

- FR - Notices d'utilisation
- EN - User guide
- DE - Bedienungsanleitung
- ES - Instrucciones de empleo
- IT - Manuale di istruzioni



SECUR 100 130 200 300 500



Electrificateurs - Energizers - Weidezaungeräte - Electrificadores - Elettrificatori - Electrificateurs - Energizers - Weidezaungeräte - Electrificadores - Elettrificatori

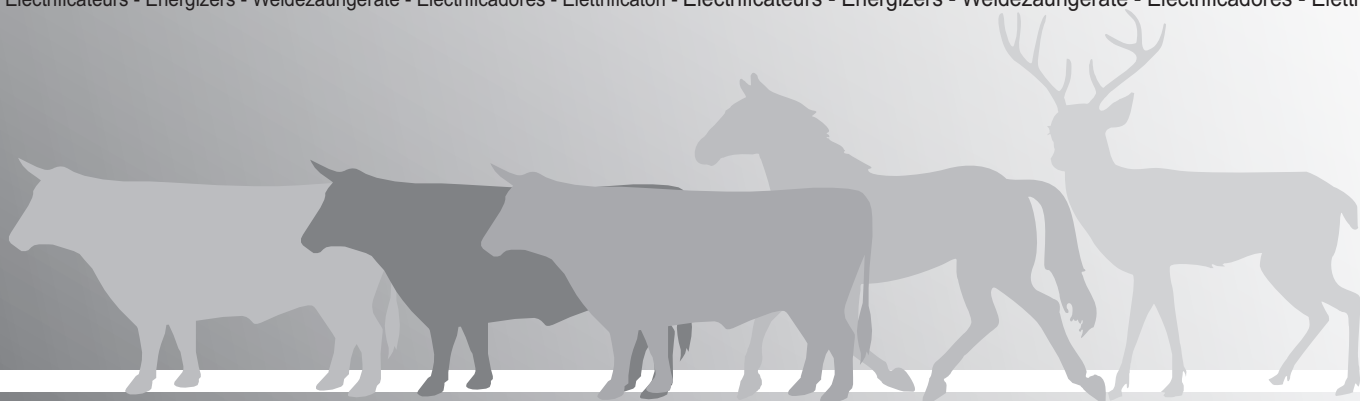

Tous les appareils / All devices / Alle Geräte / Todos los dispositivos / Tutti i dispositivi

Exemple de branchement classique / Classic example of connexion / Beispiel eines üblichen Anschlusses / Ejemplo de conexión clásica / Esempio di collegamento classico :

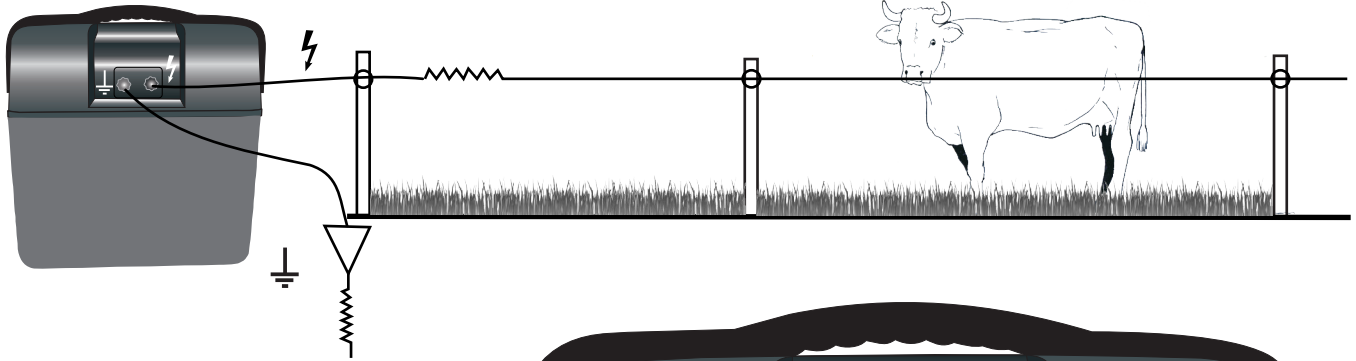

**FACE ARRIÈRE
REAR
RÜCKSEITE
PARTE TRASERA
FACCIATA POSTERIORE**

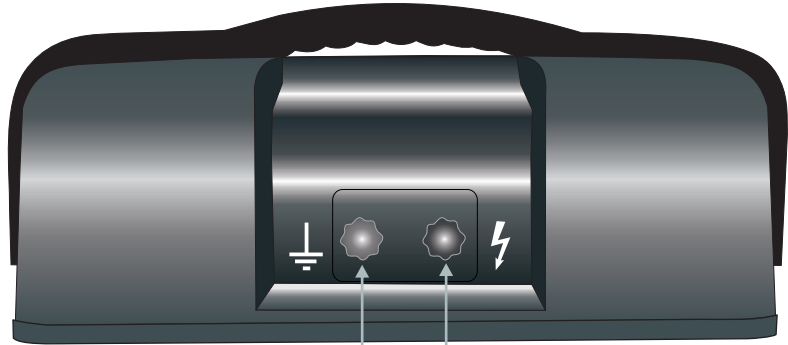

Branchement prise de terre
Earthing connexion
Anschluss Erdungsdraht
Conexión toma de tierra
Presa di terra

Branchement fil clôture
Fence connexion
Anschluss Zaundraht
Conexión línea de cerca
Presa filo di recinzione

FACE AVANT / FRONT / VORDERSEITE / PARTE DELANTERA / FACCIATA ANTERIORE

SECUR 100

- (1) Led "in use" indicator light - Mains charging indicator light
Betriebslampe - Ladeanzeige
Testigo de funcionamiento - Testigo de carga
Testimone di funzionamento - Testimone di carica d'alimentazione
- (2) ON/OFF - Power value
Leistungsregler - Ein-/Ausschalter
Potenciómetro - Marcha/Parada
Variatore di potenza

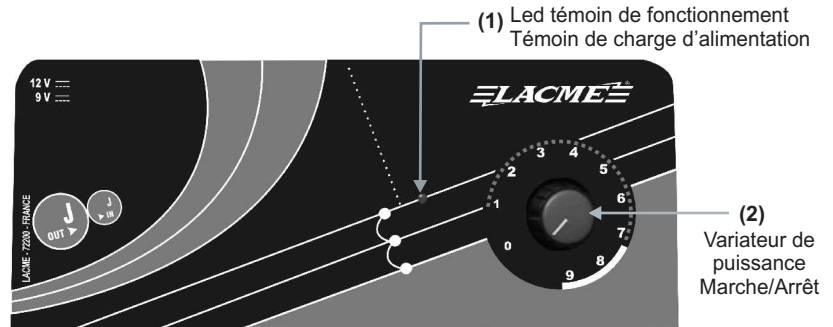

SECUR 130 - SECUR 200 - SECUR 300

- (1) Solar panel and mains adaptor connections
Solar- und Adaptersanschlüsse
Bornes de conexión panel solar & adaptador
Morsetti di collegamento pannello solare & adattatore
- (2) "In use" indicator light - Mains charging indicator light
Betriebslampe - Ladeanzeige
Testigo de funcionamiento - Testigo de carga
Testimone di funzionamento - Testimone di carica d'alimentazione
- (3) ON/OFF - Power value
Leistungsregler - Ein-/Ausschalter
Potenciómetro - Marcha/Parada
Variatore di potenza

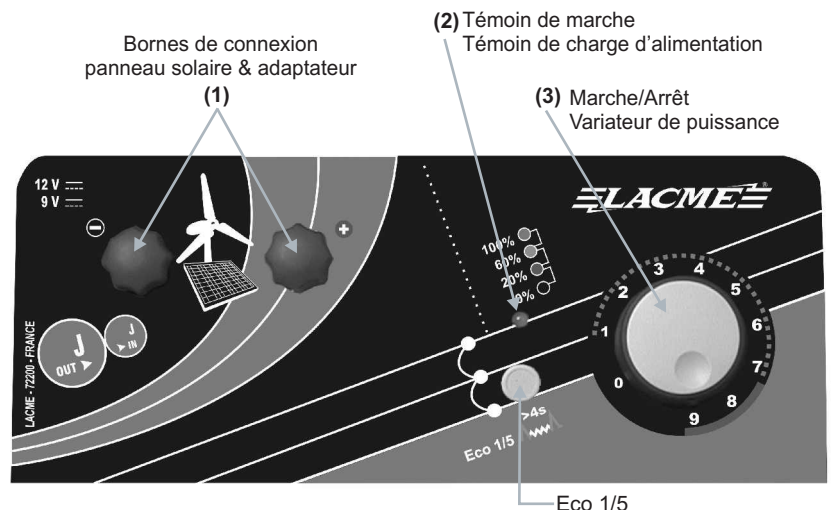

SECUR 500

(1) Solar panel and mains adaptor connections
Solar- und Adaptersanschlüsse
Borne de conexión panel solar & adaptador
Morsetti di collegamento pannello solare & adattatore

(2) Bar graph of losses
Verlustanzeige
Barra de señal de fugas
Diagramma a barre test isolazione

(3) Energy loss test
Verluststest am zaun
Test perdidas en línea de cercado
Prova perdite sopra linea di recinto

(4) ON/OFF - Power value
Leistungsregler - Ein-/Ausschalter
Potenciometro - Marcha/Parada
Variatore di potenza

(5) Display of the battery charge
Batterieladestand-Anzeige
Visualización de la carga de la batería
Visualizzazione della carica della batteria

(6) I-Pulse-Mode
I-Pulse-Modus
Modo I-Pulse
Modalità I-Pulse

(7) Standard-Mode
Standard-Modus
Modo estándar
Modalità Standard

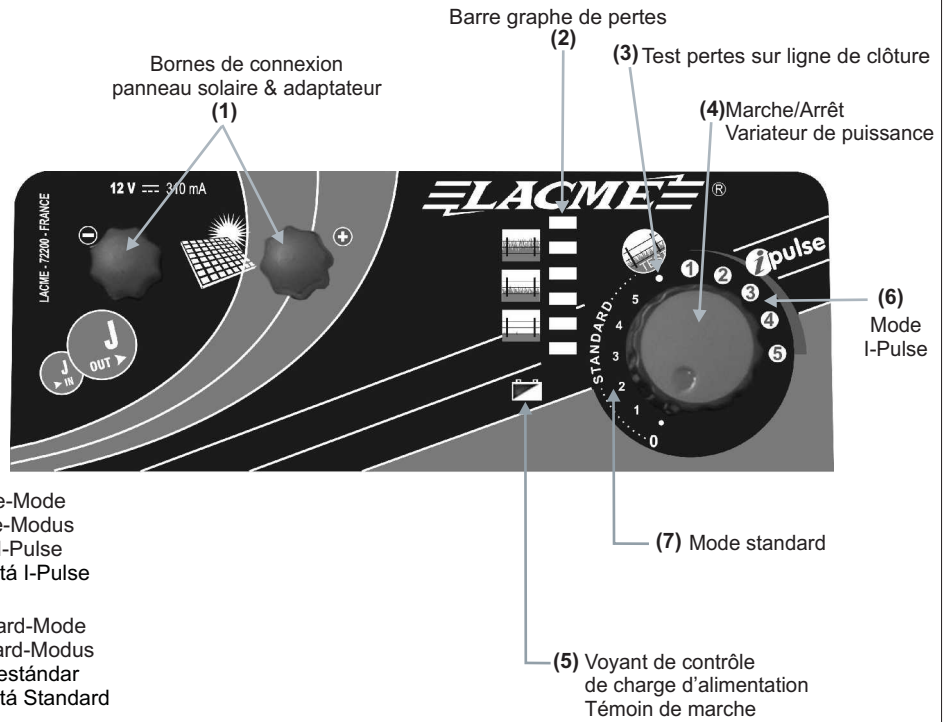

	Alimentation	Energie max,		Tension sous 500 Ohms	Tension crête Vmax	Consommation		Option solaire conseillée	Impulsions / minute
		9 V	12 V			9 V	12 V		
Secur 100	12 V* - 9V	170 à 300 mJ	170 à 1 000 mJ	2 900 V	15 000 V	42 mA	71 mA	6 W	40
Secur 130	12 V* - 9V	220 à 350 mJ	220 à 1 300 mJ	3 100 V	15 000 V	51 mA	87 mA	6 W	40
Secur 200	12 V* - 9V	330 à 600 mJ	330 à 2 000 mJ	4 300 V	15 000 V	84 mA	144 mA	10 W	40
Secur 300	12 V		500 à 3 000 mJ	4 600 V	15 000 V	115 mA	210 mA	25 W	40
Secur 500	12 V		500 à 5 000 mJ	4 600 V	15 000 V	33 mA - Mode I-Pulse 310 mA - Mode Standard		25 W	40

*recommandée / recommended / empfohlen / recomendado / raccomandato

CONSEILS / ADVICE / UNSERE EMPFEHLUNG / CONSEJOS / CONSIGLI:

	Animaux / Animal Type / Tiere / Animales / Animali	Longueur clôture (en km) avec végétation : Fences up to (km) with vegetation : Zaunlänge (km) mit Bewuchs : Longitud cerca (km) con vegetación : Lunghezza recinto (km) con vegetazione :		
		faible-weak-leicht débil-scarsa	moyenne-medium mittel-media-media	forte-strong-stark mucha-folta
Secur 100	sensibles, dociles / sensitive, docile / empfindlich, folgsam / sensibles, dóciles / sensibili, docili	15	3	1,5
Secur 130	dociles, dressés / docile, trained / folgsam, dressiert / dóciles, adiestrados / docili, adestrati	20	5	2
Secur 200	difficiles, dressés / difficult, trained / schwierig, dressiert / difíciles, adiestrados / difficili, adestrati	25	8	4
Secur 300	difficiles, cuir épais, rebels, sauvages / difficult, thick skin, rebel, wild / schwierig, dicke Haut, widerspenstig, wild / difficiles, piel gruesa, rebeldes, salvajes / difficili, pelle spessa, ribelli, selvatici	30	15	8
Secur 500	difficiles, cuir épais, rebels, sauvages / difficult, thick skin, rebel, wild / schwierig, dicke Haut, widerspenstig, wild / difficiles, piel gruesa, rebeldes, salvajes / difficili, pelle spessa, ribelli, selvatici	50	30	12

Les Pelouses
Route du Lude
72200 LA FLECHE
Tél : +33 (0)2 43 94 13 45
Fax : +33 (0)2 43 45 24 25
www.lacme.com

SECUR 100, 130, 200, 300, 500

Vous venez d'acheter un électrificateur de clôture Lacmé et nous vous remercions pour votre confiance. Il est à alimentation mixte (Dual) et peut être indifféremment alimenté par :

- un accumulateur 12 V (au plomb au format adapté)
- un accumulateur 12 V (au plomb au format adapté) et l'adaptateur secteur (en option)
- l'adaptateur secteur (en option) exclusivement fourni par LACME.

Les différents niveaux de puissance et d'options suivant les modèles sont décrits dans cette notice.

Seul l'adaptateur secteur fourni en option exclusivement par LACME est autorisé sur cet électrificateur.

Le raccordement de cet électrificateur à tout autre adaptateur secteur est strictement interdit pour une question de sécurité. L'adaptateur secteur fourni par LACME ne doit pas être utilisé sur un électrificateur concurrent ou sur un ancien et/ou un autre électrificateur de LACME non prévu à cet effet (en cas de doute, vous référer à la notice jointe à votre électrificateur).

La technologie utilisée dite "basse impédance" permet à la clôture de rester efficace même en cas de pertes (herbes qui touchent le fil, isolateurs claqués...).

Cet électrificateur respecte les Normes Internationales de Sécurité et est homologué par le Ministère de l'Agriculture. Il est livré avec un fil de raccordement "Haute Tension" et deux petites prises de terre. Pour les sols peu conducteurs, il sera nécessaire de rajouter des piquets de terre.

LES FONCTIONS : SECUR 100, 130, 200, 300

Un variateur permet de régler la puissance en fonction des besoins (type d'animaux, longueur de clôture, isolement, humidité...), et en particulier de réduire la consommation dès que la période de dressage des animaux est terminée. Chacune des dix graduations représente environ 10% de la plage d'énergie couverte par le variateur.

Sur la face avant, un voyant de contrôle multifonction témoigne du bon fonctionnement lors de chaque impulsion.

Cette lampe témoin à 3 couleurs (vert, orange, rouge) couplée à un bouton poussoir (sauf Secur 100) permet également de contrôler l'état de décharge de l'alimentation (par un appui bref). Cette vérification peut aussi s'effectuer à l'aide du testeur de poche BIP CONTROLE. Toujours recharger un accu le plus tôt possible en zone rouge. Pour une pile, l'échange peut attendre la décharge complète.

Un mode de fonctionnement économique supplémentaire "**ECO 1/5**", , peut être enclenché en exerçant une pression prolongée de 4 secondes sur le bouton poussoir. La lampe témoin se met à clignoter un court instant en orange pour confirmer le changement de mode. Dès lors, l'électrificateur répète un cycle de 5 impulsions : la première est de puissance déterminée par le variateur (lampe témoin verte), les 4 autres sont de puissance réduite (lampe témoin orange). Pour revenir en mode "normal", renouveler la même opération ou éteindre l'appareil.

Lorsque l'alimentation est trop déchargée, la technologie **ACCU PROTECT** bascule automatiquement l'appareil en mode **ECO 1/5**.

LES FONCTIONS : SECUR 500

Le VARIATEUR permet de choisir le mode de fonctionnement de l'appareil : le mode I-PULSE ou le mode STANDARD. Dans chacun des 2 modes il est possible de régler l'énergie de sortie en fonction des besoins (type d'animaux, longueur de clôture, isolement, humidité...), et en particulier de réduire la consommation dès que la période de dressage des animaux est terminée.

La graduation correspond à l'énergie de sortie. Entre les deux modes, une position Test Perte Clôture est présente (voir Test Perte Clôture).

En MODE I-PULSE : L'énergie maximale n'est envoyée que lorsqu'un animal touche la clôture. Une mini impulsion, de puissance très faible, servant à détecter les contacts est envoyée en permanence.

Dans ce mode, la consommation est beaucoup plus faible puisque dans la majorité du temps, seule la mini impulsion est active. Pour que le mode I-Pulse fonctionne, il est nécessaire d'avoir une prise de terre suffisante et une végétation touchant la clôture relativement faible. (Voir Test Bonne Terre).

En MODE STANDARD : à chaque impulsion toute l'énergie choisie est envoyée. La consommation en énergie est maximale.

TEST PERTES SUR LIGNE DE CLÔTURE : Lorsque le variateur est dans cette position, le barre-graph indique l'état de la végétation sur la clôture.

Seule la led verte s'allume : la végétation est pratiquement nulle sur la clôture.

Les leds orange s'allument : la végétation commence à être importante.

Les leds rouge s'allument : la clôture est fortement noyée sous la végétation. La fonction I-Pulse est désactivée et bascule automatiquement en mode STANDARD. Il faut nettoyer la clôture.

TEST BONNE TERRE : afin que la prise de terre soit suffisamment conductrice pour utiliser le mode I-PULSE, il est possible de tester celle-ci grâce au barre-graph.

Comment procéder ? : Planter un piquet de terre de la même manière que la prise de terre principale et à quelques mètres de celle-ci. Brancher le piquet de terre test au fil de clôture. Mettre le variateur en position Test Tension de Clôture. Pour avoir une prise de terre suffisante le barre-graph doit s'allumer jusqu'à la led rouge. L'idéal est lorsque toutes les leds du barre-graph s'allument.

Lorsque la batterie est trop déchargée, la technologie **ACCU PROTECT** bascule automatiquement l'appareil en mode **ECO 1/5**.

SECUR 100, 130, 200, 300, 500

You have purchased a fence energizer Lacmé. We thank you for your trust.

It is a fencing energizer with a mixed power supply (dual). Its power can be supplied equally well by :

- a 12 V wet cell battery (lead, in a suitable format)
- a 12 V wet cell battery (lead, in a suitable format) and the mains adaptor (optional)
- the mains adaptor (optional) exclusively supplied by LACME.

Different power levels and options depending on the model are described in this notice.

Only the mains adaptor exclusively supplied by LACME is optionally allowed on this energizer.

For safety reasons, this energizer must never be connected to any other mains adaptor. The mains adaptor supplied by LACME must not be used on an energizer from another manufacturer, or on any old/other LACME model not designed for this purpose (if in doubt, refer to the guide provided with your energizer).

The technology called "low impedance" allows the fence to remain effective even if losses occur grass touching the wire, broken insulators...)

This energizer conforms to International Safety Standards and is approved by the French Ministry of Agriculture. It is supplied with a high voltage wire connection and two small earth/grounds rod connexion. Ground stakes must be added for less conducive ground.

FUNCTIONS : SECUR 100, 130, 200, 300

A power output control adjusts the output power according to requirements (depending on the type of animal, length of the fencing, insulation, humidity, etc.), and in particular enables power consumption to be reduced as soon as the animal training stage is completed. Each of the ten graduations represents approximately 10% of the energy range that is covered by the power output control.

On the front panel, a multifunction check LED indicates correct operation during each pulse.

This 3-colour indicator light (green, orange, red) is also used to visually check the discharge status of the power supply (press briefly), except Dual D1. Testing can also be undertaken at a close distance with a BIP CONTROL pocket tester.

Always recharge a wet cell battery that is in the red zone as soon as possible. For a battery, the exchange can wait until it is fully discharged.

An additional and economical operating mode "**ECO 1/5**", , can be activated by pushing the button for 4 seconds. An orange light will flicker briefly on the display lamp in order to confirm this mode change. From this moment on, the energizer will repeat a 5 pulse cycle : the power of the first pulse is determined by the output control (green display light), the remaining four pulses are of a reduced power level (orange display light). To return to the 'normal' operational mode, either repeat this same process or switch the device off.

When the power supplied to the energizer becomes too low, **ACCU PROTECT** automatically switches the device into **ECO 1/5 mode**.

FUNCTIONS : SECUR 500

The CONTROLLER is used to set the device's operating mode to I-PULSE mode or STANDARD mode. In both modes, the required output power can be adjusted (animal type, length of fencing, insulation, moisture, etc.), particularly to reduce energy consumption once animal training is completed. The scale corresponds to the output power. The output voltage remains the same, regardless of the output power. Between the two modes, there is an active Fencing Loss Test. (See Fencing Loss Test.)

In I-PULSE MODE : The maximum power is sent only when an animal touches the fencing. A tiny pulse with very low power is continually sent through in order to detect contact.

Energy consumption is much lower in this mode because only the small pulse is active most of the time. For I-PULSE mode to work, it must have sufficient grounding and there must be relatively little vegetation touching the fence. (See Grounding Test.)

In STANDARD MODE : The chosen power is sent with each pulse. Energy consumption can reach its maximum level.

ENERGY LOSS TEST : When the controller is set to this, the bar graph shows the status of vegetation on the fence.

If the green LED is lit : There is essentially no vegetation on the fence.

The orange LEDs are lit : There is starting to be a lot of vegetation.

The red LEDs are lit : The fence is deeply embedded in vegetation. The I-PULSE feature is inactive and automatically switches to STANDARD mode. Vegetation must be cleared around the fence.

GROUNDING TEST : Use I-PULSE mode for the grounding to conduct electricity properly. Test it using the bar graph.

How to Test : Plant a ground stake a few meters from the main ground. Connect the ground stake to the end of the fence. Switch the controller to Fencing Voltage Test. For sufficient grounding, the bar graph should be lit up to the red LED. The ideal is when all of the bar graph's LEDs are lit.

When the battery is too low, the **ACCU PROTECT** technology automatically switches the device into **ECO 1/5 mode**.

SECUR 100, 130, 200, 300, 500

Wir gratulieren Ihnen zum Kauf dieses Lacmé-Weidezaungeräts. Vielen Dank für Ihr Vertrauen. Das Weidezaungerät verfügt über eine duale Stromversorgung. Dies ermöglicht, die folgenden verschiedenen Versorgungsarten :

- 12 V-Akku (Bleiakku im entsprechenden Format)
- 12 V-Akku (Bleiakku im entsprechenden Format) und LACME-Netzteil (Option)
- LACME-Netzteil (Option).

In dieser Anleitung werden die verschiedenen Leistungsniveaus und Optionen je nach Modell beschrieben.

Ausschließlich das LACME-Netzteil darf mit diesem Weidezaungerät optional verwendet werden.

Aus Sicherheitsgründen darf das Weidezaungerät keinesfalls mit einem anderen Netzteiltypen verwendet werden.

Das LACME-Netzteil darf keinesfalls mit Weidezaungeräten eines anderen Herstellers oder mit älteren und/oder anderen Weidezaun-Gerätemodellen von LACME, die dafür nicht vorgesehen sind (im Zweifelsfall bitte in der Bedienungsanleitung Ihres Weidezaungerätes nachlesen), verwendet werden.

Die verwendete Niedrigimpedanztechnologie sorgt dafür, daß der Zaun auch bei Stromverlusten (Grasbewuchs, durchgebrannte Isolatoren, usw.) wirksam bleibt.

Das vorliegende Modell entspricht den internationalen Sicherheitsvorschriften und ist vom Landwirtschaftsministerium zugelassen. Es wird mit einer Hochspannungsverbindungsleiste und zwei kleinem Erdstecker geliefert. Bei schlecht leitenden Böden müssen zusätzliche Erdungsspitze in den Boden gesteckt werden.

FUNKTIONEN : SECUR 100, 130, 200, 300

Sein Regler ermöglicht eine bedarfsorientierte Einstellung der Leistung (je nach Tierart, Zaunlänge, Isolierung, Feuchtigkeit usw.) und die Umstellung auf sparsamen Verbrauch nach Beendigung der Dressurzeit. Jeder der 10 Einstellbereiche macht ca. 10% des Energiespektrums des Reglers aus.

Eine Multifunktionskontrollleuchte auf der Vorderseite blinkt bei jedem Impuls auf, um den korrekten Betrieb des Gerätes anzuzeigen.

Diese 3-farbige Kontrollleuchte (grün, orange, rot) ermöglicht die Entladung des Gerätes einfach abzulesen (durch kurzes Drücken), außer Dual D1. Über kurze Entfernungen kann der Ladezustand auch mit Hilfe eines BIP CONTROLE-Taschengeräts kontrolliert werden. Akkus müssen so schnell wie möglich aufgeladen werden, sobald die rote Kontrollleuchte brennt.

Batterien können vor dem Auswechseln vollständig geleert werden.

Um auf Sparbetrieb **ECO 1/5**  umzuschalten, drücken Sie 4 Sekunden lang den Knopf. Die Kontrolllampe bestätigt die Betriebsartumschaltung durch ein kurzes, orangefarbenes Blinksignal. Das Gerät läuft jetzt im 5-Impuls-Takt. Die Stärke des ersten Impulses wird durch den Regler (grünes Licht) vorgegeben, die nachfolgenden 4 sind schwache Impulse (orangefarbenes Licht). Durch erneute Betätigung des Knopfes oder Ausschalten des Gerätes wird wieder auf Normalbetrieb umgestellt.

Bei zu schwacher Batterie- oder Akkuladung schaltet das **ACCU PROTECT**-System automatisch auf **ECO 1/5**-Sparbetrieb um.

FUNKTIONEN : SECUR 500

Der LEISTUNGSREGLER ermöglicht es, den Funktionsmodus des Gerätes auszuwählen: I-PULSE- bzw. STANDARD-Modus. Beide Modi ermöglichen es, den Strom je nach Bedarf einzustellen (Tierart, Zaunlänge, Isolierung, Feuchtigkeit...), und vor allem, den Verbrauch nach der Erziehung der Tiere zu reduzieren. Die Markierung entspricht der Ausgangsenergie. Die Ausgangsspannung bleibt unabhängig von der Ausgangsenergie konstant. Zwischen den beiden Modi befindet sich die Schalterstellung für den Zaunbelastungstest.

Im I-PULSE-MODUS : Die maximale Energie wird nur dann zugeführt, wenn ein Tier den Zaun berührt. Ein Mini-Impuls bei sehr niedriger Leistung gibt laufend Aufschluss über den Kontakt.

In diesem Modus ist der Verbrauch sehr viel geringer, da meistens nur der Mini-Impuls aktiv ist. Damit der I-Pulse-Modus funktioniert, muss eine ausreichende Erdung vorhanden sein, und der Zaun sollte möglichst frei von Pflanzenwuchs sein. (siehe Bodenqualitätstest).

Im STANDARD-MODUS : Bei jedem Impuls wird die gesamte gewählte Energie zugeführt. Der Energieverbrauch ist am höchsten.

VERLUSTSTEST AM ZAUN : Befindet sich der Leistungsregler in dieser Position, gibt die LCD-Strichanzeige den Zustand des Pflanzenwuchses am Zaun an.

Nur die grüne LED leuchtet auf : Am Zaun ist so gut wie kein Pflanzenwuchs vorhanden.

Die orangefarbenen LEDs leuchten auf. Der Pflanzenwuchs hat stark zugenommen.

Die roten LEDs leuchten auf : Der Zaun wird stark von Pflanzen überwuchert. Die I-Pulse-Funktion wird deaktiviert, und das Gerät schaltet automatisch in den STANDARD-Modus. Der Zaun muss vom Pflanzenwuchs befreit werden.

BODENQUALITÄTSTEST Damit die Erdung ausreichend leitet und der I-PULSE-Modus verwendet werden kann, kann die Erdung mit Hilfe der LED-Strichanzeige getestet werden.

Vorgehensweise : Stecken Sie einen Erdungsspieß in gleicher Weise wie die Haupterdung in den Boden, und zwar ein paar Meter von der Haupterdung entfernt. Schließen Sie den Test-Erdungsspieß an den Zaundraht an. Bringen Sie den Leistungsregler in die Position "Test Tension" (Spannungstest) des Zaunes. Damit eine ausreichende Erdung garantiert werden kann, muss die LED-Strichanzeige rot aufleuchten. Idealerweise müssen alle LEDs der LED-Strichanzeige aufleuchten.

Bei zu schwacher Batterie- oder Akkuladung schaltet das **ACCU PROTECT**-System automatisch auf **ECO 1/5**-Sparbetrieb um.

SECUR 100, 130, 200, 300, 500

Acaba de comprar una cerca electrificada y le agradecemos su confianza. Es un electrificador de cercado de alimentación mixta (dual). Puede ser alimentado indistintamente por :

- un acumulador de 12 V (en plomo con formato adaptado)
- un acumulador de 12 V (en plomo con formato adaptado) y el adaptador de corriente (opcional)
- el adaptador de corriente (opcional) suministrado exclusivamente por LACMÉ

En esta nota se describen los diferentes niveles de potencia y de opciones según los modelos.

El adaptador de corriente LACMÉ (opcional) es el único autorizado para este electrificador. Por razones de seguridad, la conexión de este electrificador a cualquier otro adaptador está estrictamente prohibida. El adaptador de corriente suministrado por LACMÉ no debe utilizarse con un electrificador de otra marca ni con un modelo antiguo de electrificador LACMÉ no previsto para tal efecto (en caso de duda, remítase a las instrucciones entregadas con el electrificador).

La tecnología empleada llamada "baja impedancia" permite que la cerca siga siendo eficaz aún en caso de pérdidas (hierbas que tocan el alambre, aislantes rotos,...).

Este aparato cumple con las Normas Internacionales de Seguridad y ha sido homologado por el Ministerio de Agricultura. Se entrega con un alambre "alta tensión" y dos tomas de tierra. En los suelos poco conductores será necesario añadir piquetas de tierra.

LAS FUNCIONES : SECUR 100, 130, 200, 300

Un variador de potencia permite regular la potencia en función de las necesidades (tipo de animales, longitud de la cerca, aislamiento, humedad,...) y en particular reducir el consumo en cuanto el período de adiestramiento de los animales se ha acabado. Cada uno de los diez niveles representa aproximadamente el 10% de la energía cubierta por el variador.

En la parte delantera, un testigo de control multifunción indica el funcionamiento correcto en cada impulsión. **Este testigo de 3 colores** (verde, naranja, rojo) también permite controlar visualmente la descarga de la alimentación (pulsación corta). Esta comprobación también se puede efectuar a corta distancia mediante el controlador de bolsillo BIP CONTROLE. Recargar siempre lo antes posible un acumulador en zona roja. En el caso de una pila el reemplazamiento puede realizarse tras la descarga completa.

El modo de funcionamiento económico adicional **"ECO 1/5"**, , se puede activar pulsando durante 4 segundos el botón apropiado (excepto Dual D1). El piloto de control parpadea un momento en color naranja para confirmar el cambio de modo. A continuación, el electrificador repite un ciclo de 5 impulsos : el primero tiene una potencia determinada por el variador (piloto verde) y los otros 4 son de potencia reducida (piloto naranja). Para pasar al modo "normal", repita la misma operación, o apague el aparato y vuelva a encenderlo.

Quando la alimentación está demasiado descargada, la tecnología ACCU PROTECT cambia automáticamente aparato al modo ECO 1/5.

LAS FUNCIONES : SECUR 500

EI POTENCIÓMETRO permite elegir el modo de funcionamiento del aparato: los modos I-PULSE o ESTÁNDAR. En ambos modos se puede ajustar la energía de salida en función de las necesidades (tipo de animales, longitud del cercado, aislamiento, humedad...) y, en particular, reducir el consumo una vez terminado el período de adiestramiento de los animales. La graduación corresponde a la energía de salida. La tensión de salida permanece constante independientemente de la energía de salida. Entre los dos modos se puede activar la posición Prueba de pérdidas en cercado (ver Prueba de pérdidas en el cercado).

En MODO I-PULSE : sólo se envía la energía máxima cuando un animal toca el cercado. Permanentemente se envía un mini impulso de muy baja potencia para detectar los contactos.

En este modo el consumo es mucho más reducido puesto que la mayor parte del tiempo sólo está activo el mini impulso. Para que el modo I-Pulse funcione se necesita una toma de tierra suficiente y que la vegetación en contacto con el cercado sea relativamente reducida (ver Prueba de buena tierra).

En MODO ESTÁNDAR : en cada impulso se envía toda la energía que se ha elegido. El consumo energético es máximo.

TEST PERDIDAS EN LÍNEA DE CERCADO : cuando el potenciómetro se encuentra en esta posición, el gráfico de barras indica el estado de la vegetación en el cercado.

Sólo se enciende el piloto verde : la vegetación del cercado es prácticamente nula.

Se encienden los pilotos naranja : la vegetación comienza a ser importante.

Se encienden los pilotos rojos : el cercado está recubierto por la vegetación. La función I-Pulse está desactivada y cambia automáticamente al modo ESTÁNDAR. Hay que limpiar el cercado.

PRUEBA DE BUENA TIERRA : para asegurarnos de que la conductividad de la toma de tierra sea suficiente para utilizar el modo I-PULSE podemos probarla mediante el gráfico de barras.

¿Cómo probarla? Clavar una piqueta de tierra de la misma manera que la toma de tierra principal, a unos metros de ésta. Conectar la piqueta de tierra de prueba en el hilo del cercado. Poner el potenciómetro en posición Prueba de la tensión del cercado. Para que toma de tierra sea suficiente el gráfico de barras debe encenderse hasta el piloto rojo. Lo ideal es que todos los pilotos del gráfico de barras se enciendan.

Quando la alimentación está demasiado descargada, la tecnología ACCU PROTECT cambia automáticamente aparato al modo ECO 1/5.

SECUR 100, 130, 200, 300, 500

Ha appena acquistato un elettrificatore Lacmé, la ringraziamo per la fiducia accordataci.

Secur è un elettrificatore di recinzione ad alimentazione di tipo misto (dual). Può essere alimentato indifferentemente attraverso :

- un accumulatore 12 V (al piombo nel formato idoneo)
- un accumulatore 12 V (al piombo nel formato idoneo) e l'adattatore di rete (opzionale)
- l'adattatore di rete (opzionale) fornito esclusivamente da LACME.

I vari livelli di potenza e le opzioni disponibili per i molteplici modelli sono descritti nel presente manuale d'uso.

Solo l'adattatore di rete fornito esclusivamente da LACME è autorizzato opzionalmente su questo elettrificatore.

Il collegamento di questo elettrificatore a qualsiasi altro adattatore di rete è rigorosamente vietato per una questione di sicurezza.

L'adattatore di rete fornito da LACME non deve essere utilizzato su un elettrificatore fabbricato dalla concorrenza o su un vecchio e/o diverso elettrificatore di LACME non previsto a tale scopo (in caso di dubbi, fare riferimento alle istruzioni allegate al vostro elettrificatore).

La tecnologia utilizzata, detta a "bassa impedenza", permette al recinto di rimanere efficace anche in caso di perdite (erbe che toccano il filo, isolatori rotti, ecc.).

Questo elettrificatore è conforme alle Norme Internazionali di Sicurezza ed è omologato dal Ministero dell'Agricoltura. E' venduto con un cavo di collegamento ad "Alta tensione" ed due prese di terra piccola. Per i terreni poco conduttori, sarà necessario aggiungere dei paletti di terra.

FUNZIONI : SECUR 100, 130, 200, 300

Un variatore permette di regolare la potenza a seconda delle esigenze (tipo di animale, lunghezza del recinto, isolamento, umidità, ecc.) ed in particolare di ridurre il consumo quando il periodo di addestramento degli animali è terminato. Ciascuna delle dieci gradazioni rappresenta il 10% circa della fascia d'energia coperta dal variatore.

Sul lato anteriore, una spia di controllo multifunzione indica il corretto funzionamento ad ogni impulso.

Una lampada spia a 3 colori (verde, arancione, rosso) associata ad un pulsante (tranne Dual D1), permette di controllare lo stato di scarica dell'alimentazione (con una pressione breve). Questa verifica può essere effettuata anche a breve distanza utilizzando il tester tascabile BIP CONTROL. Ricaricare sempre, appena possibile, un accumulatore nella zona rossa. Per la sostituzione di una pila, si può attendere che sia completamente scarica.

Una modalità di funzionamento economico aggiuntiva **"ECO 1/5"**, , può essere inserita premendo per 4 secondi il pulsante. La lampada spia arancione si mette a lampeggiare per pochi secondi per confermare il cambiamento di modalità. A partire da questo istante, l'elettrificatore ripete un ciclo di 5 impulsi, il primo dei quali corrisponde alla potenza determinata dal variatore (lampada spia verde), e gli altri 4 corrispondono alla potenza ridotta (lampada spia arancione). Per ritornare al modo "normale", ripetere l'operazione o spegnere l'apparecchio.

Quando la batteria è troppo scarica, la tecnologia **ACCU PROTECT** fa passare automaticamente l'apparecchio in **modalità ECO 1/5**.

FUNZIONI : SECUR 500

II VARIATORE permette di scegliere la modalità di funzionamento dell'apparecchio : la modalità I-PULSE o la modalità STANDARD. In ciascuna delle 2 modalità, è possibile regolare l'energia di uscita in funzione delle esigenze (tipo di animali, lunghezza della recinzione, isolamento, umidità...), e in particolare di ridurre il consumo non appena il periodo di addestramento degli animali è terminato. La graduazione corrisponde all'energia di uscita. La tensione di uscita resta costante qualunque sia l'energia di uscita. Tra le due modalità, una posizione Test Perdita Recinzione è attiva (vedere Test Perdita Recinzione).

In MODALITÀ I-PULSE : L'energia massima viene inviata solo quando un animale tocca la recinzione. Un impulso minimo, di potenza molto ridotta, viene inviato in modo permanente per rilevare i contatti.

In questa modalità, il consumo è molto più basso rispetto alla maggior parte del tempo, solo l'impulso minimo è attivo. Perché la modalità I-Pulse funzioni, è necessario avere una presa di terra sufficiente e la vegetazione che tocca la recinzione deve essere relativamente scarsa. (Vedere Test Terra corretta).

In MODALITÀ STANDARD : ad ogni impulso tutta l'energia scelta viene inviata. Il consumo di energia è massimo.

PROVA PERDITE SOPRA LINEA DI RECINTO : Quando il variatore è in questa posizione, la barra grafica indica lo stato della vegetazione sulla recinzione.

Solo il led verde si accende : la vegetazione è praticamente nulla sulla recinzione.

I led arancioni si accendono : la vegetazione comincia ad essere importante.

I led rossi si accendono : la recinzione è fortemente immersa sotto la vegetazione. La funzione I-Pulse è disattivata e passa automaticamente in modalità STANDARD. È necessario pulire la recinzione.

TEST TERRA CORRETTA : per fare in modo che la terra sia sufficientemente conduttrice per utilizzare la modalità I-PULSE, può essere testata grazie alla barra grafica.

Come procedere ? : Piantare un paletto di terra nello stesso modo della presa di terra principale e ad alcuni metri di distanza da quest'ultima. Collegare il paletto di terra usato per il test al filo della recinzione. Mettere il variatore in posizione Test Tensione Recinzione.

Per avere una presa di terra sufficiente, la barra grafica deve accendersi fino al led rosso. La situazione ideale si presenta quando tutti i led della barra grafica si accendono.

Quando la batteria è troppo scarica, la tecnologia **ACCU PROTECT** fa passare automaticamente l'apparecchio in **modalità ECO 1/5**.