

SHARP

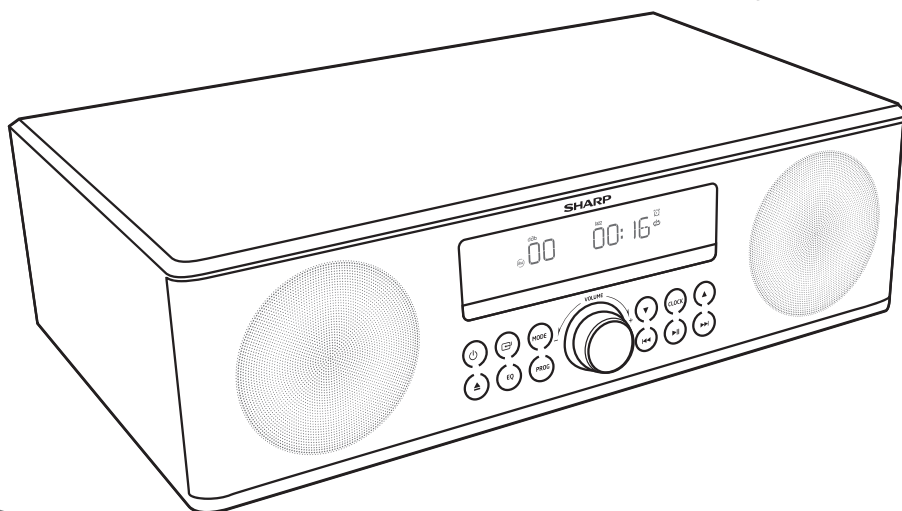

reddot award 2018
winner



Quick start guide

XL-B710

EN

DE

FR

IT

ES

PT

NL

PL

NO

SV

DK

SU

LT

LV

ET

CZ

SK

HU

RO

BG

HR

SR

SL

EL

RU

TR

UA

HE

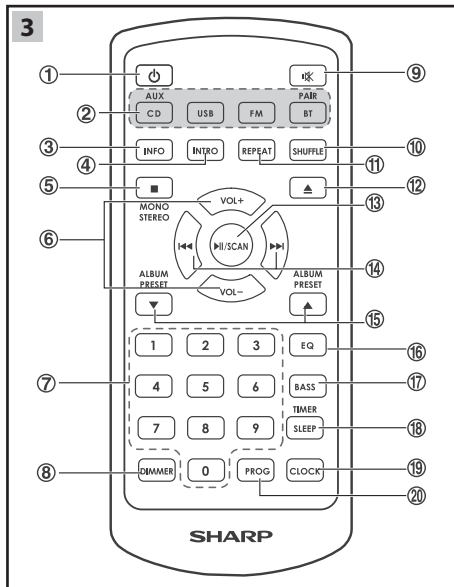
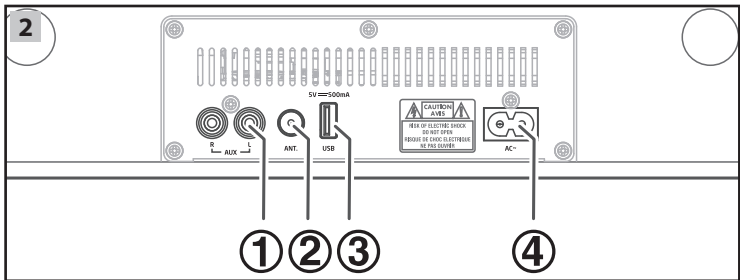
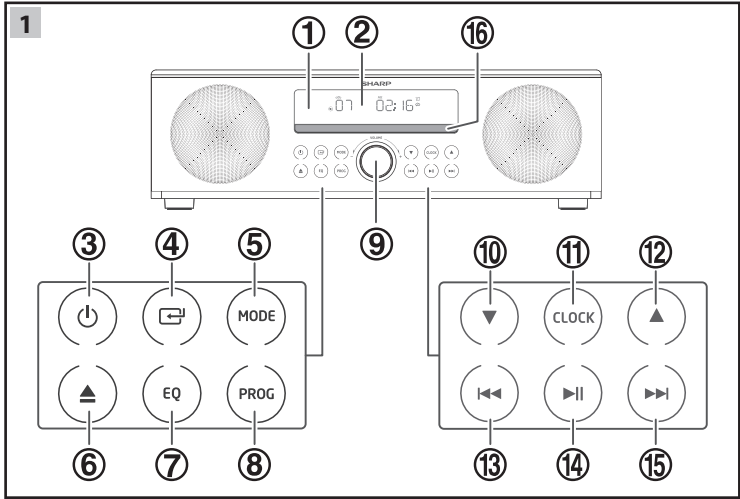

ENGLISH

Before using your product, read all safety instructions. For full instructions please refer to the user guide available to download from the website sharp.eu/av.

Getting started - initial set up

1. Connect one end of the aerial (included) to the ANT. socket at the rear of the unit. Then position the aerial to obtain optimum reception.
2. Plug the soundbar power cord in a wall outlet to power the device.
3. Remove the protective tab to activate the remote control battery.
4. Press the **⏻** button on the remote control to switch the main unit ON or OFF.
5. Press the **⏻** button repeatedly on the unit or press the CD/AUX, FM, USB or BT PAIR buttons on the remote control to select the desired mode. The selected mode will show on the display.

1 Controls

1. **Remote Control Sensor** – Receive the signal from the remote control.
2. **Display**
3. **⏻ button** – Switch the unit between ON and Standby mode.
4. **⏻ button** – Select the source.
5. **MODE button** – Select repeat/shuffle play mode.
6. **⏮ button** – Open and close the disc compartment.
7. **EQ button** – Select the preset equaliser.
8. **PROG button** – Program the soundtracks. Presets radio stations.
9. **VOLUME +/- dial** – Increase/decrease the volume level.
10. **▼ (preset -) button** – Select a previous preset station. Skip to the previous album.
11. **CLOCK** – In standby mode, press and hold to activate the clock setup. Display the current clock time
12. **▲ (preset+) button** – Select a next preset station. Skip to the next album.
13. **⏮ button** – In CD/USB/Bluetooth mode, skip to previous audio track. In CD/USB mode, press and hold the button to rewind a track/disc. In FM mode, search radio stations manually, press and hold the button to search automatically.
14. **⏮ button** – Play/pause/resume playback. Press and hold to activate the pairing function in Bluetooth mode and disconnect the existing paired Bluetooth device. Press to perform auto scan for radio stations in FM mode.
15. **⏭ button** – In CD/USB/Bluetooth mode, skip to next audio track. In CD/USB mode, press and hold the button to fast forward a track/disc. In FM mode, search radio stations manually, press and hold the button to search automatically.
16. **Disc Compartment**

2 Connections

1. **AUX (R L) Sockets**
2. **Antenna Socket** – Connect to a FM Antenna.
3. **USB Socket**
4. **AC~ Socket** – Connect to power cord.

3 Remote Control

1. **⏻** – Switch the unit between ON and Standby mode.
2. **SOURCE buttons** – Select the source.
3. **INFO** – Displays playback information.
4. **INTRO** – In CD/USB mode, every soundtrack will be played for 10 Sec.
5. **■ (MONO/STEREO)** – Stop play. In standby mode, press and hold to switch to the CLOCK SYNC mode. In FM mode, switch between stereo or mono sound.
6. **VOL+/VOL-** – Increase/decrease the volume level.
7. **Numeric keypad (0~9)** – In CD/USB mode, select a track number for playback. In FM mode, choose the preset radio station.
8. **DIMMER** – Adjust display brightness.
9. **🔇** – Mute or resume the sound.
10. **SHUFFLE** – Select shuffle play mode.
11. **REPEAT** – Select repeat play modes.
12. **⏮** – Open or close disc compartment.
13. **⏮/SCAN** – Play/pause/resume playback. Press to confirm a selection.

Press to perform auto scan for radio stations in FM mode.

14. **⏮/⏭** – In CD/USB/BT mode, skip to previous/next track. In CD/USB mode, press and hold to rewind / fast forward a track/disc. In FM mode, search radio stations manually, press and hold the button to search automatically.
15. **▲/▼ (ALBUM/PRESET)** – Navigate up/down through. Select a previous/next preset station. Skip to the previous/next album.
16. **EQ** – Select the preset equaliser.
17. **BASS** – Turn ON/OFF the bass enhancement.
18. **SLEEP/TIMER** – Set the sleep timer. In standby mode, press and hold to set the alarm timer.
19. **CLOCK** – In standby mode, press and hold to activate clock setup. Display current clock.
20. **PROG** – Program soundtracks. Presets radio stations.

Caution! Turn all devices off and disconnect them from the power supply before starting any connection.

Bluetooth Operation

Pair Bluetooth-enabled Devices

1. Press the **⏻** button on the main unit repeatedly or press the **BT/PAIR** button on the remote control to select **BT** (Bluetooth) mode. **"NO BT"** will show on the display if the unit is not paired to any Bluetooth device.
2. Activate your Bluetooth device and select the search mode. **"XL-B710"** will appear on your Bluetooth device.
*If you cannot find the unit, press and hold the "BT/PAIR" button on the remote control or the **⏮** button on the unit to be searchable. The display will show "PAIRING" and you will hear "Pairing" from the unit.*
3. Select **"XL-B710"** in the pairing list. After successful pairing, you will hear **"Paired"** from the unit and the display panel shows **"BT"**.
4. Play music from the connected device.

FM Operation

Auto Scan and Save Preset Station

1. Press the **⏻** button on the main unit repeatedly or press the **FM** button on the remote control to select **FM** mode.
2. Press the **⏮/SCAN** button on the remote control to activate automatic programming. All available stations are programmed in the order of waveband reception strength.
The first programmed radio station is played automatically.

Tune to a Preset Radio Station

3. Press the **▲/▼** buttons to select number that you want.

CD/USB Operation

Tips:

- Supported MP3-CD formats is MP3/CD.
- USB supports maximum memory is 64GB.

CD Operation

1. Press the **⏻** button repeatedly on the unit or press the CD/AUX button on the remote control to select DISC mode.
2. Press the **⏮** button on the unit or on the remote control and the disc tray will open automatically.
3. Place the CD/MP3 disc with the label side up into the CD compartment, and then press the **⏮** button on the unit or on the remote control to close the disc tray.

USB Operation

1. Insert the USB stick on the back of the unit.
2. Press the **⏻** button on the main unit repeatedly or press the USB button on the remote control to select USB mode.

Play Control

- To stop play, press the **■** button on the remote control. The total tracks of the CD will show on the display.
- To pause or resume play, press the **⏮** button on the unit or the **⏮/SCAN** button on the remote control.

– To skip to the previous/next track, press the **⏮**/**⏭** buttons on the unit or on the remote control.

DEUTSCH

Lesen Sie sich vor der Verwendung des Produkts alle Sicherheitshinweise durch. Vollständige Instruktionen finden Sie im Benutzerhandbuch, dass Sie sich auf unserer Webseite sharp.eu/av herunterladen können.

Erste Schritte - Ersteinrichtung

1. Verbinden Sie ein Ende der Antenne (beigefügt) mit dem Anschluss ANT. (ANTENNE) an der Rückseite des Geräts. Richten Sie die Antenne anschließend aus, um optimalen Empfang zu erhalten.
2. Stecken Sie das Stromkabel der Soundbar in eine Wandsteckdose, um das Gerät mit Strom zu versorgen.
3. Entfernen Sie die Schutzabdeckung, um die Batterie der Fernbedienung zu aktivieren.
4. Drücken Sie die **⏻** entsprechende Taste auf der Fernbedienung, um die Haupteinheit ein- oder auszuschalten (ON/OFF).
5. Drücken Sie wiederholt die Taste **⏻** am Gerät oder drücken Sie die Tasten CD/AUX, FM, USB oder BT PAIR (BLUETOOTH-KOPPLUNG) auf der Fernbedienung, um den gewünschten Modus auszuwählen. Der ausgewählte Modus wird auf der Anzeige angezeigt.

1 Steuerelemente

1. **Fernbedienungssensor** – Empfängt das Signal von der Fernbedienung.
2. **Anzeige**
3. **⏻ Taste** – Zwischen ON (EIN) und STAND-BY-Modus umschalten.
4. **⏻ Taste** – Wählen Sie die Quelle aus.
5. **MODE button** – Wählen Sie die Modi Repeat (Wiederholen)/Shuffle (zufällige Wiederhabe).
6. **▲ Taste** – Öffnen und schließen Sie das Disc-Fach.
7. **EQ Taste** – Auswahl des voreingestellten Equalizers.
8. **PROG Taste** – Programmierung der Soundtracks. Voreinstellung der Radiosender.
9. **Einstellung VOLUME (LAUTSTÄRKE) +/-** – Lautstärke regulieren.
10. **▼ (Voreinstellung-) Taste** – Auswahl einer vorherigen voreingestellten Station. Zum vorherigen Album wechseln.
11. **CLOCK** – Im Stand-by-Modus drücken und gedrückt halten, um die Einstellung der Uhr aufzurufen. Anzeige der aktuellen Uhrzeit.
12. **▲ (Voreinstellung+) Taste** – Auswahl einer folgenden voreingestellten Station. Zum nächsten Album wechseln.
13. **⏮ Taste** – Im Modus CD/USB/Bluetooth zum vorherigen Audiotrack wechseln. Im Modus CD/USB drücken und gedrückt halten, um ein Lied/eine Disc zurückzuspulen. In FM-Modus manuell nach Radiosendern suchen – drücken und gedrückt halten, um automatisch zu suchen.
14. **⏭ Taste** – Wiedergabe/Pause/Wiedergabe fortsetzen. Drücken und gedrückt halten, um die Kopplungsfunktion im Bluetooth-Modus zu aktivieren und um das bestehende Bluetooth-Gerät zu trennen. Drücken, um eine automatische Suche nach Radiosendern im Modus FM auszuführen.
15. **⏭ Taste** – Im Modus CD/USB/Bluetooth zum nächsten Audiotrack wechseln. Im Modus CD/USB drücken und gedrückt halten, um ein Lied/eine Disc schnell vorzuspulen. In FM-Modus manuell nach Radiosendern suchen – drücken und gedrückt halten, um automatisch zu suchen.
16. **Disc-Fach**

2 Anschlüsse

1. **Anschlüsse AUX (R L)**
2. **Anschluss Antenne** – Verbindung einer FM-Antenne.
3. **Anschluss USB**
4. **Anschluss AC~ (Wechselstrom)** – Anschluss eines Netzkabels.

3 Fernbedienung

1. **⏻** – Zwischen ON (EIN) und STAND-BY-Modus umschalten.
2. **Tasten QUELLE** – Auswahl der Quelle.

3. **INFO** – Anzeige der Wiedergabeinformationen.
4. **INTRO** – Im Modus CD/USB wird jeder Soundtrack 10 Sekunden lang abgespielt.
5. **■ (MONO/STEREO)** – Wiedergabe anhalten. Im Stand-by-Modus drücken und gedrückt halten, um den Modus CLOCK SYNC (SYNCHRONISATION DER UHR) aufzurufen. Im FM-Modus zwischen Stereo- oder Mono-Ton umschalten.
6. **VOL+/VOL-** – Lautstärke regulieren.
7. **Ziffernblock (0-9)** – Im CD/USB-Modus einen Track für die Wiedergabe auswählen. Im FM-Modus den voreingestellten Radiosender auswählen.
8. **DIMMER** – Helligkeit der Anzeige anpassen.
9. **⏻** – Stummschalten oder Ton erneut aktivieren.
10. **SHUFFLE** – Modus der zufälligen Wiedergabe einstellen.
11. **REPEAT** – Wiederholten Wiedergabemodus auswählen.
12. **▲** – Disc-Fach öffnen oder schließen.
13. **⏭/SCAN** – Wiedergabe/Pause/Wiedergabe fortsetzen. Drücken, um eine Auswahl zu bestätigen. Drücken, um eine automatische Suche nach Radiosendern im Modus FM auszuführen.
14. **⏮/⏭** – Im Modus CD/USB/BT zum vorherigen/nächsten Track wechseln. Im Modus CD/USB drücken und gedrückt halten, um ein Lied/eine Disc zurückzuspulen/schnell vorzuspulen. In FM-Modus manuell nach Radiosendern suchen – drücken und gedrückt halten, um automatisch zu suchen.
15. **▲/▼ (ALBUM/PRESET)** – Nach oben/unten navigieren. Einen Sender davor/danach auswählen. Zum Album davor/danach wechseln.
16. **EQ** – Auswahl des voreingestellten Equalizers.
17. **BASS** – Die Bassverstärkung EIN/AUS-schalten.
18. **SLEEP/TIMER** – Die Schlafzeitschaltuhr einstellen. Im Stand-by-Modus drücken und gedrückt halten, um den Alarm-Timer einzustellen.
19. **CLOCK** – Im Stand-by-Modus drücken und gedrückt halten, um die Einstellung der Uhr aufzurufen. Aktuelle Uhrzeit anzeigen.
20. **PROG** – Soundtracks programmieren. Radiosender voreinstellen.

Vorsicht! Schalten Sie alle Geräte aus und trennen Sie sie von der Stromversorgung, bevor Sie irgendeine Verbindung herstellen.

Bluetooth-Betrieb

Bluetooth-fähige Geräte koppeln

1. Drücken Sie wiederholt die Taste **⏻** am Hauptgerät oder drücken Sie die Taste **BT/PAIR** (BLUETOOTH/KOPPELN) auf der Fernbedienung, um den Modus **BT** (BLUETOOTH) auszuwählen. Wenn das Gerät mit keinem Bluetooth-Gerät gekoppelt ist, erscheint auf der Anzeige „**NO BT** (KEIN BLUETOOTH)“.
2. Aktivieren Sie Ihr Bluetooth-Gerät und wählen Sie den Suchmodus. „**XL-B710**“ erscheint auf Ihrem Bluetooth-Gerät.
*Wenn Sie das Gerät nicht finden können, drücken und halten Sie die Taste „BT/PAIR (BLUETOOTH/KOPPELN)“ auf der Fernbedienung oder die Taste **⏭** am Gerät, damit es gesucht werden kann. Auf der Anzeige erscheint „PAIRING (KOPPLUNG)“ und Sie hören „Pairing (Kopplung)“ vom Gerät.*
3. Wählen Sie in der Kopplungsliste „**XL-B710**“ aus. Nach der erfolgreichen Kopplung hören Sie „Paired (Gekoppelt)“ vom Gerät und auf dem Anzeigefeld erscheint „**BT** (BLUETOOTH)“.
4. Spielen Sie Musik auf dem verbundenen Gerät ab.

FM-Betrieb

Automatischer Scan (Suchlauf) und Sendervoreinstellung speichern

1. Drücken Sie wiederholt die Taste **⏻** am Hauptgerät oder drücken Sie die Taste **FM** auf der Fernbedienung, um den Modus FM auszuwählen.
2. Drücken Sie die Taste **⏭/SCAN** (SUCHLAUF) auf der Fernbedienung, um die automatische Programmierung zu aktivieren. Alle verfügbaren Sender werden in der Reihenfolge der Wellenband-Empfangsstärke programmiert.
Der erste programmierte Radiosender wird automatisch abgespielt.

Einstellen einer Radiosendervoreinstellung

3. Drücken Sie die Tasten **▲/▼**, um die gewünschte Nummer auszuwählen.

CD/USB-Betrieb

- Tipps:
- Unterstützte MP3-CD-Formate sind MP3/CD.
- USB unterstützt einen maximalen Speicher von 64 GB.

CD-Betrieb

1. Drücken Sie wiederholt die Taste am Gerät oder drücken Sie die Taste CD/AUX auf der Fernbedienung, um den Modus DISC auszuwählen.
2. Drücken Sie die Taste am Gerät oder auf der Fernbedienung und das Disc-Fach öffnet sich automatisch.
3. Legen Sie die CD/MP3-Disc mit dem Aufdruck nach oben in das CD-Fach ein und drücken Sie anschließend die Taste am Gerät oder auf der Fernbedienung, um das Disc-Fach zu schließen.

USB-Betrieb

1. Stecken Sie den USB-Stick an der Rückseite des Geräts ein.
2. Drücken Sie die Taste am Hauptgerät oder drücken Sie die Taste USB auf der Fernbedienung, um den Modus USB auszuwählen.

Wiedergabesteuerung

- Um die Wiedergabe anzuhalten, drücken Sie die Taste auf der Fernbedienung. Die gesamten Tracks der CD werden auf der Anzeige angezeigt.
- Um die Wiedergabe zu pausieren oder fortzusetzen, drücken Sie die Taste am Gerät oder die Taste (SUCHLAUF) auf der Fernbedienung.
- Um zum vorherigen/nächsten Track zu schalten, drücken Sie die Taste / am Gerät oder auf der Fernbedienung.

FRANÇAIS

Avant d'utiliser votre produit, veuillez lire toutes les instructions de sécurité. Pour des instructions complètes, veuillez consulter le guide d'utilisation disponible en téléchargement sur le site web sharp.eu/av.

Pour commencer - mise en place initiale

1. Connectez une extrémité du câble d'antenne au port ANT à l'arrière de l'unité. Positionnez alors l'antenne pour optimiser la réception.
2. Branchez le cordon d'alimentation de la barre de son dans une prise murale pour alimenter l'appareil.
3. Retirez l'onglet de protection pour activer la télécommande.
4. Pressez la touche sur la télécommande pour faire passer l'appareil en mode marche ou arrêt.
5. Pressez plusieurs fois la touche sur l'unité ou les touches CD/AUX, FM, USB ou BT PAIR (Appariement BT) sur la télécommande pour sélectionner le mode désiré. Le mode sélectionné s'affichera sur l'écran.

1 Commandes

1. **Détecteur de la télécommande** – Reçoit le signal de la télécommande.
2. **Affichage**
3. **☺ Touche** – Allume ou fait passer l'appareil en veille.
4. **Touche** – Sélectionne la source.
5. **MODE Touche** – Sélectionne le mode de lecture répétée/aléatoire.
6. **Touche** – Ouvre et ferme le compartiment de disque.
7. **EQ Touche** – Sélectionne un égalisateur préréglé.
8. **PROG Touche** – Programme la bande son. Prérègle les stations radio.
9. **Bouton de VOLUME+/-** – Augmente/diminue le niveau de son.
10. **▼ (préréglage-) Touche** – Sélectionne une station précédemment préréglée. Passe à l'album précédent.
11. **HORLOGE** – En mode veille, pressez et gardez pressée pour activer le réglage de l'horloge. Affiche l'heure courante.
12. **▲ (préréglage+) Touche** – Sélectionne une station précédemment préréglée. Passe à l'album suivant.
13. **Touche** – En mode CD/USB/Bluetooth, passe à la piste audio précédente. En mode CD/USB, pressez et gardez pressée pour faire revenir en arrière la piste ou le disque. En mode FM, recherche manuellement les stations radio. Pressez et gardez pressée pour rechercher automatiquement.

14. **Touche** – Lecture/pause/reprise de lecture. Pressez et gardez pressée pour activer la fonction d'appariement en mode Bluetooth et pour déconnecter l'appareil Bluetooth apparié. Pressez pour effectuer un balayage auto des stations radio en mode FM.
15. **Touche** – En mode CD/USB/Bluetooth, passe à la piste audio suivante. En mode CD/USB, pressez et gardez pressée pour faire avancer rapidement la piste ou le disque. En mode FM, recherche manuellement les stations radio. Pressez et gardez pressée pour rechercher automatiquement.
16. **Compartiment de disque**

2 Connexions

1. **Port AUX (R L)**
2. **Port Antenne** – Pour connecter une antenne FM.
3. **Port USB**
4. **Prise CA~** – Pour connecter le cordon d'alimentation.

3 Télécommande

1. – Allume ou fait passer l'appareil en veille.
 2. **Touches SOURCE** – Sélectionne la source.
 3. **INFO** – Affiche les informations de lecture.
 4. **INTRO** – En mode CD/USB, chaque piste est lue pendant 10 secondes.
 5. **(MONO/STEREO)** – Arrête la lecture. En mode veille, pressez et gardez pressée pour passer en mode synchronisation d'horloge. En mode FM, pressez pour choisir en mode stéréo ou mono.
 6. **VOL+/VOL-** – Augmente / diminue le niveau de son.
 7. **Pavé numérique (0-9)** – En mode CD/USB, sélectionne un numéro de piste à lire. En mode FM, choisissez les stations radio préréglées.
 8. **DIMMER** – Ajuste la luminosité de l'écran.
 9. – Coupe ou réactive le son.
 10. **SHUFFLE** – Sélectionne le mode de lecture aléatoire.
 11. **REPEAT** – Sélectionne le mode de lecture répétée.
 12. – Ouvre ou ferme le compartiment de disque.
 13. **/ SCAN** – Lecture/pause/reprise de lecture. Pressez pour confirmer une sélection. Pressez pour effectuer un balayage auto des stations radio en mode FM.
 14. / – En mode CD/USB/BT, passe à la piste audio suivante/précédente. MEn mode CD/USB, pressez et gardez pressée pour faire revenir/avancer rapidement la piste ou le disque. En mode FM, recherche manuellement les stations radio. Pressez et gardez pressée pour rechercher automatiquement.
 15. **▲ / ▼ (ALBUM/PRESET)** – Navigue vers le haut ou vers le bas. Sélectionne une station précédemment préréglée. Passe à l'album précédent/suivant.
 16. **EQ** – Sélectionne un égalisateur préréglé.
 17. **BASS** – Active ou désactive la fonction d'amélioration des basses.
 18. **SLEEP/TIMER** – Réglage de la minuterie de veille. En mode de veille, pressez et gardez pressée pour régler la minuterie d'alarme.
 19. **CLOCK** – En mode de veille, pressez et gardez pressée pour activer le réglage de l'horloge. Affichage l'heure courante.
 20. **PROG** – Programme la bande son. Prérègle les stations radio.
- Attention** : Désactivez tous les appareils et déconnectez-les de leur alimentation avant de commencer tout raccordement.

Fonction Bluetooth

Appariement d'appareils Bluetooth

1. Pressez plusieurs fois la touche sur l'unité principale ou la touche **BT/PAIR** (BT/Appariement) sur la télécommande pour sélectionner le mode **BT** (Bluetooth). « **NO BT** » (Pas de BT) s'affichera sur l'écran si l'unité n'est pas appariée à un appareil Bluetooth.
2. Activez votre appareil Bluetooth et sélectionnez le mode de recherche. « **XL-B710** » apparaîtra sur votre liste d'appareils Bluetooth.



*Si vous ne pouvez pas trouver l'appareil, pressez et gardez pressée la touche « **BT/PAIR** » (BT/Appariement) sur la télécommande ou la touche « » sur l'unité pour que l'appareil s'affiche. L'écran affiche « **PAIRING** » (Appariement) et vous entendrez « **Pairing** » (Appariement) sur l'unité.*

3. Sélectionnez « **XL-B710** » dans la liste d'appariement. Une fois l'appariement effectué avec succès, vous entendrez « **Paired** » sur l'unité et l'écran affichera « **BT** ».

4. Jouez de la musique sur l'appareil Bluetooth.

Fonction FM

Balayage auto et sauvegarde des stations prééglées

1. Pressez plusieurs fois la touche  sur l'unité principale ou la touche FM sur la télécommande pour sélectionner le mode FM.
2. Pressez la touche  sur la télécommande pour activer la programmation automatique. Toutes les stations disponibles sont programmées dans l'ordre de la puissance du signal radio. La première station radio programmée est lue automatiquement.

Activer une station radio prééglée



3. Pressez les touches  /  pour sélectionner le numéro requis.

Fonction CD/USB

Conseils :

- Le format MP3-CD est MP3 / CD.
- La fonction USB n'est pas compatible avec les supports de plus de 64GB.





Fonction CD

1. Pressez plusieurs fois la touche  sur l'unité principale ou la touche CD/AUX sur la télécommande pour sélectionner le mode DISC (Disque).
2. Pressez la touche  sur l'unité et sur la télécommande et le tiroir de disque s'ouvrira automatiquement.
3. Placez le disque CD/MP3 étiquette vers le dessus dans le compartiment CD, et pressez la touche  sur l'unité ou sur la télécommande pour fermer le tiroir de disque.

Fonction USB

1. Insérez la clé USB à l'arrière de l'unité.
2. Pressez plusieurs fois la touche  sur l'unité principale ou la touche USB sur la télécommande pour sélectionner le mode USB.



Contrôle de la lecture

- Pour arrêter la lecture, pressez la touche  sur la télécommande. Le nombre total de pistes sur le CD s'affichera sur l'écran.
- Pour mettre en pause ou reprendre la lecture, pressez la touche  sur l'unité ou la touche  sur la télécommande.
- Pour passer à la piste suivante/précédente, pressez les touches  /  sur l'unité ou sur la télécommande.



ITALIANO





Prima di utilizzare il prodotto, leggere le istruzioni di sicurezza. Per la versione completa delle istruzioni, consultare la guida disponibile per il download sul sito sharp.eu/av.

Guida introduttiva - impostazione iniziale

1. Connettere un'estremità dell'antenna (inclusa) all'uscita ANT sul retro dell'unità. Quindi posizionare l'antenna per ottenere una ricezione ottimale.
2. Collegare il cavo di alimentazione della soundbar nella presa della corrente per alimentare il dispositivo.
3. Rimuovere la linguetta protettiva per attivare la batteria del telecomando.
4. Premere il pulsante  sul telecomando per accendere o spegnere l'unità principale.
5. Premere ripetutamente il pulsante  sull'unità o il pulsante CD/AUX, FM, USB o BT PAIR sul telecomando per selezionare la modalità desiderata. La modalità selezionata viene visualizzata sul display.

1 Controlli





1. **Sensore telecomando** – Ricevi il segnale dal telecomando.
2. **Display**
3.  **Pulsante** – Passa tra modalità ON e STANDBY.
4.  **Pulsante** – Selezionare la sorgente.
5. **MODE Pulsante** – Selezionare modalità ripetizione/shuffle.
6.  **Pulsante** – Aprire e chiudere lo scompartimento disco.

7. **EQ Pulsante** – Selezionare l'equalizzatore preimpostato.
8. **PROG Pulsante** – Programmare le tracce audio. Stazioni radio preimpostate.
9. **Manopola VOLUME+/-** – Aumenta/riduce il livello del volume.
10.  **Pulsante (preimpostato)** – Selezionare una stazione preimpostata in precedenza. Passare all'album precedente.
11. **CLOCK** – In modalità standby, tenere premuto per attivare la configurazione dell'orologio. Mostra l'ora corrente.
12.  **Pulsante (preimpostato)** – Selezionare la stazione preimpostata successiva. Passare all'album successivo.
13.  **Pulsante** – In modalità CD/USB/Bluetooth, passa alla traccia audio precedente. In modalità CD/USB, tenere premuto per riavvolgere una traccia/disco. In modalità FM, cerca manualmente le stazioni, tenere premuto per cercare automaticamente.
14.  **Pulsante** – Riproduzione/pausa/riprendere riproduzione. Premere e tenere premuto per attivare la funzione di accoppiamento in modalità Bluetooth o per disconnettere il dispositivo attualmente collegato via Bluetooth. Premere per eseguire una scansione automatica delle stazioni radio in modalità FM.
15.  **Pulsante** – In modalità CD/USB/Bluetooth, passa alla traccia audio successiva. In modalità CD/USB, tenere premuto per fare avanzare una traccia/disco. In modalità FM, cerca manualmente le stazioni, tenere premuto per cercare automaticamente.
16. **Scompartimento disco**

2 Connessioni

1. **Prese AUX (R L)**
2. **Pres a Antenna** – Si collega a un'antenna FM
3. **Pres a USB**
4. **Pres a AC~** – Si collega a un cavo di alimentazione.

3 Telecomando

1.  – Passa tra modalità ON e STANDBY.
2. **Pulsante SOURCE** – Selezionare la sorgente.
3. **INFO** – Mostra le informazioni di riproduzione.
4. **INTRO** – In modalità CD/USB, ogni traccia verrà riprodotta per 10 secondi.
5.  **(MONO/STEREO)** – Arresta la riproduzione. In modalità standby, tenere premuto per passare alla modalità sincronizzazione orologio. In modalità FM, scorre tra audio stereo o mono.
6. **VOL+/VOL-** – Aumenta/riduce il livello del volume.
7. **Tastierino numerico (0-9)** – In modalità CD/USB, selezionare un numero di traccia per la riproduzione. In modalità FM, selezionare la stazione radio preimpostata.
8. **DIMMER** – Regola la luminosità dello schermo.
9.  – Attiva o disattiva il sonoro.
10. **SHUFFLE** – Seleziona la modalità di riproduzione shuffle.
11. **REPEAT** – Selezionare la modalità ripetizione riproduzione.
12.  – Aprire e chiudere lo scompartimento disco.
13.  **SCAN** – Riproduzione/pausa/riprendere riproduzione. Premere per confermare una selezione. Premere per eseguire una scansione automatica delle stazioni radio in modalità FM.
14.  /  – In modalità CD/USB/BT, passa alla traccia precedente/successiva. In modalità CD/USB, tenere premuto per fare avanzare / riavvolgere una traccia/disco. In modalità FM, cerca manualmente le stazioni, tenere premuto per cercare automaticamente.
15.  /  **(ALBUM/PRESET)** – Navigare su/giù. Selezionare una stazione preimpostata successiva/precedente. Passare all'album successivo/precedente.
16. **EQ** – Selezionare l'equalizzatore preimpostato.
17. **BASS** – Accendere/spegnere il potenziamento per i bassi.
18. **SLEEP/TIMER** – Impostare il timer per la sospensione. In modalità standby, tenere premuto per impostare il timer dell'allarme.
19. **CLOCK** – In modalità standby, tenere premuto per attivare la configurazione dell'orologio. Mostra l'orologio corrente.
20. **PROG** – Programmare le tracce audio. Stazioni radio preimpostate.

ATTENZIONE! Spegner tutti i dispositivi e disconnetterli dall'alimentazione prima di effettuare un collegamento.

Usare il Bluetooth

Accoppiare dispositivi dotati di Bluetooth



1. Premere ripetutamente il pulsante  sull'unità principale o premere il pulsante **BT/PAIR** sul telecomando per selezionare la modalità **BT**. "NO BT" appare sul display se l'unità non è accoppiata ad alcun dispositivo Bluetooth.
2. Attivare il dispositivo Bluetooth e selezionare la modalità di ricerca. "XL-B710" apparirà sul dispositivo Bluetooth.

Se non è possibile trovare l'unità, tenere premuto il pulsante "BT/PAIR" sul telecomando o il pulsante  sull'unità per ricercare. Il display mostra "PAIRING" e si sentirà il messaggio "Pairing" dall'unità.

3. Selezionare "XL-B710" nella lista di accoppiamento. Dopo avere accoppiato con successo, si sentirà il messaggio "Paired" dall'unità e il pannello del display mostra "BT".
4. Riprodurre musica dal dispositivo connesso.

Funzionamento FM

Scansione automatica e Salvare stazione preimpostata

1. Premere ripetutamente il pulsante  sull'unità principale o premere il pulsante **FM** sul telecomando per selezionare la modalità **FM**.
2. Premere il pulsante /SCAN sul telecomando per attivare la programmazione automatica. Tutte le stazioni disponibili sono programmate nell'ordine della forza di ricezione della banda. La prima stazione radio programmata è riprodotta automaticamente.

Sintonizzarsi su una stazione radio preimpostata



3. Premere i pulsanti /▼ per selezionare il numero desiderato.

Funzionamento CD/USB

Suggerimenti:

- I formati MP3-CD supportati sono MP3/CD.
- USB supporta una memoria massima di 64 GB.





Funzionamento del CD

1. Premere ripetutamente il pulsante  sull'unità o premere il pulsante CD/USB sul telecomando per selezionare la modalità DISCO.
2. Premere il pulsante  sull'unità o sul telecomando e il vassoio del disco si aprirà automaticamente.
3. Collocare il disco CD/MP3 con l'etichetta in alto nello scompartimento del CD, quindi premere il pulsante  sull'unità o sul telecomando per chiudere il vassoio del disco.

Azionare l'USB

1. Inserire la penna USB sul retro dell'unità.
2. Premere ripetutamente il pulsante  sull'unità principale o premere il pulsante CD/USB sul telecomando per selezionare la modalità USB.

Controllo della riproduzione



- Per arrestare la riproduzione, premere il pulsante  sul telecomando. Il numero totale di tracce sul CD sarà visualizzato sul display.
- Per mettere in pausa o riprendere la riproduzione, premere il pulsante  sull'unità o il pulsante /SCAN sul telecomando.
- Per saltare alla traccia precedente/successiva, premere i pulsanti /▶ sull'unità o sul telecomando.

ESPAÑOL









Antes de utilizar el producto, lea todas las instrucciones de seguridad Para obtener las instrucciones completas, consulte la guía de usuario disponible para su descarga en el sitio web sharp.eu/av.

Primeros pasos - Instalación inicial

1. Conecte un extremo de la antena (incluido) a la conexión ANT. en la parte posterior de la unidad. A continuación, coloque la antena para obtener una recepción adecuada.

2. Enchufe el cable de alimentación de la barra de sonido a una toma de corriente para encender el dispositivo.
3. Retire la pestaña de protección para activar la pila del mando a distancia.
4. Pulse en botón  del mando a distancia para encender o apagar la unidad principal.
5. Pulse el botón  de la unidad varias veces o los botones CD/AUX, FM, USB o BT PAIR del mando a distancia para seleccionar el modo deseado. En la pantalla se mostrará el modo seleccionado.



1 Controles

1. **Sensor del mando a distancia** – Permite recibir la señal del mando a distancia.
2. **Pantalla**
3. **Botón ** – Permite alternar entre el modo de encendido y el modo en espera.
4. ** Botón** – Permite seleccionar el origen.
5. **Botón MODE** – Permite seleccionar el modo de repetición o reproducción aleatoria.
6. ** Botón** – Permite abrir y cerrar el disco.
7. **EQ Botón** – Permite seleccionar el ecualizador predefinido.
8. **PROG Botón** – Permite programar pistas. Permite presintonizar emisoras de radio.
9. **Dial VOLUME+/-** – Permite aumentar o reducir el nivel de volumen.
10. **Botón  (presintonia)** – Permite seleccionar una emisora presintonizada anterior. Permite saltar al álbum previo.
11. **CLOCK** – En modo de espera, mantenga pulsado para activar la configuración del reloj. Muestra la hora actual del reloj.
12. **Botón  (presintonia+)** – Permite seleccionar una emisora presintonizada siguiente. Permite saltar al álbum siguiente.
13. **Botón ** – En el modo CD/USB/Bluetooth, permite saltar a la pista de audio anterior. En el modo CD/USB, mantenga pulsado el botón para retroceder una pista o disco. En el modo FM, permite buscar emisoras de radio manualmente y si se mantiene pulsado el botón permite buscar automáticamente.
14. **Botón ** – Permite reproducir, poner en pausa o reanudar la reproducción. Mantenga pulsado para activar la función de emparejamiento en modo Bluetooth y desconectar el dispositivo Bluetooth emparejado existente. Pulse para realizar una exploración automática de emisoras de radio en el modo FM.
15. **Botón ** – En el modo CD/USB/Bluetooth, permite saltar a la siguiente pista de audio. En el modo CD/USB, mantenga pulsado el botón para avanzar una pista o disco. En el modo FM, permite buscar emisoras de radio manualmente y si se mantiene pulsado el botón permite buscar automáticamente.
16. **Compartimento de disco**

2 Conexiones

1. **Conexión AUX (R L)**
2. **Conexión de antena** – Permite conectar una antena FM.
3. **Conexión USB**
4. **Conexión AC~** – Permite conectar el cable de alimentación.

3 Mando a distancia

1.  – Permite alternar entre el modo de encendido y el modo en espera.
2. **Botones SOURCE** – Permite seleccionar el origen.
3. **INFO** – Muestra la información de reproducción.
4. **INTRO** – En el modo CD/USB, todas las pistas se reproducirán durante 10 segundos.
5. ** (MONO/STEREO)** – Permite detener la reproducción. En modo de espera, mantenga pulsado para activar el modo CLOCK SYNC. En el modo FM, permite alternar entre el modo estéreo y el modo mono.
6. **VOL+/VOL-** – Permite aumentar o reducir el nivel de volumen.
7. **Teclado numérico (0~9)** – En el modo CD/USB, permite seleccionar un número de pista para reproducir. En el modo FM, permite seleccionar la emisora de radio presintonizada.
8. **DIMMER** – Permite ajustar el brillo de la pantalla.
9.  – Permite silenciar o reanudar el sonido.
10. **SHUFFLE** – Permite seleccionar el modo de reproducción aleatorio.
11. **REPEAT** – Permite seleccionar los modos de repetición de la reproducción.

12. **▲** – Permite abrir o cerrar el compartimento de discos.
13. **▶/SCAN** – Permite reproducir, poner en pausa o reanudar la reproducción. Pulse para confirmar una selección. Pulse para realizar una exploración automática de emisoras de radio en el modo FM.
14. **◀/▶** – En el modo CD/USB/BT, permite saltar a la pista anterior o posterior. En el modo CD/USB, mantenga pulsado para retroceder o avanzar rápidamente una pista o disco. En el modo FM, permite buscar emisoras de radio manualmente y si se mantiene pulsado el botón permite buscar automáticamente.
15. **▲/▼ (ALBUM/PRESET)** – Permite navegar hacia arriba o hacia abajo. Permite seleccionar una emisora presintonizada anterior o siguiente. Permite saltar al álbum anterior o siguiente.
16. **EQ** – Permite seleccionar el ecualizador predefinido.
17. **BASS** – Permite activar o desactivar la función de realce de bajos.
18. **SLEEP/TIMER** – Permite establecer el temporizador de apagado. En modo de espera, mantenga pulsado para activar el temporizador de apagado.
19. **CLOCK** – En modo de espera, mantenga pulsado para activar la configuración del reloj. Muestra la hora actual.
20. **PROG** – Permite programar pistas de sonido. Permite presintonizar emisoras de radio.

ADVERTENCIA Apague todos los dispositivos y desconéctelos de la corriente antes de establecer una conexión.

Funcionamiento de la función Bluetooth

Emparejamiento de dispositivos Bluetooth

1. Pulse repetidamente el botón **☰** de la unidad principal o pulse el botón **BT/PAIR** del mando a distancia para seleccionar el modo **BT** (Bluetooth). Se mostrará **NO BT** en la pantalla si la unidad no está emparejada con ningún dispositivo Bluetooth.
2. Active el dispositivo Bluetooth y seleccione el modo de búsqueda. Aparecerá **XL-B710** en la lista del dispositivo Bluetooth.

Si no puede encontrar la unidad, mantenga pulsado el botón **BT/PAIR** del mando a distancia o el botón **▶** de la unidad para activar la función de búsqueda. La pantalla mostrará **PAIRING** (Emparejamiento) y oirá **Pairing** desde la unidad.

3. Seleccione **XL-B710** en la lista de emparejamiento. Una vez completada la función de emparejamiento satisfactoriamente, se oirá **Paired** (Emparejado) desde la unidad y la pantalla mostrará **BT**.
4. Empiece a reproducir música desde el dispositivo conectado.

Funcionamiento de la función FM

Autoexploración y almacenamiento de presintonías de emisoras

1. Pulse repetidamente el botón **☰** de la unidad principal o pulse el botón **FM/DA** del mando a distancia para seleccionar el modo FM.
2. Pulse el botón **▶/SCAN** del mando a distancia para activar la programación automática. Todas las emisoras disponibles se programarán en orden de intensidad de la modulación. La primera emisora de radio programada se reproducirá automáticamente.

Ajuste de una emisora de radio presintonizada

1. Pulse los botones **▲/▼** para seleccionar el número deseado.

Funcionamiento de la función CD/USB

Consejo:

- Los formatos MP3-CD admitidos son MP3/CD.
- USB admite una memoria máxima de 64 GB.

Funcionamiento de la función CD

1. Pulse repetidamente el botón **☰** de la unidad o el botón **CD/AUX** del mando a distancia para seleccionar el modo **DISC**.
2. Pulse el botón **▲** de la unidad o el mando a distancia. La bandeja de disco se abrirá automáticamente.
3. Coloque el disco CD/MP3 con la etiqueta hacia arriba en el compartimento de CD y pulse el botón **▲** de la unidad o el mando a distancia para cerrar la bandeja de disco.

Funcionamiento de la función USB

1. Inserte la memoria USB en la parte posterior de la unidad.
2. Pulse repetidamente el botón **☰** de la unidad principal o pulse el botón **USB** del mando a distancia para seleccionar el modo **USB**.

Control de reproducción

- Para detener la reproducción, pulse el botón **■** del mando a distancia. Se mostrará el número total de pistas del CD.
- Para detener momentáneamente o reanudar la reproducción, pulse el botón **▶** de la unidad o el botón **▶/SCAN** del mando a distancia.
- Para saltar a la pista anterior o posterior, pulse el botón **◀/▶** de la unidad o el mando a distancia.

PORTUGUÊS

Antes de usar o seu produto, leia todas as instruções de segurança. Para instruções completas, veja o guia do utilizador disponível para download na página web sharp.eu/av.

Iniciar - definição inicial

1. Ligue uma ponta da antena (incluída) à tomada ANT., na parte de trás da unidade. Em seguida, coloque a antena em posição para uma receção ideal.
2. Ligue o cabo de alimentação da barra de som a uma tomada de parede para alimentar o dispositivo.
3. Retire a patilha de proteção para ativar a pilha do telecomando.
4. Carregue no **☺** botão do telecomando para alternar a unidade principal entre ligada e desligada.
5. Carregue várias vezes no botão **☰** da unidade, ou carregue nos botões **CD/AUX**, **FM**, **USB** ou **BT PAIR** do telecomando para selecionar o modo desejado. O modo selecionado será apresentado no mostrador.

1 Comandos

1. **Sensor do telecomando** – Recebe o sinal do telecomando.
2. **Mostrador**
3. **Botão ☺** – A unidade alterna entre o modo ligado e standby (espera).
4. **Botão ☰** – Seleciona a fonte.
5. **MODE Botão** – Seleciona o modo de reprodução de repetição/aleatório.
6. **▲ Botão** – Abre e fecha o compartimento do CD.
7. **EQ Botão** – Seleciona o equalizador predefinido.
8. **PROG Botão** – Programa as faixas de música. Predefine as estações de rádio.
9. **Disco do VOLUME+/-** – Aumenta/diminui o nível do volume.
10. **▼ (predefinido -) Botão** – Seleciona a estação de rádio predefinida anterior. Salta para o álbum anterior.
11. **CLOCK** – No modo standby (espera), carregue e mantenha para ativar a definição do relógio. Apresenta a hora atual.
12. **▲ (predefinido +) Botão** – Seleciona a estação de rádio predefinida seguinte. Salta para o álbum seguinte.
13. **◀ Botão** – No modo CD/USB/Bluetooth, salta para a faixa de áudio anterior. No modo CD/USB, carregue e mantenha o botão para voltar atrás numa faixa/CD. No modo FM, procura estações de rádio manualmente. Carregue e mantenha o botão para procurar automaticamente.
14. **▶ Botão** – Toca/faz uma pausa/retoma a reprodução. Carregue e mantenha para ativar a função de emparelhamento no modo Bluetooth e para desligar os dispositivos de Bluetooth emparelhados. Carregue para fazer uma procura automática de estações de rádio no modo FM.
15. **▶▶ Botão** – No modo CD/USB/Bluetooth, salta para a faixa de áudio seguinte. No modo CD/USB, carregue e mantenha o botão para avançar numa faixa/CD. No modo FM, procura estações de rádio manualmente. Carregue e mantenha o botão para procurar automaticamente.
16. **Compartimento do CD**

2 Ligações

1. **Tomadas AUX (D E)**
2. **Tomada da Antena** – Ligue a uma antena FM.
3. **Tomada USB**

4. **Tomada CA~** – Ligue o cabo de alimentação.

3 Telecomando

1. **⏻** – A unidade alterna entre o modo ligado e standby (espera).
2. **Botões SOURCE** – Selecione a fonte.
3. **INFO** – Apresenta informação sobre a reprodução.
4. **INTRO** – No modo CD/USB, todas as faixas serão reproduzidas durante 10 seg.
5. **■ (MONO/STEREO)** – Para a reprodução. No modo standby (espera), carregue e mantenha para mudar para o modo SINCRONIZAR RELÓGIO. No modo FM, alterne entre som stereo ou mono.
6. **VOL+/VOL-** – Aumenta/diminui o nível do volume.
7. **Teclado numérico (0~9)** – No modo CD/USB, selecione o número de uma faixa para reproduzir. No modo FM, selecione a estação de rádio predefinida.
8. **DIMMER** – Ajusta o brilho do mostrador.
9. **🔇** – Silencia ou termina o som.
10. **SHUFFLE** – Seleciona o modo de reprodução aleatório.
11. **REPEAT** – Seleciona o modo de reprodução de repetição.
12. **▲** – Abre ou fecha o compartimento do CD.
13. **||/SCAN** – Toca/faz uma pausa/retoma a reprodução. Carregue para confirmar uma seleção. Carregue para fazer uma procura automática de estações de rádio no modo FM.
14. **⏮/⏭** – No modo CD/USB/BT, salta para a faixa de áudio anterior/seguinte. No modo CD/USB, carregue e mantenha o botão para avançar/voltar atrás numa faixa/CD. No modo FM, procura estações de rádio manualmente. Carregue e mantenha o botão para procurar automaticamente.
15. **▲/▼ (ALBUM/PRESET)** – Navegue para cima/para baixo. Seleciona uma estação predefinida anterior/seguinte. Salta para o álbum anterior/seguinte.
16. **EQ** – Seleciona o equalizador predefinido.
17. **BASS** – Liga/desliga o reforço de graves.
18. **SLEEP/TIMER** – Define o temporizador de dormir. No modo standby (espera), carregue e mantenha para definir o temporizador do alarme.
19. **CLOCK** – No modo standby (espera), carregue e mantenha para ativar a definição do relógio. Apresenta o relógio atual.
20. **PROG** – Programa as faixas de música. Predefine as estações de rádio.

Cuidado! Antes de iniciar qualquer ligação, desligue todos os dispositivos e desligue-os da corrente.

Função de Bluetooth

Emparelhar dispositivos com Bluetooth

1. Carregue várias vezes no botão **☑** da unidade principal ou no botão **BT/PAIR** do telecomando para selecionar o modo **BT** (Bluetooth). Se a unidade não estiver emparelhada com nenhum dispositivo de Bluetooth, aparecerá a indicação **"NO BT"** no mostrador.
2. Ative o seu dispositivo Bluetooth e selecione o modo de pesquisa. A indicação **"XL-B710"** aparecerá no seu dispositivo com Bluetooth.
Se não conseguir encontrar a unidade, carregue e mantenha o botão "BT/PAIR" do telecomando ou o botão "||" da unidade, para esta ser encontrada. O mostrador apresentará a indicação "PAIRING" e ouvirá "Pairing" da unidade.
3. Selecione **"XL-B710"** na lista de emparelhamento. Depois de emparelhar com sucesso, ouvirá **"Paired"** da unidade e o painel mostrador apresentará a indicação **"BT"**.
4. Comece a reproduzir música a partir do dispositivo ligado.

Função FM

Procura automática e guardar uma estação predefinida

1. Carregue várias vezes no botão **☑** da unidade principal ou no botão **FM** do telecomando para selecionar o modo de FM.
2. Carregue no botão **||/SCAN** do telecomando para ativar a programação automática. Todas as estações disponíveis estão programadas por ordem de força da receção da frequência. A primeira estação de rádio programada é reproduzida automaticamente.

Sintonizar uma estação de rádio predefinida

3. Carregue nos botões **▲/▼** para selecionar o número que quer.

Função CD/USB

Dica:

- Os formatos de MP3-CD suportados são MP3 / CD.
- A memória máxima de USB suportada é de 64GB.

Função de CD

1. Carregue várias vezes no botão **☑** da unidade ou no botão **CD/AUX** do telecomando para selecionar o modo **DISC**.
2. Carregue no botão **▲** da unidade ou do telecomando e o tabuleiro do CD abrir-se-á automaticamente.
3. Coloque o disco **CD/MP3** com a etiqueta para cima no compartimento do CD e carregue no botão **▲** da unidade ou do telecomando para fechar o tabuleiro.

Função USB

1. Insira o dispositivo USB na parte de trás da unidade.
2. Carregue várias vezes no botão **☑** da unidade principal ou no botão **USB** do telecomando para selecionar o modo de USB.

Controlo da reprodução

- Para parar a reprodução, carregue no botão **■** do telecomando. O mostrador apresentará o total de faixas do CD.
- Para fazer uma pausa ou retomar a reprodução, carregue no botão **||** da unidade ou no botão **||/SCAN** do telecomando.
- Para saltar para a faixa anterior/seguinte, carregue nos botões **⏮/⏭** da unidade ou do telecomando.

NEDERLANDS

Lees alle veiligheidsinstructies door voordat u uw product gebruikt. Voor volledige instructies verwijzen wij u naar de gebruikershandleiding die u kunt downloaden op www.sharp.eu/av.

Beginnen - eerste keer instellen

1. Sluit het uiteinde van de antenne (meegeleverd) aan op de **ANT-**aansluiting aan de achterkant van het apparaat. Positioneer vervolgens de antenne om een optimale ontvangst te krijgen.
2. Steek de stekker van de soundbar in een stopcontact om het apparaat van stroom te voorzien.
3. Verwijder het beschermende lipje om de batterij van de afstandsbediening te activeren.
4. **Druk op de knop van de afstandsbediening om het hoofdapparaat in of uit te schakelen.**
5. **Druk herhaaldelijk op de ☑-knop op het apparaat of druk op de CD/AUX, FM, USB- of BT PAIR-knoppen op de afstandsbediening om de gewenste modus te selecteren. De geselecteerde modus verschijnt op het display.**

1 Bediening

1. **Sensor afstandsbediening** – Ontvangt het signaal van de afstandsbediening.
2. **Display**
3. **⏻-knop** – Schakelt de unit tussen de modi **AAN** en **Stand-by**.
4. **☑-knop** – Selecteer de bron.
5. **MODE-knop** – Om de herhaal-/shuffle-/afspeelmodus te selecteren.
6. **▲-knop** – Om de cd-lade te openen en sluiten.
7. **EQ-knop** – Om een voorinstelling te selecteren.
8. **PROG-knop** – Om het vorige voorinstelling radiostation te selecteren. Om verder te gaan naar het vorige album.
9. **VOLUME+/- draaiknop** – Om het volume te verhogen/verlagen.
10. **▼ (voorinstelling -) -knop** – Select a previous preset station. Skip to the previous album.
11. **CLOCK** – In de stand-bymodus: om de klokinstelling te activeren, houdt u deze knop ingedrukt. Om de huidige tijd weer te geven
12. **▲ (voorinstelling+) -knop** – Om het volgende voorinstelling radiostation te selecteren.

station te selecteren. Om verder te gaan naar het volgende album.

- 13. ◀-knop** – In cd/USB/Bluetooth-modus: terug naar vorige track. In cd/USB-modus: om een track/cd terug te spoelen, houdt u de knop ingedrukt. In FM-modus: om handmatig naar radiostations te zoeken, houdt u de knop ingedrukt om automatisch te zoeken.
- 14. |I-knop** – Om het afspelen te starten/pauzeren/hervatten. Houd deze toets ingedrukt om de koppelfunctie in Bluetooth-modus te activeren en om de verbinding met het momenteel gekoppelde Bluetooth-apparaat te verbreken. Druk op de knop om automatisch te scannen naar radiostations in FM-modus.
- 15. ▶-knop** – In cd/USB/Bluetooth-modus: verder naar volgende track. In cd/USB-modus: om een track/cd snel door te spoelen, houdt u de knop ingedrukt. In FM-modus: om handmatig naar radiostations te zoeken, houdt u de knop ingedrukt om automatisch te zoeken.
- 16. Cd-lade**

2 Aansluitingen

- 1. AUX (R L)-aansluitingen**
- 2. Antenne-aansluiting** – Sluit aan op een (FM)-antenne.
- 3. USB-aansluiting**
- 4. AC~aansluiting** – Sluit het netsnoer aan.

3 Afstandsbediening

- 1. ⏻** – Schakelt de unit tussen de modi AAN en Stand-by.
- 2. SOURCE buttons** – Selecteer de bron.
- 3. INFO** – Geeft afspeelinformatie weer.
- 4. INTRO** – In cd/USB-modus wordt van elke track 10 seconden afgespeeld.
- 5. ■ (MONO/STEREO)** – Het afspelen stoppen. In de stand-bymodus ingedrukt houden om over te schakelen naar de CLOCK SYNC-modus. In FM-modus: om te schakelen tussen stereo- en monogeluid.
- 6. VOL+/VOL-** – Om het volume te verhogen/verlagen.
- 7. Numeriek toetsenbord (0~9)** – In cd/USB-modus: om een nummer te selecteren om af te spelen. In FM-modus: om het voorinstelbare radiostation te kiezen.
- 8. DIMMER** – Om de helderheid aan te passen.
- 9. 🔊** – Om het geluid te dempen of hervatten.
- 10. SHUFFLE** – Om de shuffle-afspeelmodus te selecteren.
- 11. REPEAT** – Om de herhaal-afspeelmodus te selecteren.
- 12. ▲-▲** – Om de cd-lade te openen en sluiten.
- 13. |I/SCAN** – Om het afspelen te starten/pauzeren/hervatten. Druk op de knop om een selectie te bevestigen. Druk op de knop om automatisch te scannen naar radiostations in FM-modus.
- 14. ◀/▶** – In cd/USB/Bluetooth-modus: terug/verder naar vorige/volgende track. In cd/USB-modus: om een track/cd snel door of terug te spoelen, houdt u de knop ingedrukt. In FM-modus: om handmatig naar radiostations te zoeken, houdt u de knop ingedrukt om automatisch te zoeken.
- 15. ▲/▼ (ALBUM/PRESET)** – Omhoog/omlaag navigeren. Een vorig/volgend voorinstelbaar radiostation selecteren. Verder/terug naar het vorige/volgende album.
- 16. EQ** – Om een voorinstelbare equalizer te selecteren.
- 17. BASS** – Om de basverbeteringN of UIT te schakelen.
- 18. SLEEP/TIMER** – Om de slaaptimer in te stellen. In de stand-bymodus: om de alarmtimer in te stellen, houdt u deze knop ingedrukt.
- 19. CLOCK** – In de stand-bymodus: om de klokinstelling te activeren, houdt u deze knop ingedrukt. Om de huidige tijd weer te geven.
- 20. PROG** – Om de tracks te programmeren. Om de radiostations als voorinstelling op te slaan.

Gevaar! Schakel alle apparaten uit en ontkoppel deze van de stroomvoorziening voordat u een verbinding tot stand brengt.

Bluetooth-werking

Bluetooth-geschiede apparaten koppelen

- Druk herhaaldelijk op de **BT/PAIR**-knop op het hoofdapparaat of druk op de **BT/PAIR**-knop op de afstandsbediening om de **BT**-modus (Bluetooth) te selecteren. "**NO BT**" verschijnt op het display als het apparaat niet gekoppeld is met een Bluetooth-apparaat.
- 2 Activeer uw Bluetooth-apparaat en selecteer de zoekmodus. "**XL-B710**" verschijnt op uw Bluetooth-apparaat.

If you cannot find the unit, press and hold the "BT/PAIR" button on the remote

control or the |I button on the unit to be searchable. The display will show "PAIRING" and you will hear "Pairing" from the unit.

Als u het apparaat niet kunt vinden, houd de "BT/PAIR"-knop op de afstandsbediening of de "I-knop dan ingedrukt om te zorgen dat het apparaat zoekbaar is. Op het display staat "PAIRING" en u hoort de gesproken melding "Pairing" van het apparaat.

3. Selecteer "**XL-B710**" in de pairinglijst. Na een succesvolle koppeling, hoort u de gesproken melding "**Paired**" van het apparaat. Op het display staat "**BT**".
4. Speel muziek af vanaf het gekoppelde apparaat.

Bediening FM

Automatisch scannen en een radiostation opslaan als voorinstelling

1. Druk herhaaldelijk op de **BT/PAIR**-knop op het hoofdapparaat of druk op de FM-knop op de afstandsbediening om de FM-modus te selecteren.
2. Druk op de **|I/SCAN**-knop op de afstandsbediening om de automatische programmering te activeren. Alle beschikbare radiostations worden geprogrammeerd in de volgorde van de golfbandontvangsterkte.
 - Het eerste geprogrammeerde radiostation wordt automatisch afgespeeld.

Afstemmen op een voorinstelbaar radiostation

3. Druk op de **▲/▼**-knoppen om het nummer te selecteren dat u wilt.

Bediening CD/USB

Tips:

- Het ondersteunde MP3-CD-formaat is MP3/CD.
- USB ondersteunt een maximaal geheugen van 64 GB.

Bediening CD

1. Druk herhaaldelijk op de **BT/PAIR**-knop op het apparaat of druk op de CD/AUX-knop op de afstandsbediening om de DISC-modus te selecteren.
2. Druk op de **▲**-knop op het apparaat of op de afstandsbediening. De cd-lade gaat automatisch open.
3. Plaats de CD/MP3-schijf met het label omhoog in de cd-lade. Druk vervolgens op de **▲**-knop op het apparaat of op de afstandsbediening om de cd-lade te sluiten.

Bediening USB

1. Steek de USB-stick in op de achterzijde van het apparaat.
2. Druk herhaaldelijk op de **BT/PAIR**-knop op het hoofdapparaat of druk op de USB-knop op de afstandsbediening om de USB-modus te selecteren.

Afspelen

- Druk op de **■**-knop op de afstandsbediening om het afspelen te stoppen. Het totale aantal tracks op de CD wordt getoond op het display.
- Druk op de **|I**-knop button op het apparaat of op de **|I/SCAN**-knop op de afstandsbediening om het afspelen te pauzeren of te hervatten.
- Druk op de **◀/▶**-knoppen op het apparaat of op de afstandsbediening om terug/verder te gaan naar de vorige/volgende track.

POLSKI









Przed rozpoczęciem użytkowania produktu przeczytaj uważnie wszystkie instrukcje dotyczące bezpieczeństwa. Pełną wersję instrukcji znajdziesz w przewodniku użytkownika, który możesz pobrać za darmo ze strony sharp.eu/av.

Przed uruchomieniem - początkowa konfiguracja

1. Podłącz jeden koniec anteny (w zestawie) do gniazda ANT. znajdującego się na panelu tylnym urządzenia. Następnie ustaw antenę w sposób zapewniający optymalny odbiór.
2. Podłącz kabel zasilający soundbara do gniazda, by zapewnić zasilanie.
3. Zdejmij zakładkę ochronną, by aktywować baterię pilota.
4. Naciśnij przycisk **⏻** na pilocie, by włączyć (ON) lub wyłączyć (OFF) urządzenie.

5. Naciśnij kilkakrotnie przycisk  na urządzeniu głównym, albo naciśnij przycisk CD/AUX, FM, USB lub przycisk BT/PAIR na pilocie, aby wybrać żądany tryb. Na wyświetlaczu pojawi się wybrany tryb.







1 Przyciski i wskaźniki

- Odbiornik sygnału pilota** – Odbiór sygnałów z pilota.
- Wyświetlacz**
- Przycisk ** – Przelączenie urządzenia między trybem włączonym (ON) a trybem czuwania (STANDBY).
- Przycisk ** – Wybór źródła sygnału.
- MODE przycisk** – Wybór odtwarzania ciągłego/odtwarzania w przypadkowej kolejności.
-  przycisk** – Otwieranie lub zamykanie szuflady odtwarzacza płyt.
- EQ przycisk** – Wybór zaprogramowanych efektów odtwarzania.
- PROG przycisk** – Zaprogramowanie ścieżek dźwiękowych. Zaprogramowanie stacji radiowych.
- Pokrętko VOLUME +/-** – Zwiększanie/zmniejszanie głośności.
-  (preset -) przycisk** – Wybór poprzedniej zapamiętanej stacji radiowej. Przejście do poprzedniego albumu.
- CLOCK** – Naciśnięcie i przytrzymanie przycisku w trybie czuwania uaktywnia ustawienia zegara. Wyświetlanie bieżących wskazań zegara.
-  (preset+) przycisk** – Wybór następnej zapamiętanej stacji radiowej. Przejście do następnego albumu.
-  przycisk** – W trybie CD/USB/Bluetooth umożliwia przejście do poprzedniej ścieżki audio. Naciśnięcie i przytrzymanie przycisku w trybie CD/USB umożliwia przewinięcie utworu/płyty do tyłu. Tryb FM umożliwia ręczne wyszukiwanie stacji radiowych, a naciśnięcie i przytrzymanie przycisku spowoduje automatyczne wyszukiwanie stacji radiowych.
-  przycisk** – Odtwarzanie/pauza/kontynuacja odtwarzania. Naciśnięcie i przytrzymanie przycisku uaktywnia parowanie w trybie Bluetooth lub odłączenie sparowanego urządzenia Bluetooth. Naciśnięcie przycisku umożliwia przeprowadzenie automatycznego wyszukiwania stacji radiowych w trybie FM.
-  przycisk** – W trybie CD/USB/Bluetooth umożliwia przejście do następnej ścieżki audio. Naciśnięcie i przytrzymanie przycisku w trybie CD/USB umożliwia szybkie przewinięcie utworu/płyty do przodu. Tryb FM umożliwia ręczne wyszukiwanie stacji radiowych, a naciśnięcie i przytrzymanie przycisku spowoduje automatyczne wyszukiwanie stacji radiowych.
- Szuflada odtwarzacza płyt**



2 Złącza

- Gniazda AUX (R L)**
- Gniazdo Ant.** – Należy podłączyć do anteny FM.
- Gniazdo USB**
- Gniazdo AC~** – Należy podłączyć kabel zasilający.

3 Pilot zdalnego sterowania

-  – Przelączenie urządzenia między trybem włączonym (ON) a trybem czuwania (STANDBY).
- SOURCE przyciski** – Wybór źródła sygnału.
- INFO** – Wyświetlanie informacji o odtwarzanym utworze/płyce.
- INTRO** – W trybie CD/USB umożliwia odtwarzanie każdej ścieżki dźwiękowej przez 10 sekund.
-  (MONO/STEREO)** – Zakończenie odtwarzania. Naciśnięcie i przytrzymanie przycisku w trybie czuwania umożliwia przełączenie do trybu CLOCK SYNC. W trybie FM umożliwia przełączenie między dźwiękiem stereo i mono.
- VOL+/VOL-** – Zwiększanie/zmniejszanie głośności.
- Przyciski numeryczne (0~9)** – W trybie CD/USB umożliwiają wybór numeru utworu do odtwarzania. W trybie FM umożliwiają wybór zaprogramowanej stacji radiowej.
- DIMMER** – Regulacja jasności wyświetlacza.
- ** – Tymczasowe wyłączenie dźwięku lub włączenie dźwięku.
- SHUFFLE** – Wybór odtwarzania w przypadkowej kolejności.
- REPEAT** – Wybór trybów odtwarzania ciągłego.
- ** – Otwieranie lub zamykanie szuflady odtwarzacza płyt.
-  / SCAN** – Odtwarzanie/pauza/kontynuacja odtwarzania. Naciśnięcie przycisku umożliwia zatwierdzenie wyboru. Naciśnięcie przycisku umożliwia przeprowadzenie automatycznego wyszukiwania stacji radiowych w trybie FM.
-  / ** – W trybie CD/USB/BT umożliwia przejście do poprzedniego/

następnego utworu. Naciśnięcie i przytrzymanie przycisku w trybie CD/USB umożliwia przewinięcie utworu/płyty do tyłu albo szybkie przewinięcie do przodu. Tryb FM umożliwia ręczne wyszukiwanie stacji radiowych, a naciśnięcie i przytrzymanie przycisku spowoduje automatyczne wyszukiwanie stacji radiowych.

-  /  (ALBUM/PRESET)** – Przewinięcie do góry/do dołu. Wybór poprzedniej/następnej zaprogramowanej stacji radiowej. Przejście do poprzedniego/następnego albumu.
- EQ** – Wybór zaprogramowanych efektów odtwarzania.
- BASS** – Włączenie/wyłączenie rozszerzonej tonacji basowej.
- SLEEP/TIMER** – Ustawienie wyłącznika czasowego. Naciśnięcie i przytrzymanie przycisku w trybie czuwania umożliwia ustawienie budzika.
- CLOCK** – Naciśnięcie i przytrzymanie przycisku w trybie czuwania uaktywnia ustawienia zegara. Wyświetlanie bieżących wskazań zegara.
- PROG** – Zaprogramowanie ścieżek dźwiękowych. Zaprogramowanie stacji radiowych.

OSTRZEŻENIE: Włącz wszystkie urządzenia i odłącz je od prądu przed ich wzajemnym podłączeniem.

Obsługa trybu Bluetooth

Parowanie urządzeń Bluetooth



- Naciśnij kilkakrotnie przycisk  na urządzeniu głównym lub naciśnij przycisk BT/PAIR na pilocie, by wybrać tryb BT (Bluetooth). Jeśli opisywany zestaw nie został sparowany z żadnym urządzeniem Bluetooth, na wyświetlaczu pojawi się napis „**NO BT**”.
- Aktywuj urządzenie Bluetooth i wybierz tryb wyszukiwania dostępnych urządzeń. W urządzeniu Bluetooth pojawi się zestaw „**XL-B710**”.

Jeśli nie możesz naleźć opisywanego urządzenia, naciśnij i przytrzymaj przycisk „BT/PAIR” na pilocie lub przycisk „” na urządzeniu głównym, aby umożliwić wyszukiwanie zestawu. Na wyświetlaczu pojawi się napis „PAIRING” i usłyszysz „Pairing” w urządzeniu.

- Wybierz zestaw „**XL-B710**” z listy dostępnych urządzeń. Po pomyślnym zakończeniu parowania usłyszysz „Paired” w urządzeniu, a na wyświetlaczu pojawi się napis „BT”.
- Możesz rozpocząć odtwarzanie muzyki z podłączonego urządzenia zewnętrznego.

Tryb FM

Automatyczne wyszukiwanie i zachowanie stacji w pamięci

- Naciśnij kilkakrotnie przycisk  na urządzeniu głównym lub naciśnij przycisk FM na pilocie, by wybrać tryb FM.
- Naciśnij przycisk  /SCAN na pilocie, aby uaktywnić automatyczne programowanie. Wszystkie dostępne stacje zostaną zaprogramowane według siły sygnału w odbieranym zakresie częstotliwości. Pierwsza zaprogramowana stacja radiowa automatycznie rozpocznie nadawanie programu.

Dostrojenie zapamiętywanych stacji radiowych



- Przyciskami  /  wybierz żądany numer kanału.

Obsługa pamięci USB

Wskazówki:

- Obsługiwane formaty MP3-CD to MP3 i CD.
- Obsługiwane są pamięci USB o maks. pojemności 64 GB.





Obsługa odtwarzacza CD

- Naciśnij kilkakrotnie przycisk  na urządzeniu głównym lub naciśnij przycisk CD/AUX na pilocie, aby wybrać tryb DISC.
- Naciśnij przycisk  na urządzeniu głównym lub pilocie. Szuflada odtwarzacza płyt utworzy się automatycznie.
- Umieść płytę CD/MP3 opisem do góry w szufladzie odtwarzacza płyt, a następnie naciśnij przycisk  na urządzeniu głównym lub pilocie, aby zamknąć szufladę.

Obsługa trybu USB

- Wsuń pamięć USB do gniazda na tylnym panelu urządzenia.
- Naciśnij kilkakrotnie przycisk  na urządzeniu głównym lub naciśnij przycisk USB na pilocie, by wybrać tryb USB.



Odtvarzanie utworów

- Żeby zatrzymać odtwarzanie, naciśnij przycisk  na pilocie. Na wyświetlaczu pojawi się całkowita liczba utworów na płycie CD.
- Żeby włączyć pauzę w odtwarzaniu lub wznowić odtwarzanie, naciśnij przycisk  na urządzeniu głównym lub przycisk /SCAN na pilocie.
- Żeby wybrać poprzedni/następny utwór, naciśnij przyciski /  na urządzeniu głównym lub pilocie.





NORSK

Les alle sikkerhetsinstruksjonene før du bruker produktet. For fullstendige instruksjoner, se brukerhåndboken tilgjengelig for nedlasting fra nettstedet sharp.eu/av.

Komme i gang - første gangs oppsett

1. Koble den ene enden av antennen (inkludert) til ANT-kontakten på baksiden av enheten. Plasser deretter antennen for å oppnå optimalt mottak.
2. Sett strømledningen til lydplanken i en stikkontakt for å få strøm til enheten.
3. Fjern beskyttelsesfliken for å aktivere fjernkontrollens batteri.
4. Trykk på knappen  på fjernkontrollen for å slå PÅ eller AV hovedenheten.
5. Trykk på -knappen gjentatte ganger på enheten eller trykk på CD-/USB-, FM-, AUX- eller BT TILKOBLING-knappene på fjernkontrollen for å velge ønsket modus. Den valgte modusen vises i displayet.

1 Kontroller



1. **Fjernkontrollsensor** – Motta signalet fra fjernkontrollen.
2. **Display**
3. **⏻-knapp** – Bytt mellom PÅ- og Standby-modus på enheten.
4.  – Velg kilde.
5. **MODE-knapp** – Velg gjenta / tilfeldig rekkefølge avspillingsmodus.
6.  button – Åpne og lukke plateskuffen.
7. **EQ button** – Velg den forhåndsinnstilte equalizeren.
8. **PROG button** – Programmerer lydsporene. Forhåndsinnstiller radiostasjoner.
9. **VOLUME +/- dial** – Øk/senk volumnivået.
10. **▼ (forhåndsinnstilt -) -knapp** – Velg en tidligere forhåndsinnstilt stasjon. Bytt til forrige album.
11. **CLOCK** – I standbymodus, trykk og hold for å aktivere klokkeoppsettet. Vis gjeldende klokkeslett
12. **▲ (forhåndsinnstilt+) -knapp** – Velg en neste forhåndsinnstilt stasjon. Bytt til neste album.
13.  button – I CD- / USB- / Bluetooth-modus, bytt til forrige lydspor. I CD-/USB-modus, trykk og hold knappen nede for å spole tilbake et spor / en plate. I FM-modus, søk radiostasjoner manuelt, trykk og hold knappen nede for å søke automatisk.
14.  button – Spill av / pause / fortsatt avspilling. Trykk og hold for å aktivere sammenkoblingsfunksjonen i Bluetooth-modus og koble fra den eksisterende Bluetooth-enheten. Trykk for å utføre automatisk skanning etter radiostasjoner i FM-modus.
15.  button – I CD- / USB- / Bluetooth-modus, bytt til neste lydspor. I CD-/USB-modus, trykk og hold knappen nede for å spole frem et spor / en plate. I FM-modus, søk radiostasjoner manuelt, trykk og hold knappen nede for å søke automatisk.
16. **Plateskuff**

2 Tilkoblinger

1. **AUX (R L)-kontakter**
2. **Antenne-kontakt** – Koble til en FM antenne.
3. **USB-kontakt**
4. **AC~kontakt** – Koble til strømledningen.

3 Fjernkontroll



1.  – Bytt mellom PÅ- og Standby-modus på enheten.
2. **SOURCE buttons** – Velg kilde.
3. **INFO** – Viser avspillingsinformasjon.

4. **INTRO** – I CD-/USB-modus spilles hvert lydspor i 10 sekunder.
5.  (MONO/STEREO) – Stopp avspillingen. I standbymodus, trykk og hold for å bytte til KLOKKESYNKRONISERINGS-modus. I FM-modus, bytt mellom stereo- eller monolyd.
6. **VOL+/VOL-** – Øk/senk volumnivået.
7. **Numerisk tastatur (0-9)** – I CD-/USB-modus velger du et spornummer for avspilling. I FM-modus velg den forhåndsinnstilte radiostasjonen.
8. **DIMMER** – Juster lysstyrken i displayet.
9.  – Demp eller gjenoppta lyden.
10. **SHUFFLE** – Velg avspillingsmodus for tilfeldig rekkefølge.
11. **REPEAT** – Velg avspillingsmodus gjenta.
12.  – Åpne eller lukke plateskuffen.
13.  / SCAN – Spill av / pause / fortsatt avspilling. Trykk for å bekrefte et valg. Trykk for å utføre automatisk skanning etter radiostasjoner i FM-modus.
14.  /  – I CD- / USB- / BT-modus, bytt til forrige/neste spor. I CD-/USB-modus, trykk og hold for å spole frem/tilbake et spor / en plate. I FM-modus, søk radiostasjoner manuelt, trykk og hold knappen nede for å søke automatisk.
15.  /  (ALBUM/PRESET) – Naviger opp/ned gjennom. Velg en forrige/ neste forhåndsinnstilte stasjon. Bytt til forrige/neste album.
16. **EQ** – Velg den forhåndsinnstilte equalizeren.
17. **BASS** – Slå PÅ/AV basforsterkning.
18. **SLEEP/TIMER** – Angi alarminnstillingen. I standbymodus, trykk og hold for å angi alarminnstillingen.
19. **CLOCK** – I standbymodus, trykk og hold for å aktivere klokkeoppsett. Vis gjeldende klokke.
20. **PROG** – Programmerer lydspor. Forhåndsinnstiller radiostasjoner.

Forsiktig! Slå av alle enhetene og koble dem fra strømforsyningen før du starter noen tilkobling.



Bluetooth-operasjon

Koble sammen Bluetooth-aktiverede enheter



1. Trykk på -knappen på hovedenheten gjentatte ganger eller trykk på **BT/PAIR**-knappen på fjernkontrollen for å velge **BT** (Bluetooth)-modus. «**NO BT**» vises i displayet hvis enheten ikke er koblet til en Bluetooth-enhet.
2. Aktiver Bluetooth-enheten din og velg søkemodusen. «XL-B710» vises på Bluetooth-enheten din.
Hvis du ikke finner enheten, trykk og hold «BT/PAIR»-knappen på fjernkontrollen eller -knappen på enheten for å være søkbar. Displayet viser «PAIRING» og du hører «Sammenkobler» fra enheten.
3. Velg «**XL-B710**» i sammenkoblingslisten. Etter vellykket sammenkobling, hører du «Sammenkoble» fra enheten og displayet viser «**BT**».
4. Spill musikk fra den tilkoblede enheten.

Bruk av FM

Automatisk skanning og lagring av forhåndsinnstilt stasjon

1. Trykk på -knappen på hovedenheten gjentatte ganger eller trykk på **FM**-knappen på fjernkontrollen for å velge **FM**-modus.
2. Trykk på /SCAN-knappen på fjernkontrollen for å aktivere automatisk programmering. Alle tilgjengelige stasjoner er programmert i rekkefølge etter mottaksstyrken til radiobølge. Den første programmerte radiostasjonen spilles automatisk.

Still inn en forhåndsinnstilt radiostasjon

3. Trykk på  /  -knappene for å velge nummeret du vil ha.

Bruk av CD/USB

Tips:

- Støttede MP3-CD-formater er MP3/CD.
- USB støtter maksimalt minne på 64 GB.

Bruk av CD

1. Trykk på -knappen gjentatte ganger på enheten eller trykk på CD-/AUX-knappen på fjernkontrollen for å velge PLATE-modus.

- Tryck på **▲**-knappen på enheten eller på fjärrkontrollen og plateskuffen öppnar seg automatisk.
- Plasser CD-/MP3-platen med etikettsiden opp i CD-skuffen, og trykk deretter på **▲**-knappen på enheten eller på fjärrkontrollen for å lukke skuffen.

Bruk av USB

- Sett inn USB-pinnen på baksiden av enheten.
- Trykk på **☐**-knappen på hovedenheten gjentatte ganger eller trykk på USB-knappen på fjärrkontrollen for å velge USB-modus.

Avspillingskontroll

- For å stoppe avspillingen, trykk på **■**-knappen på fjärrkontrollen. Totalt antall spor på CD-en vises i displayet.
- For å sette på pause / gjenoppta avspilling, trykk på **||**-knappen på enheten eller **||/SCAN**-knappen på fjärrkontrollen.
- For å bytte til forrige/neste spor, trykk på **◀/▶**-knappene på enheten eller fjärrkontrollen.

SVENSKA

Läs alla säkerhetsanvisningar innan du använder produkten. För fullständiga anvisningar, se användarguiden som kan laddas ned från webbplatsen sharp.eu/av.

Komma igång - första inställningarna

- Anslut ena änden av antennen (medföljer) till ANT-anslutningen baktill på apparaten. Justera sedan antennens läge för bästa möjliga mottagning.
- Anslut soundbar-strömsladden i ett vägguttag för att strömförsörja enheten.
- Ta bort skyddsfliken för att aktivera fjärrkontrollbatteriet.
- Tryck på **⏻** knappen på fjärrkontrollen för att slå PÅ eller AV huvudenheten.
- Tryck på **☐** på apparaten upprepade gånger eller tryck på CD/AUX, FM, USB eller BT PAIR på fjärrkontrollen för att välja önskat läge. Det valda läget visas på displayen.

1 Reglage

- Fjärrkontrollsensor** – Tar emot signalen från fjärrkontrollen.
- Display**
- ⏻-knapp** – Koppla om apparaten mellan PÅ och Standby-läge.
- ☐-knapp** – Välj källa.
- MODE-knapp** – Välj upprepad/slumpmässig uppspelning.
- ▲-knapp** – Öppna och stäng skivfacket.
- EQ-knapp** – Välj förinställd equaliser.
- PROG-knapp** – Programera musikspår. Förval av radiostationer.
- VOLUME+/- -ratt** – Höja/sänka ljudnivån.
- ▼-knapp (förval -)** – Välj föregående stationsförval. Hoppa till föregående album.
- CLOCK** – Tryck och håll in i standby-läge för att aktivera klockinställning. Visa aktuell tid.
- ▲-knapp (förval +)** – Välj nästa stationsförval. Hoppa till nästa album.
- ◀-knapp** – Hoppa till föregående spår i CD/USB/Bluetooth-läge. Tryck och håll in knappen i CD/USB-läge för att snabbpola bakåt i spåret/skivan. Sök radiostationer manuellt i FM-läge, tryck och håll in knappen för automatisk sökning.
- ||-knapp** – Uppspelning/paus/återuppta uppspelning. Tryck och håll in för att aktivera parkopplingsfunktionen i Bluetooth-läge eller koppla från den parkopplade Bluetooth-enheten. Tryck för automatisk sökning av radiostationer i FM-läge.
- ▶-knapp** – Hoppa till nästa spår i CD/USB/Bluetooth-läge. Tryck och håll in knappen i CD/USB-läge för att snabbpola framåt i spåret/skivan. Sök radiostationer manuellt i FM-läge, tryck och håll in knappen för automatisk sökning.
- Skivfack**

2 Anslutningar

- AUX-anslutning hö/vå (RL)**
- Antenn-anslutning** – Anslut en antenn FM.
- USB-port**
- AC-anslutning** – Anslutning av strömsladd.

3 Fjärrkontroll

- ⏻** – Koppla om apparaten mellan PÅ och Standby-läge.
- SOURCE-knappar** – Välj källa.
- INFO** – Visar uppspelningsinformation.
- INTRO** – I CD/USB-läge spelas varje spår i 10 sek.
- (MONO/STEREO)** – Avbryt uppspelning. Tryck och håll in i standby-läge för att växla till CLOCK SYNC-läge. Växla mellan stereo och mono i FM-läge.
- VOL+/VOL-** – Höja/sänka ljudnivån.
- Sifferknappar (0-9)** – Välj ett spårnummer i CD/USB-läge för uppspelning. Välj förinställd radiostation i FM-läge.
- DIMMER** – Justera displayens ljusstyrka.
- 🔊** – Slå av eller på ljudet.
- SHUFFLE** – Välj slumpmässig uppspelning.
- REPEAT** – Välj upprepad uppspelning.
- ▲** – Öppna eller stäng skivfacket.
- ||/SCAN** – Uppspelning/paus/återuppta uppspelning. Tryck för att bekräfta ett val. Tryck för automatisk sökning av radiostationer i FM-läge.
- ◀/▶** – Hoppa till föregående/nästa spår i CD/USB/BT-läge. Tryck och håll in i CD/USB-läge för att snabbpola bakåt/framåt i spåret/skivan. Sök radiostationer manuellt i FM-läge, tryck och håll in knappen för automatisk sökning.
- ▲/▼ (ALBUM/PRESET)** – Navigera uppåt/nedåt. Välj föregående/nästa stationsförval. Hoppa till föregående/nästa album.
- EQ** – Välj förinställd equaliser.
- BASS** – Slå PÅ/AV basförstärkning.
- SLEEP/TIMER** – Ställ in insomningstimer. Tryck och håll in i standby-läge för att ställa in larmtimer.
- CLOCK** – Tryck och håll in i standby-läge för att aktivera klockinställning. Visa klocka.
- PROG** – Programera musikspår. Förval av radiostationer.

Varning! Stäng av alla enheter och koppla bort dem från strömförsörjningen innan några anslutningar görs.

Bluetooth-funktion

Parkoppla Bluetooth-kompatibla enheter

- Tryck på **☐**-knappen på huvudenheten upprepade gånger eller tryck på **BT/PAIR**-knappen på fjärrkontrollen för att välja BT-läge (Bluetooth). Om apparaten inte är parkopplad till någon Bluetooth-enhet visas **"NO BT"** på displayen.
 - Aktivera din Bluetooth-enhet och välj söklaget **"XL-B710"** visas på din Bluetooth-enhet.
- Om du inte kan hitta apparaten, tryck och håll in "BT/PAIR"-knappen på fjärrkontrollen eller "||"-knappen på apparaten för att göra den sökbar. Displayen visar "PAIRING" och du hör "Pairing" från apparaten.*
- Välj **"XL-B710"** i parkopplingslistan. Efter lyckad parkoppling hör du **"Paired"** från apparaten och displayen visar **"BT"**.
 - Spela musik från den anslutna enheten.

FM-funktion

Automatisk sökning och Spara förvald station

- Tryck på **☐**-knappen på huvudenheten upprepade gånger eller tryck på **FM**-knappen på fjärrkontrollen för att välja FM-läge.
- Tryck på **||/SCAN**-knappen på fjärrkontrollen för att aktivera automatisk programmering. Alla tillgängliga stationer programmeras i ordning efter den mottagna signalens styrka. Den första programmerade radiostationen spelas automatisk.

Ställa in en förvald radiostation

- Tryck på knapparna **▲/▼** för att välja önskat nummer.

CD/USB-funktion

Tips:

- MP3-CD-format som støds är MP3/CD.
- USB-minnen upp till 64 GB støds.

CD funktion

1. Tryk på -knappen på apparaten upprepade gånger eller tryk på CD/AUX-knappen på fjærrkontrollen for att välja DISC-läge.
2. Tryk på -knappen på apparaten eller på fjærrkontrollen så öppnas skivfacket automatiskt.
3. Placera CD/MP3-skivan med etikettsidan uppåt i CD-facket, och tryk sedan på -knappen på apparaten eller på fjærrkontrollen for att stänga skivfacket.

USB-funktion

1. Sätt i USB-minnet baktill på apparaten.
2. Tryk på -knappen på huvudenheten upprepade gånger eller tryk på USB-knappen på fjærrkontrollen for att välja USB-läge.

Uppspelning

- For att avbryta uppspelning, tryk på -knappen på fjærrkontrollen. Det totala antalet spår på CD:n visas på displayen.
- For att pausa eller återuppta uppspelning, tryk på på apparaten eller /SCAN på fjærrkontrollen.
- For att hoppa till föregående/nästa spår, tryk på / på apparaten eller på fjærrkontrollen.

DANSK

Læs alle sikkerhedsanvisninger, inden du tager produktet i brug. De fulde dækkende oplysninger kan findes i brugervejledningen, som kan downloades fra webstedet sharp.eu/av.

Introduktion - indledende opsætning

1. Tilslut den ene ende af antennen (medfølger) til ANT-stikket på udstyrets bagside. Flyt derefter lidt rundt med antennen for at få den bedste modtagelse.
2. Isæt sound barens netledning i en stikkontakt for at give enheden strøm.
3. Fjern beskyttelsesflappen for at aktivere fjernbetjeningens batteri.
4. Tryk på knappen på fjernbetjeningen for at skifte hovedenheden mellem ON (tændt) og OFF (slukket).
5. Tryk på -knappen gentagne gange på udstyret, eller tryk på CD/AUX, FM, USB or BT PAIR knapperne på fjernbetjeningen for at vælge den ønskede tilstand. Den valgte tilstand bliver nu vist på displayet.

1 Betjeningsknapper

1. **Føler til fjernbetjening** – Modtag signalet fra fjernbetjeningen.
2. **Display**
3. **⏻ -knap** – Skift mellem ON (tændt) og STANDBY-tilstand.
4. **⏮ -knap** – Vælg kilde.
5. **🔀 -knap** – Vælg repeat/shuffle (gentag/tilfældig rækkefølge) tilstand.
6. **🔊 -knap** – Åbn og luk diskskuffen.
7. **EQ -knap** – Vælg den forudindstillede equalizer
8. **PROG -knap** – Programmer lydsporene. Forudindstiller radiostationer.
9. **VOLUME +/- (lydstyrke) -knap** – Skru op eller ned for lydstyrken.
10. **▼ (forudindstillet) -knap** – Vælg en tidligere forudindstillede station. Hop til det forrige album.
11. **CLOCK** – Tryk i standby-tilstand og hold den nede for at aktivere opsætning af uret. Vis det aktuelle klokkeslæt
12. **▲ (forudindstillet+) knap** – Vælg den næste forudindstillede station. Hop til det næste album.
13. **⏮ -knap** – I CD/USB/Bluetooth-tilstand: hop til det forrige lydspor. I CD/USB-tilstand: tryk og hold knappen nede for at spole 1 spor/disk tilbage. I FM-tilstand: søg efter radiostationer manuelt. Tryk og hold knappen nede for at søge automatisk.
14. **⏮ -knap** – Afspil/pause/genoptag afspilning. Tryk på og hold den

nede for at aktivere parringsfunktionen i Bluetooth-tilstand og frakobl det eksisterende, parrede Bluetooth-udstyr. Tryk for at foretage en automatisk søgning efter radiostationer i FM-tilstand.

15. **▶ -knap** – I CD/USB/Bluetooth-tilstand: hop til næste lydspor. I CD/USB-tilstand: tryk og hold knappen nede for at spole hurtigt 1 spor/disk frem. I FM-tilstand: søg efter radiostationer manuelt. Tryk og hold knappen nede for at søge automatisk.

16. Diskskuffen

2 Tilslutninger

17. **AUX (R L) (højre venstre) stikkene**
18. **Antennestik** – Tilslut en FM antenne.
19. **USB-stik**
20. **Vekselstrømsstik** – Tilslut netledningen.

3 Fjernbetjening

1. – Skift mellem ON (tændt) og STANDBY-tilstand.
2. **SOURCE knapper** – Vælg kilde.
3. **INFO** – Viser afspilningsoplysninger.
4. **INTRO** – I CD/USB-tilstand: hvert lydspor vil blive afspillet i 10 sek.
5. **■ (MONO/STEREO)** – Stop afspilning. I standby-tilstand: tryk og hold nede for at skifte til SYNC uret-tilstand. I FM-tilstand: skift mellem stereo- eller monolyd.
6. **VOL+/VOL-** – Skru op eller ned for lydstyrken.
7. **Numerisk tastatur (0-9)** – I CD/USB-tilstand: Vælg det spornummer, der skal afspilles. I FM-tilstand: Vælg den forudindstillede station.
8. **DIMMER** – Juster lysstyrken for displayet.
9. – Sluk eller tænd igen for lyden.
10. **SHUFFLE** – Vælg tilfældig rækkefølge-afspilningstilstand.
11. **REPEAT** – Vælg gentag afspilningstilstande.
12. **▲** – Åbn eller luk diskskuffen.
13. **▶/SCAN** – Afspil/pause/genoptag afspilning. Tryk for at bekræfte et valg. Tryk for at foretage en automatisk søgning efter radiostationer i FM-tilstand.
14. **⏮/▶** – I CD/USB/BT-tilstand: Hop til det forrige/næste spor. I CD/USB-tilstand: Tryk og hold for at spole 1 spor/disk tilbage/hurtigt frem. I FM-tilstand: søg efter radiostationer manuelt. Tryk og hold knappen nede for at søge automatisk.
15. **▲/▼ (ALBUM/PRESET)** – Naviger op/ned gennem. Vælg en tidligere/næste forudindstillede station. Hop til det forrige/næste album.
16. **EQ** – Vælg den forudindstillede equalizer
17. **BASS** – Slå basforbedringen TIL/FRA.
18. **SLEEP/TIMER** – Indstil sleep-timeren. I standby-tilstand: tryk og hold den nede for at indstille alarm-timeren
19. **CLOCK** – I standby-tilstand: tryk og hold den nede for at aktivere opsætning af uret. Vis det aktuelle ur.
20. **PROG** – Programmer lydspor. Forudindstiller radiostationer.

Forsigtig! Sluk for alle enheder, og frakobl dem fra strømforsyninger, før nogen form for tilslutning.

Bluetooth anvendelse

Parring af Bluetooth-aktiverede enheder

1. Tryk på -knappen på udstyret gentagne gange, eller tryk på **BT/PAIR** -knappen på fjernbetjeningen for at vælge **BT** (Bluetooth) tilstand. **NO BT*** ses på displayet, hvis enheden ikke blev parret med en Bluetooth-enhed.
2. Aktivér din Bluetooth-enhed og vælg Søgetilstand. **“XL-B710”** vises på din Bluetooth-enhed.
*Hvis du ikke kan finde enheden, skal du trykke på **BT/PAIR** -knappen på fjernbetjeningen eller på **▶** -knappen på udstyret for at gøre den søgbar. Displayet viser **“PAIRING”** og du vil høre enheden sige **“Pairing”**.*
3. Vælg **“XL-B710”** på parring-listen. Efter korrekt parring vil du høre **“Paired”** fra udstyret, og displayet viser nu **“BT”**.
4. Afspilning af musik fra den tilsluttede Bluetooth-enhed.

Sådan anvendes FM

Auto-scan og gem den forudindstillede station

1. Tryk på knappen på udstyret, eller tryk på **FM** -knappen på fjernbetjeningen for at vælge **FM**-tilstand.

2. Tryk på **▶/SCAN** -knappen på fjernbetjeningen for at aktivere automatisk programmering. Alle tilgængelige stationer bliver programmeret i rækkefølge efter styrken af modtagelsen i frekvensbåndet.
Den første programmerede radiostation bliver automatisk afspillet.

Sådan vælges en forindstilling radiostation

3. Tryk på **▲/▼** -knapperne for at vælge det ønskede nummer.

Sådan anvendes CD/USB

Tip:

- Understøttet MP3-CD format er MP3 / CD.
- USB understøtter en hukommelse på højst 64GB.

Sådan anvendes CD

1. Tryk på **▶** -knappen på udstyret gentagne gange, eller tryk på CD/AUX -knappen på fjernbetjeningen for at vælge DISC-tilstand.
2. Tryk på **▲** -knappen på udstyret, eller tryk på fjernbetjeningen, så åbnes diskskuffen.
3. Anbring CD/MP3-disken med etiketsiden opad i Cd-skuffen, og tryk derefter på **▶** -knappen på udstyret eller på fjernbetjeningen for at lukke diskskuffen.

Sådan anvendes USB

1. I sæt USB-stikket på udstyrets bagside.
2. Tryk på **▶** -knappen på udstyret eller tryk på USB -knappen på fjernbetjeningen for at vælge USB-tilstand.

Afspilningskontrol

- For at standse afspilningen skal du trykke på **■** -knappen på fjernbetjeningen. Det samlede antal numre på CD'en ses på displayet.
- For at sætte på pause eller genoptage afspilningen skal du trykke på **||** -knappen på udstyret eller på **▶/SCAN** -knappen på fjernbetjeningen.
- For at hoppe til forrige/næste nummer skal du trykke på **◀/▶** -knapperne på udstyret eller på fjernbetjeningen.

SUOMI

Lue kaikki turvallisuusohjeet ennen tuotteen käyttöä. Katso täydelliset ohjeet käyttöoppaasta, jonka voit ladata osoitteesta sharp.eu/av.

Aloitaminen - ensimmäinen asennus

1. Liitä antennin (sisältyy toimitukseen) toinen pää laitteen takaosan ANT-liitäntään. Sijoita antenni saavuttaaksesi parhaan vastaanoton.
2. Aseta soundbar-laitteen virtajohto pistorasiaan kytkääksesi laitteen päälle.
3. Poista suojaliuska aktivoiaksesi kaukosäätimen pariston.
4. Paina kaukosäätimen **⏻** painiketta kytkääksesi pääyksikön **PÄÄLLE** ja **POIS PÄÄLTÄ**.
5. Paina laitteen **▶** -painiketta toistuvasti tai paina kaukosäätimen CD/USB-, FM, AUX- tai BT PAIR-painikkeita valitaksesi halutun tilan. Valittu tila näkyy näytössä.

1 Hallinta

1. **Kaukosäätimen anturi** – Vastaanottaa signaalin kaukosäätimestä.
2. **Näyttö**
3. **⏻ painike** – Kytke laite **PÄÄLLE** tai Valmiustilaan.
4. **▶ painike** – Valitse lähde.
5. **MODE painike** – Valitse toisto-/satunnaistoisto-tila.
6. **▲ painike** – Avaa tai sulje levykelkka.
7. **EQ painike** – Valitse esiasetettu taajuuskorjain.
8. **PROG painike** – Ohjelmoi ääniraidat. Esiasettaa radioasemat.
9. **VOLUME +/- -säädin** – Suurennan/pienennä äänenvoimakkuutta.
10. **▼ (esiasetus -) -painike** – Valitse edellinen esiasetettu asema. Siirry edelliseen levyyn.
11. **CLOCK** – Paina ja pidä painettuna valmiustilassa aktivoiaksesi kellon asetuksen. Näyttää senhetkisen kellonajan
12. **▲ (esiasetus +) -painike** – Valitse seuraava esiasetettu asema. Siirry seuraavaan levyyn.

13. **◀▶ painike** – Siirry CD-/USB-/Bluetooth-tilassa edelliseen ääniraitaan. Paina ja pidä painettuna CD-/USB-tilassa kelataksesi taaksepäin ääniraitaa/levyä. Etsi radioasemia manuaalisesti FM-tilassa. Paina ja pidä painettuna painiketta etsiäksesi automaattisesti.
14. **|| painike** – Toista/keskeytä/jatka toistoa. Paina ja pidä painettuna aktivoiaksesi pariliitoksen Bluetooth-tilassa ja katkaistaksesi olemassa olevan Bluetooth-laitteen yhteyden. Paina suorittaaksesi radioasemien automaattisen etsinnän FM-tilassa.
15. **▶▶ painike** – Siirry CD-/USB-/Bluetooth-tilassa seuraavaan ääniraitaan. Paina ja pidä painettuna CD-/USB-tilassa kelataksesi eteenpäin ääniraitaa/levyä. Etsi radioasemia manuaalisesti FM-tilassa. Paina ja pidä painettuna painiketta etsiäksesi automaattisesti.
16. **Levykelkka**

2 Kytkeminen

1. **AUX (R L) -liitäntä**
2. **Antenniliitäntä** – Liitä FM-antenni.
3. **USB-liitäntä**
4. **AC-liitäntä** – Liitä virtajohto.

3 Kaukosäädin

1. **⏻** – Kytke laite **PÄÄLLE** tai Valmiustilaan.
2. **SOURCE painikkeet** – Valitse lähde.
3. **INFO** – Näyttää toistotiedot.
4. **INTRO** – Jokaista ääniraitaa toistetaan CD-/USB-tilassa 10 sekunnin ajan.
5. **■ (MONO/STEREO)** – Pysäytä toisto. Paina ja pidä painettuna valmiustilassa aktivoiaksesi KELLON SYNKRONOINTI -tilan. Vaihda stereo- ja monoäänen välillä FM-tilassa.
6. **VOL+/VOL-** – Suurennan/pienennä äänenvoimakkuutta.
7. **Numeronäppäimistö (0-9)** – Valitse ääniraidan numero CD-/USB-tilassa toistaaksesi. Valitse FM-tilassa esiasetettu radioasema.
8. **DIMMER** – Säädä näytön kirkkautta.
9. **🔊** – Mykistä tai palauta ääni.
10. **SHUFFLE** – Valitse satunnaistoisto-tila.
11. **REPEAT** – Valitse toisto useamman kerran -tila.
12. **▲** – Avaa tai sulje levykelkka.
13. **||/SCAN** – Toista/keskeytä/jatka toistoa. Paina vahvistaaksesi valinnan. Paina suorittaaksesi radioasemien automaattisen etsinnän FM-tilassa.
14. **◀▶/▶▶** – Siirry CD-/USB-/Bluetooth-tilassa edelliseen/seuraavaan ääniraitaan. Paina ja pidä painettuna CD-/USB-tilassa kelataksesi eteenpäin/taaksepäin ääniraitaa/levyä. Etsi radioasemia manuaalisesti FM-tilassa.
15. **▲/▼ (ALBUM/PRESET)** – Navigoi alas/ylös. Valitse edellinen/seuraava esiasetettu asema. Siirry edelliseen/seuraavaan levyyn.
16. **EQ** – Valitse esiasetettu taajuuskorjain.
17. **BASS** – Käännä basson lisäys **PÄÄLLE**/POIS **PÄÄLTÄ**.
18. **SLEEP/TIMER** – Aseta uniajastin. Paina ja pidä painettuna valmiustilassa asettaaksesi hälytysajastimen.
19. **CLOCK** – Paina ja pidä painettuna valmiustilassa aktivoiaksesi kellon asetuksen. Näyttää senhetkisen kellonajan.
20. **PROG** – Ohjelmoi ääniraidat. Esiasettaa radioasemat.

Huomio! Sammuta kaikki laitteet ja irrota ne pistorasiasta ennen liitäntöjen suorittamista.

Bluetooth-käyttö

Muodosta pariliitos Bluetooth-laitteisiin

1. Paina laitteen **▶** -painiketta toistuvasti tai kaukosäätimen **BT/PAIR** -painiketta valitaksesi **BT**-tilan (Bluetooth). **"NO BT"** näkyy näytössä, jos laitteen ja minkään Bluetooth-laitteen välille ei ole muodostettu pariliitosta.
2. Aktivoi Bluetooth-laite ja valitse etsintätila. **"XL-B710"** tulee näkyviin Bluetooth-laitteeseen.



*Jos et löydä laitetta, paina ja pidä painettuna kaukosäätimen **"BT/PAIR"** -painiketta tai laitteen **"||"** -painiketta tehdäksesi laitteesta näkyvän. Näytössä näkyy **"PAIRING"** ja laitteesta kuuluu **"Pairing"**.*

3. Valitse **"XL-B710"** pariliitosluettelosta. Kun pariliitos on muodostettu onnistuneesti, laitteesta kuuluu **"Paired"** ja laitteen paneelissa näkyy **"BT"**.



4. Toista musiikka yhdistetystä laitteesta.

FM-käyttö

Automaattinen etsintä ja esiasetetun aseman tallennus

1. Paina laitteen  -painiketta toistuvasti tai kaukosäätimen FM-painiketta valitaksesi FM-tilan.
2. Paina kaukosäätimen  -painiketta aktivoidaksesi automaattisen ohjelmoinnin. Kaikki saatavilla olevat asemat ohjelmoidaan aaltoalueen vastaanottovahvuusjärjestyksessä. Ensimmäinen ohjelmoitu radioasema toistetaan automaattisesti.

Esiasetetun radioaseman viritäminen



3. Paina  /  -painikkeita valitaksesi haluamasi numeron.

CD/USB-käyttö

Vihjeitä:

- Tuetut MP3-CD-muodot ovat MP3/CD.
- USB tukee muistia 64 GB saakka.







CD-käyttö

1. Paina laitteen  -painiketta toistuvasti tai kaukosäätimen CD/AUX-painiketta valitaksesi DISC-tilan.
2. Paina laitteen tai kaukosäätimen  -painiketta ja levykelkka aukeaa automaattisesti.
3. Aseta CD/MP3-levy etikettipuoli ylöspäin CD-kelkkaan. Paina sitten laitteen tai kaukosäätimen  -painiketta sulkeaksesi levykelkan.

USB-käyttö

1. Aseta USB-tikku laitteen takaosaan.
2. Paina laitteen  -painiketta toistuvasti tai kaukosäätimen USB-painiketta valitaksesi USB-tilan.



Toiston hallinta

- Pysäyttääksesi toiston paina kaukosäätimen  -painiketta. CD-levyn sisältämä ääniraitojen määrä näkyy näytöllä.
- Paina laitteen  -painiketta tai kaukosäätimen  /  -painiketta keskeyttääksesi tai jatkaaksesi toistoa.
- Paina laitteen tai kaukosäätimen  /  -painikkeita siirtyäksesi edellisen/seuraavaan ääniraitaan.



LIETUVIŲ





Prieš naudodami šį gaminį, perskaitykite visus saugumo nurodymus. Išsamių naudojimo nurodymų ieškokite naudojimo vadove, kurį galima atsisiųsti iš internetinės svetainės sharp.eu/av.

Pradžią – paruošimas naudoti

1. Vieną antenos (yra rinkinyje) laido galą įjunkite į ANT. Iizdą įrenginio galinėje dalyje. Tada padėkite anteną į tokią vietą, kad optimaliai priimtų signalą.
2. Įjunkite garsiakalbio maitinimo laidą į maitinimo tinklo Iizdą.
3. Nuimkite apsauginę pėvelę, kad veiktų nuotolinio valdymo pulto maitinimo elementas.
4. Norėdami įjungti ar išjungti pagrindinį prietaisą, paspauskite  mygtuką nuotolinio valdymo pulte.
5. Norėdami pasirinkti norimą režimą, pakartotinai spauskite  mygtuką prietaise arba CD/AUX, FM, USB arba BT PAIR mygtukus nuotolinio valdymo pulte. Ekrane bus rodomas pasirinktas režimas.

1 Valdikliai









1. **Nuotolinio valdymo pulto jutiklis** – Priima nuotolinio valdymo pulto signalą.
2. **Ekranas**
3.  **mygtukas** – Keisti prietaiso režimą iš **IJUNGTA** į **BUDEJIMAS**.
4.  **mygtukas** – Pasirinkite šaltinį.
5. **MODE mygtukas** – Pasirinkti kartojimo / grojimo atsitiktine tvarka režimą.
6.  **mygtukas** – Atidaryti ir uždaryti disko stalčių.

7. **EQ mygtukas** – Pasirinkti iš anksto nustatytą vienedintuvo efektą.
8. **PROG mygtukas** – Programuoti grojamus takelius. Išsaugo radijo stotis.
9. **VOLUME +/- rankenėlė** – Didinti/mažinti garsumo lygį.
10.  **(išsaugotų stočių -) mygtukas** – Pasirinkti ankstesnę išsaugotą stotį. Pereiti į ankstesnį albumą.
11. **CLOCK** – Norėdami atlikti laikrodžio nustatymus, budėjimo režimu paspauskite ir palaikykite šį mygtuką. Rodyti esamą laiką.
12.  **(išsaugotų stočių +) mygtukas** – Pasirinkti tolesnę išsaugotą stotį. Pereiti į tolesnį albumą.
13.  **mygtukas** – Naudojant CD/USB/Bluetooth režimais, pereiti į ankstesnį takelį. Naudojant CD/USB režimais, nuspausti ir palaikyti, norint grįžti į ankstesnę takelio / disko vietą. Naudojant FM režimu, rankiniu būdu ieškoti radijo stočių. Nuspausti ir laikyti mygtuką, norint ieškoti automatiškai.
14.  **mygtukas** – Paleisti / pristabdyti / vėl paleisti. Paspauskite ir laikykite, kad jungtumėte susiejimo funkciją „Bluetooth“ režimu ir atjungti jau susietą „Bluetooth“ įrenginį. Paspausti, norint atlikti automatine radijo stočių paiešką FM režimais.
15.  **mygtukas** – Naudojant CD/USB/Bluetooth režimais, pereiti į tolesnį takelį. Naudojant CD/USB režimais, nuspausti ir palaikyti, norint pereiti į tolesnę takelio / disko vietą. Naudojant FM režimu, rankiniu būdu ieškoti radijo stočių. Nuspausti ir laikyti mygtuką, norint ieškoti automatiškai.
16. **Disko stalčius**

2 Jungtys

1. **AUX (R L) (išorinio įrenginio (dešinė ir kairė) Iizdai)**
2. **Antenos Iizdas** – Jungti FM anteną.
3. **USB Iizdas**
4. **KS- Iizdas** – Jungti maitinimo laidą.

3 Nuotolinio valdymo pultas

1.  – Keisti prietaiso režimą iš **IJUNGTA** į **BUDEJIMAS**.
2. **SOURCE mygtukas** – Pasirinkite šaltinį.
3. **INFO** – Rodoma informacija apie leidžiamą turinį.
4. **INTRO** – Naudojant CD/USB režimais, leidžiama po 10 s kiekvieno takelio.
5.  **(MONO/STEREO)** – Sustabdyti perklausą. Norėdami įjungti laikrodžio sinchronizavimo režimą, budėjimo režimu paspauskite ir palaikykite šį mygtuką. Naudojant FM režimu, keisti garsą į monofoninį arba erdvinį.
6. **VOL+ / VOL-** – Didinti / mažinti garsumo lygį.
7. **Skaičių klaviatūra (0~9)** – Naudojant CD/USB režimu, pasirinkti norimo groti takelio numerį. Naudojant FM režimu, pasirinkti išsaugotą radijo stotį.
8. **DIMMER** – Reguliuoja ekrano ryškumą.
9.  – Išjungti arba grąžinti garsą.
10. **SHUFFLE** – Pasirinkti grojimo atsitiktine tvarka režimą.
11. **REPEAT** – Pasirinkti kartojimo režimą.
12.  – Atidaryti ir uždaryti disko stalčių.
13.  / **SCAN** – Paleisti / pristabdyti / vėl paleisti. Paspausti, norint patvirtinti pasirinkimą. Paspausti, norint atlikti automatine radijo stočių paiešką FM režimais.
14.  /  – Naudojant CD/USB/Bluetooth režimais, pereiti į ankstesnį / tolesnį takelį. Naudojant CD/USB režimais, nuspausti ir palaikyti, norint pereiti į ankstesnę / tolesnę takelio ar disko vietą. Naudojant FM režimu, rankiniu būdu ieškoti radijo stočių. Nuspausti ir laikyti mygtuką, norint ieškoti automatiškai.
15.  /  **(ALBUM/PRESET)** – Pereiti į viršų / į apačią. Pasirinkti ankstesnę / tolesnę išsaugotą stotį. Pereiti į ankstesnį / tolesnį albumą.
16. **EQ** – Pasirinkti iš anksto nustatytą vienedintuvo efektą.
17. **BASS** – Įjungti / išjungti intensyvesnį žemų dažnių atkūrimą.
18. **SLEEP/TIMER** – Nustatyti išjungimo laikmatį. Norėdami nustatyti žadintuvą, budėjimo režimu paspauskite ir palaikykite šį mygtuką.
19. **CLOCK** – Norėdami atlikti laikrodžio nustatymus, budėjimo režimu paspauskite ir palaikykite šį mygtuką. Rodyti esamą laiką.
20. **PROG** – Programuoti grojamus takelius. Išsaugo radijo stotis.

Įspėjimas! Prieš jungdami laidus, įjunkite prietaisus iš maitinimo tinklo.

Bluetooth naudojimas

Bluetooth palaikančių prietaisų susiejimas

1. Norėdami pasirinkti **BT** („Bluetooth“) režimą, pakartotinai spauskite mygtuką prietaise arba **BT/PAIR** mygtuką nuotolinio valdymo pulte. Jei prietaisas nesusietas su jokia „Bluetooth“ įrenginiu, ekrane bus rodoma „**NO BT**“.
 2. Įjunkite „Bluetooth“ savo įrenginyje ir pasirinkite paieškos režimą. Jūsų „Bluetooth“ įrenginio sąrašas atsiras „**XL-B710**“.
- Jei nerandate įrenginio, paspauskite ir palaikykite „**BT/PAIR**“ mygtuką nuotolinio valdymo pulte arba „**BT**“ prietaise, kad ji būtų galima rasti. Ekrane atsiras užrašas „**PAIRING**“ (susiejama), taip pat iš prietaiso pasigiris pranešimas „**Pairing**“ (susiejama).
3. Susietinų prietaisų sąrašas pasirinkite „**XL-B710**“. Sėkmingai susiejus įrenginius, pasigiris „**Paired**“ (susieta) pranešimas, o ekrane bus rodoma „**BT**“.
 4. Paleiskite muziką susietame įrenginyje.

FM naudojimas

Automatinė paieška ir stočių išsaugojimas

1. Norėdami pasirinkti **FM** režimą, pakartotinai spauskite mygtuką prietaise arba **FM** mygtuką nuotolinio valdymo pulte.
2. Norėdami įjungti automatinį programavimą, nuotolinio valdymo pulte paspauskite **FM/SCAN** mygtuką. Visos pasiekiamos stotys išsaugomos seka pagal bangų stiprumą. Pirmą išsaugota radijo stotis grojama automatiškai.

Įjungti išsaugotą radijo stotį

3. Norėdami pasirinkti norimos stoties numerį, spauskite **▲/▼** mygtukus.

CD/USB naudojimas

Patarimas:

- Palaikomi MP3-CD formatai yra MP3 / CD.
- Didžiausia palaikoma USB atmintinė talpa yra 64GB.

CD naudojimas

1. Norėdami pasirinkti kompaktinio disko režimą, pakartotinai spauskite mygtuką prietaise arba **CD/AUX** mygtuką nuotolinio valdymo pulte.
2. Paspauskite **▲** mygtuką prietaise arba nuotolinio valdymo pulte, ir disko stalčius automatiškai atsidarys.
3. Įdėkite CD/MP3 diską blizgiaja puse žemyn į disko stalčių, tada paspauskite **▲** mygtuką prietaise arba nuotolinio valdymo pulte, kad užsidarytų disko stalčius.

USB naudojimas

1. Įstatykite USB atmintinę į lizdą galinėje prietaiso dalyje.
2. Norėdami pasirinkti USB režimą, pakartotinai spauskite mygtuką prietaise arba USB mygtuką nuotolinio valdymo pulte.

Perklauso valdymas

- Norėdami sustabdyti perklausą, spauskite mygtuką nuotolinio valdymo pulte. Ekrane bus rodomas bendras takelių kompaktiniame diske skaičius.
- Norėdami pristabdyti arba vėl paleisti perklausą, prietaise paspauskite **||** mygtuką arba **||/SCAN** mygtuką nuotolinio valdymo pulte.
- Norėdami pereiti į ankstesnį / tolesnį takelį, paspauskite **◀/▶** mygtukus prietaise arba nuotolinio valdymo pulte.

LATVISKI

Pirms izstrādājuma lietošanas izlasiet visus norādījumus par drošību. Visus norādījumus skatiet lietotāja rokasgrāmatā, kas pieejama lejupielādei vietnē sharp.eu/av.

Darba sākšana - sākotnējā uzstādīšana

1. Vienu antenas (ietverta komplektācijā) galu pievienojiet pie ANT. pieslēgvietais ierīces aizmugurē. Pēc tam novietojiet antenu, lai nodrošinātu labāku uztveršanu.

2. Pievienojiet skaņas sistēmas strāvas vadu sienas kontaktligzdai, lai ieslēgtu ierīci.
3. Izņemiet aizsarglenti, lai aktivizētu tālvadības pults bateriju.
4. Nospiediet tālvadības pults pogu, lai IESLĒGTU vai IZSLĒGTU ierīci.
5. Atkārtoti spiediet ierīces pogu vai tālvadības pults pogu **CD/AUX**, FM, USB vai **BT PAIR**, lai atlasītu vēlamo režīmu. Atlasītais režīms tiek rādīts displejā.

1 Vadības ierīces

1. **Tālvadības pults sensors** – Uztver tālvadības pults signālu.
2. **Displejs**
3. **poga** – Pārslēdz ierīci starp IESLĒGTU un GAIDSTĀVES režīmu.
4. **poga** – Atlasiet avotu.
5. **MODE poga** – Atlasa atkārtotāšanas/jaukšanas atskaņošanas režīmu.
6. **poga** – Atver un aizver diska nodalījumu.
7. **EQ poga** – Atlasa iepriekš iestatītu ekvalaizeru.
8. **PROG poga** – Programmē ierakstus. Ieprogramē radio stacijas.
9. **VOLUME +/- poga** – Palielina/samazina skaļuma līmeni.
10. **(ieprogrammēts -) poga** – Atlasa ieprogramēto staciju. Pāriet iepriekšējo albumu.
11. **CLOCK** – Gaidstāves režīmā turiet nospiešu, lai aktivizētu pulksteņa iestatījumu. Rāda pašreizējo laiku.
12. **(ieprogrammēts +) poga** – Atlasa nākamo ieprogramēto staciju. Pāriet uz nākamo albumu.
13. **poga** – Režīmā CD/USB/Bluetooth pāriet uz iepriekšējo audio ierakstu. Režīmā CD/USB turiet nospiešu, lai atītu ierakstu/disku. Režīmā FM manuāli meklējiet radio staciju, turiet nospiešu pogu, lai meklētu automātiski.
14. **poga** – Atskaņo/pauzē/atsāk atskaņošanu. Turiet nospiešu, lai Bluetooth režīmā aktivizētu savienošanas pāri funkciju un atvienotu esošu pāri savienotu Bluetooth ierīci. Nospiediet, lai automātiski meklētu režīma FM radio stacijas.
15. **poga** – Režīmā CD/USB/Bluetooth pāriet uz nākamo audio ierakstu. Režīmā CD/USB turiet nospiešu pogu, lai ātri pārtītu ierakstu/disku. Režīmā FM manuāli meklējiet radio staciju, turiet nospiešu pogu, lai meklētu automātiski.
16. **Diska nodalījums**

2 Savienojumi

1. **AUX (R L) pieslēgvietā**
2. **Antenas pieslēgvietā** – Pievieno antenu FM.
3. **USB pieslēgvietā**
4. **AC- pieslēgvietā** – Pievieno strāvas vadu.

3 Tālvadības pults

1. – Pārslēdz ierīci starp IESLĒGTU un GAIDSTĀVES režīmu.
2. **Poga SOURCE** – Atlasiet avotu.
3. **INFO** – Parāda atskaņošanas informāciju.
4. **INTRO** – Režīmā CD/USB katrs ieraksts tiek atskaņots 10 sekundes.
5. **(MONO/STEREO)** – Aptur atskaņošanu. Gaidstāves režīmā turiet nospiešu pogu, lai pārslēgtu uz režīmu CLOCK SYNC (Pulksteņa sinhronizācija). Režīmā FM pārslēdz no stereo uz mono un otrādi.
6. **VOL+/VOL-** – Palielina/samazina skaļuma līmeni.
7. **Ciparpogas (0-9)** – Režīmā CD/USB atskaņošanai atlasa ieraksta numuru. Režīmā FM izvēlas ieprogramēto radio staciju.
8. **DIMMER** – Pielāgo displeja spilgtumu.
9. – Izslēdz vai ieslēdz skaņu.
10. **SHUFFLE** – Atlasa jaukšanas atskaņošanas režīmu.
11. **REPEAT** – Atlasa atkārtotāšanas atskaņošanas režīmu.
12. – Atver vai aizver diska nodalījumu.
13. **/ SCAN** – Atskaņo/pauzē/atsāk atskaņošanu. Nospiediet, lai apstiprinātu atlasī. Nospiediet, lai automātiski meklētu režīma FM radio stacijas.
14. **/▶** – Režīmā CD/USB/BT izlaiž uz iepriekšējo/nākamo ierakstu. Režīmā CD/USB turiet nospiešu pogu, lai atītu/ātri pārtītu ierakstu/disku. Režīmā FM manuāli meklējiet radio staciju, turiet nospiešu pogu, lai meklētu automātiski.
15. **/▼ (ALBUM/PRESET)** – Navigējiet augšup/lejup. Atlasiet iepriekšējo/nākamo ieprogramēto staciju. Pāreijiet uz iepriekšējo/nākamo albumu.
16. **EQ** – Atlasa iepriekš iestatītu ekvalaizeru.

- 17. BASS** – Ieslédz/zislédz zemo toņu skaņu uzlabošanu.
- 18. SLEEP/TIMER** – Miega režīma taimeris. Gaidstāves režīmā turiet nospiestu, lai iestatītu modinātāja taimerī.
- 19. CLOCK** – Gaidstāves režīmā turiet nospiestu, lai aktivizētu pulksteņa iestatījumu. Rāda pašreizējo laiku.
- 20. PROG** – Programmē ierakstus. Ieprogramē radio stacijas.

Uzmanību! Pirms jebkādu savienojumu veidošanas izslēdziet visas ierices un atvienojiet tās no strāvas padeves avota.

Bluetooth darbība

Bluetooth iespējotās ierices savienošana pāri

- Nospiediet ierices pogu vai atkārtoti spiediet tālvadības pults pogu **BT/PAIR**, lai atlasītu režīmu **BT** (Bluetooth). Ja ierice nav sapārota ne ar vienu Bluetooth ierici, displejā tiek rādīts **"NO BT"** (Nav Bluetooth).
 - Aktivizējiet Bluetooth ierici un atlasiet meklēšanas režīmu. Bluetooth ierices sarakstā ir redzams **"XL-B710"**.
- Ja nevarat atrast ierici, turiet nospiestu tālvadības pults pogu **"BT/PAIR"** vai ierices pogu , lai padarītu ierici redzamu. Displejā tiek rādīts **"PAIRING"** (Sapāro) un ierīcē tiek atskaņots paziņojums **"Pairing"** (Sapāro).
- Savienojumu pāri sarakstā atlasiet **"XL-B710"**. Kad sapārošana ir sekmīga, ierīcē tiek atskaņots paziņojums **"Paired"** (Sapārots) un displejā tiek rādīts **"BT"** (Bluetooth).
 - Pievienotajā Bluetooth ierīcē sāciet atskaņot mūziku.

FM darbība

Automātiska meklēšana un ieprogrammētu staciju saglabāšana.

- Atkārtoti nospiediet ierices pogu vai nospiediet tālvadības pults pogu **FM**, lai atlasītu režīmu **FM**.
- Nospiediet tālvadības pults pogu , lai aktivizētu automātisko programēšanu. Visas pieejamās stacijas tiek ieprogrammētas radioviļņu frekvences secībā. Pirmā ieprogrammētā radio stacija tiek atskaņota automātiski.

Ieprogrammētas stacijas regulēšana

- Nospiediet pogu , lai atlasītu vēlamo ciparu.

CD/USB darbība

Padomi:

- Atbalstītie MP3-CD formāti ir MP3/CD.
- USB atbalsta maksimāli 64 GB atmiņu.

CD darbība

- Atkārtoti spiediet ierices pogu vai tālvadības pults CD/AUX, lai atlasītu režīmu **DISC**.
- Nospiediet ierices vai tālvadības pults pogu , un diska tekne tiks atvērta automātiski.
- CD nodalījumā ievietojiet CD/MP3 disku ar aprakstīto pusi augšup un pēc tam nospiediet ierices vai tālvadības pults pogu , lai aizvērtu diska tekni.

USB darbība

- Ierices aizmugurē pievienojiet USB zibatmiņu.
- Atkārtoti spiediet ierices pogu vai tālvadības pults pogu **USB**, lai atlasītu režīmu **USB**.

Atskaņošanas vadība

- Lai apturētu atskaņošanu, nospiediet tālvadības pults pogu . Displejā tiek rādīts kopējais diska ierakstu skaits.
- Lai pauzētu vai atsāktu atskaņošanu, nospiediet ierices pogu vai tālvadības pults pogu /SCAN.
- Lai pārietu uz iepriekšējo/nākamo ierakstu, nospiediet ierices vai tālvadības pults pogu /next symbol/next symbol.

Hakkama peale – algne seadistamine

- Ūhendage antēni (kuulub komplektā) ūks ots seadme taga asuvasse ANT.-pesasse. Seejārel seadke antenn optimaalse vastuvõtu jaoks sobivasse asendisse.
- Heliprojektori pingestamiseks ūhendage toitejuhe seinakontakti.
- Kaugjuhtimispluddi patarei aktiveerimiseks eemaldage sellelt kaitsekate.
- Põhiseadme SISSE või VĀLJA lūlitamiseks vajutage kaugjuhtimispludil asuvat lūlitit.
- Soovitud režīmi valimiseks vajutage seadmel mitu korda nuppu või vajutage pludil nuppe **CD/AUX**, **FM**, **USB** või **BT PAIR**. Displeile kuvatakse valitud režīmi.

1 Juhitseadmed

- Kaugjuhtimisandur** – Kaugjuhtimispludil signaali vastuvõtmiseks.
- Displei**
- nupp** – Seadme SISSE ja ooterežiimile lūlitamine.
- nupp** – Allika valimine.
- MODE nupp** – Korduse ja järjekorrata esitamisrežiimi valimine.
- nupp** – Plaadisahkli avamine ja sulgemine.
- EQ nupp** – Eelseadistatud ekvalaiserī valimine.
- PROG nupp** – Heliradade programmeerimine. Raadiojaamade eelseadistamine.
- VOLUME +/- pöördnupp** – Helitugevuse suurendamine/vähendamine.
- (eelseadistus-) nupp** – Eelmise eelseadistatud jaama valimine. Eelnevasse albumisse liikumine.
- CLOCK** – Vajutage ja hoidke nuppu ooterežiimis kella seadistamiseks. Hetke kellaaja kuvamine
- (eelseadistus+) nupp** – Jārgmise eelseadistatud jaama valimine. Jārgmise albumisse liikumine.
- nupp** – CD-/USB-/Bluetooth-režiimis eelmisele loole tagasi liikumine. CD-/USB-režiimis nuppu vajutades ja hoides loo/plaadi tagasikerimine. FM-režiimis käsitsi raadiojaamade otsimine; nuppu vajutades ja all hoides automaatselt otsimine.
- nupp** – Esitamine / paus / taasesitamise jätkamine. Vajutage ja hoidke Bluetooth-režiimis sidumisfunktsiooni aktiveerimiseks ja olemasoleva seotud Bluetooth-seadme lahtihendamiseks. Vajutage raadiojaamade skannimise alustamiseks FM-režiimis.
- nupp** – CD-/USB-/Bluetooth-režiimis järgmisele loole edasi liikumine. CD-/USB-režiimis nuppu vajutades ja hoides loo/plaadi EDASI KERIMINE. FM-režiimis käsitsi raadiojaamade otsimine; nuppu vajutades ja all hoides automaatselt otsimine.
- Plaadisahtel**

2 Ūhendused

- AUX (R L) pesad**
- Antenna pesa** – FM antēni ūhendamine.
- USB pesa**
- AC- pesa** – Ūhendage toitejuhtmega.

3 Kaugjuhtimine

- Seadme SISSE ja ooterežiimile lūlitamine.
- SOURCE allikas** – Valige allikas.
- INFO** – Näitab taasesitamise teavet.
- INTRO** – CD-/USB-režiimis esitatakse iga pala 10 sekundit.
- (MONO/STEREO)** – Taasesitamise lõpetamine. Vajutage ja hoidke lūlitit ooterežiimis, et lūlituda režīmi **CLOCK SYNC**. FM-režiimis stereo- ja monoheli vahel lūlitumiseks.
- VOL+/VOL-** – Helitugevuse suurendamine/vähendamine.
- Numbrīklaviatuur (0-9)** – CD-/USB-režiimis valige taasesitamiseks pala number. FM-režiimis valige eelseadistatud raadiojaam.
- DIMMER** – Displei heleduse reguleerimine.
- Heli vaigistamine või taastamine.
- SHUFFLE** – Järjekorrata taasesitamise režiimi valimine.
- REPEAT** – Kordusesitamisrežiimide valimine.
- Plaadisektsiooni avamine või sulgemine.
- /SCAN – Esitamine / paus / taasesitamise jätkamine. Vajutage valiku kinnitamiseks. Vajutage raadiojaamade skannimise alustamiseks FM-režiimis.
- /next symbol/next symbol – CD-/USB-/BT-režiimis eelmisele loole tagasi liikumine. CD-/

EESTI

Lugege kõik juhised enne toote kasutamist läbi. Täielikud juhised leiate kasutusjuhendist, mille saab alla laadida veebisaidilt sharp.eu/av.

USB-režiimis vajutamisel ja hoidmisel pala/plaadi edasi/tagasi kerimine. FM-režiimis käsitsi raadiojaamade otsimine; napp vajutades ja all hoides automaatselt otsimine.

- ▲/▼ (ALBUM/PRESET) – Üles/alla navigeerimine. Eelmise eelseadistatud jaama valimine. Eelmise albumisse liikumine.
- EQ – Eelseadistatud ekvalaiseri valimine.
- BASS – Bassivõimenduse SISSE/VÄLJA lülitamine.
- SLEEP/TIMER – Unetaimeri seadistamine. Vajutage ja hoidke nappu unerežiimis alarmitimeri seadistamiseks.
- CLOCK – Vajutage ja hoidke nappu ooterežiimis kella seadistamiseks aktiveerimiseks. Jooksva kellaaja kuvamine.
- PROG – Heliradade programmeerimine. Raadiojaamade eelseadistamine.

Ettevaatust! Enne, kui asute ühendusi looma, lülitage kõik seadmed välja ja eraldage vooluvõrgust.

Bluetoothi kasutamine

Bluetooth-seadmete sidumine

- Vajutage seadmel mitu korda nappu või puldil nappu **BT/PAIR**, et valida režiim BT (Bluetooth). Kui seade ei ole ühegi Bluetooth-seadmega seotud, kuvatakse seadme displeile kirje **"NO BT"**.
- Aktiveerige oma Bluetooth-seade ja valige otsingurežiim. Bluetooth-seadmele ilmub kirje **„XL-B710“**.

Kui te seadet ei leia, vajutage ja hoidke puldil nappu "BT/PAIR" või seadmel nappu . Et seade leitavaks muuta. Displeile kuvatakse kirje "PAIRING" ja seadmele ilmub kostab "Pairing".

- Valige sidumisoendist **„XL-B710“**. Pärast õnnestunud sidumist kostub seadmele "Paired" ja displeipaneelile kuvatakse **"BT"**.
- Mängige ühendatud seadmele muusikat.

FM-i kasutamine

Automaatne skannimine ja eelseadistatud jaama salvestamine

- Vajutage seadmel korduvalt nappu või vajutage puldil nappu **FM**, et valida **FM**-režiim.
- Automaatse programmeerimise käivitamiseks vajutage puldil nappu /SCAN. Kõik saadaval olevad saatejaamad programmeeritakse laineala vastuvõtutugevuse alusel. Automaatselt hakatakse esitama esimest programmeeritud jaama.

Eelseadistatud raadiojaamale häälestumine

- Vajutage nuppe ▲/▼, et valida teile vajalik number.

CD/USB kasutamine

Nõuanne

- Toetatud MP3-CD vormingud on MP3/CD.
- USB toetab mälumuhtu kuni 64 GB.

CD kasutamine

- Vajutage seadmel mitu korda nappu või puldil nappu **CD/AUX**, et valida **DISC**-režiim.
- Vajutage seadmel või puldil nappu ja plaadisahtel avaneb automaatselt.
- Asetage CD-/MP3-plaat kirjadega pool üleva pool CD-sektsiooni ja vajutage plaadisahthli sulgemiseks seejärel nappu .

USB kasutamine

- Sisestage USB-pulk seadme tagaosa.
- Vajutage seadmel mitu korda nappu või puldil nappu **USB**, et valida **USB**-režiim.

Taasesituse juhtimine

- Taasesitamise lõpetamiseks vajutage puldil nappu . Displeile kuvatakse CD kõik palad.
- Taasesitamise peatamiseks või jätkamiseks vajutage seadmel nappu või puldil nappu /SCAN.
- Eelmisele/järgmisele palale liikumiseks vajutage seadmel või puldil nuppe / .

ČESKY

Před použitím produktu si přečtěte všechny bezpečnostní pokyny. Úplné pokyny naleznete v návodu k použití, který si můžete stáhnout z webové stránky sharp.eu/av.

Začínáme – počáteční nastavení

- Do portu ANT. v zadní části zařízení připojte jeden konec antény (součást balení). Anténu následně umístěte tak, abyste dosáhli optimálního příjmu.
- Napájecí kabel sound bar zapojte do zásuvky.
- Vyjměte ochrannou část a baterii dálkového ovládání aktivujte.
- Stiskněte tlačítko na dálkovém ovládání a hlavní jednotku ZAPNĚTE nebo VYPNĚTE.
- Na zařízení opakovaně stiskněte tlačítko nebo na dálkovém ovládání stiskněte tlačítka CD/AUX, FM, USB nebo BT PAIR a vyberte požadovaný režim. Na displeji se zobrazí vybraný režim.

1 Ovládání

- Snímač dálkového ovládání** – Přijem signálu z dálkového ovládání
- Displej**
- ☺ tlačítko** – Zapnutí zařízení a zapnutí pohotovostního režimu.
- tlačítko** – Vyberte zdroj.
- MODE tlačítko** – Vyberte režim opakování/náhodného přehrávání.
- ▲ tlačítko** – Otevření a zavření mechaniky na disk.
- EQ tlačítko** – Výběr přednastaveného ekvalizéru.
- PROG tlačítko** – Naprogramování soundtracku. Přednastavení rozhlasových stanic.
- Výběr VOLUME +/-** – Zvýšení/Snížení úrovně hlasitosti.
- ▼ (předvolba -) tlačítko** – Výběr dříve předvolené stanice. Návrat na předcházející album.
- CLOCK** – V pohotovostním režimu stiskněte a přidržím tlačítka přejdete nastavení hodin. Zobrazí aktuální čas.
- ▲ (předvolba +) tlačítko** – Výběr další předvolené stanice. Přejchod na další album.
- tlačítko** – V režimu CD/USB/Bluetooth přejdete na předchozí audio skladbu. V režimu CD/USB stisknutím a přidržím tlačítka přejdete na stopu/disk. V režimu FM vyhledejte rozhlasové stanice manuálně, stisknutím a přidržím tlačítka spustíte automatické vyhledávání.
- tlačítko** – Přehrávání/Pozastavení/Opakované spuštění přehrávání Stisknutím a přidržím tlačítka aktivuje funkci párování v režimu Bluetooth a odpojte stávající zařízení Bluetooth. Stisknutím provedete automatický sken rozhlasových stanic v režimu FM.
- tlačítko** – V režimu CD/USB/Bluetooth přejdete na další audio stopu. V režimu CD/USB stisknutím a přidržím tlačítka rychle přejdete na skladbu/disk. V režimu FM vyhledejte rozhlasové stanice manuálně, stisknutím a přidržím tlačítka spustíte automatické vyhledávání.
- Mechanika na disk**

2 Připojení

- Porty AUX (P L)**
- Port na anténu** – Připojte se k anténě FM
- Port USB**
- Port AC~** – Zapojení napájecího kabelu.

3 Dálkové ovládání

- Zapnutí zařízení a zapnutí pohotovostního režimu.
- SOURCE tlačítka** – Vyberte zdroj.
- INFO** – Zobrazí informace o přehrávání.
- INTRO** – V režimu CD/USB se každá skladba přehraje po dobu 10 sekund.
- (MONO/STEREO)** – Zastavení přehrávání. V pohotovostním režimu stiskněte a přidržím aktivujte režim SYNCHRONIZACE HODIN. V režimu FM přepněte mezi zvukem stereo nebo mono.
- VOL+/VOL-** – Zvýšení/Snížení úrovně hlasitosti.
- Numerická klávesnice (0~9)** – V režimu CD/USB vyberte číslo skladby k přehrávání. V režimu FM vyberte přednastavenou rozhlasovou stanici.
- DIMMER** – Nastavení jasu displeje

9. – Ztlumit nebo obnovit zvuk.
10. **SHUFFLE** – Vyběr režimu náhodného přehrávání.
11. **REPEAT** – Opakování režimů přehrávání.
12. – Otevření nebo zavření mechaniky na disk.
13. **MI/SCAN** – Přehrávání/Pozastavení/Opakované spuštění přehrávání. Stisknutím potvrďte výběr. Stisknutím provedete automatický sken rozhlasových stanic v režimu FM.
14. – V režimu CD/USB/BT přejděte na předchozí/další skladbu. V režimu CD/USB stiskněte a přidržím přejděte na skladbu/disk. V režimu FM vyhledejte rozhlasové stanice manuálně, stisknutím a přidržím tlačítka spustíte automatické vyhledávání.
15. **▲/▼ (ALBUM/PRESET)** – Procházení nahoru/dolů. Vyběr předchozí/další předvolené stanice. Přejchod na další/předchozí album.
16. **EQ** – Vyběr přednastaveného ekvalizéru.
17. **BASS** – ZAPNUTÍ/VYPNUTÍ rozšíření basů.
18. **SLEEP/TIMER** – Nastavení časovače režimu spánku. V pohotovostním režimu stisknutím a přidržím nastavte budík.
19. **CLOCK** – V pohotovostním režimu stisknutím a přidržím aktivujte nastavení hodin. Zobrazení aktuálního času.
20. **PROG** – Programování soundtracku. Přednastavení rozhlasových stanic.

Pozor! Než provedete jakékoli zapojení, všechna zařízení vypněte a odpojte od napájení.

Obsluha Bluetooth

Spárování zařízení s aktivovaným Bluetooth

1. Na zařízení opakovaně stiskněte tlačítko nebo na dálkovém ovládní stiskněte tlačítko **BT/PAIR** a vyberte režim **BT** (Bluetooth). Pokud není zařízení spárované s žádným zařízením Bluetooth, na displeji se zobrazí „NO BT“.
2. Aktivujte své zařízení Bluetooth a vyberte režim vyhledávání. Na vašem zařízení Bluetooth se zobrazí „**XL-B710**“.

*Pokud se vám nepodaří zařízení najít, na dálkovém ovládní stiskněte a přidržte tlačítko **"BT/PAIR"** nebo tlačítko **"MI"** na zařízení. Na displeji se zobrazí **"PAIRING"** a z jednotky se ozve **"Pairing"**.*

3. V seznamu párování vyberte „**XL-B710**“. Po úspěšném spárování uslyšíte z jednotky **"Paired"** a na panelu displeje se zobrazí **"BT"**.
4. Začněte přehrávat hudbu z připojeného zařízení.

Ovládání FM

Automatické skenování a uložení předvolené stanice

1. Na zařízení opakovaně stiskněte tlačítko nebo na dálkovém ovládní stiskněte tlačítko **FM** a vyberte režim **FM**.
2. Na dálkovém ovládní stiskněte tlačítko **MI/SCAN** a aktivujte automatické programování. Všechny dostupné stanice jsou naprogramované v pořadí podle síly příjmu vlnového pásma. První naprogramovaná rozhlasová stanice se přehraje automaticky.

Ladění předvolené rozhlasové stanice

3. Pro výběr požadovaného čísla stiskněte tlačítka **▲/▼**.

Ovládání CD/USB

Tipy:

- Podporované formáty MP3-CD jsou MP3/CD.
- Maximální podpora paměti USB je 64 GB.

Ovládání CD

1. Na zařízení opakovaně stiskněte tlačítko nebo na dálkovém ovládní stiskněte tlačítko CD/AUX a vyberte režim **DISK**.
2. Na zařízení nebo na dálkovém ovládní stiskněte tlačítko a mechanika disku se otevře automaticky.
3. Do mechaniky CD vložte disk CD/MP3 tak, aby potisk směřoval nahoru a potom na zařízení nebo na dálkovém ovládní stiskněte tlačítko a mechaniku zavřete.

Ovládání USB

1. Do zadní části zařízení zapojte disk USB.
2. Na zařízení opakovaně stiskněte tlačítko nebo na dálkovém ovládní stiskněte tlačítko USB a vyberte režim USB.

Ovládání přehrávání

- Chcete-li přehrávání zastavit, na dálkovém ovládní stiskněte tlačítko . Na displeji se zobrazí celkový počet skladeb CD.
- Chcete-li přehrávání pozastavit nebo znovu spustit, na zařízení stiskněte tlačítko **MI** nebo tlačítko **MI/SCAN** na dálkovém ovládní.
- Chcete-li přejít na předchozí/další skladbu, na zařízení nebo na dálkovém ovládní stiskněte tlačítka .

SLOVENSKY

Před prevádzkovaním tohto výrobku si prečítajte všetky bezpečnostné pokyny. Úplné znenie pokynov viť pozrite v príručke pre používateľa, ktorá je k dispozícii na stiahnutie z webovej stránky sharp.eu/av.

Začínáme – počiatočné nastavenie

1. Pripojte jeden koniec antény (je súčasťou dodávky) do konektora ANT. v zadnej časti prístroja. Potom polohujte anténu na získanie optimálneho príjmu.
2. Napájací kábel zvukovej lišty zapojte do stenovej elektrickej zásuvky a do napájacieho konektora na zariadení.
3. Na aktivovanie batérie v diaľkovom ovládní odstráňte ochrannú podložku.
4. Stlačením tlačidla na diaľkovom ovládní hlavné zariadenie ZAPNITE alebo VYPNITE.
5. Opakovaným stlačením tlačidla na jednotke alebo stlačením tlačidiel CD/AUX, FM, USB alebo BT PAIR (PAROVANIE BLUETOOTH) na diaľkovom ovládní vyberte požadovaný režim. Na displeji sa zobrazí vybraný režim.

1 Ovládacie prvky

1. **Snímač diaľkového ovládania** – Na príjem signálu z diaľkového ovládača.
2. **Displej**
3. **tlačidlo** – Zapnutie zariadenia a jeho prepnutie do POHOTOVOSTNÉHO režimu.
4. **tlačidlo** – Vyberte zdroj.
5. **MODE tlačidlo** – Vyberte režim opakovaného/náhodného prehrávania.
6. **tlačidlo** – Otvorte a zatvorte mechaniku na disky.
7. **EQ tlačidlo** – Vyberte predvolený ekvalizér.
8. **PROG tlačidlo** – Naprogramujte zvukové stopy. Predvolba rádiových stanic.
9. **VOLUME +/- volič** – Zvýšenie/zníženie úrovne hlasitosti.
10. **(predvolba -) tlačidlo** – Vyberte predchádzajúcu predvolenú stanicu. Preskočte na predchádzajúci album.
11. **CLOCK** – Stlačte a podržte v pohotovostnom režime na aktiváciu nastavenia hodín. Zobrazenie aktuálneho času hodín
12. **(predvolba +) tlačidlo** – Vyberte ďalšiu predvolenú stanicu. Preskočte na ďalší album.
13. **tlačidlo** – V režime CD/USB/Bluetooth preskočte na predchádzajúcu zvukovú stopu. V režime CD/USB stlačte a podržte tlačidlo na rýchle pretáčanie stopy/disku smerom späť. V režime FM hľadajte ručne rádiové stanice, stlačte a podržte tlačidlo na automatické vyhledávanie.
14. **tlačidlo** – Prehrávanie/pozastavenie/obnovenie prehrávania. Stlačením a podržím tohto tlačidla zapnete funkciu párovania v režime Bluetooth alebo odpojte existujúce spárované zariadenie Bluetooth. Stlačením vykonáte automatické skenovanie rádiových stanic v režime FM.
15. **tlačidlo** – V režime CD/USB/Bluetooth preskočte na ďalšiu zvukovú stopu. V režime CD/USB stlačte a podržte tlačidlo na rýchle pretáčanie stopy/disku smerom dopredu. V režime FM hľadajte ručne rádiové stanice, stlačte a podržte tlačidlo na automatické vyhledávanie.
16. **Mechanika na disky**

2 Pripojenia

1. **Konektory AUX (R L) (ZVUK (PRAVÝ ĽAVÝ))**
2. **Konektor antény** – Pripojte k anténe FM.
3. **Konektor USB**

4. **Konektor AC~** – Pripojte k napájaciemu káblu.

3 Dialkový ovládač

1. **⏻** – Zapnutie zariadenia a jeho prepnutie do POHOTOVOSTNÉHO režimu.
2. **Tlačidlá SOURCE** – Vyberte zdroj.
3. **INFO** – Zobrazí informácie o prehrávaní.
4. **INTRO** – V režime CD/USB sa prehrá prvých 10 sekúnd každej zvukovej stopy.
5. **■ (MONO/STEREO)** – Zastavenie prehrávania. V pohotovostnom režime stlačte a podržte na prepnutie do režimu CLOCK SYNC (SYNCHRONIZÁCIA HODÍN). V režime FM prepnite medzi stereofonickým a monofonickým zvukom.
6. **VOL+/VOL-** – Zvýšenie/zníženie úrovne hlasitosti.
7. **Numerická klávesnica (0~9)** – V režime CD/USB vyberte číslo stopy na prehrávanie. V režime FM zvolte predvolenú rádiovú stanicu.
8. **DIMMER** – Upravte jas displeja.
9. **☒** – Stlmenie alebo obnova zvuku.
10. **SHUFFLE** – Vyberte režim náhodného prehrávania.
11. **REPEAT** – Vyberte režim opakovaného prehrávania.
12. **▲** – Otvorte alebo zatvorte mechaniku na disk.
13. **⏮/SCAN** – Prehrávanie/pozastavenie/obnovenie prehrávania. Stlačením potvrdíte výber. Stlačením vykonáte automatické skenovanie rádiových staníc v režime FM.
14. **⏮/▶** – V režime CD/USB/BT preskočte na predchádzajúcu/dalšiu stopu. V režime CD/USB stlačte a podržte tlačidlo na rýchle pretáčanie stopy/disku smerom späť/dopredu. V režime FM hľadajte ručne rádiové stanice, stlačte a podržte tlačidlo na automatické vyhľadávanie.
15. **▲/▼ (ALBUM/PRESET)** – Prechádzajte smerom hore/dole. Vyberte predchádzajúcu/dalšiu predvolenú stanicu. Preskočte na predchádzajúci/další album.
16. **EQ** – Vyberte predvolený ekvalizér.
17. **BASS** – Zapnutie/Vypnutie vylepšenia basov.
18. **SLEEP/TIMER** – Nastavte časovač spánku. V pohotovostnom režime stlačením a podržaním nastavíte časovač alarmu.
19. **CLOCK** – Stlačte a podržte v pohotovostnom režime na aktiváciu nastavenia hodín. Zobrazenie aktuálneho času.
20. **PROG** – Naprogramovanie zvukových stôp. Predvoľba rádiových staníc.

Upozornenie! Skôr, než začnete vykonávať akékoľvek pripojenia, vypnite všetky zariadenia a odpojte ich od zdroja napájania.

Prevádzka Bluetooth

Párovacie zariadenie cez rozhranie Bluetooth

1. Ak chcete vybrať režim **BT** (Bluetooth), opakovane stlačte tlačidlo **⏻** na hlavnej jednotke alebo tlačidlo **BT/PAIR** (BLUETOOTH/PÁROVAŤ) na diaľkovom ovládači. Ak sa jednotka nespája so žiadnym zariadením Bluetooth, na displeji sa zobrazí „**NO BT**“ (ŽIADNE BLUETOOTH).
2. Zapnite zariadenie Bluetooth a vyberte režim vyhľadávania. Na zariadení Bluetooth sa zobrazí „**XL-B710**“.

Ak nemôžete nájsť jednotku, stlačte a podržte tlačidlo „**BT/PAIR**“ (BLUETOOTH/PÁROVAŤ) na diaľkovom ovládači alebo tlačidlo „**⏮/▶**“ na jednotke, aby sa zariadenie dalo vyhľadať. Na displeji sa zobrazí „**PAIRING**“ (PREBIEHA PÁROVANIE) a z jednotky budete počuť „**Pairing**“ (Prebieha párovanie).

3. V zozname párovania vyberte položku „**XL-B710**“. Po úspešnom spárovaní budete z jednotky počuť „**Paired**“ (Spárované) a na displeji sa zobrazí „**BT**“ (BLUETOOTH).
4. Z pripojeného zariadenia začnite prehrávať hudbu.

Prevádzka FM

Automatické skenovanie a uloženie predvolenej stanice

1. Ak chcete vybrať režim **FM**, opakovane stlačte tlačidlo **⏻** na hlavnej jednotke alebo stlačte tlačidlo **FM** na diaľkovom ovládači.
2. Stlačením tlačidla **⏮/SCAN** (SKENOVAŤ) na diaľkovom ovládači aktivujete automatické programovanie. Všetky dostupné stanice sa naprogramujú v poradí podľa sily príjmu vlnového pásma. Automaticky sa prehrá prvá naprogramovaná rádiová stanica.

Ladenie predvolenej rádiovkej stanice

3. Stlačením tlačidiel **▲/▼** vyberte požadované číslo.

Prevádzka CD/USB

Tipy:

- Podporované formáty MP3-CD sú MP3/CD.
- USB podporuje maximálnu pamäť veľkosti 64 GB.

Prevádzka CD

1. Ak chcete vybrať režim **DISC** (DISK), opakovane stlačte tlačidlo **⏻** na jednotke alebo stlačte tlačidlo **CD/AUX** da diaľkovom ovládači.
2. Stlačte tlačidlo **▲** na jednotke alebo na diaľkovom ovládači a automaticky sa otvorí mechanika na disky.
3. Dajte disk CD/MP3 potlačenou stranou smerom hore do mechaniky na disky CD a potom stlačením tlačidla **▲** na jednotke alebo na diaľkovom ovládači zatvorte mechaniku na disky.

Prevádzka USB

1. Vložte USB kľúč do zadnej časti jednotky.
2. Ak chcete vybrať režim **USB**, opakovane stlačte tlačidlo **⏻** na hlavnej jednotke alebo tlačidlo **USB** na diaľkovom ovládači.

Ovládanie prehrávania

- Ak chcete zastaviť prehrávanie, stlačte na diaľkovom ovládači tlačidlo **■**. Na displeji sa zobrazí celkový počet stôp disku CD.
- Ak chcete pozastaviť alebo obnoviť prehrávanie, stlačte tlačidlo **⏮/▶** na jednotke alebo tlačidlo **⏮/SCAN** (SKENOVAŤ) na diaľkovom ovládači.
- Ak chcete preskočiť na predchádzajúcu/dalšiu stopu, stlačte tlačidlá **⏮/▶** na jednotke alebo na diaľkovom prehrávači.

MAGYAR

A termék használatá előtt olvassa el az összes biztonsági figyelmeztetést! Teljes körű útmutatásért kérjük, olvassa el a felhasználói útmutatót, ami letölthető a sharp.eu/av weblhelyről.

Kezdeti lépések - az első beállítás

1. Csatlakoztassa az antenna (tartozék) egyik végét a készülék hátulján található ANT. csatlakozóhoz. Ezt követően helyezze úgy el az antennát, hogy optimális vételt tudjon elérni.
2. Dugja be a hangprojektor tápcsatlakozóját a fali aljzatba a készülék elektromos csatlakoztatásához.
3. Távolítsa el a védőfóliát a távirányító elemének aktiválásához.
4. Nyomja meg a távirányítón lévő **⏻** gombot a főegység BE- vagy KIKAPCSOLÁSÁHOZ.
5. A kívánt üzemmód kiválasztásához nyomja meg többször a **⏻** gombot a készüléken vagy a CD/AUX, FM, USB vagy a BT PAIR gombot a távirányítón. A kiválasztott mód megjelenik a kijelzőn.

1 Kezelőszervek

1. **Távirányító érzékelő** – Érzékeli a távirányítótól érkező jeleket.
2. **Kijelző**
3. **⏻ gomb** – Bekapcsolt és készenléti mód között válthat a gombbal.
4. **⏻ gomb** – Kiválaszthatja a forrást.
5. **MODE gomb** – Az ismételt/véletlenszerű lejátszási módok között válthat a gombbal.
6. **▲ gomb** – A gombbal a lemeztartót nyithatja és csukhatja be.
7. **EQ gomb** – Kiválaszthatja az előre beállított hangszíneket.
8. **PROG gomb** – Beprogramozhatja a lejátszást. Beállíthatja a rádióadókat.
9. **VOLUME +/- tárcsa** – A hangerő szintjének növelése/csökkentése.
10. **▼ (hangolás -) gomb** – Az előző beállított rádióadó kiválasztása. Ugrás az előző albumra.
11. **CLOCK** – Készenléti módban tartsa lenyomva az óra beállítások eléré-séhez. Megjeleníti az aktuális időt.
12. **▲ (hangolás+) gomb** – A következő beállított rádióadó kiválasztása. Ugrás a következő albumra.
13. **⏮ gomb** – CD/USB/Bluetooth módban: ugrás az előző dalra. CD/USB módban: tartsa nyomva a dal/lemez visszatéréséhez. FM módban:

rádióadók manuális keresése. Tartsa folyamatosan lenyomva az automatikus kereséshez.

- FM gomb** – Lejátszás indítása/szüneltetése/újraindítása. Tartsa lenyomva Bluetooth módban a párosítás funkció bekapcsolásához vagy a párosított Bluetooth eszköz leválasztásához. FM módban: nyomja meg rádióadók automatikus kereséséhez.
- FM gomb** – CD/USB/Bluetooth módban: ugrás a következő dalra. CD/USB módban: tartsa nyomva a dal/lemez gyors előre tekeréséhez. FM módban: rádióadók manuális keresése. Tartsa folyamatosan lenyomva az automatikus kereséshez.

16. Lemeztartó

2 Csatlakoztatások

- AUX (R L) csatlakozók**
- Antenna csatlakozó** – Csatlakoztasson egy FM antennát.
- USB csatlakozó**
- Tápcsatlakozó** – tápkábel csatlakozója.

3 Távvezérlő

- ☺** – Bekapcsolt és készenléti mód között válthat a gombbal.
- SOURCE gombok** – Válassza ki a forrást.
- INFO** – Megjeleníti a lejátszás adatait.
- INTRO** – CD/USB módban minden dalból 10 másodperct játszik le a készülék.
- MONO/STEREO** – A lejátszás leállítás. Készenléti módban: tartsa hosszan lenyomva a CLOCK SYNC módba váltáshoz. FM módban: sztereó és mono hangzás között válthat a gombbal.
- VOL+/VOL-** – A hangerő szintjének növelése/csökkentése.
- Számgombok (0–9)** – CD/USB módban: kiválaszthatja a lejátszani kívánt dalt sorszáma megadásával. FM módban: kiválaszthatja a beállított rádióadót.
- DIMMER** – A kijelző fényerejének szabályozása.
- EQ** – A készülék elnémitása vagy a hang visszaállítás.
- SHUFFLE** – A véletlenszerű lejátszási mód kiválasztása.
- REPEAT** – Az ismétlés lejátszási mód kiválasztása.
- ▲** – A lemeztartó nyitása és zárása.
- FM/SCAN** – Lejátszás indítása/szüneltetése/újraindítása. Nyomja meg a választása megerősítéséhez. FM módban: nyomja meg rádióadók automatikus kereséséhez.
- ◀/▶** – CD/USB/BT módban: ugrás az előző/következő dalra. CD/USB módban: tartsa nyomva a dal/lemez gyors vissza/előre tekeréséhez. FM módban: rádióadók manuális keresése. Tartsa folyamatosan lenyomva az automatikus kereséshez.
- ▲/▼ (ALBUM/PRESET)** – Fel/le navigálás. Az előző/következő beállított rádióadó kiválasztása. Ugrás az előző/következő albumra.
- EQ** – Kiválaszthatja az előre beállított hangszíneket.
- BASS** – A mélyhang kiemelés BE/Kikapcsolása.
- SLEEP/TIMER** – Az elalvás időzítő bekapcsolása. Készenléti módban tartsa lenyomva az ébresztő beállításához.
- CLOCK** – Készenléti módban tartsa lenyomva az óra beállítások eléréséhez. A pontos időt jeleníti meg.
- PROG** – Dalok programozása. Beállíthatja a rádióadókat.

Figyelmeztetés! A csatlakoztatások elvégzése előtt kapcsolja ki az összes eszközt, és húzza ki tápcsatlakozóikat.

Bluetooth használata

Bluetooth kompatibilis eszközök párosítása

- Nyomja meg többször a készüléken található **BT/PAIR** gombot vagy a távvezérlő **BT/PAIR** gombját a **BT** (Bluetooth) üzemmód kiválasztásához. A **"NO BT"** üzenet a kijelzőn jelzi, ha az eszközhöz nem csatlakozik Bluetooth eszköz.
- Kapcsolja be Bluetooth eszközét és válassza ki a keresés módot. A **"XL-B710"** elem megjelenik Bluetooth eszközén.

Ha nem találja az eszközt, nyomja meg és tartsa lenyomva a **"BT/PAIR"** gombot a távirányítón vagy a **"FM/SCAN"** gombot a készüléken a kereséshez. A kijelzőn a **"PAIRING"** felirat jelenik meg és a **"Pairing"** szót hallja a készüléken.

- Válassza ki a **"XL-B710"** elemet a párosítás listából. A sikeres párosítás után a **"Paired"** szót hallja a készüléken, és a kijelzőn megjelenik a **"BT"** felirat.

- Elkezdheti a zene lejátszását a csatlakoztatott eszköztől.

FM műveletek

Automatikus keresés és a rádióadó mentése

- Nyomja meg többször a készüléken található **FM** gombot vagy a távvezérlő **FM** gombját az **FM** üzemmód kiválasztásához.
- Nyomja meg a **FM/SCAN** gombot a távirányítón az automatikus programozás aktiválásához. Minden rendelkezésre álló állomás be van programozva a hullámsáv vételi erősségének sorrendjében. Az első beprogramozott rádióállomás automatikusan elindul.

Egy beprogramozott rádióadó előhívása

- Nyomja meg a **▲/▼** gombokat az Ön által kívánt szám kiválasztásához.

A CD/USB funkció használata

Tipppek:

- A támogatott MP3-CD formátum az MP3/CD.
- Az USB által támogatott maximális méret 64 GB.

A CD funkció használata

- Nyomja meg többször a készüléken található **CD** gombot vagy a távvezérlő CD/AUX gombját az **DISC** üzemmód kiválasztásához.
- Nyomja meg a **▲** gombot a készüléken vagy a távvezérlőn és automatikusan kinyílik a lemeztálcá.
- Helyezzen egy CD/MP3-lemezt felíratos oldalával felfelé a CD-tartóba, majd nyomja meg a **▲** gombot a készüléken vagy a távirányítón a lemeztálcá bezárásához.

Az USB funkció használata

- Csatlakoztassa az USB memóriaegységet a készülék hátulján található csatlakozóhoz.
- Nyomja meg többször a készüléken található **USB** gombot vagy a távvezérlő USB gombját az **USB** üzemmód kiválasztásához.

Lejátszás vezérlése

- A lejátszás leállításához nyomja meg a **■** gombot a távirányítón. A kijelzőn megjelenik a CD-n található műsorszámok száma.
- A lejátszás szüneteltetéséhez vagy folytatásához nyomja meg a **FM** gombot a készüléken vagy a **FM/SCAN** gombot a távirányítón.
- Az előző/következő műsorszámra ugráshoz nyomja meg a **◀/▶** gombok egyikét a készüléken vagy a távirányítón.

ROMÂNĂ

Înainte de a utiliza produsul, citiți toate instrucțiunile de siguranță. Pentru instrucțiuni complete, consultați ghidul de utilizare disponibil pentru descărcare de pe site-ul web [website sharp.eu/av](http://www.sharp.eu/av).

Introducere - instalarea inițială

- Conectați un capăt al antenei (inclusiv) la mufa ANT. din spatele unității. Poziționați apoi antena pentru a obține o recepție optimă.
- Conectați cablul de alimentare al barei de sunet la o priză de perete pentru a alimenta dispozitivul.
- Îndepărtați clapeta de protecție pentru a activa bateria telecomenzi.
- Apăsăți butonul **☺** de pe telecomandă pentru a comuta unitatea principală în poziția **PORNIT** sau **OPRIT**.
- Apăsăți butonul **☺** în mod repetat pe unitate sau apăsați butoanele **CD/AUX**, **FM**, **USB** sau **BT PAIR** de pe telecomandă pentru a selecta modul dorit. Modul selectat va apărea pe afișaj.

1 Comenzi

- Senzor telecomandă** – Recepționează semnalul de la telecomandă.
- Afișaj**
- ☺ butonul** – Comutați unitatea între modul **PORNIT** și **Standby**.
- ☺ butonul** – Selectați sursa.
- MODE butonul** – Selectați modul de redare repetată/aleatorie.
- ▲ butonul** – Deschideți și închideți compartimentul discului.
- EQ butonul** – Selectați egalizatorul presetat.

8. **PROG** butonul – Programați piesele. Presetează posturile de radio.
9. **▶ Butonul rotativ VOLUME+/-** – Măriți/micșorați nivelul volumului.
10. **▼ (presetare -) butonul** – Selectați un post presetat anterior. Treceți la album anterior.
11. **CLOCK** – În modul Standby, țineți apăsat pentru a activa configurarea ceasului. Afișați ora curentă
12. **▲ (presetare +) butonul** – Selectați următorul post presetat. Treceți la albumul următor.
13. **◀ butonul** – În modul CD/USB/Bluetooth, treceți la piesa audio anterioară. În modul CD/USB, țineți apăsat butonul pentru a derula înapoi o piesă/un disc. În modul FM, căutați manual posturile de radio, țineți apăsat butonul pentru a căuta în mod automat.
14. **⏮ butonul** – Redați/întrerupeți/reluați redarea. Țineți apăsat pentru a activa funcția de împerechere în modul Bluetooth și pentru a deconecta dispozitivul Bluetooth împerecheat existent. Apăsăți pentru a efectua scanarea audio pentru posturile de radio în modul FM.
15. **⏭ butonul** – În modul CD/USB/Bluetooth, treceți la piesa audio următoare. În modul CD/USB, țineți apăsat butonul pentru a derula rapid înainte o piesă/un disc. În modul FM, căutați manual posturile de radio, țineți apăsat butonul pentru a căuta în mod automat.
16. **Compartiment pentru disc**

2 Conexiuni

1. **Mufe AUX (R L)**
2. **Mufă antenă** – Conectați la o antenă FM.
3. **Mufă USB**
4. **Mufă AC~** – Conectați cablul de alimentare.

3 Telecomandă

1. **⏻** – Comutați unitatea între modul PORNIT și Standby.
2. **Butoanele SOURCE** – Select the source.
3. **INFO** – Afișează informațiile de redare.
4. **INTRO** – În modul CD/USB, fiecare piesă va fi redată timp de 10 sec.
5. **■ (MONO/STEREO)** – Opriți redarea. În modul Standby, țineți apăsat pentru a comuta la modul CLOCK SYNC. În modul FM, comutați între sunetul stereo și mono.
6. **VOL+/VOL-** – Măriți/micșorați nivelul volumului.
7. **Tastatură numerică (0~9)** – În modul CD/USB, selectați numărul unei piese pentru redare. În modul FM, alegeți postul de radio presetat.
8. **DIMMER** – Reglează luminozitatea afișajului.
9. **🔊** – Opriți sau reluați sunetul.
10. **SHUFFLE** – Selectați modul de redare aleatorie.
11. **REPEAT** – Selectați modulurile de redare repetată.
12. **⏮** – Deschideți sau închideți compartimentul discului.
13. **⏭ / SCAN** – Redați/întrerupeți/reluați redarea. Apăsăți pentru a confirma o selecție. Apăsăți pentru a efectua scanarea audio pentru posturile de radio în modul FM.
14. **⏮ / ⏭** – În modul CD/USB/BT, treceți la piesa anterioară/următoare. În modul CD/USB, țineți apăsat pentru a derula înapoi/rapid înainte o piesă/un disc. În modul FM, căutați manual posturile de radio, țineți apăsat butonul pentru a căuta în mod automat.
15. **▲ / ▼ (ALBUM/PRESET)** – Navigați în sus/jos. Selectați un post presetat anterior/următor. Treceți la albumul anterior/următor.
16. **EQ** – Selectați egalizatorul presetat.
17. **BASS** – Porniți/opriți amplificarea frecvențelor joase.
18. **SLEEP/TIMER** – Setați temporizatorul modului inactiv. În modul Standby, țineți apăsat pentru a seta temporizatorul alarme.
19. **CLOCK** – În modul Standby, țineți apăsat pentru a activa configurarea ceasului. Afișați ceasul curent.
20. **PROG** – Programați piesele. Presetează posturile de radio.

Atenție! Opriți toate dispozitivele și deconectați-le de la sursa de alimentare înainte de a începe orice conexiune.

Utilizarea funcției Bluetooth

Asocierea dispozitivelor cu Bluetooth activat

1. Apăsăți în mod repetat butonul **☑** de pe unitatea principală sau apăsați butonul **BT/PAIR** de pe telecomandă pentru a selecta modul BT (Bluetooth). „**NO BT**” va apărea pe afișaj, dacă unitatea nu este asociată cu niciun dispozitiv Bluetooth.
2. Activați dispozitivul Bluetooth și selectați modul de căutare. „**XL-B710**” va apărea pe dispozitivul Bluetooth.

*Dacă nu puteți găsi unitatea, țineți apăsat butonul „**BT/PAIR**” de pe telecomandă sau butonul **⏭** de pe unitate pentru a permite găsirea unității. Pe afișaj va apărea „**PAIRING**” și veți auzi „**Pairing**” de la unitate.*

3. Selectați „**XL-B710**” în lista de asociere. După asocierea cu succes, veți auzi „**Paired**” de la unitate, iar pe panoul de afișare va apărea „**BT**”.
4. Redați muzică de pe dispozitivul conectat.

Utilizarea FM

Scanarea automată și salvarea postului presetat

1. Apăsăți în mod repetat butonul **☑** de pe unitatea principală sau apăsați butonul **FM** de pe telecomandă pentru a selecta modul **FM**.
2. Apăsăți butonul **⏭/SCAN** de pe telecomandă pentru a activa programarea automată. Toate posturile disponibile sunt programate în ordinea puterii de recepționare a frecvenței. Primul post de radio programat este redat în mod automat.

Reglarea unui post de radio presetat

3. Apăsăți butoanele **▲ / ▼** pentru a selecta numărul dorit.

Utilizarea CD/USB

Sfaturi:

- Formatele MP3-CD acceptate sunt MP3/CD.
- Memoria maximă a dispozitivelor USB trebuie să fie de 64 GB.

Utilizarea unui CD

1. Apăsăți în mod repetat butonul **☑** pe unitate sau apăsați butonul CD/AUX de pe telecomandă pentru a selecta modul DISC.
2. Apăsăți butonul **▲** de pe unitate sau de pe telecomandă, iar sertarul discului se va deschide în mod automat.
3. Așezați discul CD/MP3 cu eticheta orientată în sus în compartimentul pentru CD și apoi apăsați butonul **▲** de pe unitate sau de pe telecomandă pentru a închide sertarul discului.

Utilizarea unui dispozitiv USB

1. Introduceți stickul USB în partea din spate a unității.
2. Apăsăți în mod repetat butonul **☑** de pe unitatea principală sau butonul USB de pe telecomandă pentru a selecta USB.

Comanda de redare

- Pentru a opri redarea, apăsați butonul **■** de pe telecomandă. Numărul total de piese de pe CD va apărea pe afișaj.
- Pentru a întrerupe sau a relua redarea, apăsați butonul **⏮** de pe unitate sau butonul **⏭/SCAN** de pe telecomandă.
- Pentru a trece la piesa anterioară/următoare, apăsați butoanele **⏮** / **⏭** de pe unitate sau de pe telecomandă.

БЪЛГАРСКИ

Прочетете всички инструкции за безопасност преди да започнете да използвате продукта. Пълните инструкции можете да изтеглим от нашата уеб страница sharp.eu/av.

Първи стъпки - първоначална настройка

1. Свържете единия край на антената (включена в комплекта) към гнездо ANT. в задната част на аудио системата. Позиционирайте антената, така че приеманият сигнал да бъде възможно най-добър.
2. Включете аудио системата в електрическата мрежа.
3. За да активирате батерията на дистанционното управление, е необходимо да свалите предпазното покритие.
4. С натискане на бутон **⏻** върху дистанционното управление можете да **ВКЛЮЧВАТЕ** и **ИЗКЛЮЧВАТЕ** аудио системата.
5. За избор на желания режим натиснете неколкоткратно бутон **☑** върху аудио системата или бутони CD/AUX, FM, USB или BT PAIR върху дистанционното управление. Избраният режим ще бъде показан върху дисплея.

1 Прибори за управление

1. **Сензор на дистанционното управление** – Приемане на сигнал от дистанционното управление.
2. **Дисплей**
3. **⏻ Бутон** – Превключване между режими ВКЛ и Режим на готовност.
4. **📶 Бутон** – Избор на източник на входен сигнал.
5. **MODE Бутон** – Избор на режим повторение/възпроизвеждане в случайчен ред.
6. **⏏ Бутон** – Отваряне и затваряне на CD гнездото.
7. **EQ Бутон** – Избор на предварително зададени настройки на еквалайзера.
8. **PROG Бутон** – Програмиране на аудио записи. Програмиране на радиостанции.
9. **VOLUME +/-** – Увеличаване и намаляване силата на звука.
10. **▶ (програмирани -) Бутон** – Избор на предишна програмирана станция. Преминаване към предишния албум.
11. **CLOCK** – Активиране на настройките на часовника чрез натискане и задържане, докато аудио системата се намира в режим на готовност. Показване на точен час.
12. **▲ (програмирани +) Бутон** – Избор на следваща програмирана станция. Преминаване към следващия албум.
13. **⏮ Бутон** – Преминаване към предишен аудио запис в режим CD/USB/Bluetooth. Превъртане на запис/диск назад при натискане и задържане в режим CD/USB. Ръчно търсене на радиостанции в режим FM. Автоматично търсене на радиостанции при натискане и задържане на бутона.
14. **⏸ Бутон** – Възпроизвеждане/пауза/възобновяване на възпроизвеждането. Активиране на функцията за сдвояване, докато уредът се намира в режим Bluetooth и прекратяване на сдвояването между съществуващи сдвоени устройства с Bluetooth при натискане и задържане на бутона. Автоматично сканиране за радиостанции в режими FM.
15. **▶▶ Бутон** – Преминаване към следващ аудио запис в режим CD/USB/Bluetooth. Превъртане на запис/диск напред при натискане и задържане в режим CD/USB. Ръчно търсене на радиостанции в режим FM. Автоматично търсене на радиостанции при натискане и задържане на бутона.
16. **Гнездо за CD**

2 Свързване

1. **Гнезда AUX (R L)**
2. **Гнездо Антена** – Свързване на FM антена.
3. **Гнездо USB**
4. **Гнездо AC~** – Свързване на захранващия кабел.

3 Дистанционно управление

1. **⏻** – Превключване между режими ВКЛ и Режим на готовност.
2. **SOURCE Бутони** – Избор на източник на входен сигнал.
3. **INFO** – Показване на информация за възпроизвежданото съдържание.
4. **INTRO** – Възпроизвеждане за 10 секунди на всеки от записите в режими CD/USB.
5. **■ (MONO/STEREO)** – Преустановяване на възпроизвеждането. Превключване в режим СИНХРОНИЗИРАНЕ НА ЧАСОВНИКА чрез натискане и задържане, докато аудио системата се намира в режим на готовност. Превключване между стерео и моно звук, докато аудио системата е в режим FM.
6. **VOL+/VOL-** – Служат за увеличаване и намаляване силата на звука.
7. **Цифрова клавиатура (0~9)** – Директен избор на номер на запис за възпроизвеждане в режим CD/USB. Директен избор на номер на програмирана радиостанция в режим FM.
8. **DIMMER** – Регулиране яркостта на дисплея.
9. **☞** – Изключване или включване на звука.
10. **SHUFFLE** – Избор на режим за възпроизвеждане в случайчен ред.
11. **REPEAT** – Избор на режим за повторение.
12. **⏏** – Отваряне или затваряне на CD гнездото.
13. **⏸ / SCAN** – Възпроизвеждане/пауза/възобновяване на възпроизвеждането. Натиснете за да потвърдите избора си. Автоматично сканиране за радиостанции в режими FM.
14. **⏮ / ▶▶** – Преминаване към предишен/следващ аудио запис в режим CD/USB/BT. Превъртане на запис/диск напред/назад

при натискане и задържане в режим CD/USB. Ръчно търсене на радиостанции в режим FM. Автоматично търсене на радиостанции при натискане и задържане на бутона.

15. **▲ / ▼ (ALBUM/PRESET)** – Управление нагоре/надолу. Избор на предишна/следваща програмирана станция. Преминаване към предишния/следващия албум.
16. **EQ** – Избор на предварително зададени настройки на еквалайзера.
17. **BASS** – ВКЛЮЧВАНЕ/ИЗКЛЮЧВАНЕ на усилването на ниските честоти.
18. **SLEEP/TIMER** – Настройване на таймера за заспиване. Задаване на таймер с алармен сигнал чрез натискане и задържане, докато аудио системата се намира в режим на готовност.
19. **CLOCK** – Активиране на настройките на часовника чрез натискане и задържане, докато аудио системата се намира в режим на готовност. Показване на точно време.
20. **PROG** – Програмиране на аудио записи. Програмиране на радиостанции.

Внимание! Преди свързване изключвайте всички устройства от електрическата мрежа.

Управление чрез Bluetooth

Сдвояване с Bluetooth устройства

1. Натиснете неколкотократно бутон **📶** върху аудио системата или еднократно бутон **BT/PAIR** върху дистанционното управление, за да изберете режим **BT (Bluetooth)**. Ако аудио системата не е сдвоена с друго Bluetooth устройство, върху дисплея ще бъде изписано **"NO BT"**.
2. Активирайте устройството с Bluetooth и изберете режим търсене. В списъка на Bluetooth устройството ще намерите **"XL-B710"**.

*В случай че не можете да намерите аудио системата, натиснете и задържете бутон **"BT/PAIR"** на дистанционното управление или бутон **"▶"** върху панела за управление. Ще бъде показан надпис **"PAIRING"**, придружен с аудио уведомление **"Pairing"**.*

3. Изберете **"XL-B710"** в списъка за сдвояване. След успешното сдвояване ще прозвучи аудио уведомление **"Paired"**, а върху дисплея ще бъде изписано **"BT"**.
4. Вече можете да възпроизвеждате музика от свързаното Bluetooth устройство.

Възпроизвеждане в режим FM

Автоматично сканиране и запамятаване на станции

1. Натиснете неколкотократно бутон **📶** върху аудио системата или еднократно бутон **FM** върху дистанционното управление, за да изберете режим **FM**.
2. За активиране на автоматично програмиране, натиснете бутон **⏸ / SCAN** върху дистанционното управление. Всички налични станции ще бъдат програмирани в последователност, зависеща от силата на приемания сигнал. Първата програмирана радиостанция ще бъде стартирана автоматично.

Настройване на програмирана радиостанция

3. Натиснете бутони **▲ / ▼**, за да изберете номер на станцията.

Възпроизвеждане в режим CD/USB

Съвети:

- Поддържаните MP3-CD формати са MP3/CD.
- Максималният размер поддържана USB памет е 64GB.

Възпроизвеждане в режим CD





1. Натиснете неколкотократно бутон **📶** върху аудио системата или бутон **CD/AUX** върху дистанционното управление, за да изберете режим **DISC**.
2. При натискане на бутон **⏏** върху аудио системата или дистанционното управление, CD гнездото ще бъде отворено автоматично.

3. Поставете диск с формат CD/MP3, като внимавате етикетът да сочи нагоре, след което натиснете бутон  върху аудио системата или дистанционното управление, за да затворите гнездото.

Възпроизвеждане в режим USB

1. Поставете USB устройството в съответния вход от задната страна на аудио системата.
2. Натиснете неколккратно бутон  върху аудио системата или еднократно бутон USB върху дистанционното управление, за да изберете режим USB.



Управление на възпроизвеждането

- За прекратяване на възпроизвеждането натиснете бутон  върху дистанционното управление. Върху дисплея ще бъде показан общият брой записи на диска.
- За пауза или възобновяване на възпроизвеждането натиснете бутон  върху аудио системата или бутон  на дистанционното управление.
- За преминаване към предишен или следващ запис, натиснете бутон  /  върху аудио системата или дистанционното управление.







HRVATSKI

Prije upotrebe proizvoda pročitajte sve sigurnosne upute. Sve upute pronaći ćete u vodiču za korisnike koji možete preuzeti s web-mjesta sharp.eu/av.

Početak rada - početno postavljanje

1. Priključite jedan kraj antene (isporučene) s utičnicom ANT. sa stražnje strane uređaja. Zatim podesite antenu kako biste postigli optimalan prijem.
2. Priključite kabel napajanja Sound Bara u zidnu utičnicu.
3. Uklonite zaštitni jezičak kako biste aktivirali bateriju daljinskog upravljača.
4. Pritisnite tipku  na daljinskom upravljaču kako biste uključili ili isključili glavnu jedinicu.
5. Pritisnite  na uređaju ili pritisnite CD/AUX, FM, USB ili BT PAIR na daljinskom upravljaču kako biste odabrali način rada. Na zaslonu će biti prikazan odabrani način rada.









1 Kontrole

1. **Senzor daljinskog upravljača** – Prima signale daljinskog upravljača.
2. **Zaslon**
3.  **tipka** – Uključivanje uređaja i prebacivanje u stanje pripravnosti.
4.  **tipka** – Odaberite izvor.
5. **MODE tipka** – Odaberite ponavljanje ili nasumičnu reprodukciju.
6.  **tipka** – Otvaranje i zatvaranje odjeljka diska.
7. **EQ tipka** – Odabir postavki ekvilizatora.
8. **PROG tipka** – Programiranje reprodukcije. Memoriranje radijskih postaja.
9. **VOLUME +/- birać** – Povećavanje/smanjivanje glasnoće.
10. **▼ (memorija -) tipka** – Odabir prethodne memorirane postaje. Povratak na prethodni album.
11. **CLOCK** – Držite pritisnuto u stanju pripravnosti kako biste aktivirali podešavanje sata. Prikaz trenutnog vremena.
12. **▲ (memorija+) tipka** – Odabir sljedeće memorirane postaje. Prelazak na sljedeći album.
13.  **tipka** – U CD/USB/Bluetooth načinu vraća na prethodni audiozapis. Držite pritisnuto u CD/USB načinu za premotavanje zapisa/diska prema natrag. Ručno pretraživanje u FM načinu. Držite pritisnuto za automatsko pretraživanje.
14.  **tipka** – Pokretanje/pauza/nastavak reprodukcije. Držite pritisnuto kako biste aktivirali uparivanje u Bluetooth načinu ili odspojili postojeći upareni Bluetooth uređaj. Pritisnite za automatsko pretraživanje radijskih postaja u FM načinu.
15.  **tipka** – Prelazak na sljedeći audiozapis u CD/USB/Bluetooth načinu. Držite pritisnuto u CD/USB načinu za premotavanje zapisa/diska prema naprijed. Ručno pretraživanje u FM načinu. Držite pritisnuto za automatsko pretraživanje.
16. **Odjeljak diska**

2 Spajanje

1. **AUX (R L) utor**
2. **Utor Antena** – Za priključivanje FM antene.
3. **USB utor**
4. **AC- utor** – Priključite kabel napajanja.



3 Daljinski upravljač

1.  – Uključivanje uređaja i prebacivanje u stanje pripravnosti.
2. **SOURCE tipke** – Odaberite izvor.
3. **INFO** – Prikazuje informacije o reprodukciji.
4. **INTRO** – U CD/USB načinu svaki će se zapis reproducirati 10 sekundi.
5.  **(MONO/STEREO)** – Prekid reprodukcije. Držite pritisnuto u stanju pripravnosti za prebacivanje u način za SINKRONIZACIJU SATA. Prebacivanje između stereo i mono zvuka u FM načinu.
6. **VOL+/VOL-** – Povećavanje/smanjivanje glasnoće.
7. **Numerička tipkovnica (0-9)** – Odabir zapisa za reprodukciju u CD/USB načinu. Odabir pohranjene radijske postaje u FM načinu.
8. **DIMMER** – Podešavanje svjetline zaslona
9.  – Prigušivanje i ponovno uključivanje zvuka.
10. **SHUFFLE** – Odabir nasumične reprodukcije.
11. **REPEAT** – Odabir načina ponavljanja reprodukcije.
12.  – Otvaranje i zatvaranje odjeljka diska.
13.  **/ SCAN** – Pokretanje/pauza/nastavak reprodukcije. Pritisnite za potvrdu odabira. Pritisnite za automatsko pretraživanje radijskih postaja u FM načinu.
14.  /  – Prelazak na sljedeći zapis u CD/USB/BT načinu. Držite pritisnuto za premotavanje naprijed/natrag u CD/USB načinu. Ručno pretraživanje u FM načinu. Držite pritisnuto za automatsko pretraživanje.
15.  **(ALBUM/PRESET)** – Pomicanje naviše/naniže. Odabir prethodne/sljedeće pohranjene postaje. Prelazak na prethodni/sljedeći album.
16. **EQ** – Odabir postavki ekvilizatora.
17. **BASS** – Uključivanje/isključivanje pojačanja basa.
18. **SLEEP/TIMER** – Podešavanje mjerača vremena za spavanje. Držite pritisnuto u stanju pripravnosti kako biste aktivirali mjerač vremena za alarm.
19. **CLOCK** – Držite pritisnuto u stanju pripravnosti kako biste aktivirali podešavanje sata. Prikaz trenutnog vremena na satu.
20. **PROG** – Programiranje reprodukcije. Memoriranje radijskih postaja.

Oprez! Isključite sve uređaje i iskopčajte ih iz napajanja prije bilo kakvih povezivanja.



Upotreba funkcije Bluetooth

Uparivanje uređaja koji podržavaju Bluetooth

1. Pritisnite tipku  na glavnom uređaju ili pritisnite **BT/PAIR** na daljinskom upravljaču kako biste odabrali način **BT (Bluetooth)**. Na zaslonu će se prikazati **"NO BT"** ako se uređaj ne upari ni s jednim Bluetooth uređajem.
2. Aktivirajte Bluetooth uređaj i odaberite način pretraživanja. Na Bluetooth uređaju pojavit će se **"XL-B710"**.
Ako ne možete pronaći uređaj, držite pritisnuto tipku "BT/PAIR" na daljinskom upravljaču ili  na uređaju kako biste omogućili pretraživanje. Na zaslonu će se prikazati "PAIRING" i iz uređaja će se čuti "Pairing".
3. Odaberite **"XL-B710"** na popisu za uparivanje. Nakon uspješnog uparivanja, iz uređaja će se čuti **"Paired"**, a na zaslonu će se prikazati **"BT"**.
4. Reprodukcijska glazbe s povezanog uređaja.

FM upotreba

Automatsko pretraživanje i spremanje postaja

1. Pritisnite tipku  na glavnom uređaju ili pritisnite tipku **FM** na daljinskom upravljaču kako biste odabrali **FM** način.
2. Pritisnite tipku  **/SCAN** na daljinskom upravljaču kako biste aktivirali automatsko programiranje. Sve dostupne postaje programiraju se redoslijedom kvalitete prijema signala. Prva programirana radijska postaja reproducira se automatski.

Prebacivanje na pohranjenu radijsku postaju



3. Tipkama ▲/▼ odaberite željeni broj.

Upotreba CD-a/USB-a

Savjeti:

- Podržani formati su MP3 i glazbeni CD.
- USB podržava najviše 64 GB.







Upotreba CD-a

1. Pritisnite tipku  na uređaju ili pritisnite CD/AUX na daljinskom upravljaču kako biste odabrali način DISC.
2. Pritisnite tipku  na uređaju ili daljinskom upravljaču i ladicu diska automatski će se otvoriti.
3. Postavite CD/MP3 disk s oznakom okrenutom prema gore u CD odeljak, a zatim pritisnite  na uređaju ili daljinskom upravljaču kao biste zatvorili ladicu diska.

Upotreba USB-a

1. Umetnite USB uređaj sa stražnje strane.
2. Pritisnite tipku  na glavnom uređaju ili pritisnite tipku USB na daljinskom upravljaču kako biste odabrali USB način.



Upravljanje reprodukcijom

- Za prekid reprodukcije pritisnite  na daljinskom upravljaču. Na zaslonu se prikazuje ukupan broj zapisa na CD-u.
- Za pauziranje ili nastavak reprodukcije pritisnite  na uređaju ili /  na daljinskom upravljaču.
- Za preskakanje na prethodni/sljedeći zapis pritisnite /  na uređaju ili daljinskom upravljaču.





SRPSKI

Pre nego što koristite svoj proizvod, pročitajte sva uputstva za bezbednost. Za potpuna uputstva molimo da pogledajte korisnički vodič dostupan za preuzimanje sa veb lokacije sharp.eu/av.



Pokretanje - početno podešavanje

1. Povežite jedan kraj vazdušne (nije uključena) antene na ANT. utičnicu pri zadnjoj strani jedinice. Zatim postavite vazdušnu antenu da biste dobili optimalan prijem.
2. Uključite kabl za napajanje trake za zvuk u izlazu za zid da biste napajali uređaj.
3. Uklonite zaštitni tabulator da biste aktivirali bateriju daljinske kontrole.
4. Pritisnite dugme  na daljinskoj kontroli da biste UKLJUČILI ili ISKLJUČILI glavnu jedinicu.
5. Neprekidno pritisnite  dugme na jedinici ili pritisnite CD/AUX, FM, USB ili BT PAIR dugmad na daljinskoj kontroli da biste izabrali željeni režim. Izabrani režim će se pokazati na prikazu.

1 Kontrole

1. **Senzor za daljinsku kontrolu** – Prijem signala iz daljinske kontrole.
2. **Prikaz**
3. **⏻ dugme** – Prebacite jedinicu između režima UKLJUČENO i Pripravnost.
4.  **dugme** – Izaberite izvor.
5. **MODE dugme** – Izaberite režim reprodukcije ponovi/nasumično.
6.  **dugme** – Otvorite i zatvorite odeljak za disk.
7. **EQ dugme** – Izaberite unapred podešen ekvilajzer.
8. **PROG dugme** – Programirajte numere. Unapred podešava radio stanicu.
9. **VOLUME+/- poziv** – Povećajte/smanjite nivo jačine.
10.  **(unapred podešeno -) dugme** – Izaberite prethodnu unapred podešenu stanicu. Preskočite na prethodni album.
11. **CLOCK** – U režimu pripravnosti, pritisnite i držite da biste aktivirali podešavanje sata. Prikažite trenutno vreme sata
12.  **(unapred podešeno+) dugme** – Izaberite sledeću unapred podešenu stanicu. Preskočite na sledeći album.
13.  **dugme** – U CD/USB/Bluetooth režimu, preskočite na prethodnu











audio numeru. U CD/USB režimu, pritisnite i držite dugme da biste premotali unazad numeru/disk. U FM režimu, manuelno pretražite radio stanicu, pritisnite i držite dugme da biste automatski pretraživali.

14.  **dugme** – Reprodukujte/pauzirajte/nastavite reprodukciju. Pritisnite i držite da biste aktivirali funkciju uparivanja u režimu Bluetooth ili isključite postojeći upareni Bluetooth uređaj. Pritisnite da biste izvršili automatsko skeniranje za radio stanicu u FM režimu.
15.  **dugme** – U CD/USB/Bluetooth režimu, preskočite na sledeću audio numeru. U CD/USB režimu, pritisnite i držite dugme da biste premotali unapred numeru/disk. U FM režimu, manuelno pretražite radio stanicu, pritisnite i držite dugme da biste automatski pretraživali.
16. **Odeljak diska**

2 Povezivanja

1. **AUX (R L) utičnica**
2. **Antena utičnica** – Povežite na FM antenu.
3. **USB utičnica**
4. **AC- utičnica** – Povežite na kabl za napajanje.

3 Daljinska kontrola

1.  – Prebacite jedinicu između režima UKLJUČENO i Pripravnost.
2. **SOURCE buttons** – Izaberite izvor.
3. **INFO** – Prikazuje informacije reprodukcije.
4. **INTRO** – U CD/USB režimu, svaka numera će se reprodukovati na 10 sekundi.
5.  **(MONO/STEREO)** – Zaustavite reprodukciju. U režimu reprodukcije, pritisnite i držite da biste prebacili na režim SINHRONIZACIJA SATA U FM režimu, prebacite između stereo ili mono zvuka.
6. **VOL+/VOL-** – Povećajte/smanjite nivo jačine.
7. **Numerička tastatura (0-9)** – U CD/USB režimu, izaberite broj numere za reprodukciju. U FM režimu, izaberite unapred podešenu radio stanicu.
8. **DIMMER** – Podesite svetlinu prikaza.
9.  – Utišajte ili pojačajte zvuk.
10. **SHUFFLE** – Izaberite režim reprodukcije nasumično.
11. **REPEAT** – Izaberite režim ponavljanja reprodukcije.
12.  – Otvorite ili zatvorite odeljak za disk.
13. /  – Reprodukujte/pauzirajte/nastavite reprodukciju. Pritisnite da biste potvrdili izbor. Pritisnite da biste izvršili automatsko skeniranje za radio stanicu u FM režimu.
14. /  – U CD/USB/BT režimu, preskočite na prethodnu/sledeću numeru. U CD/USB režimu, pritisnite i držite da biste premotali unazad / unapred numeru/disk. U FM režimu, manuelno pretražite radio stanicu, pritisnite i držite dugme da biste automatski pretraživali.
15. /  **(ALBUM/PRESET)** – Krećite se gore/dole. Izaberite prethodnu/ sledeću unapred podešenu stanicu. Preskočite na prethodni/sledeći album.
16. **EQ** – Izaberite unapred podešen ekvilajzer.
17. **BASS** – UKLJUČITE/ISKLJUČITE pojačivač basa.
18. **SLEEP/TIMER** – Podesite tajmer sna. U režimu pripravnosti, pritisnite i držite da biste podesili tajmer alarma.
19. **CLOCK** – U režimu pripravnosti, pritisnite i držite da biste aktivirali podešavanje sata. Prikažite trenutni sat.
20. **PROG** – Numere programa. Unapred podešava radio stanicu.

Oprez! Isključite sve uređaje i isključite ih iz dovoda napajanja pre nego što pokrenete bilo kakvo povezivanje.

Bluetooth rukovanje

Uparite Bluetooth omogućene uređaje



1. Neprekidno pritisnite  dugme na glavnoj jedinici ili pritisnite **BT/PAIR** dugme na daljinskoj kontroli da biste izabrali **BT** (Bluetooth) režim. „**NO BT**“ će se pokazati na prikazu ako jedinica nije uparena na bilo koji Bluetooth uređaj.
2. Aktivirajte svoj Bluetooth uređaj i izaberite režim pretraživanja. „**XL-B710**“ će se pojaviti na vašem Bluetooth uređaju.

Ako ne možete da pronađete jedinicu, pritisnite i držite „**BT/PAIR**“ dugme na daljinskoj kontroli ili „**BT**“ dugme na jedinici da bi se pretražilo. Prikaz će pokazivati „**PAIRING**“ i čučete „**Pairing**“ od jedinice.

- Izaberite **XL-B710** sa liste uparivanja. Nakon uspešnog uparivanja, čučete **Paired** sa jedinice a panel prikaza će pokazati **BT**.
- Reprodukujte muziku sa povezanog uređaja.

FM rukovanje

Automatsko skeniranje i čuvanje unapred podešene stanice

- Neprekidno pritisnite  na glavnoj jedinici ili pritisnite **FM** dugme na daljinskoj kontroli da biste izabrali **FM** režim.
- Pritisnite  dugme na daljinskoj kontroli da biste aktivirali automatsko programiranje. Sve dostupne stanice su programirane po redosledu jačine prijema talasa. Prva programirana radio stanica se automatski reprodukuje.

Uključite unapred podešenu radio stanicu



- Pritisnite  dugmad da biste izabrali broj koji želite.

CD/USB rukovanje

Saveti:

- Podržani MP3-CD formati su MP3/CD.
- USB podržava maksimalnu memoriju od 64 GB.





CD rukovanje

- Neprekidno pritisnite  dugme na jedinici ili pritisnite CD/AUX dugme na daljinskoj kontroli da biste izabrali **DISK** režim.
- Pritisnite  dugme na jedinici ili na daljinskoj kontroli i držać za disk će se automatski otvoriti.
- Stavite CD/MP3 disk sa nalepnicom na gore u CD odeljak, a zatim pritisnite  dugme na jedinici ili na daljinskoj kontroli da biste zatvorili držać.

USB rukovanje

- Ubacite USB na poledinu jedinice.
- Neprekidno pritisnite  dugme na glavnoj jedinici ili pritisnite USB dugme na daljinskoj kontroli da biste izabrali USB režim.



Kontrola reprodukcije

- Da biste zaustavili reprodukciju, pritisnite  dugme na daljinskoj kontroli. Ukupan broj numera CD-a će se pokazati na prikazu.
- Da biste pauzirali ili nastavili reprodukciju, pritisnite  dugme na jedinici ili dugme  na daljinskoj kontroli.
- Da biste preskočili na prethodnu/sledeću numeru, pritisnite  /  dugmad na jedinici ili na daljinskoj kontroli.

SLOVENŠČINA







Pred uporabo izdelka preberite vsa varnostna navodila. Za celotna navodila glejte uporabniški priročnik, ki je na voljo za prenos s spletne strani sharp.eu/av.

Začetek - začetna namestitve

- Priključite en konec antene (priložena) v vtič ANT. na zadnjem delu enote. Nato nastavite položaj antene za optimalen sprejem.
- Priključite napajalni kabel soundbara v stensko vtičnico, da vklopite napajanje naprave.
- Odstranite zaščitni jeziček, da aktivirate baterijo daljinskega upravljalnika.
- Pritisnite gumb  na daljinskem upravljalniku, da VKLJUČITE ali IZKLJUČITE enoto.
- Pritisnite gumb  na enoti ali pritisnite gumb CD/AUX, FM, USB ali BT PAIR na daljinskem upravljalniku za izbiro zelenega načina. Na zaslonu bo prikazan izbrani način.

1 Regulatorji

- Senzor daljinskega upravljalnika** – Sprejema signal iz daljinskega upravljalnika.
- Zaslon**
- ⏻ gumb** – Preklop enote med načinom VKLOPA in pripravljenosti.









-  **gumb** – Izberite vir.
- MODE gumb** – Izbira načina ponovljenega/naključnega predvajanja
-  **gumb** – Odpiranje in zapiranje predela za disk.
- EQ gumb** – Izbere prednastavljeni izenačevalnik.
- PROG gumb** – Programiranje zvočnih posnetkov. Prednastavljanje radijskih postaj.
- Vrtljivi gumb VOLUME +/-** – Povečanje/zmanjšanje ravni glasnosti.
-  **(prednastavitev -) gumb** – Izbere prejšnjo prednastavljeno postajo. Preskoči na prejšnji album.
- CLOCK** – V načinu pripravljenosti pritisnite in zadržite, da aktivirate nastavitev ure. Prikaz trenutnega časa ure.
-  **(prednastavitev +) gumb** – Izbere naslednjo prednastavljeno postajo. Preskoči na naslednji album.
-  **gumb** – V načinu CD/USB/Bluetooth preskočite na prejšnji zvočni posnetek. V načinu CD/USB pritisnite in zadržite gumb za previjanje posnetka/diska nazaj. V načinu FM ročno poiščete radijske postaje, pritisnite in zadržite gumb za samodejno iskanje.
-  **gumb** – Predvajanje/premor/nadaljevanje predvajanja. Pritisnite in zadržite, da aktivirate funkcijo povezovanja v načinu Bluetooth in odstranite obstoječo povezano napravo Bluetooth. Pritisnite za samodejno pregledovanje radijskih postaj v načinu FM.
-  **gumb** – V načinu CD/USB/Bluetooth preskočite na naslednji zvočni posnetek. V načinu CD/USB pritisnite in zadržite gumb za previjanje posnetka/diska naprej. V načinu FM ročno poiščete radijske postaje, pritisnite in zadržite gumb za samodejno iskanje.

16. Predel za disk

2 Priključki

- Vtič AUX (D L)**
- Vtič za anteno** – Priklp antene FM.
- Vtič USB**
- Vtič AC~** – Za priklp na napajalni kabel.



3 Daljinski upravljalnik

-  – Preklop enote med načinom VKLOPA in pripravljenosti.
- SOURCE buttons** – Izberite vir.
- INFO** – Prikaz informacij predvajanja.
- INTRO** – V načinu CD/USB bo vsak zvočni posnetek predvajan 10 sekund.
-  **(MONO/STEREO)** – Zaustavitev predvajanja. V načinu pripravljenosti pritisnite in zadržite za preklop na način SINHRONIZACIJE URE. V načinu FM preklopite med stereo ali mono zvokom.
- VOL+/VOL-** – Povečanje/zmanjšanje ravni glasnosti.
- Številčna tipkovnica (0-9)** – V načinu CD/USB izberite številko posnetka za predvajanje. V načinu FM izberite prednastavljeno radijsko postajo.
- DIMMER** – Prilagoditev svetlosti zaslona.
-  – Izklop zvoka ali preklic izklopa.
- SHUFFLE** – Izbira načina naključnega predvajanja.
- REPEAT** – Izbira načina ponovljenega predvajanja.
-  – Odpiranje ali zapiranje predela za disk.
-  / **SCAN** – Predvajanje/premor/nadaljevanje predvajanja. Pritisnite za potrditev izbora. Pritisnite za samodejno pregledovanje radijskih postaj v načinu FM.
-  /  – V načinu CD/USB/BT preskočite na prejšnji/naslednji posnetek. V načinu CD/USB pritisnite in zadržite gumb za previjanje posnetka/diska nazaj/naprej. V načinu FM ročno poiščete radijske postaje, pritisnite in zadržite gumb za samodejno iskanje.
-  /  **(ALBUM/PRESET)** – Pomaknite se do konca navzgor/navzdol. Izberite prejšnjo/naslednjo prednastavljeno postajo. Preskočite na prejšnji/naslednji album.
- EQ** – Izbere prednastavljeni izenačevalnik.
- BASS** – VKLOP/IZKLOP izboljšave nizkih tonov.
- SLEEP/TIMER** – Nastavitev časovnika spanja. V načinu pripravljenosti pritisnite in zadržite, da nastavite časovnik alarma.
- CLOCK** – V načinu pripravljenosti pritisnite in zadržite, da aktivirate nastavitev ure. Prikaz trenutnega časa.
- PROG** – Programiranje zvočnih posnetkov. Prednastavljanje radijskih postaj.

Pozor! Pred vsakim priklpikom izklopite vse naprave in odklopite napajalnik.



Delovanje Bluetooth

Seznanjanje naprav Bluetooth

1. Pritisčajte gumb  na glavni enoti ali pritisnite gumb **BT/PAIR** na daljinskem upravljalniku za izbiro načina **BT** (Bluetooth). Na zaslonu bo prikazan napis "**NO BT**"; če enota ni povezana z nobeno napravo Bluetooth.
2. Aktivirajte napravo Bluetooth in izberite način iskanja. Na vaši napravi Bluetooth se prikaže "**XL-B710**".
Če ne morete najti enote, pritisnite in zadržite gumb "BT/PAIR" na daljinskem upravljalniku ali gumb  na enoti, da bo enota lahko najdena. Na zaslonu bo prikazan napis "PAIRING" (POVEZOVANJE) in enota bo izrekla "Pairing" (Povezovanje).
3. Na seznamu za seznanjanje izberite "**XL-B710**". Po uspešnem povezovanju boste zaslišali "**Paired**" (Povezano) in na zaslonski plošči bo prikazan napis "**BT**".
4. Začnite s predvajanjem glasbe iz povezane naprave.

Delovanje FM

Samodejno pregledovanje in shranjevanje prednastavljene postaje

1. Pritisčajte gumb  na glavni enoti ali pritisnite gumb **FM** na daljinskem upravljalniku za izbiro načina **FM**.
2. Pritisnite gumb  na daljinskem upravljalniku za aktivacijo samodejnega programiranja. Vse razpoložljive postaje so programirane v zaporedju glede na moč sprejema valovne dolžine. Prva programirana radijska postaja se samodejno predvaja.

Nastavljanje na prednastavljeno radijsko postajo



3. Pritisnite gumba  /  za izbiro zelene številke.

Delovanje CD/USB

Nasveti:

- Podprti formati MP3-CD so MP3/CD.
- USB podpira največjo kapaciteto 64 GB.





Delovanje CD

1. Pritisčajte gumb  na enoti ali pritisnite gumb CD/AUX na daljinskem upravljalniku za izbiro načina DISKA.
2. Pritisnite gumb  na enoti ali na daljinskem upravljalniku in pladenj za disk se odpre samodejno.
3. Postavite disk CD/MP3 z zgornjo stranjo, obrnjeno navzgor, v predel za CD, nato pa pritisnite gumb  na enoti ali na daljinskem upravljalniku za zapiranje pladnja.

Delovanje USB

1. Vstavite ključek USB v zadnji del enote.
2. Pritisčajte gumb  na glavni enoti ali pritisnite gumb USB na daljinskem upravljalniku za izbiro načina USB.

Upravljanje predvajanja



- Za zaustavitev predvajanja pritisnite gumb  na daljinskem upravljalniku. Na zaslonu bo prikazano skupno število posnetkov na CD-ju.
- Za premor ali nadaljevanje predvajanja pritisnite gumb  na enoti ali gumb  na daljinskem upravljalniku.
- Če želite preskočiti na prejšnji/naslednji posnetek, pritisnite gumba  /  na enoti ali na daljinskem upravljalniku.

ΕΛΛΗΝΙΚΑ







Πριν χρησιμοποιήσετε το προϊόν, διαβάστε όλες τις οδηγίες ασφάλειας. Για πλήρεις οδηγίες ανατρέξτε στον οδηγό χρήσης που διατίθεται για λήψη από τον ιστότοπο sharp.eu/av.

Ξεκινώντας - αρχικό στήσιμο

1. Συνδέστε το ένα άκρο της κεραίας (παρέχεται) στην υποδοχή ANT. στην πλάτη της μονάδας. Στη συνέχεια τοποθετήστε την κεραία σε θέση όπου εξασφαλίζεται η βέλτιστη λήψη.

2. Συνδέστε το καλώδιο τροφοδοσίας της μπάρας ηχείων σε πρίζα για να ενεργοποιήσετε τη συσκευή.
3. Αφαιρέστε την προστατευτική γλωττίδα για ενεργοποίηση της μπαταρίας του τηλεχειριστήριου.
4. Πατήστε το κουμπί  στο τηλεχειριστήριο για ΕΝΕΡΓΟΠΟΙΗΣΗ ή ΑΠΕΝΕΡΓΟΠΟΙΗΣΗ της κύριας μονάδας.
5. Πατήστε επανειλημμένα το κουμπί  στη μονάδα ή πατήστε τα κουμπιά CD/AUX, FM, USB ή BT PAIR στο τηλεχειριστήριο για επιλογή της επιθυμητής λειτουργίας. Η επιλεγμένη λειτουργία εμφανίζεται στην οθόνη.



1 Χειρισμός

1. **Αισθητήρας τηλεχειριστήριου** – Λαβαίνει το σήμα από το τηλεχειριστήριο.
2. **Οθόνη**
3. **Φ Κουμπί** – Εναλλαγή της κατάστασης της μονάδας μεταξύ ΕΝΕΡΓΟΠΟΙΗΣΗΣ και Αναμονής.
4.  **Κουμπί** – Επιλέξτε την πηγή.
5. **MODE Κουμπί** – Επιλογή αναπαραγωγής σε επανάληψη/τυχαία σειρά.
6.  **Κουμπί** – Άνοιγμα και κλείσιμο του θαλάμου δίσκου.
7. **EQ Κουμπί** – Επιλογή λειτουργίας ισοσταθμιστή.
8. **PROG Κουμπί** – Προγραμματισμός των κομματιών. Ρύθμιση προεπιλεγμένων ραδιοφωνικών σταθμών.
9. **Περιστερωμένο κουμπί VOLUME +/-** – Αύξηση /μείωση του επιπέδου έντασης ήχου.
10.  **(προεπιλογή -) Κουμπί** – Επιλογή προηγούμενου προεπιλεγμένου σταθμού. Μετάβαση σε προηγούμενο άλμπουμ.
11. **CLOCK** – Σε κατάσταση αναμονής, πατήστε και κρατήστε το πατημένο για ενεργοποίηση της ρύθμισης ρολογιού. Προβολή της τρέχουσας ώρας
12.  **(προεπιλογή +) Κουμπί** – Επιλογή επόμενου προεπιλεγμένου σταθμού. Μετάβαση στο επόμενο άλμπουμ.
13.  **Κουμπί** – Σε λειτουργία CD/USB/Bluetooth, μετάβαση στο προηγούμενο κομμάτι ήχου. Σε λειτουργία CD/USB, πατήστε και κρατήστε το πατημένο για γρήγορη μετάβαση προς τα πίσω στο(ν) κομμάτι/δίσκο. Σε λειτουργία FM, χειροκίνητη αναζήτηση ραδιοφωνικών σταθμών, ή πατήστε και κρατήστε το πατημένο για αυτόματη αναζήτηση.
14.  **Κουμπί** – Εναρξη/παύση/συνέχιση αναπαραγωγής. Πατήστε και κρατήστε το πατημένο για να ενεργοποιηθεί η λειτουργία ζεύξης Bluetooth και για απουσνδση της υφιστάμενης συσκευής Bluetooth που βρίσκεται σε ζεύξη. Πατήστε για πραγματοποίηση αυτόματης σάρωσης για ραδιοφωνικούς σταθμούς στις λειτουργίες FM.
15.  **Κουμπί** – Στη λειτουργία CD/USB/Bluetooth, μετάβαση στο επόμενο κομμάτι ήχου. Στη λειτουργία CD/USB, πατήστε και κρατήστε το πατημένο για γρήγορη μετάβαση προς τα εμπρός στο(ν) κομμάτι/δίσκο. Σε λειτουργία FM, χειροκίνητη αναζήτηση ραδιοφωνικών σταθμών, ή πατήστε και κρατήστε το πατημένο για αυτόματη αναζήτηση.
16. **Θάλαμος δίσκου**

2 Συνδέσεις

1. **Υποδοχές AUX (R L)**
2. **Υποδοχή Κεραίας** – Σύνδεση με κεραία FM.
3. **Υποδοχή USB**
4. **Υποδοχή AC** – Σύνδεση με καλώδιο τροφοδοσίας.

3 Τηλεχειριστήριο

1.  – Εναλλαγή της κατάστασης της μονάδας μεταξύ ΕΝΕΡΓΟΠΟΙΗΣΗΣ και Αναμονής.
2. **Κουμπί για SOURCE** – Επιλέξτε την πηγή.
3. **INFO** – Προβάλλονται πληροφορίες σχετικά με την αναπαραγωγή.
4. **INTRO** – Σε λειτουργία CD/USB, κάθε κομμάτι θα αναπαράγεται για 10 Δευτ.
5.  **(MONO/STEREO)** – Διακοπή αναπαραγωγής. Σε κατάσταση αναμονής, πατήστε και κρατήστε το πατημένο για μετάβαση στη λειτουργία CLOCK SYNC (ΣΥΓΧΡΟΝΙΣΜΟΣ ΡΟΛΟΓΙΟΥ). Σε λειτουργία FM, εναλλαγή μεταξύ στερεοφωνικού και μονοφωνικού ήχου.
6. **VOL+/VOL-** – Αύξηση /μείωση του επιπέδου έντασης ήχου.
7. **Αριθμητικό πληκτρολόγιο (0-9)** – Σε λειτουργία CD/USB, επιλογή αριθμού κομματιού για αναπαραγωγή. Σε λειτουργία FM, επιλογή

- προεπιλεγμένου ραδιοφωνικού σταθμού.
8. **DIMMER** – Ρύθμιση φωτεινότητας οθόνης.
 9. **🔊** – Σίγαση ή επαναφορά του ήχου.
 10. **SHUFFLE** – Επιλογή λειτουργίας αναπαραγωγής σε τυχαία σειρά.
 11. **REPEAT** – Επιλογή λειτουργιών επανάληψης αναπαραγωγής.
 12. **▶** – Άνοιγμα ή κλείσιμο θαλάμου δίσκου.
 13. **▶/SCAN** – Εναρξη/παύση/συνέχεια αναπαραγωγής. Πατήστε για επιβεβαίωση επιλογής. Πατήστε για πραγματοποίηση αυτόματης σάρωσης για ραδιοφωνικούς σταθμούς στις λειτουργίες FM.
 14. **⏮/▶** – Σε λειτουργία CD/USB/BT, μετάβαση σε προηγούμενο/επόμενο κομμάτι. Σε λειτουργία CD/USB, πατήστε και κρατήστε το πατημένο για γρήγορα μετάβαση προς τα πίσω/εμπρός στο(ν) κομμάτι/δίσκο. Σε λειτουργία FM, χειροκίνητη αναζήτηση ραδιοφωνικών σταθμών, ή πατήστε και κρατήστε το πατημένο για αυτόματη αναζήτηση.
 15. **▲/▼ (ALBUM/PRESET)** – Πλοήγηση προς τα πάνω/κάτω. Επιλογή προηγούμενο/επόμενο προεπιλεγμένου σταθμού. Μετάβαση στο προηγούμενο/επόμενο άλμπουμ.
 16. **EQ** – Επιλογή λειτουργίας ισοσταθμιστή.
 17. **BASS** – ΕΝΕΡΓΟΠΟΙΗΣΗ/ΑΠΕΝΕΡΓΟΠΟΙΗΣΗ της ενίσχυσης μπάσων.
 18. **SLEEP/TIMER** – Ρύθμιση του χρονοδιακόπτη απενεργοποίησης. Σε κατάσταση αναμονής, πατήστε και κρατήστε το πατημένο για ρύθμιση του χρονοδιακόπτη αφύπνισης.
 19. **CLOCK** – Σε κατάσταση αναμονής, πατήστε και κρατήστε το πατημένο για ενεργοποίηση της ρύθμισης ρολογιού. Προβολή της τρέχουσας ώρας.
 20. **PROG** – Προγραμματισμός κομματιών. Ρύθμιση προεπιλεγμένων ραδιοφωνικών σταθμών.

ΠΡΟΣΟΧΗ: Απενεργοποιήστε όλες τις συσκευές και αποσυνδέστε τις από την παροχή ρεύματος πριν πραγματοποιήσετε οποιαδήποτε σύνδεση.

Λειτουργία Bluetooth

Ζεύξη συσκευών με δυνατότητα Bluetooth

1. Πατήστε το κουμπί **☑** στην κύρια μονάδα επανειλημμένα ή το κουμπί **BT/PAIR** στο τηλεχειριστήριο για να επιλέξετε τη λειτουργία **BT** (Bluetooth). Το μήνυμα **"NO BT"** εμφανίζεται στην οθόνη αν δεν πραγματοποιηθεί ζεύξη της μονάδας με οποιαδήποτε συσκευή Bluetooth.
2. Ενεργοποιήστε τη συσκευή Bluetooth και επιλέξτε τη λειτουργία αναζήτησης. Θα εμφανιστεί η ένδειξη **"XL-B710"** στη λίστα της συσκευής Bluetooth.

*Αν δεν μπορείτε να βρείτε τη μονάδα, πατήστε και κρατήστε πατημένο το κουμπί **"BT/PAIR"** στο τηλεχειριστήριο ή το κουμπί **"▶"** στη μονάδα ώστε να μπορεί να ανευρεθεί κατά την αναζήτηση. Στην οθόνη εμφανίζεται το μήνυμα **"PAIRING"** και θα ακουστεί το μήνυμα **"Pairing"** από τη μονάδα.*

3. Επιλέξτε **"XL-B710"** στη λίστα ζεύξης. Μετά την ολοκλήρωση της ζεύξης θα ακούσετε το μήνυμα **"Paired"** από τη μονάδα ενώ στην οθόνη εμφανίζεται η ένδειξη **"BT"**.
4. Αρχίστε την αναπαραγωγή μουσικής από τη συνδεδεμένη συσκευή.

Λειτουργία FM

Αυτόματη σάρωση και αποθήκευση προεπιλεγμένων σταθμών

1. Πατήστε επανειλημμένα το κουμπί **☑** στην κύρια μονάδα ή πατήστε το κουμπί **FM** στο τηλεχειριστήριο για επιλογή της λειτουργίας **FM**.
2. Πατήστε το κουμπί **▶/SCAN** στο τηλεχειριστήριο για ενεργοποίηση της αυτόματης σάρωσης. Αποθηκεύονται όλοι οι διαθέσιμοι σταθμοί με τη σειρά της ισχύος λήψης της ζώνης συχνότητας. Ο πρώτος σταθμός που αποθηκεύεται αναπαράγεται αυτόματα.

Συntonισμός σε προεπιλεγμένο ραδιοφωνικό σταθμό

3. Πατήστε τα κουμπί **▲/▼** για να επιλέξετε τον αριθμό που θέλετε.

Λειτουργία CD/USB

Συμβουλές:

- Οι υποστηριζόμενες μορφές MP3-CD είναι MP3/CD.
- Η μέγιστη χωρητικότητα μνήμης USB που υποστηρίζεται είναι 64GB.

Λειτουργία CD

1. Πατήστε το κουμπί **☑** επανειλημμένα στη μονάδα ή πατήστε το κουμπί **CD/AUX** στο τηλεχειριστήριο για να επιλέξετε τη λειτουργία **DISC**.
2. Πατήστε το κουμπί **▶** στη μονάδα ή στο τηλεχειριστήριο και το συρτάρι δίσκου θα ανοίξει αυτόματα.
3. Τοποθετήστε τον δίσκο **CD/MP3** με την πλευρά της ετικέτας προς τα επάνω στον θάλαμο του **CD** και, στη συνέχεια, πατήστε το κουμπί **▶** στη μονάδα ή στο τηλεχειριστήριο για να κλείσετε το συρτάρι του δίσκου.

Λειτουργία USB

1. Τοποθετήστε το στικ μνήμης **USB** στην πλάτη της μονάδας.
2. Πατήστε το κουμπί **☑** στην κύρια μονάδα επανειλημμένα ή πατήστε το κουμπί **USB** στο τηλεχειριστήριο για να επιλέξετε τη λειτουργία **USB**.

Χειρισμός αναπαραγωγής

- Για διακοπή της αναπαραγωγής, πατήστε το κουμπί **■** στο τηλεχειριστήριο. Τότε προβάλλεται στην οθόνη ο συνολικός αριθμός κομματιών στο **CD**.
- Για παύση ή συνέχιση της αναπαραγωγής, πατήστε το κουμπί **▶** στη μονάδα ή το κουμπί **▶/SCAN** στο τηλεχειριστήριο.
- Για μετάβαση στο προηγούμενο/επόμενο κομμάτι, πατήστε τα κουμπί **⏮/▶** στη μονάδα ή στο τηλεχειριστήριο.

РУССКИЙ

Прежде чем приступить к использованию изделия, прочитайте все инструкции по технике безопасности: Полная инструкция приведена в руководстве пользователя, которое можно скачать с веб-сайта sharp.eu/av.

Начало использования – первое включение

3. Соедините один конец антенны (не входит в комплект) с ANT. разъемом на задней стенке устройства. Затем разместите антенну для получения оптимального приема.
4. Для подачи питания на устройство вставьте вилку питания звуковой панели в настенную розетку.
5. Чтобы активировать батарейку, выньте защитный язычок.
6. Чтобы включить или выключить основное устройство, нажмите кнопку **⏻** на пульте ДУ.
7. Для выбора необходимого режима несколько раз нажмите кнопку **☑** на устройстве или нажмите кнопки **CD/AUX**, **FM**, **USB** или **BT PAIR** на пульте дистанционного управления. Выбранный режим будет отображен на дисплее.

1 Элементы управления

1. **Датчик пульта дистанционного управления** – Получает сигнал от пульта дистанционного управления.
2. **Дисплей**
3. **⏻ кнопка** – Переключение устройства между режимами работы и ожидания.
4. **☑ кнопка** – Выбор источника.
5. **MODE кнопка** – Выбор повтора/воспроизведения в случайном порядке
6. **▶ кнопка** – Открытие и закрытие отсека для диска.
7. **EQ кнопка** – Выбор предварительного настроенного эквалайзера.
8. **PROG кнопка** – Программирование саундтреков. Предварительная настройка радиостанций.
9. **VOLUME +/- колесо** – Повышение/снижение уровня громкости.
10. **▼ (предварительная настройка -) кнопка** – Выбор предыдущей предварительной настроенной станции. Переход к предыдущему альбому.
11. **CLOCK** – В режиме ожидания нажмите и удерживайте для активации настройки часов. Отображение текущего времени.
12. **▲ (предварительная настройка +) кнопка** – Выбор следующей предварительной настроенной станции. Переход к следующему альбому.
13. **⏮/▶ кнопка** – В режиме **CD/USB/Bluetooth** переход к предыдущей аудио дорожке. В режиме **CD/USB** нажмите и удерживайте

кнопку для обратной перемотки дорожки/диска. В режиме FM ручной поиск радиостанций, нажмите и удерживайте кнопку для автоматического поиска.

- 14. кнопка** – Воспроизведение/пауза/возобновление воспроизведения. Нажмите и удерживайте для активации функции сопряжения в режиме Bluetooth и отсоединения подключенного устройства Bluetooth. Нажмите для автоматического сканирования радиостанций в режиме FM.
- 15. кнопка** – В режиме CD/USB/Bluetooth переход к следующей аудио дорожке. В режиме CD/USB нажмите и удерживайте кнопку для перемотки дорожки/диска вперед. В режиме FM ручной поиск радиостанций, нажмите и удерживайте кнопку для автоматического поиска.
- 16. Отсек для дисков**

2 Разъемы

- 1. AUX (R L) разъем**
- 2. Разъем для антенны** – Подключение к FM антенне.
- 3. USB разъем**
- 4. AC~ разъем** – Подключение шнура питания.

3 Пульт дистанционного управления

- 1.** – Переключение устройства между режимами работы и ожидания.
- 2. кнопки SOURCE** – Выбор источника.
- 3. INFO** – Отображение информации воспроизведения.
- 4. INTRO** – В режиме CD/USB каждая звуковая дорожка будет воспроизводиться в течение 10 сек.
- 5. (MONO/STEREO)** – Остановка воспроизведения. В режиме ожидания нажмите и удерживайте для перехода в режим CLOCK SYNC (СИНХРОНИЗАЦИЯ ЧАСОВ). В режиме FM переключение между стерео и моно звуком.
- 6. VOL+/VOL-** – Повышение/снижение уровня громкости.
- 7. Цифровые кнопки (0~9)** – В режиме CD/USB выбор номера дорожки для воспроизведения. В режиме FM выбор предварительно настроенной радиостанции.
- 8. DIMMER** – Настройка яркости дисплея.
- 9.** – Отключение или повторное включение звука.
- 10. SHUFFLE** – Выбор режима воспроизведения в случайном порядке.
- 11. REPEAT** – Выбор режимов повтора воспроизведения
- 12.** – Открытие или закрытие отсека для диска.
- 13. / SCAN** – Воспроизведение/пауза/возобновление воспроизведения. Нажмите для подтверждения выбора. Нажмите для автоматического сканирования радиостанций в режиме FM.
- 14. /** – В режиме CD/USB/BT переход к предыдущей/следующей аудио дорожке. В режиме CD/USB нажмите и удерживайте кнопку для перемотки дорожки/диска назад/вперед. В режиме FM ручной поиск радиостанций, нажмите и удерживайте кнопку для автоматического поиска.
- 15. /** – Навигация вверх/вниз. Выбор предыдущей/следующей предварительно настроенной станции. Переход к предыдущему/следующему альбому.
- 16. EQ** – Выбор предварительно настроенного эквалайзера.
- 17. BASS** – Включение/выключение усиления басов.
- 18. SLEEP/TIMER** – Установка времени сна. В режиме по умолчанию нажмите и удерживайте для установки таймера.
- 19. CLOCK** – В режиме по умолчанию нажмите и удерживайте для активации настройки часов. Отображает текущее время.
- 20. PROG** – Программирование звуковых дорожек. Предварительная настройка радиостанций.

Внимание! Перед выполнением любых соединений выключите все устройства и отключите их от источника питания.

Использование Bluetooth Operation

Сопряжение устройств Bluetooth

- Несколько раз нажмите кнопку на устройстве или кнопку **BT/PAIR** на пульте дистанционного управления для выбора режима BT (Bluetooth). На дисплее появится надпись "**NO BT**", если устройство не может быть сопряжено ни с одним устройством Bluetooth.
- Включите устройство Bluetooth и выберите режим поиска. На устройстве Bluetooth появится надпись "**XL-B710**".

Если вы не можете найти устройство, нажмите и удерживайте кнопку **BT/PAIR** на пульте дистанционного управления или кнопку "**M**" на устройстве, которое необходимо найти. На дисплее появится надпись "**PAIRING (СОПРЯЖЕНИЕ)**" и вы услышите "**Pairing (сопряжение)**" от устройства.

- Выберите "**XL-B710**" в списке сопряжения. После успешного сопряжения вы услышите "**Paired (сопряжено)**" от устройства, а на дисплее появится надпись "**BT**".
- Воспроизведите музыку с подключенного устройства.

Использование USB

Автоматическое сканирование и сохранение предварительно настроенной станции

- Несколько раз нажмите кнопку на устройстве или кнопку **FM** на пульте дистанционного управления для выбора режима **FM**.
- Для активации автоматического программирования на пульте дистанционного управления нажмите кнопку **M/SCAN** (СКАНИРОВАТЬ). Все доступные станции программируются в порядке мощности получения полосы частот. Автоматически воспроизводится первая запрограммированная радиостанция.

Настройка предварительно настроенной радиостанции

- Нажмите кнопки **▲/▼** для выбора желаемого номера.

Использование CD/USB

Советы:

- Поддерживаемые MP3-CD форматы MP3/CD.
- USB поддерживает максимальный размер памяти – 64ГБ.

Использование CD

- Несколько раз нажмите кнопку на устройстве или кнопку **CD/AUX** на пульте дистанционного управления для выбора режима **DISC** (ДИСК).
- На устройстве или на пульте дистанционного управления нажмите кнопку **▲**, дисковод откроется автоматически.
- Установите CD/MP3 диск стороной с этикеткой вверх в отсек для CD, а затем на устройстве или на пульте дистанционного управления нажмите кнопку **▲**, чтобы закрыть дисковод.

Использование USB-разъема

- Вставьте USB накопитель на задней стенке устройства.
- Несколько раз нажмите кнопку на устройстве или кнопку **USB** на пульте дистанционного управления для выбора режима **USB**.

Управление воспроизведением

- Для остановки воспроизведения на пульте дистанционного управления нажмите кнопку **■**. На дисплее будет показано общее количество дорожек на CD.
- Для приостановления или восстановления воспроизведения нажмите кнопку **M** на устройстве или кнопку **M/SCAN** (СКАНИРОВАТЬ) на пульте дистанционного управления.
- Для перехода к предыдущей/следующей дорожке нажмите кнопки **◀/▶** на пульте дистанционного управления.

TÜRKÇE

Ürününüzü kullanmadan önce bütün güvenli talimatlarını okuyun. Talimatların tümüne ulaşmak için lütfen sharp.eu/av Internet sayfasından indirebileceğiniz kullanıcı kılavuzuna başvurun.

Başlangıç - ilk kurulum

- Antenin (dahil değil) bir ucunu ünitenin arkasındaki ANT. soketine bağlayın. Daha sonra anteni en iyi çektiği pozisyona getirin.
- Cihaz elektrik vermek için soundbar'ın elektrik kablosunu elektrik prizine takın.
- Uzaktan kumandanın pilini aktifleştirmek için koruyucu bandı çıkarın.

4. Ana üniteyi AÇMAK veya KAPATMAK için uzaktan kumandadaki düğmeye basın.
5. İstenilen modu seçmek için ünitedeki düğmesine üst üste basın ya da uzaktan kumandadaki CD/AUX, FM, USB veya BT PAIR düğmelerine basın. Seçilen mod ekranda gösterilir.

1 Kontroller

1. **Uzaktan Kumanda Sensörü** – Uzaktan kumandanın gelen sinyali alır.
2. **Ekran**
3. **düğmesi** – Aletin AÇIK ve Bekleme modları arasında geçişini yapar.
4. **düğmesi** – Kaynağı seçin.
5. **MODE düğmesi** – Tekrar/karıştırma oynatma modlarını seçer.
6. **düğmesi** – Disk bölmesini açar ve kapatır.
7. **EQ düğmesi** – Hafızadan ekolayzır ayarını seçer.
8. **PROG düğmesi** – Ses parçalarını programlar. Radyo istasyonlarını hafızaya alır.
9. **VOLUME +/- dial** – Ses seviyesini artırır/azaltır.
10. **(hafıza -) düğmesi** – Önceden hafızaya alınmış bir istasyonu seçer. Önceki albüme atlar.
11. **CLOCK** – Bekleme modunda, saat ayarını aktifleştirmek için basılı tutun. Geçerli saati gösterir
12. **(hafıza +) düğmesi** – Hafızaya alınmış sonraki istasyonu seçer. Sonraki albüme atlar.
13. **düğmesi** – CD/USB/Bluetooth modunda, önceki ses parçasına atlar. CD/USB modunda, bir parçayı/diski geri sarmak için basılı tutun. FM modunda, radyo istasyonlarını manüel olarak arayın, otomatik olarak aramak için basılı tutun.
14. **düğmesi** – Oynatır/duraklatır/oynatmayı sürdürür. Bluetooth modunda eşleştirme işlevini aktifleştirmek ve mevcut eşleştirilmiş Bluetooth cihazıyla bağlantıyı kesmek için basılı tutun. FM modunda otomatik olarak radyo istasyonlarını taramak için basın.
15. **düğmesi** – CD/USB/Bluetooth modunda, sonraki ses parçasına atlar. CD/USB modunda, bir parçayı/diski ileri sarmak için basılı tutun. FM modunda, radyo istasyonlarını manüel olarak arayın, otomatik olarak aramak için basılı tutun.
16. **Disk Bölmesi**

2 Bağlantılar

1. **AUX (R L) Soketleri**
2. **Anten Soketi** – FM Antenine bağlayın.
3. **USB Soketi**
4. **AC- Soketi** – Elektrik kablosunu takın.

3 Uzaktan kumanda

1. – Aletin AÇIK ve Bekleme modları arasında geçişini yapar.
2. **SOURCE düğmeleri** – Kaynağı seçin.
3. **INFO** – Oynatma bilgilerini görüntüler.
4. **INTRO** – CD/USB modunda, her bir ses parçası 10 saniyelikliğine çalınır.
5. **(MONO/STEREO)** – Çalmayı durdurur. Bekleme modunda SAAT SENKRONİZASYONU (CLOCK SYNC) moduna geçmek için basılı tutun. FM modunda stereo ya da mono ses arasında geçiş yapın.
6. **VOL +/-** – Ses seviyesini artırır/azaltır.
7. **Numeric keypad (0-9)** – CD/USB modunda, oynatmak için bir parça numarası seçer. FM modunda hafızaya alınmış radyo istasyonunu seçer.
8. **DIMMER** – Ekran parlaklığını ayarlar.
9. – Sesi kapatır ya da yeniden açar.
10. **SHUFFLE** – Karışık oynatma modunu seçer.
11. **REPEAT** – Tekrarlı oynatma modlarını seçer.
12. – Disk bölmesini açar ya da kapatır.
13. **/ SCAN** – Oynatır/duraklatır/oynatmayı sürdürür. Bir seçimi onaylamak için basın. FM modunda otomatik olarak radyo istasyonlarını taramak için basın.
14. **/ SCAN** – CD/USB/BT modunda, önceki/sonraki parçaya atlar. CD/USB modunda, bir parçayı/diski geri sarmak / ileri sarmak için basılı tutun. FM modunda, radyo istasyonlarını manüel olarak arayın, otomatik olarak aramak için basılı tutun.
15. **/ (ALBUM/PRESET)** – Yukarı ya da aşağı yönde gezinir. Hafızaya alınmış önceki/sonraki istasyonu seçin. Önceki/sonraki albüme atlayın.
16. **EQ** – Hafızadan ekolayzır ayarını seçer.
17. **BASS** – Bas güçlendirmesini AÇAR/KAPATIR.
18. **SLEEP/TIMER** – Uyku zamanlayıcısını ayarlar. Bekleme modunda,

alarm zamanlayıcısını ayarlamak için basılı tutun.

19. **CLOCK** – Bekleme modunda, saat ayarını aktifleştirmek için basılı tutun. Geçerli saati görüntüler.
20. **PROG** – Ses parçalarını programlar. Radyo istasyonlarını hafızaya alır.

Dikkat! Herhangi bir bağlantı yapmadan önce tüm cihazları kapatın ve güç kaynağıyla bağlantılarını kesin.

Bluetooth Kullanımı

Bluetooth Özellikli Cihazların Eşleştirilmesi

1. Ana ünitedeki düğmesine üst üste basarak ya da uzaktan kumandadaki **BT/PAIR** düğmesine basarak **BT** (Bluetooth) modunu seçin. Ünite bir Bluetooth cihazıyla eşleştirilmemiş ekranda **"NO BT"** yazısı çıkar.
2. Bluetooth cihazınızı aktifleştirin ve arama modunu seçin. Bluetooth cihazınızda **"XL-B710"** görünür.
Üniteyi bulamıyorsanız, uzaktan kumandadaki "BT/PAIR" düğmesine ya da ünitedeki düğmesine basılı tutarak üniteyi bulunabilir hale getirin. Ekranda "PAIRING" yazısı çıkar ve üniteden "Pairing" sözlü uyarısı duyulur.
3. Eşleştirme listesinden **"XL-B710"**'yi seçin. Cihazınızı başarıyla eşleştirdikten sonra, üniteden "Paired" sesli uyarısını duyursunuz ve ekranda **"BT"** yazısı görüntülenir.
4. Bağlanan Bluetooth cihazından müzik çalın.

FM Kullanımı

Otomatik Tarama ve Hafızaya İstasyon Kaydetme

1. **FM** modunu seçmek için ana ünitedeki düğmesine üst üste basın ya da uzaktan kumandadaki **FM** düğmesine basın.
2. Otomatik programlamayı aktifleştirmek için uzaktan kumandadaki **/ SCAN** düğmesine basın. Mevcut bütün istasyonlar dalga boyu çekiş gücü sırasına göre programlanır. Programlanan ilk radyo istasyonu otomatik olarak çalınmaya başlanır.

Hafızaya Alınmış Bir Radyo İstasyonunun Açılması

3. İsteddiğiniz numarayı seçmek için / düğmelerine basın.

CD/USB Kullanımı

İpuçları:

- Desteklenen MP3-CD formatları MP3/CD'dir.
- USB'nin desteklediği azami bellek 64GB'dir.

CD Kullanımı

1. **DISK** modunu seçmek için ünitedeki düğmesine üst üste basın ya da uzaktan kumandadaki CD/AUX düğmesine basın.
2. Üniteye ya da uzaktan kumandadaki düğmesine bastığınızda disk tepsi otomatik olarak açılır.
3. CD/MP3 diskinin etiketi yukarı bakacak şekilde CD bölmesine koyun ve ardından üniteye ya da uzaktan kumandadaki düğmesine basarak disk tepsinin kapatın.

USB Kullanımı

1. USB çubuğunu ünitenin arka tarafına takın.
2. Ana üniteye düğmesine üst üste basarak ya da uzaktan kumandadaki USB düğmesine basarak USB modunu seçin.



Oynatma Kontrolü

- Oynatmayı durdurmak için uzaktan kumandadaki düğmesine basın. Ekranda CD'deki toplam parça sayısı görüntülenir.
- Duraklatmak ya da oynamayı sürdürmek için üniteye düğmesine ya da uzaktan kumandadaki / düğmesine basın.
- Önceki/sonraki parçaya atlamak için üniteye ya da uzaktan kumandadaki / düğmelerine basın.



УКРАЇНСЬКИЙ

Перш ніж користуватися виробом, прочитайте всі вказівки з техніки безпеки. Всі інструкції містяться у керівництві з експлуатації, яке можна завантажити з веб-сайту sharp.eu/ev.

Початок використання - перше включення

1. Вставте один кінець антени (входить у комплект) у гніздо ANT. на задній стінці пристрою. Після цього розташуйте антену таким чином, щоб забезпечити оптимальне приймання.
2. Щоб увімкнути живлення пристрою, вставте вилку шнура живлення в електророзетку.
3. Щоб активувати батарею пульта дистанційного керування, зніміть із неї захисну плівку.
4. Натисніть кнопку  пульта дистанційного керування, щоб увімкнути чи вимкнути головний пристрій.
5. Кілька раз натиснувши на пристрої кнопку  чи натиснувши один раз на пульті дистанційного керування кнопку CD/AUX, FM, USB чи BT PAIR, виберіть потрібний режим. На дисплеї буде відображено вибраний режим.

1 Елементи керування

1. **Давач пульта дистанційного керування** – Приймання сигналу пульта дистанційного керування.
2. **Дисплей**
3. **Кнопка**  – Переводить пристрій у режим «увімкнено» чи режим очікування.
4. **Кнопка**  – Оберіть джерело.
5. **MODE кнопка** – Дозволяє вибрати режим повторення чи відтворення у випадковому порядку.
6. **▲ кнопка** – Відкриває та закриває відділення для дисків.
7. **EQ кнопка** – Вибір наперед налаштованого еквалайзера.
8. **PROG кнопка** – Програмує порядок відтворення звукозаписів. Запрограмовані радіостанції.
9. **Регулятор VOLUME +/-** – Збільшення чи зменшення гучності.
10. **▼ (наперед заданий -) кнопка** – Вибір попередньої запрограмованої станції. Перехід до попереднього альбому.
11. **CLOCK** – У режимі очікування слід натиснути й утримувати, щоб почати налаштування годинника. Відображення поточного часу
12. **▲ (наперед заданий +) кнопка** – Вибір наступної запрограмованої станції. Перехід до наступного альбому.
13. **Кнопка**  – Якщо використовується режим CD/USB/Bluetooth, - перехід до попереднього звукозапису. У режимі CD/USB натискання й утримання цієї кнопки призводить до перемотування запису (диск). У режимі FM ця кнопка служить для ручного пошуку радіостанцій, а в разі утримання дозволяє здійснювати пошук радіостанцій автоматично.
14. **▶/SCAN** – Відтворення, пауза та відновлення відтворення. Натискання й утримання цієї кнопки активує функцію встановлення нового чи розірвання наявного з'єднання у режимі Bluetooth. Натискання цієї кнопки дозволяє автоматично сканувати радіостанції в режимах FM.
15. **▶/FM** – У режимі CD/USB/Bluetooth натискання цієї кнопки призводить до переходу до наступного звукозапису. У режимі CD/USB натискання й утримання цієї кнопки призводить до швидкого перемотування запису (диск) вперед. У режимі FM ця кнопка служить для ручного пошуку радіостанцій, а в разі утримання дозволяє здійснювати пошук радіостанцій автоматично.
16. **Відділення для дисків**

2 Підключення

1. **Гніздо AUX (R L)**
2. **Гніздо Antenna (Антенa)** – Призначене для підключення антени FM.
3. **Гніздо USB**
4. **Гніздо AC~** – З'єднання шнура живлення.

3 Пульт дистанційного керування

1.  – Переводить пристрій у режим «увімкнено» чи режим очікування.
2. **Кнопка SOURCE** – Оберіть джерело.
3. **INFO** – Відображає інформацію про відтворення.
4. **INTRO** – У режимі CD/USB буде відтворюватись 10 секунд кожного звукозапису.
5. **■ (MONO/STEREO)** – Припинення відтворення. У режимі очікування натискання й утримання цієї кнопки призводить до переходу в режим CLOCK SYNC (Синхронізація годинника). У

- режимі FM натискання цієї кнопки призводить до переключення між стереофонічним і монофонічним режимом звучання.
6. **VOL+/VOL-** – Збільшення чи зменшення гучності.
 7. **Цифрова клавіатура (0-9)** – У режимі CD/USB використовується для введення номера запису, який потрібно відтворити. У режимі FM служить для вибору запрограмованої радіостанції.
 8. **DIMMER** – Дозволяє відрегулювати яскравість дисплея.
 9.  – Увімкнення чи вимкнення звуку.
 10. **SHUFFLE** – Служить для встановлення випадкового порядку відтворення.
 11. **REPEAT** – Дозволяє вибрати режими повторення.
 12. **▲** – Відкриває та закриває відділення для дисків.
 13. **▶/SCAN** – Відтворення, пауза та відновлення відтворення. Натисніть, щоб підтвердити вибір. Натискання цієї кнопки дозволяє автоматично сканувати радіостанції в режимах FM.
 14. **▶/FM** – Якщо використовується режим CD/USB/BT, - перехід до попереднього/наступного звукозапису. У режимі CD/USB натискання й утримання цієї кнопки призводить до перемотування / швидкого перемотування запису (диск) вперед. У режимі FM ця кнопка служить для ручного пошуку радіостанцій, а в разі утримання дозволяє здійснювати пошук радіостанцій автоматично.
 15. **▲ / ▼ (ALBUM/PRESET)** – Перехід вгору/вниз. Вибір попередньої/наступної запрограмованої станції. Вибір попереднього/наступного альбому.
 16. **EQ** – Виберіть наперед налаштований еквалайзер.
 17. **BASS** – Увімкнути/вимкнути підсилення низьких частот.
 18. **SLEEP/TIMER** – Встановлення таймера сну. У режимі очікування слід натиснути й утримувати цю кнопку, щоб почати налаштування таймера будильника.
 19. **CLOCK** – У режимі очікування слід натиснути й утримувати, щоб почати налаштування годинника. Відображення поточного часу.
 20. **PROG** – Програмує порядок відтворення звукозаписів. Налаштовує запрограмовані радіостанції.

Обережно! Перш ніж починати з'єднання, вимкніть усі пристрої та відключіть їх від джерела живлення.

Використання інтерфейсу Bluetooth

Встановлення з'єднання з пристроями, що підтримують Bluetooth

1. Щоб вибрати режим **BT** (Bluetooth), необхідно кілька разів натиснути кнопку  на виробі чи кнопку **BT/PAIR** на пульті дистанційного керування. Якщо не вдається з'єднати пристрій із жодним пристроєм Bluetooth, на дисплеї з'явиться напис «**NO BT**».
2. Активуйте пристрій Bluetooth і виберіть режим пошуку. У списку пристроїв Bluetooth з'явиться назва «**XL-B710**».

*Якщо знайти пристрій не вдається, натисніть і утримуйте кнопку **BT/PAIR** на пульті дистанційного керування чи кнопку **▶** на пристрої, щоб пристрій став доступним для пошуку. На дисплеї з'явиться напис «**PAIRING**» (З'єднання), і пристрій подасть голосове повідомлення словом «**Pairing**» (З'єднання).*

3. Виберіть у списку встановлення з'єднання назва «**XL-B710**». Коли з'єднання буде встановлено, пристрій подасть голосове повідомлення словом «**Paired**» (З'єднання встановлено), а на дисплеї з'явиться напис «**BT**».
4. Відтворіть музику з під'єданого пристрою.

Робота з FM-радіостанціями

Автоматичне сканування та збереження запрограмованих радіостанцій

1. Кілька раз натиснувши на головному пристрої кнопку  чи натиснувши на пульті дистанційного керування кнопку **▶/SCAN**, усі доступні радіостанції записуються у порядку потужності приймання радіосигналу. Перша запрограмована радіостанція відтворюється автоматично.

Налаштування на запрограмовану радіостанцію



3. Натискаючи кнопки ▲/▼, оберіть потрібний номер.

Користування CD-диском і USB-накопичувачем

Паради:

- Підтримувані формати MP3-CD: MP3 / CD.
- Порт USB здатний працювати з накопичувачами обсягом до 64 Гб.





Користування програвачем CD

1. Кілька раз натиснувши на пристрої кнопку  чи натиснувши один раз на пульті дистанційного керування кнопку CD/AUX, виберіть режим DISC.
2. Натисніть на пульті дистанційного керування чи на пристрої кнопку . Лоток для диска автоматично відкривається.
3. Покладіть у лоток диск CD/MP3 етикеткою догори і натисніть на пульті дистанційного керування кнопку , щоб лоток для диску закрився.

Користування USB-накопичувачем

1. Вставте у гніздо на задній стінці пристрою USB-накопичувач.
2. Кілька раз натиснувши на головному пристрої кнопку  чи натиснувши на пульті дистанційного керування кнопку USB, виберіть режим USB.



Керування відтворенням

- Щоб припинити відтворення, натисніть на пульті дистанційного керування кнопку . На дисплеї з'явиться загальна кількість записів на компакт-диску.
- Щоб призупинити чи відновити відтворення, натисніть кнопку  на пристрої чи кнопку /SCAN на пульті дистанційного керування.
- Щоб перейти до попереднього чи наступного запису, натисніть на пульті дистанційного керування чи на пристрої кнопки / .

ЕБРИТ

Лפי השימוש במצב, יש לקרוא את כל הוראות הבטיחות. לקבלת הוראות מלאות קרא sharp.eu/av את המדריך למשתמש הזמין להורדה באתר

תיוכנושאר תורדגה - לחתהל דציק

1. חברו קצה אחד של האנטנה (כולול) לשקע ANT בחלק האחורי של היחידה. אחר כך מקמו את האנטנה כדי להשיג קליטה מיטבית.
2. חברו את כבל המיקול לשקע בקיר כדי לספק חשמל למכשיר.
3. יש להסיר את לשונית המגן כדי להפעיל את סוללת השלט רחוק.
4. יש לחלוץ על  להלחץ בשלט רחוק על מנת להעביר את היחידה המרכזית למצב מופעל או כבוי.
5. לחצו על לחצן  (פתיחה וסגירה של מגש התקליטורים). לחצו על לחצן  (צימוד BT) בשלט רחוק כדי לבחור את המצב המבוקש. התצוגה תראה את המצב שנבחר.

1 בקרה

1. **יחיוש שלט רחוק** – קבלת אות מהשלט רחוק.
2. **צג**
3. **לחצן**  – העברת היחידה בין מצב מופעל למצב השיהיה.
4. **לחצן**  – בחירת מקור.
5. **לחצן** **MODE** (מצב) – בחירת מצב נגינה של חזרה על קטע או נגינה אקראית.
6. **לחצן**  – פתיחה וסגירה של מגש התקליטורים.
7. **לחצן** **EQ** (אקוולייזר) – בחירת האקוולייזר המוגדר מראש.
8. **לחצן** **PROG** (תכונות) – תכנות פנס הקול. הגדרה מראש של תחנות הרדיו.
9. **כפתור חוגה** **VOLUME+/-** (עצמת שמע). – הגברה/הנמכה של עצמת השמע.
10. **לחצן**  (הגדרה מראש) – בחירת התחנה הקודמת המוגדרת מראש. בחירת האלבום הקודם המוגדר מראש.
11. **שערן** – במצב השיהיה, לחצו והחזיקו כדי לכונן את השערן. הצגת השעה הנוכחית
12. **לחצן**  (**presets**) – בחירת התחנה הבאה המוגדרת מראש. דילוג לאלבום הבא.
13. **לחצן**  – במצב Bluetooth/USB/CD, דלגו לרצועת השמע הקודמת. במצב USB/CD, לחצו והחזיקו את הלחצן כדי להריץ לאחור את רצועת השמע או הדיסק. במצב FM, חיפוש ידני של תחנות רדיו, לחצו והחזיקו את הלחצן לחיפוש האוטומטי.

14. **לחצן** **MI** – הפעל/הפסק/הפעל שוב. לחצו לחיצה ממושכת כדי להפעיל את פונקציית הצימוד במצב Bluetooth ולנתק את התקן ה Bluetooth-הקיים. לחצו כדי לבצע סריקה אוטומטית של תחנות רדיו בשידור FM ובמצב

15. **לחצן**  – במצב Bluetooth/USB/CD, דלגו לרצועת השמע הבאה. במצב USB/CD, לחצו והחזיקו את הלחצן כדי להריץ קדימה את רצועת השמע או הדיסק. במצב FM, חיפוש ידני של תחנות רדיו, לחצו והחזיקו את הלחצן לחיפוש אוטומטי.

16. מגש התקליטורים

2 חיבורים

- שקעי (R L) AUX
שקעי אנטנה – חברו לאנטנת (FM).
שקע USB
שקע AC – חברו לכבל החשמל.

3 שלט רחוק

1.  – העברת היחידה בין מצב ON (הפעלה) למצב השיהיה.
2. **לחצני מקור** – בחירת מקור.
3. **INFO** – הצגת מידע על נגינה.
4. **INTRO** – במצב USB/CD, כל רצועת שמע תנוגן במשך 10 שניות.
5.  (**STEREO/MONO**) (תפריט/מונו/סטריאו) – הפסקת נגינה. במצב השיהיה, לחצו והחזיקו כדי לעבור למצב CLOCK SYNC (סכרון שערן). במצב FM, החליפו בין השמעת סטריאו למונו.
6. **VOL+/VOL-** (הגברה/הנמכה של עצמת השמע).
7. **לוח מקשים נומרי** (0-9) – במצב USB/CD, בחור במספר רצועת השמע לנגינה. במצב FM, בחור בתחנת רדיו מוגדרת מראש.
8. **עמעם** – וויסות עצמת תאורת התצוגה.
9.  – השתקת הצליל או חזרה להשמעת.
10. **SHUFFLE** – בחירת מצב השמעה בסדר אקראי.
11. **REPEAT** – בחירת מצב נגינה חוזרת.
12.  – פתיחה וסגירה של מגש התקליטורים.
13. **SCAN/MI** (סריקה) – הפעל/הפסק/התחל שוב. לחצו כדי לאשר את בחירתכם. לחצו כדי לבצע סריקה אוטומטית של תחנות רדיו בשידור FM ובמצב
14.  – במצב BT/USB/CD, דלגו לרצועת השמע הבאה/הקודמת. במצב USB/CD, לחצו והחזיקו כדי להריץ אחורה או קדימה את רצועת השמע/הדיסק. במצב FM, חיפוש ידני של תחנות רדיו, לחצו והחזיקו את הלחצן לחיפוש אוטומטי.
15. **ALBUM/PRESET** (אלבום/הגדרה מראש) – נווטו למעלה/למטה. בחור את התחנה המוגדרת מראש הקודמת/הבאה. דלגו לאלבום הקודם/הבא.
16. **EQ** – בחירת האקוולייזר המוגדר מראש.
17. **BASS** – הפעלה/כיבוי של הגברת צלילי הבס הגברה.
18. **SLEEP/TIMER** – הגדרת טיימר שינה. במצב השיהיה, לחצו והחזיקו כדי להגדיר את טיימר ההתראה.
19. **CLOCK** – במצב השיהיה, לחצו והחזיקו כדי להפעיל את כיוון השערן. השעה הנוכחית תופיע בתצוגה.
20. **PROG** – תכנות רצועות של רצף קטעים להשמעה. הגדרה מראש של תחנות הרדיו.

הפעלת Bluetooth

צימוד התקנים המאפשרים Bluetooth

1. לחצו על הלחצן  (מקור) ביחידה מספר פעמים ברציפות או על הלחצן **BT** בשלט רחוק על מנת לבחור במצב Bluetooth. כאשר היחידה איננה מצומדת לתקן Bluetooth כלשהו יופיע **"NO BT"** בתצוגה.
2. יש להפעיל את התקן ה Bluetooth-ולבחור במצב חיפוש **"XL-B710"** יופיע בהתקן ה Bluetooth-היחידה. אם אינכם מוצאים את היחידה, לחצו והחזיקו את לחצן **"BT/PAIR"** בשלט רחוק או את לחצן **"MI"** ביחידה כדי שנתן יהיה לחפשה. בתצוגה תופיע המילה **"PAIRING"** (צימוד) המילה **"Pairing"** תושמע. בחור את **"XL-B710"** ברשימת הצימוד. לאחר הצלחת הצימוד תושמע המילה **"Paired"** (הצימוד הצליח) ביחידה ובלוח התצוגה יופיעו האותיות **"BT"**. השמיעו מוזיקה מהתקן המחובר.

הפעלת FM

סריקה אוטומטית ושמירת תחנה מוגדרת מראש

1. לחצו שוב ושוב על לחצן  ביחידה המרכזית או על לחצן FM בשלט רחוק כדי לבחור מצב FM.
2. לחצו על לחצן **SCAN/MI** (סריקה) בשלט רחוק כדי להפעיל תכנות אוטומטי. כל

התחנות הזמינות מתוכנתות לפי סדר עצמת קליטת גלי הרדיו.
תכנית הרדיו המתוכנתת הראשונה תתנגן אוטומטית.

כוונן לתחנת רדיו מוגדרת מראש

3. לחצו על לחצני / כדי לבחור את המספר שתוצו.

הפעלת CD/USB

טיפ:

- עבור MP3-CD הנגן תומך בפורמטים MP3 / CD.
- המכשיר תומך דרך USB בזיכרון בנפח של עד 64 גיגה בייט.

הפעלת CD (תקליטור)

1. לחצו שוב ושוב על לחצן ביחידה או על לחצן CD/AUX בשלט רחוק כדי לבחור במצב DISC (דיסק).
2. לחצו על לחצן ביחידה או בשלט רחוק ומגש התקליטורים יפתח אוטומטית.
3. הניחו את דיסק ה-CD/MP3 כשהתווית כלפי מעלה על מגש התקליטורים, לאחר מכן לחצו על לחצן ביחידה או בשלט רחוק כדי לסגור את המגש.

הפעלת USB

1. הכניסו את כרטיס ה-USB בחלק האחורי של היחידה.
2. לחצו שוב ושוב על לחצן ביחידה המרכזית או לחצו על לחצן USB בשלט רחוק כדי לבחור במצב USB.

בקרת נגינה

- כדי לעצור נגינה, לחצו על לחצן בשלט רחוק. מספר רצועות השמע בתקליטור יופיע בתצוגה.
- כדי להפסיק או לחדש נגינה, לחצו על לחצן ביחידה או על לחצן **||/SCAN** (סריקה) בשלט רחוק.
- כדי לדלג לרצועת השמע הקודמת או הבאה, לחצו על לחצני ביחידה או בשלט רחוק.

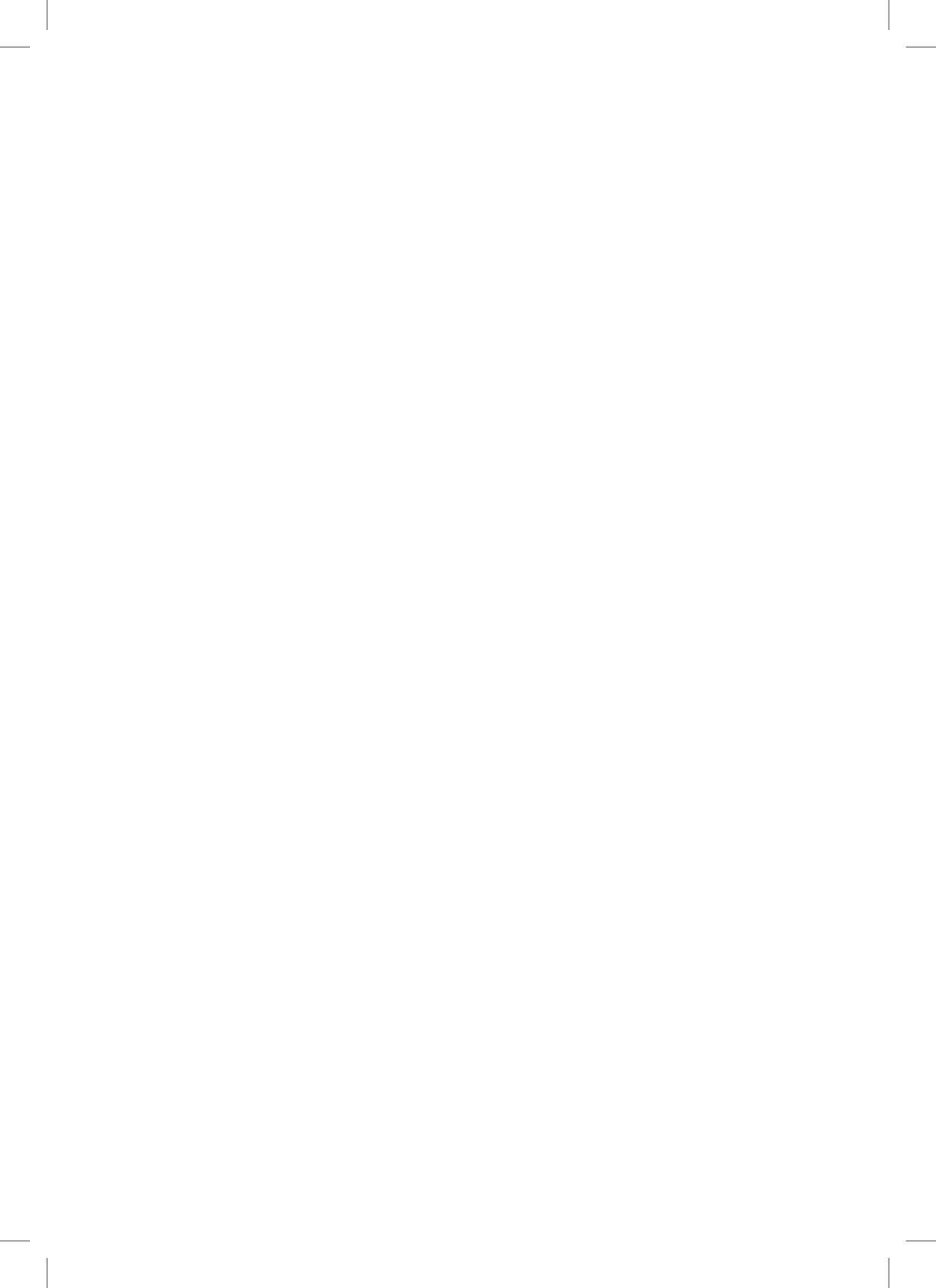



UMC Poland Sp. z o.o.

Ostaszewo 57B, 87-148 Łysomice,
Poland

Made in China

SAU/QSG/0009

www.sharpconsumer.eu

SHARP