

VL3
Capacity 300 kg

VL6
Capacity 600 kg

VL10
Capacity 1.000 kg



DK **Brugermanual**
Vertikal Gearkasseløfter

GB **User's guide**
Vertical Transmission Jack

DE **Betriebsanleitung**
Vertikaler Getriebeheber

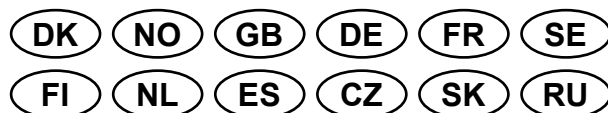

AC Hydraulic A/S
Fanøvej 6
DK-8800 Viborg - Danmark
Tel.: +45 8662 2166
Fax: +45 8662 2988
E-mail: ac@ac-hydraulic.dk
www.ac-hydraulic.com

DK VL3, VL6, VL10

NO ADVARSLER -

sikkerhedsforanstaltninger

Central belastning er helt afgørende for et sikkert løft, og gearkasseløfteren skal derfor altid placeres midt på gearkasseløfteren.

Hvis tyngdepunktets placering er ukendt, skal vægtfordelingen altid vurderes og evt. ændres, før løftet fortsættes.

Husk også, at transport kun må ske med sænket byrde.

1. Gearkasseløfteren må kun benyttes af trænet personale, der har læst og forstået denne manual.
2. Gearkasseløfteren er udelukkende konstrueret til afmontering, montering samt transport i sænket position af gearkasser, differentialer, aksler o.l.
3. Den må - indenfor tilbehørets vægtgrænse - anvendes med originalt tilbehør.
4. Køretøjet skal være tilstrækkeligt understøttet og bremsset, før reparation påbegyndes.
5. Gearkasseløfteren må kun anvendes på vandret, plant og bæredygtigt underlag.
6. Undgå skæv belastning! Decentral belastning kan forårsage, at gearkasseløfteren vælter.
7. Al transport skal ske med sænket og stabil last.
8. Undgå overbelastning.
9. Gearkasseløfteren - herunder overtryksventilen - må ikke ændres.
10. Manglende overholdelse af disse advarsler kan forårsage, at gearkasseløfteren vælter eller svigter, hvilket kan medføre person- og materielskade.

Montering

1. Akslen (40) smøres med olie og pedalen (45) monteres jf. tegning.
2. Enden af pumpestemplet (36) smøres med fedt.
3. Benene monteres løst med de 4 bolte (27).
4. Hjulene spændes fast på benene med boltene (25) og spænd med 80 Nm.
5. Placer gearkasseløfteren på et plant underlag, således at pumpen hviler på de 2 nederste bolte (27). Spænd først de 2 gennemgående bolte, derefter de 2 nederste. Overholdes denne procedure ikke, kan gearkasseløfteren blive "3-benet".

Betjening

Løftning: Betjen pedalen (45).

Sænkning: Udløsergrebet (33) åbnes langsomt ved at dreje mod uret. Udløsergrebet er fjederpåvirket og lukker automatisk, når det slippes.

Transport: Sænk lasten til laveste position og sørg for, at den ligger stabilt før transport.

Vedligehold

Dagligt: Kontroller gearkasseløfteren for beskadigelser.

Månedligt: Smør pedalakslen (40) med olie og enden af pumpestemplet (36) med fedt.

Oliepåfyldning: Kontroller oliestanden med løftekronen (38) i nederste position. Korrekt oliestand er op til underkant af hul for påfyldningsprop (30).

Oliemængde: 1,2 l. Enhver god hydraulikolie med viskositet ISO VG 15 kan anvendes.

OBS: For meget olie bevirker dårlig pumpefunktion.
Anvend aldrig bremsevæske!

Sikkerhedsmæssige eftersyn

I henhold til nationale bestemmelser - dog mindst hvert år - skal følgende kontrolleres af en sagkyndig: Løftekrone, ben og hjul for begyndende brud og unormalt slid; hydraulikken for utætheder samt overtryksventilens funktion. Desuden at mærkater af sikkerhedsmæssig betydning er læsbare.

Fejlfinding

1. Løfter ikke helt i top: Kontroller oliestanden (*se under Vedligehold*).
2. Dårlig pumpefunk (halve pumpe slag): Der dannes vakuum i tanken p.g.a. for meget olie. Kontroller oliestanden og lad evt. overskydende olie løbe ud.
3. Den synker: Kontroller at udløseren lukker tæt
Fjederens forspænding = max. 1/2 omgang.

Destruktion

Olien aftappes og bortskaffes på lovlig måde.

GB VL3, VL6, VL10

WARNING - safe usage instructions

Centering the load is essential for a safe lift, so the centre of gravity of the gearbox must always be placed in the middle of the transmission jack.

If the position of the centre of gravity is unknown, the weight distribution must always be evaluated and changed if needed before the lift continues.

Also remember that transport must only be carried out with the load lowered.

1. The transmission jack is only to be used by trained staff, familiar with this User's Guide.
2. The use of this jack is limited to removal, installation, and transportation in its lowest position, of transmissions, differentials, shafts, etc.
3. Within the weight limitations specified, the jack may be used with the original adaptors.
4. Be sure that the vehicle is appropriately supported and chocked before starting repairs.
5. This jack is designed for use only on hard level surfaces capable of sustaining the load.
6. Avoid decentral gravity of the load. Decentral placement of load might cause overturning of load and transmission jack.
7. All transportation must take place with jack in the lowest position and load stabilized.
8. Do not overload.
9. No alterations must be made on the transmission jack or the safety valve.
10. Failure to follow these warnings may result in loss of load, damage to jack, and/or failure resulting in personal or property damage.

Assembly

1. Grease spike (40) and assemble pedal (45) in accordance with drawing.
2. Grease end of pump piston (36).
3. Mount the legs **loosely** by means of four bolts (27).
4. Tighten the wheels to legs by means of bolts (25), and tighten to a torque setting of 80 Nm.
5. Place jack on level surface to make pump rest on two lowest bolts (27). Tighten two through-going bolts before tightening of two lowest bolts. Negligence of this procedure might make the jack "3-legged".

Use of Transmission Jack

Lifting: Operate pumping pedal (45)

Lowering: Open release handle (33) by turning it slowly counterclockwise. The release handle is spring

activated and will close automatically when not activated.

Transport: Lower load to lowest position and check stability of load before transport.

Maintenance

Daily: Check transmission jack for damages.

Monthly: Lubricate spike (40) of pedal. Grease end of pump piston (36).

Oil filling: Check oil level with lifting saddle (38) in lowest position. The correct oil level is to the lower edge of hole for filling screw (30) with the transmission jack in its lowest position.

Quantity of oil: 1,2 l. Any good hydraulic oil of viscosity ISO VG 15 can be used.

Never use brake fluid.

Safety inspection

In accordance with national regulations - yet, at least once a year - the following parts must be checked by an expert: The lifting saddle, legs and wheels for incipient breakage and unnormal wear. Hydraulic parts for leaks. Function of release valve. Furthermore that all safety labels are legible.

Troubleshooting

1. The transmission jack does not lift to maximum height: Check oil level. (see "maintenance")
2. The pump is pumping badly (half strokes): Vacuum has been created in reservoir because of too much oil. Check oil level and empty out extra oil.
3. The transmission jack lowers: Check whether the release is closed tightly. If not tighten spring max 1/2 turn to the left.

Destruction

Oil must be drained off and legally disposed off.

DE VL3, VL6, VL10

WARNUNGEN -

sicherheitsveranstaltungen

Die Zentrierung der Last ist für einen sicheren Hub unerlässlich, daher muss der Schwerpunkt des Getriebes immer mittig auf dem Getriebeheber platziert werden.

Wenn die Lage des Schwerpunkts unbekannt ist, muss die Gewichtsverteilung immer ausgewertet und gegebenenfalls geändert werden, bevor der Hebevorgang fortgesetzt wird.

Denken Sie auch daran, dass der Transport nur mit abgesenkter Last erfolgen darf.

1. Der Getriebeheber ist nur vom geschultes Personal bedient zu werden, welche diese Bedienungsanleitung gelesen und verstanden hat.
2. Der Getriebeheber ist nur für Demontage, Montage sowie Transport in niedrigster Position von Getriebegehäusen und Differentialen zu verwenden.
3. Innerhalb der angegebenen Gewichtsgrenzen, darf der Getriebeheber mit dem originalem Zubehör verwendet werden.
4. Darauf achten, dass das Auto vor der Arbeit genügend unterstützt und abgebremst ist.
5. Der Getriebeheber darf nur auf waagrechtem, festem und tragfähigem Boden verwendet werden.
6. Den Schwerpunkt der Last nicht dezentral platzieren. Eine dezentrale Belastung könnte Umkippen und Beschädigung des Getriebehebers verursachen.
7. Transport immer in niedrigster Position und mit stabiler Last ausführen.
8. Den Getriebeheber nicht überlasten.
9. Der Getriebeheber, hierunter das Überdruckventil nicht ändern.
10. Fehlendes Beachten dieser Warnungen könnte Herabrutschen der Last, Beschädigung oder Versagen des Getriebehebers und folglich Schäden an Personen oder Gegenstände verursachen.

Montage

1. Die Achse (40) ölen. Den Fußhebel (45) laut der Zeichnung montieren.
2. Das Ende des Pumpkolbens (36) einfetten.
3. Die Beine mit den vier Bolzen (27) los anziehen.
4. Die Räder zu den Beinen mit den Bolzen (25) festspannen (80 Nm).
5. Den Heber auf einen planen Boden platzieren, so daß die Pumpe auf den zwei untensten Bolzen (27) ruht. Die zwei durchgehenden Bolzen anziehen, bevor die zwei untensten Bolzen festgespannt

werden. Bei Nichtbeachten dieses Verfahrens könnte der Heber "3-beinig" werden.

Betrieb

Heben: Den Fußhebel (45) betätigen.

Senken: Den Auslöserhebel (33) langsam nach links drehen. Der federbetätigte Auslöser wird automatisch bei Nichtbetätigung schließen.

Transport: Vor Transport die Last zur niedrigsten Position senken und sicher machen dass sie stabil liegt.

Wartung

Täglich: Den Getriebeheber nach Schäden überprüfen.

Monatlich: Die Achse (40) ölen. Das Ende des Pumpkolbens (36) einfetten.

Ölnachfüllung: Den Ölstand mit Hubkrone (38) in niedrigster Position kontrollieren. Der korrekte Ölstand ist bis Unterkante des Lochs der Füllschraube (30).

Ölmenge: 1,2 l. Jedes gute Hydrauliköl mit einer Viskosität von ISO VG 15 kann verwendet werden.

Nie bremsflüssigkeit verwenden.

Jährlicher Sicherheitservice.

Laut Nationalen Vorschriften - jedoch ein Mal jährlich - bitte folgendes von einem Sachkundigen kontrollieren lassen: Hubkrone, Beine und Räder auf Brüche und unnormalen Verschleiß. Die Hydraulik auf Undichtigkeiten und die Funktion des Überdruckventiles kontrollieren. Für die Sicherheit bedeutsame Schilder müssen lesbar sein.

Fehlersuche

1. Der Getriebeheber kann auf die maximale Höhe nicht pumpen. Den Ölstand überprüfen. (siehe *Wartung*)
2. Die Pumpe pumpt schlecht (halber Hub). Zu viel Öl im Behälter hat Vakuum verursacht. Den Ölstand überprüfen und das überschüssige Öl entleeren.
3. Den Heber senkt: Nachprüfen ob der Auslöser schließt. Die Feder max. ½ Umdrehung nach links zuspinnen.

Beseitigung

Öl abzapfen und auf gesetzliche Weise danach hinwegschaffen.

FR VL3, VL6, VL10

AVERTISSEMENT - instructions d'utilisation

Centraliser la charge est d'une nécessité absolue pour une élévation de toute sécurité. Donc, le centre de gravité de la boîte de vitesse sera toujours fixé au milieu du verin de fosse.

Si la position du point de gravité est inconnue, la distribution du poids sera toujours réévaluée et changée avant que le vérin est remis en marche.

Par conséquent, souvenez-vous que le transport se fait uniquement quand la charge est au-dessous.

1. Le cric de boîte de vitesses ne doit être utilisé que par du personnel formé ayant lu le présent Guide de l'utilisateur.
2. L'utilisation de ce cric de boîte de vitesses est limitée à la dépose, à la pose et au transport (dans la position la plus basse) de boîtes de vitesses, de boîtes de transfert, de boîtes-ponts, etc.
3. Dans les limites de poids spécifiées, le cric peut être utilisé avec les adaptateurs originaux.
4. S'assurer que le véhicule est bien en appui et bien calé avant de commencer les réparations.
5. Ce cric est destiné à être utilisé exclusivement sur des surfaces dures pouvant supporter la charge.
6. Eviter de décaler le centre de gravité de la charge. Un décentrage de la charge peut entraîner un retournement de la charge et du cric.
7. Tout transport doit être effectué avec le cric dans la position la plus basse et avec la charge stabilisée.
8. Ne pas surcharger.
9. N'apporter aucune modification au cric de boîte de vitesses ou au robinet de sécurité.
10. Le non respect de ces avertissements peut entraîner une perte de la charge, des dégâts sur le cric et/ou un défaut pouvant causer des dommages corporels ou matériels.

Assemblage

1. Graisser la pointe (40) et assembler la pédale (45) conformément au schéma.
2. Lubrifier l'extrémité du piston de la pompe (36).
3. Serrer les pieds de manière lâche à l'aide des quatre boulons (27).
4. Serrer les roues sur les pieds à l'aide de boulons (25) (80 Nm).
5. Placer le cric sur une surface plane afin de faire reposer la pompe sur les deux boulons du bas (27). Serrer les deux boulons allant de bout en bout avant de serrer les deux boulons du bas. Une négligence de respect de cette procédure peut rendre le cric opérationnel "sur trois pieds" seulement.

Utilisation du cric de boîte de vitesses

Levage: Actionner la pédale de pompage (45)

Abaissement: Ouvrir la poignée de déblocage (33) en la tournant doucement dans le sens anti-horaire. La poignée de déblocage est actionnée par un ressort et se ferme automatiquement lorsqu'elle n'est pas actionnée.

Transport: Abaisser la charge jusqu'à la position la plus basse et vérifier la stabilité de la charge avant le transport.

Maintenance

Chaque jour: Vérifier que le cric ne présente pas d'anomalie. Chaque mois: Lubrifier la pointe (40) de la pédale. Lubrifier l'extrémité du piston de la pompe (36).

Alimentation en huile: Vérifier le niveau d'huile avec la selle de levage (38) dans la position la plus basse.

Le niveau d'huile correct est au niveau du bord inférieur de la vis de l'orifice de remplissage (30), avec le cric dans la position la plus basse.

Quantité d'huile: 1,2 l. Toute huile hydraulique de bonne qualité, de viscosité ISO VG 15, peut être utilisée.

Ne jamais utiliser de liquide de freins.

Inspection de sécurité

Les pièces indiquées ci-après doivent être vérifiées par un expert conformément aux réglementations nationales, toutefois au moins une fois par an : la selle d'appui, les pieds et les roues doivent subir une inspection afin de déceler tout début de rupture et toute usure anormale. Les pièces hydrauliques doivent être inspectées afin de déceler toute fuite. Le fonctionnement du robinet de surpression doit être vérifié. En outre, assurez-vous, pour des raisons de sécurité, que les étiquettes sont lisibles.

Pannes possibles et moyens de les résoudre

1. Le cric de boîte de vitesses ne s'élève pas à la hauteur maxi male: Vérifier le niveau d'huile (*voir "Maintenance"*).
2. La pompe fonctionne mal (moitié de course): un vide a été créé dans le réservoir à cause d'un excès d'huile. Vérifier le niveau d'huile et vider l'huile en excès.
3. Le cric descend: vérifier que le dispositif de déblocage est bien fermé. S'il ne l'est pas, resserrer le ressort d'un demitour vers la gauche.

Destruction

Vider l'huile et l'éliminer en respectant la législation.

SE VL3, VL6, VL10

Varningar - säkerhetsföreskrifter

Centrering av lasten är väsentlig för ett säkert lyft, så växellådans tyngdpunkt skall alltid vara centrerad på lyftcylindern.

Om tyngdpunkten är okänd, utvärdera viktfordelningen och justera innan fortsatt lyft.

Kom ihåg att all transport skall ske med lasten i ned-sänkt läge.

1. Växellådsdomkraften får endast användas av utbildad personal som har läst och förstått denna manual.
2. Växellådsdomkraften får endast användas till avmontering, montering och transport i sänkt läge av växellådor, differentier, axlar och liknande.
3. Den ska användas med originaltillbehör och innanför tillbehörens viktgränser.
4. Fordonet ska vara tillräckligt stöttat och bromsat innan reparationen kan påbörjas.
5. Växellådsdomkraften får endast användas på vågrätt, plant underlag som klarar tyngden.
6. Undvik ojämn belastning! Ojämn belastning kan leda till att växellådsdomkraften välter.
7. All transport ska ske med sänkt och stabil last.
8. Undvik överbelastning.
9. Växellådsdomkraften - under överstrycksventilen - får inte ändras.
10. Underlåtelse att följa varningarna kan orsaka att växellådsdomkraften välter eller sviktar, vilket kan medföra person- och materialskador.

Montering

1. Smörj axeln (40) med olja och montera pedalen (45) enligt ritningen.
2. Smörj pumpkolvens (36) ände med fett.
3. Montera benen löst med de fyra bultarna (27).
4. Spänn fast hjulen på benen med bultarna (25) (80 Nm).
5. Placera växellådsdomkraften på ett plant underlag så att pumpen vilar på de två nedersta bultarna (27). Spänn först de två genomgående bultarna, sedan de två nedersta. Om du inte gör detta kan växellådslyftaren bli "trebent".

Användning

Lyftning: Använd pedalen (45).

Sänkning: Öppna långsamt utlösarvredet (33) genom att vrida det motsols. Utlösarvredet drivs av en fjäder och stängs automatiskt när det släpps.

Transport: Sänk lasten till det lägsta läget och se till att den ligger stabilt före transport.

Underhåll

Dagligen: Kontrollera om det finns skador på växellådsdomkraften.

Varje månad: Smörj pedalaxeln (40) med olja och pumpkolvens ände (36) med fett.

Oljepåfyllning: Kontrollera oljenivån med lyftkronan (38) i nedersta läget. Korrekt oljenivå är upp till underkanten av hålet för påfyllningsproppen (30).

Oljemängd: 1,2 l. Använd en bra hydraulolja med viskositet ISO VG 15.

OBS: För mycket olja ger dålig pumpfunktion.

Använd aldrig bromsvätska!

Säkerhetsunderhåll

Enligt nationella bestämmelser och minst en gång om året ska följande kontrolleras av en sakkunnig: Lyftkrona, ben och hjul efter begynnande brott och onormalt slitage, hydrauliken efter otätheter samt övertrycksventilens funktion. Dessutom ska alla säkerhetsetiketter vara läsliga.

Felsökning

1. Lyfter inte helt i topp: Kontrollera oljenivån (*läs under Underhåll*).
2. Dålig pumpfunktion (halva pumps slag): Det bildas vakuum i tanken på grund av för mycket olja. Kontrollera oljenivån och håll ut eventuell överskottsolja.
3. Domkraften sjunker: Kontrollera att utlösaren sluter tätt. Fjäders spänning = max. ½ varv.

Kassering

Oljan tappas ut och forslas bort enligt gällande lagar.

FI VL3, VL6, VL10

VAROITUKSET

ja turvaohjeet

Kuorman keskittäminen on tärkeää turvalliselle nostolle, vaihteiston painopiste tulee aina asettaa keskeisesti vaihteistonostimelle.

Jos painopiste ei ole tiedossa, tulee se aina uudelleenarvioida noston alussa ja muuttaa nostopistettä, ennen kuin nostamista jatketaan.”

Muista myös, että kappaleen siirtäminen tulee aina tehdä kuorma laskettuna ala-asentoon.

1. Vaihteistonosturia saa käyttää vain tehtävään koulutettu henkilökunta, joka on tutustunut tähän käyttöoppaaseen.
2. Tätä nosturia saa käyttää vain vaihteistojen, jakovaihteistojen, takasiltojen jne. irrotukseen ja asennukseen sekä kuljetukseen nosturin ollessa ala-asennossa.
3. Nosturin kanssa voidaan käyttää alkuperäisiä sovittimia painorajoitusten puitteissa.
4. Varmista, että ajoneuvo on tuettu ja varmistettu ennen korjausten aloittamista.
5. Nosturi on tarkoitettu käytettäväksi vain kovapintailla, tasaisilla alustoilla, jotka kykenevät kantamaan sen ja kuorman painon.
6. Vältä kuorman sijoittamista epäkeskisesti. Kuorman sijoittaminen epäkeskisesti voi kaataa kuorman ja vaihteistonosturin.
7. Siirto on suoritettava nosturin ollessa alaa-asennossa ja kuorman ollessa vakaasti kiinnitettynä.
8. Älä kuormita liikaa.
9. Vaihteistonosturiin tai varaventtiiniiin ei saa tehdä mu utoksia.
10. Jos näitä ohjeita ei noudateta, kuorma voi vioittua tai nosturi voi vaurioitua ja/tai pettää tavalla, josta on seurauksena tapaturma tai omaisuusvahinko.

Kokoaminen

1. Rasvaa piikki (40) ja kokoa poljin (45) kuvan mukaisesti.
2. Rasvaa pumpun männän pää (36).
3. Kiristä jalat löysästi neljällä pultilla (27).
4. Kiristä pyörät jalkoihin pulteilla (25) (80 Nm).
5. Sijoita nosturi tasaiselle alustalle, jotta pumppu on kahden alimman pultin päällä (27). Kiristä kaksi läpi menevää pulttia ennen kahden alimman pultin kiristämistä. Jos tätä toimenpidettä ei suoriteta, nosturi ei asetu tasaisesti kaikkien neljän jalan varaan.

Vaihteistonosturin käyttö

Nosto: Käytä pumpun poljinta (45).

Lasku: Avaa vapautuskahva (33) kääntämällä sitä hitaasti vastapäivään. Vapautuskahva on varustettu jousella, ja se sulkeutuu automaattisesti, kun sitä ei käytetä.

Kuljetus: Laske kuorma alimpaan asentoon ja varmista kuorman vakaus ennen kuljetusta.

Huolto

Päivittäin: Tarkista vaihteistonosturi vaurioiden varalta.

Kuukausittain: Voitele polkimen piikki (40). Rasvaa pumpun männän pää (36).

Öljyn lisäys: Tarkista öljyn määrä nostokannattimen (38) ollessa alimmassa asennossa. Öljyä on oikea määrä, kun sen pinta ulottuu täyttöruuvien (30) aukon alareunaan vaihteistonosturin ollessa alimmassa asennossa.

Öljymäärä: 1,2 l. Käytä mitä tahansa hyvälaatuista hydraulioiljyä, jonka viskositeetti on ISO VG 15.

Jarrunestettä ei saa käyttää.

Turvatarkastus

Asiantuntijan on tarkastettava seuraavat osat paikallisten määräysten mukaan tai vähintään kerran vuodessa: Nostokannatin, jalat ja pyörät alkavien murtumien ja epänormaalien kulumisen varalta. Hydrauliosat vuotojen varalta.

Ylipaineventtiiniiin toiminta. Lisäksi hänen on tarkastettava, että turvallisuusmerkinnät ovat luettavissa.

Vianmääritys

1. Vaihteistonosturi ei nosta enimmäiskorkeuteen: Tarkista öljyn määrä (*lisätietoja kohdassa "Huolto"*).
2. Pumppu toimii huonosti (pumppu iskee puolitain): Säiliöön on muodostunut tyhjiö liian suuren öljymäärän takia. Tarkista öljyn määrä ja tyhjennä liika öljy.
3. Vaihteistonosturi vajoaa: Tarkista, onko vapautuskahva kunnolla kiinni. Jos näin ei ole, kiristä joustaa enintään 1/2 kierrosta vasemmalle.

Käytöstä poisto

Tyhjennä öljy ja hävitä se paikallisten määräysten mukaan.

NL VL3, VL6, VL10

WAARSCHUWING -

instructies voor veilig gebruik

Centreren van de last is essentieel om veilig te werken, het zwaartepunt van de versnellingsbak moet zich altijd in het midden van de krik bevinden.

Als het zwaartepunt onbekend is, moet de gewichtsverdeling van de last eerst worden bepaald en indien nodig worden aangepast.

Denk er ook aan dat de verplaatsing altijd gebeurt met het krikzadel in de laagste stand.

1. De versnellingsbakkrik mag uitsluitend worden gebruikt door opgeleid personeel, dat bekend is met de inhoud van de gebruikershandleiding.
2. Het gebruik van deze krik is beperkt tot het in de laagste positie verwijderen, installeren en transporteren van versnellingsbakken, tussenbakken en transaxles etc.
3. Binnen de gespecificeerde gewichtslimieten mag de krik met de originele adapters worden gebruikt.
4. Zorg dat het voertuig goed ondersteund en geblokkeerd is voordat u met reparaties begint.
5. Deze krik is uitsluitend ontworpen voor gebruik op harde oppervlakken die bestand zijn tegen de belasting.
6. Voorkom een decentraal zwaartepunt van de lading. Decentrale plaatsing van lading kan tot kantelen van lading en versnellingsbakkrik leiden.
7. Alle transporten moeten worden uitgevoerd met de krik in de laagste positie en de lading gestabiliseerd.
8. Niet overbelasten.
9. Er mogen geen wijzigingen aan de versnellingsbakkrik of de veiligheidsklep worden aangebracht.
10. Als deze waarschuwingen niet worden opgevolgd, kan dit leiden tot verlies van lading, beschadiging aan de krik en/of storingen die leiden tot persoonlijk letsel of schade aan eigendommen.

Montage

1. Smeer de nagel (40) en monteer het pedaal (45). Zie de tekening.
2. Smeer het uiteinde van de pompzuiger (36).
3. Haal de poten losjes aan met de vier bouten (27).
4. Haal de wielen voor de poten aan met de bouten (25) (80 Nm).
5. Zet de krik op een egaal oppervlak, zodat de pomp op de twee laagste bouten (27) rust. Haal de twee doorlopende bouten aan voordat u de twee laagste bouten aanhaalt. Als u dit niet doet, kan de krik "3-potig" worden.

Gebruik van versnellingsbakkrik

Heffen: Bedien het pomppedaal (45)

Zakken: Open de ontgrendelknop (33) door deze langzaam linksom te draaien. De ontgrendelknop wordt door een veer geactiveerd en sluit automatisch als deze niet wordt geactiveerd.

Transport: Laat de lading naar de laagste positie zakken en controleer de stabiliteit van de lading voordat u aan het transport begint.

Onderhoud

Dagelijks: Controleer de versnellingsbakkrik op beschadigingen.

Maandelijks: Smeer de nagel (40) van het pedaal. Smeer het uiteinde van de pompzuiger (36).

Olie bijvullen: Controleer het oliepeil met het hefzadel (38) in de laagste positie. Het juiste oliepeil is tot de onderste rand van het gat voor de vulschroef (30) met de versnellingsbakkrik in de laagste positie.

Hoeveelheid olie: 1,2 l. Elke goede hydrauliekolie met viscositeit ISO VG 15 kan worden gebruikt.

Gebruik nooit remvloeistof.

Veiligheidsinspectie

In overeenstemming met de nationale regelgeving (momenteel minimaal een keer per jaar) moeten de volgende onderdelen door een deskundige worden gecontroleerd: Hefzadel, poten en wielen op beginnende breuken en abnormale slijtage. Hydraulische onderdelen op lekkage. Werking van de overdrukklep. Bovendien moet worden gecontroleerd of stickers met betrekking tot veiligheid goed leesbaar zijn.

Mogelijke storingen en maatregelen om ze te verhelpen

1. De versnellingsbakkrik heft niet tot de maximale hoogte: Controleer het oliepeil. (zie "onderhoud")
2. De pomp pompt slecht (halve slagen): Door te veel olie is er een vacuüm in het reservoir gecreëerd. Controleer het oliepeil en tap extra olie af.
3. De versnellingsbakkrik zakt: Controleer of de ontgrendeling goed gesloten is. Zo niet, haal de veer dan max. ½ slag naar links aan.

Vernietiging

Olie moet worden afgetapt en volgens de regels worden afgedankt.

ES VL3, VL6, VL10

ADVERTENCIAS -

instrucciones de uso seguro

Centrar la carga es indispensable para garantizar la seguridad en la operación de elevación o descenso. Asegúrese de que el centro de gravedad de la carga siempre coincida con el centro del elevador de cajas de cambio. En caso de que el centro de gravedad de la carga sea desconocido, se debe evaluar la distribución del peso de la carga y ajustarse antes de proceder con la operación de elevación o descenso. Recuerde que únicamente se debe transportar una carga sobre el elevador sólo si éste se encuentra descendido.

1. El gato para transmisiones sólo debe ser utilizado por personal capacitado, familiarizado con esta Guía del usuario.
2. El uso de este gato se limita a la retirada y la instalación de transmisiones, cajas de transmisión y transavles, etc., así como a su transporte en la posición más baja.
3. El gato se puede utilizar con los adaptadores originales, dentro de las limitaciones de peso especificadas.
4. Asegúrese de que el vehículo está convenientemente sujeto y calzado antes de comenzar a realizar las reparaciones.
5. Este gato está diseñado para ser utilizado únicamente sobre superficies duras y niveladas, con capacidad suficiente para soportar la carga.
6. Evite que la gravedad de la carga esté descentrada. La colocación descentrada de la carga puede provocar el vuelco de la misma y del gato para transmisiones.
7. Todas las operaciones de transporte deben realizarse con el gato en su posición más baja y con la carga estabilizada.
8. No sobrecargue el gato.
9. El gato para transmisiones y la válvula de seguridad no deben ser modificados.
10. Si no se presta atención a estas advertencias, pueden producirse pérdidas de carga, daños en el gato y/o fallos que tengan como resultado daños personales o materiales.

Montaje

1. Engrase la espiga (40) y monte el pedal (45) siguiendo el dibujo.
2. Engrase el extremo del pistón de la bomba (36).
3. Asegure las patas holgadamente utilizando los cuatro pernos (27).

4. Asegure las ruedas a las patas utilizando los pernos (25) (80 Nm).
5. Coloque el gato sobre una superficie nivelada, de modo que la bomba descansa sobre los dos pernos inferiores (27). Asegure los dos pernos pasantes antes de asegurar los dos pernos inferiores. La realización incorrecta de este procedimiento puede hacer que el gato se apoye única mente sobre 3 patas.

Uso del gato para transmisiones

Elevación: Accione el pedal de bombeo (45).

Descenso: Abra el mando de liberación (33) girándolo lentamente en sentido contrario a las agujas del reloj. El mando de liberación está accionado por resorte y se cerrará automáticamente cuando no esté activado.

Transporte: Antes de iniciar el transporte, haga descender la carga hasta su posición más baja y compruebe la estabilidad de la misma.

Mantenimiento

Diariamente: Compruebe que no haya daños en el gato para transmisiones.

Mensualmente: Lubrique la espiga (40) del pedal. Engrase el extremo del pistón de la bomba (36).

Relleno de aceite: Compruebe el nivel del aceite con el soporte de elevación (38) en su posición más baja. El nivel de aceite es correcto cuando alcanza el borde inferior del orificio para el tornillo de relleno (30) con el gato para transmisiones en su posición más baja.

Cantidad de aceite: 1,2 l. Se puede utilizar cualquier aceite hidráulico de buena calidad con una viscosidad ISO VG 15.

No utilice nunca líquido de frenos.

Inspección de seguridad

De acuerdo con las regulaciones nacionales, y al menos una vez al año, un experto debe revisar las siguientes partes: El soporte de elevación, las patas y las ruedas en busca de roturas incipientes y desgastes anómalos. Las partes hidráulicas en busca de fugas. El funcionamiento de la válvula de sobrepresión. Asimismo, deberá asegurarse de que las etiquetas de seguridad sean legibles.

Posibles fallos y cómo solucionarlos

1. El gato para transmisiones no se eleva hasta la máxima altura: Compruebe el nivel del aceite. (ver "mantenimiento").
2. El funcionamiento de la bomba es incorrecto (medios recorridos): Se ha creado un vacío en el depósito debido a un exceso de aceite. Compruebe el nivel del aceite y extraiga el aceite sobrante.
3. El gato para transmisiones se cae: Compruebe que el interruptor esté bien cerrado. Si no es así, apriete el resorte 1/2 giro a la izquierda como máximo.

Eliminación

El aceite debe ser vaciado y eliminado según las normativas legales.

(Translation of original text)

CZ VL3, VL6, VL10

UPOZORNĚNÍ -

pokyny pro bezpečné použití

Vystředění zatížení je nezbytné pro bezpečný zdvih, aby těžiště převodovky bylo vždy umístěno uprostřed přenosového zvedáku.

Není-li poloha těžiště známa, musí být rozložení hmotnosti v případě potřeby vždy vyhodnoceno a změněno, než dojde k dalšímu zvedání.

Veďte též v úvahu, že přeprava se smí provádět pouze při snížené zátěži.

1. Přenosný zvedák se smí používat pouze proškoleným personálem, který je obeznámen s touto uživatelskou příručkou.
2. Použití tohoto zvedáku je omezeno na demontáž, montáž a přepravu v nejnižší poloze, převozníky, přenosové kufry atd.
3. V rámci specifikovaných hmotnostních omezení může být zvedák použit s původními adaptéry.
4. Před zahájením oprav se ujistěte, že je vozidlo vhodně zapřeno a zaklíněno.
5. Tento zvedák je určen k použití pouze na tvrdých površích schopných udržet zatížení.
6. Vyhněte se decentralizované gravitaci zatížení. Decentralizované umístění zatížení může způsobit přetočení zatížení a zvedáku.
7. Veškerá přeprava musí probíhat se zvedákem v nejnižší poloze a se stabilizovaným zatížením.
8. Nepřetěžujte.
9. Na zvedáku nebo pojistném ventilu se nesmí provádět žádné změny.
10. Nedodržení těchto upozornění může mít za následek ztrátu zatížení, poškození zvedáku a/nebo poruchu v důsledku poškození nebo poškození majetku.

Sestavení

1. Namažte hrot (40) a sestavte pedál (45) v souladu s výkresem.
2. Namažte konce pístnice pumpy(36).
3. Připevněte nohy **volně** pomocí čtyř šroubů (27).
4. Utáhněte kola k nohám pomocí šroubů (25), a utáhněte k nastavení točivého momentu 80 Nm.
5. Umístěte zvedák na rovný povrch, aby pumpa spočívala na dvou nejnižších šroubech (27). Před utažením dvou nejnižších šroubů utáhněte dva průchozí šrouby. Nedbalost tohoto postupu může mít za následek to, že se zvedák stane „trojným“.

Použití přenosového zvedáku

Zvedání: Obsluha čerpacího pedálu(45)

Spouštění: Otevřete rukojeť(33) jejím pomalým uvolněním proti směru hodinových ručiček. Uvolňovací rukojeť je aktivována pružinou a automaticky se zavře, když není aktivována.

Přeprava: Snižte zatížení na nejnižší pozici a před přenášením zkontrolujte stabilitu zatížení.

Údržba

Denní: Zkontrolujte, zda není zvedák poškozen.

Měsíční: Namažte hrot (40) pedálu. Namažte konce pístnice pumpy(36).

Doplňení oleje: Zkontrolujte hladinu oleje se zvedacím sedlem(38) v nejnižší poloze. Správná hladina oleje je po dolní okraj otvoru pro plnicí šroub (30) se zvedákem v nejnižší poloze.

Množství oleje: 1,2 l. Lze použít jakýkoliv dobrý hydraulický olej viskozity ISO VG 15.

Nikdy nepoužívejte brzdovou kapalinu.

Bezpečnostní pokyny

V souladu s vnitrostátními předpisy musí být odborníkem zkontrolovány alespoň jednou za rok tyto části: zvedací sedlo, nohy a kolečka ohledně rizika vznikajícího rozbití a neobvyklého opotřebení. Hydraulické díly pro netěsnosti. Funkce přetlakového ventilu. Kromě toho jsou všechny bezpečnostní štítky čitelné.

Možné chyby a jejich odstranění

1. Zvedák se nezvedá do maximální výšky: Zkontrolujte hladinu oleje. (viz „Údržba“)
2. Pumpa pumpuje špatně (poloviční tahy): V nádrži došlo k vytvoření vakua, kvůli příliš velkému množství oleje. Zkontrolujte hladinu oleje a vyprázdněte olej navíc.
3. Přenosový zvedák se spouští: Zkontrolujte, zda je oblast uvolnění pevně uzavřena. Pokud tomu tak není, utáhněte pružinu otočením její max 1/2 doleva.

Likvidace

Olej je třeba vyčerpat a legálně zlikvidovat.

SK VL3, VL6, VL10

VAROVANIE - Pokyny pre bezpečné používanie

Pre bezpečné zdvíhanie je nevyhnutné vycentrovanie zdvíhaného bremena, takže ťažisko prevodovky musí byť vždy umiestnené v strede pojazdného stojanového zdviháka.

Ak je poloha ťažiska neznáma, je nutné vždy vyhodnotiť rozloženie hmotnosti a v prípade potreby pred pokračovaním zdvíhania zmeniť.

Pamätajte tiež, že preprava sa musí uskutočniť len so spusteným zdvíhaným bremenom.

1. Pojazdny stojanový zdvihák môžu používať iba vyškolení pracovníci oboznámení s touto používateľskou príručkou.
2. Použitie tohto zdviháka je obmedzené na demontáž, montáž a prepravu prevodoviek, rozdeľovacích prevodoviek a diferenciálov atď. v jeho najnižšej polohe.
3. V rámci stanovených hmotnostných obmedzení sa zdvihák môže používať s pôvodnými adaptérmi.
4. Pred začatím opráv sa uistite, že vozidlo je vhodne podporené a zaistené klinom.
5. Tento zdvihák je určený iba na použitie na tvrdých povrchoch schopných udržať zdvíhané bremeno.
6. Vyhnite sa nevycentrovania ťažiska zdvíhaného bremena. Nevycentrované umiestnenie zdvíhaného bremena môže spôsobiť prevrátenie tohto bremena a pojazdného stojanového zdviháku.
7. Všetka preprava sa musí vykonávať so zdvihákom v najnižšej polohe a so stabilizovaným zdvíhaným bremenom.
8. Zdvihák nepreťažujte.
9. Na pojazdnom stojanovom zdviháku alebo bezpečnostnom ventilu sa nesmú vykonávať žiadne zmeny.
10. Nedodržanie týchto varovaní môže viesť k strate zdvíhaného bremena, poškodeniu zdviháka a/alebo poruche s následkom zranenia osoby alebo poškodenia majetku.

Montáž

1. Namažte klin (40) a namontujte pedál (45) podľa výkresu.
2. Namažte koniec piestu pumpy (36).
3. Nohy namontujte **voľne** pomocou štyroch skrutiek (27).
4. Pomocou skrutiek (25) upevnite kolieska k nohám a utiahnite do nastavenia krútiaceho momentu 80 Nm.
5. Položte zdvihák na rovný povrch, aby pumpa

zostala na dvoch najnižších skrutkách (27). Pred utiahnutím dvoch najnižších skrutiek utiahnite dve priečhodné skrutky. Zanedbanie tohto postupu by mohlo mať za následok „3-nohý“ zdvihák.

Použitie hydraulického pojazdného stojanového zdviháku

Zdvíhanie: Stláčajte pedál (45)

Spúšťanie: Otvorte uvoľňovaciu rukoväť (33) pomalým otáčaním proti smeru hodinových ručičiek. Uvoľňovacia rukoväť je aktivovaná pružinou a keď nie je aktivovaná, automaticky sa zavrie.

Preprava: Pred prepravou znížte zdvíhané bremeno do najnižšej polohy a skontrolujte jeho stabilitu.

Údržba

Denne: Skontrolujte, či pojazdný stojanový zdvihák nie je poškodený.

Mesačne: Namažte hrot (40) pedálu. Namažte koniec piestu pumpy (36).

Doplňte olej: Skontrolujte hladinu oleja so zdvíhacím sedlom (38) v najnižšej polohe. Správna hladina oleja je na spodnom okraji otvoru plniacej skrutky (30) so zdvihákom v jeho najnižšej polohe.

Množstvo oleja: 1,2 l. Je možné použiť každý dobrý hydraulický olej s viskozitou ISO VG 15.

Nikdy nepoužívajte brzdnú kvapalinu.

Bezpečnostná kontrola

V súlade s vnútroštátnymi predpismi - hoci aspoň raz ročne musí odborník skontrolovať tieto časti: zdvíhacie sedlo, nožičky a kolesá pre vznikajúce trhliny a nezvyčajné opotrebenie. Netesnosť hydraulických dielov. Fungovanie pretlakového ventilu. Skontrolujte tiež, či sú všetky bezpečnostné nálepky čitateľné.

Možné chyby a ako ich vyriešiť

1. Pojazdny stojanový zdvihák nezdvíha do maximálnej výšky: Skontrolujte hladinu oleja. (pozri časť „Údržba“)
2. Pumpa pumpuje zle (polovica záberu): V nádrži sa vytvorilo vákuum z dôvodu nadmerného množstva oleja. Skontrolujte hladinu oleja a odstráňte nadbytočný olej.
3. Pojazdny stojanový zdvihák klesá: Skontrolujte, či je odlišovač pevne uzavretý. Ak nie, utiahnite pružinu o max. 1/2 otáčky doľava.

Likvidácia

Olej sa musí odčerpať a zlikvidovať v súlade s predpismi.

ПРЕДУПРЕЖДЕНИЯ - ИНСТРУКЦИИ ПО БЕЗОПАСНОМУ ИСПОЛЬЗОВАНИЮ

Центрирование груза существенно важно для безопасности подъёма, поэтому центр тяжести коробки передач должен находиться посередине трансмиссионного домкрата. Если местонахождение центра тяжести неизвестно, то перед продолжением подъёма необходимо оценить и поправить распределение веса. Транспортировка также должна выполняться только с опущенным грузом.

1. К работе с трансмиссионным домкратом допускается только прошедший специальное обучение персонал, ознакомившийся с данным руководством по эксплуатации.
2. Использование этого домкрата ограничено снятием, установкой и транспортировкой в самом нижнем положении трансмиссий, дифференциалов, валов и т. д.
3. В пределах указанного в характеристиках веса домкрат может использоваться с оригинальными адаптерами.
4. Перед началом ремонтных работ позаботьтесь о том, чтобы под автомобиль были подведены соответствующие опоры и под колеса были установлены противооткатные упоры.
5. Этот домкрат предназначен для работы только на ровной горизонтальной поверхности с твёрдым покрытием, выдерживающем соответствующую нагрузку.
6. Не допускайте смещения тяжести груза. Нецентрированное положение груза может привести к переворачиванию его или трансмиссионного домкрата.
7. Перед любым перемещением домкрат должен быть в нижнем положении, а груз расположен устойчиво.
8. Не допускайте перегрузки.
9. Не допускается вносить изменения в конструкцию трансмиссионного домкрата или предохранительного клапана.
10. Несоблюдение этих предупреждений может привести к падению груза, повреждению домкрата и/или аварии с последствиями в виде травм или материального ущерба.

Сборка

1. Смажьте палец (40) и соберите педаль (45) в соответствии со схемой.
2. Смажьте конец поршня насоса (36).
3. Установите опоры свободно с помощью четырёх болтов (27).
4. Закрепите колёса на опорах с помощью болтов (25), и затяните с моментом 80 Нм.
5. Поместите домкрат на ровную поверхность, чтобы насос находился на двух нижних болтах (27). Затяните два сквозных болта перед

затягиванием двух нижних болтов. Из-за несоблюдения этой процедуры домкрат может оказаться на 3 опорах.

Использование трансмиссионного домкрата

Подъем: Работайте педалью насоса (45)

Опускание: Разблокируйте рукоятку сброса (33), медленно поворачивая её против часовой стрелки. Рукоятка сброса работает под действием пружины и автоматически блокируется, если не приводится в действие.

Транспортировка: Перед транспортировкой опустите груз в нижнее положение и проверьте устойчивость груза.

Техническое обслуживание

Ежедневно: Проверьте трансмиссионный домкрат на повреждения.

Ежемесячно: Смажьте палец (40) педали. Смажьте конец поршня насоса (36).

Заполнение маслом: Проверьте уровень масла с подъёмной седловой опорой (38) в нижнем положении. Правильный уровень масла доходит до нижнего края отверстия винта наливного отверстия (30) с трансмиссионным домкратом в нижнем положении.

Количество масла: 1,2 л. Можно использовать любое качественное гидравлическое масло с вязкостью ISO VG 15.

Не допускается использование тормозной жидкости.

Проверка обеспечения безопасности

В соответствии с национальными правилами - но не реже раза в год - квалифицированной проверке подлежат следующие части/позиции:

подъёмная седловая опора, опоры и колёса на появление следов неисправностей и чрезмерного износа. Гидравлические детали на отсутствие утечек.

Функция клапана сброса давления. Кроме того, следует убедиться, что все предупреждающие таблички ясно читаются.

Поиск и устранение неисправностей

1. Трансмиссионный домкрат не поднимает до максимальной высоты: проверьте уровень масла. (смотрите раздел «техобслуживание»)
2. Насос неэффективно работает (половина хода): Чрезмерное количество масла привело к образованию вакуума в резервуаре. Проверьте уровень масла и слейте лишнее масло.
3. Трансмиссионный домкрат опускается: Убедитесь, что сброс плотно закрыт. В противном случае затяните пружину максимум на 1/2 оборота влево.

Утилизация

Масло должно быть слито и утилизировано в соответствии с действующими нормами и правилами.

VL3
VL6
VL10

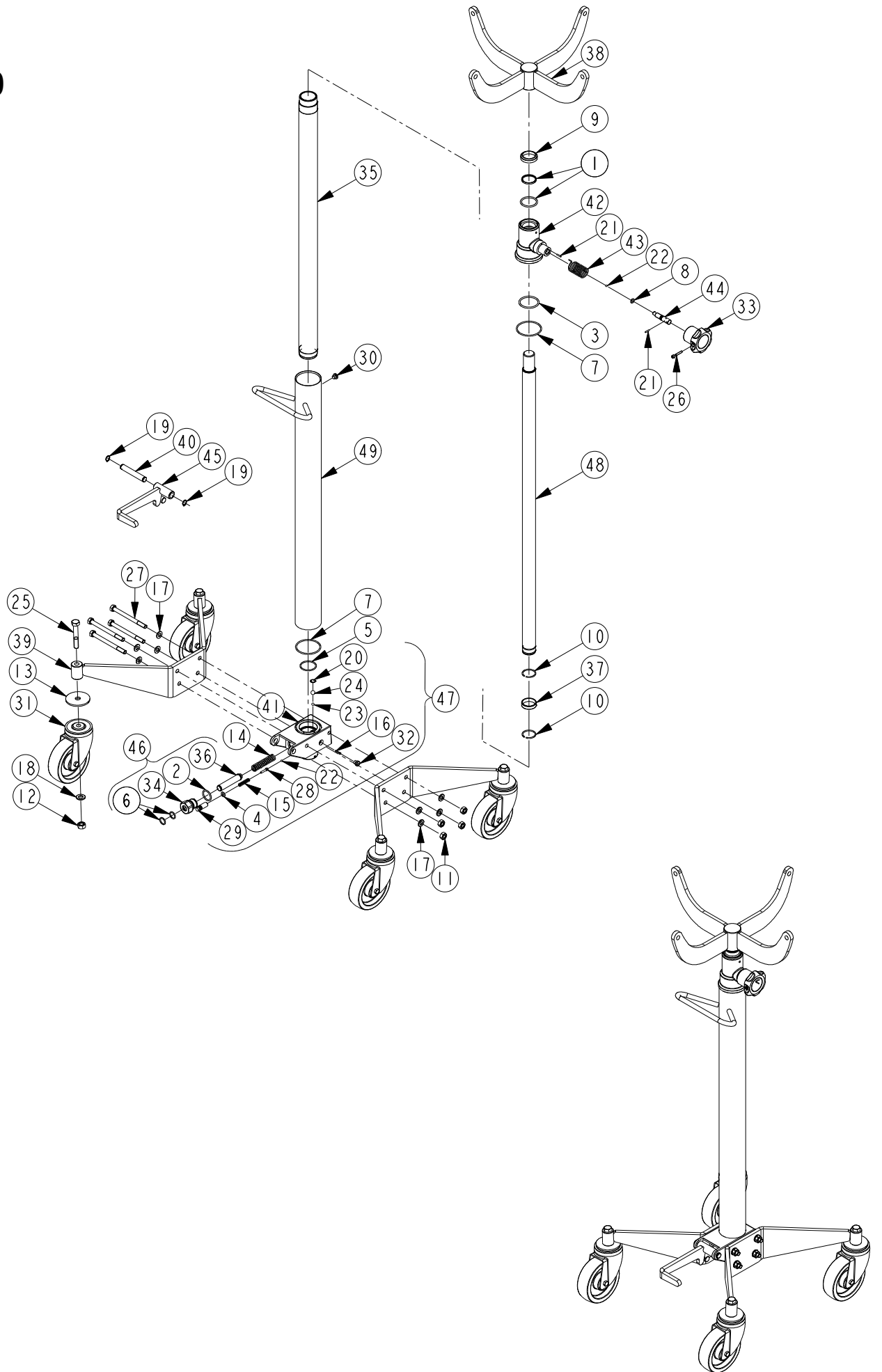

	VL3	VL6	VL10	(DK)	(GB)	(DE)	
Pos.	Art. No.	Art. No.	Art. No.	Pcs.	Benævnelse	Description	Bezeichnung
	90 850 00	90 855 00	90 860 00		Gearkasseløfter	Transm. Jack	Getriebeheber
*1	01 001 42	01 001 42	01 001 49	1	Stepseal m. O-ring	Stepseal	Abstreifer
*2	01 004 00	01 004 00	01 004 00	1	O-ring	O-ring	O-ring
*3	01 020 00	01 020 00	01 020 00	1	O-ring	O-ring	O-ring
*4	01 040 00	01 040 00	01 040 00	1	O-ring	O-ring	O-ring
*5	01 058 00	01 058 00	01 058 00	1	O-ring	O-ring	O-ring
*6	01 069 00	01 069 00	01 069 00	2	O-ring	O-ring	O-ring
*7	01 070 00	01 070 00	01 070 00	2	O-ring	O-ring	O-ring
*8	01 086 00	01 086 00	01 086 00	1	O-ring	O-ring	O-ring
*9	01 261 00	01 261 00	01 264 00	1	Afstryger	Scrabber ring	Abstreifer
10	02 757 00	02 757 00	02 000 14	2	Springring	Spring ring	Feder Ring
11	02 002 00	02 002 00	02 002 00	4	Møtrik	Nut	Mutter
12	02 005 00	02 005 00	02 005 00	4	Møtrik	Nut	Mutter
13			02 005 04	4	Skive	Disc	Scheibe
14	02 039 00	02 039 00	02 039 00	1	Fjeder	Spring	Feder
15	02 069 00	02 069 00	02 069 00	1	Fjeder	Spring	Feder
16	02 074 00	02 074 00	02 074 00	1	Skruer	Screw	Schraube
17	02 116 00	02 116 00	02 116 00	8	Skive	Disc	Scheibe
18	02 121 00	02 121 00	02 121 00	4	Skive	Disc	Scheibe
19	02 203 00	02 203 00	02 203 00	2	Seegerring	Circlips	Seegerring
20	02 214 00	02 214 00	02 214 00	1	Seegerring	Circlips	Seegerring
21	02 277 00	02 277 00	02 277 00	2	Kærvstift	Tack	Stift
*22	02 290 00	02 290 00	02 290 00	2	Kugle, Ø4,5	Ball, Ø4,5	Kugel, Ø4,5
*23	02 292 00	02 292 00	02 292 00	1	Kugle, Ø6,5	Ball, Ø6,5	Kugel, Ø6,5
*24	02 295 00	02 295 00	02 295 00	1	Kugle, Ø11,0	Ball, Ø11,0	Kugel, Ø11,0
25	02 300 00	02 300 00	02 300 00	4	Skruer	Screw	Schraube
26	02 324 00	02 324 00	02 324 00	1	Skruer	Screw	Schraube
27	02 335 00	02 335 00	02 335 00	4	Skruer	Screw	Schraube
28	02 340 00	02 340 00	02 340 00	1	Skruer	Screw	Schraube
29	02 384 00	02 384 00	02 384 00	1	Justerskrue	Adjusting screw	Justierschraube
30	02 448 00	02 448 00	02 448 00	1	Påfyldningsprop	Filling plug	Füllschraube
31	02 280 00	02 280 00	02 449 01	4	Svingbart hjul	Pivotable wheel	Schwenkbare Rad
32	02 483 00	02 483 00	02 483 00	1	Prop	Plug	Verschluss
33	62 016 00	62 016 00	62 016 00	1	Udløsergreb	Release handle	Betätigungsgriff
34	90 527 00	90 527 00	90 527 00	1	Pakbox	Packing box	Packbox
35	90 555 00	90 555 00	90 555 00	1	Cylinderrør	Cylinder tube	Zylinderrohr
36	90 557 00	90 557 00	90 557 00	1	Pumpestempe	Pump piston	Pumpkolben
37	90 568 03	90 568 03	90 568 04	1	Stopring	Stop ring	Anschlagring
38	90 551 00	90 551 00	90 571 00	1	Løftekrone	Forked lifting saddle	Hubkrone
39	90 574 00	90 574 00	90 574 00	2	Ben	Base	Fuss
40	90 606 00	90 606 00	90 606 00	1	Aksel for pedal	Axle for pedal	Achse für Fusshebel
41	90 609 00	90 609 00	90 609 00	1	Pumpeblok	Pump block	Pumpenblock
42	90 614 00	90 614 00	90 613 00	1	Cylindermøtrik	Cylinder nut	Zylindermutter
43	90 624 00	90 624 00	90 624 00	1	Fjeder	Spring	Feder
44	90 628 00	90 628 00	90 628 00	1	Ventilspindel	Valve spindle	Ventilspindel
45	90 629 00	90 629 00	90 629 00	1	Pedal	Pedal	Fusshebel
46	90 831 00	90 831 00	90 831 00	1	Pumpestempe, kpl.	Pump piston	Pumpenkolbe.
47	90 832 00	90 832 00	90 832 00	1	Pumpeblok, kpl.	Pump block	Pumpenblock.
48	90 901 01	90 901 01	90 902 01	1	Stok	Rod	Stange
49	90 904 00	90 904 00	90 904 00	1	Beholderrør	Container pipe	Behälter Rohr
*	09 094 00	09 094 00	09 094 00		Pakningssæt	Repair kit	Dichtungssatz

DK: De med * mærkede dele leveres i komplet pakningssæt. Anvend altid originale reservedele. Angiv venligst altid model og reservedelsnummer. Alle hoveddele kan ikke forventes leveret efter produktionsophør af model.

GB: * indicate parts included in repair set. Please always state model and part number. Do always apply original spare parts. All major parts may not be provided as spare parts after discontinuation of production of a model.

DE: Die mit * markierten Teile sind im Dichtungssatz enthalten. Bitte immer Modell und Ersatzteilnummer auf Ihren Bestellungen angeben. Immer nur Originalteile verwenden. Lieferung von allen Hauptteilen als Ersatzteile kann nach Produktions-Einstellung eines Modelles nicht erwartet werden.

Ⓚ HYDRAULIK DIAGRAM

Ⓜ HYDRAULIC CHART

Ⓓ HYDRAULISCHES DIAGRAMM

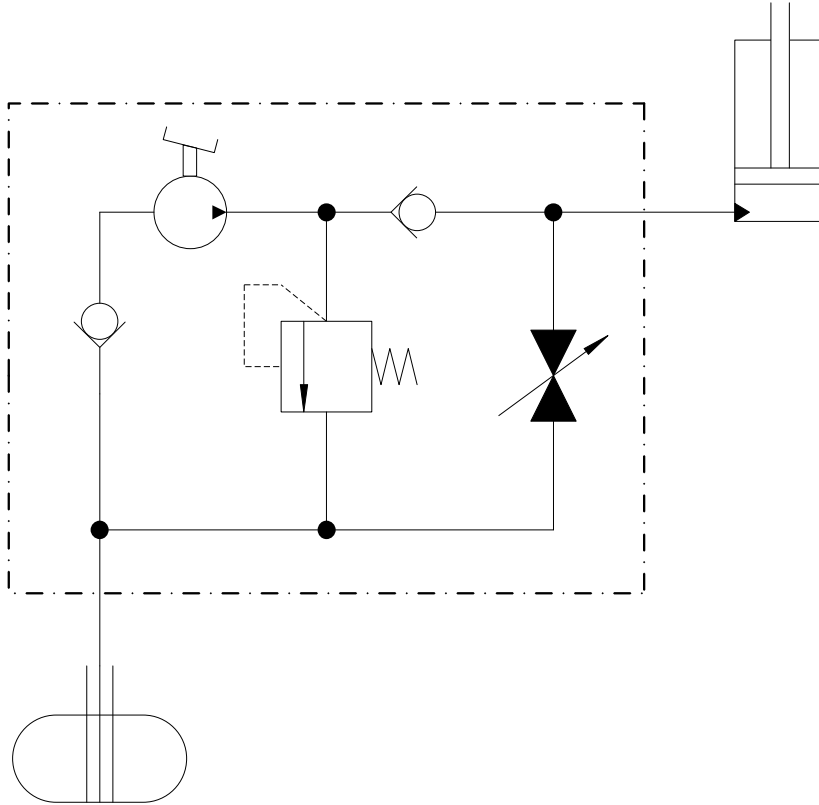

DK TILBEHØR
GB ACCESSORIES
DE ZUBEHÖR

Art. No.
59 004 00

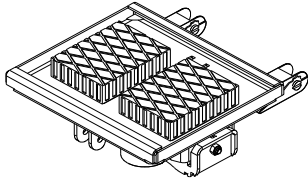

DK Benævnelse
Gearkassebeslag

GB Description
Transmission Saddle

DE Beschreibung
Getriebeplatte

Art. No.
59 003 50

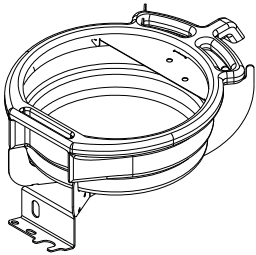

DK Benævnelse
Universalbeslag

GB Description
Universal bracket

DE Beschreibung
Universalhalter

Art. No.
90 595 00

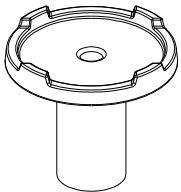

DK Benævnelse
Donkraftsadel

GB Description
Jack saddle

DE Beschreibung
Hubsattel

Art. No.
36 014 00

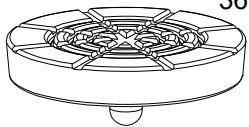

DK Benævnelse
Gummisadel
til 90 595 00

GB Description
Saddle cushion
for 90 595 00

DE Beschreibung
Gummisattel
für 90 595 00

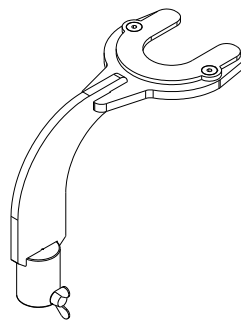
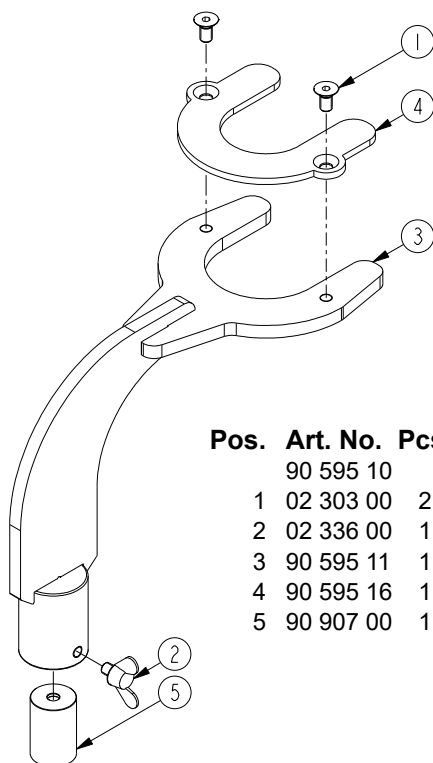

	DK	GB	DE		
Pos.	Art. No.	Pcs.	Benævnelse	Description	Beschreibung
	90 595 10		Fjederbensholder	Shock absorber mounting bracket	Stoßdämpfer Montagehalterung
1	02 303 00	2	Skrue	Screw	Schraube
2	02 336 00	1	Vingeskrue	Butterfly screw	Schmetterlingsschraube
3	90 595 11	1	Fjederbensholder	Shock absorber mounting bracket	Stoßdämpfer Montagehalterung
4	90 595 16	1	Adaptor	Adaptor	Adaptor
5	90 907 00	1	Adapterbøsning	Bushing adapter	Buchsenadapter

EU Overensstemmelseserklæring
EC Declaration of Conformity for Machinery
EG Konformitätserklärung
Declaration CE de conformité
pour les composants

Directive 2006/42/EC

EU Överensstämelseforsäkran
EU Vaatimustenmukaisuuvakuutus
EU verklaring van overeenstemming
EU declaración de conformidad sobre maquinaria
ES prohlášení o shodě pro strojní zařízení
Vyhlásenie ES o zhode pre strojové zariadenia
ЕС декларации о соответствии

(DK) Vertikal gearkasseløfter,

(NO) **VL3, VL6, VL10**

er i overensstemmelse med Maskindirektivets bestemmelser 2006/42/EC og EN1494.
Carsten Rødbro Jensen, Fanøvej 6, DK-8800 er bemyndiget til at udarbejde det tekniske dossier.

(GB) Hydraulic Transmission Jack

VL3, VL6, VL10

are in conformity with the provisions of the Machinery Directive 2006/42/EC and EN1494.
Mr. Carsten Rødbro Jensen, Fanøvej 6, DK-8800 is authorized to compile the technical file.

(DE) Vertikalen getriebeheber

VL3, VL6, VL10

sind mit den einschlägigen Bestimmungen der EG-Maschinenrichtlinie 2006/42/EC und EN1494 konform.
Herr Carsten Rødbro Jensen, Fanøvej 6, DK-8800 ist berechtigt, die technischen Unterlagen zusammenzustellen.

(FR) Crics a boites de vitesse,

VL3, VL6, VL10

sont conforme aux dispositions de la Directive Machine 2006/42/EC et EN1494.
Carsten Rødbro Jensen, Fanøvej 6, DK-8800 est autorisée à constituer le dossier technique.

(SE) Växellådsdomkraften

VL3, VL6, VL10

Överensstämmer med Maskindirektivets bestämmelser 2006/42/EC och EN1494.
Carsten Rødbro Jensen, Fanøvej 6, DK-8800 är behörig att ställa samman den tekniska dokumentationen.

(FI) Hydrauliset vaihteistonostimet,

VL3, VL6, VL10

vastaa Konedirektiivin 2006/42/EC ja EN1494.
Carsten Rødbro Jensen, Fanøvej 6, DK-8800 on valtuutettu kokoamaan teknisen tiedoston.

(NL) Versnellingsbakkrikken,

VL3, VL6, VL10

in overeenstemming zijn met de bepalingen van de Richtlijn Machines 2006/42/EC en EN1494.
Carsten Rødbro Jensen, Fanøvej 6, DK-8800 gemachtigd is om het technisch dossier samen te stellen.

(ES) Gato vertical de cajas de cambios

VL3, VL6, VL10

son conforme con las directrices sobre maquinaria Directiva 2006/42/EC y EN1494.
Carsten Rødbro Jensen, Fanøvej 6, DK-8800 está facultado para elaborar el expediente técnico.

(CZ) Hydraulický přenosový zvedák

VL3, VL6, VL10

jsou v souladu s ustanoveními směrnice o strojních zařízeních 2006/42/EC a EN1494.
Carsten Rødbro Jensen, Fanøvej 6, DK-8800 je oprávněn k sestavení technické dokumentace.

(SK) Hydraulický pojazdný stojanový zdvihák

VL3, VL6, VL10

sú v súlade s ustanoveniami smernice o strojových zariadeniach 2006/42/ES a normou EN 1494.
Pán Carsten Rødbro Jensen, Fanøvej 6, DK-8800 je oprávnený zostaviť technické podklady.

(RU) Вертикальный трансмиссионный домкрат

VL3, VL6, VL10

соответствуют положениям Директивы по машинному оборудованию (Директивы 2006/42/EC и EN1494)
Carsten Rødbro Jensen, Fanøvej 6, DK-8800 уполномочен составлять техническую документацию.



AC Hydraulic A/S

Fanøvej 6
DK-8800 Viborg - Danmark
Tel.: +45 8662 2166
Fax: +45 8662 2988
E-mail: ac@ac-hydraulic.dk
www.ac-hydraulic.com

Carsten Rødbro Jensen
General Manager
Viborg 01.01.21

EAC

Subject to changes and misprints.