

WAC2200, WAC2600, WAC2600I

EN	Roof air conditioner Short Installation and Operating Manual..... 18	DA	Tagklimaanlæg Kort installations- og betjeningsvejledning..... 66
DE	Dachklimaanlage Montage- und Bedienungskurzanleitung..... 26	SV	Takmonterad klimatanläggning Snabbguide för installation och användning..... 74
FR	Climatiseur de toit Bref manuel d'installation et d'utilisation..... 34	NO	Takklimaanlegg Kort monterings- og brukerveiledning..... 82
ES	Equipo de aire acondicionado de techo Guía breve de instalación y funcionamiento..... 42	FI	Kattoilmastointilaite Pikaohje asennusta ja käyttöä varten..... 90
IT	Climatizzatore a tetto Guida rapida di installazione e d'uso..... 50	TR	Tavan kliması Kısa Kurulum ve Kullanım Kılavuzu..... 98
NL	Dakairco Beknopte montagehandleiding en gebruiksaanwijzing..... 58		

Copyright

© 2026 Waeco. The visual appearance of the contents of this manual is protected by copyright and design law. The underlying technical design and the products contained herein may be protected by design, patent or pending patent. The trademarks mentioned in this manual belong to Waeco. All rights are reserved.

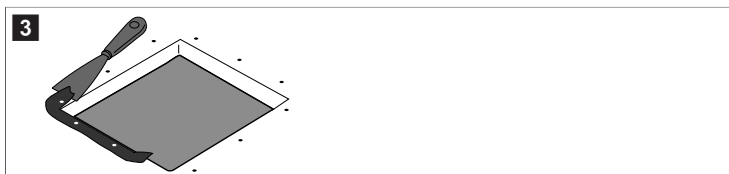
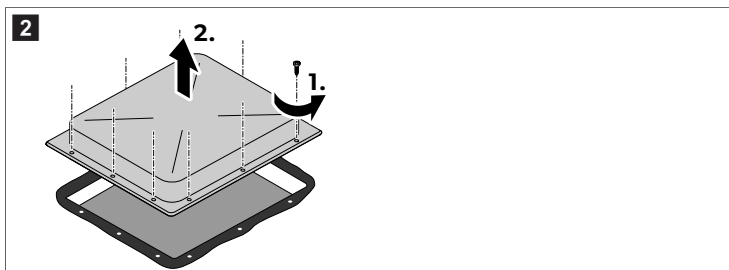
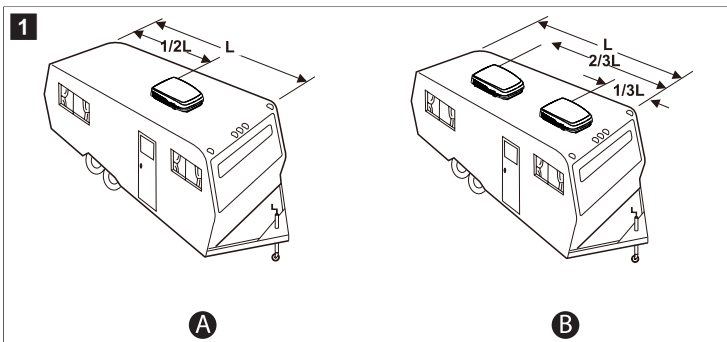

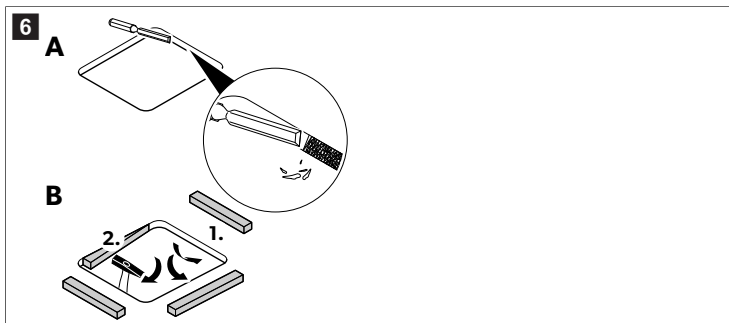
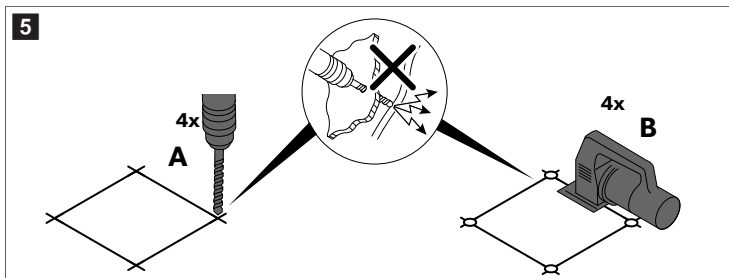
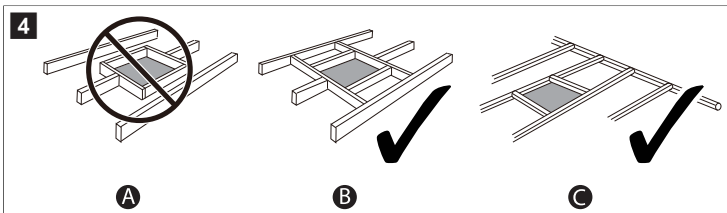

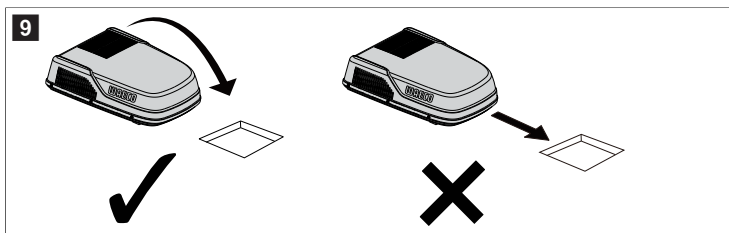
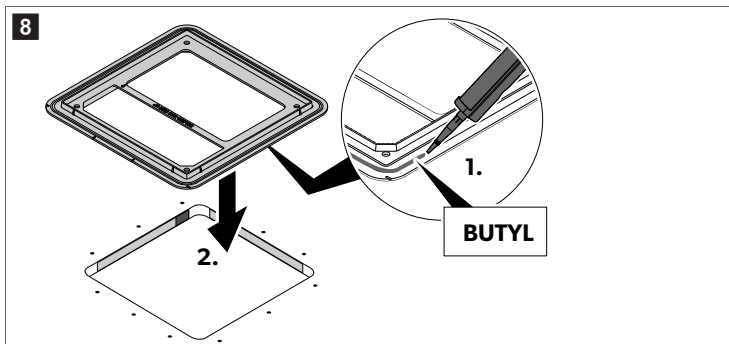
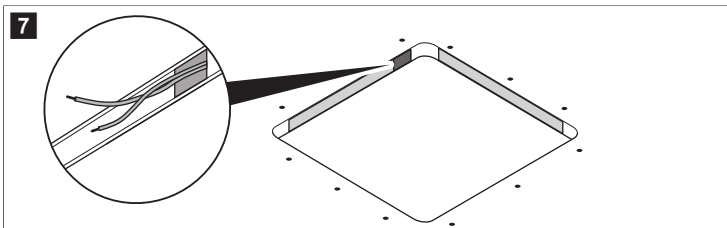

10

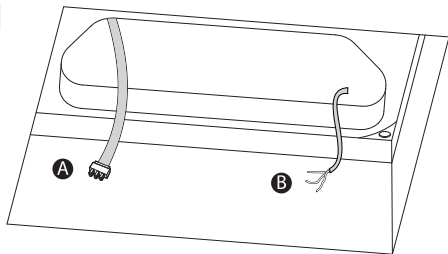

11

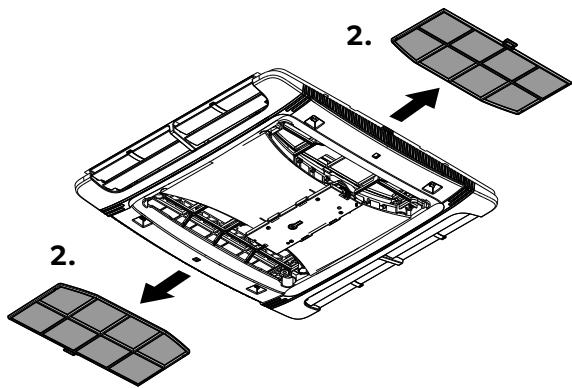
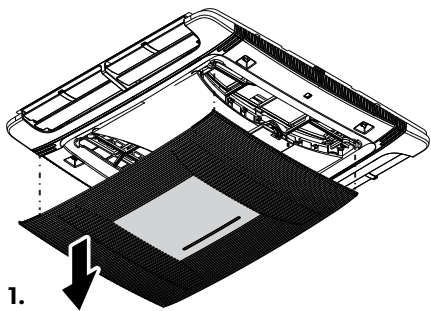

12

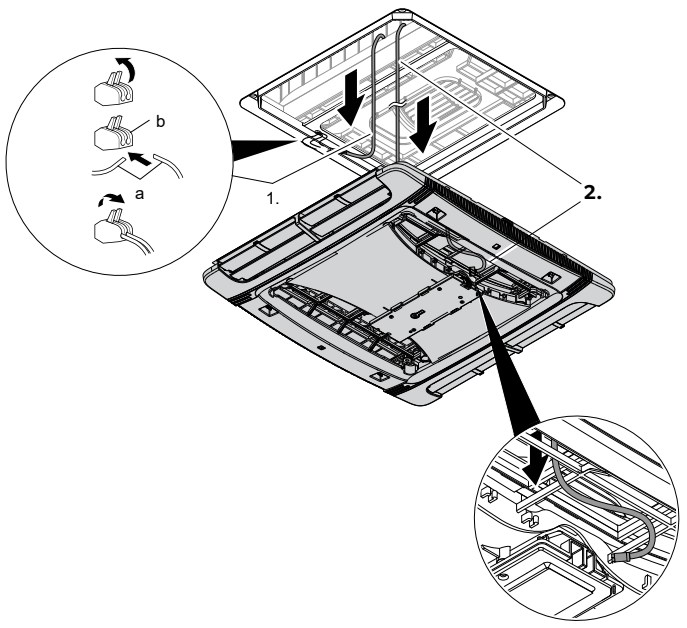

13

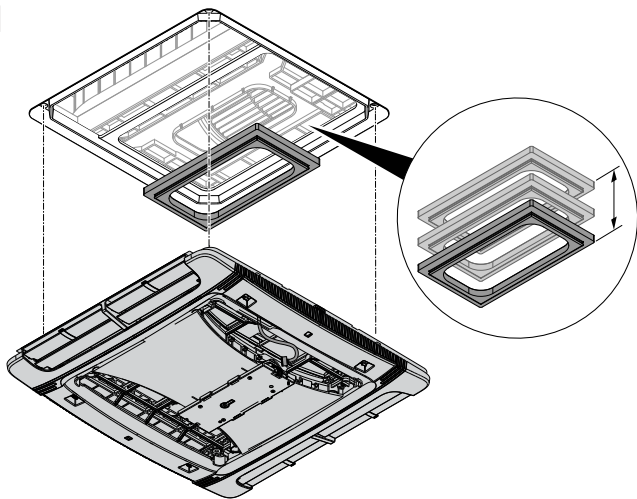

14

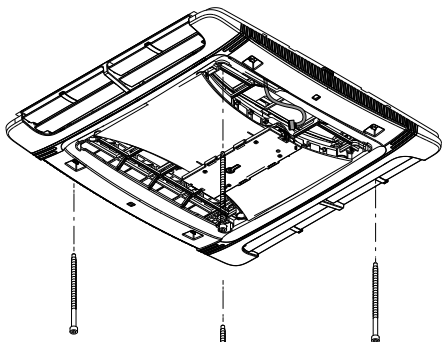

! $2.5 \pm 0.3 \text{ N}\cdot\text{m}$

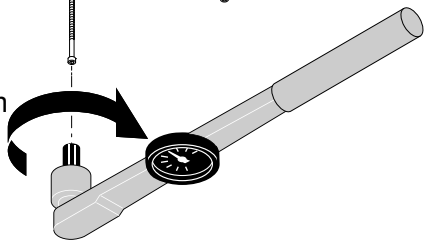

15

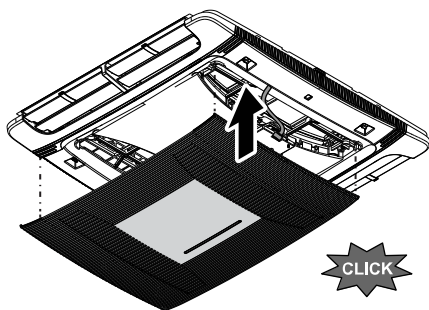
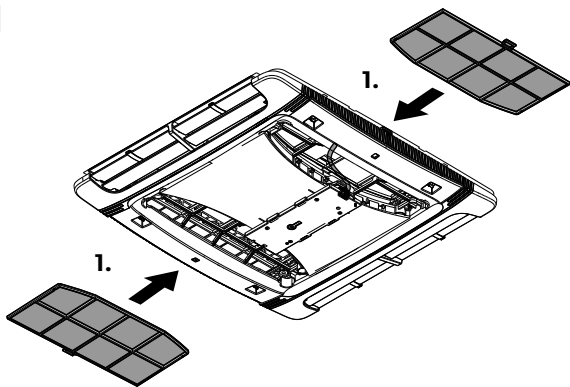

16



ON



1x

Stand-By



1x

17



6x



1x



1x

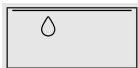

1x

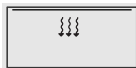

1x



18

**A**

MODE



1x

MODE



1x

MODE



1x

**A**

MODE



1x

MODE



1x

19



1x



1x



1x



1x

20



16 °C

min



1x

17 °C



31 °C

max

31 °C



1x

30 °C

21



21°C



1h ↓ -1°C



1x

20°C

20°C

1h ↓ -2°C



1x off ↓

18°C

21°C

22

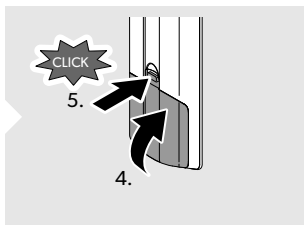
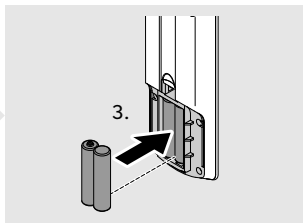
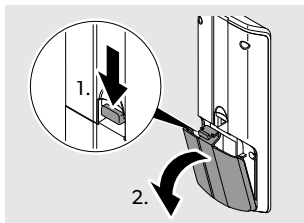

23

A

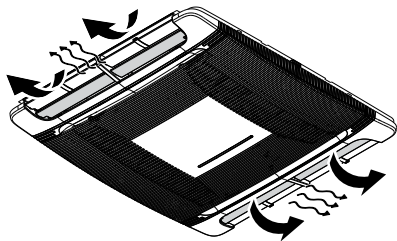

B

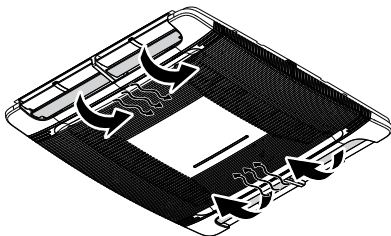

English

1	Important notes.....	18
2	Related documents.....	18
3	Explanation of symbols.....	18
4	Safety instructions.....	18
5	Explanations of symbols on the device.....	21
6	Intended use.....	21
7	Installation.....	21
8	Operation.....	23
9	Disposal.....	24
10	Warranty.....	25

1 Important notes

Please read these instructions carefully and follow all instructions, guidelines, and warnings included in this product manual in order to ensure that you install, use, and maintain the product properly at all times. These instructions **MUST** stay with this product.

By using the product, you hereby confirm that you have read all instructions, guidelines, and warnings carefully and that you understand and agree to abide by the terms and conditions as set forth herein. You agree to use this product only for the intended purpose and application and in accordance with the instructions, guidelines, and warnings as set forth in this product manual as well as in accordance with all applicable laws and regulations. A failure to read and follow the instructions and warnings set forth herein may result in an injury to yourself and others, damage to your product or damage to other property in the vicinity. This product manual, including the instructions, guidelines, and warnings, and related documentation, may be subject to changes and updates. For up-to-date product information, please visit qr.dometic.com/bgWFax.

2 Related documents



Find the detailed installation manual and operating manual online at qr.dometic.com/bgWFax.



3 Explanation of symbols

A signal word will identify safety messages and property damage messages, and also will indicate the degree or level of hazard seriousness.



WARNING!

> Indicates a hazardous situation that, if not avoided, could result in death or serious injury.

4 Safety instructions

General safety



WARNING! Failure to obey these warnings could result in death or serious injury.

> Children should be supervised to ensure that they do not play with the appliance.

> **This appliance can be used by children aged from 8 years and above and persons with reduced**

physical, sensory or mental capabilities or lack of experience and knowledge if they are under supervision or have been given instruction concerning use of the appliance in a safe way and understand the hazards involved.

- > Cleaning shall not be performed by children without supervision.
- > Do not pierce or burn the appliance.
- > Do not make any alterations or conversions to the appliance.
- > Do not damage the refrigerant circuit.
- > If the supply cord is damaged, it must be replaced by the manufacturer, its service agent or similarly qualified personnel in order to avoid a hazard.
- > Be aware that refrigerants may not contain an odor.
- > Do **not** undo the upper cover of the appliance in the event of a fire. Use approved extinguishing agents. Do not use water to extinguish fires.
- > In the case that the appliance contains an ionizer, consult your physician if you have a medical condition. The ionizer can produce ozone (O₃) in small quantities. If you suffer from lung disease, asthma, heart disease, respiratory disease, respiratory problems, or have an ozone sensitivity, consult your physician to determine whether the use of this device is safe for you.
- > Repair of the appliance may only be carried out by qualified personnel who are familiar with the risks involved and the relevant regulations. Inadequate repairs may cause serious hazards.
- > Maintenance shall only be performed as recommended by the equipment manufacturer. Maintenance and repair requiring the assistance of other qualified personnel shall be carried out under the supervision of the person competent in the use of flammable refrigerants.
- > Always disconnect the power supply when working on the appliance.
- > Never drive through automatic car washes when the appliance is mounted.



NOTICE! Damage hazard

- > The appliance shall be stored so as to prevent mechanical damage from occurring.
- > The appliance shall be stored in a room without continuously operating open flames (for example an operating gas appliance) and ignition sources (for example an operating electric heater).
- > The appliance shall be stored horizontally at a dry, ventilated and covered location.

Safety when installing



WARNING! Failure to obey these warnings could result in death or serious injury.

- > The appliance shall be installed in accordance with national electrical and mechanical installation regulations.
- > The roof air conditioner shall be installed in a vehicle with a floor area larger than 4 m².
- > Ensure that there are no objects within the vehicle which could obstruct the attachment of the air distribution box or the cooled air from flowing through the swiveling air distribution nozzles.



CAUTION! Failure to obey these cautions could result in minor or moderate injury.

- > Only operate the appliance if you are certain that the housing and the cables are not damaged.
- > Do not use the appliance near flammable fluids or in closed rooms.
- > Ensure that no combustible objects are stored or installed near the air outlet. A distance of at least 50 cm must be kept.
- > Do not reach into air outlets or insert any foreign objects in the appliance.
- > Always wear protective goggles and gloves.



NOTICE! Damage hazard

- > Select a flat and sufficiently level area at the center of the vehicle roof between two longitudinal sections for installation.
- > The roof inclination of the installation surface may not exceed 10°.
- > Before installation, check whether any vehicle components could be damaged by the installation of the appliance (such as lamps, cupboards, doors). The vehicle manufacturer may have already provided points where the opening for the installation of the appliance can be made without any risk of weakening the construction or cutting power cables.
- > Before installation, consult the vehicle manufacturer whether the construction is designed for the static weight and the loads of the roof air conditioner when the vehicle is in motion.
- > Ask the vehicle manufacturer if the height entered in your vehicle documents needs to be altered due to the installation of the roof air conditioner.
- > If faults occur in the refrigerant circuit, the system must be checked by a specialist company and repaired properly.
- > The refrigerant must not be released into the air.
- > Any person who is involved with working on or breaking into a refrigerant circuit should hold a current valid certificate from an industry-accredited assessment authority, which authorizes their competence to handle refrigerants safely in accordance with an industry recognized assessment specification.

Safety when operating



WARNING! Failure to obey these warnings could result in death or serious injury.

- > Only operate the appliance if you are certain that the housing and the cables are not damaged.
- > Do not use the appliance near flammable fluids or in closed rooms.
- > Ensure that no combustible objects are stored or installed near the air outlet. A distance of at least 50 cm must be kept.
- > Do not reach into air outlets or insert any foreign objects in the appliance.
- > The appliance functions optimally at 1020 mbar.
- > Keep the ventilation openings clear of obstruction.



NOTICE! Damage hazard

- > Do not use means to accelerate the defrosting process or to clean, other than those recommended by the manufacturer.
- > If faults occur in the refrigerant circuit, the appliance must be checked and repaired by the manufacturer, its service agent or similarly qualified personnel in order to avoid a hazard.

5 Explanations of symbols on the device



A2L

Warning! Low burning velocity material.



USA/Canada only. Warning! Risk of fire / Flammable materials



Read operating manual.



Read service manual.

6 Intended use

The roof air conditioner is only intended to be installed on the roof of a caravan or recreational vehicle to provide cooling and heating.

The roof air conditioner is not suitable for installation in construction machines, agricultural machines, or similar equipment. If the product is subject to intense vibration, it will not function properly.

The roof air conditioner is intended to be used for vehicles with roof thicknesses ranging from 25 mm to 60 mm. The product is intended to be operated efficiently in ambient temperatures between -2°C and 52°C . The product is intended to be installed within $\pm 10^{\circ}$ of the horizontal plane.

This product is only suitable for the intended purpose and application in accordance with these instructions.

This manual provides information that is necessary for proper installation and/or operation of the product. Poor installation and/or improper operation or maintenance will result in unsatisfactory performance and a possible failure.

The manufacturer accepts no liability for any injury or damage to the product resulting from:

- Incorrect installation, assembly or connection, including excess voltage
- Incorrect maintenance or use of spare parts other than original spare parts provided by the manufacturer
- Alterations to the product without express permission from the manufacturer
- Use for purposes other than those described in this manual

Waeco reserves the right to change product appearance and product specifications.

7 Installation

1. Select the location for installation (**A** or **B**  Fig. **1**):

 Fig. **1** on page 3

2. Verify that the area around the installation location is clear of obstacles and that the distance allows for adequate ventilation on the roof.

Object height < 60 mm	Object height > 60 mm			
All 4 sides	Right	Left ¹⁾	Rear ¹⁾	Front
50 mm	150 mm ²⁾	150 mm	150 mm	150 mm

¹⁾ In this context "left" and "rear" means that you are looking at the unit from the front of the vehicle.

3. Prepare the RV roof opening (400 mm × 400 mm).

- **Use an existing roof vent opening:**

 Fig. 2 on page 3

 Fig. 3 on page 3

- **Make a new roof opening:**

Select an area at the center on the roof between two longitudinal supports.

 Fig. 4 on page 4

Mark the position and size of the opening and drill out the corners.

 Fig. 5 on page 4

Cut out the opening on the roof and check whether the roof cutout needs reinforcing.

 Fig. 6 on page 4

Leave or create an access hole to allow for the length of exposed AC voltage power supply wiring.

- | | |
|---|--|
| 1 19 mm minimum width for the frame stock | 2 380 mm exposed length of 220 V ... 240 V ~ power supply wiring |
|---|--|

Cut a matching hole in the ceiling of the RV interior using the roof opening as a guide.

4. Make an opening on one side in order to feed through the power supply cable.

 Fig. 7 on page 5

5. Fit the roof frame into the roof opening.

 Fig. 8 on page 5

6. Position the rooftop unit correctly.

 Fig. 9 on page 5

7. Pull down the rooftop unit's electrical wiring harnesses for later connection.

 Fig. 10 on page 6

A Cable for connecting the electronic control panel

B Cable for connecting a 220 V ... 240 V ~ power supply

8. Remove the center cover and filters of the ADB.

 Fig. 11 on page 7

9. Wire the ADB.

 Fig. 12 on page 8



NOTE The wire connectors are not included in the scope of delivery.

10. Place the duct sections.

Fig. 13 on page 9

Adjust the number of duct sections to reach the correct full height, as shown in the table below.

Roof thickness	Number of duct sections
25 ... 35 mm	1
35 ... 45 mm	2
45 ... 55 mm	3
55 ... 60 mm	4

11. Secure the ADB.

Fig. 14 on page 10

12. Install the center cover and filter of the ADB.

Fig. 15 on page 11

8 Operation



WARNING! Risk of injury





> By law it is forbidden to use the external lights when driving the vehicle.



You can operate the roof air conditioner with the remote control.

> Switch the roof air conditioner on and to standby.

Fig. 16 on page 12

- > Select the air conditioning mode.

Air conditioning mode	Displayed symbol	Description
Automatic		You specify the temperature, and the roof air conditioner brings the interior to this temperature by heating or cooling and by controlling the necessary fan speed.
Cooling		You specify the temperature and fan settings, and the roof air conditioner cools the interior to this temperature.
Dehumidifying		The roof air conditioner removes moisture from the air without heating or cooling the interior thus decreasing the relative air humidity.
Ventilation		You specify the fan settings, and the roof air conditioner circulates air without heating or cooling.
Heating		You specify the temperature and fan settings, and the roof air conditioner heats the interior to this temperature. The fan will only start after 2 min (on low speed) and then after around 5 min will go to the set fan speed (after the evaporator reaches temperature).

- For model without the heating feature:
 -  Fig. 17 on page 12
- For model WAC2600I with the heating feature:
 -  Fig. 18 on page 13

- > Select the fan speed manually.

 Fig. 19 on page 13

- > Set the temperature.

 Fig. 20 on page 14

- > Set the sleep function.

 Fig. 21 on page 15

- > Replace the remote control batteries.

 Fig. 22 on page 16

- > Regulate air supply within the vehicle.

 Fig. 23 on page 17

9 Disposal



Recycling packaging material: Place the packaging material in the appropriate recycling waste bins wherever possible. This separation is necessary, as packaging is a valuable resource and improper disposal may impact human health and the environment.



The crossed-out wheeled bin indicates that the product is electrical or electronic equipment or contains batteries and must be collected separately for proper treatment, recovery, and recycling. **The consumer is legally obliged to dispose of properly any electrical or electronic equipment, light sources, batteries and rechargeable batteries separately from general household waste!**

This separation is necessary, as batteries, light sources and electrical appliances are valuable resources and may contain substances that are harmful to humans and the environment.

To finally dispose of the product, ask your local recycling center or specialist dealer for details about how to do this in accordance with the applicable disposal regulations.

The product and batteries can be disposed free of charge.

Remove any batteries, rechargeable batteries, and light sources before recycling this product.

Batteries containing more than 0.002 % cadmium or more than 0.004 % lead are marked with the chemical symbol for the metal concerned: Cd or Pb.

10 Warranty

The statutory warranty period applies. If the product is defective, please contact WAECO via customer@waeco.com or your retailer.

For repair and warranty processing, please include the following documents when you send in the device:

- A copy of the receipt with purchasing date
- A reason for the claim or description of the fault

Note that self-repair or nonprofessional repair can have safety consequences and might void the warranty.

Deutsch

1	Wichtige Hinweise.....	26
2	Zugehörige Dokumente.....	26
3	Erklärung der Symbole.....	26
4	Sicherheitshinweise.....	26
5	Erklärung der Symbole am Gerät.....	29
6	Bestimmungsgemäßer Gebrauch.....	29
7	Installation.....	30
8	Betrieb.....	31
9	Entsorgung.....	33
10	Gewährleistung.....	33

1 Wichtige Hinweise

Lesen und befolgen Sie bitte alle Anweisungen, Richtlinien und Warnhinweise in diesem Produkthandbuch sorgfältig, um sicherzustellen, dass Sie das Produkt ordnungsgemäß installieren und stets ordnungsgemäß betreiben und warten. Diese Anleitung MUSS bei dem Produkt verbleiben.

Durch die Verwendung des Produktes bestätigen Sie hiermit, dass Sie alle Anweisungen, Richtlinien und Warnhinweise sorgfältig gelesen haben und dass Sie die hierin dargelegten Bestimmungen verstanden haben und ihnen zustimmen. Sie erklären sich damit einverstanden, dieses Produkt nur für den angegebenen Verwendungszweck und gemäß den Anweisungen, Richtlinien und Warnhinweisen dieses Produkthandbuchs sowie gemäß allen geltenden Gesetzen und Vorschriften zu verwenden. Eine Nichtbeachtung der hierin enthaltenen Anweisungen und Warnhinweise kann zu einer Verletzung Ihrer selbst und anderer Personen, zu Schäden an Ihrem Produkt oder zu Schäden an anderem Eigentum in der Umgebung führen. Dieses Produkthandbuch, einschließlich der Anweisungen, Richtlinien und Warnhinweise, sowie die zugehörige Dokumentation können Änderungen und Aktualisierungen unterliegen. Aktuelle Produktinformationen finden Sie unter qr.dometic.com/bgWFFax.

2 Zugehörige Dokumente



Die detaillierte Montage- und Bedienungsanleitung finden Sie online unter qr.dometic.com/bgWFFax.



3 Erklärung der Symbole

Ein Signalwort kennzeichnet Sicherheits- und Sachschadensmeldungen und gibt zudem den Grad oder das Ausmaß der Gefährdung an.



WARNUNG!

- > Kennzeichnet eine Gefahrensituation, die zum Tod oder schwerer Verletzung führen könnte, wenn die jeweiligen Anweisungen nicht befolgt werden.

4 Sicherheitshinweise

Grundlegende Sicherheit



WARNUNG! Nichtbeachtung dieser Warnungen kann zum Tod oder schwerer Verletzung führen.

- > Kinder müssen beaufsichtigt werden um sicherzustellen, dass sie nicht mit dem Gerät spielen.

➤ Dieses Gerät kann von Kindern ab 8 Jahren und von Personen mit verringerten physischen, sensorischen oder geistigen Fähigkeiten oder Mangel an Erfahrung und/oder Wissen verwendet werden, wenn diese Personen beaufsichtigt oder im sicheren Gebrauch des Gerätes unterwiesen wurden und die daraus resultierenden Gefahren verstanden haben.

- Die Reinigung darf nicht von Kindern ohne Aufsicht durchgeführt werden.
- Das Gerät darf nicht durchstochen oder verbrannt werden.
- Führen Sie keine Änderungen oder Umbauten am Gerät durch!
- Beschädigen Sie nicht den Kühlkreislauf.
- Wenn das Anschlusskabel beschädigt ist, muss es durch den Hersteller, seinen Kundendienst oder ähnlich qualifiziertes Personal ersetzt werden, um Gefährdungen zu vermeiden.
- Beachten Sie, dass Kältemittel möglicherweise keinen Geruch aufweisen.
- Im Falle von Feuer lösen Sie **nicht** den oberen Deckel des Geräts. Verwenden Sie zugelassene Löschmittel. Verwenden Sie kein Wasser zum Löschen.
- Falls das Gerät einen Ionisator enthält, ziehen Sie Ihren Arzt zu Rate, wenn Sie an einer Erkrankung leiden. Der Ionisator kann Ozon (O₃) in kleinen Mengen erzeugen. Wenn Sie an Lungenerkrankungen, Asthma, Herzerkrankungen, Atemwegserkrankungen, Atemwegsproblemen leiden oder eine Ozonempfindlichkeit aufweisen, ziehen Sie Ihren Arzt zu Rate, um festzustellen, ob die Verwendung dieses Geräts für Sie sicher ist.
- Die Reparatur des Geräts darf nur von qualifiziertem Personal durchgeführt werden, das mit den verbundenen Gefahren bzw. den einschlägigen Vorschriften vertraut ist. Durch unsachgemäße Reparaturen können erhebliche Gefahren entstehen. Wenn Reparaturen notwendig sind, wenden Sie sich an den Kundendienst in Ihrem Land (siehe dometic.com/dealer).
- Die Wartung darf nur gemäß den Empfehlungen des Geräteherstellers durchgeführt werden. Wartungs- und Reparaturarbeiten, die die Hilfe anderer qualifizierter Personen erfordern, sind unter der Aufsicht der für den Umgang mit brennbaren Kältemitteln geschulten Person durchzuführen.
- Unterbrechen Sie bei Arbeiten am Gerät immer die Stromversorgung.
- Bei angebauter Anlage dürfen Sie auf keinen Fall mit Ihrem Fahrzeug durch automatische Waschanlagen fahren.



ACHTUNG! Beschädigungsgefahr

- Das Gerät ist so zu lagern, dass eine mechanische Beschädigung vermieden wird.
- Das Gerät ist in einem Raum zu lagern, in dem keine Geräte mit offenen Flammen (z. B. ein betriebsbereites Gasgerät) und Zündquellen (z. B. ein betriebsbereites elektrisches Heizgerät) ständig in Betrieb sind.
- Das Gerät ist horizontal an einem trockenen, gut belüfteten und überdachten Ort zu lagern.

Sicherheit beim Einbau



WARNUNG! Nichtbeachtung dieser Warnungen kann zum Tod oder schwerer Verletzung führen.

- > Das Gerät muss gemäß den nationalen Vorschriften für elektrische und mechanische Installationen montiert werden.
- > Die Dachklimaanlage ist für die Montage an einem Fahrzeug mit einer Bodenfläche von größer als 4 m² vorgesehen.
- > Stellen Sie sicher, dass sich im Fahrzeug keine Objekte befinden, welche die Befestigung des Luftverteilerkastens oder die Strömung der gekühlten Luft durch die schwenkbaren Luftverteilerdüsen behindern könnten.



VORSICHT! Nichtbeachtung dieser Hinweise kann zu leichten bis mittelschweren Verletzungen führen.

- > Betreiben Sie das Gerät nur, wenn das Gehäuse und die Kabel unbeschädigt sind.
- > Setzen Sie das Gerät nicht in der Nähe von entflammaren Flüssigkeiten oder in geschlossenen Räumen ein.
- > Achten Sie darauf, dass brennbare Gegenstände nicht im Bereich des Luftaustritts gelagert oder montiert sind. Der Abstand muss mindestens 50 cm betragen.
- > Greifen Sie nicht in Lüftungsauslässe und führen Sie keine Fremdgegenstände in das Gerät ein.
- > Tragen Sie stets eine Schutzbrille und Handschuhe.



ACHTUNG! Beschädigungsgefahr

- > Wählen Sie als Montageort eine flache und ausreichend ebene Zone in der Mitte zwischen zwei Längsprofilen des Fahrzeugdaches.
- > Die Dachneigung der Montagefläche darf nicht mehr als 10 ° betragen.
- > Prüfen Sie vor der Installation, ob durch die Installation des Gerät ggf. Fahrzeugkomponenten beschädigt werden könnten (z. B. Lampen, Schränke, Türen). Der Fahrzeughersteller hat eventuell bereits Stellen vorgesehen, an denen die Öffnung für die Installation des Geräts ohne Gefahr einer Schwächung des Aufbaus bzw. eines Durchtrennens von Stromkabeln hergestellt werden kann.
- > Fragen Sie vor der Montage beim Fahrzeughersteller nach, ob der Aufbau für das statische Gewicht und die Belastungen durch die Dachklimaanlage während der Fahrt ausgelegt ist.
- > Bitte informieren Sie sich bei Ihrem Fahrzeughersteller, ob aufgrund des Aufbaues der Dachklimaanlage eine Änderung des Eintrags der Fahrzeughöhe in den Fahrzeugpapieren notwendig ist.
- > Treten Fehler im Kältemittelkreislauf auf, so muss die Anlage von einem Fachbetrieb geprüft und ordnungsgemäß instand gesetzt werden.
- > Das Kältemittel darf nicht in die Atmosphäre abgelassen werden.
- > Jede Person, die an einem Kältemittelkreislauf arbeitet oder in diesen eingreift, sollte im Besitz eines aktuellen, gültigen Zertifikats einer von der Industrie anerkannten Prüfstelle sein, das ihre Kompetenz zum sicheren Umgang mit Kältemitteln gemäß einer von der Industrie anerkannten Prüfspezifikation bestätigt.

Sicherheit beim Betrieb



WARNUNG! Nichtbeachtung dieser Warnungen kann zum Tod oder schwerer Verletzung führen.

- > Betreiben Sie das Gerät nur, wenn das Gehäuse und die Kabel unbeschädigt sind.

- > Setzen Sie das Gerät nicht in der Nähe von entflammaren Flüssigkeiten oder in geschlossenen Räumen ein.
- > Achten Sie darauf, dass brennbare Gegenstände nicht im Bereich des Luftaustritts gelagert oder montiert sind. Der Abstand muss mindestens 50 cm betragen.
- > Greifen Sie nicht in Lüftungsauslässe und führen Sie keine Fremdgegenstände in das Gerät ein.
- > Das Gerät funktioniert optimal bei 1020 mbar .
- > Halten Sie die Lüftungsöffnungen frei von Hindernissen.



ACHTUNG! Beschädigungsgefahr

- > Verwenden Sie keine anderen als die vom Hersteller empfohlenen Mittel zur Beschleunigung des Abtauprozesses oder zur Reinigung.
- > Treten Störungen im Kältemittelkreislauf auf, muss das Gerät vom Hersteller, seinem Kundendienst oder ähnlich qualifiziertem Personal überprüft und repariert werden, um Gefährdungen zu vermeiden.

5 Erklärung der Symbole am Gerät



A2L

Achtung! Material mit niedriger Brenngeschwindigkeit.



Nur USA/Kanada. Achtung! Brandgefahr / Entzündbare Materialien



Bedienungsanleitung lesen.



Serviceanleitung lesen.

6 Bestimmungsgemäßer Gebrauch

Die Dachklimaanlage ist nur für die Montage auf dem Dach eines Wohnwagens oder Freizeitfahrzeugs zur Kühlung und Heizung vorgesehen.

Die Dachklimaanlage ist nicht für die Montage in Baumaschinen, Landmaschinen oder ähnlichen Arbeitsgeräten geeignet. Wenn das Produkt starken Vibrationen ausgesetzt ist, funktioniert es nicht ordnungsgemäß.

Die Dachklimaanlage ist für Fahrzeuge mit einer Dachstärke zwischen 25 mm und 60 mm vorgesehen. Das Produkt ist für den effizienten Betrieb bei Umgebungstemperaturen zwischen -2 °C und 52 °C vorgesehen. Das Produkt ist für den Einbau innerhalb von ± 10 ° zur horizontalen Ebene vorgesehen.

Dieses Produkt ist nur für den angegebenen Verwendungszweck und die Anwendung gemäß dieser Anleitung geeignet.

Dieses Handbuch enthält Informationen, die für die ordnungsgemäße Installation und/oder den ordnungsgemäßen Betrieb des Produkts erforderlich sind. Installationsfehler und/oder ein nicht

 Abb. 7 auf Seite 5

5. Passen Sie den Dachrahmen in die Dachöffnung ein.

 Abb. 8 auf Seite 5

6. Positionieren Sie die Dacheinheit ordnungsgemäß.

 Abb. 9 auf Seite 5

7. Ziehen Sie die Kabelstränge der Dacheinheit nach unten, um sie später anschließen zu können.

 Abb. 10 auf Seite 6

- A Kabel zum Anschließen des elektronischen Bedienfelds
B Kabel zum Anschließen einer 220 V ... 240 V ~-Stromversorgung

8. Entfernen Sie die mittlere Abdeckung und die Filter des ADB.

 Abb. 11 auf Seite 7

9. Schließen Sie die Kabel am ADB an.

 Abb. 12 auf Seite 8



HINWEIS Die Lüsterklemmen sind nicht im Lieferumfang enthalten.

10. Platzieren Sie die Luftkanäle.

 Abb. 13 auf Seite 9

Passen Sie die Anzahl der Luftkanäle so an, dass die Gesamthöhe erreichen, wie in der untenstehenden Tabelle angegeben.

Dachstärke	Anzahl von Kanalabschnitten
25 ... 35 mm	1
35 ... 45 mm	2
45 ... 55 mm	3
55 ... 60 mm	4

11. Befestigen Sie den ADB.

 Abb. 14 auf Seite 10

12. Montieren Sie die mittlere Abdeckung und den Filter des ADB.

 Abb. 15 auf Seite 11

8 Betrieb



WARNUNG! Verletzungsgefahr





- > Es ist gesetzlich verboten, die Außenbeleuchtung während der Fahrt mit dem Fahrzeug zu verwenden.

Sie können die Dachklimaanlage mit der Fernbedienung bedienen.

> Dachklimaanlage einschalten und in den Bereitschaftszustand wechseln.

 Abb. 16 auf Seite 12

> Klimamodus auswählen.

Klimamodus	Angezeigtes Symbol	Beschreibung
Automatisch	A	Sie legen die Temperatur fest und die Dachklimaanlage bringt den Innenraum durch Kühlen oder Heizen und durch Regeln der erforderlichen Lüftergeschwindigkeit auf diese Temperatur.
Kühlung		Sie legen die Temperatur und die Lüftereinstellungen fest und die Dachklimaanlage kühlt den Innenraum auf diese Temperatur.
Luftentfeuchtung		Die Dachklimaanlage entzieht der Luft Feuchtigkeit, ohne den Innenraum zu heizen oder zu kühlen, und senkt so die relative Luftfeuchtigkeit.
Belüftung		Sie legen die Lüftereinstellungen fest und die Dachklimaanlage zirkuliert Luft, ohne zu heizen oder zu kühlen.
Heizung		Sie legen die Temperatur und die Lüftereinstellungen fest und die Dachklimaanlage heizt den Innenraum auf diese Temperatur. Der Lüfter schaltet sich (bei niedriger Drehzahl) erst nach 2 min ein und erreicht nach ca. 5 min die eingestellte Lüftergeschwindigkeit (nachdem der Verdampfer die Betriebstemperatur erreicht hat).

• Für Modelle ohne Heizfunktion:

 Abb. 17 auf Seite 12

• Für Modell WAC26001 mit Heizfunktion:

 Abb. 18 auf Seite 13

> Lüftergeschwindigkeit manuell auswählen.

 Abb. 19 auf Seite 13

> Stellen Sie die Temperatur ein.

 Abb. 20 auf Seite 14

> Sleep-Funktion einstellen.

 Abb. 21 auf Seite 15

> Batterien der Fernbedienung austauschen.

 Abb. 22 auf Seite 16

> Regulieren Sie die Luftzufuhr im Fahrzeug.

 Abb. 23 auf Seite 17

9 Entsorgung



Verpackungsmaterial recyceln: Geben Sie das Verpackungsmaterial möglichst in den entsprechenden Recycling-Müll. Diese Trennung ist notwendig, da die Verpackung eine wertvolle Ressource ist und eine unsachgemäße Entsorgung unsere Gesundheit und Umwelt gefährden kann.



Die durchgestrichene Abfalltonne auf Rädern zeigt an, dass es sich bei dem Produkt um ein elektrisches oder elektronisches Gerät handelt oder dass es Batterien enthält und zur ordnungsgemäßen Aufbereitung, Rückgewinnung und zum Recycling getrennt gesammelt werden muss. **Der Verbraucher ist gesetzlich dazu verpflichtet, alle elektrischen oder elektronischen Geräte, Leuchtmittel, Batterien und wiederaufladbare Batterien getrennt vom allgemeinen Hausmüll ordnungsgemäß zu entsorgen!**

Diese Trennung ist erforderlich, da Batterien, Leuchtmittel und Elektrogeräte wertvolle Ressourcen sind und Substanzen enthalten können, die für Mensch und Umwelt schädlich sind.

Wenn Sie das Gerät endgültig entsorgen möchten, informieren Sie sich bitte bei Ihrem Wertstoffhof vor Ort oder bei Ihrem Fachhändler, wie dies gemäß den geltenden Entsorgungsvorschriften zu tun ist.

Das Produkt und die Batterien können kostenlos entsorgt werden.

Entfernen Sie Batterien, wiederaufladbare Batterien und Leuchtmittel, bevor Sie dieses Produkt recyceln.

Batterien, die mehr als 0,002 % Cadmium oder mehr als 0,004 % Blei enthalten, sind mit dem chemischen Symbol für das betreffende Metall gekennzeichnet: Cd oder Pb.

10 Gewährleistung

Es gilt die gesetzliche Gewährleistungsfrist. Sollte das Produkt defekt sein, wenden Sie sich bitte per E-Mail (customer@waeco.com) an WAECO oder kontaktieren Sie Ihren Händler.

Bitte senden Sie bei einem Reparatur- bzw. Gewährleistungsantrag folgende Unterlagen mit dem Gerät ein:

- eine Kopie der Rechnung mit Kaufdatum
- einen Reklamationsgrund oder eine Fehlerbeschreibung

Bitte beachten Sie, dass eigenständig oder nicht fachgerecht durchgeführte Reparaturen die Sicherheit gefährden und zum Erlöschen der Gewährleistung führen können.

Français

1	Remarques importantes.....	34
2	Documents associés.....	34
3	Signification des symboles.....	34
4	Consignes de sécurité.....	34
5	Description des symboles de l'appareil.....	37
6	Usage conforme.....	37
7	Installation.....	38
8	Utilisation.....	39
9	Mise au rebut.....	40
10	Garantie.....	41

1 Remarques importantes

Veillez lire et suivre attentivement l'ensemble des instructions, directives et avertissements figurant dans ce manuel afin d'installer, d'utiliser et d'entretenir le produit correctement à tout moment. Ces instructions DOIVENT rester avec le produit.

En utilisant ce produit, vous confirmez expressément avoir lu attentivement l'ensemble des instructions, directives et avertissements et que vous comprenez et acceptez de respecter les modalités et conditions énoncées dans le présent document. Vous acceptez d'utiliser ce produit uniquement pour l'usage et l'application prévus et conformément aux instructions, directives et avertissements figurant dans le présent manuel, ainsi qu'à toutes les lois et réglementations applicables. En cas de non-respect des instructions et avertissements figurant dans ce manuel, vous risquez de vous blesser ou de blesser d'autres personnes, d'endommager votre produit ou d'endommager d'autres biens à proximité. Le présent manuel produit, y compris les instructions, directives et avertissements, ainsi que la documentation associée peuvent faire l'objet de modifications et de mises à jour. Pour obtenir des informations actualisées sur le produit, consultez le site qr.dometic.com/bgWFax.

2 Documents associés



Vous trouverez les instructions de montage et de service détaillées en ligne sur qr.dometic.com/bgWFax.



3 Signification des symboles

Un mot de signalament identifie les messages relatifs à la sécurité et aux dégâts matériels en indiquant le degré ou le niveau de gravité du danger.



AVERTISSEMENT !

- > Indique une situation dangereuse qui, si elle n'est pas évitée, est susceptible d'entraîner des blessures graves, voire mortelles.

4 Consignes de sécurité

Sécurité générale



AVERTISSEMENT ! Le non-respect de ces mises en garde peut entraîner des blessures graves, voire mortelles.

- > Les enfants doivent être surveillés pour garantir qu'ils ne jouent pas avec l'appareil.

- Cet appareil peut être utilisé par des enfants âgés de 8 ans et plus et des personnes ayant des capacités physiques, sensorielles ou mentales réduites ou un manque d'expérience et de connaissances, s'ils sont sous surveillance ou ont reçu des instructions sur l'utilisation de l'appareil en toute sécurité et comprennent les risques impliqués.
- Le nettoyage ne doit pas être effectué par des enfants sans surveillance.
 - Ne percez ou ne brûlez pas l'appareil.
 - Ne procédez à aucune modification ni transformation de l'appareil.
 - N'endommagez pas le circuit frigorifique.
 - Si le cordon d'alimentation est endommagé, il doit être remplacé par le fabricant, son agent de service ou tout autre personnel qualifié afin d'éviter tout danger.
 - Notez que les réfrigérants peuvent ne pas avoir d'odeur.
 - En cas, d'incendie, ne retirez **pas** le cache supérieur de l'appareil. Utilisez des agents extincteurs agréés. N'essayez pas d'éteindre l'incendie avec de l'eau.
 - Si l'appareil contient un ioniseur, consultez votre médecin en cas de problème médical. L'ioniseur peut produire de l'ozone (O₃) en petites quantités. Si vous souffrez d'une maladie pulmonaire, d'asthme, d'une maladie cardiaque, d'une maladie respiratoire, de problèmes respiratoires, ou si vous êtes sensible à l'ozone, consultez votre médecin pour déterminer si l'utilisation de cet appareil est sans danger pour vous.
 - Seul un personnel qualifié et parfaitement informé des dangers et règlements spécifiques à ces manipulations est habilité à effectuer des réparations sur cet appareil. Une réparation incorrecte peut entraîner de graves dangers. Pour tout service de réparation, contactez le centre d'entretien de votre pays (voir dometic.com/dealer).
 - La maintenance doit uniquement être effectuée selon les recommandations du fabricant de l'équipement. La maintenance et les réparations nécessitant l'aide de personnel qualifié tiers doivent être effectuées sous la supervision de la personne compétente en matière d'utilisation de réfrigérants inflammables.
 - Coupez toujours l'alimentation électrique au cours de travaux sur l'appareil.
 - Si l'appareil est installé sur votre véhicule, ne le lavez jamais dans une station de lavage automatique.



AVIS ! Risque d'endommagement

- L'appareil doit être stocké de manière à éviter tout dommage mécanique.
- L'appareil doit être stocké dans une pièce sans flamme nue en fonctionnement continu (par exemple, un appareil à gaz en fonctionnement) ni source d'ignition (par exemple, un chauffage électrique en fonctionnement).
- L'appareil doit être stocké horizontalement dans un endroit sec, ventilé et couvert.

Sécurité lors de l'installation



AVERTISSEMENT ! Le non-respect de ces mises en garde peut entraîner des blessures graves, voire mortelles.

- > L'appareil doit être installé conformément aux réglementations nationales en matière d'installation électrique et mécanique.
- > Le climatiseur de toit doit être installé dans un véhicule dont la surface au sol est supérieure à 4 m².
- > Assurez-vous qu'à l'intérieur du véhicule aucun obstacle ne puisse gêner la fixation du caisson de distribution d'air ni la sortie de l'air frais par les buses orientables.



ATTENTION ! Le non-respect de ces mises en garde peut entraîner des blessures légères ou de gravité modérée.

- > Utilisez uniquement l'appareil après avoir vérifié que le boîtier et les câbles sont intacts.
- > N'utilisez pas l'appareil à proximité de liquides inflammables ou dans des pièces fermées.
- > Assurez-vous qu'aucun objet inflammable n'est entreposé ni installé à proximité de l'échappement. Une distance d'au moins 50 cm doit être observée.
- > Ne glissez pas vos doigts dans les échappements et n'introduisez aucun objet à l'intérieur de l'appareil.
- > Portez toujours des lunettes et des gants de protection.



AVIS ! Risque d'endommagement

- > Choisissez comme emplacement de montage une zone plane et suffisamment lisse située au milieu du toit, entre deux profils longitudinaux.
- > L'inclinaison du toit au niveau de la surface de montage ne doit pas dépasser 10°.
- > Avant toute opération, vérifiez qu'aucun élément du véhicule (p. ex. éclairages, armoires, portes, etc.) ne risque d'être endommagé lors du montage de l'appareil. Le constructeur du véhicule peut avoir déjà prévu des points où l'ouverture pour l'installation de l'appareil peut être réalisée sans risquer d'affaiblir la structure ou de sectionner des câbles d'alimentation.
- > Avant l'installation, consultez le constructeur du véhicule pour savoir si sa structure est conçue pour supporter le poids statique et les charges du climatiseur de toit lorsque le véhicule est en mouvement.
- > Demandez au constructeur du véhicule si la hauteur référencée dans les documents du véhicule doit être modifiée en raison de l'installation du climatiseur de toit.
- > Si des défauts apparaissent dans le circuit frigorifique, ce dernier doit être contrôlé et remis en état par une entreprise spécialisée.
- > Tout rejet de fluide frigorigène dans l'atmosphère est formellement interdit.
- > Toute personne impliquée dans une intervention sur un circuit frigorifique ou son ouverture doit détenir un certificat en cours de validité délivré par un organisme de contrôle agréé attestant sa capacité à manipuler les fluides frigorigènes en toute sécurité conformément à une spécification d'évaluation sectorielle.

Utilisation sécurisée du produit



AVERTISSEMENT ! Le non-respect de ces mises en garde peut entraîner des blessures graves, voire mortelles.

- > Utilisez uniquement l'appareil après avoir vérifié que le boîtier et les câbles sont intacts.
- > N'utilisez pas l'appareil à proximité de liquides inflammables ou dans des pièces fermées.

- > Assurez-vous qu'aucun objet inflammable n'est entreposé ni installé à proximité de l'échappement. Une distance d'au moins 50 cm doit être observée.
- > Ne glissez pas vos doigts dans les échappements et n'introduisez aucun objet à l'intérieur de l'appareil.
- > L'appareil fonctionne de manière optimale à 1020 mbar .
- > Veillez à ce que les orifices de ventilation ne soient pas obstrués.



AVIS ! Risque d'endommagement

- > N'utilisez pour accélérer le processus de dégivrage ou pour le nettoyage aucun autre moyen que ceux recommandés par le fabricant.
- > En cas de défaut dans le circuit frigorifique, l'appareil doit être vérifié et réparé par le fabricant, son agent de service ou un personnel qualifié afin d'éviter tout danger.

5 Description des symboles de l'appareil



A2L

Attention ! Matériau à faible vitesse de combustion.



USA/Canada uniquement. Attention ! Risque d'incendie / Matériaux inflammables



Lire le manuel d'utilisation.



Lire le manuel de service.

6 Usage conforme

Le climatiseur de toit est uniquement destiné à être installé sur le toit d'une caravane ou d'un véhicule de plaisance à des fins de refroidissement et de chauffage.

Le climatiseur de toit ne convient pas aux engins de construction, aux machines agricoles ou autres engins similaires. Si le produit est soumis à des vibrations intenses, il ne fonctionnera pas correctement.

Le climatiseur de toit est destiné aux véhicules avec des toits d'une épaisseur comprise entre 25 mm et 60 mm. Le produit est conçu pour fonctionner efficacement à des températures ambiantes comprises entre -2°C et 52°C . Le produit est conçu pour être installé à $\pm 10^{\circ}$ du plan horizontal.

Ce produit convient uniquement à l'usage et à l'application prévus, conformément au présent manuel d'instructions.

Ce manuel fournit les informations nécessaires à l'installation et/ou à l'utilisation correcte du produit. Une installation, une utilisation ou un entretien inappropriés entraînera des performances insatisfaisantes et une éventuelle défaillance.

Le fabricant décline toute responsabilité en cas de blessure ou de dommage résultant :

- d'une installation, d'un montage ou d'un raccordement incorrect, y compris d'une surtension
- d'un entretien inadapté ou de l'utilisation de pièces de rechange autres que les pièces de rechange d'origine fournies par le fabricant
- de modifications apportées au produit sans autorisation explicite du fabricant
- d'usages différents de ceux décrits dans ce manuel

Waeco se réserve le droit de modifier l'apparence et les spécifications du produit.

7 Installation

1. Sélectionnez l'emplacement d'installation (**A** ou **B**  fig. **1**) :

 fig. **1** à la page 3

2. Vérifiez que la zone autour de l'emplacement d'installation est exempte d'obstacles et que la distance permet une ventilation adéquate sur le toit.

Hauteur de l'objet < 60 mm		Hauteur de l'objet > 60 mm		
Des 4 côtés	Côté droit	Côté gauche ¹⁾	Face arrière ¹⁾	Face avant
50 mm	150 mm ²⁾	150 mm	150 mm	150 mm

¹⁾ Dans ce contexte, « Côté gauche » et « Arrière » signifient que vous regardez l'unité depuis l'avant du véhicule.

3. Préparez l'ouverture de toit du VP (400 mm × 400 mm).

· **Utilisez une ouverture de ventilation de toit existante :**

 fig. **2** à la page 3

 fig. **3** à la page 3

· **Réalisez une nouvelle ouverture de toit :**

Choisissez une zone du toit située au centre, entre deux profils longitudinaux.

 fig. **4** à la page 4

Marquez la position et la taille de l'ouverture et percez au niveau des coins.

 fig. **5** à la page 4

Découpez l'ouverture sur le toit et vérifiez si la découpe du toit a besoin d'être renforcée.

 fig. **6** à la page 4

Laissez tel quel ou créez un trou d'accès pour le passage de la section de câble d'alimentation de tension CA exposée.

- | | |
|--|--|
| 1 19 mm de largeur minimum pour le cadre | 2 Longueur exposée de 380 mm du câblage de l'alimentation 220 V ... 240 V~ |
|--|--|

Coupez le trou correspondant dans le plafond, à l'intérieur du VP, en utilisant l'ouverture du toit comme guide.

4. Faites une ouverture d'un côté afin de faire passer le câble d'alimentation.

 fig. **7** à la page 5

5. Placez le cadre de toit dans l'ouverture du toit.

 fig. 8 à la page 5

6. Positionnez l'unité de toit correctement.

 fig. 9 à la page 5

7. Tirez vers le bas les faisceaux de câblage de l'unité de toit pour un raccordement ultérieur.

 fig. 10 à la page 6

A Câble de connexion du panneau de commande électronique

B Câble de connexion d'une alimentation de 220 V ... 240 V~

8. Déposez le cache central et les filtres de l'ADB.

 fig. 11 à la page 7

9. Effectuez le câblage l'ADB.

 fig. 12 à la page 8



REMARQUE Les connecteurs de câblage ne sont pas compris dans la livraison.

10. Installez les sections de gaine.

 fig. 13 à la page 9

Utilisez le nombre nécessaire de sections de gaine pour atteindre la hauteur correcte, comme indiqué dans le tableau ci-dessous.

Épaisseur du toit	Nombre de sections de gaine
25 ... 35 mm	1
35 ... 45 mm	2
45 ... 55 mm	3
55 ... 60 mm	4

11. Fixez le caisson de distribution d'air.

 fig. 14 à la page 10

12. Installez le cache central et le filtre de l'ADB.

 fig. 15 à la page 11

8 Utilisation



AVERTISSEMENT ! Risque de blessure





> Conformément à la loi, il est interdit d'utiliser l'éclairage intérieur lors de la conduite du véhicule.

Vous pouvez faire fonctionner le climatiseur de toit avec la télécommande.

> Mettez en marche le climatiseur de toit, puis mettez-le en veille.

 fig. 16 à la page 12

> Sélectionnez le mode de climatisation.

Mode de climatisation	Symboles affichés	Description
Automatique		Une fois la température réglée, le climatiseur de toit amène l'habitacle à cette température en chauffant ou en refroidissant et en réglant la vitesse de ventilation nécessaire.
Refroidissement		Une fois les réglages de température et de ventilation définis, le climatiseur de toit refroidit l'habitacle à cette température.
Déshumidification de l'air		Le climatiseur de toit élimine l'humidité de l'air sans chauffer ou refroidir l'intérieur, ce qui réduit l'humidité relative de l'air.
Ventilation		Une fois les réglages du ventilateur définis, le climatiseur de toit fait circuler l'air sans chauffage ni refroidissement.
Chauffage		Une fois les réglages de température et de ventilation définis, le climatiseur de toit chauffe l'habitacle à cette température. Le ventilateur ne démarre qu'après 2 min (vitesse faible). Au bout d'environ 5 min, il passe à la vitesse réglée (une fois que l'évaporateur a atteint la température).

• Pour le modèle sans fonction de chauffage :

 fig. 17 à la page 12

• Pour le modèle WAC2600I sans fonction de chauffage :

 fig. 18 à la page 13

> Sélectionnez manuellement la vitesse de ventilation.

 fig. 19 à la page 13

> Réglez la température.

 fig. 20 à la page 14

> Réglez la fonction Sommeil.

 fig. 21 à la page 15

> Remplacez les piles de la télécommande.

 fig. 22 à la page 16

> Réglez l'admission d'air dans le véhicule.

 fig. 23 à la page 17

9 Mise au rebut



Recyclage des emballages : Dans la mesure du possible, veuillez éliminer les emballages dans les conteneurs de déchets recyclables prévus à cet effet. Cette séparation est nécessaire, car le matériau d'emballage est une ressource précieuse et une mise au rebut inappropriée peut avoir un impact sur la santé et l'environnement.



La poubelle barrée d'une croix indique que le produit est un équipement électrique ou électronique ou qu'il contient des piles et doit être collecté séparément pour un traitement, une récupération et un recyclage appropriés. **Le consommateur est légalement tenu de mettre au rebut correctement tout équipement électrique ou électronique, sources lumineuses et piles et batteries rechargeables, en les séparant des ordures ménagères !**

Cette séparation est nécessaire, car les batteries, les sources lumineuses et les appareils électriques sont des ressources précieuses et peuvent contenir des substances nocives pour l'homme et l'environnement.

Pour mettre le produit au rebut, contactez le centre de recyclage le plus proche ou votre revendeur spécialisé afin d'être informé des réglementations liées au traitement des déchets.

Le produit et les batteries peuvent être mis au rebut gratuitement.

Retirez toutes les piles, batteries rechargeables et sources lumineuses avant de recycler ce produit.

Les batteries contenant plus de 0,002 % de cadmium ou plus de 0,004 % de plomb portent le symbole chimique du métal concerné : Cd ou Pb.

10 Garantie

La période de garantie légale s'applique. Si le produit est défectueux, veuillez contacter WAECO à l'adresse customer@waeco.com ou votre revendeur.

Pour toutes réparations ou autres prestations de garantie, veuillez joindre à l'appareil les documents suivants :

- une copie de la facture avec la date d'achat
- un motif de réclamation ou une description du dysfonctionnement

Notez que toute réparation effectuée par une personne non agréée peut présenter un risque de sécurité et annuler la garantie.

Español

1	Notas importantes.....	42
2	Documentación relacionada.....	42
3	Explicación de los símbolos.....	42
4	Indicaciones de seguridad.....	42
5	Explicación de los símbolos del equipo.....	45
6	Uso previsto.....	45
7	Instalación.....	46
8	Funcionamiento.....	47
9	Eliminación.....	48
10	Garantía.....	49

1 Notas importantes

Lea atentamente estas instrucciones y siga las indicaciones, directrices y advertencias incluidas en este manual para asegurarse de que instala, utiliza y mantiene correctamente el producto en todo momento. Estas instrucciones DEBEN conservarse junto con este producto.

Al utilizar el producto, usted confirma que ha leído cuidadosamente todas las instrucciones, directrices y advertencias, y que entiende y acepta cumplir los términos y condiciones aquí establecidos. Usted se compromete a utilizar este producto solo para el propósito y la aplicación previstos y de acuerdo con las instrucciones, directrices y advertencias establecidas en este manual del producto, así como de acuerdo con todas las leyes y reglamentos aplicables. La no lectura y observación de las instrucciones y advertencias aquí expuestas puede causarle lesiones a usted o a terceros, daños en el producto o daños en otras propiedades cercanas. Este manual del producto, incluyendo las instrucciones, directrices y advertencias, y la documentación relacionada, pueden estar sujetos a cambios y actualizaciones. Para obtener información actualizada sobre el producto, visite qr.dometic.com/bgWFAx.

2 Documentación relacionada



Consulte las instrucciones de montaje y de uso detalladas en línea en qr.dometic.com/bgWFAx.



3 Explicación de los símbolos

Una palabra de advertencia señalará los mensajes de seguridad y de daño material, y también indicará el grado o nivel de gravedad del riesgo.



¡ADVERTENCIA!

> Indica una situación peligrosa que, de no evitarse, puede ocasionar la muerte o lesiones graves.

4 Indicaciones de seguridad

Seguridad general



¡ADVERTENCIA! El incumplimiento de estas advertencias podría acarrear la muerte o lesiones graves.

> Se debe vigilar que los niños no jueguen con el aparato.

- > Este aparato puede ser utilizado por menores a partir de 8 años y por personas con capacidades físicas, sensoriales o mentales reducidas, o bien con falta de experiencia y conocimientos, siempre que lo hagan bajo supervisión o hayan recibido instrucciones relativas a un empleo seguro del mismo y consciente de los riesgos asociados.
- > La limpieza no debe ser realizada por menores sin supervisión.
- > No perfore ni queme el aparato.
- > No realice modificaciones en el aparato.
- > No dañe el circuito de refrigeración.
- > Si el cable de alimentación está dañado, deberá ser sustituido por el fabricante, un técnico de mantenimiento autorizado o por personal cualificado para evitar posibles peligros.
- > Tenga en cuenta que los refrigerantes pueden no tener olor.
- > En caso de incendio, **no** abra la tapa superior del aparato. Utilice productos autorizados para la extinción del fuego. No utilice agua para extinguir el fuego.
- > Si el aparato contiene un ionizador, consulte a su médico si ello puede ser perjudicial para su salud. El ionizador puede producir ozono (O3) en pequeñas cantidades. Si sufre de alguna enfermedad pulmonar, asma, cardiopatía, enfermedad respiratoria, problemas respiratorios o es sensible al ozono, consulte a su médico para determinar si el uso de este dispositivo es bueno para su salud.
- > La reparación del aparato solo podrá ser llevada a cabo por personal cualificado y familiarizado con los riesgos y normas pertinentes. Las reparaciones realizadas incorrectamente pueden generar situaciones de considerable peligro. En caso de necesitar una reparación, póngase en contacto con el centro de atención al cliente de su país (véase dometic.com/dealer).
- > Los trabajos de mantenimiento deberán realizarse siguiendo solamente las recomendaciones del fabricante del equipo. Los trabajos de mantenimiento y reparación que requieran la asistencia de más personal cualificado se llevarán a cabo bajo la supervisión de la persona competente en el uso de refrigerantes inflamables.
- > Desconecte el aparato de la fuente de alimentación siempre que realice trabajos en él.
- > No introduzca su vehículo en túneles de lavado automático si el equipo está instalado.



¡AVISO! Peligro de daños

- > El aparato debe situarse de tal manera que se eviten posibles daños mecánicos.
- > El aparato debe almacenarse en un espacio donde no haya llamas abiertas (como un aparato de gas en funcionamiento, por ejemplo) ni fuentes de ignición (como un calentador eléctrico en funcionamiento).
- > El aparato debe almacenarse horizontalmente en un lugar seco, ventilado y cubierto.

Seguridad durante la instalación



¡ADVERTENCIA! El incumplimiento de estas advertencias podría acarrear la muerte o lesiones graves.

- > El aparato debe instalarse de acuerdo con las normativas nacionales de instalaciones eléctricas y mecánicas.
- > El equipo de aire acondicionado de techo debe instalarse en un vehículo con una superficie de suelo superior a 4 m².
- > Asegúrese de que en el vehículo no haya ningún objeto que pudiera obstaculizar la fijación de la caja de distribución de aire ni la afluencia de aire refrigerado a través de las boquillas distribuidoras orientables.



¡ATENCIÓN! El incumplimiento de estas precauciones podría acarrear lesiones moderadas o leves.

- > Utilice el aparato solamente si tiene la seguridad de que la carcasa y los cables no están dañados.
- > No utilice el aparato cerca de fluidos inflamables ni en recintos cerrados.
- > Asegúrese que no haya objetos inflamables situados o instalados cerca de la salida de aire. Debe mantenerse una distancia mínima de 50 cm.
- > No acceda a las salidas de aire ni introduzca objetos extraños en el equipo.
- > Utilice siempre gafas de seguridad y guantes de protección.



¡AVISO! Peligro de daños

- > Elija como lugar de montaje una zona llana y suficientemente nivelada en el centro del techo del vehículo entre dos perfiles longitudinales.
- > La inclinación del techo en la superficie de instalación no debe superar los 10 °.
- > Antes de la instalación, compruebe si el montaje podría provocar daños en componentes del vehículo (como lámparas, armarios o puertas). Es posible que el fabricante del vehículo ya haya previsto puntos en los que se pueda practicar la abertura para montar el aparato sin riesgo de debilitar la estructura ni de cortar ningún cable de alimentación.
- > Antes de la instalación, consulte al fabricante del vehículo si la estructura del mismo está diseñada para soportar el peso estático y las cargas del equipo de aire acondicionado de techo cuando el vehículo está en movimiento.
- > Pregunte al fabricante del vehículo si la altura registrada en la documentación del mismo debe ser modificada al instalar el equipo de aire acondicionado de techo.
- > Si se producen fallos en el circuito de refrigerante, un taller especializado deberá inspeccionar el sistema y repararlo debidamente.
- > No deje que el refrigerante entre en contacto con el aire.
- > Cualquier persona que manipule o abra un circuito de refrigeración deberá tener una certificación vigente expedida por una autoridad evaluadora con competencia en el sector y que demuestre la competencia de dicha persona para manipular refrigerantes de forma segura de acuerdo con las especificaciones de evaluación reconocidas en el sector.

Medidas de seguridad durante el funcionamiento



¡ADVERTENCIA! El incumplimiento de estas advertencias podría acarrear la muerte o lesiones graves.

- > Utilice el aparato solamente si tiene la seguridad de que la carcasa y los cables no están dañados.

- > No utilice el aparato cerca de fluidos inflamables ni en recintos cerrados.
- > Asegúrese que no haya objetos inflamables situados o instalados cerca de la salida de aire. Debe mantenerse una distancia mínima de 50 cm.
- > No acceda a las salidas de aire ni introduzca objetos extraños en el equipo.
- > El aparato funciona de forma óptima a 1020 mbar .
- > No deje que las aberturas de ventilación queden obstruidas.



¡AVISO! Peligro de daños

- > Para acelerar el proceso de descongelación o limpiar el aparato, utilice solamente los procedimientos recomendados por el fabricante.
- > Si el circuito de refrigeración está dañado, el aparato deberá ser revisado y reparado por el fabricante, un técnico de mantenimiento autorizado o por personal igualmente cualificado para evitar posibles peligros.

5 Explicación de los símbolos del equipo



A2L

¡Advertencia! Material de baja velocidad de combustión.



Solo EE. UU./Canadá. ¡Advertencia! Riesgo de incendio / Materiales inflamables



Lea el manual de instrucciones.



Lea el manual de servicio.

6 Uso previsto

El equipo de aire acondicionado de techo está diseñado exclusivamente para ser instalado en el techo de una caravana o vehículo habitable con el objetivo de proporcionar refrigeración y calefacción.

El equipo de aire acondicionado de techo no es adecuado para su instalación en maquinaria de construcción, maquinaria agrícola o equipos similares. Si el producto está sometido a vibraciones intensas, no funcionará correctamente.

El equipo de aire acondicionado de techo está diseñado para vehículos con techos de entre 25 mm y 60 mm de grosor. El producto está diseñado para funcionar de manera eficiente a temperaturas ambientales de entre -2 °C y 52 °C. El producto está diseñado para instalarse a $\pm 10^\circ$ del plano horizontal.

Este producto solo es apto para el uso previsto y la aplicación de acuerdo con estas instrucciones.

Este manual proporciona la información necesaria para la correcta instalación y/o funcionamiento del producto. Una instalación deficiente o un uso y mantenimiento inadecuados conllevan un rendimiento insatisfactorio y posibles fallos.

El fabricante no se hace responsable de ninguna lesión o daño en el producto ocasionados por:

- Una instalación, un montaje o una conexión incorrectos, incluido un exceso de tensión
- Un mantenimiento incorrecto o el uso de piezas de recambio distintas de las originales proporcionadas por el fabricante
- Modificaciones realizadas en el producto sin el expreso consentimiento del fabricante
- Uso con una finalidad distinta de la descrita en las instrucciones

Waeco se reserva el derecho de cambiar la apariencia y las especificaciones del producto.

7 Instalación

1. Seleccione la ubicación para la instalación (**A** o **B** en la  fig. **1**):

 fig. **1** en la página 3

2. Compruebe que no haya obstáculos alrededor del punto de instalación y que la distancia permite una ventilación adecuada en el techo.

Altura del objeto < 60 mm	Altura del objeto > 60 mm				
	Los 4 lados	Derecha	Izquierda ¹⁾	Parte trasera ¹⁾	Parte delantera
50 mm	150 mm ²⁾	150 mm	150 mm	150 mm	150 mm

¹⁾ En este contexto, la "izquierda" y "derecha" se indican mirando la unidad desde la parte delantera del vehículo.

3. Prepare la abertura del techo del RV (400 mm × 400 mm).

· **Uso de una abertura de respiradero de techo existente:**

 fig. **2** en la página 3

 fig. **3** en la página 3

· **Realización de una nueva abertura en el techo:**

Elija una zona en el centro del techo situada entre dos perfiles longitudinales.

 fig. **4** en la página 4

Marque la posición y el tamaño de la abertura y perforo las esquinas.

 fig. **5** en la página 4

Corte la abertura del techo y compruebe si es necesario reforzar el recorte del techo.

 fig. **6** en la página 4

Deje o cree un orificio de acceso para permitir el paso del cableado de alimentación de CA expuesto.

- | | | | |
|---|--|---|---|
| 1 | 19 mm: anchura mínima del material para el marco | 2 | 380 mm: longitud expuesta del cableado de la fuente de alimentación de 220 V ... 240 V~ |
|---|--|---|---|

Realice el orificio correspondiente en el techo, por la parte interior del RV, utilizando la abertura del techo como guía.

4. Practique una abertura en un lado para pasar el cable de alimentación.

 fig. **7** en la página 5

5. Coloque el marco en la abertura del techo.

 fig. 8 en la página 5

6. Coloque la unidad superior del techo correctamente.

 fig. 9 en la página 5

7. Tire hacia abajo de los mazos de cables eléctricos de la unidad superior del techo para conectarlos más adelante.

 fig. 10 en la página 6

A Cable para conectar el panel de control electrónico

B Cable para conectar una fuente de alimentación de 220 V ... 240 V~

8. Retire la tapa central y los filtros de la ADB.

 fig. 11 en la página 7

9. Conecte la ADB.

 fig. 12 en la página 8



NOTA Los conectores de cable no están incluidos en el volumen de entrega.

10. Coloque las secciones del conducto.

 fig. 13 en la página 9

Ajuste el número de secciones del conducto para alcanzar la altura total correcta, como se muestra en la tabla siguiente.

Grosor del techo	Número de secciones del conducto
25 ... 35 mm	1
35 ... 45 mm	2
45 ... 55 mm	3
55 ... 60 mm	4

11. Fije la ADB.

 fig. 14 en la página 10

12. Coloque la tapa central y el filtro de la ADB.

 fig. 15 en la página 11

8 Funcionamiento



¡ADVERTENCIA! Peligro de lesiones





> Por ley, está prohibido utilizar las luces exteriores al conducir el vehículo.



El equipo de aire acondicionado de techo se puede manejar con el control remoto.

> Encender el equipo de aire acondicionado de techo y activar el modo preparado.

 fig. 16 en la página 12

> Seleccionar el modo de aire acondicionado.

Modo de aire acondicionado	Símbolo en pantalla	Descripción
Automático		Usted especifica la temperatura y el equipo de aire acondicionado de techo genera dicha temperatura en el interior calentando o enfriando el aire y controlando la velocidad del ventilador adecuada.
Refrigeración		Usted especifica la temperatura y los ajustes del ventilador, y el equipo de aire acondicionado de techo enfría el interior hasta alcanzar la temperatura especificada.
Deshumidificación del aire		El equipo de aire acondicionado de techo elimina la humedad del ambiente sin calentar o enfriar el interior, reduciendo así la humedad relativa del aire.
Ventilación		Usted especifica los ajustes del ventilador y el equipo de aire acondicionado de techo hace circular el aire sin calentar ni enfriar.
Calefacción		Usted especifica la temperatura y los ajustes del ventilador, y el equipo de aire acondicionado de techo calienta el interior hasta alcanzar la temperatura especificada. El ventilador tarda 2 min en ponerse en marcha (la velocidad baja) y después de aproximadamente 5 min pasa a la velocidad fijada (cuando el evaporador ha alcanzado la temperatura).

- Para el modelo sin función de calefacción:
 fig. 17 en la página 12
- Para el modelo WAC2600I con función de calefacción:
 fig. 18 en la página 13

> Seleccionar manualmente la velocidad del ventilador.

 fig. 19 en la página 13

> Ajuste la temperatura.

 fig. 20 en la página 14

> Ajustar la función Sleep.

 fig. 21 en la página 15

> Sustituir las pilas del control remoto.

 fig. 22 en la página 16

> Regule el suministro de aire en el interior del vehículo.

 fig. 23 en la página 17

9 Eliminación



Reciclaje del material de embalaje: Si es posible, deseche el material de embalaje en el contenedor de reciclaje adecuado. La separación de los materiales de embalaje es necesaria, ya que son un recurso valioso y su eliminación de manera inadecuada puede afectar a la salud de las personas y al medioambiente.



El contenedor con ruedas tachado indica que el producto es un equipo eléctrico o electrónico o que contiene pilas o baterías, y que debe desecharse por separado para tratarlo, recuperarlo y reciclarlo debidamente. **El consumidor tiene la obligación legal de desechar correctamente los equipos eléctricos o electrónicos, las fuentes de luz y las pilas y baterías recargables, y de no arrojarlos junto a la basura doméstica.**

Esta separación es necesaria, ya que las pilas y baterías, las fuentes de luz y los aparatos eléctricos son recursos valiosos que pueden contener sustancias nocivas para los seres humanos y el medioambiente.

Cuando vaya a desechar definitivamente el producto, infórmese en el centro de reciclaje más cercano o en un distribuidor especializado sobre las normas pertinentes de gestión de residuos.

El producto, las pilas y las baterías podrán desecharse gratuitamente.

Retire todas las pilas, baterías recargables y fuentes de luz antes de reciclar este producto.

Las pilas o baterías que contienen más de 0,002 % de cadmio o más de 0,004 % de plomo están marcadas con el símbolo químico del metal en cuestión: Cd o Pb.

10 Garantía

Se aplica el período de garantía estipulado por la ley. Si el producto es defectuoso, póngase en contacto con WAECO a través de customer@waeco.com o con su distribuidor.

Para tramitar la reparación y la garantía, incluya los siguientes documentos cuando envíe el aparato:

- Una copia de la factura con fecha de compra
- El motivo de la reclamación o una descripción de la avería

Tenga en cuenta que una reparación por medios propios o no profesionales puede tener consecuencias de seguridad y suponer la anulación de la garantía.

Italiano

1	Note importanti.....	50
2	Documenti correlati.....	50
3	Spiegazione dei simboli.....	50
4	Istruzioni per la sicurezza.....	50
5	Spiegazioni dei simboli sull'apparecchio.....	53
6	Destinazione d'uso.....	53
7	Installazione.....	54
8	Funzionamento.....	55
9	Smaltimento.....	56
10	Garanzia.....	57

1 Note importanti

Si prega di leggere attentamente e di seguire tutte le istruzioni, le linee guida e le avvertenze incluse in questo manuale del prodotto, al fine di garantire che il prodotto venga sempre installato, utilizzato e mantenuto nel modo corretto. Queste istruzioni DEVONO essere conservate insieme al prodotto.

Utilizzando il prodotto, l'utente conferma di aver letto attentamente tutte le istruzioni, le linee guida e le avvertenze e di aver compreso e accettato di rispettare i termini e le condizioni qui espressamente indicati. L'utente accetta di utilizzare questo prodotto solo per lo scopo e l'applicazione previsti e in conformità alle istruzioni, le linee guida e le avvertenze indicate nel presente manuale del prodotto, nonché in conformità alle leggi e ai regolamenti applicabili. La mancata lettura e osservanza delle istruzioni e delle avvertenze qui espressamente indicate può causare lesioni personali e a terzi, danni al prodotto o ad altre proprietà nelle vicinanze. Il presente manuale del prodotto, comprese le istruzioni, le linee guida e le avvertenze e la relativa documentazione possono essere soggetti a modifiche e aggiornamenti. Per informazioni aggiornate sul prodotto, visitare qr.dometic.com/bgWFax.

2 Documenti correlati



Istruzioni di montaggio e d'uso dettagliate sono disponibili online all'indirizzo qr.dometic.com/bgWFax.



3 Spiegazione dei simboli

Il termine presente nella segnalazione identifica i messaggi di sicurezza e quelli relativi al danneggiamento della proprietà, oltre a indicare il grado o livello di gravità del rischio.



AVVERTENZA!

> Indica una situazione di pericolo che, se non evitata, potrebbe provocare lesioni gravi o mortali.

4 Istruzioni per la sicurezza

Sicurezza generale



AVVERTENZA! La mancata osservanza di queste avvertenze potrebbe causare la morte o lesioni gravi.

> Controllare che i bambini non giochino con l'apparecchio.

- > Questo apparecchio può essere utilizzato da bambini di età superiore a 8 anni, da persone con capacità fisiche, sensoriali o mentali ridotte o da persone prive di esperienza e di conoscenze specifiche solo se supervisionati o istruiti sull'uso sicuro dell'apparecchio e dopo aver compreso i rischi correlati.
- > La pulizia non deve essere eseguita da bambini senza supervisione.
- > Non forare o bruciare l'apparecchio.
- > Non eseguire modifiche o trasformazioni all'apparecchio!
- > Non danneggiare il circuito di raffreddamento.
- > Se il cavo di collegamento viene danneggiato, deve essere sostituito dal fabbricante, dal suo servizio di assistenza clienti o da personale ugualmente qualificato al fine di evitare pericoli.
- > Tenere presente che i refrigeranti possono essere inodori.
- > In caso d'incendio **non** rimuovere il coperchio superiore dell'apparecchio. Utilizzare agenti estinguenti approvati. Non tentare di estinguere l'incendio con acqua.
- > Nel caso in cui l'apparecchio contenga uno ionizzatore, chi presenta condizioni mediche dovrebbe consultare un medico. Lo ionizzatore può produrre ozono (O3) in piccole quantità. Se si soffre di malattie polmonari, asma, malattie cardiache, malattie respiratorie, problemi respiratori, oppure si è sensibili all'ozono, consultare il proprio medico per determinare se l'uso di questo apparecchio è sicuro per le proprie condizioni.
- > Le riparazioni dell'apparecchio devono essere eseguite solo da personale qualificato che abbia familiarità con i rischi e con le norme vigenti in materia. Le riparazioni effettuate in modo scorretto possono causare gravi pericoli. Per il servizio di riparazione, contattare il centro di assistenza del proprio Paese (vedere dometic.com/dealer).
- > La manutenzione deve essere eseguita solo secondo quanto raccomandato dal produttore dell'apparecchiatura. Gli interventi di manutenzione e riparazione che richiedono l'assistenza di altro personale qualificato devono essere eseguiti sotto la supervisione di una persona competente nell'uso di refrigeranti infiammabili.
- > Interrompere sempre l'alimentazione elettrica quando si lavora sull'apparecchio.
- > Non utilizzare mai autolavaggi automatici quando l'apparecchio è montato.



AVVISO! Rischio di danni

- > L'apparecchio deve essere conservato in modo da evitare danni meccanici.
- > L'apparecchio deve essere conservato in una stanza senza fiamme libere (ad esempio un apparecchio a gas in funzione) e fonti di accensione (ad esempio un riscaldatore elettrico in funzione).
- > L'apparecchio deve essere conservato in posizione orizzontale in un luogo asciutto, ventilato e coperto.

Sicurezza durante l'installazione



AVVERTENZA! La mancata osservanza di queste avvertenze potrebbe causare la morte o lesioni gravi.

- > L'apparecchio deve essere installato in conformità alle normative nazionali in materia di installazione elettrica e meccanica.
- > Il climatizzatore deve essere installato su un veicolo con un'area del pavimento superiore a 4 m².
- > Assicurarsi che nell'abitacolo del veicolo non siano presenti oggetti che possano ostacolare il fissaggio della scatola di distribuzione dell'aria o la fuoriuscita dell'aria fredda dalle bocchette di distribuzione dell'aria orientabili.



ATTENZIONE! La mancata osservanza di queste precauzioni potrebbe causare lesioni lievi o moderate.

- > Utilizzare l'apparecchio soltanto dopo aver verificato che l'alloggiamento e i cavi non siano danneggiati.
- > Non utilizzare l'apparecchio nelle vicinanze di liquidi infiammabili oppure in locali chiusi.
- > Assicurarsi che nella zona delle bocchette dell'aria non siano collocati o montati oggetti infiammabili. Deve essere rispettata una distanza minima di 50 cm.
- > Non toccare l'interno delle bocchette di aerazione e non introdurre nessun corpo estraneo nell'apparecchio.
- > Indossare sempre occhiali e guanti protettivi.



AVVISO! Rischio di danni

- > Per il montaggio scegliere una zona in piano e sufficientemente piatta al centro del tetto del veicolo fra i due profili longitudinali.
- > La pendenza della superficie di montaggio del tetto non può essere superiore a 10°.
- > Prima di procedere con l'installazione dell'apparecchio occorre verificare che il suo montaggio non possa causare danni ai componenti del veicolo (ad es. lampade, armadi, porte). È possibile che il fabbricante del veicolo abbia già previsto dei punti dove sia possibile realizzare l'apertura per l'installazione dell'apparecchio senza compromettere la solidità della struttura o tranciare cavi elettrici.
- > Prima dell'installazione, informarsi presso il fabbricante del veicolo se, con il veicolo in marcia, la struttura è progettata per sostenere il peso statico e il carico del climatizzatore.
- > Si prega di informarsi presso il fabbricante del proprio veicolo se, in seguito all'installazione del climatizzatore, è necessario apportare una modifica dell'altezza del veicolo sulla carta di circolazione.
- > Qualora dovessero presentarsi guasti al circuito di raffreddamento, fare controllare l'impianto da una ditta specializzata e farlo riparare a regola d'arte.
- > Non scaricare mai il refrigerante nell'aria.
- > Chiunque sia coinvolto in interventi su un circuito di raffreddamento deve essere in possesso di un certificato valido rilasciato da un'autorità di valutazione accreditata del settore che confermi la sua capacità di maneggiare i refrigeranti in modo sicuro, in conformità alle specifiche di valutazione riconosciute dal settore.

Sicurezza durante il funzionamento



AVVERTENZA! La mancata osservanza di queste avvertenze potrebbe causare la morte o lesioni gravi.

- > Utilizzare l'apparecchio soltanto dopo aver verificato che l'alloggiamento e i cavi non siano danneggiati.
- > Non utilizzare l'apparecchio nelle vicinanze di liquidi infiammabili oppure in locali chiusi.
- > Assicurarsi che nella zona delle bocchette dell'aria non siano collocati o montati oggetti infiammabili. Deve essere rispettata una distanza minima di 50 cm.
- > Non toccare l'interno delle bocchette di aerazione e non introdurre nessun corpo estraneo nell'apparecchio.
- > L'apparecchio funziona in modo ottimale a 1020 mbar .
- > Tenere le aperture di ventilazione libere da ostruzioni.



AVVISO! Rischio di danni

- > Non utilizzare mezzi per accelerare il processo di sbrinamento o per la pulizia diversi da quelli raccomandati dal produttore.
- > Se si verificano guasti nel circuito di raffreddamento, l'apparecchio deve essere controllato e riparato dal fabbricante, dal suo servizio di assistenza clienti o da personale qualificato al fine di evitare pericoli.

5 Spiegazioni dei simboli sull'apparecchio



A2L

Attenzione! Materiale a bassa velocità di combustione.



Solo USA/Canada. Attenzione! Rischio di incendio / Materiali infiammabili



Leggere il manuale d'uso.



Leggere il manuale di assistenza.

6 Destinazione d'uso

Il climatizzatore è progettato solo per essere installato sul tetto di un caravan o di un camper e fornire raffreddamento o riscaldamento.

Il climatizzatore non è adatto per essere montato su macchine edili, macchine agricole o apparecchi da lavoro simili. Se il prodotto è soggetto a forti vibrazioni, non funzionerà correttamente.

Il climatizzatore è progettato per l'utilizzo in veicoli con tetti di spessore compreso tra 25 mm e 60 mm. Il prodotto è progettato per funzionare in modo efficiente a temperature ambiente comprese tra -2 °C e 52 °C. Il prodotto è progettato per essere installato entro $\pm 10^\circ$ dal piano orizzontale.

Questo prodotto è adatto solo per l'uso e l'applicazione previsti in conformità alle presenti istruzioni.

Il presente manuale fornisce le informazioni necessarie per la corretta installazione e/o il funzionamento del prodotto. Un'installazione errata e/o un utilizzo o una manutenzione impropri comporteranno prestazioni insoddisfacenti e un possibile guasto.

Il fabbricante non si assume alcuna responsabilità per eventuali lesioni o danni al prodotto che derivino da:

- Installazione, montaggio o collegamento errati, compresa la sovratensione
- Manutenzione non corretta o uso di parti di ricambio diverse da quelle originali fornite dal fabbricante
- Modifiche al prodotto senza esplicita autorizzazione del fabbricante
- Impiego per scopi diversi da quelli descritti nel presente manuale

Waeco si riserva il diritto di modificare l'aspetto e le specifiche del prodotto.

7 Installazione

1. Selezionare la posizione per l'installazione (**A** o **B**  fig. **1**):

 fig. **1** alla pagina 3

2. Verificare che l'area intorno alla posizione di installazione sia libera da ostacoli e che la distanza consenta un'adeguata ventilazione sul tetto.

Altezza dell'oggetto < 60 mm	Altezza dell'oggetto > 60 mm				
	Tutti e 4 i lati	Destra	Sinistra ¹⁾	Lato posteriore ¹⁾	Lato anteriore
50 mm		150 mm ²⁾	150 mm	150 mm	150 mm

¹⁾ In questo contesto, le parole "sinistra" e "posteriore" indicano che si sta guardando l'unità dalla parte anteriore del veicolo.

3. Preparare l'apertura sul tetto del camper (400 mm × 400 mm).

· **Utilizzo dell'apertura di una presa d'aria del tetto già esistente:**

 fig. **2** alla pagina 3

 fig. **3** alla pagina 3

· **Realizzazione di una nuova apertura nel tetto:**

Scegliere un'area al centro del tetto situata fra due supporti longitudinali.

 fig. **4** alla pagina 4

Contrassegnare la posizione e le dimensioni dell'apertura e praticare dei fori negli angoli.

 fig. **5** alla pagina 4

Tagliare l'apertura sul tetto e verificare se deve essere rinforzata.

 fig. **6** alla pagina 4

Lasciare o creare un foro di accesso per il passaggio della sezione del cavo di alimentazione CA.

- 1 Larghezza minima di 19 mm per i listelli del telaio - 2 380 mm di lunghezza della sezione estratta del cavo di alimentazione da 220 V ... 240 V~

Praticare un foro corrispondente nel soffitto all'interno del camper utilizzando l'apertura nel tetto come guida.

4. Praticare un'apertura su un lato per farvi passare il cavo di alimentazione.

 fig. 7 alla pagina 5

5. Inserire il telaio del tetto nell'apertura del tetto.

 fig. 8 alla pagina 5

6. Posizionare correttamente l'unità a tetto.

 fig. 9 alla pagina 5

7. Tirare verso il basso i cavi elettrici dell'unità a tetto da collegare in seguito.

 fig. 10 alla pagina 6

A Cavo per il collegamento del pannello di controllo elettronico

B Cavo per il collegamento dell'alimentazione 220 V ... 240 V~

8. Rimuovere il coperchio centrale e i filtri della scatola di distribuzione dell'aria.

 fig. 11 alla pagina 7

9. Cablare la scatola di distribuzione dell'aria.

 fig. 12 alla pagina 8



NOTA I connettori per cavi non sono forniti in dotazione.

10. Installare le sezioni dei condotti.

 fig. 13 alla pagina 9

Regolare il numero di sezioni dei condotti per raggiungere l'altezza completa corretta, come indicato nella tabella sottostante.

Spessore tetto	Numero di sezioni del condotto
25 ... 35 mm	1
35 ... 45 mm	2
45 ... 55 mm	3
55 ... 60 mm	4

11. Fissare la scatola di distribuzione dell'aria.

 fig. 14 alla pagina 10

12. Installare il coperchio centrale e il filtro della scatola di distribuzione dell'aria.

 fig. 15 alla pagina 11

8 Funzionamento



AVVERTENZA! Rischio di lesioni





> Per legge è vietato utilizzare le luci esterne durante la guida del veicolo.

È possibile azionare il climatizzatore con il telecomando.

> Accensione del climatizzatore e passaggio alla modalità stand-by.

 fig. 16 alla pagina 12

> Selezione della modalità di climatizzazione.

Modalità di climatizzazione	Simbolo sul display	Descrizione
Automatica		Si stabilisce la temperatura e il climatizzatore porta la temperatura dell'abitacolo a questa temperatura, attivando il riscaldamento o il raffreddamento e controllando la velocità della ventola.
Raffreddamento		Si stabiliscono le impostazioni della temperatura e della ventola e il climatizzatore raffredda l'abitacolo a questa temperatura.
Deumidificazione dell'aria		Il climatizzatore elimina l'umidità dall'aria senza riscaldare o raffreddare l'abitacolo, riducendo così l'umidità relativa dell'aria.
Ventilazione		Si imposta il livello della ventola e il climatizzatore fa circolare l'aria senza riscaldamento o raffreddamento.
Riscaldamento		Si stabiliscono le impostazioni della temperatura e della ventola e il climatizzatore riscalda l'abitacolo a questa temperatura. La ventola si avvia solo dopo 2 min (a bassa velocità) e dopo circa 5 min raggiunge la velocità impostata (dopo che l'evaporatore ha raggiunto la temperatura impostata).

• Per il modello senza funzione di riscaldamento:

 fig. 17 alla pagina 12

• Per il modello WAC2600I con funzione di riscaldamento:

 fig. 18 alla pagina 13

> Selezione manuale della velocità della ventola.

 fig. 19 alla pagina 13

> Impostare la temperatura.

 fig. 20 alla pagina 14

> Impostazione della funzione Sleep.

 fig. 21 alla pagina 15

> Sostituzione delle batterie del controllo remoto.

 fig. 22 alla pagina 16

> Regolazione dell'alimentazione dell'aria all'interno del veicolo

 fig. 23 alla pagina 17

9 Smaltimento



Riciclaggio del materiale da imballaggio: Smaltire il materiale da imballaggio negli appositi contenitori di riciclaggio, dove possibile. Questa separazione è necessaria poiché l'imballaggio è una risorsa preziosa e uno smaltimento improprio può avere un impatto sulla salute e sull'ambiente.



L'icona raffigurante un bidone con ruote barrato indica che il prodotto è un'apparecchiatura elettrica o elettronica o contiene batterie e deve essere smaltito separatamente per essere trattato, recuperato e riciclato in modo adeguato. **Il consumatore è obbligato per legge a smaltire correttamente le apparecchiature elettriche o elettroniche, le fonti di luce, le batterie e le batterie ricaricabili separatamente dai rifiuti domestici generici!**

Questa separazione è necessaria, in quanto le batterie, le fonti di luce e le apparecchiature elettriche sono risorse preziose e possono contenere sostanze nocive per l'uomo e l'ambiente.

Per smaltire definitivamente il prodotto, informarsi presso il centro di riciclaggio più vicino o presso il proprio distributore specializzato sulle norme relative allo smaltimento.

È possibile smaltire il prodotto e le batterie gratuitamente.

Rimuovere tutte le batterie, le batterie ricaricabili e le fonti di luce prima di riciclare il prodotto.

Le batterie contenenti più dello 0,002 % di cadmio o più dello 0,004 % di piombo sono contrassegnate con il simbolo chimico del metallo in questione: Cd o Pb.

10 Garanzia

Si applica il periodo di garanzia previsto dalla legge. Se il prodotto è difettoso, contattare WAECO all'indirizzo customer@waeco.com o il proprio rivenditore.

Per attivare la garanzia e predisporre eventuali interventi di riparazione, è necessario inviare la seguente documentazione insieme al prodotto:

- una copia della ricevuta con la data di acquisto,
- il motivo della richiesta o la descrizione del guasto.

Tenere presente che le riparazioni eseguite in autonomia o da personale non professionista possono avere conseguenze sulla sicurezza e invalidare la garanzia.

Nederlands

1	Belangrijke opmerkingen.....	58
2	Bijbehorende documenten.....	58
3	Verklaring van de symbolen.....	58
4	Veiligheidsaanwijzingen.....	58
5	Verklaring van de symbolen op het toestel.....	61
6	Beoogd gebruik.....	61
7	Installatie.....	62
8	Gebruik.....	63
9	Verwijdering.....	64
10	Garantie.....	65

1 Belangrijke opmerkingen

Lees deze gebruiksaanwijzing zorgvuldig door en volg alle instructies, richtlijnen en waarschuwingen in deze handleiding op om ervoor te zorgen dat u het product te allen tijde op de juiste manier installeert, gebruikt en onderhoudt. Deze gebruiksaanwijzing MOET bij dit product worden bewaard.

Door het product te gebruiken, bevestigt u hierbij dat u alle instructies, richtlijnen en waarschuwingen zorgvuldig hebt gelezen en dat u de voorwaarden zoals hierin beschreven begrijpt en accepteert. U gaat ermee akkoord dit product alleen te gebruiken voor het beoogde doel en de beoogde toepassing en in overeenstemming met de instructies, richtlijnen en waarschuwingen zoals beschreven in deze gebruiksaanwijzing en in overeenstemming met de geldende wet- en regelgeving. Het niet lezen en opvolgen van de hierin beschreven instructies en waarschuwingen kan leiden tot letsel voor uzelf en anderen, schade aan uw product of schade aan andere eigendommen in de omgeving. Deze gebruiksaanwijzing, met inbegrip van de instructies, richtlijnen en waarschuwingen, en de bijbehorende documentatie kan onderhevig zijn aan wijzigingen en updates. Voor de recentste productinformatie, bezoek qr.dometic.com/bgWfAx.

2 Bijbehorende documenten



Raadpleeg de gedetailleerde installatie- en bedieningshandleiding online op qr.dometic.com/bgWfAx.



3 Verklaring van de symbolen

Een signaalwoord geeft informatie over veiligheid en eigendomsschade en geeft de mate of ernst van het gevaar aan.



WAARSCHUWING!

- > Duidt op een gevaarlijke situatie die, indien deze niet wordt voorkomen, ernstig letsel of de dood tot gevolg kan hebben.

4 Veiligheidsaanwijzingen

Algemene veiligheid



WAARSCHUWING! Het niet in acht nemen van deze waarschuwingen kan leiden tot ernstig letsel of de dood.

- > Kinderen moeten onder toezicht staan om te garanderen dat ze niet met het toestel spelen.

- > Dit toestel mag worden gebruikt door kinderen vanaf 8 jaar en ouder evenals door personen met verminderd fysiek, zintuiglijk of mentaal vermogen of gebrek aan kennis en ervaring, mits zij onder toezicht staan of zijn geïnstrueerd in het veilig gebruik van het toestel en zij inzicht hebben in de gevaren die het gebruik van het toestel met zich meebrengt.
- > De reiniging mag niet worden uitgevoerd door kinderen zonder toezicht.
- > Doorboor of verbrand het toestel niet.
- > Voer geen wijzigingen of verbouwingen aan het toestel uit.
- > Beschadig de koelkring niet.
- > Als het netsnoer beschadigd is, moet dit, om gevaren te voorkomen, worden vervangen door de fabrikant, de klantenservice of gelijkwaardig bevoegd personeel.
- > Koelmiddelen kunnen geurloos zijn.
- > In geval van brand mag u de bovenste afdekking van het toestel **niet** verwijderen. Gebruik goedgekeurde blusmiddelen. Gebruik geen water om branden te blussen.
- > Als het toestel een ionisator bevat, raadpleeg dan uw arts als u een medische aandoening hebt. De ionisator kan ozon (O₃) in kleine hoeveelheden produceren. Als u lijdt aan longziekte, astma, hartziekte, luchtwegaandoening, ademhalingsproblemen, of als u een gevoeligheid voor ozon heeft, raadpleeg dan uw arts om te bepalen of het gebruik van dit toestel veilig voor u is.
- > Reparaties van het toestel mogen uitsluitend worden uitgevoerd door bevoegd personeel dat bekend is met de betreffende gevaren en voorschriften. Door ondeskundige reparaties kunnen grote gevaren ontstaan. Neem voor reparaties contact op met het servicecentrum in uw land (zie dometic.com/dealer).
- > Het onderhoud mag alleen worden uitgevoerd zoals aanbevolen door de fabrikant van de apparatuur. Onderhoud en reparaties waarbij de hulp van ander bevoegd personeel nodig is, dienen te worden uitgevoerd onder toezicht van de persoon die bekwaam is in het gebruik van brandbare koelmiddelen.
- > Onderbreek bij werkzaamheden aan het toestel altijd de stroomvoorziening.
- > Rijd nooit door de wasstraat wanneer het toestel is gemonteerd.



LET OP! Gevaar voor schade

- > Het toestel dient zodanig te worden opgeslagen dat mechanische schade wordt voorkomen.
- > Het toestel moet worden opgeslagen in een ruimte zonder continu aanwezig open vuur (bijvoorbeeld een werkend gastoeistel) en zonder ontstekingsbronnen (bijvoorbeeld een ingeschakelde elektrische verwarming).
- > Het toestel dient horizontaal te worden opgeslagen op een droge, geventileerde en overdekte locatie.

Veiligheid bij het installeren



WAARSCHUWING! Het niet in acht nemen van deze waarschuwingen kan leiden tot ernstig letsel of de dood.

- > Het toestel moet worden geïnstalleerd in overeenstemming met de nationale voorschriften voor elektrische en mechanische installatie.
- > De dakairconditioning moet worden geïnstalleerd in een voertuig met een vloeroppervlak groter dan 4 m².
- > Zorg ervoor dat er in het voertuig geen voorwerpen staan die de bevestiging van de luchtverdeelbox kunnen hinderen of de gekoelde luchtstroom uit de zwenkbare luchtverdelers kunnen blokkeren.



VOORZICHTIG! Het niet in acht nemen van deze waarschuwingen kan leiden tot licht of matig letsel.

- > Gebruik het toestel alleen als u zeker weet dat de behuizing en de kabels niet beschadigd zijn.
- > Gebruik het toestel niet in de buurt van ontvlambare vloeistoffen of in gesloten ruimtes.
- > Zorg ervoor dat er geen brandbare voorwerpen in de buurt van de luchtuitlaat zijn opgeslagen of gemonteerd. De afstand moet minstens 50 cm bedragen.
- > Grijp niet in luchtuitlaten en steek geen vreemde voorwerpen in het toestel.
- > Draag altijd een veiligheidsbril en handschoenen.



LET OP! Gevaar voor schade

- > Kies als montageplaats een vlakke en voldoende effen zone in het midden van het voertuigdak tussen twee lengteprofielen.
- > De dakhelling van het montagevlak mag niet meer dan 10° bedragen.
- > Controleer of door de montage van het toestel eventueel voertuigcomponenten beschadigd kunnen raken (bijvoorbeeld lampen, kasten, deuren), alvorens het toestel te monteren. De voertuigfabrikant heeft eventueel al voor plaatsen gezorgd waar de opening voor de montage van het toestel kan worden aangebracht zonder het risico de constructie te verzwakken of stroomkabels door te snijden.
- > Vraag vóór de montage aan de voertuigfabrikant of de constructie is ontworpen voor het statische gewicht en de belastingen van de dakairconditioning wanneer het voertuig in beweging is.
- > Vraag de voertuigfabrikant of de hoogte die is aangegeven in uw voertuigpapieren moet worden gewijzigd vanwege de montage van de dakairconditioning.
- > Als er storingen in de koelkring optreden, moet het systeem door een gespecialiseerde firma worden gecontroleerd en naar behoren worden gerepareerd.
- > Het koelmiddel mag niet aan de lucht worden afgegeven.
- > Iedereen die betrokken is bij het werken aan of het openen van een koelkring, moet beschikken over een geldig certificaat van een erkende beoordelingsautoriteit, die toestemming geeft om koelmiddelen veilig te gebruiken in overeenstemming met een door de industrie erkende beoordelingspecificatie.

Veiligheid bij het gebruik



WAARSCHUWING! Het niet in acht nemen van deze waarschuwingen kan leiden tot ernstig letsel of de dood.

- > Gebruik het toestel alleen als u zeker weet dat de behuizing en de kabels niet beschadigd zijn.

- > Gebruik het toestel niet in de buurt van ontvlambare vloeistoffen of in gesloten ruimtes.
- > Zorg ervoor dat er geen brandbare voorwerpen in de buurt van de luchtuitlaat zijn opgeslagen of gemonteerd. De afstand moet minstens 50 cm bedragen.
- > Grijp niet in luchtuitlaten en steek geen vreemde voorwerpen in het toestel.
- > Het toestel werkt optimaal op 1020 mbar .
- > Houd de ventilatieopeningen vrij.



LET OP! Gevaar voor schade

- > Gebruik geen andere middelen om het ontdooiproces te versnellen of om te reinigen dan die welke door de fabrikant worden aanbevolen.
- > Als er storingen optreden in de koelkring, moet het toestel, om gevaren te voorkomen, worden gecontroleerd en gerepareerd door de fabrikant, diens klantenservice of gelijkwaardig bevoegd personeel.

5 Verklaring van de symbolen op het toestel



A2L

Waarschuwing! Materiaal met lage verbrandingsnelheid.



Alleen VS/Canada. Waarschuwing! Brandgevaar / Brandbare materialen



Lees de gebruiksaanwijzing.



Lees de servicehandleiding.

6 Beoogd gebruik

De dakairconditioning is uitsluitend ontworpen voor montage op het dak van een caravan of recreatievoertuig om koeling en verwarming te bieden.

De dakairconditioning is niet geschikt voor installatie in bouwmachines, landbouwmachines of dergelijk materieel. Als het product wordt blootgesteld aan hevige trillingen, werkt het niet naar behoren.

De dakairconditioning is bedoeld voor voertuigen met daken met een dikte van 25 mm tot 60 mm. Het product is ontworpen om efficiënt te werken bij omgevingstemperaturen tussen -2°C en 52°C . Het product is ontworpen om te worden geïnstalleerd binnen $\pm 10^{\circ}$ van het horizontale vlak.

Dit product is alleen geschikt voor het beoogde gebruik en de toepassing in overeenstemming met deze gebruiksaanwijzing.

Deze handleiding geeft informatie die nodig is voor een correcte installatie en/of correct gebruik van het product. Een slechte installatie en/of onjuist gebruik of onderhoud leidt tot onvoldoende prestaties en mogelijke storingen.

De fabrikant aanvaardt geen aansprakelijkheid voor letsel of schade aan het product die het gevolg is van:

- Onjuiste installatie, montage of aansluiting, inclusief te hoge spanning
- Onjuist onderhoud of gebruik van andere dan door de fabrikant geleverde originele reserveonderdelen
- Wijzigingen aan het product zonder uitdrukkelijke toestemming van de fabrikant
- Gebruik voor andere doeleinden dan beschreven in deze handleiding

Waeco behoudt zich het recht voor om het uiterlijk en de specificaties van het product te wijzigen.

7 Installatie

1. De montagelocatie selecteren (A of B  afb. **1**):

 afb. **1** op pagina 3

2. Controleer of het gebied rond de installatielocatie vrij is van obstakels en of de afstand voldoende ventilatie op het dak mogelijk maakt.

Objecthoogte < 60 mm	Objecthoogte > 60 mm			
Aan alle 4 zijden	Rechts	Links ¹⁾	Achterzijde ¹⁾	Voorkant
50 mm	150 mm ²⁾	150 mm	150 mm	150 mm

¹⁾ In deze context betekent "links" en "rechts" wanneer u vanaf de voorkant van het voertuig naar de eenheid kijkt.

3. De dakopening van de camper voorbereiden (400 mm × 400 mm).

- **Gebruikmaken van een bestaande ventilatieopening in het dak:**

 afb. **2** op pagina 3

 afb. **3** op pagina 3

- **Een nieuwe dakopening maken:**

Kies een plek in het midden van het dak tussen twee lengteprofielen.

 afb. **4** op pagina 4

Markeer de positie en grootte van de opening en boor de hoeken uit.

 afb. **5** op pagina 4

Zaag de opening van het dak uit en controleer of de dakuitsparing moet worden versterkt.

 afb. **6** op pagina 4

Laat een toegangsopening bestaan of maak een opening om ruimte te laten voor de lengte van de blootliggende bedrading van de wisselstroomvoeding.

- | | | | |
|---|--|---|---|
| 1 | Minimale breedte van 19 mm voor het frame- | 2 | 380 mm blootliggende lengte van de voe- |
| | materiaal | | dingskabels 220 V ... 240 V~ |

Zaag een overeenkomstig gat in het plafond van het interieur van de camper met behulp van de dakopening als richtlijn.

4. Maak een opening aan één zijde voor de doorvoer van de voedingskabel.

 afb. **7** op pagina 5

5. Pas het dakframe in de dakopening.

 afb. **8** op pagina 5

6. Plaats de dakeenheid op de juiste manier.

 afb. 9 op pagina 5

7. Trek de kabelbomen van de dakeenheid omlaag om deze later aan te sluiten.

 afb. 10 op pagina 6

A Kabel voor het aansluiten van het elektronische bedieningspaneel

B Kabel voor het aansluiten van een 220 V ... 240 V ~-voeding

8. Verwijder de centrale afdekking en de filters van de luchtverdeelbox.

 afb. 11 op pagina 7

9. Sluit de bedrading van de luchtverdeelbox aan.

 afb. 12 op pagina 8



INSTRUCTIE De benodigde stekkers maken geen deel uit van de levering.

10. Plaats de kanaalsecties.

 afb. 13 op pagina 9

Pas het aantal kanaalsecties aan om de juiste volledige hoogte te bereiken, zoals weergegeven in de onderstaande tabel.

Dakdikte	Aantal kanaalsecties
25 ... 35 mm	1
35 ... 45 mm	2
45 ... 55 mm	3
55 ... 60 mm	4

11. Bevestig de luchtverdeelbox.

 afb. 14 op pagina 10

12. Monteer de centrale afdekking en het filter van de luchtverdeelbox.

 afb. 15 op pagina 11

8 Gebruik



WAARSCHUWING! Gevaar voor letsel





- > Het is bij wet verboden om de buitenverlichting te gebruiken tijdens het rijden met het voertuig.

U kunt de dakairconditioning bedienen met de afstandsbediening.

- > De dakairconditioning inschakelen en in stand-by schakelen.

 afb. 16 op pagina 12

> De airconditioningmodus selecteren.

Airconditioningmodus	Weergegeven symbool	Beschrijving
Automatisch	A	U stelt de temperatuur in en de dakairconditioning brengt het interieur op deze temperatuur door te verwarmen of te koelen en door de vereiste ventilatorsnelheid te regelen.
Koelen		U stelt de temperatuur en ventilatorstand in en de dakairconditioning koelt het interieur tot deze temperatuur.
Luchtontvochtiging		De dakairconditioning verwijdert vocht uit de lucht zonder het interieur te verwarmen of te koelen, waardoor de relatieve luchtvochtigheid afneemt.
Ventilatie		U stelt de ventilatorstand in en de dakairconditioning circuleert lucht zonder te verwarmen of te koelen.
Verwarmen		U stelt de temperatuur en ventilatorstand in en de dakairconditioning verwarmt het interieur tot deze temperatuur. De ventilator start pas na 2 min (op laag toerental) en schakelt na ca. 5 min naar het ingestelde ventilator-toerental (nadat de verdamper op temperatuur is).

- Voor modellen zonder verwarmingsfunctie:

 afb. 17 op pagina 12

- Voor model WAC2600I met verwarmingsfunctie:

 afb. 18 op pagina 13

> De ventilatorsnelheid handmatig instellen.

 afb. 19 op pagina 13

> De temperatuur instellen.

 afb. 20 op pagina 14

> De slaapmodus instellen.

 afb. 21 op pagina 15

> Batterijen van de afstandsbediening vervangen.

 afb. 22 op pagina 16

> De luchttoevoer in het voertuig regelen.

 afb. 23 op pagina 17

9 Verwijdering



Verpakkingsmateriaal recycleren. Gooi het verpakkingsmateriaal indien mogelijk altijd in recyclingafvalbakken. Deze scheiding is noodzakelijk, omdat verpakkingsmateriaal een waardevolle hulpbron is en onjuiste verwijdering gevolgen kan hebben voor de gezondheid en het milieu.



De doorgekruiste afvalbak geeft aan dat het product een elektrisch of elektronisch apparaat is of accu's bevat en apart moet worden ingezameld voor de juiste verwerking, terugwinning en recycling. **De consument is wettelijk verplicht om elektrische of elektronische apparatuur, lichtbronnen, accu's en oplaadbare accu's op de juiste wijze af te voeren, gescheiden van het huisvuil!**

Deze scheiding is noodzakelijk omdat accu's, lichtbronnen en elektrische apparaten waardevolle hulpbronnen zijn en stoffen kunnen bevatten die schadelijk zijn voor mens en milieu.

Om het product definitief af te voeren, kunt u bij het dichtstbijzijnde afvalverwerkingsbedrijf of uw dealer naar de betreffende afvoervoorschriften vragen.

Het product en de accu's kunnen gratis worden afgevoerd.

Verwijder alle accu's, oplaadbare accu's en lichtbronnen voordat u dit product recycleert.

Accu's die meer dan 0,002 % cadmium of meer dan 0,004 % lood bevatten, zijn gemarkeerd met het chemische symbool voor het betreffende metaal: Cd of Pb.

10 Garantie

De wettelijke garantieperiode is van toepassing. Als het product defect is, neem dan contact op met WAECO via customer@waeco.com of uw leverancier.

Stuur voor de afhandeling van reparaties of garantie de volgende documenten mee:

- Een kopie van de factuur met datum van aankoop
- De reden voor de claim of een beschrijving van de fout

Houd er rekening mee dat eigenmachtige of niet-professionele reparatie gevolgen voor de veiligheid kan hebben en dat de garantie hierdoor kan komen te vervallen.

Dansk

1	Vigtige henvisninger.....	66
2	Relaterede dokumenter.....	66
3	Forklaring af symboler.....	66
4	Sikkerhedsanvisninger.....	66
5	Forklaringer af symbolerne på apparatet.....	69
6	Korrekt brug.....	69
7	Montering.....	69
8	Betjening.....	71
9	Bortskaffelse.....	72
10	Garanti.....	73

1 Vigtige henvisninger

Læs og følg alle disse anvisninger, retningslinjer og advarsler i denne produktvejledning grundigt for at sikre, at du altid installerer, bruger og vedligeholder produktet korrekt. Disse anvisninger SKAL opbevares sammen med dette produkt.

Ved at benytte produktet bekræfter du hermed, at du har læst alle anvisninger, retningslinjer og advarsler grundigt, og at du forstår og er indforstået med de vilkår og betingelser, der er fastlagt heri. Du er indforstået med kun at bruge dette produkt til det beregnede formål og anvendelse i overensstemmelse med anvisningerne, retningslinjerne og advarslerne i denne produktvejledning samt i overensstemmelse med alle de gældende love og forskrifter. Manglende læsning og ignorerung af disse anvisninger og advarsler kan medføre kvæstelser på dig selv og andre, skade på dit produkt eller skade på anden ejendom i nærheden. Der tages forbehold for eventuelle ændringer og opdateringer af denne produktvejledning samt anvisningerne, retningslinjerne og advarslerne samt den tilhørende dokumentation. Se qr.dometic.com/bgWFAx for de nyeste produktinformationer.

2 Relaterede dokumenter



Du kan finde den detaljerede monterings- og betjeningsvejledning online på qr.dometic.com/bgWFAx.



3 Forklaring af symboler

Et signalord vil identificere sikkerhedsmeddelelser og meddelelser om skade på ejendom og vil også angive graden eller niveauet af farens alvor.



ADVARSEL!

- > Angiver en farlig situation, som kan medføre dødsfald eller alvorlig kvæstelse, såfremt den ikke undgås.

4 Sikkerhedsanvisninger

Grundlæggende sikkerhed



ADVARSEL! Manglende overholdelse af disse advarsler kan medføre dødelige eller alvorlige kvæstelser.

- > Børn skal overvåges for at sikre, at de ikke leger med apparatet.

> Dette apparat kan anvendes af børn over 8 år og personer, der har begrænsede fysiske, sans- eller mentale evner eller er uerfarne eller uvidende, hvis de er under opsyn eller er blevet instrueret i sikker brug af apparatet og forstår de involverede farer.

- > Rengøring må ikke udføres af børn uden opsyn.
- > Apparatet må ikke gennembøres eller brændes.
- > Foretag ikke ændringer af apparatet eller ombygninger på det.
- > Beskudig ikke kølekredsløbet.
- > Hvis strømkablet er beskadiget, skal det udskiftes af producenten, dennes servicerepræsentant eller tilsvarende fagfolk for at undgå en fare.
- > Vær opmærksom på, at kølemedler ikke nødvendigvis har en bestemt lugt.
- > Løsn i tilfælde af brand **ikke** det øverste dæksel på apparatet. Anvend tilladte brandslukningsmidler. Anvend ikke vand til slukning.
- > Såfremt apparatet indeholder en ioniseringsanordning, skal du kontakte din læge, hvis du lider af en sygdom. Ioniseringsanordningen kan fremstille ozon (O₃) i små mængder. Hvis du lider af lungesygdomme, astma, hjertesygdomme, luftvejssygdomme eller er overfølsom over for ozon, skal du kontakte din læge for at bestemme, om brugen af dette apparat er sikker for dig.
- > Apparatet må kun repareres af fagfolk, som kender de involverede risici og de relevante forskrifter. Ved ukorrekte reparationer kan der opstå alvorlige farer. Ved reparationer skal du henvende dig til serviceafdelingen i dit land (se domestic.com/dealer).
- > Vedligeholdelsen må kun udføres som anbefalet af udstyrsproducenten. Vedligeholdelse og reparation, der kræver hjælp fra andre fagfolk, skal udføres under opsyn af den person, der er kompetent, hvad angår brugeren brændbare kølemedler.
- > Afbryd altid strømforsyningen ved arbejder på apparatet.
- > Kør aldrig ind i vaskeanlæg, når apparatet er monteret.



VIGTIGT! Fare for beskadigelse

- > Apparatet skal opbevares, så der ikke opstår mekaniske skader.
- > Apparatet skal opbevares i et rum uden kontinuerligt åbne flammer (f.eks. et anvendt gasapparat) og antændingskilder (f.eks. en anvendt elvarmer).
- > Apparatet skal opbevares vandret på et tørt, ventileret og afdækket sted.

Sikkerhed ved montering



ADVARSEL! Manglende overholdelse af disse advarsler kan medføre dødelige eller alvorlige kvæstelser.

- > Apparatet skal installeres i overensstemmelse med nationale forskrifter for elektriske og mekaniske installationer.
- > Tagklimaanelægget skal monteret i et køretøj med et bundområde, der er større end 4 m².
- > Kontrollér, at der i køretøjets indre ikke findes hindringer for at fastgøre luftfordelingsboksen eller for, at den afkølede luft strømmer ud gennem de drejelige luftfordeleryser.



FORSIGTIG! Manglende overholdelse af disse forsigtighedshenvisninger kan medføre mindre eller moderate kvæstelser.

- > Anvend kun apparatet, hvis huset og ledningerne er ubeskadigede.
- > Anvend ikke apparatet i nærheden af antændelige væsker eller i lukkede rum.
- > Kontrollér, at ingen brændbare genstande placeres eller monteres nær luftudtaget. Afstanden skal være på min. 50 cm.
- > Grib ikke ind i luftudtagene, og stik ikke fremmedlegemer ind i apparatet.
- > Bær altid beskyttelsesbriller og -handsker.



VIGTIGT! Fare for beskadigelse

- > Vælg en flad og tilstrækkelig jævn zone i midten mellem to længdeprofiler i køretøjets tag som monteringssted.
- > Monteringsfladens taghældning må ikke være på mere end 10°.
- > Kontrollér, om komponenter i køretøjet kan blive beskadiget under monteringen (f.eks. lamper, skabe, døre osv.), før apparatet monteres. Køretøjsproducenten kan allerede have klargjort punkter, hvor åbningen til installation af apparatet kan laves uden risiko for at svække konstruktionen eller skære strømkabler over.
- > Spørg køretøjsproducenten før monteringen, om karosseriet er beregnet til den statiske vægt og belastningerne på grund af tagklimaanlægget, når køretøjet bevæger sig.
- > Spørg køretøjsproducenten om, hvorvidt den angivne højde skal ændres i dit køretøjs indregistreringsattest som følge af monteringen af tagklimaanlægget.
- > Hvis der opstår fejl i kølemiddelkredsløbet, skal systemet kontrolleres af en specialvirksomhed og repareres korrekt.
- > Kølemidlet må ikke lukkes ud i atmosfæren.
- > Alle personer, som arbejder på eller åbner kølekredsløbet, skal være indehaver af et gyldigt certifikat fra et industri-akkrediteret vurderingsorgan, som autoriserer deres kompetence til at håndtere kølemidler sikkert i overensstemmelse med en industri-ankendt vurderingsspecifikation.

Sikkerhed under drift



ADVARSEL! Manglende overholdelse af disse advarsler kan medføre dødelige eller alvorlige kvæstelser.

- > Anvend kun apparatet, hvis huset og ledningerne er ubeskadigede.
- > Anvend ikke apparatet i nærheden af antændelige væsker eller i lukkede rum.
- > Kontrollér, at ingen brændbare genstande placeres eller monteres nær luftudtaget. Afstanden skal være på min. 50 cm.
- > Grib ikke ind i luftudtagene, og stik ikke fremmedlegemer ind i apparatet.
- > Apparatet fungerer optimalt ved 1020 mbar.
- > Ventilationsåbningerne må ikke obstrueres.



VIGTIGT! Fare for beskadigelse

- > Du må ikke benytte andre tiltag til at accelerere afrimningsprocessen eller til rengøring bortset fra dem, der anbefales af producenten.
- > Hvis der opstår fejl i kølemiddelkredsløbet, skal apparatet kontrolleres og udskiftes af producenten, dennes servicerepræsentant eller tilsvarende fagfolk for at undgå en fare.

5 Forklaringer af symbolerne på apparatet



A2L

Advarsel! Materiale med lav brændhastighed.



Kun USA/Kanada. Advarsel! Brandfare / Brandfarlige materialer



Læs brugsanvisningen.



Læs servicevejledningen.

6 Korrekt brug

Tagklimaanelægget er kun beregnet til montering på en campingvogns eller en autocampers tag med henblik på køling og opvarmning.

Tagklimaanelægget er ikke egnet til montering i entreprenørmaskiner, landbrugsmaskiner eller lignende arbejdsudstyr. Hvis produktet udsættes for intense vibrationer, vil det ikke fungere korrekt.

Tagklimaanelægget er beregnet til brug på køretøjer med tagtykkelser fra 25 mm til 60 mm. Produktet er beregnet til at fungere effektivt ved udenomstemperaturer mellem -2°C og 52°C . Produktet er beregnet til montering inden for $\pm 10^{\circ}$ for det vandrette niveau.

Dette produkt er kun egnet til dets beregnede formål og anvendelse i overensstemmelse med disse anvisninger.

Denne vejledning giver dig oplysninger om, hvad der er nødvendigt med henblik på en korrekt montering og/eller drift af produktet. Dårlig montering og/eller ukorrekt drift eller vedligeholdelse medfører utilstrækkelig ydeevne og mulige fejl.

Producenten påtager sig intet ansvar for kvæstelser eller skader i forbindelse med produktet, der skyldes:

- ukorrekt montering eller forbindelse inklusive for høj spænding
- ukorrekt vedligeholdelse eller brug af uoriginale reservedele, der ikke stammer fra producenten
- ændringer på produktet uden udtrykkelig tilladelse fra producenten
- brug til andre formål end dem, der er beskrevet i vejledningen

Waeco forbeholder sig retten til at ændre produktets udseende og produktspecifikationer.

7 Montering

1. Vælg installationsstedet (A eller B  fig. 1):

 fig. 1 på side 3

2. Kontroller, at området omkring installationsstedet er fri for forhindringer, og at afstanden giver tilstrækkelig ventilation på taget.

Objekthøjde < 60 mm	Objekthøjde > 60 mm			
Alle 4 sider	Højre side	Venstre side ¹⁾	Bagside ¹⁾	Forside
50 mm	150 mm ²⁾	150 mm	150 mm	150 mm

¹⁾ I denne sammenhæng betyder "venstre side" og "bagside", at du betragter enheden fra køretøjets front.

3. Klargør autocamperens tagåbning (400 mm × 400 mm).

- **Brug en eksisterende tagventilationsåbning:**

 fig. 2 på side 3

 fig. 3 på side 3

- **Lav en ny tagåbning:**

Vælg en zone på taget i midten mellem to længdeprofiler.

 fig. 4 på side 4

Markér åbningens position og størrelse, og bor hjørnerne ud.

 fig. 5 på side 4

Skær åbningen på taget ud, og kontrollér, om tagudskæringen skal forstærkes.

 fig. 6 på side 4

Efterlad eller opret et adgangshul for at tillade længden af det eksponerede vekselstrømskabel til strømforsyningen.

- 1 19 mm minimumsbredde for rammematerialet 2 380 mm eksponeret længde af 220 V ... 240 V ~ strømforsyningskabel

Skær et passende hul i loftet på autocamperen indvendigt ved hjælp af tagåbningen som vejledning.

4. Lav en åbning på en side for at føre strømforsyningskablet igennem.

 fig. 7 på side 5

5. Montér tagrammen i tagåbningen.

 fig. 8 på side 5

6. Positionér tagenheden korrekt.

 fig. 9 på side 5

7. Træk tagenhedens kabelbundter ned med henblik på senere tilslutning.

 fig. 10 på side 6

A Kabel til tilslutning af det elektroniske kontrolpanel

B Kabel til tilslutning af en 220 V ... 240 V ~ strømforsyning

8. Afmontér midterdækslet og filtrene på luftfordelingsboksen.

 fig. 11 på side 7

9. Tilslut luftfordelingsboksen.

 fig. 12 på side 8



BEMÆRK Mufferne er ikke inkluderet i leveringsomfanget.

10. Positionér kanalafsnittene.

fig. 13 på side 9

Juster antallet af kanalafsnit, så de når den korrekte fulde højde, som vist i tabellen nedenfor.

Tagtykkelse	Antal kanalafsnit
25 ... 35 mm	1
35 ... 45 mm	2
45 ... 55 mm	3
55 ... 60 mm	4

11. Fastgør luftfordelingsboksen.

fig. 14 på side 10

12. Montér midterdækslet og filtrene på luftfordelingsboksen.

fig. 15 på side 11

8 Betjening



ADVARSEL! Fare for kvæstelser





> Loven forbyder at bruge eksternt lys, når køretøjet køres.



Du kan betjene tagklima-lægget med fjernbetjeningen.

> Sådan sættes tagklima-lægget på standby.

fig. 16 på side 12

> Vælg klimaanlægsmodus.

Ventilationsmodus	Vist symbol	Beskrivelse
Automatisk		Du indstiller temperaturen, og tagklimaanlægget bringer det indre til denne temperatur med opvarmning eller køling og ved om nødvendigt af kontrollere ventilatorhastigheden.
Køling		Du indstiller temperaturen og ventilatorindstillingerne, og tagklimaanlægget køler det indre til denne temperatur.
Luftaffugtning		Tagklimaanlægget fjerner fugten fra luften uden af varme eller køle det indre og nedsætter dermed den relative luftfugtighed.
Ventilation		Du indstiller ventilatorindstillinger, og tagklimaanlægget cirkulerer luft uden opvarmning eller køling.
Opvarmning		Du indstiller temperaturen og ventilatorindstillingerne, og tagklimaanlægget opvarmer det indre til denne temperatur. Ventilatoren starter kun efter 2 min (på lav hastighed), og efter cirka 5 min skifter ventilatoren til den indstillede ventilatorhastighed (efter fordampere når temperaturen).

- For model uden opvarmningfunktion:
 fig. 17 på side 12
- For model WAC2600I uden opvarmningsfunktion:
 fig. 18 på side 13

> Vælg ventilatorhastigheden manuelt.

 fig. 19 på side 13

> Indstil temperaturen.

 fig. 20 på side 14

> Indstil sleep-funktionen.

 fig. 21 på side 15

> Udskift fjernbetjeningens batterier.

 fig. 22 på side 16

> Reguler luftforsyningen i køretøjet.

 fig. 23 på side 17

9 Bortskaffelse



Genbrug af emballagemateriale: Bortskaf så vidt muligt emballagen i affaldscontainerne til den pågældende type genbrugsaffald. Denne sortering er nødvendig, da emballage er en værdifuld ressource, og forkert bortskaffelse kan påvirke sundhed og miljø.



Den overstregede skraldespand på hjul angiver, at produktet er elektrisk eller elektronisk udstyr eller indeholder batterier og skal indsamles separat for korrekt behandling, genvinding og genbrug. **Forbrugeren er juridisk forpligtet til at bortskaffe elektrisk eller elektronisk udstyr, lyskilder, batterier og genopladelige batterier på behørig vis adskilt fra almindeligt husholdningsaffald!**

Denne adskillelse er nødvendig, da batterier, lyskilder og elektriske apparater er værdifulde ressourcer og kan indeholde stoffer, der er skadelige for mennesker og miljøet.

Hvis du vil bortskaffe produktet endegyldigt, skal du kontakte den nærmeste genbrugsstation eller specialforhandler for at få de pågældende forskrifter om bortskaffelse.

Produktet og batterierne kan bortskaffes uden gebyr.

Fjern alle batterier, genopladelige batterier og lyskilder, før produktet genbruges.

Batterier, der indeholder mere end 0,002 % cadmium eller mere end 0,004 % bly, er mærket med det kemiske symbol for det pågældende metal: Cd eller Pb.

10 Garanti

Den lovbestemte garantiperiode gælder. Hvis produktet er defekt, skal du kontakte WAECO via customer@waeco.com eller din forhandler.

Ved reparation eller krav om garanti skal du medsende følgende bilag:

- en kopi af regningen med købsdato
- en reklamerationsgrund eller en fejlbeskrivelse

Vær opmærksom på, at egne eller uprofessionelle reparationer kan få sikkerhedsmæssige konsekvenser og kan gøre garantien ugyldig.

Svenska

1	Observera.....	74
2	Tillhörande dokument.....	74
3	Förklaring av symboler.....	74
4	Säkerhetsanvisningar.....	74
5	Förklaringar av symboler på apparaten.....	77
6	Avsedd användning.....	77
7	Installation.....	78
8	Användning.....	79
9	Kassering.....	80
10	Garanti.....	81

1 Observera

Läs och följ noggrant alla instruktioner, direktiv och varningar i den här produkthandboken för att säkerställa att du alltid installerar, använder och underhåller produkten på rätt sätt. Dessa instruktioner **MÅSTE** förvaras tillsammans med produkten.

Genom att använda produkten bekräftar du härmed att du noggrant har läst alla instruktioner, direktiv och varningar och att du förstår och är införstådd med att följa de villkor som anges här. Du är införstådd med att endast använda denna produkt i avsett syfte och i enlighet med instruktionerna, direktiven och varningarna som anges i denna produkthandbok samt i enlighet med alla gällande lagar och bestämmelser. Om du inte läser och följer instruktionerna och varningarna som anges här kan det leda till personskador på dig eller andra, på produkten eller annan egendom i närheten. Denna produkthandbok, inklusive instruktionerna, direktiven och varningarna samt relaterad information, kan ändras och uppdateras. Aktuell produktinformation finns på qr.dometic.com/bgWFax.

2 Tillhörande dokument



Den detaljerade monterings- och bruksanvisningen finns online på qr.dometic.com/bgWFax.



3 Förklaring av symboler

Ett signalord identifierar säkerhetsmeddelanden och meddelanden om egendomsskada och indikerar även farans allvarlighetsgrad.



WARNING!

- > Anger en farlig situation som, om den inte kan undvikas, kan leda till döden eller allvarlig personskada.

4 Säkerhetsanvisningar

Allmänna säkerhetsanvisningar



WARNING! Om man underlåter att följa de här varningarna kan följden bli dödsfall eller allvarlig personskada.

- > Barn måste hållas under uppsikt så att de inte leker med apparaten.

- › Barn från åtta års ålder, personer med nedsatt fysisk, sensorisk eller mental förmåga, eller personer med bristande erfarenhet och kunskaper får använda den här anordningen förutsatt att de hålls under uppsikt eller om de har fått anvisningar om hur man använder den här anordningen på ett säkert sätt och känner till vilka risker som är förknippade med användningen.
- › Barn får inte utföra rengöringsarbeten utan uppsikt.
- › Stick inte håll i eller bränn apparaten.
- › Gör inga ändringar eller ombyggnader på apparaten!
- › Skada inte kylkretsloppet.
- › Om elsladden är skadad måste den, av säkerhetsskäl, bytas ut av tillverkaren, tillverkarens servicerepresentant eller annan kvalificerad personal.
- › Tänk på att kylmedel kanske inte luktar något.
- › Öppna **inte** den övre kåpan apparaten om en brand skulle bryta ut. Använd godkända släckningsmedel. Använd inte vatten för att släcka elden.
- › Om du har en sjukdom och apparaten innehåller en joniserare bör du kontakta din läkare. Joniseraren kan producera ozon (O₃) i små mängder. Om du lider av lungsjukdom, astma, hjärtsjukdom, luftvägssjukdom har luftvägsproblem eller är känslig mot ozon bör du kontakta din läkare för att bestämma om det är säkert för dig att använda av denna apparat.
- › Reparation får endast genomföras av härför kvalificerad personal, som är förtrogen med de förbundna farorna och de gällande föreskrifterna. Icke fackmässiga reparationer kan medföra allvarliga risker. För reparationservice, kontakta servicecenter i ditt land (se dometic.com/ dealer).
- › Underhåll ska endast utföras enligt rekommendationerna från tillverkaren. Underhåll och reparationer som kräver assistans från annan kvalificerad personal ska utföras under övervakning av personen som är ansvarig för användning av användbara kylmedium.
- › Koppla alltid bort spänningskällan före arbeten på apparaten.
- › Kör aldrig genom en biltvättanläggning om en klimatanläggning har monterats på husbilens tak.



OBSERVERA! Risk för skada

- › Apparaten ska förvaras så att mekanisk skada undviks.
- › Apparaten ska förvaras i ett rum utan kontinuerlig användning av öppna flammor (t.ex. gasdrivna enheter) och tändningskällor (t.ex. elektriska värmare).
- › Apparaten ska förvaras i horisontalt läge i ett torrt och väl ventilerat ställe med skydd mot väder och vind.

Säkerhet vid installation



WARNING! Om man underlåter att följa de här varningarna kan följden bli dödsfall eller allvarlig personskada.

- > Apparaten måste installeras enligt nationella bestämmelser om elektriska och mekaniska installationer.
- > Den takmonterade klimatanläggningen ska installeras i ett fordon med golv större än 4 m².
- > Se till att det inte finns några hinder i fordonet som kan störa monteringen av luftfördelningslådan eller från att den kylda luften strömmar ut fritt ur de vridbara luftmunstyckena.



AKTA! Om man underlåter att följa de här försiktighetsåtgärderna kan följden bli lindrig eller måttlig personskada.

- > Använd endast apparaten om höljet och kablarna är oskadade.
- > Använd inte apparaten i närheten av antändliga vätskor eller i slutna utrymmen.
- > Se till att inga brännbara föremål är monterade eller finns i närheten av luftuttaget. Avståndet måste vara minst 50 cm.
- > Stick inte in händerna i luftuttagen, stick inte in några främmande föremål i apparaten.
- > Använd alltid skyddsglasögon och skyddshandskar.



OBSERVERA! Risk för skada

- > Välj en plan och tillräckligt jämn yta mellan två längdprofiler på mitten av fordonstaket för monteringen.
- > På monteringsytan får taklutningen inte vara större än 10 °.
- > Kontrollera alltid om fordonskomponenter kan skadas genom installationen av apparaten (t.ex. lampor, skåp, dörrar etc.) innan installationen görs. Eventuellt har fordonstillverkaren redan markerat punkter där man kan tillverka öppningen för att installera apparaten utan att man för den skull riskerar att försvaga konstruktionen eller kapa strömkablar.
- > Kontrollera även, med hjälp av uppgifter från fordonstillverkaren, om konstruktionen är dimensionerad för den statiska vikten och belastningen som uppstår på grund av den takmonterade klimatanläggningen i körande fordon.
- > Fråga fordonstillverkaren om höjden som står i din fordonsdokumentation måste ändras på grund av installationen av den takmonterade klimatanläggningen.
- > Om det uppstår fel i kylkretsloppet måste anläggningen provas och repareras av behöriga installatörer.
- > Köldmediet får absolut inte släppas ut i atmosfären.
- > Alla personer som arbetar med eller bryter ett kylkretslopp ska ha ett giltigt och aktuellt certifikat från ansvarig myndighet, vilket befullmäktigar deras kompetens att hantera kylmedium säkert enligt gällande specifikationer och bestämmelser inom industrin.

Säkerhet under driften



WARNING! Om man underlåter att följa de här varningarna kan följden bli dödsfall eller allvarlig personskada.

- > Använd endast apparaten om höljet och kablarna är oskadade.
- > Använd inte apparaten i närheten av antändliga vätskor eller i slutna utrymmen.
- > Se till att inga brännbara föremål är monterade eller finns i närheten av luftuttaget. Avståndet måste vara minst 50 cm.

- > Stick inte in händerna i luftuttagen, stick inte in några främmande föremål i apparaten.
- > Apparaten fungerar optimalt vid 1020 mbar .
- > Håll ventilationsöppningarna fria från hindrande föremål.



OBSERVERA! Risk för skada

- > Använd inga medel för att påskynda avfrostningsprocessen eller för att rengöra, utöver de som tillverkaren rekommenderar.
- > Om fel inträffar i kylkretsloppet måste apparaten kontrolleras eller repareras av tillverkaren, tillverkarens servicerepresentant eller liknande kvalificerad personal.

5 Förklaringar av symboler på apparaten



A2L

Varning! Material med låg brännhastighet.



Endast USA/Kanada. Varning! Brandrisk / Brandfarliga material



Läs bruksanvisningen.



Läs servicehandboken.

6 Avsedd användning

Den takmonterade klimatanläggningen är endast avsedd för installation på ett tak på en husvagn eller husbil för att kyla eller värma.

Den takmonterade klimatanläggningen är inte avsedd för byggmaskiner, jordbruksmaskiner eller andra arbetsmaskiner. Om produkten utsätts för kraftiga vibrationer fungerar den inte som den ska.

Den takmonterade klimatanläggningen är avsedd för fordon med en taktjocklek från 25 mm till 60 mm. Produkten är konstruerad för att fungera effektivt i omgivningstemperaturer mellan -2 °C och 52 °C. Produkten är konstruerad för att monteras horisontellt inom ± 10 °.

Den här produkten lämpar sig endast för avsedd användning i enlighet med denna bruksanvisning.

Den här manualen informerar om vad som krävs för att installera eller använda produkten på rätt sätt. Felaktig installation eller användning eller felaktigt underhåll kommer leda till att produkten inte fungerar optimalt och riskerar gå sönder.

Tillverkaren åtar sig inget ansvar för personskador eller materiella skador på produkten som uppstår till följd av:

- Felaktig installation, montering eller anslutning, inklusive för hög spänning
- Felaktigt underhåll eller användning av reservdelar som inte är originaldelar från tillverkaren
- Ändringar som utförts utan uttryckligt medgivande från tillverkaren

- Användning för andra ändamål än de som beskrivs i denna bruksanvisning
Waeco förbehåller sig rätten att ändra produktens utseende och specifikationer.

7 Installation

1. Välj installationsplats (**A** eller **B**  bild. **1**):

 bild. **1** sida 3

2. Kontrollera att området runt installationsplatsen är fritt från hinder och att avståndet medger tillräcklig ventilation på taket.

Objekthöjd < 60 mm	Objekthöjd > 60 mm			
Alla 4 sidor	Höger	Vänster ¹⁾	Baksidan ¹⁾	Framsida
50 mm	150 mm ²⁾	150 mm	150 mm	150 mm

¹⁾ Här avser "vänster" och "baksidan" riktningen när enheten ses från fordonets front.

3. Förbered fritidsfordonets taköppning (400 mm × 400 mm).

- **Använda en befintlig takfläktöppning:**

 bild. **2** sida 3

 bild. **3** sida 3

- **Göra en ny taköppning.**

Välj ett område mitt på taket mellan två längdprofiler.

 bild. **4** sida 4

Markera öppningens position och storlek och borra ut hörnen.

 bild. **5** sida 4

Skär ut öppningen på taket och kontrollera om takutskärningen behöver förstärkas.

 bild. **6** sida 4

Lämna eller skapa ett åtkomsthål för att medge den längd blottlagd växelströmskabel som krävs.

1 19 mm, rammaterialets minsta bredd

2 380 mm, blottlagd längd på 220 V ... 240 V ~-växelströmskabeln

Skär ett matchande hål i taket på fritidsfordonets insida med hjälp av taköppningen som guide.

4. Gör en öppning på ena sidan för att kunna dra igenom elförsörjningskabeln.

 bild. **7** sida 5

5. Sätt in takramen i taköppningen.

 bild. **8** sida 5

6. Placera takenheten korrekt.

 bild. **9** sida 5

7. Dra ned takenhetens elkablage för senare anslutning.

 bild. **10** sida 6

- A Kabel för anslutning av den elektroniska kontrollpanelen
- B Kabel för anslutning av 220 V ... 240 V ~ strömförsörjning

8. Ta bort mittkåpan och filtren på ADB:n.

 bild. 11 sida 7

9. Dra ADB-kablaget.

 bild. 12 sida 8



ANVISNING Ledningsanslutningarna medföljer inte vid leverans.

10. Installera rörsegmenten.

 bild. 13 sida 9

Justera antalet rörsegment för att nå rätt höjd, enligt tabellen nedan.

Takets tjocklek	Antal rörsegment
25 ... 35 mm	1
35 ... 45 mm	2
45 ... 55 mm	3
55 ... 60 mm	4

11. Säkra ADB:n.

 bild. 14 sida 10

12. Montera mittkåpa och ADB-filter.

 bild. 15 sida 11

8 Användning



WARNING! Risk för personskada





> Det är förbjudet enligt lag att använda extern belysning vid körning av fordonet.



Du kan manövrera den takmonterade klimatanläggningen med fjärrkontrollen.

> Slå på den takmonterade klimatanläggningen och koppla den till standby.

 bild. 16 sida 12

> Välj klimatanläggningsläge.

Klimatanläggningsläge	Visad symbol	Beskrivning
Automatisk		Du anger temperaturen, så ställer den takmonterade klimatanläggningen om inomhustemperaturen till den inställda temperaturen genom kylning eller värme och genom att styra fläkthastigheten.
Kylning		Du anger temperaturen och fläktnställningarna, så kylar den takmonterade klimatanläggningen invändigt till den här temperaturen.
Luftavfuktning		Den takmonterade klimatanläggningen avfuktar luften utan värme eller kylning genom att sänka den relativa luftfuktigheten.
Ventilation		Du anger fläktnställningarna och den takmonterade klimatanläggningen cirkulerar luft utan värme eller kylning.
Värme		Du anger temperaturen och fläktnställningarna, så värmer den takmonterade klimatanläggningen invändigt till den här temperaturen. Fläkten startar endast efter 2 min (på låg hastighet) och efter ca 5 min ställs den in på den inställda fläkthastigheten (när förångaren har uppnått den ifrågakvarande temperaturen).

- För modeller utan uppvärmningsfunktion:
 bild. **17** sida 12
- För modell WAC2600I utan uppvärmningsfunktion:
 bild. **18** sida 13

> Välj fläkthastighet manuellt.

 bild. **19** sida 13

> Ställ in temperaturen.

 bild. **20** sida 14

> Ställ in sleep-funktionen.

 bild. **21** sida 15

> Byt ut fjärrkontrollens batterier.

 bild. **22** sida 16

> Reglera luftförsörjningen i fordonet.

 bild. **23** sida 17

9 Kassering



Återvinning av förpackningsmaterial: Lämna om möjligt förpackningsmaterialet till återvinning. Denna separering är nödvändig eftersom förpackningsmaterialet är en värdefull resurs och felaktig kassering kan påverka hälsa och miljö.



Den överkorsade soptunnan på hjul indikerar att produkten är elektrisk eller elektronisk utrustning eller innehåller batterier och måste samlas in separat för korrekt behandling, återvinning och återanvändning. **Konsumenten har en rättslig skyldighet att kassera all elektrisk eller elektronisk utrustning, alla ljuskällor samt alla batterier och laddningsbara batterier separat från hushållssoporna!**

Denna separering är nödvändig eftersom batterier, ljuskällor och elektriska apparater är värdefulla resurser och kan innehålla ämnen som är skadliga för människor och miljön.

För slutlig kassering av produkten ska du kontakta ett återvinningscenter eller en specialiserad återförsäljare för information om hur man gör detta i enlighet med gällande bestämmelser.

Produkten och batterierna kan kasseras utan avgift.

Avlägsna alla batterier, laddningsbara batterier och ljuskällor innan produkten lämnas till återvinning.

Batterier som innehåller mer än 0,002 % kadmium eller mer än 0,004 % bly är märkta med den kemiska symbolen för den berörda metallen: Cd eller Pb.

10 Garanti

Den lagstadgade garantitiden gäller. Kontakta WAECO via customer@waeco.com om produkten är defekt.

För reparations- och garantibehandling skickar du med följande dokument när du returnerar produkten:

- En kopia på fakturan med inköpsdatum
- En reklamerationsbeskrivning eller felbeskrivning

Observera att självständiga eller icke professionella reparationer kan påverka säkerheten och leda till att garantin blir ogiltig.

Norsk

1	Viktige merknader.....	82
2	Relaterte dokumenter.....	82
3	Symbolforklaring.....	82
4	Sikkerhetsinstruksjoner.....	82
5	Symbolforklaring på apparatet.....	85
6	Forskriftsmessig bruk.....	85
7	Installasjon.....	85
8	Betjening.....	87
9	Avfallshåndtering.....	88
10	Garanti.....	89

1 Viktige merknader

Vennligst les disse instruksjonene nøye og følg alle anvisninger, retningslinjer og advarsler i denne produktveiledningen for å sikre at du installerer, bruker og vedlikeholder produktet ordentlig til enhver tid. Disse instruksjonene MÅ alltid følge med produktet.

Ved å bruke dette produktet bekrefter du at du har lest alle anvisninger, retningslinjer og advarsler grundig, og at du forstår og samtykker i å overholde vilkårene slik de er presentert her. Du godtar å bruke dette produktet kun til tiltenkt formål og bruksområder, og i samsvar med anvisningene, retningslinjene og advarslene slik de er presentert i denne produktveiledningen, så vel som i samsvar med alle gjeldende lovbestemmelser og forskrifter. Hvis anvisningene og advarslene som er presentert her, ikke blir lest og fulgt, kan det føre til personskader hos deg selv eller andre, skader på produktet eller skader på annen eiendom i nærheten. Denne produktveiledningen med sine anvisninger, retningslinjer og advarsler, samt relatert dokumentasjon, kan være underlagt endringer og oppdateringer. For oppdatert produktinformasjon, se qr.dometic.com/bgWFFax.

2 Relaterte dokumenter



Du finner en detaljert monterings- og bruksanvisning på nett på qr.dometic.com/bgWFFax.



3 Symbolforklaring

Et signalord identifiserer sikkerhetsmeldinger og meldinger om mulige skader på eiendom, og indikerer også alvorlighetsgraden av faren.



ADVARSEL!

- > Kjentetegner en farlig situasjon som - dersom den ikke unngås - kan resultere i alvorlige personskader, eventuelt med døden til følge.

4 Sikkerhetsinstruksjoner

Grunnleggende sikkerhet



ADVARSEL! Manglende overholdelse av disse advarslene kan resultere i alvorlige personskader, eventuelt med døden til følge.

- > Barn bør være under tilsyn for å sikre at de ikke leker med apparatet.

- Dette apparatet kan brukes av barn fra 8 år og oppover og personer med reduserte fysiske, sensoriske eller mentale evner eller som mangler erfaring og kunnskap, hvis de er under oppsyn eller har fått veiledning i hvordan apparatet brukes på en forsvarlig måte og forstår hvilke farer det innebærer.
- Rengjøring skal ikke utføres av barn uten at de er under oppsyn.
- Ikke stikk hull på eller brenn apparatet.
- Ikke foreta endringer eller ombygging av apparatet!
- Unngå å skade kjølekretsløpet.
- Hvis forsyningskabelen er skadet må den byttes ut av produsenten, produsentens serviceverksted eller tilsvarende kvalifisert personell, for å unngå farer.
- Vær oppmerksom på at kjølemidler ikke nødvendigvis avgir lukt.
- **Ikke** åpne det øvre dekselet til apparatet i tilfelle brann. Bruk kun tillatte slukkemidler. Ikke bruk vann til slukking.
- Dersom apparatet inneholder et ioniseringsmiddel, må du rådføre deg med en lege hvis du har helseproblemer. Ioniseringsmiddelet kan produsere ozon (O₃) i små mengder. Hvis du har en lungesykdom, astma, hjertesykdom, luftveissykdom, åndedrettsproblemer, eller har en sensibilitet overfor ozon, må du konsultere legen din for å bestemme om bruken av denne enheten er sikker for deg.
- Reparasjon av apparatet må kun utføres av kvalifisert personell som er kjent med farene hhv. gjeldende forskrifter. Usakkyndige reparasjoner kan føre til alvorlige farer. Ved behov for reparasjon kontakter du servicestedene i ditt land (se dometic.com/dealer).
- Vedlikehold skal bare utføres som anbefalt av utstyrprodusenten. Vedlikehold og reparasjon som krever assistanse av annet kvalifisert personell, skal utføres under oppsyn av personen som er kompetent i bruken av lettantennelige kjølemidler.
- Fjern alltid strømforsyningen før det utføres arbeid på apparatet.
- Kjør aldri gjennom et automatisk vaskeanlegg dersom enheten er påmontert.



PASS PÅ! Fare for skader

- Apparatet skal lagres slik at man unngår at det oppstår mekaniske skader.
- Apparatet må oppbevares i et rom uten kontinuerlige åpne flammer (for eksempel et gassapparat i drift) og tennkilder (for eksempel et varmeelement i drift).
- Apparatet skal lagres horisontalt på et tørt, ventilert og tildekket sted.

Sikkerhet ved montering



ADVARSEL! Manglende overholdelse av disse advarslene kan resultere i alvorlige personskader, eventuelt med døden til følge.

- Apparatet skal monteres i samsvar med nasjonale forskrifter for elektriske og mekaniske installasjoner.
- Takklimaanlegget skal installeres i et kjøretøy med en gulvplass på mer enn 4 m².

- > Sørg for å få fastslått at det ikke er noe inne i kjøretøyet som hindrer feste av luftfordelingsboksen (ADB), eller at den avkjølte luften kan slippe ut gjennom de svingbare luftfordelingsdysene.



FORSIKTIG! Manglende overholdelse av disse forsiktighetsvarslene kan resultere i mindre til moderate personskader.

- > Bruk kun apparatet hvis du er sikker på at huset og kablene er uskadde.
- > Plasser ikke apparatet i nærheten av lettantennelige væsker eller i lukkede rom.
- > Påse at brennbare gjenstander ikke lagres eller monteres i nærheten av luftutløpene. Det må overholdes en avstand på minst 50 cm.
- > Ta ikke inn i luftutløpene, og før ikke fremmedlegemer inn i apparatet.
- > Benytt alltid vernebriller og vernehansker.



PASS PÅ! Fare for skader

- > Som montasjested velger du et område som er flatt og jevnt midt på taket av kjøretøyet mellom to lengdeprofiler.
- > Takhellingen til montasjeflaten må ikke være mer enn 10 °.
- > Før montasjen må man undersøke om eventuelle kjøretøykomponenter kan bli skadet ved montering av enheten (f.eks. lamper, skap, dører). Kjøretøyprodusenten har kanskje allerede laget punkter hvor åpningen for montering av apparatet kan foretas uten risiko for å svekke konstruksjonen eller kutte strømledninger.
- > Før montasjen må du rådføre deg med kjøretøyprodusenten om karosseriet tåler den statiske vekten og belastningene fra takklimaenlegget når kjøretøyet er i bevegelse.
- > Spør kjøretøysprodusenten om høyden som er lagt inn i kjøretøysdokumentene, må endres på grunn av installasjonen av takklimaenlegget.
- > Hvis det oppstår feil i kjølekretsløpet, må anlegget kontrolleres av fagfolk og settes forskriftsmessig i stand.
- > Kjølemiddelet må under ingen omstendighet slippe ut i friluft.
- > Enhver person som er involvert i arbeid på eller å ta tilgang til et kjølekretsløp, bør ha et aktuelt gyldig sertifikat fra et bransjeakkreditert vurderingsmyndighet som godkjenner deres kompetanse til å håndtere kjølemidler på en sikker måte og i samsvar med en vurderingsspesifikasjon som er anerkjent av bransjen.

Sikkerhet ved drift



ADVARSEL! Manglende overholdelse av disse advarslene kan resultere i alvorlige personskader, eventuelt med døden til følge.

- > Bruk kun apparatet hvis du er sikker på at huset og kablene er uskadde.
- > Plasser ikke apparatet i nærheten av lettantennelige væsker eller i lukkede rom.
- > Påse at brennbare gjenstander ikke lagres eller monteres i nærheten av luftutløpene. Det må overholdes en avstand på minst 50 cm.
- > Ta ikke inn i luftutløpene, og før ikke fremmedlegemer inn i apparatet.
- > Apparatet fungerer optimalt ved 1020 mbar .
- > Hold ventilasjonsåpningene fri for hindringer.



PASS PÅ! Fare for skader

- > Ikke ty til andre midler enn de som er anbefalt av produsenten til oppføringsprosessen eller rengjøringen.

- > Hvis det oppstår feil på kjølekretsløpet, må enheten sjekkes og repareres av produsenten, dennes serviceverksted eller tilsvarende kvalifisert personell, for å unngå farer.

5 Symbolforklaring på apparatet



A2L

Advarsel! Materiale med lav brennhastighet.



Kun USA/Kanada. Advarsel! Brannfare / Brannfarlige materialer



Les bruksanvisningen.



Les servicehåndboken.

6 Forskriftsmessig bruk

Takklimaanlegget er kun konstruert for montering på taket av en campingvogn eller et fritidskjøretøy for å gi kjøling og varme.

Takklimaanlegget er ikke egnet for montering i anleggsmaskiner, jordbruksmaskiner eller lignende anleggsutstyr. Hvis produktet utsettes for intense vibrasjoner, vil det ikke fungere som det skal.

Takklimaanlegget er ment for kjøretøy med en taktykkelse fra 25 mm til 60 mm. Produktet er designet for å fungere effektivt i omgivelsestemperaturer på mellom -2°C og 52°C . Produktet er konstruert for å monteres innenfor $\pm 10^{\circ}$ i forhold til horisontalt plan.

Dette produktet er kun egnet for det tiltenkte formålet og bruksområdet i samsvar med disse instruksjonene.

Denne veiledningen gir informasjon som er nødvendig for korrekt montering og/eller bruk av produktet. Feilaktig montering og/eller ukorrekt bruk eller vedlikehold fører til utilfredsstillende ytelse og mulig svikt.

Produsenten fraskriver seg ethvert ansvar for personskader eller materielle skader på produktet som følge av

- feilaktig installasjon, montering eller tilkobling, inkludert for høy spenning
- feilaktig vedlikehold eller bruk av andre reservedeler enn originale reservedeler levert av produsenten
- modifisering av produktet uten at det er gitt uttrykkelig godkjenning av produsenten
- bruk til andre formål enn beskrevet i denne veiledningen

Waeco forbeholder seg rettigheten til å endre produktets utseende og spesifikasjoner.

7 Installasjon

1. Velg hvor anlegget skal plasseres (A eller B  fig. 1):

 fig. 1 på side 3

2. Kontroller at området rundt monteringsstedet er fritt for hindringer, og at avstanden gir tilstrekkelig ventilasjon på taket.

Objekthøyde < 60 mm	Objekthøyde > 60 mm			
	Alle fire sider	Høyre	Venstre ¹⁾	Bakside ¹⁾
50 mm	150 mm ²⁾	150 mm	150 mm	150 mm

¹⁾ Når ser på enheten fra forsiden av kjøretøyet.

3. Klargjør takåpningen på fritidskjøretøyet (400 mm × 400 mm).

· **Bruke en eksisterende ventilasjonsåpning i taket:**

 fig. 2 på side 3

 fig. 3 på side 3

· **Lage en ny åpning i taket:**

Velg et område midt på taket mellom to lengdeprofiler.

 fig. 4 på side 4

Merk posisjonen og størrelsen på åpningen, og bor ut hjørnene.

 fig. 5 på side 4

Skjær ut åpningen i taket, og sjekk om åpningen må forsterkes.

 fig. 6 på side 4

La det være igjen eller lag et tilgangshull som gir plass til lengden til en eksponert vekselstrømforsyningsledning.

- 1 19 mm minimumsbredde for rammematerialet 2 380 mm eksponert lengde på 220 V ... 240 V ~-strømforsyningsledninger

Lag et passende hull i taket på innsiden av fritidskjøretøyet ved å bruke takåpningen som en veiledning.

4. Lag en åpning på en side for å føre den strømforsyningskabelen gjennom.

 fig. 7 på side 5

5. Tilpass takrammen i takåpningen.

 fig. 8 på side 5

6. Plasser takenheten riktig.

 fig. 9 på side 5

7. Trekk ned takenhetens elektriske ledningsnett for senere tilkobling.

 fig. 10 på side 6

A Kabel for tilkobling av det elektroniske kontrollpanelet

B Kabel for tilkobling av en strømforsyning på 220 V ... 240 V~

8. Ta av senterdekslet og filtrene til luftfordelingsboksen.

 fig. 11 på side 7

9. Koble til luftfordelingsboksen.

 fig. 12 på side 8



MERK Ledningskoblingene følger ikke med i leveringen.

10. Plasser kanalavsnittene.

 fig. 13 på side 9

Juster antallet kanalavsnitt for å nå riktig full høyde, som vist i tabellen nedenfor.

Taktykkelse	Antall kanalavsnitt
25 ... 35 mm	1
35 ... 45 mm	2
45 ... 55 mm	3
55 ... 60 mm	4

11. Fest luftfordelingsboksen.

 fig. 14 på side 10

12. Monter senterdekelet og filteret til luftfordelingsboksen.

 fig. 15 på side 11

8 Betjening



ADVARSEL! Fare for personskader





> Loven forbyr å bruke eksternt lys under kjøring av kjøretøyet.



Du kan betjene takklimaenlegget med fjernkontrollen.

> Slå takklimaenlegget på, og sett det i standby.

 fig. 16 på side 12

> Velg klimaanleggsmodus.

Klimaanleggsmodus	Viste symboler	Beskrivelse
Automatisk		Du spesifiserer temperaturen og takklimaanlegget bringer kupeen til denne innetemperaturen ved oppvarming eller avkjøling, og ved å kontrollere den nødvendige viftehastigheten.
Kjøling		Du spesifiserer temperaturen og vifteinnstillingene, og takklimaanlegget avkjøler kupeen til denne temperaturen.
Luftavfukking		Takklimaanlegget fjerner fuktighet fra luften uten å varme eller kjøle kupeen, og reduserer dermed den relative luftfuktigheten.
Ventilasjon		Du bestemmer vifteinnstillingene, takklimaanlegget sirkulerer luft uten å varme eller kjøle.
Oppvarming		Du spesifiserer temperaturen og vifteinnstillingene, og takklimaanlegget varmer opp kupeen til denne temperaturen. Viften starter først etter 2 min (på lav hastighet) og går etter ca. 5 min til den innstilte viftehastigheten (når fordampere har nådd temperaturen).

- For modell uten varmefunksjonen:
 fig. 17 på side 12
- For modell WAC2600I med varmefunksjonen:
 fig. 18 på side 13

> Velg viftehastighet manuelt.

 fig. 19 på side 13

> Still inn temperaturen.

 fig. 20 på side 14

> Still inn Sleep-funksjonen.

 fig. 21 på side 15

> Bytt ut batteriene i fjernkontrollen.

 fig. 22 på side 16

> Reguler lufttilførselen inne i kjøretøyet.

 fig. 23 på side 17

9 Avfallshåndtering



Resirkulering av emballasje: Lever emballasje til resirkulering så langt det er mulig. Denne separasjonen er nødvendig, siden emballasjen er en verdifull ressurs og feil avhending kan påvirke helse og miljø.



Søppelbøtten med kryss over indikerer at produktet er elektrisk eller elektronisk utstyr eller inneholder batterier, og at det må deponeres separat for riktig behandling, gjenvinning og resirkulering. **Forbrukeren er juridisk forpliktet til å deponere elektrisk eller elektronisk utstyr, lyskilder, batterier og oppladbare batterier på riktig måte, separat fra vanlig husholdningsavfall!**

Denne separasjonen er nødvendig, siden batterier, lyskilder og elektriske apparater er verdifulle ressurser og kan inneholde stoffer som er skadelige for mennesker og miljøet.

Når du skal deponere produktet, må du rådføre deg med nærmeste gjenvinningsstasjon eller din faghandler om hvordan du kan gjøre dette i overensstemmelse med gjeldende deponeringsforskrifter.

Produktet og batteriene kan avhendes gratis.

Fjern eventuelle batterier, oppladbare batterier og lyskilder før resirkulering av dette produktet.

Batterier som inneholder mer enn 0,002 % kadmium eller mer enn 0,004 % bly, er merket med det kjemiske symbolet for det aktuelle metallet: Cd eller Pb.

10 Garanti

Lovmessig garantitid gjelder. Hvis produktet er defekt, kan du kontakte WAECO via customer@waeco.com eller forhandleren din.

Ved henvendelser vedrørende reparasjon eller garanti, må du sende med følgende dokumentasjon:

- Kopi av kvitteringen med kjøpsdato
- Årsak til reklamasjonen eller beskrivelse av feilen

Vær oppmerksom på at reparasjoner som utføres selv, eller som ikke utføres på en profesjonell måte, kan gå ut over sikkerheten og føre til at garantien blir ugyldig.

Suomi

1	Tärkeitä huomautuksia.....	90
2	Asiaankuuluvat asiakirjat.....	90
3	Symbolien selitykset.....	90
4	Turvallisuusohjeet.....	90
5	Laitteen symbolien selitykset.....	93
6	Käyttötarkoitus.....	93
7	Asennus.....	94
8	Käyttö.....	95
9	Hävittäminen.....	96
10	Takuu.....	97

1 Tärkeitä huomautuksia

Lue nämä ohjeet huolellisesti ja noudata kaikkia tämän tuotteen käyttöohjeissa annettuja ohjeita, määräyksiä ja varoituksia. Näin varmistat, että tuotteen asennus, käyttö ja huolto sujuu aina oikein. Näiden ohjeiden TÄYTYY jäädä tuotteen yhteyteen.

Käyttämällä tuotetta vahvistat lukeneesi kaikki ohjeet, määräykset ja varoitukset huolellisesti ja että ymmärrät ja hyväksyt tässä annetut ehdot. Sitoudut käyttämään tuotetta ainoastaan sen käyttötarkoitukseen ja ilmoitetuissa käyttökohteissa ja noudattaen tässä tuotteen käyttöohjeessa annettuja ohjeita, määräyksiä ja varoituksia sekä voimassa olevia lakeja ja määräyksiä. Tässä annettujen ohjeiden ja varoitusten lukematta ja noudattamatta jättäminen voi johtaa omaan tai muiden loukkaantumiseen, tuotteen vaurioitumiseen tai muun ympärillä olevan omaisuuden vaurioitumiseen. Tähän tuotteen käyttöohjeeseen, ohjeisiin, määräyksiin ja varoituksiin sekä oheisdokumentteihin voidaan tehdä muutoksia ja niitä voidaan päivittää. Katso ajantasaiset tuotetiedot osoitteesta qr.dometic.com/bgWFax.

2 Asiaankuuluvat asiakirjat

Asennus- ja käyttöohjeet ovat osoitteessa qr.dometic.com/bgWFax.



3 Symbolien selitykset

Merkkisana tunnistaa turvallisuusviestejä ja omaisuusvahinkoihin liittyviä viestejä ja osoittaa lisäksi vaaratekijän vakavuusasteen.



VAROITUS!

- > Viittaa vaaralliseen tilanteeseen, joka voi johtaa kuolemaan tai vakavaan loukkaantumiseen, jos sitä ei vältetä.

4 Turvallisuusohjeet

Perusturvallisuus



VAROITUS! Näiden varoitusten noudattamatta jättäminen voi johtaa kuolemaan tai vakavaan vammaan.

- > Lapsia tulisi valvoa sen varmistamiseksi, etteivät he leiki laitteella.

› Tätä laitetta voivat käyttää valvonnan alaisuudessa myös vähintään 8-vuotiaat lapset samoin kuin henkilöt, joiden fyysiset, aistinvaraiset tai henkiset kyvyt ovat rajoittuneet tai joilta puuttuu laitteen käytön vaatima kokemus tai tietämys, mikäli he ovat valvonnan alla tai heitä on opastettu käyttämään laitetta turvallisesti ja ymmärtämään laitteen käyttöön liittyvät riskit.

- › Lapset eivät saa puhdistaa laitetta ilman valvontaa.
- › Älä tee laitteeseen reikiä äläkä polta sitä.
- › Älä tee laitteeseen mitään muutoksia!
- › Älä vahingoita jäähdytyskiertoa.
- › Jos syöttöjohto on vaurioitunut, se täytyy vaaran välttämiseksi vaihdattaa valmistajalla tai valtuutetulla huoltopalvelulla taikka ammattilaisella, jolla on vastaava pätevyys.
- › Huomaa, että kylmäaineissa ei saa olla hajusteita.
- › **Älä** irrota laitteen yläkantta tulipalon sattuessa. Käytä hyväksytyjä sammutusvälineitä. Älä käytä sammuttamiseen vettä.
- › Mikäli laitteessa on ionisaattori, keskustele lääkärisi kanssa, jos sinulla on jokin sairaus. Ionisaattori voi tuottaa pieniä määriä otsonia (O3). Jos sinulla on keuhkotauti, astma, sydäntauti, hengityselinsairaus tai hengitysvaikeuksia, tai jos olet yliherkkä otsonille, tiedustele lääkäriäsi, onko sinun turvallista käyttää tätä laitetta.
- › Laitetta saa korjata vain pätevä ammattilainen, joka tuntee töihin liittyvät vaarat ja oleelliset määräykset. Virheellisesti suoritetuista korjauksista saattaa aiheutua huomattavia vaaroja. Käänny oman maasi huoltotukiliikkeen puoleen, jos laite tarvitsee korjausta (katso dometic.com/dealer).
- › Huoltotyöt saa tehdä vain laitevalmistajan suositusten mukaisesti. Huolto- ja korjaustyöt, joihin vaaditaan toisen pätevä henkilön apua, täytyy tehdä syttyvien kylmäaineiden käyttöön kykenevän henkilön valvonnassa.
- › Katkaise virransyöttö aina tuotteen parissa tehtävien töiden ajaksi.
- › Älä missään tapauksessa aja pesulinjaan, kun laite on asennettuna.



HUOMAUTUS! Vahingonvaara

- › Laite täytyy varastoida siten, että mekaanisia vaurioita ei pääse syntymään.
- › Laitetta saa säilyttää vain tilassa, jossa ei ole jatkuvaa avoileikkä (esimerkiksi käytössä olevaa kaasulaitetta) eikä syttymislähteitä (esimerkiksi käytössä olevaa sähkölämmittintä).
- › Laitetta on säilytettävä vaaka-asennossa kuivassa, katetussa tilassa, jossa on hyvä ilmanvaihto.

Turvallisuus asennuksen aikana



VAROITUS! Näiden varoitusten noudattamatta jättäminen voi johtaa kuolemaan tai vakavaan vammaan.

- > Laite on asennettava kansallisten sähkö- ja mekaanista asennusta koskevien määräysten mukaisesti.
- > Kattoilmastointilaitteen saa asentaa ajoneuvoon, jonka lattiapinta-ala on yli 4 m².
- > Varmista, että ajoneuvon sisällä ei ole mitään estettä, joka voisi haitata ilmanjakolaatikon kiinnittämistä tai jäähdytetyllä ilman virtaamista käännettävistä ilmanjakosuuttimista.



HUOMIO! Näiden varoitusten noudattamatta jättäminen voi johtaa vähäiseen tai kohtalaiseen vammaan.

- > Käytä laitetta vain, jos olet varma, ettei kotelossa ja johtimissa ole vaurioita.
- > Älä käytä laitetta syttyvien nesteiden lähellä äläkä suljetuissa tiloissa.
- > Huolehdi siitä, että syttyviä esineitä ei säilytetä ilmavirran ulostuloaukon alueella eikä asenneta tälle alueelle. Etäisyyden täytyy olla vähintään 50 cm.
- > Älä työnnä kättä ilmavirran ulostuloaukkoihin äläkä pane laitteeseen vieraita esineitä.
- > Käytä aina suojalaseja ja -käsineitä.



HUOMAUTUS! Vahingonvaara

- > Valitse asennuspaikaksi suora ja riittävän tasainen alue ajoneuvon katon keskikohdalta kahden pitkittäisprofiilin välistä.
- > Katon asennuspinnan kaltevuus ei saa olla yli 10°.
- > Tarkista ennen asennusta, voiko laitteen kiinnittäminen mahdollisesti vahingoittaa ajoneuvon osia (esim. lamput, kaapit, ovet). Ajoneuvovalmistaja on saattanut jo luoda paikkoja, joihin kattoilmastointilaitteen vaatima aukko voidaan tehdä sen heikentämättä rakennetta tai johtamatta sähköjohtojen katkeamiseen.
- > Varmista ajoneuvovalmistajalta ennen asennusta, kestääkö korirakenne kattoilmastointilaitteen painon ja siitä liikkuvaan ajoneuvoon aiheutuvan kuormituksen.
- > Tiedustele ajoneuvovalmistajalta, täytyykö ajoneuvon asiakirjoihin merkittyä korkeutta muuttaa kattoilmastointilaitteen asentamisesta johtuen.
- > Jos jäähdytyskierrossa ilmenee vika, järjestelmä tulee tarkastaa ammattiliikkeessä ja korjata asianmukaisesti.
- > Kylmäainetta ei saa päästää ilmaan.
- > Jokaisella jäähdytyskierron parissa työskentelevällä tai siihen tunkeutuvalla täytyy olla voimassa oleva, alan akkreditoitun arviointilaitoksen myöntämä todistus, joka osoittaa hänen olevan pätevä käsittelemään kylmäaineita turvallisesti alan tunnustetun arviointieritelmän mukaisesti.

Turvallisuus käytössä



VAROITUS! Näiden varoitusten noudattamatta jättäminen voi johtaa kuolemaan tai vakavaan vammaan.

- > Käytä laitetta vain, jos olet varma, ettei kotelossa ja johtimissa ole vaurioita.
- > Älä käytä laitetta syttyvien nesteiden lähellä äläkä suljetuissa tiloissa.
- > Huolehdi siitä, että syttyviä esineitä ei säilytetä ilmavirran ulostuloaukon alueella eikä asenneta tälle alueelle. Etäisyyden täytyy olla vähintään 50 cm.
- > Älä työnnä kättä ilmavirran ulostuloaukkoihin äläkä pane laitteeseen vieraita esineitä.

- > Laite toimii optimaalisesti paineella 1020 mbar .
- > Pidä tuuletusaukot esteettöminä.



HUOMAUTUS! Vahingonvaara

- > Älä käytä sulattamisen nopeuttamiseen tai puhdistamiseen muita kuin valmistajan suosittelemia keinoja.
- > Jos jäähdytyskierrossa ilmenee vikaa, laite täytyy vaaran välttämiseksi tarkastuttaa ja korjauttaa valmistajalla tai valtuutetulla huoltopalvelulla taikka ammattilaisella, jolla on vastaava pätevyys.

5 Laitteen symbolien selitykset



A2L

Varoitus! Hitaasti palava aine.



Vain USA/Kanada. Varoitus! Tulipalon vaara / Syttyvät aineet



Lue käyttöohje.



Lue huolto-ohje.

6 Käyttötarkoitus

Kattoilmastointilaitte on tarkoitettu asennettavaksi vain matkailuvaunun tai asuntoauton katolle viilentämään ja lämmittämään sisätilaa.

Kattoilmastointilaitte ei sovi asennettaviksi rakennuskoneisiin, maatalouskoneisiin tai muihin vastaaviin työkoneisiin. Laite ei toimi oikein, jos se altistuu voimakkaalle tärinälle.

Kattoilmastointilaitte on tarkoitettu käytettäväksi ajoneuvoissa, joiden katon paksuus on 25 mm – 60 mm. Laite toimii tehokkaasti, kun ympäristön lämpötila on – 2 °C – 52 °C. Laite on tarkoitettu asennettavaksi ± 10 ° kulmaan vaakatasoon nähden.

Tämä tuote soveltuu ainoastaan näissä ohjeissa ilmoitettuun käyttötarkoitukseen ja käyttökohteeseen.

Näistä ohjeista saat tuotteen asianmukaiseen asennukseen ja/tai käyttöön tarvittavat tiedot. Väärin tehdyn asennuksen ja/tai väärän käyttötavan tai vääränlaisen huollon seurauksena laite ei toimi tyydyttävästi, ja se saattaa mennä epäkuuntoon.

Valmistaja ei ota vastuuta tapaturmista tai tuotevaurioista, jotka johtuvat seuraavista:

- Väärin tehty asennus tai liitäntä, ylijännite mukaan lukien
- Väärin tehty huolto tai muiden kuin valmistajalta saatavien alkuperäisten varaosien käyttö
- Tuotteeseen ilman valmistajan nimenomaista lupaa tehdyt muutokset
- Käyttö muuhun kuin tässä ohjeessa ilmoitettuun tarkoitukseen

Waeco pidättää itsellään oikeuden muutoksiin tuotteen ulkonäössä ja spesifikaatioissa.

7 Asennus

1. Valitse asennuspaikka (A tai B  kuva. **1**):

 kuva. **1** sivulla 3

2. Varmista, että asennuspaikan ympärillä ei ole esteitä ja että etäisyys sallii riittävän ilmanvaihdon katolta.

Esineen korkeus < 60 mm	Esineen korkeus > 60 mm				
	Kaikkiin 4 suuntaan	Oikealle	Vasemmalle ¹⁾	Taakse ¹⁾	Eteen
50 mm		150 mm ²⁾	150 mm	150 mm	150 mm

¹⁾ "Vasemmalle" ja "taakse" ajoneuvon keulan suunnasta katsottuna.

3. Valmistele matkailuauton kattoaukko (400 mm × 400 mm).

• **Olemassa olevan kattoventtiilin aukon käyttö:**

 kuva. **2** sivulla 3

 kuva. **3** sivulla 3

• **Uuden kattoaukon tekeminen:**

Valitse katolta keskellä oleva alue kahden pitkittäisprofiilin välissä.

 kuva. **4** sivulla 4

Merkitse aukon sijainti ja koko ja poraa kulmiin reiät.

 kuva. **5** sivulla 4

Leikkaa kattoaukko ja tarkista, täytyykö kattoaukkoa vahvistaa.

 kuva. **6** sivulla 4

Jätä tai tee pääsyaukko, jotta paljaat vaihtojännitelähteen johdot mahtuvat läpi.

1 Kehyspuiden leveys vähintään 19 mm

2 220 V ... 240 V ~ virtalähteen johdon paljaan osan pituus 380 mm

Leikkaa vastaava aukko matkailuauton sisäkattoon käyttäen apuna kattoaukkoa.

4. Tee toiselle puolelle aukko, jonka kautta viet virtajohdon.

 kuva. **7** sivulla 5

5. Sovita kattokehys kattoaukkoon.

 kuva. **8** sivulla 5

6. Aseta kattoyksikkö oikein.

 kuva. **9** sivulla 5

7. Vedä kattoyksikön johtosarjat alas myöhempää liittämistä varten.

 kuva. **10** sivulla 6

A Sähköisen ohjauspaneelin liitäntäjohto

B Johto 220 V ... 240 V ~ -virransyötön liittämiseen

8. Irrota ADB:n keskisuojus ja suodattimet.

 kuva. **11** sivulla 7

9. Asenna ADB:n johdot.

 kuva. **12** sivulla 8



OHJE Tarvittavat sokeripalaliittimet eivät sisälly toimituskokonaisuuteen.

10. Asenna kanavan osat.

 kuva. **13** sivulla 9

Säädä kanavan osien määrä täyteen korkeuteen alla olevan taulukon mukaisesti.

Katon paksuus	Kanavakappaleiden määrä
25 ... 35 mm	1
35 ... 45 mm	2
45 ... 55 mm	3
55 ... 60 mm	4

11. Kiinnitä ADB.

 kuva. **14** sivulla 10

12. Asenna ADB:n keskisuojus ja suodatin.

 kuva. **15** sivulla 11

8 Käyttö



VAROITUS! Loukkaantumisvaara





> Laki kieltää laitteen ulkovalojen käytön ajon aikana.



Voit käyttää kattoilmastointilaitetta kaukosäätimellä.

> Kytke kattoilmastointilaitte päälle ja valmiustilaan.

 kuva. **16** sivulla 12

> Valitse ilmastointitila.

Ilmastointitila	Näytettävät symbolit	Kuvaus
Automaattinen		Kun olet asettanut lämpötilan, kattoilmastointilaite tuottaa sisätilaan tämän lämpötilan lämmittämällä tai jäädyttämällä ja sopivaa tuuletintehoa käyttämällä.
Jäädytys		Kun olet asettanut lämpötilan ja tehnyt tuuletinasetukset, kattoilmastointilaite jäädyttää sisätilan tähän lämpötilaan.
Ilmankosteuden poisto		Kattoilmastointilaite poistaa ilmankosteutta; sisätilaa ei lämmitetä eikä jäädytetä, joten suhteellinen ilmankosteus vähenee.
Tuuletus		Kun olet tehnyt tuuletinasetukset, kattoilmastointilaite kierrättää ilmaa; lämmitystä tai jäädytystä ei käytetä.
Lämmitys		Kun olet asettanut lämpötilan ja tehnyt tuuletinasetukset, kattoilmastointilaite lämmittää sisätilan tähän lämpötilaan. Tuuletin käynnistyy vasta 2 min kuluttua (pienellä teholla) ja siirtyy asetettuun tehoon noin 5 min kuluttua (kun höyrystin on saavuttanut lämpötilan).

- Malli, jossa ei ole lämmitystoimintoa:
 kuva. 17 sivulla 12
- Malli WAC2600I, jossa on lämmitystoiminto:
 kuva. 18 sivulla 13

> Valitse tuuletinteho manuaalisesti.

 kuva. 19 sivulla 13

> Säädä lämpötila.

 kuva. 20 sivulla 14

> Aseta Sleep-toiminto.

 kuva. 21 sivulla 15

> Vaihda kaukosäätimen paristot.

 kuva. 22 sivulla 16

> Säädä ilmavirtaus ajoneuvossa.

 kuva. 23 sivulla 17

9 Hävittäminen



Pakkausmateriaalin kierrätys: Vie pakkausmateriaalit mahdollisuuksien mukaan niille tarkoitettuihin kierrätysjäteastioihin. Erottelu on tarpeen, sillä pakkaukset sisältävät arvokkaita luonnonvaroja. Väärinlainen hävittäminen voi olla haitallista terveydelle ja ympäristölle.



Jäteastia, jonka yli on vedetty rasti, merkitsee, että tuote on sähkö- tai elektroniikkalaitteita tai sisältää akkuja. Se on kerättävä erikseen, jotta sen sisältämät materiaalit voidaan käsitellä, ottaa talteen ja kierrättää oikein. **Lain mukaan sähkö- tai elektroniikkalaitteet, valonlähteet, paristot ja akut on hävitettävä asianmukaisesti erillään tavallisesta kotitalousjätteestä.**

Tämä erottelu on tarpeen, sillä akut, valonlähteet ja sähkölaitteet sisältävät arvokkaita luonnonvaroja ja voivat sisältää aineita, jotka ovat haitallisia ihmisille ja ympäristölle.

Kun tuote poistetaan käytöstä lopullisesti, tiedustele yksityiskohtaisia hävittämistä koskevia ohjeita ja määräyksiä lähimmästä kierrätyskeskuksesta tai jälleenmyyjältä.

Tuotteen ja akut voi hävittää veloitusetta.

Poista paristot, ladattavat akut ja valonlähteet ennen tuotteen kierrätystä.

Jos akussa on enemmän kuin 0,002 % kadmiumia tai enemmän kuin 0,004 % lyijyä, niissä on kyseisen metallin kemiallinen merkki: Cd tai Pb.

10 Takuu

Tuotetta koskee lakisääteinen tuotevastuuaika. Jos tuote on viallinen, ota yhteys WAECOn asiakaspalveluun (customer@waeco.com) tai jälleenmyyjään.

Jos lähetät tuotteen korjattavaksi, liitä korjaus- ja takuukäsittelyä varten mukaan seuraavat asiakirjat:

- Kopio kuitista, jossa näkyy ostopäivä
- Valitusperuste tai vikakuvaus

Huomaa, että itse tai väärin tehty korjaus voi vaarantaa turvallisuuden ja johtaa takuun raukeamiseen.

Türkçe

1	Önemli notlar.....	98
2	İlgili belgeler.....	98
3	Sembollerin açıklanması.....	98
4	Güvenlik uyarıları.....	98
5	Cihaz üzerindeki sembollerin açıklamaları.....	100
6	Amacına Uygun Kullanım.....	101
7	Montaj.....	101
8	Kullanım.....	103
9	Atık İmhası.....	104
10	Garanti.....	105

1 Önemli notlar

Bu ürünü doğru monte ettiğinizden ve ürünün daima kullanıma hazır olduğundan emin olmak için lütfen tüm talimatları ve bu ürün kılavuzunda verilen kılavuzları ve uyarıları dikkatlice okuyunuz. Bu talimatlar bu ürün ile birlikte SAKLANMALIDIR.

Bu ürünü kullandığınızda tüm talimatları, kılavuzları ve uyarıları dikkatlice okuduğunuzu ve anladığınızı ve hükümlere ve koşullara bu sözleşmede yer alıyormuş gibi uyacağınıza onay verirsiniz. Bu ürünü sadece amacına ve uygulamaya uygun ve talimatlara, kılavuzlara ve uyarılara uygun bu ürün kılavuzu ile geçerli yasalara ve yönetmeliklere uygun olarak kullanacağınızı kabul ediyorsunuz. Talimatların ve uyarıların burada verildiği gibi okunmaması veya bunlara uyulmaması sonucu kendiniz ve diğer insanlar yaralanabilir veya ürününüz veya yakınında bulunan diğer mallar hasar görebilir. Talimatlar, kılavuzlar ve uyarılar da dahil, bu ürün kılavuzu ve buna ait olan dokümanlarda değişiklikler ve güncellemeler yapılabilir. Güncel ürün bilgileri için lütfen qr.dometic.com/bgWFFax adresini ziyaret edin.

2 İlgili belgeler



Ayrıntılı kurulum ve kullanma kılavuzunu çevrimiçi olarak qr.dometic.com/bgWFFax adresinde bulabilirsiniz.



3 Sembollerin açıklanması

Bir sinyal sözcüğü, güvenlik ve maddi hasar mesajlarını tanımlar ve ayrıca tehlikenin ciddiyet derecesini veya seviyesini gösterir.



UYARI!

- > Önlenmediğinde, can kaybı veya ağır bir yaralanmaya neden olabilecek tehlikeli bir durumu gösterir.

4 Güvenlik uyarıları

Genel güvenlik



UYARI! Bu uyarılara uyulmaması can kaybı veya ağır yaralanmaya sebep olabilir.

- > Alet ile oynamadıklarından emin olmak için çocuklar gözetim altında tutulmalıdır.

> **Bu cihaz, gözetim altında olmaları veya cihazın güvenli bir şekilde kullanımıyla ilgili talimatların**

verilmesi ve tehlikeleri anlamaları halinde, 8 yaş ve üzeri çocuklar ve fiziksel, duyuşsal veya zihinsel yetenekleri kısıtlı veya deneyim ve bilgi eksikliği olan kişiler tarafından kullanılabilir.

- > Temizlik gözetimsiz olarak çocuklar tarafından yapılmamalıdır.
- > Cihazı delmemeyi veya yakmamayı.
- > Cihazda herhangi bir deęişiklik veya dönüştürme yapmayı.
- > Soğutma sirkülasyonuna zarar vermeyin.
- > Besleme kablosu hasar görmüşse, bir tehlikeyi önlemek için üretici, servis çalışanı veya benzeri bir kalifiye personel tarafından deęiştirilmelidir.
- > Soğutucu akışkanların kokusuz olabileceğini dikkate alın.
- > Yangın durumunda cihazın üst kapağını **açmayın**. Onaylanmış yangın söndürücüler kullanın. Söndürmek için su kullanmayın.
- > Cihaz bir iyonlaştırıcı içeriyorsa, tıbbi bir durumunuz varsa doktorunuza danışın. İyonlaştırıcı küçük miktarlarda ozon (O3) üretebilir. Akciğer hastalığınız, astımınız, kalp hastalığınız, solunum hastalığınız, solunum problemlerinizi varsa veya ozona karşı hassasiyetiniz varsa, bu cihazı kullanmanın sizin için güvenli olup olmadığını belirlemek için sağlık uzmanınıza danışın.
- > Cihazın onarımı, yalnızca ilgili riskleri ve düzenlemeleri bilen kalifiye personel tarafından gerçekleştirilmelidir. Yanlış onarımlar ciddi tehlikelere neden olabilir.
- > Bakım yalnızca ekipman üreticisi tarafından tavsiye edildiği şekilde yapılmalıdır. Diğer vasıflı personelin yardımını gerektiren bakım ve onarım, yanıcı soğutucu akışkanların kullanımı konusunda yetkin bir kişinin gözetiminde yapılmalıdır.
- > Cihaz üzerinde çalışırken daima güç kaynağının bağlantısını kesin.
- > Cihaz takılıyken asla otomatik araç yıkama sistemlerini kullanmayın.



İKAZ! Hasar tehlikesi

- > Cihaz, mekanik hasar önenecek şekilde saklanmalıdır.
- > Cihaz, sürekli çalışan açık alevlerin (örneğin çalışan gazlı bir cihaz) ve ateşleme kaynaklarının (örneğin çalışan bir elektrikli ısıtıcı) olmadığı bir odada saklanmalıdır.
- > Cihaz yatay olarak kuru, havalandırılan ve üstü kapalı bir yerde saklanmalıdır.

Kurulum sırasında güvenlik



UYARI! Bu uyarılara uyulmaması can kaybı veya ağır yaralanmaya sebep olabilir.

- > Cihaz, ulusal elektrik ve mekanik montaj yönetmeliklerine uygun olarak monte edilmelidir.
- > Tavan klimaları, 4 m² taban alanından büyük bir taban alanına sahip araca monte edilmelidir.
- > Araç içinde hava dağıtım kutusunun takılmasını veya soğutulan havanın döner hava dağıtım menfezlerinden akmasını engelleyebilecek herhangi bir nesne bulunmadığından emin olun.



DİKKAT! Bu ikazlara uyulmaması hafif veya orta derecede yaralanmaya sebep olabilir.

- > Cihazı sadece muhafazanın ve kabloların hasar görmediğinden eminseniz çalıştırın.
- > Cihazı yanıcı sıvıların yakınında veya kapalı odalarda kullanmayın.
- > Hava çıkışının yakınına hiçbir yanıcı maddenin konmadığından veya depolanmadığından emin olun. En az 50 cm mesafe bırakılmalıdır.

- > Hava çıkışlarına elinizi veya cihazın içine herhangi bir yabancı cisim sokmayın.
- > Daima koruyucu gözlük ve eldiven kullanın.



İKAZ! Hasar tehlikesi

- > Montaj için araç tavanının ortasında iki uzunlamasına profil arasında düz ve yeterli bir yüzey seçin.
- > Montajın yapılacağı tavan yüzeyinin eğimi 10 °'yi geçmemelidir.
- > Montajdan önce, cihazın montajından dolayı herhangi bir araç bileşeninin (lamba, dolap, kapı gibi) zarar görüp görmeyeceğini kontrol edin. Araç üreticisi, yapıyı zayıflatmadan veya güç kablolarının kesilme riski olmaksızın, cihazın montajı için gerekli açıklığın oluşturulabileceği yerleri zaten belirlemiş olabilir.
- > Montajdan önce, araç konstrüksiyonunun araç hareket halindeyken klimanın statik ağırlığına ve yüküne uygun olup olmadığını araç üreticisinden öğrenin.
- > Araca tavan kliması takılması halinde, aracın ruhsat belgelerindeki araç yüksekliği kaydının değiştirilmesi gerekip gerekmediğini araç üreticisine sorun.
- > Soğutucu akışkan devresinde arızalar meydana gelirse, sistem uzman bir firma tarafından kontrol edilmeli ve uygun şekilde onarılmalıdır.
- > Soğutucu akışkan havaya salınmamalıdır.
- > Bir soğutucu akışkan devresi üzerinde çalışan veya buna müdahale eden herhangi bir kişinin, endüstri tarafından tanınan bir değerlendirme spesifikasyonuna uygun olarak soğutucu akışkanları güvenli bir şekilde kullanma yetkinliğini onaylayan, endüstri tarafından akredite edilmiş bir değerlendirme kuruluşundan alınmış güncel ve geçerli bir sertifikası olmalıdır.

Çalıştırırken güvenlik



UYARI! Bu uyarılara uyulmaması can kaybı veya ağır yaralanmaya sebep olabilir.

- > Cihazı sadece muhafazanın ve kabloların hasar görmediğinden eminseniz çalıştırın.
- > Cihazı yanıcı sıvıların yakınında veya kapalı odalarda kullanmayın.
- > Hava çıkışının yakınına hiçbir yanıcı maddenin konmadığından veya depolanmadığından emin olun. En az 50 cm mesafe bırakılmalıdır.
- > Hava çıkışlarına elinizi veya cihazın içine herhangi bir yabancı cisim sokmayın.
- > Cihaz, 1020 mbar en ideal şekilde fonksiyonlarını yerine getirir.
- > Havalandırma kanallarının engellenmesine izin vermeyin.



İKAZ! Hasar tehlikesi

- > Buz çözme işlemini hızlandırmak veya temizlik için üretici tarafından tavsiye edilenler dışında herhangi bir araç kullanmayın.
- > Soğutucu akışkan devresinde arızalar meydana gelirse, bir tehlikeyi önlemek için cihaz, üretici, servis personeli veya benzeri bir nitelikli kişi tarafından kontrol edilmeli ve onarılmalıdır.

5 Cihaz üzerindeki sembollerin açıklamaları



A2L

Dikkat! Düşük yanma hızına sahip malzeme.



Yalnızca ABD/Kanada. Dikkat! Yangın riski / Yanıcı malzemeler



Kullanma kılavuzunu okuyun.



Bakım kitapçığını okuyun.

6 Amacına Uygun Kullanım

Tavan kliması, yalnızca ısıtma ve soğutma sağlamak için bir karavanın veya eğlence ve dinlenme aracının tavanına monte edilmek üzere tasarlanmıştır.

Tavan kliması iş ve tarım makineleri veya benzeri ekipmanlara monte edilmeye uygun değildir. Ürün, yoğun titreşime maruz kalması durumunda düzgün çalışmaz.

Tavan kliması, 25 mm ile 60 mm arasında değişen tavan kalınlığına sahip araçlar için kullanılmak üzere tasarlanmıştır. Ürün, - 2 °C ve 52 °C arasındaki ortam sıcaklıklarında verimli bir şekilde çalıştırılmak üzere tasarlanmıştır. Ürün, yatay düzlemde en fazla ± 10 ° derece eğim dâhilinde monte edilecek şekilde tasarlanmıştır.

Bu ürün sadece amacına ve uygulamaya ve bu talimatlara uygun olarak kullanılmalıdır.

Bu kılavuzda ürünün doğru olarak monte edilmesi ve/veya kullanılması için gerekli bilgiler verilmektedir. Doğru yapılmayan montaj ve/veya yanlış işletim ya da bakım, performansın yetersiz olmasına ve olası bir arızaya neden olabilir.

Üretici, aşağıdaki durumların neden olduğu yaralanmalardan veya ürün hasarlarından sorumlu değildir:

- Aşırı voltaj da dahil olmak üzere hatalı kurulum, montaj veya bağlantı
- Yanlış bakım veya üretici tarafından sağlanan orijinal yedek parçalardan başka yedek parçalar kullanılması
- Üreticisinden açıkça izin almadan cihazda değişiklikler yapılması
- Bu kılavuzda tanımlananların dışında amaçlar için kullanıldığından

Waeco, ürünün görünümünde ve ürün özelliklerinde değişiklik yapma hakkını saklı tutar.

7 Montaj

1. Montaj konumunu seçin (A veya B  şekil 1):

 şekil 1 sayfa 3

2. Montaj konumu çevresindeki alanda engellerin bulunmadığından ve mesafenin tavanda yeterli havalandırma sağladığından emin olun.

Nesne yüksekliği < 60 mm	Nesne yüksekliği > 60 mm			
	Her 4 taraf	Sağ	Sol ¹⁾	Arka ¹⁾
50 mm	150 mm ²⁾	150 mm	150 mm	150 mm

¹⁾ Bu bağlamda "sol" ve "arka", üniteye aracın ön tarafından bakıldığı düşünülerek belirtilmiştir.

3. Karavan tavan açıklığını hazırlayın (400 mm × 400 mm).

· **Mevcut bir tavan havalandırma açıklığının kullanılması:**

 şekil 2 sayfa 3

 şekil 3 sayfa 3

· **Yeni bir tavan açıklığı oluşturulması:**

Tavanın ortasında, iki uzunlamasına destek arasında bir alan seçin.

 şekil 4 sayfa 4

Açıklığın konumunu ve boyutunu işaretleyin ve köşelerini delin.

 şekil 5 sayfa 4

Tavandaki açıklığı kesin ve tavan açıklığının takviyeye ihtiyacı olup olmadığını kontrol edin.

 şekil 6 sayfa 4

Açıkta kalan AC gerilimi güç kaynağı kablo tesisatının uzunluğuna uygun olacak şekilde bir erişim deliği bırakın veya oluşturun.

- 1 çerçeve malzemesi için minimum 19 mm ge- 2 220 V ... 240 V ~ güç kaynağı kablosunun
nişlik 380 mm açıkta kalan uzunluğu

Tavan açıklığını kılavuz olarak kullanarak, karavanın iç tavanına da aynı boyutta bir delik açın.

4. Güç kablosunu geçirmek için bir tarafta bir açıklık açın.

 şekil 7 sayfa 5

5. Tavan çerçevesini tavan açıklığına sabitleyin.

 şekil 8 sayfa 5

6. Tavan ünitesini doğru bir şekilde yerleştirin.

 şekil 9 sayfa 5

7. Daha sonra bağlantı için tavan ünitesinin elektrik kablo demetlerini aşağı çekin.

 şekil 10 sayfa 6

A Elektronik kontrol panelini bağlamak için kablo

B 220 V ... 240 V ~ güç kaynağı bağlamak için kablo

8. ADB'nin orta kapağını ve filtrelerini çıkarın.

 şekil 11 sayfa 7

9. ADB'nin kablo bağlantısını kurma.

 şekil 12 sayfa 8



NOT Kablo bağlantıları teslimat kapsamına dahil değildir.

10. Kanal parçalarını yerleştirin.

 şekil 13 sayfa 9

Kanal parçalarının sayısını, aşağıdaki tabloda gösterildiği gibi doğru tam yüksekliğe ulaşmak ayarlayın.

Tavan kalınlığı	Kanal parçası sayısı
25 ... 35 mm	1
35 ... 45 mm	2
45 ... 55 mm	3
55 ... 60 mm	4

11. ADB'yi güvence altına alın.

 şekil 14 sayfa 10

12. ADB'nin orta kapağını ve filtresini takın.

 şekil 15 sayfa 11

8 Kullanım



UYARI! Yaralanma riski





> Aracı sürerken dış lambaların kullanılması kanunen yasaktır.

Tavan klimasını uzaktan kumandayla çalıştırabilirsiniz.

> Tavan klimasını açın ve beklemeye alın.

 şekil 16 sayfa 12

> Klima modunu seçin.

Klima modu	Görüntülenen semboller	Adı
Otomatik		Tavan kliması, ısıtma veya soğutma yaparak ve fan hızını kontrol ederek aracın içini belirlediğiniz sıcaklık değerine getirir.
Soğutma		Sıcaklığı ve fan ayarlarını siz belirlersiniz ve tavan kliması, araç içini belirlediğiniz sıcaklığa soğutur.
Nem alma		Tavan kliması, iç mekanı ısıtmadan veya soğutmadan havadaki nemi alır ve böylece bağıl hava nemini azaltır.
Havalandırma		Fan ayarlarını siz belirlersiniz ve tavan kliması havayı ısıtmadan veya soğutmadan sirküle eder.
Isıtma		Sıcaklığı ve fan ayarlarını siz belirlersiniz ve tavan kliması, araç içini belirlediğiniz sıcaklığa kadar ısıtır. Fan 2 min sonra (düşük hızda) çalışır ve yaklaşık 5 min sonra ayarlanan fan hızına geçer (evaporatör sıcaklığa ulaştıktan sonra).

• Isıtma özelliği olmayan model için:

 **şekil 17** sayfa 12

• Isıtma özelliği olan WAC2600i modeli için:

 **şekil 18** sayfa 13

> Fan hızını manuel olarak seçin.

 **şekil 19** sayfa 13

> Sıcaklığı ayarlayın.

 **şekil 20** sayfa 14

> Uyku fonksiyonunu ayarlayın.

 **şekil 21** sayfa 15

> Uzaktan kumanda pillerini değiştirin.

 **şekil 22** sayfa 16

> Araç içindeki hava beslemesini düzenleme.

 **şekil 23** sayfa 17

9 Atık İmhası



Ambalaj malzemesi geri dönüşümü: Ambalaj malzemesini mümkünse ilgili geri dönüşüm atık sistemine kazandırın. Ambalajın değerli bir kaynak olması ve uygun olmayan şekilde bertaraf edilmesinin insan sağlığını ve çevreyi etkileyebilecek olması nedeniyle bu ayırma gereklidir.



Çarpı işaretli tekerlekli çöp kutusu simgesi, ürünün elektrikli veya elektronik bir ekipman olduğunu veya akü içerdiğini ve uygun şekilde işlenmesi, geri kazanılması ve geri dönüştürülmesi için ayrı olarak toplanması gerektiğini belirtir. **Tüketici yasal olarak tüm elektrikli veya elektronik cihazları, ışık kaynaklarını, aküleri ve şarj edilebilir aküleri genel ev atıklarından ayrı olarak uygun şekilde bertaraf etmekte yükümlüdür!**

Aküler, ışık kaynakları ve elektrikli cihazlar değerli kaynaklar olduğundan ve insanlara ve çevreye zararlı maddeler içerebileceğinden bu ayırma gereklidir.

Ürünü nihai olarak imha etmek için bu işlemin geçerli imha yönetmeliklerine göre nasıl yapılacağı hakkında ayrıntılı bilgi için yerel geri dönüşüm merkezine veya uzman satıcınıza danışın.

Ürün ve aküler ücretsiz olarak bertaraf edilebilir.

Bu ürünü geri dönüştürmeden önce tüm aküleri, şarj edilebilir aküleri ve ışık kaynaklarını çıkarın.

0,002 % oranından fazla kadmiyum veya 0,004 % oranından fazla kurşun içeren aküler ilgili metalin kimyasal sembolüyle işaretlenmiştir: Cd veya Pb.

10 Garanti

Yasal garanti süresi geçerlidir. Ürün arızalıysa lütfen customer@waeco.com veya bayiniz aracılığıyla WAECO ile iletişime geçin.

Anarım ve garanti işlemleri için cihazı aşağıdaki dokümanlarla birlikte gönderin:

- Satın alma tarihini içeren faturanın bir kopyası
- Talebinizin nedeni veya hatanın açıklanması

Kendi kendine onarımın veya profesyonel olmayan onarımın güvenlikle ilgili sonuçları olabileceğini ve garantiyi geçersiz kılabileceğini unutmayın.

WAECO



customer@waeco.com

4445105049 4472005797 54-AZ119-01-MAW01A V02 2026-03-13