



Yapmış olduğumuz ürünleri yıllardır kullanıyorsunuz. Sizlerin ihtiyaçlarınız ve talepleriniz bizleri sürekli olarak daha iyi olmamız noktasında motive etmiştir.

Oluşturduğunuz ilginin devamlılığı bizleri bir şeyler yapma konusunda sürekli aktif ve üretken olmamızı sağlamıştır. Anahtarıcıların kendi imkanları ile yapmış oldukları aletlerin daha da gelişmişini yapabilmek için ciddi AR-GE çalışmaları yaparak üretimi teknik makine ve ekipman ile kusursuz bir hale getirip sektöre sunduk. Sektörde Dünya'daki rakip firmalarla boy ölçüşebilir bir kuruluş haline geldiğimiz gibi, artık bizimde AR-GE çalışmalarımız sonucu ürettiğimiz ürünler yerli ve yabancı rakiplerimiz tarafından takip edilmektedir. Sektörde gelişen yeni teknolojilere karşı AR-GE çalışmalarımız devam etmektedir.

***“Alet çalışır, el övünür.”***

You are using our products we have done for years. Your needs and demands have motivated us to the point that we consistently become better.

The continuity of interest you created has made us constantly active and productive about doing something. In order to make Locksmiths' instruments made with their own facilities more advanced ones, we have done serious R & D efforts to make the production perfect with technical machinery and equipment and we have brought to the sector. Nevertheless, we come into an organization that competes with rival companies in the world in the industry; the products we produced are now being pursued by local and foreign competitors as a result of R & D efforts. Our R & D efforts continue towards new developing technologies in the sector.

# İÇİNDEKİLER

## MAYMUNCUKLAR

- 4 **KM 10** Kemer Maymuncuk Seti
- 4 **CM 20** Cep Maymuncuk Seti
- 5 **PR 40** Profesyonel Maymuncuk Seti
- 5 **PR 50** Profesyonel Maymuncuk Seti
- 6 **MM 01 .. 13-W** Manuel Maymuncuklar
- 7 **MM 20-60** 2000 Serisi Maymuncuklar
- 8 **DM 1 .. 13-5060** Çift Taraflı Maymuncuklar
- 9 **KS 1-11** Kastırmalar
- 10 **ATL 2** Atlama (Şok)
- 11 **FM 4** Profesyonel Maymuncuk Seti
- 11 **KATL 5** Kalem Atlama
- 12 **EM 4** Şarjlı-Ledli Maymuncuk Seti
- 13 **BEM 1** Şarjlı Bilyalı Açma Aparatı
- 14 **MUS 1** Maymuncuk Uç Seti
- 14 **MU 1 .. MU 7** Şarjlı Maymuncuk Uçları
- 15 **PR 40R** Renkli Profesyonel Maymuncuk Seti
- 15 **CM 20R** Renkli Cep Maymuncuk Seti

## KIRMALAR

- 16 **KIR-35 L** Süper Hafif Barel Kırma Aparatı
- 17 **BK 40L** Çok Hafif Borulu Kırma
- 18 **ROKOP 2** Pense Rozet Koparma
- 19 **ROKOP 3** Rozet Koparma
- 20 **3 in 1** Süper Hafif Kırma Seti
- 20 **3 in 1 F** Süper Hafif Kırma Seti
- 21 **KIR 35X** Tüp Çektirmeli Süper Barel Kırıcı
- 22 **5 in 1** Yeni Kırma Full Set
- 23 Fırfır Kırma Aparatı
- 23 **FMK** Fiam Kırma Aparatı
- 24 **OV 35** Oval Silindir Kırma Aparatı
- 24 **BK 22** Yuvarlak Barel Kırma
- 25 **BK 28** 28 mm Barel Kırma Aparatı
- 25 **BK 32** Barel Kırma Aparatı
- 26 **KIR 15L** Mini Kırma Teleskobik
- 27 **HX 00** Çok Hafif Tüp Çektirme Aleti
- 28 **KM 02/05** Fiyam Kilit Kırma Ucu (Şarjlı Bilyalı İçin)
- 28 Tüp Çektirme Vidası No 1, 2, 3, 4
- 29 **MK 501** 28 mm Barel Kırma Aparatı
- 29 **BAB 17** Barel Çevirme Aparatı
- 30 **KM 2 .. 5** Manüel Kasa Maymuncuğu
- 30 **Hilal**

- 31 **KEM 65/75** Şarjlı Kasa Maymuncuğu Uçları
- 31 **KM 50-55**
- 31 **KEM 02**

## OTO SETLERİ

- 32 **PRO 30** Profesyonel Büyük Oto Seti
- 33 **PRO 50** Profesyonel Büyük Oto Seti
- 34 **OM 22-23-24**
- 35 **OM 12U-15-24U**
- 36 **OM 10-11-12-13**
- 37 **OM 1-2-3**
- 38 **ASD 60** Aydınlatma Sondası
- 38 **TK 01-02** Takoz
- 39 **GT-X** Full Oto Set
- 40 **GT-22** Yüksek Güvenlikli Oto Açma Seti
- 41 **GT-11** Full Oto Set
- 42 **GT-2** Yüksek Güvenlik Oto Açma Seti
- 42 **GT-1** Yüksek Güvenlik Oto Açma Seti
- 43 **OM 14** Çakı Oto Maymuncuk
- 43 **OM 7** Çakı Oto Maymuncuk
- 44 **OM 50-50U-50K** Oto Kement Maymuncuk
- 45 **OM 60-60K-60U** Esnek Oto Açma Teli
- 46 **FOD 9-9S** Ford Maymuncuk
- 46 **FOD DEC** Ford Dekoder
- 47 **KZ 01** Koruyucu Zarf
- 47 **OKS 02** Oto Kastırma
- 48 **HY 10** Hava Yastığı
- 48 **PL 15** Plastik Levye
- 49 **SH 16-16K-18-18K** Kapı Açma Sihirbazı
- 49 **SH 22** Ters Sihirbaz

## DiĞER

- 50 **MIK 10** Mikrometre
- 50 **PP 24** Pim Setleri
- 51 **BR Y** Barel Sökme Aparatı
- 51 **KP 10** Dijital Kumpas
- 51 **BS-P** Barel Segman Pensesi
- 52 **YL 40-50-503B-60-60M-63-80D**
- 53 **FR 10-20-25-30**
- 53 **MFR40**
- 54 Anahtar Başlıkları
- 55 **EMK 01** Emniyet Kancası
- 55 **KP10** Çelik Rozet
- 56 **MASTERKart** MASTER KART Geçiş Sistemleri
- 56 **MÇR-06** Master Çelik Rozet

# INDEX

## MAYMUNCUKLAR

- 4 **KM 10** Belt Lock Pick Set
- 4 **CM 20** Mini Lock Pick Set
- 5 **PR 40** Professional Lock Pick Set
- 5 **PR 50** Professional Lock Pick Set
- 6 **MM 01 .. 13-W** Manuel Lock Picks
- 7 **MM 20-60** 2000 Series Lock Picks
- 8 **DM 1 .. 13-5060** Double-Sided Lock Picks
- 9 **KS 1-11** Tension
- 10 **ATL 2** Lock bypass
- 11 **FM 4** Star (Fiam) Lock pick
- 11 **KATL 5** Pen Type Lock bypass
- 12 **EM 4** LED Super Rechargeable Lock Pick
- 13 **BEM 1** Security Lock Elecktropick Tools
- 14 **MUS 1** Lock Pick Bit Set
- 14 **MU 1 .. MU 7** Electropick Tools
- 15 **PR 40R** Colored Professional Lock Picks
- 15 **CM 20R** Pocket Colored Professional Lock Picks

## KIRMALAR

- 16 **KIR-35 L** Super Light Cylinder Cracker
- 17 **BK 40L** Round Cylinder Craker Tool
- 18 **ROKOP 2** Plier Badget Removal
- 19 **ROKOP 3** Steel Badges Cracker
- 20 **3 in 1** Super Light Cracker Set
- 20 **3 in 1 F** Super Light Cracker Set
- 21 **KIR 35X** Tools for pulling and Cracker locks
- 22 **5 in 1** Cracker Full Set
- 23 **Crushing Steel Badge Frills**
- 23 **FMK** Light Cross Pick Cracker
- 24 **OV 35** Oval Cylinder Breaking Tool
- 24 **BK 22** Round Cylinder Breaking Tool
- 25 **BK 28** 28 mm Barrel Breaking Tool
- 25 **BK 32** Round Cylinder Breaking Tool
- 26 **KIR 15L** Mini Telescopic Cracker
- 27 **HX 00** Light Lock-Puller
- 28 **KM 02/05** Stars Lock Cracker Tool
- 28 **Pull Screw "Special" No 1, 2, 3, 4**
- 29 **MK 501** Screw Tool Holder
- 29 **BAB 17** Plastic Profile Cylinder Key
- 30 **KM 2 .. 5** Manual Safe Lock Pick
- 30 **Hilal**

- 31 **KEM 65/75** Rechargeable Safe Lock Pick Bits
- 31 **KM 50-55**
- 31 **KEM 02**

## OTO SETLERİ

- 32 **PRO 30** Professional Large Car Set
- 33 **PRO 50** Professional Large Car Set
- 34 **OM 22-23-24**
- 35 **OM 12U-15-24U**
- 36 **OM 10-11-12-13**
- 37 **OM 1-2-3**
- 38 **ASD 60** Locksmith Car Light
- 38 **TK 01-02** Chock
- 39 **GT-X** High Security Full Auto Set
- 40 **GT-22** High Security Car Opener Set
- 41 **GT-11** High Security Full Auto Set
- 42 **GT-2** High Security Car Opener Set
- 42 **GT-1** High Security Car Opener Set
- 43 **OM 14** Auto Knife Lockpick
- 43 **OM 7** Auto Knife Lockpick
- 44 **OM 50-50U-50K** Lasso Auto Opener
- 45 **OM 60-60K-60U** Flexible Auto Opener
- 46 **FOD 9-9S** Ford Pick
- 46 **FOD DEC** Ford Pick
- 47 **KZ 01** Protective Envelope
- 47 **OKS 02** Auto Tweezers Tension
- 48 **HY 10** Air Badge
- 48 **PL 15** Plastic Lever
- 49 **SH 16-16K-18-18K** Door Release Wizard
- 49 **SH 22** Reverse Door Release Wizard

## DİĞER

- 50 **MIK 10** Micrometer
- 50 **PP 24** Pin Sets
- 51 **BR Y** Cylinder Extractor
- 51 **KP 10** Digital Measuring
- 51 **BS-P** Cylinder Ring Pliers
- 52 **YL 40-50-503B-60-60M-63-80D**
- 53 **FR 10-20-25-30**
- 53 **MFR40**
- 54 **Key Titles**
- 55 **EMK 01** Safety Hook
- 55 **KP10** Steel Badges
- 56 **MASTERKart** Masterkart Smart-Card Access System
- 56 **MÇR-06** Master Steel Badges

### **KM 10**

#### **Kemer Maymuncuk Seti**

Kemere takılabilen yeni versiyon kemer maymuncuğu 10 parçadan oluşmaktadır. İçerisindeki maymuncuklar standart boyutlardadır.

#### **Belt Lock Pick Set**

Belt insertable new version lock pick consists of 10 pieces. The lock picks inside are in standard size.



### **CM 20**

#### **Ceph Maymuncuk Seti**

Bu sette popüler maymuncuklar, kastırmalar ve kırık çıkarıcılar mevcuttur. Set içerisinde tığ, deveboynu, kargaburun, 50'lik ve 60'lık asma kilit tarağı tek ve çift toplu uçlar ile ince ve kalın kastırmalar mevcuttur.

#### **Mini Lock Pick Set**

In this set, popular lock picks, Cylinder Breakers and fragment removers are available. In this set, picks, key turners, pliers, 50 and 60' padlock comb picks and single and double ball bits and slim and thick Cylinder Breaker are available.

**PR 50****Profesyonel Maymuncuk Seti**

Master manuel serisinin en kapsamlı ve en gelişmiş modelidir. İçerisinde popüler maymuncuklar, kırık çıkarıcılar ve muhtelif kastirmalar mevcuttur. Bu sette tıg, tek ve çift toplu uç, yılan, deve boynu, kargaburnu, çift taraflı maymuncuk, testere, 50'lik ve 60'lık asma kilit taraqları, mevcuttur.

**Professional Lock Pick Set**

It is most comprehensive and most advanced model of Master manual series. It includes popular lock picks, fragment removers and assorted Cylinder Breakers. In this set, picks, key turners, pliers, 50 and 60' padlock comb picks and single and double ball bits and slim and thick Cylinder Breaker are available.

**PR 40****Profesyonel Maymuncuk Seti**

Profesyonel maymuncuk seti popüler maymuncuklar, kastirmalar ve kırık çıkarıcılardan oluşmaktadır. Set içerisinde tıg, deveboynu, kargaburun, yılan, 50'lik ve 60'lık asma kilit tarağı, tek ve çift toplu uçlar ile ince, orta ve kalın kastirmalar mevcuttur. Bu sette ayrıca çift taraflı kastirmalarda bulunmaktadır.

**Professional Lock Pick Set**

Professional lock pick set consists of popular lock picks, fragment removers and Cylinder Breakers. In this set, picks, single and double ball bits, key turners, saw, 50 and 60' padlock comb picks and single and double ball bits and slim, medium and thick Cylinder Breaker are available. This set also includes double-sided Cylinder Breakers and ball lock Cylinder Breakers.

**MM 01**



**MM 02**



**MM 03**



**MM 04**



**MM 05**



**MM 06**



**MM 11-D**



**MM 11**



**MM 12**



**MM 13**



**MM W**





**MM 20**



**MM 21**



**MM 22**



**MM 23**



**MM 24**



**MM 11**



**MM 14**



**MM 15**



**MM 03**



**MM 04**



**MM 50**



**MM 60**

## ÇİFT TARAFLI MAYMUNCUKLAR DOUBLE-SIDED LOCK PICKS

**DM 01****DM 02****DM 03****DM 04****DM 11****DM 12****DM 13****DM 5060**



## KASTIRMALAR TENSION



**KS 11**

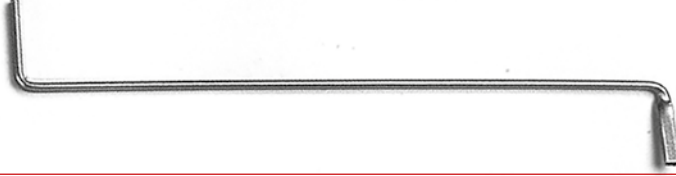

**KS 1**



**KS 2**



**KS 3**



**KS 4**



**KS 5**



**KS 6**



**KS 7**



**KS 8**



**KS 9**

## ATL 2

### Atlatma (Şok)

Bilerek veya yanlışlıkla ters yöne çevirdiğiniz yada iki ve üç türlü kilitlenmış kilitleri çevirmeye yarar. İstenildiği yöne göre sağa veya sola kurulur. Çok hızlı hareket ederek kilitlenmeyi önler. Maymuncuk ile ilk çevirme işlemi yapıldıktan sonra şifrelerin kilitlenmesine fırsat vermeden tekrar tekrar açmak ve kapatmak için kullanılan bir ayardır. Sağa veya sola kurulur. Kurarken ileri doğru bastırılır. Bir şırınga gibi tutarak kilidin anahtar deliğine yerleştirin. Kilit, kilitleme pozisyonunu çeyrek turdan daha az kala arkadaki tetikleme düğmesine basınız. Şifrelerin kilitlenmeden tütün döndüğünü göreceksiniz.

### Lock bypass

It is used for turning locks you intentionally and accidentally turned in opposite direction or turning two and three stages locked locks. It can be installed to the left or right. It prevents to be locked. It is used for reopen and close without giving any chance to lock passwords after doing first turn with lock pick. It is installed to the left or right. It is pressed forward while installing. Place lock to the keyhole by holding like a syringe. Press triggering button at the back less than a quarter rounds. You can see the tube is turning without locking passwords.



Orjinal kılıfı ile verilir.  
Original case is provided.

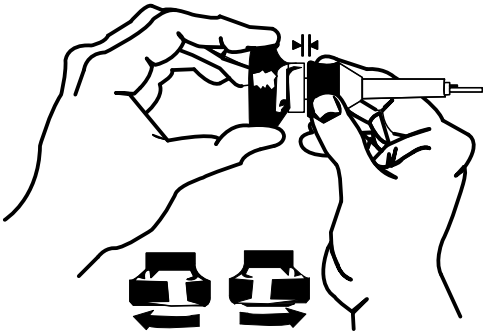

1- Sağa veya sola kurulur.

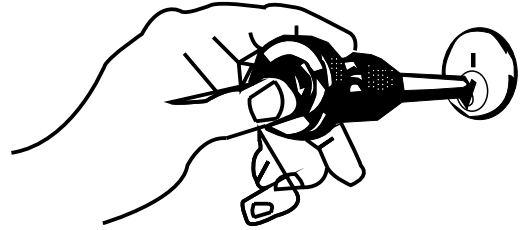

3- Bir şırınga gibi tutarak kilidin anahtar deliğine yerleştirin.

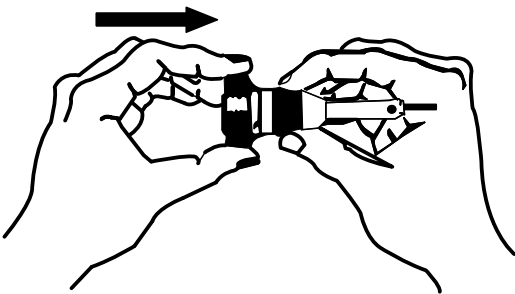

2- Kurarken ileri doğru bastırılır.

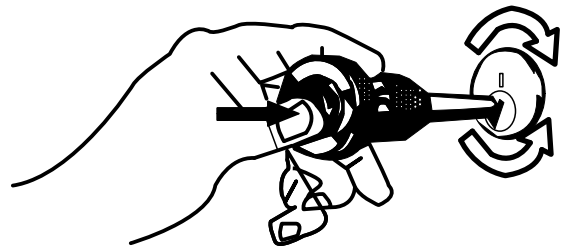

4- Kilit, kilitleme pozisyonunu çeyrek turdan daha az kala arkadaki tetikleme düğmesine basınız. Şifrelerin kilitlenmeden tütün döndüğünü göreceksiniz.

**FM 4****Profesyonel Maymuncuk Seti**

Yıldız tipi kilitleri açmak için tasarlanmış bir alettir. 3 ve 4 taraflı tüpleri açmada kullanılır. Bu tür kilitleri açmada anahtarcıya büyük kolaylık sağlar.

**Star (Fiam) Lock pick**

It is tool used for opening star type locks. It is used for opening 3 and 4 sided tubes. It provides easiness to open this kind of locks to the locksmith.



Orjinal kılıfı ile verilir.  
Original case is provided.

**KATL 5****Kalem Atlama**

İki ve daha tur ile kilitlenmiş, maymuncuk ile ilk çevirme işlemi yapıldıktan sonra şifrelerin kilitlenmesine fırsat vermeden tekrar tekrar açmak ve kapatmak için kullanılan bir alettir. Sağa veya sola kurularak kullanılan, cephe rahatça taşınabilir bir alettir.

**Pen type Lock bypass**

It is locked with two or more turns and used for reopen and close without giving any chance to lock passwords after doing first turn with lock pick. It can be installed to the left or right and you can easily carry it at your pocket.



Orjinal kılıfı ile verilir.  
Original case is provided.

## EM 04

### Şarjlı-Ledli Maymuncuk Seti

Şarjlı maymuncuk kablosuz olduğundan istenilen her yerde rahatlıkla kullanılabilir. Saniyede yüzlerce defa hareket ederek el ile yapılamayan vurma hızına ulaşır, bu sayede kilidin açılmasında anahtarının yegane dostudur. Alet yüksek hızda titreşim yaparak şifreyi bulur. Tüpün içersindeki pimlere hızlı vuruşlarla şifre seviyesine getirerek kilidin dönmesini sağlar. Takım set halinde olup orijinal çantası ile birlikte verilir.

EM-04 Led yeni kabza tasarımı yapısı sayesinde kullanım rahatlığı arttırılmıştır. İstenildiğinde düz yada tabanca şekli verilebilir. Ayrıca bu modelde vuruş hız ayarında mevcuttur. Yanlarında bulunan hız ayar düğmesi ile iki kademe vuruş hızı ayarı yapılmaktadır. Alt tarafında bulunan led ışık sayesinde çalıştığınız yeri aydınlayabilirsiniz.

### LED Super Rechargeable Lock Pick

New versiyon rechargeable lock pick has two speeds. It has reinforced mechanism. Thanks to this feature, it can open the locks difficulty to be opened. In addition. It has power 5,4 amper. It can be used long time. It provides easiness to locksmith to open lock by moving hundreds of time in seconds. This instrument finds password by making vibration. It provides to turn lock by bringing pins to password level. As seen in figure, the high speed vibrations makes pins to move and provide to find password.



Orjinal takım çantası ve şarj aleti ile verilir.  
 Original set case and charger are provided.



## **BEM 01**

### **Şarjlı Bilyalı Açma Aparatı**

Bilyalı Kilitleri açmaya yarayan, Şarjlı Lityum-iyon Bataryalı bir üründür. Sağa ve sola dönebilir. Set içerisinde çift batarya ve hızlı şarj aleti mevcuttur. Bilyalı kilitlerin modellerine göre farklı uçlar, Özel Tasarım tutucu adaptör ucu, farklı kalınlıkta teller, alüminyum folyo mevcuttur. Kale, İto, Daf, Yale, 7x7, Çin barel vs. uçlar mevcuttur.

### **Security Lock Electropick Tools**

Ball half to open the lock, a rechargeable Lithium-ion Battery üründür. sağ and double battery and quick charger in the left dönebilir. set are available. According to model different ends of ball lock, Special Design tip holder adapter, wires of different thickness aluminum foil is available. Castles, Ito, Daf, Yale, 7x7, China barrel, inserts are available.



## MUS 1

### Maymuncuk Uç Seti

Şarjlı (elektro) maymuncuk uçlarının tümünün birarada bulunduğu pratik bir settir. Bu uçlar elektro maymuncuğu her türlü yale kilitte ve oto kilitlerinde kullanma kolaylığı sağlar.

Şarjlı maymuncuk için, sertleştirilmiş çelikten yapılmıştır. Her türlü yale ve oto kilitlerini açmak için hassas bir şekilde kastırma yapmamızı sağlar. Sağa veya sola dereceli yaylanma özelliği vardır

### Lock Pick Bit Set

It is a practical set and includes rechargeable (elektro) lock pick bits. This bit provides easiness to use in every kind of electrolock pick and yale lock and car locks. For rechargeable lock pick, it is made of hardened steel. It probides to make Cylinder breaker in order to open yale and car locks. It has feature to make spring to the left or right



## MU 1, MU 2, ... MU 7

### Şarjlı Maymuncuk Uçları

Şarjlı maymuncuk için, sertleştirilmiş çelikten yapılmıştır.

### Electropick Tools

For rechargeable lock pick, it is made of hardened steel.

**MU 1**

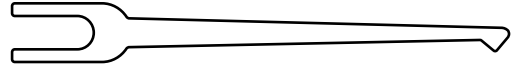

**MU 2**

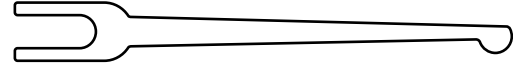

**MU 3**

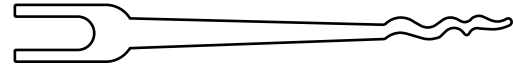

**MU 4**

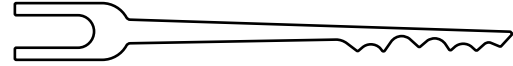

**MU 5**

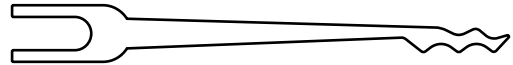

**MU 6**



**MU 7**

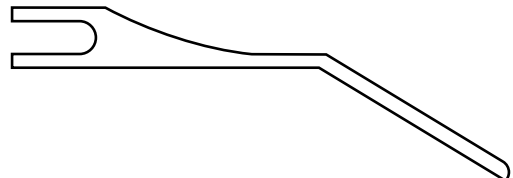

**PR 40R****Renkli Profesyonel Maymuncuk Seti**

Profesyonel maymuncuk seti popüler maymuncuklar, kırık çıkarıcılar ve kastirmalardan oluşur. Bu set içerisinde tığ, tek ve çift toplu uç, yılan ve deve boynu, testere 50'lik ve 60'lık asma kilit taraqları ile ince, orta ve kalın kastirmalar mevcuttur. Bu sette ayrıca çift taraflı kastirmalar ve topuzlu kilit kastırması da vardır.

**Colored Professional Lock Picks**

Professional lock pick set consists of popular lock picks, fragment removers and Cylinder Breakers. In this set, picks, single and double ball bits, key turners, saw, 50 and 60' padlock comb picks and single and double ball bits and slim, medium and thick Cylinder Breaker are available. This set also includes double-sided Cylinder Breakers and ball lock Cylinder Breakers

**CM 20R****Renkli Cep Maymuncuk Seti**

Bu sette standart maymuncuklar, kastirmalar ve kırık çıkarıcılar bulunmaktadır. Set içerisinde tığ, deveboynu, kargaburun, 50'lik ve 60'lık asma kilit tarağı, tek ve çift toplu uçlar ile ince ve kalın kastirmalar mevcuttur. Pratik bir şekilde yanınızda taşıyarak kullanabilirsiniz.

**Pocket Colored Professional Lock Picks**

Professional lock pick set consists of popular lock picks, fragment removers and Cylinder Breakers. In this set, picks, single and double ball bits, key turners, saw, 50 and 60' padlock comb picks and single and double ball bits and slim, medium and thick Cylinder Breaker are available. This set also includes double-sided Cylinder Breakers and ball lock Cylinder Breakers

## **KIR-35 L**

### **Süper Hafif Barel Kırma Aparatı**

Süper hafif barel kırma aparatının; Alüminyum alaşımlı sertleştirilmiş çok hafif sapı, Diğer kırıcılar ile de ortak kullanılabilir. Hem sapının ortak kullanılabilmesi hemde çok hafif olması taşımada kolaylık sağlar. 6L alyen anahtarı da ortak kullanılmaktadır.

### **Super Light Cylinder Cracker**

Super Light Cylinder Cracker, Very light aluminum alloy hardened handle, also can be shared with other crushers of dir.he I handle allows for ease of transport that can be used in common and very light. 6L allen wrench is used in common.





**BK 40L****Çok Hafif  
Borulu Kırma**

Borulu barelleri (tirajlı veya kapazlama kilitler) bu aparatla kolayca kırabilirsiniz. Barelin dışına geçirip yan vidasından kuvvetlice sıkılır. Pens sistemi ile bareli kavrayarak sıkılır.

**Round Cylinder  
Craker Tool**

You can easily break tubular cylinder (cupboard locks) with this tool. It can be strongly tightened from side screws. It covers cylinder with plier system. Cylinder breaks with arm in form of level arm.



## ROKOP 2

### Pense Rozet Koparma

Çelik rozetleri koparmak için tasarlanmıştır. Cromvanadium malzemeden üretilmiştir. Rozetin içindeki fırır yuvasını iyice kavrar. Özel kontra vidalama kafası sayesinde rozete tam kenetlenir. Güçlü tutucu çene ve kolları sayesinde çelik rozeti kolayca vidalarından koparır. Gömme ve satandart rozetlerde dahi uygulanabilir.

### Plier Badget Removal

It is designed for removal of steel badgets. It is made of Chrome-vanadium material. It throughly covers the housing inside badget. Thanks to special contra screwing head it is fully connected to the badget. Ir easily removes steel badget from screws with help of strong holders and arms. It can be used in built-in and standard badgets.



**ROKOP 3****Rozet Koparma**

Çelik rozetleri koparmak için tasarlanmıştır. Özel çelikten üretilmiştir. Sap kısmı ve Alyn Anahtar, KIR-35 ve BK-40 Kırma ile ortak kullanılabilir. Ayrıca Çok hafif olacak şekilde dizayn edil diği için Anahtacı ve çilingirlere kolaylık sağlar.

**Steel Badges Cracker**

It made to snatch steel badges. It is made from hardened steel material. thoroughly understand frills slot in the badge. Special thanks to the counter-head screwdriver fully engage badge. Strong steel badge holder through the jaw and arms are easily broken screw. Caps and applicable even in standard badge.



### 3 in 1

#### Süper Hafif Kırma Seti

3 in 1' in Alüminyum alaşımlı sertleştirilmiş sapı, üç üründe de ortak kullanılabilir. Hem sapının ortak kullanılabilmesi hemde çok hafif olması taşımada kolaylık sağlar. 6L alyen anahtarı da ortak kullanılmaktadır.

#### İÇİNDEKİLER;

Barel Kırma (Kır-35L)  
Borulu Barel Kırma (Bk-40L)  
Rozet Koparma (Rokop 3).

#### Super Light Cracker Set

Aluminum alloy handle hardened has three product also allows for ease of transport is very light and can be used in common of the common. The handles. 6L allen wrench is used in common.

#### CONTENTS;

Cylinder Cracker (Kir-35 L)  
Round Lock Cracker (Bk-40L)  
Badges Cracker (Rokop 3)

### 3 in 1 F

#### Süper Hafif Kırma Seti

3 in 1 F'in alüminyum alaşımlı sertleştirilmiş sapı, üç üründe de ortak kullanılabilir. Hem sapının ortak kullanılabilmesi hemde çok hafif olması taşımada kolaylık sağlar. 6L alyen anahtarı da ortak kullanılmaktadır.

#### İÇİNDEKİLER;

Barel Kırma ( Kır-35L )  
Fır Fır Kırma ( Ff-4 ) "Çelik Rozetlerin Fır Fır Larını Kırma Aparatı"  
Rozet Koparma ( Rokop 3 ).

#### Super Light Cracker Set

Set of 3 in 1 super lightweight crack, hardened aluminum alloy stem, are common in all three products. The use of public transport to make it easier to handle and very light. 6L allen wrench is used in common.

#### CONTENTS;

Cylinder Cracker (Kir-35 L)  
Frilli Cracker (Ff-4), "The Frills Crushing Tool Of Steel Badge"  
Badges Cracker (Rokop 3)



## KIR 35X

### Tüp Çektirmeli Süper Barel Kırıcı

Söz konusu buluşta barel kırma ve tüp çektirme işlemini yapan aparatlar tek bir gövdede toplanmış bulunmaktadır.

Böylece sizler kilit açma işlemi için gittiğiniz yerlere ayrı ayrı aparatlar götürmek zorunda kalmayacaksınız.

Böylece hem zamandan tasarruf edilmiş olmakta hem de iki farklı iş tek bir aparatla görülmüş olmaktadır.

Son zamanlarda piyasaya sürülen ve kırılmalara karşı güvenli bareller mevcuttur. (Kırılrsa da güvenli barel)

Bu bareller kırıldığında sadece uç kısmı kırılmaktadır. Çünkü kırılmalara karşı güvenli olması için özel üretilmektedirler. Kırıldığı zaman sadece uç kısmı kopmakta ve ana gövde kapının üzerinde kalmaktadır. Ancak buluş son sürüm tüm barellerin özellikleri bazında üretildiğinden, kırılmalara karşı güvenli olan bu barelleri de kırabilmektedir..

### Tools for pulling and Cracker locks

The apparatus for making and breaking the cylinder tube in the present invention include the exhaust process at a single body. So you have to place you go to the unlocking process will not have to take separate apparatus. Thus, to have been saving both time and two different work is seen in a single apparatus. Because of the technical features of the two apparatus in the present invention used in combination at the same time, damage to the door.

Can break the lock core and locked doors can be opened without much easier.

Secure cylinder against breaking into the market driven and are available. (Were broke to secure barrel) end of the barrel is broken only when broken. Because they are custom manufactured to be safe against breakage. When broken only end portion is broken and stay on the main body of the door. However, the invention is produced on the basis of the latest version features all the cylinders, which can break these cylinders are safe against breakage.





## 5 in 1

### Yeni Kırma Full Set

5 in 1 Süper hafif kırma Setinin, alüminyum alaşımlı sertleştirilmiş sapı, set içerisindeki tüm aletler le ortak kullanılabilir. Hem sapının ortak kullanılabilmesi hemde çok hafif olması taşımada kolaylık sağlar. 6L alyen anahtarı da ortak kullanılmaktadır.

#### İÇİNDEKİLER;

- Barel Kırma ( Kir-35L )
- Borulu Barel Kırma ( Bk-40L )
- 4'Lü Barel Kırma Set ( Kir-35X )
- Fır Fır Kırma ( Ff-4 ) "Çelik Rozetlerin Fırır Larını Kırma Aparatı"
- Rozet Koparma ( Rokop 3 )

#### Cracker Full Set

- Cylinder Cracker ( Kir-35 L )
- Round Lock Cracker ( Bk-40L )
- 4 Special Clinder Cracker Set ( Kir-35X )
- Frilli Cracker ( Ff-4 ), " The Frills Crushing Apparatus Of Steel Badge "
- Badges Cracker ( Rokop 3 )

## **Fırfır Kırma Aparatı**

### **Çelik rozetlerin fırfırlarını Kırma Aparatı**

Silindirik kilitlerin kullanıldığı Kapı veya ünitelerde silindirik kilitlerin zorlamak sureti ile kırılmasını veya tahrip edilmesini önlemek için, Önünde Çelik fırfır lar olan Çelik rozetler mevcuttur Çelik rozetin kırılabilmesi için, Çelik rozetin önünde bulunan koruyucu fırfır'ın kırılması gerekmektedir. Çelik rozetin önünde koruyucu Fırfır varken Rozetin kırılması mümkün değildir.

Bu patentli,yeni Ürünümüz; Çelik rozetlerin fırfır larını Kırma içinidir.

Çelik rozet kırma aparatları için çok önemli yardımcı bir ürün olarak tasarlanmıştır. Çelik Fırfır'lar; Hem kilit göbeğine hem de çelik rozete müdahale edilebilmesini önlüyor. Çelik Fırfır'ları kırarak kilit göbeğine ve çelik rozete müdahale edilebilmesine ve bu sayede kapı kilidine müdahale ederek kilitli kapıların açılabilmesini mümkün kılar. Ayrıca ürünümüz; Tasarımı sayesinde Çelik rozet koparmaların vazifesini de görebilmektedir. Çünkü tasarımı ve güçlü yapısı sayesinde de fırfır'ın kırılması esnasında da mevcut çelik rozeti de kırabilir. Böylece; mevcut çelik rozet koparmalarının vazifesini de yapabilir

### **Crushing Steel Badge Frills**

Are used to force the door lock cylinder or the cylinder lock with the unit to prevent breakage or destroyed by the, in front of the steel Steel frills s badges they are available. In order to break the steel badge is required to break the protective frills in front of the steel badge. Badge protective frills while in front of the steel pin breakage is not possible. This patented, our new product; Steel badge is to break the frills.

It is designed to help a very important product for steel badge breaking apparatus. Steel frills; Both the lock cylinder can intervene to prevent steel badge. On the intervention of key steel hub and steel badge breaking frills and thus makes it possible to intervene in the door lock can be opened the locked door. In addition, our product; Due to its design it can be seen in the task of breaking steel badge. Because thanks to its design and strong structure can break the existing steel badge. This tool; it can also act to break existing steel badge.



## **FMK**

### **Fiam Kırma Aparatı**

Fiyam (Yıldız) tipi kilitleri kırarak açabilecek şekildedir. Uç kısmı mıknatıslıdır ve kolayca değiştirilebilir. Hareketli tutma kolu (+ - 90) çok güçlü sıkma ve kırma kolaylığı sağlar.

### **Light Cross Pick Cracker**

Fiam (Star) is able to be opened by breaking type locks. End portion is magnetic and can be easily changed. Moving handle (+ - 90) provides a very strong squeezing and crushing facility.

## OV 35

### Oval Silindir Kırma Aparatı

Oval silindirleri bu aparatla kolayca kırabilirsiniz. Oval barelin dışına geçirip yan vidasından kuvvetlice sıkılır. Pens sistemi ile bareli kavrayarak sıkılır. Manevela şeklindeki kolu ile barel kırılır. Minimum barel yakalama mesafesi 2 mm'dir.

### Oval Cylinder Breaking Tool

You can easily break oval cylinders with this tool. It can be strongly tightened from side screws by bringing to the exterior part of oval barrel. The barrel breaks with arm in form of level arm.



## BK 22

### Yuvarlak Barel Kırma

Yuvarlak silindirleri bu aparatla kolayca kırabilirsiniz. Yuvarlak barelin dışına geçirip yan vidasından kuvvetlice sıkılır. pens sistemi ile kavrayarak sıkılır. Manevela şeklindeki kolu ile beraber kırılır. Minimum barel yakalama mesafesi 2 mm'dir.

### Round Cylinder Breaking Tool

You can easily break round cylinders with this tool. It can be strongly tightened from side screws by bringing to the exterior part of round barrel. The barrel breaks with arm in form of level arm.





**BK 28****28 mm Barrel Kırma Aparatı**

Borulu barelleri (traflı veya kapazlama kilitler) bu aparatla kolayca kırabilirsiniz. Barelin dışına geçirip yan vidasından kuvvetlice sıkılır. Pens sistemi ile bareli kavrayarak sıkar. Manevela şeklindeki kolu ile barrel kırılır.

**28 mm Barrel Breaking Tool**

You can easily break tubular barrels (cupboard locks) with this tool. It can be strongly tightened from side screws. It covers barrel with plier system. The barrel breaks with arm in form of level arm.

**BK 32****Barel Kırma Aparatı**

Borulu barelli (traflı veya kapazlama kilitler) bu aparatla kolayca kırabilirsiniz. Barelin dışına geçirip yan vidasından kuvvetlice sıkılır. Pens sistemi ile bareli kavrayarak sıkar. Manevela şeklindeki kolu ile barrel kırılır. Minimum barel yakalama mesafesi 2 mm'dir.

**Round Cylinder Breaking Tool**

You can easily break round cylinders with this tool. It can be strongly tightened from side screws by bringing to the exterior part of round barrel. The barrel breaks with arm in form of level arm.



## KIR 15L

### Mini Kırma Teleskobik

Özel Tasarım teleskobik yapısı sayesinde boyu çok kısalabiliyor. Böylece takım çantanızda çok az yer kaplıyor. Sapını sağa-sola çevirerek istediğiniz boyda, boyunu sabitliyebilirsiniz.

Teleskobik kırmanın boyunu, sapı saat yönüne çevirerek sabitliyebilirsiniz. Çok küçük ve az yer kaplayan ergonomik tasarım..

### Mini Telescopic Cracker

Custom Engineered with long telescopic structure that can be shortened. Very little space in your tool bag. Handle in the desired size by turning left or right, you can fix the neck.



Uzayabilen Saplı Silindir Kırma  
Extendable Handles Cylinder Cracker

## HX 01

### Çok Hafif Tüp Çektirme Aleti

Anaharcı ve çilingirler için geliştirilen bu özel araç, (profil, yuvarlak ve oval) her türlü kilidi kolay ve zararsız bir şekilde kilit tüplerini çıkarılmayı sağlar.

Böylece; kapı veya kapı gövdesine zarar vermeden kapının hızlı şekilde açılmasını sağlar. Kilit tüpünün çekilmesi ile, kildin kilitleme mekanizmasına hızlı ve kolay erişim sağlanır. Silindirik fişi kendisini kaldırmak da mümkündür.

Bu alet; bilyalı yada german barellerde veya yarım barellerde (sadece bir tarafın açılabilen barel) kullanılabilir. Acil açma gerektiği durumlarda çok etkindir.

Çelik, ahşap, alüminyum veya plastik kapılarda çok kolay kullanılabilir. Cihaz, merkezi odaklı çekme mekanizması ile çalışır. Tüp çektirme esnasında yan destek vardır. Tüp çektirme aletinde özel üretilmiş çelik çektirme vidaları kullanılır. Bu özel çektirme vidaları kilidin eğilmesini veya kırılmasını önler.

### Light Lock-Puller

This special tool, developed for locksmiths agencies, allows the easy and efficient removal of any type of (profile, round and oval) cylinder locks.

This tool allows the fast opening of doors without damaging the door or the door guard. Using the included base plates for the pulling of plugs, it is also possible to only remove the plug itself from the cylinder, allowing quick and easy access to the locking mechanism. This tool often is the only effective manner of a time-saving emergency-opening, especially in the case of multiple-bolt locks and half cylinders (cylinders that only contain 1 plug and can only be opened from one side of the door), as commonly used for example in glass-doors, garage-doors, alarm systems, and shades. As the device works with a single and centrally oriented pulling-mechanism, there are no lateral forces during the actual pulling. This avoids the tilting or breaking of the special pull-screws.



## **FK 02**

### **Fiyam Kilit Kırma Ucu (Şarjlı Bilyalı İçin)**

Şarjlı bilyalı maymuncuğu ile kullanılabilen bir üründür. Aparatın uç kısmı bütün fiam tipi kilitlere uyabilecek şekilde üretilmiştir aparat fiam kilidin içerisine rast gele yerleştirilir. Sağa ve sola zorlayarak kilit açılır.

### **Stars Lock Cracker Tool (For a ball Electropick)**

It is a product that can be used with ball-Electropick. The tip of the apparatus is designed so that it can comply with all the star-type lock. The apparatus is placed at random into the Fiam lock. unlocked by pushing left and right.



## **Tüp Çektirme Vidası**

### **No 1, 2, 3, 4**

Tüp çekme vidası, göbeğe şarjlı vidalama veya matkap ile vidalanır. Daha sonra abarat takılarak anahtar yardımı ile çekme yapılarak sökülür. Eğer vidayı düz bir şekilde vidalamazsanız, vida kırılabilir veya ikinci bir kez daha kullanılamıyacak şekilde zedelenebilir. Buna dikkat etmeniz (vidanın göbeğe dik bir şekilde vidalanması) sizin yararınıza olacaktır.

### **Pull Screw "Special"**

#### **No 1, 2, 3, 4**

Tube Puller screw is screwed with the screw core charge. çekdir abarat then with attaching key help on making the smkül. if you do not screw the screws in straight, screw dualistic break or be damaged in such a way that once again used for this purpose.

Do not pay attention to it (perpendicularly to the screw screwed into the hub) will be to your advantage.



## **MK 501**

### **28 mm Barel Kıрма Aparatı**

Tüp çektirme ve 4 in 1 Barel kırmalı tüp çektirme takımının çok önemli yardımcı aparatıdır. Özel çektirme vidalarını kilit göbeklerine kolay vidalayabilmek için tasarlanmış bir üründür. Tasarımı sayesinde vidalama işlemi çok daha kolay ve de kontrollü yapılabilmektedir. En önemli özelliği vida takarken vida başı aparatın içinde olduğu için yıldız uçlarda geriye doğru gelmeyeceği için hem tırlama yapmaz, yani vidanın başını ve yıldız ucu bozmaz hemde daha güçlü ve düzgün bir şekilde bareke vidayı vidalamış olursunuz.

### **Screw Tool Holder**

Tube puller and 4 in 1 Couplers pleated tube puller is a very important auxiliary apparatus of the team. Special puller screw is a product designed to be easy to screw lock cylinder. Screwing through the design much easier and also can be controlled.

## **BAB 17**

### **Barel Çevirme Aparatı**

Bu ürün dört ayrı fonksiyona sahiptir. Barel kırma aparatı ile (KİR-35) barel kırıldıktan sonra kilit mekanizmasını kumanda etmeye yarar. Uç kısmı konik olduğundan hem silindirik gömme kilitlerin yaylı dillerini hem de ispanyolet ve pencere kollarını kumanda eder. Üzerinde bulunan cetvel ile kapılara en uygun barel boyunu tespit etmeye yarar.

### **Plastic Profile Cylinder Key**

It has 4 different functions. After barrel is breaking with Barrel breaking apparatus (KİR-35) , it provides to open lock mechanism. Its edged part is conic. Thus it can control spring catch of cylindrical built-in locks. It is used for determine most appropriate barrel length. Scale to measure profile cylinder lengths. To open the lock after braking the cylinder.



## KM 02-03-04-05

### Manüel Kasa Maymuncuğu

Çelik para kasalarını açmada kullanılır. İç içe geçmeli iki bağımsız parçadan oluşur. Manuel kasa aparatı 2-kademeli kasa kilitlerinde çalışması için tasarlanmıştır. Ürün mukavemetli olması için CNC tezgahlarda tek parça halinde paslanmaz çelik malzemenen üretilmektedir. Kullanılan malzeme, uzun zaman size hizmet verecek şekilde seçilmektedir. Paslanmaz çelik sayesinde kastirmayı güçlü olmakta nispeten yumusak 303 paslanmaz kullanıldığı için ustalar kendi anahtar makinalarında istedikleri şekilde ürüne dis açabilirler.

### Manual Safe Lock pick

It can be used for opening steel safes. It consists of two independent parts. The product is used to open the steel safes. Interleaved consists of two independent parts. Manual safe tool is designed to work in 2-stage unlock the safe. Product strength to be in one piece in CNC machines are manufactured from stainless steel. The material used, a long time is selected to provide the service. With stainless steel master for being relatively strong. When used in soft 303 stainless kastir may open to foreign products in the way they want their key machine.

KM 03



KM 04



KM 05



## Hilal

### Hilal

Yaprak fişeli çift taraflı yüksek güvenlik kilitlerde kapı çekili kilitliyen anahtar deliğinden kapı koluna müdahale ile dilin çektilrilmesini sağlar. Kale, Akarsan, Mottura, Atra, Seccureme vb. kilitlerde kullanılabilir.

### Hilal

It provides to draw the catch with intervension to door handle from keyfole while door is locked in highly secure locks. It can be used in locks such as Kale, Akarsan, Mottura, Atra, Seccureme etc.

Hareketli Kol  
Adjustable Handles

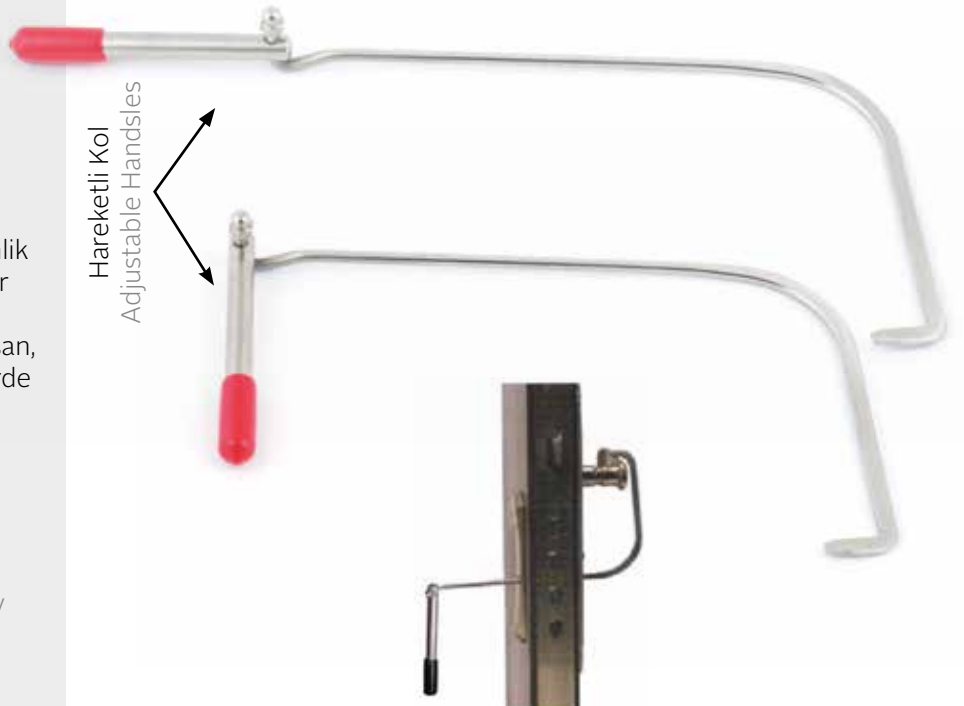

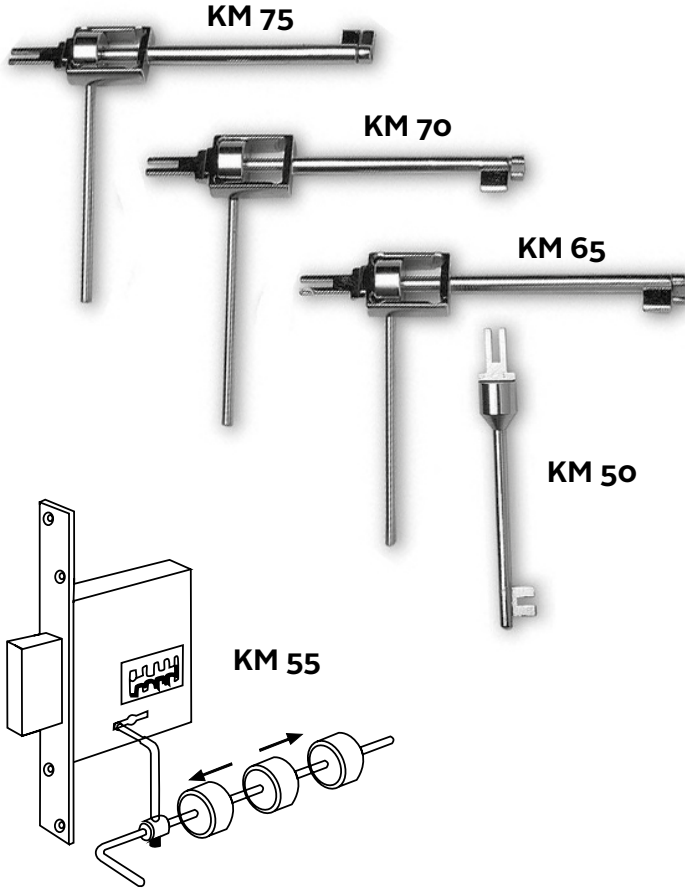

## **KM 65/75**

### **Şarjlı Kasa Maymuncuğu Uçları**

Şarjlı kasa maymuncuğu için özel olarak tasarlanmış uçlardır. Kullanıldığı yerlere göre değişik model ve şekilleri mevcuttur. Kademeli ve tekli kilitler içinde değişik uçlar vardır.

### **Rechargeable safe Lock pick bits**

It is specifically designed for rechargeable safe lock pick bits. Various models and forms are available. It has various bits for stage and sibgle locks.

## **KM 50**

Akarsan tipi kilitler için şarjlı maymuncuk ucudur.

For Akarsan type locks, it is rechargeable lock pick bit.

## **KM 55**

Akarsan tipi kilitler için şarjlı maymuncuk kastırmasıdır.

For Akarsan type locks it is rechargeable lock pick cylinder breaker.



## **KEM 02**

### **Barel Kırma Aparatı**

Master'in patentli son ürünü olan kasa maymuncuğu konuyla ilgili meslektaşlarımıza büyük bir kolaylık sağlayacaktır. Çift kafalı özelliği sayesinde sağa veya sola açılan kasa ve kasa tipi kilitlerini açmada çok seridir.

### **Rechargeable Safe Lock pick**

The patented product of Master, safe lock pick provides easiness to our colleagues. It is so serial to open safes opening to the right or left and safe type locks with help of double head feature.

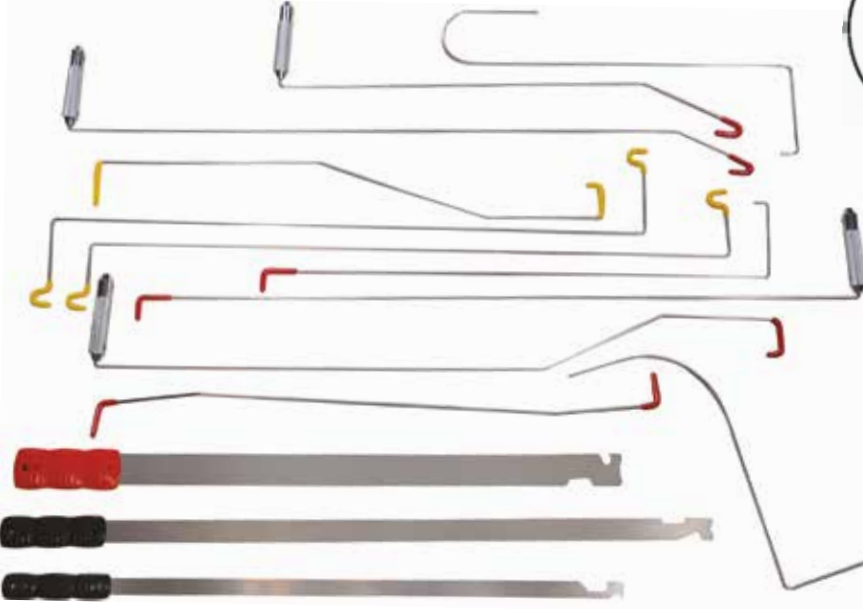

## PRO 30

### Profesyonel Büyük Oto Seti

Profesyonel oto maymuncuk seti zengin çeşidi sayesinde değişik modelde arabaları açmada büyük kolaylık sağlar. Özel olarak tasarlanmış çantasıyla takımların taşınmasını kolaylaştırır.

### Professional Large Car Set

It provides easiness in opening various models card with help of professional car lock pick set. It eases carrying sets with special cases.





## PRO 50

### Profesyonel Büyük Oto Seti

Profesyonel oto maymuncuk seti zengin çeşidi sayesinde değişik modelde arabaları açmada büyük kolaylık sağlar. Özel olarak tasarlanmış çantasıyla takımların taşınmasını kolaylaştırır.

### Professional Large Car Set

It provides easiness in opening various models card with help of professional car lock pick set. It eases carrying sets with special cases.

### OM 22

#### Geniş Double "L"

Master'in bu ürünün oldukça kullanışlı bir açıcıdır. Bir ucu yukarı dönük bir kanca ve öteki ucu dışa dönük bir kanca olup yukarıdan veya aşağıdan dikey bağlantılara kolayca ulaşabilir. Özel alaşımlıdır. Kullanım metodları: Yatay çubuk stili, dikey çubuk stili.

#### Large Double "L"

This product of Master is so useable opener. Its one hook is looking upwards and other hook is looking downwards. So it can easily reach vertical connections. It has special alloy. Area of use: horizontal bar style, vertical bar style.

### OM 23

#### Kısa Double "L"

Master'in bu ürünü oldukça kullanışlı bir açıcıdır. Bir ucu yukarı dönük bir kanca ve öteki ucu dışa dönük bir kanca olup yukarıdan veya aşağıdan dikey bağlantılara kolayca ulaşabilir. Geniş double "L" açıcıya göre daha kısa olduğu için yakın mekanizmalara daha rahat müdahale etme imkanı sağlar. Özel alaşımlıdır. Kullanım metodları: Yatay çubuk stili, dikey çubukstili.

#### Short Double "L"

This product of Master is so useable opener. Its one hook is looking upwards and other hook is looking downwards. So it can easily reach vertical connections. According to the large double L opener, it is short and it provides easily intervention to closer mechanisms. It has special alloy. Area of use: horizontal bar style, vertical bar style.

### OM 24

#### Kısa Çubuk

İnce çubuk açıcı esnek malzemeden oluşan döndürmeyi ve ulaşımı zor olan mekanizmalara müdahaleyi mümkün kılar. Kullanım metodları: Yatay çubuk stili, dikey çubuk stili.

#### Short Bar

It provides intervention to the difficult mechanisms with help of flexible thin opener. Area of use: horizontal bar style, vertical bar style.

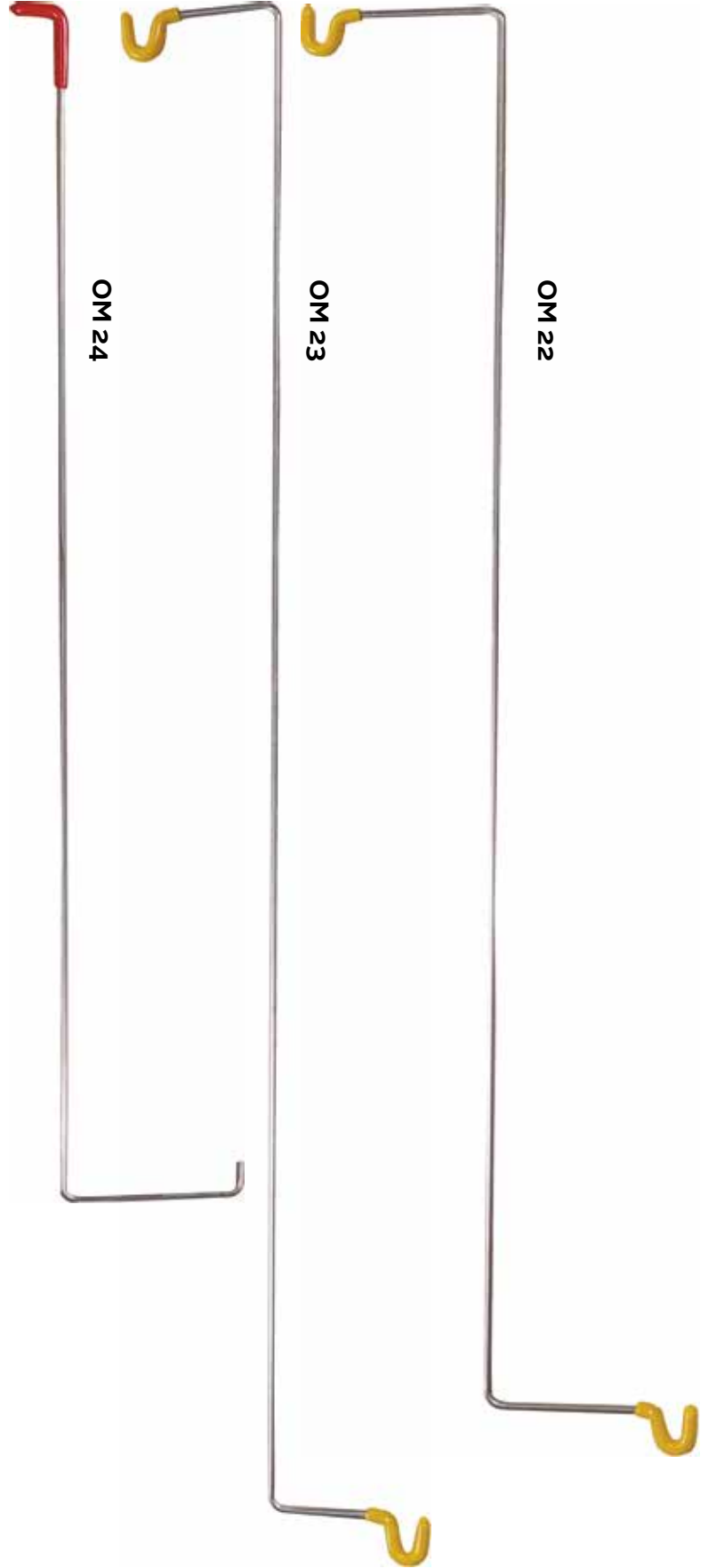

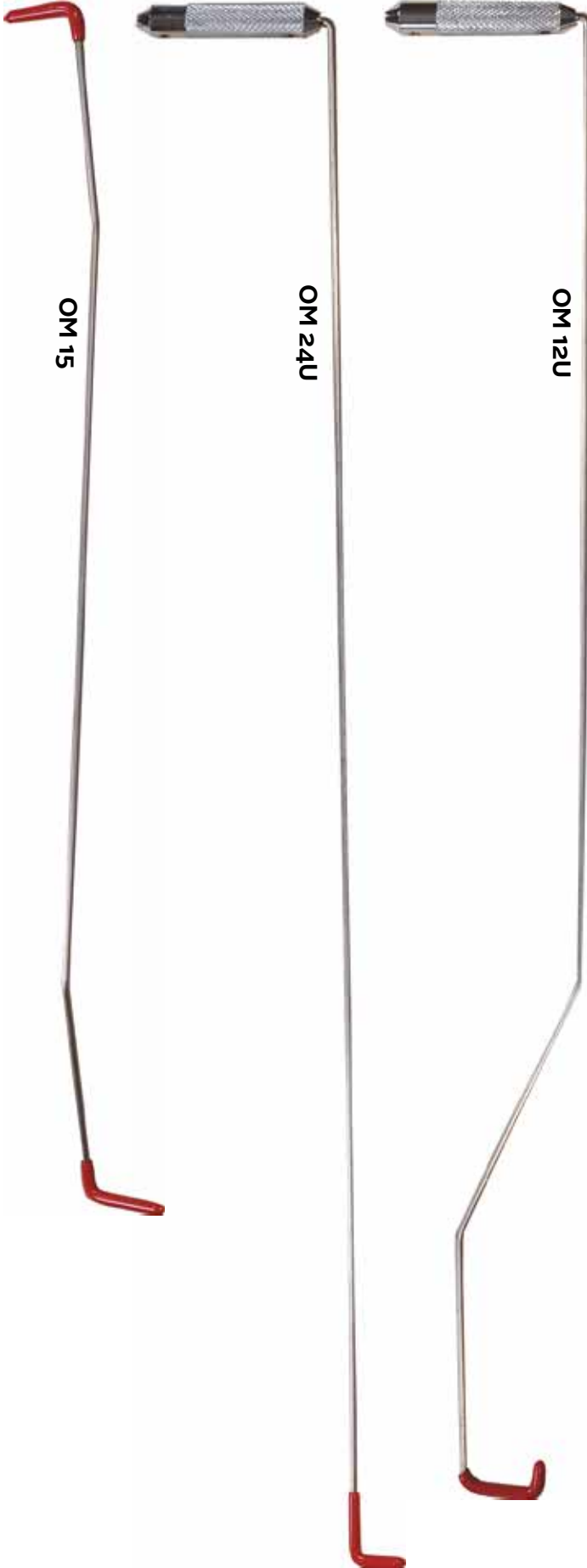

### **OM 12U**

#### **Geri Dönük Uzun Kanca**

Geri dönük kanca son derece kullanışlı bir alet olup iç kapı panelinin altından bağlantılara ulaşmak için dizayn edilmiştir. Aynı zamanda yatay bağlantılar üzerinde son derece etkilidir. Kullanım metodları: Yatay çubuk stili, dikey çubuk stili.

#### **Long Back-looking Hook**

Back looking hook is so useful tool and is designed to access connection under interior door panel. At the same time it is effective at horizontal connections.

Area of use: horizontal bar style, vertical bar style.

### **OM 24U**

#### **Uzun Çubuk**

İnce çubuk açıcı esnek malzemeden oluşan döndürmeyi ve ulaşımı zor olan mekanizmalara müdahaleyi mümkün kılar. Kullanım metodları: Yatay çubuk stili, dikey çubuk stili.

#### **Long Bar**

It provides intervention to the difficult mechanism with help of flexible thin opener. Area of use: horizontal bar style, vertical bar style.

### **OM 15**

#### **Uzun Çubuk**

İnce çubuk açıcı esnek malzemeden oluşan döndürmeyi ve ulaşımı zor olan mekanizmalara müdahaleyi mümkün kılar. Kullanım metodları: Yatay çubuk stili, dikey çubuk stili.

#### **Long Bar**

It provides intervention to the difficult mechanism with help of flexible thin opener. Area of use: horizontal bar style, vertical bar style.

### OM 10

#### Dikey Kanca

"Dikey Kanca" dikey ve yatay çubuklara (rotlara) ulaşarak yeni model bir çok arabaları açmada kullanılır.

#### Vertical Hook

Vertical hook is used for opening new model cars with help of vertical and horizontal bars (rods).

### OM 11

#### Yukarı Dönük Kanca

Yukarı dönük kanca cam arkasında veya diğer muhafazalı yerlerdeki, kapı içerisindeki dikey çubuklara müdahale etmeyi mümkün kılar.

#### Upturned Hook

It provides to intervene vertical bars inside doors, at the back of glass and other secured places.

### OM 12

#### Geri Dönük Kanca

Geri dönük kanca son derece kullanışlı bir alet olup iç kapı panelinin altından bağlantılara ulaşmak için dizayn edilmiştir. Aynı zamanda yatay bağlantılar üzerinde son derece etkilidir.

#### Back-looking Hook

Back looking hook is so useful tool and is designed to access connection under interior door panel. At the same time it is effective at horizontal connections.

### OM 13

#### Uzun Dikey Kanca

Uzun dikey kanca dikey ve yatay çubuklara (Rotlara) ulaşarak, yeni model arabaları açmada kullanılır. Dikey kancaya oranla daha uzundur. Böylece daha derindeki mekanizmalara ulaşmayı mümkün kılar. Etkilidir.

#### Long Vertical Hook

Long vertical hook accesses vertical and horizontal bars (Rods), it is used for opening new model cars. It is longer than vertical hooks. Thus it can easily access mechanisms in deeper parts. It is effective.

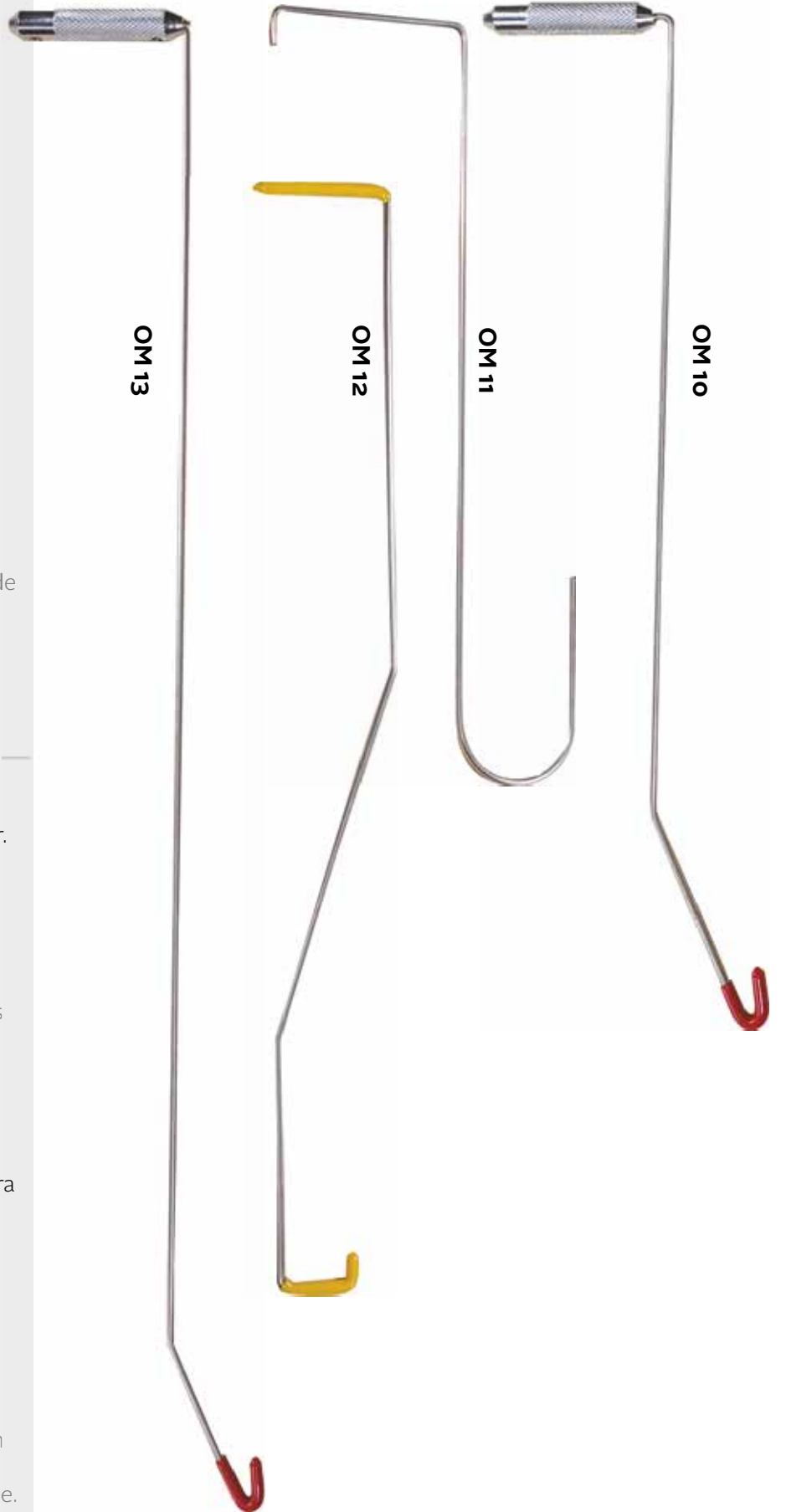

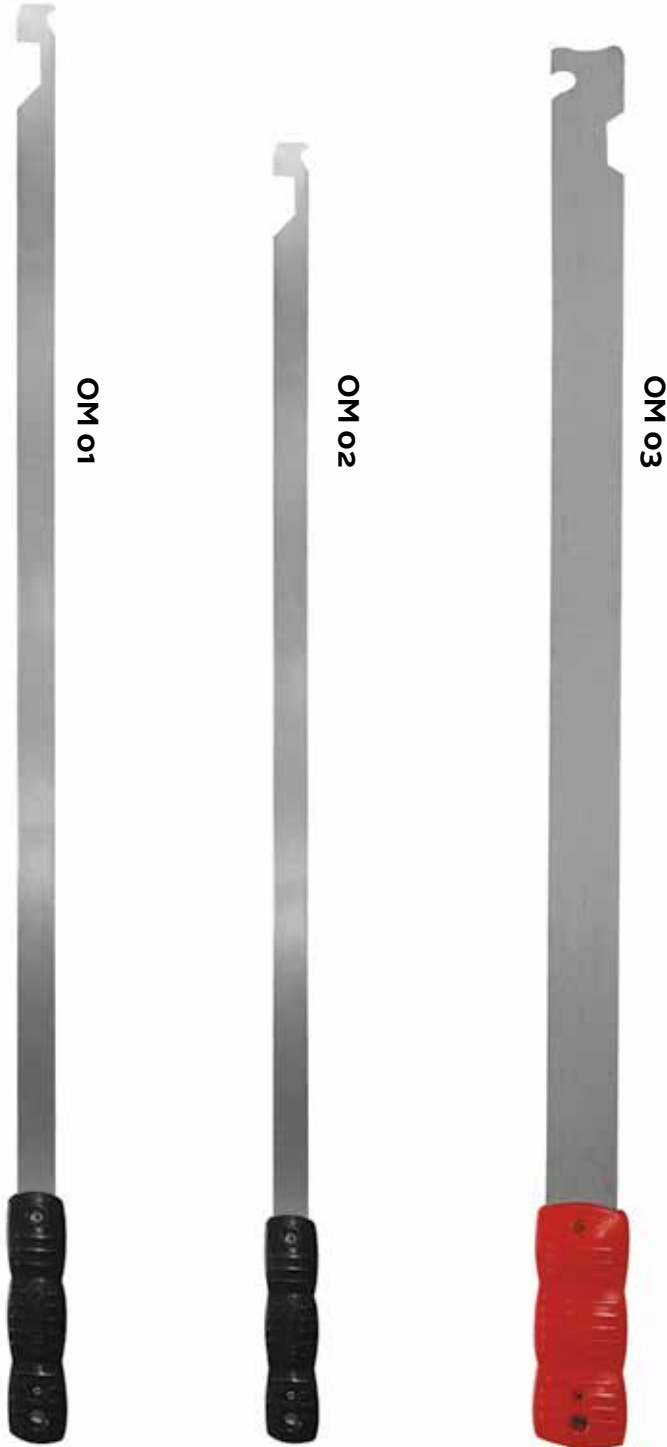

### **OM 1**

#### **Geri Dönük Uzun Kanca**

Master oto açıcılarının ilk ürünlerindedir. Son yıllarda otomobillerde önemli değişiklikler olmasına rağmen pek çok otoya uygulanabilirliği sayesinde bu ürün oto kilit uzmanları için gerekli bir alettir.

#### **Back-looking hook**

Back looking hook is so useful tool and is designed to access connection under interior door panel. At the same time it is effective at horizontal connections.

Area of use: horizontal bar style, vertical bar style.

### **OM 2**

#### **Uzun Çubuk**

Master oto açıcılarının ilk ürünlerindedir. Kalın olması özelliği ile bazı modellerde daha hızlı açmayı sağlar.

#### **Long Bar**

It is first product of Master car openers. It provides rapidly open in some models.

### **OM 3**

#### **Uzun Çubuk**

Büyük Oto Açıcı, ince oto açıcının hemen hemen açtığı tüm araçları açar. Daha uzun olduğu için kapı bağlantı noktaları ve kilit mekanizmaları daha derinde olan araçları da açar. 75 cm boyundadır. Plastik sapı ile çok kullanışlıdır.

#### **Long Bar**

Large car opener opens all cars like thin car opener. Because it is longer, it opens the cars that door connection points and lock mechanisms are in deep. Its length is 75 cm. Its plastic handle is useable.

## ASD 60

### Aydınlatma Sondası

Araçlarda, ışığın ulaşamadığı bölgelere Sondanın özel tasarımı sayesinde aydınlatma sağlanır. Sondanın şekil alabilen özel kablosu sayesinde istediğiniz bölgeye ulaşabilir ve aydınlatabilirsiniz.

### Locksmith Car Light

It provides lighting to the parts that cannot access. Because of flexible special cable, you can access the parts you want and illuminate it.

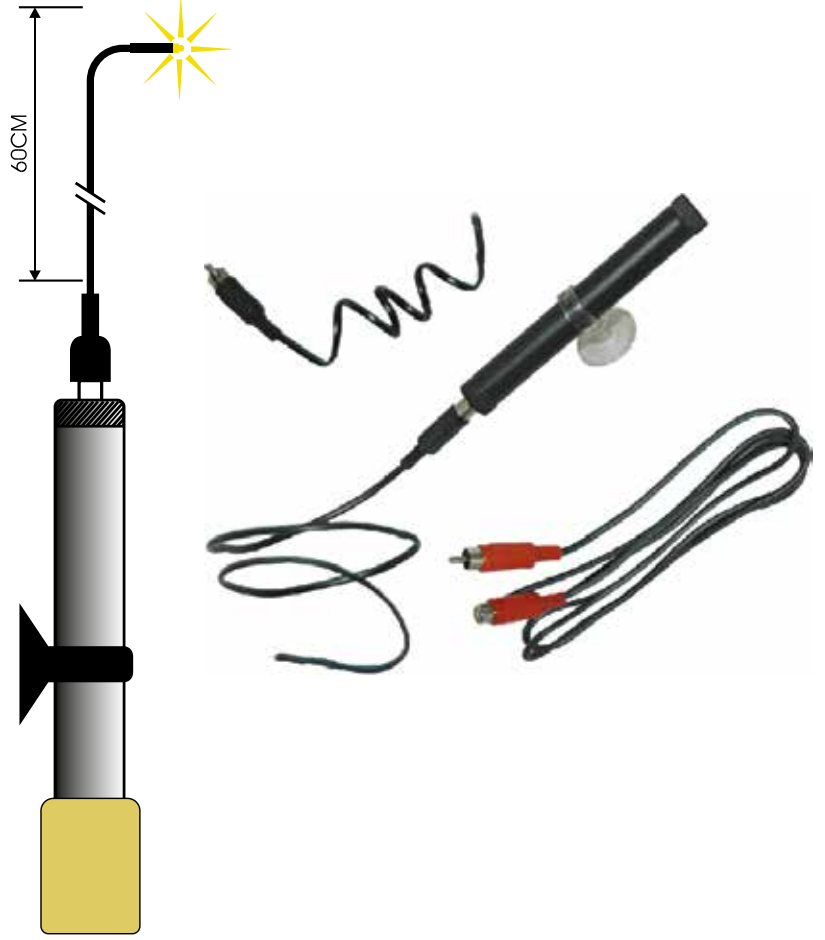

Kalın veya ince kanırtma takozunu kullanın  
(TK 01, TK 02)

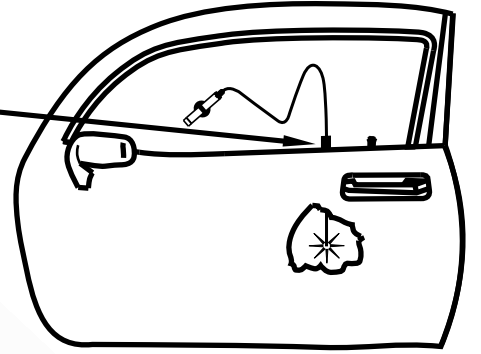

## TK 01-02

### Takoz

Cam fitili ile cam veya kapı arasına takılabilir. Sivri uçlu yapısı sayesinde kolayca takılır. Aydınlatma sondası ve oto çubuklarının rahat kullanılmasını sağlar. Kalın veya ince kanırtma takozunu kullanın.

### Chock

It can be inserted between glass and door with help of glass run channel. Because of its edged part it is easily inserted. The lighting part and car bars provide it is easily used. It is used for thick or thin chock.



**GT-X****Full Oto Set**

Set içerisinde; Bütün pantoğraflı arabalara uyabilen maymuncuklar vardır. Ürünün ucu 3 parçadır. Özel tasarım vidalanabilen yapısı sayesinde sağ ve sol kanal kilitlere uyabilir. Sabit orta kısmı ve yanları sağa ve sola dönüştürülebilir şifre kısımları vardır. Maymuncuğun uç kısımları bağımsız olarak esneyebilmektedir. Böylece kilidi açma esnasında daha kolay çalışır. Kilidin şifrelerine zarar vermez ve kilidin tüpü dönükken bile tüpün içerisinden dışarı çıkarılabilir. Bazı araçların Kilitlerini kitleme yönüne çevirmek çok kolaydır. Bu kilitleri ters yöne çevirdikten sonra, maymuncuk esneyebilen yapısı sayesinde kilidin içerisinden çıkarılabilir. Oto atlatma ile açma yönüne atlatarak döndürülebilir.

**High Security Full Auto Set**

High security car set; Many brand has developed a comprehensive product to open the car lock. In: Style pantograph of the skeleton that many cars are available. There is an inverse straight walkable property. You can open the lock of the car is very different thanks to this feature.



**GT-22****Yüksek Güvenlikli  
Oto Açma Seti**

Bu set, yüksek güvenli kilit sistemine sahip olan otomobilleri açmak için kullanılır. Set içerisinde Oto Atlatma Aparatı da bulunmaktadır.

**Audi, VW, Scoda, Seat, Porsche, BMW vb.**

**High Security Car Opener Set**

This set is used for opening cars having high secure lock systems such as. In the set gun plug spinner available tool.

**Audi, VW, Scoda, Seat, Porsche, BMW vb.**





Audi , VW , Scoda , Seat , Porsche , BMW vb.



### **GT-11**

#### **Full Oto Set**

Set içerisinde; Bütün pantoğraflı arabalara uyabilen maymuncuklar vardır. Ürünün ucu 3 parçadır.

Özel tasarım vidalanabilen yapısı sayesinde sağ ve sol kanal kilitlere uyabilir. Sabit orta kısmı ve yanları sağa ve sola dönüştürülebilir şifre kısımları vardır. Maymuncuğun

uç kısımları bağımsız olarak esneyebilmektedir. Böylece kilidi açma esnasında daha kolay çalışır. Kildin şifrelerine zarar vermez ve kildin tüpü dönükken bile tüpün içerisinden dışarı çıkarılabilir.

Bazı araçların Kilitlerini kilitleme yönüne çevirmek çok kolaydır.

Bu kilitleri ters yöne çevirdikten sonra, maymuncuk esneyebilen yapısı sayesinde kildin içerisinden çıkarılabilir. Oto atlatma ile açma yönüne atlatarak döndürülebilir.

#### **High Security Full Auto Set**

High security car set; Many brand has developed a comprehensive product to open the car lock. In: Style pantograph of the skeleton that many cars are available. There is an inverse straight walkable property. You can open the lock of the car is very different thanks to this feature.

### GT-2

#### Yüksek Güvenlik Oto Açma Seti

Bu set, yüksek güvenli kilit sistemine sahip olan otomobilleri açmak için kullanılır. Audi, VW, Scoda, Seat, Porsche, BMW vb. Tabanca atlatma ile kitleme yönüne dönen tüpleri açma yönüne atlatmak suretiyle açmak mümkündür.

#### High Security Car Opener Set

This set is used for opening cars having high secure lock systems such as Audi, VW, Scoda, Seat, Porsche, BMW etc. With help of Gun lock bypass it is possible to open tubes in opening direction through lock bypass.

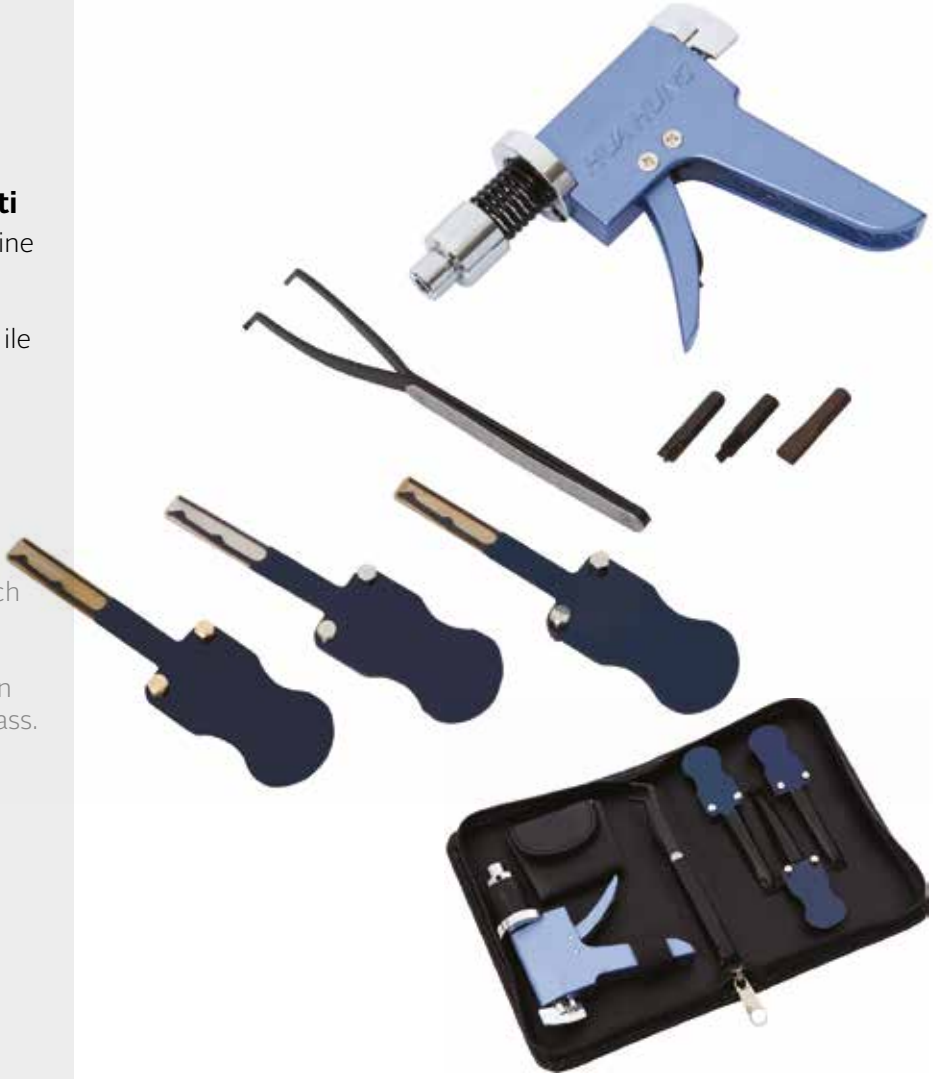

Orjinal kılıfı ile verilir.  
Original case is provided.

### GT-1

#### Yüksek Güvenlik Oto Açma Seti

Bu set, yüksek güvenli kilit sistemine sahip olan otomobilleri açmak için kullanılır. Audi, VW, Scoda, Seat, Porsche, BMW vb. Yüksek Güvenlik Oto Açma Bu set, yüksek güvenli kilit sistemine sahip olan otomobilleri açmak için kullanılır. Audi, VW, Skoda, Seat, Porsche, BMW vb. Yüksek Güvenlik Oto Açma Bu set yüksek güvenli kilit sistemine sahip olan otomobilleri açmak için kullanılır. Yüksek Güvenlik Oto açma setinde Oto kastırma mevcuttur.

#### High Security Car Opener Set

This set is used for opening cars having high secure lock systems such as Audi, VW, Scoda, Seat, Porsche, BMW etc. This set is used for opening cars having high secure lock systems such as Audi, VW, Scoda, Seat, Porsche, BMW etc. In this high secure lock systems set, Oto Cylinder Breaker is available .



Orjinal kılıfı ile verilir.  
Original case is provided.

### OM 14

#### Çakı Oto Maymuncuk

Bu ürün pantografli otolar dışında bütün otolarda kullanılabilir. Çakı şekli itibarı ile son derecede pratiktir. 14 değişik ucu vardır. Ters ve düz olarak ayrı ayrı kullanılabilir.

#### Auto Knife Lockpick

It can be easily used at all cars other than pantographed cars. Pocket knife is so practical because of its shape. It has 14 different bits. It can be used separately.



Orjinal kılıfı ile verilir.  
Original case is provided.

### OM 7

#### Çakı Oto Maymuncuk

Bu ürün pantoğraflı olmayan otomobil kilitlerinin açmak için tasarlanmıştır. Çakı şekli ile son derece pratik bir alettir. 7 değişik ucu vardır. ters ve düz olarak kullanılabilir.

#### Auto Knife Lockpick

This product is designed to open the pantograph otomana could not lock. Çakir is a highly practical tool to shape. 7 has a different end. inverted and used as flat.



Orjinal kılıfı ile verilir.  
Original case is provided.

## OM 50-50U-50K

### Oto Kement Maymuncuk

Süper esnek açıcı, arabaların kapı aralığından sokularak kapı kollarını ve emniyet pimlerini açmaya yarar. Bu set çok özel esnek, paslanmaz metal borudan imal edilmiştir. İçinde ince örgülü çelik tel ucunda kement boğumu bulunan bir alettir. Kementi açmak için tutamakları birleştirin kementi sıkılmak için ise tutamakları birbirinden ayırın. Ucunun lastik olması nedeniyle arabanın iç döşemesine zarar vermez.

### Lasso Auto Opener

It provides to open security pins and door handles of cars with help of super flexible opener. This set is made of special flexible stainless metal pipes. It has part in the end of steel wire. To open this part, joint holders and to tighten this part, separate these parts from each other. It cannot damage interior floor of car because its end is rubber.



OM 50U (2 m)

OM 50 (1,5 m)

OM 50K (1 m)

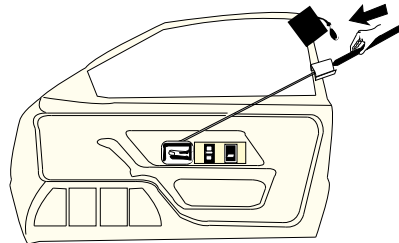
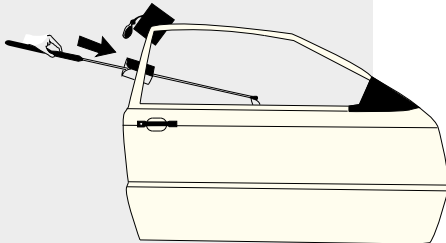

### **OM 6o-6oK-6oU**

#### **Esnek Oto Açma Teli**

Esneyebilen yapısı sayesinde otomobil kapılarını açmada kullanılır. Uç yapısı otomobil içi kapı kollarına ve mandallarına müdahaleyi mümkün kılar. Geniş tutamacı , anahtarcıya daha kolay kullanım imkânı sağlar.

#### **Flexible Auto Opener**

It is used to open car doors with flexible form. Its end part provides to access interior part of automobile and catches. Its large handle provides easily use of locksmith.

**OM 6oK (1 m)**

**OM 6o (1,5 m)**

**OM 6oU (2 m)**

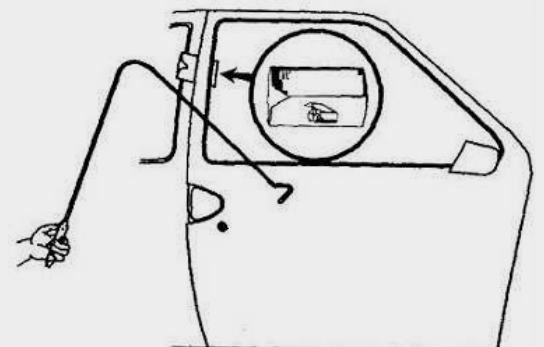
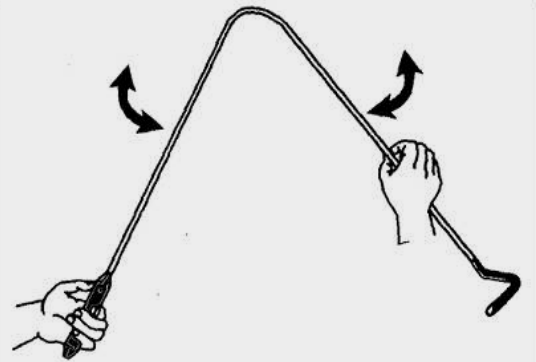
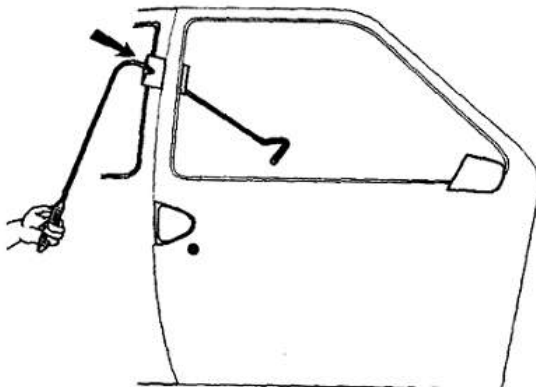
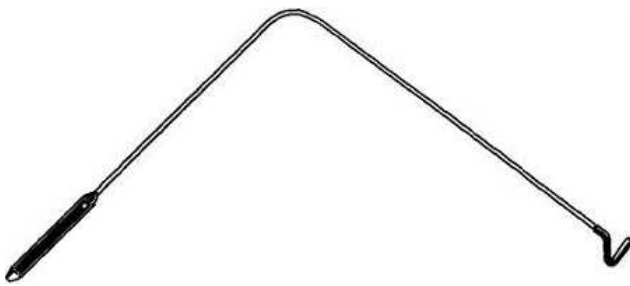

## FOD 9-9S

### Ford Maymuncuk

Ford ve Jaguar'ın 6 ve 8 diskli kilitlerinde kullanılmak üzere tasarlanmıştır. FOD-9 VE FOD-9S Maymuncuklar birbirlerine çık benzesine rağmen uç kısımları farklı uzunluktadır. Kısa uçlu olan 2000 yılına kadar olan Ford ve Jaguarlarda kullanılır. Uzun uçlu ise 2000 yılının üzeri modellerde kullanılır. Emin olmadığınız bir model varsa o zaman kısa maymuncuk ile açmaya başlayın. Eğer maymuncuk tüpün dibini yakalayamazsa ve boşa dönerse uzun uçlu maymuncuğu deneyin.

### Ford Pick

It is apparatus used for Ford transit, escort and jaguar cars. It is directly intervenes lock like key. You can easily open these cars that have different lock system .



## FOD DEC

### Ford Dekoder

Ford transit, escort ve jaguar araçlarının kilitlerini sökmeden şifrelerini okuyan manüel aparatdır. Kilide anahtar gibi direkt şifreden müdahale eder. Farklı kilit sistemi olan bu araçları gerektiğinde açabilir.

### Ford Pick

It is apparatus used for Ford transit, escort and jaguar cars. It is directly intervenes lock like key. You can easily open these cars that have different lock system.

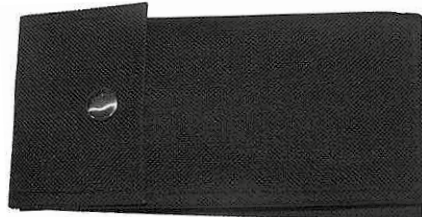

Orjinal kılıfı ile verilir.  
 Original case is provided.



## **KZ 01**

### **Koruyucu Zarf**

Cam pedi otomobil çilingirciliğinin vazgeçilmez yardımcılarının birisidir.

Çilingir açmak istediği aracın hasar görmesini istemediği gibi müşteride bunu beklemektedir. Bu yüzden kapı aralıklarından sokulan oto çubuklarının yada kapı açımında kullanılan başka ürünlerin aracın boyasına zarar vermeden çalışmasını sağlamaktadır. Böylece araçla uğraşırken birde araca zarar verme endişesi olmadığından konsantrasyonunuz kaybolmadan işe yoğunlaşabilirsiniz. Ürünü açacağı kapının arasına sokarak istediğiniz aleti içerisinden geçirmek suretiyle kullanabilirsiniz.

### **Protective Envelope**

It is used while working interior part of car. It prevents to damage case of car.

2 Farklı kanalı bulunmaktadır.  
There are two notches.



## **OKS 02**

### **Oto Kastırma**

Oto kastırma aparatı, kuvvetli çeneleri yardımıyla otomobil çilingirliğinde büyük kolaylık sağlar. Kilidin kapak perdesini açık tutmak için tasarlanan ağız yapısı ve dışa yaylanan mekanizması profesyonel kullanıcıların vazgeçilmez yardımcısıdır.

Kilidi çevirmek için hafifçe bastırmak yeterli geldiğinden kastırmalarda dikkat dağılımı sıkıntısı yok denecek kadar azdır. Oto kilitlerinde kilit tüpünü kastırma için kullanılır. Sertleştirilmiş özel çelikten imal edilmiştir. Uçlarındaki farklı ölçülerdeki tutucu tırnakları sayesinde tüpün içerisini mükemmel bir şekilde kavrar ve kastırmanın tüpten çıkmasını engeller.

### **Auto Tweezers Tension**

It is used for cylinder breaker in car locks. It is made of hardened special steel. With the help of holder parts in different sizes in the ends, it covers interior part of tube and prevents Cylinder Breaker to go out from tube.

## HY 10

### Hava Yastığı

Otomobil kapılarını, cam fitilinden veya kapı kenarından kapıya zarar vermeden el pompası sayesinde kontrollü bir şekilde kapıyı aralamayı sağlar. Tahliye vanası sayesinde kolayca da havası tahliye edilebilir.

### Air Badge

It provides to open car doors in controlled manner with help of hand pump through glass run channel or door edges without damaging. Thanks to the discharge valve its air can be easily discharged.

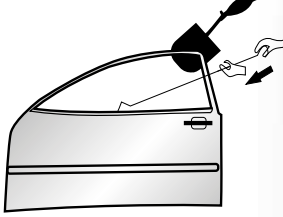
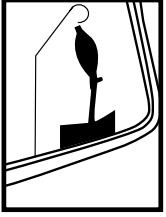

## PL 15

### Plastik Levye

Plastik levye ile oto kapılarına zarar vermeden kıştırarak kapı ile araba gövdesi arasında aralık oluşturabilir ve o aralıktan kapının arasına susta salabilirsiniz. sizi uğraştırmadan ve kapıya zarar vermeden kolayca çözüme ulaşabilirsiniz. Çok sağlam ve dayanıklı özel bir plastikten üretilmiştir. Otomobillerin kenarını kıştırma işlemlerinde kullanılır. Plastik malzemeden üretildiği için kıştırma esnasında kapıya zarar vermez. Tasarımı sayesinde çok kullanışlıdır. Plastikten üretildiği için çok hafiftir.

### Plastic Lever

In a very robust and resistant plastic from the edge of the üretilmiştir.otomobil kıştır process kullanılır.plas have material to be produced during kıştır and does not damage the door. Due to its design is very useful. Very light is produced from plastic.

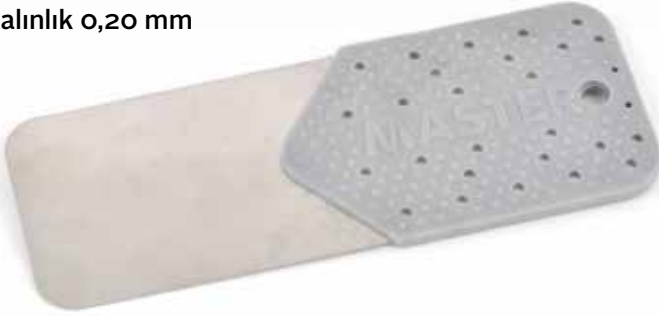
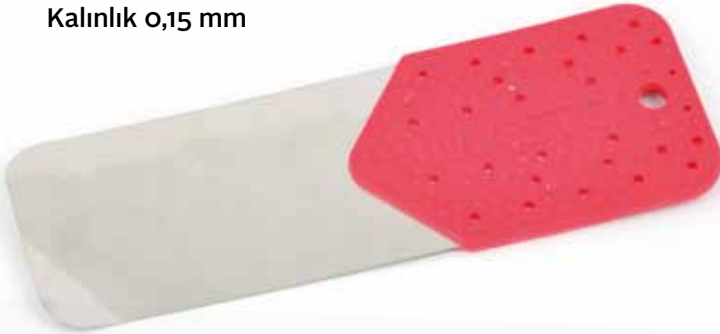
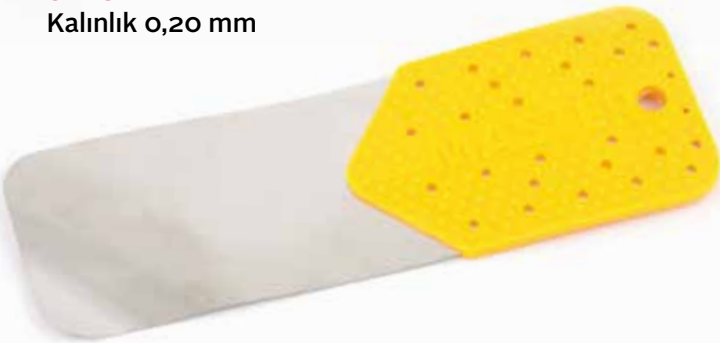

**SH 16**  
Kalınlık 0,15 mm**SH 16-K**  
Kalınlık 0,20 mm**SH 18**  
Kalınlık 0,15 mm**SH 18**  
Kalınlık 0,20 mm**SH 22**  
Ters Sihirbaz**SH 16-16K-18-18K****Kapı Açma Sihirbaz**

Çekili kapılar ve benzeri tüm kapıların Kilitlenmeden çekilerek kapanması sonucu açmak için tasarlanmıştır. Çok ince ve esnek yapısı sayesinde her tür kapıda başarılıdır. Son derece sağlam ve paslanmaz çelik malzemedendir üretilmiştir.

**Door Release Wizard**

The retreat of the doors and the like are designed to open all the doors locked as a result of being pulled off. Any type of door is achieved through the very thin and flexible. Extremely durable and is made of stainless steel.

**SH 22****Ters Sihirbaz****Reverse Door Release Wizard**

## MIK 10

### Mikrometre

Analog ölçü olan mikrometre ölçü aleti 0.01mm. Hassasiyetinde ölçüm yapar. Özel yapısı sayesinde çukur derinliği ölçebilmektedir. Böylece (bilyeli anahtarların) şifre derinliklerini ölçme imkanı sağlar.

### Micrometer

Its analog measure, micrometer tool makes measurement with 0.01mm. precise. With its special design, it can measure deeps. Thus it provides to measure password deeps (of ball keys).



## PP 24

### Pim Setleri

Set içerisinde çeşitli ölçülerde 4400 kadar şifre ve master pim bulunmaktadır. Alt ve üst şifre pimleri, master pimlerle şifre yaylarından oluşmaktadır. Pimler İTO Markalı kilitler için master Kilit yapımında kullanılır.

**PP 24 / 2,85** Standart kilitler içindir.

**PP 24 / 2,70** 6 Pimli KALE kilitler içindir.

**PP 24 / 2,50** İTO ve DAF kilitler içindir.

### Pin Sets

There are various sizes in 4400 set up a master password and pin. Upper and lower pins password is composed of the master password spring pins. Master Lock Pins for İTO is used in making Branded locks.

**PP 24 / 2,85** For standart locks.

**PP 24 / 2,70** For 6 Pins KALE locks.

**PP 24 / 2,50** For İTO and DAF locks.





### **BR Y**

#### **Barel Sökme Aparatı**

Tüm anahtarlar için gerekli ekipmanların başında gelir. Tüpü çıkartılan barelin yaylarının ve alt pimlerinin dökülmesini kimse istemez, çünkü yerlerine dizmek uzun zaman almakta ve can sıkıcı olmaktadır. Bunu önlemenin en basit çözümü tüpü çıkartmadan önce bu aparatı kilide yerleştirip tüpü öyle çıkartmaktır.

#### **Cylinder Extractor**

It is apparatus used in making key to barrels. It is used to make keys without making hole at barrel.



### **KP 10**

#### **Dijital Kumpas**

Dijital kumpas 0,01 mm hassasiyetindedir.

#### **Digital Measuring**

Digital caliper tool have precise 0.01 mm.



### **BS-P**

#### **Barel Segman Pensesi**

Master anahtar yapımı sırasında veya barellerin içini sökme takma esnasında normal bir segman pensesi ile yapamayacağınız sıkma veya açma işleminde kullanabileceğiniz özel tasarımlı bir üründür. Paslanmaz malzemeden üretilmiş.

#### **Cylinder Ring Pliers**

Master used to disconnect or attach the lock to make or cylinder. Design a product that you can use on tightening or opening process you can not do with a regular pliers. With Barel pliers and dismantle the apparatus can easily apply the master key system. Made of stainless steel.

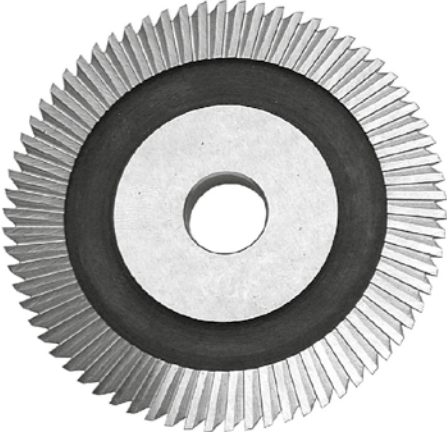
**YL 60**

Taiwan Makine Bıçağı  
 Taiwan Machine Cutter

**YL 50**

50 mm Yale Bıçak  
 50 mm Yale Cutter

**YL 40**

40 mm Yale Bıçak  
 40 mm Yale Cutter

**YL 80**

80 mm Yale Bıçak  
 80 mm Yale Cutter

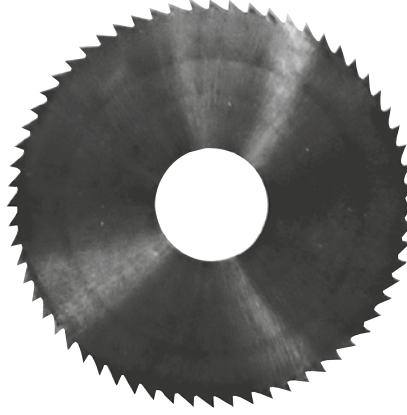
**KA 80D/12**

80 mm Elmas Testere (1.2 mm )  
 80 mm Diamond Saw (1.2 mm)

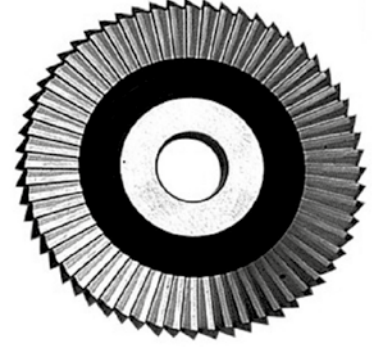
**YL 50-3B**

50 mm Yale Bıçak  
 Double Angle Cutter  
 for An-san Carizma 85°

**YL 60/M**

60 mm El Makinesi  
 60 mm Hand Machine Cutter

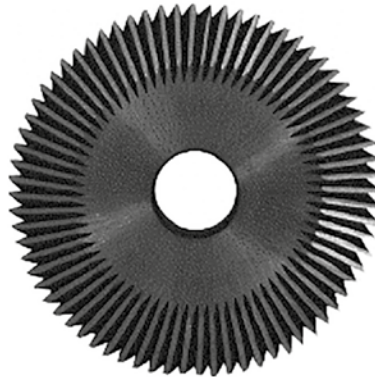
**YL 60**

60 mm Yale Bıçağı  
 60 mm Yale Cutter

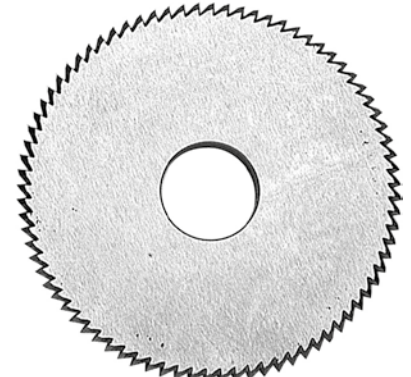
**YL 63**

63 mm 2 boyutlu Yale Bıçak  
 63 mm 2D Yale Machine Cutter



**FR 10**  
**KOZALAK**

Kesici ve Aşındırıcı Elmas  
Freze Ucu  
Diamond Abrasive (cone)



**FR 30**  
3 mm Freze Set  
3 mm Milling Set



**FR 25**  
Bilyalı Kesici Set  
Ball Cutter Set



**FR 20**  
2 mm Freze Set  
2 mm Milling Set



**FR 25**  
2,5 mm Freze Set  
2,5 mm Milling Set

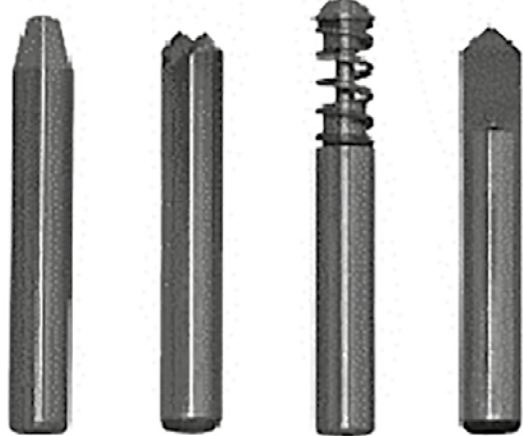

**MFR 40**  
Mul-T-Lock Kesici Set  
Mul-T-Lock Cutter Set

## **AB1-AB2-AB3**

### **Anahtar Başlıkları**

Renkleri ve şekilleri itibarı ile anahtarlarınızı ayırtedebilmenizi ve aynı zamanda estetik görünmelerini sağlar.

### **Key Titles**

Its analog measure, micrometer tool makes measurement with 0.01mm. precise. With its special desin, it can measure deeps. Thus it provides to measure password deeps (of ball keys).

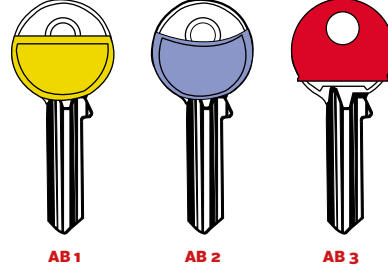

## **KA 01**

### **Standart Tip Kimlik Anahtarlık** Standard Key Holder



## **KA 02**

### **Tombul Kimlik Anahtarlık** Chubby ID Keychain



## **OKA 01**

### **Otel Tipi Kimlik Anahtarlık** Hotel Type ID Keychain



## EMK 01

### Emniyet Kancası

Emniyet kancası kanatlı sistemlerde (kapı, pencere v.b.) uygulanan bir güvenlik sistemidir. Kanat ile kasa üzerine monte edilen iki adet çelik parça esneme ile açılma olasılığını ortadan kaldırır. Civatalarının uç tarafları kendiliğinden matkap şeklinde olduğundan montajı çok kolaydır. Her türlü kapı, PVC pencere ve alüminyum doğramalara uygulanmaktadır. Ayrıca çelik kapı ve ahşap kapılarda da uygulanabilmektedir. Yedi farklı renk seçeneği bulunan emniyet kancası hırsızlığa karşı maksimum güvenlik sağlamaktadır.

### Safety Hook

Safety hook vane system (doors, windows, etc.) is applied to a security system. It eliminates the possibility of opening the door sill on the two spring-mounted steel piece. Installation is as bolts of end side of the drill itself is very easy. All kinds of doors are applied to PVC windows and aluminum joinery. It may also be applied on steel doors and wooden doors. With seven different color options ensure maximum security against theft security hook.

## KP 10

### Çelik Rozet

Çelik Rozet; imalat çeliğinden üretilmiştir. 6 adet çelik vida ile kapıya monte edilebilir. 6 vidalı olması sayesinde çok sağlamdır. Piyasadaki mevcut çelik rozetler 2 vidalı olarak üretilmektedir. Mevcut çelik rozetler ile kıyaslandığında çok daha fazla sağlam ve güvenli bir üründür.

### Steel Badges

Steel badges; It is manufactured from tool steel. The door can be mounted with 6 steel screws. 6 is very robust thanks to the screw. Existing steel badge on the market as compared with 2 screw steel produced. Badge is much more rugged and safe product.



EMK 01 K

EMK 01 S

EMK 01 BK

EMK 01 GU



28 mm

38 mm

48 mm

## MASTERKart

### MASTER KART Geçiş Sistemleri

MASTERKART Estetik tasarım, kaliteli anlayış ve geçiş kolaylığı ile hayatınızı kolaylaştırın Anahtar kullanmadan tek kartla bütün kapılarınızı açmak istiyorsanız bu cihaz tam size göre. Estetik tasarım, kaliteli anlayış ve geçiş kolaylığı ile hayatınızı kolaylaştırın. Anahtar kullanmadan tek kartla bütün kapılarınızı açmak istiyorsanız bu cihaz tam size göre

### Masterkart Smart-Card Access System

Stylish design, to make your life easier with quality understanding and ease the transition. If you want to open all the doors without using a key card for your single this device is for you.



## MÇR-06

### Master Çelik Rozet (6 Vidalı)

Yeni Patentli ürünümüz,son derece kolay montaj özelliğine sahiptir. 6 (altı) Vidalı olduğu için çok sağlamdır. Ürünün içerisinde 6 adet akıllı vida (matkap uçlu vida) verilmektedir.

### Master Steel Badges (6 screw)

Most of our patented product, has an extremely easy mounting. 6 (six) are very strong because it is the screw. 6 self tapping screws in the product (self drilling screws) are given.

