

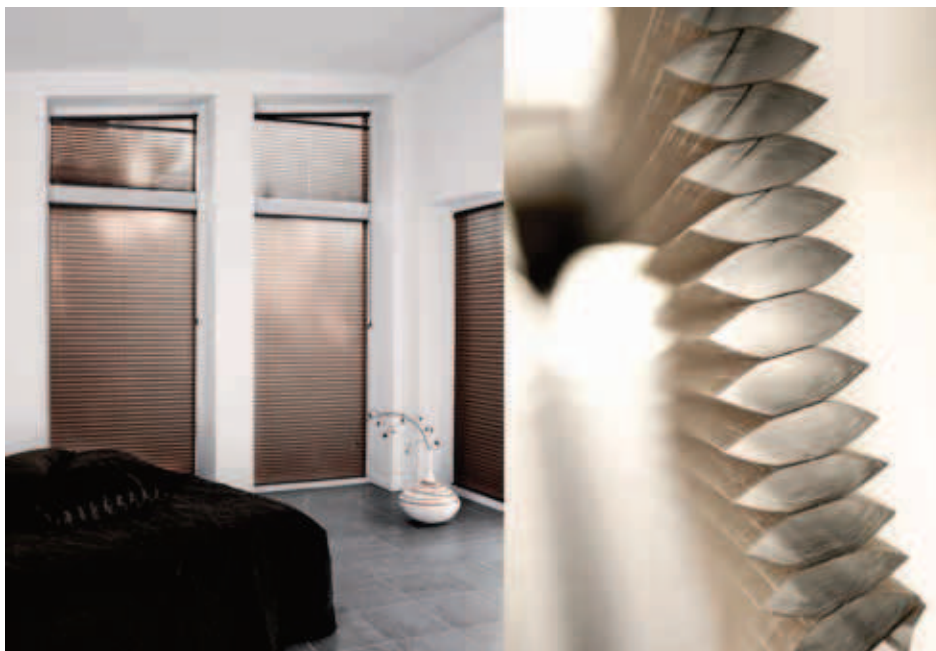

# Store plissé Plissé Vertical



- Le plus petit boîtier des stores intérieurs
- Nouveau : plis de 20 mm
- Stores sobres et discrets
- Nouvelle gamme de toiles Alvéol'Air (protection thermique) en plis de 25 mm en D



## Coloris disponibles

RAL 9016  
Brillant

RAL 1015  
Brillant

Anodisé  
naturel  
E6-EV1

Anodisé  
noir  
E6-C35

### Accessoires plastiques :

Coloris blanc pour profils blancs, sable pour profils sable, noir pour les autres coloris de profils.

## Manœuvre

**Standard :** À cordon de levage avec frein de face ou arrêt sur taquet.

Optionnelles\* :

- À chaînette sans fin
- Motorisation 24V Filaire ou Radio.

Groupage optimisé : nous consulter.

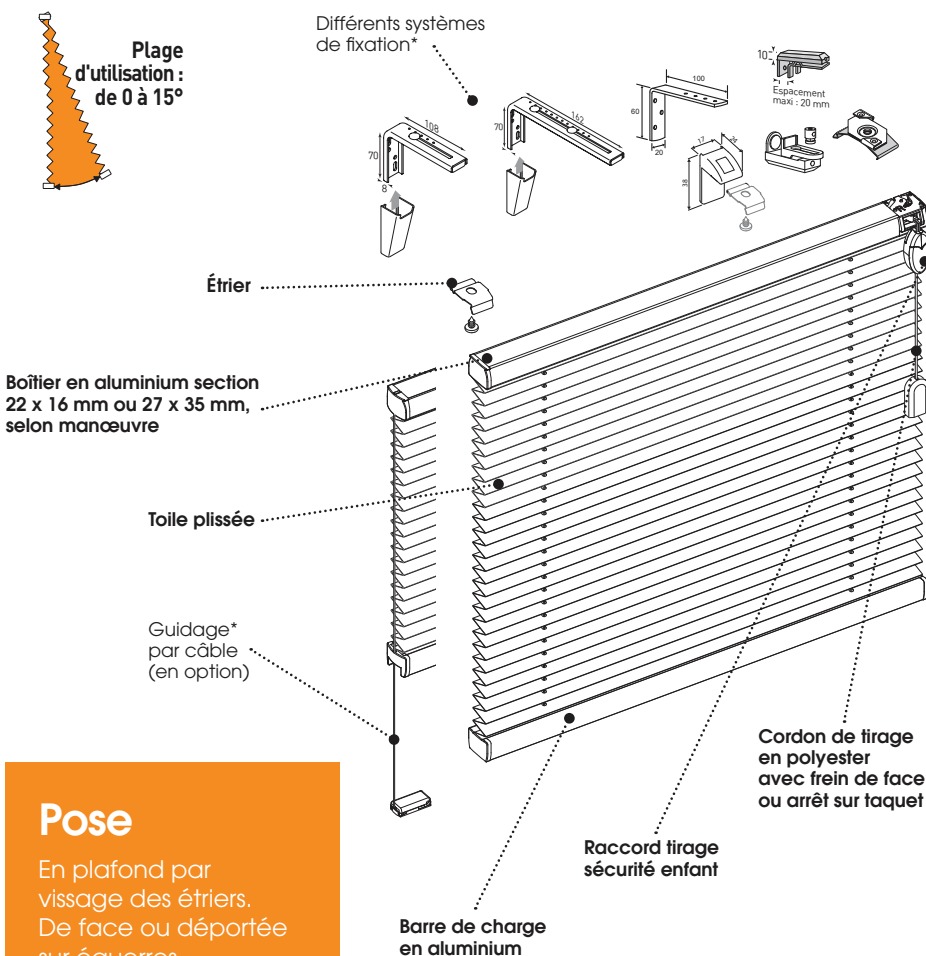

## Pose

En plafond par vissage des étriers. De face ou déportée sur équerres.

\*Options soumises à plus-value.

Pour plus de détails techniques, veuillez vous référer aux pages suivantes. À noter, suivant l'évolution de nos produits, le descriptif peut être modifié.



## Chaînette sans fin\*

Pas de 300 (600 -> 3000)

Coloris blanc pour profil blanc, transparent pour profil sable, anodisé naturel ou anodisé noir.

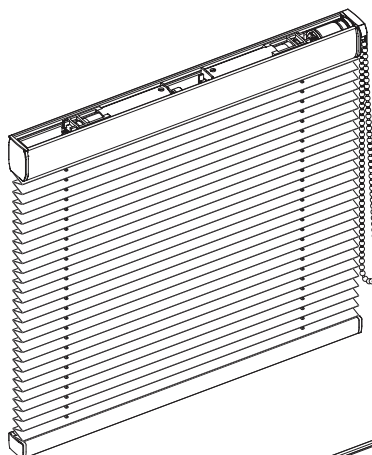

## Motorisation 24V\*

Commande Filaire par inverseur (fournie) ou commande Radio avec récepteur intégré ou déporté, par télécommande (non incluse). Câble d'alimentation de 2500 mm en sortie moteur. Moteur au plus près du centre par défaut, sortie câble toujours à droite vue de l'intérieur. Sans ou avec transformateur (si filaire = transformateur intégré à l'inverseur avec boîtier en saillie, si radio = déporté du store). Fins de course, haute et basse, réglées en usine. Groupage optimisé ou commande à distance : nous consulter.

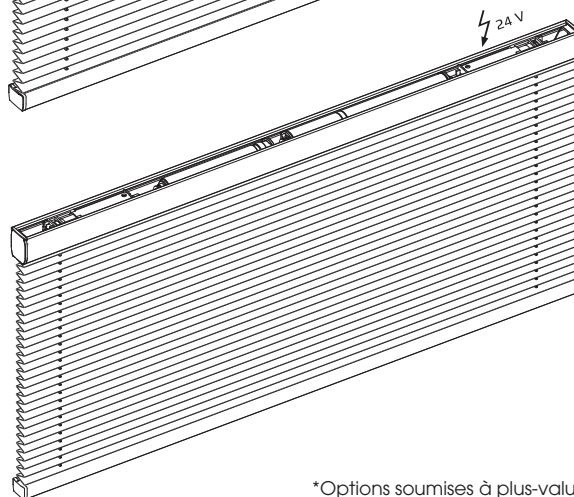

\*Options soumises à plus-value.

## Prise de mesures

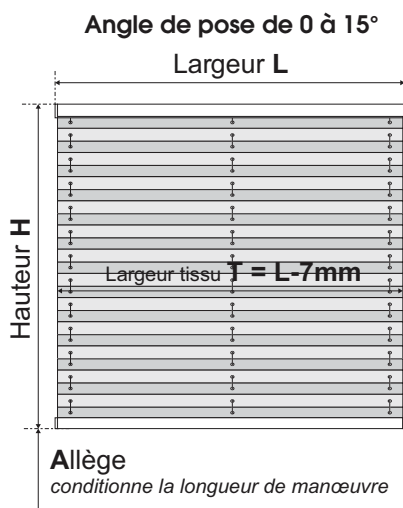

**Largeur de commande :** Largeur hors-tout  
**Largeur du tissu T :** Largeur hors-tout - 7 mm  
**Hauteur de commande :** Hauteur hors-tout  
**Hauteur d'allège :** Hauteur du bas du store au sol (pour avoir la manœuvre à bonne portée)

**Tolérances de fabrication**  
 $L \leq 2000 : \pm 2 \text{ mm}$  ou  $L > 2000 : \pm 4 \text{ mm}$ .  
 $H \leq 2000 : \pm 5 \text{ mm}$  ou  $H > 2000 : \pm 8 \text{ mm}$ .

**Hauteur de repli**  
 Voir page 149.

## Limites dimensionnelles

	Cordon et frein	Chaînette sans fin	Motorisation 24V
L mini	300 mm	320 mm	660 mm
L maxi	2200 mm*	2200 mm**	2200 mm**
H mini	200 mm	200 mm	200 mm
H maxi	2600 mm	2600 mm***	2600 mm****
S maxi	5,72 m <sup>2</sup>	5,72 m <sup>2</sup>	5,72 m <sup>2</sup>

\*\*Sauf exceptions : Pays-Bas et Réunion, L maxi 1750 mm.

\*\*Pour les largeurs de 320 mm à 399 mm, la hauteur maxi est de 1300 mm.

\*\*\*Pour les largeurs de 660 mm à 769 mm, la hauteur maxi est de 1300 mm.



Je passe commande.

	INTITULÉ DE L'OPTION	PRIX
MANŒUVRE	À chaînette sans fin	75€ / store
	Motorisation 24V Filaire	Inverseur inclus avec transformateur intégré. 233€ / store
	Motorisation 24V Radio	Télécommande non incluse. 422€ / store + 86€ si transformateur
	Télécommande nomade Télis 1 Pure RTS	Coloris blanc et gris (autres coloris : nous consulter). Détails automatismes et télécommandes, voir p. 185. 55€ / pièce
	Télécommande murale Smoove Origin RTS 1 canal pour motorisation radio	Coloris blanc (autres coloris : nous consulter). Détails automatismes et télécommandes, voir p. 185. 55€ / pièce
	Autres télécommandes ou automatismes radio	Voir p. 185
	Groupage motorisation optimisé	Nous consulter
GUIDAGE	Guidage latéral par câbles en acier	14€ / store
	Guidage latéral inférieur / porte de verre	37€ / store
POSE	Équerre réglable N°1 ou N°2 + enjoliveur	Coloris blanc, gris, brun, noir, sable ou naturel avec enjoliveur blanc, gris ou brun. 11€ / pièce
	Équerre fixe N°5 avec saillie réglable	Coloris naturel. 5€ / pièce
	Équerre fixe N°8 avec saillie réglable	Coloris blanc. 6€ / pièce
	Clips de pose sur faux-plafond	Pour rail de faux-plafond de 24 x 1 mm. Coloris blanc. 11€ / paire
FORMES SPÉCIALES	Formes spéciales voir p. 151	Manœuvre par cordon et frein pour les formes A, B, C et D. Nous consulter
	Délai de livraison : 4 à 5 semaines	Fixe pour les formes Q et O. Nous consulter

Hauteur de repli*	Cordon avec frein			Chaînette sans fin et motorisation 24V		
	Mayotte	Espagne Réunion	Nelle-Calédonie Pays-Bas Venezuela Guyane Alvéol'Air Martinique Alvéol'Air	Mayotte	Espagne Réunion	Nelle-Calédonie Pays-Bas Venezuela Guyane Alvéol'Air Martinique Alvéol'Air
H 1000	46 mm	50 mm	62 mm	65 mm	69 mm	81 mm
1200	48 mm	53 mm	67 mm	67 mm	72 mm	86 mm
1400	50 mm	56 mm	72 mm	69 mm	75 mm	91 mm
1600	52 mm	59 mm	77 mm	71 mm	78 mm	96 mm
1800	55 mm	62 mm	83 mm	74 mm	81 mm	102 mm
2000	57 mm	65 mm	88 mm	76 mm	84 mm	107 mm
2200	59 mm	68 mm	93 mm	78 mm	87 mm	112 mm
2400	61 mm	71 mm	99 mm	80 mm	90 mm	118 mm
2600	63 mm	74 mm	104 mm	82 mm	93 mm	123 mm

\*Valeurs données à titre indicatif, non contractuelles.



# Options de pose

## Équerre pour pose de face (standard)

Saillie fixe de 5 mm.  
En plastique.  
Coloris blanc, sable ou noir.

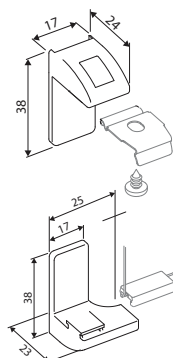

Si guidage :  
support de guidage.

## Équerre réglable N°1\*

Saillie\*\* réglable de 50 à 148 mm.  
En acier laqué ou zingué. Coloris blanc, gris, brun, noir, sable ou naturel avec enjoliveur blanc, gris ou brun.

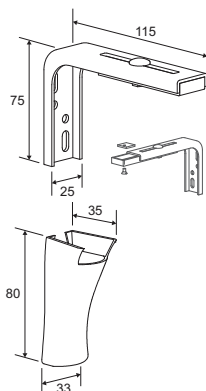

## Équerre réglable N°2\*

Saillie\*\* réglable de 70 à 234 mm.  
En acier laqué ou zingué. Coloris blanc, gris, brun, noir, sable ou naturel avec enjoliveur blanc, gris ou brun.

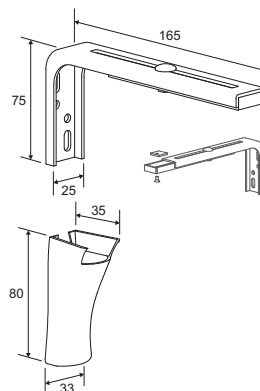

## Équerre N°5\*

4 saillies\*\* prédéfinies entre 35 à 80 mm avec un pas de 15 mm. En acier zingué. Coloris naturel sans enjoliveur.

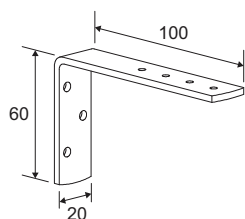

## Équerre réglable N°8\*

Saillie\*\* réglable de 3 à 20 mm. Spécial porte de verre sans huisserie. En acier laqué blanc et zingué naturel, avec enjoliveur blanc.

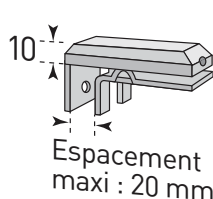

## Équerre de guidage inférieur\*

Saillie\*\* réglable de 3 à 20 mm. Spécial porte de verre sans huisserie. En acier laqué blanc et zingué naturel, avec enjoliveur blanc.

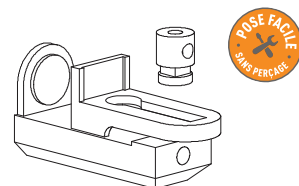

## Clip de pose sur faux-plafond\*

En acier laqué blanc.  
Pour rail de faux-plafond de 24 x 1 mm.

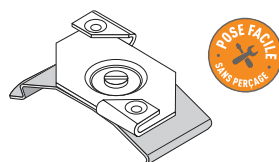

\*Options soumises à plus-value.

\*\*Saillie = distance entre la façade et le tissu replié.

## Encombres de pose

### Cordon et frein

#### Pose en plafond

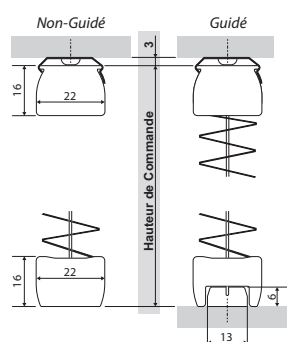

#### Pose de face

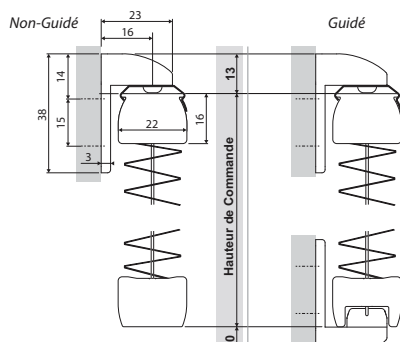

### Chaînette sans fin et motorisation 24V

#### Pose en plafond

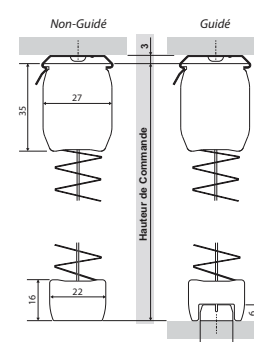

#### Pose de face

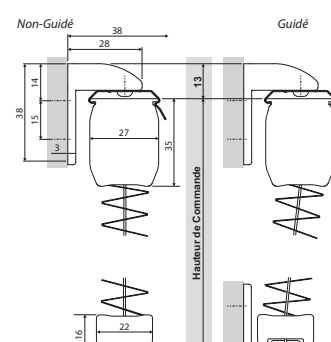

# Formes spéciales sur demande



Délai de livraison : 4 à 5 semaines.

**A**

**Triangle manœuvrable**

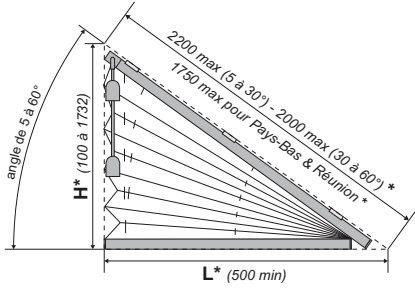

**B**

**Triangle manœuvrable**

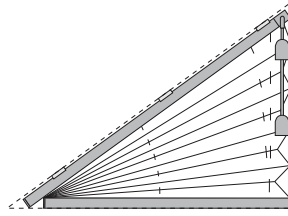

Les formes sont toujours vues de l'intérieur.  
Dans tous les cas joindre un croquis cote.

Formes A, B, C et D : uniquement à manœuvre à cordon.

Formes Q et O : formes fixes.

Tarifs : nous consulter.

**C**

**Trapèze manœuvrable**

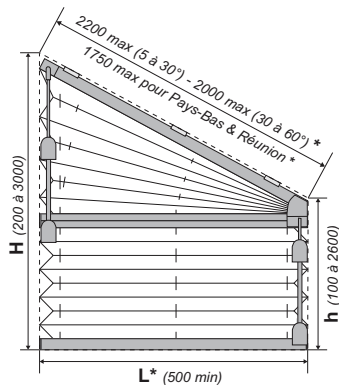

**D**

**Trapèze manœuvrable**

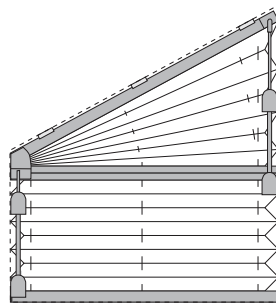

## Limites dimensionnelles pour formes A, B, C et D

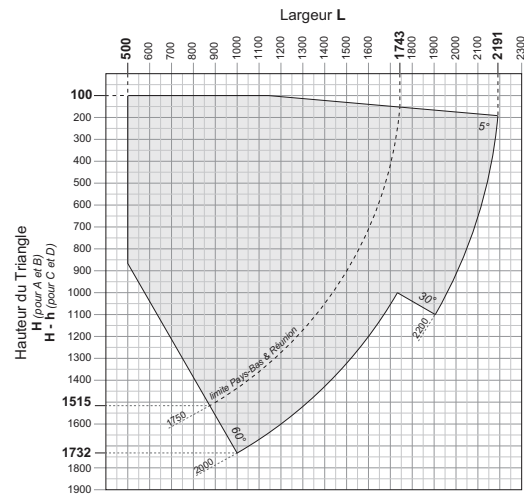

**Q**

**Quart de cercle fixe\*\***

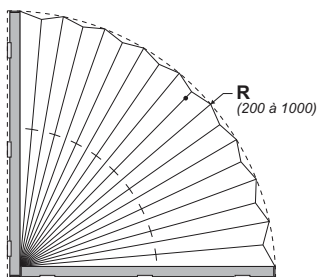

**O**

**Demi cercle fixe\*\***

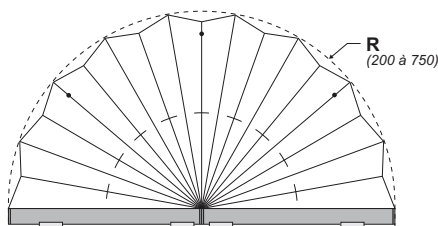

\*Voir diagramme de faisabilité du triangle. \*\*Guyane et Martinique : formes indisponibles.