



KODAKEKTRA

KODAK EKTRA Smartphone
gebruikershandleiding

Lees dit voordat u verder gaat

VOORZORGSMAATREGELEN

Lees de voorzorgsmaatregelen zorgvuldig door om het correcte gebruik van uw mobiele telefoon te verzekeren.

- Voorkom dat uw mobiele telefoon klappen krijgt, wordt gegooid, valt, wordt verpletterd, wordt gebogen of wordt doorboord.
- Voorkom gebruik van uw mobiele telefoon in een vochtige omgeving, zoals de badkamer. Voorkom dat uw mobiele telefoon opzettelijk wordt ondergedompeld of gewassen in een vloeistof.
- Schakel uw mobiele telefoon niet in wanneer het verboden is om telefoons te gebruiken of wanneer de telefoon interferentie of gevaar kan veroorzaken.
- Gebruik uw mobiele telefoon niet wanneer u rijdt.
- Volg alle aanwijzingen en regels in ziekenhuizen en gezondheidsinstellingen. Schakel uw mobiele telefoon uit in de buurt van medische apparatuur.
- Schakel uw mobiele telefoon uit in een vliegtuig. De telefoon kan interferentie veroorzaken in de besturingsapparatuur van het vliegtuig.
- Schakel uw mobiele telefoon uit in de buurt van zeer gevoelige elektronische apparatuur. De telefoon kan de prestatie van deze apparaten beïnvloeden.
- Probeer uw mobiele telefoon of zijn accessoires niet uit elkaar te halen. Alleen gekwalificeerd personeel mag de telefoon onderhouden of repareren.
- Plaats uw mobiele telefoon of zijn accessoires niet in containers met een sterk elektromagnetisch veld.
- Plaats geen magnetische opslagmedia in de buurt van uw mobiele telefoon. Radiatie van de telefoon kan de erop opgeslagen informatie wissen.
- Plaats uw mobiele telefoon niet op een plek met zeer hoge temperaturen en gebruik deze niet in een omgeving met brandbare stoffen, zoals een tankstation.
- Houd uw mobiele telefoon en zijn accessoires uit de buurt van jonge kinderen. Laat kinderen niet zonder toezicht uw mobiele telefoon gebruiken.
- Gebruik alleen goedgekeurde accu's en opladers.
- Volg alle wetten en regelgeving inzake het gebruik van draadloze apparaten. Respecteer de privacy en rechten van anderen wanneer u uw draadloze apparaat gebruikt.
- Gebruik de mobiele telefoon niet in vliegtuigen, ziekenhuizen, tankstations of garagebedrijven.
- Voor patiënten met medische implantaten (hart, insuline, enz.): Houd de mobiele telefoon 15 cm van het implantaat vandaan en houd tijdens het bellen de telefoon aan de andere kant van het lichaam met het implantaat.
- Volg de relevante instructies in deze handleiding nauwgezet wanneer u de usb-kabel gebruikt. Anders kan uw mobiele telefoon of computer beschadigd raken.

WETTELIJKE MEDEDELING

Bullitt Mobile Ltd is een licentiehouder van Kodak.

Het Bluetooth®-woordmerk en -logo zijn geregistreerde handelsmerken die het eigendom zijn van Bluetooth SIG, Inc., en al het gebruik hiervan door Bullitt Group is gelicentieerd. Alle andere handelsmerken en handelsnamen van derden behoren aan hun respectievelijke eigenaars toe.

Geen onderdeel van dit document mag worden gereproduceerd of verspreid in enige vorm of op enige wijze zonder voorafgaande schriftelijke toestemming van Kodak.

Het in deze handleiding beschreven product kan auteursrechtelijk beschermde software en mogelijk licenties bevatten. Klanten mogen op geen enkele wijze de genoemde software of hardware reproduceren, verspreiden, aanpassen, decompileren, uit elkaar halen, ontcijferen, onderwerpen aan reverse engineering, leasen, toewijzen of sublicentieren, tenzij dit onder de van toepassing zijnde wetgeving niet mag worden beperkt of dergelijke acties zijn goedgekeurd door de respectievelijke eigenaar van het gelicentieerde auteursrecht.

KENNISGEVING

Bepaalde functies van het hierin beschreven product en zijn accessoires zijn afhankelijk van de geïnstalleerde software en capaciteiten en instellingen van lokale netwerken en kunnen niet geactiveerd zijn of zijn gelimiteerd door lokale netwerkbeheerders of netwerkproviders. Daarom kunnen de beschrijvingen hier afwijken van het door u gekochte product en zijn accessoires.

De fabrikant behoudt zich het recht voor om informatie of specificaties in deze gebruikershandleiding te veranderen of wijzigen zonder voorafgaande kennisgeving of verplichting.

De fabrikant is niet verantwoordelijk voor de legitimiteit en kwaliteit van producten die u uploadt of downloadt via deze mobiele telefoon, inclusief maar niet beperkt tot tekst, afbeeldingen, muziek, films en niet ingebouwde auteursrechtelijk beschermde software. Eventuele gevolgen van de installatie of het gebruik van de voorgenoemde producten op deze mobiele telefoon zijn voor uw eigen rekening.

Ga voor de meest recente versie van de gebruikershandleiding naar: www.kodakphones.com

GEEN GARANTIE

De inhoud van deze handleiding wordt "voetstoots" geleverd. Behalve zoals vereist door de van toepassing zijnde wetten worden er geen garanties van welke aard dan ook, expliciet of impliciet, inclusief maar niet beperkt tot de geïmpliceerde garanties van verhandelbaarheid en geschiktheid voor een bepaald doel, gegeven met betrekking tot de nauwkeurigheid, betrouwbaarheid of inhoud van deze handleiding.

In zoverre de van toepassing zijnde wet dit toestaat, is de fabrikant in geen enkel geval aansprakelijk voor enige speciale, incidentele, indirecte of gevolgschade of verloren winsten, zaken, omzet, gegevens, goodwill of verwachte besparingen.

IMPORT- EN EXPORTREGELGEVING

Klanten moeten alle van toepassing zijnde export- of importwetten en -regelgeving volgen en alle noodzakelijke overheidsvergunningen en -licenties verkrijgen voor de export, herexport of import van het in deze handleiding genoemde product, inclusief de software en technische gegevens erin.

INHOUD

1. INTRODUCTIE	6			
2. KODAK EKTRA SMARTPHONE	7			
3. TOETSFUNCTIES	7			
4. SIMKAART PLAATSEN	8			
5. GEHEUGENKAART PLAATSEN	8			
6. DE ACCU OPLADEN	9			
Belangrijke informatie over de accu	9			
7. UW MOBIELE TELEFOON AAN- EN UITZETTEN	9			
7.1 Uw mobiele telefoon aanzetten	9	12.24	Google Play Music	19
7.2 Uw mobiele telefoon uitzetten	10	12.25	Google Play™ Store	19
8. STARTSCHERM LEREN KENNEN	10	12.26	Instellingen	19
9. HET TOUCHSCREEN GEBRUIKEN	10	12.26.1	Wifi	19
9.1 Touchscreenacties	10	12.26.2	Bluetooth®	20
9.2 Het scherm van uw mobiele telefoon draaien	10	12.26.3	Gegevensverbruik	20
10. HET SCHERM VERGRENDELEN EN ONTGRENDELEN	10	12.26.4	Meer	20
10.1 Het scherm vergrendelen	10	12.26.5	Weergave	20
10.2 Het scherm ontgrendelen	11	12.26.6	Geluid en meldingen	20
11. BELLEN	11	12.26.7	Apps	20
11.1 Bellen binnen Nederland	11	12.26.8	Opslag en USB	20
11.2 Bellen naar het buitenland	11	12.26.9	Accu	20
11.3 Noodoproepen	11	12.26.10	Geheugen	21
12. MENUGIDS	11	12.26.11	Gebruikers	21
12.1 Android Pay™ betaaldienst	12	12.26.12	Tik en betaal	21
12.2 AVG Anti-Virus	12	12.26.13	Locatie	21
12.3 Back-up maken en herstellen	12	12.26.14	Beveiliging	21
12.4 Rekenmachine	12	12.26.15	Accounts	21
12.5 Google Calendar™	12	12.26.16	Google	21
12.6 Camera	12	12.26.17	Taal en input	21
12.7 Chrome™	13	12.26.18	Back-up en resetten	21
12.8 Klok	13	12.26.19	Dag en tijd	21
12.9 Contacten	13	12.26.20	Ingepland inschakelen en uitschakelen	22
12.10 Downloads	14	12.26.21	Toegankelijkheid	22
12.11 Google Drive™	14	12.26.22	Printen	22
12.12 File Commander	15	12.26.23	Printapp	22
12.13 Gmail™	15	12.26.24	Over de telefoon	22
12.14 Google	15	12.27	Snap Gallery	23
12.15 Google Hangouts	15	12.28	Snapseed™	23
12.16 Super 8	15	12.29	Geluidsrecorder	23
12.17 Google Keep™	15	12.30	YouTube™	23
12.18 Google Maps™	15	13. BIJLAGE		23
12.19 Berichten	16	13.1	Waarschuwingen en voorzorgsmaatregelen	23
12.20 OfficeSuite	17	13.2	Accessoires	24
12.21 Telefoon	17	13.3	Schoonmaken en onderhoud	25
12.22 Google Photos™	18	13.4	Voorkomen van gehoorverlies	25
12.22.1 Galerij	18	13.5	Naleving CE SAR	26
12.23 Google Play Movies	19	13.6	Spectrum en stroom	26
		13.7	Europese conformiteitsverklaring	26
			Verwijdering- en recyclinginformatie	27
			Vermindering van gevaarlijke stoffen	27
			Conformiteitsverklaring	27
			Wettelijke toekenning	27
			Conformiteitsverklaring	28

1. INTRODUCTIE



Dank u voor het kopen van Kodak Ektra smartphone en welkom bij de pioniers van smartphonefotografie.

Door de Ektra-smartphone te kiezen heeft u ervoor gekozen om de creatieve controle over uw fotografie terug te nemen met een unieke smartphonecamera-ervaring die vertrouwd aanvoelt voor DSLR-gebruikers, maar gemakkelijk te gebruiken is door de combinatie van unieke software en indrukwekkende lenshardware. Dit alles is doordrongen met de afbeeldingsexpertise van Kodak-ingenieurs en onze fotografieambassadeurs.

In deze gebruikershandleiding maken wij u bekend met de details van de Ektra-smartphone zodat u alle hulpmiddelen heeft die u nodig heeft om te verzekeren dat u er klaar voor bent als de perfecte foto zich voordoet. Van de intuïtieve speciaal gebouwde camera-app tot de geavanceerde afbeeldingsbewerkingssoftware en de mogelijkheid om uw afbeeldingen direct vanaf uw smartphone te printen; wij hopen dat u van deze geheel nieuwe fotografie-ervaring zult genieten.

Vergeet niet om uw beste creaties met ons te delen en: Leg niet slechts vast. Creëer.



Facebook.com/kodakphones



@kodakphones



@kodakphones

2. KODAK EKTRA SMARTPHONE



- 1. Sim-/SD-kaartgleuf
- 2. Camera voor
- 3. Koptelefoonaansluiting
- 4. Menutoetsen
- 5. Koordpunt
- 6. Sluiterknop
- 7. Aan/uit-knop
- 8. Volume omhoog/omlaag
- 9. Ledflits
- 10. 21MP-camera

3. TOETSFUNCTIES

Aan/uit-knop	Houd deze ingedrukt om aan te zetten. Houd deze ingedrukt om het optiemenu te openen. Druk deze in om het scherm te vergrendelen of te activeren wanneer uw mobiele telefoon aan staat.
Homeknop	Druk hierop om op elk moment het startscherm weer te geven. Als u de homeknop lang indrukt, wordt Google Zoeken gestart.
Recenteappsknop	Druk hierop om de apps die momenteel open staan, te tonen.
Terugknop	Druk hierop om het vorige scherm waarin u bezig was, te tonen. Gebruik deze knop om het toetsenbord op het scherm te sluiten.
Volumeknop	Volume: Druk op de knop Volume Omhoog (+) voor een hoger volume of de knop Volume Omlaag (-) voor een lager volume. Hou de knoppen Aan/uit en Volume Omlaag tegelijkertijd ingedrukt om een schermafbeelding te maken.
Sluiterknop	Wanneer u in de camera-app zit, druk op de sluiterknop om direct foto's te nemen. Wanneer u een foto maakt, houd de knop half ingedrukt om de afbeelding te focussen en volledig om vast te leggen. Om snel bij de Ektra camera te komen en deze direct te starten, druk twee keer op de sluiterknop.

4. SIMKAART PLAATSEN

1. Om de nanosimkaart te plaatsen, gebruik het meegeleverde hulpmiddel om de sim- en microSD™-kaartgleuf te openen.

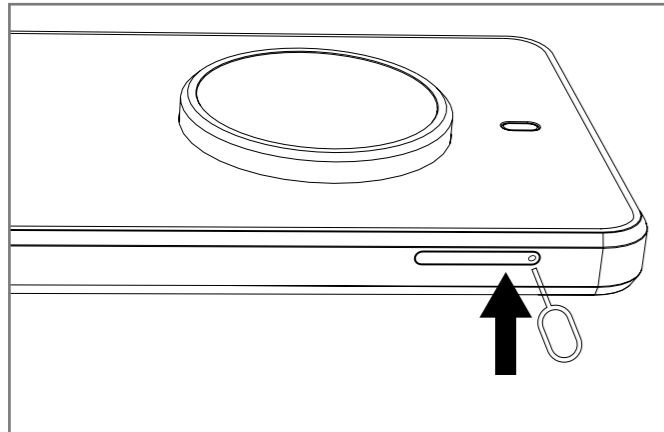

2. Plaats de nanosimkaart in de lade zoals hieronder getoond:

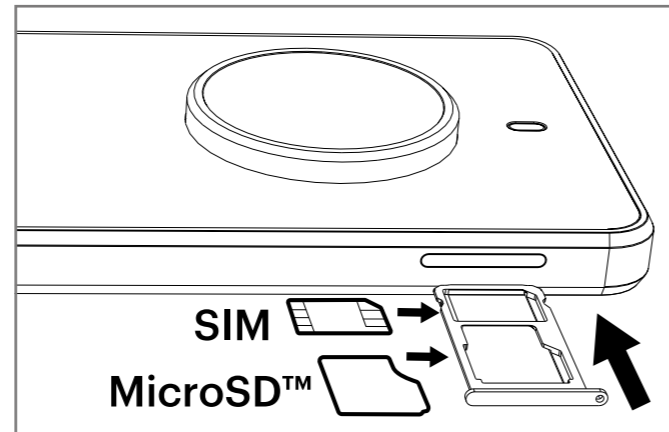

3. Sluit de sim- en microSD-kaartlade.

5. GEHEUGENKAART PLAATSEN

1. Om de microSD te plaatsen, gebruik het meegeleverde hulpmiddel om de sim- en microSD-kaartgleuf te openen.

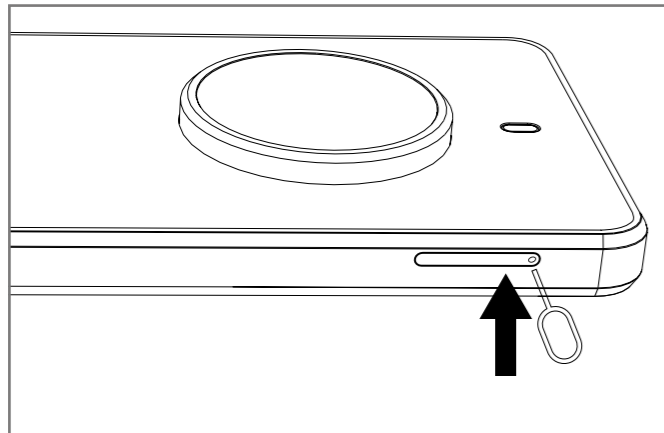

2. Plaats de geheugenkaart in de lade, zoals hieronder getoond:

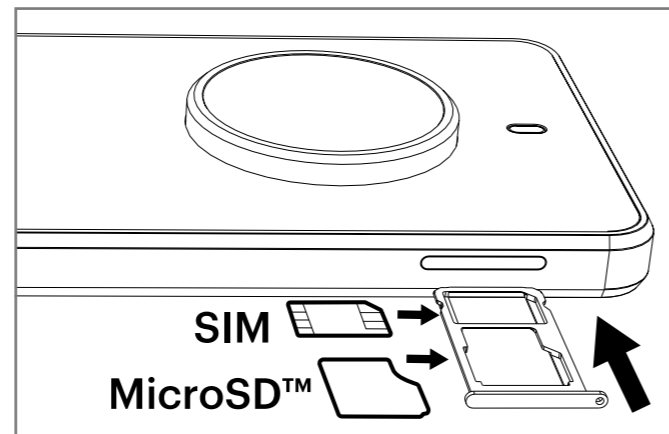

3. Sluit de sim- en microSD-kaartlade.

6. DE ACCU OPLADEN

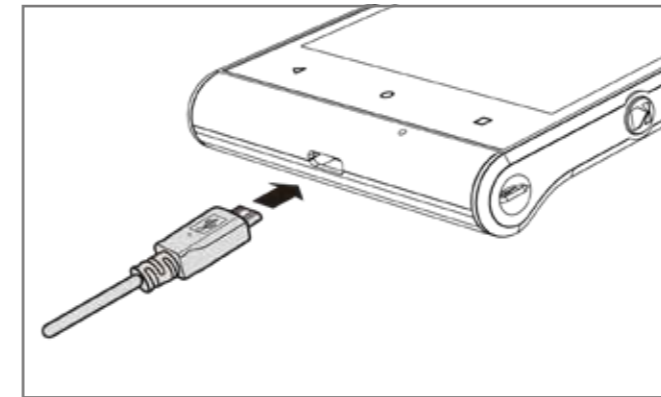

Kodak Ektra smartphone heeft een ingebouwde accu. Om de accu te laden:

1. Sluit de met uw mobiele telefoon meegeleverde usb-kabel aan op de oplader.

Opmerking: Gebruik alleen voor Kodak goedgekeurde opladers en kabels. Kodak Ektra smartphone gebruikt USB 3.0-kabels en -aansluitingen. Niet goedgekeurde apparatuur kan schade aan het apparaat veroorzaken.

2. Sluit de USB 3.0-kabel aan op de usb-poort van uw telefoon.

Opmerking: De oriëntatie van de USB 3.0-kabel is niet essentieel zoals bij de USB 2.0-oplaadkabels. Wees voorzichtig dat u niet te veel kracht gebruikt bij het aansluiten van de usb-kabel. U kunt schade veroorzaken als u de aansluiting verkeerd erin probeert te steken.

Opmerking: Dit wordt niet door de garantie gedekt.

3. Sluit de usb aan de juiste wisselstroomstekker aan en sluit deze veilig aan op de netvoeding.
4. U moet het apparaat opladen wanneer u het voor de eerste keer gebruikt. Wanneer het opladen klaar is, wordt of het woord 'opgeladen' op het vergrendelscherm getoond of is '100%' zichtbaar bij de accu-icoon (rechtsboven). Verwijder de aansluiting van het apparaat en verwijder vervolgens de muurstekker.

Belangrijke informatie over de accu:

Indien de accu volledig leeg is, kan het een paar minuten duren voordat de laadicoon verschijnt.

Indien de accu langere tijd niet is gebruikt, kunt u misschien niet direct uw mobiele telefoon aan zetten als de accu net begonnen is met opladen. Laat de accu eerst een paar minuten opladen terwijl de telefoon uit staat, voordat u de telefoon probeert aan te zetten. De laadanimatie op het scherm wordt gedurende deze tijd mogelijk niet getoond.

De tijd die nodig is om de accu op te laden, hangt af van de omgevingstemperatuur en de leeftijd van de accu. Wanneer het accuniveau laag is, speelt de telefoon een waarschuwing af en laat een bericht zien. Wanneer de accu bijna helemaal leeg is, gaat uw telefoon automatisch uit.

7. UW MOBIELE TELEFOON AAN- EN UITZETTEN

7.1 Uw mobiele telefoon aanzetten

1. Houd de aan/uit-knop ingedrukt.
2. De eerste keer dat u uw telefoon aan zet, ziet u een welkomtscherm. Selecteer uw voorkeurstaal en raak de starticoon aan om door te gaan met het configuratieproces.

Opmerking: Indien de bescherming met een persoonlijk identificatienummer (pin) op uw simkaart is ingeschakeld, krijgt u het verzoek om uw pin in te voeren voor het welkomtscherm. Een wifi- en gegevensverbinding is noodzakelijk om het configuratieproces af te ronden. U wordt gevraagd om in te loggen met uw bestaande Google-account of een nieuwe account aan te maken en het configuratieproces af te ronden.

Opmerking: U kunt het accountconfiguratieproces overslaan en het op een ander moment afronden. Een Google-account is nodig om sommige Google-diensten te gebruiken die via uw apparaat worden aangeboden.

7.2 Uw mobiele telefoon uitzetten

1. Houd de aan/uit-knop ingedrukt om het telefoonoptiemenu te openen.
2. Tik Uitzetten aan.

8. STARTSCHERM LEREN KENNEN

Nadat u bent ingelogd of wanneer u de telefoon aan zet, verschijnt het startscherm. Het startscherm is het startpunt waarvandaan u toegang heeft tot alle functies op uw telefoon. Deze toont applicatie-iconen, widgets, snelkoppelingen en andere functies. U kunt het startscherm aanpassen met verschillende achtergronden en door de items weer te geven op de door u gewenste manier.

 Het startscherm heeft een starticoon. Raak deze aan om de geïnstalleerde applicaties (apps) te bekijken en te starten.

Opmerking: Als u lang drukt op een lege plek op het startscherm, wordt de snelkoppeling naar achtergronden, widgets en instellingen gestart.

9. HET TOUCHSCREEN GEBRUIKEN

9.1 Touchscreenacties

Aanraken: Gebruik uw vingers om een item te selecteren, een selectie te bevestigen of een applicatie te starten.

Aanraken en vasthouden: Raak een item met uw vinger aan en blijf drukken totdat uw mobiele telefoon reageert. Bijvoorbeeld: Om een optiemenu voor het actieve scherm te openen, raak het scherm aan en blijf drukken totdat het menu verschijnt.

Vegen: Beweeg uw vinger verticaal of horizontaal over het scherm. Bijvoorbeeld: Veeg naar links of rechts om van afbeelding naar afbeelding te gaan in de galerij.

Slepen: Raak het gewenste item met uw vinger aan en blijf drukken. Sleep het item over het scherm. U kunt een icoon slepen om deze te verplaatsen of te verwijderen.

9.2 Het scherm van uw mobiele telefoon draaien

De oriëntatie van de meeste schermen zal met de telefoon meedraaien als u deze draait, van portret naar landschap en weer terug. Deze functie kan worden uitgeschakeld in het instellingenmenu (weergavesectie).

10. HET SCHERM VERGRENDELEN EN ONTGRENDELEN

10.1 Het scherm vergrendelen

Wanneer uw mobiele telefoon aan staat, druk op de aan/uit-knop om het scherm te vergrendelen. Wanneer het scherm vergrendeld is, kunt u nog steeds berichten en oproepen ontvangen.

Indien u uw mobiele telefoon langere tijd niet gebruikt, vergrendelt het scherm zich automatisch.

10.2 Het scherm ontgrendelen

Druk op de aan/uit-knop om het scherm te activeren. Sleep vervolgens de vergrendelicoon  naar het midden van het scherm om te ontgrendelen.

Om de camerafunctie direct vanuit het vergrendelde scherm te gebruiken, sleep de camera-icoon  naar links om de camera-app te starten.

Om Google voice search™ direct vanuit het vergrendelde scherm te gebruiken, sleep de Google voice search-icoon  naar rechts, waardoor Google voice search wordt gestart.

Opmerking: Indien u een schermvergrendeling heeft ingesteld, krijgt u een bericht om het scherm te ontgrendelen.

11. BELLEN

11.1 Bellen binnen Nederland

Gebruik de nummertoeetsen om nummers in te voeren en druk vervolgens op de belknop om te bellen. U kunt binnenlandse nummers als volgt invoeren: netnummer, telefoonnummer, belknop.

11.2 Bellen naar het buitenland

Om naar het buitenland te bellen, moet u de 0 lang ingedrukt houden totdat het internationale voorvoegsel “+” op het scherm verschijnt. Hierdoor kunt u naar het buitenland bellen, ongeacht wat het internationale landnummer is.

U kunt buitenlandse nummer als volgt invoeren:

+ landnummer, netnummer, telefoonnummer, belknop.

Voer na het invoeren van het voorvoegsel het landnummer en volledige nummer in dat u wilt bellen.

11.3 Noodoproepen

Indien u zich binnen een netwerkgebied bevindt (u kunt dit te weten komen door te kijken naar de netwerksignaalindicator in de linkerbovenhoek van het scherm van uw mobiele telefoon), kunt u noodoproepen doen, zelfs wanneer u geen simkaart heeft.

12. MENUGIDS

Alle functie-opties die op de mobiele telefoon beschikbaar zijn, vindt u hieronder met een korte beschrijving.

U moet inloggen met een Google-account om Gmail en Google Play Movies te gebruiken en om toegang te krijgen tot alle functies die andere Google-apps bieden. Om applicaties uit Google Play Store te downloaden, wordt u ook gevraagd om op uw Google-account in te loggen.

Opmerking: Indien uw telefoon geen simkaart heeft, kunt u geen verbinding maken met mobiele netwerken voor stem- en gegevensdiensten, maar u kunt wel verbinding maken met een wifinetwerk om op uw Google-account in te loggen en om alle functies van uw telefoon te gebruiken behalve bellen.

Indien u de telefoon de eerste keer zonder een simkaart opstart, wordt u gevraagd om “Verbinding maken met wifi” (in plaats van een “mobiel netwerk”). Volg vervolgens de instructies om uw telefoon configureren. Indien u al een Google-account heeft, raak “Inloggen” aan en voer uw gebruikersnaam en wachtwoord in.

12.1 Android Pay™ betaaldienst

De Android Pay betaaldienst is een zeer handige vorm van mobiel betalen. U kunt een bestaande kaart aan uw Google-account toevoegen door een paar details te bevestigen of een nieuwe kaart van een deelnemende bank toevoegen. Om te betalen, activeer uw telefoon en tik op de deelnemende winkels (de applicatie hoeft niet te draaien).

Android Pay betaaldienst openen:

Raak  aan om de applicatie te openen.

12.2 AVG Anti-Virus

Antivirussoftware is een real-time app die uw apparaat controleert en scant. U kunt "NU SCANNEN" aanraken om op verborgen dreigingen te scannen.

AVG Anti-virus openen:

Raak  aan om de applicatie te openen.

12.3 Back-up maken en herstellen

In de back-upbalk kunt u de applicatie voor persoonlijke gegevens selecteren om een back-up te maken van geheugenkaarten. Selecteer in de herstelbalk het bestand dat u op de telefoon wilt herstellen.

Back-up maken en herstellen openen:

Raak  aan om de applicatie te openen.

12.4 Rekenmachine

Gebruik de rekenmachine om simpele wiskundige problemen op te lossen of de geavanceerde opties om complexere vergelijkingen op te lossen.



Rekenmachine openen:

Raak  aan om de applicatie te openen.

12.5 Google Calendar™

Gebruik Google Calendar om gebeurtenissen, bijeenkomsten en afspraken aan te maken en te beheren. Afhankelijk van uw synchronisatie-instellingen synchroniseert de agenda op uw telefoon met uw agenda waartoe u via het internet of andere apparaten toegang heeft.

Google Calendar openen:

Raak  aan om de applicatie te openen. Raak  aan om verschillende weergave- en instellingsopties weer te geven.

Opmerking: Indien u de agendafunctie voor de eerste keer gebruikt, kunt u het scherm naar links vegen om door de functies van deze app te scrollen. Op de laatste pagina van het overzicht ("Gebeurtenissen van Gmail") raak BEGREPEN aan.

12.6 Camera

De camera is uniek voor de Ektra-smartphone en biedt uitgebreide functionaliteit met een DSLR-geïnspireerde gebruikersinterface die bekend aanvoelt en gemakkelijk te gebruiken is voor zowel foto's als video's.

Uw camera openen:

Ga als volgt te werk om de applicatie te openen:

- Raak  aan op het startscherm.

- Druk de sluitersknop  half in om te focussen, en volledig om een foto te nemen. U kunt ook  aanraken om uw foto te nemen en om de foto te bekijken, kunt u de miniatuurweergave van de laatst genomen foto aanraken.

Raak de terugknop  (twee keer) of de homeknop  aan om de camera te sluiten.

Klik in het cameravoorbeeldscherm op de icoon bovenaan het scherm om de camera in te stellen. Raak  aan om de optie-, camera- en video-instellingen te veranderen.

In de handmatige modus kunt u door geavanceerde functies scrollen om aanpassingen te maken, terwijl u de foto neemt. U ziet de aanpassingen direct. Gebruik de keuzeknop om door blootstelling, scenemodus, witbalans, ISO, sluitersnelheid en automatisch te scrollen. U kunt in de camera-instellingen ook de volgende opties selecteren: gezichtsherkenning, automatische scenedetectie, bestandsformaat, zelftimer, afbeeldingsgrootte, voorbeeldgrootte, gezichtsschoonheidsmodus.

Selecteer videomodus via het moduskeuzeknop bij video-instellingen voor de volgende instellingen: ruisvermindering, EIS, microfoon, audiomodus, videokwaliteit.



Raak  aan om de opname te starten en raak deze nogmaals aan om de opname te stoppen. Raak na het opnemen van een video de miniatuurweergave van de laatst opgenomen video aan om deze te bekijken. Raak deze aan om de video af te spelen.

12.7 Chrome™

U kunt de browser met deze functie starten indien u een verbinding heeft via uw gegevens- of wifiprovider.

Chrome openen:

Ga als volgt te werk om de applicatie te openen:

- Raak Chrome  aan op het startscherm.
- Raak  > Chrome  aan om de applicatie te openen.

12.8 Klok

Ga naar het menu om de datum en tijd te zien of gebruik de klok om een alarm, stopwatch, timer of wereldklok in te stellen.

Alarm openen:

Raak  aan om het alarm van uw mobiele telefoon te gebruiken.

Een alarm toevoegen:

1. Raak op het alarmlijstscherf  aan om een alarm toe te voegen.
2. Ga als volgt te werk om het alarm in te stellen:

- Stel het uur en minuten in door het bijbehorende veld te selecteren en de wijzer naar boven of beneden te bewegen. Wanneer de gewenste tijd is ingesteld, raak OK aan.
- Om een alarmlabel toe te voegen, raak Label aan. Voer het label in en raak vervolgens OK aan.
- Om de herhalingsmodus in te stellen, raak Herhalen aan. Raak een of meer opties aan.
- Om de beltoon in te stellen, raak  aan. Kies een optie en raak vervolgens OK aan.
- Om te laten vibreren wanneer het alarm afgaat, vink "Vibreren" aan.

Opmerking: Het alarm wordt standaard automatisch geactiveerd.

12.9 Contacten

De contactenapplicatie stelt u in staat om informatie zoals telefoonnummers en adressen van uw contacten op te slaan en te beheren. Raak  aan om de functies van contacten weer te geven: importeren/exporteren, groepen, accounts, instellingen.



Indien u nog geen contacten heeft toegevoegd, wordt een bericht weergegeven met tips hoe u contacten aan uw apparaat kunt toevoegen.

Contacten openen:



Raak  > Contacten  aan. Hierdoor wordt de tab ALLE CONTACTEN geopend.

Al uw contacten worden alfabetisch weergegeven in een scrolllijst.

Contacten toevoegen:

1. Raak in de lijst met contacten  aan om een nieuw contact toe te voegen.
2. Voer de naam van het contact in en voeg vervolgens eventuele details toe, zoals telefoonnummer of adres.
3. Wanneer u klaar bent, raak "Nieuw contact toevoegen"  om de contactinformatie toe te voegen.

Contacten aan uw favorieten toevoegen:



1. Raak het contact aan dat u aan favorieten wilt toevoegen.
2. Raak  in de linkerbovenhoek aan en de icoon wordt solide .

Contacten zoeken:

1. Raak in de lijst met contacten  aan om een contact op te zoeken.
2. Voer de naam van het contact in dat u zoekt. Terwijl u typt, verschijnen contacten met overeenkomende namen in het zoekvak onder.

Contacten wijzigen:

U kunt altijd veranderingen aanbrengen aan de informatie die u voor een contact heeft opgeslagen.

1. Raak in de lijst met contacten het contact aan waarvan u de details wilt wijzigen.
2. Raak  aan.
3. Breng de gewenste veranderingen aan de contactinformatie aan en raak vervolgens "Contact wijzigen" aan. Om alle veranderingen te annuleren die u heeft aangebracht aan de contactinformatie, raak de terugknop  aan.

Met uw contacten communiceren:

Vanuit de tab ALLE CONTACTEN of FAVORIETEN kunt u snel een oproep, bericht (sms) of multimediebericht (mms) naar het standaardtelefoonnummer van een contact sturen. U kunt ook de details openen voor een lijst met alle manieren waarop u met dat contact kunt communiceren. Dit gedeelte beschrijft hoe u met een contact kunt communiceren wanneer u uw lijst met contacten bekijkt.

Met contacten communiceren:

1. Raak in de lijst met contacten het contact aan waarmee u wilt communiceren.
2. U kunt het volgende doen in het scherm met de details van uw contact:
 - Raak het telefoonnummer aan om te bellen.
 - Raak  aan om een bericht te sturen.

12.10 Downloads

Om downloadbare inhoud weer te geven.



Downloads openen:

Raak  > Downloads  aan om de applicatie te openen.

12.11 Google Drive™

Google Drive is een online cloudopslagdienst. Door in te loggen met een Google-account heeft u toegang tot 15GB vrije opslagruimte voor al uw foto's en documenten. Indien u meer ruimte nodig heeft, kunt u uw abonnement upgraden voor meer opslag.

Drive openen:

Raak  > Google Drive  aan om de applicatie te openen.

12.12 File Commander

U kunt File Commander gebruiken om uw bestanden in mappen op de geheugenkaart of uw Kodak smartphone te organiseren.



File Commander openen:

Raak  > File Commander  om de applicatie te openen.

12.13 Gmail™

Gmail is een online e-maildienst van Google. Wanneer u de eerste keer uw telefoon instelt, kunt u deze configureren om een bestaande Gmail-account te gebruiken of om een nieuw account aan te maken. De eerste keer dat u de Gmail-applicatie opent op uw telefoon, wordt uw inbox automatisch gesynchroniseerd met uw bestaande Gmail-account.



Gmail openen:

Raak  > Gmail  aan. Uw inbox verschijnt.

12.14 Google

U kunt Google gebruiken om online te zoeken. Dit is een alternatieve browser voor Chrome.

Google openen:

Raak  > Google  aan om de applicatie te openen.

12.15 Google Hangouts

U kunt het Google Hangouts communicatieplatform gebruiken om eenvoudig met andere mensen dingen te delen of contact te zoeken via chatberichten of videobellen met maximaal 10 mensen tegelijkertijd in een 'hangout'.



Google Hangouts openen:

Raak  > Google Hangouts  aan om de applicatie te openen.

12.16 Super 8

Maak en deel video's in vintagestijl en pas korreffect, vignettes en andere retro-effecten toe op eerder opgenomen video's met de Kodak Ektra Super 8 videorecorder.



Super 8 openen:

Raak  > Super 8  aan om de applicatie te openen.

12.17 Google Keep™

Google Keep is een cloudnotitie-applicatie waarmee u gemakkelijk artikelen, afbeeldingen en gesproken memo's kunt maken die via de cloud toegankelijk zijn. Login via uw Google-account om toegang tot uw persoonlijke aantekeningen te krijgen.

Google Keep openen:



Raak  > Google Keep  aan om de applicatie te openen.

12.18 Google Maps™

Google Maps biedt real-time navigatie, verkeerssituaties en transportupdates met gedetailleerde locatie-informatie en downloadbare kaarten.

Locatie inschakelen:

Voordat u Maps opent om uw locatie te vinden of om interessante plaatsen op te zoeken, moet u Locatie inschakelen en Locatiemodus instellen.

1. Raak  > Instellingen  aan
2. Raak Locatie aan.
3. Stel de locatie-instellingen in op AAN.
4. Raak Modus aan en kies de gewenste optie.

Opmerking: Om de navigatiefunctie te gebruiken moet de modusfunctie zijn ingesteld op Zeer nauwkeurig of Alleen apparaat.

Google Maps openen:

Raak  > Google Maps  aan om de applicatie te openen.



Opmerking: Wanneer u de applicatie voor de eerste keer opent, verschijnt er een welkomstschermb. Raak **ACCEPTEREN & DOORGAAN** aan om door te gaan en volg de instructies op het scherm om de basisinstellingen te configureren.

12.19 Berichten

Met de berichtenapplicatie kunt u tekstberichten (sms) en multimediberichten (mms) uitwisselen met iedereen met een voor sms en mms geschikte telefoon heeft.



Berichten openen:

Ga als volgt te werk om de applicatie te openen:

- Raak  aan op het startscherm.
- Raak  > Berichten  aan.





Tekstberichten aanmaken en versturen:

Het berichtenvenster opent zich waar u een nieuw bericht kan aanmaken of een berichtthread kunt openen.

1. Raak  aan om een nieuw tekst- of multimedibericht aan te maken of raak een bestaande berichtthread aan om deze te openen.
2. Voer een telefoonnummer in bij "Voer naam of nummer in" of raak  aan om een telefoonnummer toe te voegen vanuit de lijst met contacten. Als u een telefoonnummer invoert, verschijnen overeenkomende contacten. U kunt een voorgestelde ontvanger aanraken of doorgaan met het invoeren van het telefoonnummer.
3. Raak "Tekstbericht invoeren" aan om uw bericht in te voeren. Indien u de terugknop aanraakt terwijl u een bericht schrijft, wordt het bericht opgeslagen als concept in uw berichtenlijst. Raak het bericht aan om door te gaan met schrijven.
4. Zodra u klaar bent, raak  aan.

Opmerking: Reacties verschijnen in het venster. Als u extra berichten bekijkt en verstuurt, wordt een berichtthread aangemaakt.

Multimediberichten aanmaken en verzenden:

1. Raak op het berichtenscherm  aan.
 2. Voer een telefoonnummer in bij "Naam of nummer invoeren", raak  aan om een telefoonnummer toe te voegen vanuit de lijst met contacten.
 3. Raak "Tekstbericht invoeren" aan om uw bericht in te voeren.
 4. Raak  > Onderwerp toevoegen aan om het onderwerp van het bericht toe te voegen.
 5. Voer een onderwerp in.
- Uw mobiele telefoon staat nu in multimediberichtmodus.
6. Raak  aan en selecteer het soort mediabestand dat u aan het bericht wilt toevoegen.
 7. Zodra u klaar bent, raak  aan.

Multimediberichten openen en bekijken:

1. Raak in de berichtenlijst de berichtthread aan om deze te openen.

2. Raak het multimedibericht aan om het bericht te bekijken.
3. Veeg naar boven of beneden om de volgende of vorige te zien.

Berichten beantwoorden:

1. Raak in de berichtenlijst een bericht- of multimediberichtthread aan om deze te openen.
2. Raak "Tekstbericht invoeren" aan om uw bericht te schrijven.
3. Raak  aan.



Berichteninstellingen aanpassen:

Raak in de berichtenlijst  aan om te kiezen uit Alle threads verwijderen, Instellingen en Berichten.

12.20 OfficeSuite

OfficeSuite laat u eenvoudig Word-, Excel- en PowerPoint-documenten bekijken, wijzigen en maken, converteren naar pdf en uw bestanden beheren, dit alles met een mobiele kantooroplossing met vele functies.



OfficeSuite openen:

Raak  > OfficeSuite  aan om de applicatie te openen.

12.21 Telefoon

U kunt op verschillende manieren bellen. U kunt een nummer intoetsen of een nummer uit uw lijst met contacten, op een webpagina of in een document met een telefoonnummer selecteren. Wanneer u belt, kunt u inkomende gesprekken beantwoorden of naar uw voicemail doorzetten. U kunt ook telefonische vergaderingen met meerdere deelnemers opzetten.

Opmerking: Neem contact op met uw netwerkoperator om te weten te komen of telefonische vergaderingen worden ondersteunt en hoeveel deelnemers u kunt toevoegen.

Om te bellen kunt u de telefoonapplicatie gebruiken of een nummer selecteren uit favorieten , belgeschiedenis  of contacten .

Wanneer u belt, kunt u de homeknop aanraken om naar het startscherm terug te gaan en andere functies te gebruiken. Om terug te gaan naar het belscherm, sleep de meldingsbalk naar beneden en raak "Huidige oproep" aan.

Bellen met toetsenbord:

1. Raak vanuit het startscherm  aan. Raak vervolgens  aan om het toetsenbord weer te geven.

Opmerking: U kunt ook toegang krijgen tot de telefoonapplicatie door > Telefoon  aan te raken.
2. Raak de juiste cijfers aan om het telefoonnummer in te voeren.



Tip: Uw mobiele telefoon ondersteunt de functie SmartDial, dat wil zeggen dat wanneer u nummers op het toetsenbord intoetst, de telefoon automatisch in uw contacten en lijsten zoekt naar resultaten gebaseerd hun overeenkomst met het nummer.

Sluit het toetsenbord om meer mogelijk overeenkomende nummers te bekijken.
3. Nadat u het nummer heeft ingevoerd of het contact heeft geselecteerd, raak  aan.



Bellen vanuit favorieten:

Raak  > Telefoon  > Favorieten  aan. Raak het te bellen contact aan.

Bellen vanuit de belgeschiedenis:

1. Raak  > Telefoon  > Belgeschiedenis  aan. U ziet de lijst met de meest recente oproepen. Indien u het gewenste contact niet kunt vinden, tik op volledige belgeschiedenis "Bekijken" om de gehele belgeschiedenis weer te geven.
2. Raak het contact in de lijst aan en tik op Terugbellen om te bellen.

Bellen vanuit contacten:



1. Raak  > Telefoon  > Contacten  aan.

Opmerking: U kunt toegang krijgen tot de contactenapplicatie door > Contacten  aan te raken.
2. Raak in de lijst het contact aan dat u wilt bellen.
3. Raak het telefoonnummer aan om het contact te bellen.

12.22 Google Photos™

Voor het bekijken en opslaan van al uw foto's en video's op een plaats.

Google Photos openen:

Raak  > Google Photos  aan om de applicatie te openen.

Foto's bekijken:





1. Raak de foto aan om deze in de modus Volledig scherm te bekijken. Wanneer u een foto in de modus Volledig scherm bekijkt, veeg de foto naar links of rechts om de vorige en volgende foto te bekijken.
2. Om op de afbeelding in te zoomen, beweeg uw twee vingers uit elkaar vanuit de locatie op het scherm waarop u wilt inzoomen. Veeg in de zoommodus uw vinger naar boven of beneden of naar links of rechts.

Video's bekijken:

Raak de af te spelen video aan.

Uw foto's wijzigen en delen:



Indien u door uw foto's bladert, zijn de volgende opties beschikbaar:

- Delen: Raak  aan en deel uw foto's via de verschillende applicaties die op uw apparaat staan.
- Wijzigen: Raak  aan en wijzig uw foto's met de vele beschikbare opties.
- Informatie: Raak  aan om de details van de foto's te bekijken.
- Verwijderen: Raak  aan om overbodige foto's te verwijderen.

12.22.1 Galerij

Bekijk, deel en wijzig uw foto's in de galerij om van de volledige Ekstra-ervaring te genieten. Selecteer het album of de map en speel deze af als een diavoorstelling of selecteer items om te delen met andere applicaties.

Foto's openen:

Raak  > Galerij  om de applicatie te openen of om direct vanuit de camera toegang te krijgen tot de galerij, raak uw laatste foto in de linkerbovenhoek aan en kies Galerij. De galerij-applicatie deelt uw foto's en video's op opslaglocatie in en slaat deze bestanden in mappen op. Raak een map aan om de foto's of video's erin te bekijken.

Foto's bekijken:





1. Raak de foto aan om deze in de modus Volledig scherm te bekijken. Wanneer u een foto in de modus Volledig scherm bekijkt, veeg de foto naar links of rechts om de volgende of vorige foto te bekijken.
2. Om op de afbeelding in te zoomen, beweeg uw twee vingers uit elkaar vanuit de locatie op het scherm waarop u wilt inzoomen. Veeg in de zoommodus uw vinger naar boven of beneden of naar links of rechts.
3. Informatie: Raak  aan om de details van de foto's te bekijken.
4. Verwijderen: Raak  aan om overbodige foto's te verwijderen.

Video's bekijken:

Raak de video in de galerij aan om uw laatste opname af te spelen.

Nabewerking aan uw foto's toevoegen met Snapseed:

Gebruik de ingebouwde Snapseed-editor op uw Kodak Ektra smartphone om uw foto's achteraf te wijzigen en bewerken.

- Selecteer de Snapseed-app vanuit uw startscherm of tik op uw laatste foto vanuit de camera-app en kies Snapseed  om naar de editor te gaan.
- Raak  aan en selecteer het hulpmiddel waarmee u uw afbeelding wilt aanpassen.
- Klik op  om de wijziging te bevestigen. Zodra u klaar bent met al uw wijzigingen, selecteer OPSLAAN om de gewijzigde afbeelding toe te voegen aan uw galerij of  om te delen.



Uw foto's op sociale media delen:

- Raak  aan en deel uw foto's via Facebook, Twitter en Instagram. Download extra sociale applicaties om de beschikbare selectie te vergroten.

12.23 Google Play Movies

Stream en download films en televisieseries om deze op uw apparaat te bekijken.



Play Movies openen:

Raak  > Google Play Movies  om de applicatie te openen. Volg de instructies op het scherm om films te kopen.

12.24 Google Play Music

U kunt muziekbestanden van uw computer naar uw microSD-kaart overzetten of muziek kopen in de Play Store om op uw mobiele telefoon naar muziek te luisteren.

Google Play Music openen:

Raak  > Google Play Music  om de applicatie te openen. Raak het liedje aan dat u wilt afspelen.

Tip: Wanneer u naar muziek luistert, raak de terugknop  aan om een andere applicatie te gebruiken. Uw muziek blijft doorspelen. Om naar de muziekbediening terug te gaan, open het meldingspaneel en raak het liedje aan.

12.25 Google Play™ Store

Google Play Store geeft u directe toegang tot Google Android-applicaties en -spellen die u kunt downloaden en op uw telefoon kunt installeren.

Play Store openen:

Raak  > Google Play Store  om de applicatie te openen.



Wanneer u Play Store voor de eerste keer opent, verschijnt de overzichtspagina. Raak Beginnen aan om door te gaan en volg de instructies op het scherm.

12.26 Instellingen

12.26.1 Wifi

Wifi biedt u draadloze toegang tot breedbandinternet. Om wifi op uw mobiele telefoon te gebruiken, heeft u toegang nodig tot draadloze toegangspunten (hotspots). Obstakels die het wifisignaal blokkeren, verminderen de verbinding.

Wifi aanzetten:

1. Raak  > Instellingen  aan.
2. Raak bij Draadloos en netwerken Wifi aan en stel deze in op Aan.

Verbinding maken met een draadloos netwerk:

1. Zodra deze aan staat, raak Wifi aan.
2. Een lijst met gedetecteerde wifinetwerken wordt weergegeven. Raak een wifinetwerk aan om verbinding te maken.
3. Indien u een open netwerk selecteert, zult u automatisch worden verbonden met het netwerk. Indien u een netwerk selecteert dat beveiligd is en u voor de eerste keer verbinding maakt, voer het wachtwoord in en klik vervolgens op Verbinden.

Opmerking: Indien u verbinding maakt met een beveiligd draadloos netwerk dat u al eerder heeft gebruikt, krijgt u geen bericht om het wachtwoord weer in te voeren, tenzij uw mobiele telefoon is gereset naar standaardinstellingen.

12.26.2 Bluetooth®

Uw mobiele telefoon heeft bluetooth waarmee u een draadloze verbinding met andere bluetooth-apparaten kunt maken, zodat u bestanden met uw vrienden kunt delen, hands-free kunt bellen met een bluetooth-koptelefoon of zelfs foto's van uw telefoon naar uw computer kunt overzetten.

Indien u bluetooth gebruikt, denk eraan om binnen 10 meter (33 voet) van andere bluetooth-apparaten te blijven. Let op obstakels zoals muren of andere elektronische apparatuur die uw bluetooth-verbinding kunnen storen.

Bluetooth aanzetten:

1. Raak  > Instellingen  aan.

2. Raak bij Draadloos en netwerken Bluetooth aan en stel deze in op Aan.

Wanneer bluetooth aan staat, verschijnt de bluetoothicoon in de meldingsbalk.

12.26.3 Gegevensverbruik

Raak Gegevensverbruik bij Draadloos en netwerken aan om het gegevensverbruik te bekijken.

Opmerking: De mobiele telefoon geeft het dataverkeer weer volgens de berekening van de telefoon. Deze kan afwijken van de berekening van de operator en dient dus alleen ter indicatie.

Opmerking: Toegang tot gegevensdiensten, met name tijdens het roamen, kan leiden tot aanzienlijke extra kosten. Vraag uw netwerk aanbieder naar de tarieven en gegevensroamingskosten.

12.26.4 Meer

Raak bij Draadloos en netwerken Meer aan voor instellingen zoals Vliegtuigmodus, NFC, Tethering en draagbare hotspot, VPN en Mobiele netwerken.

12.26.5 Weergave

Raak bij Apparaat Weergave aan voor instellingen zoals ClearMotion™, MiraVision™, Helderheidsniveau, Aanpasbare helderheid, Achtergrond, Slapen, Dagdromen en Lettergrootte.

12.26.6 Geluid en meldingen

De mobiele telefoon is al voorzien van verschillende geluids- en meldingsopties. Kies bij vooraf ingestelde profielen verschillende te activeren scenemodi en pas het gewenste profiel aan, zoals Algemeen, Stil, Bijeenkomst, Buiten. Bij Meldingen en overig kunt u Meldingen, Niet storen, Niet storen en Geluidsversterking instellen.

12.26.7 Apps

Om de geïnstalleerde applicaties te bekijken vanuit het startscherm, raak > Instellingen  aan.

Raak op het instellingenscherm Apps aan.

12.26.8 Opslag en USB

Raak bij Apparaat Opslag en USB aan en u kunt de informatie zien voor de SD-kaart of telefoonopslag.

12.26.9 Accu

Raak bij Apparaat Accu aan om het accuverbruik weer te geven. U kunt ervoor kiezen om de slimme stroombesparing aan of uit te zetten.

12.26.10 Geheugen

Om het geheugen dat de apps gebruiken, weer te geven.

12.26.11 Gebruikers

U kunt meerdere gebruikersprofielen instellen. Indien u een nieuwe gebruiker toevoegt, moet die persoon zijn eigen profielvoorkeuren instellen. Elke gebruiker kan apps voor alle andere gebruikers updaten.

12.26.12 Tik en betaal

Raak het scherm aan van het apparaat waarmee kan worden betaald.

12.26.13 Locatie

In te schakelen bij Instellingen om Google's locatiedienst te gebruiken samen met andere apps die gps gebruiken, waaronder Google Maps.

12.26.14 Beveiliging

Raak bij Persoonlijk Beveiliging aan om uw gewenste veiligheidsinstellingen in te stellen, waaronder Schermvergrendeling, Patroon tonen, Automatisch vergrendelen, Direct vergrendelen met aan/uit-knop, Bericht vergrendeld scherm, Slimme vergrendeling, Ontcijfer telefoon, Simkaartvergrendeling instellen, Wachtwoord tonen, Apparaatbeheerders, Automatisch fabrieksinstellingen resetten, Onbekende bronnen, Mobiele antidiefstal, Opslagsoort, Vertrouwde referenties, Vanaf SD-kaart installeren, Referenties wissen, Vertrouwde personen, Scherm vastpinnen en Apps met gebruikstoegang.

12.26.15 Accounts

Raak bij Persoonlijk Account aan om een nieuwe account te configureren.

12.26.16 Google

Raak bij Persoonlijk Google aan en u kunt de functies instellen van Ontdekkingen vlakbij, Google fotoback-up, Locatie, Advertenties, Nu zoeken, Beveiliging en Apparaat in de buurt configureren.

12.26.17 Taal en input

Raak bij Persoonlijk Taal en input aan en u kunt de functies instellen van Taal, Spellingscontrole, Persoonlijk woordenboek, Huidig toetsenbord, Google-toetsenbord, Google stemtypen, Tekst-naar-spraakoutput, Stemcontrole en Wijzersnelheid.

12.26.18 Back-up en resetten

Raak bij Persoonlijk Back-up en resetten aan voor de instellingen van Back-up maken van mijn gegevens, Backupaccount, Automatisch herstellen, Netwerkinstellingen resetten, DRM resetten, Fabrieksgegevens resetten.

12.26.19 Dag en tijd

Wanneer u voor het eerst de telefoon start, wordt u gevraagd of u de tijd en datum automatisch wilt updaten met de tijd van het netwerk.

Opmerking: Wanneer de door het netwerk gegeven tijd automatisch wordt gebruikt, kunt u niet de datum, tijd en tijdzone instellen. Om de datum en tijd handmatig in te stellen:

1. Raak op het instellingenscherf Systeem > Datum en tijd aan.
2. Schakel de optie Automatische datum en tijd uit.
3. Schakel de optie Automatische tijdzone uit.
4. Raak Datum instellen aan. Raak op het datuminstelscherf de gewenste datum aan en raak OK aan wanneer de configuratie afgerond is.
5. Raak Tijd instellen aan. Raak op het tijdstelscherf het uur- of minutenveld aan en beweeg de wijzer naar boven of beneden om de tijd in te stellen. Raak OK aan wanneer de configuratie afgerond is.
6. Raak Tijdzone selecteren aan en selecteer vervolgens de gewenste tijdzone uit de lijst. Scroll door de lijst voor meer tijdzones.
7. Schakel 24-uurnotering gebruiken uit of in om te schakelen tussen de 24-uur- en 12-uurnotering.

12.26.20 Ingepland inschakelen en uitschakelen

Raak Ingepland inschakelen en uitschakelen aan om de tijd automatisch in en uit te schakelen en om de herhalingsmodus in te stellen.

12.26.21 Toegankelijkheid

Raak bij Systeem Toegankelijkheid aan voor instellingen zoals TalkBack, Toegang wisselen, Hoofdletters, Vergrotingsbewegingen, Grote tekst, Tekst in groot contrast, Aan/uit-knop beëindigt oproep, Scherm automatisch draaien, Wachtwoorden inspreken, Snelkoppeling toegankelijkheid, Tekst-naar-spraakoutput, Vertraging bij aanraken en vasthouden, Kleuromkering en Kleurcorrectie.

12.26.22 Printen

Installeer de noodzakelijke diensten om verbinding te maken met een draadloze printer.

12.26.23 Printapp

Selecteer de printapp  om uw foto's direct vanaf uw telefoon te printen. Selecteer de foto's die u wilt versturen om te printen en kies de levermethode om in hoge kwaliteit af te drukken op het Kodak fotopapier dat direct bij u thuis of in een lokale winkel wordt afgeleverd.

12.26.24 Over de telefoon

Het geeft de informatie van uw telefoon weer.

E-label bekijken

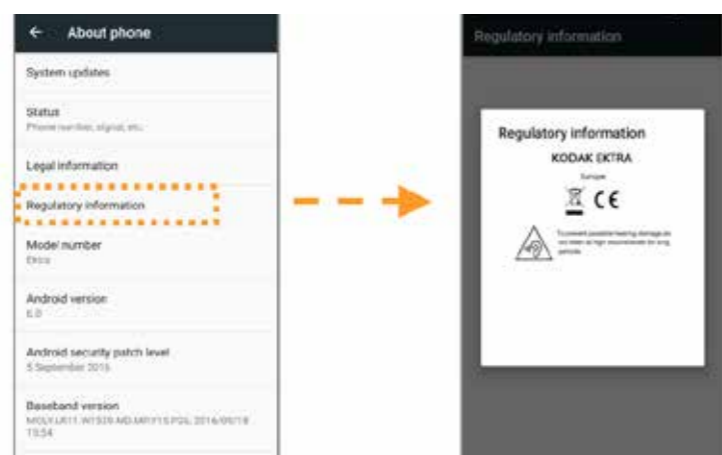

Ga als volgt te werk om de wettelijke informatie op uw telefoon te bekijken:

1. Raak > Instellingen  aan.
2. Raak op het instellingenscherf Over de telefoon > Wettelijke informatie aan.





12.27 Snap Gallery







De Snap Gallery-applicatie kan automatisch op foto's en video's zoeken die op uw telefoon of SD-opslag staan. Selecteer het album of de map en speel deze als diavoorstelling af of selecteer items die u met andere applicaties wilt delen.

Raak  > Snap Gallery  aan om de applicatie te openen. De galerij-applicatie deelt uw foto's en video's op opslaglocatie in en slaat deze bestanden in mappen op. Raak een map aan om de foto's of video's erin te bekijken.

12.28 Snapseed™

Raak  > Snapseed  aan om de applicatie te openen. Snapseed is een volledige en professionele foto-editor waarmee u elke foto in een spannende, dramatische afbeelding kunt veranderen. Gebruik de applicatie om afbeeldingen te wijzigen en corrigeren of pas een breed scala aan effecten en verbeteringen toe.



12.29 Geluidsrecorder

Raak  > Geluidsrecorder  aan om de applicatie te openen. U kunt gesproken memo's opnemen. Raak  aan om te beginnen met opnemen, raak  aan om de opname te pauzeren en raak  aan om de opname te stoppen. Wanneer de opname is afgelopen, kunt u **OPSLAAN** aanraken om de opname op te slaan. Raak  aan om de lijst met opnames te bekijken. U kunt een opnamebestand kiezen en aanraken om af te spelen.

12.30 YouTube™

YouTube is Google's gratis online videostreamdienst voor het bekijken, zoeken en uploaden van video's.

YouTube openen:

Raak  > YouTube  aan om de applicatie te openen.

13. BIJLAGE

13.1 Waarschuwingen en voorzorgsmaatregelen

Dit gedeelte bevat belangrijke informatie over de gebruiksinstructies van uw apparaat. Hier vindt u ook informatie over hoe u het apparaat veilig gebruikt. Lees deze informatie zorgvuldig door voordat u uw apparaat gebruikt.

Watervast omhulsel:

USB- en koptelefoonpoortafdekkingen moeten goed zitten en de achteromslag moet correct zijn aangebracht en bevestigd om zeker te zijn dat het apparaat dit beschermingsniveau haalt.

Elektronisch apparaat:

Schakel uw apparaat uit wanneer het gevaar oplevert of andere elektrische apparaten stoort.

Medisch apparaat:

Volg de regels en richtlijnen van ziekenhuizen en gezondheidsinstellingen. Gebruik uw apparaat niet wanneer gebruik van het apparaat verboden is.

Pacemakerfabrikanten raden een minimale afstand van 15 cm aan tussen een apparaat en een pacemaker om potentiële interferentie met de pacemaker te voorkomen. Indien u een pacemaker gebruikt, gebruik het apparaat aan de andere kant van het lichaam met de pacemaker en draag het apparaat niet in uw borstzak.

Potentieel explosieve atmosfeer:

Schakel uw apparaat uit in een gebied met een potentieel explosieve atmosfeer en volg alle borden en instructies. Gebieden die een mogelijk explosieve atmosfeer hebben, zijn onder meer gebieden waar u normaliter wordt

geadviseerd om de motor van uw voertuig uit te zetten. Vonken in dergelijke gebieden kunnen leiden tot een explosie of brand. Schakel uw apparaat niet in bij vulpunten, zoals tankstations. Hou u aan de beperkingen inzake het gebruik van radioapparatuur in de omgeving van brandstofdepots, -opslag en -distributie en chemische fabrieken.

Voordat u het apparaat gebruikt, let op gebieden die een potentieel explosieve atmosfeer hebben en die vaak, maar niet altijd, duidelijk zijn gemarkeerd. Dergelijke locaties zijn onder meer gebieden onder het dek van boten, chemische overslag- of opslagfaciliteiten en gebieden waar de lucht chemicaliën of deeltjes bevat, zoals korrels, stof of metaalpoeder. Vraag de fabrikanten van voertuigen die vloeibaar gemaakt petroleumgas (zoals propaan of butaan) gebruiken, of dit apparaat veilig in hun buurt kan worden gebruikt.

Verkeersveiligheid:

Volg lokale wet- en regelgeving terwijl u het apparaat gebruikt. Indien u het apparaat gebruikt terwijl u een voertuig rijdt, volg algemene richtlijnen zoals:

Concentreer u op de weg. Uw eerste verantwoordelijkheid is om veilig te rijden.

Bel niet op het apparaat terwijl u rijdt. Gebruik hands-free accessoires.

Wanneer u een oproep doet of beantwoordt, parkeer het voertuig aan de kant voordat u uw apparaat gebruikt.

Radiosignalen kunnen elektrische systemen van motorvoertuigen beïnvloeden. Neem voor meer informatie contact op met de voertuigfabrikant.

Plaats in een motorvoertuig het apparaat niet boven de airbag of in het gebied waar de airbag uitklapt.

Gebruik uw apparaat niet tijdens de vlucht in een vliegtuig. Schakel uw apparaat uit op wanneer de bemanning u dit vraagt.

Gebruiksomgeving:

- Gebruik het apparaat niet en laad deze ook niet op in stoffige, vochtige of vieze plekken of plekken met magnetische velden.
- Het apparaat voldoet aan de radiofrequentiespecificaties wanneer het apparaat bij uw oor of op een afstand van 0,5 cm vanaf uw lichaam wordt gebruikt.
- Verzekert dat accessoires, zoals apparaathoes of apparaathouder, niet uit metalen onderdelen bestaan.
- Gebruik op een stormachtige dag waarop het dondert, uw apparaat niet als deze is opgeladen, om enig bliksemrisico te voorkomen.
- Wanneer u aan het bellen bent, raak de antenne niet aan. Het aanraken van de antenne beïnvloedt de belkwaliteit en resulteert in een toename in stroomverbruik. Als gevolg hiervan nemen de beltijd en standbytijd af.
- Terwijl u het apparaat gebruikt, volg de lokale wet- en regelgeving en respecteer de privacy en rechten van anderen.
- Hou de omgevingstemperatuur tussen 0°C en 40°C terwijl het apparaat wordt opgeladen. Hou de omgevingstemperatuur tussen -10°C en 45°C wanneer het apparaat de accu gebruikt.

Voorkomen van gehoorschade:

Gebruik van een koptelefoon op hoog volume kan uw gehoor beschadigen. Om het risico op gehoorschade te verminderen, verlaag het koptelefoonvolume naar een veilig en aangenaam niveau.

Veiligheid van kinderen:

Volg alle voorzorgsmaatregelen met betrekking tot de veiligheid van kinderen. Een kind laten spelen met uw apparaat of zijn accessoires, waarbij onderdelen van het apparaat kunnen losraken, kan gevaarlijk zijn en kan een stikgevaar vormen. Verzekert dat kleine kinderen uit de buurt van het apparaat en accessoires blijven.

13.2 Accessoires

Kies alleen accu's, laders en accessoires die goedgekeurd zijn voor gebruik met dit model door de fabrikant van het apparaat. Het gebruik van een ander soort lader of accessoire kan ervoor zorgen dat de garanties van het apparaat vervallen, en kan in strijd zijn met lokale wet- en regelgeving en gevaarlijk zijn. Neem contact op met uw verkoper voor informatie over de beschikbaarheid van goedgekeurde accu's, opladers en accessoires in uw buurt.

Accu en oplader:

Ontkoppel de oplader van het stopcontact en apparaat wanneer deze niet wordt gebruikt. De accu kan honderden keren worden opgeladen en leegraken voordat deze uiteindelijk kapot gaat. Gebruik de wisselstroomvoeding die in de specificaties van de oplader staat. Een onjuist voltage kan brand of verkeerd functioneren van de oplader veroorzaken.

Indien elektrolyt uit de accu lekt, zorg ervoor dat de elektrolyt niet in aanraking komt met uw huid of ogen. Indien de elektrolyt in aanraking komt met uw huid of ogen, was uw ogen direct met schoon water en raadpleeg een dokter.

Indien de accu vervormd raakt, de kleur verandert of abnormaal warm wordt terwijl u oplaadt, gebruik het apparaat meteen niet meer.

Indien de stroomkabel beschadigd is (bijvoorbeeld: de kabel ligt bloot of is gebroken) of de plug komt los, gebruik de kabel meteen niet meer.

- Gooi het apparaat niet in het vuur, omdat deze kan exploderen. Accu's kunnen ook exploderen als zij beschadigd zijn.
- Pas het niet aan, fabriceer het niet opnieuw, probeer geen vreemde voorwerpen in het apparaat te steken, dompel het niet onder, stel het niet bloot aan water of andere vloeistoffen, stel het niet bloot aan vuur, explosief of andere gevaren.
- Laat het apparaat niet vallen. Indien het apparaat is gevallen, met name op een hard oppervlak, en de gebruiker vermoedt dat er schade is, breng het naar een gekwalificeerd onderhoudscentrum voor controle.
- Onjuist gebruik kan resulteren in brand, explosies en andere gevaren.
- Verwijder gebruikte apparaten direct in overeenstemming met lokale regelgeving.
- Het apparaat mag alleen aangesloten worden op producten met het USB-IF-logo of het USB-IF-conformiteitsprogramma hebben afgerond.

Output van oplader 5V DC 2A.

VOORZICHTIG - EXPLOSIEGEVAAR INDIEN ACCU DOOR HET VERKEERDE TYPE WORDT VERVANGEN. VERWIJDER GEBRUIKTE ACCU'S IN OVEREENSTEMMING MET DE INSTRUCTIES. Er mag geen onderhoud worden gepleegd behalve door de geautoriseerde centra die de accu in overeenstemming met AEEA verwijderen.

13.3 Schoonmaken en onderhoud

- Omdat de oplader niet waterbestendig is, houd deze droog en uit de buurt van water of damp. Raak de oplader niet aan met natte handen.
- Plaats uw apparaat en oplader niet op plekken waar ze beschadigd kunnen raken.
- Plaats magnetische opslagmedia, zoals magnetische kaarten, niet in de buurt van het apparaat. Radiatie van het apparaat kan de informatie wissen die erop staat.
- Laat uw apparaat en oplader niet achter op een plek met extreem hoge of lage temperatuur. Wanneer de temperatuur lager 0°C is, wordt de prestatie van de accu beïnvloed.
- Plaats geen scherpe metalen voorwerpen, zoals spelden, naast het oorstuk.
- Voordat u het apparaat schoonmaakt of onderhoudt, schakel het apparaat uit en ontkoppel de oplader.
- Gebruik geen chemische schoonmaakmiddelen, poeder of andere chemische middelen (zoals alcohol en benzeen) om het apparaat en de oplader schoon te maken. U kunt het apparaat schoonmaken met een zachte antistatische doek.
- Haal het apparaat of accessoires niet uit elkaar. Indien met het apparaat of accessoires is geknoeid, vervalt de garantie op het apparaat en de accessoires en is de fabrikant niet aansprakelijk voor eventuele veroorzaakte schade.
- Indien het scherm van het apparaat gebroken is, raak het niet aan en probeer ook niet de scherven te verwijderen. Gebruik in dit geval het apparaat meteen niet meer en neem contact op met een geautoriseerd onderhoudscentrum.

13.4 Voorkomen van gehoorverlies



- Om mogelijke gehoorschade te voorkomen, luister niet met hoog volume gedurende langere periodes.

13.5 Naleving CE SAR

Dit apparaat voldoet aan de Europese eisen inzake de beperking van de blootstelling van de bevolking aan elektromagnetische velden om de gezondheid te beschermen.

De beperkingen zijn onderdeel van uitgebreide aanbevelingen voor de bescherming van de bevolking. Deze aanbevelingen zijn ontwikkeld en gecontroleerd door onafhankelijke wetenschappelijke organisaties door regelmatige en grondige evaluaties van wetenschappelijke onderzoeken. De meeteenheid voor de door de Europese Raad aangeraden limiet voor mobiele apparaten in de "Specific Absorption Rate" (SAR) en het SAR-limiet is 2,0 W/kg gemiddeld over 10g weefsel. Het voldoet aan de eisen van de internationale commissie inzake niet-ioniserende radiatiebescherming (ICNIRP).

Voordat dit apparaat op het lichaam werd gedragen, is het getest en voldeed het aan de blootstellingsrichtlijnen van ICNIRP en de Europese standaarden EN 62311 en EN 62209-2 voor gebruik met bijbehorende accessoires. Gebruik van andere accessoires die metalen bevatten, maakt de naleving van de blootstellingsrichtlijnen van ICNIRP onzeker.

SAR is gemeten met het apparaat op 0,5 cm afstand van het lichaam, terwijl het het hoogste gecertificeerde outputniveau uitzendt in alle frequentiebereiken van het mobiele apparaat.

De afstand van 0,5 cm wordt tussen het lichaam en apparaat aangehouden.

De hoogste gerapporteerde SAR-waarden onder de CE-regelgeving voor de telefoon worden hieronder opgesomd:

SAR hoofd: 0,534 W/kg

SAR lichaam: 1,510 W/kg

13.6 Spectrum en stroom

Spectrum	Stroom
GSM 900	28,87 dBm
GSM 1800	27,81 dBm
WCDMA B1	24,39 dBm
WCDMA B8	20,49 dBm
FDD-LTE B1	23,3 dBm
FDD-LTE B3	21,3 dBm
FDD-LTE B7	16,62 dBm
FDD-LTE B20	19,37 dBm
Wifi 2.4G	15,28 dBm
Wifi 5G	band 1 8,36 dBm band 2 7,79 dBm band 3 8,46 dBm band 4 5,93 dBm
BT 2.0	7,44 dBm
BT 4.1	2,75 dBm
NFC	-12,38dBuA/m

13.7 Europese conformiteitsverklaring

Dit apparaat is beperkt tot binnengebruik wanneer het op een frequentie tussen 5150 en 5350 MHz functioneert.

Beperkingen in:

België (BE), Bulgarije (BG), Tsjechië (CZ), Denemarken (DK), Duitsland (DE), Estland (EE), Ierland (IE), Griekenland (EL), Spanje (ES), Frankrijk (FR), Kroatië (HR), Italië (IT), Cyprus (CY), Letland (LV), Litouwen (LT), Luxemburg (LU), Hongarije (HU), Malta (MT), Nederland (NL), Oostenrijk (AT), Polen (PL), Portugal (PT), Roemenië (RO), Slovenië (SI), Slowakije (SK),

Finland (FI), Zweden (SE), Verenigd Koninkrijk (UK), Zwitserland (CH), Noorwegen (NO), IJsland (IS), Liechtenstein (LI) en Turkije (TR).

Verwijdering- en recyclinginformatie



Dit symbool op het apparaat (en eventuele meegeleverde accu's) geeft aan dat zij niet mogen worden weggegooid als normaal huisvuil. Gooi uw apparaat of accu's niet weg met ongescheiden afval. Het apparaat (en eventuele accu's) moeten worden ingeleverd bij een gecertificeerd verzamelpunt voor recycling of verwijdering aan het einde van hun levensduur.

Voor meer gedetailleerde informatie over recycling het apparaat of accu's, neem contact op met uw gemeente, afvalbedrijf of winkel waar u dit apparaat hebt gekocht.

De verwijdering van dit apparaat is onderworpen aan de richtlijn van de Europese Unie betreffende afgedankte elektrische en elektronische apparatuur (AEEA). De reden voor het scheiden van AEEA en accu's van ander afval is om het potentiële milieueffect op de menselijke gezondheid van eventuele aanwezige gevaarlijke stoffen te minimaliseren.

Vermindering van gevaarlijke stoffen

Dit apparaat is in overeenstemming met de Europese verordening betreffende de registratie en beoordeling van en de autorisatie en beperkingen ten aanzien van chemische stoffen (REACH) (Verordening nr. 1907/2006/EG van het Europese Parlement en Raad) en de Europese richtlijn betreffende de beperking van het gebruik van bepaalde gevaarlijke stoffen (RoHS, Richtlijn 2011/65/EU van het Europese Parlement en Raad).

Conformiteitsverklaring

Hierbij verklaart Bullitt Mobile Ltd. dat de radioapparatuur van het type Ektra in overeenstemming is met Richtlijn 2014/53/EU. De volledige tekst van de Europese conformiteitsverklaring is beschikbaar op het volgende webadres: www.kodakphones.com/support.

Wettelijke toekenning

Android, Google, Google Play, Google Play-logo en andere merken zijn handelsmerken van Google Inc.

Conformiteitsverklaring

Fabrikant:

Naam: Bullitt Group

Adres: One Valpy, Valpy Street, Reading, Berkshire, RG1 1AR, Verenigd Koninkrijk

Radioapparatuur:

Model: EKTRA

Beschrijving: smartphone

Merknaam: KODAK EKTRA smartphone

Radiogerelateerde softwareversie: LTE_S0105121.1

Meegeleverde accessoires en componenten: adapter, usb-kabel, oortelefoon

Wij, **Bullitt Group**, verklaren geheel onder onze eigen verantwoordelijkheid dat het product dat hierboven wordt beschreven, conform de relevante harmonisatieregelgeving van de Europese Unie is:

RE-richtlijn (2014/53/EU), RoHS-richtlijn (2011/65/EU)

De volgende geharmoniseerde normen en/of andere relevante normen zijn toegepast:

1. Gezondheid en veiligheid (artikel 3.1(a) van de RE-richtlijn)

- EN 62311:2008, EN 62479:2010
- EN 50360:2001/A1:2012, EN 62209-1:2006
- EN 50566:2013/AC:2014, EN 62209-2:2010
- EN 60950-1:2006/A11:2009+A1:2010+A12:2011+A2:2013
- EN 50332-1:2013, EN 50332-2:2013

2. Elektromagnetische compatibiliteit (artikel 3.1(b) van de RE-richtlijn)

- Concept ETSI EN 301 489-1 V2.1.0, concept ETSI EN 301 489-3 V2.1.0
- Concept ETSI EN 301 489-17 V3.1.0
- Commissieconcept ETSI EN 301 489-52 V1.1.1_0.0.5
- EN 55032:2012/AC:2013 klasse B, EN 55032:2015 klasse B
- EN 55024:2010
- EN 61000-3-2:2014 klasse A, EN 61000-3-3:2013

3. Radiofrequentiespectrumgebruik (artikel 3.2 van de RE-richtlijn)

- ETSI EN 301 908-1 V11.1.1, ETSI EN 301 908-2 V11.1.1
- ETSI EN 301 908-13 V11.1.1
- Concept ETSI EN 300 440 V2.1.0
- Concept ETSI EN 300 330 V2.1.0
- Definitief concept ETSI EN 300 328 V2.1.0
- Commissieconcept ETSI EN 301 893 V2.0.0_v0.0.9
- Commissieconcept ETSI EN 301 511 V12.5.1_12.1.6

4. RoHS-richtlijn (2011/65/EU)

- EN 50581:2012

De aangemelde instantie (naam: **CETECOM ICT SERVICES GMBH**, identificatienummer: **0682**) heeft de conformiteitsbeoordeling uitgevoerd overeenkomstig Bijlage III van de RE-richtlijn en heeft het certificaat van EU-typeonderzoek afgegeven (ref.nr.: T817663D-01-TEC).

Getekend voor en namens: Bullitt Group

Plaats: One Valpy, Valpy Street, Reading, Berkshire, RG1 1AR, Verenigd Koninkrijk, **Datum:** 2 november 2016

Naam: Wayne Huang, **Functie:** Directeur ODM-management, **Handtekening:**



Gemaakt voor en gedistribueerd door Bullitt Mobile Ltd. onder licentie van Eastman Kodak Company.
De Kodak- en Ektra-handelsmerken, het Kodak-logo en -handelsmerk worden onder licentie van Eastman Kodak Company gebruikt.
Gemaakt in China.

© 2016 Bullitt Mobile Ltd. | www.kodakphones.com

Contactgegevens fabrikant: Bullitt Mobile Ltd. One Valpy, Valpy Street, Reading, Berkshire, England RG1 1AR, Verenigd Koninkrijk