

Внимательно прочитайте и сохраните эту инструкцию.

## PRIMA

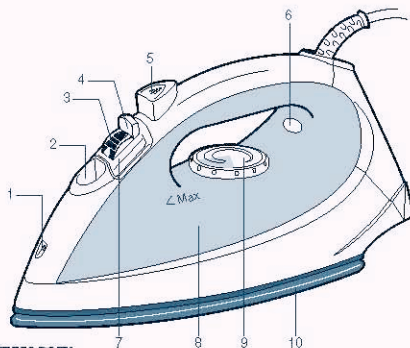

1. Пульверизатор.
2. Крышка резервуара для воды.  
Используйте только водопроводную воду.
3. Кнопка двойного пара. Для получения большего количества пара.
4. Регулятор пара. Для контроля потока пара.
5. Кнопка Пульверизатора для увлажнения белья.
6. Сигнальная лампочка термостата. Выключается при достижении нужной температуры.
7. Противокристаллический стержень. Очищать один раз в месяц.
8. Максимальная отметка резервуара. Не превышать эту отметку.
9. Терморегулятор.
10. Подошва. Храните утюг на пяте.

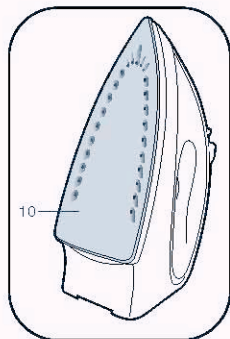

**Внимание!** Перед включением утюга снимите защитную прокладку подошвы (в зависимости от модели).

**Внимание!**

*Перед первым использованием утюга с функцией паровыпуска, рекомендуется отвести его от Вашего белья на некоторое расстояние и несколько раз нажать на кнопку двойного пара, держа утюг в горизонтальном положении.*

*В начале использования может появиться небольшой дым и не вредный запах. Это явление совершенно безопасно для работы утюга и быстро исчезнет.*



### Какую воду использовать?

Ваш аппарат изготовлен для работы с водопроводной водой. Тем не менее, для удаления накипи необходимо регулярно проводить самоочистку камеры парообразования. В случае высокого содержания извести в вашей воде (можно получить информацию в мэрии или в Управлении водоснабжения) можно смешивать водопроводную воду с деминерализованной водой в следующих пропорциях:  
 - 50% водопроводной воды, - 50% деминерализованной воды.



### Какую воду нельзя использовать?

Во время испарения тепло способствует концентрации содержащихся в воде элементов. Нижеперечисленная вода содержит органические отходы или минеральные элементы, которые могут вызвать выцветки, коричневые потеки или преждевременный износ утюга: неразбавленная деминерализованная вода, вода из сушилки для белья, ароматизированная вода, смягченная вода, вода из холодильников, вода из радиаторов, вода из кондиционеров, дистиллированная вода и дождевая вода.

## 1- ГЛАЖЕНИЕ С ИСПОЛЬЗОВАНИЕМ ПАРА

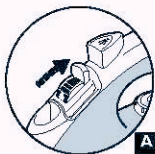
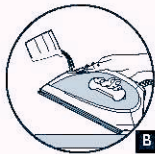
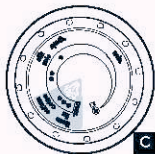
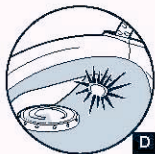
**A****B****C****D**

### Заполните резервуар

- Перед заполнением резервуара отключите утюг.
- Установите кнопку подачи пара в положение БЕЗ ПАРА (A).
- Установите утюг, как показано в таблице на схеме (B), и наполните резервуар для воды.
- Не превышайте отметку "МАКС.", указанную на резервуаре (утюг стоит на пятке-опоре).

### Отрегулируйте температуру

- Установите терморегулятор, как показано на на схеме (C) согласно приведенной ниже таблице (или информации на пятке).
- Сигнальная лампочка загорается. Она погаснет, как только подошва достаточно нагреется (D).

## Отрегулируйте подачу пара (E)

- Во избежание протекания воды на белье:
- Отключите подачу пара для глажения шелка или синтетики.
- Отрегулируйте ее на минимальный уровень для шерсти.

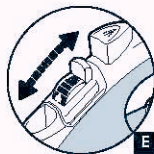

## Выбор температуры и уровня подачи пара

ТКАНЬ	ПОЗИЦИИ ТЕРМОРЕГУЛЯТОРА	ПОЛОЖЕНИЕ КНОПКИ ПОДАЧИ ПАРА
ЛЕН	МАКС.	
ХЛОПОК		
ШЕРСТЬ		
ШЕЛК		
СИНТЕТИКА		
полиэфир, ацетат, акрил, полиамид		

= ЗОНА ИСПОЛЬЗОВАНИЯ ПАРА

## Чтобы получить более сильную подачу пара для глажения

- Нажимайте на кнопку двойного пара импульсами (F).
- Поток пара усиливается.



## Увлажните белье (пульверизатор)

- Если вы гладите с паром или без пара, нажмите несколько раз подряд на кнопку Пульверизатор, чтобы увлажнить белье (G).
- Перед использованием этой кнопки убедитесь, что резервуар заполнен водой.



### Наши рекомендации:

#### Тип ткани и температура глажения:

- Ваш утюг быстро нагревается: начинайте гладить ткань, которую нужно гладить при низкой температуре, а затем гладьте ткани, которые нужно гладить при более высокой температуре.
- Если вы понижаете температуру термостата, подождите, пока сигнальная лампочка загорится, а затем продолжайте гладить.
- Если вы гладите смешанные фибровые ткани: отрегулируйте термостат для ткани, которая требует самой низкой температуры.

## 2- ГЛАЖЕНИЕ БЕЗ ПАРА



- Отрегулируйте температуру.
- Установите кнопку подачи пара в положение БЕЗ ПАРА (см. рис. А).
- Вы можете начинать гладить, как только сигнальная лампочка погаснет.

## 3- УХОД И ОЧИСТКА

### ВНИМАНИЕ!

Перед очисткой выключите утюг и дайте ему охладиться.

#### • ОЧИСТКА ПРОТИВОИЗВЕСТКОВОГО СТЕРЖНЯ (один раз в месяц):

- Выключите утюг и опорожните резервуар.
- Установите регулятор паровыпуска в положение "Без пара".
- Потяните вверх противоизвестковый стержень за имеющиеся с каждой стороны скобки, чтобы вынуть его (Н).

НИКОГДА НЕ ДОТРАГИВАЙТЕСЬ ДО КОНЦОВ СТЕРЖНЯ.



- Поместите противоизвестковый стержень на 4 часа в стакан с спиртовым уксусом или натуральным лимонным соком (I).
- Прополощите противоизвестковый стержень под краном.
- Установите противоизвестковый стержень на место.

УГЮГ НЕ МОЖЕТ РАБОТАТЬ БЕЗ ПРОТИВОИЗВЕСТКОВОГО СТЕРЖНЯ.



#### • ПРОВЕДИТЕ САМООЧИСТКУ:

*Для увеличения срока службы утюга проводите самоочистку один раз в месяц.*

- Выключите утюг и установите ручку управления паром в положение БЕЗ ПАРА
- Заполните резервуар водой до предельной отметки (см. наши рекомендации относительно используемой воды).
- Поставьте Ваш утюг на пята и установите терморегулятор на максимум.
- Включите утюг и подержите, пока сигнальная лампочка погаснет.
- Выключите утюг и держите его горизонтально над раковиной.
- Выньте противоизвестковый стержень.
- Слегка встряхивайте утюг над раковиной, пока вся вода из резервуара (с загрязнениями) не вытечет через подошву.
- Затем установите противоизвестковый стержень на место.
- Поставьте утюг на пята-опору и включите его на 2 минуты, чтобы высушить подошву.
- Выключите утюг и протрите еще теплую подошву мягкой тряпкой.

**Наши рекомендации: Самоочистка препятствует отложению накипи.**

**• ОЧИСТКА ПОДОШВЫ:**

- Очистите еще теплую подошву, протерев ее влажной неметаллической сеточкой для чистки.

## 4- ХРАНЕНИЕ УТЮГА

- Выключите утюг и дайте подошве охладиться.
- Опорожните резервуар и установите ручку управления в положение БЕЗ ПАРА .
- Поставьте утюг на пятую опору.

## ДЛЯ ВАШЕЙ БЕЗОПАСНОСТИ

- Внимание! Напряжение вашей электросети должно соответствовать напряжению утюга (220-240 В). Неправильное подключение может вызвать непоправимый ущерб и привести к аннулированию гарантии.
- Этот утюг обязательно должен включаться в розетку с заземлением.
- В случае использования удлинителя убедитесь, что он биполярного типа (10 А) с проводником заземления.
- В случае повреждения электрошнура немедленно замените его в уполномоченном сервисном центре во избежание любого риска.
- Никогда не погружайте утюг в воду!
- Перед заполнением или опорожнением резервуара утюг должен быть выключен.
- В случае падения утюга проверьте его у профессионала перед повторным использованием: даже невидимые повреждения могут оказаться опасными.
- Подошва утюга может нагреваться до высокой температуры:
  - Не трогайте ее пальцами.
  - Дайте утюгу охладиться, перед тем как убрать его.
  - Никогда не оставляйте включенный утюг с неохлажденной подошвой без присмотра.
  - Храните утюг в недоступном для детей месте.

**НИКОГДА НЕ РАЗБИРАЙТЕ САМИ ВАШ УТЮГ;  
ОБРАЩАЙТЕСЬ ВСЕГДА В УПОЛНОМОЧЕННЫЙ  
СЕРВИСНЫЙ ЦЕНТР.**



## 5- ВОЗМОЖНЫЕ НЕПОЛАДКИ



Неполадки	Возможные причины	Способ устранения
<ul style="list-style-type: none"><li>• Вода протекает через отверстия в подошве.</li></ul>	<ul style="list-style-type: none"><li>• Выбранная температура недостаточна для выработки пара.</li><li>• Утог недостаточно нагрет для использования пара.</li><li>• Слишком сильная подача пара.</li><li>• Утог хранился в горизонтальном положении, резервуар не был опорожнен, ручка управления не была установлена в положение "БЕЗ ПАРА".</li></ul>	<ul style="list-style-type: none"><li>• Установите терморегулятор в обозначенную цветом зону (от ●● до МАХ).</li><li>• Подождите, пока сигнальная лампочка погаснет.</li><li>• Уменьшите подачу пара.</li><li>• См. раздел "Хранение утюга".</li></ul>
<ul style="list-style-type: none"><li>• Коричневые потеки из подошвы пачкают белье.</li></ul>	<ul style="list-style-type: none"><li>• Использование химических продуктов для удаления накипи.</li><li>• Использование неразбавленной деминерализованной воды.</li><li>• Очески белья набиваются в отверстия подошвы и обугливаются.</li></ul>	<ul style="list-style-type: none"><li>• Не добавляйте в резервуар никаких продуктов для удаления накипи.</li><li>• Проведите самоочистку и используйте водопроводную воду.</li><li>• Проведите самоочистку. Очистите подошву неметаллической мочалкой. Время от времени прочищайте отверстия подошвы.</li></ul>
<ul style="list-style-type: none"><li>• Грязная или коричневая подошва пачкают белье.</li></ul>	<ul style="list-style-type: none"><li>• Использование слишком высокой температуры.</li><li>• Белье недостаточно прополоскано или использование крахмала.</li></ul>	<ul style="list-style-type: none"><li>• Очистите подошву, как указано выше. Отрегулируйте термостат в соответствии с таблицей температур.</li><li>• Очистите подошву, как указано выше. Добавляйте крахмал на изнаночную сторону.</li></ul>
<ul style="list-style-type: none"><li>• Незначительное количество или отсутствие пара.</li></ul>	<ul style="list-style-type: none"><li>• Резервуар пуст.</li><li>• Противоизвестковый стержень загрязнен.</li><li>• Отложения накипи в утюге.</li><li>• Утог слишком долго использовался всухую.</li></ul>	<ul style="list-style-type: none"><li>• Заполните резервуар водой из-под крана.</li><li>• Очистите противоизвестковый стержень.</li><li>• Очистите противоизвестковый стержень и проведите самоочистку.</li><li>• Проведите самоочистку.</li></ul>
<ul style="list-style-type: none"><li>• Поцарапанная или поврежденная подошва.</li></ul>	<ul style="list-style-type: none"><li>• Утог стоял в горизонтальном положении на металлической подставке.</li></ul>	<ul style="list-style-type: none"><li>• Всегда ставьте утюг на пятую опору.</li></ul>

По всем другим возможным неполадкам обращайтесь в уполномоченный сервисный центр.