

Plannja 



Produktkatalog Tag og facade

2026-01-01

Til: Villa, fritidshus, garage,
udhus, landbrug og industribyg.
Til: renovering, nybyggeri og tilbygning





Hele nordens tag

Hos Plannja finder du tag og tilbehør som beskytter dit hus året rundt – Efterårsstorme, snevejr og varme sommerdage. Vi har mange forskellige tagprofiler og farver så du enkelt kan finde et tag som matcher dit hus perfekt – uanset i hvilket miljø det ligger. Velkommen til hele Nordens tag.



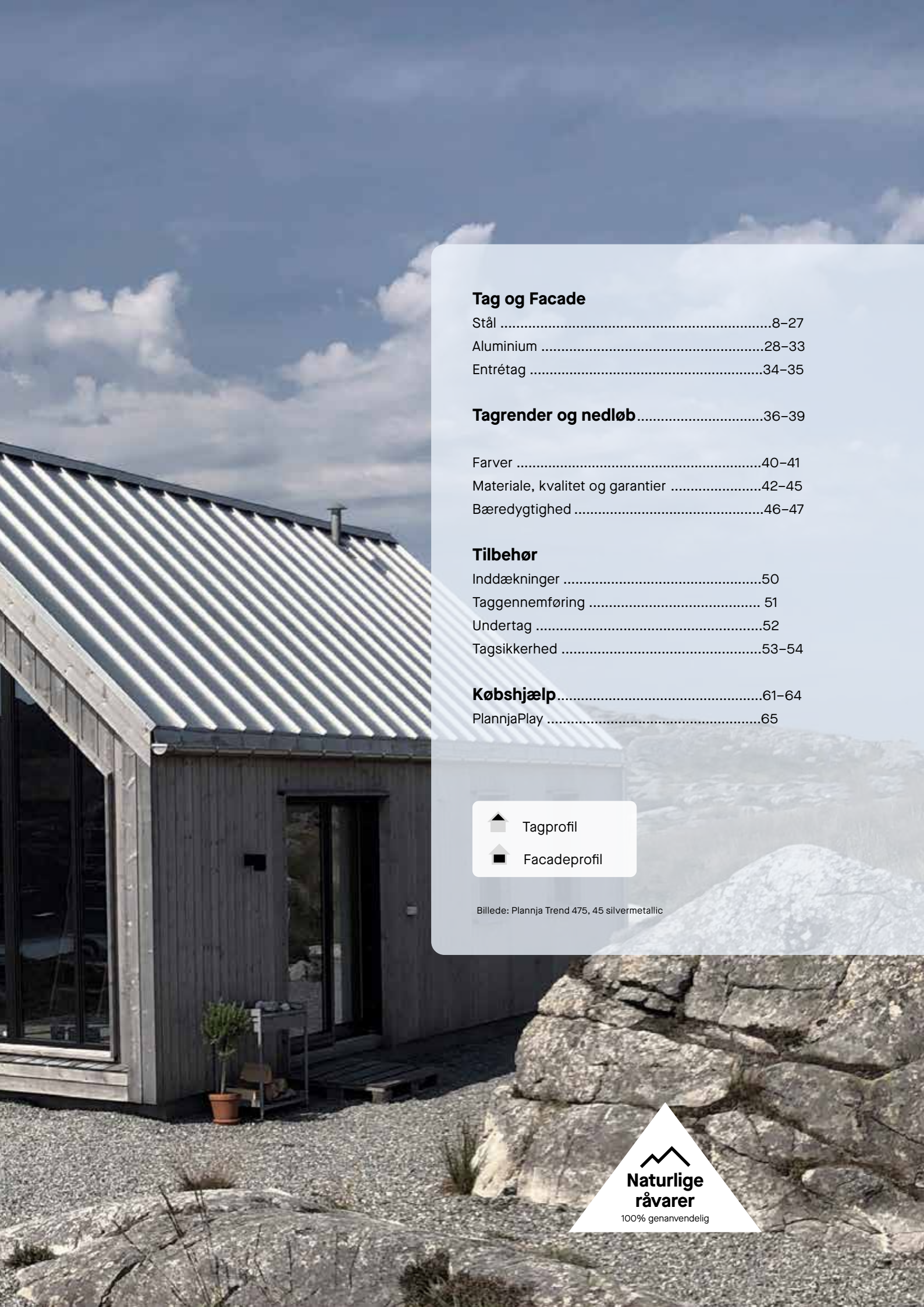

Tag og Facade

Stål	8-27
Aluminium	28-33
Entrétag	34-35

Tagrender og nedløb

	36-39
--	-------

Farver	40-41
Materiale, kvalitet og garantier	42-45
Bæredygtighed	46-47

Tilbehør

Inddækninger	50
Taggennemføring	51
Undertag	52
Tagsikkerhed	53-54

Købshjælp

	61-64
--	-------

PlannjaPlay	65
-------------------	----



Tagprofil



Facadeprofil

Billede: Plannja Trend 475, 45 silvermetallic

**Naturlige
råvarer**

100% genanvendelig



Delene som skaber helheden!

Plannja's originale tilbehør er produceret for at dit tag og din tagafvanding skal holde længe. I vort store sortiment finder du alt fra tag- og vægprofiler, monteringsfærdige entretag, taggennemføringer, tagtrin og tagstiger, inddækninger, befæstigelse og skumklodser/tætningsbånd.

Alt tilbehør er produceret så det passer sammen på bedste vis.



- | | | | |
|---|-----------------------|----|------------------|
| 1 | Facadeplade | 8 | Tagafvanding |
| 2 | Faldstamme udluftning | 9 | Tagfodsbeslag |
| 3 | Sålbænk | 10 | Udluftningshætte |
| 4 | Gavlbeslag | 11 | Tagsikkerhed |
| 5 | Rygning | 12 | Undertag |
| 6 | Afslutning mod mur | 13 | Skotrende |
| 7 | Tag | 14 | Entrétag |

Skumklodser/tætningsbånd, befæstigelse og udluftningshætter.

Plannja Trend 475





Billede: Plannja Trend 475 i kulør 20 Mørkegrå.

Plannja Trend er en tagprofil i nordisk stil, hvor funktionalitet er en naturlig del af designet. Med sit karakteristiske udsende og den specialdesignede inddækningspakke skaber du et komplet tag med et fantastisk linjespil på dit hus. Plannja Trend er let at montere og med klikfals og skjult befæstigelse giver den dit hus et ekstra løft.

Plannja Trend 475 fås i Plannja Infinity, produceret af genanvendt stål med lav klima aftryk.

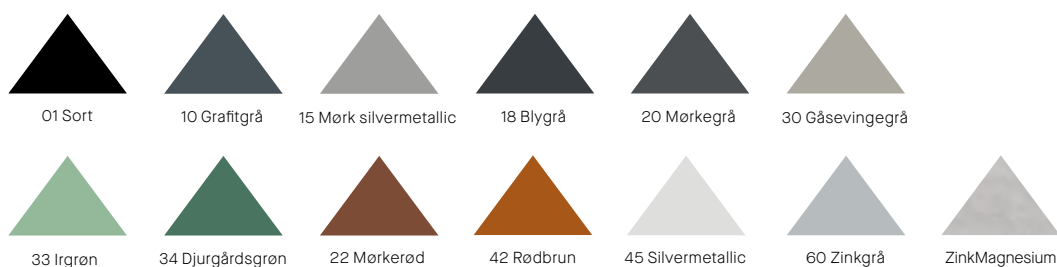

Produktprogram med farver i de forskellige belægninger for stål og aluminium.

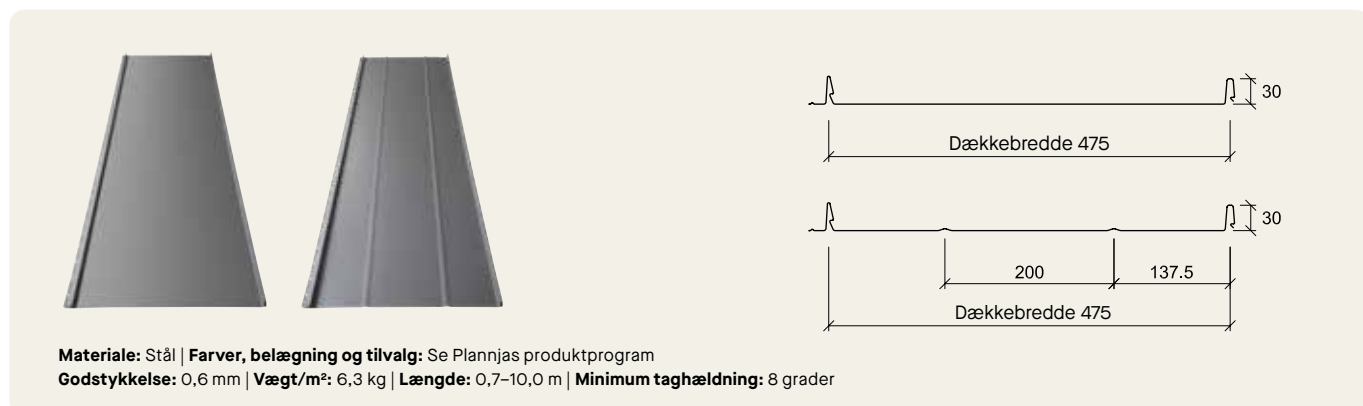

< Billede: Plannja Trend 475, 34 Djurgårdsgrøn, GreenCoat Pro BT.

Plannja Trend 275



Billede: Plannja Trend 275, 15 Mørk silvertallic.

Plannja Trend 275 er smallere mellem profiltoppene end 475'ern. Vælg dem hver for sig eller hvorfor ikke kombinere disse to bredder for at skabe ekstra liv og give huset karakter? Alle som drømmer om et førsteklases stål tag kan enkelt gøre drømmen til virkelighed med Plannja Trend, som skaber et fantastisk linespil på dit hus. Plannja Trend produceres med og uden forstærkningspor.

Plannja Trend 275 fås i Plannja Infinity, produceret af genanvendt stål med lav klima aftryk.

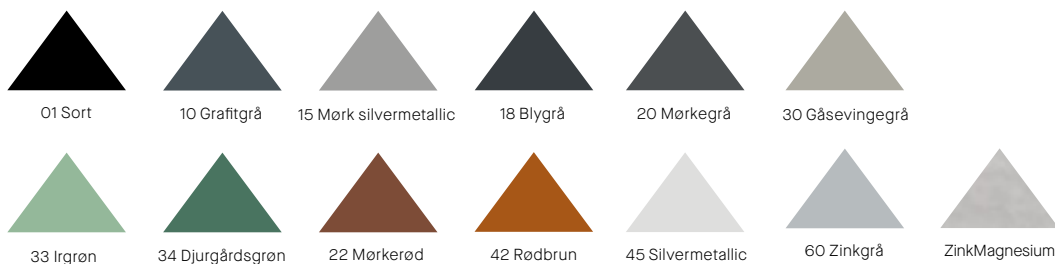

Produktprogram med farver i de forskellige belægninger for stål og aluminium.

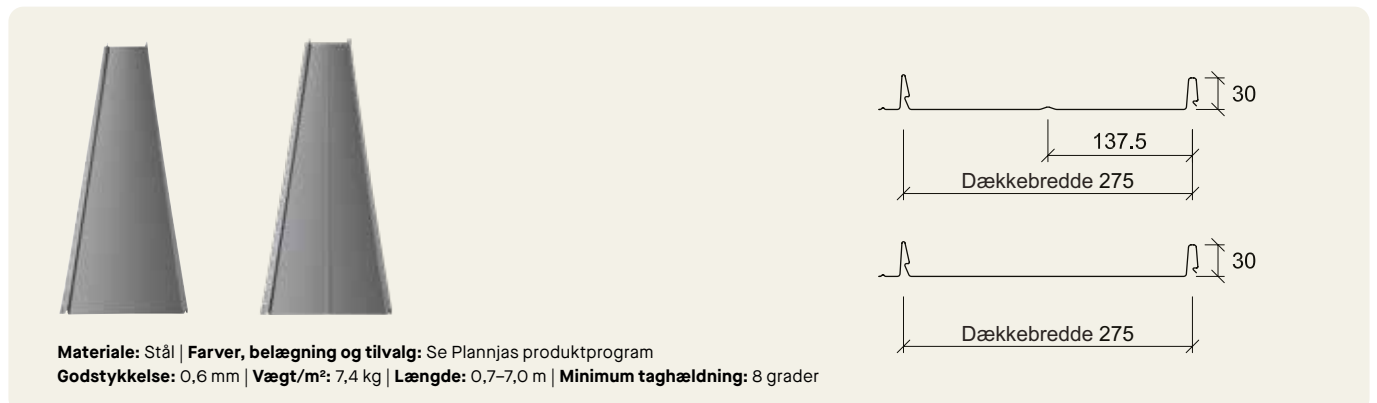

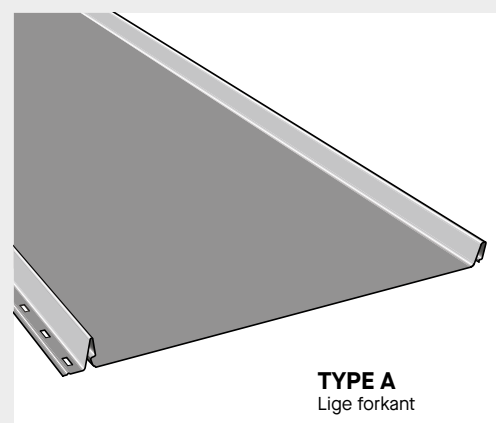
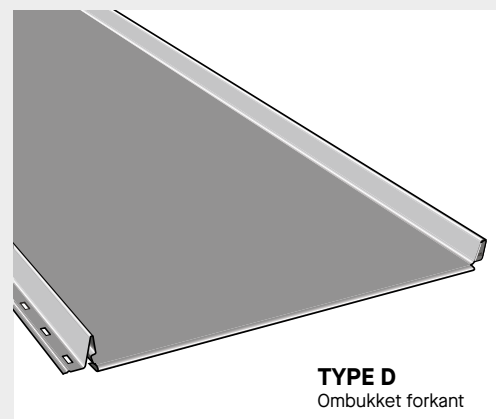

Nøje gennemtænkte detaljer

Hver detalje har betydning for helhedsindtrykket af dit hjem. Til Plannja Trend tilbyder vi derfor et opdateret inddæknings program som indeholder alt det du behøver til dit tag. Med det nye endeluk og gavlinddækning samt det lille ombuk i slutningen af falsen (Type D) skabes et komplet og gennemtænkt tag, der ikke overlader noget til tilfældighederne.



Designede inddækninger for bedre befæstelse

Inddækninger til Plannja Trend er designede for at passe til tagets funktion og form. Plannja Trends nye tagfod er specielt tilpasset det nye ombuk i fremkanten. Dette skaber et fantastisk helhedsindtryk samtidig med, at montagen forenkles.

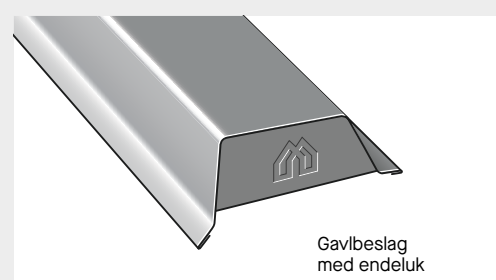

Ny klikfals for bedre design og funktion

Plannja Trend har en forbedret klikfals. Den nye fals er højere og har en anden form. Dette forhøjer tagets linjespil samtidig med, at montage forenkles.

Ventilationsbeslag hullet

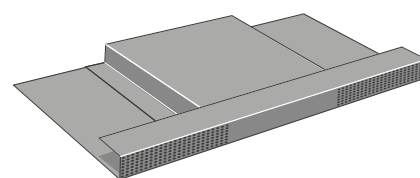

Flere valgmuligheder

Ud over en støj dæmpningsliste tilbydes også SoundControl ved montage på lægter for at mindste uønsket lyd. Dæmpningslisten findes som tilvalg på alle Trend 475 varianter. Ved montage på lægter i specielt vindudsatte steder, fx. kystnære områder anbefales Plannja Trend med SoundControl. Dette er en akustisk filt, tilpasset plade bredden, som monteres på pladens bagside. Den har en porøs struktur som reducere lyd. SoundControl er et tilvalg til Plannja Trend 475.

Justerbar galvrygning

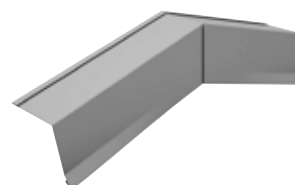

Plannja Trend findes i to varianter (Type A og D). Mere information om samtlige varianter finder du på plannja.dk

Plannja Trend | Fasade





Billede: Plannja Trend 475, 01 Sort.

Plannja Trend på facaden er et løft for den som ønsker skandinavisk design med rene og enkle linier. Monter profilen liggende eller stående, bland bredderne 275 og 475 til et stilfuldt design. Variationerne er mange og uanset valg så får du en facade som modstår vejr og vind i mange år fremover.



Produktprogram med farver i de forskellige belægninger for stål og aluminium.



Materiale: Stål | **Farver, belægning og tilvalg:** Se Plannjas produktprogram
Godstykkelse: 0,6 mm | **Vægt/m²:** 6,3 kg | **Længde:** 0,7–10,0 m | **Minimum taghældning:** 8 grader

Materiale: Stål | **Farver, belægning og tilvalg:** Se Plannjas produktprogram
Godstykkelse: 0,6 mm | **Vægt/m²:** 7,4 kg | **Længde:** 0,7–7,0 m | **Minimum taghældning:** 8 grader

◀ Billede: Plannja Trend 475, 10 Grafitgrå.

Plannja Modern





Billede: Plannja Modern, 45 Silvermetallic.

Plannja Moderne passer både til funkishuse og til huse og tage i mere klassisk stil. Taget har en tydelig profilering med bred afstand mellem de lige og desinkte profiltoppe. Taget er let at lægge, og findes i mange forskellige farver.

Plannja Modern fås i Plannja Infinity, produceret af genanvendt stål med lav klima aftryk.



Produktprogram med farver i de forskellige belægninger for stål og aluminium.

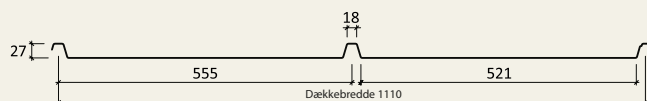

Materiale: Stål | **Farver, belægning og tilvalg:** Se Plannjas produktprogram
Godstykkelse: 0,6 mm | **Vægt/m²:** 6,3 kg | **Længde:** 2,0–8,0 m | **Minimum taghældning:** 10 grader

◀ Billede: Plannja Modern, 42 Rødbrun.

Plannja Pandeplade





Billede: Plannja Pandeplade, 22 Mørkerød.

Luk øjnene og forestil dig et klassisk dansk ståltag. Billederne der ofte dukker op er 50-60 år gamle lader med galvaniseret stål tag. Lige nu oplever Plannja Pandeplade en ny renæssance. Fordi den ofte anbefales i forbindelse med restaureringer og bygningsmindesmærker, og den harmonerer med den populære funkisstil.

Plannja Pandeplade fås i Plannja Infinity, produceret af genanvendt stål med lav klima aftryk.

Plannja Pandeplade produceres med eller uden forstærkningsspor. Vi anbefaler Plannja Pandeplade med forstærkningsspor til montage direkte på lægter (Gåbarhed er 500 mm).

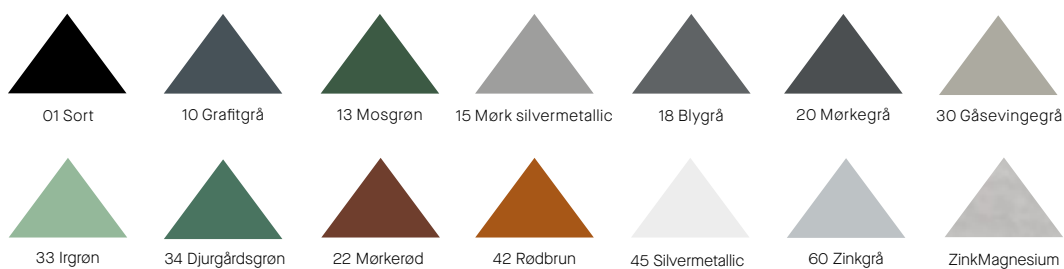

Produktprogram med farver i de forskellige belægninger for stål og aluminium.



Side 1: 24, 280, 20, 232, Dækkebredde 1120

Side 2: 24, 2.5, 232, 66, 70, 66, 15, 15, 48, 20, Dækkebredde 1120

Materiale: Stål | **Farver, belægning og tilvalg:** Se Plannjas produktprogram
Godstykkelse: 0,6 mm | **Vægt/m²:** 5,2 kg | **Længde:** 1,5–8,0 m | **Minimum taghældning:** 10 grader

Kan bestilles med forstærkningsspor. Hvilket gør at den kan monteres direkte på lægter/regler.

◀ Billede: Plannja Pandeplade, 20 Mørkegrå.

Plannja Royal





Billede: Plannja Royal, 01 Sort.

Plannja Royal udtrykker en moderne form på den enkeltbølgede, traditionelle tagplade. Dette tag er en salgssucces og findes i flere farver og med sikkerhed også en, der passer til dig og dit hus. Plannja Royal fremstilles også i modstandsdygtigt aluminium som er særligt tilpasset kystnære områder. Produces i standard- og speciallængder.

Produktprogram med farver i de forskellige belægninger for stål og aluminium.

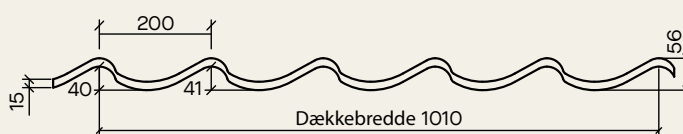
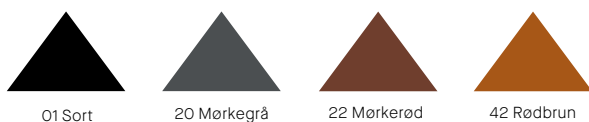

Materiale: Stål | **Farver, belægning og tilvalg:** Se Plannjas produktprogram | **Godstykkelse:** 0,6 mm | **Vægt/m²:** 5,9 kg | **Minimum taghældning:** 14 grader

◀ Billede: Plannja Royal, 42 Rødbrun.

Plannja Regent





Billede: Plannja Regent, 01 Sort, polyester.

Plannja Regent giver hustaget en elegant fremtoning. Formsproget knytter sig til en enkeltbølget, traditionel tagplade med større dækkebredde end hos Royal. Regent tagstenen giver en god totaløkonomi set i forhold til indkøbsomkostning, montage og vedligeholdelse. Plannja Regent fremstilles også i modstandsdygtigt aluminium. Aluminiumtagstenen er specielt tilpasset huse ved kystnære områder.

Produktprogram med farver i de forskellige belægninger for stål og aluminium.

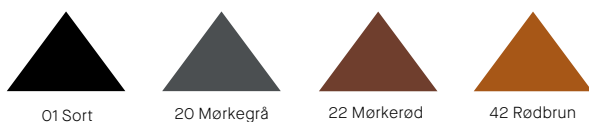

Plannja Regent fås med belægning Polyester, se produktprogram for farver.

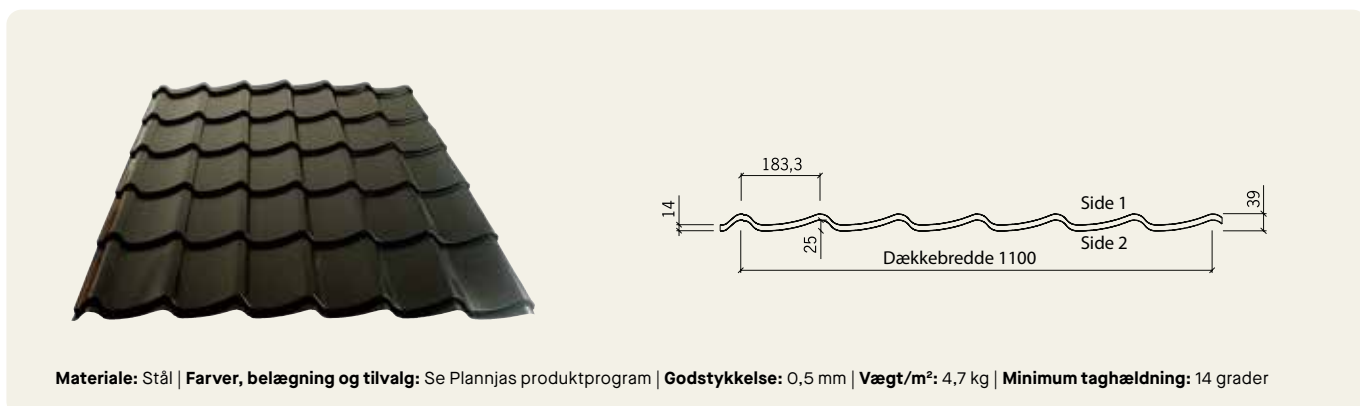

Materiale: Stål | **Farver, belægning og tilvalg:** Se Plannjas produktprogram | **Godstykkelse:** 0,5 mm | **Vægt/m²:** 4,7 kg | **Minimum taghældning:** 14 grader

◀ Billede: Plannja Regent, 42 Rødbrun.

Plannja Regal





Billede: Plannja Regal, 01 Sort.

Plannja Regal er en tagstensprofil i et eksklusivt design. Pladens profil og modul stigning skaber en skyggeeffekt som giver taget liv og karakter. Tagstensprofilen har ombukket forkant hvilket yderligere forlænger levetiden og modstanden mod korrosion, samt giver et tiltalende æstetisk udseende. Plannja Regal leveres på en industripalle og er dermed let at håndtere og transportere. Desuden er konstruktionen så flexibel at montage kan udføres af en enkelt tagmontør.

Produktprogram med farver i de forskellige belægninger for stål og aluminium.



01 Sort

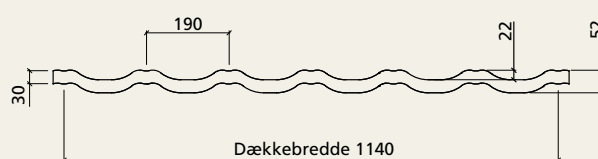
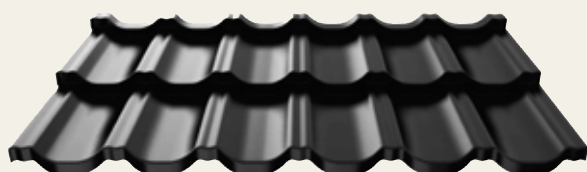

Materiale: Stål | **Farver, belægning og tilvalg:** Se Plannjas produktprogram | **Godstykkelse:** 0,5 mm | **Vægt/m²:** 5,2 kg | **Minimum taghældning:** 14 grader

Plannja 20-105



Billede: Plannja 20-105, 01 Sort.

Plannja 20-105 er et af de mest anvendte profiler, som man ser overalt. Vores klassiske 20-105 profil efterspørges ganske enkelt af alle, der vil have en funktionel beklædning af facade, tag og loft, både indendørs og udendørs. Plannja 20-105 findes også med praktisk fleeebelægning på undersiden af pladen og beskyttes af belægningen Hard Coat. Profilen fås i Plannja Infinity, produceret af genanvendt stål med lav klima aftryk. Fremstilles også i aluminium til kystnære områder.



Produktprogram med farver i de forskellige belægninger for stål og aluminium.



Plannja 20-105 fås med belægning Polyester, se produktprogram for farver.

Materiale: Stål | **Farver, belægning og tilvalg:** Se Plannjas produktprogram | **Minimum taghældning:** 5,7 grader
Godstykkelse: 0,6 mm | **Vægt/m²:** 5,5 kg | **Længde:** 1,5–10,0 m
Godstykkelse: 0,5 mm | **Vægt/m²:** 4,6 kg | **Længde:** 1,5–10,0 m

Plannja Sinus 18 & 51



Billede: Tak och fasad med Plannja Sinus 18, 01 Sort.

Den sinusformede profil er både attraktiv og multifunktionel, egent for både tag for facade på offentlige bygninger såvel som privat villa. Dens bølgede design gør den eftertragtet som interiør og exteriør som ekstra supplement for at høje den estetiske niveau på forskellige typer af projekter. Den bølgede profil er et proplært valg blandt arkitekter og villa ejere for at skabe moderne og unike udtryk. Profilen fås i Plannja Infinity, produceret af genanvendt stål med lav klima aftryk.

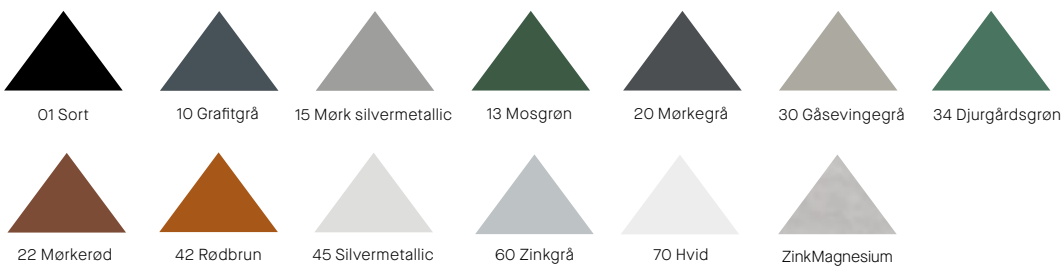

Produktprogram med farver i de forskellige belægninger for stål og aluminium.



Plannja Sinus 18 fås med belægning Polyester, se produktprogram for farver.

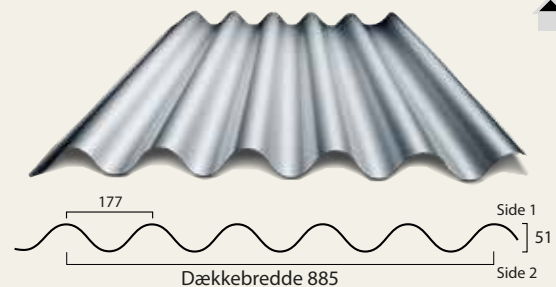

Materiale: Stål | **Farver, belægning og tilvalg:** Se Plannjas produktprogram

Plannja Sinus 18 | Godstykkelse: 0,5 og 0,6 mm | **Vægt/m²:** 4,6 kg og 5,5 kg | **Længde:** 1,5–8,0 m | **Minimum taghældning:** 14 grader. 10–14 grader med dobbelt sideoverlæg og tætning i ende- og sideoverlæg. Dette giver en dækkebredde på 984 mm mod normalt 1060 mm.

Plannja Sinus 51 | Godstykkelse: 0,6 mm | **Vægt/m²:** 6,8 kg | **Længde:** 1,5–8,0 m | **Minimum taghældning:** 10 grader

SINUS 38



Materiale: Stål
Godstykkelse: 0,6 mm
Vægt/m²: 4,8 kg
Længde: 1,5–8,0 m
Farver, belægning og tilvalg: Se Plannjas produktprogram

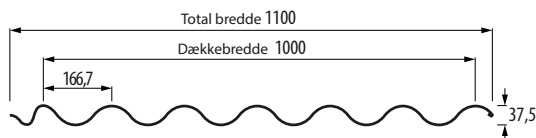

PLANNJA 19R

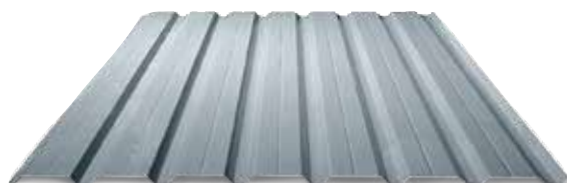

Materiale: Stål
Godstykkelse: 0,5 og 0,6 mm
Vægt/m²: 4,4 kg og 4,85 kg
Længde: 1,5–8,5 m
Farver, belægning og tilvalg: Se Plannjas produktprogram

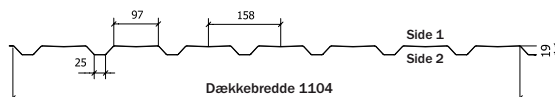

PLANNJA 35



Materiale: Stål
Godstykkelse: 0,5 og 0,6 mm
Vægt/m²: 4,8 kg og 5,8 kg
Længde: 1,5–8,0 m
Farver, belægning og tilvalg: Se Plannjas produktprogram

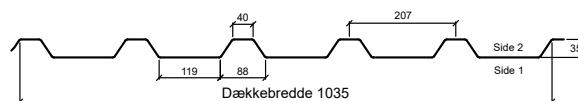
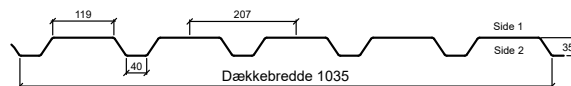

PLANNJA 45



Materiale: Stål
Godstykkelse: 0,5 og 0,6 mm
Vægt/m²: 5,5 kg og 6,5 kg
Længde: 1,5–8,0 m og 1,5–9,0 m
Minimum taghældning med tætning: 5,7 grader
Minimum taghældning uden tætning: 14 grader
Farver, belægning og tilvalg: Se Plannjas produktprogram

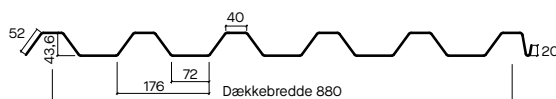

Variant med nedpresset 1,5mm rille i hver profiltop.



T70

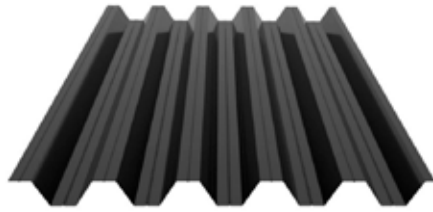

Materiale: Stål

Godstykkelser: 0,7, 0,8 og 1,0 mm

Vægt/m²: 8,9 kg, 10,1 kg og 12,7 kg

Længde: 0,8–12,5 m

Minimum taghældning med tætning: 5,7 grader

Minimum taghældning uden tætning: 14 grader

Farver, belægning og tilvalg: Se Plannjas produktprogram

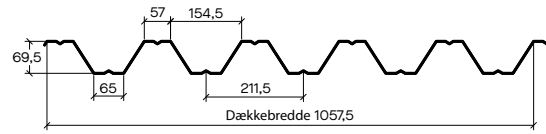

T130M



Materiale: Stål

Godstykkelser: 0,7, 0,8, 1,0 og 1,2 mm

Vægt/m²: 8,9, 10,1, 11,4, 12,7 og 15,2 kg

Længde: 0,8–12,5 m

Farver, belægning og tilvalg: Se Plannjas produktprogram

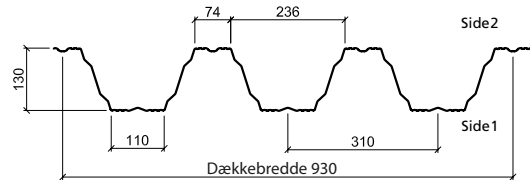

PLANNJA COMBIDECK 45



Materiale: Stål

Godstykkelser: 0,85 mm

Vægt/m²: 8,9 kg

Længde: 1,6–12,5 m

Farver, belægning og tilvalg: Se Plannjas produktprogram

Plannja Combideck giver et tyndere og lettere bjælkelag.

Plannja Combideck er udformet med pileformet prægning i pladen, som griber fat i betonen, når den er hærdet, og som derved skaber en ekstrem stærk konstruktion.

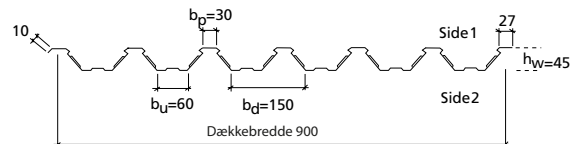

Aluminium





Profileret aluminium til tag og facade

Regn og fugtighed i kystnære miljøer, byer og nær industrimoråder kan indeholde salte og sur forurening med lav pHværdi. I sådanne miljøer udsættes tag og facade for store påvirkninger i form af korrosion. Plannjas tag- og facade profiler i aluminium har en enestående modstandskraft mod salt og sure oxider og er derfor et rigtig godt valg til tag og facade i aggressive miljøer.

Hvis der opstår en rids eller anden skade på en aluminiumsplade, dannes der umiddelbart et nyt oxidlag på den fritlagde overflade. Det indebærer at aluminium faktisk heler sig selv og altid er beskyttet mod korrosive angreb - uafhængig af om pladerne er påført beskyttelses lak eller ikke.

Plannja Trend 475

Billede: Plannja Trend 475, 01 Sort.

Plannja Trend Aluminium er en profil i nordisk design som passer godt til kystnære og aggressive miljøer. Skjult befæstelse og klikfals funktion gør taget let at montere. De specielt tilpassede inddækninger hertil gør at du enkelt og let får et komplet tag som giver et fantastisk linjespil til dit hus.

Plannja Trend Aluminium fås i flere farver og matcher med vores tag-afvanding i aluminium.

Produktprogram med farver i de forskellige belægninger for stål og aluminium.

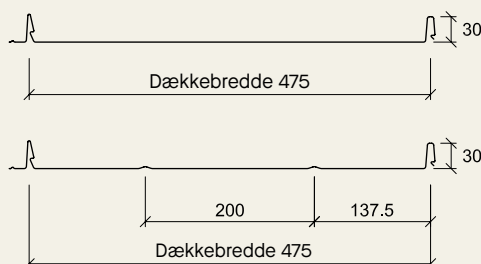

Materiale: Aluminium | **Farver, belægning og tilvalg:** Se Plannjas produktprogram
Godstykkelse: 0,7 mm | **Vægt/m²:** 2,3 kg | **Længde:** 0,7–6,0 m | **Minimum taghældning:** 8 grader

PLANNJA ROYAL



Materiale: Aluminium
Godstykkelse: 0,6 mm
Vægt/m²: 2,0 kg
Minimum taghældning: 14 grader
Farver, belægning og tilvalg: Se Plannjas produktprogram

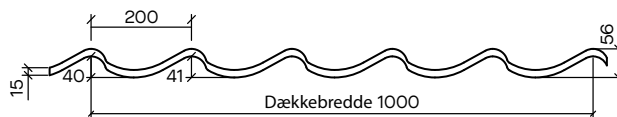

PLANNJA REGENT



Materiale: Aluminium
Godstykkelse: 0,6 mm
Vægt/m²: 1,9 kg
Minimum taghældning: 14 grader
Farver, belægning og tilvalg: Se Plannjas produktprogram

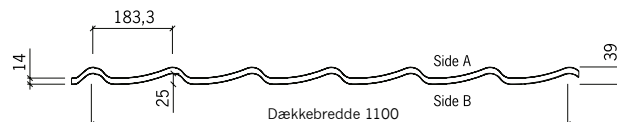

PLANNJA PANNPLÅT



Materiale: Aluminium
Godstykkelse: 0,7 mm
Vægt/m²: 2,3 kg
Minimum taghældning: 10 grader
Længde: 1,5–8,0 m.
Farver, belægning og tilvalg: Se Plannjas produktprogram

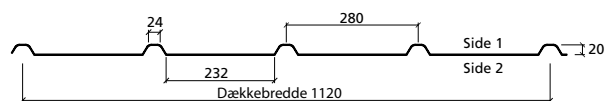

PLANNJA 20-75



Materiale: Aluminium
Godstykkelse: 0,5 mm
Vægt/m²: 1,8 kg
Længde: 1,5-10,0 m
Minsta taklutning med tætning: 5,7 grader
Minsta taklutning utan tætning: 14 grader
Farver, belægning og tilvalg: Se Plannjas produktprogram

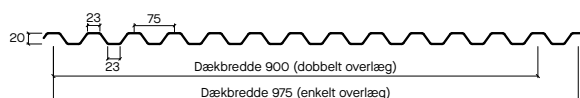

SINUS 38



Materiale: Blank aluminium
Godstykkelse: 0,7 mm
Vægt/m²: 2,0 kg
Længde: 1,5-8,0 m
Farver, belægning og tilvalg: Se Plannjas produktprogram

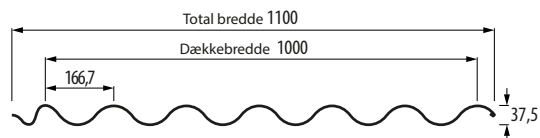

PLANNJA SINUS 18



Materiale: Aluminium
Godstykkelse: 0,5, 0,7 och 1,0 mm
Vægt/m²: 1,6 kg, 2,3 kg and 3,1 kg
Længde: 1,5-8,0 m
Minimum taghældning: 10 grader
Farver, belægning og tilvalg: Se Plannjas produktprogram

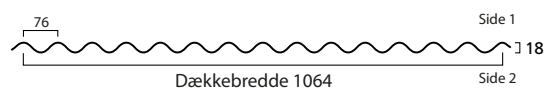

PLANNJA SINUS 51



Materiale: Aluminium
Godstykkelse: 1,0 mm
Vægt/m²: 3,7 kg
Længde: 1,5-8,0 m
Minimum taghældning: 10 grader
Farver, belægning og tilvalg: Se Plannjas produktprogram



PLANNJA 20-105



Materiale: Aluminium
Godstykkelse: 0,7 mm
Vægt/m²: 2,1 kg
Længde: 1,5-10,0 m
Minsta taklutning med tätning: 5,7 grader
Minsta taklutning utan tätning: 14 grader
Farver, belægning og tilvalg: Se Plannjas produktprogram

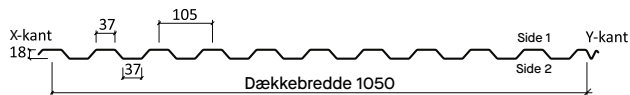

PLANNJA 19R



Materiale: Aluminium
Godstykkelse: 0,7 mm
Vægt/m²: 2,3 kg
Længde: 1,5-8,5 m
Farver, belægning og tilvalg: Se Plannjas produktprogram

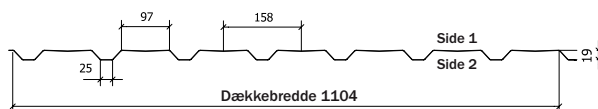

PLANNJA 35



Materiale: Aluminium
Godstykkelse: 0,7 mm
Vægt/m²: 2,3 kg
Længde: 1,5-8,0 m
Farver, belægning og tilvalg: Se Plannjas produktprogram

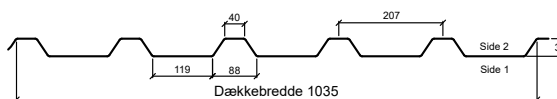
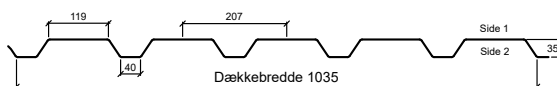

Entrétag

Plannja Infinity -
Recycled material -



Plannja Infinity -
Recycled material -



Via QR-koden finder
du vores sortiment på
plannja.se.





Billede: Entrétag Hipped 1600×955 og 2600×1155 i farve PL01 sort.

Entrétag er en æstetisk tiltalende desig løsning med variation i størrelse og udformning. Det innovative montagesystem gør monteringen enkel, samtidig med taget kan modstå store belastninger. Desuden er entrétaget produceret af materialer som sikre en lang livslængde med et minimalt vedligehold. Med hurtig og enkel montering sparer du både tid og penge jævnført med at skulle bygge et entrétag helt fra bunden.

Standard eller bestillig på mål?

Vi tilbyder flexibilitet og valgfrihed. Du kan vælge mellem standard modeller, som er udformet til at passe til flest standard behov. Men vi forstår at en hver bygning er unik, og derfor tilbyder vi også muligheder for at kunne bestille på mål. Det betyder at vi kan skabe en løsning som er nøjagtig tilpasset dine behov og krav. Uanset om du vælger en standard model eller et produkt efter mål , kan du være sikker på at du får et kvalitetsprodukt du kan føle dig tryk ved.

Verandatag

Verandatag Porch er vort nyeste produkt i produkt portofølgen. Stilfulde og klassiske Porch-modeller Hipped, Box og Flat.



- Håndbyggede entrétag i letvægts konstruktion og vedligeholdets frie plader.
- Entrétag af sikkerhedsglas
- 10 års garanti af egen producerede produkter.
- Unik og enkel montage

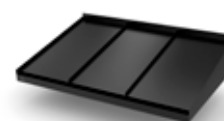

Classic

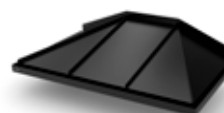

Hipped



Box Classic



Flat



Bold Small

<1 Billede: Entrétag Hipped 2600×1155 i farve PL01 sort.

Tagrender og nedløb





Vælg Plannja kvalitet!

Under benævnelsen tagafvanding har Plannja samlet alt det, du har brug for i form af tagrender, nedløbsrør, rendejern og innovativt tilbehør. Det giver en tryk løsning, som minimerer risikoen for vand- og fugtskader på facader, sokkel og fundament. Bare et let regnvejr med 1 mm nedbør pr. time på et 100 m² tag indebærer 500 liter vand i løbet af fem timer. Et skybrud med 50 mm regn svarer til 5.000 liter.

Sikker funktion og indrammende æstetik

Men tagafvanding handler ikke blot om at bortlede regn- og smeltevand. Det handler også om at give facaden en smuk indramning. F.eks. ved at fremhæve tagrender og nedløbsrør med det rette farvevalg, eller ved at lade tagrender i silvermetallic kaste glans over dit hus. Hos Plannja fremstiller vi produkterne i varmgalvaniseret stål og aluminium. De fås i flere farver samt zinkmagnesium eller klassisk kobber. Hos Plannja har vi over 125 års erfaring, lad os hjælpe dig med at skræddersy en total tag løsning, der pryder og beskytter dit hus.

Tagrender og nedløb

Vand er hårdt - en stædig dråbe kan udhule en sten. Planja producere tagafvanding i varmforzinket kvalitetsstål, Aluminium, Zinkmagnesium og kobber. For yderligere at forlænge produkternes levetid er stålkernen belagt med en dobbeltsidigt primer og farvelag i GreenCoat PRO RWS samt GreenCoat PRO RWS BT og Aluminiumspladen er belagt med Hard Coat Glossy RWS.

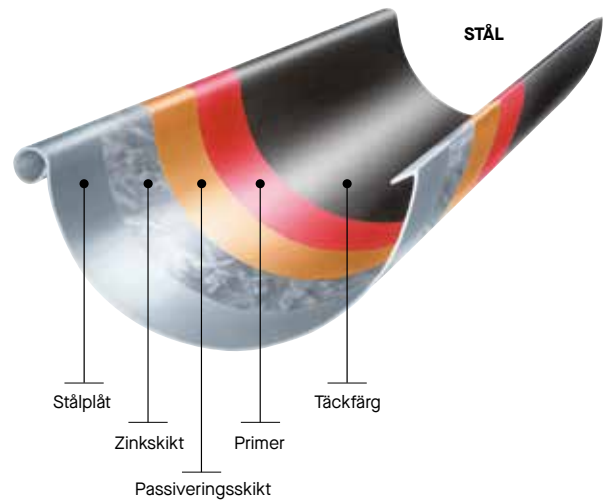

Komplet samlesæt til helhedsløsninger

Planja Tagrender og nedløb omfatter komplet sortiment med alt, hvad du behøver for at få en effektiv tagafvanding. Mange komponenter fås i flere forskellige udførelser for at opfylde vidt forskellige krav og æstetiske ønsker. I dit lokale byggemarked er der tagafvandingseksperter, som

gerne deler ud af deres viden om vores sortiment. Her får du gode råd ud fra de krav, dit hus stiller til tagrender og nedløb. I butikken får du også hjælp til at skræddersy et komplet og perfekt samlesæt.

DETALJER SOM HÅLLER I VÅTT OCH TORRT



Udseende, farver og materiale

Afvanding af taget, handler ikke bare om at lede regn- og smeltevand bort fra taget. Det handler også om at give facaden en smuk indramning, ved at udnytte farveskalaen på tagrender og nedløb. Vælg mellem Standard, Tradition eller Square. Dit valg af materiale påvirker levetiden. I miljøer med højt saltindhold er tagafvanding i aluminium et bedre valg.

Valfri kulör

Finder du ikke din favorit farve blandt vore standardfarver i tagafvanding? Så kan du nu bestille Plannja tagafvanding i valgfri RAL- eller NCS-farve samt vælge mellem glans 20 eller 40 på disse.



Produktprogram med farver i de forskellige belægninger for stål og aluminium.



Nyhed! Plannja Square

I løbet af 2026 lancerer vi et videre udviklet design af Plannja Square, vores 4-kantede tagrender. Vi introducere et tilhørende nedløb i samme 4-kantede design. Plannja Square er som skabt til at skabe spændende kontraster eller til at smelte sammen med bygningens arkitektur. Tagrende kan også fortsat kombineres med vores runde nedløsrør.

FARVER STÅL | ALUMINIUM

A = farver i aluminium



01 Sort



45 Silvermetallic



80 Hvid



15 Mørk silvermetallic



17 Skiffergrå



18 Blygrå



20 Mørkegrå



22 Mørkerød*



42 Rødbrun



56 Mørkbrun



86 Kaffebrun



8701 Matt Sort



ZinkMagnesium



Kobber

*Udgår i løbet af 2026

STANDARD | STÅL OG ALUMINIUM



TRADITION | STÅL



SQUARE | STÅL



Farveprogram



Med Plannjas brede farveprogram kan alle skabe flotte kontraster ud fra arkitektur og den omgivende naturs farveskala. Farverne knytter sig til naturens klassiske elementer, jord, vand, luft og ild. Plannjas farver har ekstra lang holdbarhed med vores belægninger, Hard Coat, GreenCoat Pro BT, GreenCoat Crown BT og Polyester.

Naturens farveskala

GREENCOAT PRO BT | FARVER



01 Sort



10 Grafitgrå



15 Mørk silvermetallic



18 Blyertsgrå



20 Mørkegrå



30 Gåsevingegrå



33 Irgørn



34 Djurgårdsgørn

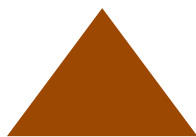

42 Rødbrun



45 Silvermetallic



60 Zinkgrå



90 Varmhvid

GREENCOAT CROWN BT | FARVER



01 Sort

HARD COAT | FARVER



01 Sort



10 Grafitgrå



13 Mosgrøn



15 Mørk silvermetallic



20 Mørkegrå



22 Mørkerød



42 Rødbrun



45 Silvermetallic



70 Hvid

POLYESTER | FARVER



RAL 9005 Sort



RAL 9010 Hvid



RAL 3009 Rød



RAL 8004 Rødbrun



RAL 7043 Mørkegrå



Produktprogram for kulører på olika beläggningar, i stål och aluminium.

Vi gør opmærksom på, at farverne kun er vejledende.
Fareprøve kan fås ved henvendelse til Plannja's forhandler.

Materiale og kvalitet

I mere end 50 år har Plannja forarbejdet stål og aluminium til svenske og udenlandske tage. Vi har udviklet modstandsdygtige tagløsninger og tagdetaljer, der klarer alt fra rutsjende isflager til ekstreme temperaturforskelle. Plannjas designudvikling går hele tiden hånd i hånd med den tekniske udvikling.



Vores
garantier
finder du på
plannja.dk

Hele Nordens tag

Totaløkonomi

Det er dyrt ikke at passe på sit tag. Ofte opdager du først utætheder, når der allerede er opstået skader på den underliggende konstruktion. Hos Plannja ved vi, at taget er en vigtig faktor for husets funktionelle, æstetiske og økonomiske værdi. Et kvalitetssikret tag fra Plannja er konstrueret til at være let at transportere og enkelt at montere. Vi garanterer tagets holdbarhed i mindst 10 år. Begrebet totaløkonomi rummer blandt andet aspekter som mængden af forarbejde, antal håndværkertimer og fremtidig vedligeholdelse. Med dette udgangspunkt kan det hurtigt svare sig at lægge et Plannja tag.

Miljø og design

Plannja er et svensk firma med produktion i Sverige og hvor største delen af produkterne er produceret af premium materialet GrenCoat (R), Nordiskt farvebelagt kvalitetsstål. Stål og aluminium er et 100% genanvendeligt materiale som beholder sine egenskaber for altid. Stål har også mange andre fordele så som dets lave vægt samt at det er et materiale som kræver et minimum af vedligehold. Designmæssigt er der inget andet byggemateriale som rummer en sådan variationsmulighed som netop stål og aluminium.

Stål eller aluminium

Plannjas tag består af en kerne af varmgalvaniseret stål eller af aluminium. Dertil kommer flere beskyttende lag og belægninger, der gør Plannja til et stort set vedligeholdelsesfrit alternativ. Plannja tagets lave vægt skåner både den, der lægger taget, og selve tagkonstruktionen.

Forskellige belægninger

Plannjas belægninger er utrolig vigtige. Ikke blot fordi de giver dig et bredt udvalg af farver at vælge imellem, men også fordi belægningerne giver pladerne lang og modstanddygtig beskyttelse.

Hard Coat

Et tag skal modstå sne, is og øsende regnvejr, brændende sol og skorstensfejerens støvler. Vores belægning Hard Coat er udviklet med tanke på dette og er derfor blevet et kvalitetsbegreb inden for byggeriet. Hard Coat er polyesterbaseret med unikke tilsætningsstoffer, der giver en keramisk, meget hård og modstandsdygtig overflade. Belægningen har også en lydæmpende virkning i forbindelse med regn. På trods af hårdheden er Hard Coat fleksibel og kan håndtere eventuelle bevægelser i tagpladen. Plannja Tagrender og nedløb har en blank variant kaldet Hard Coat Glossy.

GreenCoat BT

GreenCoat BT farvebelagt stål har en patenterede biobaseret belægning på svensk rapsolie, hvilket er unikt på markedet. Den findes i flere forskellige udførelser og glans, afhængig af produkt.

Polyester 25

Polyester er et standardiseret og økonomisk farvesystem med gode egenskaber for glans og farveholdbarhed. Belægningen udgøres af primer og overfladebelægning med en tykkelse på i alt 25 my og er tilpasset profiler til tag og facade.

Overflader

Plannjas produkter findes i forskellige overflader, som skaber smukke udtryk i kombination med material og farver. De forskellige egenskaber giver dig mulighed for at gøre din drøm til virkelighed.

ZinkMagnesium

ZinkMagnesium er et levende materiale som med tiden patinere og får en mørkere tone og glans. Materialet har meget gode korrosionsbeskyttende egenskaber, takket være belægningen som består af et metalligt lagt som indeholder 3% magnesium, 3,5% aluminium og 93,5% zink.

Pladens opbygning

Pladens opbygning er forskellig og afhænger af grundmateriale og belægningstype.

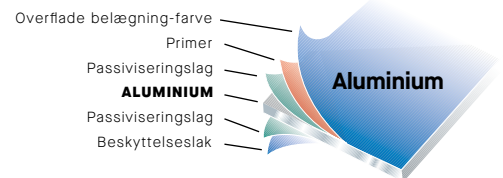
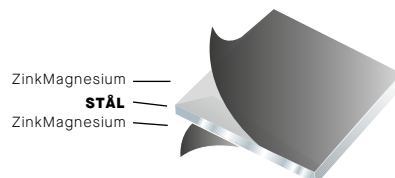
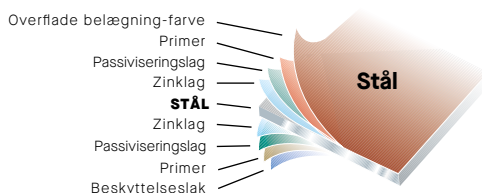

Plannja Infinity

Plannja Infinity er et nyt varemærke hvor alle tag- og facade produkter fremstilles af genanvendt stål. Udgangspunktet er skrot, så som gamle pander og biler.



Vi gør det lettere for husejer, arkitekter og foreskrivende at mindske klimaaftrykket fra villaer og andre bygninger. Når råmaterialet har et lavt klimaaftryk og når Plannja arbejder energieffektivt i sin produktion, ved at bruge 100 procent fossilfri el, har tag- og facadeprofilerne i Plannja Infinity et verificeret fossil koldioxidudslip på bare 0,957 CO2/kg stål (A1-A3). Der ud over er stålet lige præcis så altid genadvendeligt igen og igen og har samme høje kvalitet som alle bygningsplade produkter fra Plannja.

Produkt sortiment Plannja Infinity

Tak- og vægprofiler med tilhørende inddækninger i farverne Sort PL01 Matt og Silvermetallic PL45 Glossy. Plannja Entretag kommer i løbet af 2026.

- Plannja Trend 475
- Plannja Sinus 18
- Plannja Sinus 51
- **Nyhed!** Plannja Trend 275
- **Nyhed!** Plannja 20-105
- **Nyhed!** Plannja Pandeplade
- **Nyhed!** Plannja Modern

Et tag med mange liv

Holdbarhed et et valg og en inverstering i en bedre fremtid. Tag et valg som fremtidige generationer vil være stolte af.

Fakta Plannja Infinity:

- Farve Sort PL01 matt, Silvermetallic PL45 Glossy
- Stål og belægning: SSAB Zero (R) stål med belægning GreenCoat Pro BT.
- Garanti: 40 års teknisk garanti.

Vidste du at:

Stål er verdens mest genadvendte materiale og et af få råmaterialer som kan genanvendes og bibehold sine egenskaber. I slutningen af et stålprodukts levetid kan stålet sælges tilbage til en genbrugsstation og istedet for affalds omkostninger give en indkomst og endnu vigtigere, du bidrager til pladens uendelig kredsløb hvor dine stålprodukter kan blive til nye igen.



Garantier

Plannjas tagmateriale er omfattet af en langvarig garanti, hvilket er en skriftlig forsikring om vores virksomheds pålidelighed som producent og leverandør af produkter af høj kvalitet. Vores garantier består af to dele – den tekniske garanti og den æstetiske garanti.

Teknisk garanti

Den tekniske garanti dækker fabrikations- og materialefejl – vi garanterer, at metalpladerne ikke får gennemtæringer, som medfører lækage inden for garantiperioden.

Æstetisk garanti

Den æstetiske garanti omhandler holdbarheden af produktets udvendige overfladebelægning – vi garanterer at malingslaget ikke skaller eller på anden vis henfalder og heller ikke udviser unormal farveændring inden for garantiperioden.



Stål

Vores stålplader er varmforzinkede - et meget vel dokumenteret måde at beskytte mod korrosion. Desuden er pladerne dækket med et specialudviklet farvebelægning som giver et langt og varigt beskyttelse for pladen.



Aluminium

Aluminium udmærker sig med sin høje modstandskraft mod salt og syre, hvilket gør det ideelt i kystnære eller industrielle miljøer med salt og forurenet luft. Ved ridser i aluminiums overfladen dannes hurtigt et nyt oxidlag, hvilket giver materialet en selvhelende effekt og en vedvarende beskyttelse mod korrosion.



Råd og valg af materialer og vedligehold

Ved at besigtige og vedligeholde Plannjas farvebelagte produkter kan du i de fleste tilfælde forlænge levetiden væsentligt. Besigtigelse og vedligehold har du selv ansvaret for. Læs mere i brochuren om Råd og valg af materialer og vedligehold.

Bæredygtighed



Om tag, plader og bæredygtighed

Der findes mange aspekter i bæredygtighed, men for os er en af de aller vigtigste, at skabe produkter med lang holdbarhed. Det er den bedste måde at værne om naturens recurser. Vore tage og tagafvandingsprodukter produceres for største delen af galvaniserede farvebelagt stål, og de kan i de fleste tilfælde beskytte bygningerne i flere generationer. Når pladerne har gjort sit og er udtjente eller tages ned af andre årsager har de ikke tabt værdi. Pladerne kan bruges på en anden bygning eller sælges til genanvendelse af metallet for igen at blive til et nyt tag eller et andet stålprodukt.

Et bæredygtigt løfte

Plannjas bæredygtigheds løfte er enkelt: Vi skal bidrage til koldioxid neutral bygninger. Det betyder at vi sammen med vore kunder skal medvirke til at skabe en fossilfri værdikæde hele vejen igennem en bygnings livscyklus. Vort mål er at være et foregangs firma inden for bæredygtighed i byggebranchen.

Lang levetid

En positiv egenskab for vores produkter er den lange levetid. At produkterne kan genanvendes er en anden. Yderligere en unik egenskab er at produkterne kan genanvendes 100 procent uden at miste sine værdifulde egenskaber. Alle egenskaber som findes i materialet fra start, findes der når man forvandler gamle plader til nye.

Godt for miljøet

Sammenlagt er vore tag produkter med tilbehør et supert valg set ud fra et miljø perspektiv. En livscyklus analyse for tre forskellige tag materialer viser at højkvalitets pladetag har den laveste effekt på klimaet sammenlignene med andre tag materialer.



Plannja Infinity – Et tag med mange liv

Plannja Infinity - Vores varemærke for alle tag- og facadeprodukter produceres af genadvent stål. Takket være råvarens lave klimaaftryk og egen energieffektiv produktion har tag- og facadeprofilerne i Plannja Infinity, et verificeret fossilt koldioxidudslip på bare 0,957 CO₂/kg stål (A1-A3).



LCA – Højkvalitets pladetag giver lav påvirkning på klimaet

Iht. en livscykelanalyse på tre forskellige tagmateriale havde højkvalitets tag i stål klimafordele sammenlignet med andre typer af tag materialer. Studiet, som er udført af World Steel Association (worldsteel), kom frem til at de pladetage de testede (højkvalitets tag i stål med lang levetid) havde den totale laveste effekt på klimaet - op mod 60% lavere end andre tag materialer.



EPD – Environmental Product Declaration

En EPD er en miljøvaredeklaration som beskriver et produkts miljø påvirkning under hele dens livscyklus. Plannja tilbyder tredjeparts godkendt EPD'er på sine produkter. Disse finde du på Plannja hjemmeside og giver troværdig miljøinformation.

Tilbehør





Delene som skaber helheden

Plannja original tilbehør er produceret for at dit tag og din tagafvanding skal holde længere. I vort store sortiment finder du alt fra tagprofiler, taghætter, tagrumsudluftninger, tagtrin, tagstiger, planplader, inddækninger, skruer og skumklodser. Alt tilbehør er nøje udvalgt til at fungere sammen på bedste vis. Med Plannjas originaltilbehør får du en tryk, holdbar og designmæssig helhed til dit hus. På de følgende sider ser du et udvalg af vort tilbehør. Vort komplette sortiment af tilbehør finder du på plannja.dk

Inddækninger



Billede: Plannja Trend, 45 Silvermetallic.

Tag- og facadeinddækninger findes i aluzink, stål og aluminium og naturligvis i de standardfarver og belægninger, som passer til dit tag. Plannja har et bredt program af standardinddækninger, men tilbyder tillige specialinddækninger på bestilling. Nedenfor ser du et udvalg af vores standardinddækninger.

Du finder komplet sortiment på plannja.dk



Tips til montage

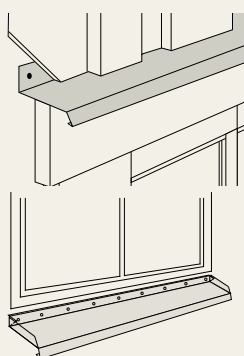

Vandnæsen
Monteres over vinduet. Hindrer vand i at trænge ind i konstruktionen. Vandnæsen skrues eller sømnes pr. 100 mm.

Sålbænk
Monteres i vindueskarmens udfræsedede spor. Forhindrer vand og sne i at trænge ind bag husets facadebeklædning. Skrues eller sømnes pr. 100 mm.

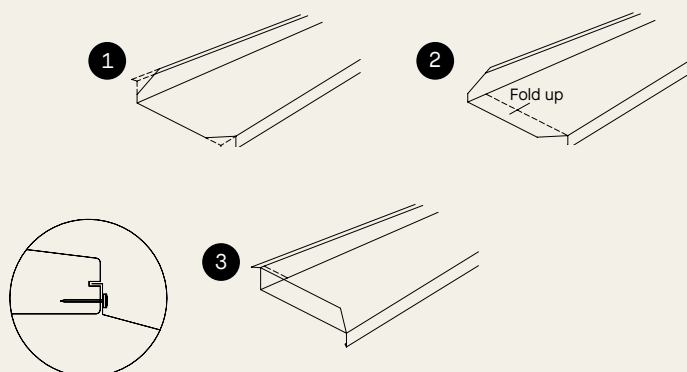

Taggennemføring

SKORSTENS AFTRÆK MULTI



Plannjas Skorstens aftræk er en smart multifunktionel løsning for brændeovne. Der findes to modeller til montering på tagfallet eller i rygningen. Skorstens aftrækket passer til alle Plannjas tagprofiler samt beton- og teglplader. Den har en undertilpasningsløsning med god stabilitet og tæthedfunktion samt er forberedt til indblæsningsluft via skorstenen.

Plannja fremstiller tilpassede ventilationshætter og faldstamsudluftninger til tagstensprofiler og øvrige profiler, hvilket giver en tæt og æstetisk løsning til alle typer tag. Hovedparten af alle tage har behov for ventilationshætter og faldstamsudluftninger som afslutning oven på taget. Plannja Taggennemføringer er enkle at montere og justere til forskellige taghældninger, da de er indstillelige.

VENTILATIONS UDLUFTNING TIL PLANNJA TREND 475



Udluftningshætte med indstillelig overdel til taghældninger op til 45°, komplet med underbeslag. Leveres med rør Ø160 mm samt multiadaptor 160>125, isoleret med en rørskål, som har kondensbeskyttelse og brandklasse for emhætte. Godkendt for såvel emhætte som udluftningskanal til fx luftvarmepumpe og udluftning.

VENTILATIONS UDLUFTNING TIL PLANNJA REGAL



Faldstamme udluftning med indstillelig overdel for taghældninger op til 45°, komplet med underbeslag og fleksibel tilslutningsslange i plast for afløbsrør 75-110 mm.

Produkterne skal kompletteres med overgangsplader, tilslutningen mellem ventilationshætte/faldstamme udluftning og rygning.

Undertag

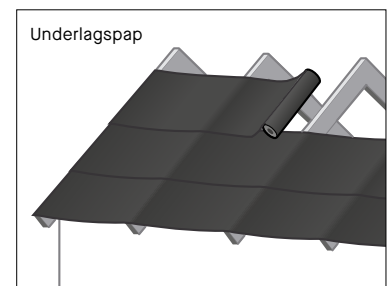
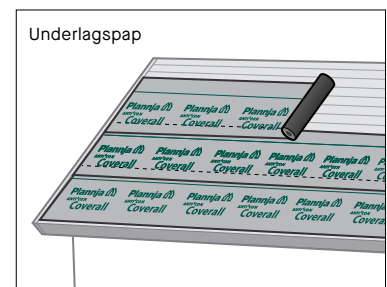

Image: Plannja Trend, 45 Silver metallic

Undertag er med til at holde tagkonstruktionen og loftrummet tørt selv om der trænger regn eller fygesne ind under tagbelægningen. Undertaget hjælper også ved kondensvand, som dannes under pladetaget når der er store temperaturforskelle mellem luften over tagbelægningen og den luft som findes under. Produktet er egnet som undertag for alle tagtyper og materialer og fungerer også som beskyttelse for at træde igennem.

Plannja Anticon Coverall har den seneste teknologi for det bedste undertag. Et kombinationsprodukt som kan bruges både som undertag direkte på et fast underlag, eller direkte på lægter.

Plannja Anticon Coverall underlagspap kan bruges under alle Plannjas tagprofiler med taghældning ≥ 10 grader.



Plannja Anticon Coverall med 5 funktionelle lag:

Et rivefast HDPE-net **1** en antiskrid behandlet LDPE vandtæt membran **2** et PP nonwoven skridsikkert lag der sikrer fodfæste (eller som kondensbestykelse ved alternativet belægning på fast underlag) **3** Disse tre lag er endvidere lamineret sammen med 2 lag LDPE for yderligere styrke og tæthed.

Længde: 20 | 40

Bredde: 1500 mm | 1500 mm

Area/rulle: 30 m² | 60 m²

Vægt/rulle: 6 kg | 12 kg

Vægt: 200 g/m² | 200 g/m²

Taghældning: 14° ved montage på lægter,
10° ved montage på fast undertag.

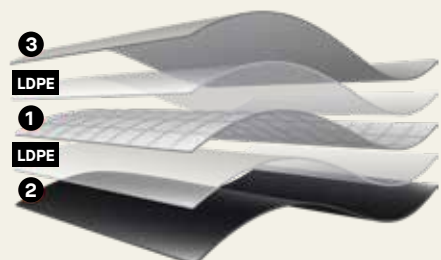

Tagsikkerhed



Frisbee som skal hentes, skorstene som skal fejes ... før eller siden skal man op på taget og det er dig som ejer, der bærer ansvaret for sikkerheden på dit tag. At vælge de rigtige tagsikkerhedsprodukter er vigtigt både for den som skal gå oppe på taget og for den som befinder sig på jorden. Plannja tagsikkerhed er et komplet system af sikkerhedsprodukter til alle typer af tag. Alt sammen i enkle konstruktioner som du kan montere selv. Regler for hvilken type af tagsikkerhed som kræves må checkes hos din lokale myndighed.

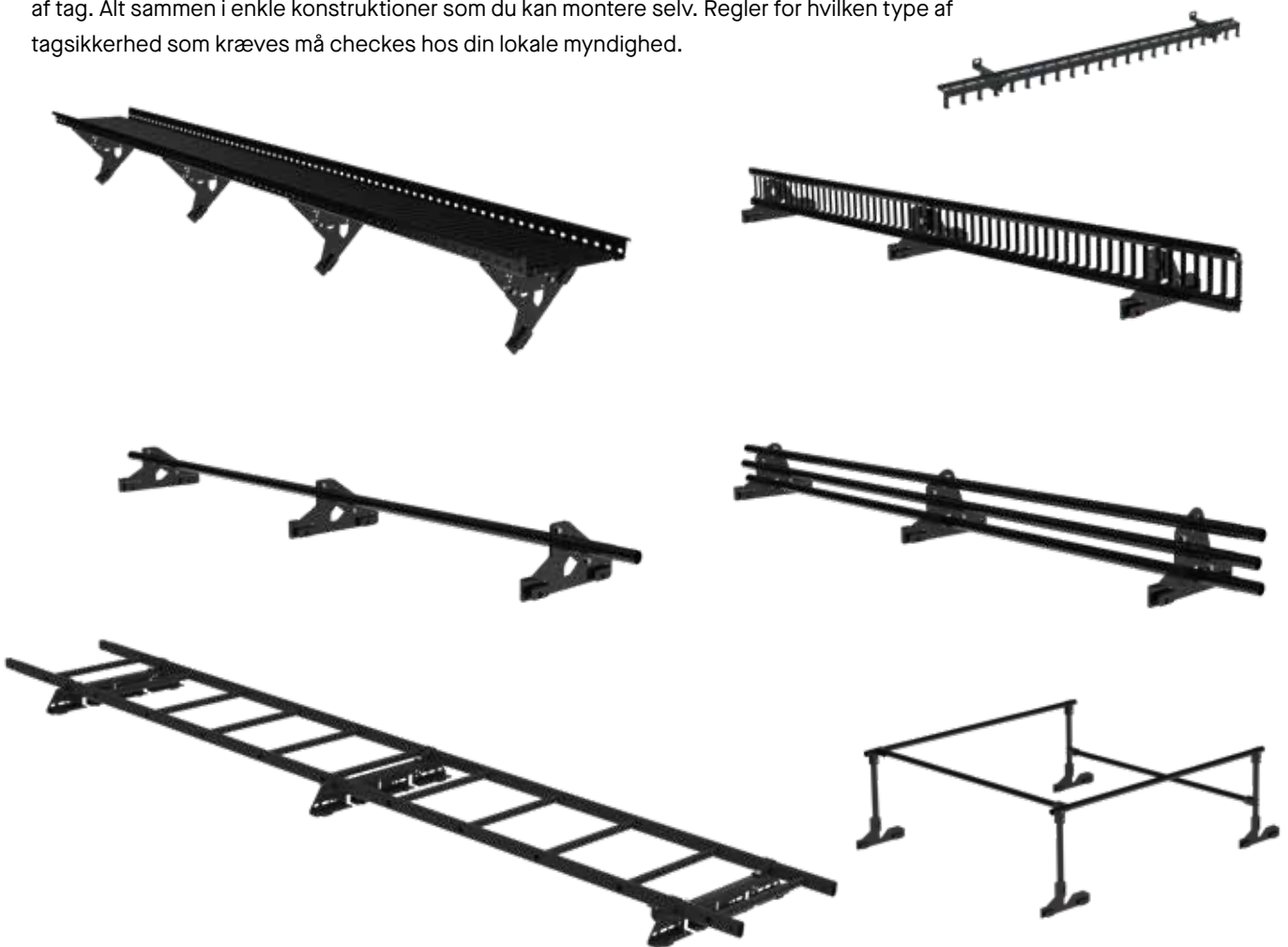

Vores produkter er certificerede iht. gældende standard. Mere information finder du på www.plannja.se. Her finder du også montageanvisninger, montagefile og certifikat.



Facadestige

Plannjas facadestige er let at montera inklusiv tilhørende tilbehør. Stigetrinnet er bearbejdet for at sikre skrid. Stigerne kan desuden monteres med sikkerhedsgitter så tilkobling og klatring sikres kontinuerligt.

Wiresystem

Plannjas nyudviklede wiresystem monteres enkelt både på facade-stige og gangbro. Med vort patenterede monagebeslag bliver både montagen og brugen af wire lettere. Med den samme wire og løber langs hele gangpassagen har du en kontinuerlig og stabil forankring af din personlige faldsikringsudstyr.

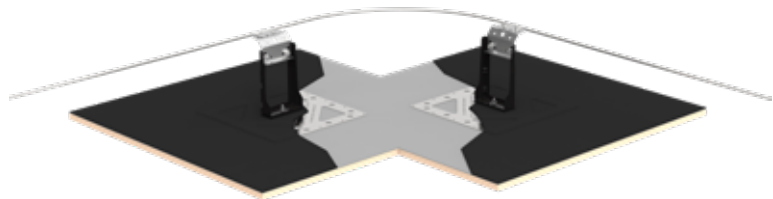

Solcelle montagebeslag

Plannjas solscelle beslag er enkle og tilpasset til forskellige varianter af skinner, og beslagene findes til de mest almindelige tagtyper og materialer.



Købshjælp

Købshjælp indeholder alt det, du har brug for at vide, når du planlægger dit indkøb. Det er altid klogt, at du som privatperson gennemgår dine planer med en fagmand - inden indkøb af materialer. Montageanvisninger findes som separat brochure. Flere tips og råd findes på plannja.dk.



Forbered dit tagkøb

Plannjas lange tagstensprofiler findes i tre standardlængder med 3, 5 eller 7 modulers længde. Med nedenstående modulschema kan du regne ud, hvad du behøver.

MODULSKEMA TAKSTENSPROFILER

1) Mål tagets længde fra rygning til tagfod. Gå ind på modulschemaets venstre kant og find nærmeste værdi over din taglængde. Hvis dit tag fx er 5 meter langt, og du skal lægge Plannja Royal på taget, så går du ind på værdien 5.30. Følg linien frem til den aktuelle række. Der ser du et forslag til, hvor lange plader du skal lægge. I dette eksempel foreslår Plannja to stk. plader på 5 moduler og 1 stk. på 3 moduler i hver fække. Det, som bliver til overs på den øverste plade, klipper du væk.

2) Antallet af pladerækker finder du ved dividere tagets længde med det valgte tagstensprofils dækkebredde. Dækkebredden for Plannja Royal er 1000 mm, for Plannja Regent 1100 mm.

Royal/Regent

Antal af standardlængder ved forskellige pladelængder

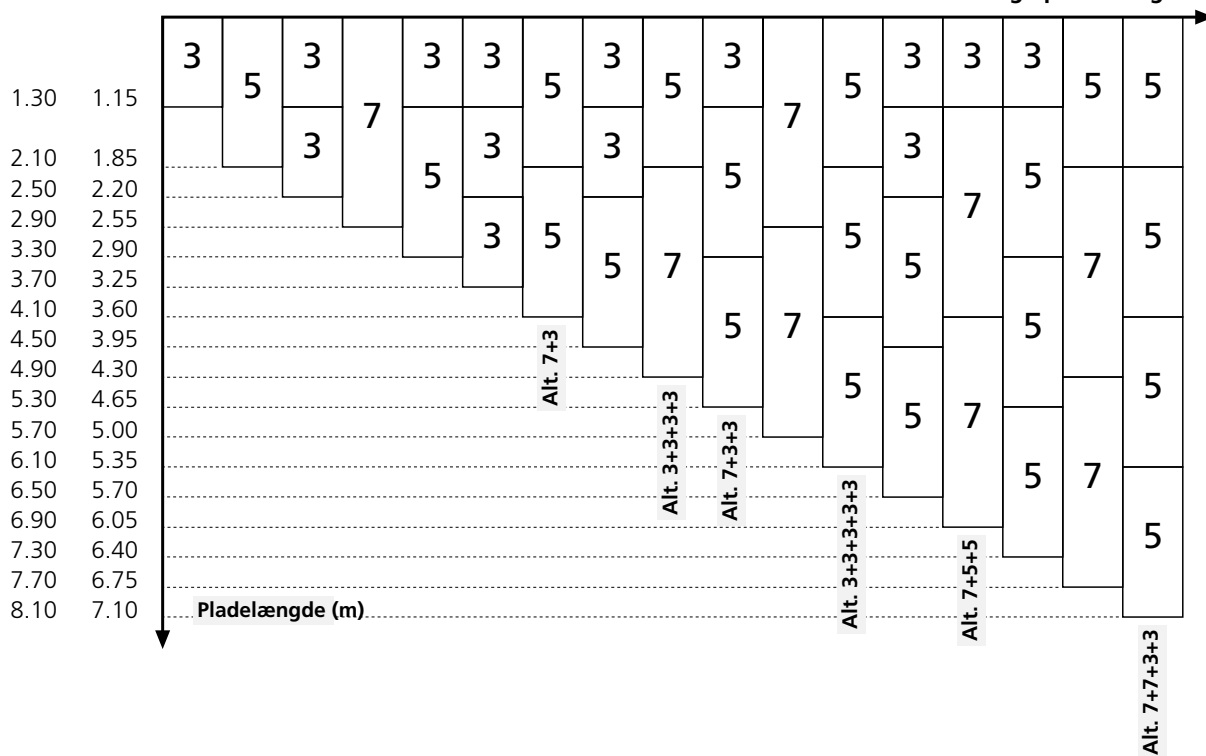

Beregn dit tag

For at byggemarked/tømmerhandler skal kunne give dig et tag tilbud, kræves der lidt information og nogle mål. Forbered dig på dit besøg hos forhandleren ved at måle taget op. På plannja.dk, under download, finder du en mål skabelon til beregning af taget, en pdf som du kan fylde i digitalt.

EXEMPEL TAGTYPE

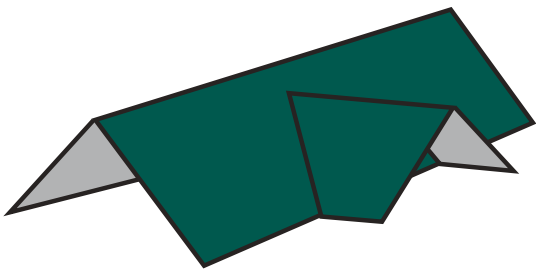

Vælg din tagtype og udfyld de mål som er nødvendige for dit tag. Røde linier er tagfald/højde. Bogstavsangivelserne på tegningen viser hvilke mål du skal fylde i.

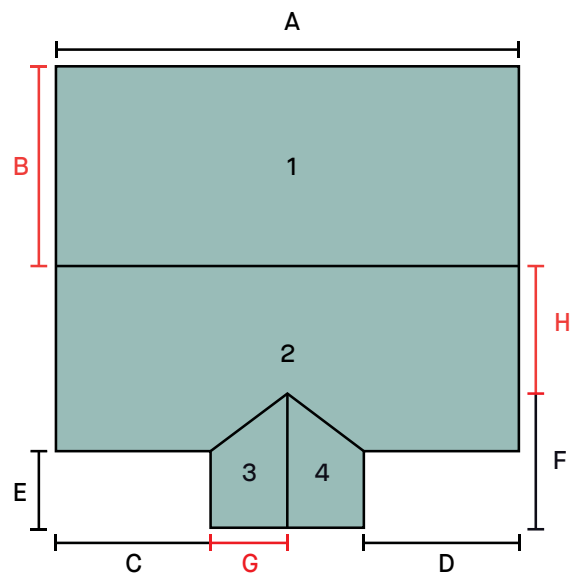

Opmål taget

Mål tagets længde og bredde på hver tagflade. Hvis arealet er mindre end 75 m², anvendes 100 mm tagrender og nedløbsrør med en diameter på 75 eller 90 mm. Hvis arealet er mellem 75-125 m², anvendes 125 mm tagrender og nedløbsrør med en diameter på 90 mm. Til endnu større bygninger anvendes 150 mm tagrender og nedløbsrør med en diameter på 100 mm.

Antallet af nedløb

Regn med at hvert nedløbsrør svarer til en rendelængde på op til 10 m. Hus med valmet tag bør altid forsynes med to nedløbsrør pr. langside og 125 mm tagrender. På vinkelhuse placeres nedløbsrøret som vist på billedet. Anvend tagrender som er tilpasset tagarealet.

Dimensionering af tagafvandingen

Eksempel
L = 18 m
B = 9 m
A = 162 m²

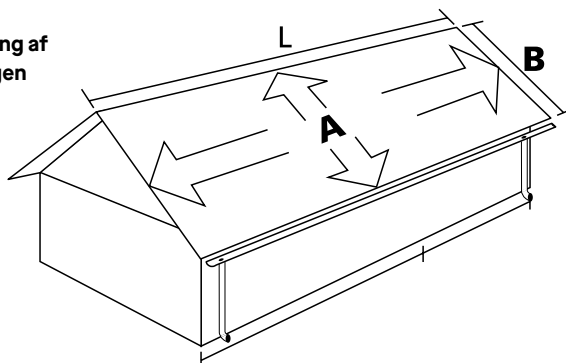

Når du skal montere, skal du starte med at måle rendejernenes placering. Derefter monteres rendejern, tagrender og nedløbsrør.

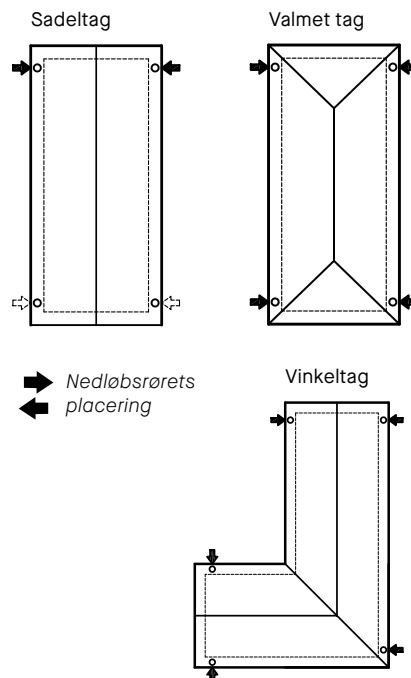

Tagrender

Tabel					
Tagareal i m ² maks	75	125	200	200	250
Vælg tagrender	100	125	150	Square	190

Nedløbsrør

Tabel					
Tagareal i m ²	80	125	180	230	300
Vælg nedløbsrør	75	90	100	110	120

Sådan opmåles taget

Ved længder op til 10 m rækker det med et nedløbsrør. Rendejernene deles som vist på skitse 1 og mærkes 1, 2 osv. Monter første og sidste rendejern 100 mm fra tagets kant. Ved længder over 10 m kræves to nedløbsrør. Rendejernene deles op som vist på skitse 2 og mærkes 1-1, 2-2 osv. Monter rendejernene nr. 1-1 ca. 300 mm fra midten og det sidste rendejern ca. 100 mm fra tagets kant. Korte rendejern skrues direkte i sternbrættet. Hvis sternbrættet ikke er monteret i lod, kan det korte rendejern bukkes, ellers skal der anvendes specielt tilpassede korte rendejern til 27° hældning eller som alternativ justerbart konsoljern.

Værktøj

Der skal ikke anvendes specialværktøj til montage af Plannja Tagrender; skruetrækker, gummihammer, tang, mejsel, fil, tommestok, snor og bukkeværktøj. Bukkeværktøj kan lejes hos dit lokale byggemarked.

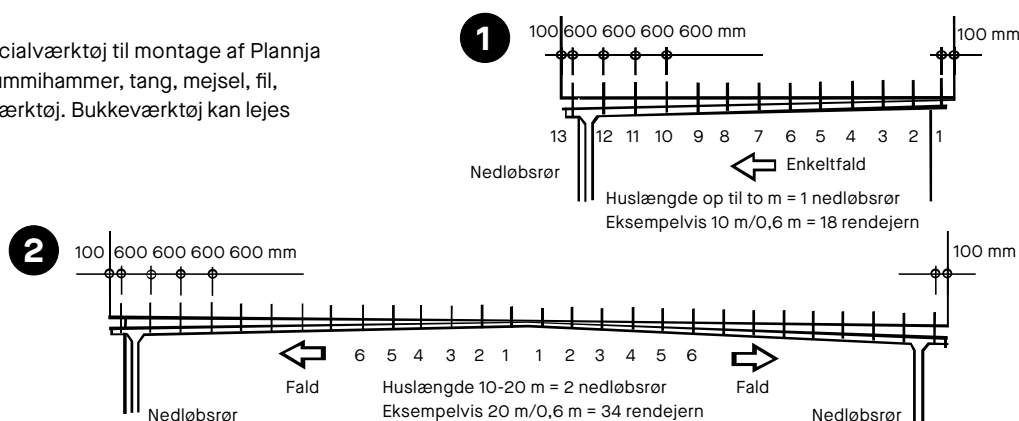

Montagefilm

(Svensk Standard og lyd)

Her finder du værdifulde tips om montage af vores produkter. Filmene viser på en enkel måde hvad du skal gøre og hvad du bør tænke over. Du kan let skifte mellem de forskellige afsnit i filmene såfremt du vil kigge nærmere på en enkelt detalje.





www.plannja.dk

Distributør og forhandler i Danmark

BMC Danmark A/S, Stykgodsvej 7, 9000 Aalborg. Telf. 9631 2800. E-mail: info@bmc-danmark.dk

Plannja Danmark

Strømmen 6, 9400 Nørresundby Telf. 9833 2098, E-mail: post@plannja.dk

Plannja's kvalitetssystem er certificeret iht. SS EN 9001, 14001 og 45001.

Oplysningerne i denne tryksag er gældende på tidspunktet for offentliggørelse og har til formål at give en generel orientering om anvendelse af produktet. Der tages forbehold for ændringer som følge af løbende produktudvikling samt produktændringer i løbet af året. De anførte oplysninger og data må ikke opfattes som garantier uden specifik skriftlig bekræftelse.