

Plannja 

Produktkatalog for tak og vegg

Komplett tak med takrennesystem,
taksikring og takgjennomføringer.
For: Boliger, fritidshus, garasjer,
uthus, landbruk og industribygg.





Et tak for Norden.

Hos oss i Plannja finner du tak og tilbehør som beskytter huset ditt i all slags vær - høststormer, snøvær og varme sommerdager. Vi har mange forskjellige takprofiler og farger for at du enkelt skal kunne finne det perfekte taket til akkurat ditt hus - uavhengig av miljøet det ligger i. Velkommen til hele Nordens tak!





Tak & fasade

Stål	6-27
Aluminium	28-33
Underlagstak	34-35
Kvalitet, miljø og farger	36-41

Takrenner og nedløpsrør 42-45

Tilbehør

Blikk og beslag	58-59
Sikkerhet på taket	48
Takgjennomføring	49

Kjøpshjelp.....

PlannjaPlay; Montering	50-62
	66

Delene som skaper helheten!



Plannja originaltilbehør er produsert for at taket og takrennesystemet skal holde i mange år. Vi tilbyr alt fra takprofiler og lufferhatter, til taksikring, blikk og beslag og ikke minst skruer og tettebånd.

Alt av Plannjas tilbehør er produsert for å fungere sammen på best mulig måte.



- 1 Fasadeplate
- 2 Flexibelt beslag
- 3 Vindusbeslag
- 4 Gavlbeslag
- 5 Møne
- 6 Tak-/veggbeslag
- 7 Tak
- 8 Takrennesystem
- 9 Takfotbeslag
- 10 Luftehatt
- 11 Taksikkerhet
- 12 Underlagstak
- 13 Vinkelrenne

Tettebånd, Festelement og Avløpsluffing

Plannja Trend

Eksklusiv
belegning



PLANNJA TREND 475 | STÅL



Bilde: Plannja Trend 475, PL20 mørk grå GreenCoat Mica BT.

Plannja Trend er en takprofil i nordisk stil som har funksjon som en naturlig del av designet. Med karakteristisk utseende og spesialdesignet beslagspakke får du et komplett tak med et fantastisk linjespill over huset ditt. Plannja Trend er et lettmontert tak med klikkfunksjon og skjult innfesting som gir huset ditt et ekstra løft.

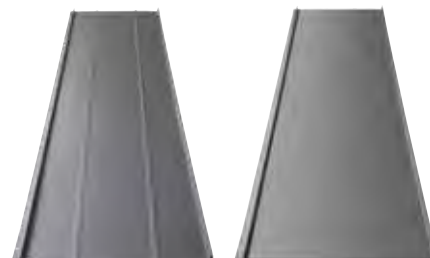

Nyhet! Plannja Trend kommer nå i et nytt miljøvennlig belegg, GreenCoat Mica BT, hvor en stor del av det tradisjonelt fossile innholdet er erstattet av plantebaserte komponenter. Belegget har en eksklusiv og strukturert overflate som oppleves en anelse glitrende.

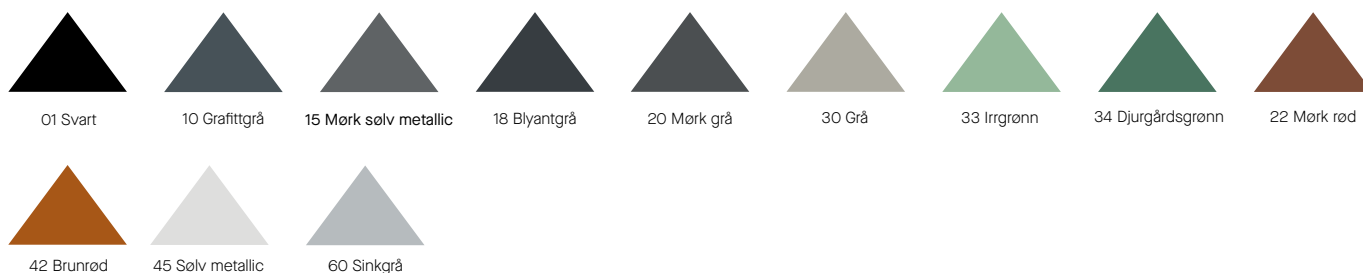

Dekkende bredde 475

200 137.5

Dekkende bredde 475

Tykkelse: 0,6 mm
Vekt/m²: 6,3 kg
Minste anbefalte takfall: 8 grader
Belegg: SinkMagnesium, Hard Coat 25, Hard Coat 50, GreenCoat Mica BT-Plannja Arctic
Farger HC25: 01 svart, 20 mørk grå, 42 brunrød
Farger HC50: 01 svart, 10 grafittgrå, 15 mørk sølv metallic, 20 mørk grå, 22 mørk rød, 30 grå, 33 irrgrønn, 34 djurgårdsgrønn, 42 brunrød, 45 sølv metallic
Farger GreenCoat PRO BT: 01 svart, 15 mørk sølv metallic, 20 mørkgrå, 30 grå, 45 sølv metallic, 60 sinkgrå
Farger GreenCoat Mica BT-Plannja Arctic: 01 svart, 18 blyantgrå, 20 mørk grå
Lengde: 0,7-10,0 m
Tilvalg: Antikondensfilt, Dempingslist, SoundControl

< Bilde: Plannja Trend 475, 01 svart

PLANNJA TREND 275 | STÅL



Bilde: Plannja Trend 475, 15 mørk sølv metallic

Plannja Trend er en takprofil i nordisk stil der funksjon er en naturlig del av designet. Plannja 275 er tettere mellom profiltoppene enn Plannja 475. Velg dem hver for seg, eller hvorfor ikke kombinere Plannja 275 med Plannja 475 for å gi ekstra liv og karakter til taket ditt.

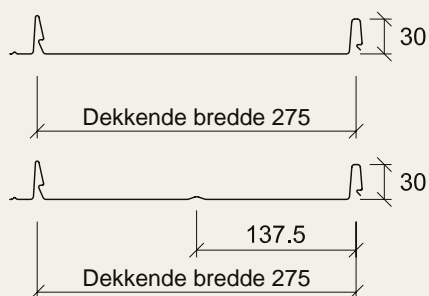
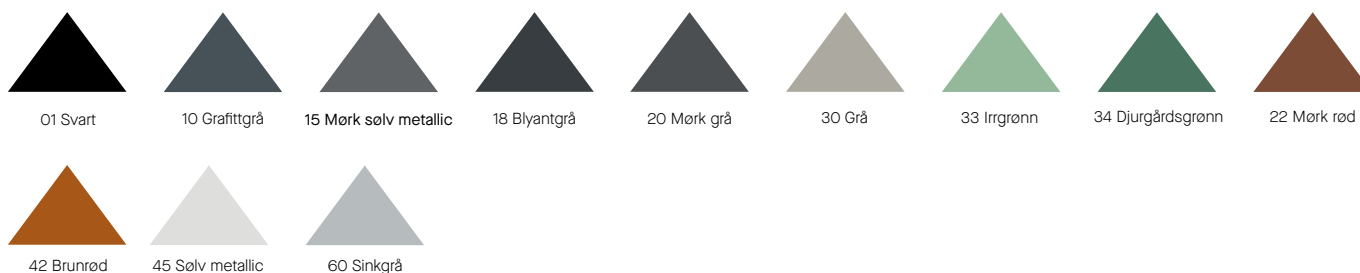

Tykkelse: 0,6 mm
Vekt/m²: 7,4 kg
Minste anbefalte takfall: 8 grader
Belegg: SinkMagnesium, Hard Coat 25, Hard Coat 50, GreenCoat Mica BT-Plannja-Arctic
Farger HC25: 01 svart, 20 mørk grå, 42 brunrød
Farger HC50: 01 svart, 10 grafittgrå, 15 mørk sølv metallic, 20 mørk grå, 22 mørk rød, 30 grå, 33 irrgrønn, 34 djurgårdsgrønn, 42 brunrød, 45 sølv metallic
Farger GreenCoat PRO BT: 01 svart, 15 mørk sølv metallic, 20 mørkgrå, 30 grå, 45 sølv metallic, 60 sinkgrå
Farger GreenCoat Mica BT-Plannja-Arctic: 01 svart, 18 blyantgrå, 20 mørk grå
Lengde: 0,7–7,0 m
Tilvalg: Antikondensfilt

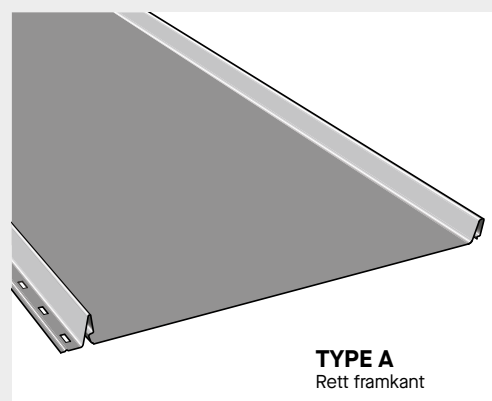
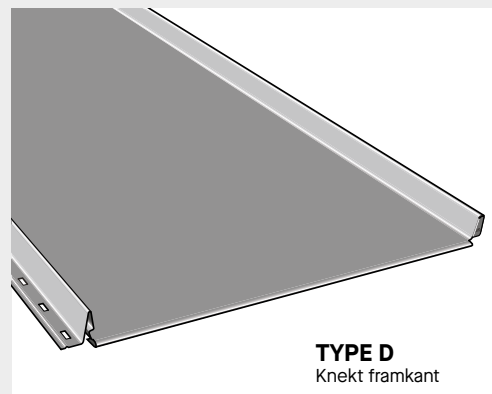
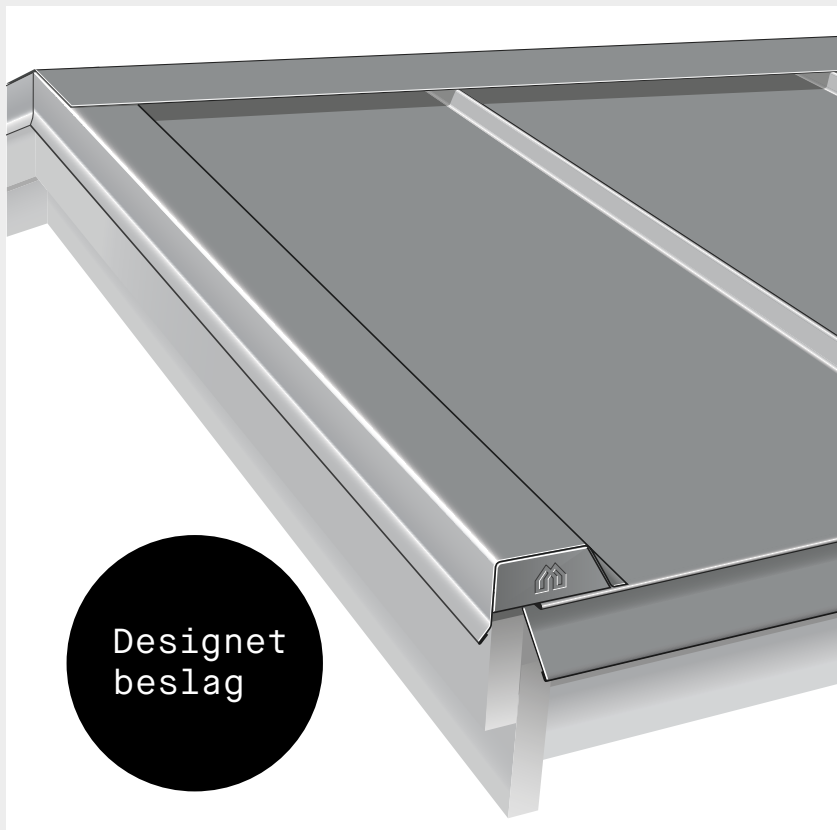

Gjennomtenkte detaljer

Alle detaljer har betydning for helhetsinntrykket av huset ditt. Til Plannja Trend tilbyr vi en beslagspakke som inneholder alt du trenger. Gavlbreslaget med tilpasset endelokk, samt det lille lokket på klikkprofilen (Type D) skaper et komplett tak.

Designet beslag for best mulig finish

Beslaget til Plannja Trend er designet for å passe takets funksjon og form. Plannja Trends takfot er spesielt tilpasset knekt framkant (Type D). Dette skaper et fantastisk helhetsinntrykk, samtidig som takleggingen forenkles.

Klikkfals med lokk

Plannja Trend har en høy klikkfals med runde kanter som hever takets linjespill. Den er utstyrt med et lokk som lukkes på taket ved montering og gir et helhetlig uttrykk.

Flere valgmuligheter

For deg som ønsker knekt eller rett framkant finnes det flere valgmuligheter. I tillegg til dempningslist kan også SoundControl tilbys ved montering for å redusere lyder. Dempningslist finnes som ekstra valg til alle varianter av Plannja Trend 475. Plannja Trend med SoundControl anbefales spesielt til værutsatte områder som for eksempel langs kysten. Den kommer med et akustisk filter som legges på platens bakside, passende til tynnplattetak. SoundControl finnes som tilvalg på Plannja Trend 475.

Plannja Trend finnes i to varianter (Type A og D). Mer informasjon om samtlige varianter finner du på plannja.no

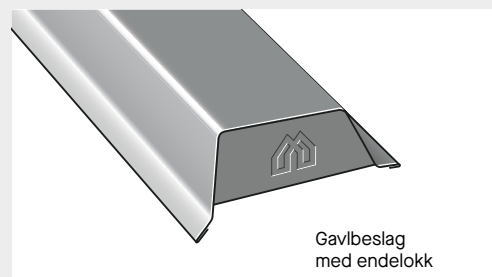
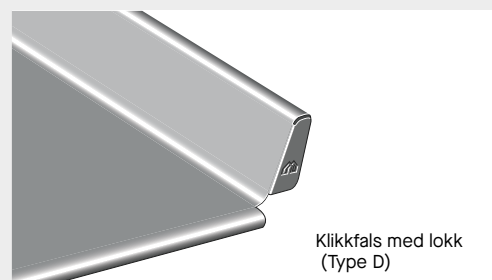

Nyhet! Ventilasjonsbeslag

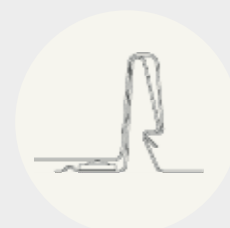
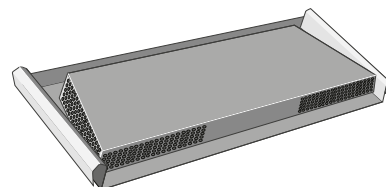

Klikkfals

Fasade





Bilde: Plannja Trend 475, 01 svart

Plannja Trend på fasade er virkelig et løft for den som ønsker skandinavisk design med rene og elegante linjer. Monter profilen liggende eller stående, bland breddene 275 og 475 i et stilfullt design. Mulighetene er uendelige og uansett valg så får du en fasade som står imot vær og vind i lang tid fremover.

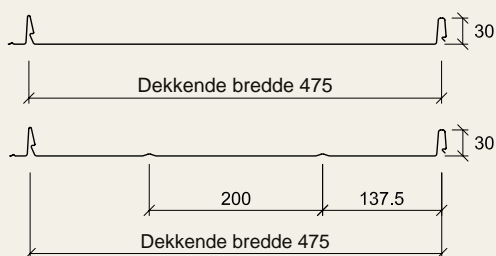
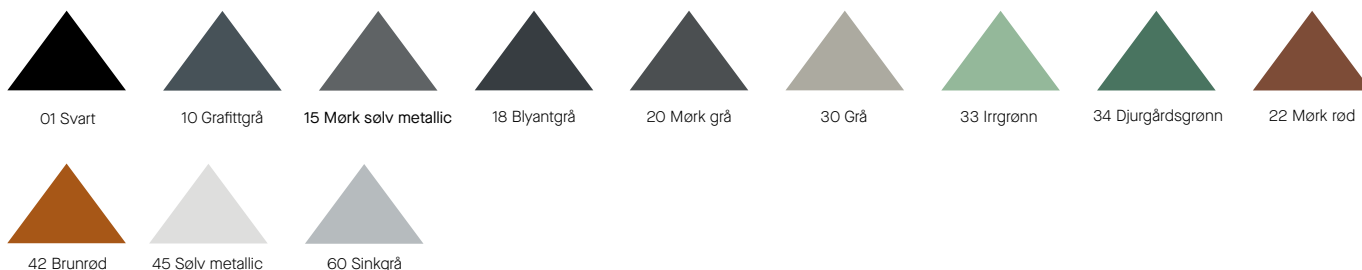

Tykkelse: 0,6 mm
Vekt/m²: 6,3 kg
Minste anbefalte takfall: 8 grader
Belegg: SinkMagnesium, Hard Coat 25, Hard Coat 50, GreenCoat Mica BT-Plannja Arctic
Farger HC25: 01 svart, 20 mørk grå, 42 brunrød
Farger HC50: 01 svart, 10 grafittgrå, 15 mørk sølv metallic, 20 mørk grå, 22 mørk rød, 30 grå, 33 irrgrønn, 34 djurgårdsgrønn, 42 brunrød, 45 sølv metallic
Farger GreenCoat PRO BT: 01 svart, 15 mørk sølv metallic, 20 mørk grå, 30 grå, 45 sølv metallic, 60 sinkgrå
Farger GreenCoat Mica BT-Plannja Arctic: 01 svart, 18 blyantgrå, 20 mørk grå
Lengde: 0,7–10,0 m
Tilvalg: Antikondensfilt, Dempingslist, SoundControl

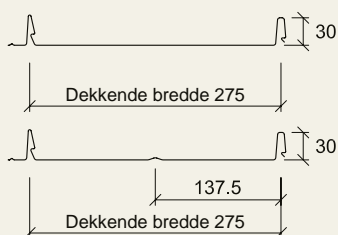

Tykkelse: 0,6 mm
Vekt/m²: 7,4 kg
Minste anbefalte takfall: 8 grader
Belegg: SinkMagnesium, Hard Coat 25, Hard Coat 50, GreenCoat Mica BT-Plannja Arctic
Farger HC25: 01 svart, 20 mørk grå, 42 brunrød
Farger HC50: 01 svart, 10 grafittgrå, 15 mørk sølv metallic, 20 mørk grå, 22 mørk rød, 30 grå, 33 irrgrønn, 34 djurgårdsgrønn, 42 brunrød, 45 sølv metallic
Farger GreenCoat PRO BT: 01 svart, 15 mørk sølv metallic, 20 mørk grå, 30 grå, 45 sølv metallic, 60 sinkgrå
Farger GreenCoat Mica BT-Plannja Arctic: 01 svart, 18 blyantgrå, 20 mørk grå
Lengde: 0,7–7,0 m
Tilvalg: Antikondensfilt

◀ Bilde: Plannja Trend 475, 10 grafittgrå

Plannja Modern





Bilde: Plannja Modern, 20 mørk grå

Plannja Modern passer både funkishus og mer klassiske hus og takstiler. Takets profilerte linjespill gir taket karakter, og med et bredt utvalg farger og belegg kan du gi huset ditt et distinkt og oppdatert uttrykk. En hendig småhuseier legger kanskje taket selv, andre lar håndverkere gjøre jobben.

Knekt framkant utgjør sammen med Plannjas designede takfotbeslag en funksjonell montering.



Dekkende bredde 1110

Tykkelse: 0,6 mm
Vekt/m²: 6,3 kg
Minste anbefalte takfall: 10 grader
Belegg: Hard Coat 50
Farger HC50: 01 svart, 10 grafitgrå, 15 mørk sølv metallic, 42 brunrød, 45 sølv metallic
Lengde: 0,8–8,0 m

◀ Bilde: Plannja Modern, 42 brunrød

Plannja Panneplate



PLANNJA PANNEPLATE | STÅL



Bilde: Plannja Panneplate, 22 mørk rød

Ser du for deg et klassisk stålplatetak, da er det nok et tak med Plannja Panneplater du tenker på. Akkurat nå opplever Pannplaten vår en renessanse. Delvis fordi den ofte anbefales innen restaurering og bygningsbeskyttelse, delvis fordi den harmonerer med den populære funksistilen. Plannja Panneplatens diskrete profilering passer godt til slette fasader, store vinduer og profildekor i tre og metall. Bygget får både langvarig beskyttelse og et klassisk uttrykk i mange, mange år.



Plannja Panneplate finnes i to ulike varianter, med og uten rille. Vi anbefaler Plannja Panneplate med rille for montering på bærelakt (max cc 500mm).

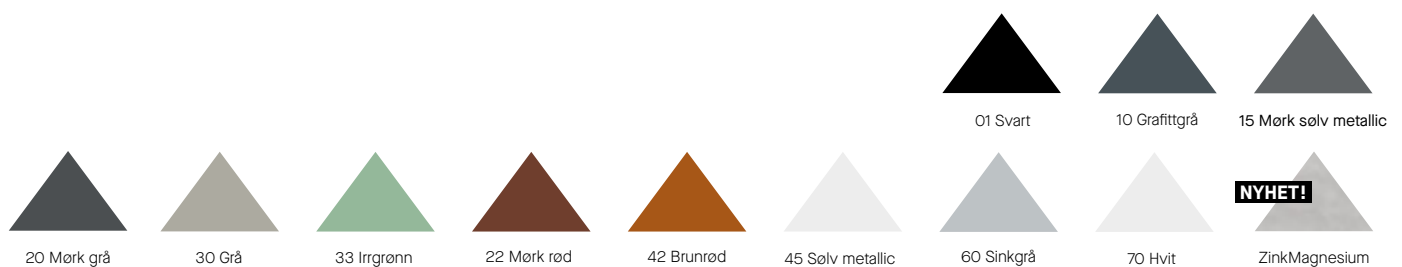

Kan fås med riller. Dette gjør at den kan monteres på lekter.

Tykkelse: 0,6 mm
Vekt/m²: 5,2 kg
Minste anbefalte takfall: 10 grader
Belegg: ZinkMagnesium, Hard Coat 25 og 50, GreenCoat PRO BT
Farger HC25: 01 svart, 10 grafittgrå, 15 mørk sølv metallic, 20 mørk grå, 22 mørk rød, 42 brunrød, 45 sølv metallic, 60 sinkgrå, 70 hvit
Farger HC50: 01 svart, 15 mørk sølv metallic, 20 mørk grå, 30 grå, 33 irrgrønn, 45 sølv metallic, 70 hvit
Farger GreenCoat PRO BT: 01 svart, 15 mørk sølv metallic, 20 mørk grå, 30 grå, 45 sølv metallic, 60 sinkgrå
Lengde: 1,5–8,0 m
Tilvalg: Antikondensfilt

< Bilde: Plannja Panneplate, 20 mørk grå

Plannja Royal





Bilde: Plannja Royal, 01 svart

Royals formspråk uttrykker en tradisjonell enkelkrummet taktradisjon, men i moderne utgave. Dette taket er en storselger som finnes i flere ulike farger, garantert en stil som også passer deg og ditt hus. Plannja Royal produseres også i bestandig aluminium som er spesielt egnet for hus i kyststrøk.

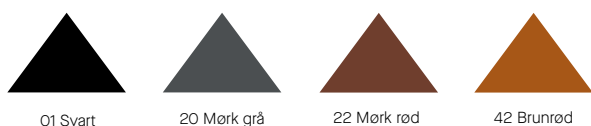

01 Svart

20 Mørk grå

22 Mørk rød

42 Brunrød

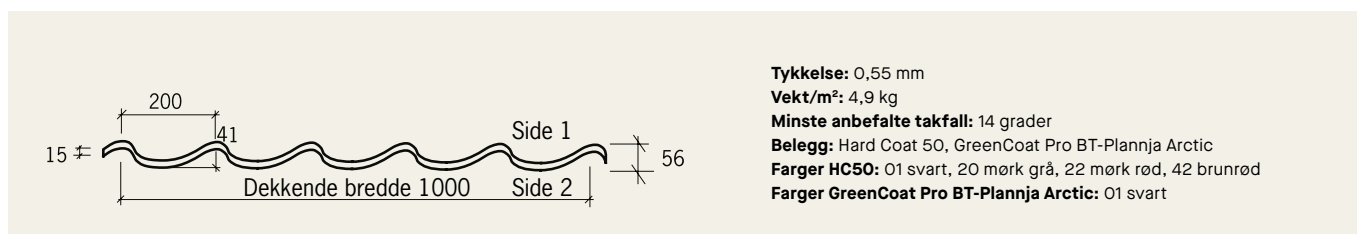

Tykkelse: 0,55 mm

Vekt/m²: 4,9 kg

Minste anbefalte takfall: 14 grader

Belegg: Hard Coat 50, GreenCoat Pro BT-Plannja Arctic

Farger HC50: 01 svart, 20 mørk grå, 22 mørk rød, 42 brunrød

Farger GreenCoat Pro BT-Plannja Arctic: 01 svart

◀ Bilde: Plannja Royal, 42 brunrød

Plannja Regent





Bilde: Plannja Regent, 01 svart polyester

Plannja Regent tilfører taket eleganse. Dette er enkelkrummete takpanner med en bølgeform som er noe lavere enn Royal sin. Regent takpanner gir en god totaløkonomi når du beregner kostnader til innkjøp, tid til legging og vedlikehold. Plannja Regent produseres også i resistent aluminium og er derfor særskilt egnet for hus langs kysten.

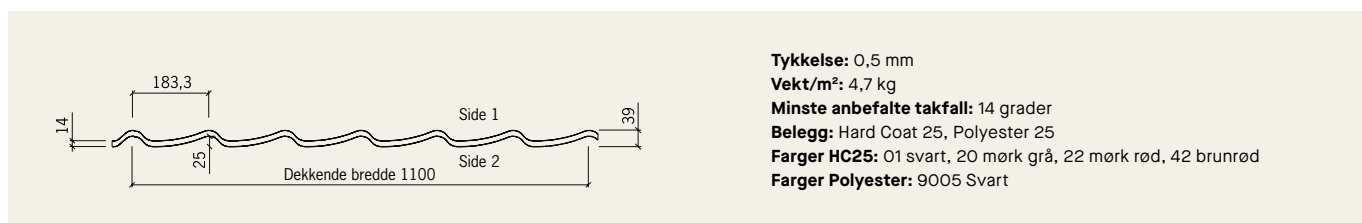
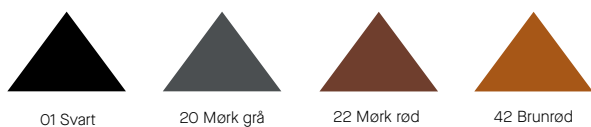

◀ Bilde: Plannja Regent, 42 brunrød

Plannja Regal





Bild: Plannja Regal, 01 svart

Plannja Regal er en taksteinsprofil med et distinkt design. Takpannens profil og steghøyde skaper en skyggeeffekt som gir taket liv og karakter. Regal har en knekt framkant som ytterligere øker holdbarhet og korrosjonsmotstand, i tillegg til at den bidrar til et tiltalende utseende. Plannja Regal stables på industripaller og er dermed enkel å lagre og transportere. Den fleksible konstruksjonen gir dessuten enkel montering.



01 Svart

42 Brunrød

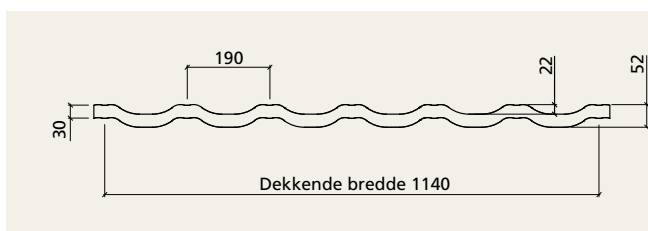

Tykkelse: 0,5 mm
Vekt/m²: 5,2 kg
Minste anbefalte takfall: 14 grader
Belegg: GreenCoat Crown BT
Farger: 01 svart, 42 brunrød

◀ Bild: Plannja Regal, 01 svart

Plannja 20-105

Bilde: Plannja 20-105, 01 svart

Plannja 20-105 er en av de aller mest brukte plateprofilene, den passer til alt fra økonomibygg til arkitektprosjekter. Vår klassiske Plannja 20-105 profil blir etterspurt av alle som vil ha en funksjonell bekledning til vegger og tak, både inne- og utendørs. Profilen beskyttes av belegget Hard Coat eller polyester og finnes også med antikondensfilt på undersiden av platene. Vi tilbyr også Plannja 20-105 i aluminium.

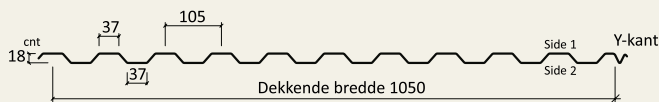

Tykkelse: 0,5 mm

Vekt/m²: 4,6 kg

Belegg: Hard Coat 25

Farger 0,5 mm: 01 svart, 10 grafittgrå, 15 mørk sølv metallic, 20 mørk grå, 22 mørk rød, 30 grå, 42 brunrød, 45 sølv metallic, 60 sinkgrå, 70 hvit

Tilvalg: Plannja Antikondensfilt eller Plannja Antikondensbelegg

Tykkelse: 0,6 mm

Vekt/m²: 5,5 kg

Belegg: ZinkMagnesium, Hard Coat 25

Farger 0,6 mm: 01 svart, 10 grafittgrå, 13 mosegrønn, 15 mørk sølv metallic, 20 mørk grå, 22 mørk rød, 30 grå, 42 brunrød, 45 sølv metallic, 60 sinkgrå, 64 lys gul, 70 hvit, 71 mørkblå

Tilvalg: Helporert, Plannja Antikondensfilt eller Plannja Antikondensbelegg

Minste anbefalte takfall: 5,7 grader

Tykkelse: 0,6 mm

Vekt/m²: 5,5 kg

Belegg: ZinkMagnesium, Hard Coat 50

Farger 0,6 mm: 01 svart, 15 mørk sølv metallic, 20 mørk grå, 30 grå, 45 sølv metallic, 70 hvit

Tilvalg: Plannja Antikondensfilt eller Plannja Antikondensbelegg

Tykkelse: 0,5 mm

Vekt/m²: 4,6 kg

Belegg: Polyester 25

Farger 0,5 mm: 9005 svart, 3009 rød, 9010 hvit

PLANNJA SINUS 18 | STÅL



Plannja Sinus 18 er en tak- og fasadeprofil. Dekkende bredde er 1060 mm på fasade og 984 mm på tak.

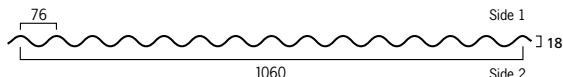

Stål

Tykkelse: 0,5 og 0,6 mm

Vekt/m²: 4,6 kg og 5,5 kg

Minste anbefalte takfall: 10 grader

Belegg: ZinkMagnesium, Hard Coat 25, Hard Coat 50, Polyester 25

Farger 0,5 mm HC 25: 01 svart, 10 grafittgrå, 15 mørk sølv metallic, 20 mørk grå, 22 mørk rød, 30 grå, 42 brunrød, 45 sølv metallic, 60 sinkgrå, 70 hvit

Farger 0,6 mm HC 25: 70 hvit

Farger 0,6 mm HC 50: 01 svart, 15 mørk sølv metallic, 20 mørk grå, 45 sølv metallic, 70 hvit

Farger 0,5 mm Polyester 25: 9005 svart, 3009 rød, 9010 hvit

Tilvalg: Helperforert, Plannja Antikondensfilt



PLANNJA SINUS 51 | STÅL



Plannja Sinus 51 er en tak- og fasadeprofil. Dekkende bredde er 885 mm.

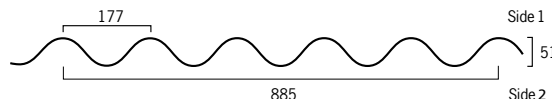

Stål

Tykkelse: 0,6 mm

Vekt/m²: 6,8 kg

Minste anbefalte takfall: 10 grader

Belegg: ZinkMagnesium, Hard Coat 25, Hard Coat 50,

Farger HC 25: 01 svart, 10 grafittgrå, 13 mosegrønn, 15 mørk sølv metallic, 20 mørk grå, 22 mørk rød, 30 grå, 42 brunrød, 45 sølv metallic, 60 sinkgrå, 64 lys gul, 70 hvit, 71 mørk blå

Farger HC 50: 01 svart, 15 mørk sølv metallic, 20 mørk grå, 30 grå, 45 sølv metallic, 70 hvit

Tilvalg: Helperforert



PLANNJA 19R | STÅL

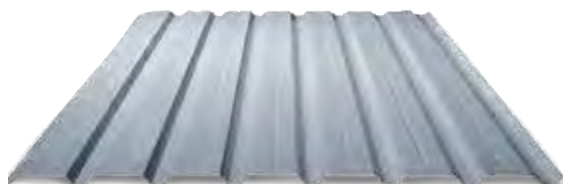

Med Plannja 19R fasadeprofil i stål får du en veggbekledning som er økonomisk, enkel og rask å montere og krever minimalt med vedlikehold. Bredden er hele 1104 mm.

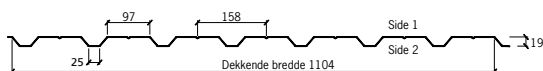

Stål med rille

Tykkelse: 0,5 mm

Vekt/m²: 4,4 kg

Belegg: Hard Coat 25

Farger 0,5 mm, HC 25: 01 svart, 10 grafittgrå, 15 mørk sølv metallic, 20 mørk grå, 22 mørk rød, 30 grå, 42 brunrød, 45 sølv metallic, 60 sinkgrå, 70 hvit

Farger 0,5 mm Polyester 25: 9005 svart, 3009 rød, 9010 hvit



PLANNJA 35 | STÅL



Plannja 35 fungerer best på fasader som lagerbygninger og småindustribygg.

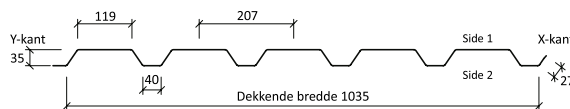

Stål

Tykkelse: 0,5 og 0,6 mm

Vekt/m²: 4,8 kg og 5,8 kg

Belegg: ZinkMagnesium, Hard Coat 25, Hard Coat 50, Polyester 25

Farger 0,5 mm HC 25: 01 svart, 10 grafittgrå, 15 mørk sølv metallic, 20 mørk grå, 22 mørk rød, 30 grå, 42 brunrød, 45 sølv metallic, 60 sinkgrå, 70 hvit

Farger 0,6 mm HC 25: 01 svart, 10 grafittgrå, 13 mosegrønn, 15 mørk sølv metallic, 20 mørk grå, 22 mørk rød, 30 grå, 42 brunrød, 45 sølv metallic, 60 sinkgrå, 64 lys gul, 70 hvit, 71 mørk blå

Farger 0,6 mm HC 50: 01 svart, 15 mørk sølv metallic, 20 mørk grå, 30 grå, 45 sølv metallic

Farger 0,5 mm Polyester 25: 9005 svart, 3009 rød, 9010 hvit

Tilvalg: Helperforert, Plannja Antikondensbelegg



PLANNJA 45 | STÅL

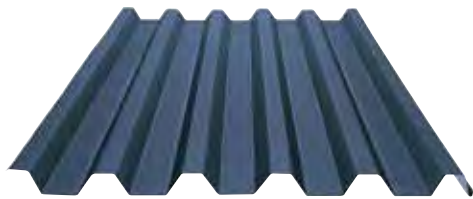

Plannja 45 passer som både tak- og veggprofil på for eksempel økonomibygninger, lager og småindustrier.



Stål

Tykkelse: 0,5 og 0,6 mm

Vekt/m²: 5,5 kg og 6,5 kg

Minimum takfall med tetting: 5,7 grader

Minimum takfall uten tetting: 14 grader

Belegg: Varmforsinket, Hard Coat 25

Farger 0,5 og 0,6 mm: 01 svart, 20 mørk grå, 30 grå, 70 hvit

Tilvalg: Plannja Antikondensfilt eller Antikondensbelegg



PLANNJA COMBIDECK 45 | STÅL



Plannja Combideck gir et tynnere og lettere bjelkelag. Profilen på Plannja Combideck er formet slik at betongen "griper tak" i platen og skaper en ekstremt sterk konstruksjon.

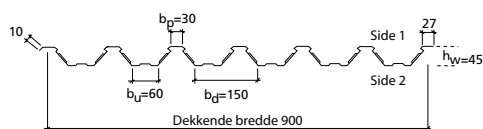

Stål med rille

Tykkelse: 0,85 mm

Vekt/m²: 8,9 kg

Belegg: Varmforsinket

Tilbehør: Tetningslist, skrue og forside i stålplate

T70 | STÅL

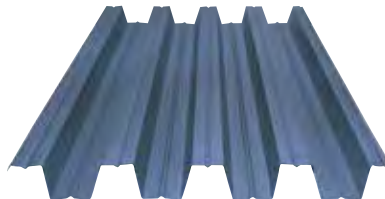

Plannja 70 brukes som oftes som takprofil men fungerer like godt som veggprofil på for eksempel økonomibygninger, lager og småindustrier.

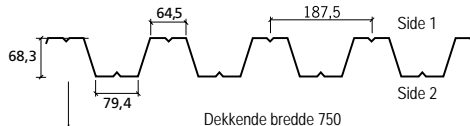

Stål

Tykkelse: 0,70, 0,80 og 1,0 mm

Vekt/m²: 8,9 kg, 10,1 kg og 12,7 kg

Minimum takfall med tetting: 5,7 grader

Minimum takfall uten tetting: 14 grader

Belegg: Varmforsinket, Hard Coat 25

Farger 0,6 mm: 01 svart, 20 mørk grå, 30 grå, 70 hvit

Farger 0,65 og 0,85 mm: 01 svart, 70 hvit

Farger 0,72 og 1,0 mm: 01 svart

Tilvalg: Antikondensbelegg



T130M | STÅL



T130M er mest brukt som takprofil på økonomibyg, lager, små industribygg osv.

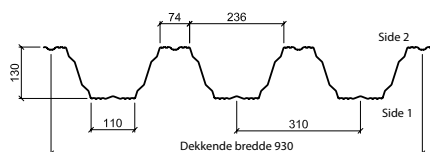

Stål

Tykkelse: 0,7, 0,8, 0,9, 1,0, 1,2 mm

Vekt/m²: 8,9, 10,1, 11,4, 12,7, 15,2 kg

Belegg: Varmforsinket, Polyester 25

Farger 0,7, 1,0 mm: RR20 Hvit

Farger 0,8, 0,9, 1,0 og 1,2 mm: RR33 Svart

Tilvalg: Antikondensbelegg 400 g/kvm



Seterbråthen. Flermannsbolig på Seterbråthen i Oslo. Fasade og tak er dekket med Plannja Sinus 18 i fargen PL10 graffitgrå.



Aluminium



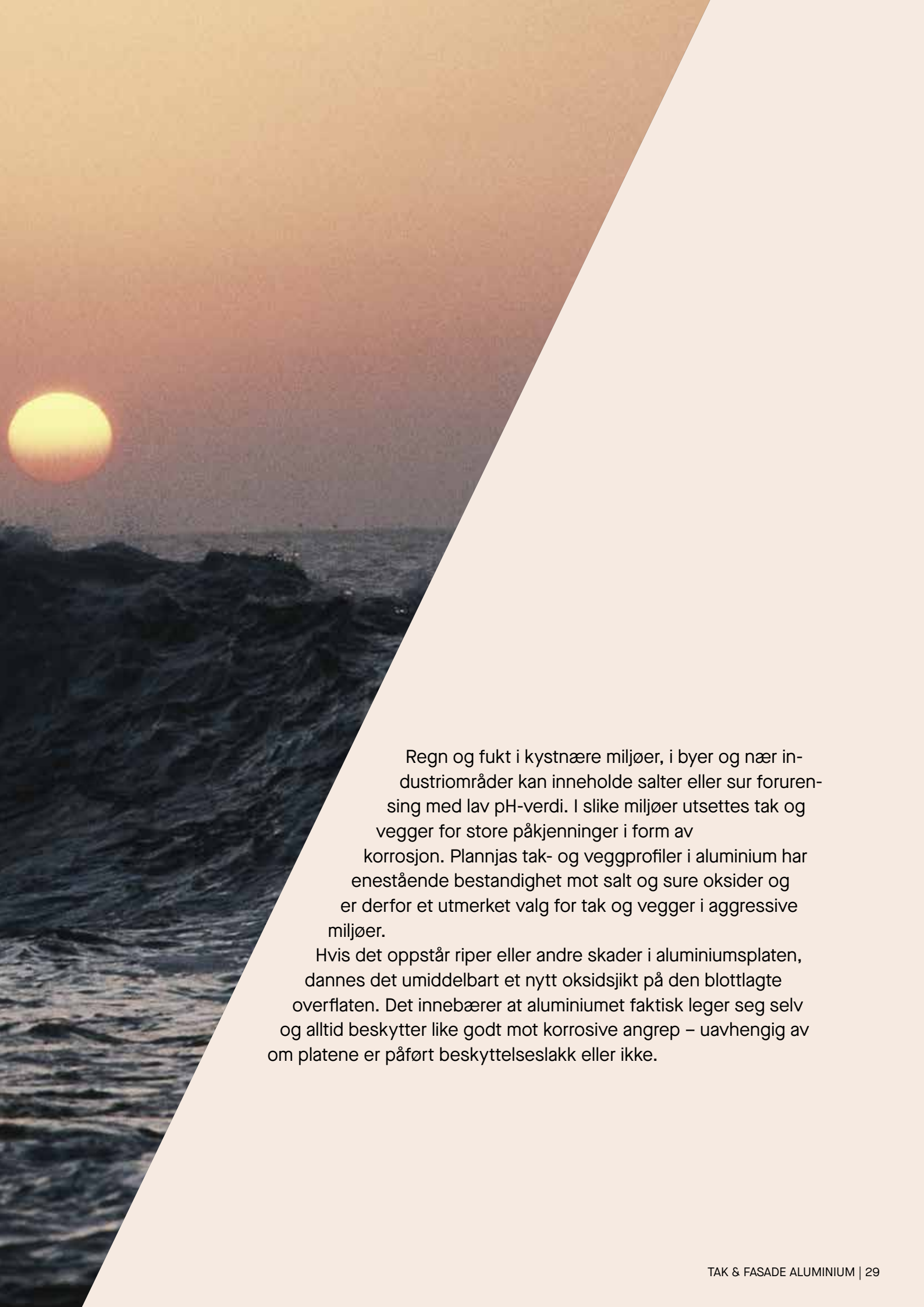

Regn og fukt i kystnære miljøer, i byer og nær industriområder kan inneholde salter eller sur forurensing med lav pH-verdi. I slike miljøer utsettes tak og vegger for store påkjenninger i form av korrosjon. Plannjas tak- og veggprofiler i aluminium har enestående bestandighet mot salt og sure oksider og er derfor et utmerket valg for tak og vegger i aggressive miljøer.

Hvis det oppstår riper eller andre skader i aluminiumsplatene, dannes det umiddelbart et nytt oksidsjikt på den blottlagte overflaten. Det innebærer at aluminiumet faktisk leger seg selv og alltid beskytter like godt mot korrosive angrep – uavhengig av om platene er påført beskyttelseslakk eller ikke.

Plannja Trend

NYHET!
Aluminium





Bilde: Plannja Trend 475, 45 sølv metallic.

Plannja Trend Aluminium er en profil i nordisk design som er laget med tanke på kystnære og korrosive miljø. Skjult innfesting og klikkfunksjon gjør taket enkelt å legge. Beslagspakken gjør at du på en smidig måte får et komplett tak som gir et fantastisk linjespill over huset ditt.

Plannja Trend Aluminium kommer i flere farger som alle matcher fargene på Plannjas takrennesystem i aluminium.

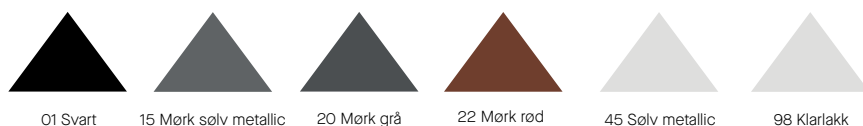
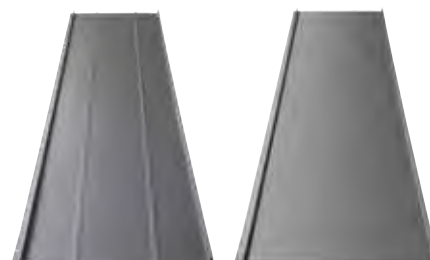

01 Svart

15 Mørk sølv metallic

20 Mørk grå

22 Mørk rød

45 Sølv metallic

98 Klarlakk

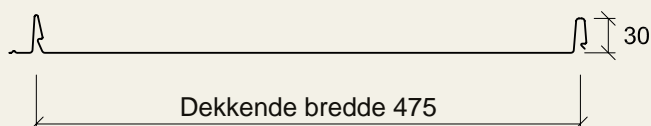

Dekkende bredde 475

30

Tykkelse: 0,7 mm

Vekt/m²: 2,3 kg

Minste anbefalte takfall: 8 grader

Belegg: Hard Coat 25

Farger HC25: 01 svart, 15 mørk sølv metallic, 20 mørk grå, 22 mørk rød, 45 sølv metallic, 98 klarlakk

Lengde: 0,7–6,0 m

Tilvalg: Antikondensfilt, Dempingslist, SoundControl

PLANNJA ROYAL | ALUMINIUM



Aluminium

Tykkelse: 0,6 mm

Vekt/m²: 2,1 kg

Minste anbefalte takfall: 14 grader

Belegg: Hard Coat 25

Farger: 01 svart, 42 brunrød



PLANNJA REGENT | ALUMINIUM

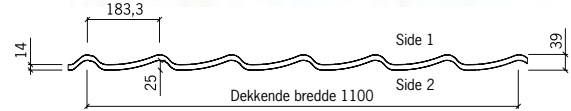

Aluminium

Tykkelse: 0,6 mm

Vekt/m²: 1,9 kg

Minste anbefalte takfall: 14 grader

Belegg: Hard Coat 25

Farger: 01 svart, 42 brunrød



PLANNJA PANNEPLATE | ALUMINIUM

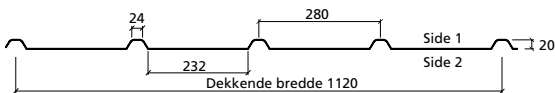
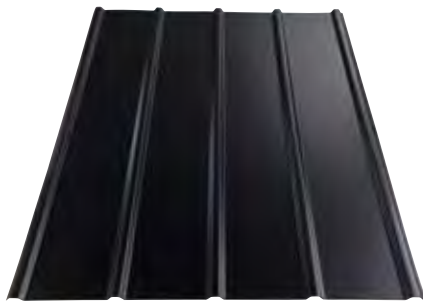

Aluminium

Tykkelse: 0,7 mm

Vekt/m²: 2,3 kg

Minste anbefalte takfall: 10 grader

Belegg: Blank aluminium, Hard Coat 25

Farger: 01 svart, 13 mosegrønn, 15 mørk sølv metallic, 20 mørk grå, 22 mørk rød, 45 sølv metallic, 60 sinkgrå

Lengde: 1,5-8,0 m

Tilvalg: Antikondensfilt



PLANNJA 20-75 | ALUMINIUM

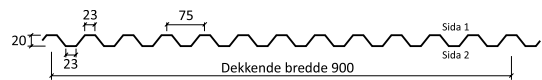

Aluminium

Tykkelse: 0,5 mm

Vekt/m²: 1,8 kg

Minste anbefalte takfall: 5,7 grader

Minste anbefalte takfall uten tetting: 14 grader

Belegg: Blank, Hard Coat 25

Farger: 01 svart, 13 mosegrønn, 20 mørk grå, 22 mørk rød, 42 brunrød, 45 sølv metallic, 70 hvit

Tilvalg: Antikondensfilt eller Antikondensbelegg



PLANNJA 20-105 | ALUMINIUM

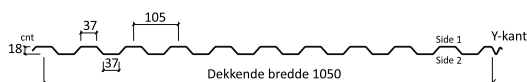

Aluminium

Tykkelse: 0,70 mm

Vekt/m²: 2,2 mm

Minste anbefalte takfall: 5,7 grader

Minste anbefalte takfall uten tetting: 14 grader

Belegg: Hard Coat 25

Farger: 01 svart, 13 mosegrønn, 15 mørk sølv metallic, 20 mørk grå, 22 mørk rød, 45 sølv metallic, 60 sinkgrå, 70 hvit

Tilvalg: Antikondensfilt eller Antikondensbelegg



PLANNJA SINUS 18 | ALUMINIUM

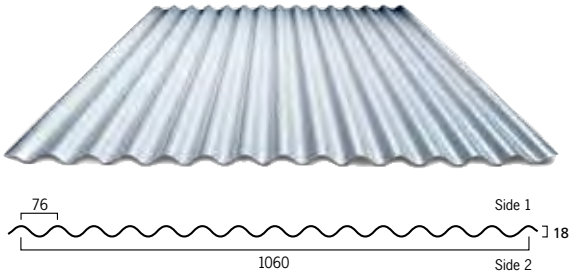

Aluminium

Tykkelse: 0,5, 0,7 og 1,0 mm

Vekt/m²: 1,6 kg, 2,3 kg og 3,1 kg

Minste anbefalte takfall: 10 grader

Belegg: Blank, Hard Coat 25

Farger 0,7 mm: 01 svart, 13 mosegrønn, 15 mørk sølv metallic, 20 mørk grå, 22 mørk rød, 45 sølv metallic, 60 sinkgrå, 70 hvit

Farger 1,0 mm: 01 svart, 10 grafittgrå, 15 mørk sølv metallic, 20 mørk grå, 45 sølv metallic, 90 varmhvit

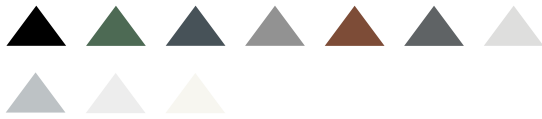

PLANNJA SINUS 51 | ALUMINIUM

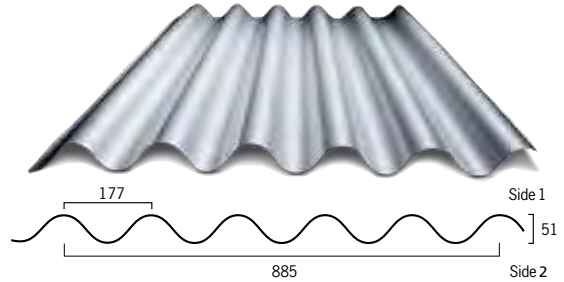

Aluminium

Tykkelse: 1,0 mm

Vekt/m²: 3,7 kg

Minste anbefalte takfall: 10 grader

Belegg: Hard Coat 25

Farger: 01 svart, 10 grafittgrå, 15 mørk sølv metallic, 20 mørk grå, 45 sølv metallic, 90 varmhvit



PLANNJA 19R | ALUMINIUM

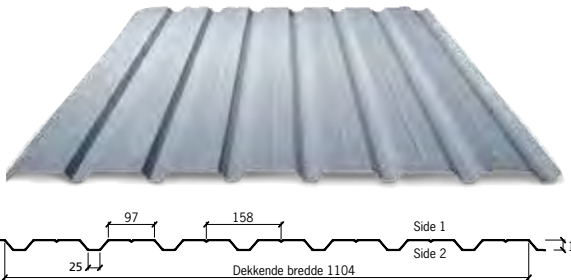

Aluminium

Tykkelse: 0,7 mm

Vekt/m²: 2,3 kg

Belegg: Hard Coat 25

Farger 0,5 mm: 01 svart, 13 mosegrønn, 15 mørk sølv metallic, 20 mørk grå, 22 mørk rød, 45 sølv metallic, 60 sinkgrå

Tilvalg: Plannja Antikondensfilt eller Antikondensbelegg



PLANNJA 35 | ALUMINIUM

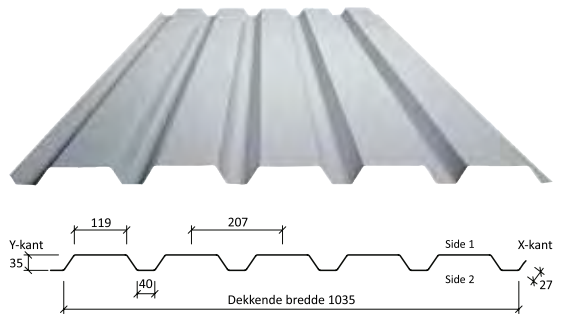

Aluminium

Tykkelse: 0,7 mm

Vekt/m²: 2,3 kg

Belegg: Blank, Hard Coat 25

Farger: 01 svart, 13 mosegrønn, 15 mørk sølv metallic, 20 mørk grå, 22 mørk rød, 45 sølv metallic, 60 sinkgrå, 70 hvit

Tilvalg: Plannja Antikondensbelegg



Plannja Under- lagstak

Et
trygt
slutt-
resultat





Bilde: Plannja Trend, 45 sølv metallic

Underlagstaket sørger for å holde takkonstruksjonen og loftsrommet tørt selv om det skulle trenge inn regn- eller smeltevann under takbelegget. Det tar også hånd om kondensvann, som kan dannes under platetak når det er store temperaturforskjeller mellom luften ovenfor takbelegget og den som finnes under. Produktet er egnet som underlagstekking under alle takmaterialer og materialet fungerer også som gjennomtrampingsbeskyttelse.

Plannja Anticon Coverall har den nyeste teknologien for høytpresterende underlagstekking. Et kombinasjonsprodukt, som kan brukes både som underlagstekking direkte på plant underlag, f.eks. på rupanel, og som underlagstak direkte på takstolene.

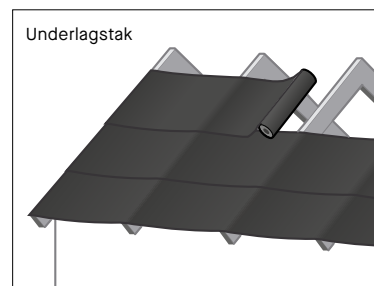
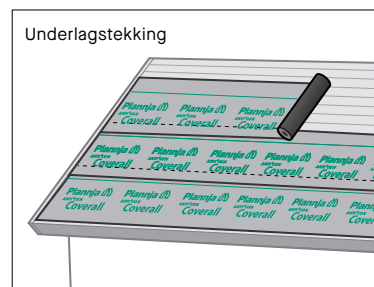

Plannja Anticon Coverall med fem funksjonelle lag:

Et rivesterkt HDPE-nett for rivestyrke **1**, en antiglibehandlet LDPE-membran for vanntetthet **2**, et PP-nonwoven-lag for sklifrihet og fotfeste (eller som kondensbeskyttelse ved alternativt anvendelse som underlagstak) **3**. Disse tre lagene er så laminert sammen med to lag LDPE for ytterligere styrke og vanntetthet.

Lengde: 20 | 40

Bredde: 1500 mm | 1500 mm

Areal/rull: 30 m² | 60 m²

Vekt/rull: 6 kg | 12 kg

Vekt: 200 g/m² | 200 g/m²

Laveste takfall: Fritthengende underlagstak 14°

Underlagstekking 10°, ved skjult innfesting 3°.

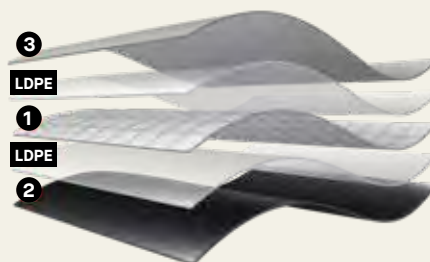

Fargeprogram



Med Plannjas store fargeutvalg er det enkelt å skape en behagelig kontrast utifra arkitektur og omgivelsenes fargeskala. Fargene er inspirert av naturelementene jord, luft, vann og ild. Plannjas farger får ekstra lang holdbarhet med beleggene våre: Hard Coat, GreenCoat Pro BT, GreenCoat Crown BT, GreenCoat Mica BT og Polyester 25.

Naturens fargepaletter

Fargeillustrasjoner på print kan variere noe.
Se plateprøver for riktig farge.

HARD COAT | FARGER



01 Svart

10 Grafittgrå

20 Mørk grå



60 Zinkgrå

70 Hvit

90 Varmhvit



33 Irrgrønn

13 Mosegrønn

64 Lys gul



15 Mørk sølv metallic

30 Grå

45 Sølv metallic



71 Mørk blå

22 Mørk rød

42 Brunrød

POLYESTER | FARGER



9005 Svart

9010 Hvit

3009 Rød

GREENCOAT PRO BT | FARGER



01 Svart

15 Mørk sølv metallic

20 Mørk grå



30 Grå

34 Djurgårdsgrønn

42 Brunrød



45 Sølv metallic

60 Sinkgrå

GREENCOAT MICA BT – PLANNJA ARCTIC | FARGER



01 Svart

10 Grafittgrå

18 Blyantgrå



20 Mørk grå

22 Mørk rød

42 Brunrød



60 Sinkgrå

GREENCOAT CROWN BT | FARGER



01 Svart

42 Brunrød

Miljø og kvalitet



**Naturlig
råvare**

100 % resirkulerbar

Hele Nordens tak

I over 50 år har Plannja foredlet stål til tak over hele verden. Vi har utviklet solide takløsninger og takdetaljer som tåler alt fra rutsjende is-sjokk til ekstreme temperaturforskjeller. Hånd i hånd med den tekniske utviklingen går Plannjas designutvikling. Hvilket annet materiale enn stål kan for eksempel by på 19 kulører og et halvt dusin ulike profiler?

Totaløkonomi

Å ikke ta vare på taket kan bli dyrt. Lekkasje oppdages gjerne først når det allerede har oppstått skader på den underliggende konstruksjonen. Hos Plannja ser vi derfor taket som et viktig parameter for husets funksjonelle, estetiske og økonomiske verdi. Et kvalitetssikret tak fra Plannja, er bygget for å kunne transporteres og legges enkelt. Vi garanterer holdbarheten i minst 10 år. I begrepet totaløkonomi regnes ikke bare innkjøpet, men også forarbeid, håndverkstimer og fremtidig vedlikehold. I et slikt regnestykke blir Plannja lønnsomt.

Miljø og design

Plannja er et svensk selskap med produksjon i Sverige. De fleste av Plannjas stålprodukter produseres med premiummaterialet GreenCoat®, Nordisk lakkert kvalitetsstål. Stål og aluminium er 100 % gjenvinnbare materialer som beholder sine iboende egenskaper for alltid. Stålbaserte produkter har derfor ofte lengre teknisk levetid enn selve bygget de er en del av og kan dermed brukes om igjen i framtidige bygg. Ut ifra et livssyklusperspektiv er de en stor ressurs i en bærekraftig byggekultur. Stål har flere fordeler, som lav vekt og at det er et materiale som krever minimalt med vedlikehold. Designmessig er det ikke noe annet byggemateriale som byr på en slik variasjonsrikdom som akkurat tynnplater, i hendene på en dyktig blikkenslager kan de få utallige former og uttrykk.

Garantier

Ingenting overlates til tilfeldighetene, alle produkter skal tåle den faktiske virkelighet i det tøffe nordiske klimaet. Plannjas garantier dekker både tekniske og estetiske krav, slik som gjennomrusting, fargebestandighet og avflassing. Gjeldende garantier avhenger av materiale og hvilket overflatebehandling produktet har. Garantiene våre finner du på plannja.no.

Stål eller aluminium

Plannjas tak består av en kjerne varmforsinket stål eller aluminium. I tillegg gjør flere beskyttende sjikt og belegg Plannja til et stort sett vedlikeholdsfritt alternativ. Plannja-takenes lave vekt er behagelig både for den som legger taket og for takkonstruksjonen. Takstein veier ti ganger mer enn Plannjas takpanner, og 20 ganger mer enn aluminiumstakene våre.

Hard Coat

Et tak skal tåle snø, is og striregn. Til og med feierens grove arbeidssko og brennende sol. Ytterbelegget Hard Coat er utviklet til å tåle disse utfordringene og har derfor blitt et kvalitetsbegrep innen byggeindustrien. Hard Coat er polyesterbasert med unike tilsetninger som gir et keramisk, veldig hardt og ripebestandig ytre. Til tross

for hardheten, er Hard Coat føyelig, og tåler eventuelle bevegelser i platene. Plannja Takrennesystem i aluminium har en blank variant kalt Hard Coat Glossy.

GreenCoat Pro BT

GreenCoat BT (biobasert teknologi) er en ny generasjon lakkerte stålplater. Konseptet er et patentert organisk overflatebelegg, en betydelig del av de konvensjonelle løsningsmidlene har blitt erstattet med fornybare løsningsmiddel som framstilles av naturlige oljer. Fra et miljøperspektiv er GreenCoat BT fordelaktig og fører til mindre belastning av karbondioksid i atmosfæren. Belegget er dessuten det eneste kromatfrie produktet utviklet for nordiske forhold, og det finnes i flere ulike varianter; GreenCoat Pro BT, Pro BT Glossy, Crown BT og Mica BT.

GreenCoat Mica BT

GreenCoat Mica BT er et eksklusivt GreenCoat BT-belegg som er spesielt utviklet til takprofiler med høye estetiske krav.

Polyester 25

Plannja Polyester 25 er et standardisert og økonomisk fargesystem med gode egenskaper for glans og fargeholdning. Belegget består av to lag med en total tykkelse på 25 mm. Tilpasset tak- og fasadeprofiler.

Våre
garantier
finner du på
plannja.no

Materialer

Stål

Plannjas stålplater er varmforsinket – en sikker måte å beskytte materialet mot korrosjon. I tillegg er platen dekket med et spesialutviklet fargebelegg som ytterligere øker beskyttelsen.

STÅL

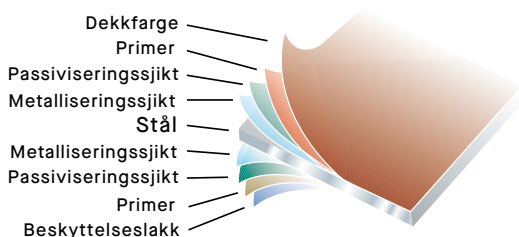

ZinkMagnesium

Zinkmagnesium er et levende materiale som patineres over tid og får en mørkere nyanse. Materialet har svært godt korrosjonsbestandighet takket være overflatebelegget som består av et metallisk sjikt med 3% magnesium, 3,5% aluminium og 93,5% sink.

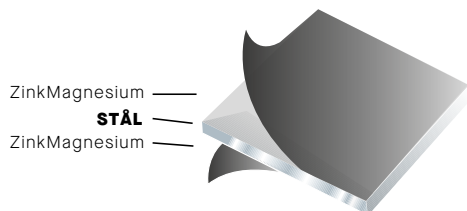

Aluminiumets motstandskraft

Men hva er så hemmeligheten bak aluminiumets motstandskraft? Den enkle sannheten er at det ligger i aluminiumets natur. Aluminiumsplater får en unik beskyttelse av et tynt, men svært sterkt og tett oksidsjikt som dannes i kontakt med oksygenet i luften. Hvis det oppstår riper eller andre skader i aluminiumsplaten, dannes det umiddelbart et nytt oksidsjikt på den blottlagte overflaten.

Det innebærer at aluminiumet faktisk leger seg selv og alltid beskytter like godt mot korrosive angrep – uavhengig av om platene er påført beskyttelseslakk eller ikke. Men vi i Plannja velger likevel å bruke beskyttelseslakk på de fleste av takene våre for å oppnå enda bedre sikkerhet – selv mot galvanisk korrosjon. Dessuten blir det pent. Med Plannjas tak- og veggprofiler i aluminium gjør du et klokt valg som gir deg trygghet i mange, mange år fremover.

ALUMINIUM

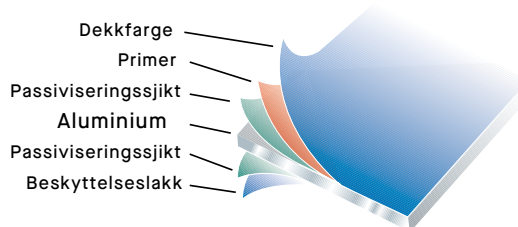

Hus i kystklima trives best med aluminium på taket

Det er ikke lite taket ditt må tåle. I løpet av en time vil det fra en helt vanlig regnskur falle ned rundt 100 liter vann over huset ditt. Regn og fuktighet i kystnære miljøer, i byer og nær industriområder kan inneholde salter eller sur forurensing med lav pH-verdi. I slike miljøer utsettes tak og vegger for store påkjenninger i form av korrosjon. For deg som bor i et kystnært miljø – eller som på andre måter utsettes for fuktighet med høyt saltinnhold eller sur nedbør – er det ekstra viktig å velge riktig takbelegg. Plannjas tak- og veggprofiler i aluminium har enestående bestandighet mot salt og sure oksider og er derfor et utmerket valg for tak og vegger i aggressive miljøer.



Plannja en GreenCoat® partner

GreenCoat® er varemerket for innovative og miljøvennlige lakkerte stålløsninger til tak, fasader og takrennesystem. GreenCoat®-produkter brukes i stor utstrekning innenfor bærekraftig arkitektur takket være sitt brede utvalg av farger og belegninger med rapsolje. De fleste av Plannjas stålprodukter er produsert av premiummaterialet GreenCoat®, Nordisk lakkert kvalitetsstål, for alle typer klima og en grønnere livsstil.

Kvalitetsklasser

Plannjas takmateriale dekkes av en langvarig garanti, noe som er en skriftlig forsikring om pålitelighet hos Plannja som produsent og leverandør av produkter av høy kvalitet. Garantiene våre består av to deler – den tekniske garantien og den estetiske garantien.

Teknisk garanti

Den tekniske garantien dekker fabrikasjons- og materialfeil. Vi garanterer at takplatene ikke får gjennomrusting som gir lekkasje i garantitiden.

Estetisk garanti

Den estetiske garantien gjelder holdbarheten for produktets ytre belagte overflate. Vi garanterer at fargesjiktet ikke flusser av eller på annen måte blir ødelagt og heller ikke viser unormal fargeforandring i garantitiden.

Når du krever mer av takproduktene dine



Plannja 50

Kvalitetsklasse Plannja 50 innebærer at produktet dekkes av 50 års teknisk garanti og 25 års estetisk garanti. Takplater i kvalitetsklasse Plannja 50 kjennetegnes av holdbarhet som tåler tøff bearbeiding av materialet og kvalitet som understreker det vakre utseendet til taket i mange år. Takprodukter i stål med kvalitetsklasse Plannja 50 har belegget GreenCoat PRO BT Matt og Glossy. Takprodukter med kvalitetsklasse Plannja 50 i aluminium gjelder blankt materiale.



Plannja 40

Kvalitetsklasse Plannja 40 innebærer at produktet dekkes av 40 års teknisk garanti og 15–25 års estetisk garanti. Produkter med kvalitetsklasse Plannja 40 gir sikkerhet som garanterer langvarig bruk av produktet. Takprodukter i stål med kvalitetsklasse Plannja 40 har belegget GreenCoat Mica BT, GreenCoat Crown BT eller GreenCoat Hiarc. Takprodukter med kvalitetsklasse Plannja 40 i aluminium har belegget Hard Coat 25.



Plannja 30

Kvalitetsklasse Plannja 30 innebærer at produktet dekkes av 30 års teknisk garanti og 15–20 års estetisk garanti. Produkter i kvalitetsklassen Plannja 30 er pålitelige og robust utformet for å møte hverdagens krav i lang tid fremover. Takprodukter i stål med kvalitetsklasse Plannja 30 har belegget Hard Coat 50.

Takrenne- system





Velg Plannja-kvalitet

Under benevningen takrennesystem finner du alt av takrenner, nedløpsrør, rennekroker og innovativt tilbehør. Dette er trygge løsninger som reduserer faren for vann- og fuktangrep på fasader, sokkel og grunnmur. På et 100 m² tak vil duskregn med bare én millimeter nedbør per time, tilsvare 500 liter vann på under fem timer. Et skybrudd med 50 mm regn i timen, tilvarer 5 000 liter.

Trygghet og estetikk

Takrennesystemer gjør mer enn bare å lede bort regn- og smeltevann – de kan også gi huset ditt en vakker innramming hvis du utnytter de fargemulighetene som finnes til både takrenner og nedløpsrør. Hva med å la huset skinne med f.eks. takrenner i sølv metallic? Hos Plannja produseres alt i varmforsinket stål og aluminium. Velg mellom ni farger i tillegg til trendy ZinkMagnesium og klassisk kobber. Hos din byggvareforhandler får du hjelp til å skreddersy en løsning som både dekorerer og beskytter dine bygninger.

Utseende, farger og materiale

Takrennessystem handler ikke bare om å lede bort regn og smeltevann fra taket. Det handler også om å gi fasaden en vakker innramming, for eksempel ved å utnytte fargeaksenter på takrenner og rør, eller velge mellom systemene Standard, Tradition og Square. Hos forhandleren får du hjelp til å skreddersy en løsning som både pryder og beskytter bygget.

Plannja Takrennessystem i en mattsvart kulør som matcher taket – en velkommen nyhet for huseiere, byggere og arkitekter med høye estetiske krav.

Valg av material påvirker livslengde. I for eksempel miljø med høyt saltinnhold er takrennessystem i aluminium et bedre valg.

Nyhet! Valgfri farge

Finner du ikke din favoritt blant standardfargene våre? Nå kan du bestille takrennessystemet vårt i valgfri RAL- eller NCS-kulør, samt velge mellom glans 20 eller 40.



FARGER STÅL | ALUMINIUM

A = farger i aluminium



01 Svart



45 Sølv metallic

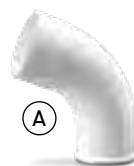

80 Hvit



15 Mørk sølv metallic



18 Blyantgrå



20 Mørk grå



22 Mørk rød



42 Brunrød



56 Mørk brun



01 Svart matt



ZinkMagnesium



Kobber

STANDARD | STÅL OG ALUMINIUM



TRADITION | STÅL



SQUARE | STÅL



Tilbehør





Delene som skaper helheten

Plannja originaltilbehør er produsert for at taket og takrennesystemet ditt skal holde i mange år. I vårt sortiment finner du alt i fra takprofiler og luftehatter, stigetrinn og takbro, til blikk og beslag, skruer og tettebånd. Alt vårt tilbehør er utviklet for å fungere sammen på best mulig måte. Med Plannjas Originaltilbehør for du en trygg, holdbar og designmessig helhet til huset ditt. På følgende sider finner du et utvalg av vårt tilbehør. Vårt komplette sortiment kan du finne på plannja.no

Taksikkerhet



Plannja Taksikkerhet

Å velge riktige produkter for taksikkerhet er viktig både for den som skal opp på taket og for de som befinner seg nedenfor. Plannjas taksikkerhet er et komplett system med sikkerhetsprodukter og snøfangerutstyr for alle typer tak. Alt i enkle konstruksjoner som er lette å montere.

TAKSIKKERHETSPRODUKTER



Takbro

Sertifisert
ifølge
gjeldende
standarder



Gittergelender



Rørsystem, 3-rørs



Takstige

Du finner utfyllende informasjon på plannja.no
Der finner du også monteringsanvisninger og sertifikater.

Fasadestige

Plannjas fasadestiger er lette å montere med enkelt tilbehør. Trinnene er bearbeidet for utmerket sklisikring. Stigene kan utstyres med sikkerhetskinne for kontinuerlig kobling av sikkerhetsline under klatring.



Vaiersystem

Plannjas nyutviklende vaiersystem monteres til fasade-/takstige og gangbro. Med vår patentsøkte innfesting blir både montering og bruk enklere. Med samme vaier og løper langs hele gangbroen har du en kontinuerlig og stabil forankring for sikkerhets-selen din.



Solcellefester

Plannjas solcellefester er enkle og veltilpassede for ulike varianter på skinner. Festene kan monteres på de vanligste takmaterialene.



Sikkerhet på taket

Frisbeer som skal hentes, snø som kan rase, antenner som skal justeres, skorsteiner som skal feies... Før eller siden må man opp på taket og det er du som eier som er ansvarlig for sikkerheten. Plannja fører også komplette og førsteklasses sikkerhetssystem fra Lobas med spesiallagde fester som passer alle Plannja-tak. De typegodkjente produktene lages av varmforsinket materiale og belegges med polyesterpulver.

PRODUKTER FOR TAKSIKRING

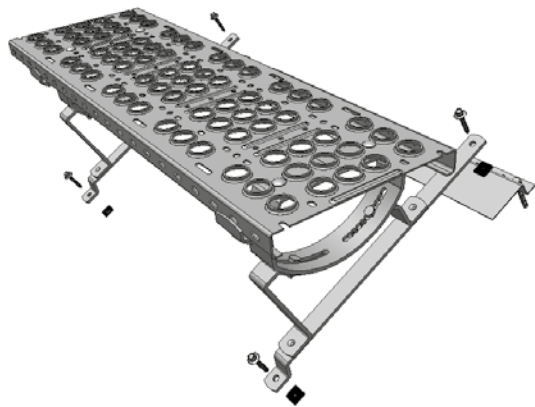

Feieplatå

Takbro, pipeplattform og feieplatå sikrer feieren og andre ved ferdsel på taket, i tillegg til å hindre skade på taket. Takbroen kobles sammen til ønsket lengde, og brukes som gangbaner på taket. Feieplatå er en god og sikker arbeidsplattform for feieren, mens den justerbare pipeplattformen sørger for enkel og sikker tilgang til høye piper.



Stigetrinn

Stigetrinn til stål-/aluminiumstak. Disse blir tilpasset hver enkelt takprofil.



Snøfangerutstyr

Snøfangerutstyret består av gittergelender og ulike konsoller tilpasset forskjellige typer tak.



Regulerbar takstige

Benyttes på takbelegg av papp/shingel, skifer og plater med trapesprofil. Leveres i 3-trinns moduler.

Takgjennomføring



Luftehatter og avløpslufting

Plannja produserer tilpassede luftehatter og avløpslufting til profilene våre som gir en tett og estetisk løsning for alle typer tak. De fleste tak har behov for luftehatter eller avløpslufting som en avslutning på byggets ventilasjons- eller avløpssystem. Plannja Takgjennomføringer er enkle å montere og justere til ulike takfall da de er stillbare.

LUFTEHATT TIL PLANNJA TREND 475



Luftehatt for ventilasjon med stillbart overbygg, for takfall opptil 45°, komplett med underbeslag. Leveres med rør Ø 160 mm samt dimensjonsjustering 160>125, isolert med en rørsål som har kondensbelegg og er brannklassifisert for kjøkkenvifte.

AVLØPSLUFTING TIL PLANNJA REGAL



Avløpslufting med stillbart overbygg for takfall opptil 45°, komplett med underbeslag og fleksibel tilslutningsslange for avløpsrør 75-110 mm.

Produktene skal kompletteres med overgangsplater, tilslutning mellom gjennomføringen og møne, for tett montering.

Kjøpshjelp

Kjøpshjelpen inneholder det du trenger for planlegge kjøpet. Det er alltid lurt at du som privatperson, før kjøpet, går gjennom planen din med en fagperson. Monteringsanvisninger finnes som separate brosjyrer. Flere tips og råd, samt liste over Plannjas forhandlere finner du på plannja.no.





Forbered kjøpet ditt

Plannjas lange takpanner finnes i tre standardlengder, på henholdsvis 3, 5 eller 7 moduler. Med modulskjemaet nedenfor kan du lett regne ut hva du trenger.

MOLDULSKJEMA TAKPANNER

1) Mål takets lengde fra møne til takfot. Gå inn i skalaen på modulskjemaets venstre side og finn nærmeste verdi over din taklengde. Eksempel: Hvis taket ditt er 5 meter langt, og du legger Plannja Royal, går du inn på verdien 5,30. Følg deretter linjen frem til den aktuelle raden. Der ser du et forslag til hvor lange plater du skal legge. I dette eksempelet foreslår vi 2 stk. plater med 5 moduler og 1 stk. med 3 moduler i hver rad. Det som blir til overs på den øverste platen, kapper du bort.

2) Antallet platerader bestemmer du enkelt ved å ta utgangspunkt i den aktuelle takpannens dekkende bredde.

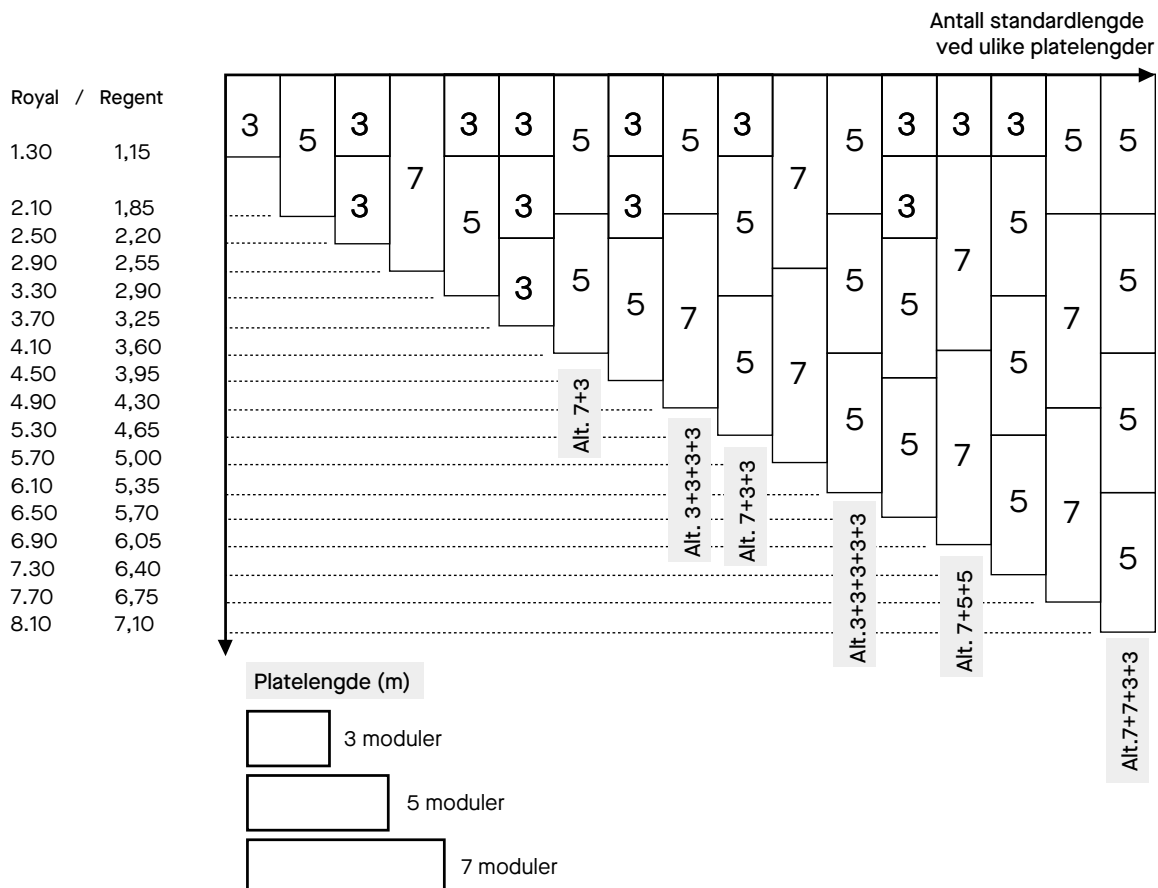

For at forhandleren skal kunne gi deg et tilbud, må det oppgis noen opplysninger og mål. Forbered besøket med å måle opp taket på forhånd. Bruk skjemaet under og marker. Målene setter du inn nederst på siden.

TAKMÅL

Dette er mitt tak: <input checked="" type="checkbox"/> 	Dette er mitt tak: <input type="checkbox"/> 	Dette er mitt tak: <input type="checkbox"/> 	Dette er mitt tak: <input type="checkbox"/>
Dette er mitt tak: <input type="checkbox"/> 	Dette er mitt tak: <input type="checkbox"/> 	Dette er mitt tak: <input type="checkbox"/> 	Dette er mitt tak: <input type="checkbox"/>
Dette er mitt tak: <input type="checkbox"/> 	Dette er mitt tak: <input type="checkbox"/> 	Dette er mitt tak: <input type="checkbox"/> 	Dette er mitt tak: <input type="checkbox"/>

• = Nedløpsrør

⊙ = Nedløpsrør om takfoten er > 10 meter, eller hver tiende meter.

Alle mål oppgis i mm.

Grunnlag for mengdeberegning:

1. 1. Velg riktig taktype ovenfor.

2. 2. Fyll inn de nødvendige målene for din taktype.

Bokstavbetegnelse på taktegningen viser hvilke mål du skal ta før du fyller de inn nedenfor.

A _____ mm B _____ mm C _____ mm D _____ mm E _____ mm

F _____ mm G _____ mm H _____ mm I _____ mm J _____ mm

K _____ mm L _____ mm M _____ mm N _____ mm

Takrenner:

Mål hushøyde og takutstikk og noter nedenfor.

Hushøyde: _____ Oppgi avstand fra overkant takrenne til underkant utkast (mm).

Takutstikk: _____ Avstand innerkant renne til vegg. (mm).

Taksikring:

Kryss av for nødvendig taksikring:

Stigetrinn

Snøfanger

Regulerbar takstige

Feieplata

Komplett takrennesystem

Plannja takrennesystem passer på alle tak, og finnes i rund, halvrund og rektangulær form. Størrelsen på taket ditt avgjør hvilken dimensjon du trenger på til dine takrenner og nedløpsrør. Jo større tak, desto bredere takrenner vil være nødvendig. Ved å kombinere Plannjas rektangulære renner med Plannjas runde rør skapes nye estetiske muligheter. Det er både funksjonelt og lettmontert.

PLANNJA STANDARD & TRADITON

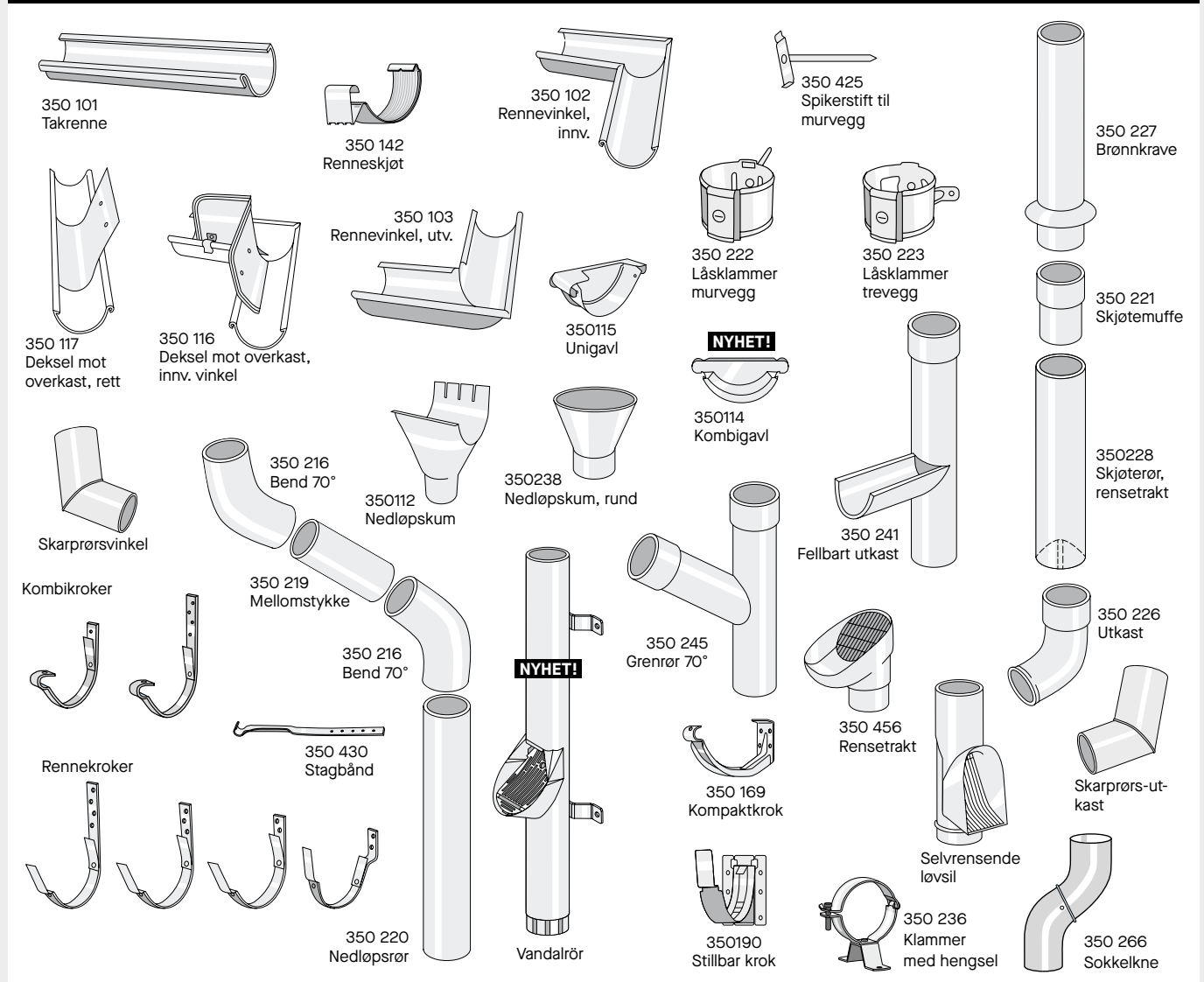

PLANNJA SQUARE | REKTANGULÆRE DELER

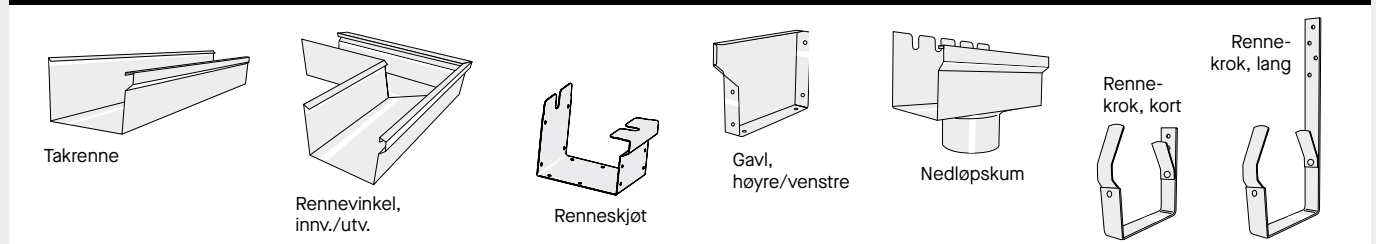

Mål opp taket

Mål lengden og bredden på taket til hver takhalvdel. Hvis overflaten er mindre enn 75 m², brukes renner med bredde 100 mm og rør med diameter på 75 eller 90 mm. Hvis overflaten er 75-125 m², brukes renner med bredde 125 mm og rør med 75 mm i diameter. Til større plater finnes renner med bredden 150 mm og rør med diameter på 100, 110 og 120 mm.

Antall nedløpsrør

Anta at hvert nedløpsrør kan håndtere en rennelengde på opptil 10 meter. Hus med valmatiserte tak skal alltid være utstyrt med to nedløpsrør per langside og med takrenne som har bredden 125 mm. På hjørnehus skal nedløpsrør plasseres som vist på figuren. Bruk takrenner som er tilpasset takflaten.

Dimensjoner takrennesystem

Eksempel
L = 18 m
B = 9 m
A = 162 m²

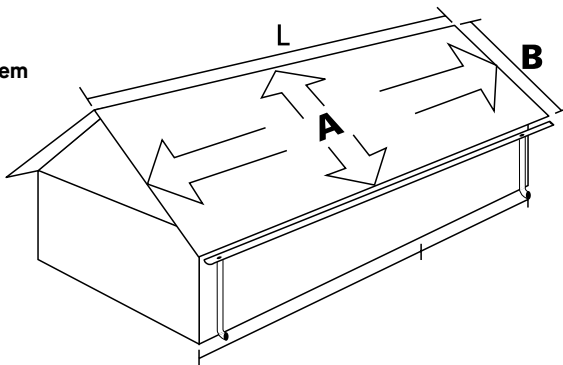

Ved montering begynner du å måle hvor krokene skal festes, deretter monterer du kroer, takrenner og nedløpsrør.

Takrenner

Tabell					
Takareal i m ²	≤ 75	≤ 125	≤ 200	≤ 275	
Velg takrenne	100	125	150	R 125	rektangulært*

*Rektangulære renner gis et tversnitsareal tilsvarende halvrunde takrenner ved samme takareal.

Nedløpsrør

Tabell					
Takareal i m ²	≤ 125	≤ 180	≤ 230	≤ 300	
Velg nedløpsrør	75	90	100	120	

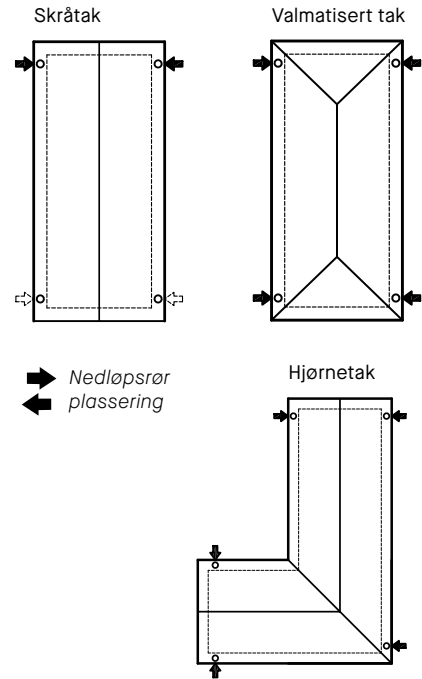

Slik måler du







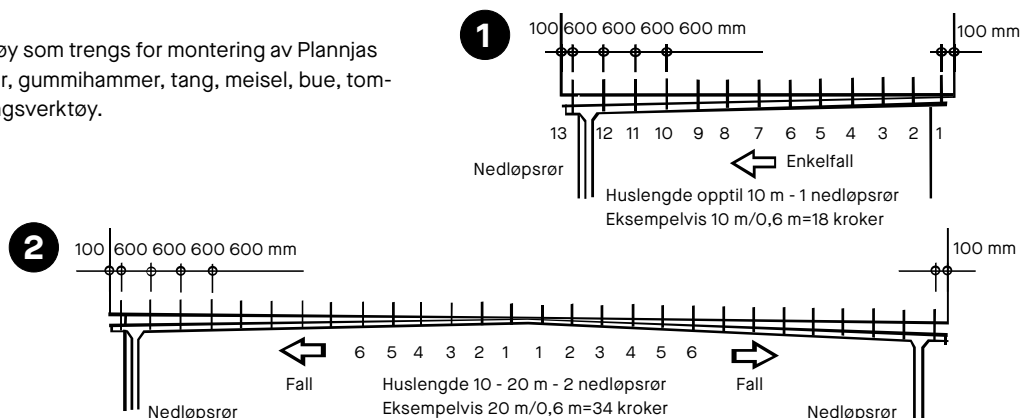









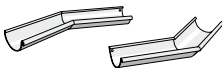











For lengder opptil 10 meter er det tilstrekkelig med et nedløpsrør. Krokene er delt i henhold til **skisse 1** og er merket 1,2 og så videre. Monter den første og siste kroken 10 cm fra takets kant. På lengder over 10 meter er det nødvendig med to rør. Krokene er delt i henhold til **skisse 2** og er merket 1-1, 2-2 og så videre. Monter krokene nr. 1-1 ca. 30 cm fra midten og de siste krokene ca. 10 cm fra takets kant. Korte kroker skrues direkte inn i takfotplaten. Hvis takfotplaten ikke er montert i bulk, kan den korte kroken bøyes, eller så kan du bruke den spesialtilpassede korte kroken for 27° takvinkel eller justerbar krok.



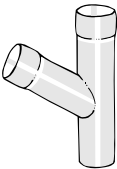

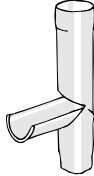
Verktøy





Det er ingen spesielle verktøy som trengs for montering av Plannjas takrennesystem; skrutrekker, gummihammer, tang, meisel, bue, tomstokk, streng og krokbøyningsverktøy.





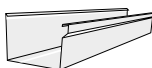

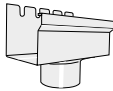
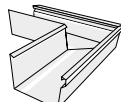

Takrennesystem

RENNER		ART . NR	RENNER MED TILBEHØR		ART . NR
Takrenne L= 4 m D= 125 mm		350101	Stagbånd		350430
Rennevinkel, innvendig 90° D= 125 mm Kan leveres i spesialvinkler		350102-90	Overligger, kombi		350465
Rennevinkel, utvendig 90° D= 125 mm Kan leveres i spesialvinkler		350103-90	Nedløpsrør L=3 m D=75 mm		350220
Rennevinkel, innv./utv. 135° D= 125 mm		350102-135 350103-135	Skjøtestykke D=75 mm		350221
Unigavl D= 125 mm		350115	Låsklammer Trevegg D=75 mm		350223
Kombigavl D= 125 mm		350114	Låsklammer Murvegg, stift inngår ikke D=75 mm		350222
Renneskjøt D= 125 mm		350142	Spikerstift till murvegg L=125, 150, 175, 250 mm		350427
Renneskjøt, aluminium D= 125 mm		351143	Klammer med hengsel		350236
Nedløpskum		350112	Distansekluss		350464
Deksel mot overkast Innvendig		350116	Utkast D=75 mm		350226
Deksel mot overkast Rett		350117	Bend 70° D=75 mm		350216
Kombikrok, kort L=70 mm, D= 125 mm		350162	Grenrør 70° D=75 mm		350245
Kombikrok, lang L=210 mm, D= 125 mm		350163	Fellbart utkast D=75 mm		350241
Luftekrok, kombi kort D= 100, 125, 150 mm		350175	Brønnkrave D=75 mm		350227
Stillbar krok D= 100, 125, 150 mm		350190			

RENNER		ART . NR
Sokkelkne		350266
Rensetrakt		350456
Muffe til rensetrakt og selvrensende løvsil		350457
Selvrensende løvsil		350458

REKTANGULÆRT TAKRENNESYSTEM		ART . NR
Takrenne L=3 m		350343
Krok, kort		350344
Krok, lang		350345
Nedløpskum		350346
Rennevinkel, innv/utv.		350348/ 350349
Renneskjøt		350350
Gavl, høyre/venstre		350353/ 350354

RENNEKROK		ART . NR
Renneskruer 4,8 × 50		31200650
Rennekrok L=210 mm, D=100, 125, 150 mm L=160 mm, D=100, 125, 150 mm		350106 350107
Rennekrok L=70 mm D=100, 125, 150 mm		350108
Rennekrok, 27° D=100, 125, 150 mm		350110

SPECIALTILBEHØR. BESTILLINGSVARE		ART . NR
Rettt bend 60° D=110, 120 mm		350293
Skarprørsvinkel 70° D=75, 90, 100 mm		350293
Skarprørsutkast D=75, 90, 100, 110, 120 mm		350292
Nedløpskum, rund D=90, 100, 110, 120 mm		350238

NYHET! 472 | 473 | 474 | 475 Vandalrør
Produktet passer bygg hvor man ønsker ekstra beskyttelse på nedløpsrørene.
L=850 mm
L=2000 mm

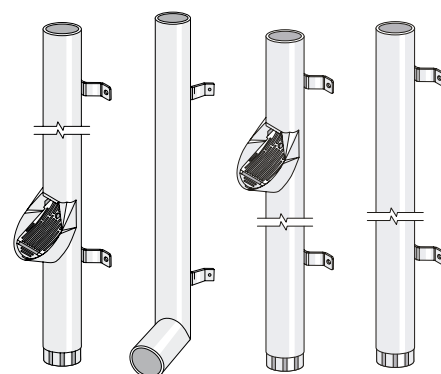

Beslag, blikk & tilbehør

Plannja har et komplett produktprogram, inkludert nødvendig tilbehør i matchende farger. Bruk alltid Plannja originalt tilbehørsprogram til ditt tak. For detaljer, kontakt forhandleren din eller les mer på plannja.no. Tilbehøret vårt beskyttes av belegningssystemet Hard Coat.

TAKFOTBESLAG

326602 Takfotbeslag

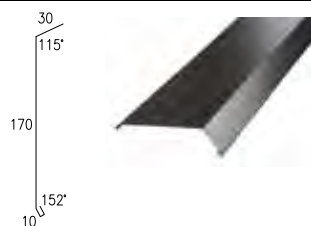

326600 Takfotbeslag 8-14°
326603 Takfotbeslag 15-23°
326606 Takfotbeslag 24-35°
L=2000 mm



326615 Forbordbeslag

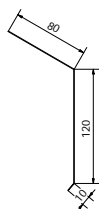

GAVLBESLAG

326624 Gavlbeslag
L= 2000 mm

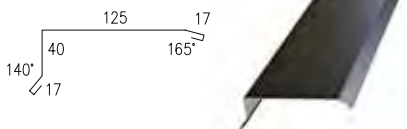

326039 Gavlbeslag
Modern og Trend

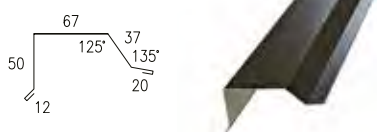

3221803 Gavllokk, høyre
3221804 Gavllokk, venstre
L=200 mm



MØNEBESLAG

326238V Mønebeslag pulttak, variabel
Modern og Trend



327217 Mønepanne. Dekkende L = 1800 mm

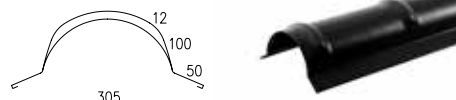

327212 Endelukk til Mønepanne

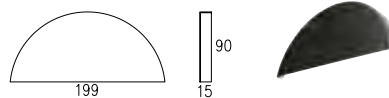

326633 Mønebeslag, Stål/Aluminium
L=2000 mm
A=160 mm

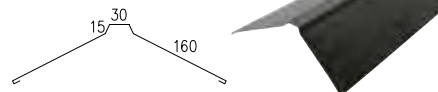

326653 Ventilasjonsbeslag/støtte
Trend



326650 Mønestøtte
Modern

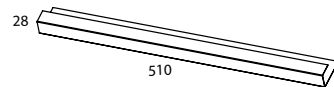

326648 Mønestøtte
Trend 475

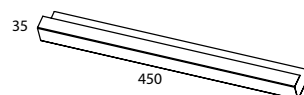

326649 Mønestøtte
Trend 275

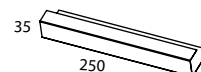

TAK- /VEGGBESLAG

326661 Tak-/veggbeslag
L=2000 mm

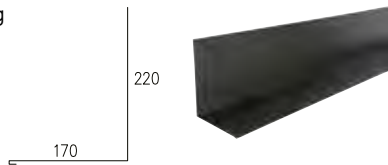

326219 Tak-/veggbeslag
Modern og Trend

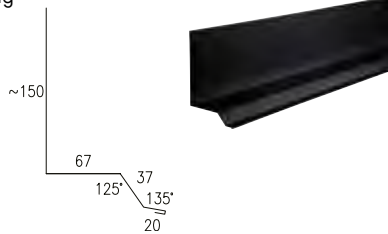

326671V Tak-/veggbeslag
Lengde = 3000 mm

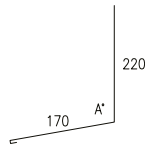

SKJØTEBESLAG

326651 Skjøtebeslag 475
L=400 mm

326652 Skjøtebeslag 275
L=200 mm

VINKELRENNE

3271653 Vinkelrenne
L= 2050

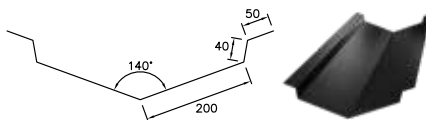

326850 Vinkelrenne, plant underlag
L=2000 mm

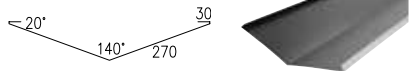

326201 Utvendig hjørne
L=3000 mm

326211 Innvendig hjørne
L=3000 mm

VINDUSBESLAG

326507 Vindusbeslag 3" over

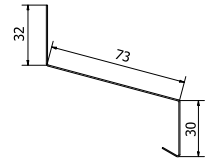

326509 Vindusbeslag 4" over

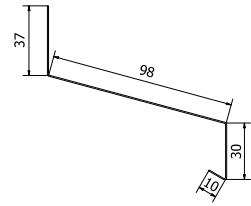

326307 Vindusbeslag 3" under

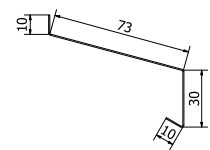

326309 Vindusbeslag 4" under

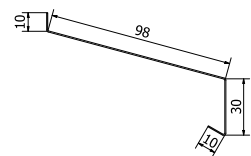

Vindusbeslagene komme i både 1400 mm og 2000 mm lengde.

SKRUER

ART . NR

Selvborende skrue,
fors.+lakk, 4,8×35, 250 stk



312004

Selvborende skrue,
fors.+lakk 4,8×20 mm, 250 stk.



312005

Selvborende skrue,
rustfri, lakk, 4,8×35, 250 stk

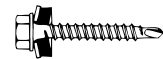

312045

Selvborende skrue, overlapp,
rustfri, lakk, 4,8×20, 250 stk



312046

Selvborende skrue, aluminium,
lakk, 5,5×35, 250 stk

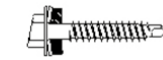

312420

Selvborende skrue, aluminium,
lakket, 5,5×20 mm



312422

Selvborende skrue, overlapp,
fors.+lakk, 4,8×19 mm Torx, 100 stk

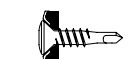

312001

Selvborende skrue, fors.+lakk,
4,8×35 Torx, 100 stk



312002

Selvborende skrue, fors.+lakk,
4,8×65 Torx, 100 stk

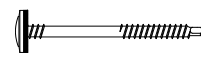

312008

Selvborende skrue, fors.,
4,2×25 Torx, GX TX20, 250 stk



312332N

Selvborende skrue, alu.+lakk.,
5,5×35 (Torx) mm, 250 stk



312410

Takgjennomføringer

De fleste tak har behov for ventilasjonshoder eller avløpslufting. Plannja takgjennomføringer er enkle å montere og justere til ulike takprofiler.

AVLØPSLUFTING

Stillbar avløpslufting 14-45° takfall, uisolert, inkl. underbeslag, gummitetning, fleksibel slange, slangeklemme og monteringskrue.

34AVL1: Royal

34AVL2: Regent, Regal, Modern, Panneplate, 20-105

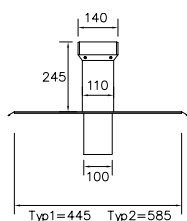

34AVL4: Trend 475

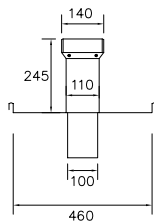

LUFTEHATT

Lufttehatter for ventilasjon stillbar 14-45° takfall, uisolert, inkl. underbeslag, gummitetning, monteringskrue.

34HV1601: Royal

34HV1602: Regent, Regal, Modern, Panneplate, 20-105

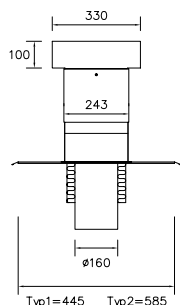

34HV1604: Trend 475

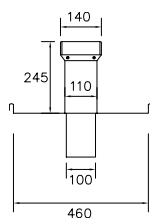

TAKGJENNOMFØRINGER - SKISSER

Plannja Takgjennomføringer er ment å plasseres som på skissene nedenfor, både luftehatter og avløpslufting. Det er viktig at hver takgjennomføring kompletteres med et tilstrekkelig antall overgangsplater mellom luftehatten/avløpsluftingen og takmønnet.

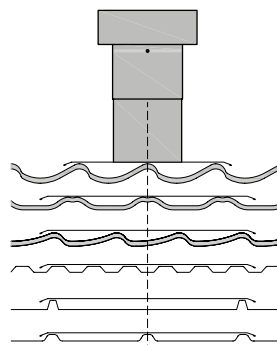

Plassering av takgjennomføringen på takpanne/profil.

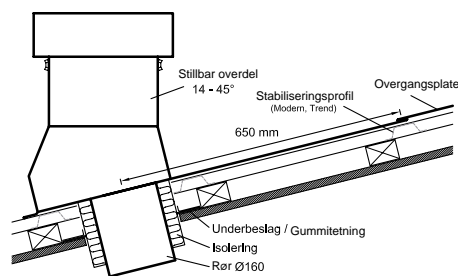

Plassering av takgjennomføring i takfallets retning.

ØVRIG TILBEHØR

Gjennomføringssats 75-160 mm EPDM gummi, inkl. silikon, skrue, hylse og klammer.

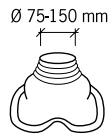

3260191

Overgangsplate til møne, passer til 34HV1601 og 34AVL1

L = 1000

B = 445

3260192

Overgangsplate til møne, passer til 34HV1602 og 34AVL2

L = 1000

B = 585

3260194

Overgangsplate til møne, passer til 34HV1604 og 34AVL4

L = 1000

B = 475 mm

L = 1000

B = 475

BEREGNING AV ANTALL OVERGANGSPLATER

F.eks. mål fra sentrum av hullet takgjennomføring til møne 3500 mm

$3500 - 650 / 1000 = 2,85 = \text{stk plater}$

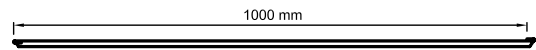

**Det finnes mange gode løsninger på takgjennomføringer.
Ta kontakt med oss, så hjelper vi deg.**

PlannjaPlay – vår nye filmkanal

Nå har vi samlet alle monteringsfilmene våre i en egen kanal - PlannjaPlay. Kanalen blir lansert i starten av 2022. Den vil by på verdifulle tips om montering av produktene våre. Filmene beskriver på en enkel måte hvordan du monterer og hva du skal tenke på.

Du kan enkelt hoppe i filmene om du studere enkelte detaljer nærmere. Det vil også finnes lenker til mer informasjon om produktene. Du slipper reklame på PlannjaPlay, så du kan konsentrere deg om det som er viktig i fred og ro.

Hold utkikk på plannja.no for videre informasjon om når kanalen er live og hvor du finner den.



plannja.no

Postadresse: Plannja AS, PB 6753, 0609 Oslo. Tlf 23 28 85 00. **Lageradresse:** Plannja AS, Østre Aker vei 219, 0976 Oslo.

Opplysningene i denne trykksaken var korrekte for publisering, og formålet er å gi en generell veiledning om bruken av produktet. Vi tar forbehold om endringer som følge av vår fortløpende produktutvikling. Opplysninger og data som er gitt her må ikke oppfattes som garantier uten særskilt skriftlig bekreftelse.