

# DYMO LM100+

## Electronic Labelmaker

Instructions for Use

GB

AUS

NZ

HK

## Etiqueteuse Electronique

Guide D'Utilisation

F

## Electronische Labelmaker

Gebruikershandleiding

NL

## Etichettatrice Elettronica

Guida per l'Utilizzo

I

## Máquina de Rotular Electrónica

Instrucciones

E

## Etiquetadora Electrónica

Instruções

PT

## Elektronik Etiketleme Makinası

Kullanım Talimatı

TR

[www.dymo.com](http://www.dymo.com)

 **ESSELTE**  
DYMO, AN ESSELTE BRAND

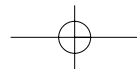

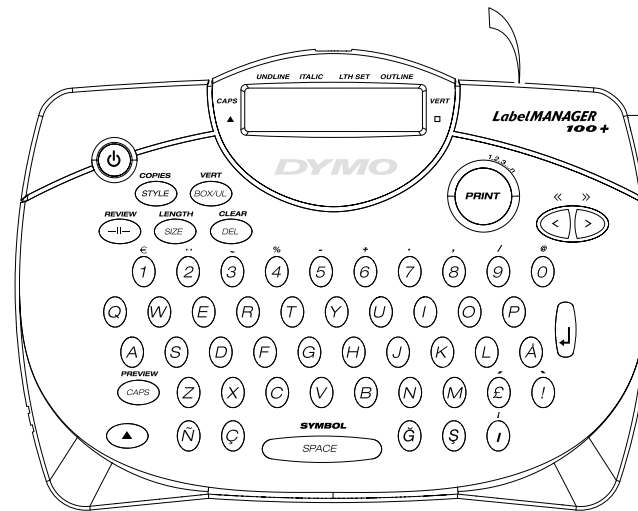
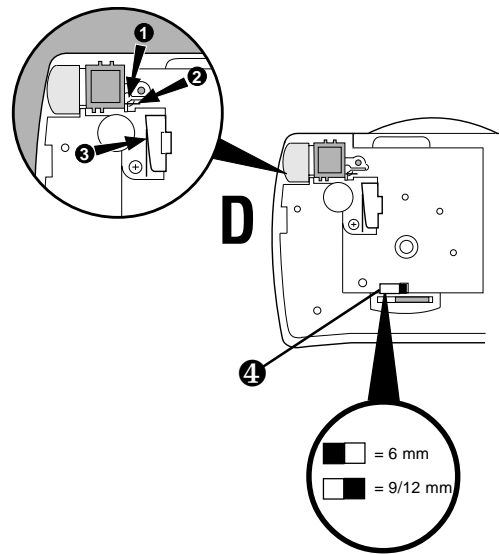
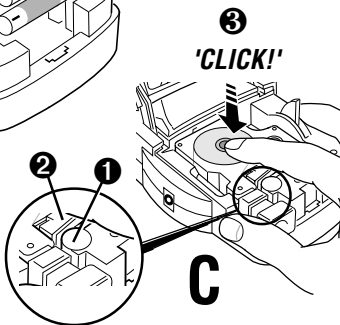
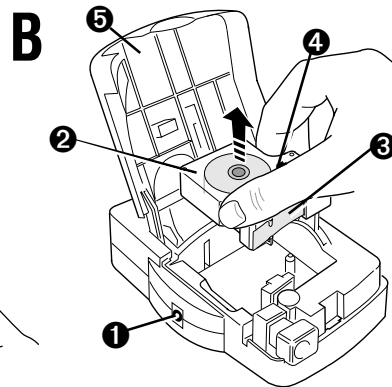
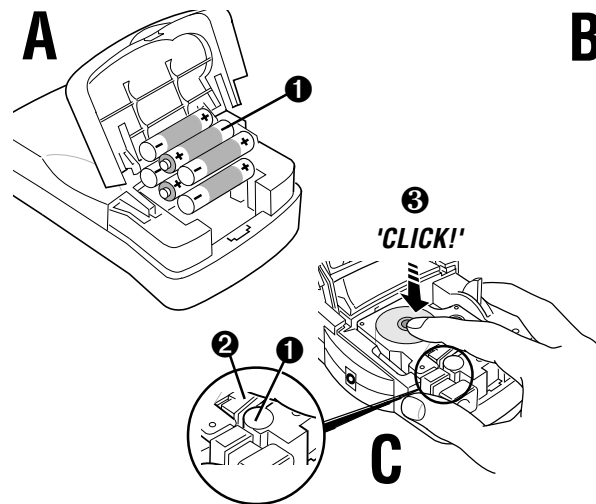

'QWERTY' (EU)

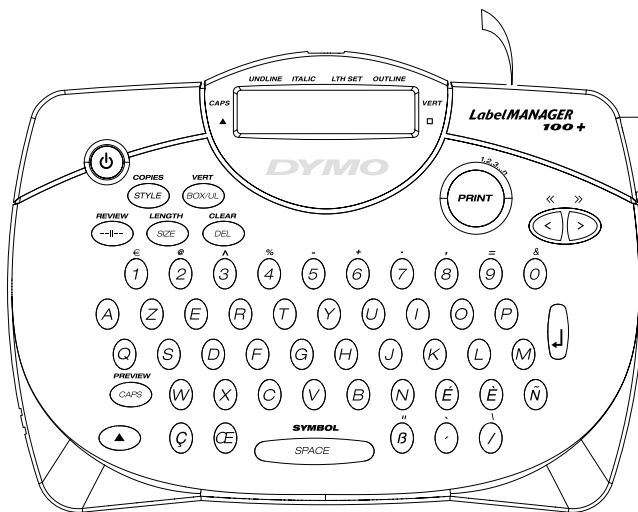

'AZERTY'



	1	2	3	4	5	6	7	8
A	!	ı	?	ı	"			
B	'	#	%	&	.	,	;	
C	@	\$	£	€	~	/	\	
D	+	=	*	-	±	/	\	
E	:	;	(	)	←	→		
F	↓	↑	→	←	¼	½		
G	©	μ	¶	§	¶	¶		
H	Ω	∞	∞	∞	∞	∞		
I	À	à	Á	á	Â	â	Ã	ã
J	Ä	ä	Å	å	Æ	æ	Ç	ç
K	À	à	Ç	ç	È	è	É	é
L	À	à	Ç	ç	È	è	É	é
M	È	è	É	é	Ê	ê	Ë	ë
N	Ê	ê	Ë	ë	Ï	ï	Í	í
O	Ë	ë	Ï	ï	Í	í	Î	î
P	Ï	ï	Î	î	Ï	ï	Ñ	ñ
Q	Ñ	ñ	Ò	ò	Ó	ó	Ô	ô
R	Ò	ò	Ó	ó	Ô	ô	Õ	õ
S	Õ	õ	Ö	ö	Ø	ø	Œ	œ
T	Ö	ö	Ø	ø	Œ	œ	Œ	œ
U	Œ	œ	Š	š	Š	š	Š	š
V	Š	š	Š	š	Š	š	Š	š
W	Š	š	Š	š	Š	š	Š	š
X	Š	š	Š	š	Š	š	Š	š
Y	Š	š	Š	š	Š	š	Š	š
Z	Š	š	Š	š	Š	š	Š	š

## How to use your DYMO LabelMANAGER 100+

### What LabelMANAGER 100+ can do for you

With the DYMO LabelMANAGER 100+ you can create a wide variety of high-quality self-adhesive labels. You can choose to print them in a range of different sizes and styles. The LabelMANAGER 100+ can print on 6mm (1/4"), 9mm (3/8") or 12mm (1/2") width. DYMO tape cassettes are available in a wide range of colours: tape is back-slitted for easy removal from the backing tape.

### Warranty Registration

Please complete the warranty registration card and return it to the relevant customer service address, within seven days— see the warranty booklet for details.



## Getting started

### STEP ONE - insert the batteries

- Apply pressure to thumb catch and open hinged access door – see fig A, page 2.
- Insert six size AA alkaline batteries, observing the polarity markings A1, and close cover.
- Remove batteries if the LabelMANAGER 100+ is to remain unused for some time.

#### AC ADAPTOR (optional)

- Connect the AC adaptor to socket B1. Inserting the adaptor plug disconnects the supply from the batteries.
- Unplug the AC adaptor from the Label-Manager 100+ before disconnecting the mains power to the adaptor, otherwise last label memory settings will be lost (see also ON/OFF).

### STEP TWO - insert the cassette

- Press catch in and open hinged access door.
- Ensure tape and ribbon B3 are taut across mouth of cassette and tape passes between guideposts before installing as shown. If necessary, turn spool B4 clockwise to tighten ribbon.
- Check that cassette switch D4 is set for the cassette type – see page 2. A notch in the cassette will fit over the switch when it is set correctly.
- Insert cassette with tape and ribbon positioned as shown between print head C1 and pinch roller C2.
- Push firmly C3 until cassette clicks into place. Ensure tape and ribbon are positioned correctly.
- Close door B5 until it clicks shut.

**STEP THREE - switch on**

Switch on with the ON/OFF switch.

**Note:** the LabelMANAGER 100+ switches off automatically after two minutes if no keys are pressed.

**STEP FOUR - type a label**

- Type a simple first label to try the machine. Learn more about formatting in the following pages.

**STEP FIVE - print your label**

- Press **PRINT** to print the label.

**STEP SIX - cut the label**

- Use cutter button E to cut the label – see page 2.

***Congratulations! You've printed your first label!***

***Let's go on to learn more about typing and formatting.***

## Getting to know your LabelMANAGER 100+

### The Display

The display shows:

- Up to eleven text characters, at one time. Use **◀** or **▶** to move along the text.
- 8 indicators – as shown below.
- The display will flash if you press an incorrect key in a function sequence.

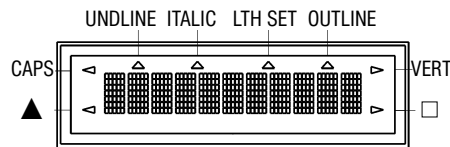

### Function keys

#### ON/OFF

Switches the power on and off.

- Switches off automatically after two minutes if no keys are pressed. The last label created will be retained and displayed when next turned on. Any stored last label settings will also be retained.

**Note:** If the batteries are removed for more than a few seconds, all text and settings will be lost.

When power is restored, the display will show a flashing cursor (no text) and the settings will be full height standard width text with **▲** and all other settings off.

#### CAPITALS

- Press this button, and all subsequent characters will appear in UPPER CASE (CAPITALS), as confirmed by the CAPS indicator in the display.
- Press again to cancel and return to lower case.

#### SHIFT KEY

This has a dual action: either press and hold down or press and release to remain in "shift" position

Press **▲** again to return to normal state.

- Use **▲** before pressing an alphabet key to produce an UPPER CASE (CAPS) character.
- For dual-purpose keys, press **▲** first to produce the legend above the key.
- Pressing **▲** while CAPS is set will give a lower case character.

#### DELETE

- Press to delete the character to the left of the cursor, or to exit certain function key operations.

#### CLEAR ALL TEXT +

- Press to clear all the current text and cancel any fixed length setting, but leave the text size and other settings unchanged. Also use to exit or clear certain function key operations.

#### CURSOR KEYS

- Press to move the cursor along the text, one character at a time.
- Press and hold to scan quickly through the text.
- Press **▲** + **◀** or **▶** to move the cursor to the beginning or end of the text.
- When used in conjunction with certain

function keys, use **◀** or **▶** to select options.

- To insert characters into the text, use **◀** or **▶** to position the cursor under the character to the right of the insertion point, then type in the characters required.

#### PRINTING

- Press PRINT to print the label. (see extended memory)
- Use cutter button E to release the label – see page 2.

#### PRINT PREVIEW +

Allows you to preview your selected label before printing it.

- Press **▲** + CAPS and the entire text of the selected label will scroll across the display. **Note:** with a 2 line label, the message will be previewed as a single line message.

#### BUFFER PREVIEW +

- Press ---||--- and the entire content of the label storage buffer will scroll across the display. (see extended memory) **Note:** any 2-line label in the buffer will be previewed as a single line message.

#### SPACE KEY

- Press SPACE to insert a space into the text.

#### SYMBOLS +

- Press **▲** + SPACE to select a symbol character – see **Symbols and special characters** and the symbols table on page 2.

#### TEXT SIZE

- Press SIZE to display the six text print sizes:  
 | condensed full height  
 | condensed half-height  
 | normal full height

- normal half-height
- extended full height
- extended, half-height.

The cursor will be positioned over the current selection.

- Either press DEL to exit, or use ◀ or ▶ to move the cursor over the size symbol you require, then press ENTER to confirm the selection, or PRINT to confirm the selection and print the label.

## VERTICAL TEXT +

- Press ▲ + BOX/UL to rotate the text through 90° so that the text on the label is printed > ☉ - - - - ☉ ☉ - - - - > (i.e., it reads from top to bottom). This is confirmed by the VERT indicator, top right of the display.
- Press again to cancel and return to horizontal text (left to right).  
**Note:** Vertical text is not available on two lines.

## 2-LINE PRINTING

- Press ↵ to start the second line of text on a two-line label. The two lines will be printed half-height and ranged left, e.g. « THIS IS A TWO ↵ LINE LABEL » in the display will be printed as:  
THIS IS A TWO  
LINE LABEL

## BOXED/UNDERLINED PRINTING

- Press BOX/UL once to display the menu above.
- Use ◀ or ▶ to move the cursor under the desired option and press ↵ to enter. (Confirmed by the ☐ or UNDLIN indicator displayed.)
- To return to previously selected Box / Underline text press DEL.

## STYLE

*Italic* and Outline are accessible from STYLE. When pressing STYLE a menu appears with *Italic* and Outline. ◀ or ▶ will guide you to the preferred option. To select your choice, please enter.

**Note:** Italic and Outline can be used simultaneously but you'll have to enter the STYLE menu twice.

- Press again to cancel.
- Use ◀ or ▶ to move the cursor under the desired option and press ↵ to enter.

## LABEL LENGTH +

Displays the current label length. The length is normally calculated automatically, according to the length of the text on the label.

- Press DEL to exit the length function without changing the length, or:
- Use ◀ or ▶ to increase (400mm / 15.6 inches max.) or decrease the length in 2mm / 0.1 inch steps. The display will flash if you try to make the label shorter than the text.
- If the length displayed is preceded by the ▶ symbol, the length has already been fixed; the label is too short for the text and it will not print. Either press ▶ to increase the length in 2mm / 0.2 inch steps until the ▶ symbol disappears, or press ▲ + DEL CLEAR to cancel fixed length; the label is now long enough for the text and can be printed.
- Press ↵ to fix the length for all subsequent labels, confirmed by the LTH SET indicator in the display, or
- Press PRINT to fix the new length and print the label.
- Pressing ▲ + DEL will cancel the fixed length and restore the automatic length.

## EXTENDED MEMORY

- Press ---||---
- Allows you to start a new label after stored

labels. You may store as many labels as you like until the memory is full when an error flash warning is given. To make space in the memory you can edit any stored label. Extended memory allows you to store your favourite labels in the memory. You can store up to 70 characters in as many labels as you like. Each label can have its own characteristics such as bold, underline, ... To store a new label, simply press ---||--- after the last label entered. To make space in the memory, simply edit any label. To select a label to print or edit, move the cursor anywhere within the label and press print. Move the cursor with the ◀ or ▶ buttons or to jump between labels, use ◀◀ or ▶▶.

## MULTIPLE COPIES +

- Your LabelMANAGER 100+ can provide multiple copies within the range 1-20.
- To use this facility press ▲ then STYLE to show n = 1 on the display. To increase the number of copies required press ▶. By pressing ◀ you can work backwards from 20. To print the desired quantity press PRINT.  
**Note:** A row of vertical dots will print between each label as a cutting guide.

## INCREMENTAL NUMBERING +

- Labels can be printed in increments of 1-20 automatically.
- Key in your starting number as the right most digit on the label. Press ▲ then PRINT the display will automatically move up a digit to the next number. Press ▲ then PRINT to continue the sequence.
- It is also possible to include automatic incremental numbering when printing multiple copies.
- Key in your starting number, egg. LABEL 1 .

- Next press ▲ then STYLE followed by ▶ until the desired number of copies are displayed eg.10.  
Now press ▲ then PRINT this will print ten labels - LABEL 1 to LABEL 10.
- It is possible to print up to 20 sequentially numbered labels at any one time.

## LAST LABEL MEMORY

- The unit will store the last label text and settings when turned off. Upon power-up, these will be restored and displayed. Removal of the batteries for more than a few seconds will cause this information to be lost.

## Symbols and special characters

### INTERNATIONAL CHARACTERS

To add a diacritical (accent) to create an international character, enter the character first, followed immediately by the diacritical, e.g. press E followed by ▲ then / to get é. To add a diacritical to an existing character, use ◀ or ▶ to place the cursor under the character to be changed, then press the appropriate diacritical key.

## SYMBOLS +

- Press ▲ + SPACE to show symbols and special characters, some of which are not available direct from the keyboard. The display will show: A-Z Each letter selects a line of symbol characters, as shown in the table on page 2.
- Press DEL to cancel, or press a letter key 'A' to 'Z' until you find the line of symbols required.
- Use ◀ or ▶ to select a symbol. Press ↵ to place the symbol in the label.

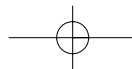

**PRINT CONTRAST** - May be adjusted by pressing ▲ + SPACE + PRINT

- Use ◀ or ▶ to select lighter or darker print.
- Press ↵ to confirm the setting.

The contrast level will revert to the mid-setting when the LabelMANAGER 100+ is turned off and on again.

**Note:** This function enables you to adjust the print quality under extreme temperature conditions.

## Cleaning

- Clean the cutter blade regularly: Remove the cassette, then insert the tip of a ball pen or pencil between L-shaped piece D1 and the guide pin – see page 2.
- Press and hold down cutter lever E to expose cutter blade D2, then use a cotton bud and alcohol to clean both sides of the blade. Release cutter lever E.
- Check and clean print head face D3 regularly using a cotton bud and alcohol ONLY.

## Changing the cassette

- Press catch in and open hinged access door.
- Hold as shown, then lift cassette B2 straight up and out.
- Ensure tape and ribbon B3 are taut across mouth of cassette and tape passes between guideposts before installing as shown. If necessary, turn spool B4 clockwise to tighten ribbon.
- Check that cassette switch D4 is set for the cassette type – see page 2. A notch in the cassette will fit over the switch when it is set correctly.
- Insert cassette with tape and ribbon positioned as shown between print head C1 and pinch roller C2.
- Push firmly C until cassette clicks into place. Ensure tape and ribbon are positioned

- correctly.
- Close door B5 until it clicks shut.

## Troubleshooting

### No display

- check that the machine is on
- replace discharged batteries

### No printing or poor text

- Replace discharged batteries
- Check that the tape cassette is installed correctly
- Clean the print head
- Replace the tape cassette.

### Tape jammed

- Lift out tape cassette carefully
- Remove/release jammed tape
- DO NOT cut the ink ribbon – turn spool to tighten
- Cut off excess label tape
- Refit/replace the tape cassette.

### Poor cutter performance

- Clean the cutter blade regularly

### No response to print key

- !!!!!!!!! in the display indicates a printer jam. Press any key to return to normal display. Open the cassette compartment and free the jam.
-  flashing in the display indicates discharged batteries. Press any key to return to normal display. Replace the batteries.

### No success?

Call the DYMO customer service hotline telephone number in your country – see the warranty booklet.

# Comment utiliser votre DYMO LabelMANAGER 100+

## Introduction

L'étiqueteuse électronique DYMO LabelMANAGER 100+ vous permet de créer une large gamme d'étiquettes auto-adhésives de grande qualité. L'étiqueteuse électronique fonctionne avec des cassettes-rubans de 6 mm (1/4"), 9 mm (3/8") ou 12 mm (1/2") de large, disponibles en plusieurs couleurs. Les étiquettes sont pré-incisées au dos pour permettre de les décoller rapidement de la bande support. Le texte peut être imprimé horizontalement ou verticalement dans une grande variété de tailles et de styles ; il est toujours centré sur l'étiquette.

## Validité de la Garantie

Veuillez compléter et retourner la carte de garantie dans les sept jours au service clientèle de votre pays - voir la brochure accompagnant la garantie pour plus de détails.

F

## Alimentation

### 1ère ETAPE– Piles

- Appuyez sur l'ergot puis ouvrir le couvercle articulé du compartiment des piles - voir la figure A en page 2.
- Mettez en place six piles alcaline ou des piles rechargeables au nickel-cadmium, de type AA, en respectant la polarité A1, puis refermez le couvercle.
- Retirez les piles en cas de non utilisation prolongée de l'étiqueteuse.

### ADAPTATEUR C.A.

- Branchez l'adaptateur C.A. à la prise B1. L'alimentation par piles est automatiquement déconnectée.
- Débranchez l'adaptateur C.A. de l'étiqueteuse avant de retirer l'adaptateur de la prise secteur, sous peine de perdre les derniers réglages de l'étiqueteuse enregistrés en mémoire (voir également MISE SOUS/HORS TENSION ).

### 2ème ETAPE– Casette de ruban

- Appuyer sur le battant articulé du compartiment à cassettes B5 pour l'ouvrir.
- Assurez-vous que la bande et le ruban B3 sont tendus sur le devant de la cassette et que la bande passe entre les ergots avant de l'installer comme indiqué. Si nécessaire, tournez la bobine B4 dans le sens des aiguilles d'une montre pour tendre le ruban.
- Vérifiez que le sélecteur D4 de cassettes est positionné sur le bon type de cassette, voir page 2. Une encoche sur la cassette se posi-

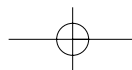

tionne sur le sélecteur lorsque la sélection est correcte.

- Insérez la cassette avec la bande et le ruban positionnés comme indiqué sur le dessin, entre la tête d'impression C1 et le rouleau entraîneur C2.
- Poussez C3 fermement jusqu'à ce qu'un petit clic indique que la cassette est correctement installée. Assurez-vous que la bande et le ruban sont bien en place.
- Fermez le battant B5 jusqu'à ce que vous entendiez un petit clic.

### 3ème ETAPE– Mise en marche

Allumez l'appareil avec le bouton ON/OFF.

**Note:** L'étiqueteuse LabelMANAGER 100+ s'éteint automatiquement si elle n'a pas été utilisée pendant deux minutes.

### 4ème ETAPE – Essai d'impression

Imprimez une première étiquette pour faire un essai. Vous trouverez de plus amples informations sur la mise en forme dans les pages suivantes.

### 5ème ETAPE - Impression d'une étiquette

- Appuyez sur  pour imprimer une étiquette.

### 6ème ETAPE – Découpage de l'étiquette



Découpez l'étiquette avec le bouton de découpe E – voir page 2.

**Félicitations ! Vous venez d'imprimer votre première étiquette!**  
**Voyons maintenant plus en détail l'impression et la mise en forme de vos étiquettes.**

## Votre étiqueteuse LabelMANAGER 100+

### Ecran d'affichage

L'écran affiche:

- Jusqu'à 11 caractères de texte en même temps. Utilisez les touches  ou  pour faire défiler le texte.
- 8 indicateurs – comme indiqué ci-après.
- L'écran clignote lorsque vous appuyez sur une mauvaise touche lors d'une séquence de fonctions.

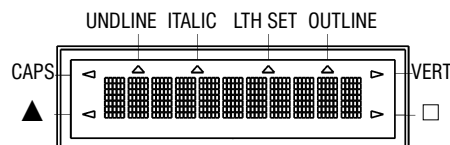

### Touches de fonction

#### MISE SOUS/HORS TENSION

Mise sous/hors tension de l'étiqueteuse.

- La mise hors tension est automatique si aucune touche n'est enfoncée au bout de deux minutes. La dernière étiquette créée sera enregistrée et s'affichera de nouveau lorsque l'étiqueteuse sera remise sous tension. En outre, tous les réglages enregistrés pour la dernière étiquette seront conservés.



**Note :** si les piles sont retirées plus de quelques secondes, tous les réglages et le texte seront perdus. Lors de la remise sous tension, un curseur clignotant s'affiche (pas de texte) et les réglages seront : texte pleine hauteur et largeur normale avec la touche  et tous les autres réglages désactivés.

#### MAJUSCULES

- Appuyez sur cette touche pour que tous les caractères à saisir soient en MAJUSCULES, comme le confirme l'indicateur CAPS (Verrouillage MAJUSCULES) qui apparaît sur l'écran.
- Appuyez de nouveau pour annuler cette fonction et revenir en lettres minuscules.

#### TOUCHE SHIFT

Pressez une fois seulement sur cette touche sans la maintenir en position appuyée

- Appuyez sur la touche  puis la relâcher, avant d'appuyer sur une touche de caractère alphabétique pour obtenir un caractère en majuscule.
- Pour les touches à double fonction, maintenez d'abord la touche  appuyée pour obtenir au-dessus de la touche la légende qui lui est associée.
- L'appui sur  lorsque la touche CAPS est verrouillée produira des caractères en lettres minuscules.







#### EFFACEMENT

- Permet d'effacer le caractère à gauche du curseur, ou d'annuler certaines opérations sélectionnées par des touches de fonction.

#### EFFACER LE TEXTE +

- Appuyez sur ces touches pour effacer tout le texte en cours et annuler tout réglage de longueur fixe ; la taille des caractères et autres réglages demeurent cependant inchangés. Utilisez également cette touche pour sortir de certaines opérations sélectionnées par des touches de fonction.



#### TOUCHES CURSEUR

- Appuyez sur ces touches pour déplacer le curseur dans le texte, caractère par caractère.
- Maintenez appuyée la touche correspondante pour balayer rapidement le texte.
- Appuyez sur  +  ou  pour déplacer le curseur au début ou à la fin du texte.
- Lorsque ces touches sont utilisées conjointement à certaines touches de fonction, utilisez  ou  pour sélectionner les options.
- Pour insérer des caractères dans le texte, utilisez  ou  afin de placer le curseur sous le caractère concerné à droite du point d'insertion, puis saisir les caractères souhaités.

#### IMPRESSION

- Appuyez sur PRINT pour imprimer l'étiquette.
- Appuyez sur le levier du massicot E1 pour libérer et couper l'étiquette - voir page 2.

#### APERCU AVANT IMPRESSION

 + 

Vous permet de prévisualiser votre étiquette avant de l'imprimer.

- Appuyer sur  + CAPS et l'étiquette défilera entièrement sur l'écran.
- Pour une étiquette à 2 lignes, le message sera prévisualisé comme un message d'une seule ligne.



#### APERCU MEMOIRE TAMPON +

- Appuyez sur ---II--- et le contenu entier des étiquettes de la mémoire tampon défilera









## COPIES MULTIPLES +

- Votre étiqueteuse vous permet d'obtenir plusieurs copies d'une étiquette dans une plage de 1 à 99.
- Pour utiliser cette fonction, appuyez sur  puis STYLE ; l'afficheur indique **n = 1**. Pour augmenter le nombre de copies requis, appuyez sur .
- Pour réduire le nombre de copies requis, appuyez sur .
- Pour imprimer la quantité requise, appuyez sur PRINT

**Note :** Les étiquettes seront imprimées avec de courtes amorces de début et de fin. Une rangée de points disposés verticalement s'imprimera entre chaque étiquette pour servir de guide de coupe ; la dernière étiquette aura une amorce de fin plus longue pour permettre la coupe.

## NUMEROTATION PAR INCREMENT AUTOMATIQUE +

Les étiquettes peuvent être automatiquement imprimées avec une numérotation de 1 à 99.

- Saisissez le numéro de départ tout à fait à droite sur l'étiquette. Appuyez sur  puis sur PRINT: le nombre s'incrémentera automatiquement d'un chiffre pour afficher le nombre suivant. Appuyez sur  puis PRINT pour poursuivre la séquence de numérotation.
- Il est également possible de combiner **les fonctions de numérotation incrémentielle** et copies multiples pour l'impression.
- le numéro de départ, par exemple, ETIQUETTE 1 ; appuyez ensuite sur  puis STYLE suivi par  jusqu'à ce que s'affiche le nombre requis de copies ; par

exemple, 10.

- Appuyez ensuite sur  puis PRINT. Dix étiquettes s'imprimeront - ETIQUETTE 1 à ETIQUETTE 10.
- Il est possible d'imprimer en tout jusqu'à 99 étiquettes numérotées séquentiellement.



**Note :** Les étiquettes sont imprimées avec de courtes amorces de début et de fin (voir «copies multiples» ci-dessus).

## DERNIERE ETIQUETTE EN MEMOIRE

- Lorsqu'elle est mise hors tension, l'étiqueteuse conserve en mémoire le texte de la dernière étiquette ainsi que les réglages correspondants. Dès remise sous tension, ils seront récupérés et affichés. On notera que le fait d'enlever les piles au-delà de quelques secondes entraînera la perte des informations mémorisées.



## Symboles et caractères spéciaux

### ACCENTS

Pour ajouter un accent, saisir d'abord le caractère immédiatement suivi de l'accent. Exemple : appuyez sur E suivi de  puis / pour obtenir é. Pour ajouter un accent à un caractère existant, utilisez  ou  pour placer le curseur sous le caractère à modifier puis appuyez sur la touche de l'accent requis.



### SYMBOLES +

- Appuyez sur  + SPACE pour afficher les symboles et caractères spéciaux dont certains ne sont pas directement disponibles sur le clavier. L'afficheur indiquera : A- L Chaque lettre affiche une ligne de symboles, comme illustré dans le tableau de la page 2.

- Appuyez sur DEL pour annuler ou sur une lettre de "A" à "L", jusqu'à affichage de la ligne de symboles désirée.
- Utilisez  ou  pour sélectionner un symbole. Appuyez sur  pour placer le symbole sur l'étiquette.

## CONTRASTE DE L'IMPRESSION

Le contraste d'impression peut être réglé en appuyant sur  + SPACE + PRINT.

- Utilisez  ou  pour choisir une impression plus claire ou plus foncée.
- Appuyez sur  pour confirmer le réglage. Le contraste reviendra à son niveau de réglage moyen dès que l'étiqueteuse sera mise hors tension puis de nouveau sous tension.

**Note :** Cette fonction permet de régler la qualité d'impression dans des conditions extrêmes de température.

## Nettoyage

- Nettoyez régulièrement la lame du massicot. Retirez la cassette, puis insérez la pointe d'un stylo à bille ou d'un crayon entre la pièce en forme de L D1 et la broche de guidage - voir en page 2.
- Appuyez et maintenez vers le bas le levier du massicot E1 pour exposer la lame D2 puis utilisez un coton-tige imbibé d'alcool pour nettoyer les deux faces de la lame. Relâcher le levier du massicot E1.
- Vérifiez et nettoyez régulièrement la surface de la tête d'impression D3 en utilisant EXCLUSIVEMENT un coton-tige imbibé d'alcool.

## Changement de la cartouche

- Appuyez sur le battant articulé du compartiment à cassettes B5 pour l'ouvrir.
- Tenir le battant comme indiqué sur le dessin

et soulever la cassette B2 pour la sortir.

- Assurez-vous que la bande et le ruban B3 sont tendus sur le devant de la cassette et que la bande passe entre les ergots avant de l'installer comme indiqué. Si nécessaire, tournez la bobine B4 dans le sens des aiguilles d'une montre pour tendre le ruban.
- Vérifiez que le sélecteur D4 de cassettes est positionné sur le bon type de cassette, voir page 2. Une encoche sur la cassette se positionne sur le sélecteur lorsque la sélection est correcte.
- Insérez la cassette avec la bande et le ruban positionnés comme indiqué sur le dessin, entre la tête d'impression C1 et le rouleau entraîneur C2.
- Poussez C3 fermement jusqu'à ce qu'un petit clic indique que la cassette est correctement installée. Assurez-vous que la bande et le ruban sont bien en place.
- Fermez le battant B5 jusqu'à ce que vous entendiez un petit clic.

## Recherche de panne

### Pas d'affichage

- vérifiez que l'appareil est sous tension
- remplacez les piles déchargées.
- vérifiez l'adaptateur C.A.

### Pas d'impression ou impression de mauvaise qualité

- remplacez les piles déchargées
- vérifiez que la cassette-ruban est correctement installée
- nettoyez la tête d'impression
- remplacez la cassette-ruban.

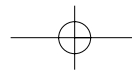

## Bourrage du ruban

- Soulevez avec précaution la cassette-ruban
- Retirez / libérez le ruban incriminé
- NE PAS couper le ruban encreur - tournez la bobine B5 pour tendre le ruban
- Coupez l'excédent de ruban
- Remettre en place la cassette-ruban.

## Mauvais fonctionnement du massicot

- Nettoyez régulièrement la lame du massicot

## Pas de réponse lorsqu'on appuie sur la touche Print

- Le signe !!!!!!! apparaît sur l'écran, indiquant un bourrage de l'imprimante. Appuyez sur n'importe quelle touche pour revenir à un affichage normal. Ouvrez le compartiment cassette et remédiez au bourrage.
- Si  clignote à l'écran, cela indique que les batteries sont déchargées. Appuyez sur n'importe quelle touche pour revenir à un affichage normal. Remplacez les piles.

## L'étiqueteuse ne fonctionne toujours pas

Appelez la Hotline DYMO (assistance téléphonique) de votre pays (cfr. livret de garantie et d'entretien).

## Hoe gebruik ik de DYMO LabelMANAGER 100+

### Introductie

De DYMO LabelMANAGER 100+ maakt het u mogelijk een grote verscheidenheid aan zelfklevende labels met 1 tot 100 karakters te maken. De LabelMANAGER 100+ gebruikt 6mm (1/4"), 9mm (3/8") of 12mm (1/2") tape-cassettes in verschillende kleuren. Labels zijn voorzien van een voorgesneden achterzijde teneinde de tape eenvoudig te verwijderen van de achterzijde. De tekst kan horizontaal of verticaal in verschillende karaktergroottes en stijlen worden geprint en staat altijd gecentreerd op de label.

### Garantie en Registratie

Vul alstublieft de garantiekaart in en stuur deze binnen zeven dagen na aankoop naar de desbetreffende klantenservice - zie de garantiekaart voor verdere details.

## Stroomtoevoer

### Stap 1 – het plaatsen van de batterijen

- Trek het vergrendelingsclipje, fig. A naar achteren en verwijder vervolgens het deksel van het batterijencompartiment.
- Plaats zes AA alkaline batterijen in het compartiment; let daarbij op de polariteitstekens A1 en sluit daarna de deksel.
- Verwijder de batterijen indien de Label-Manager 100+ voor langere tijd niet gebruikt wordt.

### WISSELSTROOM ADAPTER.

- Sluit de wisselstroom adapter aan B1. Bij het aansluiten van de adapter wordt de stroomtoevoer van de batterijen onderbroken.
- Verwijder de plug van de adapter uit de LabelMANAGER 100+ alvorens de adapter uit het stopcontact te verwijderen, teneinde de instellingen te behouden (zie ook ON/OFF).

### Stap 2 – Cassette vervangen

- Schuif het vergrendelingsclipje zoals aangegeven in fig. B om het cassette-deksel te openen.
- Verzeker u ervan dat de tape en carbon B3 strak staan in de opening van de cassette, voordat deze wordt geïnstalleerd. Indien nodig: draai het spoeltje B4 kloksgewijs op tot het carbon strak staat.
- Controleer of de cassette-schakelaar D4 overeenstemt met het soort tape, zie pag. 2. Een inkeping in de cassette valt over de schakelaar wanneer het correct is geïnstalleerd.

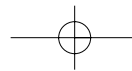

- Plaats de tape-cassette en carbon zoals aangegeven, tussen de aandrukrol C2 en de printkop C1.
- Druk stevig C3 zodat de cassette op zijn plaats klikt. Verzeker u ervan dat tape en carbon correct geplaatst zijn.
- Sluit het deksel B5.

### Stap 3 – aanzetten van de LabelMANAGER

Druk op de ON/OFF knop.

**Noot:** de LabelMANAGER 100+ gaat automatisch uit na twee minuten als er geen toetsen meer ingetoetst worden

### Stap 4 – maak een label

Typ een eenvoudige tekst om de labelmaker te proberen. Leer meer over de verschillende mogelijkheden op de volgende pagina's.

### Stap 5 - print uw label

Druk op om de label te printen.

### Stap 6 – snij de label

Gebruik knop E om uw label af te snijden – zie pagina 2.

**Gefeliciteerd! U heeft uw eerste label geprint!**

**Op de volgende pagina's kunt u meer lezen over de verschillende mogelijkheden van de DYMO LabelMANAGER 100+.**

## Kennis maken met uw DYMO LabelMANAGER 100+

### De Display

De display toont:

- Maximaal 11 karakters, plus de cursor, tegelijkertijd.
- Gebruik toetsen en om door de tekst te lopen.
- 8 functie aanduidingen - zoals hieronder aangegeven.
- De display zal knipperen indien u bij het uitvoeren van een bepaalde functie een verkeerde handeling verricht.

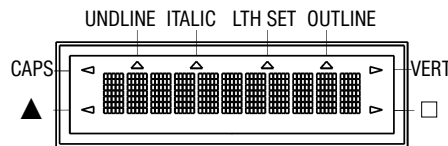

### Functie toetsen

#### ON/OFF

Schakelt de stroom aan en uit.

- Indien geen toetsen worden ingedrukt schakelt het apparaat na twee minuten automatisch uit. De laatste label zal bewaard worden en verschijnt op de display wanneer de Labelmaker weer wordt aangezet. Bovendien blijven de instellingen behouden.

**Opmerking:** Als de batterijen meer dan een paar seconden zijn verwijderd, zullen alle tekst en instellingen verloren gaan.

Wanneer het apparaat weer stroom krijgt, zal de display een knipperende cursor tonen (geen tekst) en de standaard instellingen geeft: tekst met volledige hoogte en normale breedte en alle andere instellingen uitgeschakeld

#### HOOFDLETTERS

- Druk in om alle volgende karakters in HOOFDLETTERS af te drukken, zoals wordt aangegeven door de CAPS aanduiding in de display.
- Druk nogmaals in om de functie ongedaan te maken en terug te keren naar kleine letters.

#### SHIFT TOETS

Dubbel gebruik door in te drukken en vast te houden en door eenmalig in te drukken voor de "shift stand". Druk opnieuw in om terug te gaan naar standaard instelling.

- Druk in om het volgende alfabetische karakter in HOOFDLETTERS te zetten.
- Voor toetsen met een dubbele functie: druk eerst op om de functie of letter boven de toets uit te voeren.
- Wanneer deze toets ingedrukt wordt terwijl CAPS is ingesteld, krijgt u een kleine letter.

#### DELETE

- Door deze toets te gebruiken wordt het teken links van de cursor verwijderd, of wordt een bepaalde functie geannuleerd.

#### VERWIJDEREN VAN TEKST +

- Druk in om alle tekst en eventuele lengte instelling ongedaan te maken. De lettergrootte en de stijlinstellingen blijven onveranderd. Tevens te gebruiken om uit

bepaalde functies te gaan of om de functie ongedaan te maken.

#### CURSOR KEYS

- Druk in om de cursor door de tekst te bewegen.
- Druk in en houd ingedrukt om snel door de tekst te bewegen.
- Druk + of in om de cursor naar het begin of het eind van de label te verplaatsen.
- In combinatie met bepaalde toetsen kunt u door middel van of specifieke functies of numerieke waarden selecteren.
- Karakters toevoegen: gebruik of om de cursor onder het karakter te plaatsen dat rechts staat van de plaats waar de tekst moet worden toegevoegd. Tik dan het gewenste karakter in.

#### PRINTING

- Druk PRINT in om de label af te drukken.
- Druk de snijknop E in om de label af te snijden - zie pagina 2.

#### PRINT PREVIEW +

Geeft de mogelijkheid om de gehele tekst te zien voordat het label afgedrukt wordt.

- Druk + CAPS in en de gehele tekst zal over het scherm voorbijkomen.

**Let op!** Bij een label met twee regels wordt de tekst in de preview stand getoond als één regel tekst.

#### SPATIETOETS

- Druk op SPACE om een spatie in de tekst te voegen.

#### SYMBOLEN +

- Druk + SPACE in om een symbool-karakter te selecteren - zie "symbolen en

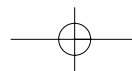

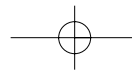

*speciale karakters*” en de symbolentabel op pagina 2.

## KARAKTERGROOTTE

- De display toont de op dat moment geselecteerde karaktergrootte:
  - ▬ volledige hoogte, minimale breedte
  - ▮ halve hoogte, minimale breedte
  - ▩ volledige hoogte, normale breedte
  - ▨ halve hoogte, normale breedte
  - volledige hoogte, dubbele breedte
  - ▧ halve hoogte, dubbele breedte.
- Druk DEL om situatie te verlaten of indien u verder wenst te gaan gebruikt u de  of  om de cursor onder de door u gewenste instelling te plaatsen. Om te selecteren drukt u ENTER of SIZE in of PRINT om direct te selecteren en de label af te drukken.



## VERTICALE TEXT +

Roteert de tekst 90 graden, zodat de label > 0 1 2 3 4 5 6 7 8 9 — wordt geprint, zoals bevestigd wordt door de VERT aanduiding in de display.

- Druk opnieuw om te annuleren en terug te keren naar horizontale tekst.





**Opmerking:** Verticale tekst kan niet bij meerdere regels.

## 2-LINE PRINTING

- Druk op  om de volgende regel te beginnen. De twee regels zullen op halve hoogte geprint worden. DIT IS EEN  TWEEREGELIG LABEL wordt als volgt geprint:

DIT IS EEN  
TWEEREGELIG LABEL

## OMKADERD/ONDERSTREEPT AFDRIJVEN

- Druk BOX/UL om de bovenstaande situatie te tonen
- Gebruik  of  de gewenste instelling te plaatsen en te selecteren door op  te drukken. (Dit wordt bevestigd door de  of UNDLINE indicatie in de display).
- Druk DEL om terug te keren naar de vorige omkaderde/onderstreepte tekst.

## STIJL

*Cursief*



- Druk eenmaal STYLE om de cursieve tekst in te stellen (bevestigd door de ITALIC indicatie in de display).
- Druk nogmaals om te annuleren en terug te keren naar normale tekst.

*Lettertype open*

- Druk op shift en vervolgens op outline om de label te printen met het lettertype “open” (bevestigd door de OUTLINE indicatie in de display).
- Druk nogmaals op shift en outline om terug te keren naar normale tekst.

## LABELLENGTE +

Druk in om de huidige labellengte te tonen. De lengte is normaal gesproken automatisch gecalculiseerd, overeenkomend met de lengte en grootte van de tekst op de label.

- Druk DEL in om de lengte functie uit te schakelen zonder de lengte te veranderen, of:
- Gebruik  of  om de lengte te verkleinen of te verhogen met stappen van 2mm (maximaal 400mm). De display zal knippen indien u probeert de lengte kleiner te maken dan de tekst.

- Als de getoonde lengte wordt voorafgegaan door het  symbool, is de lengte reeds ingesteld. De labellengte is in dit geval te kort voor de tekst en wordt dan niet geprint. Druk in dit geval op  om de lengte te verhogen totdat het  symbool verdwijnt of druk op  + DEL CLEAR om de vastgestelde lengte te annuleren. De label is nu lang genoeg voor de tekst en kan worden geprint.
- Druk op  om de lengte vast te stellen voor alle navolgende labels, zoals bevestigd door de lengte indicatie in de display ....of:
- Druk PRINT in om de nieuwe lengte te bevestigen en de label te printen.
- Door  + DEL in te drukken wordt de vastgestelde lengte geannuleerd en wordt de lengte automatisch bepaald.

## UITGEBREID GEHEUGEN

- Toets ---||---

Dit geeft u de mogelijkheid een nieuwe label te maken nadat u een label heeft opgeslagen in het geheugen. U kunt zoveel labels opslaan als u wilt, totdat de geheugencapaciteit verbruikt is. Een foutmelding zal zichtbaar zijn in de display. Om ruimte te maken in het geheugen kunt u elk willekeurig label bewerken.

Het uitgebreide geheugen maakt het mogelijk uw favoriete en veelgebruikte labels te bewaren. U kunt tot 70 karakters bewaren, verdeeld over verschillende labels. Elk label kan zijn eigen opmaak hebben, zoals vet, onderstreept, ....

Om een nieuw label op te slaan drukt u op ---||--- nadat de label is gemaakt. Om een label te selecteren om te printen of te

bewerken plaatst u de cursor ergens in de label en drukt u op print. Verplaats de cursor met de  of  toetsen, of gebruik  of  om snel van labels te wisselen.

## MEERVOUDIGE KOPIEEN +

- Uw LabelMANAGER 100+ kan tot 99 kopieën maken
  - Druk op  en daarna STYLE en in de display ziet u; n=1. Om nu het aantal kopieën te verhogen drukt u op . Door op  te drukken telt u terug vanaf 99. Om het gewenste aantal te printen druk PRINT .
- Let op!** Een gestippelde lijn geeft aan waar u handmatig de labels kunt knippen.

## INCREMENTAL NUMBERING +

Print de label, om vervolgens het nummer van de geprinte label met 1 te verhogen, tot 99.

- Het startcijfer waarvan olopend zal worden genummerd is het uiterst rechtse cijfer van het getal op de label. Druk op  en daarna PRINT 1. 2. 3..n . De display zal dan automatisch het getal met 1 hebben opgehoogd. Druk vervolgens weer  en daarna PRINT 1. 2. 3..n om door te gaan.
- Het is ook mogelijk om **automatisch olopend te nummeren** wanneer u meervoudige kopieën maakt.
- Druk uw startnummer in, bv. LABEL 1. Druk vervolgens  en daarna STYLE gevolgd door \* totdat het gewenste aantal kopieën wordt weergegeven bv. 10.
- Druk op  en daarna PRINT 1. 2. 3..n en de 10 labels zullen worden afgedrukt - LABEL 1 tot LABEL 10.
- Het is mogelijk om tot 99 labels achter

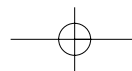

elkaar te printen op elk gewenst moment.  
**Let op!** De labels zullen geprint worden met een korter voor- en eindstuk, zie eenvoudige kopieën.

## GEHEUGEN LAATSTE LABEL

- Indien het apparaat wordt uitgeschakeld zullen de laatst gebruikte instellingen en tekst, in het geheugen blijven staan deze zullen vervolgens getoond worden wanneer het apparaat weer wordt aanzet.
- Het verwijderen van de batterijen, voor langer dan enkele seconden heeft tot gevolg dat alle informatie verloren gaat.

## Symbolen en speciale karakters

### INTERNATIONALE KARAKTERS

Om een accent toe te voegen aan een karakter om een internationaal karakter aan te maken, typt u eerst het karakter in, direct gevolgd door het accent. Bijvoorbeeld: type E gevolgd door ▲ en / om een é te krijgen. Om een accent aan een bestaand karakter toe te voegen, gebruikt u ◀ of ▶ om de cursor onder het karakter te plaatsen dat veranderd dient te worden; typ dan het gewenste accent in.

### SYMBOLS +

- Druk ▲ + SPACE in, de display toont symbolen en speciale karakters, waarvan de meeste niet direct beschikbaar zijn op het toetsenbord. De display toont: A-L Door middel van elke letter selecteert u een regel van symbolen, zoals getoond in de tabel op pagina 2.

- Druk DEL in om te annuleren of druk op de lettertoets "A" tot en met "L" totdat u de regel met het gewenste symbool heeft gevonden.
- Gebruik ◀ of ▶ om een symbool te selecteren. Druk ↵ in om het symbool in de label op te nemen.

### PRINT CONTRAST

- Druk op ▲ + SPACE + PRINT en de vijf contrast symbolen worden getoond.
- Gebruik de ◀ of ▶ toetsen om een donkerder of lichtere print te selecteren.
- Druk ↵ om de selectie te bevestigen. Het contrast niveau zal terugkeren naar de middelste stand indien de Label-MANAGER 100+ uit wordt geschakeld.

**Opmerking:** Deze functie stelt u in staat de printkwaliteit aan te passen onder extreme temperatuurcondities.

### Reiniging

- Reinig het mesje regelmatig. Verwijder de cassette en druk vervolgens met de punt van een pen tussen het L-vormige stukje D1 en de geleide pin - zie pag 2.
- Druk op de knop van het snijmechanisme E om het mesje D2 toegankelijk te maken voor reiniging. Gebruik dan wattenstokjes met alcohol om beide zijden van het mesje schoon te maken. Laat de knop van het snijmechanisme E los.
- Controleer en reinig ook regelmatig het oppervlak van de printkop D3. Gebruik uitsluitend wattenstokjes en alcohol.

## Verwisselen van de tape cassette

- Schuif het vergrendelingsclipje zoals aangegeven in fig. B om het cassette-deksel te openen.
- Houd de cassette B2 zoals getoond en licht deze er recht uit.
- Verzeker u ervan dat de tape en carbon B3 strak staan in de opening van de cassette, voordat deze wordt geïnstalleerd. Indien nodig: draai het spoeltje B4 kloksgewijs op tot het carbon strak staat.
- Controleer of de cassette-schakelaar D4 overeenstemt met het soort tape, zie pag. 2. Een inkeping in de cassette valt over de schakelaar wanneer het correct is geïnstalleerd.
- Plaats de tape-cassette en carbon zoals aangegeven, tussen de aandrukrol C2 en de printkop C1.
- Druk stevig C3 zodat de cassette op zijn plaats klikt. Verzeker u ervan dat tape en carbon correct geplaatst zijn.
- Sluit het deksel B5.

## Problemen en oplossingen

### Geen display

- controleer of de Labelmaker aanstaat
- vervang lege batterijen
- controleer de wisselstroom adapter.

### Tekens worden niet of vaag afgedrukt

- vervang lege batterijen
- controleer of de tape-cassette correct geïnstalleerd is
- reinig de printkop
- vervang de tape-cassette

## Tapestoring

- verwijder voorzichtig de cassette
- verwijder vastgelopen tape
- KNIP NIET het carbonlint door - draai het spoeltje B om het carbonlint op te draaien
- knip overtollige tape af
- plaats de cassette weer terug

## Onvoldoende snijfunctie

- Reinig het mesje regelmatig

### Geen reactie op de print toets

- !!!!!!! in de display betekent een printer storing. Druk op een willekeurige toets om terug te keren naar een normale display. Open de cassette-ruimte en los de printerstoring op.
-  knipperend in de display betekent dat de batterijen te weinig spanning leveren. Druk op een willekeurige toets om terug te keren naar de normale display. Vervang de batterijen.

### Geen succes?

- Bel de DYMO customer service hotline in uw land - zie de garantiekaart.

## Come utilizzare DYMO LabelMANAGER 100+

### Che cosa può fare LabelMANAGER 100+ per voi

Con DYMO LabelMANAGER 100+ è possibile creare una vasta gamma di etichette autoadesive d'alta qualità. È possibile scegliere numerose dimensioni e stili diversi per le etichette. LabelMANAGER 100+ è in grado di stampare su nastri da 6mm (1/4"), 9mm (3/8") o da 12mm (1/2") di larghezza. I nastri DYMO sono disponibili in una vasta gamma di colori tutti con pretaglio sul retro.

### Registrazione garanzia

Si prega di completare la scheda per la registrazione della garanzia e di rispedirla all'indirizzo assistenza clienti di riferimento entro sette giorni – per informazioni dettagliate vedere il libretto di garanzia.

### Operazioni preliminari

#### PASSAGGIO 1 – inserimento delle batterie

- Fare pressione sul fermo e aprire lo sportellino d'accesso a cerniera – vedere fig.A, pagina 2.
- Inserire sei batterie alcaline modello AA, facendo attenzione alle indicazioni relative alla polarità A1 quindi richudere lo sportello.
- Se l'etichettatrice LabelMANAGER 100+ rimarrà inutilizzata per un po' di tempo occorre rimuovere le batterie.

#### ADATTATORE AC (opzionale)

- Collegare l'adattatore AC alla presa B1. L'inserimento della spina dell'adattatore sconnette l'alimentazione batterie.
- Staccare l'adattatore da LabelMANAGER 100+ prima di disconnettere l'adattatore dalla corrente principale altrimenti i dati in memoria dell'ultima etichetta andranno perduti (vedere la voce ON/OFF).

#### PASSAGGIO 2 – inserimento della cassetta

- Premere per aprire il comparto nastro B5.
- Tenere fermo come indicato ed estrarre la cassetta.
- Assicurarsi che il nastro di supporto della cassetta e quello inchiosttrato B3 siano tesi attraverso l'apertura della cassetta e che il nastro passi attraverso le guide prima di installarlo come indicato. Se necessario, girate la bobina B4 in senso orario per mettere in tensione il nastro inchiosttrato.
- Controllare che il commutatore della cassetta D4 sia regolato sul tipo esatto di nastro – vedere pagina 2.

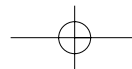

Una tacca del nastro si inserirà nel commutatore del nastro se questo è disposto correttamente.

- Inserire la cassetta con il nastro di supporto e quello inchiostrato disposti come indicato tra la testina stampante C1 e il rullo di presa C2.
- Spingere forte C fino a che la cassetta scatti in posizione. Assicuratevi che i nastri siano disposti correttamente.
- Chiudere lo sportello del comparto nastro B5.

### PASSAGGIO 3 - Accensione

Accendere il dispositivo con l'interruttore ON/OFF.

**NOTA:** LabelMANAGER 100+ si arresta automaticamente dopo due minuti se non vengono premuti altri pulsanti.

### PASSAGGIO 4 – digitazione di un'etichetta

Digitare una prima semplice etichetta per effettuare un test. Nelle pagine seguenti è possibile approfondire le proprie conoscenze in merito alla formattazione.

### PASSAGGIO 5 – stampa delle etichette

- Premere il pulsante per effettuare la stampa dell'etichetta.

### PASSAGGIO 6 – taglio dell'etichetta

Utilizzare il pulsante E per eseguire il taglio dell'etichetta – vedere pagina 2.

**Complimenti! Ecco stampata la prima etichetta!**

**Adesso cerchiamo di approfondire ulteriormente le nostre conoscenze sulla digitazione e sulla formattazione.**

## Conoscere LabelMANAGER 100+

### Il Display

Il display riporta:

- fino ad un massimo di undici caratteri di testo alla volta.
- Utilizzare o per scorrere il testo.
- 8 indicatori – come illustrato di seguito.
- Se si preme un tasto sbagliato durante una sequenza di una funzione il display si illuminerà.

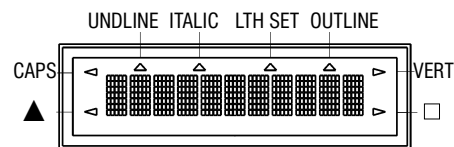

### Tasti funzione

#### ON/OFF

Accende/Spigne il dispositivo.

- Disattiva il dispositivo automaticamente dopo due minuti se non vengono premuti altri pulsanti. L'ultima etichetta creata verrà conservata e visualizzata all'accensione successiva. Verranno conservate anche tutte le impostazioni relative all'ultima etichetta salvata.

**NOTA:** Se le batterie vengono rimosse per un tempo più lungo di alcuni secondi, tutto il testo e le impostazioni andranno perse. Una volta ristabilita l'alimentazione, il display visualizzerà un cursore lampeggiante (senza testo) e le impostazioni saranno: larghezza standard e altezza massima per il testo, invece e tutte le altre impostazioni disattivate.

#### CAPS

- Premendo una volta questo pulsante tutti i caratteri saranno MAIUSCOLI, come riportato dall'indicatore CAPS presente sul display.
- Premendo un'altra volta si esclude la funzione e si ritorna alla battitura con carattere minuscolo.

#### TASTO SHIFT

Questo pulsante svolge una duplice funzione: Per rimanere nella "posizione di SHIFT" premerlo e tenerlo premuto o premerlo e rilasciarlo. Premere ancora una volta per ritornare allo stato normale.

- Utilizzare prima di premere un pulsante alfabetico per generare caratteri in formato MAIUSCOLO.
- Per i tasti multifunzione, premere i per generare la legenda riportata sul pulsante.
- Premendo mentre CAPS è selezionato si otterrà un carattere minuscolo.

#### TASTO DELETE

- Premere questo pulsante per cancellare i caratteri a sinistra del cursore o per uscire da alcune operazioni dei tasti funzione.

#### ELIMINA TUTTO IL TESTO +

- Premere questo pulsante per cancellare tutto il testo corrente ed eliminare qualsiasi impostazione relativa alla lunghezza fissa, lasciando tuttavia invariati le dimensioni del testo e le altre impostazioni. Impiegare questo pulsante per uscire o azzerare alcune operazioni relative ai tasti funzione.

#### TASTI CURSORE

- Premere questi tasti per far scorrere il cursore lungo il testo, con un movimento di un carattere per volta.

- Premere e tenere premuto il tasto per scorrere il testo.
- Premere + o + per spostare il cursore all'inizio o alla fine del testo.
- Utilizzare o per selezionare le opzioni, quando questo tasto viene impiegato insieme a certi tasti funzione.
- Per inserire caratteri nel testo, utilizzare o per posizionare il cursore al di sotto del carattere a destra rispetto al punto di inserimento e digitare i caratteri necessari.

#### TASTO DI STAMPA PRINT

- Premere PRINT per stampare l'etichetta. (vedere memoria estesa)
- Utilizzare il tasto E per rilasciare l'etichetta – vedere pagina 2.

#### ANTEPRIMA DI STAMPA +

Consente di visualizzare l'anteprima dell'etichetta selezionata prima di procedere alla sua stampa.

- Premere + CAPS e tutto il testo dell'etichetta selezionata scorrerà sul display.

**Nota:** con un'etichetta composta da due righe, il messaggio verrà visualizzato in anteprima come un messaggio formato da un'unica riga.

#### ANTEPRIMA DI STAMPA BUFFER +

• Premere + e tutto il contenuto del buffer di salvataggio dell'etichetta scorrerà sul display. (vedere memoria estesa)

**Nota:** tutte le etichette composte da due righe presenti nel buffer verranno visualizzate in anteprima come messaggi formati da un'unica riga.

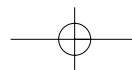

## BARRA SPAZIATRICE

- Premere SPACE per inserire uno spazio nel testo.

## SIMBOLI +

- Premere  + SPACE per selezionare un simbolo –vedere la tabella dei simboli e dei caratteri speciali a pagina 2.

## DIMENSIONI DEL TESTO

- Premere per visualizzare le sei dimensioni di stampa del testo:

| altezza totale ridotta  
 | mezza altezza ridotta  
 | altezza totale normale  
 | mezza altezza normale  
 ■ altezza totale estesa  
 ■ mezza altezza estesa

Il cursore sarà posizionato sulla selezione corrente.

- Premere DEL (CANC) per uscire, o utilizzare i tasti  o  per spostare il cursore sul simbolo relativo alle dimensioni necessarie, premere ENTER per confermare la selezione, o PRINT per confermare la selezione e lanciare la stampa dell'etichetta.

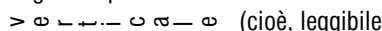

## TESTO VERTICALE +

- Premere  + BOX/UL per ruotare il testo di 90° in modo tale che il testo sull'etichetta venga stampato in senso verticale  (cioè, leggibile dall'alto verso il basso). L'indicatore VERT, posizionato in alto a destra del display, conferma questa operazione.
- Premendo un'altra volta questo tasto si elimina la selezione e si ritorna al testo orizzontale (da sinistra verso destra).

**NOTA:** il testo verticale non è possibile per





testi su due righe.

## LANCIO DELLA STAMPA A 2 RIGHE



- Premere  per iniziare la seconda riga di testo per un'etichetta a due righe. Le due righe verranno stampate a metà altezza e allineate a sinistra, ad esempio:  
« SI TRATTA DI UN'ETICHETTA  A DUE RIGHE » visualizzata sul display che sarà stampata come:  
SI TRATTA DI UN'ETICHETTA  
A DUE RIGHE

## STAMPA CON BORDO/

### SOTTOLINEATURA

- Premere BOX/UL una volta per visualizzare il menù riportato precedentemente.
- Impiegare  o  per spostare il cursore sull'opzione desiderata e premere  per confermare. (Confermato dall'indicatore  o UNDLIN presenti sullo schermo).
- Premere DEL per ritornare al testo Sottolinea / Bordo precedentemente selezionato.

### STILE

È possibile avere accesso agli stili *Corsivo* e *Grassetto* da STILE. Premendo STILE viene visualizzato un menù sul display con *Corsivo* e *Grassetto*.  a  consentirà di selezionare l'opzione desiderata. Per selezionare le proprie scelte, premere invio.

**NOTA:** Lo stile Corsivo e Grassetto possono essere impiegati allo stesso tempo ma è necessario accedere al menù STILE due volte.





### LUNGHEZZA DELL'ETICHETTA +

Visualizza la lunghezza corrente dell'etichetta. La lunghezza viene normalmente calcolata in maniera automatica a seconda della lunghezza del testo immesso sull'etichetta.



- Premere DEL (CANC) per abbandonare la funzione lunghezza senza apportare modifiche alla lunghezza o:
- impiegare  o  per aumentare (400mm / 15,6 pollici max) o diminuire la lunghezza ad intervalli di 2mm / 0,1 pollici. Se si tenta di generare un'etichetta più corta del testo digitato il display si illumina.
- La lunghezza dell'etichetta è già stata fissata quando la lunghezza visualizzata è preceduta dal simbolo , qualora l'etichetta risultasse troppo corta per il testo digitato non verrà stampata. Premere  per aumentare la lunghezza ad intervalli di 2mm / 0,1 pollici fino a far scomparire il simbolo , o premere il tasto  + DEL CLEAR per eliminare la lunghezza fissata; l'etichetta a questo punto è sufficientemente lunga per accogliere il testo e può essere stampata.
- Premere  per fissare la lunghezza di tutte le etichette successive. L'indicatore SET LTH (SET LUNGHEZZA) presente sul display confermerà tale impostazione.
- Premere PRINT (STAMPA) per stabilire la nuova lunghezza e stampare l'etichetta.
- Premendo  + DEL si eliminerà la lunghezza fissa e si ripristinerà la lunghezza automatica.

### MEMORIA ESTESA

- Premere ---||---  
Consente di iniziare una nuova etichetta dopo il salvataggio delle etichette. È possibile salvare tante etichette quante si desidera fino a che la memoria non risulta piena e viene dato un segnale lampeggiante d'errore. Per liberare spazio nella memoria, è possibile modificare tutte le etichette salvate. La memoria estesa consente di salvare le



etichette preferite. È possibile salvare fino a 70 caratteri. Ogni etichetta può avere le proprie caratteristiche, grassetto, sottolineato .. Per salvare una nuova etichetta, premere ---||--- dopo aver impostato l'ultima etichetta. Per liberare spazio nella memoria, è possibile modificare tutte le etichette salvate. Per selezionare un'etichetta da stampare o modificare, spostare il cursore in qualsiasi punto all'interno dell'etichetta e premere stampa. Per spostare il cursore, premere i tasti  o , o per passare da un'etichetta all'altra, impiegare  o .

### COPIE MULTIPLE +

- LabelMANAGER 100+ è in grado di fornire copie multiple in un intervallo da 1 a 20.
- Per impiegare questa funzione premere  poi STYLE per visualizzare n=1 sul display. Per aumentare il numero di copie necessarie premere . Premendo  è possibile agire in senso inverso a scalare da 20 copie. Per stampare la quantità desiderata premere PRINT.

**NOTA:** Una linea di punti verticali verrà stampata tra ogni singola etichetta come guida per il taglio.

### NUMERAZIONE PROGRESSIVA +

È possibile stampare automaticamente le etichette con una numerazione crescente da 1 a 20. Digitare il numero iniziale come il carattere più a destra sull'etichetta. Premere  poi PRINT il display farà avanzare automaticamente la cifra al numero successivo. Premere  e poi PRINT per continuare la sequenza.

- È possibile includere anche una



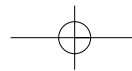

numerazione progressiva automatica nel caso in cui si stampino copie multiple.

- Digitare il numero di partenza, come ad esempio ETICHETTA 1 .
- Premere di seguito ▲ e poi STYLE seguito da ► fino a visualizzare il numero di copie desiderate, ad esempio 10. A questo punto premere ▲ e poi PRINT. In questo modo saranno stampate dieci etichette – dall'ETICHETTA 1 all'ETICHETTA 10.
- È possibile stampare fino ad un massimo di 20 etichette numerate in maniera progressiva in una sola volta.

### MEMORIA ULTIMA ETICHETTA

- Quando viene spenta LabelMANAGER 100+ mantiene in memoria il testo dell'ultima etichetta e le relative impostazioni quando viene spenta. All'accensione, queste ultime verranno ripristinate e visualizzate. La rimozione delle batterie per un tempo superiore ad alcuni secondi provoca la perdita di queste informazioni.

## Simboli e caratteri speciali

### CARATTERI INTERNAZIONALI

Per aggiungere un segno diacritico (accento) per generare un carattere internazionale, digitare il carattere, seguito immediatamente dal diacritico, premendo ad esempio E seguita da ▲ e poi £ per ottenere é. Per aggiungere un segno diacritico ad un carattere esistente, impiegare ◀ o ▶ per collocare il cursore sotto il carattere da modificare e premere di seguito il tasto del diacritico appropriato.

### SIMBOLI +

Premere ▲ + SPACE per visualizzare i simboli e caratteri speciali, alcuni dei quali non sono disponibili direttamente dalla tastiera. Il display visualizza quanto segue: **A-Z** Ogni lettera seleziona una riga di simboli, come indicato nella tabella a pagina 2. Premere DEL (CANC) per eliminare, o premere una lettera tra la 'A' e la 'Z' fino a trovare la riga di simboli desiderata.

Utilizzare ◀ o ▶ per selezionare un simbolo. Premere ↵ per collocare il simbolo nell'etichetta.

**CONTRASTO STAMPA** – è possibile regolarlo premendo ▲ + SPACE + PRINT

- Utilizzare ◀ o ▶ per selezionare l'impostazione di stampa più chiara o più scura.
- Premere ↵ per confermare l'impostazione. Quando LabelMANAGER 100+ viene spenta il livello del contrasto ritorna ad un'impostazione media.

**Nota:** questa funzione consente di regolare la qualità di stampa in condizioni di temperature estreme.

### Pulizia

- Pulire la lama della taglierina in maniera regolare: rimuovere la cartuccia, inserire la punta di una penna a sfera o matita tra la parte a forma di L D1 e la guida – vedere pagina 2.
- Premere e tenere premuta la leva E per far avanzare la lama D2, poi utilizzare un batuffolo di cotone imbevuto d'alcol per pulire entrambi i lati della lama. Rilasciare la leva della taglierina E.
- Controllare e pulire il profilo della testina

di stampa D3 in maniera regolare utilizzando SOLAMENTE un batuffolo di cotone imbevuto d'alcol.

### Cambiare la cartuccia

- Premere per aprire il comparto nastro B5.
- Tenere fermo come indicato ed estrarre la cassetta B2 dritta verso su e verso fuori.
- Assicurarsi che il nastro di supporto della cassetta e quello inchiostro B3 siano tesi attraverso l'apertura della cassetta e che il nastro passi attraverso le guide prima di installarlo come indicato. Se necessario, girate la bobina B4 in senso orario per mettere in tensione il nastro inchiostro.
- Controllare che il commutatore della cassetta D4 sia regolato sul tipo esatto di nastro – vedere pagina 2. Una tacca del nastro si inserirà nel commutatore del nastro se questa è disposto correttamente.
- Inserire la cassetta con il nastro di supporto e quello inchiostro disposti come indicato tra la testina stampante C1 e il rullo di presa C2.
- Spingere forte C fino a che la cassetta scatti in posizione. Assicuratevi che i nastri siano disposti correttamente.
- Chiudere lo sportello del comparto nastro B5.

## Risoluzione problemi

### Display non funzionante

- controllare che l'etichettatrice sia accesa
- sostituire le batterie scariche

### L'etichettatrice non stampa o stampa male

- sostituire le batterie scariche
- controllare che la cartuccia del nastro sia correttamente installata
- pulire la testina di stampa
- sostituire la cartuccia

### Nastro inceppato

- sollevare la cartuccia del nastro
- rimuovere/rilasciare il nastro inceppato
- NON tagliare il nastro d'inchiostro – ruotare la bobina per tenderlo.
- eliminare il nastro superfluo dell'etichetta
- riposizionare/sostituire il nastro.

### Problemi di taglio

- pulire regolarmente la lama della taglierina.

### Nessuna reazione al tasto di stampa

- !!!!!!! visualizzato sul display indica un blocco dell'etichettatrice. Premere un tasto qualsiasi per tornare alla visualizzazione normale. Aprire il vano cartuccia e rimuovere il blocco.
-  lampeggiante sul display indica batterie scariche. Premere un tasto qualsiasi per tornare alla visualizzazione normale. Sostituire le batterie.

### Nessun risultato?

Si consiglia di chiamare il numero d'assistenza clienti DYMO del proprio paese – vedere il libretto di garanzia.

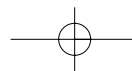

## Cómo utilizar la Máquina de Rotular DYMO LabelMANAGER 100+

### ¿Para qué sirve la impresora LabelMANAGER 100+ ?

DYMO LabelMANAGER 100+ le permite crear una amplia variedad de cintas adhesivas de gran calidad. Las cintas pueden imprimirse en distintos tamaños y estilos. La LabelMANAGER 100+ imprime cintas de 6mm (1/4"), 9 mm (3/8") ó 12 mm (1/2"). Las cintas DYMO se encuentran disponibles en un amplio surtido de colores. La cinta está precortada para facilitar la extracción de la banda protectora.

### Registre su tarjeta de garantía

Por favor, rellene la tarjeta de garantía y remítala a su Centro de Atención al Cliente más próximo en el plazo de los siete días posteriores a su adquisición. Para más información, consulte el folleto de garantía.

E

## Primeros pasos

### PASO N°1: coloque las pilas

- Presione sobre la marca de apertura y abra la tapa del compartimento de las pilas. Vea fig. A, pág. 2.
- Coloque seis pilas alcalinas tipo AA, teniendo en cuenta las marcas de polaridad A1. Cierre la tapa.
- Si la LabelMANAGER 100+ ha de permanecer inactiva durante un periodo prolongado, retire las pilas.

### ADAPTADOR AC (opcional)

- Conecte el adaptador AC en la ranura B1. Al insertar el enchufe del adaptador se desconecta la alimentación a través de las pilas.
- Desenchufe el adaptador AC de la Máquina de Rotular antes de desconectar el adaptador de la corriente, de otra manera se perderán los valores de ajuste (ver también ON/OFF ).

### PASO N°2: coloque la cinta

- Deslice la presilla B5 tal como se indica con el fin de abrir el compartimento de la cinta. Consulte la pág. 2.
- Antes de proceder a su instalación, compruebe que el calco y la cinta B3 están correctamente tensadas a lo largo de la embocadura del cartucho y que pasan entre los pivotes guía. Si es necesario, tense la cinta haciendo girar la bobina B4 en sentido horario.
- Introduzca la cinta y presione con firmeza D4 hasta percibir un chasquido que indica su correcta colocación.

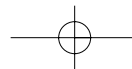

- Compruebe que el carrete de tinta y la cinta estén colocadas tal como se indica, es decir, entre el rodillo C1 y el cabezal de impresión C2.
- Cierre de nuevo la tapa.

### PASO N°3 - encendido

Ponga la máquina en marcha accionando el conmutador ON/OFF.

**Nota:** Si no pulsa ninguna tecla por espacio de dos minutos, la unidad se apagará automáticamente.

### PASO N°4 - introduzca el texto de una etiqueta

- Escriba un texto de prueba simple. En las páginas siguientes encontrará más información acerca de la compaginación de etiquetas.

### PASO N°5 - imprima la etiqueta

- Pulse para imprimir la etiqueta.

### PASO N°6 - corte la etiqueta

- Para cortar la etiqueta, pulse el botón E. Vea pág. 2.

**¡Enhorabuena! ¡Acaba de imprimir su primera etiqueta!**

**Veamos ahora las distintas posibilidades de introducción y formato de textos.**

## Familiarícese con su LabelMANAGER 100+

### Pantalla

La pantalla puede mostrar:

- Hasta once caracteres de texto simultáneamente. Use las teclas o para desplazar el cursor dentro del texto.
- 8 indicadores, que se describen a continuación.
- Si pulsa una tecla incorrecta en la secuencia de cualquier función, la pantalla parpadeará para indicárselo.

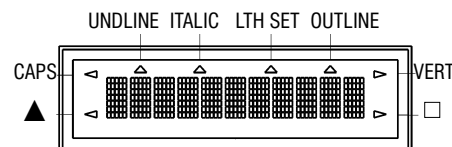

### Teclas de función

ON/OFF (encendido/apagado)

Enciende o apaga la unidad.

- Si no se pulsa ninguna tecla por espacio de dos minutos, la unidad se apagará automáticamente. La máquina memoriza la última etiqueta creada y se la muestra en el momento de encender la máquina de nuevo. Los parámetros de la última etiqueta se almacenan asimismo en la memoria.

**Nota:** Si retira las pilas por un periodo superior a unos pocos segundos, cualquier texto o parámetro memorizado se perderá. Cuando restablezca la alimentación, en la pantalla aparecerá un cursor intermitente (sin texto) y se cargarán los ajustes de texto de anchura y altura estándar, con y todos los demás parámetros desactivados.

### BLOQUEO MAYÚSCULAS

- A partir del momento en que pulse este botón, todos los caracteres que introduzca aparecerán en MAYÚSCULAS. En la pantalla se encenderá el indicador CAPS.
- Pulsándola de nuevo, cancelará la función MAYÚSCULAS y regresará al modo minúsculas.

### TECLA SHIFT

Esta tecla desempeña una doble función: pulse y mantenga la tecla pulsada, o púlsela y suéltela para permanecer en modo "shift". Pulse de nuevo para regresar al modo "normal".

- Pulsando la tecla antes de pulsar cualquier letra del alfabeto obtendrá una letra MAYÚSCULA.
- En el caso de las teclas con doble función, pulsando en primer lugar accederá a la función que aparece en la parte superior de la tecla.
- Si pulsa mientras la función CAPS está activada, obtendrá letras minúsculas.

### ELIMINAR

- Pulse esta tecla para eliminar el carácter situado a la izquierda del cursor, o para abandonar ciertas operaciones de las teclas de función.

### BORRAR TODO EL TEXTO +

- Pulse esta combinación para borrar todo el texto y cancelar cualquier ajuste de longitud memorizado, sin alterar ningún otro parámetro. Utilícela también para abandonar o borrar ciertas operaciones de las teclas de función.

### TECLAS DE CURSOR

- Utilice las teclas de cursor para desplazarse a través del texto, pasando los caracteres de uno en uno.
- Manteniendo pulsada cualquiera de las dos teclas de cursor podrá desplazarse rápidamente a través del texto.
- Pulse + o + para desplazar el cursor al principio o al final del texto, respectivamente.
- Usadas conjuntamente con ciertas teclas de función, las teclas y sirven asimismo para seleccionar opciones.
- Si desea insertar caracteres en el texto, use las teclas y para colocar el cursor bajo el carácter situado a la derecha del punto de inserción y, acto seguido, teclee los caracteres necesarios.

### IMPRESIÓN

- Pulse PRINT para imprimir la etiqueta (vea memoria extendida)
- Para liberar la cinta, pulse el botón E. Vea pág. 2.

### VISTA PREVIA DE IMPRESIÓN

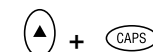

Permite obtener una vista previa de la etiqueta seleccionada antes de imprimirla.

- Pulse + CAPS. La totalidad del texto de la etiqueta seleccionada desfilará en la pantalla. Recuerde que si la etiqueta consta de dos líneas, la vista previa del texto se realizará como si de una sola línea se tratara.

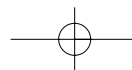

## VISTA PREVIA DEL BÚFER +

- Pulse . Todo el contenido del búfer de almacenamiento de la etiqueta desfilará en la pantalla. (vea memoria extendida)

**Nota:** Recuerde que si la etiqueta almacenada en el búfer consta de dos líneas, la vista previa se realizará como si de una sola línea se tratara.

## TECLA ESPACIADORA

- Pulse  para insertar un espacio en el texto.

## SÍMBOLOS +

- Pulse  + SPACE para seleccionar un símbolo (consulte la sección 'Símbolos y caracteres especiales' en la pág. 2).

## TAMAÑO DEL TEXTO



- Utilice esta función para ver los seis tamaños de impresión de texto disponibles:

┆ condensado de altura normal  
┆ condensado de altura media

┆ normal de altura normal  
┆ normal de altura media







■ extendido de altura normal  
■ extendido de altura media

El cursor aparecerá sobre la opción actualmente seleccionada.

- Pulse DEL para salir, o utilice las teclas  y  para desplazar el cursor hasta el símbolo de tamaño que desea seleccionar. A continuación, pulse ENTER para confirmar su selección o PRINT para confirmar la selección e imprimir la etiqueta.

## TEXTO VERTICAL +



- Pulse  + BOX/UL para rotar el texto 90°. El texto se imprimirá en sentido

>       , es decir, se leerá de arriba hacia abajo. El indicador VERT que aparece en la parte superior izquierda de la pantalla confirma que esta función se encuentra activada.





- Pulse de nuevo  + BOX/UL para anular esta opción y regresar al modo de impresión horizontal (de izquierda a derecha).

**Nota:** Si la etiqueta se compone de dos líneas, la opción de texto vertical no está disponible.



## IMPRESIÓN EN DOS LÍNEAS

- Si compone una etiqueta de dos líneas, pulse  para marcar el inicio de la segunda línea de texto. Ambas líneas se imprimirán con caracteres de media altura y alineadas a la izquierda, por ejemplo, si la pantalla muestra Etiqueta de dos  líneas, el resultado impreso será:  
Etiqueta de dos  
líneas

## TEXTO EN CAJA / SUBRAYADO



- Pulse BOX/UL una sola vez para invocar el menú.
- Use las teclas  o  para colocar el cursor bajo la opción deseada y, a continuación, pulse . (la presencia del indicador  en la pantalla confirmará la acción)
- Para salir sin realizar cambios, pulse DEL.

## ESTILO









Los estilos de letra *Italic* (Cursiva) y *Outline* (Contorno) pueden seleccionarse a través de la tecla STYLE. Al pulsarla aparecerá un menú con las opciones *Italic* y *Outline*.  y  le facilitará la elección. Para confirmar su selección, pulse ENTER.

**Nota:** Las letras *Italic* y *Outline* pueden utilizarse simultáneamente, aunque para ello deberá ir al menú STYLE dos veces.

## LONGITUD DE LA ETIQUETA

 + 

Muestra la longitud de la etiqueta actual. Normalmente, la longitud se calcula de manera automática en función de la longitud del texto de la etiqueta.

- Pulse DEL para salir de la función de longitud sin realizar cambios, o:
- Utilice las teclas  y  para aumentar (hasta 400 mm / 15,6" máx.) o disminuir la longitud en pasos de 2 mm / 0,1". Si el valor de longitud introducido es inferior a la longitud del texto, la pantalla parpadeará para advertírsele.
- Si el valor de longitud aparece en la pantalla precedido por el símbolo  ello significa que la etiqueta es demasiado corta para el texto que contiene y no podrá imprimirse. Pulse  para aumentar su longitud en incrementos de 2 mm / 0,2" hasta que el símbolo  desaparezca, o pulse  + DEL CLEAR para anular la longitud memorizada; la etiqueta tiene ahora la longitud suficiente para el texto y podrá imprimirse.
- Pulse  para memorizar este valor de longitud para las etiquetas que cree a partir de ahora (el indicador LENGHT SET se iluminará en la pantalla para confirmarlo), o:
- Pulse PRINT para memorizar el nuevo valor de longitud e imprimir la etiqueta.
- Pulse  + DEL para cancelar el valor de longitud memorizado y regresar a la longitud automática.





## MEMORIA EXTENDIDA

- Pulse 



Esta función permite la creación de nuevas etiquetas partiendo de otras previamente almacenadas. Puede almacenar todas las etiquetas que desee. Una señal de error intermitente le avisará cuando la memoria esté llena. Para aprovechar mejor la memoria es recomendable modificar cualquiera de los modelos de etiqueta previamente almacenados.

La memoria extendida le permite almacenar sus etiquetas favoritas en la memoria.

Puede almacenar hasta 70 caracteres en tantas etiquetas como usted lo desee. Cada etiqueta puede tener sus propias características, como por ejemplo, caracteres en negrita, subrayados, etc.

Para almacenar una etiqueta nueva basta con pulsar  una vez definida la misma. Para aprovechar mejor la memoria es recomendable modificar cualquiera de los modelos de etiqueta. Para seleccionar la etiqueta que desea imprimir o modificar, coloque el cursor en cualquier punto de dicha etiqueta y pulse PRINT. Desplace el cursor sirviéndose de las teclas  y . Para pasar de una etiqueta a otra utilice las teclas  y .

## COPIAS MÚLTIPLES +

- LabelMANAGER 100+ puede imprimir varias copias de una etiqueta, entre 1 y 20.
- Para utilizar esta función, pulse STYLE y, a continuación . Aparecerá en la pantalla el mensaje n = 1. Para seleccionar un número mayor de copias, pulse . Pulsando la tecla  podrá retroceder a





partir de 20.

Para imprimir la cantidad seleccionada, pulse PRINT.

**Nota:** Una fila de puntos se imprimirá entre las etiquetas como guía de corte.

## NUMERACIÓN INCREMENTAL +

Las etiquetas pueden imprimirse automáticamente en incrementos de 1 a 20.



- Introduzca el número inicial en la primera posición de la etiqueta, empezando por la derecha. Pulse  y, a continuación PRINT. La pantalla aumentará automáticamente un dígito. Pulse  y, a continuación PRINT para continuar la secuencia.
- La función de numeración incremental automática puede también utilizarse en la impresión de copias múltiples.
- Introduzca el número inicial, por ejemplo, ETIQUETA 1.
- A continuación, pulse  y luego STYLE , seguido de  hasta que aparezca en la pantalla el número de copias deseado, por ejemplo, 10. Pulse ahora  y, a continuación PRINT. Se imprimirán diez etiquetas, ETIQUETA 1 a ETIQUETA 10.
- El sistema permite la impresión de hasta 20 etiquetas numeradas correlativamente.

## MEMORIA DE ÚLTIMA ETIQUETA.





- La unidad conserva en memoria el texto y los parámetros de la etiqueta seleccionada en el momento en que se apagó. Al encenderla de nuevo, dichos datos son recuperados y aparecen automáticamente en la pantalla. Si retira las pilas por un periodo superior a unos pocos segundos, los datos memorizados se perderán.

## Símbolos y caracteres especiales

### CARACTERES INTERNACIONALES



Para utilizar letras acentuadas, introduzca en primer lugar el carácter inmediatamente seguido del acento. Por ejemplo, para obtener é, pulse E seguido de . Para añadir un acento a un carácter existente, coloque el cursor debajo del carácter que desea cambiar, utilizando las teclas  y , a continuación, pulse la tecla del acento correspondiente.

### SÍMBOLOS +

- Pulse  + para ver los símbolos y caracteres especiales. Algunos no están disponibles directamente desde el teclado. En la pantalla podrá ver: A-Z. Cada letra selecciona una línea de símbolos, tal como se indica en la tabla de la pág. 2. Pulse DEL para cancelar, o cualquier letra de la A a la Z para seleccionar la línea de símbolos que desee.
- Use las teclas  o  para seleccionar el símbolo. Pulse  para introducir el símbolo en la etiqueta.

### CONTRASTE DE IMPRESIÓN

Puede ajustarse pulsando  + SPACE + PRINT

- Use las teclas  o  para seleccionar un tono de impresión más claro o más oscuro.
- Pulse  para confirmar su selección. Cuando apague y encienda de nuevo LabelMANAGER 100+, el nivel de contraste de impresión regresará al valor medio.

**Nota:** Esta función permite ajustar la calidad de impresión en condiciones de temperatura extremas.

## Limpieza

- Limpie periódicamente la hoja del cutter. Retire la cinta e introduzca la punta de un bolígrafo o lápiz entre la pieza D1 en forma de L y el pivote guía. Consulte la pág. 2.
- Presione e inmovilice la palanca del cutter E para dejar al descubierto la hoja D2. Limpie ambas caras de la hoja con un poco de algodón y alcohol. Suelte la palanca E.
- Compruebe y limpie la parte visible del cabezal de impresión D3 sirviéndose SOLAMENTE de algodón y alcohol.

## Sustitución de la cinta

- Abra la tapa del compartimento.
- Sujete la cinta B2 tal como se indica y retírela, levantándolo hacia afuera.
- Antes de proceder a su instalación, compruebe que el calco y la cinta B3 están correctamente tensadas a lo largo de la embocadura del cartucho y que pasan entre los pivotes guía. Si es necesario, tense el carrete haciendo girar la bobina B4 en sentido horario.
- Introduzca el cartucho y presione con firmeza C3 hasta percibir un chasquido que indica su correcta colocación.
- Compruebe que el carrete de tinta y la cinta están colocadas tal como se indica, es decir, entre el rodillo C1 y el cabezal de impresión C2.

## Resolución de problemas

### La pantalla se ha quedado en blanco

- Compruebe que la máquina está encendida
- Sustituya las pilas si están gastadas

### La máquina no imprime o imprime mal

- Sustituya las pilas si están gastadas
- Compruebe que la cinta está correctamente instalada
- Limpie el cabezal de impresión
- Sustituya la cinta

### La cinta se ha atascado

- Extraiga cuidadosamente la cinta
- Retire o libere la cinta atascada
- NO corte la cinta de tinta. Haga girar la bobina para tensarla
- Corte de la cinta
- Cambie la cinta

### El cutter no funciona bien

- Limpie periódicamente la hoja del cutter

### La máquina no imprime

- !!!!!!! en la pantalla significa que la máquina está atascada. Pulse cualquier tecla para regresar a la vista normal. Abra el compartimento de la cinta y resuelva el problema.
- El mensaje  parpadeando en la pantalla indica que las pilas tienen poca carga. Pulse cualquier tecla para regresar a la vista normal. Sustituya las pilas.

### ¿No ha podido resolver el problema?

Llame al centro de asistencia telefónica DYMO de su país. Consulte el folleto de garantía.

## Como utilizar a sua LabelMANAGER 100+ DYMO

### O que a LabelMANAGER 100+ pode fazer por si

Com a LabelMANAGER 100+ DYMO você pode criar uma vasta gama de etiquetas autocolantes de elevada qualidade. Pode optar pela sua impressão numa série de diferentes tamanhos e estilos. A LabelMANAGER 100+ pode imprimir numa largura de 9 mm ou 12 mm. As cassetes de fita DYMO encontram-se disponíveis nas mais diversas cores: a fita apresenta uma ranhura na parte de trás para facilitar a sua remoção da fita de suporte.

### Registo de Garantia

Preencha o cartão de registo de garantia e remeta-o para o devido endereço do serviço de apoio ao cliente, no prazo de sete dias – para mais informações, consulte o folheto da garantia.

PT

## Instruções de utilização

### PASSO UM – insira as baterias

- Faça pressão para alcançar o trinco e abra a porta de acesso articulada – ver fig A, página 2.
- Insira seis baterias alcalinas de tamanho AA, respeitando as marcas A1 de polaridade, e feche a tampa.
- Retire as baterias se não se prever a utilização da LabelMANAGER 100+ por um espaço de tempo razoável.

### ADAPTADOR DE CA (opcional)

- Ligue o adaptador de CA na tomada B1 . Ao introduzir a ficha do adaptador, interrompe-se a alimentação das pilhas.
- Desligue o adaptador de CA da etiquetadora antes de desligar a alimentação eléctrica de rede do adaptador. Em caso contrário perder-se-ão os parâmetros de memória da última etiqueta (ver também ON/OFF).

### PASSO DOIS – insira a cassete

- Corra o trinco B, como exemplificado, para abrir o deck da cassete B2 – ver página 2.
- Antes de proceder à instalação, como ilustrado, assegure-se de que a fita e o filamento B3 se encontram esticados de um lado ao outro da entrada da cassete e de que a fita passa entre os postes de guia. Se necessário, rode o carretel B4 para a direita para apertar o filamento.
- Insira a cassete e empurre C3 com força até que faça um clique e fique encaixada na devida posição.

- Certifique-se de que a fita e o filamento estão posicionados como ilustrado, entre o rolo de extracção C1 e a cabeça de impressão C2.
- Feche o deck.

### PASSO TRÊS – accione a máquina

Accione com o interruptor ON/OFF.

**Nota:** se, no espaço de dois minutos, não forem premidas quaisquer teclas, a Label-Manager 100+ desliga automaticamente.

### PASSO QUATRO – digite uma etiqueta

- Digite uma primeira etiqueta, simples, para testar a máquina. Aprenda mais acerca da formatação nas páginas que se seguem.

### PASSO CINCO – imprima a sua etiqueta

- Carregue em  para imprimir a etiqueta.

### PASSO SEIS – corte a etiqueta

- Utilize o botão E da guilhotina para cortar a etiqueta – ver página 2.



**Parabéns! Você imprimiu a sua primeira etiqueta!**

**Continuemos para aprendermos mais sobre digitação e formatação.**

## Consciencialização das Potencialidades da sua LabelMANAGER 100+

### Ecrã

ecrã mostra:

- até onze caracteres de texto, de uma só vez.
- Utilize  ou  para percorrer o texto.
- 8 indicadores – abaixo indicados.
- ecrã começará a piscar se premir uma tecla incorrecta numa sequência de funções.

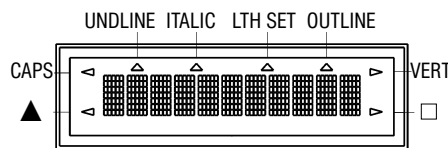

### Teclas de função

#### ON/OFF

Liga ou desliga a corrente.

- Se, no espaço de dois minutos, não forem premidas quaisquer teclas, a Label-Manager 100+ desliga automaticamente. A última etiqueta criada será retida e exibida da próxima vez que a máquina for ligada. Serão igualmente retidas as definições da última etiqueta que tenham sido guardadas.

**Nota:** se as baterias forem retiradas por um espaço de tempo superior a uns segundos, perder-se-á todo o texto, assim como as definições.

Quando a corrente for restabelecida, o ecrã exibirá um cursor intermitente (sem texto) e



as definições serão de texto de largura standard e de altura máxima com  e quaisquer outras definições desactivadas.

### LETRAS MAIÚSCULAS

- Prima este botão e todos os caracteres subsequentes aparecerão em MAIÚSCULAS, como é confirmado pelo indicador CAPS no ecrã.
- Prima novamente para cancelar e voltar às letras minúsculas.

### TECLA SHIFT

Esta tecla tem uma acção dupla: ou carrega e mantém-na premida ou carrega e larga-a para mantê-la na posição "shift". Carregue novamente em  para voltar ao estado normal.

- Utilize  antes de premir uma tecla do alfabeto para produzir um carácter em MAIÚSCULAS (CAPS).
- Para teclas de duas funções, carregue primeiro em  para inserir o carácter da parte de cima da tecla.
- Premir  enquanto CAPS estiver activado produzirá um carácter em minúsculas.







### LIMPAR

- Prima esta tecla para limpar o carácter à esquerda do cursor, ou para encerrar operações de determinadas teclas de função.

### LIMPAR TODO O TEXTO +

- Carregue nestas teclas para eliminar integralmente o texto actual e para cancelar qualquer definição de extensão definida, mas não altere o tamanho do texto nem outras definições. Utilize-as também para encerrar ou eliminar operações de determinadas teclas de função.

### TECLAS DO CURSOR



- Prima-as para deslocar o cursor ao longo do texto, um carácter de cada vez.
- Carregue e mantenha-as premidas para percorrer rapidamente o texto.
- Prima  +  ou  para mover o cursor para o início ou para o fim do texto.
- Quando utilizadas juntamente com determinadas teclas de função, utilize  ou  para seleccionar opções.
- Para inserir caracteres no texto, utilize  ou  para posicionar o cursor sob o carácter à direita do ponto de inserção e, em seguida, insira os caracteres pretendidos.

### IMPRIMIR

- Carregue em PRINT para imprimir a etiqueta. (ver memória ampliada)
- Utilize o botão E da guilhotina para desprender a etiqueta – ver página 2.

### PRÉ-VISUALIZAR +

Permite-lhe pré-visualizar a etiqueta seleccionada antes de a imprimir.

- Carregue em  +  e o texto integral da etiqueta seleccionada passará no ecrã.
- Nota:** com uma etiqueta de duas linhas, a mensagem será pré-visualizada como uma mensagem de uma só linha.

### ANTEVISÃO DE BUFFER +

- Carregue em ---||--- e todo o conteúdo do registo auxiliar de memória da etiqueta passará no ecrã. (ver memória ampliada)
- Nota:** qualquer etiqueta de duas linhas contida no registo auxiliar será pré-visualizada como uma mensagem de uma só linha.

## TECLA SPACE

- Carregue em SPACE para inserir um espaço no texto.



## SÍMBOLOS +

- Carregue em  + SPACE para seleccionar o carácter de um símbolo – ver 'Símbolos e caracteres especiais' e o quadro de símbolos na página 2.

## TAMANHO DO TEXTO

- Press SIZE to display the six text print sizes:  
I altura total comprimida  
I altura média comprimida  
I altura total normal  
I altura média normal  
■ altura total ampliada  
■ altura média ampliada

O cursor será posicionado sobre a actual escolha.



- Carregue em DEL para encerrar ou utilize  ou  para mover o cursor sobre o símbolo do tamanho que pretende. A seguir prima ENTER para confirmar a escolha ou PRINT para confirmar a escolha e imprimir a etiqueta.

## TEXTO VERTICAL +





- Carregue em  para rodar o texto 90°, de modo a que o texto da etiqueta seja  
> 0 1 2 3 4 5 6 7 8 9  
imprimido (isto é, lê-se de cima para baixo). A confirmação é dada pelo indicador VERT, situado no topo direito do ecrã.
- Prima novamente para cancelar e voltar ao texto horizontal (da esquerda para a direita).

**Nota:** o texto vertical não se encontra disponível em duas linhas.



## IMPRESSÃO DE DUAS LINHAS

- Carregue em  para iniciar a segunda linha de texto numa etiqueta de duas linhas. As duas linhas serão imprimidas a uma altura média e alinhadas à esquerda, ex.  
Esta é uma etiqueta de duas  linhas. No ecrã será imprimida como:  
Esta é uma etiqueta de duas  linhas

## IMPRESSÃO DE CAIXA DE TEXTO/SUBLINHADO

- Carregue uma vez em BOX/UL para visualizar o menu acima.
- Utilize  ou  para mover o cursor sob a opção desejada e prima  para aceder. (Confirmado pelo indicador  ou UNDLIN visualizado no ecrã).
- Para voltar à Caixa de Texto/Sublinhado previamente seleccionado, carregue em DEL..









## ESTILO

A partir de ESTILO tem-se acesso ao *Itálico* e ao *Contorno*. Ao premir ESTILO é exibido um menu com *Itálico* e *Contorno*.  a  guiá-lo-á até à opção desejada. Para seleccionar a sua escolha, carregue em enter.

**Nota:** O Itálico e o Contorno podem ser simultaneamente utilizados mas, nesse caso, terá de aceder ao menu ESTILO duas vezes.





## EXTENSÃO DA ETIQUETA +

Exibe no ecrã a extensão da actual etiqueta. Normalmente a extensão é calculada de uma forma automática, variando consoante a extensão do texto contido na etiqueta.



- Prima DEL para encerrar a função de extensão sem alterar a extensão, ou:
- Utilize  ou  para aumentar (400 mm) ou diminuir a extensão em espaços de 2 mm. O ecrã começará a piscar se tentar fazer a etiqueta mais pequena do que o texto.
- Se a extensão visualizada no ecrã for precedida do símbolo , é porque a extensão já foi definida; a etiqueta é demasiado pequena para o texto e a impressão não se realizará. Carregue em  para aumentar a extensão em espaços de 2 mm até o símbolo  desaparecer, ou carregue em  + DEL CLEAR para cancelar a extensão definida; a etiqueta tem agora o comprimento suficiente para o texto e pode ser imprimida.
- Carregue em  para fixar a extensão para todas as etiquetas subsequentes, confirmada pelo indicador LENGTH SET no ecrã, ou
- Prima PRINT para fixar a nova extensão e imprimir a etiqueta.
- Premir  + DEL cancelará a extensão definida e restabelecerá a extensão automática.

## MEMÓRIA AMPLIADA

- Carregue em ---|---  
Permite-lhe iniciar uma nova etiqueta a partir das etiquetas guardadas. Pode guardar o número de etiquetas que desejar até a memória estar completa, altura em que é dado um aviso de erro intermitente. Para

abrir espaço na memória, poderá editar qualquer etiqueta guardada. A memória ampliada permite-lhe guardar na memória as suas etiquetas favoritas. Pode guardar até 70 caracteres no número de etiquetas que desejar. Cada etiqueta pode ter as suas próprias características, como o negrito, o sublinhado, |  
Para guardar uma nova etiqueta, carregue simplesmente em ---|--- depois de ter sido inserida a última etiqueta. Para abrir espaço na memória, edite simplesmente qualquer etiqueta. Para seleccionar uma etiqueta para impressão ou edição, mova o cursor para qualquer ponto dentro da etiqueta e carregue em print. Mova o cursor com os botões  ou  ou para intercalar etiquetas utilize  ou .

## VÁRIAS CÓPIAS +

- A sua LabelMANAGER 100+ pode produzir várias cópias dentro dos números 1-20
- Para fazer uso dessa capacidade, carregue em  depois em STYLE para visualizar n = 1 no ecrã. Para aumentar o número de cópias desejado, carregue em . Ao premir  pode trabalhar em sentido descendente a partir do 20. Para imprimir a quantidade desejada, prima PRINT.

**Nota:** entre cada etiqueta será imprimida uma fila de pontos verticais como orientação de corte.

## NUMERAÇÃO INCREMENTADA +

As etiquetas podem ser automaticamente imprimidas em incrementos de 1-20

- Digite o seu primeiro número, sendo o dígito mais à direita na etiqueta. Prima  depois PRINT. O ecrã passará automática-



mente um dígito para o número seguinte.

- Prima ▲ depois PRINT para continuar a sequência.
  - É igualmente possível incluir numeração incrementada automática na impressão de várias cópias.
  - Digite o seu primeiro número, ex. ETIQUETA 1.
  - A seguir carregue em ▲ depois em STYLE seguido de ► até que o número desejado de cópias seja visualizado ex.10.
- Carregue agora em ▲ depois em PRINT e serão imprimidas dez etiquetas – da ETIQUETA 1 à ETIQUETA 10.
- É possível imprimir até 20 etiquetas sequencialmente numeradas em qualquer altura, de uma só vez.

## MEMÓRIA DA ÚLTIMA ETIQUETA

- Ao ser desligada, a unidade guardará o texto e as definições da última etiqueta. Da próxima vez que a unidade for ligada, os mesmos serão restabelecidos e visualizados no ecrã. A remoção das baterias por um espaço de tempo superior a uns segundos implicará a perda dessas informações.

## Símbolos e caracteres especiais

### CARACTERES INTERNACIONAIS

Para adicionar um diacrítico (acento) de modo a criar um carácter internacional, insira primeiro o carácter, imediatamente seguido do diacrítico, ex. carregue em E seguido de ▲ e depois de / 'para obter é. Para adicionar um diacrítico a um carácter existente, utilize ◀ ou ▶ para colocar o cursor sobre o

carácter a ser alterado e, em seguida, carregue na tecla diacrítica devida.

### SÍMBOLOS

- ▲ + SPACE
- Prima ▲ + SPACE para visualizar símbolos e caracteres especiais, alguns dos quais não se encontram disponíveis directamente a partir do teclado. O ecrã mostrará: A-Z Cada letra selecciona uma linha de caracteres de símbolos, como ilustrado no quadro da página 2.
  - Prima DEL para cancelar ou carregue na tecla de uma letra de 'A' a 'Z' até encontrar a linha de símbolos que precisa.
  - Utilize ◀ ou ▶ para seleccionar um símbolo. Carregue em ↵ para colocar o símbolo na etiqueta.

### CONTRASTE DE IMPRESSÃO

Pode ser ajustado ao premir ▲ + SPACE + PRINT

- Utilize ◀ ou ▶ para seleccionar uma impressão mais clara ou mais escura.
- Prima ↵ para confirmar a definição. O nível de contraste voltará à definição média quando a LabelMANAGER 100+ for desligada e novamente ligada.

**Nota:** esta função permite-lhe regular a qualidade de impressão sob condições térmicas rigorosas.

### Limpeza

- Limpe regularmente a lâmina da guilhotina: retire a cassete e depois insira o bico de uma esferográfica ou de um lápis entre a peça D1 em forma de L e o pino de guia – ver página 2.
- Carregue e mantenha premida a alavanca E da guilhotina para expor a lâmina D2

da guilhotina. Depois utilize uma cotonete e álcool para limpar ambos os lados da lâmina. Solte a alavanca E da guilhotina.

- Verifique e limpe regularmente o lado D3 da cabeça de impressão utilizando APENAS uma cotonete e álcool.

### Substituição da cassete

- Abra a porta de acesso articulada, como exemplificado acima.
- Segure como ilustrado e depois faça força sobre a B2 da cassete para cima e para fora.
- Antes de proceder à instalação, exemplificada, assegure-se de que a fita e o filamento B3 se encontram esticados de um lado ao outro da entrada da cassete e de que a fita passa entre os postes de guia. Se necessário, rode o carretel B4 para a direita para apertar o filamento.
- Insira a cassete e empurre C3 com força até que faça um clique e fique encaixada na devida posição.
- Certifique-se de que a fita e o filamento estão posicionados como ilustrado, entre o rolo de extracção C1 e a cabeça de impressão C2.

## Diagnóstico de anomalias

### Ausência de ecrã

- verifique se a máquina está ligada
- substitua as baterias gastas

### Impossibilidade ou má qualidade de impressão

- substitua as baterias gastas
- certifique-se de que a cassete se encontra devidamente instalada

- limpe a cabeça de impressão
- substitua a cassete.

### Fita encravada

- levante cuidadosamente a cassete
- retire/solte a fita encravada
- NÃO corte a fita tintada – rode o carretel para apertar
- corte a fita em excesso da etiqueta
- volte a colocar/substitua a cassete.

### Fraco desempenho da guilhotina

- limpe regularmente a lâmina da guilhotina

### Falta de reacção à tecla print

- !!!!!!! no ecrã indica um encravamento da impressora. Prima qualquer tecla para voltar ao ecrã normal. Abra o compartimento da cassete e desenrave.
-  intermitente no ecrã indica que as baterias estão sem carga. Prima qualquer tecla para voltar ao ecrã normal. Substitua as baterias.

### Sem sucesso?

Entre em contacto, via telefónica, com o representante do serviço de apoio ao cliente DYMO no seu país – consulte o folheto da garantia.

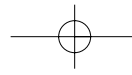

## DYMO LabelMANAGER 100+ Etiketleme Makinanızı nasıl kullanacaksınız ?

### LabelMANAGER 100+ ile neler yapabilirsiniz?

DYMO LabeManager 100+ Etiketleme Makineniz ile, çeşitli şekillerde yüksek kalitede, kendinden yapışkanlı etiketler yaratabilirsiniz. LabelMANAGER 100+ etiketleme makinanız ile 6mm (1/4"), 9 mm (3/8") 'den 12 mm (1/2") 'ye kadar uzanan çeşitli renklerde şeritler kullanabilirsiniz. Şeritlerin arkasında kolay ayrılmalari için kırım yeri vardır.

### Garanti Kaydının Alınması

Garanti kartınızı 7 gün içerisinde doldurarak bulunduğunuz yerin müşteri servis adresine gönderiniz. Detay açıklama için lütfen garanti kitapçığına bakınız.

TR

## Başlarken

### BİRİNCİ AŞAMA – pilleri yerleştiriniz

- Kapağı baş parmağınızla itmek sureti ile açınız. ( Bakınız Sayfa 2, şekil A )
- 6 adet AA alkaline boyunda alkali pili kutuplarına ( A1) dikkat ederek takınız ve kapağı kapatınız.
- LabelMANAGER 100+ etiketleme makinanızı bir süre kullanmayacaksınız pilleri çıkartınız.
- **AC ADAPTÖR** ( opsiyonel )
- AC Adaptörü sokete takınız.( B1 ) Adaptör takıldığında piller devreden çıkacaktır.
- AC Adaptörü, ana güç kaynağının bağlantısını kesmeden önce LabelMANAGER 100+ etiketleme makinanızdan çıkartınız. Aksi takdirde son etiketi hafızaya alma ayarları kaybolacaktır.

### İKİNCİ AŞAMA – kaseti yerleştiriniz

- Pil ve şeritin bulunduğu bölümde yer alan B5 noktasına basarak kapağı açınız.
- Kaseti takmadan önce etiket ve şeritin B3 kaset üzerinde gergin ve sıkı bir şekilde olduğunu ve şeritin işaretli bölmelerden geçiyor olduğundan emin olunuz. Gerekirse makarayı B4 saat yönünde çevirerek sıkılaştırınız.
- Şerit seçme tuşunun D4 kullandığınız şerit tipi ile uygun olup olmadığını kontrol ediniz ( bakınız sayfa 2 ) . Şerit kaseti doğru yerleştirildiğinde şerit seçme tuşu ile kasetin üzerindeki çentik birbirine uyacaktır.

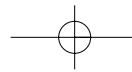

- Etiket ve şeridin şekilde gösterildiği gibi sıkıştırıcı silindir C2 ve baskı kafası C1 arasına yerleştirdiğinden emin olunuz.
- Kaseti takınız ve klik sesi gelene kadar bastırınız. C3 Etiket ve şeridin doğru yerleştirildiğinden emin olun.
- Sonra aynı şekilde tekrar kapatınız. B5

### ÜÇÜNCÜ AŞAMA – makinanızı açınız

ON/OFF tuşuna basarak makinanızı açınız.  
**Not:** LabelMANAGER 100+ makinanız hiçbir tuşa basmadığınız taktirde iki dakika sonra otomatik olarak kapanacaktır.

### DÖRDÜNCÜ AŞAMA – etiketinizi yazınız

- Makineyi denemek için ilk olarak basit bir kelime yazın. (Ayrıntılı özellikler sonraki sayfalarda anlatılacaktır)

### BEŞİNCİ AŞAMA – etiketinizi basınız

- Etiketinizi basmak için **PRINT** tuşuna basınız.

### ALTINCI AŞAMA – etiketinizi kesiniz

- Kesme tuşunu E kullanarak etiketinizi kesiniz – bakınız sayfa 2.

**Tebrikler! İlk etiketinizi bastınız!**

**Makinanın kullanımı ve çeşitli formatlar hakkında daha fazla bilgi edinmek için talimatları okumaya devam ediniz.**

## LabelMANAGER 100+ Etiketleme Makinanızı tanımak

### Ekran

Ekran üzerinde ;

- Aynı anda 11 metin karakteri bir arada görülebilir
- Metin üzerinde hareket edebilmek için **◀** veya **▶** tuşlarını kullanınız.
- Ekran üzerinde 8 göstergeler vardır. ( Göstergeler aşağıda belirtilmiştir.)
- Hatalı bir tuş veya fonksiyona basmanız halinde ekran yanıp sönecektir .

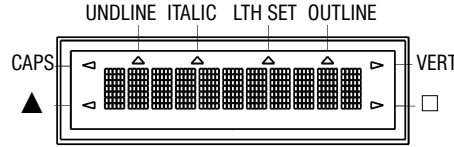

### Fonksiyon tuşları

#### AÇMA/KAPAMA **⏻**

Güç kaynağını açıp kapatır.

- Etiketleme makinanız iki dakika boyunca kullanılmadığı taktirde kendiliğinden kapanır. En son yazılan etiket hafızada saklanır. Makine tekrar açıldığında ekran da son yazılan etiket görülür.

**Not :** Piller birkaç saniyeden fazla süre için çıkartılırsa hafızadaki etiket ve tüm ayarlar silinir.

Makine tekrar açıldığında ekranda sadece yanıp sönen bir imleç görülecektir.

### BÜYÜK HARF **CAPS**

- Birbirini takip eden tüm karakterleri BÜYÜK HARFLERLE yazmak için basınız. Ekranda CAPS işareti görülecektir.
- Aynı tuşa tekrar basılarak küçük harflere döndürülür.

### DEĞİŞTİR TUŞU **↕**

- Çift amaçlı. Değiştir özelliğini kullanmak için ya **▲** tuşuna basın ve basılı tutun veya basın ve bırakın. Değiştir özelliği devreye girecektir. Normal duruma geri dönmek için **▲** tuşuna tekrar basınız.
- BÜYÜK HARFLE yazabilmek için herhangi bir harfe basmadan önce **▲** tuşuna basınız.
- Çift amaçlı tuşlarda tuş üzerinde görülen karakter veya özelliği devreye sokmak için önce **▲** tuşuna basınız.
- BÜYÜK HARF tuşu devrediyken **▲** tuşuna basıldığında küçük harflere geri döndülecektir.

### SİL **DEL**

- İmlecin solundaki karakteri silmek veya fonksiyon tuşu özelliğinden çıkmak için kullanılır.

### METNİ TEMİZLE **↕** + **DEL**

- Tüm metni silmek ve sabitlenmiş uzunluk ayarını iptal etmek için basınız. ( Metin boyutu ve diğer ayarlar değişmez ). Ayrıca fonksiyon tuşu özelliğinden çıkmak veya o özelliği temizlemek için kullanılır.

### İMLEÇ TUŞLARI **◀** **▶**

- İmleci metin üzerinde birer birer hareket ettirmek için basınız.
- Yazılı metni hızlıca taramak için basılı tutunuz.

- İmleci metnin başına veya sonuna götürmek için **▲** + **◀** veya **▶** tuşlarına birlikte basınız.
- Belirli fonksiyon tuşları ile birlikte kullanıldığında **◀** veya **▶** tuşlarını istenilen seçeneğe gelmek için kullanınız.
- Metin içerisine yeni bir karakter eklemek için **◀** veya **▶** tuşlarını imleci eklemek için kullanınız ve istediğiniz karakteri yazınız.

### BASKI **PRINT**

- Etiket basmak için PRINT tuşuna basınız. ( geliştirilmiş hafıza bölümüne bakınız )
- Etiket kesmek için kesme kolunu kullanınız. ( Bakınız Sayfa )

### BASKI ÖNİZLEME **↕** + **CAPS**

Etiket basmadan önce baskı ön izleme imkanı sağlar.

- **▲** + CAPS tuşuna basıldığında tüm metin ekrandan kayarak geçecektir.

**Not :** 2 satır etiketlerde metin tek satır olarak görülecektir.

### KAPASİTE ÖNİZLEME **↕** + **↔**

- Tüm etiket saklama kapasitesinin ekrandan geçmesini sağlamak için **▲** + **---||---** tuşuna basınız. ( geliştirilmiş hafıza bölümüne bakınız )

**Not:** Kapasite dahilinde yeralan 2 satırlık etiketler tek satırlık mesaj olarak gözükcektir.

### BOŞLUK TUŞU **SPACE**

- Metinde boşluk vermek için SPACE tuşuna basınız.

**SEMBOLLER** (▲) + (SPACE)

- Sembol seçmek için ▲ + SPACE tuşlarına basınız. ( Semboller ve özel karakterler sayfa 2'deki tabloda gösterilmektedir. )

**METİN BOYUTU** (SIZE)

- 6 ayrı metin boyutunu görebilmek için basınız.
  - l Koyu tam boy
  - ı Koyu yarı boy
  - l Normal tam boy
  - ı Normal yarı boy
  - Geniş tam boy
  - Geniş yarı boy.
- İmleç o an için geçerli olan boyutu gösteriyor olacaktır.
- Çıkmak için ya DEL tuşuna basınız < veya > tuşlarını kullanarak imleci istenen sembolün üzerine getirin ve ENTER tuşuna basarak seçiminizi onaylayın , veya PRINT tuşuna basarak hem seçiminizi onaylayın hem de etiketinizi basın.

**DIKEY METİN** (▲) + (BOX/UL)

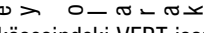
- Yazılan metni 90° döndürmek sureti ile etiketin dikey olarak basılabilmesini sağlar.  Ekranın sağ üst köşesindeki VERT işareti ile onaylanır.
  - Seçiminizi iptal edip yatay baskıya ( sol dan sağa ) geri dönmek için tuşa tekrar basınız.
- Not:** Dikey baskı seçeneği 2 satır baskıda geçerli değildir.

**2 SATIR BASKI** (↓)

- İki satır etiket basmak için ↓ tuşuna basınız. Sola dayalı yarı boyutta iki satır etiket basılacaktır. Ekrandaki «BU İKİ SATIR ↓ ETİKETTİR»

olarak görülen etiket şu şekilde basılacaktır:  
BU İKİ SATIR  
ETİKETTİR

**ÇERÇEVELİ/ALTI ÇİZİLİ BASKI** (BOX/UL)

- Ekran üzerinde menünün görülebilmesi için BOX/UL tuşuna bir kez basınız.
- < veya > tuşlarını kullanarak imleci istenen seçeneğin altına getiriniz ve ↓ tuşuna basınız. (Seçiminiz ekranda □ veya UNDLINE tuşu ile onaylanacaktır.)
- Bir önce seçilen Çerçevesiz/Altı çizili metne geri dönmek için DEL tuşuna basınız.

**STİL** (STYLE)

STİL menüsünden İtalik ve İçi boş karakter seçeneklerine ulaşmanız mümkündür. STİL tuşuna bastığınızda, *Italic* ve *Outline* seçenekleri görünecektir < veya > sizi seçmek istediğiniz alternatiflere yönlendirecektir. Seçiminizi yapmak için enter tuşuna basınız.

- Not:** STİL menüsüne iki kez basarak *Italic* (İtalik) ve *Outline* ( İçi boş karakter ) seçeneklerini aynı anda kullanabilirsiniz.
- İptal etmek için tekrar basınız.
  - < veya > tuşlarını kullanarak imleci istenen seçeneğin altına getiriniz ve ↓ tuşuna basınız.

**ETİKET UZUNLUĞU** (▲) + (SIZE)

Geçerli etiket uzunluğunu gösterir. Uzunluk normalde etiket üzerinde yazan metnin boyu ile orantılı olarak otomatik olarak hesaplanır.

- Etiket uzunluğunu değiştirmeden çıkmak için DEL tuşuna basınız. Veya ;
- < veya > tuşlarını kullanarak etiket uzunluğunu maksimum 400mm.ye kadar artırıp azaltmanız mümkün olacaktır. Yazılı metinden daha kısa bir uzunluk seçtiğiniz takdirde ekran yanıp sönmeye başlayacaktır.

- Halihazırda sabitlenmiş uzunluk ekranda > sembolü ile birlikte gözükyorsa ; etiket yazılan metin için çok küçük anlamına gelir ve etiket basılamaz. Bu durumda ya > işareti ekrandan kaybolana kadar >> tuşuna basın veya ▲ + DEL CLEAR tuşlarına basarak sabitlenmiş uzunluk ayarını iptal ediniz . Bu durumda etiket yazılı metin için uygun bir uzunluğa gelir ve basılabilir.
- Takip eden etiketlerin uzunluğunu sabitlemek için ↓ tuşuna basınız. ( Seçiminiz ekranda LENGTH SET göstergesi ile onaylanacaktır ) veya,
- PRINT tuşuna basarak hem seçiminizi onaylayınız hem de etiketinizi basınız.
- Sabitlenen uzunluğu iptal edip yeniden otomatik ayara geri dönmek için ▲ + DEL tuşlarına basınız.

**GELİŞTİRİLMİŞ HAFIZA** (---I---

- ---I--- tuşuna basınız.
- Bu işlem size hafızaya alınmış etiketten sonra yeni bir etikete başlama imkanı verecektir. Hafıza dolana ve ekranda hata mesajı verene kadar istediğiniz kadar etiketi hafızaya almanız mümkündür. Hafızada boşluk bırakmak için hafızaya alınmış herhangi bir etiketi düzenleyebilirsiniz. Geliştirilmiş hafıza size en sık kullandığınız etiketleri hafızaya alma imkanı tanır. Toplam 70 karaktere kadar istediğiniz sayıda etiketi hafızaya almanız mümkündür. Her etiketin kalın, altı çizili vb.kendine has özellikleri olabilir.
- Yeni bir etiketi hafızaya almak için en son girilen etiketten sonra ---I--- tuşuna basınız. Hafızada boşluk bırakmak için hafızaya alınmış herhangi bir etiketi düzen-

leyiniz. Basmak veya düzenlemek için herhangi bir etiketi seçmek istiyorsanız imleci etiket üzerinde hareket ettirin ve print tuşuna basın. İmleci < veya > tuşları ile hareket ettirebilir veya etiketler arasında << veya >> tuşları ile geçiş yapabilirsiniz.

**BİR DEN FAZLA KOPYA** (▲) + (STYLE)

- LabelMANAGER 100+ etiketleme makinanız ile 1-20 arasında istediğiniz kadar kopya yaratmanız mümkündür.
- Bu özelliği kullanmak için ▲ ve STYLE tuşlarına basınız. Ekranda n = 1 işareti görülecektir. Kopya sayısını artırmak için > tuşuna basınız. < tuşuna basarak 20'den geriye gidebilirsiniz. İstenilen adette etiketi basmak için PRINT tuşuna basınız.

**Not:** Birden fazla kopyalamalarda etiketlerin kolay kesilebilmeleri için aralarına dikey bir çizgi koyulacaktır.

**ARTARAK NUMARALAMA** (▲) + (PRINT)

- Etiketler 1'den 20'ye kadar otomatik olarak artarak basılabilir.
- Başlamak istediğiniz numarayı yazdığınız metnin son hanesi olarak yazınız. ▲ ve PRINT tuşlarına bastığınızda ekran otomatik olarak yazdığınız sayının bir üstündeki sayı haline gelecektir. Artarak numaralamaya devam etmek için ▲ ve PRINT tuşlarına basmaya devam ediniz.
  - Ayrıca birden fazla kopyalama yaparken otomatik artan numaralandırma yapmak da mümkündür.
  - Başlangıç numaranızı yazın. Örneğin: LABEL1
  - Sonra ▲ ve STYLE tuşlarına basınız ve istenen kopya sayısına gelene kadar > ile

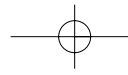

ilerleyiniz. Örneğin: 10. Ardından ▲ + PRINT tuşlarına bastığınız taktirde LABEL 1'den LABEL 10'a kadar 10 ayrı etiket basılacaktır.

- Bu yöntemle 20'ye kadar sıra ile numaralanmış etiket basılması mümkündür.

## SON ETİKET HAFIZASI

- Makine kapatıldığında son yazılan etiket ve yapılan ayarlar hafızada saklanacaktır. Pillerin birkaç saniyeden fazla süreyle makineden çıkartılması bu bilgilerin kaybolmasına yol açacaktır.

## Semboller ve Özel Karakterler

### ULUSLARARASI KARAKTERLER

Uluslararası bir harfe özel bir işaret ( aksan ) koymak için önce harf sonra özel işaret tuşuna basınız. Örneğin: é yazabilmek için önce E sonra ▲ ve £ tuşlarına basınız. Varolan bir karaktere aksan ilave etmek için ◀ veya ▶ tuşlarını kullanarak değişmesini istediğiniz karakterin altına gelin ve uygun aksan tuşuna basın.

### SEMBOLLER

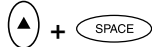

- Direkt olarak makine üzerinde görülmeyen sembol ve özel karakterleri görmek için ▲ + SPACE tuşuna basınız. Ekranda A-Z görülecektir. A ve Z arasındaki her harf Sayfa 2'de yer alan tabloda gösterilen bir sembol serisini ifade etmektedir.
- Seçilen sembolü iptal etmek için DEL tuşuna basınız veya istenilen sembolü bulana kadar "A" ile "Z" arasındaki harf tuşlarına basınız.
- İsteddiğiniz sembolü seçmek için ◀ veya ▶ tuşlarına basıp ↵ tuşuna basarak sembolü etikete ekleyiniz.

## BASKI KONTRASTI

▲ + SPACE + PRINT tuşuna basarak baskı kontrastını ayarlamanız mümkündür.

- ◀ veya ▶ tuşlarına basarak daha açık veya koyu baskı sağlanabilir.
- ↵ tuşuna basarak seçilen ayarı onaylayın. Seçilen kontrast derecesi makine açılıp kapandığında ortadaki ayara gelecektir.

**Not:** Bu fonksiyon size baskı kalitesini aşırı ısılarda ayarlayabilmenizi sağlar.

## Temizlik

- Kesici bıçağı düzenli olarak temizleyiniz : Kasedi çıkartınız , bir tükenmez kalem veya kurşun kalem ucunu L şeklindeki kısım ile iğne arasına sokunuz. ( Bakınız sayfa 2 )
- Kesici bıçağın ortaya çıkması için kesme kolunu aşağıya indiriniz D2, sonrasında pamuk ve alkol yardımı ile bıçağın iki tarafını temizleyiniz. Kesme kolunu bırakınız.
- Baskı kafasını sürekli olarak kontrol edip sadece D3 pamuk ve alkol yardımı ile düzenli olarak temizleyiniz.

## Kasetin değiştirilmesi

- PİL ve şeritin bulunduğu bölümde yer alan B5 noktasına basarak kapağı açınız.
- Kaseti şekilde gösterildiği gibi tutup düzgün bir şekilde çıkartınız. B2
- Kaseti takmadan önce etiket ve şeritin B3 kaset üzerinde gergin ve sıkı bir şekilde olduğunu ve şeritin işaretli bölmelerden geçiyor olduğundan emin olunuz. Gerekirse makarayı B4 saat yönünde çevirerek sıkılaştırınız.
- Şerit seçme tuşunun D4 kullandığınız şerit tipi ile uygun olup olmadığını kontrol

ediniz ( bakınız sayfa 2 ) . Şerit kaseti doğru yerleştirildiğinde şerit seçme tuşu ile kasetin üzerindeki çentik birbirine uyacaktır.

- Etiket ve şeridin şekilde gösterildiği gibi sıkıştırıcı silindir C2 ve baskı kafası C1 arasına yerleştikten emin olunuz.
- Kaseti takınız ve klik sesi gelene kadar bastırınız. C3 Etiket ve şeridin doğru yerleştirildiğinden emin olun.
- Sonra aynı şekilde tekrar kapatınız. B5

## Arıza anında kontrol edilmesi gerekenler

### Ekrana görünmüyor

- Makinanızın açık olup olmadığını kontrol ediniz.
- Pilleri kontrol edip gerekiyorsa yenileyiniz.

### Baskı yok veya kalitesi kötü

- Pilleri kontrol edip gerekiyorsa yenileyiniz.
- Şerit kasedinin doğru takılıp takılmadığını kontrol ediniz.
- Baskı kafasını temizleyiniz.
- Şeriti yenileyiniz.

### Şerit sıkıştı

- Şeriti dikkatlice çıkartınız
- Sıkışan şeriti çıkartınız
- Mürekkep şeritini KESMEYİNİZ , makarayı döndürerek sıkılaştırınız.
- Fazla etiketi kesiniz.
- Şeriti yenileyiniz.

### Kesim kötü

- Kesici bıçağı düzenli olarak temizleyiniz.

## Baskı yapmıyor

- Ekranda !!!!!!! işaretinin yanıp sönmesi baskıdaki sıkışıklığı ifade eder . Normal ekrana dönebilmek için herhangi bir tuşa basınız. Kaset bölmesini açınız ve karışıklığı gideriniz.
- Ekranda □□□□□□□□ işaretinin yanıp sönmesi pilin bitmiş olduğunu ifade eder. Normal ekrana dönebilmek için herhangi bir tuşa basınız. Pilleri yenileyiniz.

## Başarısızlık durumunda?

Ülkenizdeki servis istasyonunu arayınız ( Numara için garanti kitapçığına bakınız )

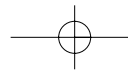

**Accessories****Tape cassettes**

Width:	6mm (3/4")	9mm (1/4")	12mm (3/8")
Length: 7m	7m	7m	45011
Black/Clear 43610	40910	45010	45012
Blue/Clear	_____	_____	_____
Red/Clear	_____	_____	_____
Black/White 43613	40913	45013	45014
Blue/White	_____	40914	45015
Red/White	_____	40915	45016
Black/Blue	_____	40916	45017
Black/Red	_____	40917	_____
Black/Yellow 43618	40918	45018	_____
Black/Green	40919	45019	_____
White/Clear	_____	45020	_____
White/Black	_____	45021	_____
Black/Silver	_____	45022	_____
Black/Gold	_____	_____	45023
Black/Fluo Green	_____	_____	45024
Black/Fluo Red	_____	_____	45025

**UK Adaptor 40075****European Adaptor 40076**

This product is pt marked in accordance with the EMC directive and the low voltage directive and is designed to conform with the following international standards:

Safety -	EN 60950, IEC 950, UL 1950
EMC emissions -	EN 55022 Class B, CIS PR22 Class B, FCC pt15 Sub pt B Class B
EMC immunity -	EN50082-1, IEC801-2 & IEC801-3

**Accessoires****Cassettes ruban**

Largeur:	6mm	9mm	12mm
Longueur: 7m	7m	7m	45011
Noir/Transparent 43610	43610	40910	45012
Bleu/Transparent	_____	_____	_____
Rouge/Transparent	_____	_____	_____
Noir/Blanc 43613	40913	45013	45014
Bleu/Blanc	_____	40914	45015
Rouge/Blanc	_____	40915	45016
Noir/Bleu	_____	40916	45017
Noir/Rouge	_____	40917	_____
Noir/Jaune 43618	43618	40918	_____
Noir/Vert	_____	40919	_____
Blanc/Transparent	_____	_____	45020
Blanc/Noir	_____	_____	45021
Noir/Argenté	_____	_____	45022
Noir/Doré	_____	_____	45023
Noir/Vert fluo	_____	_____	45024
Noir/Rouge fluo	_____	_____	45025

**Adaptateur C.A. 40076**

Cette machine porte le label CE en accord avec la directive EMC et la directive basse tension. Elle a été conçue en conformité avec les normes internationales suivantes :

Sécurité :	EN 60950, IEC 950, UL 1950
Emissions EMC :	EN 55022 Classe B, CIS PR22 Classe B, FCC pt15 sub ptB Classe B
Immunité EMC :	EN 50082-1, IEC 801-2 & IEC 801-3

**(GB)****Toebehoren****Tape-cassettes**

Breedte:	6mm	9mm	12mm
Lengte: 7m	7m	7m	45011
Zwart/Transparent 43610	43610	40910	45012
Blauw/Transparent	_____	_____	_____
Rood/Transparent	_____	_____	_____
Zwart/Wit 43613	43613	40913	45014
Blauw/Wit	_____	40914	45015
Rood/Wit	_____	40915	45016
Zwart/Blauw	_____	40916	45017
Zwart/Rood	_____	40917	_____
Zwart/Geel 43618	43618	40918	_____
Zwart/Groen	_____	40919	_____
Wit/Transparent	_____	_____	45020
Wit/Zwart	_____	_____	45021
Zwart/Zilver	_____	_____	45022
Zwart/Goud	_____	_____	45023
Zwart/Fluo groen	_____	_____	45024
Zwart/Fluo rood	_____	_____	45025

**Wisselstroom adapter 40076**

Dit product heeft een CE keurmerk volgens EMC richtlijnen en de lage voltage richtlijn en is ontworpen volgens de onderstaande internationale standaarden

Veiligheid -	EN 60950, CEI 950, UL 1950
EMC emissies -	EN 55022 Classe B, CIS PR 22 Classe B, FCC pt 15, sous- point B, Classe B
EMC immuniteiten -	EN50082-1, CEI 801-2 & CEI 801-3

**(NL)****Accesorios****Cintas**

Anchura:	6mm	9mm	12mm
Longitud: 7m	7m	7m	45011
Negro/transparente 43610	43610	40910	45012
Azul/transparente	_____	_____	_____
Rojo/transparente	_____	_____	_____
Negro/blanco 43613	43613	40913	45014
Azul/blanco	_____	40914	45015
Rojo/blanco	_____	40915	45016
Negro/azul	_____	40916	45017
Negro/rojo	_____	40917	_____
Negro/amarillo 43618	43618	40918	_____
Negro/verde	_____	40919	_____
Blanco/Transparente	_____	_____	45020
Blanco / Negro	_____	_____	45021
Negro / Plata	_____	_____	45022
Negro / Oro	_____	_____	45023
Negro / Verde Fluor	_____	_____	45024
Negro / Rojo Fluor	_____	_____	45025

**Adaptador AC 40076**

De acuerdo con la directiva EMC de la Comunidad Europea, y la directiva de bajo voltaje, este producto está diseñado para cumplir con los siguientes estandards internacionales:

Seguridad -	EN 60950, IEC 950, UL 1959
Emissiones EMC -	EN 55022 Clase B, CIS PR22 Clase B, FCC pt15 Sub pt B clase B.
Inmunidad EMC -	EN50082, IEC801-2 & IEC801-3

**(E)****Aksesuarlar****Şerit**

Genişlik	6mm	9mm	12mm
Uzunluk 7m	7m	7m	45011
Siyah/Şeffaf 43610	43610	40910	45012
Mavi/Şeffaf	_____	_____	_____
Kırmızı/Şeffaf	_____	_____	_____
Siyah/Beyaz 43613	43613	40913	45014
Mavi/Beyaz	_____	40914	45015
Kırmızı/Beyaz	_____	40915	45016
Siyah/Mavi	_____	40916	45017
Siyah/Kırmızı	_____	40917	_____
Siyah/Sarı 43618	43618	40918	_____
Siyah/Yeşil	_____	40919	_____
Beyaz/Şeffaf	_____	_____	45020
Beyaz/Siyah	_____	_____	45021
Siyah/Gümüş	_____	_____	45022
Siyah/Altın	_____	_____	45023
Siyah/Açık yeşil	_____	_____	45024
Siyah/Açık kırmızı	_____	_____	45025

**AC Adaptör 40076**

Bu ürün CE işaretli olup, EMC ve düşük voltaj direktiflerine uygun olarak, aşağıdaki uluslararası standartlara uygun olarak üretilmiştir.

- Güvenlik - EN60950, IEC 950, UL 1950
- EMC emisyon - EN 55022 Class B, CIS PR22 Class B, FCC pt 15 Sub pt B Class B
- EMC - muafiyet - EN 50082-1, IEC 801-2 & IEC801-3

**(F)****Accessori****Cartucce nastro**

Larghezza:	6mm	9mm	12mm
Lunghezza : 7m	7m	7m	45011
Nero/trasparente 43610	43610	40910	45012
Blu/trasparente	_____	_____	_____
Rosso/trasparente	_____	_____	_____
Nero/bianco 43613	43613	40913	45014
Blu/bianco	_____	40914	45015
Rosso/bianco	_____	40915	45016
Nero/blu	_____	40916	45017
Nero/rosso	_____	40917	_____
Nero/giallo 43618	43618	40918	_____
Nero/verde	_____	40919	_____
Bianco/Trasparente	_____	_____	45020
Bianco/Nero	_____	_____	45021
Nero/Argento	_____	_____	45022
Nero/Oro	_____	_____	45023
Nero/Verde fluo	_____	_____	45024
Nero/Rosso fluo	_____	_____	45025

**Adattatore 40076****CERTIFICATO DEL PRODUTTORE/IMPORTATORE**

Con il presente documento si certifica che l'etichettatrice DYMO è conforme alle disposizioni della Norma 1046 sulle interferenze elettriche. Alla Bundespost è stata notificata la messa in commercio dell'apparecchio ed è stata concessa l'autorizzazione alla verifica dell'effettiva conformità alle Norme. 87/308/EEC.

**(I)****Acessórios****Cassetes**

Largura:	6mm	9mm	12mm
Comprimento: 7m	7m	7m	45011
Preto/Transparente 43610	43610	40910	45012
Azul/Transparente	_____	_____	_____
Vermelho/Transparente	_____	_____	_____
Preto/Branco 43613	43613	40913	45014
Azul/Branco	_____	40914	45015
Vermelho/Branco	_____	40915	45016
Preto/Azul	_____	40916	45017
Preto/Vermelho	_____	40917	_____
Preto/Amarelo 43618	43618	40918	_____
Preto/Verde	_____	40919	_____
Branco/Transparente	_____	_____	45020
Branco/Preto	_____	_____	45021
Preto/Prata	_____	_____	45022
Preto/Ouro	_____	_____	45023
Preto/Verde Fluor	_____	_____	45024
Preto/Vermelho Fluor	_____	_____	45025

**Adaptador 40076****(PT)**