



User Manual

Refrigerator-Freezer

HTF-456DM6

HTF-456DN6

HTF-456DB6

HTF-458DG6

GB

Haier

Thank you for purchasing a Haier Product.

Please read these instructions carefully before using this appliance. The instructions contain important information which will help you get the best out of the appliance and ensure safe and proper installation, use and maintenance.

Keep this manual in a convenient place so you can always refer to it for the safe and proper use of the appliance.

If you sell the appliance, give it away, or leave it behind when you move house, make sure you also pass this manual so that the new owner can become familiar with the appliance and safety warnings.

Legend



Warning – Important Safety information



General information and tips



Environmental information

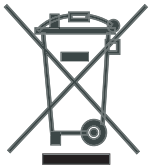

Disposal

Help protect the environment and human health. Put the packaging in applicable containers to recycle it. Help to recycle waste of electrical and electronic appliances. Do not dispose appliances marked with this symbol with the household waste. Return the product to your local recycling facility or contact your municipal office.



WARNING!

Risk of injury or suffocation!

Refrigerants and gases must be disposed of professionally. Ensure that the tubing of the refrigerant circuit is not damaged before being properly disposed of. Disconnect the appliance from the mains supply. Cut off the mains cable and dispose of it. Remove the trays and drawers as well as the door catch and seals, to prevent children and pets to get closed in the appliance.

Safety information 4

Intended use 8

Product description 9

Control panel 10

Use 11

Equipment 18

Care and cleaning 21

Troubleshooting 23





Installation 26

Technical data 29

Customer service 30

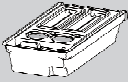
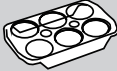
Accessories

Check the accessories and literature in accordance with this list:

					
Ice maker with ice scoop	Egg trays	3 spacers	Energy- lable	Warranty card	User manual

Before switching on the appliance for the first time read the following safety hints!:



WARNING!

Before first use

- ▶ Make sure there is no transport damage.
- ▶ Remove all packaging and keep out of children's reach.
- ▶ Wait at least two hours before installing the appliance in order to ensure the refrigerant circuit is fully efficient.
- ▶ Handle the appliance always with at least two persons because it is heavy.
- ▶ Installation
- ▶ The appliance should be placed in a well-ventilated place. Ensure a space of at least 10 cm above and around the appliance.
- ▶ Never place the appliance in a damp area or location where it might be splashed with water. Clean and dry water splashes and stains with a soft clean cloth.
- ▶ Do not install the appliance in direct sunlight or in the near of heat sources (e.g. stoves, heaters).
- ▶ Install and level the appliance in an area suitable for its size and use.
- ▶ Keep ventilation openings in the appliance or in the in-built structure clear of obstruction.
- ▶ Make sure that the electrical information on the rating plate agrees with the power supply. If it does not, contact an electrician.
- ▶ The appliance is operated by a 220-240 VAC/50 Hz power supply. Abnormal voltage fluctuation may cause the appliance to fail to start, or damage to the temperature control or compressor, or there may be an abnormal noise when operating. In such case, an automatic regulator shall be mounted.
- ▶ Do not use multi-plug adapters and extension cables.
- ▶ Ensure that the power cable is not trapped by the refrigerator. Do not step on the power cable.

**WARNING!**

- ▶ Use a separate earthed socket for the power supply which is easily accessible. The appliance must be earthed.

Only for UK: The appliance's power cable is fitted with 3-cord (grounding) plug that fits a standard 3-cord (grounded) socket. Never cut off or dismount the third pin (grounding). After the appliance is installed, the plug should be accessible.

- ▶ Do not damage the refrigerant circuit.

Daily use

- ▶ This appliance can be used by children aged from 8 years and above and persons with reduced physical, sensory or mental capabilities or lack of experience and knowledge if they have been given supervision or instruction concerning use of the appliance in a safe way and understand the hazards involved.
- ▶ Keep away children under 3 years of age from the appliance unless they are constantly supervised.
- ▶ Children shall not play with the appliance.
- ▶ If cool gas or other inflammable gas is leaking in the vicinity of the appliance, turn off the valve of the leaking gas, open the doors and windows and do not unplug a plug in the power cable of the refrigerator or any other appliance.
- ▶ Notice that the appliance is set for operation at a specific ambient range between 10 and 43°C. The appliance may not work properly if it is left for a long period at a temperature above or below the indicated range.
- ▶ Do not place unstable articles (heavy objects, containers filled with water) on top of the refrigerator, to avoid personal injury caused by falling or electric shock caused by contact with water.
- ▶ Do not pull on the door shelves. The door may be pulled slant, the bottle rack, may be pulled away, or the appliance may topple.
- ▶ Open and close the doors only with the handles. The gap between the doors and between the doors and the cabinet is very narrow. Do not extend your hands in these areas to avoid pinching your fingers. Open or close the refrigerator doors only when there are no children standing within the range of door movement.



WARNING!

- ▶ Do not store or use inflammable, explosive or corrosive materials in the appliance or in the vicinity.
- ▶ Do not store medicines, bacteria or chemical agents in the appliance. This appliance is a household appliance. It is not recommended to store materials that require strict temperatures.
- ▶ Never store liquids in bottles or cans (besides high percentage spirits) especially carbonated beverages in the freezer, as these will burst during freezing.
- ▶ Check the condition of food if a warming in the freezer has taken place.
- ▶ Do not set unnecessarily low temperature in the refrigerator compartment. Minus temperatures may occur at high settings. Attention: Bottles can burst
- ▶ Do not touch frozen goods with wet hands (wear gloves). Especially do not eat ice lollies immediately after removal from the freezer compartment. There is the risk to freeze or the formation of frost blisters. FIRST aid: keep immediately under running cold water. Do not pull away!
- ▶ Do not touch the inside surface of the freezer storage compartment when in operation, especially with wet hands, as your hands may freeze onto the surface.
- ▶ Unplug the appliance in the event of a power interruption or before cleaning. Allow at least 5 minutes before restarting the appliance, as frequent starting may damage the compressor.
- ▶ Do not use electrical devices inside the food storage compartments of the appliance, unless they are of the type recommended by the manufacturer.

Maintenance / cleaning

- ▶ Make sure children are supervised if they carry out cleaning and maintenance.
- ▶ Disconnect the appliance from the electrical supply before undertaking any routine maintenance. Allow at least 5 minutes before restarting the appliance, as frequent starting may damage the compressor.

**WARNING!**

- ▶ Hold the plug, not the cable, when unplugging the appliance.
- ▶ Do not clean the appliance with hard brushes, wire brushes, detergent powder, petrol, amyl acetate, acetone and similar organic solutions, acid or alkaline solutions. Please clean with special refrigerator detergent to avoid damage.
- ▶ Do not scrape off frost and ice with sharp objects. Do not use sprays, electric heaters like heater, hair dryer, steam cleaners or other sources of heat in order to avoid damage to the plastic parts.
- ▶ Do not use mechanical devices or other means to accelerate the defrosting process, other than those recommended by the manufacturer.
- ▶ If the supply cord is damaged, it must be replaced by the manufacturer, its service agent or similarly qualified persons in order to avoid a hazard.
- ▶ Do not try to repair, disassemble or modify the appliance by yourself. In case of repair please contact our customer service.
- ▶ Eliminate the dust on the back of the unit at least once in the year to avoid hazard by fire, as well as increased energy consumption.
- ▶ Do not spray or flush the appliance during cleaning.
- ▶ Do not use water spray or steam to clean the appliance.
- ▶ Do not clean the cold glass shelves with hot water. Sudden temperature change may cause the glass to break.

Refrigerant gas information**WARNING!**

The appliance contains the flammable refrigerant ISOBUTANE (R600a). Make sure the refrigerant circuit is not damaged during transportation or installation. Leaking refrigerant may cause eye injuries or ignite. If a damage has occurred, keep away open fire sources, thoroughly ventilate the room, do **not** plug or unplug the power cords of the appliance or any other appliance. Inform the customer service.

In case of eyes get into contact with the refrigerant, rinse immediately it under running water and call immediately the eye specialist.

Intended use

This appliance is intended for cooling and freezing food. It has been designed exclusively for use in household and similar applications such as staff kitchen areas in shops, offices and other working environments; farm houses and by clients in hotels, motels and other residential type environments as well as in bed-and-breakfast and catering business. It is not intended for commercial or industrial use.

Changes or modifications to the device are not allowed. Unintended use may cause hazards and loss of warranty claims.

Standards and directives

This product meets the requirements of all applicable EC directives with the corresponding harmonised standards, which provide for CE marking.



CAUTION!

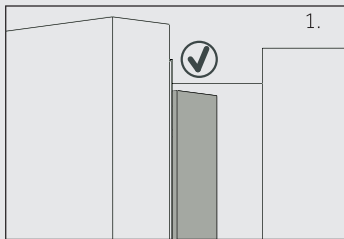

When you close the door, the vertical door strip on the left door should be bent inside (1).

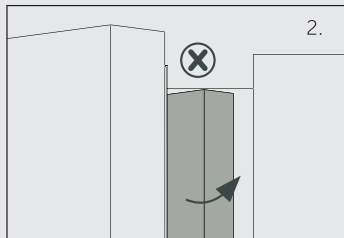

If you try to close the left door and the vertical door strip is unbent (2), you should bend it firstly, otherwise the door strip will hit the fixing shaft or right door. Thus a damage to the door slip or a leak will occur.

There is a heating thread inside the frame. The temperature of the surface will rise a little, which is normal and won't affect the function of appliance.



Notice

Due to technical changes and different models, some of the illustrations in this manual may differ from your model.

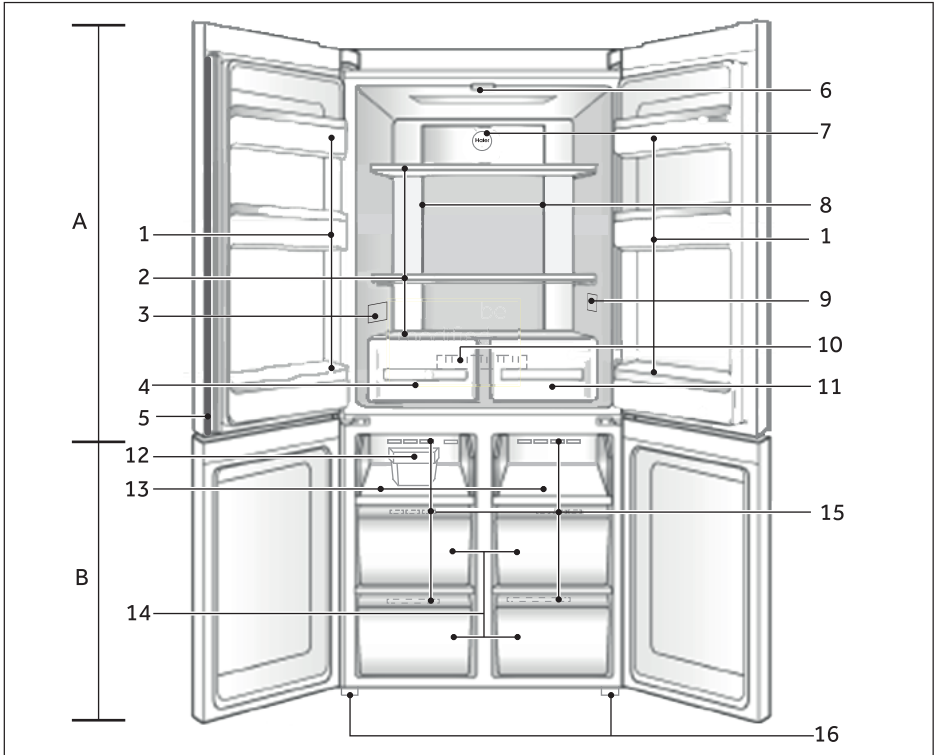

A: Refrigerator compartment

- 1 Bottle holder/Door rack
- 2 Glass shelves
- 3 Rating plate
- 4 Humidity zone drawer
- 5 Door strip
- 6 Ceiling lamp
- 7 Blue light
- 8 Air duct and sensor (behind panel)
- 9 O.K.-temperature indicator (optional)
- 10 Air duct (behind drawers)
- 11 Dry zone drawer

B: Freezer compartment

- 12 Ice maker with ice scoop
- 13 Freezing tray
- 14 Freezer storage drawer
- 15 Air duct
- 16 Adjustable feet

Control panel

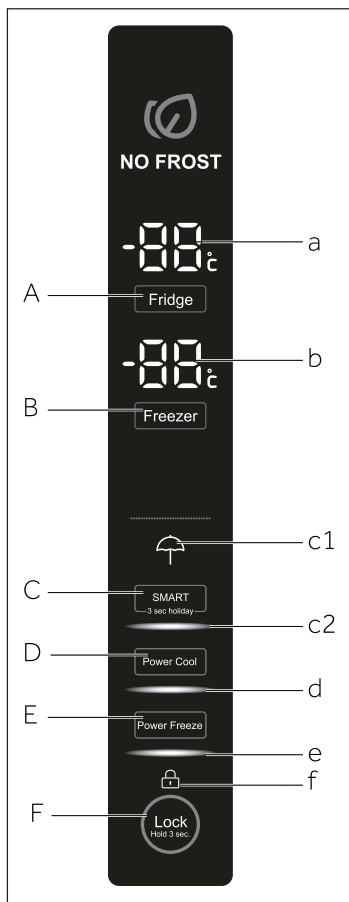

Buttons:

- A Fridge selector
- B Freezer selector
- C SMART mode and holiday function selector
- D Power Cool selector
- E Power-Freeze selector
- F Panel lock selector

Indicators:

- a Temperature fridge
- b Temperature freezer
- c1 holiday mode
- c2 SMART mode
- d Power Cool function
- e Power Freeze function
- f Panel lock

Before first use

- ▶ Remove all packaging materials, keep them out of children`s reach and dispose them in an environmentally friendly manner.
- ▶ Clean the inside and outside of the appliance with water and a mild detergent before putting any food in it.
- ▶ After the appliance has been levelled and cleaned, wait for at least 2-5 hours before connecting it to the power supply. See Section INSTALLATION.
- ▶ Precool the compartments at high settings before loading with food. The function Power- Freeze helps to cool down the freezer compartment quickly.
- ▶ The refrigerator temperature and freezer temperature are automatically set to 5° C and -18° C respectively. These are the recommended settings. If desired, you can change these temperatures manually. Please see ADJUST THE TEMPERATURE.

Sensor keys

The buttons on the control panel are sensor keys, which already respond when lightly touched with the finger.

Switch on /off the appliance

The appliance is in operation as soon as it is connected to the power supply.

When the appliance is powered on for the first time, the actual refrigerator and freezer temperatures are displayed. The display will flash. If the doors are closed it will switch off after 30 seconds.

Maybe the panel lock is active.



Notice

- ▶ The appliance is preset to the recommended temperature of 5°C (refrigerator) and - 18°C (freezer). Under normal ambient condition you need not to set a temperature.
- ▶ When the appliance is switched on after disconnection from the main power supply, it may take up to 12 hours for the correct temperatures to be reached.

Empty the appliance before switching off. To switch off the appliance, pull the power cord out of the power socket.

Lock/unlock panel



Notice

The control panel is automatically blocked against activation if the doors are closed and 30 seconds no button is pressed. For any settings the control panel must be unlocked.

- ▶ Touch button "F" for 3 seconds to block all panel elements against activation. The buzzer alarms and the related indicator "f" is now displayed; the lighting of the panel is switched off. The icon flashes if a button will be pressed, when the panel lock is activated. The change is not running.
- ▶ For unlocking press again the button.

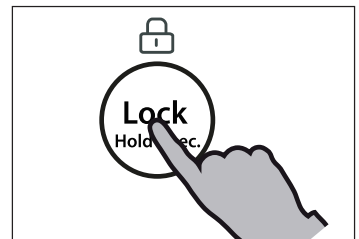

Standby-mode

The display screen turns off automatically 30 seconds after pressing a key. The display will be automatically locked. It lights up automatically when pressing any key or opening any door (Alarm does not light up the display screen).

Select the working mode

You may need to select one of the following two ways to set the appliance:

1) SMART mode

Under SMART mode, the appliance can automatically adjust the temperature setting according to the ambient temperature and temperature change in the appliance. If you do not have any special requirements, we recommend that you use SMART mode (refer to SMART MODE later on).

2) Manual adjusting mode:

If you want to manually adjust the temperature of the appliance in order to store a particular food, you can set the temperature via a temperature adjusting button (refer to ADJUST THE TEMPERATURE).



Door opening alarm

When the refrigerator door is opened for more than 1 minute, the door opening alarm will sound. The alarm can be silenced by either closing the door or touching the control panel. If the door is left open for more than 7 minutes, the light inside the compartment and control panel illumination will automatically switch off.

Adjust the temperature

The indoor temperatures are influenced by the following factors:

- ▶ Ambient temperature
- ▶ Frequency of door opening
- ▶ Amount of stored foods
- ▶ Installation of the appliance

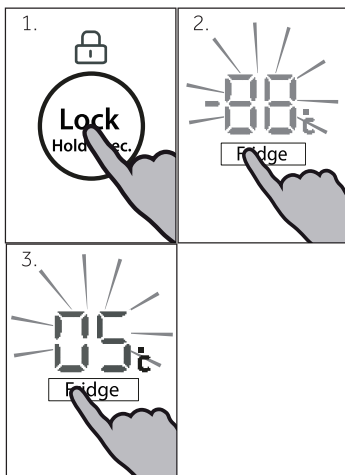

Adjust the temperature for fridge

1. Unlock the panel by pressing button "F" if it is locked.
2. Press button „A" (Fridge) for select the fridge compartment. An alarm sounds. The actual temperature in the refrigerator compartment is displayed.
3. Press button "A" to set the fridge temperature. A signal will sound at each key press. The temperature increases in sequences of 1°C from a minimum of 0°C (OF) to a maximum of 8°C, switching to 0°C again when pressing further. The optimum temperature in the refrigerator is 5 °C. Colder temperatures mean unnecessary energy consumption.

If no key is operated in 5 sec., the setting confirms automatically.

Adjust the temperature for freezer

1. Unlock the panel by pressing button "F" if it is locked.
2. Press button "B" (Freezer) for select the freezer compartment. An alarm sounds. The actual temperature in the freezer compartment is displayed.
3. Press button "B" (Freezer) to set the freezer temperature. A signal will sound at each key press. The temperature increases in sequences of 1°C from a minimum of -14°C to a maximum of -24°C, switching to -14°C again when pressing further.
The optimum temperature in the freezer is -18°C.
Colder temperatures mean unnecessary energy consumption.

If no key is operated in 5 sec., the setting confirms automatically.

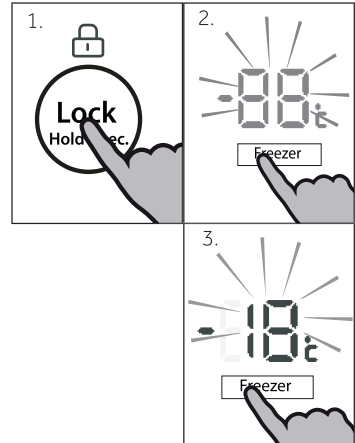

Notice

The temperature in the corresponding compartment cannot be adjusted if any other function (Power-Freeze, Power Cool, Holiday or SMART mode) is activated or the display is locked. The corresponding indicator will flash accompanying with a buzzer.

SMART mode

In the SMART mode, the appliance can automatically adjust the temperature setting according to the ambient temperature and temperature change in the appliance. This function is totally hand free.

1. Unlock the panel by pressing button "F" if it is locked.
2. Press button "C" (SMART). An alarm sounds.
3. Indicator "c2" illuminates and the function is activated.

By repeating the above steps or selecting an other function this function can be switched off again.

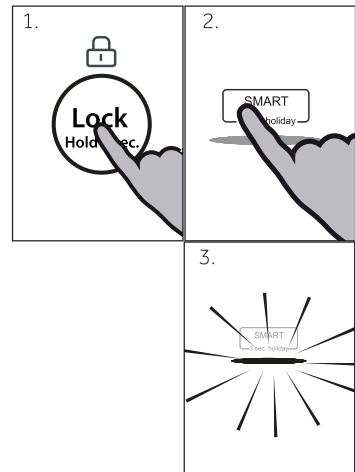

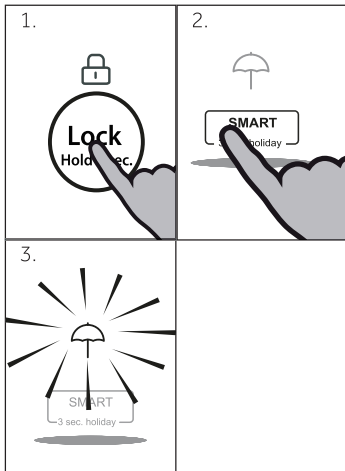

Holiday function

This function sets the refrigerator temperature permanently to 17°C.

This allows to keep the door of the empty refrigerator closed without causing an odour or mold - during a long absence (e.g. during holiday). The freezer compartment is free for your setting.

1. Unlock the panel by pressing button "F" if it is locked.
2. Press button "C" (SMART) for 3 seconds.
3. Indicator "c1" illuminates and the function is activated.

By repeating the above steps or selecting an other function this function can be switched off again.



WARNING!

During the holiday function no goods must be stored in the refrigerator compartment. The temperature of + 17 °C is too high for storing food.

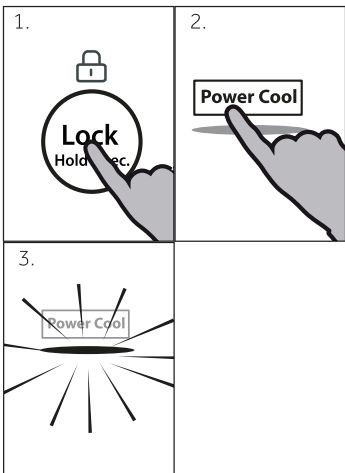

Power Cool function

Switch on the Power Cool function if larger quantity of food should be stored (for example after the purchase). The Power-Cool function accelerates the cooling of fresh food and protects the goods already stored from undesirable warming. The factory setting temperature is 0 to +1°C.

1. Unlock the panel by pressing button "F" if it is locked.
2. Press button "D" (Power Cool).
3. Indicator "d" illuminates and the function is activated.

By repeating the above steps or selecting an other function this function can be switched off again.



Notice

This function will be automatically disabled after 3 hours.

Power Freeze function

Fresh food should be frozen as quickly as possible to the core. This preserved the best nutritional value, appearance and taste. The Power Freeze function accelerates the freezing of fresh food and protects the goods already stored from undesirable warming. If you need to freeze a large amount of food once, it is recommended to set the Power Freeze function on ahead for 24 h before the usage of frozen room. The function setting temperature is below -24°C .

1. Unlock the panel by pressing button "F" if it is locked.
2. Press button "E" (Power Freeze).
3. Indicator "e" illuminates and the function is activated.

By repeating the above steps or selecting an other function this function can be switched off again.

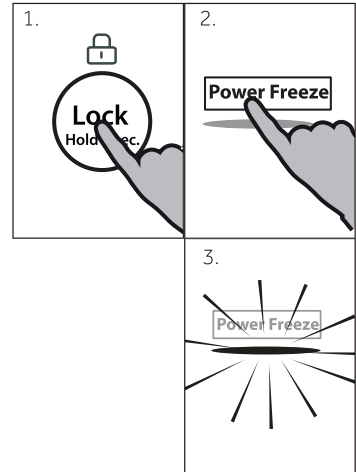

Notice

The Power Freeze function will automatically switch off after 50 hours. The appliance is then operated at the previously set temperature.

Fridge off function

This function shuts down the refrigerator. This has no effect on the freezer compartment.

Set the temperature for the refrigerator compartment to 0°C (OF) regarding section ADJUST THE TEMPERATURE OF FRIDGE.



WARNING!

- ▶ Empty the appliance before switching off.
- ▶ Keep the door of the refrigerating compartment open, when Refrigerator off function is activated, in order to avoid odour or mold..

Tips on storing fresh food

Storing into the refrigerator compartment

- ▶ Keep your fridge temperature below 5°C.
- ▶ Hot food must be cooled to room temperature before storing in the appliance.
- ▶ Foods stored in the refrigerator should be washed and dried before storing
- ▶ Food to be stored should be properly sealed to avoid odour or taste alterations.
- ▶ Do not store excessive quantities of food. Leave spaces between foods to allow cold air flowing around them, for a better and more homogeneous cooling.
- ▶ Foods eaten daily should be stored at the front of the shelf.
- ▶ Leave a gap between foods and the inner walls, allowing air flowing. In special way don't store foods against the rear wall: foods could freeze against rear wall. Avoid direct contact of food (especially oily or acidic food) with the inner liner, as oil/acid can erode the inner liner. Clean away oily/acid dirt whenever it is found.
- ▶ Defreeze frozen food in the fridge storage compartment. This way, you can use the frozen food to decrease the temperature in the compartment and save energy.
- ▶ The ageing process of fruit and vegetables such as courgettes, melons, papaya, banana, pineapple, etc. can be accelerated in the refrigerator. Therefore, it is not advisable to store them in the refrigerator. However, the ripening of strongly green fruits can be promoted for a certain period. Onions, garlic, ginger and other root vegetables should also be stored at room temperature.
- ▶ Unpleasant odours inside the fridge are a sign that something has spilled and cleaning is required. See CARE AND CLEANING.
- ▶ Different foods should be placed in different areas according to their properties:



Notice

- ▶ Please keep the distance more than 10 mm between the food placed and air duct or sensors to ensure the cooling effect.

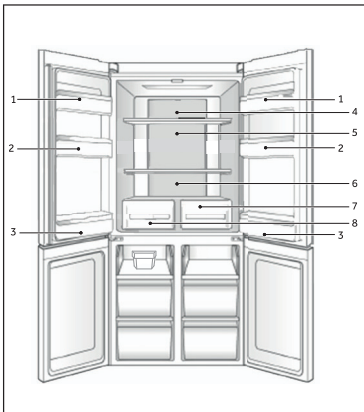

- 1 Butter, cheese, etc.
- 2 Eggs, cans, canned food, spices, etc.
- 3 Drinks and bottled foods.
- 4 Pickled foods, canned food, etc.
- 5 Meat products, snack foods, pasta, canned food, milk, tofu, dairy etc.
- 6 Cooked meat, sausages, etc.
- 7 Dry zone drawer : dry fruits, butter oils, chocolate
- 8 Humidity zone drawer: Fruit, vegetables, salad, etc.

Storage into the freezer compartment

- ▶ Keep the freezer temperature at -18°C.
- ▶ 24 hours before freezing switch on the Power-freeze function; -for small quantities of food 4-6 hours are sufficient.
- ▶ Hot food must be cooled to room temperature before storing in the freezer compartment.
- ▶ Food cut into small portions will freeze faster and be easier to defrost and cook. The recommended weight for each portion is less than 2.5 kg
- ▶ It is better to pack food before putting it into the freezer. The outside of the packaging must be dry to avoid bags sticking together. Packaging materials should be odour-free, airtight, non-poisonous and nontoxic.
- ▶ In order to avoid expiration of storage periods, please note the freezing date, time limit and name of the food on the packaging according to the storage periods of different foods.
- ▶ **WARNING!:** Acid, alkali and salt etc. could erode the internal surface of the freezer. Do not place the food having these substances (e.g. sea fish) directly on the internal surface. Salt water in the freezer should be cleaned up immediately.
- ▶ Do not exceed the food storage times recommended by the manufacturers. Only take the required amount of food out of the freezer.
- ▶ Consume defrosted food quickly. Defrosted food cannot be re-frozen unless it is first cooked, otherwise it may be less edible.
- ▶ Do not load excessive quantities of fresh food in the freezer compartment. Refer to the freezing capacity of the freezer – See TECHNICAL DATA or data at the type plate.
- ▶ Food can be stored in the freezer at a temperature of at least -18°C for 2 to 12 months, depending on its properties (e.g., meat: 3-12 months, vegetables: 6-12 months)
- ▶ When freezing fresh food, avoid bringing it in contact with already frozen food. Risk of thawing!

When storing commercially frozen foods, please follow these guidelines:

- ▶ Always follow manufacturers' guidelines for the length of time you should store food for. Do not exceed these guidelines!
- ▶ Try to keep the length of time between purchase and storage as short as possible to preserve food quality.
- ▶ Buy frozen foods, which have been stored at a temperature of -18°C or below.
- ▶ Avoid buying food which has ice or frost on the packaging – This indicates that the products might have been partially defrosted and refrozen at some point – temperature rises affect the quality of food.



Notice

- ▶ Please keep the distance more than 10 mm between the food placed and air duct to ensure the cooling effect.

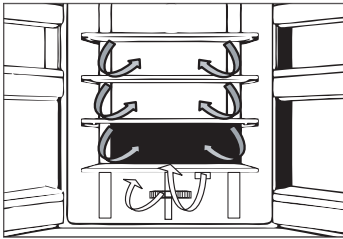

Multi-air-flow

The refrigerator is equipped with a multi-air-flow system, with which cool air flows are located on every shelf level. This helps to maintain a uniform temperature to ensure that your food is kept fresher for longer.

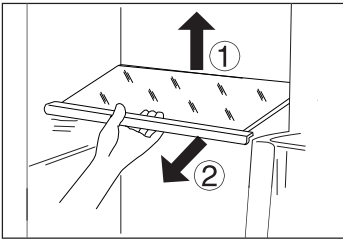

Adjustable shelves

The height of the shelves can be adjusted to fit your storage needs.

1. To relocate a shelf, remove it first by uplifting its hind edge (1) and pulling it out (2).
2. To reinstall it, put it on the lugs on both sides and push it to the most rearward position until the rear of the shelf is fixed inside the slots in the sides



Notice:

Ensure that all ends of a shelf are level.

Dry zone drawer

In this compartment the humidity level is around 45%. This drawer is suitable to store dry fruit and other dry food with low water content like butter, fats and oils or chocolate.

Humidity zone drawer

In this compartment the humidity level is around 85%. It is controlled automatically by the system and is suitable to store fruits, vegetables, salads etc.



Notice:

- ▶ Do not remove the plastic cover inside the two zones. They maintain the humidity.
- ▶ Cold-sensitive fruits like pineapple, avocado, bananas, grapefruits and vegetables such as potatoes, aubergines, beans, cucumbers, zucchini and tomatoes and cheese should not be stored in these two drawers.

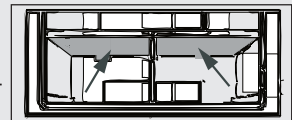

Removable door racks

The door racks can be removed for cleaning:

Place hands on each side of the rack, lift it upwards (1) and pull it out (2).

In order to insert the door rack, the above steps are carried out in reverse order.

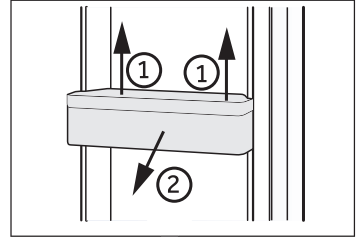

OPTIONAL: OK-temperature indicator

The OK-temperature indicator can be used to determine temperatures below +4°C. Gradually reduce the temperature if the sign does not indicate "OK".

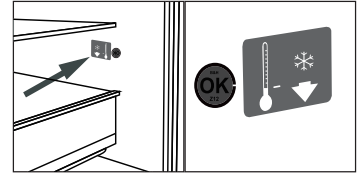

Notice:

When the appliance is switched on, it may take up to 12 hours for the correct temperatures to be reached.

Removable freezer drawer

To remove the drawer out, pull out to the maximum extent (1), lift and remove (2).

In order to insert the drawer, the above steps are carried out in reverse order.

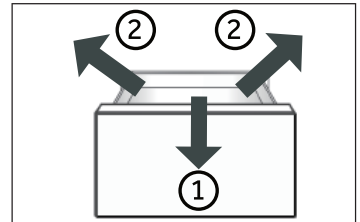

Storing large items

Large items of e.g. frozen food can be stored after:

- ▶ removing and overturning by 180° the upper freezing tray, or
- ▶ after removing both upper freezing trays as well as the middle freezer drawer and storing the food directly on the shelf.

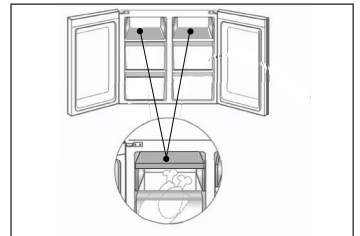

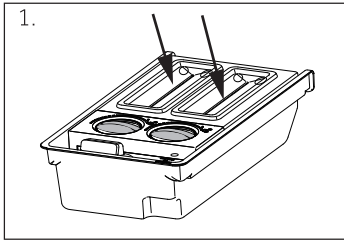

Ice cube maker

1. Pour fresh drinking water into each ice-making box as per the scale mark inside the measuring cup, do not exceed the scale mark



Notice:

Do not bring water between the 2 buttons, otherwise the buttons maybe frozen and the ice cubes cannot drop into the storage box.

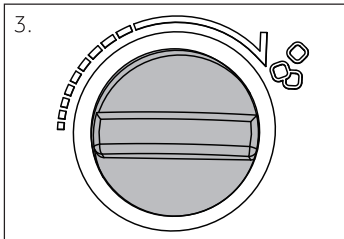

2. Put the box into the freezing compartment.
3. After water becomes ice, take off the ice maker out of the appliance and rotate the button by hand. Then, ice blocks will fall into the ice box automatically. Remove the cover and fetch the ice cubes.

The Light

The LED interior light comes on when the door is opened. The performance of the lights is not affected by any of the appliances other settings.



Energy saving tips

- ▶ Make sure the appliance is properly ventilated (see INSTALLATION).
- ▶ Do not install the appliance in direct sunlight or in the near of heat sources (e.g. stoves, heaters).
- ▶ Avoid unnecessarily low temperature in the appliance. The energy consumption increases the lower the temperature in the appliance is set.
- ▶ Functions like POWER- FREEZE consume more energy.
- ▶ Allow warm food to cool down before placing it in the appliance.
- ▶ Open the appliance door as little and as briefly as possible.
- ▶ Do not overfill the appliance to avoid obstructing the air flow.
- ▶ Avoid air within the food packaging.
- ▶ Keep door seals clean so that the door always closes correctly.
- ▶ Defreeze frozen food in the fridge storage compartment.

**WARNING!**

Disconnect the appliance from the power supply before cleaning.

Cleaning

Clean the appliance when only little or no food is stored.

The appliance should be cleaned every four weeks for good maintenance and to prevent bad stored food odors.

**WARNING!**

- ▶ Do not clean the appliance with hard brushes, wire brushes, detergent powder, petrol, amyl acetate, acetone and similar organic solutions, acid or alkaline solutions. Please clean with special refrigerator detergent to avoid damage.
 - ▶ Do not spray or flush the appliance during cleaning.
 - ▶ Do not use water spray or steam to clean the appliance.
 - ▶ Do not clean the cold glass shelves with hot water. Sudden temperature change may cause the glass to break .
 - ▶ Do not touch the inside surface of the freezer storage compartment, especially with wet hands, as your hands may freeze onto the surface.
 - ▶ In case of heating check the condition of frozen goods.
-
- ▶ Always keep the door gasket clean.
 - ▶ Clean the inside and housing of the appliance with a sponge dampened in warm water and neutral detergent.
 - ▶ Rinse and dry with soft cloth.
 - ▶ Do not clean any of the parts of the appliance in a dishwasher.
 - ▶ Allow at least 5 minutes before restarting the appliance as frequent starting may damage the compressor.

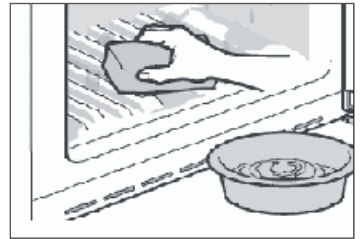
**Cleaning the ice cube maker**

1. Take off the ice cube maker out of the appliance.
2. Remove cover (A) and (B).
3. Clean the ice cube maker with warm water and liquid dishwashing detergent. Make sure all soap is rinsed off.
4. Close the covers, refill with drinking water and replace the ice cube maker inside the appliance.

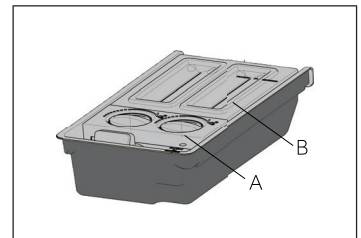
**Defrosting**

The defrosting of the refrigerator and the freezer compartment are done automatically; no manual operation is needed.

Replacing the LED-lamps



WARNING!

Do not replace the LED lamp yourself, it must only be replaced by either the manufacturer or the authorised service agent.

The lamp adopts LED as its light source, featuring low energy consumption and long service life. If there is any abnormality, please contact the customer service. See CUSTOMER SERVICE.

Parameters of the lamp:

Refrigerator compartment: 12 V max 2 W

Non-use for a longer period

If the appliance is not used for an extended period of time, and you will not use only the Holiday-function or the fridge off function for the refrigerator:

- ▶ Take out the food.
- ▶ Unplug the power cord.
- ▶ Empty and clean the watertank
- ▶ Clean the appliance as described above.
- ▶ Keep the doors open to prevent the creation of bad odours inside.



Notice

Turn the appliance off only if strictly necessary.

Moving the appliance

1. Remove all food and unplug the appliance.
2. Secure shelves and other moveable parts in the fridge and the freezer with adhesive tape.
3. Do not tilt the refrigerator more than 45° to avoid damaging the refrigerating system.



WARNING!

- ▶ Do not lift the appliance by its handles.
- ▶ Never place the appliance horizontally on the ground.

Many occurring problems could be solved by yourself without specific expertise. In case of a problem please check all shown possibilities and follow below instructions before you contact an after sales service. See CUSTOMER SERVICE.



WARNING!

- ▶ Before maintenance, deactivate the appliance and disconnect the mains plug from the mains socket.
- ▶ Electrical equipment should be serviced only by qualified electrical experts, because improper repairs can cause considerable consequential damages.
- ▶ A damaged supply should only be replaced by the manufacturer, its service agent or similarly qualified persons in order to avoid a hazard.

Problem	Possible Cause	Possible Solution
The compressor does not work.	<ul style="list-style-type: none"> • Mains plug is not connected in the mains socket. • The appliance is in the defrosting cycle 	<ul style="list-style-type: none"> • Connect the mains plug. • This is normal for an automatic defrosting
The appliance runs frequently or runs for a too long period of time.	<ul style="list-style-type: none"> • The indoor or outdoor temperature is too high. • The appliance has been off power for a period of time. • A door/drawer of the appliance is not tightly closed. • The door/drawer has been opened too frequently or for too long. • The temperature setting for the freezer compartment is too low. • The door/drawer gasket is dirty, worn, cracked or mismatched. • The required air circulation is not guaranteed. 	<ul style="list-style-type: none"> • In this case, it is normal for the appliance to run longer. • Normally, it takes 8 to 12 hours for the appliance to cool down completely. • Close the door/drawer and ensure the appliance is located on a level ground and there is no food or container jarring the door. • Do not open the door/drawer too frequently. • Set the temperature higher until a satisfactory refrigerator temperature is obtained. It takes 24 hours for the refrigerator temperature to become stable. • Clean the door/drawer gasket or replace them by the customer service. • Ensure adequate ventilation.
The inside of the refrigerator is dirty and/or smells.	<ul style="list-style-type: none"> • The inside of the refrigerator needs cleaning. • Food of strong odour is stored in the refrigerator. 	<ul style="list-style-type: none"> • Clean the inside of the refrigerator. • Wrap the food thoroughly..

Problem	Possible Cause	Possible Solution
It is not cold enough inside the appliance.	<ul style="list-style-type: none"> The temperature is set too high. Too warm goods has been stored. Too much food has been stored at one time. The goods are too close to each other. A door/drawer of the appliance is not tightly closed. The door/drawer has been opened too frequently or for too long. 	<ul style="list-style-type: none"> Reset the temperature. Always cool down goods before storing them. Always store small quantities of food. Leave a gap between several foods allowing air flowing. Close the door/drawer. Do not open the door/drawer too frequently.
It is too cold inside the appliance.	<ul style="list-style-type: none"> The temperature is set too low. The Power- freeze function is activated or is running too long. 	<ul style="list-style-type: none"> Reset the temperature. Switch off the Power- freeze function
Moisture formation on the inside of the refrigerator compartment.	<ul style="list-style-type: none"> The climate is too warm and too-damp. A door/drawer of the appliance is not tightly closed. The door/drawer has been opened too frequently or for too long. Food containers or liquids are left open. 	<ul style="list-style-type: none"> Increase the temperature. Close the door/drawer. Do not open the door/drawer too frequently. Let hot foods cool to room temperature and cover foods and liquids.
Moisture accumulates on the refrigerators outside surface or between the doors/door and drawer.	<ul style="list-style-type: none"> The climate is too warm and too damp. The door/drawer is not closed tightly. The cold air in the appliance and the warm air outside it condensates. 	<ul style="list-style-type: none"> This is normal in damp climate and will change when the humidity decreases. Ensure that the door/drawer is tightly shut.
Strong ice and frost in the freezer compartment.	<ul style="list-style-type: none"> The goods were not adequately packaged. A door/drawer of the appliance is not tightly closed. The door/drawer has been opened too frequently or for too long. The door/drawer gasket is dirty, worn, cracked or mismatched. Something on the inside prevents the door/drawer to close properly. 	<ul style="list-style-type: none"> Always pack the goods well. Close the door/drawer. Do not open the door/drawer too frequently. Clean the door/drawer gasket or replace them by new ones. Reposition the shelves, door racks, or internal containers to allow the door/drawer to close.
The sides of the cabinet and door strip get warm.	<ul style="list-style-type: none"> - 	<ul style="list-style-type: none"> This is normal.

Problem	Possible Cause	Possible Solution
The appliance makes abnormal sounds.	<ul style="list-style-type: none"> The appliance is not located on level ground. The appliance touches some object around it. 	<ul style="list-style-type: none"> Adjust the feet to level the appliance. Remove objects around the appliance.
A slight sound is to be heard similar to that of flowing water.	<ul style="list-style-type: none"> - 	<ul style="list-style-type: none"> This is normal.
You will hear an alarm beep.	<ul style="list-style-type: none"> The fridge storage compartment door is open. 	<ul style="list-style-type: none"> Close the door or silence the alarm manually.
You will hear a faint hum.	<ul style="list-style-type: none"> The anti-condensation system is working 	<ul style="list-style-type: none"> This prevents condensation and is normal
The interior lighting or cooling system does not work.	<ul style="list-style-type: none"> Mains plug is not connected in the mains socket. The power supply is not intact. The LED-lamp is out of order. 	<ul style="list-style-type: none"> Connect the mains plug. Check the electrical supply to the room. Call the local electricity company! Please call the service for changing the lamp.

Power interruption

In the event of a power cut, food should remain safely cold for about 12 hours. Follow these tips during a prolonged power interruption, especially in summer:

- ▶ Open the door/drawer as few times as possible.
- ▶ Do not put additional food into the appliance during a power interruption.
- ▶ If prior notice of a power interruption is given and the interruption duration is longer than 12 hours, make some ice and put it in a container in the top of the refrigerator compartment.
- ▶ An inspection of the goods is required immediately after the interruption.
- ▶ As temperature in the refrigerator will rise during a power interruption or other failure, the storage period and edible quality of food will be reduced. Any food that defrosts should be either consumed, or cooked and refrozen (where suitable) soon afterwards in order to prevent health risks.

Memory function during power interruption

After restoration of power the appliance continues with the settings that were set before the power failure.

Unpacking



WARNING!

- ▶ The appliance is heavy. Always handle with at least two persons.
 - ▶ Keep all packaging materials out of children's reach and dispose them in an environmentally friendly manner.
-
- ▶ Take the appliance out of the packaging.
 - ▶ Remove all packaging materials.

Environmental conditions

The room temperature should always be between 10° C and 43° C, since it can influence the temperature inside the appliance and its energy consumption. Do not install the appliance near other heat-emitting appliances (ovens, refrigerators) without isolation.

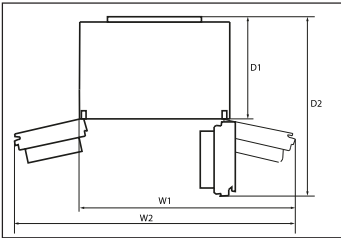

Space requirement

Required space when door is opened:

- W1=1117 mm
- W2=1403 mm
- D1=580 mm
- D2=1024 mm

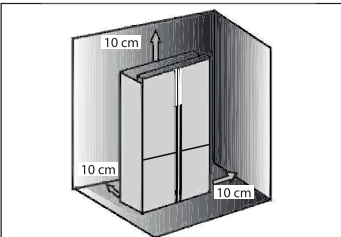

Ventilation cross-section

To achieve sufficient ventilation of the appliance for safety reasons, the information of the required ventilation cross sections must be observed.

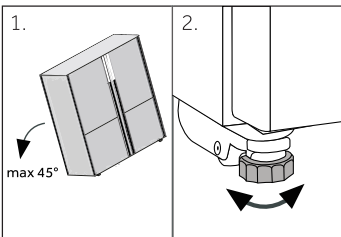

Aligning the appliance

The appliance should be placed on a flat and solid surface.

1. Tilt the appliance slightly backwards.
2. Set the feet to the desired level.

Make sure the distance to the wall on the hinge side is at least 100 mm for the door to open properly.

3. The stability can be checked by alternately bumping on the diagonals. The slightly swaying should be the same in both directions. Otherwise the frame can warp; possible leaking door seals are the result. A low tendency to the rear facilitates the closing of the door.

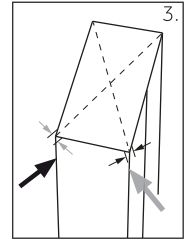

Fine tuning of the doors

If the doors are not in one level, this mismatch can be remedied by following:

A) Using adjustable foot

Rotate the adjustable foot according to the direction of arrow to turn up or down the foot.

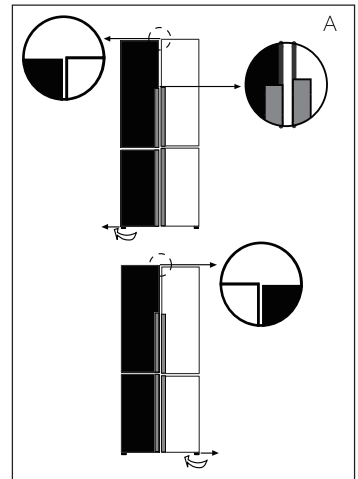

B) Using spacers

- ▶ Open the upper door and lift it.
- ▶ Carefully clip the spacer (enclosed in the accessory bag) in the white plastic ring of the middle hinge by hand or using tools like pliers. Do not scratch or bruise the door.

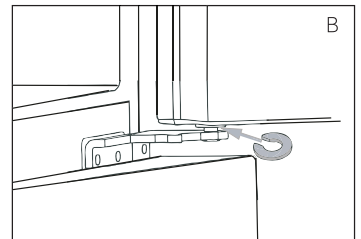

i Notice

In the future use of refrigerator, doors uneven phenomenon may occur to the weight of stored food. Then please adjust according to the above methods.

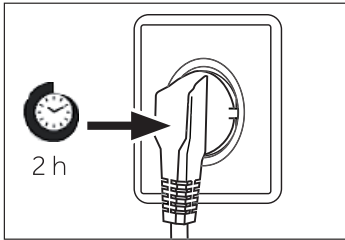

Waiting time

To the maintenance-free lubrication oil is located in the capsule of the compressor. This oil can get through the closed pipe system during slanting transport. Before connecting the appliance to the power supply you have to wait 2-5 hours so that the oil runs back into the capsule.

Electrical connection

Before each connection check if:

- ▶ power supply, socket and fusing are appropriate to the rating plate.
- ▶ the power socket is earthed and no multi-plug or extension.
- ▶ the power plug and socket are strictly according.

Connect the plug to a properly installed household socket.



WARNING!

To avoid risks a damaged power cord must be replaced by the customer service (see warranty card).

When positioning the appliance, ensure the supply cord is not trapped or damaged.

Do not locate multiple portable socket-outlets or portable power supplies at the rear of the appliance.



Taking care to avoid causing a fire by igniting flammable material.

Product fiche according to regulation EU No. 1060/2010

Trade mark	Haier	
Model identifier	HTF-456D*6 * Colour code	HTF-458D*6 * Colour code
Category of the model	Refrigerator-freezer	
Energy efficiency class	A+	
Annual energy consumption (kWh/year) ¹⁾	390	
Storage volume cooling (L)	316	
Storage volume freezing (L) ****	140	
Star rating	✱***	
Temperature of other compartments > 14°C	Not applicable	
Frostfree system	Yes	
Temperature rise time (h)	20	
Freezing capacity (kg/24h)	12	
Climate class This appliance is intended to be used at an ambient temperature between 10 °C and 43°C.	SN-N-ST-T	
Airborne acoustical noise emissions (dB(A) re 1pW)	40	
Construction type	Freestanding	

¹⁾ based on standard test results for 24 hours. Actual energy consumption will depend on how the appliance is used and where it is located.

Additional technical data

Voltage / Frequency	220-240V ~/ 50Hz
Input current (A)	1.2
Main fuse (A)	16
Coolant	R600a
Dimensions (H/W/D in mm)	1804 / 833/666

Customer Service

We recommend our Haier Customer Service and the use of original spare parts. If you have a problem with your appliance, please first check section TROUBLESHOOTING.

If you cannot find a solution there, please contact

- ▶ your local dealer or
- ▶ our European Call Service-Center (see listed phone numbers below) or
- ▶ the Service & Support area at www.haier.com where you can activate the service claim and also find FAQs.

To contact our Service, ensure that you have the following data available. The information can be found on the rating plate.

Model _____

Serial No. _____

Also check the Warranty Card supplied with the product in case of warranty.

European Call Service-Center		
Country*	Phone number	Costs
Haier Italy (IT)	199 100 912	
Haier Spain (ES)	902 509 123	
Haier Germany (DE)	0180 5 39 39 99	<ul style="list-style-type: none"> • 14 Ct/Min Landline • max 42 Ct/Min Mobile
Haier Austria (AT)	0820 001 205	<ul style="list-style-type: none"> • 14,53 Ct/Min Landline • max 20 Ct/Min all others
Haier United Kingdom (UK)	0333 003 8122	
Haier France (FR)	0980 406 409	

* For other countries please refer to www.haier.com

Haier Europe Trading S.r.l
 Branch UK
 Westgate House, Westgate, Ealing
 London, W5 1YY

HTF-456DM6_GB_V01_112015

Haier



Manuel d'utilisation

Réfrigérateur-congélateur

HTF-456DM6

HTF-456DN6

HTF-456DB6

HTF-458DG6

FR

Haier

Nous vous remercions d'avoir acheté un produit Haier.

Veuillez lire attentivement ces instructions avant d'utiliser l'appareil. Ces instructions sont des informations utiles vous permettant de mieux exploiter cet appareil, et vous assurer une installation, une utilisation et un entretien sécurisés et adéquats.

Veuillez bien garder ce manuel et toujours s'y référer pour une utilisation sécurisée et adéquate de l'appareil.

Si vous devez vendre, donner ou abandonner l'appareil pour cause de déménagement, assurez-vous également de laisser ce manuel afin que le prochain utilisateur puisse maîtriser l'appareil, notamment les règles de sécurité.

Légende



Attention - Règles importantes de sécurité



Généralités et conseils



Informations sur l'environnement



Mise au rebut

Contribuer à la protection de l'environnement et de la santé humaine. Veuillez mettre les emballages au rebut dans les espaces conformes pour leur recyclage. Contribuez à recycler les déchets d'appareils électriques et électroniques. Veuillez à ne pas mettre au rebut les appareils ayant ce symbole avec les déchets ménagers. Veuillez déposer l'appareil chez votre usine de recyclage locale, ou prendre contact avec votre bureau municipal.



AVERTISSEMENT!

Risque de blessure ou d'asphyxie !

Les réfrigérants et les gaz doivent être mis au rebut par des professionnels. Avant toute mise au rebut, assurez-vous que la tuyauterie du système de réfrigération n'est pas endommagée. Débranchez l'appareil de toute alimentation principale. Coupez les câbles primaires et mettez-les au rebut. Retirez les plateaux et coffrets ainsi que le verrou de porte et les joints, pour éviter qu'un enfant ou un animal domestique ne reste coincé dans l'appareil.

Consignes de sécurité	4
Utilisation prévue	8
Présentation du produit	9
Panneau de commande	10
Utilisation	11
Appareil	18
Entretien et nettoyage	21
Dépannage	23
Installation	26
Informations techniques	29
Service clientèle	30

Accessoires

Vérifiez les accessoires et la documentation suivant cette liste :

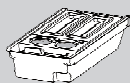

Machine à glaçons
fournie avec une
cuillère à glace



Casiers à
œufs



3 entretoises



Étiquette
énergé-
tique



Carte de
garantie



Manuel
d'utilisation

Avant de mettre l'appareil en marche pour la première fois, veuillez lire les consignes de sécurité ci-après ! :



AVERTISSEMENT !

Avant la première utilisation

- ▶ Vérifiez qu'aucun dommage lié au transport n'a été subi par l'appareil.
- ▶ Retirez tous les emballages et tenez-les hors de portée des enfants.
- ▶ Attendez au moins deux heures avant d'installer l'appareil pour une meilleure efficacité du système de réfrigération.
- ▶ Il faut toujours au moins deux personnes pour la manipulation de l'appareil car il est lourd.
- ▶ Installation
- ▶ Placez l'appareil dans un endroit bien ventilé. Laissez un espace d'au moins 10 cm au-dessus et autour de l'appareil.
- ▶ Ne placez jamais l'appareil dans une zone ou à un endroit humide où il pourrait être éclaboussé par de l'eau. Nettoyez et séchez les éclaboussures d'eau et les tâches à l'aide d'un chiffon doux et propre.
- ▶ N'installez pas l'appareil en direction des rayons solaires ou à proximité des sources de chaleur (par exemple, les cuisinières, chauffe-eau).
- ▶ Installez et positionnez l'appareil dans un espace adéquat tenant compte de sa taille et son utilisation.
- ▶ Tenez les ouvertures d'aération de l'appareil ou dans les structures encastrees libres de toute obstruction.
- ▶ Vérifiez que les informations électriques sur la plaque signalétique sont conformes à l'alimentation électrique. Si ce n'est pas le cas, veuillez contacter un électricien.
- ▶ L'appareil fonctionne avec une alimentation à 220~240 VCA/50 Hz. Des fluctuations anormales de tension peuvent entraîner un échec de démarrage ou endommager le régulateur de température ou le compresseur, ou l'appareil peut émettre un bruit anormal pendant le fonctionnement. Dans de tels cas, installez un régulateur automatique.
- ▶ N'utilisez des adaptateurs multiprises et des rallonges.
- ▶ Assurez-vous que le câble d'alimentation n'est pas sous le réfrigérateur. Évitez de marcher sur le câble d'alimentation.

**AVERTISSEMENT !**

- ▶ Pour l'alimentation électrique, utilisez une prise avec terre différente facilement accessible. Mettez à la terre cet appareil.

Uniquement pour le Royaume-Uni: Cet appareil est équipé d'un câble d'alimentation avec fiche à 3 fils (mise à la terre) respectant les normes de la prise à 3 fils (mise à la terre). Ne coupez jamais ou ne démontez jamais le troisième fil (mise à la terre). Une fois l'appareil installé, la prise doit être accessible.

- ▶ N'endommagez pas le circuit de réfrigérant.

Utilisation quotidienne

- ▶ Cet appareil peut être utilisé par des enfants âgés d'au minimum 8 ans, ainsi que par des personnes avec des capacités physiques, sensorielles ou mentales réduites ou sans expérience et connaissances, si elles sont supervisées ou ont été formées à l'utilisation sécurisée de l'appareil et comprennent les risques y relatifs.
- ▶ Tenez les enfants de moins de 3 ans hors de portée de l'appareil, sauf s'ils sont en permanence surveillés.
- ▶ Les enfants ne doivent pas jouer avec l'appareil.
- ▶ En cas de fuite de gaz froid ou de tout autre gaz inflammable aux alentours du réfrigérateur, arrêtez la vanne d'alimentation du gaz qui s'échappe, ouvrez les portes et fenêtres et ne débranchez pas ni ne branchez le câble d'alimentation de l'appareil ou de tout autre appareil.
- ▶ Rassurez-vous que l'appareil est programmé pour fonctionner à une plage de température entre 10 et 43 °C. L'appareil pourrait ne pas bien fonctionner si vous le faites fonctionner pendant longtemps à une température en dessous ou au-dessus de la plage indiquée.
- ▶ Ne placez pas des objets instables (objets lourds, récipients remplis d'eau) au-dessus du réfrigérateur pour éviter tout dommage corporel suite à une chute de l'objet ou un choc électrique causé par le contact avec l'eau.
- ▶ Ne tirez pas sur les étagères de la porte. La porte pourrait se pencher, le rayon des bouteilles pourrait sauter ou l'appareil pourrait basculer.
- ▶ Ouvrez et fermez les portes uniquement à l'aide des poignées. L'espace entre les portes et le placard est très réduit. N'envoyez pas vos mains dans ces endroits pour éviter de coincer vos doigts. Ouvrez ou fermez les portes du réfrigérateur uniquement lorsque les enfants ne se trouvent pas près du réfrigérateur.



AVERTISSEMENT !

- ▶ Évitez de ranger ou utiliser des produits inflammables, des explosifs ou des matières corrosives à l'intérieur ou autour de l'appareil.
- ▶ Ne conservez pas des médicaments, des bactéries ou des agents chimiques dans le réfrigérateur. Le présent réfrigérateur est un appareil électroménager. Il n'est pas recommandé de conserver des matériaux qui requièrent des températures strictes.
- ▶ Évitez de conserver des liquides dans des bouteilles ou des cannettes (à l'exception de vins et spiritueux fortement alcoolisés), notamment des boissons gazeuses car elles peuvent exploser pendant la congélation.
- ▶ Vérifiez le conditionnement des aliments si le congélateur devient plus chaud.
- ▶ Ne programmez pas inutilement le compartiment réfrigérateur à une température basse. Les températures basses peuvent survenir lorsque les températures hautes sont programmées. Attention : Les bouteilles peuvent éclater
- ▶ Ne touchez pas les aliments congelés avec des mains mouillées (portez des gants). Surtout, ne mangez pas les sucettes glacées immédiatement après les avoir sorties du congélateur. Vous risquez une congélation de la langue ou la formation d'ampoules suite à la congélation. **PREMIERS soins** : placez votre langue sous le robinet avec la sucette. Ne la tirez pas de force !
- ▶ Ne touchez pas la surface intérieure du compartiment congélateur pendant qu'il est en marche, notamment avec les mains mouillées ; vos mains pourraient se congeler sur la surface.
- ▶ Débranchez l'appareil en cas de coupure de courant ou avant de le nettoyer. Attendez au moins 5 minutes avant de redémarrer l'appareil car plusieurs redémarrages endommagent le compresseur.
- ▶ N'utilisez pas d'appareils électriques de type autre que ceux recommandés par le fabricant, à l'intérieur des compartiments de stockage d'aliments de l'appareil.

Entretien et nettoyage

- ▶ Assurez-vous que les enfants sont sous surveillance lors du nettoyage et l'entretien.
- ▶ Débranchez l'appareil de l'alimentation électrique avant d'entreprendre tout entretien. Attendez au moins 5 minutes avant de redémarrer l'appareil car plusieurs redémarrages endommagent le compresseur.



AVERTISSEMENT !

- ▶ Tenez la prise et non le câble pour débrancher l'appareil.
- ▶ Évitez de nettoyer l'appareil à l'aide de brosses dures, métalliques, de détergent en poudre, d'essence, d'acétate d'amyle, d'acétone et toute autre solution similaire organique, acide ou alcaline. Veuillez nettoyer avec du détergent spécial réfrigérateur pour éviter tout dommage.
- ▶ Ne raclez pas le givre ou la glace à l'aide d'objets tranchants. N'utilisez pas de vaporisateurs, d'appareils de chauffage électriques, de sèche-cheveux, de nettoyeurs à vapeur ou toute autre source de chaleur afin d'éviter des dommages sur les parties en plastique.
- ▶ N'utilisez pas d'appareils mécaniques ou des moyens autres que ceux recommandés par le fabricant pour accélérer le processus de dégivrage.
- ▶ Si le cordon d'alimentation est endommagé, faites-le remplacer par le fabricant, son agent de service ou par des personnes qualifiées similaires afin d'éviter tout risque.
- ▶ N'essayez pas de réparer, de démonter ou de changer vous-même l'appareil. En cas de réparation, veuillez contacter notre service clientèle.
- ▶ Dépoussiérez l'arrière de l'appareil au moins une fois par an afin d'éviter tout risque d'incendie, et pour réduire votre consommation énergétique.
- ▶ N'utilisez pas de vaporisateur ou ne rincez pas l'appareil pendant le nettoyage.
- ▶ N'utilisez pas un pulvérisateur d'eau ou nettoyant à vapeur pour nettoyer l'appareil.
- ▶ Ne nettoyez pas les rayons de congélation en verre avec de l'eau chaude. Le changement soudain de température pourrait briser le verre.

Informations sur le gaz frigorigène



AVERTISSEMENT !

Cet appareil contient du réfrigérant inflammable ISOBUTANE (R600a). Assurez-vous que le système de réfrigération n'est pas endommagé pendant le transport et l'installation. Une fuite de gaz frigorigène pourrait causer des dommages oculaires ou un incendie. Si un dommage est survenu, tenez-vous hors des sources d'incendie visibles, aérez correctement l'espace, ne branchez ou ne débranchez pas le câble d'alimentation de l'appareil ou de tout autre appareil. Informez le service clientèle.

En cas de contact avec les yeux, rincez abondamment les yeux avec de l'eau et consultez immédiatement un ophtalmologue.

Utilisation prévue

Cet appareil a été conçu pour la réfrigération et la congélation des aliments. Il a été conçu exclusivement pour une utilisation domestique et analogue dans des endroits tels que les cuisines des magasins, les bureaux et autres environnements de travail tels que des fermes et par les clients dans les hôtels, motels et autres environnements de type résidentiel ainsi que dans les chambres d'hôte et les entreprises de restauration. Il n'est pas destiné à un usage commercial ou industriel.

Aucune modification ou altération de cet appareil n'est autorisée. Toute utilisation inadéquate vous expose à des risques et la perte des droits de garantie.

Normes et directives



Ce produit répond aux exigences de toutes les directives CE applicables ainsi que les normes harmonisées correspondantes, qui prévoient le marquage CE.



AVERTISSEMENT !

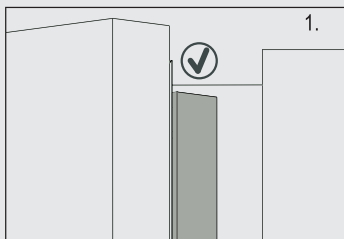

Lorsque vous fermez la porte, rabattez la bande verticale de la porte gauche vers l'intérieur (1).

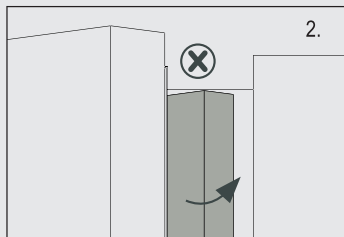

Si vous essayez de fermer la porte gauche et la bande verticale de porte n'est pas rabattue (2), Rabattez-la d'abord, sinon elle frappera l'axe de fixation ou la porte droite. Vous constaterez alors des dommages lors du glissement de la porte ou des fuites.

Un fil chauffant se trouve à l'intérieur du cadre. La température de la surface monte légèrement, ce qui est tout à fait normal et n'affecte nullement le fonctionnement du réfrigérateur.



Remarque

En raison des modifications techniques et des divers modèles, certaines illustrations de ce manuel peuvent être différentes de votre modèle.

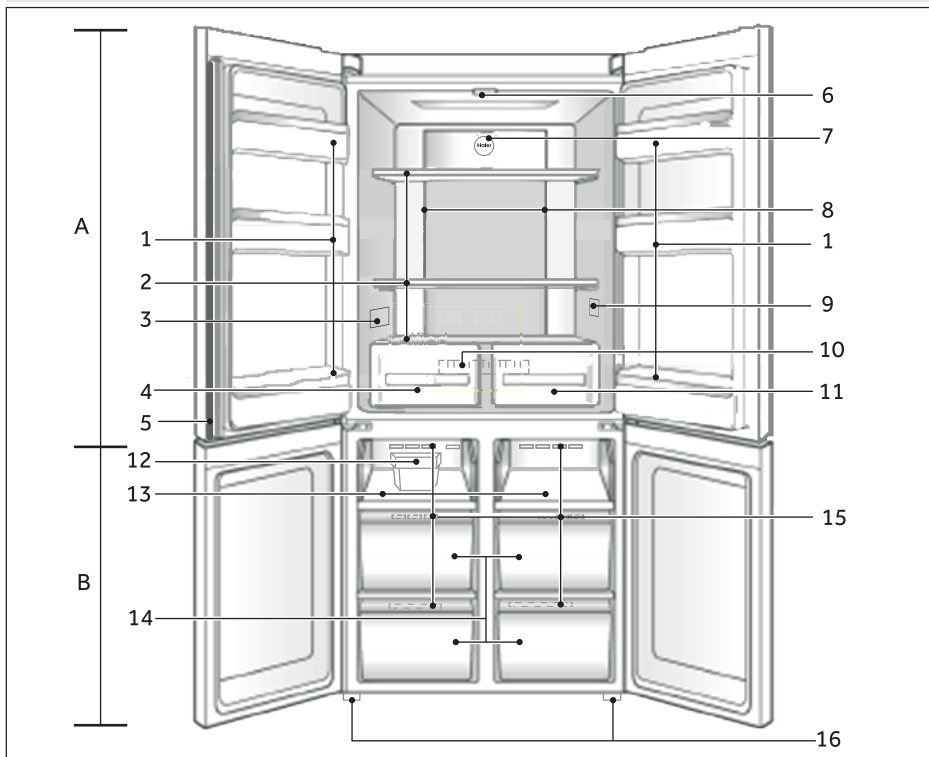

A: Compartiment réfrigérateur

- 1 Porte-bouteille / Balconnets de porte
- 2 Clayettes en verre
- 3 Plaque signalétique
- 4 Tiroir zone humidité
- 5 Bande de porte
- 6 Lampe de plafond
- 7 Voyant lumineux bleu
- 8 Conduit d'air et capteur (derrière le panneau)
- 9 Indicateur de température O.K. (en option)
- 10 Conduit d'air (derrière les tiroirs)
- 11 Tiroir zone sèche

B: Compartiment congélateur

- 12 Machine à glaçons fournie avec une cuillère à glace
- 13 Plateau givrant
- 14 Tiroir de rangement du congélateur
- 15 Conduit d'air
- 16 Pieds ajustables

Panneau de commande

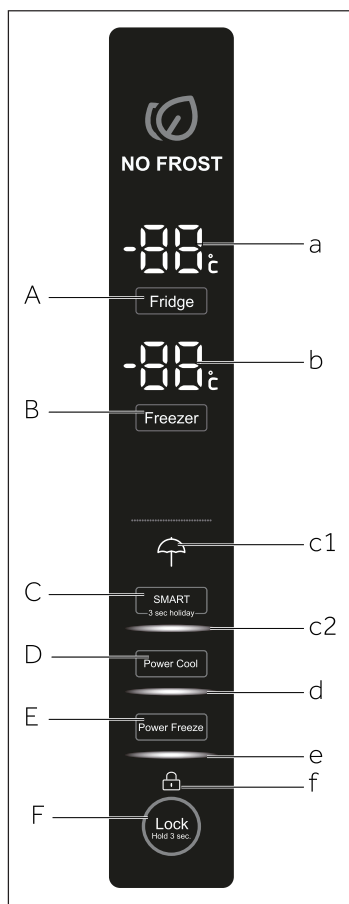

Boutons :

- A Sélection Réfrigérateur
- B Sélection Congélateur
- C Mode SMART et sélection Fonction Vacances
- D Sélection de la fonction Super Réfrigération
- E Sélection de la fonction Super Congélation
- F Sélection Verrouillage panneau de commande

Indicateurs :

- a Température du réfrigérateur
- b Température du congélateur
- c1 Mode Vacances
- c2 Mode SMART
- d Fonction Super Réfrigération
- e Fonction Super Congélation
- f Verrouillage du panneau

Avant la première utilisation

- ▶ Retirez tous les emballages et tenez-les hors de portée des enfants, puis mettez-les au rebut dans le respect de l'environnement.
- ▶ Nettoyez l'intérieur et l'extérieur de l'appareil avec de l'eau et un détergent doux avant de garder les aliments à l'intérieur.
- ▶ Une fois l'appareil bien positionné et nettoyé, attendez au minimum 2-5 heures avant de le brancher à une source d'alimentation. Voir la Section INSTALLATION.
- ▶ Préréfrigérer les compartiments à fortes températures avant de charger les aliments. La fonction Congélation rapide permet de refroidir rapidement le compartiment Congélateur.
- ▶ Les températures du réfrigérateur et du congélateur sont automatiquement définies sur 5° C et -18° C respectivement. Ces derniers sont les réglages recommandés. Au besoin, vous pouvez modifier les températures manuellement. Veuillez RÉGLER LA TEMPERATURE.

Touches de détection

Les boutons sur le panneau de commande sont des touches de détection qui répondent une fois que vous les effleurez avec le doigt.

Mettez l'appareil en marche / arrêt

L'appareil se met en marche une fois qu'on le branche à l'alimentation électrique.

Lorsque vous mettez l'appareil en marche pour la première fois, les températures actuelles du réfrigérateur et du congélateur s'affichent à l'écran. L'affichage clignote. Il s'éteint 30 secondes après la fermeture des portes.

Le panneau de verrouillage est peut-être actif.



Remarque

- ▶ L'appareil est réglé à la température recommandée de 5° C (réfrigérateur) et -18° C (congélateur). Sous une température ambiante normale, nul besoin de régler la température.
- ▶ Une fois que l'appareil est mis en marche et débranché de l'alimentation électrique principale, il faut 12 heures pour que les bonnes températures soient atteintes.

Videz l'appareil avant de l'arrêter. Pour arrêter l'appareil, tirez le câble d'alimentation de la prise d'alimentation.

Verrouillage/Déverrouillage du panneau



Remarque

Pour éviter toute activation, le panneau de commande se verrouille automatiquement si les portes sont fermées et si aucun bouton n'est appuyé pendant 30 secondes. Pour tout réglage, le panneau de commande doit être déverrouillé.

- ▶ Appuyez sur le bouton « F » pendant 3 secondes pour verrouiller toutes les touches du panneau et éviter toute activation. L'avertisseur retentit et l'indicateur correspondant « f » s'affiche maintenant ; la lumière du panneau s'éteint. L'icône clignote si vous appuyez sur un bouton lorsque le verrouillage du panneau est activé. Aucun changement ne s'opère.
- ▶ Pour déverrouiller le panneau de commande, appuyez une seconde fois sur le bouton.

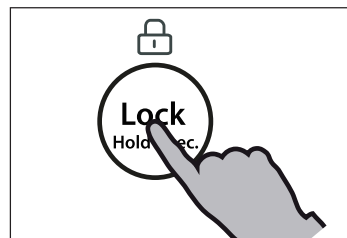

Mode Mise en veille

L'écran d'affichage s'éteint automatiquement 30 secondes après que vous ayez appuyé une touche. L'écran se verrouille automatiquement. Il s'allume automatiquement lorsque vous appuyez sur une touche ou lorsque vous ouvrez une porte (l'alarme n'allume pas l'écran d'affichage).

Sélection du mode de fonction

Vous pourrez avoir besoin de programmer une des deux fonctions suivantes sur l'appareil :

1) Mode Smart

Sous le mode SMART, l'appareil peut automatiquement régler la température selon la température ambiante et le changement de température à l'intérieur de l'appareil. Si vous n'avez pas de besoin précis, nous vous recommandons d'utiliser le mode SMART (voir la partie MODE SMART ultérieurement).

2) Mode réglage manuel :

Si vous voulez régler la température de l'appareil manuellement dans le but de garder un aliment en particulier, vous pouvez régler la température à l'aide du bouton de réglage de température (voir la partie RÉGLAGE DE LA TEMPÉRATURE).



Alarme d'ouverture de la porte

Lorsque la porte du réfrigérateur reste ouverte pendant plus de 1 minute, l'alarme d'ouverture de la porte résonne. Vous pouvez arrêter l'alarme soit en refermant la porte / le tiroir ou en touchant le panneau de commande. Si la porte / le tiroir reste ouvert pendant plus de 7 minutes, la lumière à l'intérieur du compartiment et du panneau de commande s'éteint automatiquement.

Réglage de la température

Les températures intérieures sont influencées par les facteurs suivants :

- ▶ La température ambiante
- ▶ La fréquence d'ouverture de la porte
- ▶ La quantité d'aliments conservés
- ▶ L'installation de l'appareil

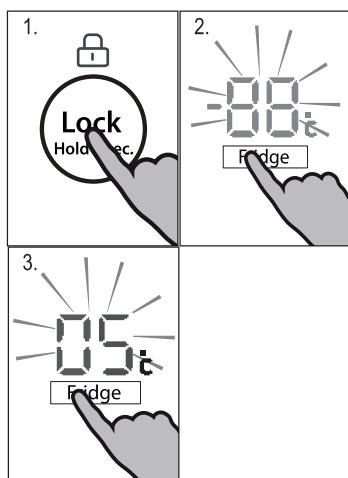

Réglez la température du réfrigérateur

1. Déverrouillez le panneau s'il est verrouillé en appuyant sur le bouton « F ».
2. Appuyez sur le bouton « A » (Réfrigérateur) pour sélectionner le compartiment du réfrigérateur. Une alarme résonne. La température réelle du compartiment réfrigérateur s'affiche.
3. Appuyez sur le bouton « A » pour régler la température du réfrigérateur. Un signal sera émis à chaque fois que vous appuyez sur un bouton. La température augmente par séquence de 1° C d'un minimum de 0° C (ARRÊT) à un maximum de 8° C, puis descend à nouveau à 0° C lorsque vous appuyez. La température optimale du réfrigérateur est de 5° C. Les températures inférieures veulent dire une consommation énergétique inutile.

Le réglage confirme automatiquement le non-fonctionnement d'une touche après 5 secondes.

Réglez la température du congélateur

1. Déverrouillez le panneau s'il est verrouillé en appuyant sur le bouton « F ».
2. Appuyez sur le bouton « B » (Congélateur) pour sélectionner le compartiment du congélateur. Une alarme résonne. La température réelle du compartiment congélateur s'affiche à l'écran.
3. Appuyez sur le bouton « B » (Congélateur) pour régler la température du congélateur. Un signal sera émis à chaque fois que vous appuyez sur un bouton. La température augmente par séquence de 1° C d'un minimum de -14° C à un maximum de -24° C, puis descend encore à -14° C lorsque vous appuyez. La température optimale du congélateur est de -18° C. Les températures inférieures veulent dire une consommation énergétique inutile.

Le réglage confirme automatiquement le non-fonctionnement d'une touche après 5 secondes.

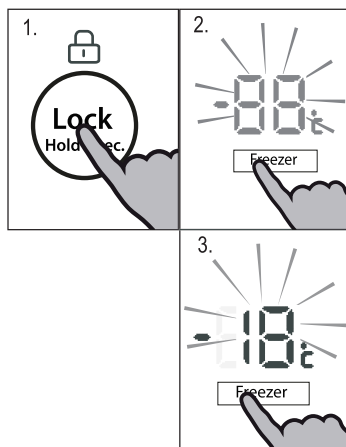

Remarque

Vous pouvez régler la température dans le compartiment correspondant si une autre fonction (Super Réfrigération, Super Congélation, Vacances ou le mode SMART) est activée ou si l'écran est verrouillé. L'indicateur correspondant clignote simultanément avec la sonnerie de l'avertisseur sonore.

Mode SMART

Sous le mode SMART, l'appareil peut automatiquement régler la température selon la température ambiante et le changement de température à l'intérieur de l'appareil. Cette fonction est totalement libre.

1. Déverrouillez le panneau s'il est verrouillé en appuyant sur le bouton « F ».
2. Appuyez sur le bouton « C » (SMART). Une alarme résonne.
3. L'indicateur « c2 » s'allume et la fonction est activée.

En répétant les étapes précédentes ou en sélectionnant une autre fonction, la fonction susmentionnée peut être désactivée à nouveau.

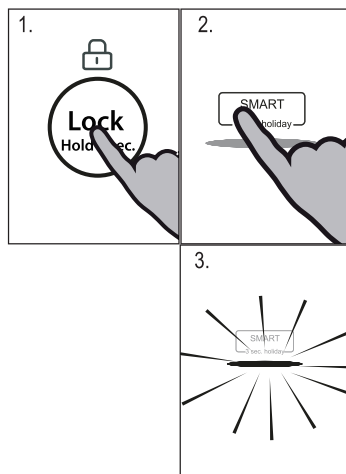

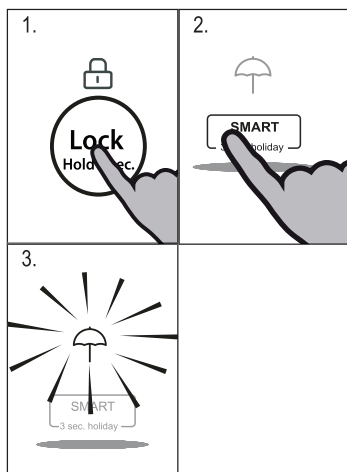

Fonction Vacances

Cette fonction permet de régler la température du réfrigérateur de manière permanente à 17 °C.

Cela vous permet de tenir la porte du réfrigérateur vide fermée sans odeur ou de moisissure pendant votre longue absence (par exemple pendant les vacances). Vous êtes libre de régler la température du congélateur.

1. Déverrouillez le panneau s'il est verrouillé en appuyant sur le bouton « F » .
2. Appuyez sur le bouton « C » (SMART) pendant 3 secondes.
3. L'indicateur « c1 » s'allume et la fonction est activée.

En répétant les étapes précédentes ou en sélectionnant une autre fonction, la fonction susmentionnée peut être désactivée à nouveau.



AVERTISSEMENT !

Sous la fonction Vacances, aucun aliment ne doit être conservé dans le réfrigérateur. La température de + 17° C est trop élevée pour conserver des aliments.

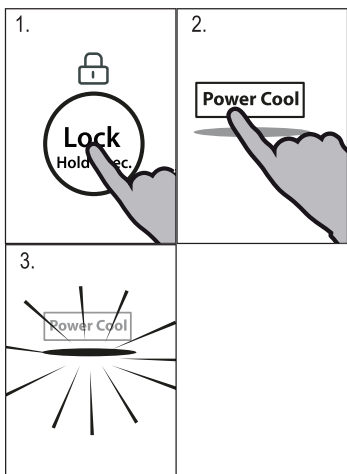

Fonction Super Réfrigération

Activez la fonction Super Réfrigération si vous voulez conserver une plus grande quantité d'aliments (par exemple après les achats). La fonction Super Réfrigération accélère la réfrigération d'aliments frais et aide à protéger les aliments déjà conservés contre la chaleur. La température de fabrication varie de 0 à +1° C.

1. Déverrouillez le panneau s'il est verrouillé en appuyant sur le bouton « F ».
2. Appuyez sur le bouton « D » (Super Réfrigération).
3. L'indicateur « d » s'allume et la fonction est activée.

En répétant les étapes précédentes ou en sélectionnant une autre fonction, la fonction susmentionnée peut être désactivée à nouveau.



Remarque

La fonction se désactive automatiquement après 3 heures.

Fonction Super Congélation

Les aliments frais doivent se congeler à fond le plus rapidement possible. Ceci permet de préserver au mieux les valeurs nutritives, l'apparence et le goût des aliments. La fonction Super Congélation accélère la congélation d'aliments frais et aide à protéger les aliments déjà conservés contre la chaleur. Si vous voulez congeler une grande quantité d'aliments en une fois, il est recommandé de régler la fonction Super Congélation 24 h à l'avance avant d'utiliser le compartiment congélation. La température de fabrication est inférieure à -24°C .

1. Déverrouillez le panneau s'il est verrouillé en appuyant sur le bouton « F ».
2. Appuyez sur le bouton « E » (Super Congélation).
3. L'indicateur « e » s'allume et la fonction est activée.

En répétant les étapes précédentes ou en sélectionnant une autre fonction, la fonction susmentionnée peut être désactivée à nouveau.

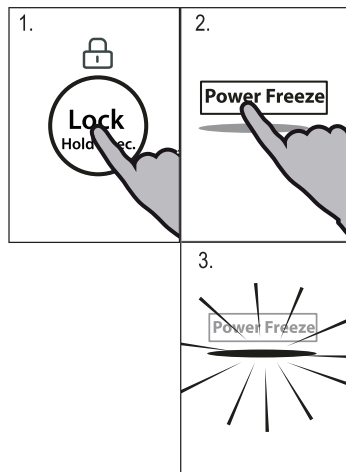

Remarque

La fonction Super Congélation se désactive automatiquement après 50 heures. L'appareil fonctionne ensuite à la température préalablement réglée.

Fonction réfrigérateur désactivée

Cette fonction arrête le réfrigérateur. Ceci n'a aucun effet sur le compartiment congélateur.

Réglez la température du compartiment réfrigérateur à 0°C (OF) conformément à la section intitulée RÉGLAGE DE LA TEMPÉRATURE DU RÉFRIGÉRATEUR.



AVERTISSEMENT !

- ▶ Videz l'appareil avant de l'arrêter.
- ▶ Gardez la porte du compartiment réfrigérateur ouverte, lorsque la fonction Réfrigérateur désactivé est activée, afin d'éviter les odeurs ou la moisissure.

Conseils sur la conservation des aliments frais.

Conservez-les dans le compartiment réfrigération.

- ▶ Tenez votre réfrigérateur à une température inférieure à 5° C.
- ▶ Les aliments chauds doivent être refroidis à la température ambiante avant de les conserver dans l'appareil.
- ▶ Les aliments à conserver dans le réfrigérateur doivent être lavés et séchés avant de les conserver.
- ▶ Les aliments à conserver doivent être bien couverts pour éviter les odeurs ou une altération du goût.
- ▶ Ne conservez pas de grandes quantités d'aliments. Laissez de l'espace entre les aliments pour permettre à l'air froid de circuler entre eux, pour une meilleure réfrigération et homogène.
- ▶ Les aliments consommés tous les jours peuvent être conservés à l'avant du rayon.
- ▶ Laissez un espace entre les aliments et les parois internes, pour que l'air y circule. Surtout, ne conservez pas d'aliments près des parois arrière : les aliments peuvent congeler et s'y coller.
- ▶ Évitez un contact direct entre les aliments (notamment les aliments huileux et acides) et la paroi interne, car les aliments huileux/acides peuvent l'éroder. Nettoyez l'huile/les acides qui sont sur les aliments.
- ▶ Dégivrez les aliments congelés dans le compartiment de congélation. De cette manière vous pouvez utiliser les aliments congelés pour réduire la température du compartiment et économiser de l'énergie.
- ▶ Le processus de vieillissement des fruits et des légumes tels que la courgette, le melon, la papaye, la banane, l'ananas, etc. ; peut accélérer dans le réfrigérateur. Par conséquent, il est recommandé de les conserver dans le réfrigérateur. Cependant, le mûrissement des aliments complètement verts peut être retardé pendant un certain temps. Les oignons, l'ail, le gingembre, et autres légumes à racine se conservent à une température ambiante.
- ▶ Les odeurs désagréables à l'intérieur du réfrigérateur signalent que quelque chose s'est versé et qu'il faut nettoyer. Voir ENTRETIEN ET NETTOYAGE.
- ▶ Les aliments différents doivent se conserver dans des rayons différents en fonction de leurs caractéristiques.



Remarque

- ▶ Gardez une distance de plus de 10 mm entre les aliments et le conduit d'air ou les capteurs pour assurer un effet de refroidissement.

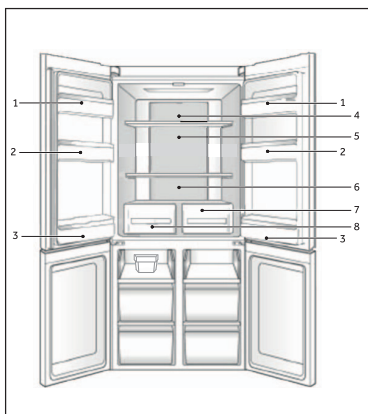

- 1 Beurre, fromage, etc.
- 2 Œufs, cannettes, conserves, épices, etc.
- 3 Boissons, aliments en conserve.
- 4 Aliments marinés, conserves, etc.
- 5 Produits à base de viande, en-cas, pâtes alimentaires, conserves, lait, tofu, produits laitiers, etc.
- 6 Viande cuite, saucisses, etc.
- 7 Tiroir zone sèche : fruits secs, huiles de beurre, chocolat
- 8 Tiroir zone humidité : Fruits, légumes, salade

Conservez dans le compartiment congélation.

- ▶ Réglez la température de congélation à -18°C .
- ▶ 24 heures avant la congélation, basculez vers la fonction Super Congélation ; pour de petites quantités d'aliments, 4-6 heures sont suffisantes.
- ▶ Les aliments chauds doivent être refroidis à la température ambiante avant de les conserver dans le congélateur.
- ▶ Les aliments découpés en petits morceaux se congèlent plus rapidement et se dégivrent aussi facilement pour la cuisson. Le poids recommandé pour chaque portion est moins de 2,5 kg.
- ▶ Il vaut mieux conditionner les aliments avant de les conserver dans le congélateur. L'extérieur du conditionnement doit être sec pour éviter que les sacs ne se collent les uns contre les autres. Le matériel de conditionnement doit être sans odeur, hermétique, et non toxique.
- ▶ Pour éviter de dépasser le temps de conservation, veuillez inscrire la date de congélation, l'heure et le nom de l'aliment sur l'emballage en fonction des temps de conservation des différents aliments.
- ▶ **AVERTISSEMENT !** Les acides, les alcalis, le sel, etc. peuvent éroder la surface intérieure du congélateur. Ne placez pas les aliments contenant ces substances (par exemple les poissons d'eau profonde) directement sur les surfaces intérieures. L'eau salée dans le congélateur doit immédiatement être nettoyée.
- ▶ Évitez de dépasser la durée recommandée par le fabricant pour la conservation des aliments. Ne sortez que la quantité d'aliments nécessaire du congélateur.
- ▶ Consommez rapidement les aliments décongelés. Les aliments décongelés ne peuvent être recongelés sauf s'ils sont cuits, auquel cas ils ne sont pas mangeables.
- ▶ Ne gardez pas une trop grande quantité d'aliments dans le congélateur. Veuillez vous référer à la capacité de congélation du congélateur - Voir TECHNICAL DATA (DONNÉES TECHNIQUES) ou les informations sur le type de plaque.
- ▶ Les aliments peuvent se conserver dans le congélateur à une température d'au moins -18°C pendant 2 à 12 mois, selon ses caractéristiques (par exemple, la viande : 3-12 mois, les légumes: 6-12 mois).
- ▶ Lorsque vous congelez des aliments frais, évitez de les mettre contre des aliments déjà congelés. Risque de décongélation !

Lorsque vous conservez les aliments surgelés, veuillez suivre les instructions suivantes :

- ▶ Suivez toujours les instructions des fabricants concernant le temps de conservation de ces aliments. Ne dépassez pas ces délais !
- ▶ Faites en sorte que le temps entre l'achat et la conservation soit le plus court possible pour préserver la qualité de l'aliment.
- ▶ Achetez les aliments surgelés qui peuvent se conserver à une température de -18°C ou moins.
- ▶ Évitez d'acheter des aliments qui ont du givre ou de la glace sur l'emballage - cela indique que ces aliments ont été partiellement décongelés puis recongelés à un moment donné - la montée de température affecte la qualité des aliments.

**Remarque**

- ▶ Gardez une distance de plus de 10 mm entre les aliments et le conduit d'air pour assurer un effet de refroidissement.

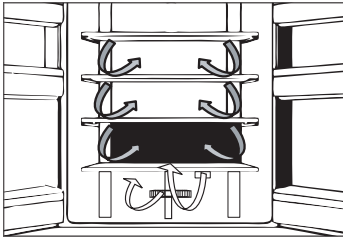

Ventilation multiple

Le réfrigérateur est équipé d'un système de ventilation multiple, qui permet à l'air froid de circuler dans tous les rayons. Ce système permet de maintenir une température homogène et de conserver les aliments pendant plus longtemps.

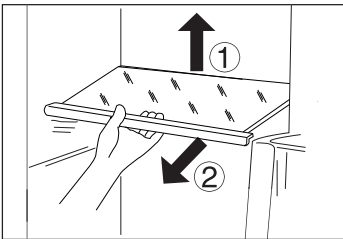

Étagères réglables

Réglez la hauteur des étagères selon vos besoins de conservation.

1. Pour réaménager une étagère, retirez-la d'abord en soulevant ses bords arrière (1) puis sortez-la (2).
2. Pour le réinstaller, placez-le sur les anses des deux côtés puis poussez-le en profondeur vers l'arrière jusqu'à ce que l'arrière se fixe dans les anses sur les côtés.



Remarque :

Assurez-vous que tous les bouts du rayon sont uniformes.

Tiroir zone sèche

Le taux d'humidité de ce compartiment avoisine 45 %. Ce tiroir est approprié pour la conservation des fruits secs et autres aliments secs avec une teneur faible en eau comme le beurre, les matières grasses et les huiles ou le chocolat.

Tiroir zone humidité

Le taux d'humidité de ce compartiment avoisine 85 %. Il est automatiquement contrôlé par le système et est approprié pour la conservation des fruits, des légumes, des salades, etc.



Remarque:

- ▶ Ne retirez pas le couvercle en plastique se trouvant à l'intérieur des deux zones. Ces dernières permettent de maintenir l'humidité.
- ▶ N'y conservez pas les fruits sensibles au froid comme l'ananas, l'avocat, la banane et les raisins, ainsi que les légumes comme la pomme, l'aubergine, le haricot, le concombre, la courgette et les tomates, ou encore le fromage.

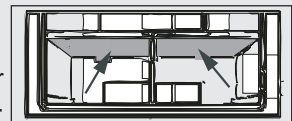

Balconnets de porte amovibles

Les casiers de porte peuvent être démontés pour les nettoyer. Placez les mains sur chaque côté du casier, soulevez-le (1) puis retirez-le (2).

Pour remettre le casier, refaites cette action dans le sens inverse.

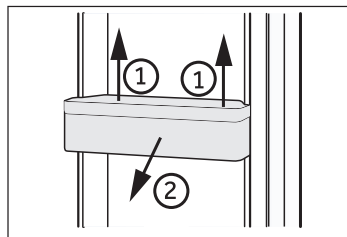

EN OPTION : Indicateur de température OK

L'indicateur de température OK sert à déterminer les températures en dessous de +4° C. Diminuez progressivement la température si le signe « OK » ne s'affiche pas.

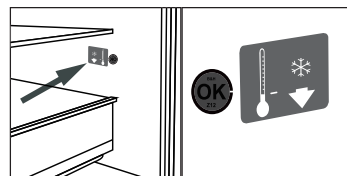

Remarque :

Une fois que l'appareil est mis en marche, il faut 12 heures pour atteindre les bonnes températures.

Tiroir de congélateur démontable

Pour retirer le tiroir, tirez-le au maximum (1) puis soulevez et sortez-le (2).

Pour remettre le tiroir, répétez ces étapes dans le sens inverse.

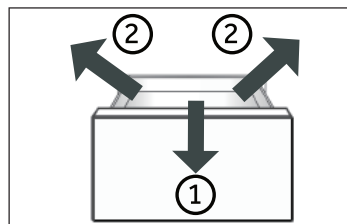

Conservation des aliments de grande capacité

Les aliments de grande capacité comme les aliments surgelés peuvent être conservés après

- ▶ avoir retiré et renversé de 180° le plateau givrant supérieur, ou
- ▶ après avoir retiré les deux plateaux givrants supérieurs ainsi que le tiroir de la partie médiane du congélateur et conservé les aliments directement sur le rayon.

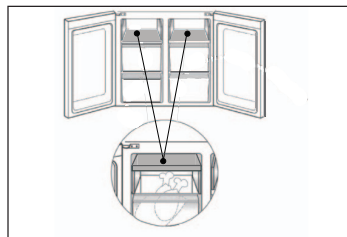

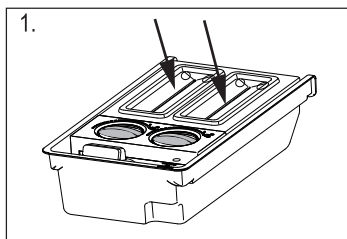

Machine à glaçons

1. Versez de l'eau potable fraîche dans chaque moule à glace conformément à la graduation du verre doseur. N'excédez pas cette graduation



Remarque :

Évitez de laisser l'eau toucher les 2 boutons, sinon ils peuvent geler et les glaçons ne tomberont pas dans la boîte de stockage.

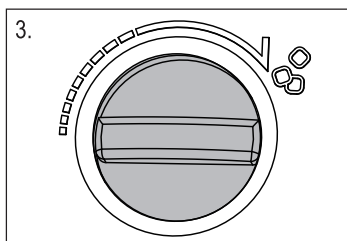

2. Mettez la boîte dans le compartiment de congélation.
3. Après la transformation de l'eau en glace, enlevez la machine à glaçons de l'appareil et tournez le bouton à la main. Alors, les glaçons tomberont automatiquement dans la glacière. Retirez le couvercle et récupérez les glaçons.

Lumière

La lumière à DEL interne s'allume à l'ouverture de la porte. La qualité des lumières n'est affectée par aucun appareil ou réglage.



Conseils pour économiser de l'énergie

- ▶ Assurez-vous que l'appareil est suffisamment ventilé (Voir INSTALLATION).
- ▶ N'installez pas l'appareil en direction des rayons solaires ou à proximité des sources de chaleur (par exemple, les cuisinières, chauffe-eau).
- ▶ Évitez de faire fonctionner l'appareil à une température inutilement basse. La consommation énergétique augmente lorsque l'appareil fonctionne à des températures basses.
- ▶ Les fonctions telles que SUPER CONGÉLATION consomment plus d'énergie.
- ▶ Laissez les aliments refroidir avant de les mettre dans l'appareil.
- ▶ Ouvrez la porte de l'appareil le moins possible et le plus brièvement possible.
- ▶ Ne remplissez pas l'appareil pour ne pas obstruer le flux d'air.
- ▶ Évitez que l'air n'entre dans les aliments emballés.
- ▶ Maintenez toujours les joints de porte propres pour que la porte se ferme correctement.
- ▶ Dégivrez les aliments congelés dans le compartiment de congélation.



AVERTISSEMENT !

Débranchez l'appareil de la prise d'alimentation avant de le nettoyer.

Nettoyage

Nettoyez l'appareil uniquement lorsqu'il y a moins d'aliments ou pas d'aliments.

Pour un bon entretien et afin de prévenir les mauvaises odeurs, veuillez nettoyer l'appareil toutes les quatre semaines.



AVERTISSEMENT !

- ▶ Évitez de nettoyer l'appareil à l'aide de brosses dures, métalliques, de détergent en poudre, d'essence, d'acétate d'amyle, d'acétone et toute autre solution similaire organique, acide ou alcaline. Veuillez nettoyer avec du détergent spécial réfrigérateur pour éviter tout dommage.
 - ▶ N'utilisez pas de vaporisateur ou ne rincez pas l'appareil pendant le nettoyage.
 - ▶ N'utilisez pas un pulvérisateur d'eau ou nettoyant à vapeur pour nettoyer l'appareil.
 - ▶ Ne nettoyez pas les rayons de congélation en verre avec de l'eau chaude. Le changement soudain de température pourrait briser le verre.
 - ▶ Ne touchez pas la surface intérieure du compartiment de congélation notamment avec les mains mouillées ; la surface de vos mains pourrait se congeler.
 - ▶ En cas de chauffage, vérifiez l'état des aliments congelés.
-
- ▶ Gardez toujours le joint de porte propre.
 - ▶ Nettoyez l'intérieur et l'extérieur de l'appareil avec une éponge humide humidifiée dans de l'eau tiède et un détergent doux.
 - ▶ Rincez avec un torchon doux.
 - ▶ Ne lavez aucun élément de l'appareil dans le lave-vaisselle.
 - ▶ Attendez au moins 5 minutes avant de redémarrer l'appareil car plusieurs redémarrages endommageraient le compresseur.

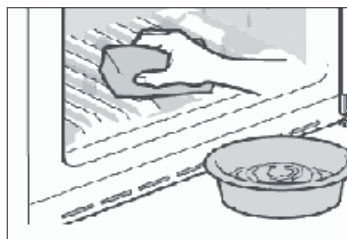

Nettoyage de la machine à glaçons

1. Retirez la machine à glaçons de l'appareil.
2. Retirez les couvercles (A) et (B).
3. Nettoyez la machine à glaçons avec de l'eau chaude et un détergent liquide pour vaisselle. Rincez abondamment à l'eau.
4. Fermez les couvercles, remplissez d'eau potable et remettez la machine à glaçons à l'intérieur de l'appareil.

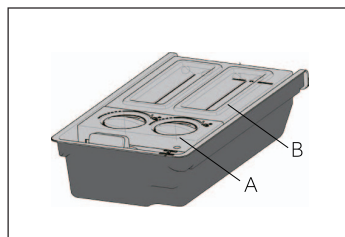

Dégivrage

Le réfrigérateur et le congélateur se dégivrent automatiquement, aucune opération manuelle n'est nécessaire.

Remplacer les lampes LED



AVERTISSEMENT !

Ne remplacez pas la lampe DEL vous-même, elle doit être remplacée uniquement par le fabricant ou l'agent de maintenance agréé.

Les lampes sont des lampes LED ; elles consomment moins d'énergie et ont une longue durée de vie. En cas de problème, veuillez contacter le service clientèle. Voir SERVICE CLIENTÈLE.

Caractéristiques des lampes :

Compartiment réfrigérateur : 12 V max. 2 W

Non-utilisation pendant une longue période

Si l'appareil n'est pas utilisé pendant une longue période, et si vous n'allez pas utiliser la fonction Vacances pour le réfrigérateur :

- ▶ Retirez les aliments.
- ▶ Débranchez la prise d'alimentation.
- ▶ Videz et nettoyez le réservoir d'eau
- ▶ Nettoyez l'appareil tel qu'indiqué ci-dessus.
- ▶ Laissez les portes ouvertes pour éviter les mauvaises odeurs à l'intérieur.



Remarque

N'éteignez l'appareil que si c'est absolument nécessaire.

Déplacez l'appareil

1. Retirez tous les aliments et débranchez l'appareil.
2. Sécurisez les rayons et autres pièces amovibles à l'intérieur du réfrigérateur et du congélateur à l'aide d'un ruban adhésif.
3. Ne penchez pas le réfrigérateur à plus de 45° pour éviter d'endommager le système de réfrigération.



AVERTISSEMENT !

- ▶ Ne soulevez pas l'appareil par les poignées.
- ▶ Ne placez jamais l'appareil horizontalement au sol.

Vous pouvez résoudre la plupart des problèmes qui pourraient survenir sans expertise précise. En cas de problème, veuillez vérifier toutes les solutions possibles en suivant les instructions ci-dessous avant de contacter un service après-vente. Voir SERVICE CLIENTÈLE.



AVERTISSEMENT!

- ▶ Avant tout entretien, veuillez arrêter l'appareil et débranchez-le de l'alimentation électrique.
- ▶ Les appareils électriques doivent être entretenus uniquement par des experts en électricité, parce qu'une mauvaise intervention pourrait causer des dommages considérables.
- ▶ Faites remplacer le cordon d'alimentation endommagé par le fabricant, son représentant ou par des personnes qualifiées afin d'éviter tout risque.

Problème	Causes probables	Solutions possibles
Le compresseur ne fonctionne pas.	<ul style="list-style-type: none"> • La fiche principale n'est pas branchée à la prise. • L'appareil est en cycle de dégivrage. 	<ul style="list-style-type: none"> • Branchez la fiche. • Ce processus est normal pour un dégivrage automatique.
L'appareil tourne continuellement ou tourne pendant trop longtemps.	<ul style="list-style-type: none"> • La température intérieure et extérieure est trop élevée. • L'appareil a été en arrêt pendant trop longtemps. • Une porte / un tiroir de l'appareil ne se ferme pas correctement. • La porte / le tiroir a été ouvert(e) trop souvent ou pendant trop longtemps. • La température du congélateur est trop basse. • Le joint de porte / tiroir est sale, usé, fissuré ou pas compatible. • Le flux d'air nécessaire n'est pas garanti. 	<ul style="list-style-type: none"> • Dans ce cas, il est normal que l'appareil tourne plus longtemps. • Normalement, il faut 8 à 12 heures pour que l'appareil se dégivre complètement. • Fermez la porte / le tiroir et assurez-vous que l'appareil est placé sur une surface plane et qu'on ne retrouve pas d'aliments ou de récipient qui cognent sur la porte. • N'ouvrez pas la porte / le tiroir trop fréquemment. • Réglez la température plus haut jusqu'à obtenir la température du réfrigérateur. Il faut 24 heures pour que la température du réfrigérateur se stabilise. • Nettoyez le joint de la porte / du tiroir ou faites les remplacer par le service client. • Assurez une ventilation adéquate.
L'intérieur du réfrigérateur est sale et/ou dégage des odeurs.	<ul style="list-style-type: none"> • L'intérieur du réfrigérateur a besoin de nettoyage. • Les aliments aux odeurs fortes sont conservés dans le réfrigérateur. 	<ul style="list-style-type: none"> • Nettoyez l'intérieur du réfrigérateur. • Emballez les aliments correctement.

Problème	Causes probables	Solutions possibles
L'appareil n'est pas suffisamment froid.	<ul style="list-style-type: none"> • La température est trop élevée. • Des aliments trop chauds sont placés dans le congélateur. • Trop d'aliments ont été conservés à la fois. • Les aliments sont trop près les uns des autres. • Une porte / un tiroir de l'appareil ne se ferme pas correctement. • La porte / le tiroir a été ouvert(e) trop souvent ou pendant trop longtemps. 	<ul style="list-style-type: none"> • Réglez à nouveau la température • Laissez toujours les aliments refroidir avant de les conserver. • Conservez toujours de petites quantités d'aliments. • Laissez de l'espace entre les différents aliments pour permettre à l'air de circuler. • Fermez la porte / le tiroir. • N'ouvrez pas la porte / le tiroir trop fréquemment.
L'intérieur de l'appareil est trop froid.	<ul style="list-style-type: none"> • La température est trop basse. • La fonction Super Congélation est activée ou a fonctionné pendant longtemps. 	<ul style="list-style-type: none"> • Réglez à nouveau la température • Désactivez la fonction Super Congélation.
Formation de moisissure à l'intérieur du réfrigérateur.	<ul style="list-style-type: none"> • Le climat est trop chaud et trop humide. • Une porte / un tiroir de l'appareil ne se ferme pas correctement. • La porte / le tiroir a été ouvert(e) trop souvent ou pendant trop longtemps. • Les récipients contenant les aliments ou les liquides sont laissés ouverts. 	<ul style="list-style-type: none"> • Augmentez la température • Fermez la porte / le tiroir. • N'ouvrez pas la porte / le tiroir trop fréquemment. • Laissez les aliments chauds refroidir à la température ambiante avant de les couvrir et de les placer dans l'appareil.
La moisissure s'accumule sur les surfaces extérieures du réfrigérateur ou entre la porte et le tiroir.	<ul style="list-style-type: none"> • Le climat est trop chaud et trop humide. • La porte / le tiroir n'est pas hermétiquement fermé(e). L'air froid dans l'appareil et l'air chaud à l'extérieur est en condensation. 	<ul style="list-style-type: none"> • Ceci est normal en zone humide et cela change lorsque l'humidité diminue. • Assurez-vous que la porte / le tiroir est bien fermé(e).
Du givre dur dans le congélateur.	<ul style="list-style-type: none"> • Les aliments ne sont pas bien emballés. • Une porte / un tiroir de l'appareil ne se ferme pas correctement. • La porte / le tiroir a été ouvert(e) trop souvent ou pendant trop longtemps. • Le joint de porte / tiroir est sale, usé, fissuré ou pas compatible. • Quelque chose à l'intérieur empêche la porte de se fermer correctement. 	<ul style="list-style-type: none"> • Emballez toujours bien les aliments. • Fermez la porte / le tiroir. • N'ouvrez pas la porte / le tiroir trop fréquemment. • Nettoyez le joint de la porte / tiroir ou remplacez-les par de nouveaux. • Repositionnez les rayons, les casiers de porte, ou les récipients à l'intérieur pour permettre à la porte/ tiroir de se fermer.
Les côtés de l'armoire et la bande de porte deviennent chauds.	<ul style="list-style-type: none"> • - 	<ul style="list-style-type: none"> • C'est normal.

Problème	Causes probables	Solutions possibles
L'appareil produit des sons bizarres.	<ul style="list-style-type: none"> • L'appareil n'est pas placé sur une surface plane. • L'appareil est en contact avec certains objets. 	<ul style="list-style-type: none"> • Réglez les supports afin d'équilibrer l'appareil. • Retirez les objets autour de l'appareil.
Un son léger pareil au son de l'eau qui coule est audible.	<ul style="list-style-type: none"> • - 	<ul style="list-style-type: none"> • C'est normal.
Vous entendrez un bip.	<ul style="list-style-type: none"> • La porte du réfrigérateur est ouverte. 	<ul style="list-style-type: none"> • Fermez la porte ou arrêtez l'alarme manuellement.
Vous entendrez un léger ronronnement.	<ul style="list-style-type: none"> • Le système anti-condensation fonctionne. 	<ul style="list-style-type: none"> • Ceci prévient la condensation et c'est normal.
La lampe de l'intérieur ou le système de refroidissement ne fonctionne pas.	<ul style="list-style-type: none"> • La fiche principale n'est pas branchée à la prise. • L'alimentation électrique est anormale. • La lampe LED ne fonctionne pas. 	<ul style="list-style-type: none"> • Branchez la fiche. • Vérifiez l'alimentation électrique de la pièce. Contactez la compagnie d'électricité. • Veuillez contacter le service client pour changer la lampe.

Interruption de l'alimentation

En cas de coupure d'électricité, les aliments sont en sécurité au froid pendant près de 12 heures. Suivez les conseils suivants pour une interruption de courant prolongée, notamment en été :

- ▶ Ouvrez la porte / le tiroir à des fréquences très réduites.
- ▶ Ne conservez pas plus d'aliments dans l'appareil pendant l'interruption de courant.
- ▶ Si vous êtes informé à l'avance de la coupure et de ce que l'interruption durera plus de 12 heures, faites des boules de glace, mettez-les dans un récipient et placez le récipient au-dessus du réfrigérateur.
- ▶ Il est conseillé d'inspecter les aliments une fois le courant rétabli.
- ▶ Étant donné que la température à l'intérieur du réfrigérateur va augmenter pendant l'interruption ou autre panne, la période de conservation et la qualité des aliments seront réduites. Tout aliment décongelé doit être consommé, cuisiné ou recongelé (si possible), immédiatement après, pour éviter tout risque sur la santé.

Fonction Mémoire pendant la coupure d'électricité

Après le retour de l'électricité, l'appareil continue de fonctionner avec les réglages définis au préalable avant l'interruption du courant.

Déballage



AVERTISSEMENT !

- ▶ L'appareil est lourd. Il faut toujours être au moins à deux pour le manœuvrer.
- ▶ Tenez tous les emballages hors de portée des enfants et mettez-les au rebut dans le respect de l'environnement.

- ▶ Sortez l'appareil de l'emballage.
- ▶ Retirez tous les emballages.

Conditions environnementales

La température de la pièce doit toujours varier entre 10 °C et 43 °C, parce qu'elle peut influencer la température à l'intérieur de l'appareil et la consommation énergétique. N'installez pas l'appareil près des appareils qui produisent de la chaleur (cuisinières, réfrigérateurs) sans isolation.

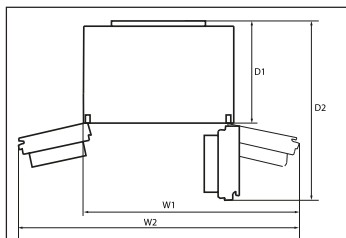

Caractéristiques de la pièce

Espace nécessaire lorsque la porte est ouverte.

W1=1117 mm

W2=1403 mm

D1=580 mm

D2=1024 mm

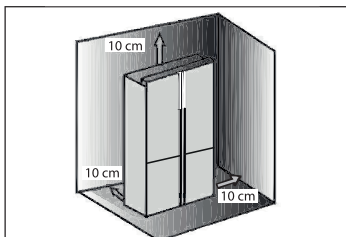

Ventilation croisée

Pour une meilleure ventilation de l'appareil pour des raisons de sécurité, veuillez respecter les instructions sur la ventilation croisée.

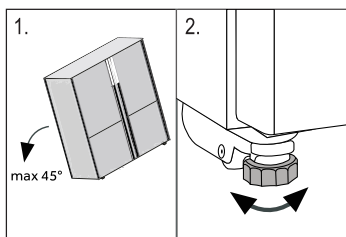

Positionnez l'appareil

Placez l'appareil sur une surface plane et solide.

1. Penchez légèrement l'appareil vers l'arrière.
2. Réglez les supports de fixation au niveau souhaité.

Assurez-vous que la distance vers le mur sur le côté de la charnière de la porte est d'au moins 100 mm pour permettre à la porte de s'ouvrir aisément.

3. Vérifiez la stabilité en basculant entre les diagonales. Faites basculer légèrement dans les deux directions. Sinon le cadre peut se déformer causant ainsi une fuite au niveau des joints de porte. Une légère inclinaison vers l'arrière facilite la fermeture de la porte.

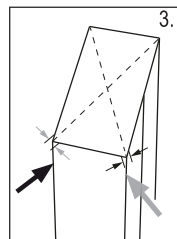

Ajustement des portes

Si les portes ne sont pas au même niveau, vous pouvez y remédier en suivant la procédure suivante :

A) En utilisant les pieds ajustables

Tournez les pieds ajustables en suivant la direction de la flèche pour les tourner vers le haut ou vers le bas.

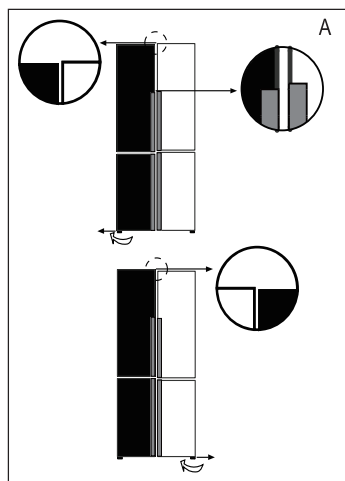

B) En utilisant les entretoises

- ▶ Ouvrez la porte supérieure et soulevez-la.
- ▶ Attachez soigneusement l'entretoise (fournie dans le sac d'accessoires) dans l'anneau en plastique blanc de la charnière centrale à la main ou en utilisant des outils comme une pince. N'égratignez pas la porte.

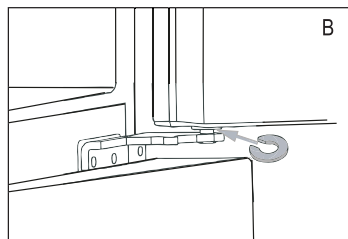

Remarque

Lors de l'utilisation ultérieure du réfrigérateur, un phénomène irrégulier au niveau des portes peut se produire suite au poids des aliments conservés. Veuillez les ajuster selon les méthodes susmentionnées.

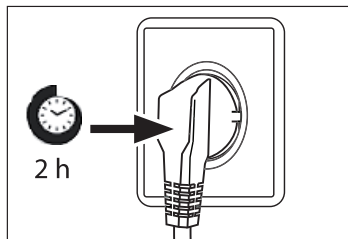

Temps d'attente

L'huile d'entretien du compresseur se trouve dans la capsule du compresseur. Cette huile peut se déverser dans le circuit fermé du système pendant le transport. Avant de brancher l'appareil à l'alimentation électrique, vous devez attendre 2 à 5 heures pour permettre à l'huile de retourner dans la capsule.

Branchement électrique

Avant chaque branchement, vérifiez si :

- ▶ l'alimentation électrique, la prise et le fusible sont les mêmes que sur la plaque.
- ▶ la prise d'alimentation est mise à la terre et aucune fiche multiple ou rallonge.
- ▶ la prise d'alimentation et la fiche correspondent parfaitement.

Connectez la fiche à une prise correctement installée.



AVERTISSEMENT !

Pour éviter tout risque, remplacez tout câble endommagé auprès du service clients (voir carte de garantie).

Assurez-vous que le cordon d'alimentation n'est pas coincé ou endommagé lors du positionnement de l'appareil.

Ne placez pas plusieurs prises de courant ou alimentations portables à l'arrière de l'appareil.



Attention de ne pas provoquer un incendie des matériaux inflammables.

Fiche du produit conforme à la réglementation UE No 1060/2010

Marque de fabrique	Haier	
Numéro d'identification du modèle	HTF-456D*6	HTF-458D*6
	* Code couleur	* Code couleur
Catégorie du modèle	Réfrigérateur-congélateur	
Classe d'efficacité énergétique	A+	
Consommation énergétique annuelle (kWh/an) ¹⁾	390	
Volume de conservation réfrigération (L)	316	
Volume de conservation congélation (L) ****	140	
Classement en étoile	✱***	
Température des autres compartiments > 14° C	Non applicable	
Système de givre	Oui	
Durée d'augmentation de température (h)	20	
Capacité de congélation (kg/24 h)	12	
Classe climatique Cet appareil doit être utilisé à une température ambiante variant entre 10 °C et 43 °C.	SN-N-ST-T	
Émissions de bruits aériens acoustiques (dB(A) re 1pW)	40	
Type de fabrication	Position libre	

¹⁾ basé sur des résultats d'essais standards pendant 24 heures. La consommation réelle d'énergie dépendra de l'utilisation de l'appareil et de sa position.

Tension/Fréquence	220-240V ~/ 50Hz
Courant d'entrée (A)-	1.2
Fusible principal (A)	16
Refrigerant	R600a
Dimensions (H/L/P en mm)	1804 /833/666

Service clients

Nous vous recommandons notre Service clients Haier et l'utilisation de pièces d'origine. Si vous avez un problème avec l'appareil, veuillez vous référer à la partie DÉPANNAGE.

Si vous ne trouvez pas de solution, veuillez contacter

- ▶ votre vendeur local ou
- ▶ notre Centre d'écoute (Call Service Centre) en Europe (voir la liste des numéros de téléphone ci-dessous), ou
- ▶ notre Service & Support au www.haier.com, où vous pouvez activer le service de réclamations et trouver des Réponses aux Questions posées fréquemment.

Pour contacter notre Service, rassurez-vous que les informations ci-après sont disponibles. Ces informations sont disponibles sur la plaque signalétique.

Modèle _____

No. de série _____

Vérifiez également la Carte de garantie fournie avec le produit en cas de garantie.

Centre d'écoute d'Europe		
Pays*	Numéro de téléphone	Coûts
Haier Italie (IT)	199 100 912	
Haier Espagne (ES)	902 509 123	
Haier Allemagne (DE)	0180 5 39 39 99	<ul style="list-style-type: none">• 14 Ct/Min Ligne terrestre• max 42 Ct/Min Mobile
Haier Autriche (AT)	0820 001 205	<ul style="list-style-type: none">• 14,53 Ct/Min Ligne terrestre• max 20 Ct/Min pour tout autre
Haier Royaume-Uni (UK)	0333 003 8122	
Haier France (FR)	0980 406 409	

* Pour tout autre pays bien vouloir consulter le site à l'adresse www.haier.com

Haier Europe Trading S.r.l
Succursale France
3-5 rue des Graviers
92200 Neuilly sur Seine

HTF-456DM6_FR_V02_112015

Haier



Gebrauchsanleitung

Kühl-Gefrierkombination

HTF-456DM6

HTF-456DN6

HTF-456DB6

HTF-458DG6

DE

Haier

Danke, dass Sie sich für ein Haier Produkt entschieden haben.

Bitte lesen Sie diese Gebrauchsanleitung sehr sorgfältig bevor Sie das Gerät in Betrieb nehmen. Sie enthält wichtige Informationen, damit Sie viel Freude an Ihrem Gerät haben und ein sicherer und sauberer Betrieb gewährleistet ist.

Bewahren Sie dieses Handbuch gut auf, damit Sie bei Bedarf immer wieder darauf zurückgreifen können.

Wenn Sie das Gerät verkaufen, abgeben oder bei einem Umzug zurücklassen, geben Sie bitte die Gebrauchsanleitung dazu, damit der neue Besitzer sich mit den Anweisungen zur Benutzung und zum sicheren Betrieb vertraut machen kann.



Legende

Achtung! Unbedingt lesen!

Wichtige Sicherheitshinweise.



Allgemeine Hinweise und Tipps



Umwelt-Tipps



Entsorgung

Produkte mit diesem Symbol dürfen am Ende ihrer Lebensdauer nicht in den Hausmüll gegeben werden, sondern müssen an einem Sammelpunkt für das Recycling von elektrischen und elektronischen Geräten abgegeben werden.



WARNUNG!

Verletzungs- und Erstickungsrisiko!

Das Altgerät ist vor der Verschrottung funktionsuntüchtig zu machen, damit Kinder sich nicht selbst einschließen können.

Achten Sie vor der fachgerechten Entsorgung darauf, dass die Kühlmittelleitungen nicht beschädigt sind.

Trennen Sie das Gerät vom Stromnetz, entfernen Sie das Netzanschlusskabel, entnehmen Sie die Ablagen und Behälter und demontieren Sie die Tür/en und Dichtungen oder machen Sie den Türverschluss unbrauchbar, damit spielende Kinder sich oder andere nicht einsperren und somit in Lebensgefahr kommen.

Sicherheitshinweise	4
Vorgesehener Gebrauch	9
Gerätebeschreibung	10
Ausstattung.....	19
Reinigung und Pflege	22
Fehlerbehebung.....	24
Installation.....	27
Technische Daten	30
Kundendienst.....	31

Zubehör

Zubehör entsprechend der nachfolgenden Liste überprüfen:

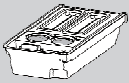

Eiszubereiter
mit Eisschaufel

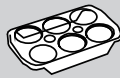

Eierbehälter



3 Abstandshalter



Energy-
Label



Garantie-
karte



Bedienungs-
anleitung

Diese Hinweise dienen der Sicherheit und sollten daher vor der Installation und Inbetriebnahme aufmerksam gelesen werden.



WARNUNG!

Vor dem ersten Einschalten

- ▶ Vergewissern Sie sich, dass das Gerät keinen Transportschaden aufweist.
- ▶ Entfernen Sie alle Verpackungsmaterialien und bewahren Sie diese außerhalb der Reichweite von Kindern auf.
- ▶ Lassen Sie das Gerät vor der Installation mindestens zwei Stunden stehen. Dadurch kann sich das Kühlsystem nach dem Transport erholen.
- ▶ Das Gerät ist schwer! Immer mit mindestens zwei Personen handhaben!

Installation

- ▶ Das Gerät sollte an einem gut belüfteten Ort stehen. Mindestens einen Abstand von 10 cm über und um das Gerät freihalten.
- ▶ Stellen Sie das Gerät niemals in einen feuchten Bereich oder an einen Ort, wo er mit Wasser bespritzt werden kann. Entfernen und trocknen Sie Spritzer und Flecken mit einem weichen, sauberen Tuch.
- ▶ Das Gerät nicht im direkten Sonnenlicht oder in der Nähe einer Wärmequelle (z. B. Heizkörper, Herd und andere Wärme abgebende Geräte) aufstellen.
- ▶ Der Aufstellort muss so beschaffen sein, dass sich die Gerätetüren vollständig öffnen lassen.
- ▶ Die Lüftungsöffnungen am Gerät oder im Einbaugehäuse müssen freigehalten werden.
- ▶ Die Angaben auf dem Typenschild müssen mit den elektrischen Anschlussbedingungen übereinstimmen. Falls nicht, kontaktieren Sie bitte einen Elektriker.
- ▶ Das Gerät muss an eine separat geerdete, stets zugängliche Steckdose angeschlossen werden.
- ▶ Mehrfachsteckdosen oder Verlängerungskabel dürfen nicht benutzt werden.

**WARNUNG!**

- ▶ Das Gerät wird mit 220-240 V/50 Hz betrieben. Abnormale Spannungsschwankungen können bewirken, dass das Gerät nicht startet, dass der Temperaturregler oder der Kompressor beschädigt werden oder dass während des Betriebes unnormale Geräusche auftreten. In einem solchen Fall muss ein automatischer Spannungsregler eingebaut werden.
- ▶ Das Gerät darf nicht auf der Netzanschlussleitung steht. Nicht auf das Netzkabel treten.
- ▶ Der Kühlmittelkreislauf darf nicht beschädigt werden.

Täglicher Gebrauch

- ▶ Dieses Gerät kann von Kindern ab 8 Jahren und darüber und von Personen mit reduzierten physischen, sensorischen oder mentalen Fähigkeiten oder Mangel an Erfahrung und/oder Wissen benutzt werden, wenn sie beaufsichtigt oder bezüglich des sicheren Gebrauchs des Gerätes unterwiesen wurden und die daraus resultierenden Gefahren verstanden haben.
- ▶ Halten Sie Kinder unter 3 Jahren vom Gerät fern, es sei denn, sie sind unter kontinuierlicher Aufsicht.
- ▶ Kinder dürfen nicht mit dem Gerät spielen.
- ▶ Wenn in der Nähe des Geräts Kohlegas oder anderes entzündliches Gas entweicht, drehen Sie das Ventil des ausströmenden Gases zu, öffnen Sie Türen und Fenster und ziehen Sie das Netzkabel dieses Geräts oder anderer Geräte nicht aus der Stromquelle.
- ▶ Das Gerät ist für einen Betrieb bei Umgebungstemperaturen zwischen 10 und 43°C ausgelegt. Das Gerät arbeitet möglicherweise nicht ordnungsgemäß, wenn es für eine längere Zeit einer Temperatur oberhalb oder unterhalb des angegebenen Bereichs ausgesetzt ist.
- ▶ Stellen Sie keine instabilen Gegenstände (schwere Gegenstände, mit Wasser gefüllte Behälter) auf das Gerät, um Verletzungen durch herabfallende Gegenstände oder einen elektrischen Schlag bei Wasserkontakt zu verhindern.



WARNUNG!

- ▶ Ziehen Sie nicht an den Türablagen. Die Tür könnte verzogen, die Türablage abgerissen oder das Gerät ins Wanken gebracht werden.
- ▶ Öffnen und schließen Sie die Tür(en) nur an den Griffen. Der Spalt zwischen den Abteilen sowie zwischen Tür und Schrank ist sehr schmal. Nicht hineingreifen; es besteht Quetschgefahr. Die Gerätetür(en) nur öffnen und schließen, wenn sich im Bewegungsbereich der Tür keine Kinder aufhalten.
- ▶ Lagern und benutzen Sie keine brennbaren, explosiven oder korrosiven Stoffe im Gerät oder in dessen Nähe.
- ▶ Bewahren Sie keine Medikamente, Bakterien oder chemische Substanzen im Gerät auf. Dieses Gerät ist ein Haushaltsgerät. Es wird nicht empfohlen, Materialien darin aufzubewahren, die genaue Temperatureinhaltung erfordern.
- ▶ Lagern Sie niemals Flüssigkeiten (insbesondere kohlenäsäurehaltige Getränke) - außer hochprozentige Spirituosen - im Gefrierabteil ein, da diese platzen könnten.
- ▶ Bei Erwärmung im Gefrierabteil muss der Zustand des Gefriergutes überprüft werden. Angetautes muss gegebenenfalls verarbeitet (kochen, braten) und in gegartem Zustand wieder eingefroren werden.
- ▶ Vermeiden Sie unnötig tiefe Temperaturen im Kühlabteil einzustellen. Bei hoher Einstellung können Minustemperaturen auftreten! Achtung: Flaschen können platzen.
- ▶ Tiefkühlgut mit nassen Händen berühren (Handschuhe tragen)! Ebenso Eis am Stiel nicht sofort nach der Entnahme aus dem Gefrierabteil verzehren. Es besteht die Gefahr festzufrieren bzw. die Entstehung von Frostblasen. ERSTE HILFE: Sofort unter fließendes, kaltes Wasser halten! Nicht wegreißen!
- ▶ Berühren Sie nicht die Innenflächen des Gefrierabteils während des Betriebes, insbesondere nicht mit nassen Händen. Es besteht die Gefahr festzufrieren.

**WARNUNG!**

- ▶ Trennen Sie das Gerät bei Stromausfall oder vor dem Reinigen vom Netz. Warten Sie mindestens 5 Minuten, bevor Sie das Gerät wieder anlassen, da häufiges Starten den Kompressor beschädigen kann.
- ▶ Benutzen Sie keine elektrischen Geräte im Kühl- und Gefrierabteil benutzen, sofern diese nicht vom Hersteller empfohlen wurden.

Wartung / Reparatur

- ▶ Die Reinigung und Wartung darf nur dann von Kindern durchgeführt werden, wenn sie beaufsichtigt werden.
- ▶ Trennen Sie das Gerät vor der Durchführung von Wartungsarbeiten von der Stromzufuhr. Vor dem Wiedereinschalten mindestens 5 Minuten warten, da häufiges Einschalten den Kompressor beschädigen kann.
- ▶ Ziehen Sie nur am Stecker und nicht am Anschlusskabel, um das Gerät vom Stromnetz zu trennen.
- ▶ Reinigen Sie das Gerät nicht mit hartborstigen Bürsten, Drahtbürsten, Scheuerpulver, Benzin, Amylacetat, Aceton und ähnlichen organischen Lösungen, Säure oder alkalischen Lösungen.
- ▶ Entfernen Sie Reif- und Eisansätze nicht mit scharfkantigen Gegenständen. Zum Abtauen keine Sprays, keine elektrischen Heizgeräte wie Heizlüfter, Haartrockner, Dampfreiniger oder andere Wärmequellen verwenden! Kunststoffteile könnten sich verformen
- ▶ Setzen Sie außer den vom Hersteller empfohlenen keine sonstigen mechanischen Geräte oder andere Mittel ein, um den Abtauprozess zu verkürzen.
- ▶ Wird das Netzkabel beschädigt, so muss es durch den Hersteller, seinen Kundendienst oder ähnlich qualifizierte Personen ersetzt werden, um Gefahren zu vermeiden.
- ▶ Versuchen Sie nicht, das Gerät selbst zu reparieren, zu demonstrieren oder technisch zu verändern. Im Reparaturfall wenden Sie sich bitte an den Kundendienst.



WARNUNG!

- ▶ Beseitigen Sie mindestens einmal im Jahr die Staubablagerungen von den Teilen an der Rückseite des Gerätes gründlich mit einer weichen Bürste oder dem Staubsauger, um Brandgefahr sowie erhöhten Energieaufwand zu vermeiden
- ▶ Sprühen oder spülen Sie das Gerät beim Reinigen nicht ab. Reinigen Sie das Gerät weder mit Dampf- noch mit Wasserstrahl.
- ▶ Reinigen Sie die kalten Glasablagen nicht mit heißem Wasser. Plötzliche Temperaturänderungen könnten zu Glasbruch führen.

Informationen zum Kühlmittel



WARNUNG!

Dieses Gerät ist mit dem brennbaren Kühlmittel ISOBUTAN (R600a) befüllt. Achten Sie darauf, dass die Kühlmittelrohre bei Transport oder Installation nicht beschädigt werden. Austretendes Kühlmittel kann Augenschäden verursachen oder sich entzünden. Im Schadensfall sind offenen Feuerquellen fernzuhalten und der Raum gründlich zu lüften. Weder die Netzanschlussleitung dieses Gerätes noch eines anderen darf gezogen oder an das Stromnetz angeschlossen werden. Benachrichtigen Sie den Kundendienst. Sollten Spritzer des Kältemittels ins Auge gelangt sein, spülen Sie das Auge unter fließendem Wasser aus und kontaktieren Sie sofort den Augenarzt.

Vorgesehener Gebrauch

Das Gerät ist zum Kühlen und Gefrieren von Lebensmitteln geeignet. Dieses Gerät wurde ausschließlich für den Gebrauch in trockenen Innenräumen im Haushalt konzipiert. Bei gewerblicher Nutzung entfällt die Haier Garantie. Verwenden Sie es nicht für andere Zwecke als die, für die es ausgelegt ist.

Veränderungen oder Modifikationen an dem Gerät sind nicht zulässig. Solche Eingriffe führen zum Verlust von Gewährleistungsansprüchen.

Normen und Richtlinien **CE**

Dieses Produkt erfüllt die Anforderungen aller anwendbaren EG-Richtlinien, die eine CE-Kennzeichnung vorsehen.



ACHTUNG!

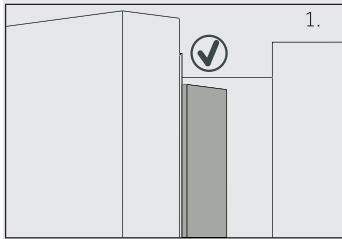

Schließen Sie die linke Tür nur mit eingeklappter Türleiste (1)

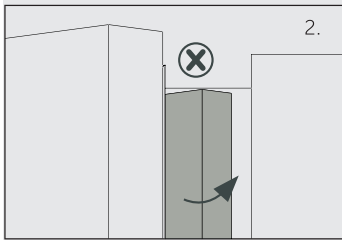

Anderenfalls (2) kann die Türleiste verbiegen und deren Aufhängung oder die rechte Tür beschädigt werden, sodass die Dichtung und Kühlleistung nicht mehr gewährleistet ist.

Innerhalb des Geräterahmens befindet sich ein Heizelement, wodurch die Oberflächentemperatur ansteigen kann. Dies ist normal und beeinflusst die Funktion des Gerätes nicht.



Hinweis

Aufgrund technischer Änderungen und Modellvarianten können manche Abbildungen in dieser Bedienungsanleitung ev. von dem von Ihnen erworbenen Modell abweichen.

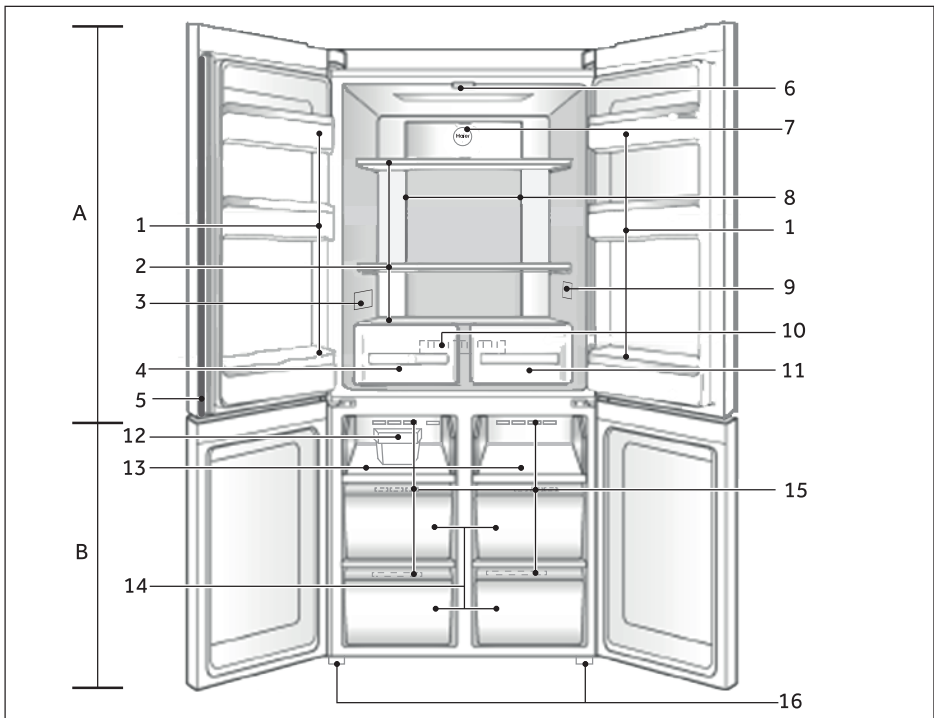

A: Kühlteil

- 1 Flaschenhalter / Türablage
- 2 Ablage
- 3 Typenschild
- 4 Frischezone
- 5 Türleiste
- 6 Deckenlampe
- 7 Blaues Licht
- 8 Lüftungsöffnungen und Sensor (hinter der Blende)
- 9 OK-Sticker (optional)
- 10 Lüftungsöffnungen (hinter der Schublade)
- 11 Trockenzone

B: Gefrierabteil

- 12 Eiswürfelbereiter mit Eisschaufel
- 13 Ablage
- 14 Schublade
- 15 Deckenlampe
- 16 Lüftungsöffnungen
- 17 Verstellbare Füße

Bedienblende

Tasten:

- A Anwahl Kühlabteil (engl.: „Fridge“)
- B Anwahl Gefrierabteil (engl.: „Freezer“)
- C Anwahl SMART Modus und Urlaubsfunktion (engl.: „holiday“)
- D Anwahl Superkühl-Funktion (engl.: „Power Cool“)
- E Anwahl Superfrost-Funktion (engl.: „Power-Freeze“)
- F Verriegelung Bedienblende

Anzeigen:

- a Temperatur Kühlabteil
- b Temperatur Gefrierabteil
- c1 Holiday Modus
- c2 SMART Modus
- d Power Cool Funktion
- e Power Freeze Funktion
- f Verriegelung Bedienblende

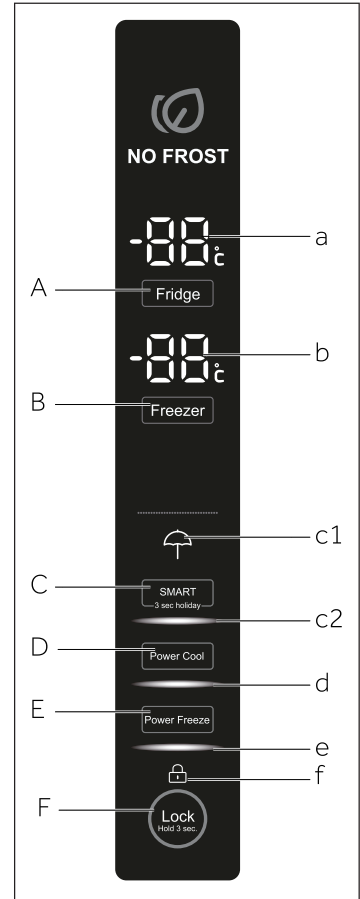

Vor dem ersten Gebrauch

- ▶ Alle Verpackungsmaterialien sind zu entfernen. Diese müssen unzugänglich für Kinder aufbewahrt und auf umweltfreundliche Weise entsorgt werden.
- ▶ Vor dem Einlegen von Nahrungsmitteln sollte das Gerät innen und außen mit warmem Wasser und einem milden Geschirrspülmittel gereinigt werden.
- ▶ Nach dem Ausrichten und Reinigen des Gerätes mindestens 2-5 Stunden warten, bevor es an das Netz angeschlossen wird. Siehe hierzu Kapitel INSTALLATION.
- ▶ Vor dem ersten Einlagern die Abteile bei hoher Reglerstellung vorkühlen. Mit Hilfe der Funktion Power-Freeze wird die Lagertemperatur im Gefrierabteil schnell erreicht.
- ▶ Die Temperatur im Kühl- und im Gefrierabteil werden automatisch auf 5 °C bzw. -18 °C geregelt. Dies sind die empfohlenen Einstellungen. Falls gewünscht, können diese Temperaturen manuell geändert werden. Siehe TEMPERATUREINSTELLUNG.

Sensortasten

Bei den Tasten handelt es sich um Sensortasten, die bereits bei leichter Berührung mit dem Finger reagieren.

Ein- und Ausschalten des Geräts

Das Gerät ist in Betrieb, sobald es an die Stromversorgung angeschlossen ist.

Wenn das Gerät zum ersten Mal eingeschaltet wird, werden die aktuell im Kühl- und Gefrierabteil vorhandenen Temperaturen angezeigt. Das Display blinkt. Es schaltet sich automatisch nach 30 Sekunden aus, wenn die Türen geschlossen sind. Eventuell ist die Bedienblende gesperrt.



Hinweis

- ▶ Das Gerät ist ab Werk auf die empfohlenen Temperaturen von 5 °C (Kühlabteil) und -18 °C (Gefrierabteil) eingestellt. Unter normalen Umgebungsbedingungen müssen keine Temperatureinstellungen vorgenommen werden.
- ▶ Nach dem Einschalten des Gerätes kann es bis zu 12 Stunden dauern, bis die eingestellte Temperatur erreicht ist.

Das Gerät vor dem Ausschalten leeren. Zum Ausschalten des Geräts Gerätestecker aus der Steckdose ziehen.

Sperren/entsperren der Bedienblende



Hinweis

Die Bedienblende wird automatisch gegen ungewolltes Betätigen gesperrt, wenn die Türen geschlossen sind und 30 Sekunden lang keine Taste gedrückt wird. Für jede Einstellung muss die Bedienblende erst entriegelt werden.

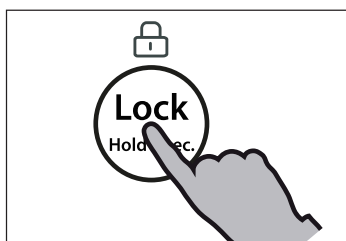

- ▶ Zum Sperren der Bedienblende Taste „F“ für 3 Sekunden drücken. Ein Alarm ertönt und das zugehörige Symbol „f“ leuchtet auf und die Beleuchtung der Bedienblende ist ausgeschaltet. Das Symbol blinkt, wenn eine Taste gedrückt wird und die Sperre aktiv ist. Die Änderung wird nicht ausgeführt.
- ▶ Zum Entsperren erneut die Taste drücken.

Standby-Modus

Das Display schaltet automatisch 30 Sekunden nach dem Betätigen einer Taste, oder wenn eine Gerätetür länger als 30 Sekunden geöffnet wird, ab. Es leuchtet automatisch auf, wenn eine Taste gedrückt oder eine Tür geöffnet wird.

Einstellen der Betriebsart

Zwischen folgenden Betriebsarten kann gewählt werden:

1) SMART Modus

Im SMART Modus regelt das Kühlgerät die Abteil-Temperaturen automatisch entsprechend der Umgebungstemperatur und der Temperaturänderung im Kühlraum. Falls keine speziellen Anforderungen an die Kühlung bestehen, empfehlen wir die Verwendung des Betriebsmodus SMART (siehe SMART-MODUS).

2) Manueller Modus:

Bestehen spezielle Anforderungen an die Lagertemperaturen, können diese mit Hilfe der Tasten der Bedienblende eingestellt werden (siehe TEMPERATUREINSTELLUNG).

Türalarm

Wenn die Kühlabteiltür für mehr als 1 Minuten geöffnet ist, ertönt ein Türalarm. Der Alarm kann durch Schließen der Tür oder Berühren der Bedienblende ausgeschaltet werden. Wenn die Tür für mehr als 7 Minuten offen gelassen wird, wird das Licht im Abteil und die Displaybeleuchtung automatisch abgeschaltet.



Temperatureinstellung

Die Innentemperaturen werden durch folgende Faktoren beeinflusst:

- ▶ Raumtemperatur
- ▶ Häufigkeit des Tür/Schubladenöffnen
- ▶ Menge der eingelagerten Lebensmittel
- ▶ Aufstellung des Gerätes

Temperatureinstellung im Kühlabteil

1. Bedienblende durch Drücken der Taste „F“ entsperren, falls diese gesperrt ist.
2. Taste „A“ (Fridge) zur Auswahl des Kühlabteils drücken. Die aktuelle Temperatur im Kühlabteil wird angezeigt.
3. Taste „A“ zum Einstellen der Temperatur drücken. Bei jedem Tastendruck ertönt ein Signal. Die Temperatur kann in 1 °C Schritten von minimal 0°C (OF) bis maximal 8 °C eingestellt werden. Die optimale Temperatur im Kühlabteil ist 5°C. Kältere Temperaturen bedeuten unnötigen Stromverbrauch.

Wenn innerhalb von 5 Sekunden keine Taste betätigt wird, wird die Einstellung automatisch gespeichert.

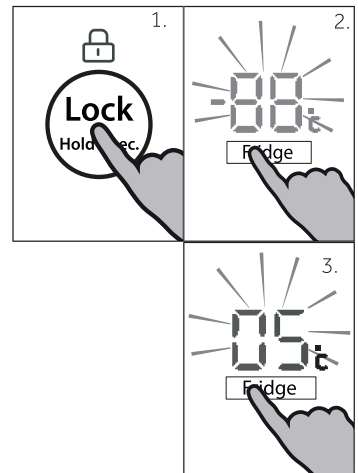

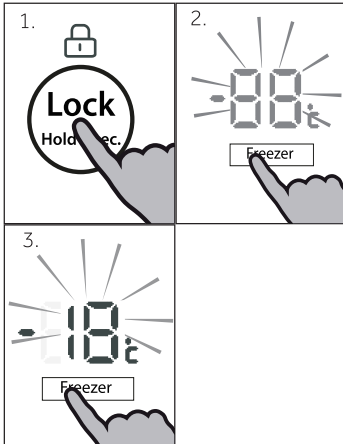

Temperatureinstellung im Gefrierabteil

1. Bedienblende durch Drücken der Taste „F“ entsperren, falls diese gesperrt ist.
2. Taste „B“ (Freezer) zur Anwahl des Gefrierabteils drücken. Ein Signal ertönt; die aktuelle Temperatur im Gefrierabteil wird angezeigt.
3. Taste „B“ (Freezer) zum Einstellen der Temperatur drücken. Bei jedem Tastendruck ertönt ein Signal. Die Temperatur kann in 1°C Schritten von -14°C bis -24°C eingestellt werden. Die optimale Temperatur im Gefrierabteil ist -18°C. Kältere Temperaturen bedeuten unnötigen Stromverbrauch.

Wenn innerhalb von 5 Sekunden keine Taste betätigt wird, wird die Einstellung automatisch gespeichert.



Hinweis

Eine Temperatureinstellung kann nicht vorgenommen werden, wenn die Bedienblende gesperrt ist oder eine andere Funktion (Power Freeze, Power Cool, Holiday oder SMART-Modus) aktiviert ist. Die entsprechende Anzeige blinkt und es ertönt ein Signal.

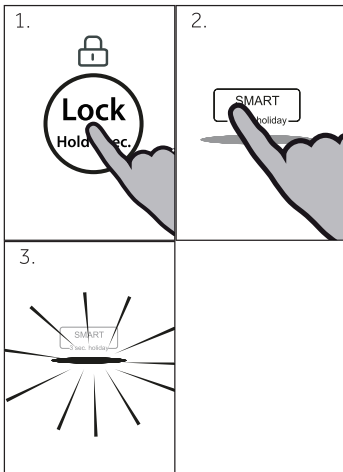

SMART Modus

Im SMART Modus regelt das Kühlgerät die Temperatur automatisch entsprechend der Umgebungstemperatur und der Temperaturänderung im Kühlraum. Diese Funktion erfolgt vollkommen ungebunden.

1. Bedienblende durch Drücken der Taste „F“ entsperren, falls diese gesperrt ist.
2. Taste „C“ (SMART) drücken. Ein Alarm ertönt
3. Anzeige „c2“ leuchtet und die Funktion ist aktiviert

Die Funktion kann durch Wiederholen der obigen Schritte oder durch Einstellen einer anderen Funktion wieder ausgeschaltet werden.

Holiday Funktion

Mit dieser Funktion wird die Kühlabteiltemperatur auf konstant 17 °C eingestellt. Dadurch besteht die Möglichkeit - ohne dass es zu einer Geruchs- oder Schimmelbildung kommt - bei längerer Abwesenheit (z.B. Urlaub= englisch: holiday) das leere Kühlabteil auch geschlossen zu halten. Das Gefrierabteil setzt seinen normalen Betrieb fort.

1. Bedienblende durch Drücken der Taste „F“ entsperren, falls diese gesperrt ist.
2. Taste „C“ (SMART) drücken. Ein Alarm ertönt
3. Anzeige „c1“ leuchtet und die Funktion ist aktiviert

Die Funktion kann durch Wiederholen der obigen Schritte oder durch Einstellen einer anderen Funktion wieder ausgeschaltet werden.

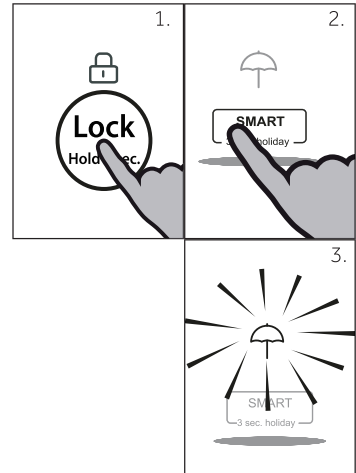

WARNUNG!

Während die Holiday Funktion in Betrieb ist dürfen keine Waren im Kühlabteil gelagert werden. Die eingestellte Temperatur von +17°C ist zu warm für Lebensmittel.

Power Cool Funktion

Wenn eine größere Menge von Lebensmitteln eingelagert werden soll, zum Beispiel nach dem Einkauf, sollte die Power Cool Funktion eingeschaltet werden. Die Power Cool Funktion beschleunigt das Abkühlen frischer Lebensmittel und schützt gleichzeitig die bereits eingelagerte Ware vor unerwünschter Erwärmung. Dabei wird automatisch eine Soll-Temperatur von 0 bis 1°C vorgegeben.

1. Bedienblende durch Drücken der Taste „F“ entsperren, falls diese gesperrt ist.
2. Taste D („Power Cool“) drücken.
3. Die Anzeige „d“ leuchtet auf und die Funktion ist aktiviert.

Die Funktion kann durch Wiederholen der obigen Schritte oder durch Einstellen einer anderen Funktion wieder ausgeschaltet werden

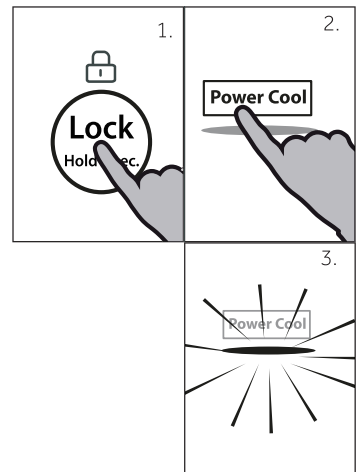

Hinweis

Diese Funktion wird automatisch nach 3 Stunden deaktiviert

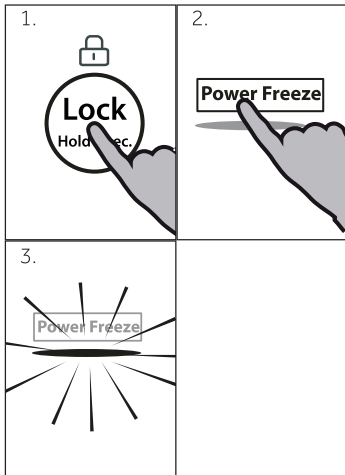

Power Freeze Funktion

FrISChe Lebensmittel sollten möglichst schnell bis auf den Kern durchgefroren werden. Dadurch bleiben Nährwerte, Aussehen und Geschmack am besten erhalten. Die Power-Freeze Funktion beschleunigt das Einfrieren frischer Lebensmittel und schützt gleichzeitig die bereits eingelagerte Ware vor unerwünschter Erwärmung. Die Funktion 24 Stunden vor dem Einlegen der Lebensmittel in das unterste Gefrierfach einschalten. Die Temperatureinstellung dieser Funktion liegt unter - 24 °C.

1. Bedienblende durch Drücken der Taste „F“ entsperren, falls diese gesperrt ist.
2. Taste „E“ (Power-Freeze) drücken.
3. Die Anzeige „e“ leuchtet auf und die Funktion ist aktiviert.

Die Funktion kann durch Wiederholen der obigen Schritte oder durch Einstellen einer anderen Funktion wieder ausgeschaltet werden.



Hinweis

Die Power Freeze Funktion wird automatisch nach 50 Stunden ausgeschaltet. Das Gerät wird danach mit der zuvor eingestellten Temperatur betrieben.

Aus-Funktion Kühlabteil

Diese Funktion schaltet das Kühlabteil aus. Dies hat keine Auswirkungen auf das Gefrierabteil.

Temperatur des Kühlabteils wie im Kapitel TEMPERATUREINSTELLUNG IM KÜHLABTEIL beschrieben, auf 0°C (OF) einstellen.



WARNUNG!

- ▶ Entnehmen Sie alle eingelagerten Waren, bevor Sie das Kühlabteil ausschalten.
- ▶ Lassen Sie die Tür des Kühlabteils offen, solange das Kühlabteil abgeschaltet ist, um Geruchs- und Schimmelbildung zu vermeiden..

Tipps für das Einlagern von Lebensmitteln

Einlagern in das Kühlabteil

- ▶ Die Temperatur des Kühlabteils sollte stets auf unter 5°C gehalten werden.
- ▶ Warme Lebensmittel müssen vor dem Einlegen in das Kühlabteil auf Zimmertemperatur abkühlen.
- ▶ Lebensmittel vor dem Einlegen in das Gerät reinigen und trocknen.
- ▶ Einzulagernde Lebensmittel sollten gut verpackt werden, um Gerüche und geschmackliche Beeinträchtigungen zu vermeiden.
- ▶ Keine übermäßigen Mengen einlagern. Die Lebensmittel sollten mit ausreichend Platz eingelagert werden, um einen ungehinderten Kaltluftstrom zu ermöglichen und somit bessere Lagerergebnisse zu erzielen.
- ▶ Nahrungsmittel, die täglich gegessen werden, sollten im vorderen Bereich der Ablagen aufbewahrt werden.
- ▶ Die Lebensmittel nicht zu nah an den Innenwänden lagern, da sie festfrieren könnten. Den direkten Kontakt von (insbesondere öligen und säurehaltigen) Lebensmitteln mit der Innenverkleidung vermeiden, da diese vom Öl/Säure angegriffen werden kann. Solche Rückstände stets entfernen.
- ▶ Gefriergut im Kühlabteil auftauen. Das Gefriergut senkt die Kühltemperatur, wodurch sich Energie sparen lässt.
- ▶ Die Reifung von Obst und Gemüse wie Zucchini, Melonen, Papaya, Bananen, Ananas usw. kann im Gerät beschleunigt werden. Von einer Einlagerung dieser Lebensmittel wird daher abgeraten. Allerdings kann die Reifung sehr unreifer Früchte für eine gewisse Zeit unterstützt werden. Zwiebeln, Knoblauch, Ingwer und sonstiges Wurzelgemüse sollten ebenfalls bei Zimmertemperatur gelagert werden.
- ▶ Unangenehme Gerüche im Kühlschrank weisen darauf hin, dass etwas ausgelaufen ist und eine Reinigung erforderlich ist. Siehe REINIGUNG UND WARTUNG.
- ▶ Die Lebensmittel sollten entsprechend den unterschiedlichen Lagertemperaturbereichen zugeordnet werden:
 - 1 Butter, Käse, usw.
 - 2 Eier, Konserven, Dosen, Gewürze, usw.
 - 3 Getränke, Flaschen, Tuben, usw.
 - 4 Eingelegte Lebensmittel, Konserven, usw.
 - 5 Fleisch- und Wurstwaren, Snacks, usw.
 - 6 Gekochtes Fleisch, Teigwaren, Konserven, Milch, Tofu, Milchprodukte usw.
 - 7 Trockenzone: Obst und Gemüse, Trockenfrüchte, Butter, Öle, Schokolade
 - 8 Frischezone: Obst, Gemüse, Salat, usw.

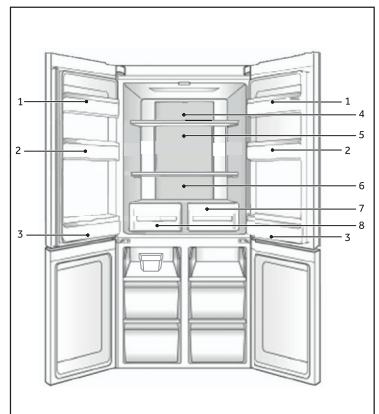

Hinweis

Platzieren Sie die Lebensmittel mit einem Mindestabstand von 10 mm zu den Lüftungsöffnungen, um die Kühlfunktion zu gewährleisten.

Einlagern in das Gefrierabteil

- ▶ Die Temperatur des Gefrierabteils sollte stets bei -18°C gehalten werden.
- ▶ 24 Stunden vor dem Einfrieren Power-freeze Funktion einstellen- bei kleinen Mengen genügen 4-6 Stunden.
- ▶ Warme Lebensmittel müssen vor dem Einlegen in das Gefrierabteil auf Zimmertemperatur abkühlen.
- ▶ Portionierte Lebensmittel gefrieren schneller und lassen sich besser auftauen und verarbeiten. Das empfohlene Portionsgewicht beträgt höchstens 2,5 kg.
- ▶ Lebensmittel sollten vor dem Einlegen in das Gefrierabteil verpackt werden. Die Verpackung muss außen trocken sein, damit sie nicht festgefriert. Das Verpackungsmaterial sollte geruchsneutral, luftdicht und ungiftig sein.
- ▶ Um ein Ablaufen der Lagerzeit zu verhindern, das Einlagerungsdatum, die zulässige Lagerdauer und die Bezeichnung des Lebensmittels auf der Verpackung vermerken.
- ▶ **WARNUNG!:** Säure, Lauge, Salz usw. können die Oberfläche des Gerätes angreifen. Lebensmittel mit diesen Substanzen (z.B. Meeresfisch) nicht direkt auf den Boden oder in Kontakt mit den Wänden ablegen. Salzwasser im Gerät sollte umgehend entfernt werden.
- ▶ Die von den Lebensmittelherstellern empfohlene Lagerzeiten für die jeweiligen Lebensmittel, insbesondere die für gewerblich tiefgefrorene Lebensmittel, sollten nicht überschritten werden.
- ▶ Jeweils nur die benötigte Menge an Lebensmitteln entnehmen.
- ▶ Aufgetaute Lebensmittel rasch verbrauchen. Sie dürfen erst wieder eingefroren werden, nachdem sie gekocht wurden.
- ▶ Keine übermäßigen Mengen an frischen Lebensmitteln einlagern. Das Gefriervermögen beachten (siehe Kapitel TECHNISCHE DATEN und Angaben auf dem Typenschild). Wenn an mehreren Tagen hintereinander eingefroren wird, sind höchstens ca. 2/3 der maximalen Einfriermenge zu nehmen.
- ▶ Lebensmittel können bei einer Temperatur von mindestens -18°C je nach Art 2 bis 12 Monate eingelagert werden (z. B. Fleisch 3 bis 12 Monate, Gemüse 6 bis 12 Monate).
- ▶ Frische Lebensmittel beim Einlagern nicht mit dem übrigen Gefriergut in Kontakt bringen. **Antaugefahr!**

Beim Aufbewahren von eingekauften Tiefkühlwaren sind folgende Punkte zu beachten:

- ▶ Immer die Angaben des Herstellers in Bezug auf die zulässige Aufbewahrungsdauer der Nahrungsmittel beachten. Diese Dauer nicht überschreiten!
- ▶ Zwischen dem Kauf und der Einlagerung sollte so wenig Zeit wie möglich vergehen, um die Qualität der Nahrungsmittel zu erhalten.
- ▶ Nur tiefgekühlte Produkte kaufen, die bei einer Temperatur von -18°C oder weniger aufbewahrt wurden.
- ▶ Nahrungsmittel, auf deren Verpackung sich Eis oder Frost befindet sollten nicht gekauft werden. – Hinweis auf möglicherweise stellenweise aufgetaute Ware.



Hinweis

Platzieren Sie die Lebensmittel mit einem Mindestabstand von 10 mm zu den Lüftungsöffnungen, um die Kühlfunktion zu gewährleisten.

Multi-air-flow

Das Kühlabteil ist mit einem ventilatorgestützten Multi-Air-Flow-System ausgestattet, welches für eine gleichmäßige Verteilung der Kühlluft auf unterschiedlichen Ebenen sorgt. So können warme Lebensmittel schneller heruntergekühlt werden, die Ausgangsfrische und Qualität der eingelagerten Lebensmittel bleibt erhalten.

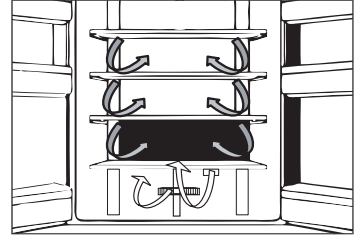

Verstellbare Ablagenhöhe

Die Ablagen können je nach Lagerungsbedarf in ihrer Höhe verstellt werden.

1. Ablage auf beiden Seiten fassen, in Richtung (1) nach oben anheben und in Richtung (2) herausziehen.
2. Die Ablage zum Wiedereinlegen auf die Führungsschienen legen und ganz nach hinten schieben, bis die Ablage in die hinteren seitlichen Schlitze einrastet.

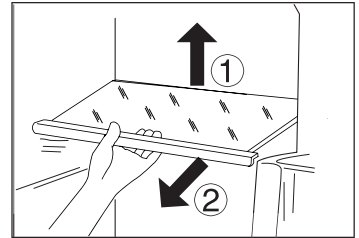

Hinweis:

Darauf achten, dass alle Kanten der Ablage auf gleicher Höhe liegen.

Trockenzone

In diesem Fach liegt die Luftfeuchtigkeit bei 45%. Diese Schublade eignet sich zum Lagern von Trockenfrüchten und anderen trockenen Lebensmittel mit geringem Wassergehalt, wie Butter, Fette und Öle oder Schokolade.

Frischezone

In diesem Fach liegt die Luftfeuchtigkeit bei 85%. Sie wird automatisch durch das System reguliert und eignet sich zum Lagern von Früchten, Gemüse, Salaten usw.



Hinweis

- ▶ Die Kunststoffabdeckungen beider Zonen dürfen nicht entfernt werden. Sie halten die Luftfeuchtigkeit aufrecht.
- ▶ Kälteempfindliches Obst wie Ananas, Avocado, Bananen, Grapefruits und Gemüse wie Kartoffeln Auberginen, Bohnen, Gurken, Zucchini und Tomaten sowie Hartkäse gehören nicht zur Lagerung in die My Zone-Box.

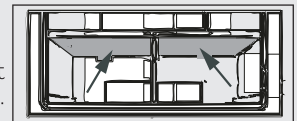

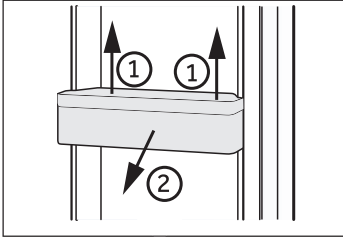

Türablagen entfernen

Zur Reinigung lassen sich die Türablagen entfernen

1. Türablage auf beiden Seiten fassen und in Richtung (1) nach oben anheben.
2. Türablage in Richtung (2) herausziehen.
3. Die Schritte in umgekehrter Reihenfolge ausführen, um die Türablage wieder einzusetzen.

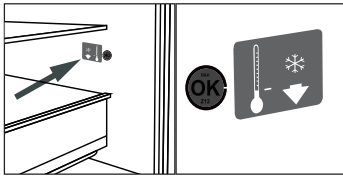

OPTIONAL: OK-Sticker

Anhand der „OK“-Temperaturanzeige an der inneren Seitenwand des Kühlabteils kann festgestellt werden, ob die Temperatur unter +4 °C liegt. Temperatur stufenweise verringern, wenn der Sticker nicht „OK“ anzeigt.



Hinweis:

Nach dem Einschalten des Gerätes kann es bis zu 12 Stunden dauern, bis die eingestellte Temperatur erreicht ist.

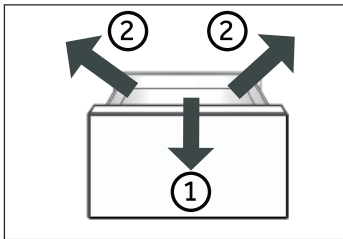

Herausnehmbare Schubladen

Zum Herausnehmen die Schubladen bis zum Anschlag vorziehen (1), anheben und herausnehmen (2).

Die Schritte in umgekehrter Reihenfolge ausführen, um die Schubladen wieder einzusetzen.

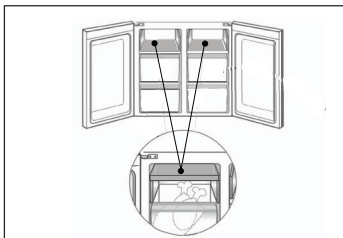

Lagerung von großem Gefriergut

Großes Gefriergut kann bequem gelagert werden, wenn:

- ▶ die obere Gefrierfachablage um 180° gedreht eingesetzt wird, oder
- ▶ beide obere Gefrierfachablagen sowie die mittlere Schublade dem Gerät entnommen werden und das Gefriergut direkt auf der Ablage platziert wird.

Eiswürfelbereiter

1. Frisches Trinkwasser in jedes Eisbereiterfach bis zur Markierung der maximalen Füllhöhe einfüllen.



Hinweis

Achten Sie darauf, dass kein Wasser zwischen die beiden Drehknöpfe gelangt. Dieses würde gefrieren und die Eiswürfelentnahme behindern.

2. Eiswürfelbereiter in das Gefrierabteil stellen.
3. Nachdem Wasser gefroren ist, Eisbereiter dem Gerät entnehmen und Drehknopf drehen. Die Eiswürfel fallen automatisch in die Aufbewahrungsbox, aus der sie bequem entnommen werden können.

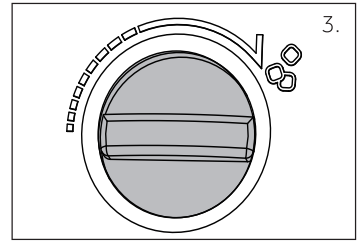
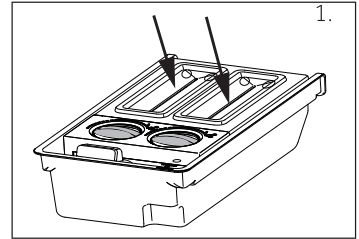

Innenbeleuchtung

Wird eine Abteiltür geöffnet, schaltet sich automatisch die LED-Deckenlampe ein.



Hinweise zum Energiesparen

- ▶ Darauf achten, dass das Gerät ausreichend belüftet ist (siehe INSTALLATION).
- ▶ Das Gerät nicht im direkten Sonnenlicht oder in der Nähe einer Wärmequelle (z.B. Heizkörper, Herd und andere Wärme abgebende Geräte) aufstellen.
- ▶ Unnötige tiefe Temperatureinstellungen sollten vermieden werden. Je niedriger die Temperatur eingestellt ist, desto höher ist der Energieverbrauch.
- ▶ Funktionen wie Power-Freeze verbrauchen mehr Energie.
- ▶ Warme Lebensmittel vor dem Einlagern auf Raumtemperatur abkühlen lassen.
- ▶ Die Tür so wenig und so kurz wie möglich öffnen.
- ▶ Nicht zu viele Lebensmittel einlagern, damit die kalte Luft zirkulieren kann.
- ▶ Einen Lufteinschluss in der Lebensmittelverpackung vermeiden.
- ▶ Türdichtungen sauber halten, damit die Türen immer richtig schließen.
- ▶ Gefriergut im Kühlabteil auftauen.



WARNUNG!

Schalten Sie vor jeder Wartung das Gerät aus und ziehen Sie den Netzstecker.

Reinigung

Gerät am besten dann reinigen, wenn nur wenig oder kein Kühl- bzw. Gefriergut eingelagert ist. Um unangenehme Gerüche im Gerät zu vermeiden, wird empfohlen, das Kühlabteil alle vier Wochen zu reinigen.



WARNUNG!

- ▶ Führen Sie die Reinigung nicht mit hartborstigen Bürsten, Drahtbürsten, Scheuerpulver, Benzin, Amylacetat, Aceton und ähnlichen organischen Lösungen, Säure oder alkalischen Lösungen durch sondern verwenden Sie spezielle Kühlschranksreiniger.
- ▶ Besprühen oder spülen Sie das Gerät nicht mit Wasser ab.
- ▶ Reinigen Sie das Gerät nicht mit Dampf- oder Wasserstrahl.
- ▶ Reinigen Sie die kalten Glasablagen nicht mit heißem Wasser. Plötzliche Temperaturänderungen können zu Glasbruch führen.
- ▶ Berühren Sie kalte Eisenteile nicht mit feuchten Händen. Es besteht die Gefahr festzufrieren.
- ▶ Überprüfen Sie bei Erwärmung im Gefrierabteil den Zustand des Gefriergutes .

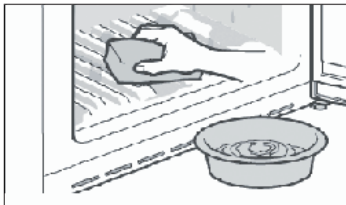

- ▶ Die Türdichtung stets sauber halten.
- ▶ Das Gerät einschließlich Innenausstattung mit einem weichen Reinigungstuch oder Schwamm und lauwarmem Wasser reinigen. Eventuell etwas mildes Handgeschirrspülmittel begeben.
- ▶ Wassertropfen an den Innenflächen mit einem trockenen, weichen Reinigungstuch entfernen.
- ▶ Geräteteile nicht in der Geschirrspülmaschine reinigen.
- ▶ Vor dem Wiedereinschalten mindestens 5 Minuten warten, da häufiges Einschalten den Kompressor beschädigen kann.

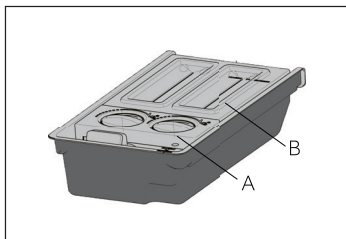

Reinigung des Eiswürfelbereiters

1. Eiswürfelbereiter aus dem Gefrierabteil entnehmen.
2. Abdeckung (A) und (B) entfernen.
3. Eiswürfelbereiter mit warmem Wasser und mildem Handgeschirrspülmittel reinigen. Seifenreste gründlich abspülen.
4. Abdeckungen schließen, frisches Trinkwasser einfüllen und Eiswürfelbereiter wieder in das Gefrierabteil stellen.

Abtauen

Das Kühl- und Gefrierabteil tauen automatisch ab, so dass kein manueller Eingriff erforderlich ist.

Austauschen der LED-Lampen



WARNUNG!

Tauschen Sie die LED Lampe nicht selbst aus sondern wenden Sie sich an der Kundendienst.

Die LED-Beleuchtung ermöglicht einen geringen Energieverbrauch und eine lange Lebensdauer. Bei Störungen wenden Sie sich bitte an den Kundendienst (siehe KUNDENDIENST).

Technische Daten LED Lampe:

Kühlabteil: 12 V max 2 W

Bei längerer Nichtbenutzung

Wenn das Gerät über einen längeren Zeitraum außer Betrieb gesetzt werden soll, und nicht die Holiday Funktion verwendet werden soll:

- ▶ Eingelagerte Lebensmittel entnehmen.
- ▶ Wassertank entleeren und reinigen
- ▶ Netzstecker ziehen.
- ▶ Gerät wie oben beschrieben reinigen.
- ▶ Gerätetüren/Schubladen offen stehen lassen, damit im Gerät keine üblen Gerüche entstehen.



Hinweis:

Das Gerät nur dann ausschalten, wenn es unbedingt notwendig ist.

Bewegen des Gerätes

1. Netzstecker ziehen und alle Lebensmittel aus dem Gerät entnehmen.
2. Die Ablagen und sonstigen beweglichen Teile im Kühl- und Gefrierabteil mit Klebeband sichern.
3. Das Gerät nicht um mehr als 45 ° kippen, um Beschädigungen des Kühlsystems zu vermeiden.



WARNUNG!

- ▶ Das Gerät nicht an den Griffen anheben.
- ▶ Das Gerät niemals horizontal auf den Boden legen.

Die im Folgenden aufgezählten Probleme können meist selbst behoben werden. Wenden Sie sich erst dann an den Kundendienst (siehe Garantiekarte), wenn Sie alles geprüft haben und den Fehler nicht beseitigen können.



WARNUNG!

- ▶ Schalten Sie vor jeder Wartung das Gerät aus und ziehen Sie den Netzstecker.
- ▶ Elektrogeräte dürfen nur durch Elektrofachkräfte repariert werden, da durch unsachgemäße Reparaturen erhebliche Folgeschäden entstehen können.
- ▶ Wenn das Netzkabel beschädigt ist, muss es durch den Kundendienst (siehe Garantiekarte) ersetzt werden, um eine Gefahr auszuschließen..

Problem	Mögliche Ursachen	Lösungen
Der Kompressor läuft nicht.	<ul style="list-style-type: none"> • Der Netzstecker ist nicht mit der Steckdose verbunden. • Das Gerät taut ab. 	<ul style="list-style-type: none"> • Verbindung herstellen. • Das ist bei einem automatisch abtaunenden Gerät normal.
Das Gerät springt häufig an oder läuft zu lange.	<ul style="list-style-type: none"> • Die Innen- oder Außentemperatur ist zu hoch. • Das Gerät war über einen längeren Zeitraum ausgeschaltet. <p>Eine Gerätetür/Schublade ist nicht richtig geschlossen.</p> <ul style="list-style-type: none"> • Die Tür/Schublade wurde zu häufig oder zu lange geöffnet. • Die Temperatur für das Gefrierabteil ist zu niedrig eingestellt. <ul style="list-style-type: none"> • Die Dichtung der Tür/Schublade ist verschmutzt, abgenutzt, gerissen oder verrutscht. • Die erforderliche Luftzirkulation ist nicht gewährleistet. 	<ul style="list-style-type: none"> • In diesem Fall ist es normal, dass das Gerät länger läuft. • In der Regel dauert es 8 bis 12 Stunden, bis das Gerät seine Betriebstemperatur erreicht hat. • Tür/Schublade schließen. Darauf achten, dass das Gerät auf einem ebenen Untergrund steht und keine Nahrungsmittel oder Behälter an die Tür stoßen. • Tür/Schublade so wenig wie möglich öffnen. • Die Temperatur auf einen höheren Wert einstellen, bis eine zufriedenstellende Gefriertemperatur erreicht ist. Die Gefriertemperatur hat sich nach 24 Stunden stabilisiert. • Dichtung reinigen und ggf. vom Kundendienst ersetzen lassen. • Eine ausreichende Belüftung sicherstellen.
Der Innenraum des Kühlabteils ist verschmutzt und/oder riecht unangenehm.	<ul style="list-style-type: none"> • Der Innenraum des Gerätes muss gereinigt werden. • Im Kühlabteil werden streng riechende Lebensmittel gelagert. 	<ul style="list-style-type: none"> • Den Innenraum des Gerätes reinigen. • Lebensmittel stets gut verpackt einlagern.

Problem	Mögliche Ursachen	Lösungen
Im Gerät wird es nicht kalt genug	<ul style="list-style-type: none"> • Der Temperaturregler ist auf „schwach“ eingestellt. • Es wurde zu warmes Gut eingelagert. • Es wurde zu viel auf einmal eingelagert. • Die Waren liegen zu dicht aneinander. • Die Tür/Schublade ist nicht richtig geschlossen. • Die Tür/Schublade wurde zu häufig oder zu lange geöffnet. 	<ul style="list-style-type: none"> • Temperatur neu einstellen • Gut erst abkühlen lassen. • Stets kleinere Mengen einlagern. • Zwischen den einzelnen Produkten einen Luftspalt lassen. • Tür/Schublade schließen. • Tür/Schublade so wenig wie möglich öffnen.
Im Gerät ist es zu kalt	<ul style="list-style-type: none"> • Die Temperatur ist auf einen zu niedrigen Wert eingestellt. • Die Power-freeze Funktion ist aktiviert und läuft zu lange. 	<ul style="list-style-type: none"> • Temperatur neu einstellen • Power-freeze Funktion ausschalten.
Im Kühlabteil hat sich Feuchtigkeit gebildet	<ul style="list-style-type: none"> • Das Gerät befindet sich in einer zu warmen und zu feuchten Umgebung. • Die Tür/Schublade ist nicht richtig geschlossen. • Die Tür/Schublade wurde zu häufig oder zu lange geöffnet. • Eingestellte Behältnisse wurden offen gelassen. 	<ul style="list-style-type: none"> • Temperatur mittels Temperaturregler leicht erhöhen. • Tür/Schublade schließen. • Tür/Schublade so wenig wie möglich öffnen. • Warme Speisen stets auf Raumtemperatur abkühlen und Nahrungsmittel und Flüssigkeiten abdecken.
Feuchtigkeit sammelt sich auf den Außenflächen des Gerätes oder zwischen den Abteilen.	<ul style="list-style-type: none"> • Die Luftfeuchtigkeit ist zu hoch. • Die Tür/Schublade ist nicht richtig geschlossen.. 	<ul style="list-style-type: none"> • Das ist bei feuchtem Klima normal und ändert sich mit abnehmender Luftfeuchtigkeit. • Darauf achten, dass die Tür / Schublade richtig geschlossen ist.
Starke Eis- und Reifbildung im Gefrierabteil	<ul style="list-style-type: none"> • Es wurden nicht ausreichend verpackte Waren eingelagert. • Die Tür/Schublade wurde offen gelassen. • Die Tür/Schublade wurde zu häufig oder zu lange geöffnet. • Die Dichtung ist defekt. • Etwas im Innenraum verhindert, dass die Tür/Schublade richtig schließt. 	<ul style="list-style-type: none"> • Waren stets gut verpackt einlagern . • Tür/Schublade schließen. • Tür/Schublade so wenig wie möglich öffnen. • Dichtung reinigen und ggf. ersetzen. • Sicherstellen, dass weder Ware, deren Verpackung oder Geräteteile das Schließen der Tür/Schublade behindern.
Die Seiten des Gehäuses sowie die Türleiste werden warm	<ul style="list-style-type: none"> • - 	<ul style="list-style-type: none"> • Dies ist normal.

Problem	Mögliche Ursachen	Lösungen
Das Gerät gibt ungewöhnliche Geräusche von sich.	<ul style="list-style-type: none"> • Das Gerät steht nicht auf ebenem Untergrund. • Das Gerät stößt an einen Gegenstand. 	<ul style="list-style-type: none"> • Das Gerät so ausrichten, dass es gerade steht. • Um das Gerät stehende Gegenstände entfernen.
Ein leises Geräusch wie von fließendem Wasser ist zu hören.	<ul style="list-style-type: none"> • – 	<ul style="list-style-type: none"> • Dies ist normal.
Es ertönt ein Alarmton	<ul style="list-style-type: none"> • Die Kühlabteiltür steht offen. 	<ul style="list-style-type: none"> • Die Kühlabteiltür schließen.
Ein leises Brummen ist zu hören.	<ul style="list-style-type: none"> • Das Kondenswasser-Schutzsystem läuft. 	<ul style="list-style-type: none"> • Das System verhindert die Bildung von Kondenswasser und erzeugt dieses Geräusch
Die Innenbeleuchtung und/oder das Kühlsystem funktionieren nicht	<ul style="list-style-type: none"> • Der Netzstecker ist nicht mit der Steckdose verbunden. • Die Stromversorgung ist nicht intakt. • Die LED-Lampe ist defekt. 	<ul style="list-style-type: none"> • Verbindung herstellen. • Stromversorgung überprüfen. Bei jeglichem Defekt ist ein Elektrofachmann zu verständigen! • LED Lampe durch Kundendienst austauschen.

Stromausfall

Bei einem Stromausfall bleiben die Nahrungsmittel etwa 12 Stunden lang sicher gekühlt. Bei einem länger andauernden Stromausfall, insbesondere im Sommer sind folgende Hinweise zu befolgen:

- ▶ Tür/Schublade so wenig wie möglich öffnen.
- ▶ Während des Stromausfalls keine weiteren Lebensmittel in das Gerät geben.
- ▶ Wenn der Stromausfall angekündigt wird und mehr als 12 Stunden andauert, etwas Eis zubereiten und in einem Behälter auf die oberste Ablage des Kühlabteils stellen.
- ▶ Eine Überprüfung des Lagergutes unmittelbar nach der Unterbrechung ist erforderlich.
- ▶ Da die Temperatur im Gerät bei einem Stromausfall oder sonstigen Störung ansteigt, verkürzt sich die Lagerzeit der Lebensmittel und verringert sich deren Qualität. Gegebenenfalls ist Angetautes zu verarbeiten (kochen, braten) und in gegartem Zustand wieder einzufrieren.

Memory Funktion bei Stromausfall

Nach Wiederherstellung der Stromzufuhr arbeitet das Gerät mit den Einstellungen, die vor dem Stromausfall eingestellt wurden.

Auspacken



WARNUNG!

- ▶ Das Gerät ist schwer. Nehmen Sie eine zweite Person zu Hilfe.
 - ▶ Bewahren Sie alle Verpackungsmaterialien für Kinder unzugänglich auf und entsorgen Sie die Verpackung auf umweltfreundliche Weise.
- ▶ Gerät aus der Verpackung entnehmen.
 - ▶ Alle Verpackungsmaterialien entfernen.

Umgebungsbedingungen

Die Zimmertemperatur muss zwischen 10 °C und 43 °C liegen, da sie die Temperatur im Gerät und dessen Energieverbrauch beeinflussen kann. Das Gerät nicht ungedämmt in der Nähe anderer Wärme abgebender Geräte (Herde, Heizkörper etc.) aufstellen.

Gesamtraumbedarf

Erforderlicher Gesamtraumbedarf bei geöffneter Tür:

W1=1117 mm

W2=1403 mm

D1=580 mm

D2=1024 mm

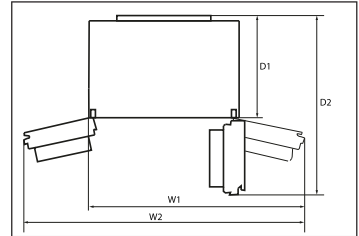

Lüftungsquerschnitte

Um aus Sicherheitsgründen eine ausreichende Belüftung des Gerätes zu erzielen, müssen die Angaben des erforderlichen Lüftungsquerschnittes eingehalten werden.

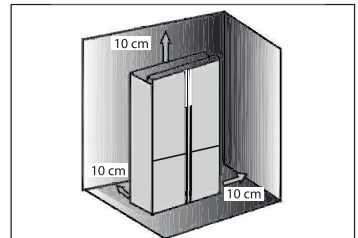

Gerät ausrichten

Gerät auf ebenen harten Boden aufstellen.

1. Das Gerät leicht nach hinten kippen.
2. Die FüÙe auf die gewünschte Höhe einstellen.

Darauf achten, dass der Abstand zur Wand auf der Türanschlagseite mindestens 100 mm beträgt, damit die Tür richtig geöffnet werden kann.

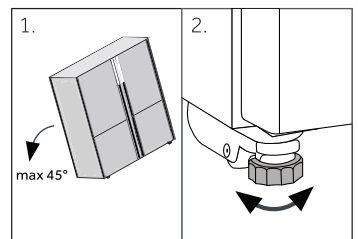

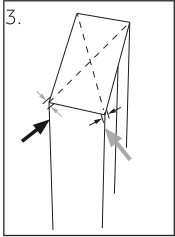

3. Die Standfestigkeit kann durch wechselseitiges Anstoßen über die Diagonalen überprüft werden. Das leichte Schwanken soll in beiden Richtungen gleich sein. Ist dies nicht der Fall, kann sich das Gehäuse verziehen; eventuelle undichte Türdichtungen sind die Folge. Eine geringe Neigung nach hinten erleichtert das Schließen der Tür(en).

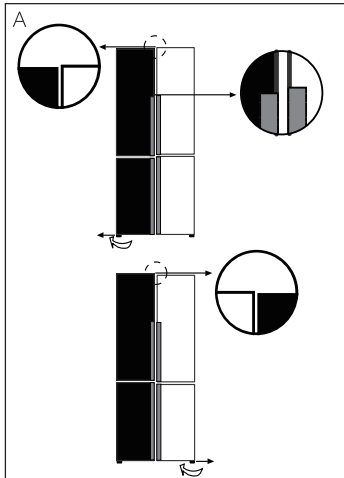

Feinjustierung der Türen

Wenn nach dem Gerätausrichten ein Höhenversatz zwischen beiden Gerätetüren besteht, kann dieser wie folgt verringert werden:

A) Verstellen der Gerätefüße

Gerätefuß gemäß Zeichnung in die entsprechende Richtung drehen.

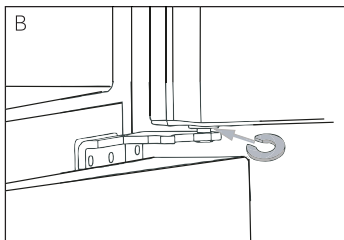

B) Verwendung der Abstandshalter

- ▶ Obere Tür öffnen und anheben.
- ▶ Abstandshalter aus dem Beipack vorsichtig mit der Hand oder mit einem Werkzeug (z.B. Zange) auf den weißen Kunststoffring des mittleren Scharniers schieben. Darauf achten, dass die Tür nicht verkratzt wird.



Hinweis

Aufgrund des Gewichts der eingelagerten Lebensmittel in den Türablagen kann sich im Laufe der Zeit ein Höhenversatz an den Türen einstellen. Zum Ausrichten gehen Sie nach den oben beschriebenen Methoden vor..

Wartezeit

Zur wartungsfreien Dauerschmierung befindet sich in der Kapsel des Kompressors Öl. Durch Schräglage beim Transport kann dieses Öl in das geschlossene Rohrsystem gelangen. Mit dem Einschalten des Gerätes muss 2-5 Stunden gewartet werden, damit das Öl wieder zurück in die Kapsel läuft.

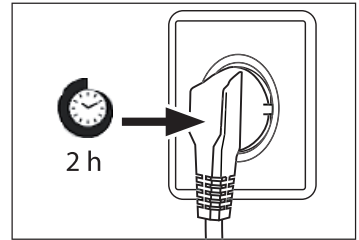

Elektrischer Anschluss

Vor jedem Anschluss prüfen ob

- ▶ die Stromversorgung dem Typenschild entspricht.
- ▶ die Anschlussdose geerdet und keine Mehrfachdose oder Verlängerung ist.
- ▶ Stecker und Dose sich exakt entsprechen.

Gerätestecker an eine vorschriftmäßig installierte Haushaltssteckdose anschließen.



WARNUNG!

Um Gefahren zu vermeiden lassen Sie ein beschädigtes Netzkabel durch den Kundendienst ersetzen (siehe Garantiekarte).

Achten Sie beim Aufstellen des Geräts darauf, dass das Netzkabel nicht eingeklemmt oder beschädigt ist.

Platzieren Sie nicht mehrere tragbare Steckdosen oder tragbare Netzteile an der Rückseite des Geräts.



Unachtsamkeiten in der Nähe von entzündlichen Stoffen können zu Bränden führen.

Produktdatenblatt gemäß Verordnung EU 1060/2010

Marke	Haier	
Modellkennung	HTF-456D*6 * Farbcode	HTF-458D*6 * Farbcode
Kategorie	Kühl-Gefrierkombination	
Energieeffizienzklasse	A+	
Energieverbrauch (kWh/Jahr) ¹⁾	390	
Nutzzinhalt Kühlen (L)	316	
Nutzzinhalt Gefrieren (L) ****	140	
Stern-Einstufung		
Auslegungstemperatur „sonstige Fächer“ > 14°C	Nicht anwendbar	
Frostfrei System	Ja	
Lagerzeit bei Störung (h)	20	
Gefriervermögen (kg/24h)	12	
Klimaklasse Dieses Gerät ist für den Betrieb bei einer Umgebungstemperatur zwischen 10 °C und 43°C bestimmt	SN-N-ST-T	
Luftschallemissionen (dB(A) re 1pW)	40	
Gerätetyp	Standgerät	

¹⁾Auf der Grundlage von Ergebnissen der Normprüfung über 24 Stunden. Der tatsächliche Verbrauch hängt von der Nutzung und vom Standort des Geräts ab.

Zusätzliche technische Daten

Spannung / Frequenz	220-240V ~/ 50Hz
Nennstrom (A)	1.2
Hauptsicherung (A)	16
Kühlmittel	R600a
Abmessungen (B/H/T in mm)	1804 /833/666

Kundendienst

Wir empfehlen Ihnen unseren Haier Kundendienst und die Verwendung von Original Ersatzteilen.

Sollte eine Störung an Ihrem Gerät auftreten, überprüfen Sie bitte zuerst die Hinweise im Kapitel FEHLERBEHEBUNG.

Wenn Sie dort keine Lösung finden, kontaktieren Sie bitte

- ▶ Ihren Händler vor Ort oder
- ▶ unsere Europäische Service-Hotline (siehe unten gelistete Telefonnummern) oder
- ▶ unseren Kundenservice im Internet unter www.haier.com
Hier können Sie eine Reparaturanfrage stellen und außerdem die Garantiebedingungen finden.

Wenn Sie unseren Kundendienst kontaktieren, halten Sie bitte folgende Gerätedaten bereit:

Diese Informationen finden Sie auf dem Typenschild

Model _____

Serial No. _____

Im Garantiefall ziehen Sie bitte auch die Informationen auf der Garantiekarte zu Rate.

Europäische Service Hotline		
Land*	Telefonnummer	Kosten
Haier Italien (IT)	199 100 912	
Haier Spanien (ES)	902 509 123	
Haier Deutschland (DE)	0180 5 39 39 99	<ul style="list-style-type: none"> • 14 Ct/Min Festnetz • max 42 Ct/Min Mobilfunk
Haier Österreich (AT)	0820 001 205	<ul style="list-style-type: none"> • 14,53 Ct/Min Festnetz • max 20 Ct/Min alle anderen
Haier Großbritannien (UK)	0333 003 8122	
Haier Frankreich (FR)	0980 406 409	

* Die Telefonnummern von weiteren Ländern finden Sie im Internet unter www.haier.com

Haier Deutschland GmbH
Hewlett-Packard-Str. 4
61352 Bad Homburg

HTF-456DM6_DE V01_112015

Haier



Manuale dell'Utente

Frigorifero-Congelatore

HTF-456DM6

HTF-456DN6

HTF-456DB6

HTF-458DG6

IT

Haier

Vi ringraziamo per aver deciso di acquistare un prodotto Haier.

Vi invitiamo a leggere attentamente queste istruzioni prima di iniziare a usare il dispositivo. Le istruzioni contengono informazioni importanti che vi aiuteranno a trarre il meglio da questo dispositivo e vi garantiranno altresì sicurezza in fase di installazione, uso e manutenzione del dispositivo.

Conservare questo manuale in un luogo pratico, di modo da poterlo sempre consultare e garantire un utilizzo sicuro e adeguato del dispositivo.

Qualora il dispositivo venga venduto, ceduto o lasciato nella vecchia abitazione in fase di trasferimento, accertarsi sempre di lasciare anche il manuale, di modo che il nuovo proprietario possa acquisire familiarità col dispositivo e con le relative avvertenze di sicurezza.

Legenda



Avvertenza - Informazioni importanti per la sicurezza



Informazioni e suggerimenti generali



Informazioni ambientali

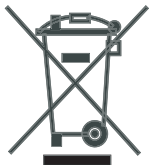

Smaltimento

Contribuire alla protezione dell'ambiente e alla salute umana. Collocare l'imballaggio in contenitori adeguati per poterlo riciclare. Contribuire al riciclaggio dei rifiuti provenienti da dispositivi elettrici ed elettronici. Non smaltire i dispositivi recanti questo simbolo con i normali rifiuti domestici. Riportare il prodotto presso la struttura di riciclaggio locale o contattare il proprio ufficio municipale competente in merito.



AVVERTENZA!

Rischio di lesione o soffocamento!

I refrigeranti e i gas vanno smaltiti in modo professionale. Verificare che i tubi del circuito refrigerante non si siano danneggiati prima di smaltirli in modo adeguato. Scollegare il dispositivo dalla presa di corrente. Tagliare il cavo di rete e smaltirlo. Togliere i vassoi e i cassetti, oltre che il lucchetto e le guarnizioni della porta al fine di evitare che i bambini e gli animali domestici rimangano intrappolati all'interno del dispositivo.

Informazioni di sicurezza	4
Uso previsto	8
Descrizione del prodotto	9
Pannello di controllo	10
Uso	11
Strumentazione	18
Pulizia e manutenzione	21
Guida alla risoluzione dei problemi	23
Installazione	26
Dati tecnici	29
Assistenza clienti	30

Accessori

Controllare gli accessori e la documentazione conformemente al presente elenco:

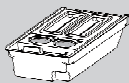

Dispositivo per la produzione del ghiaccio con cucchiaino



Portauova



3 distanziatori



Etichetta energetica



Etichetta energetica



Manuale dell'utente

Prima di accendere il dispositivo per la prima volta, leggere i seguenti suggerimenti di sicurezza:



AVVERTENZA!

Prima di iniziare a usare il dispositivo

- ▶ Verificare che non vi siano danni verificatisi in fase di trasporto.
- ▶ Rimuovere completamente l'imballaggio e tenere fuori dalla portata dei bambini.
- ▶ Attendere almeno due ore prima di procedere all'installazione del dispositivo al fine di garantire che il circuito del refrigerante sia completamente operativo.
- ▶ Spostare sempre il dispositivo in due persone, dato che è molto pesante.
- ▶ Installazione
- ▶ L'apparecchiatura dovrebbe essere collocata in un luogo ben ventilato. Verificare che vi sia uno spazio di almeno 10 cm sopra e intorno al dispositivo.
- ▶ Non mettere mai il dispositivo in un'area umida o in una posizione in cui potrebbe essere spruzzato con acqua. Pulire e asciugare gli schizzi di acqua e le macchie con un panno soffice e pulito.
- ▶ Non installare il dispositivo direttamente esposto alla luce del sole o vicino a sorgenti di alimentazione (ad esempio: stufe, riscaldatori).
- ▶ Installare e livellare il dispositivo in un'area adatta per le sue dimensioni e per il suo uso.
- ▶ Verificare che le aperture di ventilazione, sia sull'apparecchiatura che nella struttura da incasso, siano libere da ostruzioni.
- ▶ Verificare che le informazioni elettriche sulla targhetta elettrica siano in linea con l'alimentazione disponibile. In caso contrario, contattare un elettricista.
- ▶ Il dispositivo funziona con una sorgente di alimentazione di questo tipo: 220~-240 VAC/50 Hz. Delle fluttuazioni di corrente anomale potrebbero impedire l'avvio del dispositivo o danneggiare il controllo della temperatura o il compressore; si potrebbero anche sentire dei rumori anomali in fase di funzionamento. In questo caso è opportuno montare un regolatore automatico.
- ▶ Non usare ciabatte e prolunghe.
- ▶ Verificare che il cavo di alimentazione non sia intrappolato dal frigorifero. Non inciampare sul cavo di alimentazione.

**AVVERTENZA!**

- ▶ Servirsi di una presa con messa a terra separata per l'alimentazione che sia facilmente accessibile. L'apparecchiatura deve disporre di una messa a terra.

Unicamente per il Regno Unito: Il cavo di alimentazione del dispositivo è dotato di una presa a 3 poli (con messa a terra), adatta per una normale presa a 3 poli. Non tagliare o smontare mai il terzo polo (messa a terra). Dopo aver installato il dispositivo, la presa dovrebbe essere accessibile.

- ▶ Non danneggiare il circuito refrigerante.

Uso quotidiano

- ▶ Questa apparecchiatura può essere usata da bambini a partire dagli 8 anni e da adulti con limitate capacità fisiche, sensoriali o mentali o con scarsa esperienza o conoscenza sull'uso dell'apparecchiatura, solamente se sorvegliati o se sono stati istruiti relativamente all'uso dell'apparecchiatura e se hanno compreso i rischi coinvolti.
- ▶ Tenere i bambini di età inferiore ai 3 anni lontano dal dispositivo a meno che non siano sotto costante supervisione.
- ▶ I bambini non devono giocare con l'apparecchiatura.
- ▶ Se gas freddo o altri gas infiammabili perdono nelle immediate vicinanze del dispositivo, disattivare la valvola del gas che perde, aprire porte e finestre e non scollegare o collegare il cavo di alimentazione del frigorifero o di qualsiasi altro dispositivo.
- ▶ Si prega di notare che il prodotto funziona a una temperatura compresa fra i 10 e i 43°C. Il dispositivo potrebbe non funzionare correttamente se viene lasciato a lungo a temperature superiori o inferiori alla gamma indicata.
- ▶ Non posizionare articoli instabili (oggetti pesanti, contenitori pieni d'acqua) sopra al frigorifero per evitare lesioni personali causate da caduta o scosse elettriche causate dal contatto con l'acqua.
- ▶ Non tirare le mensole sulla porta. La porta si potrebbe inclinare, il ripiano bottiglie si potrebbe togliere e il dispositivo potrebbe traballare.
- ▶ Aprire e chiudere le porte servendosi unicamente delle maniglie. Lo spazio fra le porte e l'armadietto è molto stretto. Non estendere le mani in queste zone per evitare di pizzicarsi le dita. Aprire o chiudere le porte del frigorifero solo quando non ci sono bambini nella zona di movimento delle porte.



AVVERTENZA!

- ▶ Non conservare o riutilizzare materiali infiammabili, esplosivi o corrosivi all'interno del dispositivo o nelle immediate vicinanze.
 - ▶ Non conservare medicine, batteri o agenti chimici all'interno del dispositivo. Questo dispositivo è un elettrodomestico. Consigliamo di non conservare materiali che richiedono temperature particolarmente rigide.
 - ▶ Non conservare mai i liquidi in bottiglie o lattine (oltre alle bevande con elevato contenuto alcolico) in particolare bevande gassate all'interno del congelatore, dato che potrebbero esplodere in fase di congelamento.
 - ▶ Controllare le condizioni degli alimenti se all'interno del congelatore vi è stato un aumento della temperatura.
 - ▶ Non impostare temperature inutilmente basse all'interno dello scomparto frigorifero. Con impostazioni elevate si potrebbero avere temperature basse. Attenzione: Le bottiglie possono esplodere
 - ▶ Non toccare alimenti congelati con le mani bagnate (indossare i guanti). In particolar modo non mangiare i ghiaccioli subito dopo averli estratti dallo scomparto del congelatore. Sussiste il rischio di congelamento o di formazione di vesciche da freddo. PRIMO soccorso: tenere immediatamente sotto acqua fredda corrente. Non tirare via!
 - ▶ Non toccare la superficie interna dello scomparto del congelatore mentre è in funzione, in particolar modo con le mani bagnate, dato che le mani si potrebbero congelare sulla superficie.
 - ▶ Scollegare il dispositivo in caso di interruzione di corrente o prima delle operazioni di pulizia. Lasciar passare almeno 5 minuti prima di riavviare il dispositivo, dato che operazioni di avvio frequenti potrebbero danneggiare il compressore.
 - ▶ Non utilizzare apparecchiature elettriche all'interno degli scomparti di conservazione degli alimenti, ad eccezione di quelli consigliati dal costruttore
- Manutenzione / pulizia**
- ▶ Verificare che i bambini siano supervisionati se eseguono operazioni di pulizia e manutenzione.
 - ▶ Scollegare il dispositivo dall'alimentazione elettrica prima di intraprendere qualsiasi intervento di manutenzione. Lasciar passare almeno 5 minuti prima di riavviare il dispositivo, dato che operazioni di avvio frequenti potrebbero danneggiare il compressore.

**AVVERTENZA!**

- ▶ Tenere la presa e non il cavo in fase di scollegamento del dispositivo.
- ▶ Non pulire il dispositivo con spazzole dure, spugnette abrasive, detergente in polvere, petrolio, amil acetato, acetone e altre simili soluzioni organiche, soluzioni acide o alcaline. Pulire con l'apposito detergente per il frigorifero per evitare danni.
- ▶ Non togliere il gelo e il ghiaccio con oggetti appuntiti. Non usare spray, riscaldatori elettrici come riscaldatori, asciugacapelli, prodotti per la pulizia a vapore o altre sorgenti di calore per evitare di arrecare danni alle componenti in plastica.
- ▶ Non usare dispositivi elettrici o altri mezzi artificiali non raccomandati dal produttore allo scopo di accelerare il processo di sbrinamento
- ▶ Se il cavo di alimentazione è danneggiato, deve essere sostituito dal produttore, da un tecnico autorizzato o da una persona qualificata per evitare situazioni di pericolo.
- ▶ Non provare a riparare, smontare o modificare il dispositivo in modo autonomo. In caso di riparazioni rimandiamo al nostro centro assistenza clienti.
- ▶ Eliminare la polvere sulla parte posteriore dell'unità una volta all'anno per evitare di correre rischi legati al fuoco ed evitare un consumo eccessivo di corrente.
- ▶ Non spruzzare o lavare il dispositivo in fase di pulizia.
- ▶ Non usare acqua spray o vapore per pulire il dispositivo.
- ▶ Non pulire i ripiani in vetro freddi con acqua calda. Le improvvise variazioni di temperatura potrebbero causare la rottura del ghiaccio.

Informazioni sul gas refrigerante**AVVERTENZA!**

Il dispositivo contiene il refrigerante infiammabile ISOBUTANO (R600a). Verificare che il circuito del refrigerante non si sia danneggiato in fase di trasporto o installazione. Le perdite di refrigerante possono causare lesioni agli occhi o rischi di incendio. Qualora si siano verificati danni, tenere lontano dalle fonti libere di fuoco, ventilare bene la stanza, non collegare o scollegare i cavi di alimentazione del dispositivo o di qualsiasi altro dispositivo. Informare l'assistenza clienti.

Qualora gli occhi entrino in contatto col refrigerante, risciacquare immediatamente sotto all'acqua corrente e chiamare immediatamente un medico oculista.

Uso previsto

Questo dispositivo è stato pensato per raffreddare e congelare alimenti. Il dispositivo è stato progettato unicamente per essere usato in ambito domestico e in applicazioni simili, ad esempio zone cucina in negozi, uffici e altri ambienti di lavoro, fattorie e clienti in alberghi e altri ambienti di tipo residenziale, oltre che in bed and breakfast e nel settore del catering. Non è stato pensato per un uso di tipo commerciale o industriale.

Non sono ammesse modifiche o trasformazioni all'apparecchiatura. Un uso non previsto potrebbe causare pericoli e perdita del servizio di copertura della garanzia.

Standard e direttive



Questo prodotto soddisfa i requisiti di tutte le direttive CE applicabili con i corrispondenti standard armonizzati, il che gli conferisce la marcatura CE.



ATTENZIONE!

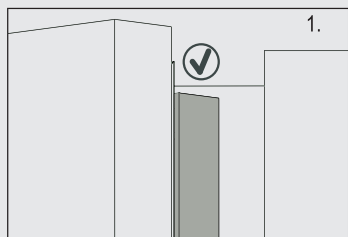

Quando viene chiusa la porta, l'asta verticale della porta sulla porta sinistra dovrebbe piegarsi verso l'interno (1).

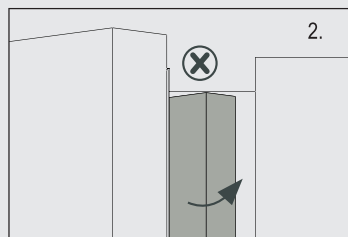

Qualora si cerchi chiudere la porta sinistra e l'asta della porta verticale non sia piegata (2), è opportuno come prima cosa piegarla, altrimenti la striscia della porta colpirà l'albero di fissaggio o la porta destra. Si potrebbe quindi verificare un danno al sistema di scorrimento della porta; si potrebbero anche verificare perdite.

C'è una filettatura calda all'interno del telaio. La temperatura della superficie aumenterà leggermente, il che è normale e non avrà effetti sul funzionamento del dispositivo.



Informativa

A causa di modifiche tecniche e modelli diversi, alcune delle illustrazioni all'interno di questo manuale potrebbero differire dal modello attuale.

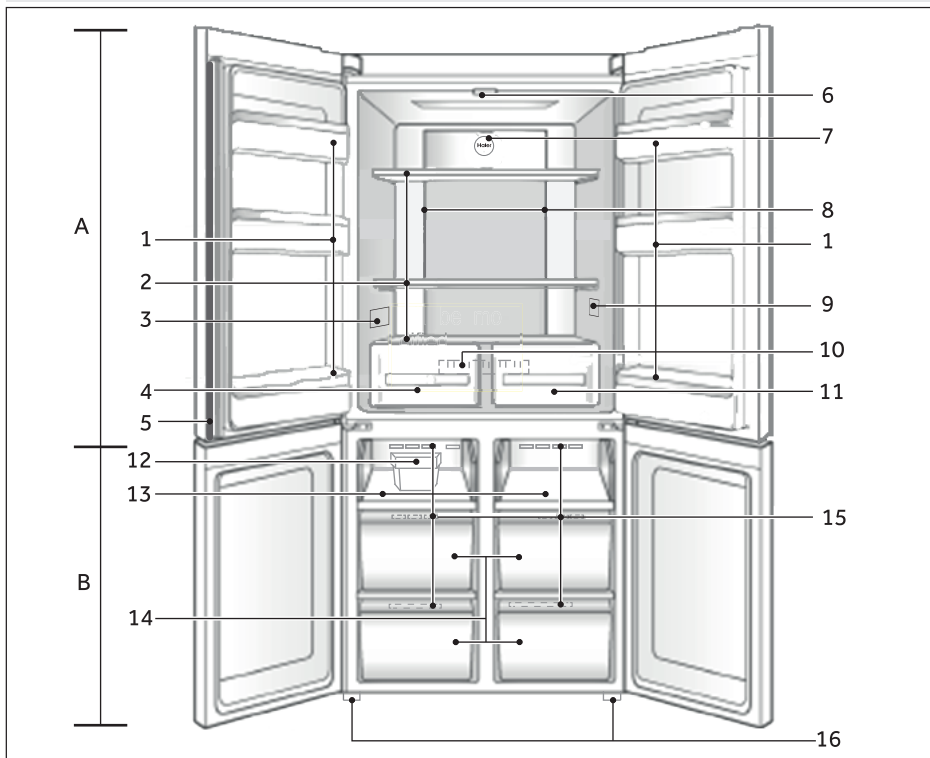

A: Scompartmento Frigorifero

- 1 Portabottiglie/Ripiano della porta
- 2 Ripiani in vetro
- 3 Targhetta
- 4 Cassetto della zona umidità
- 5 Asta porta
- 6 Lampada da soffitto
- 7 Luce blu
- 8 Condotto dell'aria e sensore (dietro al pannello)
- 9 Indicatore di temperatura O.K. (opzionale)
- 10 Condotto dell'aria (dietro ai cassette)
- 11 Cassetto della zona secca

B: Scompartmento congelatore

- 12 Dispositivo per la produzione del ghiaccio con cucchiolo
- 13 Vassoio Congelatore
- 14 Cassetto di conservazione del congelatore
- 15 Condotto dell'aria
- 16 Piedini regolabili

Pannello di controllo

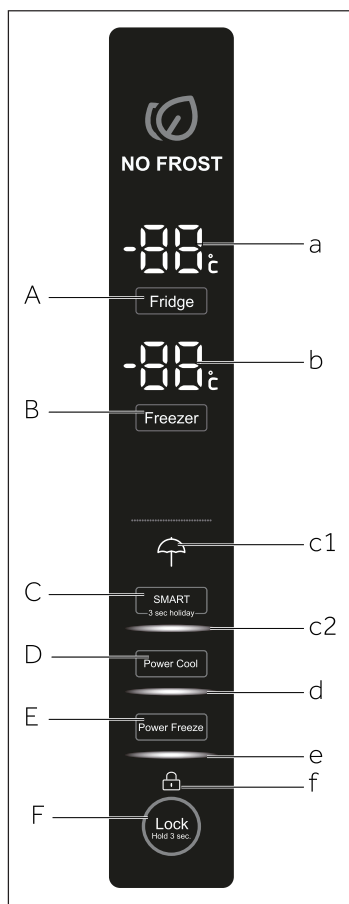

Pulsanti:

- A Selettore frigorifero
- B Selettore congelatore
- C Modalità SMART e selettore della funzione vacanza
- D Selettore Power Cool
- E Selettore Power-Freeze
- F Selettore del pannello di blocco

Indicatori:

- a Temperatura frigorifero
- b Temperatura congelatore
- c1 Modalità vacanza
- c2 Modalità SMART
- d Funzione Power-Cool
- e Funzione Power Congelamento
- f Blocco pannello

Prima di iniziare a usare il dispositivo

- ▶ Togliere tutti i materiali dell'imballaggio, tenerli fuori dalla portata dei bambini e smaltirli in modo rispettoso dell'ambiente.
- ▶ Pulire l'interno e l'esterno del dispositivo con acqua e con un detergente delicato prima di inserire alimenti all'intero.
- ▶ Dopo aver appoggiato in piano e pulito l'apparecchiatura, attendere almeno 2-5 ore prima di collegare nuovamente il dispositivo alla presa di corrente. Cfr. la sezione INSTALLAZIONE.
- ▶ Pre-raffreddare gli scomparti con impostazioni elevate prima di inserire gli alimenti. La funzione power freeze permette di raffreddare velocemente lo scomparto congelatore.
- ▶ La temperatura del frigorifero e la temperatura del congelatore vengono automaticamente impostate - rispettivamente - su 5° C e -18° C. Queste sono le impostazioni consigliate. Qualora lo si desidera, sarà possibile modificare queste temperature manualmente. Cfr. la sezione REGOLAZIONE DELLA TEMPERATURA.

Tasti sensore

I pulsanti sul pannello di controllo sono tasti sensore, che rispondono già quando vengono sfiorati col dito.

Accensione / spegnimento del dispositivo

Il dispositivo è in funzione non appena viene connesso alla sorgente di alimentazione.

Quando il dispositivo viene alimentato per la prima volta, vengono visualizzate le temperature reali del frigorifero e del congelatore. Il display lampeggia. Se le porte sono chiuse, si spegnerà dopo 30 secondi.

Forse il blocco pannello è attivo.



Informativa

- ▶ Il dispositivo è pre-impostato alla temperatura consigliata di 5°C (frigorifero) e - 18°C (congelatore). In condizioni ambientali normali non è necessario impostare la temperatura.
- ▶ Quando il dispositivo viene acceso dopo essere stato scollegato dalla presa di corrente, potrebbe essere necessario attendere 12 ore perché venga raggiunta la temperatura adeguata.

Svuotare il dispositivo prima di spegnerlo. Per spegnere il dispositivo, estrarre la spina di alimentazione dalla presa di corrente.

Blocco/Sblocco del pannello



Informativa

Il pannello di controllo si blocca automaticamente all'attivazione qualora le porte siano chiuse non venga premuto nessun pulsante per 30 secondi. Per eventuali impostazioni sarà necessario sbloccare il pannello di controllo.

- ▶ Toccare il pulsante "F" per 3 secondi per bloccare tutti gli elementi del pannello all'attivazione. Gli allarmi del cicalino e l'indicatore collegato "F" vengono visualizzati; l'illuminazione del pannello si spegne. L'icona lampeggia se viene premuto un pulsante, quando il blocco pannello è attivato. La variazione non funziona.
- ▶ Per lo sblocco premere nuovamente il pulsante.

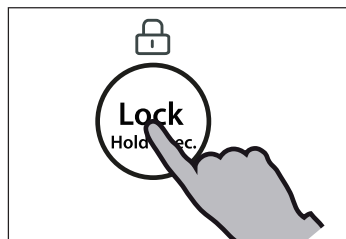

Modalità standby

Il display si spegne automaticamente 30 dopo aver premuto un tasto. Il display si blocca automaticamente. Si accende in automatico quando viene premuto qualsiasi tasto o quando viene aperta la porta (l'allarme non causa l'accensione del display).

Selezione modalità di funzionamento

Potrebbe essere necessario selezionare una delle seguenti due modalità per impostare il dispositivo:

1) Modalità Smart

In modalità SMART, il dispositivo regola automaticamente la temperatura a seconda della temperatura ambiente e in linea con le variazioni di temperatura all'interno del dispositivo. Qualora non vi siano requisiti speciali, consigliamo di usare la modalità SMART (cfr. MODALITÀ SMART, successivamente).

2) Modalità di regolazione manuale:

Qualora si intenda regolare manualmente la temperatura del dispositivo per conservare un determinato alimento, sarà possibile impostare la temperatura tramite un pulsante di regolazione della temperatura (cfr. Regolazione della Temperatura).



Allarme apertura porta

Quando una delle porte resta aperta per più di 1 minuto, l'allarme di apertura porta suona. L'allarme potrà essere messo in modalità silenziosa chiudendo la porta o toccando il pannello di controllo. Se la porta viene lasciata aperta per più di 7 minuti, la luce all'interno dello scomparto e l'illuminazione del pannello di controllo si spengono automaticamente.

Regolare la temperatura

La temperatura interna è influenzata dai seguenti fattori:

- ▶ Temperatura ambiente
- ▶ Frequenza di apertura della porta
- ▶ Quantitativo di cibi conservati
- ▶ Installazione del dispositivo

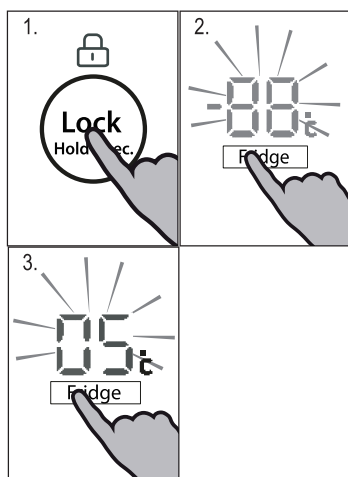

Regolare la temperatura del frigorifero

1. Sbloccare il pannello premendo il pulsante "F" se è bloccato.
2. Premere il pulsante "A" (Frigorifero) per selezionare lo scomparto frigorifero. Suona un allarme. Viene visualizzata la temperatura reale all'interno dello scomparto frigorifero.
3. Premere il pulsante "A" per impostare la temperatura del frigorifero. Viene emesso un segnale sonoro a ogni pressione del tasto. La temperatura aumenta con passaggi di 1°C da un minimo di 0°C fino a un massimo di 8°C, passando nuovamente a 0°C quando il pulsante viene nuovamente premuto. La temperatura ottimale del frigorifero è 5°C. Le temperature più fredde indicano un consumo inutile di energia.

Se non viene premuto nessun tasto per 5 secondi, le impostazioni vengono confermate automaticamente.

Regolare la temperatura del congelatore

1. Sbloccare il pannello premendo il pulsante "F" se è bloccato.
2. Premere il pulsante "B" (Congelatore) per selezionare lo scomparto congelatore. Suona un allarme. Viene visualizzata la temperatura reale all'interno dello scomparto congelatore.
3. Premere il pulsante "B" (Congelatore) per impostare la temperatura del congelatore. Viene emesso un segnale sonoro a ogni pressione del tasto. La temperatura aumenta con passaggi di 1°C da un minimo di -14°C fino a un massimo di -24°C, passando nuovamente a -14°C quando il pulsante viene nuovamente premuto. La temperatura ottimale del frigorifero è -18°C. Le temperature più fredde indicano un consumo inutile di energia.

Se non viene premuto nessun tasto per 5 secondi, le impostazioni vengono confermate automaticamente.

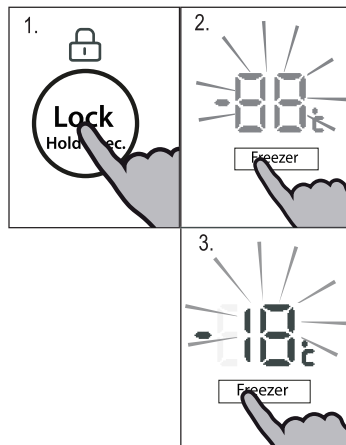

Informativa

La temperatura dello scomparto corrispondente non può essere regolata se qualche altra funzione (Power-Freeze, Power Cool, Holiday o modalità SMART) viene attivata o se il display è bloccato. L'indicatore corrispondente lampeggerà accompagnato da un cicalino.

Modalità SMART

Nella modalità SMART, il dispositivo regola automaticamente la temperatura a seconda della temperatura ambiente e in linea con le variazioni di temperatura all'interno del dispositivo. Questa funzione non prevede in alcun modo l'uso delle mani.

1. Sbloccare il pannello premendo il pulsante "F" se è bloccato.
2. Premere il pulsante "C" (SMART). Suona un allarme.
3. L'indicatore "2c" si illumina e la funzione è attivata.

Ripetendo i summenzionati passaggi o selezionando un'altra funzione sarà possibile disattivare nuovamente questa funzione.

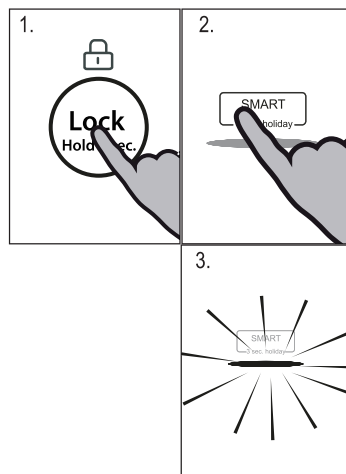

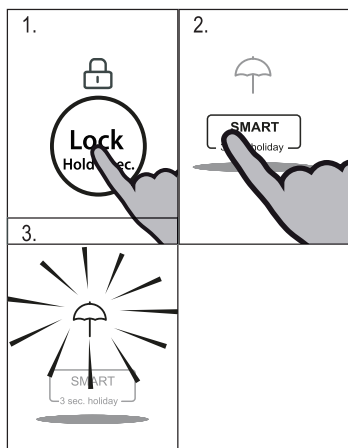

Funzione Holiday

Questa funzione imposta la temperatura del frigorifero in modo fisso a 17°C.

Ciò consente di tenere chiusa la porta del frigorifero senza causare odori o muffe - per lunghi periodi di tempo (ad esempio durante le vacanze). Lo scomparto congelatore può ora essere impostato.

1. Sbloccare il pannello premendo il pulsante "F" se è bloccato.
2. Premere il pulsante "C" (SMART) per 3 secondi.
3. L'indicatore "c1" si illumina e la funzione è attivata.

Ripetendo i summenzionati passaggi o selezionando un'altra funzione sarà possibile disattivare nuovamente questa funzione.



AVVERTENZA!

Quando è in modalità holiday, non vi devono essere alimenti all'interno dello scomparto frigorifero. La temperatura di +17°C è troppo alta per la conservazione degli alimenti.

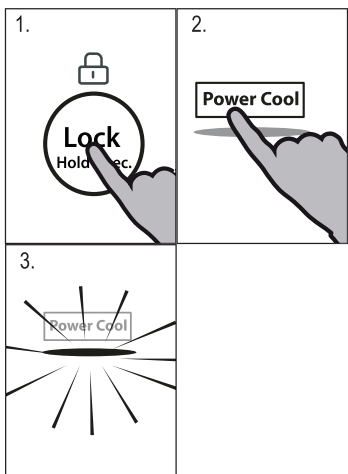

Funzione Power Cool (Power-Raffreddamento)

Attivare la funzione Power-Cool qualora sia necessario conservare grandi quantità di cibo (ad esempio dopo l'acquisto). La funzione Power Cool accelera il raffreddamento di alimenti freschi e protegge i cibi già conservati da un riscaldamento indesiderato. La temperatura dell'impostazione di fabbrica è compresa tra 0 e +1°C.

1. Sbloccare il pannello premendo il pulsante "F" se è bloccato.
2. Premere il pulsante "D" (Power Cool).
3. L'indicatore "d" si illumina e la funzione è attivata.

Ripetendo i summenzionati passaggi o selezionando un'altra funzione sarà possibile disattivare nuovamente questa funzione.



Informativa

Questa funzione si disattiva automaticamente dopo 3 ore.

Funzione Power Freeze (Power Congelamento)

Gli alimenti freschi dovrebbero essere congelati quanto più rapidamente possibile in modo completo. Così facendo si mantiene il valore nutrizionale, il buon aspetto il gusto dell'alimento. La funzione Power Freeze accelera il congelamento di alimenti freschi e protegge i cibi già conservati da un riscaldamento indesiderato. Qualora sia necessario congelare un elevato quantitativo di alimenti in una sola volta, consigliamo di impostare la funzione Power Freeze 24 ore prima di iniziare a utilizzare la cella del congelatore. La temperatura dell'impostazione è compresa tra 0 e -24 °C.

1. Sbloccare il pannello premendo il pulsante "F" se è bloccato.
2. Premere il pulsante "E" (Power Freeze).
3. L'indicatore "e" si illumina e la funzione è attivata.

Ripetendo i summenzionati passaggi o selezionando un'altra funzione sarà possibile disattivare nuovamente questa funzione.

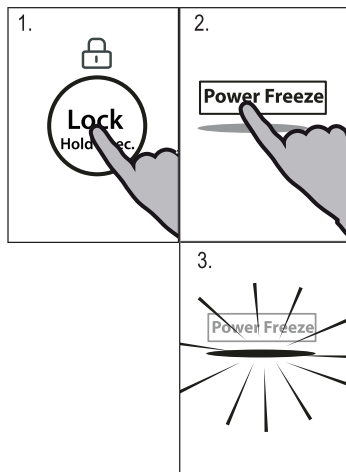

Informativa

La funzione Power Freeze si disattiverà automaticamente dopo 50 ore. Il dispositivo viene poi utilizzato alla temperatura precedentemente impostata.

Funzione frigorifero spento

Questa funzione spegne il frigorifero. Non ha nessun effetto sullo scomparto congelatore.

Impostare la temperatura dello scomparto frigorifero su 0°C (OF) sezione: REGOLAZIONE DELLA TEMPERATURA DEL FRIGORIFERO.



AVVERTENZA!

- ▶ Svuotare il dispositivo prima di spegnerlo.
- ▶ Tenere aperta la porta del vano frigorifero, quando la funzione Frigorifero spento è attivata, al fine di evitare la formazione di cattivi odori o muffe.

Suggerimenti per conservare alimenti freschi

Conservazione all'interno dello scomparto frigorifero

- ▶ Conservare la temperatura del frigorifero al di sotto dei 5°C.
- ▶ Gli alimenti caldi vanno conservati a temperatura ambiente prima di essere collocati all'interno del dispositivo.
- ▶ Gli alimenti conservati in frigorifero vanno lavati e asciugati prima di essere collocati all'interno
- ▶ Gli alimenti vanno sigillati in modo adeguato per evitare cattivi odori o alterazioni del gusto.
- ▶ Non conservare quantità eccessive di cibo. Lasciare spazio fra i vari alimenti per consentire il flusso dell'aria fredda, al fine di garantire un raffreddamento migliore e più omogeneo.
- ▶ I cibi che vengono mangiati quotidianamente vanno conservati sulla parte anteriore del ripiano.
- ▶ Lasciare uno spazio fra gli alimenti e le pareti interne, per consentire il flusso dell'aria. Prestare particolarmente attenzione a non riporre alimenti appoggiati alla parete posteriore: gli alimenti si potrebbero congelare appiccicandosi alla parete posteriore. Evitare il contatto diretto degli alimenti, in particolare alimenti oleosi o acidi, con il rivestimento interno, dato che gli oli e gli acidi possono rovinare il rivestimento interno. Pulire le eventuali tracce di olio o acido, ogni qualvolta vengono individuate.
- ▶ Scongelare gli alimenti congelati nello scomparto di conservazione del frigorifero. In questo modo sarà possibile usare l'alimento congelato per diminuire la temperatura all'interno di questo scomparto, e, così facendo, risparmiare energia.
- ▶ Il processo di invecchiamento della frutta e della verdura, come ad esempio zucchine, meloni, papaya, banana, ananas, può essere accelerato all'interno del frigorifero. Consigliamo quindi di evitare di conservarli all'interno del frigorifero. La maturazione dei frutti può tuttavia avvenire per periodi di tempo limitati. Cipolle, aglio, finocchio e altre verdure con radici vanno conservati a temperatura ambiente.
- ▶ La presenza di odori sgradevoli all'interno del frigorifero indica che qualche alimento si è rovesciato ed è quindi necessario procedere alle operazioni di pulizia. Cfr. MANUTENZIONE E PULIZIA.
- ▶ Alimenti diversi vanno posizionati in aree diverse a seconda delle loro proprietà:



Informativa

- ▶ Rispettare una distanza di più di 10 mm fra gli alimenti posizionati e il condotto dell'aria oppure i sensori al fine di garantire l'effetto di raffreddamento.

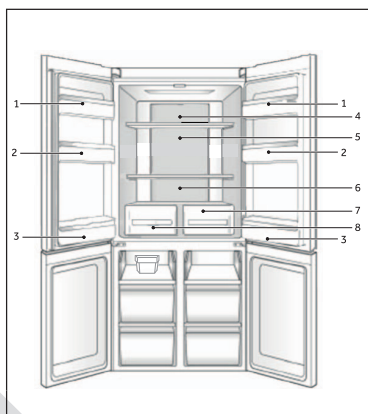

- 1 Burro, formaggio, ecc.
- 2 Uova, lattine, cibi in scatola, spezie, ecc.
- 3 Bevande, altro cibo in flacone.
- 4 Sottaceti, alimenti in scatola, ecc.
- 5 Carne, snack, pasta, alimenti in scatola, latte, tofu, latticini, ecc.
- 6 Carne cotta, salsicce, ecc.
- 7 Cassetto prodotti secchi: frutta secca, oli di burro, cioccolato
- 8 Cassetto zona umidità: Frutta, verdura, insalata, ecc.

Conservazione all'interno dello scomparto congelatore

- ▶ Mantenere la temperatura del congelatore a -18°C.
- ▶ 24 ore prima del congelamento attivare la funzione Power-freeze; -per piccole quantità di alimenti bastano 4-6 ore.
- ▶ Gli alimenti caldi vanno conservati a temperatura ambiente prima di essere collocati nello scomparto congelatore.
- ▶ Gli alimenti tagliati a piccole porzioni si congelano più rapidamente e sono più facili da scongelare e cucinare. Il peso consigliato per ogni porzione è inferiore a 2.5 kg
- ▶ Consigliamo di confezionare gli alimenti prima di riporli all'interno del congelatore. La parte esterna della confezione deve essere asciutta per evitare che le confezioni si incollino fra di loro. I materiali con cui sono stati confezionati gli alimenti dovrebbero essere inodore, non velenosi e non tossici.
- ▶ Per evitare che gli alimenti scadano si prega di annotare la data di scadenza, il limite massimo di conservazione e il nome dell'alimento sulla confezione, e di disporre gli alimenti stessi in ordine di scadenza.
- ▶ **AVVERTENZA!** Acido, alcali e sale, ecc. potrebbero consumare la superficie interna del congelatore. Non collocare alimenti contenenti queste sostanze (ad esempio pesce) direttamente a contatto con la superficie interna. L'acqua salata all'interno del congelatore va pulita immediatamente.
- ▶ Non superare i tempi di conservazione degli alimenti consigliati dai produttori. Estrarre solo il quantitativo di cibo che serve dal frigorifero.
- ▶ Consumare rapidamente i cibi scongelati. Gli alimenti scongelati non possono essere nuovamente congelati, a meno che prima non vengano cotti; ciò potrebbe comprometterne la commestibilità.
- ▶ Non caricare quantità eccessiva di alimenti freschi nello scomparto del frigorifero. Rimandiamo alla capacità di congelamento del congelatore – Cfr. DATI TECNICI oppure i dati sulla targhetta.
- ▶ Gli alimenti possono essere conservati nel congelatore a una temperatura minima di -18°C per 2-12 mesi, a seconda delle proprietà (ad esempio carne: 3-12 mesi, verdura: 6-12 mesi)
- ▶ Quando vengono congelati alimenti freschi, evitare che gli stessi entrino in contatto con alimenti già surgelati. Rischio di scongelamento!

Quando vengono conservati alimenti surgelati a livello commerciale, attenersi a queste linee guida:

- ▶ Attenersi sempre alle linee guida del produttore per la durata di tempo in cui vengono conservati gli alimenti. Attenersi scrupolosamente a queste linee guida!
- ▶ Cercare di mantenere la durata di tempo fra l'acquisto e l'inserimento in frigorifero quando più breve possibile al fine di mantenere la qualità del cibo..
- ▶ Acquistare alimenti congelati, che siano stati conservati a una temperatura di -18 °C o inferiore.
- ▶ Evitare di acquistare alimenti con ghiaccio o gelo sulla confezione - Ciò indica che i prodotti forse in un determinato momento sono stati scongelati e ri-congelati - gli aumenti di temperatura influiscono sulla qualità del cibo.



Informativa

- ▶ Rispettare una distanza di più di 10 mm fra gli alimenti posizionati e il condotto dell'aria al fine di garantire l'effetto di raffreddamento.

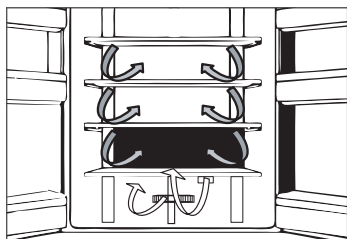

Flusso multi-aria

Il frigorifero è dotato di un impianto di flusso multi-aria, col quale i flussi di aria fresca sono localizzati su ogni ripiano. Ciò aiuta a mantenere una temperatura uniforme al fine di garantire che gli alimenti vengano conservati freschi più a lungo.

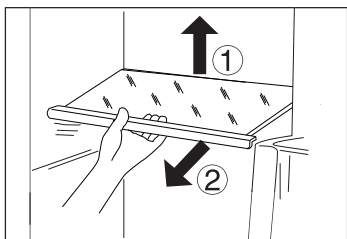

Ripiani regolabili

L'altezza dei ripiani può essere adattata alle proprie esigenze.

1. Per ri-posizionare un ripiano, come prima cosa sollevarlo tenendolo per l'estremità (1) e poi estraendolo (2).
2. Per re-installarlo, collocarlo sulle alette su entrambi i lati e spingerlo fino in fondo, fino a che la parte posteriore dello stesso non sarà fissata negli alloggiamenti laterali



Informativa:

Verificare che tutte le estremità del ripiano siano in piano.

Cassetto della zona secca

In questo scomparto il livello di umidità è di circa il 45%. Questo cassetto è adatto per conservare frutta secca e altri alimenti con poca acqua, come ad esempio burro, grassi, olio o cioccolato.

Cassetto della zona umidità

In questo scomparto il livello dell'umidità si situa intorno all'85%. Viene controllato automaticamente dal sistema ed è adatto per conservare frutta, verdura, insalate, ecc.



Informativa:

- ▶ Non togliere il coperchio in plastica all'interno delle due zone. Mantengono l'umidità.
- ▶ I frutti sensibili al freddo, come ad esempio ananas, avocado, banane, uva e verdure quali ad esempio patate, melanzane, fagioli, cetrioli, zucchine e pomodori, e il formaggio, non vanno conservati in questi due cassettei.

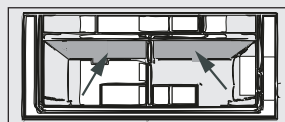

Ripiani porta rimovibili

I ripiani della porta possono essere rimossi per la pulizia:

Collocare le mani su ogni lato del ripiano, sollevarlo verso l'alto (1) ed estrarlo (2).

Per inserire il ripiano della porta, vengono eseguiti i seguenti passaggi al contrario.

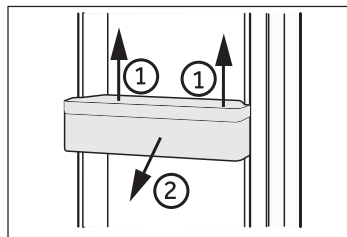

OPZIONALE: Indicatore temperatura OK

L'indicatore di temperatura OK può essere usato per determinare temperature al di sotto dei +4°C. Ridurre gradualmente la temperatura qualora il segno non indichi "OK".

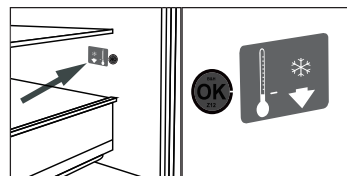

Informativa:

Quando il dispositivo viene acceso potrebbe essere necessario attendere 12 ore perché venga raggiunta la temperatura adeguata.

Cassetto del congelatore rimovibile

Per togliere il cassetto, estrarre al massimo (1), sollevare ed estrarre (2).

Per togliere il cassetto, eseguire i passaggi sopra indicati al contrario.

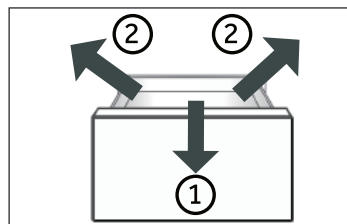

Conservazione di alimenti di grandi dimensioni

Gli oggetti grandi, ad esempio gli alimenti surgelati possono essere riposti dopo:

- ▶ aver tolto e ruotato di 180° il vassoio di congelamento superiore, oppure
- ▶ dopo aver tolto entrambi i vassoi superiori di congelamento oltre che il vassoio del congelatore centrale e dopo aver riposto gli alimenti direttamente sul ripiano.

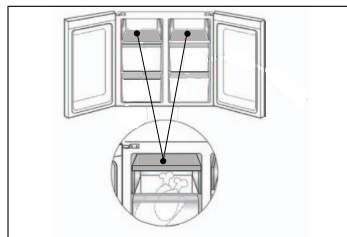

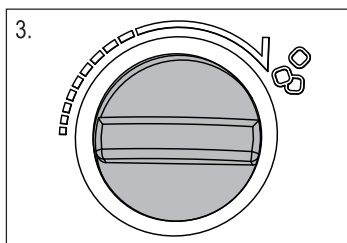
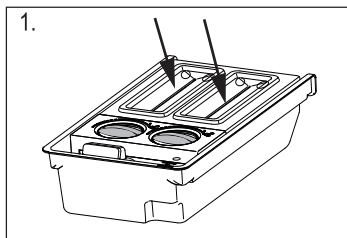

Dispositivo per la produzione di cubetti di ghiaccio

1. Versare acqua fresca in ogni scatola per la produzione dei cubetti, come indicato all'interno della coppa di misurazione; non superare il livello indicato dalla tacca.



Informativa:

Non mettere acqua vicino ai 2 pulsanti, in caso contrario i pulsanti si potrebbero congelare e i cubetti non potranno cadere all'interno della scatola di conservazione.

2. Mettere la scatola nello scomparto di congelamento.
3. Dopo che l'acqua diventa ghiaccio, estrarre il dispositivo dall'apparecchiatura e ruotare il pulsante a mano. Quindi i blocchi di ghiaccio cadranno automaticamente nella scatola del ghiaccio. Togliere il coperchio e recuperare i cubetti.

La spia

Il LED interno si accende quando viene aperta la porta. La performance delle luci non subisce l'impatto delle impostazioni di altri dispositivi.



Suggerimenti per risparmiare energia

- ▶ Verificare che il dispositivo disponga di una ventilazione adeguata (cfr. INSTALLAZIONE).
- ▶ Non installare il dispositivo direttamente esposto alla luce del sole o vicino a sorgenti di alimentazione (ad esempio: stufe, riscaldatori).
- ▶ Evitare di impostare temperature inutilmente basse all'interno dello scomparto frigorifero. Il consumo di energia aumenta mano a mano che si scende con la temperatura impostata nel dispositivo.
- ▶ Funzionali quali ad esempio POWER- FREEZE consumano più energia.
- ▶ Lasciare che i cibi caldi si raffreddino prima di collocarli all'interno del dispositivo.
- ▶ Aprire la porta del dispositivo leggermente, unicamente ove necessario.
- ▶ Non riempire eccessivamente il dispositivo per evitare di ostruire il flusso d'aria.
- ▶ Evitare che nell'imballaggio entri aria.
- ▶ Tenere pulite le guarnizioni di modo che la porta si chiuda correttamente.
- ▶ Scongelerare gli alimenti congelati nello scomparto di conservazione del frigorifero.

**AVVERTENZA!**

Scollare il dispositivo dalla presa di corrente prima di avviare le operazioni di pulizia.

Pulizia

Pulire il dispositivo solamente quando all'interno vi sono pochi alimenti o quando è completamente vuoto.

Il dispositivo va pulito ogni quattro settimane al fine di garantire una buona manutenzione oltre che per evitare la formazione di cattivi odori al suo interno.

**AVVERTENZA!**

- ▶ Non pulire il dispositivo con spazzole dure, spugnette abrasive, detergente in polvere, petrolio, amil acetato, acetone e altre simili soluzioni organiche, soluzioni acide o alcaline. Pulire con l'apposito detergente per il frigorifero per evitare danni.
 - ▶ Non spruzzare o lavare il dispositivo in fase di pulizia.
 - ▶ Non usare acqua spray o vapore per pulire il dispositivo.
 - ▶ Non pulire i ripiani in vetro freddi con acqua calda. Le improvvise variazioni di temperatura potrebbero causare la rottura del ghiaccio.
 - ▶ Non toccare la superficie interna dello scomparto del congelatore mentre è in funzione, in particolare modo con le mani bagnate, dato che le mani si potrebbero congelare sulla superficie.
 - ▶ Qualora vi sia un aumento della temperatura, controllare le condizioni degli alimenti congelati.
-
- ▶ Tenere sempre pulita la guarnizione della porta.
 - ▶ Pulire l'interno e l'alloggiamento della dispositivo servendosi di una spugna imbevuta di acqua tiepida e detergente neutro.
 - ▶ Risciacquare ed asciugare con un panno morbido.
 - ▶ Non pulire alcun componente dell'apparecchio in lavastoviglie.
 - ▶ Lasciar passare almeno 5 minuti prima di riavviare il dispositivo, dato che operazioni di avvio frequenti potrebbero danneggiare il compressore.

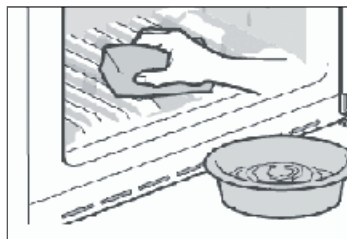
**Pulizia del dispositivo per la produzione del ghiaccio**

1. Estrarre il dispositivo per la produzione del ghiaccio dal dispositivo.
2. Togliere il coperchio (A) e (B).
3. Pulire il dispositivo per la produzione del ghiaccio con acqua calda e detergente liquido per il lavaggio dei piatti. Verificare che tutto il sapone sia risciacquato.
4. Chiudere i coperchi, riempire con acqua potabile e sostituire il dispositivo per la produzione dei cubetti del ghiaccio all'interno del dispositivo.

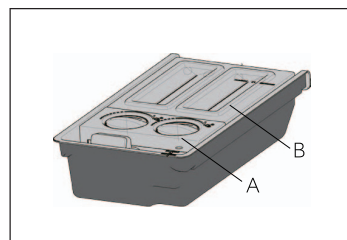
**Sbrinamento**

Lo sbrinamento dello scomparto frigorifero e dello scomparto congelatore avviene in modo automatico. Non è necessario intervenire manualmente.

Sostituzione delle lampade LED



AVVERTENZA!

Non sostituire da soli la lampadina LED; rivolgersi al produttore o all'agente di servizio autorizzato.

La lampada utilizza la tecnologia LED come sorgente luminosa. Ciò comporta un basso consumo energetico e una lunga durata di vita. In caso di anomalie di funzionamento invitiamo a contattare la nostra assistenza clienti. Cfr. ASSISTENZA CLIENTI.

Parametri della lampada:

Scomparto del frigorifero: 12 V max 2 W

Non uso per lunghi periodi di tempo

Qualora il dispositivo non venga usato a lungo e non si usi la funzione Holiday per il frigorifero:

- ▶ Estrarre gli alimenti.
- ▶ Togliere il cavo di alimentazione.
- ▶ Svuotare e pulire il serbatoio
- ▶ Pulire il dispositivo secondo quanto descritto più sopra.
- ▶ Tenere aperte le porte per evitare la formazione di cattivi odori all'interno.



Informativa

Spegnere il dispositivo unicamente nel caso in cui ciò sia strettamente necessario.

Spostamento del dispositivo

1. Togliere tutti gli alimenti e scollegare il dispositivo.
2. Fissare i ripiani e tutte le parti mobili nel frigorifero e nel congelatore servendosi di nastro adesivo.
3. Non inclinare il frigorifero più di 45° per evitare di danneggiare il sistema refrigerante.



AVVERTENZA!

- ▶ Non sollevare il dispositivo prendendolo per le maniglie.
- ▶ Non posizionare mai il dispositivo in orizzontale a terra.

Molti dei problemi più ricorrenti possono essere risolti senza competenze specifiche. In caso di problemi controllare tutte le possibilità indicate e attenersi alle seguenti istruzioni prima di contattare il servizio post vendita. Cfr. ASSISTENZA CLIENTI.



AVVERTENZA!

- ▶ Prima di eseguire qualunque intervento di manutenzione, spegnere l'apparecchio ed estrarre la spina dalla presa.
- ▶ Gli interventi di manutenzione sulla strumentazione elettrica vanno eseguiti unicamente da elettricisti esperti, dato che l'esecuzione di riparazioni in modo non adeguato può causare gravi danni alla strumentazione.
- ▶ Un'alimentazione danneggiata va sostituita unicamente dal produttore, dal suo agente di servizio o da persone qualificate al fine di evitare pericoli.

Problema	Possibile causa	Possibile soluzione
Il compressore non funziona.	<ul style="list-style-type: none"> • La spina non è collegata alla presa di corrente. • Il dispositivo si trova nel ciclo di sbrinatoria 	<ul style="list-style-type: none"> • Inserire la spina nella presa. • Si tratta di una condizione normale per un frigorifero con funzione di sbrinamento automatica
Il dispositivo funziona frequentemente oppure funziona per periodi di tempo troppo lunghi.	<ul style="list-style-type: none"> • La temperatura interna o esterna è troppo alta. • Il dispositivo è stato spento per lunghi periodi di tempo. • Una porta o un cassetto del dispositivo non è stato chiuso correttamente. • La porta o il cassetto sono stati aperti con eccessiva frequenza o troppo lungo. • L'impostazione di temperatura per lo scomparto del congelatore è troppo bassa. • La guarnizione della porta o del cassetto è sporca, usurata, rotta o non è posizionata correttamente. • Non è garantito il livello adeguato di circolazione dell'aria. 	<ul style="list-style-type: none"> • In questo caso, è normale che il dispositivo funzioni più a lungo. • Di norma, sono necessarie dalle 8 alle 12 ore per consentire un raffreddamento completo del dispositivo. • Chiudere la porta, o il cassetto, e garantire che il dispositivo si trovi su una superficie piana e che non vi siano alimenti o contenitori che bloccano la porta. • Non aprire le porte o i cassetti con eccessiva frequenza. • Impostare la temperatura a un livello superiore fino a che non si otterrà una temperatura soddisfacente all'interno del frigorifero. Sarà necessario attendere 24 affinché la temperatura all'interno del frigorifero si stabilizzi. • Pulire la guarnizione della porta o del cassetto, o provvedere alla loro sostituzione da parte del servizio clienti. • Garantire un livello di ventilazione adeguato.
La parte interna del frigorifero è sporca e/o emette cattivi odori.	<ul style="list-style-type: none"> • La parte interna del frigorifero deve essere pulita. • All'interno del frigorifero sono conservati alimenti che emettono odori forti. 	<ul style="list-style-type: none"> • Pulire l'interno del frigorifero. • Avvolgere completamente gli alimenti.

Problema	Possibile causa	Possibile soluzione
All'interno del dispositivo non c'è abbastanza freddo.	<ul style="list-style-type: none"> • La temperatura è impostata su un livello troppo alto. • I cibi troppo caldi sono stati conservati. • Sono stati inseriti troppi alimenti contemporaneamente. • I prodotti sono troppo vicini tra loro. • Una porta o un cassetto del dispositivo non è stato chiuso correttamente. • La porta o il cassetto sono stati aperti con eccessiva frequenza o troppo lungo. 	<ul style="list-style-type: none"> • Resetare la temperatura. • Lasciare sempre che gli alimenti si raffreddino prima di riporli all'interno del frigorifero. • Conservare sempre piccole quantità di cibo. • Lasciare sempre uno spazio fra i diversi alimenti, per consentire il flusso dell'aria. • Chiudere la porta e/o il cassetto. • Non aprire le porte o i cassetti con eccessiva frequenza.
C'è troppo freddo all'interno del dispositivo.	<ul style="list-style-type: none"> • La temperatura è impostata su un livello troppo basso. • La funzione Power-freeze viene attivata o funzione da troppo tempo. 	<ul style="list-style-type: none"> • Resetare la temperatura. • Disattivazione della funzione Power-freeze
Formazione di umidità all'interno dello scomparto frigorifero.	<ul style="list-style-type: none"> • Il clima è troppo caldo e troppo umido. • Una porta o un cassetto del dispositivo non è stato chiuso correttamente. • La porta o il cassetto sono stati aperti con eccessiva frequenza o troppo lungo. • I contenitori di alimenti o liquidi sono lasciati aperti. 	<ul style="list-style-type: none"> • Aumentare la temperatura. • Chiudere la porta e/o il cassetto. • Non aprire le porte o i cassetti con eccessiva frequenza. • Lasciare che gli alimenti caldi si raffreddino a temperatura ambiente, e coprire gli alimenti liquidi.
L'umidità si accumula sulla superficie esterna del frigorifero o fra le porte/fra la porta e il cassetto.	<ul style="list-style-type: none"> • Il clima è troppo caldo e troppo umido. • La porta o il cassetto non sono chiusi saldamente. L'aria fredda all'interno del dispositivo e l'aria calda all'esterno causano condensa. 	<ul style="list-style-type: none"> • Si tratta di una condizione normale con climi umidi. Ciò varierà al variare del livello di umidità. • Verificare che la porta e il cassetto siano chiusi saldamente.
Ghiaccio duro e gelo nello scomparto congelatore.	<ul style="list-style-type: none"> • I cibi non sono stati confezionati in modo adeguato. • Una porta o un cassetto del dispositivo non è stato chiuso correttamente. • La porta o il cassetto sono stati aperti con eccessiva frequenza o troppo lungo. • La guarnizione della porta o del cassetto è sporca, usurata, rotta o non è posizionata correttamente. • Qualcosa all'interno impedisce la chiusura corretta del cassetto o della porta. 	<ul style="list-style-type: none"> • Conservare sempre bene i vari cibi. • Chiudere la porta e/o il cassetto. • Non aprire le porte o i cassetti con eccessiva frequenza. • Pulire la guarnizione della porta o del cassetto, o provvedere alla loro sostituzione con altre guarnizioni nuove. • Riposizionare i ripiani, i supporti sulle porte o i contenitori interni per consentire la chiusura della porta o dei cassetti.
I lati del mobiletto e la fascia della porta si surriscaldano.	<ul style="list-style-type: none"> • - 	<ul style="list-style-type: none"> • Non si tratta di un'anomalia di funzionamento.

Problema	Possibile causa	Possibile soluzione
Il dispositivo emette umori strani.	<ul style="list-style-type: none"> • Il dispositivo non era appoggiato su una superficie piana. • Il dispositivo tocca alcuni oggetti nelle immediate vicinanze. 	<ul style="list-style-type: none"> • Regolare i piedini e livellare il dispositivo. • Togliere gli oggetti nelle immediate vicinanze del dispositivo.
Si sente un suono leggero, simile a dell'acqua che scorre.	<ul style="list-style-type: none"> • - 	<ul style="list-style-type: none"> • Non si tratta di un'anomalia di funzionamento.
Si sentirà un allarme suonare.	<ul style="list-style-type: none"> • La porta dello scomparto frigorifero è aperta. 	<ul style="list-style-type: none"> • Chiudere la porta o silenziare l'allarme manualmente.
Si sentirà un debole ronzio.	<ul style="list-style-type: none"> • Il sistema anti-condensa è in funzione 	<ul style="list-style-type: none"> • In questo modo si evita la condensa. Non si tratta di un'anomalia di funzionamento
Il sistema di illuminazione un raffreddamento interno non funziona.	<ul style="list-style-type: none"> • La spina non è collegata alla presa di corrente. • Il sistema di alimentazione non è intatto. • Una delle lampade LED non funziona. 	<ul style="list-style-type: none"> • Inserire la spina nella presa. • Controllare il sistema di alimentazione della stanza. Contattare la società elettrica! • Rivolgersi all'assistenza clienti per la sostituzione della lampada.

Interruzione di corrente

In caso di black out, gli alimenti dovrebbero rimanere al fresco in modo sicuro per all'incirca 12 ore. Attenersi alle seguenti indicazioni durante un black out prolungato, in particolar modo se ciò avviene d'estate:

- ▶ Aprire la porta o i cassetti solamente quando ciò è strettamente necessario.
- ▶ Non collocare alimenti aggiuntivi all'interno della dispositivo durante un blackout.
- ▶ Qualora sia stata fornita una notifica del black out, e il black out si prolunghi per più di 12 ore, recuperare del ghiaccio e collocarlo in un contenitore sulla parte superiore dello scomparto frigorifero.
- ▶ Non appena viene ripristinata la corrente, consigliamo di ispezionare immediatamente gli alimenti contenuti all'interno.
- ▶ Dato che in caso di black out la temperatura all'interno del frigorifero aumenta, il periodo di conservazione, nonché le qualità di commestibilità degli alimenti verranno ridotte. Gli eventuali alimenti che si scongelano dovranno essere consumati, cotti o nuovamente congelati, ove necessario, subito dopo, al fine di evitare rischi per la salute.

Funzione di memoria in caso di black-out

Dopo che la corrente è stata ripristinata il dispositivo continua con le impostazioni impostate prima del black out.

Disimballaggio



AVVERTENZA!

- ▶ L'apparecchiatura è pesante. Spostarlo sempre in due.
- ▶ Conservare tutti i materiali dell'imballaggio fuori dalla portata dei bambini e smaltirli in modo rispettoso dell'ambiente.

- ▶ Estrarre il dispositivo dall'imballaggio.
- ▶ Togliere tutti i materiali dell'imballaggio.

Condizioni ambientali

La temperatura della stanza dovrebbe sempre collocarsi in un intervallo compreso fra i 10°C e i 43°C, dato che può influenzare la temperatura all'interno del dispositivo stesso nonché il suo consumo sul piano energetico. Non installare il dispositivo vicino ad altri dispositivi che emettono calore, quali ad esempio forni e frigoriferi, isolamento.

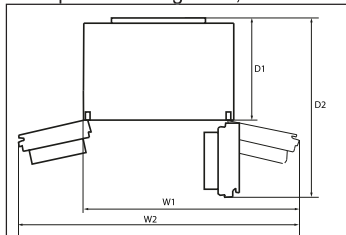

Requisiti a livello di spazio

Spazio richiesto quando la porta è aperta:

W1=1117 mm

W2=1403 mm

D1=580 mm

D2=1024 mm

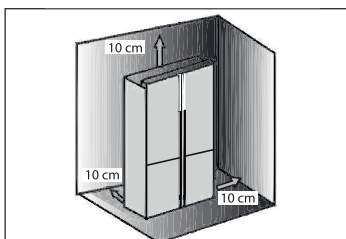

Sezione trasversale ventilazione

Al fine di raggiungere un livello adeguato di ventilazione del dispositivo per ragioni di sicurezza, sarà necessario rispettare le informazioni relativamente alla sezione trasversale della ventilazione.

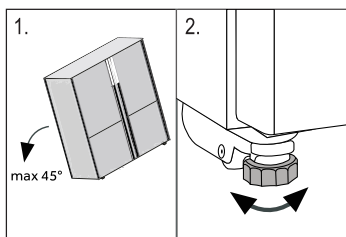

Allineamento dell'apparecchiatura

L'apparecchiatura dovrebbe essere collocato su una superficie piatta e resistente.

1. Inclinare l'apparecchiatura leggermente all'indietro.
2. Impostare i piedini al livello desiderato.

Verificare che la distanza dalla parete, sul lato cerniere, sia di almeno 100 mm per consentire alla porta di aprirsi in modo adeguato.

3. Sarà possibile verificare la stabilità andando ad agire in modo alternato sulle diagonali. Questo leggero movimento dovrebbe essere lo stesso in entrambe le direzioni. In caso contrario, il telaio si potrebbe inclinare; la conseguenza sarebbero dei danni alle guarnizioni delle porte, che a loro volta causerebbero perdite. Una leggera inclinazione verso la parte posteriore facilita la chiusura della porta.

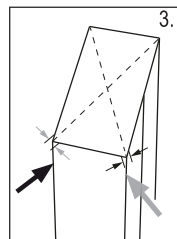

Regolazione di precisione delle porte

Se le porte non sono allineate, questo problema può essere risolto come segue:

A) Servendosi di piedini regolabili

Ruotare i piedini regolabili seguendo la direzione della freccia per avvitare il piedino verso l'alto o verso il basso.

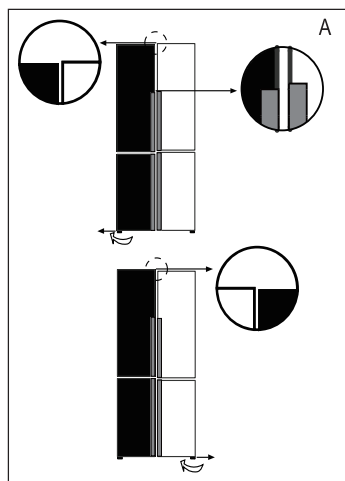

B) Servendosi di distanziatori

- ▶ Aprire la porta superiore e sollevarla.
- ▶ Fissare con attenzione il distanziatore (all'interno della borsa degli accessori) nell'anello in plastica bianco della cerniera centrale, eseguendo l'operazione a mano o servendosi di pinze. Non graffiare o ammaccare la porta.

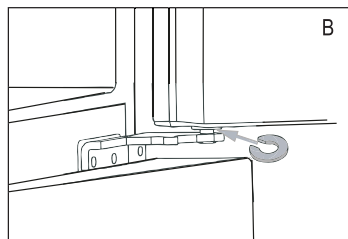

Informativa

Quando il dispositivo viene usato, e causa degli alimenti allineati le porte potrebbero non essere allineate. Eseguire la regolazione servendosi dei metodi sopra indicati.

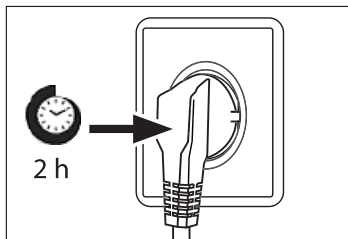

Tempo d'attesa

L'olio di lubrificazione si trova nella capsula del compressore e garantisce un funzionamento senza bisogno di interventi di manutenzione. Questo olio può attraversare il tubo chiuso se il trasporto viene eseguito col dispositivo inclinato. Prima di collegare il dispositivo alla sorgente di alimentazione sarà necessario attendere 2-5 ore, affinché l'olio rientri all'interno della capsula.

Collegamento elettrico

Prima di ogni collegamento, verificare che:

- ▶ la sorgente di alimentazione, la presa e il fusibile siano adeguati alla targhetta informativa.
- ▶ la presa di alimentazione sia dotata di messa a terra e non vi siano collegate ciabatte o prolunga.
- ▶ il cavo di alimentazione e la presa siano conformi a quanto indicato.

Collegare la spina a una presa domestica debitamente dotata di messa a terra.



AVVERTENZA!

Per evitare rischi, rivolgersi all'assistenza clienti per sostituire un cavo di alimentazione danneggiato (cfr. scheda garanzia)

Quando si posiziona l'apparecchio, assicurarsi che il cavo di alimentazione non sia intrappolato o danneggiato

Non posizionare ciabatte o prolunghhe elettriche sul retro dell'apparecchio.



Pericolo materiale infiammabile

Scheda prodotto conformemente a normativa UE numero 1060/2010

Marchio commerciale	Haier	
Identificatore modello	HTF-456D*6 * Codice colore	HTF-458D*6 * Codice colore
Categoria del modello	Frigorifero-congelatore	
Classe di efficienza energetica	A+	
Consumo energetico annuo (kWh/anno) ¹⁾	390	
Volume di conservazione raffreddamento (L)	316	
Volume di conservazione congelamento (L)	140	
Valutazione a stelle	✱✱✱	
Temperatura degli altri scomparti > 14°C	Non applicabile	
Sistema senza gelo Frostfree	Sì	
Tempo di aumento della temperatura (ore)	20	
Capacità di congelamento (kg/24h)	12	
Classe climatica Questo dispositivo è stato pensato per essere usato a una temperatura ambiente compresa fra 10 °C e 43°C.	SN-N-ST-T	
Emissioni di rumore acustiche trasmesse dall'aria (dB(A) re 1pW)	40	
Tipo di costruzione	Indipendente	

¹⁾ sulla base dei risultati di test standard per 24 ore. Il consumo effettivo di energia dipenderà dalla modalità d'uso nonché dalla sua ubicazione.

Tensione / Frequenza	220-240V ~/ 50Hz
Corrente in ingresso (A)-	1.2
Fusibile principale (A)	16
Refrigerante	R600a
Dimensioni (H/W/D in mm)	1804 /833/666

Servizio di assistenza

Consigliamo di fare riferimento alla nostra Assistenza Clienti Haier; consigliamo inoltre di servirsi di componenti originali.

In caso di problemi col dispositivo, controllare come prima cosa la sezione GUIDA ALLA RISOLUZIONE DEI PROBLEMI.

Qualora non fosse possibile trovare una soluzione, contattare

- ▶ il proprio rivenditore locale
- ▶ o il nostro servizio di Assistenza Clienti europeo (cfr. i numeri elencati qui di seguito) o
- ▶ l'Assistenza Clienti all'indirizzo www.haier.com da dove sarà possibile attivare la richiesta di assistenza oltre che leggere la Domande Più Frequenti.

Per contattare il nostro Servizio, verificare di disporre dei seguenti dati.

Le informazioni si trovano sulla targhetta.

Modello _____

Numero seriale _____

Consigliamo inoltre di controllare la Scheda Garanzia fornita in dotazione col prodotto qualora si debba fare ricorso alla garanzia.

Call Center Assistenza Clienti Europa		
Paese*	Numero di telefono	Costi
Haier Italy (IT)	199 100 912	
Haier Spagna (ES)	902 509 123	
Haier Germania (DE)	0180 5 39 39 99	<ul style="list-style-type: none">• 14 Ct/Min linea fissa• max 42 Ct/Min cellulare
Haier Austria (AT)	0820 001 205	<ul style="list-style-type: none">• 14,53 Ct/Min linea fissa• max 20 Ct/Min tutti gli altri
Haier Regno Unito (UK)	0333 003 8122	
Haier Francia (FR)	0980 406 409	

* Per gli altri paesi rimandiamo al sito www.haier.com

Haier Europe Trading S.r.l

Branch Italy

Via Carlo Farini, 41

20159 Milano

HTF-456DM6_IT_V02_112015

Haier



Manual de usuario

Frigorífico-Congelador

HTF-456DM6

HTF-456DN6

HTF-456DB6

HTF-458DG6

ES

Haier

Gracias por comprar un producto Haier.

Lea con atención todas las instrucciones antes de utilizar el aparato. Estas instrucciones contienen información importante que le permitirá dar un buen uso al frigorífico y garantizar su instalación, uso y mantenimiento de forma segura y adecuada.

Conserve el manual en un lugar de fácil acceso para consultarlo en cualquier momento y garantizar el uso seguro y adecuado del aparato.

Si vende, regala o deja el frigorífico al mudarse, asegúrese de entregar este manual al nuevo propietario para que pueda familiarizarse con el aparato y las precauciones que debe tomar para garantizar un uso seguro.

Leyenda



Advertencia – Información de seguridad importante



Información general y consejos



Información ambiental

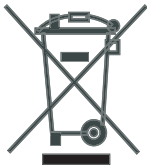

Desecho

Ayude a proteger el medio ambiente y la salud de las personas. Coloque el embalaje en los contenedores adecuados para reciclarlo. Ayude a reciclar los desechos de aparatos eléctricos y electrónicos. No deseche aparatos que contengan este símbolo junto con los residuos domésticos. Lleve el producto a las instalaciones de reciclaje local o comuníquese con su oficina municipal.



ADVERTENCIA!

Riesgo de lesiones o asfixia!

Se deben desechar los refrigerantes y gases de manera profesional. Verifique que las tuberías del circuito de refrigeración no estén dañadas antes de desecharlas de forma adecuada. Desconecte el aparato de la fuente de energía eléctrica. Corte el cable de alimentación y deséchelo. Extraiga las bandejas y cajones, y los cierres y sellos de las puertas, para evitar que los niños y mascotas queden encerrados en el aparato.

Información sobre seguridad 4

Uso previsto..... 8

Descripción del producto 9

Panel de control..... 10

Uso 11

Equipo 18

Cuidado y limpieza 21

Solución de problemas 23





Instalación 26

Datos técnicos 29

Atención al cliente 30

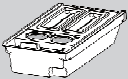
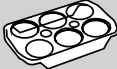
Accesorios

Compruebe los accesorios y su información de acuerdo con esta lista:

					
Máquina de hielo con cucharada para hielo	Bandejas para huevos	3 espaciadores	Etiqueta energética	Tarjeta de garantía	Manual del usuario

Antes de encender el aparato por primera vez, ¡lea las siguientes instrucciones de seguridad!:



ADVERTENCIA!

Antes del primer uso

- ▶ Asegúrese de que no presente daños ocasionados durante el transporte.
- ▶ Retire todo el embalaje y mantenga fuera del alcance de los niños.
- ▶ Espere al menos dos horas antes de instalar el aparato para asegurarse de que el circuito de refrigeración funcione completamente.
- ▶ Siempre mueva el aparato con al menos dos personas ya que es pesado.
- ▶ **Instalación**
- ▶ El aparato se debe colocar en un lugar bien ventilado. Asegúrese de que haya un espacio libre de al menos 10 cm por encima y 10 cm alrededor del aparato.
- ▶ Nunca coloque el aparato en un lugar húmedo o lugar donde pueda ser salpicado con agua. Limpie y seque las salpicaduras de agua y las manchas con un paño suave y limpio.
- ▶ No instale el aparato en un lugar donde reciba luz solar de forma directa o cerca de una fuente de calor (por ejemplo, estufas, calentadores).
- ▶ instale y nivele el aparato en un área adecuada para su tamaño y uso.
- ▶ Mantenga las aberturas de ventilación, en el aparato o en la estructura incorporada, sin obstáculos.
- ▶ Asegúrese de que la información eléctrica de la placa de especificaciones coincida con la fuente de alimentación. En caso contrario, comuníquese con un electricista.
- ▶ El aparato funciona con una fuente de alimentación de 220~240 VAC/50 Hz. La fluctuación de tensión anormal puede causar que el frigorífico no arranque, o dañar el control de la temperatura o compresor, o puede haber un ruido anormal cuando funciona. En tal caso, se deberá usar un regulador automático.
- ▶ No use adaptadores múltiples y cables prolongadores eléctricos.
- ▶ Asegúrese de que el cable de alimentación no quede atrapado por el frigorífico. No pise el cable de alimentación.

**ADVERTENCIA!**

- ▶ Utilice un enchufe con toma a tierra separado de fácil acceso para conectar el aparato. El frigorífico debe tener una conexión a tierra.

Sólo para el Reino Unido: El cable de alimentación del aparato está equipado con un conector a tierra de tres clavijas que puede conectarse a un enchufe estándar con toma a tierra con tres clavijas. Nunca corte o desmonte la tercera clavija (de toma a tierra). Una vez instalado el aparato, el enchufe debe ser de fácil acceso.

- ▶ No dañe el circuito refrigerante.

Uso diario

- ▶ Este aparato puede ser utilizado por niños de 8 años o más y las personas con una discapacidad física, sensorial o mental o falta de experiencia y conocimientos que hayan recibido supervisión o instrucciones relativas al uso del aparato de una manera segura y comprendan los riesgos involucrados.
- ▶ Mantenga a los niños menores de 3 años alejados del aparato a menos que se encuentren bajo supervisión permanente.
- ▶ Los niños no deben jugar con el aparato.
- ▶ Si el gas refrigerante u otro gas inflamable se está filtrando en las proximidades del frigorífico, cierre la válvula de la fuga de gas, abra las puertas y ventanas y no desconecte ningún enchufe en el cable de alimentación del frigorífico o cualquier otro aparato.
- ▶ Tenga en cuenta que el aparato ha sido diseñado para funcionar en un rango de temperatura ambiente específico de 10 °C a 43 °C. Si se lo deja durante mucho tiempo en un lugar con temperaturas superiores o inferiores al rango indicado, es posible que el aparato no funcione de forma adecuada.
- ▶ No coloque artículos inestables (objetos pesados, contenedores llenos de agua) en la parte superior del aparato, para evitar lesiones ocasionadas por una caída o una descarga eléctrica por contacto con el agua.
- ▶ No tire de los estantes de la puerta. Se puede inclinar la puerta, puede salirse la bandeja portabotellas o puede caerse el aparato.
- ▶ Abra y cierre las puertas solo con las manijas. El espacio entre las puertas y el gabinete es muy estrecho. No extienda sus manos en estas áreas para no apretarse los dedos. Abra o cierre las puertas del frigorífico solo cuando no haya niños parados dentro del espacio de movimiento de la puerta.



ADVERTENCIA!

- ▶ No guarde ni use materiales inflamables, explosivos o corrosivos en el aparato o en los alrededores.
- ▶ No guarde medicamentos, bacterias o agentes químicos en el frigorífico. Este frigorífico es un electrodoméstico. No se recomienda almacenar materiales que requieran temperaturas estrictas.
- ▶ No almacene líquidos en botellas o latas (aparte de las bebidas de alta graduación alcohólica), especialmente bebidas gaseosas, en el congelador, ya que pueden estallar al congelarse.
- ▶ Compruebe el estado de los alimentos si ha aparecido una señal de advertencia en el congelador.
- ▶ No fije la temperatura demasiado baja sin necesidad en el compartimento del frigorífico. Puede obtener temperaturas bajo cero con ajustes altos del control de temperatura. Atención: Las botellas pueden estallar
- ▶ No toque los alimentos congelados con las manos húmedas (use guantes). En especial, no coma paletas heladas apenas los retira del compartimento del congelador. Corre el riesgo de que se quede le pegado o de que se le formen ampollas por congelamiento. **PRIMEROS auxilios:** ponga de inmediato la superficie afectada bajo agua corriente. ¡No tire para separar!
- ▶ No toque la superficie interna del compartimento de almacenamiento del congelador con el aparato en funcionamiento, especialmente con las manos húmedas, ya que sus manos pueden quedar adheridas a la superficie.
- ▶ Desenchufe el frigorífico en caso de una interrupción de energía o antes de limpiarlo. Espere al menos 5 minutos antes de reiniciar el aparato ya que el arranque frecuente puede dañar el compresor.
- ▶ No utilice aparatos eléctricos dentro de los compartimentos para alimentos del aparato, a menos que sean del tipo recomendado por el fabricante.

Mantenimiento y Limpieza

- ▶ Asegúrese de que los niños estén supervisados si realizan tareas de limpieza o mantenimiento.
- ▶ Desconecte el aparato de la fuente de alimentación antes de realizar cualquier tarea de mantenimiento de rutina. Espere al menos 5 minutos antes de reiniciar el aparato ya que el arranque frecuente puede dañar el compresor.



ADVERTENCIA!

- ▶ Sostenga el conector, no el cable, cuando desenchufe el aparato.
- ▶ No limpie el aparato con cepillos duros, cepillos de alambre, detergente en polvo, gasolina, acetato de amilo, acetona y otras soluciones orgánicas similares, soluciones ácidas o alcalinas. Utilice un detergente especial para frigorífico a fin de evitar daños.
- ▶ No intente remover la escarcha y el hielo con objetos afilados. No utilice aerosoles, calentadores eléctricos como calefactores, secadores de pelo, limpiadores a vapor u otras fuentes de calor para evitar daños a los componentes plásticos.
- ▶ No utilice ningún dispositivo mecánico, ni ningún otro aparato, para acelerar el proceso de descongelación, salvo los recomendados por el fabricante.
- ▶ Si el cable de alimentación está dañado, debe acudir al fabricante, distribuidor, servicio técnico o similares personas capacitadas, para poder reemplazarlo y evitar así cualquier peligro.
- ▶ No intente reparar, desensamblar o modificar el aparato usted mismo. Comuníquese con el centro de atención al cliente si necesita reparación.
- ▶ Elimine el polvo de la parte trasera de la unidad al menos una vez por año para evitar daños por incendio y un mayor consumo de energía.
- ▶ No rocíe o enjuague el aparato durante la limpieza.
- ▶ No utilice un rociador de agua o vapor para limpiar el aparato.
- ▶ No limpie los estantes de vidrio fríos con agua caliente. Un cambio brusco de temperatura puede causar la ruptura del vidrio.

Información sobre el gas refrigerante



ADVERTENCIA!

El aparato contiene el gas refrigerante inflamable ISOBUTANO (R600a). Asegúrese de que el circuito de refrigeración no haya sufrido daños durante el transporte o la instalación. Una pérdida de refrigerante puede ocasionar lesiones en la vista o inflamarse. Si se ha producido un daño, mantenga el aparato alejado de fuentes de ignición como llamas abiertas, ventile la habitación por completo, no enchufe o desenchufe los cables de alimentación del aparato o de otros aparatos. Informe el daño al centro de atención al cliente.

Si sus ojos entran en contacto con el refrigerante, enjuáguelos de inmediato con agua corriente y comuníquese con un oftalmólogo.

Uso previsto

Este aparato ha sido diseñado para refrigerar y congelar alimentos. Ha sido diseñado exclusivamente para su uso en el hogar y aplicaciones similares, como las áreas de cocina de personal en tiendas, oficinas y otros ambientes de trabajo; casas rurales y por los clientes en hoteles, moteles y otros entornos de tipo residencial, así como hospedajes de paso y empresas de banquetes. No es adecuado para un uso comercial o industrial.

No puede realizar cambios o modificaciones al aparato. Cualquier otro uso del aparato puede producir lesiones e invalidar la garantía.

Normas y directivas



Este producto cumple todos los requerimientos de las directivas de la EU aplicables con las normas armonizadas correspondientes, y ostenta la marca CE.



PRECAUCIÓN!

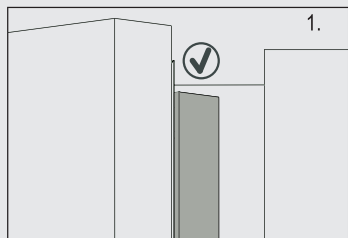

Al cerrar la puerta, el plegador vertical de la puerta en la puerta de la izquierda debe ser doblado en el interior (1).

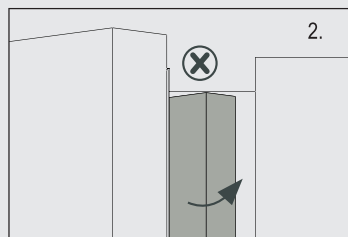

Si intenta cerrar la puerta de la izquierda y el plegador vertical de la puerta no se dobla (2), usted debe doblarlo primero, de lo contrario el plegador podría pegar en el eje de fijación o en la puerta derecha. Y por lo tanto, podría ocurrir un daño al plegador de la puerta o una fuga.

Hay un cable de calentamiento dentro del bastidor. La temperatura de la superficie se elevará un poco, lo que es normal y no afectará a la función del aparato.



Aviso

Debido a los cambios técnicos y diferentes modelos, algunas de las ilustraciones de este manual pueden diferir de su modelo.

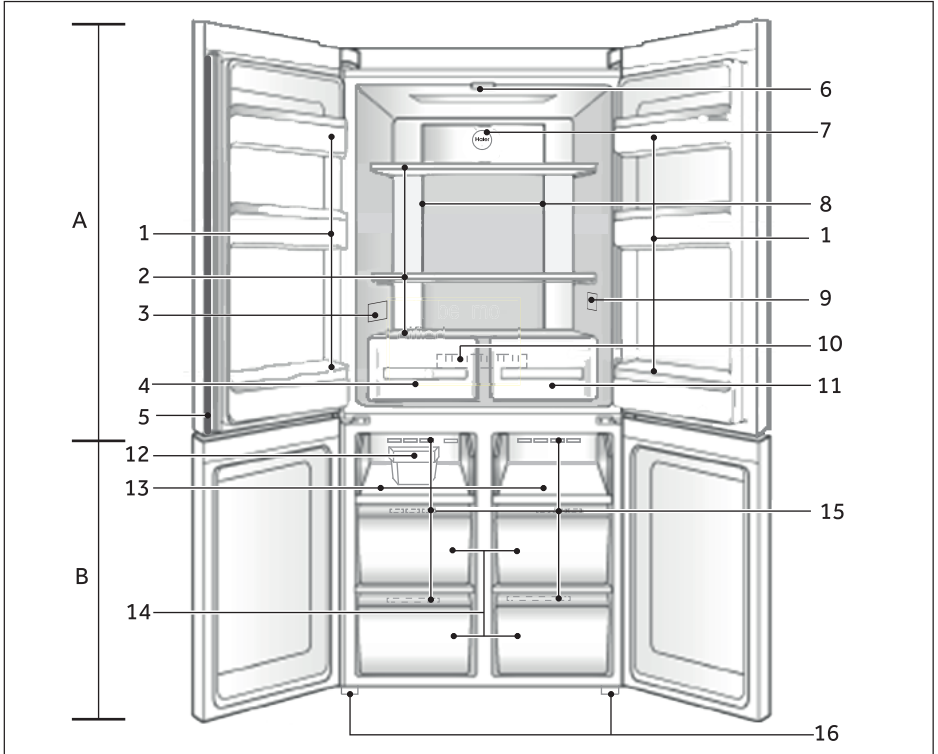

A: Compartimento frigorífico

- 1 Portabotellas / Estante de la puerta
- 2 Estantes de vidrio
- 3 Placa de especificaciones
- 4 Cajón de Zona de humedad
- 5 Tira de la puerta
- 6 Lámpara de techo
- 7 Luz azul
- 8 Conducto de aire y sensor (detrás del panel)
- 9 O.K.- indicador de la temperatura (opcional)
- 10 Conducto de aire (detrás de los cajones)
- 11 Cajón de Zona seca

B: Congelador

- 12 Máquina de hielo con cucharada para hielo
- 13 Bandeja de congelación
- 14 Cajón del compartimento del congelador
- 15 Conducto de aire
- 16 Patas ajustables

Panel de control

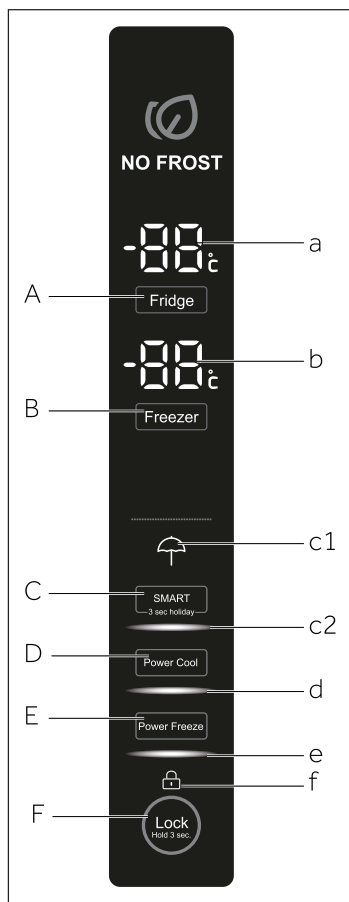

Botones:

- A Selector del frigorífico
- B Selector del congelador
- C Modo SMART y selector de función de vacaciones
- D Selector de Power Cool
- E Selector de Power-Freeze
- F Selector de bloqueo del panel

Indicadores

- a Temperatura del frigorífico
- b Temperatura del congelador
- c1 Modo vacaciones
- c2 Modo SMART
- d Función Power Cool
- e Función Power Freeze
- f Bloqueo del panel

Antes del primer uso

- ▶ Retire todos los materiales de embalaje, manténgalos fuera del alcance de los niños y deséchelos de forma ecológica.
- ▶ Limpie la parte interior y exterior del aparato con agua y detergente suave antes de guardar los alimentos.
- ▶ Una vez que el aparato esté nivelado y limpio, espere al menos 2-5 horas antes de conectarlo a la energía eléctrica. Consulte la sección INSTALACIÓN.
- ▶ Regule la temperatura a valores elevados para enfriar los compartimentos antes de guardar alimentos en el refrigerador. La función Power-Freeze ayuda a enfriar el compartimento del congelador rápidamente.
- ▶ La temperatura del refrigerador y la temperatura del congelador se ajustan automáticamente a 5°C y -18°C, respectivamente. Estos son los ajustes de temperatura recomendados. Si lo desea, puede cambiarlos de forma manual. Consulte AJUSTAR LA TEMPERATURA.

Teclas de contacto

Los botones del panel de control son teclas de contacto que responden con solo tocarlas levemente con un dedo.

Encender y apagar el aparato

El aparato comienza a funcionar apenas lo conecta a la fuente de alimentación.

Cuando el aparato es encendido, por primera vez, se visualizan las temperaturas reales del frigorífico y congelador. La pantalla parpadeará. Si las puertas están cerradas se apagará después de 30 segundos.

El bloqueo del panel puede estar activo.



Aviso

- ▶ El aparato está preconfigurado para funcionar a las temperaturas recomendadas de 5 °C (frigorífico) y - 18 °C (congelador). En condiciones ambiente normales, no es necesario ajustar la temperatura.
- ▶ Al encender el aparato después de haberlo desconectado de la fuente de alimentación, puede tardar hasta 12 horas en alcanzar las temperaturas adecuadas.

Vacíe el aparato antes de apagarlo. Para apagar el aparato, extraiga el cable de alimentación del enchufe.

Bloquear/desbloquear el panel



Aviso

El panel de control se bloquea de forma automática si no se presiona ningún botón durante 30 segundos. Para realizar cualquier ajuste, debe desbloquear el panel de control.

- ▶ Presione el botón "F" durante 3 segundos para bloquear todos los elementos del panel e impedir su activación. Las alarmas del zumbador y el indicador "f" relacionado se muestran ahora; la iluminación del panel está apagada. El icono parpadea si se pulsa un botón, cuando se activa el bloqueo del panel. El cambio no se está ejecutando.
- ▶ Presione nuevamente el botón para desbloquearlo.

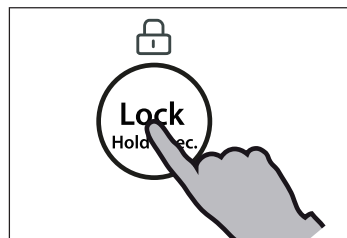

Modo de espera

La pantalla se apaga de forma automática luego de 30 segundos de haber presionado una tecla. La pantalla se bloquea de forma automática. Se ilumina de forma automática al presionar una tecla o abrir la puerta (la alarma no enciende la pantalla).

Seleccione el modo de funcionamiento

Puede ser necesario seleccionar una de las siguientes dos formas de configurar el aparato:

1) Modo Smart

En el modo SMART, el aparato puede ajustar el valor de la temperatura de forma automática de acuerdo a la temperatura ambiente y a los cambios de temperatura en el aparato. Si no tiene requerimientos especiales, recomendamos utilizar el modo SMART (consulte la sección MODO SMART).

2) Modo de ajuste manual:

Si desea ajustar la temperatura del aparato de forma manual para guardar un tipo especial de alimentos, puede seleccionar la temperatura con el botón de ajuste de temperatura (consulte la sección AJUSTE DE TEMPERATURA).



Alarma de puerta abierta

Cuando una de las puertas está abierta durante más de 1 minuto, la alarma de apertura de la puerta sonará. La alarma se puede silenciar cerrando la puerta o tocando el panel de control. Si la puerta queda abierta por más de 7 minutos, la luz en el interior del compartimento y control de iluminación del panel se apagará automáticamente.

Ajuste de temperatura

Los siguientes factores afectan a las temperaturas internas del frigorífico:

- ▶ Temperatura ambiente
- ▶ Frecuencia de apertura de la puerta
- ▶ Cantidad de alimentos almacenados
- ▶ Instalación del aparato

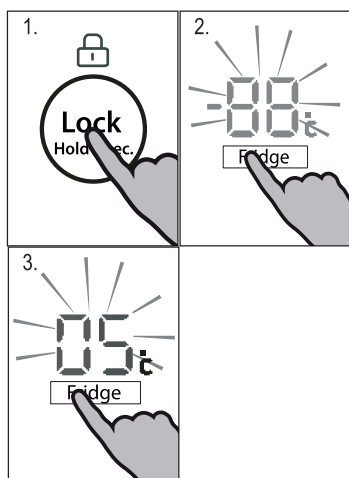

Ajuste de temperatura del frigorífico

1. Desbloquee el panel pulsando el botón "F" si está bloqueado.
2. Presione el botón "A" (frigorífico) para seleccionar el compartimento del frigorífico. Sonará una alarma. Se muestra la temperatura real en el compartimento del frigorífico.
3. Presione el botón „A“ para ajustar la temperatura del frigorífico. Una señal sonará a cada pulsación de tecla. La temperatura aumenta en secuencias de 1 °C desde una temperatura mínima de 0°C (OF) a una máxima de 8 °C, para luego pasar a 0°C nuevamente si sigue presionando el botón. La temperatura óptima en el congelador es de 5 °C. Menores temperaturas implican un consumo innecesario de energía.

Si ninguna tecla es operada en 5 seg., El ajuste se confirma automáticamente.

Ajuste de la temperatura del congelador

1. Desbloquee el panel pulsando el botón "F" si está bloqueado.
2. Presione el botón "B" (congelador) para seleccionar el compartimiento del congelador. Sonará una alarma. Se muestra la temperatura real en el compartimiento del congelador.
3. Presione el botón "B" (congelador) para ajustar la temperatura del congelador. Una señal sonará a cada pulsación de tecla.
La temperatura aumenta en secuencias de 1 °C desde una temperatura mínima de -14 °C a una máxima de -24 °C, para luego pasar a -14 °C nuevamente si sigue presionando el botón.
La temperatura óptima en el congelador es de -18 °C.
Menores temperaturas implican un consumo innecesario de energía.

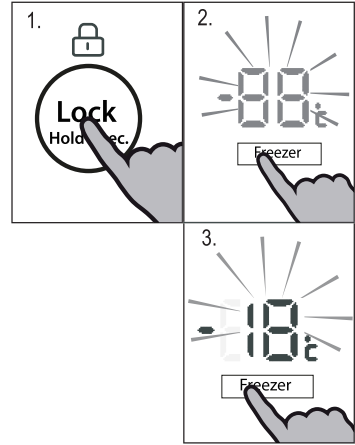

Si ninguna tecla es operada en 5 seg., El ajuste se confirma automáticamente.



Aviso

La temperatura en el compartimiento correspondiente no se puede ajustar si se activa cualquier otra función (Power-Freeze, Power Cool, Vacaciones o el modo SMART) o si la pantalla está bloqueada. El indicador correspondiente parpadeará acompañada con un timbre.

Modo SMART

En el modo SMART, el aparato puede ajustar el valor de la temperatura de forma automática de acuerdo a la temperatura ambiente y a los cambios de temperatura en el aparato. Esta función es totalmente automática.

1. Desbloquee el panel pulsando el botón "F" si está bloqueado.
2. Pulse el botón "C" (SMART). Sonará una alarma.
3. Se ilumina el indicador "c2" y se activa la función.

Al repetir los pasos anteriores para seleccionar otra función esta función se puede desactivar de nuevo.

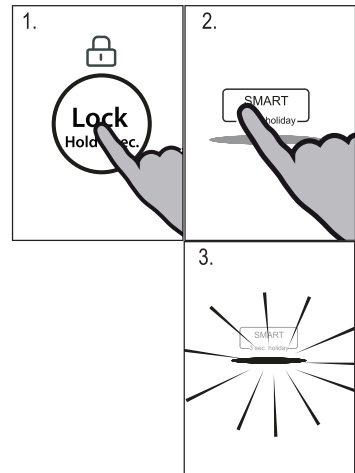

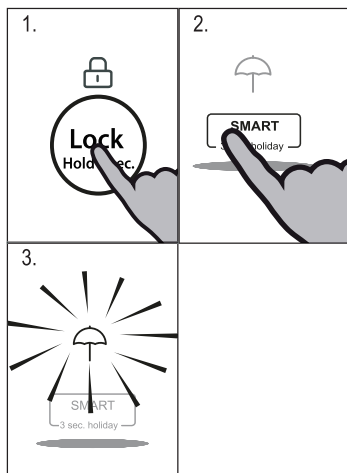

Función vacaciones

Esta función fija la temperatura del frigorífico en 17 °C de forma permanente.

Esto permite mantener cerrada la puerta del frigorífico vacío sin que se generen malos olores o se forme moho durante una ausencia prolongada (por ejemplo, durante las vacaciones). El compartimiento del congelador no está afectado por este ajuste.

1. Desbloquee el panel pulsando el botón "F" si está bloqueado.
2. Presione el botón "C" (SMART) durante 3 segundos.
3. Se ilumina el indicador "c1" y se activa la función.

Al repetir los pasos anteriores para seleccionar otra función esta función se puede desactivar de nuevo.



ADVERTENCIA!

Durante la función vacaciones no debe haber alimentos en el compartimiento del frigorífico. La temperatura de 17 °C es demasiado elevada para almacenar alimentos.

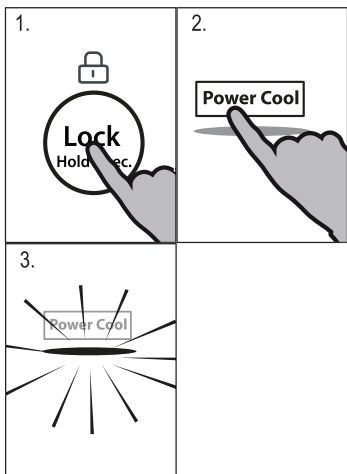

Función Power Cool

Encienda la función Power-Cool si debe almacenar una mayor cantidad de comida (por ejemplo, luego de una compra). La función Power-Cool acelera el enfriamiento de alimentos frescos y evita que los alimentos que ya están guardados pierdan frío. La temperatura configurada de fábrica es de 0 a +1°C.

1. Desbloquee el panel pulsando el botón "F" si está bloqueado.
2. Pulse el botón "D" (Power Cool).
3. Se ilumina el indicador "d" y se activa la función.

Al repetir los pasos anteriores para seleccionar otra función esta función se puede desactivar de nuevo.



Aviso

Esta función se desactivará de forma automática luego de 3 horas.

Función Power Freeze

Los alimentos frescos deben congelarse por completo con la mayor rapidez posible. De esta forma, se preservan sus mejores valores nutricionales, aspecto y sabor. La función de Power Freeze acelera el congelamiento de alimentos frescos y evita que los alimentos que ya están guardados pierdan frío. Si necesita congelar una gran cantidad de alimentos de una vez, se recomienda seleccionar la función de Power Freeze con 24 horas de anticipación antes de utilizar el espacio de congelamiento. La temperatura configurada de fábrica es por debajo de $-24\text{ }^{\circ}\text{C}$.

1. Desbloquee el panel pulsando el botón "F" si está bloqueado.
2. Pulse el botón "E" (Power Freeze).
3. Se ilumina el indicador "e" y se activa la función.

Al repetir los pasos anteriores para seleccionar otra función esta función se puede desactivar de nuevo.

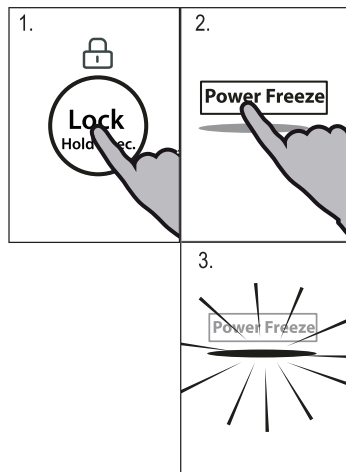

Aviso

La función Power Freeze se desactivará de forma automática luego de 50 horas. El aparato seguirá funcionando a la temperatura ajustada con anterioridad.

Función de apagado del frigorífico

Esta función apaga el frigorífico. Esto no tiene ningún efecto sobre el compartimento del congelador.

Ajuste la temperatura del compartimento del frigorífico a 0°C (OF) con respecto a la sección de AJUSTE DE LA TEMPERATURA DEL FRIGORÍFICO.



ADVERTENCIA!

- ▶ Vacíe el aparato antes de apagarlo.
- ▶ Mantenga la puerta del compartimento de refrigeración abierta, cuando se activa la función de Apagado del frigorífico, para evitar olores o moho.

Sugerencias para almacenar alimentos frescos

Almacene los alimentos en el compartimiento del frigorífico

- ▶ Mantenga la temperatura de su frigorífico a menos de 5 °C.
- ▶ Deje enfriar los alimentos calientes a temperatura ambiente antes de guardarlos en el aparato.
- ▶ Lave y seque los alimentos que almacena en el frigorífico.
- ▶ Coloque los alimentos en envases herméticamente cerrados para evitar la formación de olores o la alteración de los sabores.
- ▶ No almacene grandes cantidades de alimentos. Deje espacio entre los alimentos para permitir el movimiento de aire frío entre ellos y así lograr un enfriamiento más adecuado y homogéneo.
- ▶ Los alimentos de consumo diario deben almacenarse en la parte delantera del estante.
- ▶ Deje un espacio entre los alimentos y las paredes internas, para permitir el movimiento del aire. Tenga especial cuidado de no almacenar alimentos contra la pared trasera, ya que podrían congelarse. Evite el contacto directo de los alimentos (especialmente la comida grasosa o alimentos ácidos) con el revestimiento interno del frigorífico, ya que la grasa o el ácido pueden erosionarlo. Limpie la suciedad aceitosa / ácida cada vez que la encuentre.
- ▶ Descongele los alimentos congelados en el compartimiento de almacenamiento del frigorífico. De esta forma, puede utilizar los alimentos congelados para disminuir la temperatura en el compartimiento y ahorrar energía.
- ▶ El frigorífico puede acelerar el proceso de maduración de las frutas y vegetales como los calabacines, melones, papaya, banana, piñas, etc. Por ello, no se recomienda guardarlos en el frigorífico. Sin embargo, se puede promover la maduración de ciertas frutas muy verdes durante un cierto periodo. Ciertas verduras, como la cebolla, el ajo, el jengibre y otros tubérculos también deben guardarse a temperatura ambiente.
- ▶ La presencia de olores desagradables dentro de la heladera indica que se ha volcado algún alimento y es necesario realizar una limpieza del compartimiento. Consulte la sección CUIDADO Y LIMPIEZA.
- ▶ Debe colocar los diferentes alimentos en diferentes áreas de acuerdo a sus propiedades:



Aviso

- ▶ Mantenga la distancia a más de 10 mm entre el alimento colocado y el conducto de aire o sensores para asegurar el efecto de enfriamiento.

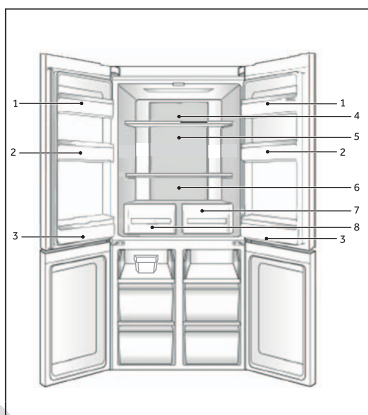

- 1 Mantequilla, queso, etc.
- 2 Huevos, latas, alimentos enlatados, especias, etc.
- 3 Bebidas y alimentos envasados.
- 4 Alimentos en escabeche, alimentos enlatados, etc.
- 5 Alimentos de origen animal, productos para aperitivos, pasta, comida enlatada, leche, queso de soja, productos lácteos etc.
- 6 Cocidos de carne, salchichas, etc.
- 7 Cajón de zona seca: frutos secos, aceites de mantequilla, chocolate
- 8 Cajón de Zona de humedad: Frutas, vegetales, ensaladas, etc.

Almacenamiento en el compartimiento del congelador

- ▶ Mantenga la temperatura del congelador a $-18\text{ }^{\circ}\text{C}$.
- ▶ Encienda la función Power-freeze 24 horas antes de congelar los alimentos. Para pequeñas cantidades de alimentos, bastará con 4 a 6 horas de anticipación.
- ▶ Deje enfriar los alimentos calientes a temperatura ambiente antes de guardarlos en el compartimiento del congelador.
- ▶ Los alimentos cortados en pequeñas porciones se congelarán más rápido y se facilitará su descongelamiento y cocción. El peso recomendado para cada porción es de 2,5 kg.
- ▶ Es mejor embalar los alimentos antes de guardarlos en el congelador. La parte exterior del embalaje debe estar seca para evitar que las bolsas se peguen entre ellas. Los materiales de embalaje deben estar libres de olores, ser herméticos y no ser tóxicos o nocivos.
- ▶ Para evitar el vencimiento de los periodos de almacenamiento, anote la fecha de congelamiento, el límite de tiempo y el nombre del alimento en el paquete de acuerdo a los periodos de congelamiento para cada tipo de alimento.
- ▶ **¡ADVERTENCIA!**: Las sustancias ácidas, alcalinas, la sal, etc., pueden erosionar la superficie interna del congelador. No coloque alimentos con estas sustancias (por ejemplo pescado de mar) apoyados directamente sobre la superficie interna. Limpie de inmediato cualquier resto de agua salada en el congelador.
- ▶ No exceda los plazos de conservación de alimentos recomendados por los fabricantes. Solo retire del congelador la cantidad de alimentos que necesita.
- ▶ Consuma los alimentos descongelados con rapidez. No puede volver a congelar alimentos descongelados a menos que los cocine primero. De otra forma pueden perder sus propiedades.
- ▶ No almacene una cantidad excesiva de alimentos en el compartimiento del congelador. Consulte la capacidad de congelamiento de este compartimiento, en la sección DATOS TÉCNICOS o en los datos especificados en la placa de identificación del aparato.
- ▶ Se pueden almacenar alimentos en el congelador a una temperatura de al menos $-18\text{ }^{\circ}\text{C}$ durante 2 a 12 meses dependiendo de sus propiedades (por ejemplo, carne: 3 a 12 meses, vegetales: 6 a 12 meses)
- ▶ Al congelar alimentos frescos, evite que entren en contacto con alimentos ya congelados. ¡Riesgo de descongelamiento!

Siga los siguientes lineamientos para guardar alimentos congelados de forma comercial:

- ▶ Siempre siga las indicaciones de los fabricantes para saber por cuánto tiempo se pueden almacenar los alimentos. ¡No exceda estos tiempos!
- ▶ Trate de guardar los alimentos lo antes posible luego de comprarlos para preservar su calidad.
- ▶ Compre alimentos congelados, que han sido almacenados a una temperatura de $-18\text{ }^{\circ}\text{C}$ o menor.
- ▶ Evite comprar alimentos que tengan hielo o escarcha en el embalaje. Esto indica que el producto puede haber sido descongelado de forma parcial y vuelto a congelar en algún momento –los aumentos de temperatura afectan la calidad de los alimentos.



Aviso

- ▶ Mantenga la distancia a más de 10 mm entre el alimento colocado y el conducto de aire o sensores para asegurar el efecto de enfriamiento.

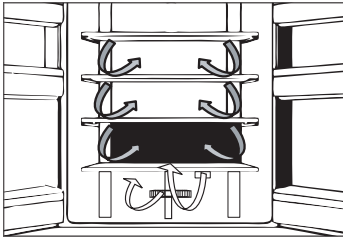

Múltiple flujo de aire

El refrigerador está equipado con un sistema de múltiple flujo de aire, que permite que cada nivel de estantes reciba flujos de aire frío. Esto ayuda a mantener una temperatura uniforme para garantizar que sus alimentos se mantienen más frescos durante más tiempo.

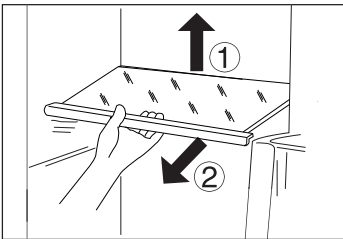

Estantes ajustables

Se puede ajustar la altura de los estantes para adecuarse a sus necesidades de almacenamiento.

1. Para reubicar un estante, primero debe extraerlo levantando su borde posterior (1) y tirando hacia afuera (2).
2. Para volver a instalarlo, colóquelo en las guías a ambos lados y deslice el estante hacia adentro hasta que la parte posterior quede fijada en las ranuras a ambos lados.



Aviso:

Asegúrese de que todos los extremos del estante estén nivelados.

Cajón de Zona seca

En este compartimiento el nivel de humedad es de alrededor de 45%. Este cajón es adecuado para almacenar frutos secos y otros alimentos secos con bajo contenido de agua como mantequilla, grasas y aceites o chocolate.

Cajón de Zona de humedad

En este compartimiento el nivel de humedad es de alrededor de 85%. Es controlado automáticamente por el sistema y es adecuado para almacenar frutas, verduras, ensaladas, etc.



Aviso:

- ▶ No retire la tapa de plástico en el interior de las dos zonas. Mantienen la humedad.
- ▶ Frutas sensibles al frío como la piña, aguacate, plátanos, pomelos y verduras como patatas, berenjenas, judías, pepinos, calabacines y tomates y el queso no deben ser almacenados en estos dos cajones.

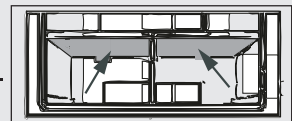

Estantes de la puerta extraíbles

Puede retirar los estantes de la puerta para su limpieza:

Coloque sus manos a ambos lados del estante, tire hacia arriba (1) y extraígalo (2).

Siga los pasos anteriores en el orden inverso para volver a colocar el estante de la puerta.

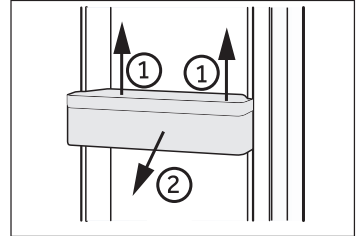

OPCIONAL: Indicador de temperatura correcta

Puede utilizar el indicador de temperatura correcta para determinar temperaturas inferiores a 4 °C. Baje la temperatura de forma gradual si el signo no marca "correcto".

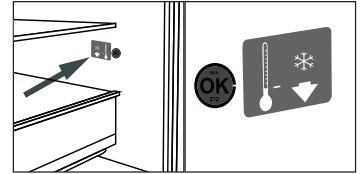

Aviso:

Al encender el aparato, puede tardar hasta 12 horas en alcanzar las temperaturas adecuadas.

Cajón del congelador extraíble

Para extraer el cajón, tire hasta al máximo (1), levante y quite (2).

Con el fin de insertar el cajón, los pasos anteriores se llevan a cabo en orden inverso.

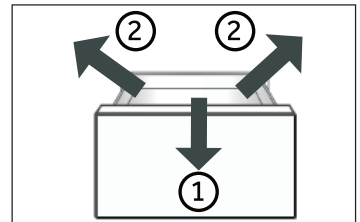

Almacenamiento de objetos grandes

Grandes artículos de alimentos congelados se pueden almacenar después de:

- ▶ retirar y re posicionar a 180° la bandeja de congelación superior, o
- ▶ después de quitar las dos bandejas de congelación superiores, así como el cajón del congelador de en medio y almacenar la comida directamente sobre el estante.

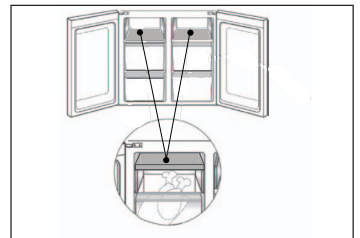

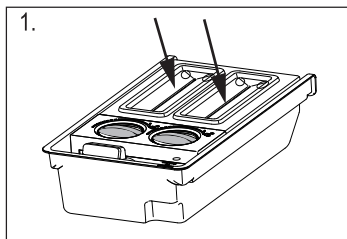

Máquina de hielo

1. Vierta el agua potable en cada caja para hielo según la marca de escala dentro de la taza de medición, no exceda la marca de escala

i **Aviso:**

No traiga agua entre los 2 botones, de lo contrario los botones podrían congelarse y esto impediría que los cubitos de hielo cayeran en la caja de almacenamiento.

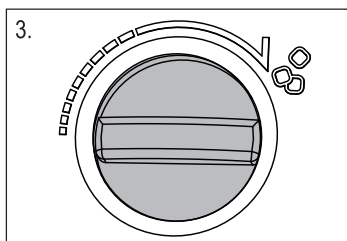

2. Vuelva a colocar el depósito de hielo en el congelador.
3. Después de que el agua se convierte en hielo, saque la máquina de hielo del aparato y gire el botón a mano. Entonces, los bloques de hielo caerán en la caja de hielo de forma automática. Retire la tapa y busque los cubos de hielo.

La luz

La iluminación interior por LED se enciende cuando se abre la puerta. El rendimiento de las luces no se ve afectado por ninguno de los ajustes de los otros aparatos.



Consejos para ahorrar energía

- ▶ Asegúrese de que el aparato tenga la ventilación adecuada (consulte la sección VENTILACIÓN).
- ▶ No instale el aparato en un lugar donde reciba luz solar de forma directa o cerca de una fuente de calor (por ejemplo, estufas, calentadores).
- ▶ No fije la temperatura del frigorífico demasiado baja sin necesidad. Cuanto menor es la temperatura del aparato, mayor es el consumo de energía.
- ▶ Funciones como POWER- FREEZE consumen más energía.
- ▶ Deje enfriar la comida caliente antes de guardarla en el frigorífico.
- ▶ Abra la puerta del aparato lo menos posible.
- ▶ No guarde una cantidad excesiva de alimentos para evitar obstruir el movimiento del aire.
- ▶ Guarde los alimentos en envases herméticos.
- ▶ Mantenga limpios los sellos de las puertas para asegurar un cierre adecuado.
- ▶ Descongele los alimentos congelados en el compartimento de almacenamiento del frigorífico.

**ADVERTENCIA!**

Desconecte el aparato de la fuente de alimentación antes de limpiarlo.

Limpieza

Limpie el aparato cuando haya pocos o ningún alimento almacenado.

Para asegurar un buen mantenimiento y evitar la formación de malos olores, limpie el aparato cada cuatro semanas.

**ADVERTENCIA!**

- ▶ No limpie el aparato con cepillos duros, cepillos de alambre, detergente en polvo, gasolina, acetato de amilo, acetona y otras soluciones orgánicas similares, soluciones ácidas o alcalinas. Utilice un detergente especial para frigorífico a fin de evitar daños.
- ▶ No rocíe o enjuague el aparato durante la limpieza.
- ▶ No utilice un rociador de agua o vapor para limpiar el aparato.
- ▶ No limpie los estantes de vidrio fríos con agua caliente. Un cambio brusco de temperatura puede causar la ruptura del vidrio.
- ▶ No toque la superficie interna del compartimento de almacenamiento del congelador, especialmente con las manos húmedas, ya que sus manos pueden quedar adheridas a la superficie.
- ▶ En caso de calentamiento, verifique el estado de los alimentos congelados.
- ▶ Siempre mantenga limpia la junta de la puerta.
- ▶ Limpie el interior y los compartimentos del aparato con una esponja humedecida con agua tibia y un detergente neutral.
- ▶ Enjuague y seque con un paño suave.
- ▶ No limpie ninguna parte del aparato en un lavavajillas.
- ▶ Espere al menos 5 minutos antes de reiniciar el aparato ya que el arranque frecuente puede dañar el compresor.

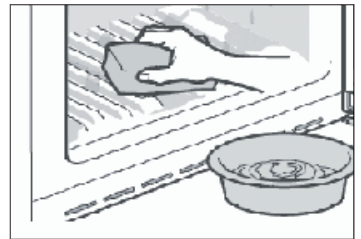
**Limpieza de la máquina de hielo**

1. Saque la máquina de hielo del aparato.
2. Retire la tapa (A) y (B).
3. Limpie la máquina de cubitos de hielo con agua tibia y detergente líquido para platos. Asegúrese de que todo el jabón se enjuague.
4. Cierre las cubiertas, rellene con agua potable y vuelva a colocar la máquina de hielo en el interior del aparato.

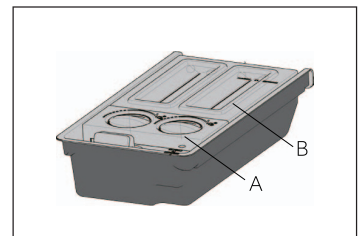
**Descongelamiento**

Este aparato tiene un proceso de descongelamiento automático de los compartimentos del frigorífico y el congelador. No debe seguir ningún procedimiento manual.

Reemplazo de las lámparas LED



ADVERTENCIA!

No reemplace la lámpara LED usted mismo, que solo debe ser reemplazada por el fabricante o el agente de servicio autorizado.

El aparato utiliza lámparas LED como fuente de luz, las que tienen un bajo consumo de energía y una larga vida útil. Si detecta alguna anomalía, comuníquese con el centro de atención al cliente. Consulte la sección ATENCIÓN AL CLIENTE.

Parámetros de la lámpara:

Compartimento frigorífico: 12 V max 2 W

Falta de uso durante un periodo prolongado

Si no se utiliza el aparato durante un periodo prolongado, y no utilizará la función vacaciones del frigorífico:

- ▶ Retire los alimentos.
- ▶ Desconecte el cable de alimentación.
- ▶ Vacíe y limpie el depósito de agua
- ▶ Limpie el aparato como se describe anteriormente.
- ▶ Mantenga las puertas abiertas para evitar la creación de malos olores en el interior.



Aviso

Solo apague el aparato de ser estrictamente necesario.

Movimiento del aparato

1. Retire todos los alimentos y desenchufe el aparato.
2. Asegure con cinta adhesiva los estantes y otras partes móviles del frigorífico y del congelador.
3. No incline el frigorífico más de 45° para evitar dañar el sistema de refrigeración.



ADVERTENCIA!

- ▶ No levante el aparato por sus manijas.
- ▶ Nunca coloque el aparato sobre el suelo en posición horizontal.

Puede solucionar muchos problemas usted mismo sin necesidad de conocimientos específicos. Si se presenta un problema, compruebe todas las posibilidades señaladas y siga las indicaciones que figuran a continuación antes de comunicarse con el servicio posventa. Consulte la sección ATENCIÓN AL CLIENTE.



ADVERTENCIA!

- ▶ Antes de realizar cualquier tarea de mantenimiento, apague el aparato y desconecte el cable de alimentación.
- ▶ El servicio técnico solo debe estar a cargo de electricistas calificados, ya que una reparación inadecuada puede causar daños importantes.
- ▶ Recorra solo al fabricante, su servicio técnico o similares personas capacitadas, para reemplazar un componente dañado y evitar así cualquier peligro.

Problema	Causa posible	Solución posible
El compresor no funciona.	<ul style="list-style-type: none"> • El enchufe no está conectado a la fuente de alimentación. • El aparato está en el ciclo de descongelamiento. 	<ul style="list-style-type: none"> • Conecte el aparato a la fuente de alimentación. • Esto es normal para un aparato con descongelación automática.
El aparato funciona con demasiada frecuencia o durante periodos demasiado prolongados.	<ul style="list-style-type: none"> • La temperatura interior o exterior es demasiado elevada. • El aparato ha estado desconectado de la fuente de alimentación durante un periodo de tiempo. • Una puerta o cajón del aparato no está bien cerrada. • Se abrió la puerta o cajón con demasiada frecuencia o durante demasiado tiempo. • El ajuste de temperatura del compartimiento del congelador es demasiado bajo. • La junta de la puerta o el cajón está sucia, gastada, resquebrajada o mal colocada. • No se garantiza la circulación de aire requerida. 	<ul style="list-style-type: none"> • En este caso, el aparato suele funcionar durante periodos más prolongados. • Normalmente, el aparato necesita entre 8 y 12 horas para enfriarse por completo. • Cierre la puerta o el cajón y asegúrese de que el aparato esté ubicado en una superficie nivelada y que no haya ningún alimento o envase que haga vibrar la puerta. • No abra la puerta o el cajón con demasiada frecuencia. • Ajuste la temperatura a un valor más elevado hasta lograr una temperatura del frigorífico satisfactoria. Se requieren 24 horas para estabilizar la temperatura del frigorífico. • Limpie la junta de la puerta o el cajón o comuníquese con el centro de atención al cliente para pedir su cambio. • Asegúrese que haya una ventilación adecuada.
La parte interior del frigorífico está sucia y/o con mal olor.	<ul style="list-style-type: none"> • El interior del frigorífico necesita una limpieza. • Se han guardado alimentos con un olor muy fuerte en el frigorífico. 	<ul style="list-style-type: none"> • Limpie el interior del frigorífico. • Envuelva los alimentos por completo.

Problema	Causa posible	Solución posible
No hay una temperatura lo suficientemente baja dentro del aparato.	<ul style="list-style-type: none"> • La temperatura está ajustada demasiado alta. • Se han guardado alimentos demasiado calientes. • Se ha guardado demasiada comida a la vez. • Los alimentos están guardados con muy poco espacio de separación. • Una puerta o cajón del aparato no está bien cerrada. • Se abrió la puerta o cajón con demasiada frecuencia o durante demasiado tiempo. 	<ul style="list-style-type: none"> • Vuelva a ajustar la temperatura. • Siempre deje que se enfríen los alimentos antes de guardarlos. • Siempre almacene pequeñas cantidades de alimentos. • Deje un espacio entre los alimentos para permitir la circulación de aire. • Cierre la puerta o el cajón. • No abra la puerta o el cajón con demasiada frecuencia.
Hay una temperatura demasiado baja dentro del aparato.	<ul style="list-style-type: none"> • La temperatura está ajustada demasiado baja. • La función Power Freeze se activa o se está ejecutando por demasiado tiempo. 	<ul style="list-style-type: none"> • Vuelva a ajustar la temperatura. • Apague la función Power-freeze
Formación de humedad en el interior del compartimiento del frigorífico.	<ul style="list-style-type: none"> • El clima es demasiado cálido y húmedo. • Una puerta o cajón del aparato no está bien cerrada. • Se abrió la puerta o cajón con demasiada frecuencia o durante demasiado tiempo. • Se han dejado abiertos envases de alimentos o líquidos. 	<ul style="list-style-type: none"> • Aumente la temperatura. • Cierre la puerta o el cajón. • No abra la puerta o el cajón con demasiada frecuencia. • Deje enfriar los alimentos calientes a temperatura ambiente y tape los alimentos y líquidos.
Acumulación de humedad en la superficie exterior del frigorífico o entre la/s puerta/s y el cajón.	<ul style="list-style-type: none"> • El clima es demasiado cálido y húmedo. • La puerta o cajón no está bien cerrada. Se condensan el aire frío dentro del aparato y el aire cálido del exterior. 	<ul style="list-style-type: none"> • Esto es normal en climas húmedos y se modificará cuando baje la humedad. • Asegúrese de que la puerta o el cajón estén bien cerrados.
Mucho hielo y escarcha en el compartimiento del congelador.	<ul style="list-style-type: none"> • Los alimentos no estaban envasados de forma adecuada. • Una puerta o cajón del aparato no está bien cerrada. • Se abrió la puerta o cajón con demasiada frecuencia o durante demasiado tiempo. • La junta de la puerta o el cajón está sucia, gastada, resquebrajada o mal colocada. • Algún artículo dentro del aparato evita que se cierre bien la puerta o el cajón. 	<ul style="list-style-type: none"> • Siempre guarde los alimentos bien embalados. • Cierre la puerta o el cajón. • No abra la puerta o el cajón con demasiada frecuencia. • Limpie o reemplace la junta de la puerta o el cajón. • Cambie la posición de los estantes, los estantes de la puerta o los contenedores internos para permitir que se cierre la puerta o el cajón.
Los lados de la caja y la tira de la puerta se calientan.	<ul style="list-style-type: none"> • - 	<ul style="list-style-type: none"> • Esto es normal.

Problema	Causa posible	Solución posible
El aparato hace un ruido anormal.	<ul style="list-style-type: none"> • El aparato no está ubicado sobre una superficie nivelada. • El aparato está tocando algún objeto que se encuentra a su alrededor. 	<ul style="list-style-type: none"> • Ajuste las patas para nivelar el aparato. • Retire los objetos ubicados alrededor del aparato.
Debe escuchar un leve sonido similar al de agua que corre.	<ul style="list-style-type: none"> • - 	<ul style="list-style-type: none"> • Esto es normal.
Escuchará un bip de alarma.	<ul style="list-style-type: none"> • La puerta del compartimiento de almacenamiento del frigorífico está abierta. 	<ul style="list-style-type: none"> • Cierre la puerta o apague la alarma de forma manual.
Escuchará un tenue zumbido.	<ul style="list-style-type: none"> • El sistema de anticondensación está funcionando. 	<ul style="list-style-type: none"> • Esto evita la condensación y es normal.
La luz interior o el sistema de refrigeración no funcionan.	<ul style="list-style-type: none"> • El enchufe no está conectado a la fuente de alimentación. • La fuente de alimentación no está intacta. • La lámpara LED no funciona. 	<ul style="list-style-type: none"> • Conecte el aparato a la fuente de alimentación. • Revise la fuente de alimentación de la habitación. ¡Comuníquese con la empresa proveedora de energía eléctrica local! • Comuníquese con el servicio técnico para que cambien la lámpara.

Interrupción de la energía eléctrica

En caso de un corte de energía, el aparato debería mantener los alimentos refrigerados de forma segura durante aproximadamente 12 horas. Siga estos consejos durante una interrupción prolongada del suministro de energía eléctrica, especialmente en verano.

- ▶ Abra la puerta o los cajones lo menos posible.
- ▶ No coloque otros alimentos en el frigorífico durante el corte.
- ▶ Si se trata de un corte programado con aviso y el suministro de energía eléctrica estará interrumpido por más de 12 horas, prepare hielo y colóquelo en un contenedor en la parte superior del compartimiento del frigorífico.
- ▶ Debe comprobar el estado de los alimentos de inmediato luego del corte de energía.
- ▶ Como se producirá un aumento de la temperatura dentro del frigorífico durante un corte de energía u otra falla, esto reducirá el periodo de almacenamiento y la calidad organoléptica de los alimentos. Puede consumir, cocinar o volver a congelar (en los casos en que sea adecuado) cualquier alimento que se descongele a la brevedad luego del corte para evitar daños a la salud.

Función de memoria durante la interrupción de la alimentación

Después de la restauración del poder del aparato continúe con los ajustes hechos antes de la falla de energía.

Desembalaje



ADVERTENCIA!

- ▶ El aparato es pesado. Siempre mueva el aparato con al menos dos personas.
- ▶ Mantenga todos los materiales de embalaje fuera del alcance de los niños y deséchelos de forma ecológica.

- ▶ Saque el aparato del embalaje.
- ▶ Retire todos los materiales de embalaje.

Condiciones ambientales

La temperatura ambiente siempre debe estar entre los 10 °C y los 43 °C, ya que puede afectar a la temperatura dentro del aparato y su consumo de energía. No instale el aparato cerca de otros artefactos que emitan calor (hornos, frigoríficos), sin un aislamiento adecuado.

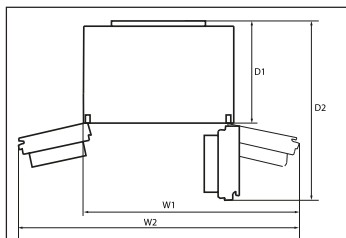

Requerimientos de espacio

Espacio requerido para abrir la puerta:

W1=1117 mm

W2=1403 mm

D1=580 mm

D2=1024 mm

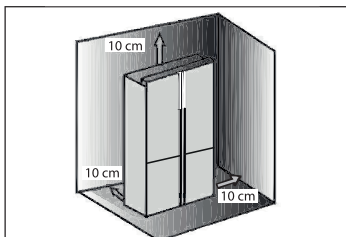

Sección transversal de ventilación

Para lograr una ventilación suficiente del aparato por razones de seguridad, debe observarse la información de las secciones transversales de ventilación requeridas.

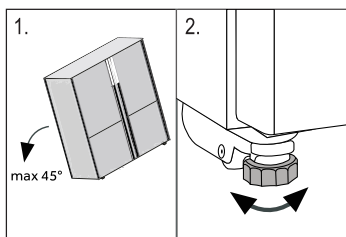

Alineación del aparato

Coloque el aparato sobre una superficie plana y sólida.

1. Inclínelo levemente hacia atrás.
2. Fije las patas en el nivel adecuado.

Asegúrese de que haya una separación de la pared de al menos 100 mm en el lado de la bisagra para poder abrir la puerta de forma adecuada.

3. Puede comprobar la estabilidad del aparato golpeando ligeramente las diagonales de forma alterna. El leve vaivén debería ser igual en ambas direcciones. De lo contrario, se podría torcer la estructura y afectar el cierre hermético de las puertas. Una leve inclinación hacia atrás facilita el cierre de la puerta.

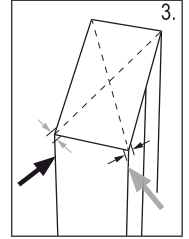

Puesta a punto de las puertas

Si las puertas no están niveladas, este desajuste puede remediarse con lo siguiente:

A) Usando pie ajustable

Gire el pie ajustable de acuerdo con la dirección de la flecha para subir o bajar el pie.

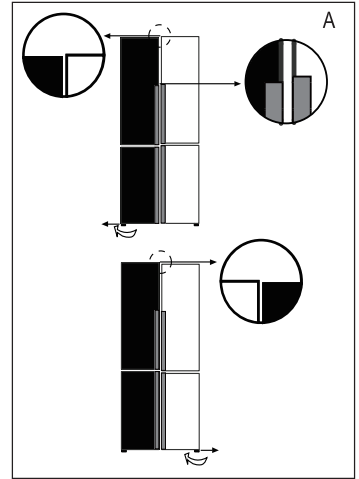

B) El uso de espaciadores

- ▶ Abra la puerta superior y levántela.
- ▶ Recorte con cuidado el espaciador (incluido en la bolsa de accesorios) en el anillo de plástico blanco de la bisagra central con la mano o utilizando herramientas como alicates. No raye ni raspe la puerta.

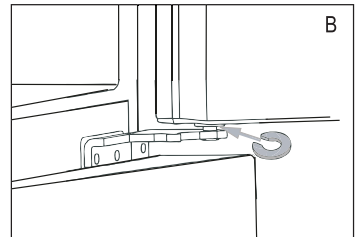

i Aviso

En el futuro uso del frigorífico, el fenómeno de puertas irregulares puede ocurrir con el peso de los alimentos almacenados. Entonces, por favor ajuste de acuerdo a los métodos anteriores.

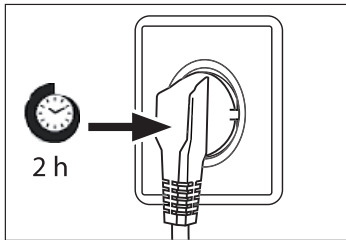

Tiempo de espera

El aceite de lubricación libre de mantenimiento está ubicado en la cápsula del compresor. Si se inclina el aparato durante el transporte, este aceite puede pasar al sistema de tuberías cerradas. Antes de conectar el aparato a la red eléctrica tiene que esperar 2-5 horas para que el aceite se ejecuta de nuevo en la cápsula.

Conexión eléctrica

Antes de cada conexión, compruebe si:

- ▶ la fuente de alimentación, el toma corriente y los fusibles son adecuados, según la placa de especificaciones.
- ▶ el toma corriente tiene conexión a tierra y no se está usando ningún adaptador múltiple o cable prolongador eléctrico.
- ▶ el enchufe y el toma corriente son compatibles.

Conecte el enchufe a un toma corriente doméstico instalado de forma correcta.



ADVERTENCIA!

Para evitar riesgos, comuníquese con el centro de atención al cliente para solicitar el cambio de un cable eléctrico dañado (consulte la tarjeta de la garantía) cuándo coloque el electrodoméstico, asegúrese de que el cable de alimentación no esté atrápado o dañado.

No ubique múltiples tomacorrientes portátiles o fuentes de alimentación portátiles en lá parte posterior del dispositivo.



En los tubos del circuito de frío fluye una pequeña cantidad de líquido refrigerante (R600a) de elevada compatibilidad medioambiental pero inflamable. Este gas no daña la capa de ozono ni aumenta tampoco el efecto invernadero. Tenga presente que la salida a chorro del líquido refrigerante puede inflamarse o provocar lesiones en los ojos.

Ficha del producto conforme al Reglamento EU Núm. 1060/2010

Marca	Haier	
Identificador del modelo	HTF-456D*6 * Código de color	HTF-458D*6 * Código de color
Categoría del modelo	frigorífico-congelador	
Clasificación energética	A+	
Consumo anual de energía (kWh/año) ¹⁾	390	
Capacidad de almacenamiento del frigorífico (litros)	316	
Capacidad de almacenamiento del congelador (litros) ****	140	
Clasificación por estrellas		
Temperatura de otros compartimentos > 14 °C	No aplica	
Sistema libre de escarcha	Si	
Tiempo de elevación de temperatura (h)	20	
Capacidad de congelamiento (kg/24 horas)	12	
Clase climática Este aparato ha sido diseñado para el uso en una temperatura ambiente entre 10 °C y 43 °C.	SN-N-ST-T	
Emisiones de ruido aéreo (dB(A) re 1pW)	40	
Tipo de construcción	Soporte independiente	

¹⁾basado en los resultados de la prueba estándar de 24 horas. El consumo real de energía dependerá del uso y ubicación del aparato de refrigeración.

Voltaje / frecuencia	220-240V ~/ 50Hz
Corriente de entrada (A)-	1.2
Fusible principal (A)	16
Refrigerante	R600a
Dimensiones (altura, ancho y profundidad en mm)	1804 /833/666

Atención al cliente

Recomendamos recurrir al centro de atención al cliente de Haier y utilizar repuestos originales. Si tiene un problema con su aparato, consulte primero la sección SOLUCIÓN DE PROBLEMAS.

Si no puede encontrar una solución en esta sección, comuníquese con

- ▶ su distribuidor local o
- ▶ nuestro centro europeo de atención telefónica (consulte los teléfonos que figuran a continuación) o
- ▶ con el área de servicios y asistencia técnica en www.haier.com, donde podrá activar un reclamo de servicio técnico y encontrar las preguntas más frecuentes.

Antes de contactar a nuestro servicio técnico, asegúrese de tener los siguientes datos disponibles. Puede encontrar la información en la tabla de especificaciones.

Modelo _____

Nro. de serie _____

Asimismo, compruebe la tarjeta de la garantía suministrada con el producto si éste aún está en garantía.

Centro europeo de atención telefónica		
País*	Nro. de teléfono	Costos
Haier Italia (IT)	199 100 912	
Haier España (ES)	902 509 123	
Haier Alemania (DE)	0180 5 39 39 99	• 14 ct/min. teléfono fijo • máx. 42 ct/min. teléfono celular
Haier Italia (IT)	0820 001 205	• 14,53 ct/min. teléfono fijo • máx. 20 ct/min. teléfono celular
Haier España (ES)	0333 003 8122	
Haier Alemania (DE)	0980 406 409	

* Para obtener información sobre otros países, ingrese a www.haier.com.

Haier Europe Trading S.r.l
Branch Spain
Pg. Garcia faria, 49-51
08019 Barcelona

HTF-456DM6_ES_V02_112015

Haier



Gebruikshandleiding

Koelkast-diepvriezer

HTF-456DM6

HTF-456DN6

HTF-456DB6

HTF-458DG6

NL

Haier

Dank u voor uw aankoop van dit Haier product.

Lees deze handleiding grondig voor u het apparaat in gebruik neemt. De handleiding bevat belangrijke informatie die u zal helpen uw apparaat optimaal te gebruiken en het veilig en correct te installeren, gebruiken en onderhouden.

Bewaar deze handleiding zodat u hem steeds kunt raadplegen voor het veilig en correct gebruik van het apparaat.

Als u het apparaat verkoopt, wegschenkt, of achterlaat wanneer u verhuist, moet u deze handleiding ook meegeven zodat de nieuwe eigenaar vertrouwd kan raken met het apparaat en de veiligheidsvoorschriften.

Legende



Waarschuwing - Belangrijke veiligheidsinformatie



Algemene informatie en tips



Milieu-informatie



Verwijdering

Help het milieu en de gezondheid te beschermen. Plaats de verpakking in de geschikte containers om het te recyclen. Help afval van elektrische en elektronische apparaten recyclen. Gooi apparaten die voorzien zijn van dit symbool niet weg met huishoudelijk afval. Retourneer het product naar uw lokale instelling of neem contact op met uw gemeentelijk kantoor.



WAARSCHUWING!

Risico op letsels of verstikking!

Koelmiddelen en gassen moeten door professionals worden verwijderd. Zorg ervoor dat de leiding van het koelcircuit niet beschadigd is voor het correct verwijderd wordt. Ontkoppel het apparaat van het netwerk. Snijd het netsnoer door en verwijder het. Verwijder de laden, de sleuven en de scharnieren en afdichtingen om te vermijden dat kinderen of huisdieren in het apparaat vastgeklemd kunnen raken.

Veiligheidsinformatie.....	4
Bedoeld gebruik.....	8
Productbeschrijving	9
Bedieningspaneel	10
Gebruik.....	11
Apparatuur.....	18
Zorg en reiniging	21
Probleemoplossen	23
Installatie	26
Technische gegevens	29
Klantendienst.....	30

Accessoires

Controleer de accessoires en literatuur op basis van de onderstaande lijst:

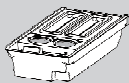

IJsmaker en
ijslepel



Eierhouder



3 afstand-
shouders



Energie-
etiket



Garan-
tiekarta



Gebruik-
shandlei-
ding

Voor u het apparaat de eerste maal inschakelt, moet u het veiligheidsadvies lezen!:



WAARSCHUWING!

Voor de eerste ingebruikname

- ▶ Zorg ervoor dat er geen schade is opgetreden tijdens het transport.
- ▶ Verwijder alle verpakking en buiten de buurt van kinderen bewaren.
- ▶ Wacht minimum twee uur voor u het apparaat monteert om zeker te zijn dat het koelcircuit correct en efficiënt werkt.
- ▶ Het apparaat moet altijd door minimum twee personen worden gedragen omdat het zo zwaar is.
- ▶ Installatie
- ▶ Het apparaat moet in een goed geventileerde locatie worden geplaatst. Zorg ervoor dat er minimum 10 cm boven en rond het apparaat wordt gelaten.
- ▶ Plaats het apparaat nooit in een vochtige locatie waar de kans bestaat dat water op de koelkast spat. Reinig en droog waterspatten en vlekken met een zachte, schone doek.
- ▶ U mag het apparaat niet installeren in direct zonlicht of in de buurt van warmtebronnen (bijv. fornuizen, verwarming).
- ▶ Installeer en nivelleer het apparaat in een ruimte die geschikt is voor de afmetingen en de toepassing van het apparaat.
- ▶ Houd de ventilatieopeningen in het apparaat of de ingebouwde structuur vrij van belemmeringen.
- ▶ Zorg ervoor dat de elektrische informatie op het naamplaatje overeenstemt met de stroomtoevoer. Zo niet moet u contact opnemen met een elektricien.
- ▶ Het apparaat werkt met een voeding van 220-240 VAC/50 Hz. Abnormale spanningsschommelingen kunnen ertoe leiden dat het apparaat niet start, of de temperatuurcontrole of de compressor beschadigen, of er kan abnormaal lawaai ontstaan tijdens de werking. In een dergelijk geval wordt een automatische regelaar gemonteerd.
- ▶ Gebruik geen multi-stekker adapters of verlengsnoeren.
- ▶ Zorg ervoor dat het netsnoer niet geklemd zit onder de koelkast. Step niet op het netsnoer.

**WAARSCHUWING!**

- ▶ Gebruik een afzonderlijke aardgeleider voor de voeding die eenvoudig toegankelijk moet zijn. Het apparaat moet geaard worden.

Enkel voor het VK: Het netsnoer van het apparaat is uitgerust met een driepolige stekker (aarding) die past in een driepolige (geaarde) stekker. Snij de derde pin (aarding) nooit weg of demonteer ze niet. De stekker moet ook na de installatie toegankelijk zijn.

- ▶ Beschadig het koelmiddelcircuit niet.

Dagelijks gebruik

- ▶ Dit apparaat mag worden gebruikt door kinderen van 8 jaar en ouder en personen met een verminderde fysiek, gevoelsmatig en mentaal vermogen of een gebrek aan ervaring en kennis als ze onder toezicht staan of instructies krijgen met betrekking tot het veilige gebruik van het apparaat en de betrokken risico's.
- ▶ Houd het apparaat uit de buurt van kinderen jonger dan 3 jaar oud tenzij ze onder constant toezicht staan.
- ▶ Kinderen mogen niet spelen met het apparaat.
- ▶ Als er een lichtgaslek of ander ontvlambaar gaslek ontstaat in de buurt van het apparaat moet u de klep van het lekkend gas sluiten, de deuren en ramen openen en de stekker niet verwijderen of niet in het stopcontact voeren.
- ▶ Denk eraan dat het apparaat ingesteld is voor een werking binnen een specifiek temperatuurbereik van 10 tot 43°C. Het apparaat werkt mogelijk niet als het gedurende een langere periode aan hogere of lagere temperatuur wordt ingesteld.
- ▶ Plaats geen onstabiele artikelen (zware voorwerpen, containers gevuld met water) bovenop het apparaat om persoonlijke letsels te vermijden veroorzaakt door het vallen of door elektrische schokken door het contact met water.
- ▶ Trek niet aan de deurladen. De deur kan scheef getrokken worden, het flessenrek kan weg worden getrokken, of het apparaat kan omver kantelen.
- ▶ Open en sluit de deuren enkel bij de handvaten. De opening tussen de deuren en de kast is bijzonder smal. Voer uw handen niet in deze zones om te vermijden dat uw vingers geklemd zouden raken. Zorg ervoor dat niemand in de weg staat wanneer u de deur van de koelkast opent of sluit.



WAARSCHUWING!

- ▶ Berg geen ontvlambaar, explosief of corrosief materiaal op in het apparaat of in de buurt.
- ▶ Bewaar geen medicijnen, bacteriën of chemische stoffen in het apparaat. Dit apparaat is een huishoudelijk apparaat. Het is niet aanbevolen materiaal op te slaan die strikte temperaturen vereisen.
- ▶ Berg geen vloeistoffen op in flessen of blikjes (met uitzondering van drank met een hoog alcoholpercentage), in het bijzonder koolzuurhoudende drank, op in het vriesvak want deze kunnen barsten tijdens het invriezen.
- ▶ Controleer de toestand van de etenswaren als het opgewarmd of ingevroren werd.
- ▶ Stel geen nodeloos lage temperatuur in in het koelvak. Negatieve temperaturen kunnen optreden bij hoge instellingen. Let op: Flessen kunnen barsten
- ▶ Raak geen ingevroren etenswaren aan met natte handen (draag handschoenen). Eet zeker nooit ijslolly's onmiddellijk uit het vriesvak. Het risico bestaat dat u uw tong bevriest of vorstblaren gevormd worden. EHBO: onmiddellijk onder stromend water houden. Niet wegtrekken!
- ▶ Raak de binnenzijde van vriesvak niet aan als het in werking is, in het bijzonder als uw handen nat zijn, want uw handen kunnen vastvriezen aan het oppervlak.
- ▶ Ontkoppel het apparaat in het geval van een stroompanne of voor elke reinigingsbeurt. Wacht minimum 5 minuten voor u het apparaat opnieuw opstart aangezien het herhaaldelijk starten de compressor kan beschadigen.
- ▶ Gebruik geen elektrische apparaten in de etenswaren opbergvakken van het apparaat, tenzij ze van het type zijn dat wordt aanbevolen door de fabrikant.

Onderhoud & reinigen

- ▶ Zorg ervoor dat kinderen onder toezicht staan als ze het apparaat reinigen of onderhouden.
- ▶ Verwijder de stekker uit het stopcontact voor u onderhoudswerkzaamheden uitvoert. Wacht minimum 5 minuten voor u het apparaat opnieuw opstart aangezien het herhaaldelijk starten de compressor kan beschadigen.

**WAARSCHUWING!**

- ▶ U mag nooit aan het netsnoer trekken om de stekker uit het stopcontact te verwijderen.
- ▶ Reinig het apparaat niet met harde borstels, draadborstels, oplospoeder, petroleum, amylacetaat, aceton en gelijkaardige organische oplossingen, zuur of alkalische oplossingen. Gebruik speciaal koelkast reinigingsmiddel om schade te vermijden.
- ▶ Krab geen vorst of ijs weg met scherpe voorwerpen. Gebruik geen sprays, elektrische verwarmingstoestellen zoals een verwarming, haardroger, stoomreinigers of andere warmtebronnen om schade aan de plastic onderdelen te vermijden.
- ▶ Gebruik geen mechanische apparaten of andere middelen om het ontdooiproces te versnellen behalve de middelen aanbevolen door de fabrikant.
- ▶ Als het netsnoer beschadigd is, moet het worden vervangen door de fabrikant, zijn onderhoudsdienst of dergelijk gekwalificeerde personen om ieder risico uit te sluiten.
- ▶ Probeer het apparaat nooit zelf te repareren. Neem contact op met onze klantendienst om reparaties te laten uitvoeren.
- ▶ Verwijder het stof minimum een maal per jaar van de achterzijde van het apparaat om brandgevaar of een hoger energieverbruik te voorkomen.
- ▶ Spray niet op het apparaat of spoel het niet voor de reiniging.
- ▶ Gebruik geen waterspray of stoom om het apparaat te reinigen.
- ▶ Reinig de koude glazen platen niet met warm water. Plotse temperatuurwijzigingen kunnen het glas doen breken.

Koelgasinformatie**WAARSCHUWING!**

Het apparaat bevat het ontvlambare koelmiddel ISOBUTHAAN (R600a). Zorg ervoor dat het koelcircuit niet beschadigd is tijdens het transport of de installatie. Lekkend koelmiddel kan letsels veroorzaken aan de ogen of ontvlammen. Als er schade optreedt, moet u het uit de buurt van open vlammen houden, de ruimte grondig ventileren, de netsnoeren niet verwijderen uit of invoeren in stopcontact. Licht de klantendienst in.

Als uw ogen in contact komen met het koelmiddel moet u onmiddellijk spoelen in stromend water en onmiddellijk contact opnemen met uw oogspecialis.

Beoogd gebruik

Dit apparaat is bedoeld om etenswaren te koelen en in te vriezen. Het werd exclusief ontworpen voor gebruik in huishoudelijke en gelijkaardige toepassingen zoals personeelskeukens in winkels, kantoren en andere werkomgevingen; boerderijen en door klanten in hotels, motels of andere residentiële omgevingen, net als bed-and-breakfast en horecazaken. Het is niet bedoeld voor commercieel of industrieel gebruik.

Wijzigingen aan het apparaat zijn niet toegelaten. Onbedoeld gebruik kan gevaar en het verlies van de garantie betekenen.

Normen en richtlijnen



Dit product stemt overeen met de vereisten van alle toepasselijke EU-richtlijnen met de overeenstemmende geharmoniseerde normen die gelden voor de CE-markering.



OPGELET!

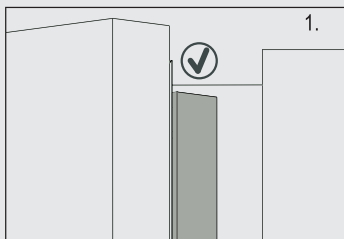

Wanneer u de deur sluit, moet de verticale deurstrip op de linkse deur naar binnen worden gebogen (1).

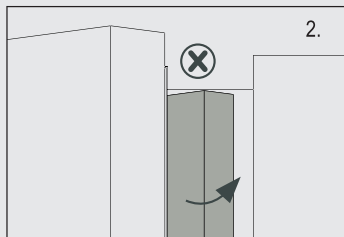

Als u de linkse deur probeert te sluiten en de verticale deurstrip is ongebogen (2), moet u ze eerst buigen. Zo niet zal de deurstrip botsen tegen de bevestigingsas of de rechtse deur. Dit kan de deur beschadigen of een lek veroorzaken.

Er is een verwarmende draad in het frame. De temperatuur op de oppervlakte zal een beetje stijgen. Dit is normaal en heeft geen impact op de werking van het apparaat.



Opgelet

Omwille van technische wijzigingen en uiteenlopende modellen kunnen de illustraties in deze handleiding verschillen van uw model.

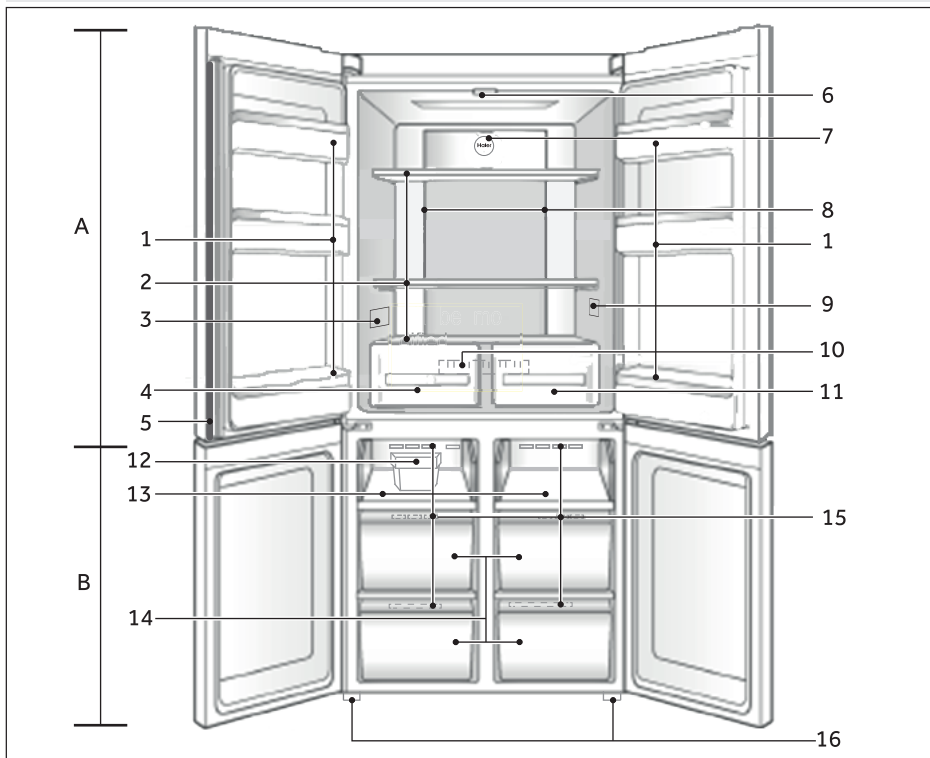

A: Koelkast compartiment

- 1 Flessenhouder/Deurrek
- 2 Glazen platen
- 3 Naamplaatje
- 4 Vochtigheidszone lade
- 5 Deurstrip
- 6 Plafondverlichting
- 7 Blauw licht
- 8 Luchtleiding en sensor (achterpaneel)
- 9 O.K.-temperatuurindicator (optioneel)
- 10 Luchtleiding (achter laden)
- 11 Droge zone lade

B: Vriesvak

- 12 IJsmaker en ijslepel
- 13 Vriesvak
- 14 Vriesvak lade
- 15 Luchtleiding
- 16 Instelbare voetjes

Bedieningspaneel

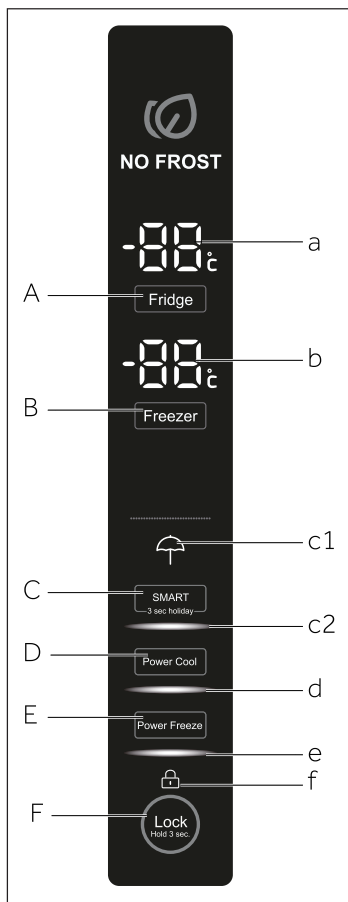

Knoppen:

- A Koelkast selectieschakelaar
- B Diepvriezer selectieschakelaar
- C SMART-modus en vakantiefunctie selectieschakelaar
- D Stroom koel selectieschakelaar
- E Power-Freeze selectieschakelaar
- F Paneelvergrendeling selectieschakelaar

Indicatoren:

- a Temperatuur koelkast
- b Temperatuur diepvriezer
- c1 Vakantiemodus
- c2 SMART-modus
- d Power cool functie
- e Stroom-Vriezen functie
- f Paneelvergrendeling

Voor de eerste ingebruikname

- ▶ Verwijder alle verpakking, houd ze uit de buurt van kinderen en verwijder ze op een milieuvriendelijke wijze.
- ▶ Reinig de binnen- en buitenzijde van het apparaat met water en een zacht reinigingsmiddel voor u er etenswaren in plaatst.
- ▶ Nadat het apparaat genivelleerd en gereinigd is, moet u minimum 2-5 uur wachten voor u het aansluit op het elektrisch net. Zie sectie INSTALLATIE.
- ▶ Koel de vakken aan hoge instellingen voor u etenswaren in de koelkast of diepvriezer plaatst. De Power-Freeze functie helpt het vriesvak snel af te koelen.
- ▶ De temperatuur in de koelkast en het vriesvak wordt automatisch ingesteld op 5°C en -18°C respectievelijk. Dit zijn de aanbevolen instellingen. Indien ingesteld kunt u deze temperaturen handmatig wijzigen. Raadpleeg DE TEMPERATUUR AANPASSEN.

Sensortoetsen

De knoppen op het bedieningspaneel zijn sensortoetsen die al reageren als u ze licht aanraakt met de vinger.

Het apparaat in- of uitschakelen

Het apparaat schakelt in zodra het wordt aangesloten op het elektrisch net.

Wanneer het apparaat de eerste maal wordt ingeschakeld, wordt de reële temperatuur van het koelvak en vriesvak wordt weergegeven. Het scherm knippert. Als de deuren gesloten zijn, schakelt het uit na 30 seconden.

De paneelvergrendeling is mogelijk actief.



Opgelet

- ▶ Het apparaat is vooraf ingesteld op de aanbevolen temperatuur van 5°C (koelkast) en -18°C (diepvriezer). In normale omstandigheden moet u een temperatuur instellen.
- ▶ Als het apparaat ingeschakeld wordt na een ont koppeling van het netwerk kan het tot 12 uur duren voor de correcte temperaturen worden bereikt.

Maak het apparaat leeg voor u het uitschakelt. Om het apparaat uit te schakelen, moet u het netsnoer uit het stopcontact verwijderen.

Vergrendeling/ontgrendeling paneel



Opgelet

Het bedieningspaneel wordt automatisch geblokkeerd tegen inschakeling als de deuren gesloten zijn en er geen knop wordt ingedrukt gedurende 30 seconden. Het bedieningspaneel moet ontgrendeld zijn voor alle instellingen.

- ▶ Raak knop "F" aan gedurende 3 seconden om alle panelelementen te blokkeren tegen inschakeling. De zoe mer weerklinkt en de verwante indicator "F" verschijnt; de verlichting van het panel is uitgeschakeld. Het pictogram knippert als een knop wordt ingedrukt, wanneer de paneelvergrendeling ingeschakeld is. De wijziging is niet actief.
- ▶ Om te ontgrendelen, drukt u opnieuw op de knop.

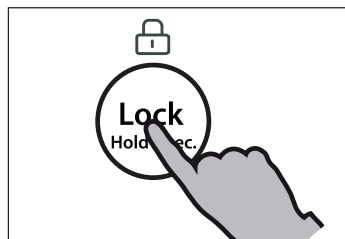

Stand-bymodus

Het scherm schakelt automatisch uit 30 seconden nadat u een toets hebt ingedrukt. Het scherm wordt automatisch vergrendeld. Het licht automatisch op wanneer een toets wordt ingedrukt of wanneer de deur geopend wordt (Alarm licht niet op in het scherm).

Selecteer de werkmodus

U moet een van deze twee methoden toepassen om het apparaat in te stellen:

1) SMART-modus

In de SMART-modus kan het apparaat de temperatuurinstelling automatisch instellen aan de omgevingstemperatuur en temperatuurwijziging in het apparaat. Als u geen speciale vereisten hebt, raden we aan de SMART-modus te gebruiken (raadpleeg SMART-MODUS).

2) Handmatige instelmodus:

Als u de temperatuur van het apparaat handmatig wilt inschakelen voor specifieke etenswaren kunt u de temperatuur instellen met de temperatuur insteltoets (raadpleeg DE TEMPERATUUR INSTELLEN).



Deur opening alarm

Wanneer een van de deuren langer dan 1 minuut geopend wordt, weerklinkt het deur open alarm. Het alarm kan worden uitgeschakeld door de deur te sluiten of door het bedieningspaneel aan te raken. Als de deur open wordt gelaten gedurende meer dan 7 minuten schakelt het licht in de koelkast automatisch uit en de verlichting van het bedieningspaneel schakelt automatisch uit.

Pas de temperatuur aan

De interne temperaturen worden beïnvloed door de volgende factoren:

- ▶ Omgevingstemperatuur
- ▶ Regelmaat van het openen van de deur
- ▶ Hoeveelheid opgeborgen etenswaren
- ▶ Installatie van het apparaat

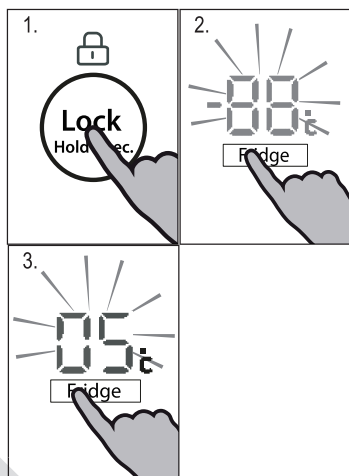

Pas de temperatuur aan van de koelkast

1. Ontgrendel het paneel door de knop "F" in te drukken als het vergrendeld is.
2. Druk op knop "A" (Koelkast) om het koelvak te selecteren. Er weerklinkt een alarm. De reële temperatuur in het koelvak wordt weergegeven.
3. Druk op knop „A“ om de temperatuur van de koelkast in te stellen. Er weerklinkt een geluid iedere maal een knop wordt ingedrukt. De temperatuur stijgt in stappen van 1°C van een minimum van 0°C tot een maximum van 8°C en schakelt opnieuw op 0°C als u verder indrukt. De optimale temperatuur in de koelkast is 5 °C. Koudere temperaturen resulteren in onnodig energieverbruik.

Als er geen toets wordt ingedrukt binnen 5 sec. wordt de instelling automatisch bevestigd.

Pas de temperatuur aan van de diepvriezer

1. Ontgrendel het paneel door de knop "F" in te drukken als het vergrendeld is.
2. Druk op knop "B" (Diepvriezer) om het vriesvak te selecteren. Er weerklinkt een alarm. De reële temperatuur in het vriesvak wordt weergegeven.
3. Druk op knop "B" (Diepvriezer) om de temperatuur van de diepvriezer in te stellen. Er weerklinkt een geluid iedere maal een knop wordt ingedrukt. De temperatuur stijgt in stappen van 1°C van een minimum van -14°C tot een maximum van -24°C en schakelt opnieuw op -14°C als u verder indrukt. De optimale temperatuur in de diepvriezer is -18°C. Koudere temperaturen resulteren in onnodig energieverbruik.

Als er geen toets wordt ingedrukt binnen 5 sec. wordt de instelling automatisch bevestigd.

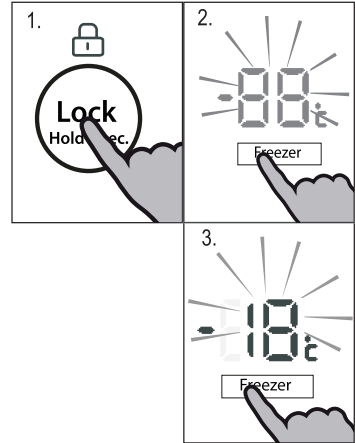

i Opgelet

De temperatuur in het overeenstemmende vak kan niet worden aangepast als een andere functie (Power-Freeze, Power Cool, Holiday of SMART-modus) wordt ingeschakeld of als het scherm vergrendeld is. De overeenstemmende indicator knippert samen en er weerklinkt ook een geluidssignaal.

SMART-modus

In de SMART-modus kan het apparaat de temperatuurinstelling automatisch aanpassen naargelang de omgevingstemperatuur en de temperatuurwijziging in het apparaat. Deze functie volledig handenvrij.

1. Ontgrendel het paneel door de knop "F" in te drukken als het vergrendeld is.
2. Druk op de knop "C" (SMART). Er weerklinkt een alarm.
3. Indicator "c2" licht op en de functie wordt ingeschakeld.

Door de bovenstaande stappen te herhalen of door een andere functie te selecteren, kan deze functie opnieuw worden ingeschakeld.

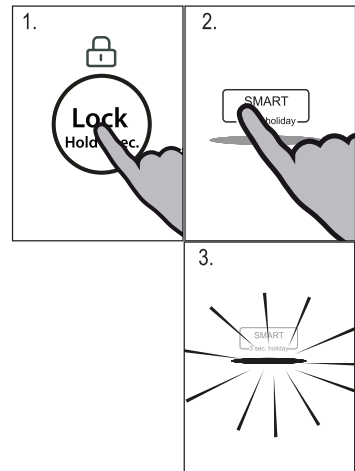

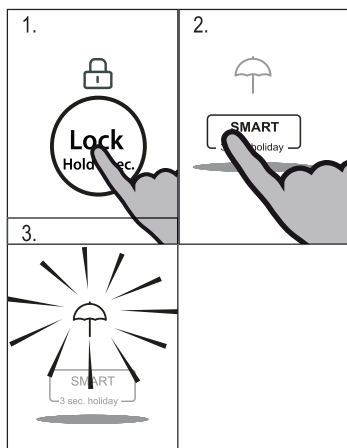

Vakantiefunctie

Deze functie stelt de temperatuur van de koelkast permanent in op 17°C.

Dit biedt de mogelijkheid de deur van de lege koelkast gesloten te laten zonder dat dit geurtjes of schimmel veroorzaakt - tijdens een langdurige afwezigheid (bijv. tijdens een vakantie). Het vriesvak kan vrij geworden ingesteld.

1. Ontgrendel het paneel door de knop "F" in te drukken als het vergrendeld is.
2. Druk op knop "C" (SMART) gedurende 3 seconden.
3. Indicator "c1" licht op en de functie wordt ingeschakeld.

Door de bovenstaande stappen te herhalen of door een andere functie te selecteren, kan deze functie opnieuw worden uitgeschakeld.



WAARSCHUWING!

Als de vakantiefunctie ingeschakeld is, mogen geen etenswaren in het koelvak worden bewaard. De temperatuur van +17°C is te hoog om etenswaren te bewaren.

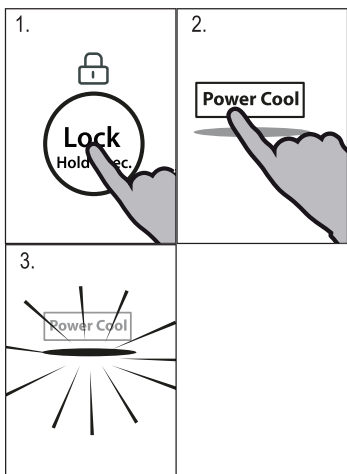

Power Cool functie

Schakel de Power Cool functie in als een grotere hoeveelheid etenswaren moet worden bewaard (bijvoorbeeld na aankopen). De Power cool functie versnelt het koelen van verse etenswaren en beschermt de al bewaarde waren tegen ongewenst opwarmen. De temperatuur ingesteld in de fabriek is 0 tot +1°C.

1. Ontgrendel het paneel door de knop "F" in te drukken als het vergrendeld is.
2. Druk op knop "D" (Power Cool).
3. Indicator "d" licht op en de functie wordt ingeschakeld.

Door de bovenstaande stappen te herhalen of door een andere functie te selecteren, kan deze functie opnieuw worden uitgeschakeld.



Opgelet

Deze functie wordt automatisch uitgeschakeld na 3 uur.

Power Freeze functie

Verse etenswaren moeten zo snel mogelijk volledig worden ingevroren. Dit bewaart de optimale voedingswaarde, het uiterlijk en smaak. De Power Freeze functie versnelt het invriezen van verse etenswaren en beschermt de al bewaarde etenswaren tegen ongewenst opwarmen. Als u een grote hoeveelheid etenswaren moet invriezen, is het aanbevolen de Super Freeze functie 24 uur voor het gebruik in te stellen. De temperatuur ingesteld in de fabriek is -24°C .

1. Ontgrendel het paneel door de knop "F" in te drukken als het vergrendeld is.
2. Druk op knop "E" (Power Freeze).
3. Indicator "e" licht op en de functie wordt ingeschakeld.

Door de bovenstaande stappen te herhalen of door een andere functie te selecteren, kan deze functie opnieuw worden uitgeschakeld.

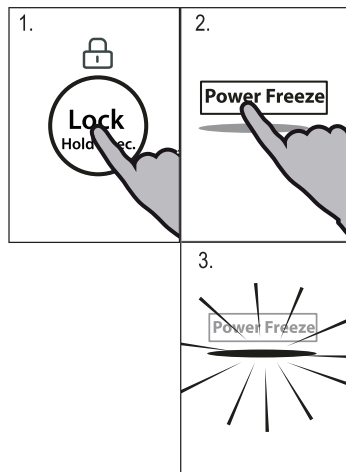

Opgelet

De Super Freeze functie wordt automatisch uitgeschakeld na 50 uur. De toepassing wordt dan bestuurd op de eerder ingestelde temperatuur.

Koelkast uit-functie

Deze functie schakelt de koelkast uit. Dit heeft geen effect op het vriesvak.

Stel de temperatuur van de koelkast in op 0°C volgens sectie DE TEMPERATUUR VAN DE KOELKAST AANPASSEN.



WAARSCHUWING!

- ▶ Maak het apparaat leeg voor u het uitschakelt.
- ▶ Houd de deur van het koelvak open als de Koelkast uit-functie ingeschakeld is om geurtjes en schimmel te vermijden.

Tips om verse etenswaren te bewaren

Bewaren in het koelvak

- ▶ Houd de temperatuur van uw koelkast lager dan 5°C.
- ▶ Warme etenswaren moeten worden afgekoeld tot kamertemperatuur voor u ze bewaart in het apparaat.
- ▶ Etenswaren die in de koelkast worden bewaard moeten gewassen en gedroogd worden voor u ze opbergt
- ▶ De etenswaren die u wilt bewaren moeten correct worden afgedicht om geurtjes en wijzigingen in de smaak te vermijden.
- ▶ Bewaar geen al te grote hoeveelheden etenswaren. U moet ruimte tussen de etenswaren laten zodat de koude lucht kan circuleren voor een beteren en meer homogene koeling.
- ▶ De etenswaren die u dagelijks eet, moeten vooraan op de lade worden bewaard.
- ▶ Laat een opening tussen etenswaren en de interne wanden om lucht te laten circuleren. Plaats zeker geen etenswaren tegen de achterwand: etenswaren kunnen bevriezen tegen de achterwand. Vermijd direct contact van de etenswaren (in het bijzonder olierijke of zure etenswaren) met de interne voering want olie/zuur kan de interne voering eroderen. Verwijder olie/zuurresten als u ze opmerkt.
- ▶ Ontdooi de ingevroren etenswaren in het koelvak. Zo kunt u de ingevroren etenswaren gebruiken om de temperatuur te verlagen in het vak en energie besparen.
- ▶ Het verouderingsproces van fruit en groenten zoals courgettes, meloenen, papaja, bananen, ananas, etc. kan worden versneld in de koelkast. Om die reden is het niet aanbevolen ze in de koelkast te bewaren. Hoewel, het rijpen van groen fruit kan gedurende een bepaalde periode worden bevorderd. Uien, look, gember en andere wortelgroenten moeten ook bij kamertemperatuur worden bewaard.
- ▶ Onaangename geurtjes in de koelkast zijn een teken dat er iets gemorst is en dat ze moet gereinigd worden. Zie ZORG EN REINIGING.
- ▶ Andere etenswaren moeten in andere plaatsen worden bewaard, naargelang hun eigenschappen:



Opgelet

- ▶ Bewaar een afstand van minimum 10 mm tussen de etenswaren in de luchtleiding of sensoren voor een optimaal koelend effect.

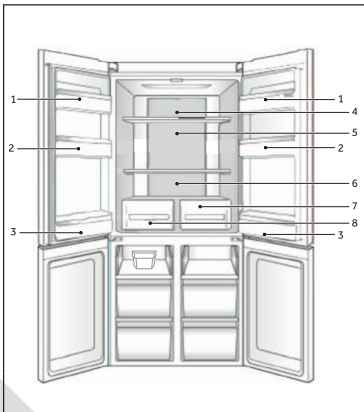

- 1 Boter, kaas, etc.
- 2 Eieren, blikjes, kruiden, etc.
- 3 Drank en etenswaren in flessen.
- 4 Gepekelde etenswaren, etenswaren in blik, etc.
- 5 Vleesproducten, snacks, pasta, etenswaren in blik, melk, tofu, zuivel, etc.
- 6 Bereid vlees, worst, etc.
- 7 Droge zone lade: droog fruit, boter, oliën, chocolade.
- 8 Vochtigheidszone lade: Fruit, groenten, salade, etc.

Bewaring in het vriesvak

- ▶ Handhaaf de temperatuur in het vriesvak op -18°C .
- ▶ 24 uur voor het invriezen, moet u de Power freeze functie inschakelen; voor kleine hoeveelheden etenswaren is 4-6 uur voldoende.
- ▶ Warme etenswaren moeten worden afgekoeld tot kamertemperatuur voor u het opbergt in het vriesvak.
- ▶ Etenswaren die in kleine porties verdeeld zijn, zullen sneller invriezen en eenvoudiger zijn om te ontdooiden en te bereiden. Het aanbevolen gewicht voor elke portie is minder dan 2,5kg
- ▶ Het is beter etenswaren te verpakken voor u ze in het vriesvak plaatst. De buitenzijde van de verpakking moet droog zijn om te voorkomen dat ze aan elkaar zouden plakken. Verpakkingsmateriaal moet vrij zijn van geurtjes en luchtdicht of niet-giftig zijn.
- ▶ Om te voorkomen dat de bewaarperiodes verstrijken, moet u de invriesdatum, tijdslimiet en de naam van de etenswaren noteren op de verpakking in overeenstemming met de bewaarperiodes van verschillende etenswaren.
- ▶ **WAARSCHUWING!**: Zuur, basen, zout, etc. kunnen de interne oppervlakte van de diepvriezer beschadigen. Plaats geen etenswaren met deze stoffen (bijv. zeevis) rechtstreeks op de interne wand. Zoutwater in de diepvriezer moet onmiddellijk worden gereinigd.
- ▶ U mag de opslagduur van de etenswaren die wordt aanbevolen door de fabrikanten niet overschrijden. Verwijder uitsluitend de vereiste hoeveelheid etenswaren uit de diepvriezer.
- ▶ Verbruik de ontdooidde etenswaren in een korte periode. Ontdooidde etenswaren mogen niet opnieuw worden ingevroren als ze bereid werden.
- ▶ Plaats geen overdreven hoeveelheden verse etenswaren in het vriesvak. Raadpleeg de capaciteit van de diepvriezer - Zie TECHNISCHE GEGEVENS of informatie op het naamplaatje.
- ▶ Etenswaren kunnen in het vriesvak worden bewaard aan een temperatuur van minimum -18°C gedurende 2 tot 12 maanden, afhankelijk van de eigenschappen (bijv. vlees: 3-12 maanden, groenten: 6-12 maanden)
- ▶ Wanneer u verse etenswaren invriest, moet u contact vermijden met al ingevroren etenswaren. Dooirisico!

Wanneer u commercieel ingevroren etenswaren wilt bewaren, moet u de volgende richtlijnen volgen:

- ▶ Volg altijd de richtlijnen van de producent met betrekking tot de bewaartijden van de etenswaren. Respecteer deze richtlijnen!
- ▶ Probeer de tijdsduur tussen de aankoop en het opbergen zo kort mogelijk te houden om de kwaliteit te handhaven.
- ▶ Koop ingevroren etenswaren die werden bewaard aan een temperatuur van -18°C of lager.
- ▶ Vermijd etenswaren te kopen met ijs of vorst op de verpakking - Dit wijst erop dat de producten op zeker moment gedeeltelijk ontdooid en opnieuw ingevroren werden - temperatuurstijgingen beïnvloeden de kwaliteit van de etenswaren.



Opgelet

- ▶ Bewaar een afstand van minimum 10 mm tussen de etenswaren in de luchtleiding voor een optimaal koelend effect.

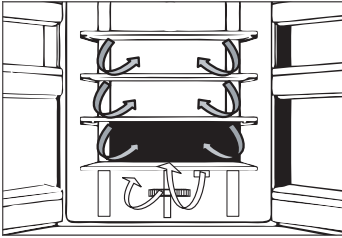

Meervoudige luchtstroom

De koelkast is uitgerust met een meervoudig luchtstroomstelsel waarmee koude lucht doorheen alle laden stroomt. Dit helpt een gelijke temperatuur te handhaven om zeker te zijn dat uw etenswaren langer verser worden gehouden.

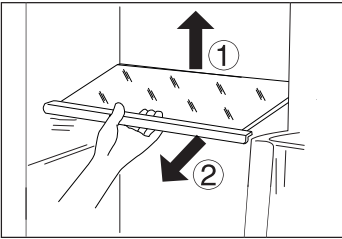

Aanpasbare laden

De hoogte van de laden kan worden aangepast naargelang uw bewaarbehoeften.

1. Om een lade te verplaatsen, moet u ze eerst verwijderen door de achterzijde omhoog op te tillen (1) en het te verwijderen (2).
2. Om ze opnieuw aan te brengen, plaatst u ze op de beugels op beide zijden en duwt u volledig naar achter tot de achterzijde van de lade in de sleuven aan de zijkant



Opgelet:

Zorg ervoor dat alle uiteinden van een lade genivelleerd zijn.

Droge zone lade

In dit vak schommelt het vochtigheidsniveau rond 45%. Deze lade is geschikt voor droog fruit en andere droge etenswaren met een laag watergehalte zoals boter, vetten, oliën of chocolade.

Vochtigheidszone lade

In dit vak schommelt het vochtigheidsniveau rond 85%. Het niveau wordt automatisch gestuurd door het systeem en het is geschikt om fruit, groenten, salade, etc. te bewaren.



Opgelet:

- ▶ U mag de plastic afdekking in beide zones niet verwijderen. Deze handhaven de vochtigheidsgraad.
- ▶ Fruit dat gevoelig is aan kou zoals ananas, avocado, bananen, grapefruit en groenten zoals aardappelen, aubergines, bonen, komkommers, courgettes en tomaten en kaas mogen niet worden bewaard in de beide laden.

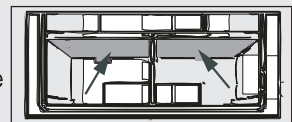

Verwijderbare deurrekken

De deurrekken kunnen worden verwijderd voor het reinigen:
Plaats uw handen op beide zijden van het rek en til het omhoog (1) en verwijder ze (2).

Om het deurrek in te voeren, worden de bovenstaande stappen uitgevoerd in de omgekeerde volgorde.

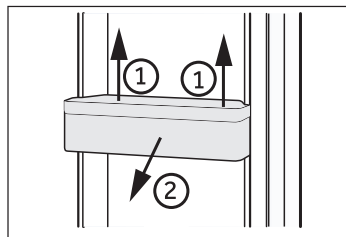

OPTIONEEL: OK-Temperatuurindicator

De OK-temperatuurindicator kan worden gebruikt om temperaturen te bepalen van minder dan +4°C. Verlaag de temperatuur stapsgewijs als het teken niet "OK" aangeeft.

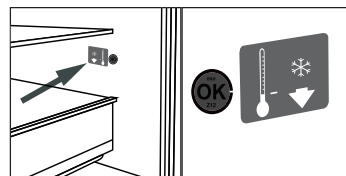

Opgelet:

Als het apparaat ingeschakeld is, kan het tot 12 uur duren tot de correcte temperaturen worden bereikt.

Verwijderbare diepvrieslade

Om de lade te verwijderen, moet u ze volledig uittrekken (1), optillen en verwijderen (2).

Om de lade in te voeren, worden de bovenstaande stappen uitgevoerd in de omgekeerde volgorde.

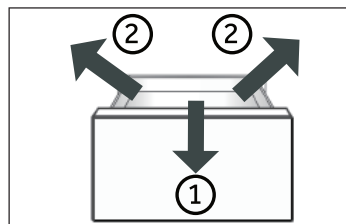

Grote items bewaren

Grote items van bijv. ingevroren etenswaren kunnen worden opgeborgen na:

- ▶ de bovenste vrieslade verwijdering en 180° draaien, of
- ▶ na verwijdering van de bovenste vrieslade en de middelste vrieslade en de etenswaren rechtstreeks op de lade bewaren.

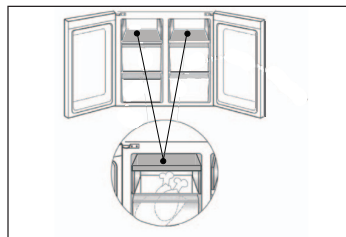

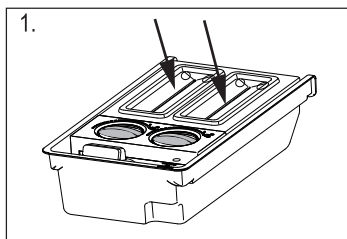

Ijsblokjesmaker

1. Giet fris drinkwater in elk vakje van de ijsblokjesmaker volgens de markeringen in de maatbeker. U mag de schaalmarkering niet overschrijden.

i Opgelet:

Giet geen water tussen de 2 knoppen. Zo niet kunnen de knoppen bevriezen en de ijsblokjes kunnen niet in de bewaarbox vallen.

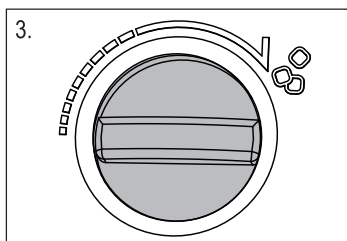

2. Plaats de box niet in het vriesvak.
3. Nadat het water ijs geworden is, verwijdert u de ijsblokjesmaker uit het apparaat en draait u de knop met de hand. Daarna zullen de ijsblokjes automatisch in de ijsbox vallen. Verwijder het deksel en verwijder de ijsblokjes.

Het licht

Het interne LED-licht schakelt in wanneer de deur geopend is. De prestatie van de lichten wordt niet beïnvloed door de instellingen van andere apparaten.



Energiebesparing tips

- ▶ Zorg ervoor dat het apparaat correct geventileerd is (zie INSTALLATIE).
- ▶ U mag het apparaat niet installeren in direct zonlicht of in de buurt van warmtebronnen (bijv. fornuizen, verwarming).
- ▶ Vermijd onnodig lage temperaturen in het apparaat. Het energieverbruik verhoogt hoe lager de temperatuur van het apparaat wordt ingesteld.
- ▶ Functies zoals POWER- FREEZE verbruiken meer energie.
- ▶ Laat warme etenswaren afkoelen voor u ze in het apparaat plaatst.
- ▶ Open de deur van het apparaat zo weinig en zo kort mogelijk.
- ▶ Vul het apparaat niet te veel op zodat u de luchtstroom niet belemmert.
- ▶ Vermijd lucht in de verpakking van de etenswaren.
- ▶ Houd de afdichtingen van de deuren schoon zodat de deur altijd correct sluit.
- ▶ Ontdooi de ingevroren etenswaren in het koelvak.

**WAARSCHUWING!**

Ontkoppel het apparaat van het elektrisch net voor de reiniging.

Reiniging

Reinig het apparaat als er slechts een kleine hoeveelheid of geen etenswaren opgeborgen zijn.

Het apparaat moet elke vier weken worden gereinigd voor een goed onderhoud en om de geurtjes van slecht opgeslagen etenswaren te voorkomen.

**WAARSCHUWING!**

- ▶ Reinig het apparaat niet met harde borstels, draadborstels, oplospoeder, petroleum, amylacetaat, aceton en gelijkaardige organische oplossingen, zuur of alkalische oplossingen. Gebruik speciaal koelkast reinigingsmiddel om schade te vermijden.
 - ▶ Spray niet op het apparaat of spoel het niet voor de reiniging.
 - ▶ Gebruik geen waterspray of stoom om het apparaat te reinigen.
 - ▶ Reinig de koude glazen platen niet met warm water. Plotse temperatuurwijzigingen kunnen het glas doen breken.
 - ▶ Raak de binnenzijde van vriesvak niet aan als het in werking is, in het bijzonder als uw handen nat zijn, want uw handen kunnen vastvriezen aan het oppervlak.
 - ▶ Bij opwarming moet u de toestand van ingevroren etenswaren controleren.
-
- ▶ Houd de pakking van de deur altijd schoon.
 - ▶ Reinig de binnenzijde en de behuizing van het apparaat met een spons in warm water en een neutraal reinigingsmiddel.
 - ▶ Spoel en droog met een zachte doek.
 - ▶ U mag geen van de onderdelen van het apparaat wassen in de vaatwasmachine.
 - ▶ Laat het apparaat minimum 5 minuten rusten voor u het apparaat herstart want dit kan de compressor beschadigen.

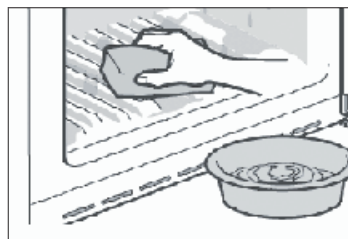
**De ijsblokjesmaker reinigen**

1. Verwijder de ijsblokjesmaker uit het apparaat.
2. Verwijder deksel (A) en (B).
3. Reinig de ijsblokjesmaker met warm water en vloeibaar vaatwasmiddel. Let er op dat alle zeep wordt gespoeld.
4. Sluit de deksels, herval met drinkwater en breng de ijsblokjesmaker opnieuw aan in het apparaat.

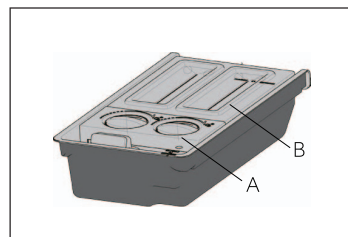
**Ontdooien**

De koelkast en diepvriezer ontdooien automatisch; er is geen handmatige bewerking nodig.

De LED-lampen vervangen



WAARSCHUWING!

U mag de LED-lamp niet zelf vervangen. Ze mag enkel worden vervangen door de fabrikant of de geautoriseerde service agent.

De lamp gebruikt de LED als haar lichtbron, met een laag energieverbruik en een lange levensduur. Als u iets abnormaal opmerkt, kunt u contact opnemen met de klantendienst. Zie KLANTENDIENST. Parameters van de lamp:

Koelvak: 12 V max 2 W

Niet gebruikt gedurende een lange periode

Als het apparaat gedurende een lange periode niet zal worden gebruikt en u gebruikt de vakantiefunctie van de koelkast niet:

- ▶ Verwijder de etenswaren.
- ▶ Ontkoppel het netsnoer.
- ▶ Maak het waterreservoir leeg en reinig.
- ▶ Reinig het apparaat zoals hierboven beschreven.
- ▶ Houd de deuren open om de onaangename geurtjes te voorkomen.



Opgelet

Schakel het apparaat enkel uit als het absoluut noodzakelijk is.

Het apparaat verplaatsen

1. Verwijder alle etenswaren en ontkoppel het apparaat.
2. Beveilig de laden en andere bewegende onderdelen in de koelkast en de diepvriezer met plakband.
3. U mag de koelkast niet meer dan 45° kantelen om schade aan het koelsysteem te vermijden.



WAARSCHUWING!

- ▶ U mag het apparaat niet bij de handvaten dragen.
- ▶ Plaats het apparaat nooit horizontaal op de grond.

Veel van de voorkomende problemen kunt u zelf oplossen zonder specifieke expertise. In het geval van een probleem moet u alle weergegeven mogelijkheden controleren en de onderstaande instructies volgen voor u contact opneemt met de dienst na verkoop. Zie KLANTENDIENST.



WAARSCHUWING!

- ▶ Voor ieder onderhoud moet u het apparaat uitschakelen en de stekker verwijderen uit het stopcontact.
- ▶ Elektrische apparaten mogen uitsluitend door gekwalificeerde elektrische experts worden onderhouden. Incorrecte reparaties kunnen aanzienlijke gevolgschade veroorzaken.
- ▶ Als het netsnoer beschadigd is, moet het worden vervangen door de fabrikant, zijn onderhoudsdienst of dergelijk gekwalificeerde personen om ieder risico uit te sluiten.

Probleem	Mogelijke oorzaak	Mogelijke oplossing
De compressor werkt niet.	<ul style="list-style-type: none"> • De stekker is niet ingevoerd in het stopcontact. • Het apparaat is ingesteld in de ontdooicyclus 	<ul style="list-style-type: none"> • Voer de stekker in het stopcontact. • Dit is normaal voor een automatisch ontdooiend apparaat
Het apparaat draait regelmatig of gedurende een te lange periode.	<ul style="list-style-type: none"> • De interne en externe temperatuur is te hoog. • Het apparaat is al een zekere periode uitgeschakeld. • Een deur/lade van het apparaat is niet stevig gesloten. • De deur/lade is te vaak of te lang geopend. • De temperatuurinstelling van het vriesvak is te laag. • De pakking van de deur/lade is vuil, versleten, gebarsten of stemmen niet overeen. • De vereiste luchtcirculatie is niet gegaandeerd. 	<ul style="list-style-type: none"> • In dat geval is het normaal dat het apparaat langer draait. • Het duurt gewoonlijk 8 tot 12 uur tot het apparaat volledig afkoelt. • Sluit de deur/lade en zorg ervoor dat het apparaat op een vlakke ondergrond is geplaatst en dat er geen etenswaren of container de deur blokkeert. • Open de deur/lade niet te vaak. • Stel de temperatuur hoger in tot de geschikte koelkasttemperatuur bereikt is. Het duurt 24 uur tot de koelkasttemperatuur volledig stabiel wordt. • Reinig de deur/lade of laat ze vervangen door de klantendienst. • Zorg voor voldoende ventilatie.
De binnenzijde van de koelkast is vuil en/of stinkt.	<ul style="list-style-type: none"> • De binnenzijde van de koelkast moet worden gereinigd. • Er zijn etenswaren met een sterke geur opgeborgen in de koelkast. 	<ul style="list-style-type: none"> • Reinig de binnenzijde van de koelkast. • Verpak de etenswaren grondig.

Probleem	Mogelijke oorzaak	Mogelijke oplossing
Het is onvoldoende koud in het apparaat.	<ul style="list-style-type: none"> • De temperatuur is te hoog ingesteld. • Te warme etenswaren werden opgeslagen. • Te veel etenswaren in een keer opgeslagen. • De etenswaren werden te dicht bij elkaar geplaatst. • Een deur/lade van het apparaat is niet stevig gesloten. • De deur/lade is te vaak of te lang geopend. 	<ul style="list-style-type: none"> • Stel de temperatuur opnieuw in. • Laat de etenswaren altijd goed afkoelen voor u ze opbergt. • Berg altijd kleine hoeveelheden etenswaren op. • Laat een opening tussen verschillende etenswaren om de lucht te laten circuleren. • Sluit de deur/lade. • Open de deur/lade niet te vaak.
Het is te koud in het apparaat.	<ul style="list-style-type: none"> • De temperatuur is te laag ingesteld. • De Power freeze functie is ingeschakeld of draait te lang. 	<ul style="list-style-type: none"> • Stel de temperatuur opnieuw in. • Schakel de Power Freeze functie uit.
Vochtvorming op de binnenzijde van het koelvak.	<ul style="list-style-type: none"> • Het klimaat is te warm en te vochtig. • Een deur/lade van het apparaat is niet stevig gesloten. • De deur/lade is te vaak of te lang geopend. • Voedselcontainers of vloeistoffen zijn open gelaten. 	<ul style="list-style-type: none"> • Verhoog de temperatuur. • Sluit de deur/lade. • Open de deur/lade niet te vaak. • Laat warme etenswaren afkoelen tot kamertemperatuur en dek de etenswaren en vloeistoffen af.
Vocht accumuleert op de buitenzijde van de koelkast of tussen de deuren/deur en de lade.	<ul style="list-style-type: none"> • Het klimaat is te warm en te vochtig. • De deur/lade is niet stevig gesloten. De koude lucht in het apparaat en de warme lucht buiten condenseert. 	<ul style="list-style-type: none"> • Dit is normaal in een vochtig klimaat en zal veranderen wanneer de vochtigheidsgraad daalt. • Zorg ervoor dat de deur/lade volledig gesloten is.
Veel ijs en vorst in het vriesvak.	<ul style="list-style-type: none"> • De etenswaren werden niet correct verpakt. • Een deur/lade van het apparaat is niet stevig gesloten. • De deur/lade is te vaak of te lang geopend. • De pakking van de deur/lade is vuil, versleten, gebarsten of stemmen niet overeen. • Er is iets in de koelkast dat de deur/lade belemmert correct te sluiten. 	<ul style="list-style-type: none"> • U moet de etenswaren altijd goed verpakken. • Sluit de deur/lade. • Open de deur/lade niet te vaak. • Reinig de deur/ladepakkingen of vervang ze. • Breng de laden, deurrekken of interne containers opnieuw aan zodat de deur/lade kan sluiten.
De zijkanten van de kast en deurstrip kunnen warm worden.	<ul style="list-style-type: none"> • - 	<ul style="list-style-type: none"> • Dit is normaal.

Probleem	Mogelijke oorzaak	Mogelijke oplossing
Het apparaat maakt abnormaal lawaai.	<ul style="list-style-type: none"> Het apparaat staat niet op een vlakke ondergrond. Het apparaat komt in contact met een aanpalend voorwerp. 	<ul style="list-style-type: none"> Stel de voeten in om het apparaat te nivelleren. Verwijder objecten rond het apparaat.
U moet een licht geluid horen, gelijkaardig aan dat van stromend water.	<ul style="list-style-type: none"> - 	<ul style="list-style-type: none"> Dit is normaal.
U zult een alarmsignaal horen.	<ul style="list-style-type: none"> De koelvak staat open. 	<ul style="list-style-type: none"> Sluit de deur of schakel het alarm handmatig uit.
U zult een zacht gezoom horen.	<ul style="list-style-type: none"> Het anti-condensatiesysteem werkt 	<ul style="list-style-type: none"> Dit voorkomt condensatie en is normaal
De interne verlichting of het koelsysteem werkt niet.	<ul style="list-style-type: none"> De stekker is niet ingevoerd in het stopcontact. De voeding is niet intact. De LED-lamp is defect. 	<ul style="list-style-type: none"> Voer de stekker in het stopcontact. Controleer de elektrische toevoer naar de kamer. Bel het lokale elektriciteitsbedrijf! Bel de service om de lamp te vervangen.

Stroomonderbreking

In het geval van een stroompanne zullen de etenswaren ongeveer 12 uur koud blijven. Volg deze tips tijdens een langdurige stroomonderbreking, in het bijzonder in de zomer:

- ▶ Open de deur/lade zo weinig mogelijk.
- ▶ Plaats geen bijkomende etenswaren in het apparaat tijdens een stroomonderbreking.
- ▶ Als een stroomonderbreking vooraf wordt aangekondigd en de onderbreking langer dan 12 uur zal duren, kunt u op voorhand ijs maken en het in een container plaatsen boven in het koelvak.
- ▶ Na de onderbreking moeten de etenswaren onmiddellijk worden geïnspecteerd.
- ▶ Aangezien de temperatuur in de koelkast zal stijgen tijdens een stroomonderbreking of een andere panne zal de bewaartijd en de kwaliteit van de etenswaren verminderen. Alle etenswaren die ontdooien snel moeten worden verbruikt of bereid en opnieuw ingevroren (indien geschikt) om gezondheidsrisico's te voorkomen.

Geheugenfunctie tijdens stroompanne

Na herstel van de stroom blijft het apparaat met dezelfde instellingen werken die werden ingesteld voor de stroompanne.

Uit de verpakking verwijderen



WAARSCHUWING!

- ▶ Het apparaat is zwaar. Draag het altijd met twee personen.
- ▶ Houd alle verpakking buiten het bereik van kinderen en gooi ze weg op een milieuvriendelijke wijze.
- ▶ Verwijder het apparaat uit de verpakking.
- ▶ Verwijder alle verpakkingsmateriaal.

Milieuomstandigheden

De kamertemperatuur moet altijd tussen 10°C en 43°C zijn aangezien het de temperatuur in het apparaat en het energieverbruik kan beïnvloeden. Installeer het apparaat niet in de buurt van warmte-uitstralende apparaten (ovens, koelkasten) zonder isolatie.

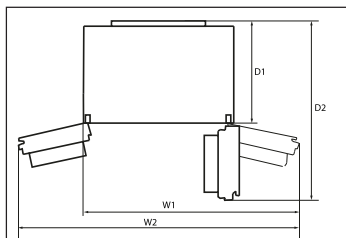

Plaatsvereisten

Vereiste plaats wanneer de deur geopend is:

W1=1117 mm

W2=1403 mm

D1=580 mm

D2=1024 mm

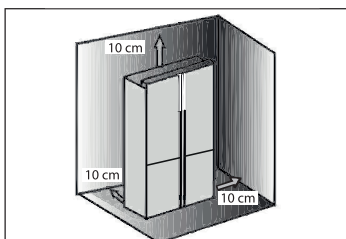

Ventilatie doorsnede

Om het apparaat voldoende te ventileren uit veiligheidsredenen moet de informatie van de vereiste ventilatie doorsnede worden gerespecteerd.

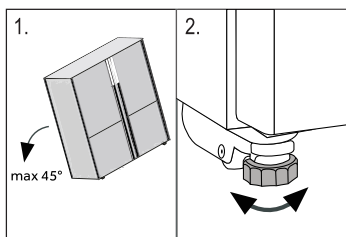

Het apparaat uitlijnen

Het apparaat moet op een vlakke en stevige ondergrond worden geplaatst.

1. Kantel de koelkast lichtjes naar achter.
2. Stel de voeten in op het gewenste niveau.

Zorg ervoor dat de afstand met de muur op de scharnierzijde minimum 100mm is zodat de deur correct kan openen.

3. De stabiliteit kan worden gecontroleerd door zachtjes te kloppen op de diagonale hoeken. De lichte bewegingen moeten hetzelfde zijn in beide richtingen. Zo niet kan het kader vervormen; dit kan resulteren in lekken in de deurpakkingen. Een lage tendens naar achter vereenvoudigt het sluiten van de deur.

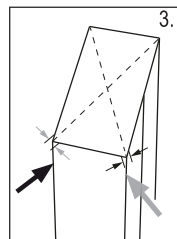

De deuren fijnafstemmen

Als de deuren niet genivelleerd zijn kan dit als volgt worden opgelost:

A) Instelbare voetjes gebruiken

Draai de instelbare voetjes in de richting van de pijl om het voetje omhoog of omlaag in te stellen.

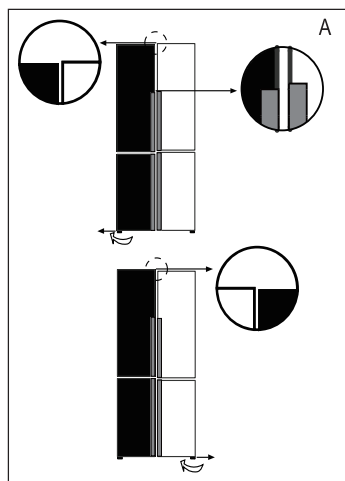

B) Afstandshouders gebruiken

- ▶ Open de bovenste deur en til ze op.
- ▶ Klem de afstandshouder (in de accessoire zak) zorgvuldig de witte plastic ring van het middelste scharnier met de hand of met gereedschap zoals een tang. Maak krassen of deuken in de deur.

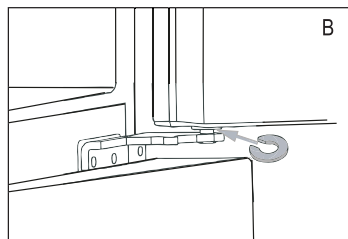

Opgelet

Het is mogelijk dat de deuren van de koelkast in de toekomst niet langer genivelleerd zijn omwille van het gewicht van de bewaarde etenswaren. In dat geval moet u ze instellen in overeenstemmen volgens de bovenstaande methode.

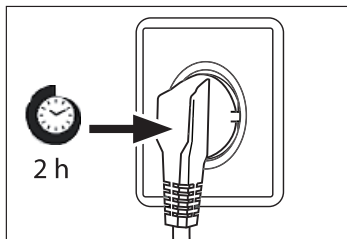

Wachttijd

De onderhoudsvrije smeeroilie bevindt zich in de capsule van de compressor. Deze olie kan doorheen de afgesloten leidingen stromen als het apparaat gekanteld wordt tijdens transport. Voor u het apparaat aansluit op het elektrisch net moet u 2-5 uur wachten zodat de olie in de capsule kan stromen.

Elektrische aansluiting

Voor elke aansluiting moet u controleren of:

- ▶ het elektrisch net, stopcontact en de zekeringen overeenstemmen met de informatie op het naamplaatje.
- ▶ het stopcontact geaard is en geen multi-stekker of verlengsnoer is.
- ▶ de stekker en het stopcontact overeenstemmen.

Voer de stekker in een correct geïnstalleerd stopcontact bij u thuis.



WAARSCHUWING!

Om risico's te vermijden, moet een beschadigd netsnoer worden vervangen door de klantendienst (zie garantiekaart)

let **op** dat bij het plaatsen van het apparaat, het netsnoer niet bekneld **of** beschadigd raakt.

geen meerdere stopcontacten **of** voedingen installeren aan de achterkant van het apparaat.



Vermijd het veroorzaken van een brand door ontvlambaar materiaal te ontsteken.

Productfiche conform regel EU No. 1060/2010

Handelsmerk	Haier	
Modelidentificatie	HTF-456D*6 * Kleurcode	HTF-458D*6 * Kleurcode
Categorie van het model	Koelkast-diepvriezer	
Energie efficiëntieklasse	A+	
Jaarlijks energieverbruik (kWh/jaar) ¹⁾	390	
Opslagvolume koelen (L)	316	
Opslagvolume vriezen (L)	140	
Ster classificatie	✱***	
Temperatuur van andere vakken > 14°C	Niet van toepassing	
Vorstvrij systeem	Ja	
Temperatuurstijging duur (u)	20	
Vriesvermogen (kg/24u)	12	
Klimaatklasse Dit apparaat is bedoeld voor gebruik bij een temperatuur tussen 10°C en 43°C.	SN-N-ST-T	
Lucht gedragen akoestische geluidsemissies (dB(A) re 1pW)	40	
Constructietype	Vrijstaand	

¹⁾ op basis van standaardtestresultaten voor 24 uur. Het reële energieverbruik hangt af van het gebruik van het apparaat en waar het zich bevindt.

Spanning / Frequentie	220-240V ~/ 50Hz
Invoerspanning (A)	1.2
Hoofdzekering (A)	16
Koelvloeistof	R600a
Afmetingen (H/B/D in mm)	1804 /833/666

Klantendienst

We raden onze Haier klantendienst aan en het gebruik van originele reserveonderdelen.

Als u een probleem ondervindt met uw apparaat moet u eerst de sectie PROBLEEMOPLOSSEN controleren.

Als u daar geen oplossing vindt, kunt u contact opnemen met

- ▶ uw lokale verdeler of
- ▶ ons Europese service centrum (zie de lijst met telefoonnummers hieronder) of
- ▶ de Service & ondersteuningszone op www.haier.com waar u de service claim kunt inschakelen en ook de VGV vinden.

Wanneer u contact opneemt met onze service moet u de volgende informatie bij de hand hebben. De informatie staat vermeld op het naamplaatje.

Model _____

Serienummer _____

Controleer ook het garantiekaartje dat wordt geleverd met het product met betrekking tot de garantie.

Europees servicecentrum		
Land*	Telefoonnummer	Kosten
Haier Italië (IT)	199 100 912	
Haier Spanje (ES)	902 509 123	
Haier Duitsland (DE)	0180 5 39 39 99	<ul style="list-style-type: none">• 14 Ct/Min vaste nummer• max 42 Ct/Min mobiel
Haier Oostenrijk (AT)	0820 001 205	<ul style="list-style-type: none">• 14,53 Ct/Min vaste nummer• max 20 Ct/Min alle andere
Haier Verenigd Koninkrijk (UK)	0333 003 8122	
Haier Frankrijk (FR)	0980 406 409	

* Voor andere landen verwijzen wij u naar www.haier.com

Haier Benelux
Branch Belgium
Route de Lennic, 451
1070 Anderlecht

HTF-456DM6_NL_V02_112015

Haier



Felhasználói kézikönyv

Hűtő-fagyasztó

HTF-456DM6

HTF-456DN6

HTF-456DB6

HTF-458DG6

HU

Haier

Köszönjük, hogy Haier terméket vásárolt.

A készülék használatba vétele előtt figyelmesen olvassa el az alábbi utasításokat. Az utasítások fontos információkat tartalmaznak, melyek segítenek abban, hogy a legjobban kihasználhassa készülékét, valamint biztosítsa a biztonságos és helyes üzembe helyezést, használatot és karbantartást.

Tartsa ezt a kézikönyvet könnyen hozzáférhető helyen, hogy mindig megnézhesse a készülék biztonságos és helyes használata érdekében.

Ha eladja a készüléket, mellékelje a kézikönyvet, illetve ha elköltözik, hagyja a lakásban, és mindenképpen adja át ezt a kézikönyvet az új tulajdonosnak, hogy megismerhesse a készüléket és a biztonsági figyelmeztetéseket.

Jelmagyarázat



Figyelem - Fontos biztonsági utasítások



Általános információk és tippek



Környezetvédelmi információ



Hulladékkezelés

Segítsen a környezet és az emberi egészség védelmében. Helyezze a csomagolást megfelelő gyűjtőedénybe az újrahasznosításhoz. Segítsen az elektronikus és elektromos készülékek hulladékának újrahasznosításában. Az ezzel a jelzéssel ellátott készülékeket ne helyezze a háztartási hulladék közé. Jutassa el a terméket a helyi újrafeldolgozó üzembe vagy vegye fel a kapcsolatot az önkormányzattal.



FIGYELEM!

Sérülés vagy fulladásveszély!

A hűtőközegeket és gázokat professzionális módon kell ártalmatlanítani. A helyes leselejtezéskor ellenőrizze, hogy a hűtőkör csővezetéke nem sérült-e meg. Válassza le a készüléket az áramforrásról. Vágja el az elektromos kábelt és selejtezze le. Távolítsa el a tálcákat és a fiókokat, valamint az ajtóreteszt és a tömitéseket, hogy megakadályozza a gyermekek és állatok bezáródását a készülékbe.

Biztonsági információ	4
Felhasználási javaslat	8
Termékleírás	9
Kezelőpanel.....	10
Használat.....	11
Berendezés	18
Gondozás és tisztítás	21
Hibaelhárítás	23
Üzembe helyezés.....	26
Műszaki adatok.....	29
Ügyfélszolgálat	30

Tartozékok

Ellenőrizze a tartozékokat és dokumentumokat a következő lista alapján:

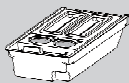

Jégkészítő jégkanállal



Tojástartók



3 távköztartó



Energiacímke



Jótállási jegy



Felhasználói kézikönyv

Mielőtt bekapcsolná a készüléket, figyelmesen olvassa el a következő biztonsági utasításokat!:



FIGYELEM!

Az első használat előtt

- ▶ Ellenőrizze, hogy a készülék a szállítás során nem sérült-e meg.
- ▶ Távolítson el minden csomagolást és tarassa a gyerekektől távol.
- ▶ Várjon legalább két órát a készülék üzembe helyezése előtt, hogy a hűtőkör teljes hatékonysággal működhessen.
- ▶ A készülék nehéz, ezért mindig két személy kezelje.
- ▶ Üzembe helyezés
- ▶ A készüléket egy jól szellőztetett helyen kell elhelyezni. A készülék felett legalább 10 cm, a készülék körül pedig legalább 10 cm szabad hely maradjon.
- ▶ Soha ne helyezze a hűtőszekrényt nedves környezetbe vagy olyan helyre, ahol víz érheti. A fröccsenő vizet és a foltokat tiszta, puha ruhával távolítsa el.
- ▶ Ne helyezze a készüléket olyan helyre, ahol közvetlen napfény éri, vagy hőforrás (tűzhely, fűtőtest) közelébe.
- ▶ A készüléket méretének és felhasználási módjának megfelelő helyre telepítse és vízszintezze.
- ▶ Hagyja szabadon a készülék és a beépített rendszerek szellőzőnyílásait.
- ▶ Ellenőrizze, hogy az adattáblán feltüntetett elektromos adatok megfelelnek az áramforrás adatainak. Ha nem, forduljon villanyszerelőhöz.
- ▶ A készülék 220-240 V-on, 50 Hz-es hálózaton működik. Rendellenes feszültség-ingadozás következtében a készülék nem indulhat el, vagy károsodhat a hőmérséklet szabályozó vagy a kompresszor, vagy működés közben rendellenes hangot adhat ki. Ebben az esetben automata feszültség szabályozó telepítése szükséges.
- ▶ Ne használjon elosztót és hosszabbítót.
- ▶ Ellenőrizze, hogy a tápkábelt nem csípte-e be a hűtőszekrény. A tápkábeltre ne lépjen rá.

**FIGYELEM!**

- ▶ Könnyen elérhető, különálló, földelt aljzatot használjon áramforrásként. A készüléket le kell földelni.

Csak az Egyesült Királyságban: A készülék tápkábelén három érintkezős (földelt) dugasz található, amely a szabványos három érintkezős (földelt) aljzatba illeszkedik. Soha ne vágja le vagy szerelje le a harmadik érintkezőt (a földelést). A készülék üzembe helyezése után is elérhetőnek kell lennie a dugasznak.

- ▶ Ne okozzon sérülést a hűtőkörön.

Napi használat

- ▶ A készülék használható 8 éves és ennél nagyobb gyermekek által, valamint csökkentett fizikális, érzékelési vagy mentális készségekkel rendelkező személyek által, vagy tapasztalattal és tudással nem rendelkező személyek által, ha őket a biztonságukért felelős személy a készülék használatával kapcsolatban tájékoztatással vagy iránymutatással látta el.
- ▶ Tartsa távol a 3 évnél fiatalabb gyermekeket a készüléktől, amennyiben nincsenek folyamatosan felügyelet alatt.
- ▶ Ne hagyja a gyermekeket a készülékkel játszani.
- ▶ Ha városi gáz vagy más gyúlékony gáz szivárog a hűtőszekrény közelében: zárja el a szivárgó gáz csapját, nyissa ki az ajtókat és az ablakokat, és ne húzza ki vagy dugja be a hűtőszekrény vagy más készülék tápkábelét.
- ▶ Vegye figyelembe, hogy a készüléket 10 és 43 °C fok közötti környezeti hőmérsékleten való üzemeltetésre tervezték. Lehetséges, hogy a készülék nem működik megfelelően, ha hosszú ideig a feltüntetett tartományon kívüli hőmérsékleten hagyják.
- ▶ Ne helyezzen nem stabil tárgyakat (nehéz tárgyakat, vízzel telt edényeket) a hűtő tetejére, hogy elkerülje a leeső tárgyak okozta személyi sérülés, vagy a vízzel való érintkezés miatt az áramütés veszélyét.
- ▶ Ne húzza az ajtó polcait. Az ajtó megdőlhethet, az üvegrekesz leszakadhat vagy a készülék előredőlhethet.
- ▶ Csak a fogantyúknál fogva nyissa ki és csukja be az ajtókat. Az ajtók, valamint az ajtók és a szekrény közötti rés nagyon szűk. Ne dugja a kezét ezekre a területekre, hogy elkerülje az ujjai becsípődését. Csak akkor nyissa ki és csukja be a hűtőszekrény ajtaját, ha nem állnak gyermekek az ajtó mozgási tartományában.



FIGYELEM!

- ▶ Ne tároljon vagy használjon gyúlékony, robbanékony vagy maró hatású anyagokat a készülékben vagy annak közelében.
- ▶ A készülékben ne tároljon gyógyszereket, baktériumokat vagy kémiai anyagokat. A készülék háztartási berendezés. Nem ajánlott pontos hőmérsékletet igénylő anyagok tárolására.
- ▶ Sose tároljon folyadékokat üvegekben és dobozokban (a magas alkoholtartalmú szeszes italokon kívül), különösen szénsavas üdítőitalokat a fagyasztóban, mert a fagyasztás során ezek felrobbannak.
- ▶ Ellenőrizze az élelmiszer állapotát, ha a fagyasztóban felmelegedést tapasztal.
- ▶ Ne állítson be feleslegesen alacsony hőmérsékletet a hűtőszekrényben. Magas beállításokon mínusz hőmérséklet is elérhető. Figyelem: Az üvegek felrobbanhatnak
- ▶ Ne érintse meg a fagyasztott termékeket nedves kézzel (viseljen kesztyűt). Különösen ne fogyassza el azonnal a jégkrémekeket közvetlenül azután, hogy kivette a fagyasztórekeszből. Fennáll a fagyásveszély vagy a fagyási hólyagosodás veszélye. Elsősegély: tartsa azonnal folyó hideg víz alá. Ne húzza el!
- ▶ Ne érintse meg működés közben a fagyasztó tárolórekeszét, különösen nedves kézzel ne tegye, mert a keze odafagyhat a felülethez.
- ▶ Áramkimaradás során vagy tisztítás előtt a készüléket húzza ki a dugaljzatóból. Várjon legalább 5 percet a készülék újraindításával, mert a gyakori elindítás károsíthatja a kompresszort.
- ▶ Ne használjon a gyártó ajánlásain kívüli elektromos berendezéseket a készülék élelmiszertároló rekeszeiben.

Karbantartás / tisztítás

- ▶ A gyermekek legyenek felügyelet alatt, ha tisztítják vagy karbantartják a készüléket.
- ▶ A szokásos karbantartás előtt válassza le a készüléket az elektromos hálózatról. Várjon legalább 5 percet a készülék újraindításával, mert a gyakori elindítás károsíthatja a kompresszort.

**FIGYELEM!**

- ▶ A dugasznál és ne a kábelnél fogva húzza ki a készüléket.
- ▶ Ne tisztítsa a készüléket kemény kefével, drótkefével, tisztítószerrel, benzinnel, amilacetáttal, acetonnal és hasonló szerves oldatokkal, savakkal vagy lúgos oldatokkal. Kérjük, speciális hűtőgép tisztítószerrel használjon a károsodás elkerülése érdekében.
- ▶ Ne kaparja le a zúsmarát és a jeget éles tárggyal. Ne használjon permetezőzt, elektromos fűtőeszközt például fűtőtestet, hajszárítót, gőztisztítót vagy más hőforrást, hogy elkerülje a műanyag alkatrészek károsodását.
- ▶ Ne használjon mechanikus berendezéseket vagy egyéb eszközöket a kioltás felgyorsításához, mint amelyeket a gyártó ajánlott.
- ▶ Ha a készülék kábele sérült, a veszélyhelyzet elkerülése érdekében ki kell cserélni a gyártóval, vagy egy szakszerelővel, vagy egy megfelelően képesített szakemberrel.
- ▶ Ne próbálja meg egyedül megjavítani, szétszerelni vagy módosítani a készüléket. Ha javításra van szükség, vegye fel a kapcsolatot az ügyfélszolgálattal.
- ▶ Legalább évente egyszer takarítsa le a port a készülék hátuljáról, hogy elkerülje a tűzveszélyt, valamint az energiafogyasztás növekedését.
- ▶ Ne szórja be vagy öblítse le a készüléket tisztítás közben.
- ▶ Ne használjon vízpermetet vagy gőzt a készülék tisztítására.
- ▶ Netisztítsa le a hideg üvegpalcokat forró vízzel. Ahirtelen hőmérsékletváltozás miatt az üveg eltörhet.

Tájékoztatás a hűtőgázzal**FIGYELEM!**

A készülék gyúlékony hűtőközeget, IZOBUTÁNT (R600a) tartalmaz. Ellenőrizze, hogy a szállítás vagy az üzembe helyezés során nem sérült-e meg a hűtőkör. A szivárgó hűtőközeg szemsérülést vagy gyulladást okozhat. Sérülés esetén tartsa távol a nyílt lángot, szellőztesse ki a helyiséget, ne dugja be vagy húzza ki a készülék vagy bármely más készülék tápkábelét. Tájékoztassa az ügyfélszolgálatot.

Ha a hűtőközeg szembe kerül, azonnal öblítse ki folyó vízzel, és azonnal hívjon szemészt.

Felhasználási javaslat

Ez a készülék élelmiszerek hűtésére és fagyasztására készült. A készüléket kizárólag háztartásbeli és hasonló használatra tervezték, mint üzletek, irodák és egyéb munkahelyek személyzeti konyhája; farmházak és a hotelek, motelek és egyéb lakójellegű környezetek ügyfelei, valamint szállásadó és étkeztetési szolgáltatók. Kereskedelmi vagy ipari felhasználásra nem alkalmas.

A készülék módosítása vagy megváltoztatása tilos. A nem rendeltetésszerű használat veszélyes lehet és a jótállás elvesztésével jár.

Szabványok és előírások

Ez a termék megfelel minden vonatkozó EU rendelet előírásainak a megfelelő harmonizált szabványokkal együtt, melyek a CE jelölés feltételei.



VIGYÁZAT!

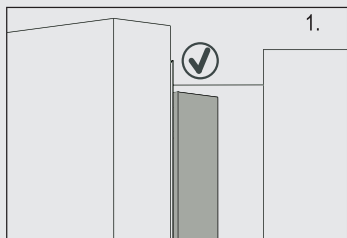

Az ajtó bezárásakor a bal ajtón lévő függőleges ajtószélnek befelé kell hajolnia (1).

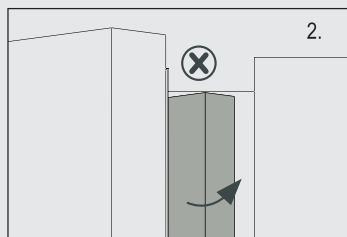

Ha megpróbálja bezárni a bal ajtót és a függőleges ajtószél nincs behajtva (2), akkor először hajtsa be, máskülönben az ajtó nekiütődik a megerősítő pántnak vagy a jobb ajtónak. Így az ajtószél megsérülhet, vagy szivárgás léphet fel.

A keretben fűtőszál van. A felület hőmérséklete kissé növekedhet, de ez normális jelenség és nem befolyásolja a készülék működését.



Megjegyzés

A műszaki változtatások és a különböző típusok miatt az ebben a fejezetben levő ábrák eltérhetnek az Ön készüléktípusától.

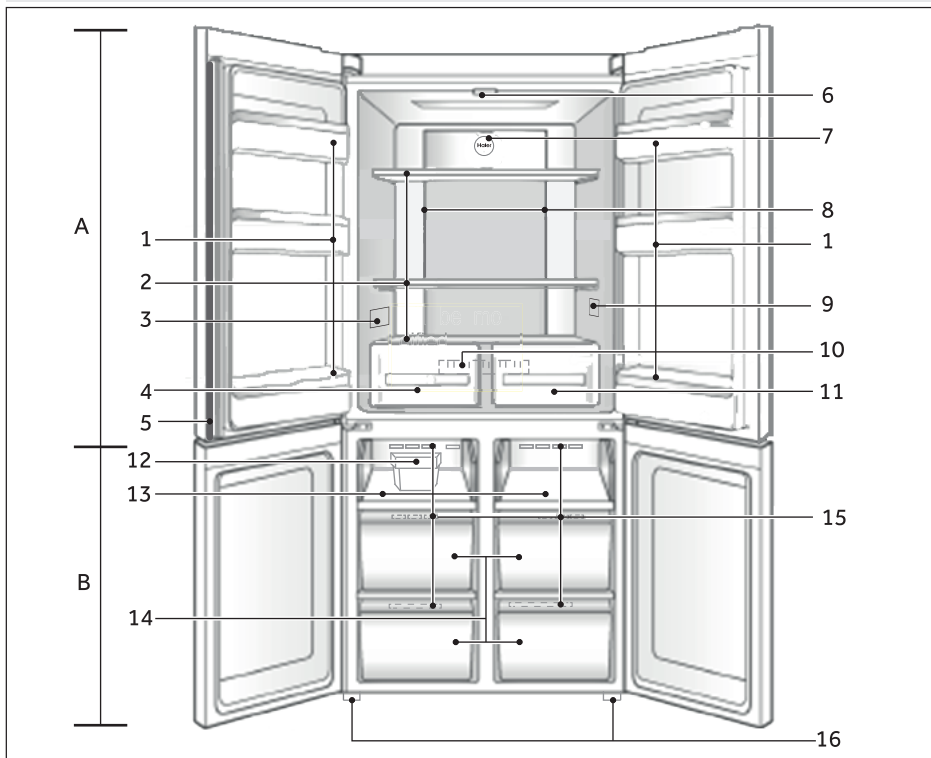

A: Hűtőtér

- 1 Palacktartó/Ajtópól
- 2 Üvegpolcok
- 3 Adattábla
- 4 Nedves zóna fiók
- 5 Ajtószél
- 6 Mennyezeti lámpa
- 7 Kék fény
- 8 Légvezeték érzékelője (a panel mögött)
- 9 Helyes hőmérséklet kijelző (opcionális)
- 10 Légvezeték (a fiókok mögött)
- 11 Száraz zóna fiók

B: Fagyasztószelekrény

- 12 Jégkészítő jégkanállal
- 13 Fagyasztótálca
- 14 Fagyasztó tárolófiók
- 15 Légvezeték
- 16 Állítható lábak

Kezelőpanel

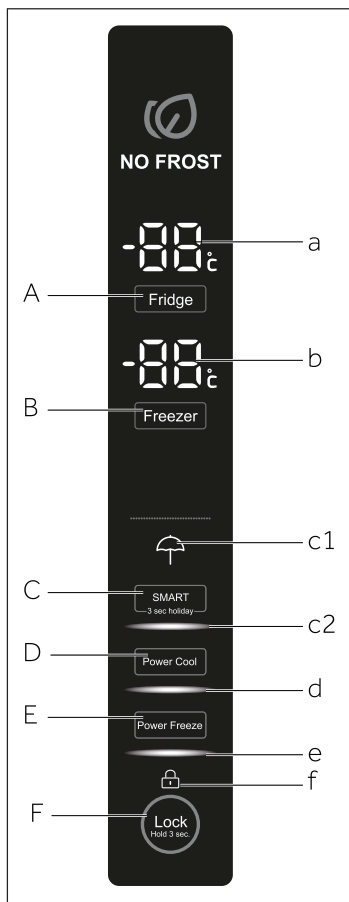

Gombok:

- A Hűtő kiválasztó
- B Fagyasztó kiválasztó
- C INTELLIGENS mód és szabadság funkció kiválasztó
- D Nagyteljesítményű hűtés kiválasztó
- E Nagyteljesítményű fagyasztás kiválasztó
- F Kezelőpanel lezárás kiválasztó

Jelzőfények:

- a Hűtőszekrény hőmérséklete
- b Fagyasztó hőmérséklete
- c1 Szabadság mód
- c2 Intelligens mód
- d Nagyteljesítményű hűtés funkció
- e Nagyteljesítményű fagyasztás funkció
- f Kezelőpanel lezárás

Az első használat előtt

- ▶ Távolítsa el minden csomagolóanyagot, tartsa távol őket a gyermekektől, és helyezze el őket környezetbarát módon.
- ▶ Tisztítsa meg a készülék belsejét és külsejét enyhe tisztítószeres vízzel, mielőtt bármilyen élelmiszert helyezne bele.
- ▶ A készülék vízszintezése és megtisztítása után várjon legalább 2-5 órát, mielőtt az elektromos hálózathoz csatlakoztatná. Tekintse meg az ÜZEMBEHELYEZÉS részt.
- ▶ Magas beállítással hűtse elő a rekeszeket, mielőtt behelyezi az élelmiszert. A Nagyteljesítményű fagyasztás funkció segít a fagyasztó részleg gyors lehűtésében.
- ▶ A hűtő hőmérséklete és a fagyasztó hőmérséklete automatikus gyári beállításai 5° C és -18° C. Ezek az ajánlott beállítások. Szükség esetén kézzel megváltoztathatja ezeket a beállításokat. Lásd HŐMÉRSÉKLET BEÁLLÍTÁSA.

Érintógombok

A kezelőpulton levő gombok érintógombok, melyek már az ujjak enyhe érintésére is reagálnak.

Kapcsolja be/ki a készüléket

A készülék rögtön bekapcsol, miután az elektromos hálózathoz csatlakoztatta.

Amikor a készüléket első alkalommal helyezik üzembe, az aktuális hűtő és fagyasztó hőmérsékletek jelennek meg. A kijelző villogni fog. Ha az ajtók zárva vannak, 30 másodperc múlva kikapcsol.

Lehet hogy a panelzár aktív:



Megjegyzés

- ▶ A készülék gyárilag az 5°C (hűtőszekrény) és a -18°C (fagyasztó) ajánlott hőmérsékletekre van beállítva. Normális környezeti hőmérsékleti feltételek mellett nem kell beállítania a hőmérsékletet.
- ▶ Ha a készüléket az elektromos hálózatról való leválasztás után újból bekapcsolják, 12 óra is telhet, amíg a helyes hőmérsékletet eléri.

Kikapcsolás előtt ürítse ki a készüléket. A készülék kikapcsolásához húzza ki a tápkábelt az elektromos aljzatból.

Kezelőpanel lezárás/feloldása



Megjegyzés

A kezelőpanel automatikusan zárja magát aktiválás ellen, ha az ajtók zárva vannak és 30 másodpercig nem nyomnak meg egyetlen gombot sem. A beállításokhoz a kezelőpanelt fel kell oldani.

- ▶ Érintse meg a "F" gombot 3 másodpercig, hogy a kezelőpanel elemeit ne lehessen aktiválni. A berregő riasztók és a kapcsolódó "F" indikátor megjelennek; a panel megvilágítása kivan kapcsolva. A gomb lenyomásakor az ikon villog, ha a panelzár aktív. A változás nincs folyamatban.
- ▶ A feloldáshoz nyomja meg újra a gombot.

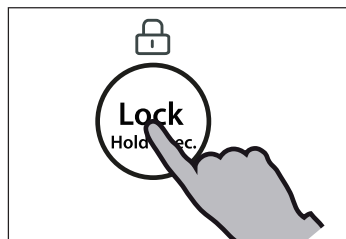

Készenléti mód

A kijelző egy gomb megnyomása után 30 mp-cel automatikusan kikapcsol. A kijelző automatikusan zárolódik. Automatikusan világít egy gomb megnyomásakor vagy az ajtó kinyitásakor (a riasztáskor nem világít a kijelző).

Válassza ki a működési módot

Lehetséges, hogy a következő két mód közül ki kell választania az egyiket a készülék beállításához:

1) Intelligens üzemmód

INTELLIGENS üzemmódban a készülék automatikusan be tudja állítani a hőmérsékletet a környezeti hőmérséklettől és a készülékben levő hőmérsékletváltozástól függően. Ha nincsenek különleges igényei, ajánlatos az intelligens üzemmódot használni (lásd az INTELLIGENS MÓD leírását).

2) Kézi üzemmód:

Ha kézzel szeretné beállítani a készülék hőmérsékletét, mert egy bizonyos élelmiszert tárol benne, akkor beállíthatja a hőmérsékletet a hőmérséklet beállító gombbal (lásd A HŐMÉRSÉKLET BEÁLLÍTÁSA részt).



Ajtó nyitva riasztás

Ha valamelyik ajtó több mint 1 percig nyitva van, megszólal az ajtó nyitva riasztóhang. A riasztót az ajtó becsukásával vagy a kezelőpanel megérintésével lehet kikapcsolni. Ha az ajtó több mint 7 percig nyitva van, a hűtőszekrény és a kezelőpanel világítása automatikusan kikapcsol.

A hőmérséklet beállítása

A belső hőmérsékletet az alábbi tényezők befolyásolják:

- ▶ Környezeti hőmérséklet
- ▶ Az ajtónyitás gyakorisága
- ▶ A tárolt élelmiszer mennyisége
- ▶ A készülék helye

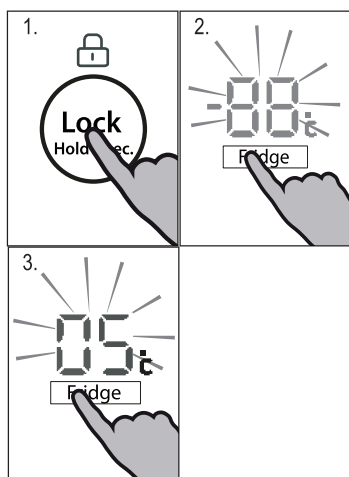

A hűtőszekrény hőmérsékletének beállítása

1. Ha blokkolva van a „F” gomb megnyomásával oldja ki a panelt.
2. Nyomja meg az „A” (Hűtőszekrény) gombot a hűtőszekrény kiválasztásához. A riasztó megszólal. Megjelenítődik a hűtőrekesz aktuális hőmérséklete.
3. Nyomja meg az „A” gombot a hűtőszekrény hőmérsékletének beállításához. Minden gombnyomást hangjelzés kísér. A hőmérséklet 1 °C-os lépésekben növekszik a minimális 0°C-ról a maximális 8 °C-ig, ha tovább nyomja a gombot, újra 0°C-ra vált. A hűtő optimális hőmérséklete 5 °C. A hidegebb hőmérséklet feleslegesen megnöveli az energiafogyasztást.

Ha 5 másodpercen belül nem nyom meg egyetlen gombot sem, a beállítás automatikusan megerősítésre kerül.

A fagyasztó hőmérsékletének beállítása

1. Ha blokkolva van a „F” gomb megnyomásával oldja ki a panelt.
2. Nyomja meg a „C” (Fagyasztó) gombot a fagyasztó rekesz kiválasztásához. A riasztó megszólal. Megjelenítődik a fagyasztórekesz aktuális hőmérséklete.
3. Nyomja meg a „B” (Fagyasztó) gombot a fagyasztó hőmérsékletének beállításához. Minden gombnyomást hangjelzés kísér. A hőmérséklet 1 °C-os lépésekben növekszik a minimális -14 °C-ról a maximális -24 °C-ig, ha tovább nyomja a gombot, újra -14 °C-ra vált. A fagyasztó optimális hőmérséklete -18 °C. A hidegebb hőmérséklet feleslegesen megnöveli az energiafogyasztást.

Ha 5 másodpercen belül nem nyom meg egyetlen gombot sem, a beállítás automatikusan megerősítésre kerül.

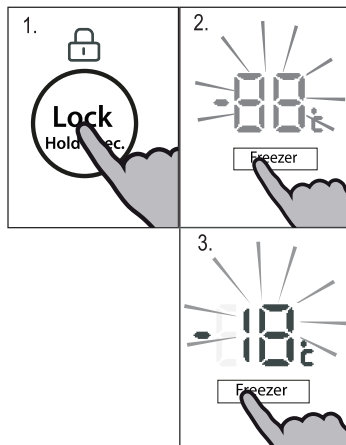

i Megjegyzés

A megfelelő rekeszben nem lehet beállítani a hőmérsékletet, ha eg másik funkció (Nagyteljesítményű fagyasztás, Nagyteljesítményű hűtés, Szabadság vagy Intelligens üzemmód) van aktívva vagy a kijelző zárolva van. A megfelelő indikátor villogni fog a berregő hangjával kísérvé.

INTELLIGENS üzemmód

Az INTELLIGENS üzemmódban a készülék automatikusan be tudja állítani a hőmérsékletet a környezeti hőmérséklettől és a készülékben levő hőmérsékletváltozástól függően. A funkció esetén nem szükséges kézi beavatkozás.

1. Ha blokkolva van a „F” gomb megnyomásával oldja ki a panelt.
2. Nyomja meg az „C” gombot (INTELLIGENS). A riasztó megszólal.
3. A „c2” jelzés világít, és a funkció aktiválódik.

A fenti lépések ismétlésével vagy egy másik funkció kiválasztásával ezt a funkciót újra ki lehet kapcsolni.

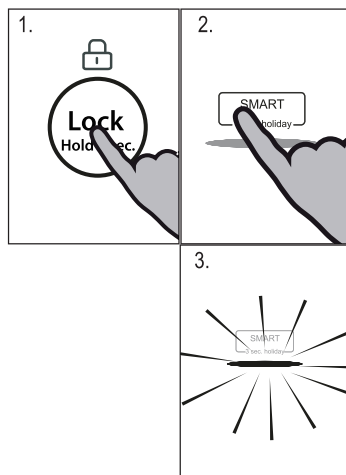

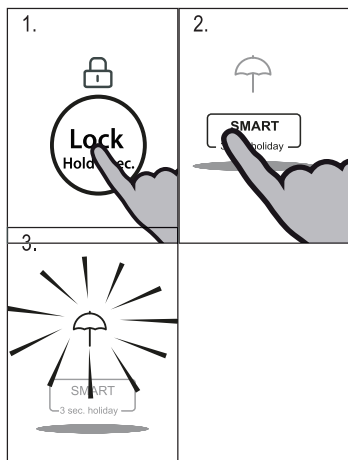

Szabadság funkció

Ez a funkció a hűtőszekrény hőmérsékletét állandó 17 °C-ra állítja.

Így az üres hűtőszekrény ajtaja becsukva maradhat, nem keletkezik szag és penész a hosszú távolmaradás (pl. szabadság) alatt. A fagyasztószekrényt nem érinti ez a beállítás.

1. Ha blokkolva van a „F” gomb megnyomásával oldja ki a panelt.
2. Nyomja meg az „C” (SMART) gombot 3 másodpercig.
3. A „c1” jelzés világít, és a funkció aktiválódik.

A fenti lépések ismétlésével vagy egy másik funkció kiválasztásával ezt a funkciót újra ki lehet kapcsolni.



FIGYELEM!

A Szabadság funkció működése alatt nem tárolható élelmiszer a hűtőszekrényben. A +17 °C túl magas az élelmiszerek tárolásához.

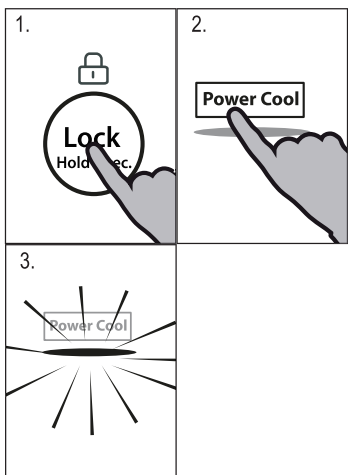

Nagyteljesítményű hűtés funkció

Kapcsolja be a Nagyteljesítményű hűtés funkciót, ha nagy mennyiségű élelmiszert fog behelyezni (például egy bevásárlás után). A Nagyteljesítményű hűtés funkció meggyorsítja a friss élelmiszer hűtését, és megvédi a már hűtőszekrényben levő árukat a nem kívánt felmelegedéstől. A gyári beállítás 0 és +1 °C között van.

1. Ha blokkolva van a „F” gomb megnyomásával oldja ki a panelt.
2. Nyomja meg a „D” gombot (Nagyteljesítményű hűtés).
3. A „d” jelzés világít, és a funkció aktiválódik.

A fenti lépések ismétlésével vagy egy másik funkció kiválasztásával ezt a funkciót újra ki lehet kapcsolni.



Megjegyzés

A funkció 3 óra eltelte után automatikusan kikapcsol.

Nagyteljesítményű fagyasztó funkció

A friss élelmiszert a lehető leggyorsabban le kell fagyasztani. Ezzel őrizhető meg a legjobb tápérték, megjelenés és íz. A Nagyteljesítményű fagyasztó funkció meggyorsítja a friss élelmiszer fagyasztását, és megvédi a már hűtőszekrényben levő árukat a nem kívánt felmelegedéstől. Ha egyszerre nagy mennyiségű élelmiszert szeretne lefagyasztani, ajánlatos a Nagyteljesítményű fagyasztó funkciót 24 órával a fagyasztó használata előtt bekapcsolni. A funkció beállításának hőmérséklete $-24\text{ }^{\circ}\text{C}$ alatt van.

1. Ha blokkolva van a „F” gomb megnyomásával oldja ki a panelt.
2. Nyomja meg a „E” gombot (Nagyteljesítményű fagyasztás).
3. Az „e” jelzés világít, és a funkció aktíválódik.

A fenti lépések ismétlésével vagy egy másik funkció kiválasztásával ezt a funkciót újra ki lehet kapcsolni.

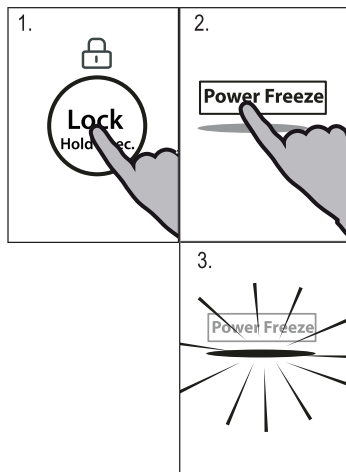

Megjegyzés

A Nagyteljesítményű fagyasztás funkció 50 óra elteltével automatikusan kikapcsol. A készülék ezután a korábban beállított hőmérsékleten üzemel.

Hűtő kikapcsoló funkció

Ez a funkció kikapcsolja a hűtőszekrényt. Nem befolyásolja a fagyasztó szekrény részt.

Állítsa a hűtőgép rekeszének hőmérsékletét 0°C (OF)-ra a **AHÜTŐSZEKRENY HŐMÉRSÉKLETÉNEK BEÁLLÍTÁSA** rész szerint.



FIGYELEM!

- ▶ Kikapcsolás előtt ürítse ki a készüléket.
- ▶ Ha a Hűtőszekrény kikapcsolása funkció aktív, hagyja nyitva a hűtőszekrény ajtaját, a kellemetlen szag és penész keletkezésének elkerülése végett.

Tippek a friss élelmiszerek tárolásához

Tárolás a hűtőszekrényben

- ▶ A hűtőszekrény hőmérséklete 5 °C alatt legyen.
- ▶ A forró ételt először szobahőmérsékletre kell lehűteni, mielőtt behelyezné azt a hűtőszekrénybe.
- ▶ A hűtőszekrényben tárolt élelmiszert meg kell mosni és meg kell szárítani.
- ▶ Az élelmiszert megfelelően lezárva kell tárolni, hogy elkerülje a szagok keletkezését és az íz megváltozását.
- ▶ Ne tároljon nagy mennyiségű élelmiszert. Az élelmiszerek között hagyjon helyet, hogy a hideg levegő áramolhasson körülöttük, és jobb és egyenletesebb a hűtés.
- ▶ A naponta fogyasztott élelmiszert érdemes a polc elején tárolni.
- ▶ Hagyjon helyet az élelmiszerek és a belső falak között, hogy a levegő szabadon áramolhasson. Ne tárolja az élelmiszereket a hátsó falnak támasztva: az élelmiszer hozzáfagyhat a hátsó falhoz. Kerülje el, hogy az élelmiszerek (különösen az olajos vagy savas élelmiszerek) közvetlenül hozzáérjenek a belső burkolathoz, mert az olaj/sav szétmarhatja a belső burkolatot. Takarítsa fel az olajos/savas szennyeződést, ha ilyet talál.
- ▶ A hűtőszekrény részben olvassa fel a fagyasztott élelmiszert. Így a fagyasztott élelmiszer csökkeníti a hűtőszekrény hőmérsékletét és energiát takarít meg.
- ▶ A gyümölcsök és zöldségek, például a cukkini, dinnye, papaja, banán, ananász stb. érési folyamata felgyorsulhat a hűtőszekrényben. Ezért nem ajánlatos őket a hűtőszekrényben tárolni. Azonban az erősen éretlen gyümölcsök érése bizonyos ideig gyorsítható. A hagyma, fokhagyma, gyömbér és más gyökeres zöldségek szintén szobahőmérsékleten tárolhatók.
- ▶ A hűtőszekrényben érezhető kellemetlen szagok azt jelzik, hogy valami kiömlött és takarítás szükséges. Lásd a GONDOZÁS ÉS TISZTÍTÁS részt.
- ▶ A különböző élelmiszereket különböző helyekre kell tenni tulajdonságaik alapján:



Megjegyzés

- ▶ Tartsa az elhelyezett élelmiszert a légvezetéktől vagy az érzékelőktől több mint 10 mm távolságra a hűtőhatás biztosítása érdekében.

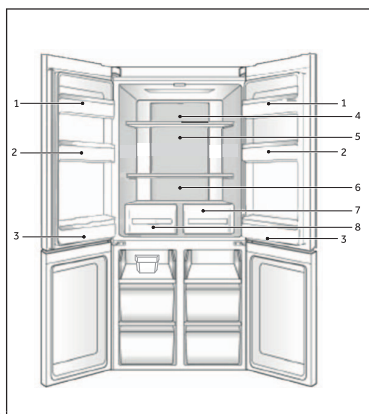

- 1 Vaj, sajt stb.
- 2 Tojás, befőttek, konzervek, fűszerek stb.
- 3 Italok és palackozott élelmiszerek.
- 4 Savanyított élelmiszerek, konzervek stb.
- 5 Hűtőszekrények, nassolnivalók, tészta, konzervek, tej, tofu, tejtermékek stb.
- 6 Főtt hús, felvágottak stb.
- 7 Száraz zóna fiók: száraz gyümölcsök, vajolajak, csokoládé
- 8 Nedves zóna fiók: Gyümölcs, zöldség, saláta stb.

Tárolás a fagyasztószekrényben

- ▶ Tartsa a fagyasztószekrény hőmérsékletét -18 °C -on
- ▶ A fagyasztás előtt 24 órával kapcsolja be a Nagyteljesítményű fagyasztó funkciót, kis mennyiségű élelmiszer esetén 4-6 óra is elegendő.
- ▶ A forró ételt először szobahőmérsékletre kell lehűteni, mielőtt behelyezné azt a fagyasztószekrénybe.
- ▶ A kis adagokra feldarabolt élelmiszer gyorsabban lefagy, könnyebb kiolvasztani és elkészíteni. Az egyes adagok tömege ne haladja meg a 2,5 kg-ot.
- ▶ Ajánlatos becsomagolni az élelmiszert, mielőtt a fagyasztóba tenné azt. A csomagolás külseje legyen száraz, hogy megakadályozza a zacskók összefagyását. A csomagolóanyag legyen szagmentes, légmentes, nem mérgező.
- ▶ Az élelmiszerek lejáratának elkerülése érdekében kérjük, írja fel a fagyasztás idejét, az eltarthatóság idejét, valamint az élelmiszer nevét az élelmiszer csomagolására.
- ▶ **FIGYELMEZTETÉS!** A savak, alkáli és sós anyagok kimarhatják a fagyasztó belső felületét. Ilyen anyagokat tartalmazó élelmiszert (pl. tengeri halat) ne helyezzen közvetlenül a belső felületre. A fagyasztóban levő sós vizet azonnal fel kell takarítani.
- ▶ Ne lépje túl az élelmiszerek gyártók által javasolt tárolási időtartamát. Csak a szükséges mennyiségű élelmiszert vegye ki a fagyasztóból.
- ▶ A kiolvasztott élelmiszert gyorsan fogyassza el. A kiolvasztott élelmiszert nem szabad újból lefagyasztani, kivéve ha először megfőzte, ellenkező esetben ehetetlenné válhat.
- ▶ Ne tegyen nagy mennyiségű friss élelmiszert a fagyasztószekrénybe. Nézze meg a fagyasztó fagyasztási kapacitását - lásd a MŰSZAKI ADATOK részt vagy az adatokat az adattáblán.
- ▶ A fagyasztóban legalább -18 °C 2-12 hónapig a tulajdonságaiktól függően tárolhatók az élelmiszerek (pl. hús: 3-12 hónap, zöldségek: 6-12 hónap)
- ▶ Friss élelmiszer fagyasztásakor kerülje el, hogy az hozzáérjen a már fagyott élelmiszerhez. Fennáll a felolvadás veszélye!

Iparilag fagyasztott (mirelit) élelmiszer tárolásakor kövesse az alábbi útmutatót:

- ▶ Mindig tartsa be a gyártó által előírt eltarthatósági időt. Ne lépje túl a megadott időt!
- ▶ A vásárlás és a tárolás közötti időt próbálja a lehető legrövidebbre venni, hogy megtartsa az élelmiszer minőségét.
- ▶ -18 °C vagy az alatt tárolt fagyasztott élelmiszert vásároljon.
- ▶ Kerülje el az olyan élelmiszer vásárlását, amelynek csomagolásán jég vagy deresedés található. - Ez azt jelzi, hogy talán a termék részben kiolvadt majd újra lefagyasztották - a hőmérsékletemelkedés hatással van az élelmiszer minőségére.



Megjegyzés

- ▶ Tartsa az elhelyezett élelmiszert a légvezetékűl több mint 10 mm távolságra a hűtőhatás biztosítása érdekében.

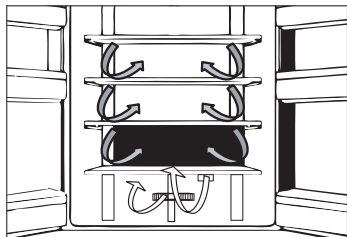

Légáramlás több helyről

A hűtőszekrény olyan rendszert tartalmaz, ahol a levegő több helyről is áramlik, a hideg levegő minden polcszinten kering. Ezzel egységes hőmérséklet érhető el, így az élelmiszerek hosszabb ideig eltarthatók.

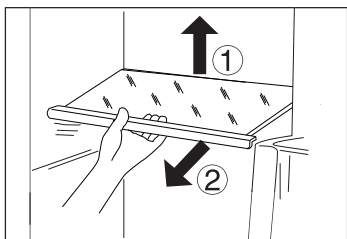

Állítható polcok

A polcok magassága a tárolási igényeinek megfelelően állíthatók.

1. A polc áthelyezéséhez először emelje fel a hátsó részét (1), majd húzza ki (2).
2. A behelyezéskor helyezze mindkét oldalon a sínekre, és tolja be egészen hátra addig, amíg nem rögzül a két oldalon levő résekben.



Megjegyzés:

Ellenőrizze, hogy a polc minden vége vízszintesen áll-e.

Száraz zóna fiók

Ebben a rekeszben a nedvességtartalom 45% körüli. Ez a fiók alkalmas szárított gyümölcs vagy egyéb alacsony víztartalmú száraz élelmiszer, mint például vaj, zsírok, olajok vagy csokoládé tárolására.

Nedves zóna fiók

Ebben a rekeszben a nedvesség szintje 85% körüli. A rendszer által automatikusan ellenőrzött és alkalmas gyümölcsök, zöldségek, saláták stb. tárolására.



Megjegyzés:

- ▶ Ne távolítsa el a két zóna közötti műanyag fedelet. Ezek fenntartják a nedvességet.
- ▶ A hidegre érzékeny gyümölcsöket, mint például az ananászt, avokádót, banánt, grapefruitot és a zöldségeket, például a burgonyát, padlizsánt, babot, uborkát, cukkinit és paradicsomot, valamint a sajtot ne tárolja a ebben a két fiókba

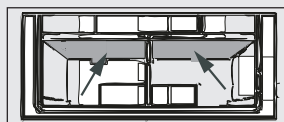

Eltávolítható ajtórekeszek

Az ajtórekeszek kivethetők, így könnyebb tisztítani őket:

Helyezze a kezét a rekesz két oldalára, emelje fel (1), és húzza ki (2).

Az ajtórekesz behelyezéséhez a fenti lépéseket fordított sorrendben végezze el.

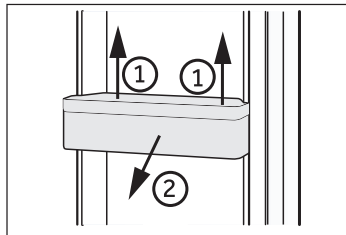

VÁLASZTHATÓ: OK-hőmérséklet jelző

Az OK-hőmérséklet jelző segítségével meghatározható a +4 °C alatti hőmérséklet. Fokozatosan csökkentse a hőmérsékletet, ha a jelzőn nem olvasható az "OK" felirat.

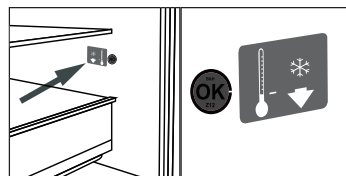

Megjegyzés:

Ha a készüléket bekapcsolják, 12 óra is telhet, amíg a helyes hőmérsékletet eléri.

Eltávolítható fagyasztó fiók

A rekesz kivételéhez húzza ki a lehető legnagyobb mértékben (1) emelje fel és vegye ki (2).

Az ajtórekesz behelyezéséhez a fenti lépéseket fordított sorrendben végezze el.

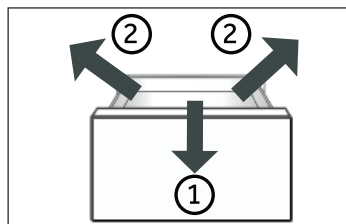

Nagy tételek tárolása

A nagy tételek, például a fagyasztott élelmiszerek

- ▶ a felső fagyasztó fiók eltávolítása és 180°-kal történő felfordításával vagy
- ▶ mindkét fagyasztótálca valamint a középső fagyasztó fiók eltávolításával és az élelmiszerek közvetlenül a polcon való tárolásával.

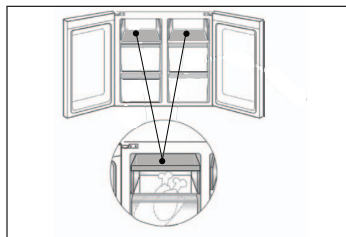

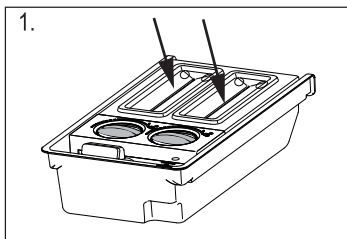

Jégkocka-gyártó

1. Öntsön friss ivóvizet mindegyik jégkocka-gyártó dobozba a mérőpohár belsejében, ne lépje túl a jelzést



Megjegyzés:

Ne juttasson vizet a 2 gomb közé, egyébként a gombok befagyhatnak és a jégkockák nem tudnak kiesni a tároló dobozba.

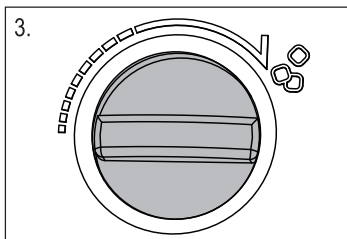

2. Tegye a dobozt a fagyasztó rekeszbe.
3. Amikor a víz jéggé válik, vegye ki a jéggyártót a készülékből és forgassa el a gombot kézzel. Ekkor a jégtömbök automatikusan a jégdobozba fognak esni. Távolítsa el a fedelet és szedje ki a jégkockákat.

A fény

A belső LED világítás kigyullad amikor az ajtó kinyílik. A világítások teljesítményére nincsen hatással a készülék többi beállításának.



Energiatakarékosági tanácsok

- ▶ Biztosítsa a készülék megfelelő szellőzését (lásd ÜZEMBE HELYEZÉS).
- ▶ Ne helyezze a készüléket olyan helyre, ahol közvetlen napfény éri, vagy hőforrás (tűzhely, fűtőtest) közelébe.
- ▶ Ne állítson be feleslegesen alacsony hőmérsékletet a készülékben. Az energiafogyasztás növekszik, minél alacsonyabb hőmérsékletet állít be.
- ▶ Az olyan funkciók mint a NAGYTELJESÍTMÉNYŰ FAGYASZTÁS több energiát fogyasztanak.
- ▶ Várja meg, hogy a meleg étel lehűljön, mielőtt a készülékbe helyezi.
- ▶ A készülék ajtaját a lehető legkisebbre és a lehető legrövidebb ideig nyissa ki.
- ▶ Ne töltsen túl a készüléket, hogy ne akadályozza a légáramlást.
- ▶ Kerülje el, hogy levegő kerüljön az élelmiszer csomagolásába.
- ▶ Tartsa az ajtótitkosítókat tisztán, hogy az ajtó mindig helyesen záródhasson.
- ▶ A hűtőszekrény részben olvassa fel a fagyasztott élelmiszert.

**FIGYELEM!**

Tisztítás előtt húzza ki a hálózati kábelt az áramforrásból.

Tisztítás

Akkor tisztítsa a készüléket, amikor kevés élelmiszer van benne, vagy amikor teljesen üres.

A készüléket négyhetente érdemes kitararítani a megfelelő karbantartás érdekében, valamint hogy megakadályozza a romlott élelmiszerek okozta szagok keletkezését.

**FIGYELEM!**

- ▶ Ne tisztítsa a készüléket kemény kefével, drótkefével, tisztítószerrel, benzinnel, amilacetáttal, acetonnal és hasonló szerves oldatokkal, savakkal vagy lúgos oldatokkal. Kérjük, speciális hűtőgép tisztítószerrel használjon a károsodás elkerülése érdekében.
 - ▶ Ne szórja be vagy öblítse le a készüléket tisztítás közben.
 - ▶ Ne használjon vízpermetet vagy gózt a készülék tisztítására.
 - ▶ Ne tisztítsa le a hideg üvegpolicokat forró vízzel. A hirtelen hőmérsékletváltozás miatt az üveg eltörhet.
 - ▶ Ne érintse meg működés közben a fagyasztó tárolórekeszt, különösen nedves kézzel ne tegye, mert a keze odafagyhat a felülethez.
 - ▶ Felmelegedés esetén ellenőrizze a fagyasztott élelmiszerek állapotát.
-
- ▶ Mindig tartsa tisztán az ajtótomítést.
 - ▶ Semleges tisztítószeres, meleg vizes szivaccsal törölje le a készülék belsejét és burkolatát.
 - ▶ Öblítse le, és törölje szárazra puha ruhával.
 - ▶ Ne tisztítsa a készülék egyetlen alkatrészét sem mosogatógépben.
 - ▶ Várjon legalább 5 percet a készülék újraindításával, mert a gyakori elindítás károsíthatja a kompresszort.

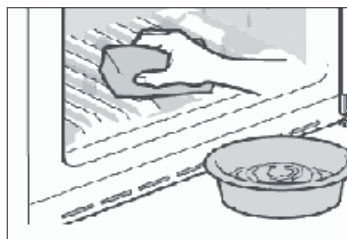
**A jégkocka-gyártó tisztítása**

1. Vegye ki a jégkocka-gyártót a készülékből.
2. Távolítsa el az (A) és (B) fedelet.
3. Tisztítsa meg a jégkocka-gyártót meleg vízzel és folyékony mosogatószerrel. Gondosan öblítse le róla az összes szaponátot.
4. Zárja le a fedeleket tölte fel ivóvízzel és cserélje ki a jégkocka-gyártót a készülékben.

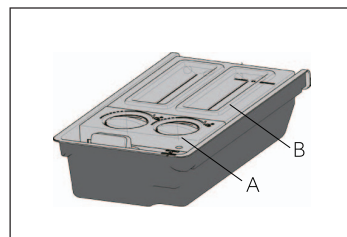
**Leolvasztás**

A hűtőszekrény és a fagyasztó leolvasztása automatikus, nincs szükség kézi beavatkozásra.

A LED-lámpák cseréje



FIGYELEM!

A LED lámpa cseréjét ne végezze el saját maga, csak a gyártó vagy annak megbízott szervize végezheti el a cserét.

A lámpában LED fényforrás található, amely alacsony energiafogyasztású és hosszú ideig működőképes. Bármilyen szokatlan működés esetén vegye fel a kapcsolatot az ügyfélszolgálatl. Lásd az ÜGYFÉLSZOLGÁLAT részt.

A lámpa paraméterei:

Hűtőrekesz: 12 V max 2 W

Hosszú ideig használaton kívül

Ha a készüléket hosszú ideig nem használja, és nem fogja használni a Szabadság funkciót:

- ▶ Vegye ki az élelmiszereket.
- ▶ Húzza ki a hálózati kábelt.
- ▶ Üritse és tisztítsa ki a víztartályt
- ▶ A fent leírtak szerint tisztítsa meg a készüléket.
- ▶ Tartsa nyitva az ajtókat, hogy megakadályozza a rossz szagok keletkezését belül.



Megjegyzés

Csak akkor kapcsolja ki a készüléket, ha az feltétlenül szükséges.

A készülék mozgatása

1. Vegye ki az összes élelmiszert, és húzza ki a hálózati kábelt.
2. Rögzítse a polcokat és a többi mozgó alkatrészt a hűtőszekrényben és a fagyasztóban ragasztószalaggal.
3. Ne döntse meg a hűtőszekrényt 45°-nál nagyobb mértékben, hogy elkerülje a hűtőrendszer károsodását.



FIGYELEM!

- ▶ Ne emelje fel a készüléket a fogantyúinál fogva.
- ▶ Ne fektesse a készüléket vízszintesen a földre.

Számos felmerülő problémát Ön is meg tud oldani különösebb szakértelem nélkül. Probléma esetén kérjük, ellenőrizze az összes itt feltüntetett lehetőséget, és kövesse az alábbi utasításokat, mielőtt felvenné a kapcsolatot a szervizzel. Lásd az ÜGYFÉLSZOLGÁLAT részt.



FIGYELEM!

- ▶ Karbantartás előtt kapcsolja ki a készüléket úgy, hogy kihúzza a dugaszt az elektromos aljzatból.
- ▶ Az elektromos berendezést csak képzett szakember javíthatja, mert a nem megfelelő javítási munka jelentős következményes károkat okozhat.
- ▶ A veszély elkerülése érdekében a sérült hálózati kábelt a gyártónak vagy megbízott szervizének, vagy egy hasonlóan szakképzett személynek ki kell cserélnie.

Probléma	Lehetséges ok	Lehetséges megoldás
A kompresszor nem működik.	<ul style="list-style-type: none"> • A hálózati dugasz nincs bedugva az elektromos aljzatba. • A készülék éppen leolvasztási ciklusban van. 	<ul style="list-style-type: none"> • Csatlakoztassa az elektromos dugaszt. • Ez normális automatikus leolvasztás esetén.
A készülék túl gyakran bekapcsol, vagy nagyon hosszú ideig kapcsol be.	<ul style="list-style-type: none"> • A belső vagy a külső hőmérséklet túl magas. • A készülék hosszú ideig ki volt kapcsolva. • A készülék ajtaja/fiókja nincs rendesen becsukva. • Az ajtót/fiókot túl gyakran vagy túl hosszú ideig nyitották ki. • A fagyasztószekrény hőmérsékleti beállítása túl alacsony. • Az ajtó/fiók tömítése piszkos, elkopott, elszakadt vagy nem illeszkedik. • Nem biztosítható az igényelt légáramlás. 	<ul style="list-style-type: none"> • Ebben az esetben normális, ha a készülék tovább van bekapcsolva. • Általában 8-12 óráig tart, hogy a készülék teljesen lehűljön. • Csukja be az ajtót/fiókot, és biztosítsa, hogy a készülék vízszintesen álljon, és ne legyen élelmiszer vagy tárolóedény az ajtó útjában. • Ne nyissa ki az ajtót/fiókot túl gyakran. • Állítsa magasabbra a hőmérsékletet, amíg egy megfelelő hűtési hőmérsékletet el nem ér. 24 órába is beletelhet, amíg a hűtőszekrény hőmérséklete stabilizálódik. • Tisztítsa meg az ajtó/fiók tömítést, vagy cseréltesse ki az ügyfélszolgálatl. • Biztosítsa megfelelő szellőzést.
A hűtőszekrény belseje piszkos és/vagy bűdös.	<ul style="list-style-type: none"> • A hűtőszekrény belsejét ki kell tisztítani. • Erős illatú élelmiszer van a hűtőszekrényben. 	<ul style="list-style-type: none"> • Tisztítsa meg a hűtőszekrény belsejét. • Csomagolja be az élelmiszert alaposan.

Probléma	Lehetséges ok	Lehetséges megoldás
Nincs elég hideg a készülékben.	<ul style="list-style-type: none"> A hőmérséklet túl magasra van állítva. Túl meleg élelmiszerek lettek behelyezve. Túl sok élelmiszer lett behelyezve egyszerre. Az élelmiszerek túl közel vannak egymáshoz. A készülék ajtaja/fiókja nincs rendesen becsukva. Az ajtót/fiókot túl gyakran vagy túl hosszú ideig nyitották ki. 	<ul style="list-style-type: none"> Állítsa alapállapotba a hőmérsékletet. Mindig hagyja az élelmiszereket kihűlni, mielőtt betenné őket. Mindig kis mennyiségű élelmiszert tegyen be egyszerre. Hagyjon helyet az élelmiszerek között, hogy a levegő áramolni tudjon. Csukja be az ajtót/fiókot. Ne nyissa ki az ajtót/fiókot túl gyakran.
Túl hideg van a készülékben.	<ul style="list-style-type: none"> A hőmérséklet túl alacsonyra van állítva. A Nagyteljesítményű fagyasztás funkció be van kapcsolva, vagy túl sokáig van bekapcsolva. 	<ul style="list-style-type: none"> Állítsa alapállapotba a hőmérsékletet. Kapcsolja ki a Nagyteljesítményű fagyasztás funkciót
Dér képződik a hűtőszekrény belsejében.	<ul style="list-style-type: none"> Az időjárás túl meleg és túl párás. A készülék ajtaja/fiókja nincs rendesen becsukva. Az ajtót/fiókot túl gyakran vagy túl hosszú ideig nyitották ki. Nyitva maradtak az élelmiszertároló edények vagy folyadékok. 	<ul style="list-style-type: none"> Növelje a hőmérsékletet. Csukja be az ajtót/fiókot. Ne nyissa ki az ajtót/fiókot túl gyakran. Hagyja a forró ételeket szobahőmérsékletűre lehűlni, és fedje le az élelmiszereket és folyadékokat.
Dér képződik a hűtőszekrény külső felületén vagy az ajtó(k) és a fiókok között.	<ul style="list-style-type: none"> Az időjárás túl meleg és túl párás. Az ajtó/fiók nincs rendesen becsukva. A készülékben levő hideg és a külső meleg levegő kicsapódik. 	<ul style="list-style-type: none"> Ez párás időjárás esetén normális, a páratartalom csökkenésével megváltozik. Ellenőrizze, hogy az ajtó/fiók szorosan be van-e csukva.
Erőteljes jegesedés és deresedés tapasztalható a fagyasztószekrényben.	<ul style="list-style-type: none"> Az élelmiszerek nincsenek megfelelően becsomagolva. A készülék ajtaja/fiókja nincs rendesen becsukva. Az ajtót/fiókot túl gyakran vagy túl hosszú ideig nyitották ki. Az ajtó/fiók tömítése piszkos, elkopott, elszakadt vagy nem illeszkedik. Valami megakadályozza az ajtó/fiók normális becsukását. 	<ul style="list-style-type: none"> Mindig jól csomagolja be az ételeket. Csukja be az ajtót/fiókot. Ne nyissa ki az ajtót/fiókot túl gyakran. Tisztítsa meg az ajtó/fiók tömítést, vagy cserélje ki újakra. Helyezze át a polcokat, az ajtórekeszeket vagy a bent levő tárolóedényeket, hogy az ajtó/fiók be tudjon csukódni.
A szekrény oldalai vagy az ajtószél melegeznek.	<ul style="list-style-type: none"> - 	<ul style="list-style-type: none"> Ez normális jelenség.

Probléma	Lehetséges ok	Lehetséges megoldás
A készülék szokatlan hangokat ad ki.	<ul style="list-style-type: none"> A készülék nem vízszintes talajon áll. A készülék valamihez hozzáér. 	<ul style="list-style-type: none"> Állítsa be a lábakat, hogy készülék vízszintesen álljon. Távolítsa el a készülék körül levő tárgyakat.
Halk hang hallható, hasonló az áramló vízhez.	<ul style="list-style-type: none"> - 	<ul style="list-style-type: none"> Ez normális jelenség.
Sípolás hallható.	<ul style="list-style-type: none"> A hűtőszekrény ajtaja nyitva van. 	<ul style="list-style-type: none"> Csukja be az ajtót, vagy kézzel halkítsa el a riasztást.
Enyhe zümmögés hallható.	<ul style="list-style-type: none"> Bekapcsolt a kondenzáció elhárító rendszer. 	<ul style="list-style-type: none"> Ez megakadályozza a kondenzációt, normális jelenség.
A belső világítás vagy a hűtőrendszer nem működik.	<ul style="list-style-type: none"> A hálózati dugasz nincs bedugva az elektromos aljzatba. A hálózati kábel meg van sérülve. A LED-es lámpa elromlott. 	<ul style="list-style-type: none"> Csatlakoztassa az elektromos dugaszt. Ellenőrizze a helyiség energiaellátását. Hívja fel a helyi áramszolgáltatót! Kérjük, hívja fel a szervizt a lámpa kicseréléséhez.

Az áramellátás megszakadása

Az áramellátás megszakadása esetén az élelmiszerek biztonságosan hidegen maradnak kb. 12 órán keresztül. Kövesse az alábbi tanácsokat, ha az áramellátás hosszabb ideig tart, különösen nyáron:

- ▶ A lehető legkevesebb alkalommal nyissa ki az ajtót/fiókot.
- ▶ Áramszünet esetén ne helyezzen további élelmiszert a készülékbe.
- ▶ Ha kapott előzetes értesítést az áramszünetről, és az 12 óránál hosszabb ideig fog tartani, akkor készítsen jeget, és helyezze az egy edényben a hűtőszekrény felső részébe.
- ▶ Az áramszünet után azonnal vizsgálja át az élelmiszereket.
- ▶ Mivel az áramszünet vagy más hiba miatt a hűtőszekrény hőmérséklete emelkedni fog, az élelmiszerek tárolhatósági időtartama és fogyaszthatósági ideje csökkenni fog. Minden leolvadt élelmiszert azonnal el kell fogyasztani, meg kell főzni vagy vissza kell fagyasztani (ha lehetséges), hogy elkerülje az egészségügyi kockázatokat.

Memória funkció áramkimaradás alatt

Az áram visszakapcsolása után a készülék továbbműködik azokkal a beállításokkal, amelyek az áramkiesés előtt voltak érvényben.

Kicsomagolás



FIGYELEM!

- ▶ A készülék nehéz. Mindig legalább két személy kezelje.
- ▶ Tartsa távol a csomagolóanyagokat a gyermekektől, és helyezze el őket környezetbarát módon.
- ▶ Vegye ki a készüléket a csomagolásából.
- ▶ Távolítsa el a csomagolás minden részét.

Környezeti feltételek

A szoba hőmérséklete mindig legyen 10 °C és 43 °C között, mert ez hatással lehet a készülékben levő hőmérsékletre és az energiafogyasztásra. Ne helyezze a készüléket más hőtermelő készülékek (sütők, hűtőszekrények) közelébe szigetelés nélkül.

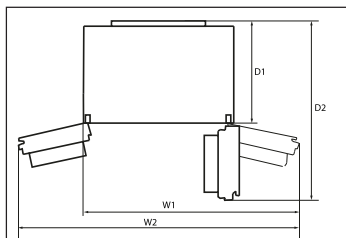

Helyigény

Helyigény az ajtó nyitásakor:

W1=1117 mm

W2=1403 mm

D1=580 mm

D2=1024 mm

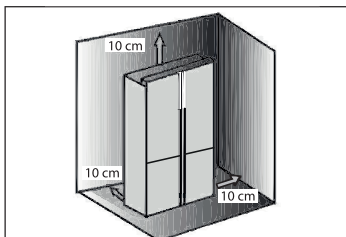

Szellőzési keresztmetszet

A készülék biztonsági okokból igényelt szellőzésének biztosítása érdekében vegye figyelembe a szellőzési keresztmetszet ábrán látható adatokat.

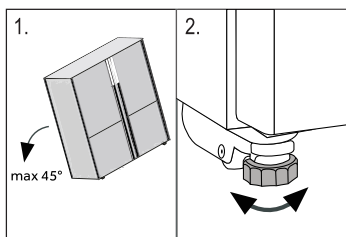

A készülék elhelyezése

A készüléket sima, vízszintes felületre kell helyezni.

1. Döntse a készüléket enyhén hátra.
2. Állítsa be a lábakat a kívánt szintre.

Ellenőrizze, hogy az ajtópánt felőli oldalon a faltól való távolság legalább 100 mm, hogy az ajtó megfelelően ki tudjon nyílni.

3. A stabilitás ellenőrizhető, ha átlósan megpróbálja megbil-
lenteníteni a készüléket. Minden irányba ugyanannyira kell
enyhén billennie. Ellenkező esetben a váz elgörbülhet,
amelynek eredménye az ajtó tömítések szivárgása lehet.
Az enyhe hátrafele dőlés megkönnyíti az ajtó becsukását.

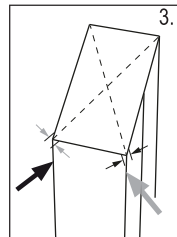

Az ajtók finombeállítása

Ha az ajtók nincsenek egy szintben, ezt a szintkülönbséget az
alábbiakkal lehet orvosolni:

A) Állítható láb használatával

Forgassa el az állítható lábat a nyíl irányának megfelelően a
láb le- vagy felemelésére.

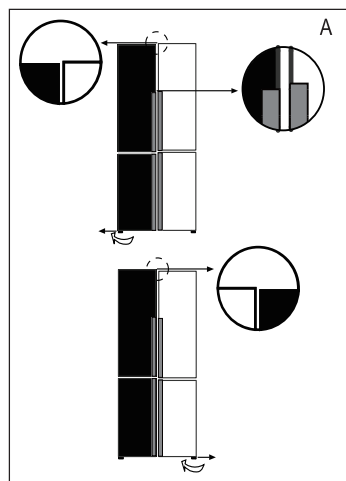

B) Alátétlemezek használatával

- ▶ Nyissa ki a felső ajtót és emelje fel.
- ▶ Kézzel vagy fogó segítségével óvatosan pattintsa az (tar-
tozék zacskóban mellékelt) alátéteket a középső pánt fe-
hér műanyag gyűrűjébe. Ne karcolja meg vagy horzsolja
fel az ajtót.

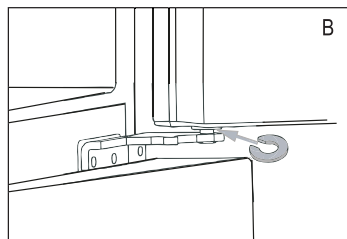

Megjegyzés

A hűtő jövőbeni használata az egyenetlen ajtó jelensége a tárolt élelmiszer súlyának következtében
fordulhat elő. Ezután igazítsa meg a fenti módszerek alkalmazásával.

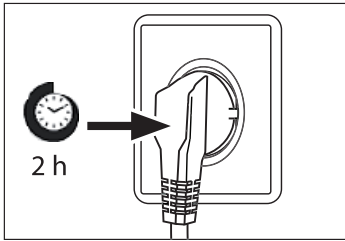

Várakozási idő

A karbantartást nem igénylő kenőolaj a kompresszor burkolatán belül található. Ez az olaj átjuthat a zárt csőrendszerbe, ha a készüléket ferdén döntve szállítják. A készülék áramellátáshoz való csatlakoztatása előtt várjon 2-5 órát, hogy az olaj visszakerüljön a kompresszorba.

Elektromos csatlakoztatás

A csatlakoztatás előtt ellenőrizze, hogy:

- ▶ az elektromos hálózat, az aljzat és a biztosíték megfelel az adattáblán látható adatoknak.
- ▶ az aljzat földelve van-e, és nincsen elosztó vagy hosszabbító.
- ▶ a dugasz és az aljzat szorosan illeszkedik.

Csatlakoztassa a dugót megfelelően szerelt konnektorba.



FIGYELEM!

A veszélyek elkerülése érdekében a sérült tápkábelt ki kell cseréltetni az ügyfélszolgálat tal (lásd a jótállási jegyen)
amikor a készülék elhelyezése, biztosítja az ellátási köldökszínór csapdában vagy sérült.
nem az értékesítési meg több hordozható vagy hordozható tápegységek hátul a készüléket.



vigyáz, hogy ne okozhassanak tüzet azzal, ami gyúlékony anyagok

Termék adatlap a 1060/2010 számú EK rendeletnek megfelelően

Márkanév	Haier	
Típusazonosító	HTF-456D*6 * Színkód	HTF-458D*6 * Színkód
Típuskategória	Hűtő-fagyasztó	
Energiahatékonysági osztály	A+	
Éves energiafogyasztás (kWh/év) ¹⁾	390	
Űrtartalom, hűtő (l)	316	
Űrtartalom, fagyasztó (l) ****	140	
Csillag besorolás	✱***	
Egyéb rekeszek hőmérséklete > 14°C	Nem alkalmazható	
Jegesedés mentes rendszer	Igen	
Hőmérséklet növekvés idő (óra)	20	
Fagyasztási kapacitás (kg/24 ó)	12	
Klímaosztály Ezt a készüléket 10 °C és 43°C közötti környezeti hőmérsékletre tervezték.	SN-N-ST-T	
Levegőben terjedő akusztikus zajkibocsátás (dB(A) re 1pW)	40	
Konstrukció típusa	Szabadon álló	

¹⁾ 24 órás szabványos teszt alapján. A valós energiafogyasztás függ a készülék használati módjától és elhelyezésétől.

Feszültség / frekvencia	220-240V ~/ 50Hz
Bemeneti áram (A)-	1.2
Hálózati biztosíték (A)	16
Hűtőközeg	R600a
Méreték (Sz x Mé x Ma, mm)	1804 /833/666

Ügyfélszolgálat

A Haier ügyfélszolgálatot és eredeti pótalkatrészek használatát javasoljuk.

Ha problémája van a készülékével, kérjük, először nézze meg a HIBAELHÁRÍTÁS című fejezetet.

Ha nem talál ott megoldást, kérjük, vegye fel a kapcsolatot

- ▶ a helyi kereskedőjével vagy
- ▶ európai telefonos szervizközpontunkkal (lásd a telefonszámok listáját alább) vagy
- ▶ a Service & Support (Szerviz és támogatás) részt a www.haier.com weboldalon, ahol jelezheti szervizigényét, valamint megtalálja a Gyakran Ismételt Kérdéseket is.

Amikor felveszi a kapcsolatot a szervizzel, készítse elő a következő adatokat.

Az információkat az adattáblán találhatja meg.

Típus _____

Gyári szám _____

Továbbá ellenőrizze a termékhez mellékelte jótállási jegyet, ha a termék még garanciális.

Európai telefonos szervizközpont		
Ország*	Telefonszám	Díj
Haier Olaszország (IT)	199 100 912	
Haier Spanyolország (ES)	902 509 123	
Haier Németország (DE)	0180 5 39 39 99	<ul style="list-style-type: none">• 14 Ct/perc vezetékes• max. 42 Ct/perc mobil
Haier Ausztria (AT)	0820 001 205	<ul style="list-style-type: none">• 14,53 Ct/perc vezetékes• max. 20 Ct/perc egyéb
Haier Egyesült Királyság (UK)	0333 003 8122	
Haier Franciaország (FR)	0980 406 409	

* A többi országokért keresse fel a www.haier.com weboldalt.

Haier Europe Trading S.r.l

Branch UK

Westgate House, Westgate, Ealing

London, W5 1YY

HTF-456DM6_HU_V02_112015

Haier



Instrukcja obsługi

Chłodziarko-zamrażarka

HTF-456DM6

HTF-456DN6

HTF-456DB6

HTF-458DG6

PL

Haier

Dziękujemy za zakup produktu Haier.

Przed użyciem urządzenia prosimy o dokładne zapoznanie się z instrukcją. Instrukcja zawiera ważne informacje, które pomogą Ci uzyskać jak najlepszą pracę urządzenia i zapewnić bezpieczną i prawidłową instalację, użytkowanie i konserwację.

Instrukcję należy przechowywać w dogodnym miejscu, aby zawsze można było znaleźć w niej informacje dotyczące bezpiecznego i prawidłowego korzystania z urządzenia.

W przypadku sprzedaży urządzenia, rozdawać je, lub zostawić w tyle podczas przenoszenia domu, upewnij się, że przekażesz ten podręcznik, aby nowy właściciel mógł zapoznać się z urządzeniem i zasadami bezpieczeństwa.

Legenda



Ostrzeżenie - Ważne informacje dotyczące bezpieczeństwa



Informacje i wskazówki ogólne



Informacje o środowisku



Utylizacja

Pomóż chronić środowisko naturalne i zdrowie ludzkie. Wyrzuć opakowanie do stosownych pojemników do recyklingu. Pomóż recyklingować odpady z urządzeń elektrycznych i elektronicznych. Nie wyrzucaj urządzeń oznaczonych tym symbolem razem z odpadami domowymi. Oddaj produkt do miejscowego zakładu recyklingu lub skontaktuj się z urzędem miasta.



UWAGA!

Ryzyko obrażeń lub uduszenia!

Czynniki chłodnicze i gazy muszą być usuwane profesjonalnie. Przed utylizacją upewnij się, że przewody układu chłodniczego nie są uszkodzone. Wyciągnij wtyczkę z kontaktu. Odetnij przewód zasilający i wyrzuć go. Usun tace i szuflady oraz zamek drzwi i uszczelki, aby zapobiec zamknięciu się dzieci i zwierząt w urządzeniu.

Informacje dotyczące bezpieczeństwa	4
Przeznaczenie	8
Opis produktu	9
Panel kontrolny	10
Użytkowanie	11
Wyposażenie	18
Konserwacja i czyszczenie	21
Rozwiązywanie problemów	23
Instalacja	26
Dane techniczne	29
Obsługa Klienta	30

Akcesoria

Sprawdź akcesoria i literaturę zgodnie z tą listą:

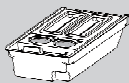

Kostkarka do lodu
z łyżką



Pojemnik na
jaja



3 podkładki



Infor-
macja o
zużyciu
energii



Karta
gwarancyjna



Instrukcja
obsługi

Przed włączeniem urządzenia po raz pierwszy, przeczytaj poniższe wskazówki dotyczące bezpieczeństwa!



OSTRZEŻENIE!

Przed pierwszym użyciem

- ▶ Upewnij się, że nie ma uszkodzeń transportowych.
- ▶ Usuń wszelkie opakowania i trzymaj je poza zasięgiem dzieci.
- ▶ Odczekaj co najmniej dwie godziny przed zainstalowaniem urządzenia, aby upewnić się, że obieg chłodniczy jest w pełni efektywny.
- ▶ Zawsze przenoś urządzenie z pomocą co najmniej dwóch osób, ponieważ jest ciężkie.
- ▶ Instalacja
- ▶ Urządzenie powinno być umieszczone w dobrze wentylowanym miejscu. Zapewnij przestrzeń co najmniej 10 cm nad i 10 cm wokół urządzenia.
- ▶ Nigdy nie należy umieszczać urządzenia w wilgotnym miejscu lub w miejscu, gdzie może być ochlapana wodą. Zetrzyj plamy i zachlapania do sucha miękką i czystą szmatką.
- ▶ Nie instaluj urządzenia w miejscu narażonym na bezpośrednie działanie promieni słonecznych lub w pobliżu źródeł ciepła (np. pieców, grzejników).
- ▶ Zainstaluj i wypoziomuj urządzenie w miejscu odpowiednim dla jego wielkości i przeznaczenia.
- ▶ Nie blokuj otworów wentylacyjnych w urządzeniu ani w zabudowie.
- ▶ Upewnij się, że informacje elektryczne na tabliczce znamionowej są zgodne z zasilaniem. Jeśli tak nie jest, skontaktuj się z elektrykiem.
- ▶ Urządzenie jest zasilane prądem 220-240 V/50Hz. Nienormalne wahania napięcia mogą spowodować niewłączenie się urządzenia lub uszkodzenie regulatora temperatury lub sprężarki, mogą też spowodować nietypowy hałas podczas pracy. W takim przypadku powinien zostać zamontowany automatyczny regulator.
- ▶ Nie używaj adapterów wtyczek i przedłużaczy.
- ▶ upewnij się, że przewód zasilający nie jest przygnieciony przez lodówkę. Nie stawaj na przewodzie zasilającym.

**OSTRZEŻENIE!**

- ▶ Używaj oddzielnego, łatwo dostępnego i uziemionego gniazdka. Urządzenie musi być uziemione.

Tylko dla Wielkiej Brytanii: Kabel zasilający urządzenie jest wyposażony we wtyczki z 3 bolcami (z uziemieniem), która pasuje do standardowego gniazda z 3 przewodami (z uziemieniem). Nigdy nie odcinaj albo wyjmuj trzeciego bolca (uziemiającego). Po zainstalowaniu urządzenia, wtyczka powinna być dostępna.

- ▶ Nie uszkodź obiegu chłodzącego.

Codzienne używanie

- ▶ Urządzenie to może być używane przez dzieci w wieku lat 8 lub starsze, osoby z obniżoną sprawnością fizyczną, zmysłową lub umysłową, osoby z brakiem doświadczenia i wiedzy, jeśli są one nadzorowane lub gdy je poinstruowano jak korzystać z tego urządzenia w bezpieczny sposób, i gdy zdają sobie sprawę z istniejących niebezpieczeństw.
- ▶ Trzymaj z dala od urządzenia dzieci poniżej 3 roku życia, chyba że są pod stałym nadzorem.
- ▶ Dzieci nie powinny bawić się tym urządzeniem.
- ▶ Jeśli chłodziwo lub inny łatwopalny gaz wycieka w pobliżu urządzenia, zamknij zawór wyciekającego gazu, otwórz drzwi i okna i nie odłączaj ani nie podłączaj kabla zasilającego lodówki ani innego urządzenia.
- ▶ Zauważ, że urządzenie jest ustawione do działania w określonym zakresie temperatur pomiędzy 10 i 43°C. Urządzenie może nie działać prawidłowo, jeśli jest używane przez dłuższy okres czasu w temperaturze powyżej lub poniżej podanego zakresu.
- ▶ Nie umieszczaj artykułów niestabilnych (ciężkich przedmiotów, pojemników z wodą) na górnej części urządzenia, aby uniknąć obrażeń spowodowanych upadkiem lub porażenia prądem spowodowanego przez kontakt z wodą.
- ▶ Nie ciągnij za półki drzwiowe. Drzwi mogą zostać przekrzywione, stojak na butelki, może się przesunąć, albo urządzenie może się przewrócić.
- ▶ Otwieraj i zamykaj drzwi, tylko używając uchwytów. Szczelina między drzwiami a komorą jest bardzo wąska. Nie trzymaj swoich rąk w tych obszarach, aby uniknąć przycięcia palców. Otwieraj i zamykaj drzwi lodówki tylko wtedy, gdy nie ma dzieci stojących w obrębie ruchu drzwi.



OSTRZEŻENIE!

- ▶ Nie przechowuj ani nie używaj materiałów łatwopalnych, wybuchowych lub żrących w urządzeniu lub w jego sąsiedztwie.
 - ▶ Nie przechowuj w urządzeniu leków, bakterii lub substancji chemicznych. To urządzenie jest urządzeniem gospodarstwa domowego. Nie zaleca się przechowywania materiałów, które wymagają ścisłej temperatury.
 - ▶ Nigdy nie przechowuj płynów w butelkach lub puszkach (oprócz wysokoprocentowych alkoholi), zwłaszcza w zamrażarce, jako że mogą one pęknąć podczas zamrażania.
 - ▶ Sprawdź stan żywności, jeśli doszło do podwyższenia temperatury w zamrażarce.
 - ▶ Nie ustawiaj niepotrzebnie niskiej temperatury w komorze chłodziarki. Ujemne temperatury mogą wystąpić przy wysokich ustawieniach. Uwaga: Butelki mogą pęknąć.
 - ▶ Nie dotykaj zamrożonych rzeczy wilgotnymi rękami (załóż rękawiczki). Szczególnie nie jeść lizaków lodowych natychmiast po wyjęciu z zamrażalnika. Istnieje ryzyko przymarznięcia języka lub utworzenia się pęcherzy. Pierwsza pomoc: włóż natychmiast pod bieżącą zimną wodę. Nie odrywaj!
 - ▶ Nie dotykaj wewnętrznej powierzchni komory zamrażarki podczas pracy, zwłaszcza mokrymi rękami, jako że mogą one przymarznąć do jej powierzchni.
 - ▶ Odłącz urządzenie w przypadku przerwy w zasilaniu lub przed czyszczeniem. Pozostaw co najmniej 5 minut przed ponownym uruchomieniem urządzenia, jako że szybkie włączenie może doprowadzić do uszkodzenia sprężarki.
 - ▶ Nie używaj urządzeń elektrycznych w komorze do przechowywania żywności, chyba, że są rekomendowane przez producenta.
- Konserwacja/utrzymywanie w czystości**
- ▶ Upewnij się, że dzieci są nadzorowane podczas czyszczenia i konserwacji urządzenia.
 - ▶ Przed podjęciem jakichkolwiek rutynowych prac konserwacyjnych odłącz urządzenie od zasilania elektrycznego. Pozostaw co najmniej 5 minut przed ponownym uruchomieniem urządzenia, jako że szybkie włączenie może doprowadzić do uszkodzenia sprężarki.

**OSTRZEŻENIE!**

- ▶ Podczas odłączania urządzenia trzymaj za wtyczkę, a nie za przewód.
- ▶ Nie czyść urządzenia za pomocą twardych szczotek, szczotek drucianych, detergentów proszkowych, benzyny, octanu amylnego, acetonu i podobnych roztworów organicznych, kwasu lub roztworów alkalicznych. Proszę czyścić specjalnym detergentem do lodówek, aby uniknąć uszkodzenia.
- ▶ Nie zeskrobuj szronu i lodu ostrymi przedmiotami. Nie wolno używać aerozoli, grzejników elektrycznych, takich jak grzejnik, suszarka do włosów, urządzenie do czyszczenia parą lub innych źródeł ciepła, w celu uniknięcia uszkodzenia części plastikowych.
- ▶ Nie używaj urządzeń mechanicznych, ani innych środków do przyspieszenia procesu rozmrażania, poza tymi, które zaleca producent.
- ▶ Jeśli kabel zasilania jest uszkodzony, musi on zostać wymieniony przez producenta, serwisanta lub inną wykwalifikowaną osobę w celu uniknięcia niebezpieczeństwa.
- ▶ Nie próbuj naprawiać, rozbierać lub modyfikować urządzenia samodzielnie. W przypadku naprawy, prosimy o kontakt z działem obsługi klienta.
- ▶ Usuń kurz z tyłu urządzenia co najmniej raz w roku, aby uniknąć zagrożenia ogniem, a także zwiększonego zużycia energii.
- ▶ Nie używaj aerozolu ani nie przepłukuj urządzenia podczas czyszczenia.
- ▶ Nie stosuj wody lub pary do czyszczenia urządzenia.
- ▶ Nie czyść zimnych szklanych półek używając gorącej wody. Nagła zmiana temperatury może spowodować pęknięcie szkła.

Informacje o gazie chłodzącym**OSTRZEŻENIE!**

Urządzenie zawiera łatwopalny czynnik chłodniczy IZOBUTAN (R600a). Upewnij się, że układ chłodniczy nie został uszkodzony podczas transportu lub instalacji. Wyciek czynnika może spowodować uszkodzenie wzroku lub zapalenie. Jeśli wystąpiło uszkodzenie, trzymaj urządzenie z dala od otwartych źródeł ognia, dokładnie przewietrz pomieszczenie, nie podłączaj lub odłączaj kabli zasilających tego lub innego urządzenia. Poinformuj obsługę klienta.

W przypadku, gdy czynniki chłodnicze wejdzie w kontakt z oczami, natychmiast przepłucz je pod bieżącą wodą i zadzwoń do lekarza okulisty.

Przeznaczenie

Urządzenie jest przeznaczone do chłodzenia i zamrażania żywności. Zostało ono zaprojektowane specjalnie do użytku w gospodarstwie domowym i podobnych zastosowań, takich jak kuchnie personelu w sklepach, biurach i innych środowiskach pracy; gospodarstwach rolnych i przez klientów w hotelach, motelach i innych środowiskach typu mieszkalnego, jak również w pensjonatach i gastronomii. Nie jest ono przeznaczone do zastosowania komercyjnego.

Zmiany i modyfikacje urządzenia nie są dozwolone. Używanie niezgodne z przeznaczeniem może spowodować zagrożenia i utratę praw gwarancyjnych.

Dyrektywy i normy



Produkt ten spełnia wymagania wszystkich obowiązujących dyrektyw UE z odpowiednimi normami zharmonizowanymi, które przewidują oznakowanie CE.



OSTRZEŻENIE!

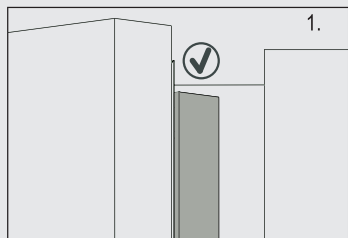

Po zamknięciu drzwi, pionowa uszczelka, znajdująca się na lewych drzwiach, powinna być wygięta do środka (1).

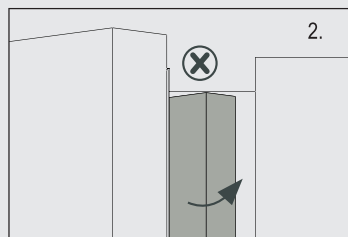

Jeśli spróbujesz zamknąć lewe drzwi, a pionowa uszczelka nie będzie wygięta (2), najpierw należy ją wygiąć, w przeciwnym razie zahaczy ona o zawias lub prawe drzwi. Z tego powodu może nastąpić uszkodzenie uszczelki lub wyciek.

W listwie drzwiowej znajduje się zwój grzewczy. Temperatura powierzchni nieco wzrośnie, co jest normalne i nie ma wpływu na funkcjonowanie urządzenia.



Uwaga

Z powodu zmian technicznych i różnych modeli, niektóre ilustracje w tej instrukcji mogą się różnić od Twojego modelu.

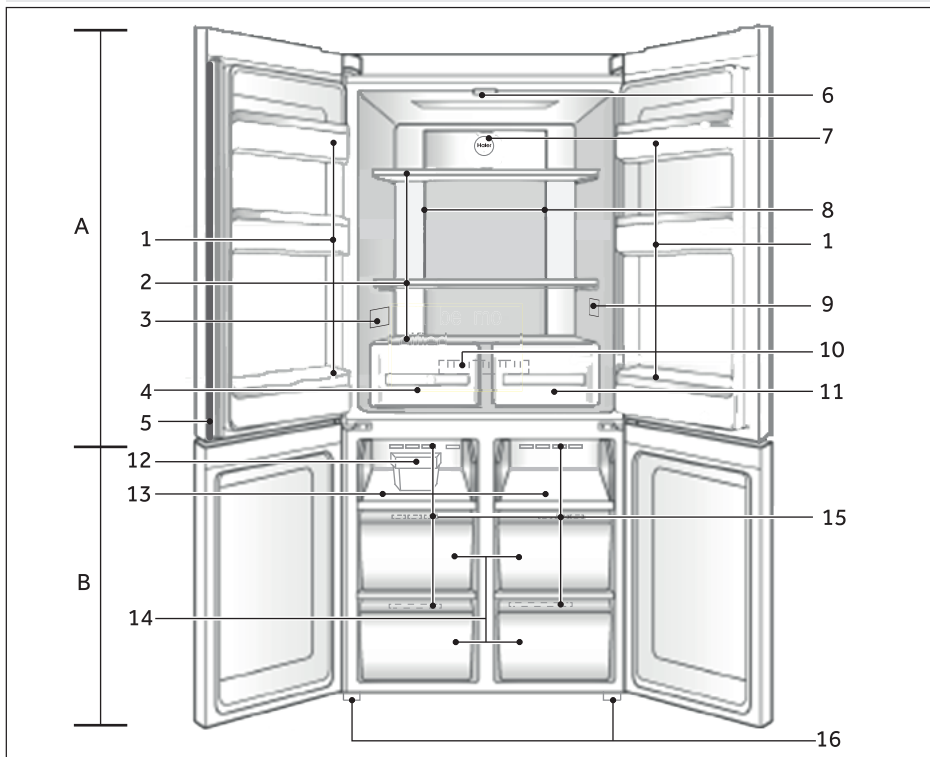

A: Komora chłodziarki

- 1 Pojemnik na butelki/półka na drzwiach
- 2 Szklane półki
- 3 Tabliczka znamionowa
- 4 Szuflada z kontrolą wilgotności
- 5 Uszczelka drzwiowa
- 6 Lampa podsufitowa
- 7 Niebieskie światło
- 8 Kanał powietrza i czujnik (za panelem)
- 9 Wskaźnik OK temperatury (opcja)
- 10 Kanał powietrza (za szufladami)
- 11 Szuflada suchej strefy

B: Komora zamrażarki

- 12 Kostkarka do lodu z łyżką
- 13 Taca na jajka
- 14 Szuflada komory zamrażarki
- 15 Kanał powietrzny
- 16 Regulowane nóżki

Panel kontrolny

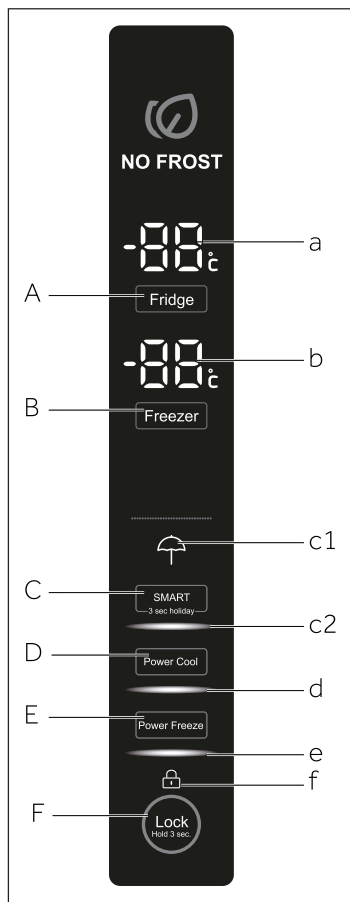

Przyciski:

- A Selektor lodówki
- B Selektor zamrażarki
- C Tryb SMART oraz wybór funkcji wakacji
- D Selektor Power Cool
- E Selektor Power-Freeze
- F Selektor blokady panelu

Wskaźniki:

- a Temperatura lodówki
- b Temperatura zamrażarki
- c1 Tryb wakacji
- c2 Tryb SMART
- d Funkcja Power Cool
- e Funkcja Power Freeze
- f Blokada panelu

Przed pierwszym użyciem

- ▶ Usunąć całe opakowanie, trzymając je poza dostępem dzieci i usunąć je w sposób przyjazny dla środowiska.
- ▶ Wyczyścić wnętrze i obudowę urządzenia wodą z dodatkiem łagodnego detergentu.
- ▶ Po wypoziomowaniu i oczyszczeniu urządzenia, odczekać co najmniej 2-5 godzin przed podłączeniem go do zasilania. Zobacz rozdział INSTALACJA.
- ▶ Przed włożeniem jedzenia wstępnie schłodzić komory w wysokich ustawieniach. Funkcja Power-Freeze pomaga szybko schłodzić komorę zamrażarki.
- ▶ Temperatura lodówki i temperatura zamrażarki są automatycznie ustawione, odpowiednio na 5°C i -18°C. Zalecane ustawienia. W razie potrzeby można ręcznie zmienić te temperatury. Proszę patrz: USTAWIANIE TEMPERATURY.

Klawisze czujnika

Przyciski na panelu sterowania są klawiszami czujników, które reagują przy delikatnym dotknięciu palcem.

Włącz/wyłącz urządzenie

Urządzenie to zaczyna pracować, gdy tylko zostanie podłączone do źródła zasilania.

Kiedy urządzenie zostanie włączone po raz pierwszy, wyświetli się aktualna temperatura panująca w lodówce i zamrażarce. Wyświetlacz zacznie migać. Jeśli drzwi zostaną zamknięte, wyłączy się on po 30 sekundach.

Blokada panelu sterowania może być włączona.



Uwaga

- ▶ Urządzenie jest fabrycznie ustawione na zalecaną temperaturę od 5°C (w lodówce) i -18°C (w zamrażarce). W normalnych warunkach otoczenia nie musisz ustawiać temperatury.
- ▶ Gdy urządzenie jest włączone, po odłączeniu od zasilania głównego, osiągnięcie poprawnej temperatury może potrwać do 12 godzin.

Opróżnij urządzenia przed wyłączeniem. Aby wyłączyć urządzenie, wyjmij przewód zasilający z gniazdka.

Zablokuj / Odblokuj panel



Uwaga

Panel sterowania jest automatycznie blokowany przed aktywacją, gdy drzwi zostaną zamknięte i jeśli nie naciśniesz żadnego przycisku przez 30 sekund. Dla wszelkich ustawień panel kontrolny musi być odblokowany.

- ▶ Dotknij przycisk „F” na 3 sekundy, aby zablokować wszystkie elementy panelu przed aktywacją. Rozlegnie się sygnał dźwiękowy i wyświetli się wskaźnik „f”; wyłączy się oświetlenie panelu. Gdy włącza się blokadę panelu, ikonka zamiga po naciśnięciu przycisku. Zmiana nie została wprowadzona.
- ▶ Aby go odblokować ponownie naciśnij przycisk.

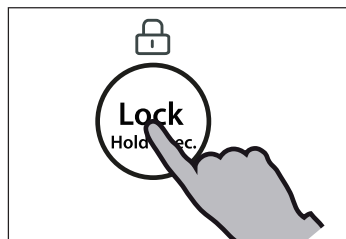

Tryb czuwania

Ekran wyłącza się automatycznie po 30 sekundach od naciśnięcia klawisza. Wyświetlacz zostanie automatycznie zablokowany. Zapala się automatycznie po naciśnięciu dowolnego klawisza lub otwarciu drzwi (alarm nie zapala ekranu wyświetlacza).

Wybierz tryb pracy

Być może trzeba wybrać jeden z następujących sposobów, aby ustawić urządzenie:

1) Tryb Smart

W trybie SMART, urządzenie może automatycznie dostosować ustawienia temperatury w zależności od temperatury otoczenia i zmiany temperatury w urządzeniu. Jeśli nie ma specjalnych wymagań, zaleca się korzystanie z trybu SMART (patrz: TRYB SMART).

2) Tryb regulacji ręcznej:

Jeśli chcesz ręcznie ustawić temperaturę urządzenia w celu przechowywania szczególnej żywności, możesz ustawić temperaturę za pomocą przycisku regulacji temperatury (patrz: DOSTOSOWANIE TEMPERATURY).



Alarm otwartych drzwi

Gdy jedne z drzwi są otwarte przez dłużej niż 1 minutę, włączy się alarm otwarcia drzwi. Alarm ten można wyłączyć albo poprzez zamknięcie drzwi, albo przez dotknięcie panelu kontrolnego. Jeśli drzwi lodówki będą otwarte przez ponad 7 minut, oświetlenie wnętrza i panel kontrolny zgasną automatycznie.

Dopasowanie temperatury

Następujące czynniki mają wpływ na temperatury w urządzeniu:

- ▶ Temperatura otoczenia
- ▶ Częstotliwość otwierania drzwi
- ▶ Ilość przechowywanych produktów spożywczych
- ▶ Montaż urządzenia

Dopasowanie temperatury w lodówce

1. Odblokuj panel przez naciśnięcie przycisku „F”, jeśli jest zablokowany.
2. Naciśnij przycisk „A” (Lodówka), aby wybrać komorę chłodziarki. Rozlegnie się alarm. Wyświetli się rzeczywista temperatura w komorze lodówki.
3. Naciśnij przycisk „A”, aby ustawić temperaturę lodówki. Przy każdym naciśnięciu przycisku rozlegnie się sygnał dźwiękowy. Temperatura wzrasta co 1°C od co najmniej 0°C (OF) do maksymalnie 8°C, powracając ponownie do 0°C po kolejnym naciśnięciu. Optymalna temperatura w zamrażarce to 5°C. Niższe temperatury oznaczają niepotrzebne zużycie energii.

Jeśli nie zostanie naciśnięty żaden przycisk w przeciągu 5 sek., ustawienie zatwierdzi się automatycznie.

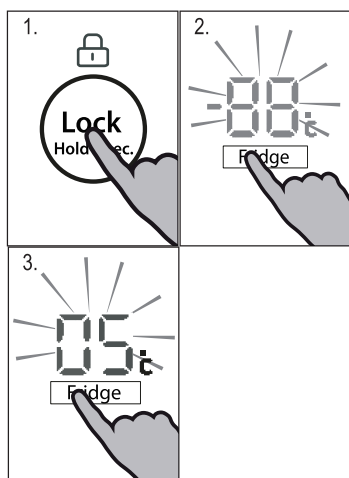

Dopasowanie temperatury w zamrażarce

1. Odblokuj panel przez naciśnięcie przycisku „F”, jeśli jest zablokowany.
2. Naciśnij przycisk „B” (Zamrażarka), aby wybrać temperaturę w komorze zamrażarki. Rozlegnie się alarm. Wyswietli się rzeczywista temperatura w komorze zamrażania.
3. Naciśnij przycisk „B” (zamrażarka), aby ustawić temperaturę zamrażarki. Przy każdym naciśnięciu przycisku rozlegnie się sygnał dźwiękowy. Temperatura wzrasta co 1°C od co najmniej -14°C do maksymalnie -24°C, powracając ponownie do -14°C po kolejnym naciśnięciu. Optymalna temperatura w zamrażarce to -18°C. Niższe temperatury oznaczają niepotrzebne zużycie energii.

Jeśli nie zostanie naciśnięty żaden przycisk w przeciągu 5 sek., ustawienie zatwierdzi się automatycznie.

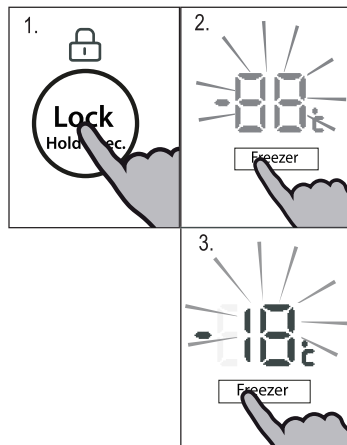

Uwaga

Temperatury w odnośnej komorze nie można regulować, jeśli jakiegokolwiek inne funkcje (Power-Freeze, Power Cool, tryb wakacyjny lub SMART) są włączone lub gdy wyświetlacz jest zablokowany. Odpowiedni wskaźnik będzie migać oraz rozlegnie się sygnał dźwiękowy.

Tryb SMART

W trybie SMART, urządzenie może automatycznie dostosować ustawienia temperatury w zależności od temperatury otoczenia i zmiany temperatury w urządzeniu. Funkcja ta jest całkowicie bezobsługowa.

1. Odblokuj panel przez naciśnięcie przycisku „F”, jeśli jest zablokowany.
2. Naciśnij przycisk „C” (SMART). Rozlegnie się alarm.
3. Zapali się wskaźnik „c2” i funkcja się uaktywni.

Funkcja ta może zostać wyłączona przez powtórzenie powyższych kroków lub wybranie innej funkcji.

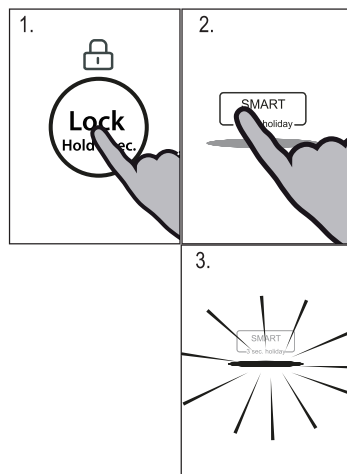

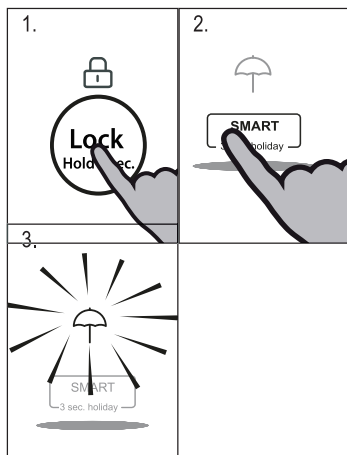

Funkcja wakacyjna

Funkcja ta ustawia temperaturę lodówki na stałe na 17°C.

Pozwala to pozostawić drzwi pustej lodówki zamknięte bez obaw o nieprzyjemny zapach lub pleśń w trakcie dłuższej nieobecności (na przykład podczas wakacji). Komora zamrażarki jest regulowana oddzielnie.

1. Odblokuj panel przez naciśnięcie przycisku „F”, jeśli jest zablokowany.
2. Naciskaj przycisk „C” (SMART) przez 3 sekundy.
3. Zapali się wskaźnik „c1” i funkcja się uaktywni.

Funkcja ta może zostać wyłączona przez powtarzanie powyższych kroków lub wybranie innej funkcji.



OSTRZEŻENIE!

Przy funkcji wakacyjnej nie wolno przechowywać żywności w komorze chłodziarki. Temperatura +17°C jest zbyt wysoka dla przechowywania żywności.

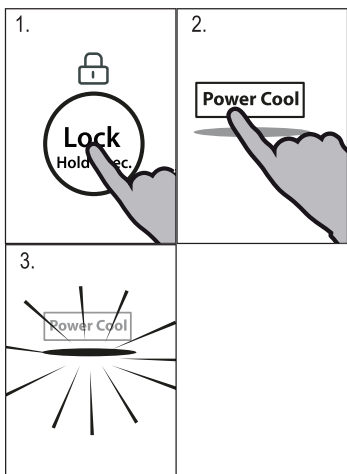

Funkcja Power Cool

Włącz funkcję Power-Cool, jeśli będzie przechowywana większa ilość żywności (na przykład po zakupach). Funkcja Power-Cool przyspiesza chłodzenie świeżej żywności i chroni towar przed niepożądanym ociepleniem. Fabryczne ustawienie temperatury to 0 do +1°C.

1. Odblokuj panel przez naciśnięcie przycisku „F”, jeśli jest zablokowany.
2. Naciśnij przycisk „D” (Power Cool).
3. Zapali się wskaźnik „d” i funkcja się uaktywni.

Funkcja ta może zostać wyłączona przez powtarzanie powyższych kroków lub wybranie innej funkcji.



Uwaga

Ta funkcja zostanie automatycznie wyłączona po 3 godzinach.

Funkcja Power Freeze

Świeże jedzenie powinno być zamrożone możliwie jak najszybciej. Zachowa to najlepsze wartości odżywcze, wygląd i smak. Funkcja Power Freeze przyspiesza zamrażanie świeżej żywności i chroni jedzenie już przechowywane przed niepożądanym ociepleniem. Jeśli musisz zamrozić dużą ilość żywności na raz, zaleca się, aby ustawić funkcję Power Freeze do 24h przed włożeniem tej żywności do komory zamrażarki. Fabryczne ustawienie temperatury - poniżej -24°C .

1. Odblokuj panel przez naciśnięcie przycisku „F“, jeśli jest zablokowany.
2. Naciśnij przycisk „E“ (Power Freeze).
3. Zapali się wskaźnik „e” i funkcja się uaktywni.

Funkcja ta może zostać wyłączona przez powtórzenie powyższych kroków lub wybranie innej funkcji.

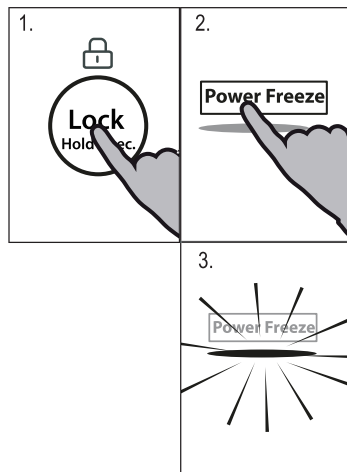

Uwaga

Funkcja Power Freeze wyłączy się automatycznie po 50 godzinach. Urządzenie następnie będzie pracować we wcześniej nastawionych temperaturach.

Funkcja wyłączenia lodówki

Funkcja ta wyłącza lodówkę. Nie ma to żadnego wpływu na komorę zamrażarki.

Ustaw temperaturę komory chłodziarki na 0°C (OF), patrz: część DOSTOSUJ TEMPERATURĘ LODÓWKI.



OSTRZEŻENIE!

- ▶ Opróżnij urządzenia przed wyłączeniem.
- ▶ Trzymaj drzwi lodówki otwarte, kiedy funkcja wyłączenia lodówki jest uaktywniana, aby uniknąć tworzenia się nieprzyjemnego zapachu lub pleśni.

Wskazówki dotyczące przechowywania świeżej żywności

Przechowywanie w komorze chłodziarki

- ▶ Utrzymuj temperaturę lodówki poniżej 5°C.
- ▶ Gorące jedzenie musi zostać schłodzone do temperatury pokojowej, zanim będzie włożone do lodówki.
- ▶ Jedzenie przechowywane w lodówce powinno być umyte i wysuszone przed włożeniem.
- ▶ Jedzenie powinno być przechowywane w szczelnych pojemnikach, aby uniknąć zmian w zapachu lub smaku.
- ▶ Nie przechowuj nadmiernych ilości jedzenia. Zostaw przerwy między artykułami, aby zimne powietrze mogło przepływać wokół nich, dla lepszego i bardziej jednorodnego chłodzenia.
- ▶ Produkty spożywcze spożywane codziennie powinny być przechowywane z przodu półki.
- ▶ Pozostaw przerwy pomiędzy żywnością a ściankami wewnętrznymi, umożliwiając przepływ powietrza. Nie pozwól żywności dotykać tylnej ścianki: żywność może do niej przymarznąć. Unikaj bezpośredniego kontaktu żywności (zwłaszcza tłustej lub kwaśnej) z wyściółką wewnętrzną, jako że olej/kwas mogą ją zniszczyć. Kiedy pojawi się tłuszcz/kwas, wytrzyj powierzchnię.
- ▶ Rozmrażaj mrożonki w komorze lodówki. W ten sposób można użyć zamrożonej żywności do zmniejszenia temperatury w komorze, co zaoszczędzi energię.
- ▶ Proces starzenia owoców i warzyw, takich jak cukinia, melon, papaja, banan, ananas, itp. może zostać przyspieszony w lodówce. W związku z tym nie zaleca się przechowywania ich w lodówce. Jednakże dojrzewanie mocno zielonych owoców może być wspomagane przez pewien okres czasu. Cebula, czosnek, imbir i inne warzywa korzeniowe powinny być przechowywane w temperaturze pokojowej.
- ▶ Nieprzyjemne zapachy wewnątrz lodówki to znak, że coś się wylało i wymaga czyszczenia. Patrz: KONSERWACJA I CZYSZCZENIE.
- ▶ Różne pokarmy powinny być umieszczone w różnych obszarach, zgodnie z ich właściwościami:



Uwaga

- ▶ Aby zapewnić efektywność chłodzenia, proszę zachować odległość co najmniej 10mm pomiędzy jedzeniem, a kanałem powietrznym lub czujnikami.

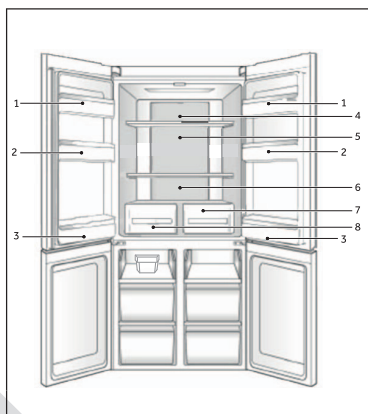

- 1 Masło, ser, itp.
- 2 Jajka, puszki, jedzenie w puszkach, przyprawy, itp.
- 3 Butelkowane napoje i jedzenie
- 4 Peklowane jedzenie, jedzenie w puszkach, itp.
- 5 Produkty mięsne, przekąski, makaron, konserwy, mleko, tofu, nabiał, itp.
- 6 Gotowane mięso, kielbasa, itp.
- 7 Pralnia strefy suchej: suszone owoce, oleje, masło, czekolada
- 8 Szuflada z kontrolą wilgotności: Owoce, warzywa, sałatki, itp.

Przechowywanie w zamrażarce

- ▶ Utrzymuj temperaturę zamrażarki na- 18°C.
- ▶ 24 godziny przed zamrażaniem włącz funkcję Power-freeze; - dla małych ilości jedzenia 4-6 godzin jest wystarczające.
- ▶ Gorące jedzenie musi zostać schłodzone do temperatury pokojowej, zanim będzie włożone do zamrażarki.
- ▶ Jedzenie w małych porcjach zamraża szybciej i łatwiej je potem rozmrozić i przygotować. Zalecana waga dla każdej porcji to mniej niż 2,5 kg.
- ▶ Zaleca się zapakowanie jedzenia przed włożeniem go do zamrażarki. Opakowanie zewnętrzne musi być suche, aby uniknąć sklejaną się porcji. Opakowanie powinno być bezzapachowe, szczelne, nie trujące i nietoksyczne.
- ▶ W celu uniknięcia przekroczenia okresu przechowywania, należy zapisać datę zamrażania, termin i nazwę produktu na opakowaniu, zgodnie z okresem przechowywania różnych produktów spożywczych.
- ▶ **OSTRZEŻENIE!** Kwasy, zasady i sól mogą zniszczyć powierzchnię wewnętrzną zamrażarki. Nie umieszczaj żywności bogatej w te substancje (np. ryby morskie) bezpośrednio na powierzchni wewnętrznej. Słona woda w zamrażarce musi być natychmiast wyczyszczona.
- ▶ Nie przekraczaj czasu przechowywania zalecanego przez producenta. Wyciągaj tylko wymaganą ilość żywności z zamrażarki.
- ▶ Zużyj rozmrożone jedzenie szybko. Rozmrożone jedzenie nie może być ponownie zamrożone, chyba że jest ono najpierw gotowane, w przeciwnym razie będzie niejadalne.
- ▶ Nigdy nie wkładaj zbyt dużej ilości jedzenia do zamrażarki. Sprawdź wydajność zamrażania zamrażarki - patrz: DANE TECHNICZNE lub dane na tabliczce znamionowej.
- ▶ Żywność może być przechowywana w zamrażarce w temperaturze co najmniej -18°C przez 2 do 12 miesięcy, w zależności od jego właściwości (na przykład mięsa: 3-12 miesięcy, warzywa: 6-12 miesięcy)
- ▶ Podczas zamrażania świeżych produktów, nie powinno dojść do kontaktu z już zamrożonymi produktami. Ryzyko rozmrażania!

Podczas przechowywania kupnych mrozonek, proszę przestrzegać następujących zaleceń:

- ▶ Zawsze przestrzegaj zaleceń producenta co do terminu przechowywania żywności. Nie należy przekraczać tych wskazówek!
- ▶ Aby zachować dobrą jakość żywności, staraj się, aby czas między zakupem a włożeniem do lodówki był jak najkrótszy.
- ▶ Kupuj mrozonki, które były przechowywane w temperaturze -18°C lub poniżej.
- ▶ Unikaj kupowania żywności, która lód albo szron na opakowaniu - oznacza to, że produkt ten mógł być częściowo rozmrożony i ponownie zamrożony w pewnym momencie - a wzrost temperatury wpływa na jakość żywności.



Uwaga

- ▶ Aby zapewnić efektywność chłodzenia, proszę zachować odległość co najmniej 10mm pomiędzy jedzeniem a kanałem powietrznym.

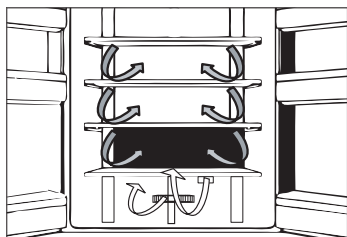

Wielobiegowy przepływ powietrza

Lodówka jest wyposażona w system wielobiegowego przepływu powietrza, w którym dysze chłodnego powietrza znajdują się na każdym poziomie. Pomaga to w utrzymaniu jednolitej temperatury w celu zapewnienia, że przechowywana żywność jest dłużej świeża.

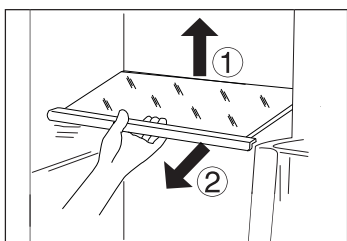

Regulowane półki

Wysokość półki można dostosować do swoich potrzeb przechowywania.

1. Aby przenieść półkę, należy ją najpierw usunąć przez uniesienie tylnych krawędzi (1) i wyciągnięcie jej (2).
2. Aby zainstalować ją ponownie, umieść ją na uchwytych po obu stronach komory i przesunij w głąb, aż tył półki zamocowany będzie w otworach na bokach



Uwaga:

Upewnij się, że obie strony półki są na tym samym poziomie.

Szuflada suchej strefy

W tej komorze panuje wilgotność ok. 45%, odpowiednia do przechowywania suszonych owoców i innego suchego jedzenia o niskiej zawartości wody, takich jak masło, tłuszcze oraz i oleje lub czekolada.

Szuflada z kontrolą wilgotności

W tym przedziale poziom wilgotności wynosi około 85%. Jest ona kontrolowana automatycznie przez system i nadaje się do przechowywania owoców, warzyw, sałatek, itp.



Uwaga:

- ▶ Nie należy zdejmować pokrywy z tworzywa sztucznego wewnątrz dwóch stref. Utrzymują one odpowiednią wilgotność.
- ▶ Wrażliwe na zimno owoce, takie jak ananas, awokado, banany, grejpfruty; oraz warzywa, takie jak ziemniaki, bakłażany, fasola, ogórki, cukinia i pomidory; oraz ser nie powinny być przechowywane w tych dwóch szufladach.

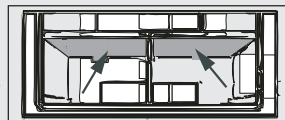

Zdejmowane półki na drzwiach

Półki na drzwiach można wyjmować do czyszczenia.

Umieść ręce z obu stron półki, unieś do góry (1) i wyciągnij ją (2).

W celu zamontowania półki na drzwiach, powyższe etapy trzeba wykonać w odwrotnej kolejności.

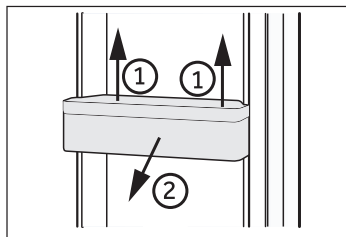

OPCJA: Wskaźnik temperatury „OK”

Wskaźnik temperatury „OK” służy do ustawienia temperatury poniżej + 4°C. Stopniowo obniżaj temperaturę, aż wskaźnik wskaże „OK”.

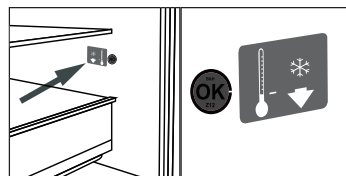

Uwaga:

Gdy urządzenie jest włączone osiągnięcie poprawnej temperatury może potrwać do 12 godzin.

Wymijowana szuflada zamrażarki

Aby wyjąć szufladę, należy ją maksymalnie wyciągnąć (1), unieść i wyjąć (2).

W celu włożenia szuflady, powyższe instrukcje należy wykonać w odwrotnej kolejności.

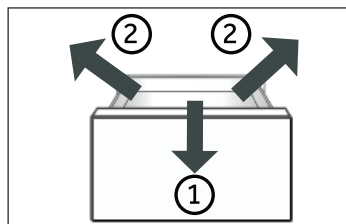

Przechowywanie dużych przedmiotów

Duże elementy, np. zamrożona żywność, może być przechowywana po

- ▶ wyjęciu o obróceniu o 180o górnej tacy do zamrażania lub
- ▶ po usunięciu zarówno górnej tacy do zamrażania, jak i środkowej szuflady zamrażarki, kładąc żywność bezpośrednio na półce.

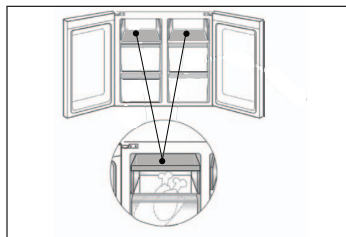

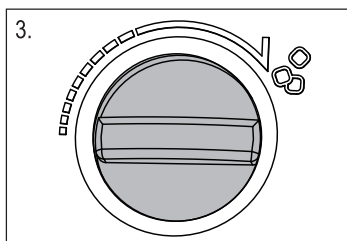
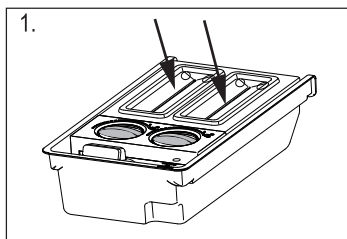

Kostkarka do lodu

1. Wlej świeżą wodę do każdego pojemnika do wytwarzania lodu do znaku wewnątrz pojemnika, nie przekraczając oznaczonej ilości

i Uwaga:

Nie wlej wody pomiędzy 2 przyciski, w przeciwnym razie przyciski mogą zamrznąć i kostki lodu nie będą mogły spaść do pojemnika.

2. Umieścić pojemnik w zamrażalniku.
3. Gdy woda zamrznie, wyjmij kostkarkę do lodu z urządzenia i obróć przycisk ręcznie. Kostki lodu spadną do pojemnika na lód automatycznie. Zdejmij pokrywę i wyjmij kostki lodu.

Oświetlenie

Dioda wewnątrz urządzenia zapala się po otwarciu drzwi. Funkcjonowanie oświetlenia nie zależy od innych ustawień urządzenia.



Porady dotyczące oszczędzania energii

- ▶ Upewnij się, że urządzenie jest odpowiednio wentylowane (patrz: INSTALACJA).
- ▶ Nie instaluj urządzenia w miejscu narażonym na bezpośrednie działanie promieni słonecznych lub w pobliżu źródeł ciepła (np. pieców, grzejników).
- ▶ Nie ustawiaj niepotrzebnie niskiej temperatury w urządzeniu. Zużycie energii jest większe, gdy ustawiona jest niższa temperatura.
- ▶ Funkcje takie jak POWER-FREEZE zużywają więcej energii.
- ▶ Gorące potrawy i napoje należy schłodzić przed włożeniem ich do urządzenia.
- ▶ Kiedy wkładasz do lodówki jedzenie i napoje, otwieraj drzwi na jak najkrócej.
- ▶ Nie przepelniaj urządzenia, aby nie doprowadzić do utrudniania przepływu powietrza.
- ▶ Nie pozostawiaj powietrza w opakowaniu żywności.
- ▶ Utrzymuj uszczelki drzwiowe w czystości, aby drzwi zawsze zamykały się dobrze.
- ▶ Rozmrażaj mrożonki w komorze lodówki.



OSTRZEŻENIE!

Przed czyszczeniem odłącz urządzenie od sieci.

Czyszczenie

Czyść urządzenie, gdy jest w niej niewiele produktów lub żadna żywność nie jest przechowywana.

Urządzenie powinno być czyszczone co cztery tygodnie dla konserwacji i aby zapobiec utrzymywaniu się nieświeżych zapachów.



OSTRZEŻENIE!

- ▶ Nie czyść urządzenia za pomocą twardych szczotek, szczotek drucianych, detergentów proszkowych, benzyny, octanu amylu, acetonu i podobnych roztworów organicznych, kwasu lub roztworów alkalicznych. Proszę czyścić specjalnym detergentem do lodówek, aby uniknąć uszkodzenia.
- ▶ Nie używaj aerozolu ani nie przepłukuj urządzenia podczas czyszczenia.
- ▶ Nie stosuj wody lub pary do czyszczenia urządzenia.
- ▶ Nie czyść zimnych szklanych półek używając gorącej wody. Nagła zmiana temperatury może spowodować pęknięcie szkła.
- ▶ Nie dotykaj wewnętrznej powierzchni komory zamrażarki podczas pracy, zwłaszcza mokrymi rękami, jako że ręce mogą przymarznąć do jej powierzchni.
- ▶ W przypadku wyższych temperatur sprawdź stan produktów mrożonych.
- ▶ Zawsze należy utrzymywać uszczelkę drzwi w czystości.
- ▶ Czyść wnętrze i obudowę urządzenia gąbką zwilżoną ciepłą wodą i neutralnym detergentem.
- ▶ Oplucz i wysusz dokładnie.
- ▶ Nie czyść żadnej z części urządzenia w zmywarce.
- ▶ Odczekaj co najmniej 5 minut przed ponownym uruchomieniem urządzenia, jako że szybkie włączenie może doprowadzić do uszkodzenia sprężarki.

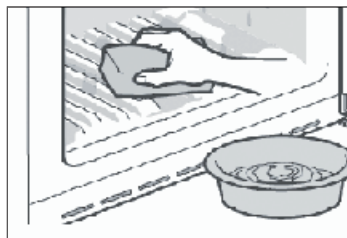

Czyszczenie kostkarki do lodu

1. Wymij kostkarkę do lodu z urządzenia.
2. Zdejmij pokrywę (A) i (B).
3. Wymyj kostkarkę ciepłą wodą z dodatkiem płynu do mycia naczyń. Dokładnie spłucz mydło.
4. Zamknij pokrywy, napełnij wodą pitną i włóż kostkarkę do lodu do urządzenia.

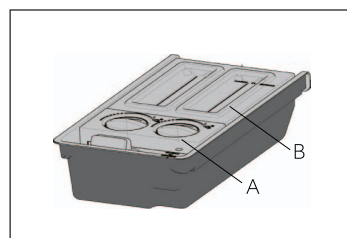

Rozmrażanie

Rozmrażanie lodówki i zamrażarki są wykonywane automatycznie; nie jest potrzebna instrukcja obsługi.

Wymiana lampy LED



OSTRZEŻENIE!

Nie wymieniaj samodzielnie lampy diodowej, musi ona zostać wymieniona albo przez producenta, albo przez autoryzowanego serwisanta.

Lampy LED jako źródło światła charakteryzują się niskim zużyciem energii i długą żywotnością. W przypadku jakichkolwiek nieprawidłowości, należy skontaktować się z obsługą klienta. Patrz: OBSŁUGA KLIENTA.

Parametry lampy:

Chłodziarka: 12V maks. 2W

Nie użytkowanie przez dłuższy okres

Jeśli urządzenie nie jest używane przez dłuższy okres czasu i nie będziesz korzystać z funkcji wakuacyjnej lodówki:

- ▶ Wyjmij jedzenie.
- ▶ Odłącz urządzenie od zasilania.
- ▶ Opróżnij i wymyj zbiornik wody
- ▶ Wyczyść urządzenie, jak to opisano powyżej.
- ▶ Otwórz drzwi, aby zapobiec tworzeniu się wewnątrz nieprzyjemnych zapachów.



Uwaga

Wyłącz urządzenie tylko jeśli jest to absolutnie konieczne.

Przenoszenie urządzenia

1. Usuń całe jedzenie i wyjmij wtyczkę z gniazdka.
2. Zabezpiecz taśmą klejącą półki i inne części ruchome w lodówce i zamrażarce.
3. Nie przechylaj lodówki bardziej niż 45°, aby uniknąć uszkodzenia układu chłodniczego.



OSTRZEŻENIE!

- ▶ Nie podnoś urządzenia za uchwyty.
- ▶ Nigdy nie umieszczaj urządzenia poziomo na ziemi.

Wiele problemów można rozwiązać samodzielnie, bez specjalistycznej wiedzy. W przypadku problemów prosimy sprawdzić wszystkie pokazane możliwości i postępować zgodnie z poniższymi instrukcjami przed skontaktowaniem się z obsługi posprzedażnej. Patrz: OBSŁUGA KLIENTA.



UWAGA!

- ▶ Przed przystąpieniem do konserwacji, wyłącz urządzenie i wyjmij wtyczkę z gniazdka sieciowego.
- ▶ Urządzenia elektryczne powinny być serwisowane tylko przez wykwalifikowanych ekspertów elektrycznych, ponieważ niewłaściwe naprawy mogą spowodować znaczne szkody.
- ▶ Jeśli kabel zasilania jest uszkodzony, musi on zostać wymieniony przez producenta, serwisanta lub inną wykwalifikowaną osobę w celu uniknięcia niebezpieczeństwa.

Problem	Możliwa przyczyna	Możliwe rozwiązanie
Sprężarka nie działa.	<ul style="list-style-type: none"> • Wtyczka sieciowa nie jest podłączona do gniazdka. • Urządzenie jest w cyklu rozmrażania 	<ul style="list-style-type: none"> • Podłącz wtyczkę sieciową. • Jest to normalne dla automatycznego rozmrażania
Urządzenie działa często lub przez zbyt długi okresu czasu.	<ul style="list-style-type: none"> • Temperatura wewnątrz lub na zewnątrz jest zbyt wysoka. • Urządzenie było odłączone od zasilania przez jakiś okres czasu. • Drzwi/szuflady urządzenia nie są szczelnie zamknięte. • Drzwi/szuflady były otwierane zbyt często lub na zbyt długo. • Ustawienie temperatury dla komory zamrażarki jest zbyt niskie. • Uszczelki drzwi/szuflady są brudne, zużyte, pęknięte lub nieodpasowane. • Wymagany przepływ powietrza nie jest gwarantowany. 	<ul style="list-style-type: none"> • W tym przypadku, to normalne, że urządzenie będzie pracować dłużej. • Zwykle trwa od 8 do 12 godzin, aż urządzenie ostygnie. • Zamknij drzwi/szuflady i upewnij się, że urządzenie znajduje się na płaskiej powierzchni, ani że jedzenie lub szuflady nie blokują drzwi. • Nie otwieraj drzwi/szuflad zbyt często. • Ustaw temperaturę na wyższą, aż uzyskasz temperaturę odpowiednią dla lodówki. Uzyskanie stabilnej temperatury w lodówce trwa 24 godziny. • Wyczyść uszczelki szuflad/drzwi lub wymień je z pomocą serwisu obsługi klienta. • Zapewnić odpowiednią wentylację.
Wnętrze lodówki jest brudne i/lub nieprzyjemnie pachnie.	<ul style="list-style-type: none"> • Wnętrze lodówki wymaga czyszczenia. • W lodówce jest przechowywane jedzenie o silnym zapachu. 	<ul style="list-style-type: none"> • Wnętrze lodówki wymaga czyszczenia. • Opakuj produkty spożywcze dokładnie.

Problem	Możliwa przyczyna	Możliwe rozwiązanie
Wewnątrz urządzenia nie jest wystarczająco zimno.	<ul style="list-style-type: none"> • Temperatura jest zbyt wysoka. • Zostały włożone zbyt ciepłe produkty. • Przechowywane jest jednorazowo zbyt dużo jedzenia. • Produkty są zbyt blisko siebie. • Drzwi/szuflady urządzenia nie są szczelnie zamknięte. • Drzwi/szuflady były otwierane zbyt często lub na zbyt długo. 	<ul style="list-style-type: none"> • Ponownie ustaw temperaturę. • Zawsze ostudź produkty przed włożeniem ich do urządzenia. • Zawsze przechowuj niewielką ilość żywności. • Pozostaw lukę pomiędzy żywnością a ściankami wewnętrznymi, umożliwiając przepływ powietrza. • Zamknij drzwi/szuflady. • Nie otwieraj drzwi/szuflad zbyt często.
Wewnątrz urządzenia jest zbyt zimno.	<ul style="list-style-type: none"> • Temperatura jest zbyt niska. • Funkcja Power Freeze jest włączona lub działa zbyt długo. 	<ul style="list-style-type: none"> • Ponownie ustaw temperaturę. • Wyłącz funkcję Power Freeze
Powstawanie wilgoci na wewnętrznych ściankach komory chłodziarki.	<ul style="list-style-type: none"> • Klimat jest zbyt ciepły i zbyt wilgotny. • Drzwi/szuflady urządzenia nie są szczelnie zamknięte. • Drzwi/szuflady były otwierane zbyt często lub na zbyt długo. • Otwarte są pojemniki na żywność lub płyny. 	<ul style="list-style-type: none"> • Zwiększ temperaturę. • Zamknij drzwi/szuflady. • Nie otwieraj drzwi/szuflad zbyt często. • Schłodź gorące jedzenie do temperatury pokojowej i przykryj jedzenie oraz napoje.
Wilgoć gromadzi się na powierzchni zewnętrznej chłodziarki lub pomiędzy drzwiami a szufladą.	<ul style="list-style-type: none"> • Klimat jest zbyt ciepły i zbyt wilgotny. • Drzwi/szuflady nie są szczelnie zamknięte. Skrapla się zimne powietrze wewnątrz urządzenia, a ciepłe powietrze na zewnątrz. 	<ul style="list-style-type: none"> • Jest to normalne zjawisko w wilgotnym klimacie i zmienia się, gdy wilgotność spadnie. • Upewnij się, że drzwi/szuflady są szczelnie zamknięte.
Lód i szron w zamrażalniku.	<ul style="list-style-type: none"> • Produkty nie zostały odpowiednio zapakowane. • Drzwi/szuflady urządzenia nie są szczelnie zamknięte. • Drzwi/szuflady były otwierane zbyt często lub na zbyt długo. • Uszczelki drzwi/szuflady są brudne, zużyte, pęknięte lub niedopasowane. • Coś w środku nie pozwala prawidłowo zamknąć drzwi / szuflady. 	<ul style="list-style-type: none"> • Zawsze dobrze zapakuj produkty. • Zamknij drzwi/szuflady. • Nie otwieraj drzwi/szuflad zbyt często. • Wyczyść uszczelki szuflad/drzwi lub wymień je na nowe. • Załóż półki, półki na drzwiach, lub pojemniki wewnętrzne tak, aby umożliwić zamknięcie się drzwi/szuflad.
Boki obudowy i listwa drzwiowa rozgrzewają się.	<ul style="list-style-type: none"> • - 	<ul style="list-style-type: none"> • To jest normalne.

Problem	Możliwa przyczyna	Możliwe rozwiązanie
Urządzenie wydaje dziwne dźwięki.	<ul style="list-style-type: none"> • Urządzenie nie znajduje się na wypoziomowanym podłożu. • Urządzenie dotyka jakiegoś obiektu. 	<ul style="list-style-type: none"> • Wyreguluj nóżki, aby wypoziomować urządzenie. • Usuń przedmioty znajdujące się w pobliżu urządzenia.
Słychać delikatny szum podobny do płynącej wody.	<ul style="list-style-type: none"> • - 	<ul style="list-style-type: none"> • To jest normalne.
Słychać dźwięk alarmu.	<ul style="list-style-type: none"> • Schowek na drzwiach lodówki jest otwarty. 	<ul style="list-style-type: none"> • Zamknij drzwi lub wyłącz alarm ręcznie.
Słychać cichy szum.	<ul style="list-style-type: none"> • Pracuje system zapobiegający kondensacji 	<ul style="list-style-type: none"> • Zapobiega to kondensacji i jest normalne
System oświetlenia lub chłodzenie wnętrza nie działa.	<ul style="list-style-type: none"> • Wtyczka sieciowa nie jest podłączona do gniazdka. • Wystąpił problem z zasilaniem. • Lampa LED nie działa. 	<ul style="list-style-type: none"> • Podłącz wtyczkę sieciową. • Sprawdź zasilanie elektryczne w pomieszczeniu. Skontaktuj się z lokalnym dostawcą energii elektrycznej! • Proszę wezwać serwis do wymiany lampy.

Przerwa w zasilaniu

W przypadku awarii zasilania, jedzenie powinno pozostać bezpiecznie zimne przez około 12 godzin. Postępuj zgodnie z poniższymi poradami podczas długotrwałego braku zasilania, zwłaszcza w lecie:

- ▶ Jak najrzadziej otwieraj drzwi/szuflady.
- ▶ Nie wkładaj nowych produktów do urządzenia podczas przerwy w zasilaniu.
- ▶ Jeżeli wcześniej jest podana wiadomość o przerwaniu zasilania, a czas przerwy jest dłuższy niż 12 godzin, przygotuj trochę lodu i umieść go w pojemniku na górze komory chłodziarki.
- ▶ Po awarii konieczna jest niezwłoczna kontrola produktów.
- ▶ Jako że temperatura w lodówce podniesie się podczas przerwy w zasilaniu lub innej awarii, zmniejszy się okres przechowywania żywności i jej przydatność do spożycia. Każdy produkt, który się rozmroził należy jak najszybciej ugotować i ponownie zamrozić (jeśli to konieczne), aby zapobiec zagrożeniom dla zdrowia.

Pamięć funkcji podczas awarii zasilania

Po przywróceniu zasilania urządzenie przechodzi do ustawień, które zostały ustawione przed awarią zasilania.

Rozpakowywanie



OSTRZEŻENIE!

- ▶ Urządzenie jest ciężkie. Zawsze przenoś urządzenie z pomocą co najmniej dwóch osób.
- ▶ Zachowaj wszystkie materiały opakowania poza zasięgiem dzieci i wyrzuć je w sposób przyjazny dla środowiska.

- ▶ Wymij urządzenie z opakowania.
- ▶ Usuń wszystkie materiały opakowania.

Warunki środowiskowe

Temperatura w pomieszczeniu powinna być zawsze pomiędzy 10°C a 43°C, ponieważ może to mieć wpływ na temperaturę wewnątrz urządzenia oraz zużycie energii. Nie ustawiaj urządzenia w pobliżu innych urządzeń bez izolacji emitujących ciepło (piekarniki, lodówki).

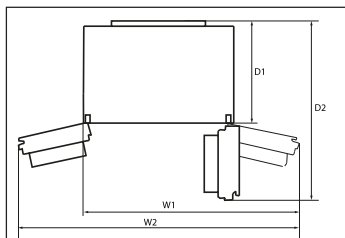

Wymagane miejsce

Wymagane miejsce, gdy drzwi są otwarte:

Sz1 = 1117 mm

Sz2 = 1403 mm

Gł1 = 580 mm

Gł2 = 1024 mm

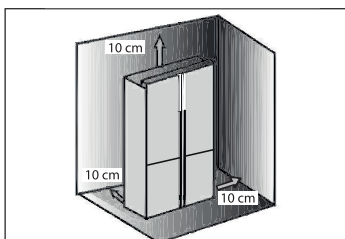

Przekrój wentylacji

Aby osiągnąć odpowiednią wentylację urządzenia ze względów bezpieczeństwa należy postępować zgodnie z informacją o wentylacji.

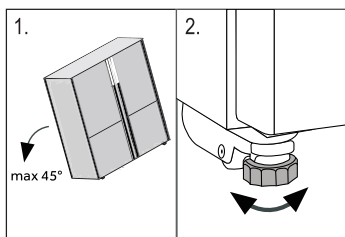

Przenoszenie urządzenia

Urządzenie powinno być umieszczone na płaskiej i stabilnej powierzchni.

1. Pochyl urządzenie lekko do tyłu.
2. Ustaw nóżki na pożądanym poziomie.

Aby drzwi mogły prawidłowo się otworzyć, upewnij się, że odległość od ściany od strony zawiasów wynosi co najmniej 100 mm.

3. Stabilność można sprawdzić popychając na przemian rogi urządzenia. Lekkie kołysanie powinno być takie same w obu kierunkach. W przeciwnym razie rama może się wykrzywić; wynikiem tego mogą być nieszczelne uszczelki drzwi. Niewielki przechył do tyłu pomaga zamknięciu drzwi.

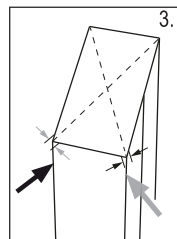

Regulacja drzwi

Jeśli drzwi nie są w jednym poziomie, można temu zaradzić w następujący sposób:

A) Wykorzystaj regulowane nóżki

Obróć nóżkę zgodnie z kierunkiem strzałki, aby ją podnieść lub obniżyć.

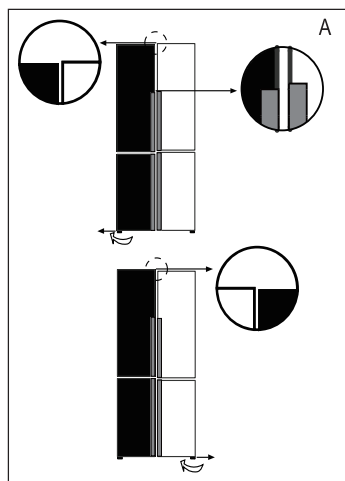

B) Zastosuj przekładki

- ▶ Otwórz górne drzwiczki i podnieś je.
- ▶ Ostrożnie wciśnij podkładkę (dołączoną w woreczku z akcesoriami) w biały plastikowy pierścień środkowego zawiasu ręcznie lub przy użyciu narzędzi takich jak kombinerki. Nie porysuj i nie wgnieć drzwi.

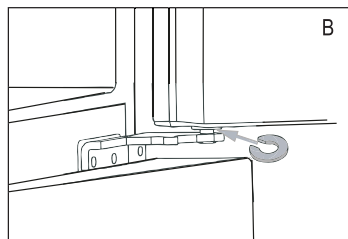

Uwaga

Informacja na przyszłość: zjawisko nierównomiernie wypoziomowanych drzwi może być wywołane masą przechowywanej żywności. Wyrównaj je według powyższych metod.

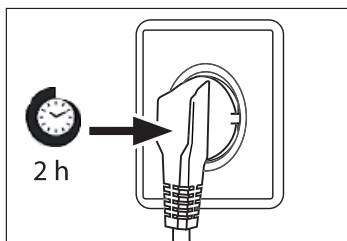

Czas oczekiwania

W kapsułce sprężarki znajduje się olej do bezobsługowej konserwacji. Olej ten może przedostać się poprzez zamknięty system rur podczas transportu przechylnego urządzenia. Przed podłączeniem urządzenia do zasilania trzeba odczekać 2-5 godzin, aby olej spłynął z powrotem do zbiornika.

Połączenia elektryczne

Przed każdym podłączeniem sprawdź, czy:

- ▶ zasilacz, gniazdo i utrwalańca są odpowiednie do informacji na tabliczce znamionowej.
- ▶ gniazdko jest uziemione i nie zastosowano rozgałęźnika lub przedłużacza.
- ▶ wtyczka i gniazdo są ściśle dopasowane.

Podłącz urządzenie wyłącznie do właściwie zamontowanych i uziemionych gniazdek elektrycznych.



OSTRZEŻENIE!

Aby uniknąć ryzyka, uszkodzony przewód zasilający musi być wymieniony przez serwis (patrz: karta gwarancyjna)

Podczas ustawiania urządzenia upewnij się, że przewód zasilający nie jest przygnieciony lub uszkodzony

Nie umieszczaj wielu gniazdek przenośnych ani przenośnych zasilaczy za urządzeniem



Materiały łatwopalne, należy uważać aby nie spowodować pożaru

Karta produktu, zgodnie z Zarządzeniem UE Nr 1060/2010

Znak towarowy	Haier	
Identyfikator modelu	HTF-456D*6 * Kod koloru	HTF-458D*6 * Kod koloru
Kategoria modelu	Chłodziarko-zamrażarka	
Klasa efektywności energetycznej	A+	
Roczne zużycie energii (kWh/rok) ¹⁾	390	
Objętość komory chłodzenia (L)	316	
Objętość komory zamrażarki (L) ****	140	
Klasyfikacja w formie gwiazdek	✱***	
Temperatura innych komór > 14°C	Nie dotyczy	
System bezszronowy	Tak	
Czas podnoszenia się temperatury (godz.)	20	
Zdolność zamrażania (kg/24h)	12	
Klasa klimatyczna Urządzenie to przeznaczone jest do stosowania przy temperaturze otoczenia od 10°C do 43°C.	SN-N-ST-T	
Poziom emitowanego hałasu (db(A) re 1pW)	40	
Rodzaj konstrukcji	Wolnostojąca	

¹⁾ w oparciu o wyniki standardowych testów w ciągu 24 godzin. Rzeczywiste zużycie energii zależy od tego, jak urządzenie jest używane i gdzie się znajduje.

Napięcie / Częstotliwość	220-240V ~/ 50Hz
Prąd wejściowy (A)-	1.2
Główny bezpiecznik (A)	16
Płyn Chłodniczy	R600a
Wymiary (wys. / szer. / gł. w mm)	1804 /833/666

Obsługa klienta

Polecamy nasz system Obsługi Klienta Haier i stosowanie oryginalnych części zamiennych. Jeśli masz problem z urządzeniem, najpierw sprawdź sekcję ROZWIĄZYWANIE PROBLEMÓW.

Jeżeli nie możesz znaleźć rozwiązania, prosimy o kontakt

- ▶ z twoim lokalnym sprzedawcą lub
- ▶ naszym Europejskim Call Center (patrz: wymienione poniżej numery telefonów) lub
- ▶ z działem serwisu i wsparcia www.haier.com gdzie możesz aktywować usługi, a także znaleźć odpowiedzi na najczęściej zadawane pytania.

Aby skontaktować się z naszym działem obsługi, upewnij się, że masz następujące dane. Informacje można znaleźć na tabliczce znamionowej.

Model _____

Numer seryjny _____

Sprawdź także również kartę gwarancyjną dostarczoną z produktem w przypadku posiadania gwarancji.

Europejski Call-Center		
Kraj *	Numer telefonu	Koszty
Haier Włochy (IT)	199 100 912	
Haier Hiszpania (ES)	902 509 123	
Haier Niemcy (DE)	0180 5 39 39 99	<ul style="list-style-type: none">• 14 centa/min. telefon stacjonarny• max 42 centa/min telefon komórkowy
Haier Austria (AT)	0820 001 205	<ul style="list-style-type: none">• 14,53 centa/min. telefon stacjonarny• max 20 centa/min wszystkie inne
Haier Wielka Brytania (UK)	0333 003 8122	
Haier Francja (FR)	0980 406 409	

* W przypadku innych krajów patrz: www.haier.com

Haier Poland
ul. Nowogrodzka 47a
00-695 Warsaw
building Roma Office Centre

HTF-456DM6_PL_V02_112015

Haier



Návod k použití

Lednička-Mraznička

HTF-456DM6

HTF-456DN6

HTF-456DB6

HTF-458DG6

CZ

Haier

Děkujeme Vám, že jste si zakoupili spotřebič Haier.

Před použitím spotřebiče si prosím pečlivě pročtěte tento návod. V návodu najdete důležité informace, díky nimž budete svůj spotřebič využívat naplno, zajistíte bezpečnou a správnou instalaci, použití a údržbu.

Uchovávejte tento návod na vhodném místě, abyste ho měli vždy po ruce a mohli tak spotřebič používat bezpečně a správně.

Pokud spotřebič prodáte, darujete nebo necháte v domě/bytě např. po stěhování, zajistěte předání návodu, aby se nový majitel spotřebiče mohl seznámit s pokyny pro jeho bezpečné používání.

Popis



Upozornění - Důležité poučení o bezpečnosti



Obecné informace a tipy



Sdělení týkající se životního prostředí



Likvidace

Pomozte chránit životní prostředí a lidské zdraví. Obal spotřebiče vyhoďte do příslušného kontejneru, aby mohl být recyklován. Pomozte recyklovat odpad z elektrických a elektronických přístrojů. Nevyhazujte přístroje označené tímto symbolem do běžného odpadu z domácnosti. Vraťte výrobek do místního zařízení pro recyklaci nebo se obraťte na svůj městský úřad.



UPOZORNĚNÍ!

Nebezpečí zranění nebo udušení!

Chladivo a plyny se musí zlikvidovat profesionálně. Před řádnou likvidací se ujistěte, že potrubí chladicího okruhu není poškozeno. Odpojte spotřebič od elektrické sítě. Odřízněte kabel pro připojení do elektrické sítě a zlikvidujte ho. Aby nedošlo k zavření dětí nebo domácích mazlíčků do spotřebiče, odstraňte zásobníky a zásuvky a odmontujte západku dveří a těsnění.

Bezpečnostní informace	4
Doporučené použití	8
Popis spotřebiče	9
Ovládací panel.....	10
Použití.....	11
Příslušenství	18
Péče a čištění	21
Řešení problémů	23
Instalace	26
Technické údaje.....	29
Zákaznický servis	30

Příslušenství

Zkontrolujte příslušenství a textovou dokumentaci podle tohoto seznamu:

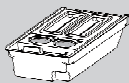

Výrobník ledu s
ledovým kopečkem



Zásobník na
vajíčka



3 distanční
vločky



Ener-
getický
štítek



Záruční list



Návod k
použití

Před zapnutím spotřebiče si nejprve přečtěte následující bezpečnostní rady!:



UPOZORNĚNÍ!

Před prvním použitím

- ▶ zkontrolujte, že nedošlo k poškození spotřebiče během přepravy.
- ▶ Odstraňte všechny obaly a držte mimo dosah dětí.
- ▶ Před instalací spotřebiče vyčkejte alespoň 2 hodiny, aby byla zajištěna plná funkce chladicího okruhu.
- ▶ S přístrojem manipulujte vždy minimálně ve 2 osobách, protože je těžký.
- ▶ Instalace
- ▶ Spotřebič umístěte na dobře větraném místě. Zajistěte, aby nad a kolem spotřebiče byla mezera minimálně 10 cm.
- ▶ Nikdy neumísťujte spotřebič ve vlhkém prostředí nebo na místě, kde by na něj mohla stříkat voda. Kapky vody a skvrny osušte a očistěte s měkkým čistým hadříkem.
- ▶ Neinstalujte spotřebič na přímé sluneční světlo nebo do blízkosti tepelných zdrojů (např. sporák, radiátory).
- ▶ Instalujte a vyrovnajte spotřebič na místě, které odpovídá jeho velikosti a způsobu využití.
- ▶ Udržujte větrací otvory v přístroji nebo ve vestavěné konstrukci čisté a bez překážek.
- ▶ Ujistěte se, že elektrické údaje na výkonnostním štítku souhlasí se sítovým napájením. Pokud tomu tak není, obraťte se na elektrikáře.
- ▶ Spotřebič je provozován na 220-240 VAC / 50 Hz napájení. Abnormální kolísání napětí může způsobit, že se spotřebič nepodaří spustit, nebo se poškodí regulace teploty nebo kompresor, nebo při provozu může vznikat abnormální hluk. V takovém případě musí být namontován automatický regulátor napětí.
- ▶ Nepoužívejte adaptér s více zásuvkami a prodlužovacími kabely.
- ▶ Zkontrolujte, že lednička nestojí na napájecím kabelu. Nestoupejte na napájecí kabel.

**UPOZORNĚNÍ!**

- ▶ Použijte samostatnou zásuvku pro uzemnění napájení, jež je snadno přístupná. Spotřebič musí být uzemněný.

Pouze pro Spojené království: Napájecí kabel spotřebiče je vybaven 3drátovou (zemnicí) zástrčkou, která je vhodná pro standardní 3drátovou (zemnicí) zásuvku. Nikdy neodstraňujte ani nedemontujte třetí kolík (uzemnění). Po instalaci spotřebiče by zásuvka měla zůstat přístupná.

- ▶ Nepoškozujte chladicí okruh.

Denní používání

- ▶ Příklad mohou používat děti od 8 let a osoby se sníženými fyzickými, smyslovými nebo mentálními schopnostmi, nebo osoby s nedostatečnými zkušenostmi a znalostmi, pokud mají nad sebou dohled nebo pokud byly vyškoleny ohledně bezpečného používání přístroje a pokud chápou možná rizika.
- ▶ Děti do 3 let udržujte v bezpečné vzdálenosti od přístroje, pokud nejsou pod neustálým dohledem.
- ▶ S přístrojem si nesmí hrát děti.
- ▶ Pokud v blízkosti spotřebiče uniká svítiplyn nebo jiný hořlavý plyn, vypněte ventil unikajícího plynu, otevřete dveře a okna a neodpojujte nebo nepřipojujte síťový kabel chladničky nebo jiného spotřebiče.
- ▶ Věnujte pozornost tomu, že spotřebič je nastavený pro provoz při rozsahu okolní teploty mezi 10 a 43 °C. Pokud bude ponechán delší dobu v prostředí, kde je teplota vyšší nebo nižší než je uvedený rozsah, nemusí správně fungovat.
- ▶ Nepokládejte nestabilní předměty (těžké předměty, nádoby s vodou) nahoru na spotřebič, abyste zabránili zranění osob způsobené pádem nebo elektrickému šoku způsobenému kontaktem s vodou.
- ▶ Netahejte za police ve dveřích. Dveře by se mohly zkrivit, policička na láhve odtáhnout nebo by se spotřebič mohl převrátit.
- ▶ Dveře spotřebiče otvírejte a zavírejte pouze klikou. Mezera mezi dveřmi a mezi dveřmi a skříní je velmi úzká. Nedávejte ruce do těchto míst, abyste se vyhnuli skřípnutí prstů. Dveře otvírejte a zavírejte, pouze pokud v dosahu dveří nestojí děti.



UPOZORNĚNÍ!

- ▶ Neskladujte nebo nepoužívejte hořlaviny, výbušniny nebo žíravé materiály ve spotřebiči nebo v jeho okolí.
- ▶ V spotřebiči neskladujte léky, bakterie nebo chemické látky. Tento spotřebič určený pro domácnost. Nedoporučuje se pro skladování materiálů s požadavkem na přesné teploty.
- ▶ Nikdy neskladujte tekutiny v lahvích nebo plechovkách (kromě lihovin s vysokým obsahem alkoholu), zejména perlivých nápojů, v mrazničce, protože by během zmrazování praskly.
- ▶ Pokud v mrazničce došlo k zahřátí, zkontrolujte stav potravin.
- ▶ Nenastavujte příliš nízké teploty v prostoru ledničky. Při vysokém nastavení může teplota klesnout pod nulu. Pozor: Může dojít k roztržení lahví.
- ▶ Nedotýkejte se zmrazených potravin mokřýma rukama (noste rukavice). Zejména se vyvarujte jedení nanuků ihned po vyjmutí z mrazničky. Je zde nebezpečí omrzlin nebo tvorby puchýřů z mrazu. První pomoc: okamžitě dejte pod tekoucí studenou vodu. V žádném případě se neodtrhujte!
- ▶ Nedotýkejte se vnitřního povrchu mrazničky, když je zapnutá, zejména mokřýma rukama, protože by vám ruce mohly přimrznout k povrchu.
- ▶ V případě výpadku napájení nebo před čištěním spotřebič odpojte z napájení. Před tím, než spotřebič znovu zapnete, vyčkejte alespoň 5 minut, protože časté zapínání může poškodit kompresor.
- ▶ Nepoužívejte elektrická zařízení uvnitř potravinové skříně, pokud se nejedná o přístroje doporučené výrobcem.

Údržba / čištění

- ▶ Zajistěte, aby při provádění čištění a údržby byly děti pod dozorem.
- ▶ Před prováděním jakékoli běžné údržby spotřebič odpojte od elektrické sítě. Před tím, než spotřebič znovu zapnete, vyčkejte alespoň 5 minut, protože časté zapínání může poškodit kompresor.

**UPOZORNĚNÍ!**

- ▶ Při odpojování spotřebiče od el. napájení táhněte za zástrčku, ne za kabel.
- ▶ Spotřebič nečistěte tvrdými kartáči, drátěnými kartáči, čisticími prášky, benzínem, amyloacetáty, acetony a podobnými organickými prostředky, kyselinami nebo alkalickými čistidly. Abyste se vyhnuli poškození spotřebiče, použijte prosím k čištění speciální čisticí prostředky určené pro ledničky.
- ▶ Ne seškrabávejte námrazy a led ostrými předměty. Nepoužívejte spreje, elektrické ohřivače jako radiátory, fény, parní čističe nebo jiné zdroje tepla, abyste zabránili poškození plastových částí.
- ▶ Pro urychlení rozmrazení nepoužívejte mechanická zařízení nebo jiné prostředky jinak, než je doporučeno výrobcem.
- ▶ Pokud je síťový kabel poškozený, musí ho vyměnit výrobce, autorizovaný servis nebo podobně kvalifikovaná osoba, aby se zabránilo možným rizikům.
- ▶ Nepokoušejte se o opravení spotřebiče vlastními silami. V případě nutnosti opravy spotřebiče kontaktujte náš zákaznický servis.
- ▶ Alespoň jednou ročně odstraňte prach ze zadní části spotřebiče, abyste omezili riziko vzniku požáru a také zvýšenou spotřebu energie.
- ▶ Během čištění na spotřebič nestříkejte ani ho neoplachujte.
- ▶ Nepoužívejte při čištění kropicí ani parní přístroje.
- ▶ Studené skleněné police neomývejte horkou vodou. Náhlá změna teploty by mohla způsobit prasknutí skla.

Informace o chladicím plynu**UPOZORNĚNÍ!**

Spotřebič obsahuje hořlavé chladivo ISOBUTAN (R600a). Zkontrolujte, že během přepravy a instalace nedošlo k poškození chladicího okruhu. Prosakující chladivo může způsobit poranění očí nebo se vznítit. Pokud se objeví závada, držte všechny zdroje otevřeného ohně stranou, důkladně vyvětrejte místnost, **nezapojujte** ani nevypojujte síťové kabely žádného spotřebiče v místnosti. Informujte zákaznický servis.

V případě, že chladivo přijde do kontaktu s očima, okamžitě je propláchněte pod tekoucí vodou a zavolejte neprodleně očního lékaře.

Doporučené použití

Tento spotřebič je určený k chlazení a mrazení potravin. Je určen výhradně pro použití v domácnosti a podobných podmínkách, jako jsou oblasti kuchyně pro personál v obchodech, kancelářích a dalším pracovním prostředí; farmových domech a pro klienty v hotelech, motelech a jiných prostředích obytného typu, stejně jako v bytovacích a stravovacích zařízeních. Není určený pro komerční nebo průmyslové využití.

Není dovoleno přístroj jakkoli měnit nebo upravovat. Nedovolené zacházení může způsobit poruchy a ztrátu záruky.

Normy a směrnice



Tento výrobek vyhovuje požadavkům všech odpovídajících směrnic ES včetně souvisejících harmonizovaných norem, které jsou nutné pro to, aby výrobek mohl nést označení CE.



UPOZORNĚNÍ!

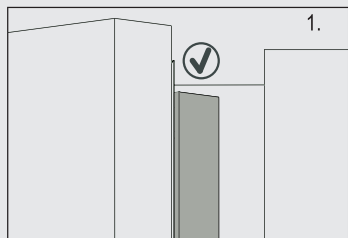

Když zavřete dveře, svislý pás dveří na levých dveřích se ohne dovnitř (1).

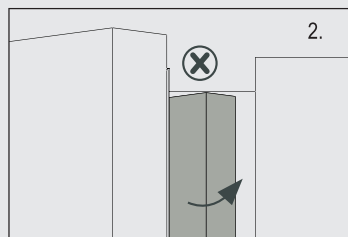

Pokud se pokusíte zavřít levé dveře a vertikální pás na dveřích není zahnutý (2), nejprve ho zahněte, jinak pás na dveřích zasáhne upevňovací hřídel nebo pravé dveře. Tak může dojít k skluzu nebo netěsnosti dveří.

Uvnitř rámu je dispozici ohřívací spirála. Teplota povrchu trochu vzroste, což je normální a nemá žádný vliv na funkci spotřebiče.



Poznámka

Některé ilustrace v tomto manuálu se mohou v důsledku technických změn a rozdílnosti modelů lišit od Vašeho spotřebiče.

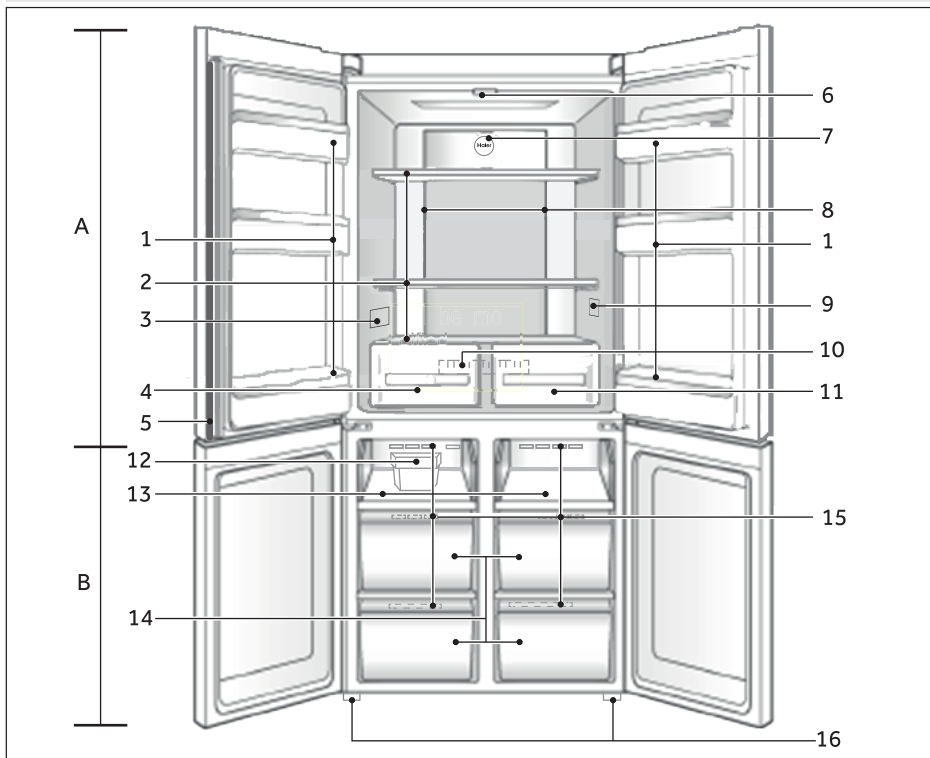

A: Prostor chladničky

- 1 Držák na lahve / Stojan ve dveřích
- 2 Skleněné police
- 3 Výkonnostní štítek
- 4 Zásuvka pro vlhkou zónu
- 5 Pás dveří
- 6 Stropní svítidlo
- 7 Modré světlo
- 8 Vzduchový kanál a snímač (za panelem)
- 9 Indikátor správné teploty (volitelně)
- 10 Vzduchový kanál (za zásuvkami)
- 11 Zásuvka pro suchou zónu

B: Mrazicí prostor

- 12 Výrobek ledu s ledovým kopečkem
- 13 Mrazicí zásobník
- 14 Mrazicí skladovací zásuvka
- 15 Vzduchové potrubí
- 16 Nastavitelné nožičky

Ovládací panel

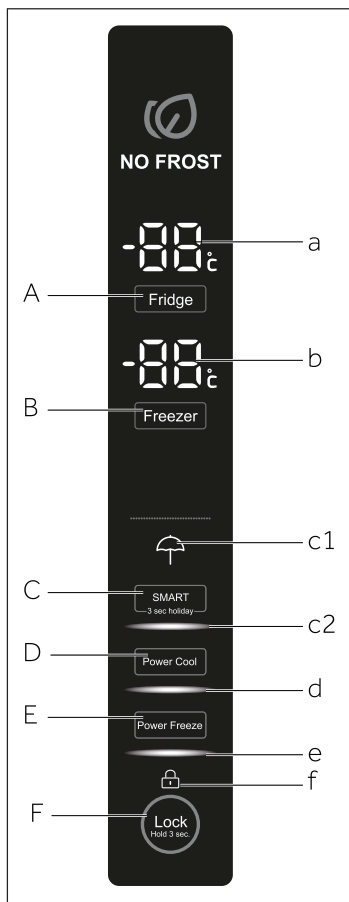

Tlačítka:

- A Ovladač ledničky
- B Volič Mrazničky
- C Volič režimu "SMART" a funkce "Dovolená"
- D Volič "Power Cool"
- E Volič "Power Freeze"
- F Ovladač uzamčení panelu

Kontroly:

- a Teplota ledničky
- b Teplota Mrazničky
- c1 Režim Dovolená
- c2 Režim SMART
- d Funkce Power Cool
- e Funkce Power Freeze
- f Uzamčení panelu

Před prvním použitím

- ▶ Odstraňte všechny obalové materiály, udržujte je mimo dosah dětí a zlikvidujte je v souladu s ochranou životního prostředí.
- ▶ Než vložíte do spotřebiče potraviny, očistěte ho uvnitř i zvenku vodou a jemným čisticím prostředkem.
- ▶ Po vyrovnání a očištění spotřebiče vyčkejte alespoň 2-5 hodiny, než ho zapojíte do elektrické sítě. Viz oddíl INSTALACE.
- ▶ Nechte přihrádky vychladit na požadovanou teplotu dříve, než do nich vložíte potraviny. Funkce Silné mrazení pomáhá rychlému ochlazení mrazničky.
- ▶ Teplota chladničky a teplota mrazničky jsou automaticky nastaveny na 5°C a -18°C. To je doporučené nastavení. Nastavené teploty můžete ručně změnit podle vlastních požadavků. Viz NASTAVENÍ TEPLoty.

Doteková tlačítka

Tlačítka na ovládacím panelu jsou doteková tlačítka, která reagují na lehký dotek prstem.

Zapnutí/Vypnutí spotřebiče

Spotřebič je funkční, jakmile ho zapojíte do elektrické sítě.

Při prvním zapnutí přístroje se zobrazí aktuální teplota chladničky a mrazničky. Displej začne blikat. Pokud jsou dveře zavřené, vypne se po 30 sekundách.

Zámek panelu může být aktivní.



Poznámka

- ▶ Spotřebič je nastavený na doporučenou teplotu 5°C (lednička) a -18°C (mraznička). Za normálních podmínek okolního prostředí není nutné teplotu nastavovat.
- ▶ Když zapnete spotřebič po předchozím odpojení od elektrické sítě, může trvat až 12 hodin, než dosáhne správných teplot.

Před vypnutím spotřebič vyprázdněte. Chcete-li spotřebič vypnout, vytáhněte napájecí kabel ze zásuvky.

Zamknout/Odemknout panel



Poznámka

Ovládací panel se automaticky zablokuje proti aktivaci, dveře jsou zavřené a není-li po dobu 30 sekund stisknuto žádné tlačítko. Chcete-li provést jakékoli nastavení, ovládací panel musí být odemčený.

- ▶ Chcete-li zablokovat všechny prvky na panelu proti aktivaci, držte po dobu 3 sekund tlačítko „F“. Bzučák spustí alarm a zobrazí se související kontrolka "F" světlení panelu se vypne. Pokud bude stisknuto tlačítko, když je aktivován zámek panelu, ikona bude blikat. Změna není spuštěna.
- ▶ Chcete-li panel odemknout, přidrže znovu tlačítko „G“.

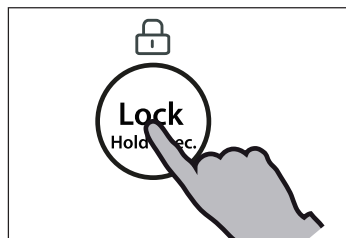

Pohotovostní režim (Stand-by)

Displej se automaticky vypne 30 sekund po stisknutí tlačítka. Displej se automaticky zamkne. Automaticky se rozsvítí po stisknutí libovolného tlačítka nebo po otevření dveří (spuštěním alarmu se displej nerozsvítí).

Volba pracovního režimu

Pro nastavení spotřebiče můžete zvolit jednu z následujících možností:

1) Režim SMART

Ve SMART režimu může spotřebič automaticky upravovat teplotu podle okolní teploty a podle změn teploty uvnitř spotřebiče. Pokud nemáte žádné zvláštní požadavky, doporučujeme použít SMART režim (viz SMART REŽIM níže).

2) Ruční nastavení:

Chcete-li nastavit teplotu spotřebiče ručně s ohledem na uchovávání specifických potravin, můžete ji nastavit přes tlačítko pro nastavení teploty (viz NASTAVENÍ TEPLOTY).



Alarm při otevřených dveřích

Pokud jsou jedny dveře otevřené déle než 1 minutu, ozve se alarm pro otevřené dveře. Alarm lze vypnout buď zavřením dveří nebo dotykem ovládacího panelu. Pokud jsou dveře otevřené déle než 7 minut, světlo uvnitř prostoru a osvětlení ovládacího panelu se automaticky vypnou.

Nastavení teploty

Vnitřní teploty ovlivňují níže uvedené faktory:

- ▶ Okolní teplota
- ▶ Četnost otevírání dveří
- ▶ Množství uchovávaných potravin
- ▶ Instalace spotřebiče

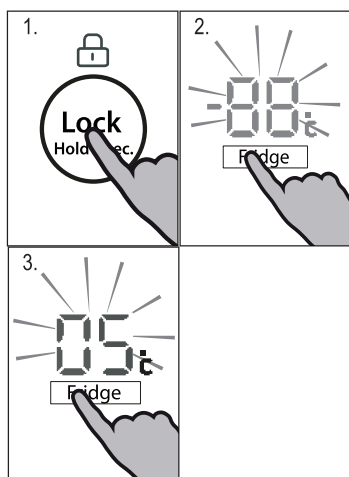

Nastavení teploty pro ledničku

1. Je-li zamčený, odemkněte panel stiskem tlačítka „F“.
2. Abyste zvolili oddíl ledničky, stiskněte tlačítko „A“ (lednička). Zazní alarm. Zobrazí se aktuální teplota chladicího oddílu.
3. Pro nastavení teploty chladničky stiskněte tlačítko „A“. Při každém stisknutí tlačítka zazní signál. Teplota se zvyšuje v sekvencích po 1°C od minima 0°C (OF) do maxima 8°C, po dosažení maxima se po dalším stisknutí opět přepne na 0°C. Optimální teplota v chladničce je 5 °C. Nižší teplota představuje nadbytečnou spotřebu energie.

Pokud po dobu 5 sekund není stisknuto žádné tlačítko, nastavení se automaticky potvrdí.

Nastavení teploty pro mrazničku

1. Je-li zamčený, odemkněte panel stiskem tlačítka „F“.
2. Abyste zvolili oddíl mrazničky, stiskněte tlačítko „B“ (Mraznička). Zazní alarm. Zobrazí se aktuální teplota mrazícího oddílu.
3. Pro nastavení teploty mrazničky stiskněte tlačítko „B“ (Mraznička). Při každém stisknutí tlačítka zazní signál. Teplota se zvyšuje v sekvencích po 1°C od minima -14°C do maxima -24°C, po dosažení maxima se po dalším stisknutí opět přepne na -14°C. Optimální teplota v mrazničce je -18°C. Nižší teplota představuje nadbytečnou spotřebu energie.

Pokud po dobu 5 sekund není stisknuto žádné tlačítko, nastavení se automaticky potvrdí.

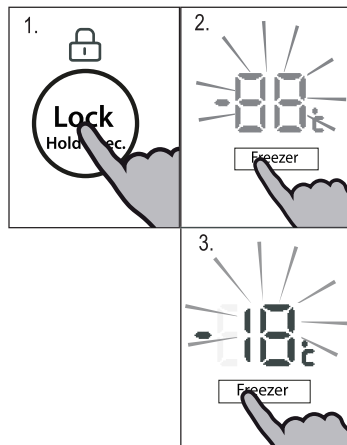

Poznámka

Teplotu v odpovídajícím prostoru nelze upravit v případě, pokud je aktivována jakákoli jiná funkce (Silné mrazení, Silné chlazení, Dovolená nebo SMART režim) nebo je displej uzamčen. Odpovídající indikátor bude blikat a bude doprovázen bzučákem.

Režim SMART

Ve SMART režimu si spotřebič automaticky nastavuje teplotu v závislosti na okolní teplotě a na změnách vnitřní teploty. Tato funkce je zcela automatická.

1. Je-li zamčený, odemkněte panel stiskem tlačítka „F“.
2. stiskněte tlačítko „C“ (SMART). Zazní alarm.
3. Rozsvítí se kontrolka „c2“ a funkce se aktivuje.

Opakováním výše uvedených kroků, nebo výběrem další funkce, může být tato funkce opět vypnuta.

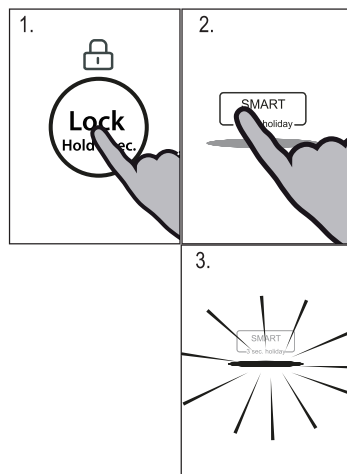

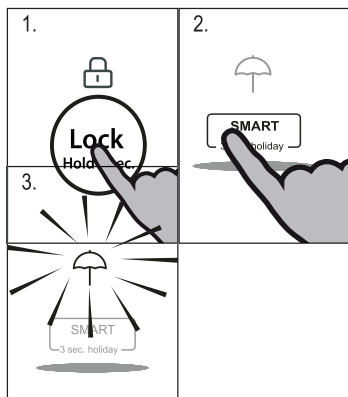

Funkce Dovolená

Touto funkcí nastavíte teplotu spotřebiče na stálých 17°C.

Díky tomu je možné nechat dveře prázdné lednice zavřené, aniž by vznikl zápach nebo plíseň – a to po dobu dlouhé nepřítomnosti (např. během dovolené). Oddíl mrazničky můžete nastavit podle libosti.

1. Je-li zamčený, odemkněte panel stiskem tlačítka "F".
2. Stiskněte tlačítko "C" (SMART) po dobu 3 sekund.
3. Rozsvítí se kontrolka „c1“ a funkce se aktivuje.

Opakováním výše uvedených kroků, nebo výběrem další funkce, může být tato funkce opět vypnuta.



UPOZORNĚNÍ!

Je-li zapnutá funkce Dovolená, nesmí být v ledničce uloženy žádné potraviny. Teplota 17°C je pro uchovávání potravin příliš vysoká.

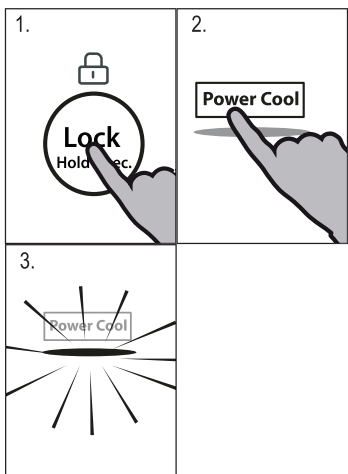

Funkce Power Cool

Zapněte funkci Power Cool, pokud chcete uložit větší množství potravin (například po nákupu). Funkce Power Cool urychlí chlazení čerstvých potravin a potraviny již uložené ochrání před nežádoucím ztepláním. Továrně nastavená teplota je od 0 do +1°C.

1. Je-li zamčený, odemkněte panel stiskem tlačítka "F".
2. Stiskněte tlačítko "D" (Power Cool).
3. Rozsvítí se kontrolka „d“ a funkce je aktivní.

Opakováním výše uvedených kroků, nebo výběrem další funkce, může být tato funkce opět vypnuta.



Poznámka

Po 3 hodinách se funkce automaticky vypne.

Funkce Power Freeze

Čerstvé potraviny by měly být zcela zmrazeny co nejrychleji. Zachovají se tak nejlepší nutriční hodnoty, vzhled a chuť. Funkce Power Freeze zrychluje zmražení čerstvých potravin a chrání již uložené potraviny před nežádoucím ztepláním. Pokud potřebujete jednorázově zmrazit velké množství potravin, doporučujeme zapnout funkci Power Freeze 24 hodin před použitím mrazicího prostoru. Teplota pro nastavení funkce je nižší než -24°C .

1. Je-li zamčený, odemkněte panel stiskem tlačítka "F".
2. Stiskněte tlačítko "E" (Power Freeze).
3. Rozsvítí se kontrolka „e“ a funkce je aktivní.

Opakováním výše uvedených kroků, nebo výběrem další funkce, může být tato funkce opět vypnuta.

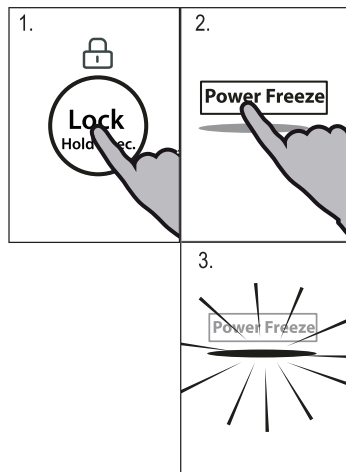

Poznámka

Po 50 hodinách se funkce Power Freeze automaticky vypne. Spotřebič pak bude pracovat při teplotě, která byla nastavena před použitím funkce Extra mrazení.

Funkce vypnutí chladničky

Tato funkce vypne ledničku. To nemá žádný vliv na mrazničku.

Nastavte teplotu prostoru chladničky na 0°C (OF), jak je uvedeno v části NASTAVENÍ TEPLoty CHLADNIČKY



UPOZORNĚNÍ!

- ▶ Před vypnutím spotřebič vyprázdněte.
- ▶ Když je aktivována funkce Vypnutí chladničky, pro zabránění vzniku zápachu nebo plísní, nechte dvířka chladicího prostoru otevřená.

Tipy pro uchování čerstvých potravin

Ukládání do prostoru ledničky

- ▶ Udržujte teplotu v ledničce pod 5°C.
- ▶ Horká jídla se musí před uložením do ledničky zchladit na pokojovou teplotu.
- ▶ Potraviny by se před uložením do ledničky měly omýt a osušit
- ▶ Potraviny určené pro uložení do ledničky by měly být řádně utěsněny, aby se zabránilo změnám vůně nebo chuti.
- ▶ Neuchovávejte nadměrné množství potravin. Pro lepší a homogenní chlazení nechte mezi potravinami mezery, aby kolem nich mohl proudit chladný vzduch.
- ▶ Denně používané potraviny by se měly ukládat do přední části polic.
- ▶ Nechte mezeru mezi potravinami a vnitřními stěnami ledničky, aby mohl vzduch volně proudit. Zejména ohlídejte, aby se potraviny nedotýkali zadní stěny: mohly by k ní přimrznout. Zabraňte přímému kontaktu potravin (zejména mastných nebo kyselých) s vnitřním povrchem, protože mastnota a kyseliny ho mohou rozrušit. Kdykoli narazíte na mastnou/kyselou špínu, hned ji vyčistěte.
- ▶ Zmražené potraviny rozmrazujte v prostoru ledničky. Zmrzlé potraviny sníží teplotu v ledničce a tím ušetříte energii.
- ▶ Proces stárnutí ovoce a zeleniny, např. některé druhy zeleniny, melounů, papáji, banánů, ananasu atd., se může v ledničce urychlit. Proto není vhodné uchovávat je v ledničce. Zrání velmi nezralého ovoce se ale může o určitou dobu urychlit. Cibuli, česnek, zázvor a další kořenovou zeleninu je možné uchovávat při pokojové teplotě.
- ▶ Nepříjemné pachy uvnitř ledničky značí, že se něco vylilo a je nezbytné ledničku vyčistit. Viz PÉČE A ÚDRŽBA.
- ▶ Různé potraviny je třeba umístit na různá místa podle toho, jaké mají vlastnosti:



Poznámka

- ▶ Prosim, dodržujte vzdálenost více než 10 mm mezi umístěnými potravinami a vzduchovým kanálem nebo senzory z důvodu zajištění chladicího účinku.

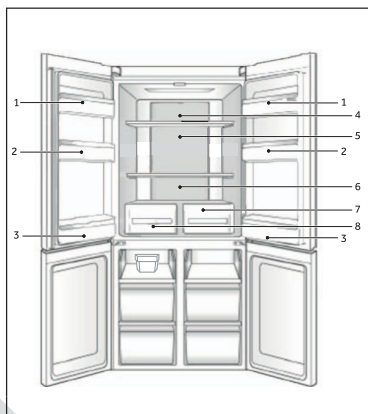

- 1 Máslo a sýr, atd.
- 2 Vejce, plechovky, konzervované potraviny, koření, atd.
- 3 Nápoje a zavařené potraviny.
- 4 Nakládané potraviny, konzervované potraviny, atd.
- 5 Masné výrobky, snack, těstoviny, konzervované potraviny, mléko, tofu, mléčné výrobky atd.
- 6 Vařené maso, klobásy, atd.
- 7 Zásuvka pro suchou zónu: suché plody, máslo, oleje, čokoláda
- 8 Zásuvka pro vlhkou zónu: Ovoce, zelenina, salát, atd.

Ukládání do prostoru mrazničky

- ▶ Udržujte teplotu v mrazničce na -18°C .
- ▶ 24 hodin před mražením zapněte funkci Silné mrazení; -pro malé množství potravin stačí 4-6 hodin.
- ▶ Horké potraviny je nutné před uložením do mrazničky zchladit na pokojovou teplotu.
- ▶ Potraviny nakrájené na malé porce zmrznou rychleji a bude snadnější je rozmrazit a uvařit. Doporučená váha každá porce je do 2,5 kg
- ▶ Je lepší potraviny před vložením do mrazničky zabalit. Vnější stana obalu musí být suchá, aby se balíčky k sobě nepřilepily. Obalové materiály musí být bez zápachu, neprodyšné, nesmí být toxické ani škodlivé.
- ▶ Abyste nepřekročili dobu uchovávání potravin, запиšte prosím datum zmrazení, časový limit a název potraviny na obal. Řiďte se doporučenou dobou uchovávání u různých potravin.
- ▶ **UPOZORNĚNÍ!** Kyseliny, Žraviny a sůl atd. mohou narušit vnitřní povrch mrazničky. Neumíst'ujte přímo na vnitřní povrch potraviny, které obsahují tyto látky (např. mořské ryby). Slanou vodu je třeba z mrazničky ihned vyčistit.
- ▶ Nepřekračujte dobu skladování potravin které jsou doporučovány výrobcí. Z mrazničky vyndávejte pouze požadované množství potravin.
- ▶ Rozmrazené potraviny rychle zkonzumujte. Rozmrazené jídlo znovu nezmrazujte, pokud ho nejdřív neuvaříte, protože by to negativně ovlivnilo jeho požitelnost.
- ▶ Neukládejte do mrazničky nadměrné množství čerstvých potravin. Podívejte se na mrazicí kapacitu mrazničky – viz TECHNICKÁ DATA nebo údaje na výkonnostním štítku.
- ▶ Potraviny lze uchovávat v mrazničce při teplotě nejméně -18°C po dobu 2 až 12 měsíců podle vlastností potravin (např. maso: 3-12 měsíců, zelenina: 6-12 měsíců)
- ▶ Chcete-li zmrazit čerstvé potraviny, zabraňte jejich kontaktu s již zmrazenými potravinami. Nebezpečí tání!

Při zmrazování komerčně mražených potravin postupujte prosím podle těchto pokynů:

- ▶ Vždy věnujte pozornost pokynům výrobce o délce uchování potravin. Neporušujte tyto pokyny!
- ▶ Kvůli zachování kvality potravin se snažte, aby doba mezi nákupem a uložením potravin byla co nejkratší.
- ▶ Kupujte potraviny, které byly uchovávány při teplotě -18°C nebo nižší.
- ▶ Vyhněte se nákupu potravin, které mají na obale sníh nebo námrazu – může to značit, že výrobek byl částečně rozmrazen a znovu zmrazen – nárůst teploty ovlivňuje kvalitu potravin.



Poznámka

- ▶ Prosím, pro zajištění chladicího účinku udržujte vzdálenost více než 10 mm mezi umístěnými potravinami a vzduchovým potrubím.

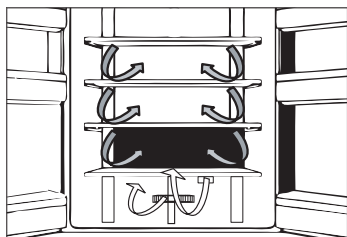

Více-proudé chlazení (Multi-air-flow)

Lednička je vybavena systémem více-proudého chlazení, díky němuž je proud studeného vzduchu umístěn do každé police. Pomáhá to udržet rovnoměrnou teplotu a zajistit tak, že potraviny zůstanou déle čerstvé.

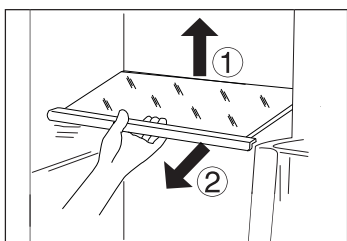

Nastavitelné police

Výšku polic lze nastavit podle vašich požadavků.

1. Chcete-li přemístit polici, nejprve nadzvedněte její zadní okraj (1) a poté ji vytáhněte (2).
2. Chcete polici znovu vložit do ledničky, položte ji na výstupky po obou stranách a zatlačte ji do krajní zadní polohy, dokud nezapadne do žlábků po stranách



Poznámka:

Zkontrolujte, že všechny strany police jsou ve stejné úrovni.

Zásuvka pro suchou zónu

V tomto prostoru je hladina vlhkosti okolo 45%. Tato zásuvka je vhodná pro skladování suchého ovoce a jiných suchých potravin s nízkým obsahem vody, jako je maslo, tuky a oleje nebo čokolády.

Zásuvka pro vlhkou zónu

V tomto prostoru je hladina vlhkosti asi 85%. Je automaticky řízena systémem a je vhodná pro skladování ovoce, zelenina, salátů atd.



Poznámka:

- ▶ Neodstraňujte plastový kryt uvnitř dvou zón. Udržování vlhkosti.
- ▶ Ovoce citlivé na chlad, jako jsou ananas, avokádo, banány, grapefruit a zelenina, jako jsou brambory, lilek, fazole, okurky, cukety a rajčata a sýr by neměly být skladovány v těchto zásuvkách.

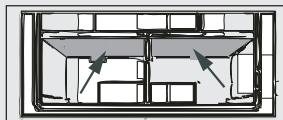

Snímatelné poličky na dveře

Poličky na dveře lze vyjmout kvůli čištění:

Položte ruce na obě strany poličky, zvedněte ji nahoru (1) a vytáhněte (2).

Chcete-li vrátit poličku zpět na dveře, výše zmíněný postup obraťte.

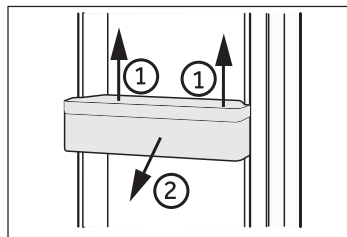

DOPLNĚK: Kontrolka správné teploty

Kontrolku správné teploty lze využít k udržování teploty pod +4°C. Pokud znaménko neukazuje „OK“, snižte postupně teplotu.

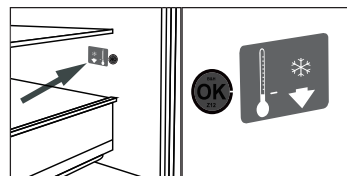

Poznámka:

Po zapnutí spotřebiče může trvat až 12 hodin než se dosáhne správných teplot.

Vyjímatelná zásuvka mrazničky

Chcete-li odstranit zásuvku, vytáhněte ji v maximální míře (1), zvedněte a odstraňte ji (2).

Chcete-li vrátit zásuvku, proveďte výše uvedené kroky v opačném pořadí.

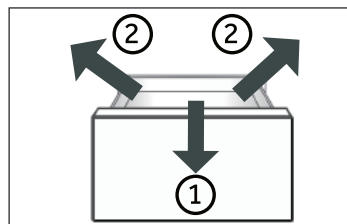

Skladování velkých položek

Velké předměty, např. mražené potraviny lze skladovat po:

- ▶ odstranění a pootočení o 180 ° horního mrazícího zásobníku, nebo
- ▶ po odstranění obou horních mrazících zásobníků, jakož i prostřední mrazicí zásuvky a skladováním potravin přímo na polici.

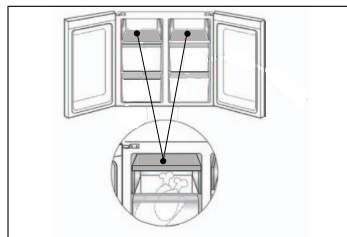

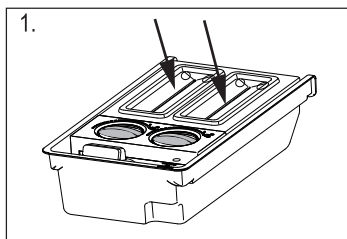

Výrobník ledových kostek

1. Nalijte čerstvou pitnou vodu do každého výrobku ledu podle stupnice označené uvnitř odměrky, nepřekračujte označení na stupnici



Poznámka:

Voda se nesmí dostat mezi dvě tlačítka, v opačném případě tlačítka zamrznou a ledové kostky nevypadnou na úložný box.

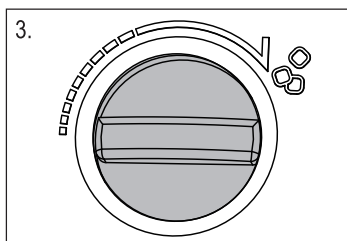

2. Vložte box do mrazicího oddílu.
3. Poté, co voda zamrzne, vyberte led ze spotřebiče a ručně otočte tlačítko. Následně ledové kostky automaticky vypadnou do ledového boxu. Odstraňte kryt a vytáhněte ledové kostky.

Světlo

Při otevření dveří, se rozsvítí LED vnitřní osvětlení. Výkon světel není ovlivněn dalšími nastaveními ostatních zařízení.



Tipy na ušetření energie

- ▶ Zkontrolujte, zda spotřebič správně větrá (viz INSTALACE).
- ▶ Neinstalujte spotřebič na přímé sluneční světlo nebo do blízkosti tepelných zdrojů (např. sporák, radiátory).
- ▶ Nenastavujte na spotřebiči zbytečně nízké teploty. Čím nižší teplota je na spotřebiči nastavená, tím vyšší je spotřeba energie.
- ▶ Funkce SILNÉ MRAZENÍ spotřebovává více energie.
- ▶ Teplé potraviny nechce před uložením do spotřebiče ochladit.
- ▶ Dveře spotřebiče otvírejte co nejméně a na co nejkratší dobu.
- ▶ Spotřebič nenaplňujte přes míru, aby nedošlo ke ztížení cirkulace vzduchu.
- ▶ Uvnitř potravinového balení by neměl být vzduch.
- ▶ Udržujte těsnění dveří čisté, aby se dveře vždy správně zavřely.
- ▶ Zmražené potraviny rozmrazujte v prostoru ledničky.



UPOZORNĚNÍ!

Než začnete s čištěním spotřebiče, odpojte ho od elektrické sítě.

Čištění

Spotřebič čistěte, pouze když je prázdný nebo když je v něm jen malé množství uskladněných potravin. Spotřebič by se měl čistit každé 4 týdny jednak kvůli správné údržbě a jednak aby se zabránilo pachům ze špatně uchovávaných potravin.



UPOZORNĚNÍ!

- ▶ Spotřebič nečistěte tvrdými kartáči, drátěnými kartáči, čisticími prášky, benzínem, amyloacetáty, acetony a podobnými organickými prostředky, kyselinami nebo alkalickými čistidly. Abyste se vyhnuli poškození spotřebiče, používejte prosím k čištění speciální čisticí prostředky určené pro ledničky.
- ▶ Během čištění na spotřebič nestříkejte ani ho neoplachujte.
- ▶ Nepoužívejte při čištění kropicí ani parní přístroje.
- ▶ Studené skleněné police neomývejte horkou vodou. Náhlá změna teploty by mohla způsobit prasknutí skla.
- ▶ Nedotýkejte se vnitřního povrchu prostoru mrazničky, zejména mokřýma rukama, protože by vám mohly k povrchu přimrznout.
- ▶ Dojde-li k zahřátí, zkontrolujte stav zmrazených potravin.
- ▶ Těsnění na dveřích musí být vždy čisté.
- ▶ Vnitřek a plášť spotřebiče čistěte houbičkou navlhčenou teplou vodou a neutrálním čisticím prostředkem.
- ▶ Spotřebič omyjte a vysušte jemnou utěrkou.
- ▶ Žádné součásti spotřebiče nemyjte v myčce nádobí.
- ▶ Před opakovaným spuštěním spotřebiče vyčkejte alespoň 5 minut, protože časté zapínání může poškodit kompresor.

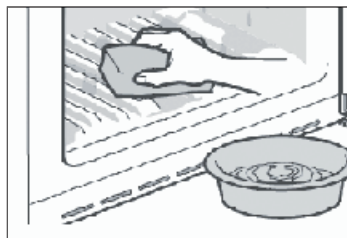

Čištění výrobku ledových kostek

1. Vyberte výrobek ledových kostek ze spotřebiče.
2. Odstraňte kryt (A) a (B).
3. Vyčistěte výrobek ledových kostek teplou vodou a tekutým prostředkem na mytí nádobí. Ujistěte se, že jste mýdlo úplně opláchlí.
4. Zavřete kryty, naplňte ho pitnou vodou a vložte výrobek ledových kostek zpět do spotřebiče.

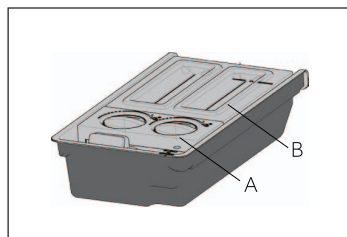

Odmrazování

Odmrazování ledničky a mrazničky probíhá automaticky, není potřeba provádět ho ručně.

Výměna LED osvětlení



UPOZORNĚNÍ!

Nevyměňujte LED lampu sami, smí být vyměněna pouze výrobcem nebo autorizovaným servisním technikem.

Ve spotřebiči je jako světelný zdroj LED osvětlení, protože spotřebovává malé množství energie a má dlouhou životnost. Vyskytne-li se nějaká závada, kontaktujte prosím zákaznický servis. Viz ZÁKAZNICKÝ SERVIS.

Parametry osvětlení:

Prostor chladničky: 12 V max 2 W

Nepoužívání spotřebiče po delší dobu

Nepoužíváte-li spotřebič delší dobu a nevyužili jste pro ledničku funkci Dovolená:

- ▶ Vyměňte potraviny.
- ▶ Odpojte síťový kabel.
- ▶ Vyprázdněte a vyčistěte vodní nádrž
- ▶ Očistěte spotřebič podle výše uvedeného návodu.
- ▶ Nechte otevřené dveře, abyste zabránili vzniku nežádoucích pachů uvnitř spotřebiče.



Poznámka

Spotřebič zapněte pouze pokud je to nezbytně nutné.

Stěhování spotřebiče

1. Vyměňte všechny potraviny a odpojte spotřebič od elektrické sítě.
2. Police a všechny pohyblivé části v ledničce a mrazničce zajistěte lepicí páskou.
3. Nenaklánejte spotřebič pod větším úhlem než 45°, aby nedošlo k poškození chladicího systému.



UPOZORNĚNÍ!

- ▶ Spotřebič nezvedejte za kliky.
- ▶ Nikdy nepokládejte spotřebič na podlahu v horizontální poloze.

Hodně vzniklých problémů můžete vyřešit sami bez zvláštní kvalifikace. Vyskytne-li se nějaký problém, dříve než se obrátíte na prodejce, zkontrolujte všechny uvedené možnosti a postupujte podle níže uvedených pokynů. Viz ZÁKAZNICKÝ SERVIS.



UPOZORNĚNÍ!

- ▶ Před prováděním údržby spotřebič vypněte a odpojte ho od elektrické sítě.
- ▶ Elektrické součásti smí opravovat pouze kvalifikovaný odborník, protože neodborné zásahy by mohly způsobit rozsáhlá následná poškození.
- ▶ Poškozený síťový kabel musí vyměnit výrobce, autorizovaný servis nebo podobně kvalifikovaná osoba, aby se zabránilo možným rizikům.

Problém	Možná příčina	Možné řešení
Nefunguje kompresor.	<ul style="list-style-type: none"> • Zástrčka není zapojená do elektrické zásuvky. • Spotřebič je ve fázi odtávání 	<ul style="list-style-type: none"> • Zapojte spotřebič do elektrické sítě. • Při automatickém odmrazování je to normální
Spotřebič často pracuje příliš dlouho.	<ul style="list-style-type: none"> • Vnitřní nebo vnější teplota je příliš vysoká. • Spotřebič byl nějakou dobu bez přívodu elektrické energie. • Dveře/zásuvky spotřebiče nejsou těsně uzavřeny. • Dveře/zásuvky spotřebiče se otevíraly příliš často nebo na dlouhou dobu. • Nastavená teplota mrazničky je příliš nízká. • Těsnění dveří/zásuvek je špinavé, opotřebované, prasklé nebo nevhodné. • Není zajištěna požadovaná cirkulace vzduchu. 	<ul style="list-style-type: none"> • V tomto případě je běžné, že spotřebič pracuje delší dobu. • Běžně trvá 8 až 12 hodin než se spotřebič zcela ochladí. • Zavřete dveře/zásuvky a zkontrolujte, že spotřebič stojí na rovném podkladu a že se dveří nedotýkají žádné potraviny ani jiné překážky. • Neotvírejte dveře/zásuvky příliš často. • Nastavte vyšší teplotu, dokud se spotřebič nedostane na uspokojivou teplotu. Ustálení teploty ledničky trvá 24 hodin. • Očistěte těsnění dveří/zásuvek nebo je nechte vyměnit v zákaznickém servisu. • Zajistěte dostatečnou ventilaci.
Vnitřek ledničky je špinavý a/nebo zapáchá.	<ul style="list-style-type: none"> • Je potřeba vyčistit vnitřek ledničky. • V ledničce jsou uloženy potraviny s výraznou vůní. 	<ul style="list-style-type: none"> • Umyjte vnitřek ledničky. • Potraviny důkladně zabalte.

Problém	Možná příčina	Možné řešení
Uvnitř spotřebiče není dostatečně chladno.	<ul style="list-style-type: none"> • Je nastavena příliš vysoká teplota. • Byly vloženy teplé potraviny. • Bylo vloženo příliš mnoho potravin najednou. • Potraviny jsou příliš blízko u sebe. • Dveře/zásuvky spotřebiče nejsou těsně uzavřeny. • Dveře/zásuvky spotřebiče se otevíraly příliš často nebo na dlouhou dobu. 	<ul style="list-style-type: none"> • Nastavte teplotu znovu. • Před uložením potraviny vždy ochlaďte. • Ukládejte vždy malé množství potravin. • Mezi potravinami nechávejte mezery, aby mohl vzduch volně proudit. • Zavřete dveře/zásuvku. • Neotvírejte dveře/zásuvky příliš často.
Uvnitř spotřebiče je příliš chladno.	<ul style="list-style-type: none"> • Nastavená teplota je příliš nízká. • Funkce Super chlazení/Super mrazení je aktivní nebo pracuje příliš dlouho. 	<ul style="list-style-type: none"> • Nastavte teplotu znovu. • Vypněte funkci Silné mrazení
Na vnitřní straně ledničky kondenzuje vlhkost.	<ul style="list-style-type: none"> • Ovzduší je příliš teplé a příliš vlhké. • Dveře/zásuvky spotřebiče nejsou těsně uzavřeny. • Dveře/zásuvky spotřebiče se otevíraly příliš často nebo na dlouhou dobu. • Nádoby na potraviny nebo tekutiny jsou otevřené. 	<ul style="list-style-type: none"> • Zvyšte teplotu. • Zavřete dveře/zásuvku. • Neotvírejte dveře/zásuvky příliš často. • Nechte horké jídlo zchladnout na pokojovou teplotu a zakryjte potraviny a tekutiny.
Na vnějším povrchu nebo mezi dveřmi/zásuvkami se hromadí vlhkost.	<ul style="list-style-type: none"> • Ovzduší je příliš teplé a příliš vlhké. • Dveře/zásuvky nejsou těsně uzavřeny. Kondenzaci způsobuje studený vzduch ve spotřebiči a teplý vzduch venku. 	<ul style="list-style-type: none"> • To je ve vlhkém prostředí normální. Změna nastane, až klesne vlhkost. • Ujistěte se, že dveře/zásuvka jsou těsně zavřené.
V mrazničce je silná vrstva ledu a námrazy.	<ul style="list-style-type: none"> • Potraviny nebyly správně zabalené. • Dveře/zásuvky spotřebiče nejsou těsně uzavřeny. • Dveře/zásuvky spotřebiče se otevíraly příliš často nebo na dlouhou dobu. • Těsnění dveří/zásuvek je špinavé, opotřebené, prasklé nebo nevhodné. • Uvnitř je překážka, která brání správnému zavření dveří/zásuvky. 	<ul style="list-style-type: none"> • Potraviny vždycky správně zabalte. • Zavřete dveře/zásuvku. • Neotvírejte dveře/zásuvky příliš často. • Těsnění dveří/zásuvky očistěte nebo vyměňte za nové. • Přemístěte police, dveřní poličky nebo vnitřní zásobníky tak, aby bylo možné zavřít dveře/zásuvku.
Boky skříně a pásy dveří se mohou zahřát.	<ul style="list-style-type: none"> • - 	<ul style="list-style-type: none"> • To je normální.

Problém	Možná příčina	Možné řešení
Spotřebič dělá neobvyklý hluk.	<ul style="list-style-type: none"> Spotřebič nestojí na rovné ploše. Spotřebič je v kontaktu s nějakým předmětem. 	<ul style="list-style-type: none"> Vyrovnejte spotřebič nastavením nožiček. Odstraňte předměty z okolí spotřebiče.
Měl by být slyšet tenký zvuk podobný zvuku tekoucí vody.	<ul style="list-style-type: none"> - 	<ul style="list-style-type: none"> To je normální.
Uslyšíte pípnutí alarmu.	<ul style="list-style-type: none"> Jsou otevřené dveře úložného prostoru ledničky. 	<ul style="list-style-type: none"> Zavřete dveře nebo alarm vypněte ručně.
Uslyšíte slabé hučení.	<ul style="list-style-type: none"> Pracuje anti-kondenzační systém 	<ul style="list-style-type: none"> Zabraňuje to kondenzaci a je to v pořádku
Nefunguje vnitřní osvětlení nebo chladicí systém.	<ul style="list-style-type: none"> Zástrčka není zapojená do elektrické zásuvky. Zdroj napájení není v pořádku. LED osvětlení nefunguje. 	<ul style="list-style-type: none"> Zapojte spotřebič do elektrické sítě. Zkontrolujte, jestli přívod elektrické energie v místnosti. Kontaktujte místního dodavatele elektrického proudu! Kvůli výměně světla prosím kontaktujte servis.

Přerušení elektrické energie

V případě výpadku elektrického proudu by měly potraviny zůstat bezpečně vychlazené po dobu asi 12 hodin. V případě delšího výpadku proudu, zejména v létě, postupujte podle těchto pokynů:

- ▶ Otevírejte dveře/zásuvky co možná nejméně.
- ▶ Během výpadku proudu nepřidávejte do spotřebiče další potraviny.
- ▶ Pokud je výpadek proudu předem ohlášený a předpokládaná doba výpadku přesahuje 12 hodin, vyrobte led a vložte ho do zásobníku v horní části ledničky.
- ▶ Jakmile je dodávka energie obnovena, je nutné zkontrolovat stav potravin.
- ▶ V důsledku zvýšení teploty v ledničce během výpadku elektrického proudu nebo jiné poruchy dojde ke zkrácení doby uložení potravin a také se sníží jejich kvalita. Potraviny, které se rozmrazily, by se měly buď brzy zkonsumovat, nebo uvařit a znovu zmrazit (pokud je to vhodné), aby se předešlo zdravotním rizikům.

Funkce paměti při přerušení napájení

Po obnovení napájení přístroj pokračuje v nastaveních, které byly nastaveny před výpadkem proudu.

Vybalení



UPOZORNĚNÍ!

- ▶ Spotřebič je těžký. Se spotřebičem manipulujte vždy nejméně ve dvou.
- ▶ Všechny obalové materiály udržujte mimo dosah dětí a zlikvidujte ho způsobem, který je šetrný k životnímu prostředí.

- ▶ Vyjměte spotřebič z obalu.
- ▶ Odstraňte všechny obalové materiály.

Podmínky okolního prostředí

Teplota v místnosti by se měla pohybovat v rozmezí 10°C až 43°C, protože může ovlivňovat teplotu uvnitř spotřebiče a spotřebu energie. Neinstalujte spotřebič do blízkosti spotřebičů, které vydávají teplo (sporáky, ledničky), aniž by byl odizolován.

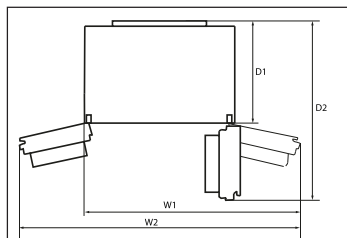

Prostorové požadavky

Prostor nutný při otevřených dveřích:

W1=1117 mm

W2=1403 mm

D1=580 mm

D2=1024 mm

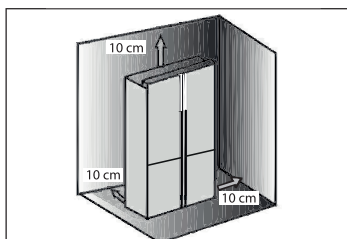

Ventilační systém

Pro dosažení dostatečné ventilace spotřeby z důvodu bezpečnosti, je nutné dodržet požadavky pro správné větrání.

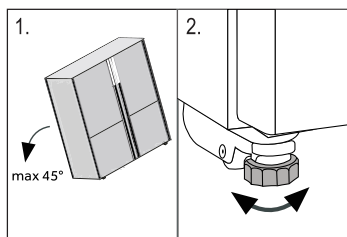

Umístění spotřebiče

Spotřebič umístěte na rovný a pevný povrch.

1. Nakloňte spotřebič lehce dozadu.
2. Nastavte nožičky na požadovanou úroveň.

Zkontrolujte, že vzdálenost od zdi ke straně spotřebiče, na které je závěs dveří, je alespoň 100 mm, aby se dveře daly řádně otvírat.

3. Stabilitu spotřebiče zkontrolujete tak, že střídavě udeříte do protilehlých stran. Mírné vychýlení by mělo být stejné v obou směrech. V opačném případě by mohlo dojít k deformaci rámu; důsledkem může být netěsnící zavírání dveří. Mírný náklon na zadní stranu usnadňuje zavírání dveří.

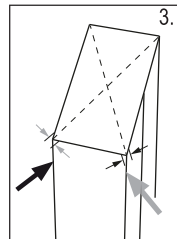

Jemné doladění dveří

Pokud dveře nejsou v jedné rovině, tento nesoulad lze napravit následujícím způsobem:

A) Použitím nastavovacích nožiček

Otočte patku ve směru šipky pro snížení nebo zvýšení nožiček.

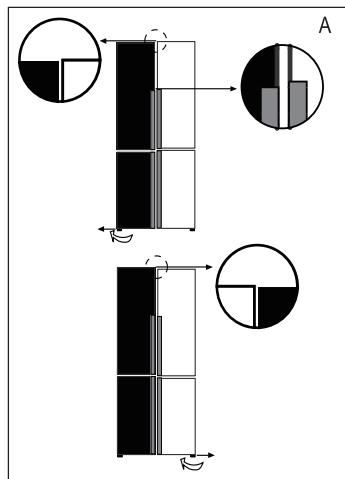

B) Použití distanční vložky

- ▶ Otevřete horní dveře a zvedněte je.
- ▶ Opatrně cvakněte distanční vložku (najdete ji v sáčku s příslušenstvím) na bílý plastový kruh na středním závěsu ručně nebo pomocí nástrojů jako jsou např. kleště. Dveře nepoškrábejte nebo na nich neudělejte proláčky.

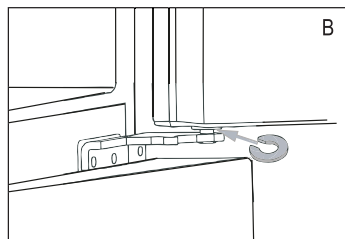

Poznámka

Při používání chladničky v budoucnu, jev nerovnoměrných dveří může vést k zkažení uložených potravin. Pak upravte výše uvedeným způsobem.

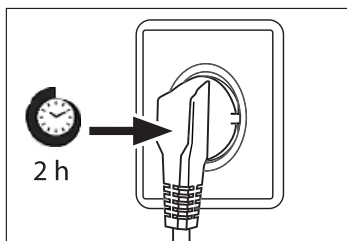

Čekací doba

V kapsli kompresoru je umístěný bezúdržbový olej. Při naklánění spotřebiče během převozu se olej mohl dostat přes zavřené potrubí. Vyčkejte 2-5 hodin před zapojením spotřebiče do elektrické sítě, aby se olej mohl vrátit do pouzdra.

Elektrické připojení

Před každým zapojením zkontrolujte, zda:

- ▶ zdroj energie, zásuvka a pojistka odpovídají výkonostnímu štítku.
- ▶ zásuvka je uzemněná a nepoužíváte prodlužovací kabel ani vícenásobné zásuvky.
- ▶ zástrčka a zásuvka se přesně shodují.

Zástrčku zapojte do řádně instalované domácí zásuvky.



UPOZORNĚNÍ!

Poškozený napájecí kabel musí být vyměněn v zákaznickém servisu aby nedošlo ke vzniku nebezpečí (viz Záruční list)

Při umístění přístroje se ujistěte, že přívodní kabel není zachycen nebo poškozen. Chladničku neumísťujte zadní stranou k rozbočovačům zásuvek nebo přenosným napájecím zdrojům.



Dbejte na to, aby nedošlo ke vzniku požáru vzplanutím hořlavého materiálu.

List výrobku podle nařízení EU č. 1060/2010

Obchodní značka	Haier	
Identifikační značka modelu	HTF-456D*6 * Barevný kód	HTF-458D*6 * Barevný kód
Kategorie modelu	Lednička-mraznička	
Třída energetické účinnosti	A+	
Roční spotřeba energie (kWh/rok) ¹⁾	390	
Objem chladicího prostoru (L)	316	
Objem mrazicího prostoru (L) ****	140	
Počet hvězdiček	✱***	
Teplota dalších prostorů > 14°C	Nepoužitelné	
Beznámrazový systém	Ano	
Doba náběhu teploty (h)	20	
Mrazicí kapacita (kg/24h)	12	
Klimatická třída Spotřebič je určený pro použití při teplotě okolní prostředí mezi 10°C a 43°C.	SN-N-ST-T	
Vzduchem šířené emise hluku (dB(A) re 1pW)	40	
Typ konstrukce	Volně stojící	

¹⁾ na základě výsledků 24 hodinové normalizované zkoušky. Skutečná spotřeba energie bude záviset na používání a umístění spotřebiče.

Napětí / Frekvence	220-240V ~/ 50Hz
Vstupní proud (A)-	1.2
Hlavní pojistka (A)	16
Chladicí kapalina	R600a
Rozměry (v/š/h v mm)	1804 /833/666

Zákaznický servis

Doporučujeme používat originální náhradní díly a služby zákaznického servisu Haier.
Máte-li se spotřebičem nějaký problém, podívejte se prosím nejprve do sekce ŘEŠENÍ PROBLÉMU.

Pokud tam nenajdete řešení, kontaktujte prosím

- ▶ místního prodejce nebo
- ▶ naše evropské Servisní centrum (viz seznam telefonních čísel níže) nebo
- ▶ sekce Service & Support na stránkách www.haier.com, kde můžete aktivovat váš servisní požadavek a také najít často kladené dotazy.

Ještě než budete kontaktovat naše Servisní centrum, zkontrolujte, zda máte níže uvedené informace. Informace najdete na výkonostním štítku.

Typ _____

Výrobní číslo _____

Zkontrolujte také Záruční list, který je dodáván spolu se spotřebičem pro případ reklamace.

Servisní centrum pro Evropu		
Země*	Telefonní číslo	Ceny
Haier Itálie (IT)	199 100 912	
Haier Španělsko (ES)	902 509 123	
Haier Německo (DE)	0180 5 39 39 99	<ul style="list-style-type: none">• 14 Ct/Min místní linka• max. 42 Ct/Min všichni ostatní
Haier Rakousko (AT)	0820 001 205	<ul style="list-style-type: none">• 14,53 Ct/Min místní linka• max. 20 Ct/Min všichni ostatní
Haier Spojené království (UK)	0333 003 8122	
Haier, Francie (FR)	0980 406 409	

* Pro další země prosím jděte na www.haier.com

Haier Europe Trading S.r.l
Pobočka: SK
Westgate House, Westgate, Ealing
London, W5 1YY

HTF-456DM6_CZ_V02_112015

Haier



Manual do Utilizador

Frigorífico–Congelador

HTF-456DM6

HTF-456DN6

HTF-456DB6

HTF-458DG6

PT

Haier

Obrigado por comprar um produto Haier.

Deve ler estas instruções cuidadosamente antes de usar o aparelho. As instruções contém informação importante que o ajudará a obter o melhor do aparelho e assegurar a instalação segura, utilização e manutenção adequada.

Manter este manual em local conveniente para que o possa consultar sempre para a utilização segura e adequada do aparelho.

Se vender o aparelho, o oferecer, ou o deixar quando mudar de casa, ter certeza de também entregar este manual para o novo proprietário se familiarizar com o aparelho e as advertências de segurança.

Legenda



Advertência – Informação de Segurança Importante



Informação e dicas gerais



Informação ambiental



Eliminação

Ajude a proteger o ambiente e a saúde humana. Pôr a embalagem em contentores adequados para ser reciclada. Ajude a reciclar resíduos de aparelhos elétricos e eletrônicos. Não eliminar aparelhos marcados com este símbolo com o lixo doméstico. Levar o produto para a sua instalação de reciclagem local ou contatar o seu serviço municipal.

AVISO!

Risco de lesão ou asfixia!

Refrigerantes e gases devem ser eliminados profissionalmente. Assegurar que a tubagem do circuito de refrigeração não está danificada antes de ser eliminado adequadamente. Desligar o aparelho da corrente elétrica. Cortar os cabos de alimentação e eliminá-los. Retirar as prateleiras e gavetas bem como os vedantes e pegas da porta, para evitar que crianças e animais fiquem perto do aparelho.

Informação de Segurança	4
Utilização indicada.....	8
Descrição do produto	9
Painel de controlo.....	10
Utilização	11
Equipamento	18
Cuidado e limpeza.....	21
Resolução de problemas.....	23
Instalação	26
Dados técnicos	29
Serviço ao cliente	30

Acessórios

Verificar os acessórios e literatura em conformidade com esta lista:

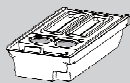

Máquina de gelo
com concha de
gelado



Prateleiras
para ovos



3 espaça-
dores



Rótulo
energético



Cartão de
garantia



Manual do
utilizador

Antes de ligar o aparelho pela primeira vez ler as seguintes dicas de segurança!:



ADVERTÊNCIA!

Antes da primeira utilização

- ▶ Assegurar que não há danos de transporte.
- ▶ Remover toda a embalagem e mantê-la foras do alcance das crianças.
- ▶ Aguardar pelo menos duas horas antes de instalar o aparelho de modo a garantir que o circuito refrigerante é totalmente eficiente.
- ▶ Manusear o aparelho sempre com pelo menos duas pessoas porque é pesado.
- ▶ Instalação
- ▶ O aparelho deve ser colocado num local bem ventilado. Garantir um espaço de pelo menos 10 cm por cima e à volta do aparelho.
- ▶ Nunca colocar o aparelho numa zona húmida ou local onde possa ser salpicado com água. Limpar salpicos e manchas de água secas com um pano limpo suave.
- ▶ Não instalar o aparelho à luz solar direta ou perto de superfícies quentes (p.ex. fogões, aquecedores).
- ▶ Instalar e nivelar o aparelho numa zona adequada ao seu tamanho e utilização.
- ▶ Manter as aberturas de ventilação no aparelho ou na estrutura embutida sem obstrução.
- ▶ Assegurar que a informação elétrica na chapa de características está de acordo com fonte de alimentação. Se não for, contactar um electricista.
- ▶ O aparelho funciona com uma fonte de alimentação de 220-240 VAC/50 Hz. Flutuação anormal de tensão pode provocar falha de arranque do aparelho, ou danificar o controlo de temperatura ou compressor, ou haver um ruído anormal durante o funcionamento. Em tais casos, deve ser montado um regulador automático.
- ▶ Não usar adaptadores multi-fichas ou cabos de extensão.
- ▶ Garantir que o cabo de alimentação não está preso pelo frigorífico. Não pisar no cabo de alimentação.

**ADVERTÊNCIA!**

- ▶ Usar uma tomada com ligação à terra para a fonte de alimentação que seja acessível facilmente. O aparelho deve ser ligado à terra.

Apenas para RU: O cabo de alimentação do aparelho está equipado com uma ficha de 3 fios (com terra) que se adapta a uma tomada padrão de 3 fios (com terra). Nunca cortar ou desmontar o terceiro pin (com terra). Depois do aparelho estar instalado, a ficha deve estar acessível.

- ▶ Não danificar o circuito de refrigeração.

Uso diário

- ▶ Este equipamento pode ser usado por crianças a partir de 8 anos e mais e por pessoas com capacidades físicas, sensoriais ou mentais reduzidas ou com falta de experiência e conhecimento se lhes tiver sido dada a supervisão ou instrução relativamente ao uso do equipamento de uma forma segura e entender os riscos envolvidos.
- ▶ Manter as crianças com menos de 3 anos afastadas do aparelho a menos que estejam supervisionadas constantemente.
- ▶ As crianças não devem brincar com o aparelho.
- ▶ Seguir estas instruções se gás de refrigeração ou outro gás inflamável for libertado perto do aparelho, desligar a válvula do gás libertado, abrir as portas e janelas e não desligar uma ficha no cabo de alimentação do frigorífico ou de qualquer outro aparelho.
- ▶ Notar que o aparelho está concebido para funcionar numa faixa de ambiente específico entre 10 e 43 °C. O aparelho pode não funcionar corretamente se for deixado por um longo período a uma temperatura acima ou abaixo do intervalo indicado.
- ▶ Não colocar artigos instáveis (objetos pesados, recipientes cheios de água) em cima do frigorífico, para evitar danos pessoais causados por queda ou choque elétrico causado pelo contato com água.
- ▶ Não puxar pelas prateleiras da porta. A porta deve ser puxada inclinada, a prateleira para garrafas deve ser puxada para fora, ou o aparelho pode tombar.
- ▶ Abrir e fechar as portas apenas com as pegas. O espaço entre as portas e o armário é muito estreito. Não estender as suas mãos nestas zonas para evitar apertar os seus dedos. Abrir ou fechar as portas do frigorífico apenas quando não há crianças em posição ao alcance do movimento da porta.



ADVERTÊNCIA!

- ▶ Não guardar ou usar materiais inflamáveis, explosivos ou corrosivos no aparelho ou na sua proximidade.
- ▶ Não armazenar medicamentos, bactérias ou agentes químicos no aparelho. Este aparelho é um aparelho doméstico. Não é recomendado para armazenar materiais que necessitem de temperaturas rigorosas.
- ▶ Nunca guardar líquidos em garrafas ou latas (além de elevada percentagem de espirituosos) especialmente bebidas carbonatadas no congelador, pois podem explodir durante o congelamento.
- ▶ Verificar a condição dos alimentos se tiver havido um aquecimento no frigorífico.
- ▶ Não definir temperatura baixa desnecessariamente no compartimento frigorífico. Podem ocorrer temperaturas negativas em definições elevadas. Atenção: As garrafas podem explodir
- ▶ Não tocar em alimentos congelado com as mãos molhadas (usar luvas). Especialmente não comer sorvetes imediatamente depois de os retirar do compartimento congelador. Há o risco de congelar ou a formação de bolhas por gelo. PRIMEIROS socorros: pôr imediatamente sob água corrente fria. Não retirar!
- ▶ Não tocar na superfície interior do compartimento de armazenamento do congelador quando está a funcionar, especialmente com as mãos molhadas, pois as suas mãos podem congelar em contato com a superfície.
- ▶ Desligar o aparelho quando de uma falha de alimentação ou antes de limpar. Esperar pelo menos 5 minutos antes de reiniciar o aparelho, pois frequentes arranques podem danificar o compressor.
- ▶ Não usar dispositivos eléctricos no interior dos compartimentos de armazenamento de alimentos do aparelho, a menos que sejam do tipo recomendado pelo fabricante.

Manutenção / limpeza

- ▶ Assegurar que as crianças são supervisionadas se fizerem limpeza e manutenção.
- ▶ Desligar o aparelho da fonte de alimentação antes de realizar qualquer manutenção de rotina. Esperar pelo menos 5 minutos antes de reiniciar o aparelho, pois frequentes arranques podem danificar o compressor.



ADVERTÊNCIA!

- ▶ Segurar a ficha, não o cabo, quando desligar o aparelho.
- ▶ Não limpar o aparelho com escovas duras, escovas de aço, detergente em pó, gasolina, acetato de amilo, acetona e soluções orgânicas semelhantes, ácido ou soluções alcalinas. Deve limpar com detergente de frigorífico especial para evitar danos.
- ▶ Não raspar geada e gelo com objetos cortantes. Não usar pulverizadores, aquecedores elétricos como aquecedor, secador de cabelo, limpeza a vapor ou outras fontes de calor, a fim de evitar danos às peças de plástico.
- ▶ Não usar dispositivos mecânicos nem outros meios para acelerar o processo de descongelação, exceto os recomendados pelo fabricante.
- ▶ Se o cabo de alimentação estiver danificado, deve ser substituído pelo fabricante ou pelo seu agente de assistência ou uma pessoa igualmente qualificada de modo a evitar algum perigo.
- ▶ Não tentar reparar, desmontar ou modificar o aparelho autonomamente. Em caso de reparação deve contactar o nosso serviço ao cliente.
- ▶ Eliminar a sujidade na parte de trás do aparelho pelo menos uma vez por ano para evitar perigo de incêndio, bem como aumento do consumo de energia.
- ▶ Não pulverizar ou enxaguar o aparelho durante a limpeza.
- ▶ Não usar pulverizador ou vaporizador de água para limpar o aparelho.
- ▶ Não limpar as prateleiras de vidro frias com água quente. Mudança de temperatura súbita pode provocar a quebra do vidro.

Informação do gás refrigerante



ADVERTÊNCIA!

O aparelho contém o refrigerante inflamável ISOBUTANO (R600a). Assegurar que o circuito refrigerante não foi danificado durante o transporte ou instalação. Libertação de refrigerante pode causar danos nos olhos ou detonação. Se ocorreu um dano, manter afastado de fontes de fogo abertas, ventilar bem a divisão, não ligar ou desligar os cabos de alimentação do aparelho ou qualquer outro aparelho. Informar o serviço ao cliente.

No caso do contato dos olhos com o refrigerante, enxaguá-los imediatamente sob água corrente e contactar o especialista de olhos imediatamente.

Utilização prevista

Este aparelho é indicado para refrigerar e congelar alimentos. Foi concebido exclusivamente para uso doméstico e em aplicações similares, tais como áreas de cozinha do pessoal em lojas, escritórios e outros ambientes de trabalho; casas rústicas e por clientes em hotéis, motéis e outros tipos de ambientes residenciais, bem como em dormida e pequeno-almoço e fornecimento de refeições. Não está previsto para utilização comercial ou industrial.

Não são permitidas alterações ou modificações ao aparelho. Utilização não indicada pode causar perigos e perda de solicitação de garantia.

Normas e diretivas



Este produto cumpre os requisitos de todas as diretivas CE aplicáveis com as normas harmonizadas correspondentes, previstas pela marca CE.



ATENÇÃO!

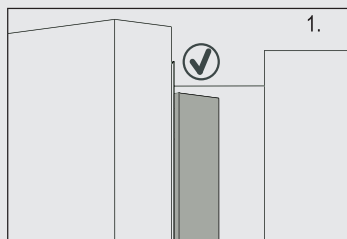

Quando fecha a porta, a barra da porta vertical na porta esquerda deve ser dobrada para dentro (1).

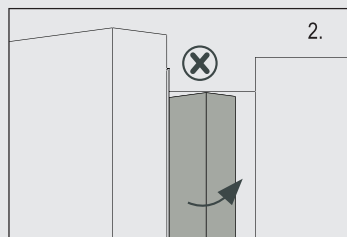

Se tentar fechar a porta esquerda e a barra vertical da mesma não se encontrar dobrada (2), deve em primeiro lugar dobrá-la, caso contrário a barra da porta baterá no eixo de fixação ou na porta do lado direita. Assim, ocorrerão danos no deslizamento da porta ou uma fuga.

Existe uma linha de aquecimento no interior da estrutura. A temperatura da superfície aumentará ligeiramente, o que é normal e que não afetará o funcionamento do aparelho.



Observação

Devido a alterações técnicas e modelos diferentes, as ilustrações neste manual podem diferir do seu modelo.

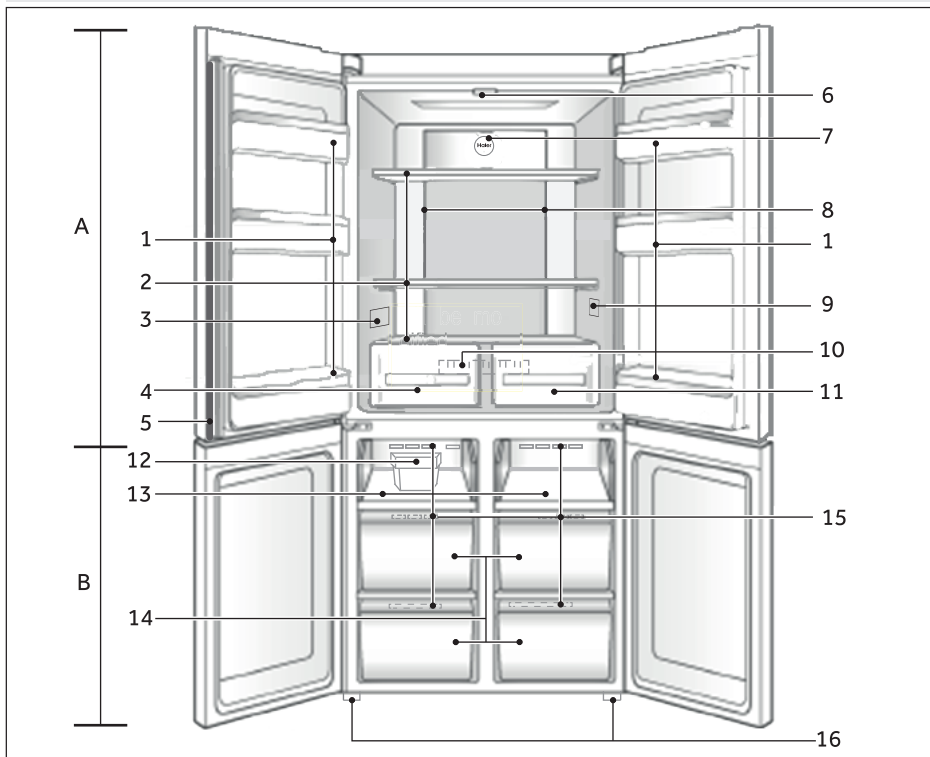

A: Compartimento de refrigeração

- 1 Suporte para garrafa/Prateleira da porta
- 2 Prateleiras de vidro
- 3 Placa de características
- 4 Gaveta zona de humidade
- 5 Barra da porta
- 6 Lâmpada superior
- 7 Luz azul
- 8 Conduta de ar e sensor (por trás do painel)
- 9 O.K. - indicador de temperatura (opcional)
- 10 Conduta de ar (por trás das prateleiras)
- 11 Gaveta zona seca

B: Compartimento congelador

- 12 Máquina de gelo com concha de gelado
- 13 Prateleira congelação
- 14 Gaveta de armazenamento do congelador
- 15 Conduta de ar
- 16 Pés ajustáveis

Painel de controlo

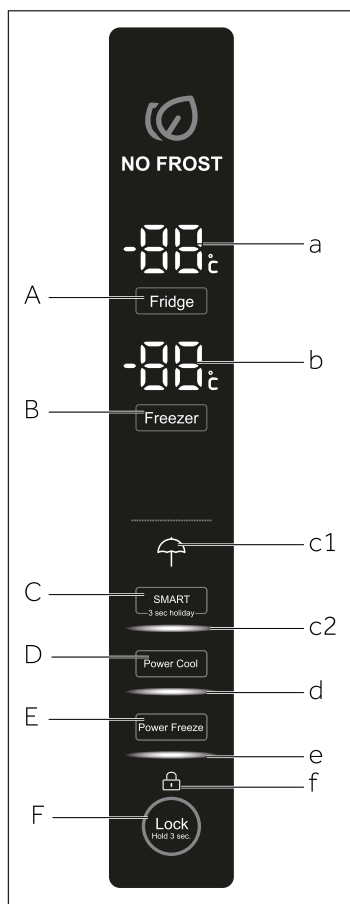

Botões:

- A Seletor do frigorífico
- B Seletor do congelador
- C Modo INTELIGENTE e seletor de função férias
- D Seletor Frio intenso
- E Seletor Congelamento intenso
- F Seletor bloqueio de painel

Indicadores:

- a Temperatura do frigorífico
- b Temperatura do congelador
- c1 Modo férias
- c2 Modo INTELIGENTE
- d Função Frio intenso
- e Função Congelamento intenso
- f Bloqueio de painel

Antes da primeira utilização

- ▶ Remover todos os materiais de embalagem, mantê-los fora do alcance das crianças e eliminá-los de forma ecológica.
- ▶ Limpar o interior e exterior do aparelho com água e um detergente suave antes de lá colocar qualquer alimento.
- ▶ Depois do aparelho ter sido nivelado e limpo, esperar pelo menos 2-5 horas antes de o ligar à fonte de alimentação. Consultar a secção INSTALAÇÃO.
- ▶ Pré-arrefecer os compartimentos em definições elevadas antes de colocar alimentos. A função Ativar - Congelar ajuda a arrefecer rapidamente o compartimento do congelador.
- ▶ A temperatura do frigorífico e do congelador é automaticamente definida em 5°C e -18°C respetivamente. Estas são as definições recomendadas. Se pretendido, pode alterar estas temperaturas manualmente. Deve REGULAR A TEMPERATURA.

Teclas sensíveis

Os botões no painel de controlo são teclas sensíveis, que respondem quando toca suavemente com o dedo.

Ligar/desligar o aparelho

O aparelho fica a funcionar assim que é ligado à fonte de alimentação.

Quando o aparelho é ligado pela primeira vez, as temperaturas atuais do frigorífico e congelador são exibidas. O visor piscará. Se as portas estão fechadas desligará após 30 segundos.

Talvez o bloqueio de painel esteja ativo.



Observação

- ▶ O aparelho é predefinido para as temperaturas recomendadas de 5°C (frigorífico) e - 18°C (congelador). Em condições ambientais normais não precisa de definir uma temperatura.
- ▶ Quando o aparelho é ligado depois de desligado da fonte de alimentação elétrica, demorará até 12 horas a atingir as temperaturas corretas.

Esvaziar o aparelho antes de o desligar. Para desligar o aparelho, retirar o cabo de alimentação da tomada.

Bloquear/Desbloquear o painel



Observação

O painel de controlo é bloqueado automaticamente contra ativação se as portas estiverem fechadas e não for premido qualquer botão durante 30 segundos. Para quaisquer definições o painel de controlo deve estar desbloqueado.

- ▶ Premir o botão “F” durante 3 segundos para bloquear todos os elementos do painel contra a ativação. Soa um sinal acústico e o indicador “F” relacionado é agora exibido; a iluminação do painel é desligada. O ícone pisca se um botão for premido, quando o bloqueio de painel está ativado. A alteração não está a funcionar.
- ▶ Para desbloquear premir o botão de novo.

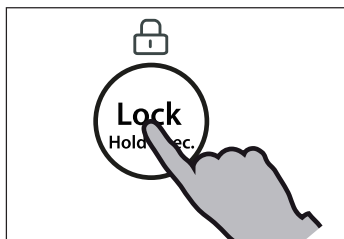

Modo em espera

O visor desliga automaticamente 30 segundos depois de premir uma tecla. O visor bloqueará automaticamente. Acende automaticamente quando premir qualquer tecla ou abrir qualquer porta (O alarme não ilumina o visor).

Selecionar o modo de funcionamento

Deve precisar de selecionar um dos dois modos seguintes para definir o aparelho:

1) Modo inteligente

No modo INTELIGENTE, o aparelho pode ajustar automaticamente a definição de temperatura de acordo com a temperatura ambiente e mudança de temperatura no aparelho. Se não tiver requisitos especiais, recomendamos a utilização do modo INTELIGENTE (consultar MODO INTELIGENTE).

2) Modo de ajuste manual:

Se quer ajustar manualmente a temperatura do aparelho de modo a guardar um alimento em particular, pode definir a temperatura através do botão de ajuste da temperatura (consultar AJUSTAR A TEMPERATURA).



Alarme de abertura da porta

Quando uma das portas estiver aberta durante mais de 1 minuto, soará o alarme de abertura da porta. O alarme pode ser silenciado quer fechando a porta quer premindo o painel de controlo. Se a porta estiver aberta durante mais de 7 minutos, a luz interior do compartimento e a iluminação do painel de controlo desligará automaticamente.

Ajustar a temperatura

As temperaturas interiores são influenciadas pelos seguintes fatores:

- ▶ Temperatura ambiente
- ▶ Frequência de abertura da porta
- ▶ Quantidade de alimentos guardados
- ▶ Instalação do aparelho

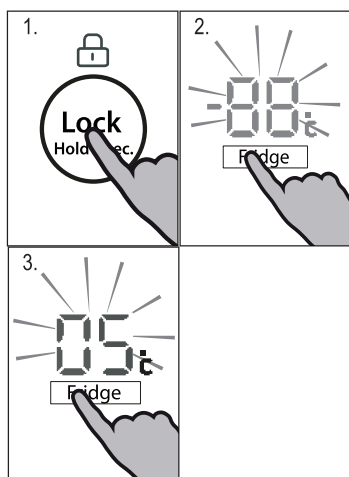

Ajustar a temperatura do frigorífico

1. Desbloquear o painel se estiver bloqueado premindo o botão "F".
2. Premir o botão „A“ (Frigorífico) para selecionar o compartimento frigorífico. Soa um alarme. A temperatura atual no compartimento frigorífico é exibida.
3. Premir o botão „A“ para definir a temperatura do frigorífico. Soará um sinal de cada vez que premir uma tecla. A temperatura aumenta em sequências de 1°C de um mínimo de 0°C (OF) até ao máximo de 8°C, mudando de novo para 0°C quando premido de novo. A temperatura ótima no frigorífico é de 5°C. Temperaturas mais baixas significam consumo de energia desnecessário.

Se não for tocada nenhuma tecla em 5 seg., a definição confirma automaticamente.

Ajustar a temperatura do congelador

1. Desbloquear o painel se estiver bloqueado premindo o botão "F".
2. Premir o botão "B" (Congelador) para selecionar o compartimento congelador. Soa um alarme. A temperatura no compartimento congelador é exibida.
3. Premir o botão "B" (Congelador) para definir a temperatura do congelador. Soará um sinal de cada vez que premir uma tecla. A temperatura aumenta em sequências de 1°C de um mínimo de -14°C até ao máximo de -24°C, mudando de novo para -14°C quando premido de novo.
A temperatura ótima no congelador é de -18°C. Temperaturas mais baixas significam consumo de energia desnecessário.

Se não for tocada nenhuma tecla em 5 seg., a definição confirma automaticamente.

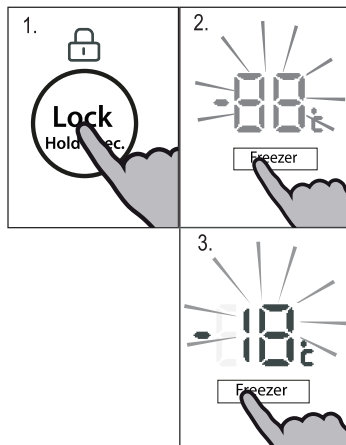

Observação

A temperatura no compartimento correspondente não pode ser ajustada, se não estiver ativada qualquer outra função (Modo Frio intenso, Congelamento intenso, férias ou INTELIGENTE) ou o visor estiver bloqueado. O indicador correspondente piscará acompanhado com uma campainha.

Modo INTELIGENTE

No modo INTELIGENTE, o aparelho pode ajustar a definição de temperatura de acordo com a temperatura ambiente e mudança de temperatura no aparelho. Esta função é totalmente de mãos livres.

1. Desbloquear o painel se estiver bloqueado premindo o botão "F".
2. Premir o botão "C" (INTELIGENTE). Soa um alarme.
3. O indicador "c2" acende e a função está ativada.

Repetindo os passos acima ou selecionando um outra função pode desligar esta função de novo.

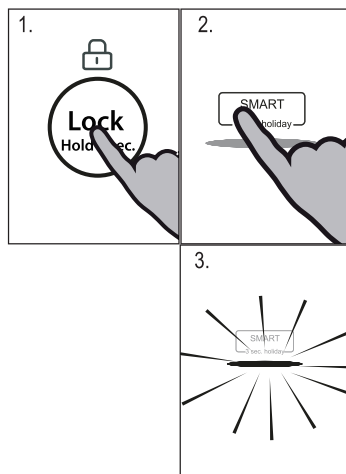

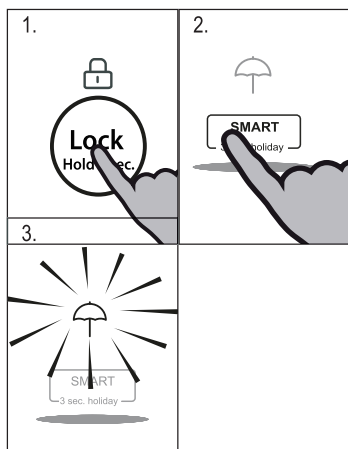

Função férias

Esta função define a temperatura do frigorífico para 17°C permanentemente.

Isto permite manter a porta do frigorífico vazio fechada sem causar odor ou mofo - durante uma longa ausência (p.ex. durante as férias). O compartimento congelador está livre para a sua definição.

1. Desbloquear o painel se estiver bloqueado premindo o botão "F".
2. Premir o botão "C" (INTELIGENTE) durante 3 segundos.
3. O indicador "c1" acende e a função está ativada.

Repetindo os passos acima ou selecionando um outra função pode desligar esta função de novo.



ADVERTÊNCIA!

Durante a função férias não deve guardar alimentos no compartimento frigorífico. A temperatura de 17 °C é demasiado elevada para guardar alimentos.

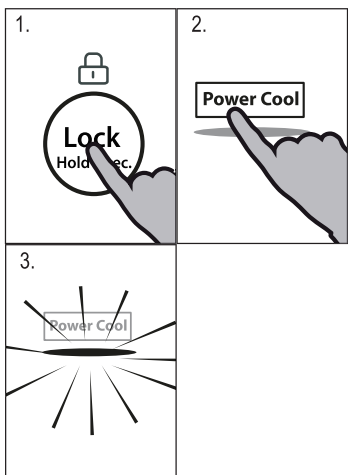

Função Frio Intenso

Ligar a função Frio Intenso se for guardada uma grande quantidade de alimentos (por exemplo depois da compra). A função Frio Intenso acelera o arrefecimento de alimentos frescos e protege os alimentos já guardados de aquecimento indesejável. A temperatura definida de fábrica é de 0 a + 1 °C.

1. Desbloquear o painel se estiver bloqueado premindo o botão "F".
2. Premir o botão "D" (Frio Intenso).
3. O indicador "d" acende e a função está ativada.

Repetindo os passos acima ou selecionando um outra função pode desligar esta função de novo.



Observação

Esta função será desativada automaticamente após 3 horas.

Função Congelamento intenso

Os alimentos frescos devem ser congelados tão rapidamente quanto possível até ao núcleo. Isto preserva o melhor valor nutricional, aparência e sabor. A função Congelamento Intenso acelera o congelamento de alimentos frescos e protege os alimentos já guardados de aquecimento indesejável. Se precisar de congelar uma grande quantidade de alimentos uma vez, é recomendado definir a função Congelamento Intenso 24h antes da utilização do espaço congelador. A temperatura definida da função é abaixo de $-24\text{ }^{\circ}\text{C}$.

1. Desbloquear o painel se estiver bloqueado premindo o botão "F".
2. Premir o botão "E" (Congelamento Intenso).
3. O indicador "e" acende e a função está ativada.

Repetindo os passos acima ou selecionando um outra função pode desligar esta função de novo.

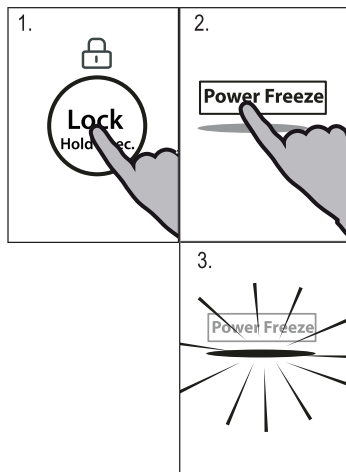

Observação

A função Congelamento Intenso desligará automaticamente após 50 horas. O aparelho fica então a funcionar à temperatura definida previamente.

Função de desligamento do frigorífico

Esta função desliga o frigorífico. Isto não tem qualquer efeito no compartimento do congelador.

Definir a temperatura do compartimento frigorífico para $0\text{ }^{\circ}\text{C}$ (OF) em relação à secção AJUSTAR A TEMPERATURA DO FRIGORÍFICO.



ADVERTÊNCIA!

- ▶ Esvaziar o aparelho antes de o desligar.
- ▶ Manter a porta do compartimento do frigorífico aberta, quando a função desligamento do frigorífico estiver ativada, de modo a impedir a formação de odores ou bolor.

Dicas para guardar alimentos frescos

Guardar no compartimento frigorífico

- ▶ Manter a temperatura do seu frigorífico abaixo dos 5°C.
- ▶ Alimentos quentes devem ser arrefecidos para a temperatura ambiente antes de guardar no aparelho.
- ▶ Alimentos guardados no frigorífico devem ser lavados e secos antes de guardar
- ▶ Alimentos para serem guardados devem ser vedados adequadamente para evitar alterações de odor ou sabor.
- ▶ Não guardar quantidades excessivas de alimentos. Deixar espaços entre os alimentos para permitir que o ar frio flua à sua volta, para um arrefecimento melhor e mais homogêneo.
- ▶ Alimentos comidos diariamente devem ser guardados à frente na prateleira.
- ▶ Deixar um espaço entre os alimentos e as paredes interiores, permitindo que o ar flua. De modo especial não guardar os alimentos contra a parede de trás: os alimentos podem congelar contra esta parede. Evitar o contato direto dos alimentos (especialmente alimentos oleosos e ácidos) com o revestimento interior, pois o óleo/ácido podem corroer o revestimento interior. Limpar a sujidade oleosa/ácida sempre que a encontrar.
- ▶ Descongelar alimentos congelados no compartimento de armazenagem do frigorífico. Desta forma, pode usar os alimentos congelados para diminuir a temperatura no compartimento e poupar energia.
- ▶ O processo de envelhecimento de frutas e legumes, como curgetes, melão, papaia, banana, ananás, etc., podem ser acelerado no frigorífico. Portanto, não é aconselhável guardá-los no frigorífico. No entanto, o amadurecimento dos frutos fortemente verdes pode ser promovido por um determinado período. Cebola, alho, gengibre e outros tubérculos também devem ser guardados à temperatura ambiente.
- ▶ Odores desagradáveis dentro do frigorífico são um sinal de que algo foi derramado e é necessária limpeza. Consultar CUIDADO E LIMPEZA.
- ▶ Alimentos diferentes devem ser colocados em zonas diferentes de acordo com as suas propriedades:



Observação

- ▶ Deve manter a distância de mais de 10 mm entre os alimentos colocados e a coluna de ar ou os sensores para garantir o efeito de arrefecimento.

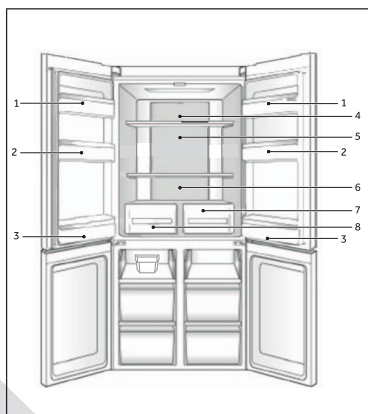

- 1 Manteiga, queijo, etc.
- 2 Ovos, latas, alimentos enlatados, especiarias, etc.
- 3 Bebidas e alimentos engarrafados.
- 4 Picles, alimentos enlatados, etc.
- 5 Produtos de carne, alimentos enlatados, pasta, leite, tofu, diários, etc.
- 6 Carne cozinhada, salsichas, etc.
- 7 Gaveta zona seca: frutos secos, manteiga, óleos, chocolate
- 8 Gaveta zona de humidade: Fruta, legumes, salada, etc.

Armazenamento no compartimento congelador

- ▶ Manter a temperatura do congelador em - 18°C.
- ▶ 24 horas antes de congelar ligar a função Super congelamento; - para pequenas quantidades de alimentos são suficientes 4-6 horas.
- ▶ Alimentos quentes devem ser arrefecidos para a temperatura ambiente antes de guardar no compartimento congelador.
- ▶ Os alimentos cortados em pequenas porções congelarão mais rapidamente e será mais fácil descongelar e cozinhar. O peso recomendado para cada porção é de menos de 2,5 kg
- ▶ É melhor embalar os alimentos antes de os pôr no congelador. O exterior da embalagem deve ser seco para evitar que os sacos se colem. Os materiais de embalagem devem ser isentos de cheiro, herméticos, não venenosos e não tóxicos.
- ▶ A fim de evitar a expiração do tempo de armazenamento, deve anotar a data de congelamento, limite de tempo e nome do alimento na embalagem de acordo com os períodos de armazenamento dos diferentes alimentos.
- ▶ **ADVERTÊNCIA!** Ácido, alcalinos e sal, etc. podem corroer a superfície interna do congelador. Não colocar os alimentos com estas substâncias (p.ex. marisco) diretamente na superfície interna. Água salgada no congelador deve ser limpa imediatamente.
- ▶ Não exceder os prazos de armazenagem de alimentos recomendados pelos fabricantes. Retirar apenas a quantidade de alimento necessária do congelador.
- ▶ Consumir rapidamente alimentos descongelados. Alimentos descongelados não devem ser congelados de novo a menos que cozinhados previamente, pois podem ficar menos comestíveis.
- ▶ Não carregar quantidades excessivas de alimentos frescos no compartimento congelador. Consultar a capacidade de congelamento do congelador - Consultar DADOS TÉCNICOS ou dados na placa de características.
- ▶ O alimentos podem ser guardados no congelador à temperatura de pelo menos -18°C durante 2 a 12 meses, dependendo das suas propriedades (p.ex. carne: 3-12 meses, legumes: 6-12 meses)
- ▶ Quando congelar alimentos frescos, evitar que fiquem em contato com alimentos já congelados. Risco de descongelamento!

Quando guardar alimentos congelados comercialmente, deve seguir estas orientações:

- ▶ Seguir sempre as orientações sobre qual o período de tempo que devem ser guardados. Não exceder estas orientações!
- ▶ Tentar manter o período de tempo entre a compra e a armazenagem tão curto quanto possível para preservar a qualidade dos alimentos.
- ▶ Comprar alimentos congelados, que tenham sido guardados a uma temperatura de -18 °C ou abaixo.
- ▶ Evitar comprar alimentos que tenham gelo ou geada na embalagem - Isto indica que o produto deve ter sido parcialmente descongelado e congelado de novo em determinada altura - subidas de temperatura afetam a qualidade dos alimentos.



Observação

- ▶ Deve manter a distância de mais de 10 mm entre os alimentos colocados e a coluna de ar para garantir o efeito de arrefecimento.

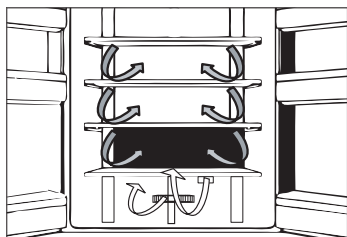

Fluxo de ar múltiplo

O frigorífico está equipado com um sistema de fluxo de ar múltiplo, com o qual os fluxos de ar frio estão em todo o nível da prateleira. Isto ajuda a manter uma temperatura uniforme para garantir que todo o alimento é mantido mais fresco por mais tempo.

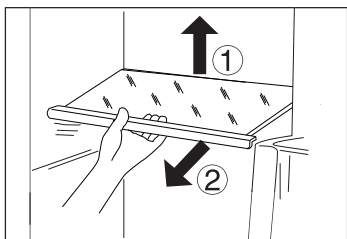

Prateleiras ajustáveis

A altura das prateleiras pode ser ajustada para combinar com as suas necessidades de armazenamento.

1. Para deslocar uma prateleira, removê-la primeiro levantando a sua extremidade traseira (1) e puxando-a para fora (2).
2. Para a recolocar, colocar sobre as saliências em ambos os lados e empurrá-la para a posição mais recuada até que a parte traseira da prateleira esteja fixa no interior das ranhuras laterais



Observação:

Assegurar que todas as extremidades da prateleira estão niveladas.

Gaveta zona seca

Neste compartimento o nível de humidade é de cerca de 45%. Esta gaveta é adequado para armazenar frutos secos e outros alimentos secos com baixo teor de água como manteiga, gorduras e óleos ou chocolate.

Gaveta zona de humidade

Neste compartimento o nível de humidade é de cerca de 85%. É controlado automaticamente pelo sistema e adequado para armazenar frutas, legumes, saladas, etc.



Observação:

- ▶ Não retirar a cobertura de plástico no interior destas duas zonas. Mantém a humidade.
- ▶ Frutos sensíveis ao frio como ananás, abacate, bananas, toranjas e legumes tais como batatas, berinjelas, feijões, pepinos, abobrinha e tomates e queijo não devem ser guardados nestas duas gavetas.

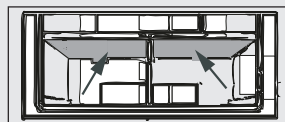

Prateleiras da porta amovíveis

As prateleiras da porta podem ser removidas para limpeza:
Colocar as mãos de cada lado da prateleira, levante para cima (1) e puxe para fora (2).

Para inserir a prateleira da porta, os passos acima são realizados na ordem inversa.

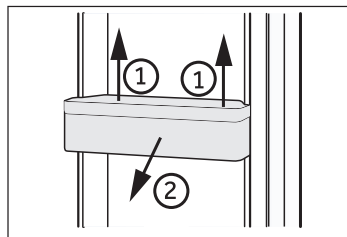

OPCIONAL: Indicador da temperatura OK

O indicador de temperatura OK pode ser usado para determinar temperaturas abaixo de +4°C. Reduzir gradualmente a temperatura se o sinal não indica "OK".

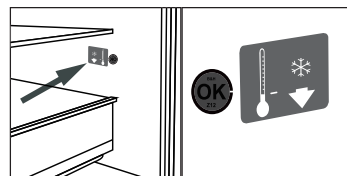

Observação:

Quando o aparelho é ligado, poderá demorar até 12 horas a atingir as temperaturas corretas.

Gaveta do congelador amovível

Para remover as prateleiras puxá-las até à extensão máxima (1), elevar e remover (2).

Para inserir a gaveta, os passos acima são realizados na ordem inversa.

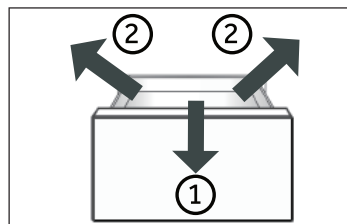

Armazenar itens grandes

Itens grandes de alimentos congelados p.ex. podem ser guardados depois:

- ▶ remoção e dando uma volta de 180° à bandeja de congelamento superior, ou
- ▶ após a remoção de ambos os tabuleiros superiores de congelamento, assim como a gaveta do congelador do meio e armazenar os alimentos diretamente na prateleira.

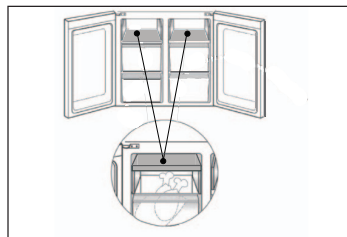

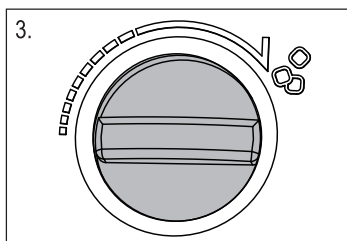
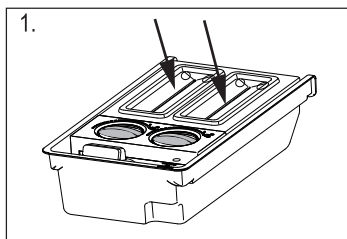

Máquina de cubos de gelo

1. Despejar a água potável em cada caixa de fabrico de gelo de acordo com a marca de escala dentro do copo de medição, não ultrapassar a marca de escala

i Observação:

Não pôr água entre os 2 botões, caso contrário, os botões podem congelar e os cubos de gelo não podem cair na caixa de armazenamento.

2. Pôr a caixa no compartimento de congelamento.
3. Depois da água passar a gelo, tirar a máquina de gelo para fora do aparelho e rodar o botão com a mão. Depois, os blocos de gelo cairão automaticamente na caixa de gelo. Retirar a tampa e obter os cubos de gelo.

A Luz

A luz interior de LED acende quando a porta é aberta. O desempenho das luzes não é afetado por qualquer das outras definições do aparelho.



Dicas para poupar energia

- ▶ Assegurar que o aparelho está devidamente ventilado (consultar INSTALAÇÃO).
- ▶ Não instalar o aparelho à luz solar direta ou perto de superfícies quentes (p.ex. fogões, aquecedores).
- ▶ Evitar temperatura baixa desnecessariamente no aparelho. O consumo de energia aumenta se é definida a temperatura mais baixa no aparelho.
- ▶ Funções como SUPER CONGELAMENTO consomem mais energia.
- ▶ Deixar os alimentos quentes arrefecerem antes de os colocar no aparelho.
- ▶ Abrir a porta do aparelho tão pouco e tão brevemente quanto possível.
- ▶ Não encher demasiado o aparelho para evitar obstruir o fluxo de ar.
- ▶ Evitar ar dentro da embalagem de alimento.
- ▶ Manter os vedantes da porta limpos pois isto deixa a porta fechar corretamente sempre.
- ▶ Descongelar alimentos congelados no compartimento de armazenagem do frigorífico.

**ADVERTÊNCIA!**

Desligar o aparelho da fonte de alimentação antes de proceder à limpeza.

Limpeza

Limpar o aparelho apenas quando pouco ou nenhum alimento esteja guardado.

O aparelho deve ser limpo a cada 4 semanas para boa manutenção e evitar maus cheiros nos alimentos guardados.

**ADVERTÊNCIA!**

- ▶ Não limpar o aparelho com escovas duras, escovas de aço, detergente em pó, gasolina, acetato de amilo, acetona e soluções orgânicas semelhantes, ácido ou soluções alcalinas. Deve limpar com detergente de frigorífico especial para evitar danos.
 - ▶ Não pulverizar ou enxaguar o aparelho durante a limpeza.
 - ▶ Não usar pulverizador ou vaporizador de água para limpar o aparelho.
 - ▶ Não limpar as prateleiras de vidro frias com água quente. Mudança de temperatura súbita pode provocar a quebra do vidro.
 - ▶ Não tocar na superfície interior do compartimento de armazenamento do congelador, especialmente com as mãos molhadas, pois as suas mão podem congelar à superfície.
 - ▶ Em caso de aquecimento verificar a condição dos produtos congelados.
- ▶ Manter sempre o vedante da porta limpo.
 - ▶ Limpar o interior e a carcaça do aparelho com uma esponja humedecida em água quente e detergente neutro.
 - ▶ Enxaguar e secar com pano suave.
 - ▶ Não limpar qualquer das peças do aparelho na máquina de lavar loiça.
 - ▶ Esperar pelo menos 5 minutos antes de reiniciar o aparelho, pois frequentes arranques podem danificar o compressor.

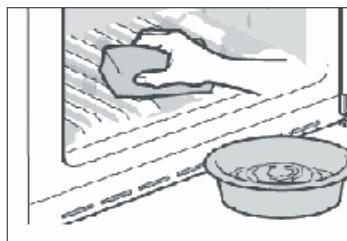
**Limpar a máquina de cubos de gelo**

1. Retirar a máquina de cubos de gelo do aparelho.
2. Retirar as tampas (A) e (B).
3. Limpar a máquina de cubos de gelo com água morna e com detergente líquido para a loiça. Assegurar que o detergente é totalmente removido.
4. Fechar as tampas, reabastecer com +água potável e repor a máquina de cubos de gelo no interior do aparelho.

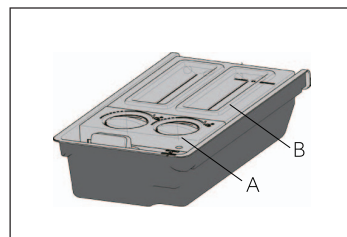
**Descongelação**

O descongelamento do frigorífico e do compartimento congelador é feita automaticamente; não é necessária qualquer operação manual.

Substituir as lâmpadas LED



ADVERTÊNCIA!

Não substituir por si a lâmpada LED, apenas deve ser substituída pelo fabricante ou agente de assistência autorizado.

A lâmpada adota LED como a sua fonte de luz, apresentando baixo consumo de energia e longa vida útil. Se há alguma anormalidade, deve contactar o serviço ao cliente. Consultar **SERVIÇO AO CLIENTE**.

Parâmetros da lâmpada:

Compartimento frigorífico: 12 V, máx 2 W

Não utilização por período mais longo

Se o aparelho não for utilizado por um período de tempo alargado, e não usar a função Férias para o frigorífico:

- ▶ Retirar os alimentos.
- ▶ Desligar o cabo de alimentação.
- ▶ Esvaziar e limpar o depósito de água
- ▶ Limpar o aparelho como descrito acima.
- ▶ Manter as portas abertas para evitar a criação de maus cheiros no interior.



Observação

Desligar o aparelho apenas se estritamente necessário.

Deslocar o aparelho

1. Retirar todos os alimentos e desligar o aparelho.
2. Fixar prateleiras e outras peças móveis no frigorífico e congelador com fita adesiva.
3. Não inclinar o frigorífico mais de 45° para evitar danificar o sistema de refrigeração.



ADVERTÊNCIA!

- ▶ Não levantar o aparelho pelas pegas.
- ▶ Nunca colocar o aparelho horizontalmente no chão.

Muitos problemas ocorridos podem ser resolvidos por si sem conhecimento específico. No caso de um problema verificar todas as possibilidades mostradas e seguir as instruções abaixo antes de contatar um serviço pós-venda. Consultar SERVIÇO AO CLIENTE.

**AVISO!**

- ▶ Antes da manutenção, desativar o aparelho e desligar a ficha de alimentação da tomada de rede.
- ▶ Equipamento elétrico deve ser assistido apenas por técnicos em eletricidade qualificados, porque reparações inapropriadas podem causar danos consequenciais consideráveis.
- ▶ Um cabo de alimentação danificado apenas deve ser substituído pelo fabricante, pelo seu agente de assistência ou uma pessoa igualmente qualificada de modo a evitar algum perigo.

Problema	Causa Possível	Solução Possível
O compressor não funciona.	<ul style="list-style-type: none"> • A ficha de alimentação não está ligada à tomada elétrica. • O aparelho está no ciclo de descongelamento 	<ul style="list-style-type: none"> • Ligar a ficha de alimentação. • Isto é normal para um descongelamento automático
O aparelho funciona frequentemente ou funciona por um longo período de tempo.	<ul style="list-style-type: none"> • A temperatura interior ou exterior é demasiado elevada. • O aparelho esteve desligado por um longo período de tempo. • Uma porta/gaveta do aparelho não está fechada hermeticamente. • Uma porta/gaveta foi aberta demasiado frequentemente ou por muito tempo. • A definição de temperatura para o compartimento do congelador é demasiado baixa. • O vedante da porta/gaveta está sujo, desgastado, fendido ou desajustado. • A circulação de ar necessária não está garantida. 	<ul style="list-style-type: none"> • Neste caso, é normal que o aparelho funcione mais tempo. • Normalmente, demora 8 a 12 horas até o aparelho arrefecer completamente. • Fechar a porta/gaveta e assegurar que o aparelho está colocado num piso nivelado e não há alimento ou recipiente a vibrar na porta. • Não abrir a porta/gaveta com demasiada frequência. • Definir a temperatura mais elevada até que uma temperatura do frigorífico seja obtida satisfatoriamente. Demora 24 horas para que a temperatura do frigorífico fique estável. • Limpar o vedante da porta/gaveta ou substituí-los pelo serviço ao cliente. • Assegurar ventilação adequada.
O interior do aparelho está sujo e/ou cheira.	<ul style="list-style-type: none"> • O interior do frigorífico precisa de limpeza. • Alimento de odor forte está guardado no frigorífico. 	<ul style="list-style-type: none"> • Limpar o interior do frigorífico. • Envolver o alimento totalmente.

Problema	Causa Possível	Solução Possível
Não está frio suficiente no interior do aparelho.	<ul style="list-style-type: none"> • A temperatura está definida demasiado elevada. • Foram guardados alimentos muito quentes. • Foram guardados alimentos muito quentes de uma vez. • Os produtos estão demasiado próximas umas das outras. • Uma porta/gaveta do aparelho não está fechada hermeticamente. • Uma porta/gaveta foi aberta demasiado frequentemente ou por muito tempo. 	<ul style="list-style-type: none"> • Reiniciar a temperatura. • Deixar arrefecer sempre os produtos antes de os guardar. • Guardar sempre pequenas quantidades de alimentos. • Deixar um espaço entre os diversos alimentos permitindo o fluxo de ar. • Fechar a porta/gaveta. • Não abrir a porta/gaveta com demasiada frequência.
Está demasiado frio no interior do aparelho.	<ul style="list-style-type: none"> • A temperatura está definida demasiado baixa. • A função Super congelamento está ativada ou a funcionar demasiado tempo. 	<ul style="list-style-type: none"> • Reiniciar a temperatura. • Desligar a função super congelamento
Formação de humidade no interior do compartimento frigorífico.	<ul style="list-style-type: none"> • O clima é demasiado quente e demasiado húmido. • Uma porta/gaveta do aparelho não está fechada hermeticamente. • Uma porta/gaveta foi aberta demasiado frequentemente ou por muito tempo. • Foram deixados recipientes de alimentos ou líquidos. 	<ul style="list-style-type: none"> • Aumentar a temperatura. • Fechar a porta/gaveta. • Não abrir a porta/gaveta com demasiada frequência. • Deixe os alimentos quentes arrefecerem à temperatura ambiente e cobrir alimentos e líquidos.
Humidade acumula na superfície exterior do frigorífico ou entre as portas/porta ou gaveta.	<ul style="list-style-type: none"> • O clima é demasiado quente e demasiado húmido. • A porta/gaveta do aparelho não está fechada hermeticamente. O ar frio no aparelho e o ar quente exterior condensam-se. 	<ul style="list-style-type: none"> • Isto é normal num clima húmido e mudará quando a humidade diminuir. • Assegurar que porta/gaveta é hermeticamente fechada.
Gelo e geada forte no compartimento congelador.	<ul style="list-style-type: none"> • Os produtos não foram devidamente embalados. • Uma porta/gaveta do aparelho não está fechada hermeticamente. • Uma porta/gaveta foi aberta demasiado frequentemente ou por muito tempo. • O vedante da porta/gaveta está sujo, desgastado, fendido ou desajustado. • Alguma coisa no interior evita que a porta/gaveta feche adequadamente. 	<ul style="list-style-type: none"> • Embalar sempre bem os produtos. • Fechar a porta/gaveta. • Não abrir a porta/gaveta com demasiada frequência. • Limpar o vedante da porta/gaveta ou substituí-los por novos. • Reposicionar as prateleiras, prateleiras das portas, ou recipientes interiores para permitir que a porta/gaveta feche.
Os lados do aparelho e a chapa da porta ficam quentes.	<ul style="list-style-type: none"> • - 	<ul style="list-style-type: none"> • Isto é normal.

Problema	Causa Possível	Solução Possível
O aparelho faz sons anormais.	<ul style="list-style-type: none"> • O aparelho não está colocado num piso nivelado. • O aparelho está a tocar em algum objeto à sua volta. 	<ul style="list-style-type: none"> • Ajustar os pés para nivelar o aparelho. • Remover objetos à volta do aparelho.
Um som ligeiro é para ser ouvido semelhante a água a fluir.	<ul style="list-style-type: none"> • - 	<ul style="list-style-type: none"> • Isto é normal.
Ouvirá um bipe de alarme.	<ul style="list-style-type: none"> • A porta do compartimento de armazenamento do frigorífico está aberta. 	<ul style="list-style-type: none"> • Fechar a porta ou silenciar o alarme manualmente.
Ouvirá um leve zumbido.	<ul style="list-style-type: none"> • O sistema de anti-condensação está a funcionar 	<ul style="list-style-type: none"> • Isto evita condensação e é normal
A iluminação interior ou os sistema de arrefecimento não funciona.	<ul style="list-style-type: none"> • A ficha de alimentação não está ligada à tomada elétrica. • A fonte de alimentação não está intata. • A lâmpada LED está fora de serviço. 	<ul style="list-style-type: none"> • Ligar a ficha de alimentação. • Verificar a alimentação elétrica à divisão. Contatar a empresa local de eletricidade! • Deve contatar a assistência para mudar a lâmpada.

Interrupção de corrente eléctrica

No caso de um corte de energia, os alimentos deverão permanecer seguramente frios por cerca de 12 horas. Seguir estas dicas durante uma interrupção de energia prolongada, especialmente no verão:

- ▶ Abrir a porta/gaveta tão poucas vezes quanto possível.
- ▶ Não pôr alimentos adicionais no aparelho durante uma interrupção de energia.
- ▶ Se for dada notificação prévia de uma interrupção de energia e a duração de interrupção for superior a 12 horas, fazer algum gelo e colocá-lo num recipiente na parte superior do compartimento do frigorífico.
- ▶ É necessária uma inspeção dos produtos imediatamente após a interrupção.
- ▶ Como a temperatura no frigorífico aumentará durante uma interrupção de energia ou outra falha, o período de armazenamento e a qualidade do alimento serão reduzidos. Qualquer alimento que descongela deve ser consumido, ou cozinhado e congelado de novo (quando apropriado) logo depois de modo a evitar riscos para a saúde.

Função de memória durante interrupção de energia

Após a reposição da energia o aparelho continua com as definições que estavam definidas antes da falha de energia.

Desembalagem



ADVERTÊNCIA!

- ▶ O aparelho é pesado. Manusear sempre com pelo menos duas pessoas.
- ▶ Manter todos os materiais de embalagem fora do alcance das crianças e eliminá-los de forma ecológica.

- ▶ Retirar o aparelho da embalagem.
- ▶ Remover todos os materiais de embalagem.

Condições ambientais

A temperatura da divisão deve ser sempre entre 10° C e 43° C, pois pode influenciar a temperatura no interior do aparelho e o seu consumo de energia. Não instalar o aparelho próximo de outros aparelhos emissores de calor (fornos, frigoríficos) sem isolamento.

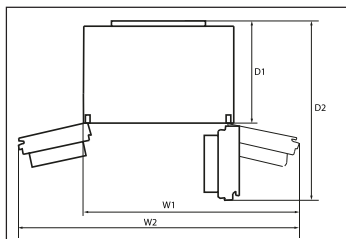

Requisitos de espaço

Espaço necessário quando a porta é aberta:

W1=1117 mm

W2=1403 mm

D1=580 mm

D2=1024 mm

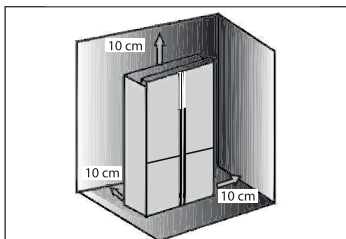

Secção transversal de ventilação

Para obter uma ventilação suficiente do aparelho por razões de segurança, as informações das secções transversais de ventilação necessárias devem ser observadas.

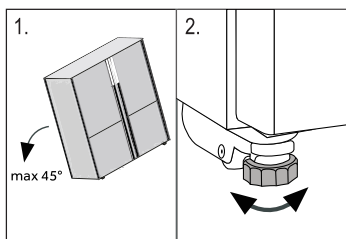

Alinhar o aparelho

O aparelho deve ser colocado numa superfície plana e sólida.

1. Inclinhar ligeiramente o aparelho para trás.
2. Ajustar os pés para o nível pretendido.

Assegurar que a distância para a parede no lado da dobradiça é de pelo meno 100 mm para que a porta abra adequadamente.

3. A estabilidade pode ser verificada por abanar nas diagonais alternadamente. A oscilação ligeira deve ser a mesma em ambas as direções. Caso contrário, a estrutura pode deformar; possíveis fugas dos vedantes da porta são o resultado. Uma pequena tendência para a parte traseira facilita o fecho da porta.

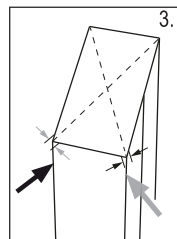

Ajuste fino das portas

Se as portas não estão niveladas, este desencontro pode ser remediado seguindo:

A) Usar o pé ajustável

Rode o pé ajustável de acordo com a direção da seta para subir ou descer o pé.

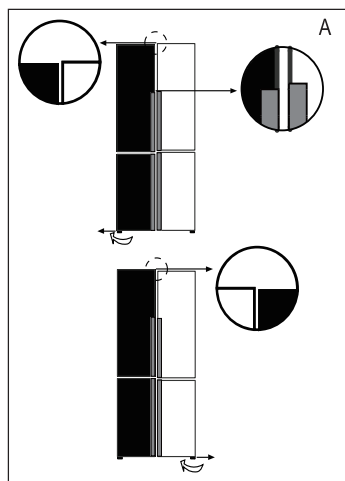

B) Usar espaçadores

- ▶ Abrir a porta superior e levantá-la.
- ▶ Apertar cuidadosamente o espaçador (fechado no saco de acessórios) na anilha de plástico branco da dobradiça do meio com a mão ou usando ferramentas como alicates. Não riscar ou amolgar a porta.

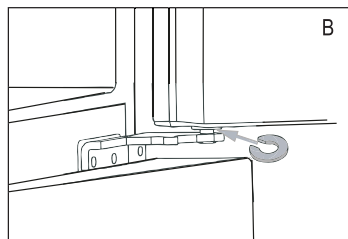

Observação

No uso futuro do frigorífico, o fenómeno de portas desniveladas pode ocorrer com o peso dos alimentos armazenados. Então deve ajustar conforme os métodos acima.

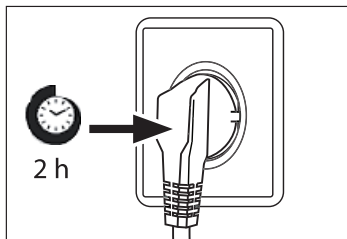

Tempo de espera

O óleo de lubrificação sem manutenção está localizado na cápsula do compressor. Este óleo pode ficar no sistema de tubos fechados durante o transporte inclinado. Antes de ligar o aparelho à fonte de alimentação tem de esperar 2-5 horas para que o óleo volte para a cápsula.

Ligação elétrica

Antes de cada ligação verificar se:

- ▶ fonte de alimentação, tomada e fusível são adequados à placa de características.
- ▶ a tomada de alimentação tem ligação à terra e sem fichas múltiplas ou extensão.
- ▶ a ficha e tomada de alimentação estão estritamente de acordo.

Ligar a ficha a uma tomada doméstica instalada adequadamente.



ADVERTÊNCIA!

Um cabo de alimentação danificado deve ser substituído pelo serviço ao cliente para evitar riscos (consultar cartão de garantia)

Ao posicionar o aparelho, certifique-se de que o cabo de alimentação não esteja preso ou danificado.

Não coloque várias tomadas portáteis, extensões ou fontes de alimentação na parte traseira do aparelho



Tome cuidado para evitar causar um incêndio acendendo material inflamável

Ficha do produto em conformidade com regulamento da UE N.º. 1060/2010

Marca Registrada	Haier	
Identificador do modelo	HTF-456D*6 * Código de cor	HTF-458D*6 * Código de cor
Categoria do modelo	Frigorífico–congelador	
Classe Eficiência Energética	A+	
Consumo de energia anual (kWh/ano) ¹⁾	390	
Volume de armazenagem frigorífico (L)	316	
Volume de armazenagem congelador (L) ****	140	
Classificação de estrelas	✱✱✱	
Temperatura dos outros compartimentos > 14 °C	Não aplicável	
Sistema de frio ventilado	Sim	
Tempo de subida de temperatura (h)	20	
Capacidade congelamento (kg/24h)	12	
Classe climática Este aparelho é concebido para ser usado a uma temperatura ambiente entre 10 °C e 43°C.	SN-N-ST-T	
Emissões de ruído acústico aéreo (db(A) re 1pW)	40	
Tipo de construção	Independente	

¹⁾ baseado em resultados de testes normalizados durante 24 horas. O consumo de energia atual dependerá de como o aparelho é usado e onde está localizado.

Tensão / Frequência	220-240V ~/ 50Hz
Tensão de entrada (A)-	1.2
Fusível principal (A)	16
Refrigerante	R600a
Dimensões (A/C/P em mm)	1804 /833/666

Serviço ao Cliente

Recomendamos o nosso Serviço ao Cliente Haier e a utilização de peças de substituição originais. Se tiver um problema com o seu aparelho, deve verificar primeiro a secção RESOLUÇÃO DE PROBLEMAS.

Se não conseguir encontrar uma solução lá, deve contactar

- ▶ o seu revendedor local ou
- ▶ o nosso Centro-Serviço de Chamadas Europeu (consultar números de telefone indicados abaixo) ou
- ▶ a área de Serviço e Apoio em www.haier.com onde pode ativar o pedido de serviço e também encontrar FAQs.

Para contactar o nosso Serviço, assegurar que tem os seguintes dados disponíveis. A informação pode ser encontrada na placa de características.

Modelo _____

Série Nº. _____

Verificar também o Cartão de Garantia fornecido com o produto em caso de garantia.

Centro-Serviço de Chamadas Europeu		
País*	Número de telefone	Custos
Haier Itália (IT)	199 100 912	
Haier Espanha (ES)	902 509 123	
Haier Alemanha (DE)	0180 5 39 39 99	• 14 cênt/min Telefone fixo • máx 42 cênt/min Telemóvel
Haier Áustria (AT)	0820 001 205	• 14,53 cênt/min Telefone fixo • máx 20 cênt/min todos os outros
Haier Reino Unido (RU)	0333 003 8122	
Haier França (FR)	0980 406 409	

* Para outros países deve consultar www.haier.com

Haier Europe Trading S.r.l

Filial RU

Westgate House, Westgate, Ealing

Londres, W5 1YY

HTF-456DM6_PT_V02_112015

Haier



Εγχειρίδιο χρήσης

Ψυγειοκαταψύκτης

HTF-456DM6

HTF-456DN6

HTF-456DB6

HTF-458DG6

GR

Haier

Ευχαριστούμε που προμηθευτήκατε ένα προϊόν Haier.

Διαβάστε προσεκτικά τις παρακάτω οδηγίες πριν χρησιμοποιήσετε τη συσκευή. Οι οδηγίες περιέχουν σημαντικές πληροφορίες για να αξιοποιήσετε στο μέγιστο τη συσκευή σας και να εξασφαλίσετε την ασφαλή και σωστή εγκατάσταση, χρήση και συντήρησή της.

Φυλάξτε το παρόν εγχειρίδιο σε θέση που να σας επιτρέπει να το συμβουλευέστε εύκολα σχετικά με την ασφαλή και σωστή χρήση της συσκευής.

Αν πρόκειται να πωλήσετε, να χαρίσετε ή να αφήσετε πίσω τη συσκευή όταν μετακομίζετε, πρέπει να παραδώσετε μαζί και το παρόν εγχειρίδιο, ώστε ο νέος ιδιοκτήτης να εξοικειωθεί με τη συσκευή και τις προειδοποιήσεις ασφαλείας.

Υπόμνημα



Προειδοποίηση – Σημαντικές πληροφορίες ασφαλείας



Γενικές πληροφορίες και συμβουλές



Πληροφορίες για το περιβάλλον



Τελική διάθεση

Προστατέψτε το περιβάλλον και την υγεία των ανθρώπων. Απορρίψτε τα υλικά συσκευασίας σε ειδικούς κάδους ανακύκλωσης. Βοηθήστε στην ανακύκλωση των αποβλήτων ηλεκτρικών και ηλεκτρονικών συσκευών. Μην απορρίπτετε μαζί με τα οικιακά απορρίμματα τις συσκευές που επισημαίνονται με αυτό το σύμβολο. Επιστρέψτε το προϊόν στη μονάδα ανακύκλωσης της περιοχής σας ή επικοινωνήστε με τη δημοτική αρχή.



ΠΡΟΕΙΔΟΠΟΙΗΣΗ!

Κίνδυνος τραυματισμού ή ασφυξίας!

Η τελική διάθεση των ψυκτικών υγρών και αερίων πρέπει να γίνεται από εξειδικευμένους επαγγελματίες. Πριν τη σωστή απόρριψη του προϊόντος, βεβαιωθείτε ότι δεν έχουν υποστεί ζημιά οι σωληνώσεις του ψυκτικού κυκλώματος. Αποσυνδέστε τη συσκευή από την παροχή ρεύματος δικτύου. Κόψτε το καλώδιο ρεύματος και απορρίψτε το. Αφαιρέστε τα ράφια, τα συρτάρια, καθώς και το σύστημα ασφάλισης και τις στεγανοποιήσεις από τις πόρτες, για να αποτρέψετε τυχόν εγκλωβισμό παιδιών και κατοικίδιων στη συσκευή.

Πληροφορίες για την ασφάλεια.....	4
Προβλεπόμενη χρήση	8
Περιγραφή προϊόντος.....	9
Πίνακας ελέγχου.....	10
Χρήση.....	11
Εξοπλισμός	18
Φροντίδα και καθαρισμός.....	21
Αντιμετώπιση προβλημάτων	23
Εγκατάσταση.....	26
Τεχνικά χαρακτηριστικά	29
Εξυπηρέτηση πελατών	30

Αξεσουάρ

Ελέγξτε τα αξεσουάρ και το έντυπο υλικό σύμφωνα με την παρακάτω λίστα:

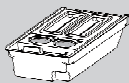

Μονάδα
παρασκευής
πάγου με φτυαράκι
πάγου



Αυγοθήκες



3 αποστάτες



Ετικέτα
ενερ-
γιακής
απόδοσης



Κάρτα
εγγύησης



Εγχει-
ρίδιο
χρήσης

Πριν ενεργοποιήσετε πρώτη φορά τη συσκευή διαβάστε τις παρακάτω υποδείξεις ασφαλείας!:



ΠΡΟΕΙΔΟΠΟΙΗΣΗ!

Πριν από την πρώτη χρήση

- ▶ Βεβαιωθείτε ότι δεν έχει υποστεί ζημιά κατά τη μεταφορά.
- ▶ Αφαιρέστε όλα τα υλικά συσκευασίας και κρατήστε τα μακριά από παιδιά.
- ▶ Περιμένετε τουλάχιστον δύο ώρες πριν εγκαταστήσετε τη συσκευή, για να εξασφαλίσετε ότι το ψυκτικό κύκλωμα είναι πλήρως αποτελεσματικό.
- ▶ Η συσκευή είναι βαριά, γι' αυτό χρειάζονται πάντα τουλάχιστον δύο άτομα για τη μετακίνησή της.
- ▶ Εγκατάσταση
- ▶ Η συσκευή πρέπει να τοποθετηθεί σε καλά αεριζόμενο χώρο. Εξασφαλίστε απόσταση τουλάχιστον 10 cm γύρω και πάνω από τη συσκευή.
- ▶ Σε καμία περίπτωση μην τοποθετήσετε τη συσκευή σε υγρή περιοχή ή σε θέση όπου μπορεί να πιτσιλιστεί με νερό. Καθαρίζετε και στεγνώνετε τα πιτσιλίσματα και τις κηλίδες χρησιμοποιώντας ένα μαλακό και καθαρό πανί.
- ▶ Μην εγκαθιστάτε τη συσκευή σε θέση όπου επηρεάζεται από άμεσο ηλιακό φως ή κοντά σε πηγές θερμότητας (π.χ. ηλεκτρική κουζίνα, καλοριφέρ).
- ▶ Εγκαταστήστε και οριζοντιώστε τη συσκευή σε χώρο κατάλληλο για το μέγεθος και τη χρήση της.
- ▶ Διατηρείτε ανεμπόδιστα τα ανοίγματα αερισμού στη συσκευή ή στην κατασκευή εντοιχισμού.
- ▶ Βεβαιωθείτε ότι τα ηλεκτρικά χαρακτηριστικά στην πινακίδα τύπου συμφωνούν με την παροχή ρεύματος. Διαφορετικά, επικοινωνήστε με ηλεκτρολόγο.
- ▶ Η συσκευή λειτουργεί με παροχή ρεύματος 220-240 V AC/50 Hz. Τυχόν μη φυσιολογική διακύμανση της τάσης μπορεί να προκαλέσει αδυναμία έναρξης λειτουργίας της συσκευής, ή ζημιά στο σύστημα ελέγχου της θερμοκρασίας ή στο συμπιεστή, ή μπορεί να παράγεται μη φυσιολογικός θόρυβος κατά τη λειτουργία. Σε περίπτωση ύπαρξης τέτοιων διακυμάνσεων πρέπει να εγκατασταθεί αυτόματος ρυθμιστής τάσης.
- ▶ Μη χρησιμοποιείτε πολύπριζα και καλώδια επέκτασης.
- ▶ Βεβαιωθείτε ότι το καλώδιο ρεύματος δεν έχει μπλεχτεί στο ψυγείο. Μην πατάτε πάνω στο καλώδιο ρεύματος.

**ΠΡΟΕΙΔΟΠΟΙΗΣΗ!**

- ▶ Χρησιμοποιήστε μια εύκολα προσβάσιμη ξεχωριστή γειωμένη πρίζα για την παροχή ρεύματος. Η συσκευή πρέπει να γειωθεί.
Μόνο για το Ην. Βασίλειο: Το καλώδιο ρεύματος της συσκευής διαθέτει φως 3 αγωγών (με γείωση) που αντιστοιχεί σε τυπική πρίζα 3 αγωγών (γειωμένη). Σε καμία περίπτωση μην κόψετε ή αφαιρέσετε τον τρίτο ακροδέκτη (γείωση). Μετά την εγκατάσταση της συσκευής, το φως πρέπει να είναι προσβάσιμο.
- ▶ Μην προξενήσετε ζημιά στο ψυκτικό κύκλωμα.
Καθημερινή χρήση
- ▶ Η συσκευή αυτή μπορεί να χρησιμοποιηθεί από παιδιά από 8 ετών και άνω και από άτομα με μειωμένες σωματικές, αντιληπτικές ή διανοητικές ικανότητες ή με έλλειψη εμπειρίας και γνώσης, αν τους έχει δοθεί επιτήρηση ή εκπαίδευση σχετικά με την ασφαλή χρήση της συσκευής και κατανοούν τους ενεχόμενους κινδύνους.
- ▶ Μην επιτρέπεται σε παιδιά κάτω των 3 ετών να πλησιάζουν τη συσκευή, παρά μόνο υπό τη διαρκή επίβλεψη ενηλίκων.
- ▶ Τα παιδιά δεν πρέπει να παίζουν με τη συσκευή.
- ▶ Σε περίπτωση διαρροής ψυκτικού αερίου ή άλλου εύφλεκτου αερίου στην περιοχή του ψυγείου, κλείστε τη βαλβίδα του αερίου που διαρρέει, ανοίξτε τις πόρτες και τα παράθυρα και μη συνδέσετε στην πρίζα ή αποσυνδέσετε από την πρίζα το καλώδιο ρεύματος του ψυγείου ή οποιασδήποτε άλλης συσκευής.
- ▶ Έχετε υπόψη ότι το προϊόν προορίζεται για λειτουργία σε συγκεκριμένο εύρος θερμοκρασιών από 10 έως 43 °C. Η συσκευή μπορεί να μη λειτουργεί σωστά εάν παραμείνει για παρατεταμένο χρονικό διάστημα σε θερμοκρασία μεγαλύτερη ή μικρότερη από το αναφερόμενο εύρος.
- ▶ Μην τοποθετείτε πάνω στη συσκευή ασταθή αντικείμενα (βαριά αντικείμενα, δοχεία με νερό), για να αποφύγετε τραυματισμό ατόμων λόγω πτώσης ή ηλεκτροπληξία λόγω επαφής με το νερό.
- ▶ Μην τραβάτε τα ράφια της πόρτας. Μπορεί να αποκτήσει κλίση η πόρτα, να αποσπαστεί το ράφι για τα μπουκάλια ή να ανατραπεί η συσκευή.
- ▶ Ανοίγετε και κλείνετε τις πόρτες μόνο από τις λαβές. Το διάκενο ανάμεσα στις πόρτες και το ντουλάπι είναι πολύ μικρό. Μην τοποθετείτε τα χέρια σας σε αυτά τα σημεία για να μην τραυματίσετε τα δάχτυλά σας. Ανοίγετε ή κλείνετε τις πόρτες του ψυγείου μόνο όταν δεν στέκονται παιδιά σε όλο το εύρος κίνησης της πόρτας.



ΠΡΟΕΙΔΟΠΟΙΗΣΗ!

- ▶ Μην αποθηκεύετε ή χρησιμοποιείτε εύφλεκτα, εκρηκτικά ή διαβρωτικά υλικά μέσα ή κοντά στη συσκευή.
 - ▶ Μην αποθηκεύετε στο ψυγείο φάρμακα, βακτηρίδια ή χημικές ουσίες. Αυτή η συσκευή είναι οικιακή συσκευή. Δεν συνιστάται να αποθηκεύετε υλικά που χρειάζονται ακριβή ρύθμιση της θερμοκρασίας.
 - ▶ Μην αποθηκεύετε στην κατάψυξη υγρά σε μπουκάλια ή σε μεταλλικά δοχεία (εκτός από οινοπνευματώδη με υψηλή περιεκτικότητα σε αλκοόλ), και ειδικά ποτά με ανθρακικό, καθώς μπορεί να σκάσουν όταν παγώσουν.
 - ▶ Αν διαπιστώθηκε αύξηση της θερμοκρασίας στην κατάψυξη, ελέγξτε την κατάσταση των τροφίμων.
 - ▶ Μη ρυθμίζετε υπερβολικά χαμηλή θερμοκρασία στο θάλαμο συντήρησης. Μπορεί να προκύψουν θερμοκρασίες υπό του μηδενός στις υψηλές ρυθμίσεις. Προσοχή: Τα μπουκάλια μπορεί να σπάσουν.
 - ▶ Μην αγγίζετε κατεψυγμένα τρόφιμα με βρεγμένα χέρια (να φοράτε γάντια). Επίσης, μην τρώτε γρανίτες αμέσως μόλις τις βγάλετε από την κατάψυξη. Υπάρχει κίνδυνος να παγώσετε ή να βγάλετε φλύκταινες λόγω κρουσπαγήματος. ΠΡΩΤΕΣ βοήθειες: βάλτε τα αμέσως κάτω από κρύο τρεχούμενο νερό. Μην τα τραβήξετε για να τα ξεκολλήσετε!
 - ▶ Μην αγγίζετε την εσωτερική επιφάνεια του θαλάμου κατάψυξης όταν είναι σε λειτουργία, ειδικά με βρεγμένα χέρια, γιατί τα χέρια σας μπορεί να παγώσουν και να κολλήσουν στην επιφάνεια.
 - ▶ Αποσυνδέετε το ψυγείο από την πρίζα σε περίπτωση διακοπής ρεύματος ή πριν τον καθαρισμό. Περιμένετε τουλάχιστον 5 λεπτά πριν επανεκκινήσετε τη συσκευή, καθώς η συχνή εκκίνηση μπορεί να προκαλέσει ζημιά στον συμπιεστή.
 - ▶ Μην χρησιμοποιείτε ηλεκτρικές συσκευές μέσα στους χώρους αποθήκευσης τροφίμων της συσκευής, εκτός αν οι συσκευές είναι του τύπου που συνιστά ο κατασκευαστής.
- Συντήρηση / καθαρισμός**
- ▶ Βεβαιωθείτε ότι τα παιδιά είναι υπό επίβλεψη αν διεξάγουν εργασίες καθαρισμού ή συντήρησης.
 - ▶ Αποσυνδέετε τη συσκευή από την παροχή ρεύματος πριν από τη διεξαγωγή οποιασδήποτε εργασίας τακτικής συντήρησης. Περιμένετε τουλάχιστον 5 λεπτά πριν επανεκκινήσετε τη συσκευή, καθώς η συχνή εκκίνηση μπορεί να προκαλέσει ζημιά στον συμπιεστή.

**ΠΡΟΕΙΔΟΠΟΙΗΣΗ!**

- ▶ Τραβάτε το φισ, όχι το καλώδιο, όταν αποσυνδέετε τη συσκευή από την πρίζα.
- ▶ Μην καθαρίζετε τη συσκευή με σκληρές βούρτσες, συρματοβούρτσες, απορρυπαντικό σε σκόνη, πετρέλαιο, οξικό αμυλεστέρα, ασετόν και παρεμφερή οργανικά διαλύματα, ούτε με όξινα ή αλκαλικά διαλύματα. Να καθαρίζετε με ειδικά καθαριστικά για ψυγεία, για να μην προκληθεί ζημιά.
- ▶ Μην ξύνετε την πάχνη και τον πάγο με αιχμηρά αντικείμενα. Μη χρησιμοποιείτε σπρέι, ηλεκτρικά θερμαντικά σώματα όπως καλοριφέρ, πιστολάκι μαλλιών, ατμοκαθαριστές ή άλλες πηγές θερμότητας, για να αποφύγετε τυχόν βλάβη στα πλαστικά μέρη.
- ▶ Μη χρησιμοποιείτε μηχανικές διατάξεις ή άλλα μέσα για να επιταχύνετε τη διαδικασία της απόψυξης, εκτός από αυτά που συνιστά ο κατασκευαστής.
- ▶ Αν το καλώδιο τροφοδοσίας έχει υποστεί ζημιά, αυτό πρέπει να αντικατασταθεί από τον κατασκευαστή, τον αντιπρόσωπό του για σέρβις ή από άτομο με παρόμοια εξειδίκευση, για την πρόληψη κινδύνων.
- ▶ Μην επιχειρήσετε να επισκευάσετε τη συσκευή μόνος/ης σας. Σε περίπτωση ανάγκης επισκευής, επικοινωνήστε με την εξυπηρέτηση πελατών μας.
- ▶ Καθαρίζετε τη σκόνη στο πίσω μέρος της μονάδας τουλάχιστον μία φορά το χρόνο, για να αποφύγετε κίνδυνο πυρκαγιάς αλλά και αυξημένη κατανάλωση ενέργειας.
- ▶ Μην ψεκάζετε ή ξεπλένετε τη συσκευή κατά τον καθαρισμό.
- ▶ Μην ψεκάζετε με νερό ή ατμό για να καθαρίσετε τη συσκευή.
- ▶ Μην καθαρίζετε τα κρύα γυάλινα ράφια με ζεστό νερό. Η ξαφνική αλλαγή θερμοκρασίας μπορεί να προκαλέσει θραύση του γυαλιού.

Πληροφορίες για το ψυκτικό αέριο**ΠΡΟΕΙΔΟΠΟΙΗΣΗ!**

Η συσκευή περιέχει το εύφλεκτο ψυκτικό μέσο ΙΣΟΒΟΥΤΑΝΙΟ (R600a). Βεβαιωθείτε ότι το ψυκτικό κύκλωμα δεν έχει υποστεί ζημιά κατά τη μεταφορά ή την εγκατάσταση. Η διαρροή ψυκτικού μέσου μπορεί να προκαλέσει τραυματισμό στα μάτια ή ανάφλεξη. Εάν έχει προκληθεί ζημιά, κρατήστε τη συσκευή μακριά από πηγές γυμνής φλόγας, αερίστε καλά το δωμάτιο και μη συνδέετε ή αποσυνδέετε καλώδια ρεύματος αυτής ή οποιασδήποτε άλλης συσκευής. Ενημερώστε την εξυπηρέτηση πελατών.

Σε περίπτωση επαφής του ψυκτικού μέσου με τα μάτια, ξεπλύνετε αμέσως με άφθονο τρεχούμενο νερό και καλέστε αμέσως οφθαλμίατρο.

Προβλεπόμενη χρήση

Η συσκευή αυτή προορίζεται για την ψύξη και την κατάψυξη τροφίμων. Έχει σχεδιαστεί αποκλειστικά για οικιακή χρήση και για παρόμοιες εφαρμογές όπως για περιοχές κουζίνας προσωπικού σε καταστήματα, γραφεία και άλλους χώρους εργασίας, σε εξοχικά σπίτια και από πελάτες σε ξενοδοχεία, μotel και άλλα περιβάλλοντα οικιακού τύπου, καθώς και σε επιχειρήσεις ξενοδοχείων και κέτερινγκ. Δεν προορίζεται για επαγγελματική ή βιομηχανική χρήση.

Δεν επιτρέπονται αλλαγές ή τροποποιήσεις της συσκευής. Τυχόν χρήση πέραν της προβλεπόμενης μπορεί να προκαλέσει κινδύνους και απώλεια της εγγύησης.

Πρότυπα και Οδηγίες



Το προϊόν αυτό ικανοποιεί τις απαιτήσεις όλων των εφαρμοστέων Οδηγιών ΕΚ και τα αντίστοιχα εναρμονισμένα πρότυπα που προβλέπονται για τη σήμανση CE.



ΠΡΟΣΟΧΗ!

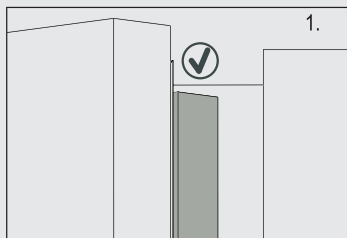

Όταν κλείνετε την πόρτα, η κάθετη ταινία πόρτας στην αριστερή πόρτα θα πρέπει να είναι διπλωμένη προς τα μέσα (1).

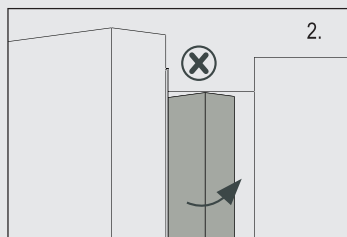

Αν προσπαθήσετε να κλείσετε την αριστερή πόρτα και η κάθετη ταινία πόρτας δεν είναι διπλωμένη (2), θα πρέπει πρώτα να τη διπλώσετε, αλλιώς η ταινία της πόρτας θα μπορούσε να χτυπήσει τον άξονα στερέωσης ή τη δεξιά πόρτα. Έτσι θα μπορούσε να προκληθεί ζημιά στην ταινία της πόρτας ή διαρροή.

Μέσα στην κάθετη ταινία πόρτας υπάρχει μια σπείρα θέρμανσης. Η θερμοκρασία της επιφάνειας θα αυξηθεί λίγο, κάτι που είναι κανονικό και δεν επηρεάζει τη λειτουργία της συσκευής.



Επισήμανση

Λόγω τεχνικών αλλαγών και διαφορετικών μοντέλων, ορισμένες από τις εικόνες σε αυτό το εγχειρίδιο ενδέχεται να διαφέρουν από το μοντέλο σας.

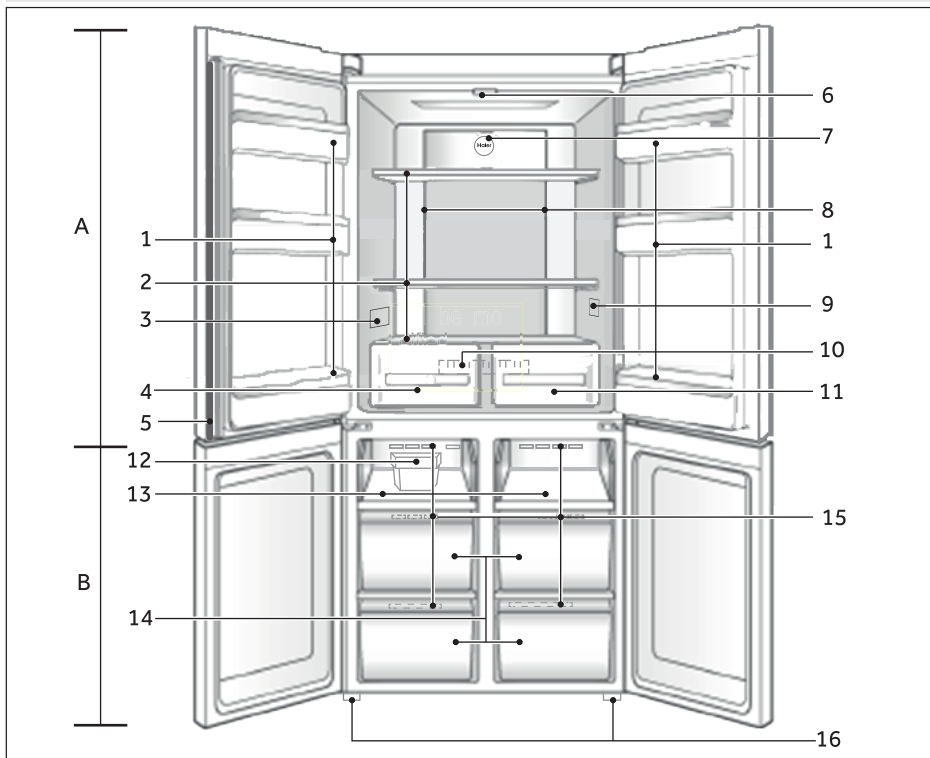

A: Θάλαμος συντήρησης

- 1 Υποδοχή μπουκαλιών/Ράφι πόρτας
- 2 Γυάλινα ράφια
- 3 Πινακίδα τύπου
- 4 Συρτάρι ζώνης υγρασίας
- 5 Ταινία πόρτας
- 6 Φωτισμός οροφής
- 7 Μπλε φωσ
- 8 Αεραγωγός και αισθητήρας (πίσω από το πάνελ)
- 9 Ένδειξη Ο.Κ. θερμοκρασίας (προαιρε.)
- 10 Αεραγωγός (πίσω από τα συρτάρια)
- 11 Συρτάρι ξηρής ζώνης

B: Θάλαμος κατάψυξης

- 12 Μονάδα παρασκευής πάγου με φτυσαράκι πάγου
- 13 Δίσκος κατάψυξης
- 14 Συρτάρι θαλάμου κατάψυξης
- 15 Αεραγωγός
- 16 Ρυθμιζόμενα πόδια

Πίνακας ελέγχου

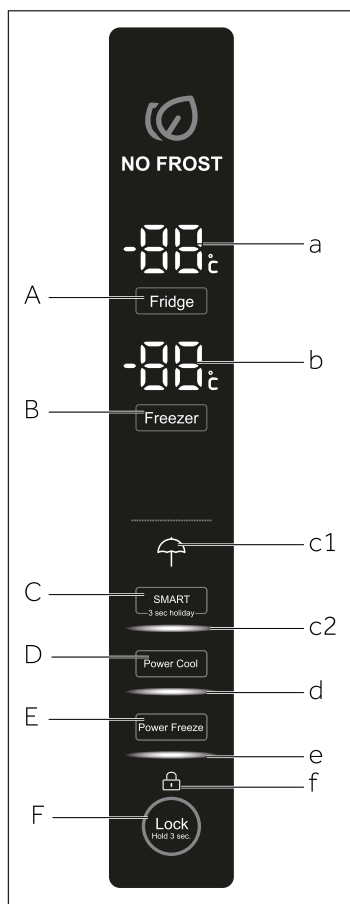

Κουμπιά:

- A Επιλογέας συντήρησης
- B Επιλογέας κατάψυξης
- C Επιλογέας λειτουργίας SMART και λειτουργίας Holiday
- D Επιλογέας Power Cool
- E Επιλογέας Power Freeze
- F Επιλογέας κλειδώματος πίνακα

Ενδείξεις:

- a Θερμοκρασία συντήρησης
- b Θερμοκρασία κατάψυξης
- c1 Λειτουργία Holiday
- c2 Λειτουργία SMART
- d Λειτουργία Power Cool
- e Λειτουργία Power Freeze
- f Κλείδωμα πίνακα

Πριν από την πρώτη χρήση

- ▶ Αφαιρέστε όλα τα υλικά συσκευασίας, φυλάξτε τα μακριά από παιδιά και απορρίψτε τα με τρόπο φιλικό προς το περιβάλλον.
- ▶ Καθαρίστε το εσωτερικό και το εξωτερικό της συσκευής με νερό και ένα ήπιο απορρυπαντικό πριν τοποθετήσετε τα τρόφιμα.
- ▶ Αφού οριζοντιώσετε και καθαρίσετε τη συσκευή, περιμένετε τουλάχιστον 2-5 ώρες πριν τη συνδέσετε με το ηλεκτρικό ρεύμα. Δείτε την Ενότητα ΕΓΚΑΤΑΣΤΑΣΗ.
- ▶ Προ-ψύξτε τους θαλάμους σε υψηλές ρυθμίσεις πριν τοποθετήσετε τρόφιμα. Η λειτουργία Power Freeze συμβάλλει στη γρήγορη ψύξη του θαλάμου κατάψυξης.
- ▶ Η θερμοκρασία της συντήρησης και της κατάψυξης ρυθμίζονται αυτόματα στους 5 °C και στους -18 °C αντίστοιχα. Αυτές είναι οι προτεινόμενες ρυθμίσεις. Εάν θέλετε, μπορείτε να αλλάξετε αυτές τις ρυθμίσεις χειροκίνητα. Δείτε την ενότητα ΡΥΘΜΙΣΗ ΤΗΣ ΘΕΡΜΟΚΡΑΣΙΑΣ.

Πλήκτρα αφής

Τα κουμπιά του πίνακα ελέγχου είναι πλήκτρα αφής, τα οποία ενεργοποιούνται ακόμη και με ένα ελαφρύ άγγιγμα με το δάχτυλο.

Ενεργοποίηση/ απενεργοποίηση της συσκευής

Η συσκευή τίθεται σε λειτουργία μόλις συνδεθεί με το ηλεκτρικό ρεύμα.

Όταν ενεργοποιηθεί για πρώτη φορά η συσκευή, εμφανίζονται οι πραγματικές θερμοκρασίες συντήρησης και κατάψυξης. Η ένδειξη θα αναβοσβήνει. Αν κλείσουν οι πόρτες θα απενεργοποιηθεί μετά από 30 δευτερόλεπτα.

Ίσως είναι ενεργό το κλειδωμα πίνακα.



Επισήμανση

- ▶ Η συσκευή έχει προ-ρυθμιστεί στη συνιστώμενη θερμοκρασία των 5 °C (συντήρηση) και των -18 °C (κατάψυξη). Υπό κανονικές συνθήκες περιβάλλοντος δεν θα χρειαστεί να ρυθμίσετε τη θερμοκρασία.
- ▶ Όταν η συσκευή ενεργοποιείται μετά από αποσύνδεση από την παροχή ηλεκτρικού ρεύματος, μπορεί να περάσουν έως 12 ώρες μέχρι να επιτευχθούν οι σωστές θερμοκρασίες.

Αδειάστε τη συσκευή πριν την απενεργοποιήσετε. Για να απενεργοποιήσετε τη συσκευή, αφαιρέστε το καλώδιο ρεύματος από την πρίζα.

Κλειδωμα/ξεκλειδωμα πίνακα



Επισήμανση

Ο πίνακας ελέγχου κλειδώνει αυτόματα έναντι ενεργοποίησης αν οι πόρτες είναι κλειστές και δεν πατήσετε κανένα κουμπί επί 30 δευτερόλεπτα. Για οποιαδήποτε ρύθμιση πρέπει να ξεκλειδώσετε τον πίνακα ελέγχου.

- ▶ Αγγίξτε το πλήκτρο "F" για 3 δευτερόλεπτα για να κλειδώσετε έναντι ενεργοποίησης όλα τα στοιχεία του πίνακα. Ο βομβητής ηχεί και εμφανίζεται η αντίστοιχη ένδειξη "F", ενώ ο φωτισμός του πίνακα απενεργοποιείται. Το εικονίδιο αναβοσβήνει αν πατηθεί ένα κουμπί ενώ είναι ενεργοποιημένο το κλειδωμα πίνακα. Η αλλαγή δεν πραγματοποιείται.
- ▶ Για ξεκλειδωμα πατήστε ξανά το πλήκτρο.

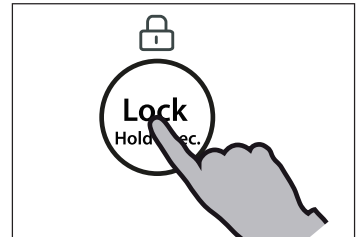

Λειτουργία αναμονής

Η οθόνη σβήνει αυτόματα 30 δευτερόλεπτα αφότου πατήσετε ένα πλήκτρο. Η οθόνη κλειδώνει αυτόματα. Ανάβει αυτόματα μόλις πατήσετε ένα πλήκτρο ή ανοίξετε οποιαδήποτε πόρτα (ο συναγερμός δεν ενεργοποιεί την οθόνη).

Επιλέξτε τον τρόπο λειτουργίας

Μπορεί να χρειαστεί να επιλέξετε έναν από τους εξής δύο τρόπους για να ρυθμίσετε τη συσκευή:

1) Λειτουργία SMART

Στη λειτουργία SMART, η συσκευή μπορεί να ρυθμίσει αυτόματα τη θερμοκρασία ανάλογα με τη θερμοκρασία περιβάλλοντος και τη μεταβολή θερμοκρασίας στη συσκευή. Εάν δεν έχετε ειδικές απαιτήσεις, συνιστούμε να χρησιμοποιείτε τη λειτουργία SMART (ανατρέξτε στο τμήμα Λειτουργία SMART, παρακάτω).

2) Λειτουργία χειροκίνητης ρύθμισης:

Εάν θέλετε να ρυθμίσετε χειροκίνητα τη θερμοκρασία της συσκευής για να αποθηκεύσετε ένα συγκεκριμένο φαγητό, μπορείτε να ορίσετε τη θερμοκρασία μέσω ενός κουμπιού ρύθμισης θερμοκρασίας (ανατρέξτε στην ενότητα ΡΥΘΜΙΣΗ ΤΗΣ ΘΕΡΜΟΚΡΑΣΙΑΣ).



Συναγερμός ανοίγματος πόρτας

Αν μια πόρτα παραμείνει ανοικτή περισσότερο από 1 λεπτό, θα ηχήσει ο συναγερμός ανοίγματος πόρτας. Μπορείτε να απενεργοποιήσετε το συναγερμό είτε κλείνοντας την πόρτα είτε αγγίζοντας τον πίνακα ελέγχου. Αν αφήσετε την πόρτα ανοικτή για περισσότερο από 7 λεπτά, το φως μέσα στη συντήρηση και ο φωτισμός του πίνακα ελέγχου θα σβήσουν αυτόματα.

Ρύθμιση της θερμοκρασίας

Οι εσωτερικές θερμοκρασίες επηρεάζονται από τους εξής παράγοντες:

- ▶ Θερμοκρασία περιβάλλοντος
- ▶ Συχνότητα ανοίγματος πόρτας
- ▶ Ποσότητα αποθηκευμένων τροφίμων
- ▶ Εγκατάσταση της συσκευής

Ρύθμιση της θερμοκρασίας συντήρησης

1. Ξεκλειδώστε τον πίνακα πατώντας το κουμπί "F", αν είναι κλειδωμένος.
2. Πατήστε το κουμπί "A" (συντήρησης) για να επιλέξετε το θάλαμο συντήρησης. Ηχεί συναγερμός. Η πραγματική θερμοκρασία στο θάλαμο συντήρησης εμφανίζεται στην ένδειξη.
3. Πατήστε το κουμπί „A“ για να ρυθμίσετε τη θερμοκρασία της συντήρησης. Θα ακούγεται ένα ηχητικό σήμα σε κάθε πάτημα του κουμπιού. Η θερμοκρασία αυξάνεται σε βήματα του 1 °C από τους 0 °C (OF) έως τους 8 °C, και μεταβαίνει ξανά στους 0 °C αν συνεχίσετε να πατάτε το κουμπί. Η βέλτιστη θερμοκρασία της συντήρησης είναι 5 °C. Τυχόν χαμηλότερες θερμοκρασίες προκαλούν περιττή κατανάλωση ενέργειας.

Αν δεν πατηθεί κανένα πλήκτρο σε 5 δευτερόλεπτα, η ρύθμιση επιβεβαιώνεται αυτόματα.

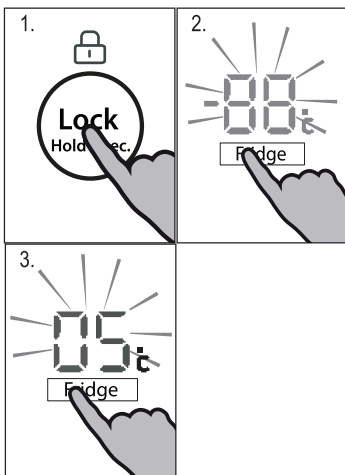

Ρύθμιση της θερμοκρασίας κατάψυξης

1. Ξεκλειδώστε τον πίνακα πατώντας το κουμπί "F", αν είναι κλειδωμένος.
2. Πατήστε το κουμπί "B" (κατάψυξης) για να επιλέξετε το θάλαμο κατάψυξης. Ηχεί συναγερμός. Εμφανίζεται η πραγματική θερμοκρασία του θαλάμου κατάψυξης.
3. Πατήστε το κουμπί "B" (κατάψυξης) για να ρυθμίσετε τη θερμοκρασία της κατάψυξης. Θα ακούγεται ένα ηχητικό σήμα σε κάθε πάτημα του κουμπιού. Η θερμοκρασία αυξάνεται κατά 1 °C από τους -14 °C έως τους -24 °C, και μεταβαίνει ξανά στους -14 °C αν συνεχίσετε να πατάτε το κουμπί. Η βέλτιστη θερμοκρασία της κατάψυξης είναι -18 °C. Τυχόν χαμηλότερες θερμοκρασίες προκαλούν περιττή κατανάλωση ενέργειας.

Αν δεν πατηθεί κανένα πλήκτρο σε 5 δευτερόλεπτα, η ρύθμιση επιβεβαιώνεται αυτόματα.

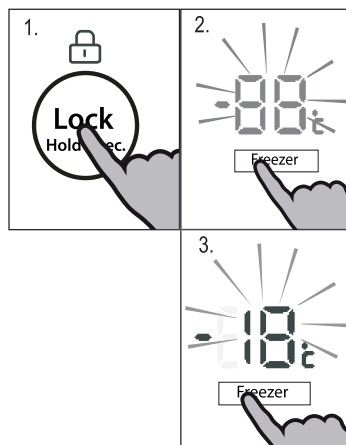

Επισήμανση

Η θερμοκρασία στον αντίστοιχο θάλαμο δεν μπορεί να ρυθμιστεί αν έχει ενεργοποιηθεί οποιαδήποτε άλλη λειτουργία (Power-Freeze, Power Cool, Holiday ή SMART) ή αν είναι κλειδωμένη η οθόνη. Η αντίστοιχη ένδειξη θα αναβοσβήνει και ταυτόχρονα θα ηχεί ο βομβητής.

Λειτουργία SMART

Στη λειτουργία SMART, η συσκευή μπορεί να ρυθμίσει αυτόματα τη θερμοκρασία, ανάλογα με τη θερμοκρασία περιβάλλοντος και την αλλαγή θερμοκρασίας στη συσκευή. Αυτή η λειτουργία σας παρέχει πλήρη ελευθερία κινήσεων.

1. Ξεκλειδώστε τον πίνακα πατώντας το κουμπί "F", αν είναι κλειδωμένος.
2. Πατήστε το κουμπί "C" (SMART). Ηχεί συναγερμός.
3. Η ένδειξη "c2" ανάβει και η λειτουργία ενεργοποιείται.

Μπορείτε να απενεργοποιήσετε αυτή τη λειτουργία επαναλαμβάνοντας τα παραπάνω βήματα ή επιλέγοντας άλλη λειτουργία.

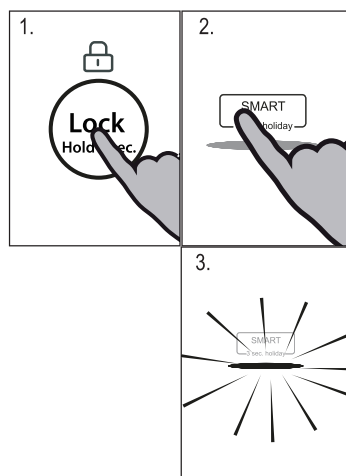

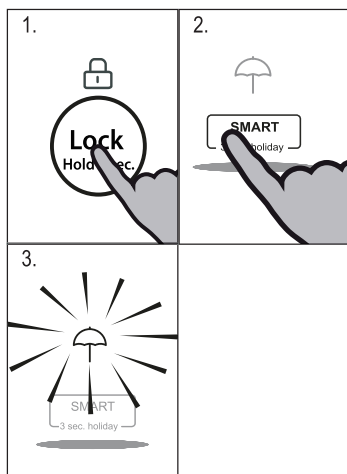

Λειτουργία Holiday

Η λειτουργία αυτή ρυθμίζει τη θερμοκρασία της συντήρησης μόνιμα στους 17 °C.

Με αυτόν τον τρόπο μπορείτε να αφήσετε την πόρτα του άδειου θαλάμου συντήρησης κλειστή χωρίς να προκληθεί δυσάρεστη οσμή ή μούχλα στη διάρκεια παρατεταμένης απουσίας σας (π.χ. στις διακοπές σας). Μπορείτε να ρυθμίσετε το θάλαμο κατάψυξης ελεύθερα όπως θέλετε.

1. Ξεκλειδώστε τον πίνακα πατώντας το κουμπί "F", αν είναι κλειδωμένος.
2. Πατήστε το κουμπί "C" (SMART) για 3 δευτερόλεπτα.
3. Η ένδειξη "c1" ανάβει και η λειτουργία ενεργοποιείται.

Μπορείτε να απενεργοποιήσετε αυτή τη λειτουργία επαναλαμβάνοντας τα παραπάνω βήματα ή επιλέγοντας άλλη λειτουργία.



ΠΡΟΕΙΔΟΠΟΙΗΣΗ!

Κατά τη λειτουργία Holiday δεν πρέπει να αποθηκεύετε τρόφιμα στο θάλαμο συντήρησης. Η θερμοκρασία των +17 °C είναι πολύ υψηλή για αποθήκευση τροφίμων.

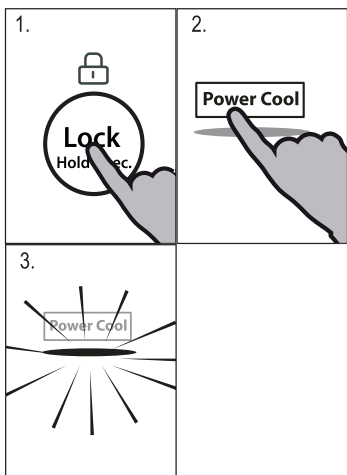

Λειτουργία Power Cool

Ενεργοποιήστε τη λειτουργία Power Cool εάν θέλετε να αποθηκεύσετε μεγαλύτερη ποσότητα τροφίμων (για παράδειγμα μετά την αγορά τους). Η λειτουργία Power Cool επιταχύνει την ψύξη των νωπών τροφίμων και προστατεύει τα ήδη αποθηκευμένα προϊόντα από ανεπιθύμητη θέρμανση. Η εργοστασιακά ρυθμισμένη θερμοκρασία είναι 0 έως +1 °C.

1. Ξεκλειδώστε τον πίνακα πατώντας το κουμπί "F", αν είναι κλειδωμένος.
2. Πατήστε το κουμπί "D" (Power Cool).
3. Η ένδειξη "d" ανάβει και η λειτουργία ενεργοποιείται.

Μπορείτε να απενεργοποιήσετε αυτή τη λειτουργία επαναλαμβάνοντας τα παραπάνω βήματα ή επιλέγοντας άλλη λειτουργία.



Επισήμανση

Η λειτουργία αυτή μπορεί να απενεργοποιηθεί αυτόματα έπειτα από 3 ώρες.

Λειτουργία Power Freeze

Τα νωπά τρόφιμα πρέπει να καταψύχονται όσο το δυνατόν πιο γρήγορα. Έτσι διατηρείται η βέλτιστη θρεπτική αξία, η εμφάνιση και η γεύση τους. Η λειτουργία Power Freeze επιταχύνει την κατάψυξη των νωπών τροφίμων και προστατεύει τα ήδη αποθηκευμένα προϊόντα από ανεπιθύμητη θέρμανση. Εάν πρόκειται να καταψύξετε μεγάλη ποσότητα τροφίμων, συνιστάται να ενεργοποιήσετε τη λειτουργία Power Freeze 24 ώρες πριν τη χρήση του θαλάμου κατάψυξης. Η λειτουργία ρυθμίζει τη θερμοκρασία σε τιμή χαμηλότερη των -24 °C.

1. Ξεκλειδώστε τον πίνακα πατώντας το κουμπί "F", αν είναι κλειδωμένος.
2. Πατήστε το κουμπί "E" (Power Freeze).
3. Η ένδειξη "e" ανάβει και η λειτουργία ενεργοποιείται.

Μπορείτε να απενεργοποιήσετε αυτή τη λειτουργία επαναλαμβάνοντας τα παραπάνω βήματα ή επιλέγοντας άλλη λειτουργία.

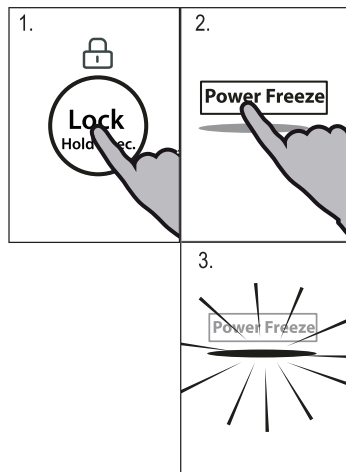

Επισήμανση

Η λειτουργία Power Freeze απενεργοποιείται αυτόματα έπειτα από 50 ώρες. Κατόπιν η συσκευή λειτουργεί με την ήδη ρυθμισμένη θερμοκρασία.

Λειτουργίας απενεργοποίησης της συντήρησης

Αυτή η λειτουργία απενεργοποιεί τη συντήρηση. Αυτό δεν έχει επίδραση στο θάλαμο κατάψυξης.

Ρυθμίστε τη θερμοκρασία για το θάλαμο συντήρησης στους 0 °C (OF) σύμφωνα με το τμήμα ΡΥΘΜΙΣΗ ΤΗΣ ΘΕΡΜΟΚΡΑΣΙΑΣ ΤΗΣ ΣΥΝΤΗΡΗΣΗΣ.



ΠΡΟΕΙΔΟΠΟΙΗΣΗ!

- ▶ Αδειάστε τη συσκευή πριν την απενεργοποιήσετε.
- ▶ Διατηρείτε ανοικτή την πόρτα του θαλάμου συντήρησης όταν είναι έχετε επιλέξει Απενεργοποίηση της συντήρησης, για να αποφύγετε σσμές ή μούχλα.

Πρακτικές συμβουλές για αποθήκευση νωπών τροφίμων

Αποθήκευση στο θάλαμο συντήρησης

- ▶ Διατηρείτε τη θερμοκρασία της συντήρησης κάτω από τους 5 °C.
- ▶ Αφήνετε τα ζεστά φαγητά να κρυνώνουν σε θερμοκρασία δωματίου πριν τα αποθηκεύσετε στη συσκευή.
- ▶ Πριν από την αποθήκευση, πρέπει να πλένετε και να στεγνώνετε τα τρόφιμα
- ▶ Τα τρόφιμα που θα αποθηκεύσετε πρέπει να είναι αεροστεγώς κλεισμένα για να αποτρέπεται η αλλοίωση της οσμής ή της γεύσης.
- ▶ Μην αποθηκεύετε μεγάλες ποσότητες τροφίμων. Αφήνετε κενά ανάμεσα στα τρόφιμα, για να επιτρέπεται η ροή του ψυχρού αέρα γύρω τους, για καλύτερη και πιο ομοιογενή ψύξη.
- ▶ Τα τρόφιμα που καταναλώνετε σε καθημερινή βάση πρέπει να αποθηκεύονται μπροστά στο ράφι.
- ▶ Αφήνετε ένα κενό ανάμεσα στα τρόφιμα και τα εσωτερικά τοιχώματα, για να επιτρέπετε τη ροή του αέρα. Ποτέ μην αποθηκεύετε τρόφιμα στο πίσω τοίχωμα: τα τρόφιμα μπορεί να παγώσουν εκεί. Αποφύγετε την άμεση επαφή των τροφίμων (ειδικά των λιπαρών ή των όξινων τροφών) με την εσωτερική επένδυση, καθώς τα λάδια/οξέα μπορεί να τη διαβρώσουν. Να καθαρίζετε πάντα τα λάδια/οξέα όπου υπάρχουν.
- ▶ Να αποψύχετε τα κατεψυγμένα τρόφιμα στο θάλαμο συντήρησης. Με αυτόν τον τρόπο, μπορείτε να χρησιμοποιείτε τα κατεψυγμένα τρόφιμα για μείωση της θερμοκρασίας στο θάλαμο και εξοικονόμηση ενέργειας.
- ▶ Η διαδικασία ωρίμανσης φρούτων και λαχανικών όπως κολοκυθάκια, πεπόνι, παπάγια, μπανάνα, ανανάς, κτλ. μπορεί να επιταχυνθεί στο ψυγείο. Για τον λόγο αυτό, είναι προτιμότερο να μην φυλάσσονται στο ψυγείο. Ωστόσο, μπορείτε να επισπεύσετε την ωρίμανση των έντονα πράσινων φρούτων για συγκεκριμένο χρονικό διάστημα. Κρεμμύδια, σκόρδο, τζίντζερ και άλλα ριζώδη λαχανικά πρέπει επίσης να φυλάσσονται σε θερμοκρασία δωματίου.
- ▶ Τυχόν δυσάρεστες οσμές μέσα στο θάλαμο συντήρησης είναι ένδειξη ότι κάτι έχει χυθεί και απαιτείται καθαρισμός. Βλ. ΦΡΟΝΤΙΔΑ ΚΑΙ ΚΑΘΑΡΙΣΜΟΣ.
- ▶ Τα διαφορετικά τρόφιμα πρέπει να αποθηκεύονται σε διαφορετικούς χώρους ανάλογα με τις ιδιότητές τους:



Επισήμανση

- ▶ Διατηρείτε απόσταση μεγαλύτερη από 10 mm ανάμεσα στα τρόφιμα που τοποθετείτε και τον αγωγό αέρα ή τους αισθητήρες, για να εξασφαλίζεται καλή ψύξη.

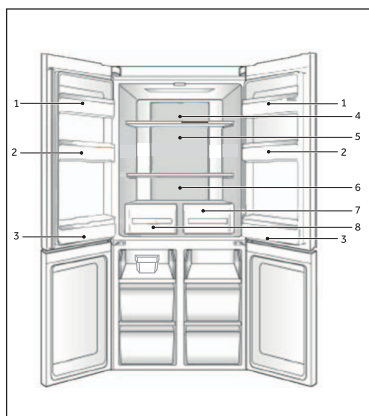

- 1 Βούτυρο, τυρί κλπ.
- 2 Αυγά, κονσέρβες, φαγητά σε κονσέρβα, μπαχαρικά κλπ.
- 3 Ποτά και φαγητά σε γυάλινα βάζα.
- 4 Πίκλες, φαγητά σε κονσέρβα κλπ.
- 5 Προϊόντα κρέατος, σνακ, ζυμαρικά, φαγητά σε κονσέρβες, γάλα, τόφου, γαλακτοκομικά κλπ.
- 6 Μαγειρεμένα φαγητά, λουκάνικα κλπ.
- 7 Συρτάρι ξηρής ζώνης: αποξηραμένα φρούτα, βούτυρο, λάδια, σοκολάτα
- 8 Συρτάρι ζώνης υγρασίας: Φρούτα, λαχανικά, σαλάτες κλπ.

Αποθήκευση στο θάλαμο κατάψυξης

- ▶ Διατηρείτε τη θερμοκρασία της κατάψυξης στους $-18\text{ }^{\circ}\text{C}$.
- ▶ 24 ώρες πριν από την κατάψυξη ενεργοποιήστε τη λειτουργία Power Freeze - για μικρές ποσότητες τροφίμων, αρκούν 4-6 ώρες.
- ▶ Πρέπει να αφήνετε τα ζεστά τρόφιμα να κρυώνουν σε θερμοκρασία δωματίου πριν τα φυλάξετε στο θάλαμο κατάψυξης.
- ▶ Τα τρόφιμα που είναι κομμένα σε μικρές μερίδες παγώνουν πιο γρήγορα και είναι ευκολότερη η απόψυξη και το μαγειρέμά τους. Το προτεινόμενο βάρος κάθε μερίδας είναι έως 2,5 κιλά
- ▶ Είναι προτιμότερο να συσκευάζετε τα τρόφιμα πριν τα τοποθετήσετε στην κατάψυξη. Το εξωτερικό της συσκευασίας πρέπει να είναι στεγνό για να μην κολλάνε οι σακούλες μεταξύ τους. Τα υλικά συσκευασίας πρέπει να είναι άσμα, αεροστεγή, μη δηλητηριώδη και μη τοξικά.
- ▶ Για να αποφύγετε τη λήξη των περιόδων αποθήκευσης, σημειώστε την ημερομηνία ψύξης, το χρονικό περιθώριο και το όνομα του τροφίμου στη συσκευασία, σύμφωνα με τις περιόδους αποθήκευσης των διαφόρων τροφίμων.
- ▶ **ΠΡΟΕΙΔΟΠΟΙΗΣΗ!** Τα οξέα, τα αλκάλια, το αλάτι, κτλ. μπορεί να διαβρώσουν την εσωτερική επιφάνεια της κατάψυξης. Μην τοποθετείτε τρόφιμα με αυτές τις ουσίες (π.χ. θαλασσινά) απευθείας στην εσωτερική επιφάνεια. Πρέπει να καθαρίζετε αμέσως το αλμυρό νερό από την κατάψυξη.
- ▶ Μην υπερβαίνετε τους χρόνους αποθήκευσης τροφίμων που συνιστώνται από τους κατασκευαστές. Να παίρνετε μόνο την απαιτούμενη ποσότητα τροφίμων από την κατάψυξη.
- ▶ Να καταναλώνετε άμεσα τα αποψυγμένα τρόφιμα. Δεν επιτρέπεται η εκ νέου κατάψυξη των αποψυγμένων τροφίμων, εκτός αν αέρα τροφοδοσίας μαγειρέψετε πρώτα, διαφορετικά δεν είναι βρώσιμα.
- ▶ Μην τοποθετείτε μεγάλες ποσότητες νωπών τροφίμων στην κατάψυξη. Ανατρέξτε στην ικανότητα κατάψυξης του θαλάμου κατάψυξης. Δείτε τα ΤΕΧΝΙΚΑ ΧΑΡΑΚΤΗΡΙΣΤΙΚΑ ή τα στοιχεία στην πινακίδα τύπου.
- ▶ Μπορείτε να αποθηκεύσετε τρόφιμα στην κατάψυξη σε θερμοκρασία τουλάχιστον $-18\text{ }^{\circ}\text{C}$ για 2 έως 12 μήνες, ανάλογα με τις ιδιότητές τους (π.χ. κρέας: 3-12 μήνες, λαχανικά: 6-12 μήνες)
- ▶ Όταν καταψύχετε φρέσκα τρόφιμα, αποφεύγετε να τα φέρνετε σε επαφή με ήδη κατεψυγμένα τρόφιμα. Υπάρχει κίνδυνος να τα ξεπαγώσουν!

Κατά την αποθήκευση έτοιμων κατεψυγμένων τροφίμων, ακολουθήστε τις παρακάτω οδηγίες:

- ▶ Να τηρείτε πάντα τις οδηγίες του κατασκευαστή όσον αφορά το χρονικό διάστημα αποθήκευσης. Να τηρείτε πάντα αυτές τις οδηγίες!
- ▶ Προσπαθείτε να αποθηκεύετε τα τρόφιμα το συντομότερο δυνατόν μετά την αγορά, για τη διατήρηση της ποιότητάς τους.
- ▶ Να αγοράζετε κατεψυγμένα τρόφιμα που είναι αποθηκευμένα σε θερμοκρασία $-18\text{ }^{\circ}\text{C}$ ή χαμηλότερη.
- ▶ Αποφεύγετε να αγοράζετε τρόφιμα που έχουν πάγο πάνω στη συσκευασία - αυτό σημαίνει ότι τα προϊόντα μπορεί να έχουν ξεπαγώσει εν μέρει και να έχουν καταψυχθεί ξανά. Οι αυξομειώσεις της θερμοκρασίας επηρεάζουν την ποιότητα των τροφίμων.



Επισήμανση

- ▶ Διατηρείτε απόσταση μεγαλύτερη από 10 mm ανάμεσα στα τρόφιμα που τοποθετείτε και τον αγωγό αέρα, για να εξασφαλίζεται καλή ψύξη.

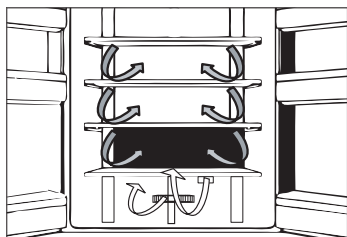

Multi-air-flow

Το ψυγείο είναι εξοπλισμένο με ένα σύστημα multi-air-flow, χάρη στο οποίο υπάρχει ροή κρύου αέρα σε κάθε ράφι. Αυτό βοηθά στη διατήρηση ομοιόμορφης θερμοκρασίας για να διασφαλίσετε ότι τα τρόφιμα θα διατηρούνται φρέσκα για περισσότερο καιρό.

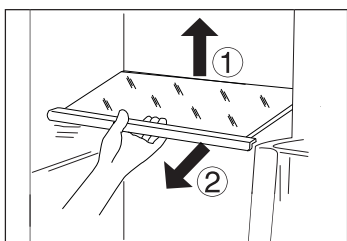

Ρυθμιζόμενα ράφια

Μπορείτε να ρυθμίσετε το ύψος των ραφιών έτσι ώστε να καλύπτει τις δικές σας ανάγκες αποθήκευσης.

1. Για να αλλάξετε θέση σε ένα ράφι, αφαιρέστε το σηκώνοντας το πίσω άκρο του (1) και τραβώντας το προς τα έξω (2).
2. Για να το τοποθετήσετε ξανά, τοποθετήστε το στα πτερύγια και στις δύο πλευρές και σπρώξτε το τέρμα πίσω μέχρι το πίσω μέρος του ραφιού να στερεωθεί στις πλαϊνές εγκοπές



Επισήμανση:

Βεβαιωθείτε ότι όλα τα άκρα του ραφιού είναι στο ίδιο επίπεδο.

Συρτάρι ξηρής ζώνης

Σε αυτό το διαμέρισμα το επίπεδο της υγρασίας είναι περίπου 45%. Αυτό το συρτάρι είναι κατάλληλο για αποθήκευση αποξηραμένων φρούτων και άλλων ξηρών τροφίμων με χαμηλή περιεκτικότητα σε νερό, όπως βούτυρο, λίπη και λάδια ή σοκολάτα.

Συρτάρι ζώνης υγρασίας

Σε αυτό το διαμέρισμα το επίπεδο υγρασίας είναι περίπου 85%. Ελέγχεται αυτόματα από το σύστημα και είναι κατάλληλο για αποθήκευση φρούτων, λαχανικών, σαλατών κλπ.



Επισήμανση:

- ▶ Μην αφαιρέσετε τα πλαστικά καλύμματα στις δύο ζώνες. Αυτά διατηρούν το επίπεδο υγρασίας.
- ▶ Τα φρούτα που είναι ευαίσθητα στο κρύο όπως ο ανανάς, το αβοκάντο, οι μπανάνες, τα γκρέιπφρουτ, και τα λαχανικά όπως οι πατάτες, οι μελιτζάνες, τα φασολάκια, τα αγγούρια, τα κολοκύθια και οι ντομάτες, αλλά και το τυρί, δεν πρέπει να φυλάσσονται σε αυτά τα δύο συρτάρι

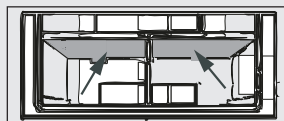

Αφαιρούμενα ράφια πόρτας

Μπορείτε να αφαιρέσετε τα ράφια της πόρτας για να τα καθαρίσετε:

Πιάστε το ράφι και από τις δύο πλευρές, ανασηκώστε το προς τα πάνω (1) και τραβήξτε το προς τα έξω (2).

Για να τοποθετήσετε το ράφι της πόρτας, εκτελέστε τα παραπάνω βήματα με την αντίστροφη σειρά.

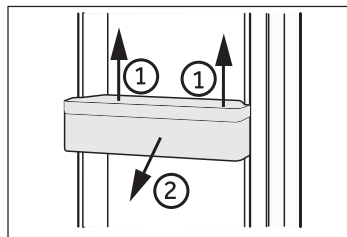

ΠΡΟΑΙΡΕΤΙΚΟΣ ΕΞΟΠΛΙΣΜΟΣ: Ένδειξη θερμοκρασίας OK

Μπορείτε να χρησιμοποιήσετε την ένδειξη θερμοκρασίας OK για να καθορίσετε θερμοκρασίες κάτω από +4 °C. Μειώστε βαθμιαία τη θερμοκρασία εάν η ένδειξη δεν είναι "OK".

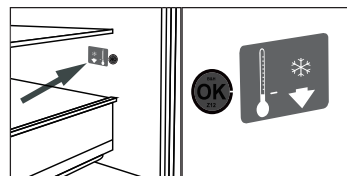

Επισήμανση:

Όταν ενεργοποιείται η συσκευή, μπορεί να χρειαστούν έως 12 ώρες μέχρι να επιτευχθεί η σωστή θερμοκρασία.

Αφαιρούμενο συρτάρι κατάψυξης

Για να αφαιρέσετε το ράφι, τραβήξτε το έξω μέχρι το τέρμα (1), ανασηκώστε το και αφαιρέστε το (2).

Για να τοποθετήσετε το συρτάρι, εκτελέστε τα παραπάνω βήματα με την αντίστροφη σειρά.

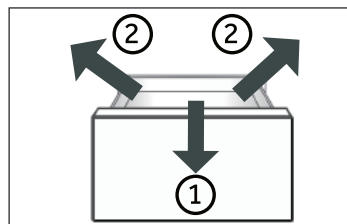

Αποθήκευση προϊόντων μεγάλου μεγέθους

Μπορείτε να τοποθετήσετε προϊόντα μεγάλου μεγέθους π.χ. αφού:

- ▶ αφαιρέστε και γυρίστε κατά 180° τον πάνω δίσκο κατάψυξης ή
- ▶ αφού αφαιρέσετε και τους δύο πάνω δίσκους κατάψυξης καθώς και το μεσαίο συρτάρι κατάψυξης και να αποθηκεύσετε τα τρόφιμα απευθείας πάνω στο ράφι.

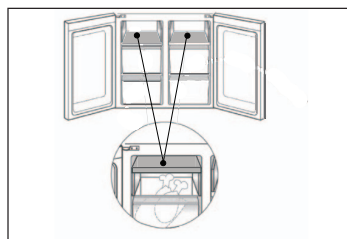

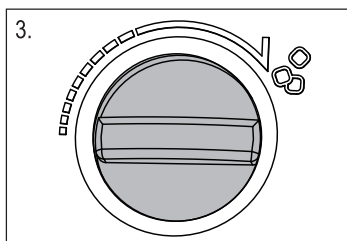
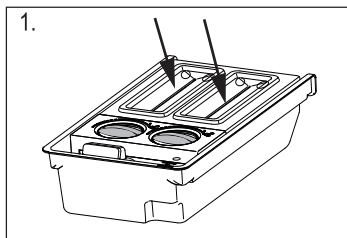

Μονάδα παρασκευής παγοκύβων

1. Προσθέστε φρέσκο πόσιμο νερό σε κάθε μία θήκη παρασκευής έως την ένδειξη μέσα στο κύπελλο μέτρησης - μην υπερβείτε το επίπεδο της ένδειξης



Επισήμανση:

Μη μεταφέρετε νερό μεταξύ των 2 κουμπιών, διαφορετικά τα κουμπιά μπορεί να παγώσουν και οι παγοκύβοι δεν μπορούν να πέσουν μέσα στο κουτί φύλαξης.

2. Τοποθετήστε το κουτί μέσα στο θάλαμο κατάψυξης.
3. Αφού παγώσει το νερό, αφαιρέστε τη μονάδα παρασκευής πάγου από τη συσκευή και περιστρέψτε το κουμπί με το χέρι. Κατόπιν, τα παγάκια θα πέσουν αυτόματα μέσα στην παγοθήκη. Αφαιρέστε το κάλυμμα και πάρτε παγάκια όπως χρειάζεται.

Φωτισμός

Ο εσωτερικός φωτισμός τύπου LED ενεργοποιείται όταν ανοίγετε την πόρτα. Η απόδοση των φώτων δεν επηρεάζεται από οποιοσδήποτε άλλες ρυθμίσεις της συσκευής.



Πρακτικές συμβουλές εξοικονόμησης ενέργειας

- ▶ Βεβαιωθείτε ότι η συσκευή αερίζεται σωστά (βλ. ΕΓΚΑΤΑΣΤΑΣΗ).
- ▶ Μην εγκαθιστάτε τη συσκευή σε θέση όπου επηρεάζεται από άμεσο ηλιακό φως ή κοντά σε πηγές θερμότητας (π.χ. ηλεκτρική κουζίνα, καλοριφέρ).
- ▶ Αποφεύγετε την άσκοπη χαμηλή θερμοκρασία στη συσκευή. Η κατανάλωση ενέργειας αυξάνεται όσο χαμηλότερα ρυθμίζετε τη θερμοκρασία στη συσκευή.
- ▶ Οι λειτουργίες όπως η Power Freeze καταναλώνουν περισσότερη ενέργεια.
- ▶ Περιμένετε μέχρι να κρυώσει το ζεστό φαγητό πριν το τοποθετήσετε στη συσκευή.
- ▶ Να ανοίγετε την πόρτα της συσκευής όσο το δυνατό λιγότερο.
- ▶ Μη γεμίζετε υπερβολικά τη συσκευή για να μην εμποδίζεται η ροή του αέρα.
- ▶ Απομακρύνετε τον αέρα από τη συσκευασία των τροφίμων.
- ▶ Διατηρείτε τις στεγανοποιήσεις στις πόρτες καθαρές ώστε να κλείνει πάντα σωστά η πόρτα.
- ▶ Να αποψύχετε τα κατεψυγμένα τρόφιμα στο θάλαμο συντήρησης.

**ΠΡΟΕΙΔΟΠΟΙΗΣΗ!**

Πριν από τον καθαρισμό, αποσυνδέστε τη συσκευή από το ηλεκτρικό ρεύμα.

Καθαρισμός

Καθαρίζετε τη συσκευή μόνο όταν περιέχει λίγα ή καθόλου τρόφιμα.

Πρέπει να καθαρίζετε τη συσκευή κάθε τέσσερις εβδομάδες για καλή συντήρηση και για να αποτρέψετε τις δυσάρεστες οσμές.

**ΠΡΟΕΙΔΟΠΟΙΗΣΗ!**

- ▶ Μην καθαρίζετε τη συσκευή με σκληρές βούρτσες, συρματοβούρτσες, απορρυπαντικό σε σκόνη, πετρέλαιο, οξικό αμυλεστέρα, ασετόν και παρεμφερή οργανικά διαλύματα, ούτε με όξινα ή αλκαλικά διαλύματα. Να καθαρίζετε με ειδικά καθαριστικά για ψυγεία, για να μην προκληθεί ζημιά.
 - ▶ Μην ψεκάζετε ή ξεπλένετε τη συσκευή κατά τον καθαρισμό.
 - ▶ Μην ψεκάζετε με νερό ή ατμό για να καθαρίσετε τη συσκευή.
 - ▶ Μην καθαρίζετε τα κρύα γυάλινα ράφια με ζεστό νερό. Η ξαφνική αλλαγή θερμοκρασίας μπορεί να προκαλέσει θραύση του γυαλιού.
 - ▶ Μην αγγίζετε την εσωτερική επιφάνεια του θαλάμου κατάψυξης, ειδικά με βρεγμένα χέρια, γιατί τα χέρια σας μπορεί να κολλήσουν στην επιφάνεια.
 - ▶ Σε περίπτωση που αυξηθεί η θερμοκρασία στην κατάψυξη, ελέγξτε την κατάσταση των κατεψυγμένων τροφίμων.
- ▶ Να διατηρείτε πάντα τη στεγανοποίηση της πόρτας καθαρή.
 - ▶ Να καθαρίζετε το εσωτερικό και το εξωτερικό της συσκευής με ένα σφουγγάρι εμποτισμένο με ζεστό νερό και απορρυπαντικό.
 - ▶ Ξεπλύνετε και στεγνώστε με ένα μαλακό πανί.
 - ▶ Μην πλένετε τα εξαρτήματα της συσκευής στο πλυντήριο πιάτων.
 - ▶ Περιμένετε τουλάχιστον 5 λεπτά πριν επανεκκινήσετε τη συσκευή, καθώς η συχνή εκκίνηση μπορεί να προκαλέσει ζημιά στον συμπιεστή.

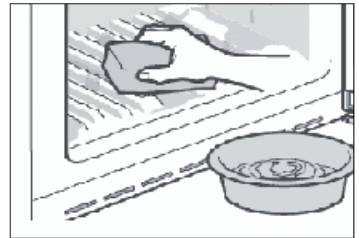
**Καθαρισμός της μονάδας παρασκευής παγοκύβων**

1. Αφαιρέστε τη μονάδα παρασκευής παγοκύβων από τη συσκευή.
2. Αφαιρέστε το κάλυμμα (A) και (B).
3. Καθαρίστε τη μονάδα παρασκευής παγοκύβων με διάλυμα υγρού απορρυπαντικού σε χλιαρό νερό. Βεβαιωθείτε ότι έχει ξεπλυθεί καλά το σαπούνι.
4. Κλείστε τα καλύμματα, γεμίστε πάλι με πόσιμο νερό και τοποθετήστε πάλι τη μονάδα παρασκευής παγοκύβων μέσα στη συσκευή.

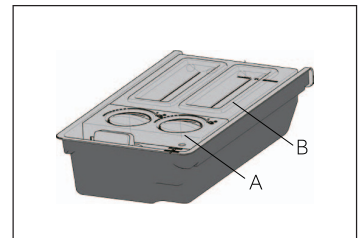
**Απόψυξη**

Η απόψυξη στη συντήρηση και στην κατάψυξη πραγματοποιείται αυτόματα και δεν απαιτείται καμία χειροκίνητη ενέργεια.

Αντικατάσταση των φώτων τύπου LED



ΠΡΟΕΙΔΟΠΟΙΗΣΗ!

Μην αντικαταστήσετε τη λάμπα LED μόνοι σας, πρέπει να αντικαθίσταται μόνο από τον κατασκευαστή ή τον εξουσιοδοτημένο αντιπρόσωπο σέρβις.

Οι λάμπες είναι τύπου LED για χαμηλότερη κατανάλωση ενέργειας και μεγαλύτερη διάρκεια ζωής. Για οποιοδήποτε πρόβλημα, επικοινωνήστε με την εξυπηρέτηση πελατών. Βλ. ΕΞΥΠΗΡΕΤΗΣΗ ΠΕΛΑΤΩΝ.

Χαρακτηριστικά της λάμπας:

Θάλαμος συντήρησης: 12 V έως 2 W

Μη χρήση για μεγάλο χρονικό διάστημα

Εάν η συσκευή δεν χρησιμοποιείται για παρατεταμένο χρονικό διάστημα, και δεν χρησιμοποιείτε τη λειτουργία Holiday για το ψυγείο:

- ▶ Αφαιρέστε τα τρόφιμα.
- ▶ Αποσυνδέστε το καλώδιο ρεύματος.
- ▶ Αδειάστε και καθαρίστε το δοχείο νερού
- ▶ Καθαρίστε τη συσκευή όπως περιγράφεται παραπάνω.
- ▶ Αφήστε τις πόρτες ανοικτές για να αποφύγετε τη δημιουργία δυσάρεστων οσμών στο εσωτερικό της.



Επισήμανση

Απενεργοποιείτε τη συσκευή μόνο εάν είναι απολύτως απαραίτητο.

Μετακίνηση της συσκευής

1. Αφαιρέστε όλα τα τρόφιμα και αποσυνδέστε το καλώδιο ρεύματος.
2. Στερεώστε με αυτοκόλλητη ταινία τα ράφια και άλλα κινούμενα μέρη στους θαλάμους συντήρησης και κατάψυξης.
3. Μη γέρνετε το ψυγείο περισσότερο από 45° για να μην προκληθεί βλάβη στο ψυκτικό σύστημα.



ΠΡΟΕΙΔΟΠΟΙΗΣΗ!

- ▶ Μη σηκώνετε τη συσκευή από τις λαβές της.
- ▶ Ποτέ μην τοποθετείτε τη συσκευή οριζόντια στο έδαφος.

Για την επίλυση πολλών προβλημάτων δεν απαιτείται ειδική εμπειρία. Σε περίπτωση προβλήματος, ελέγξτε όλες τις πιθανότητες και ακολουθήστε τις παρακάτω οδηγίες πριν επικοινωνήσετε με την εξυπηρέτηση πελατών. Βλ. ΕΞΥΠΗΡΕΤΗΣΗ ΠΕΛΑΤΩΝ.



ΠΡΟΕΙΔΟΠΟΙΗΣΗ!

- ▶ Πριν από τη συντήρηση, απενεργοποιήστε τη συσκευή και αποσυνδέστε το καλώδιο ρεύματος από την πρίζα.
- ▶ Ο ηλεκτρικός εξοπλισμός πρέπει να επισκευάζεται μόνο από καταρτισμένους ηλεκτρολόγους, καθώς τυχόν εσφαλμένες επισκευές μπορεί να προκαλέσουν σημαντικές βλάβες.
- ▶ Αν το καλώδιο τροφοδοσίας έχει υποστεί ζημιά, αυτό αντικαθίσταται μόνο από τον κατασκευαστή, τον αντιπρόσωπό του για σέρβις ή από άτομο με παρόμοια εξειδίκευση, για την πρόληψη κινδύνου.

Πρόβλημα	Πιθανή αιτία	Πιθανή λύση
Ο συμπτωστής δεν λειτουργεί.	<ul style="list-style-type: none"> • Το καλώδιο ρεύματος δεν είναι συνδεδεμένο στην πρίζα. • Η συσκευή εκτελεί τον κύκλο απόψυξης 	<ul style="list-style-type: none"> • Συνδέστε το καλώδιο ρεύματος. • Αυτό είναι φυσιολογικό για την αυτόματη απόψυξη
Η συσκευή λειτουργεί συχνά ή λειτουργεί για μεγάλο χρονικό διάστημα.	<ul style="list-style-type: none"> • Η εσωτερική ή η εξωτερική θερμοκρασία είναι πολύ υψηλή. • Η συσκευή ήταν εκτός λειτουργίας για μεγάλο χρονικό διάστημα. • Κάποια πόρτα ή κάποιο συρτάρι δεν έχει κλείσει καλά. • Η πόρτα ή το συρτάρι άνοιξε πολύ συχνά ή για μεγάλο χρονικό διάστημα. • Η ρύθμιση της θερμοκρασίας για το θάλαμο κατάψυξης είναι πολύ χαμηλή. • Η στεγανοποίηση της πόρτας/του συρταριού είναι λερωμένη, φθαρμένη, ραγισμένη ή δεν εφαρμόζει σωστά. • Δεν εξασφαλίζεται η απαιτούμενη κυκλοφορία αέρα. 	<ul style="list-style-type: none"> • Σε αυτήν την περίπτωση, είναι φυσιολογικό η συσκευή να λειτουργεί περισσότερο. • Φυσιολογικά, απαιτούνται 8 έως 12 ώρες μέχρι να κρυώσει εντελώς η συσκευή. • Κλείστε την πόρτα/το συρτάρι, βεβαιωθείτε ότι η συσκευή βρίσκεται σε επίπεδο δάπεδο και ότι δεν υπάρχουν τρόφιμα ή δοχεία που να εμποδίζουν την πόρτα. • Μην ανοίγετε την πόρτα/το συρτάρι πολύ συχνά. • Επιλέξτε υψηλότερη θερμοκρασία μέχρι να επιτευχθεί ικανοποιητική θερμοκρασία στο ψυγείο. Απαιτούνται 24 ώρες μέχρι να σταθεροποιηθεί η θερμοκρασία του ψυγείου. • Καθαρίστε τις στεγανοποιήσεις της πόρτας/του συρταριού ή ζητήστε ανταλλακτικά από την εξυπηρέτηση πελατών. • Εξασφαλίστε επαρκή αερισμό.
Το εσωτερικό της συντήρησης είναι λερωμένο και/ή μυρίζει.	<ul style="list-style-type: none"> • Το εσωτερικό της συντήρησης χρειάζεται να καθαριστεί. • Κάποιο τρόφιμο με έντονη οσμή είναι αποθηκευμένο στο ψυγείο. 	<ul style="list-style-type: none"> • Καθαρίστε το εσωτερικό της συντήρησης. • Συσκευάστε καλά τα τρόφιμα.

Πρόβλημα	Πιθανή αιτία	Πιθανή λύση
Δεν είναι πολύ χαμηλή η θερμοκρασία μέσα στη συσκευή.	<ul style="list-style-type: none"> • Η θερμοκρασία είναι πολύ υψηλή. • Αποθηκεύσατε πολύ ζεστά φαγητά. • Αποθηκεύσατε μεγάλη ποσότητα τροφίμων ταυτόχρονα. • Τα προϊόντα είναι πολύ κοντά το ένα στο άλλο. • Κάποια πόρτα ή κάποιο συρτάρι δεν έχει κλείσει καλά. • Η πόρτα ή το συρτάρι άνοιξε πολύ συχνά ή για μεγάλο χρονικό διάστημα. 	<ul style="list-style-type: none"> • Ρυθμίστε ξανά τη θερμοκρασία. • Να αφήνετε πάντα τα τρόφιμα να κρυώσουν πριν τα αποθηκεύσετε. • Να αποθηκεύετε πάντα μικρές ποσότητες τροφίμων. • Αφήστε κενό ανάμεσα στα τρόφιμα για να επιτρέπετε τη ροή του αέρα. • Κλείστε την πόρτα/το συρτάρι. • Μην ανοίγετε την πόρτα/το συρτάρι πολύ συχνά.
Είναι πολύ χαμηλή η θερμοκρασία μέσα στη συσκευή.	<ul style="list-style-type: none"> • Η ρύθμιση θερμοκρασίας είναι πολύ χαμηλή. • Ενεργοποιήθηκε η λειτουργία Power Freeze ή λειτουργεί πολλή ώρα. 	<ul style="list-style-type: none"> • Ρυθμίστε ξανά τη θερμοκρασία. • Απενεργοποιήστε τη λειτουργία Power freeze.
Σχηματισμός υγρασίας στο εσωτερικό του θαλάμου συντήρησης.	<ul style="list-style-type: none"> • Το κλίμα είναι πολύ ζεστό και πολύ υγρό. • Κάποια πόρτα ή κάποιο συρτάρι δεν έχει κλείσει καλά. • Η πόρτα ή το συρτάρι άνοιξε πολύ συχνά ή για μεγάλο χρονικό διάστημα. • Τα δοχεία τροφίμων ή υγρών έμειναν ανοικτά. 	<ul style="list-style-type: none"> • Αυξήστε τη θερμοκρασία. • Κλείστε την πόρτα/το συρτάρι. • Μην ανοίγετε την πόρτα/το συρτάρι πολύ συχνά. • Αφήστε τα ζεστά τρόφιμα να κρυώσουν σε θερμοκρασία δωματίου και καλύψτε τα τρόφιμα και τα υγρά.
Σ υ σ σ ω ρ ε ύ ε τ α ι υγρασία στην εξωτερική επιφάνεια του ψυγείου ή ανάμεσα στις πόρτες/την πόρτα και το συρτάρι.	<ul style="list-style-type: none"> • Το κλίμα είναι πολύ ζεστό και πολύ υγρό. • Η πόρτα/το συρτάρι δεν έχει κλείσει καλά. Ο κρύος αέρας στη συσκευή και ο ζεστός αέρας έξω από αυτή συμπυκνώνονται. 	<ul style="list-style-type: none"> • Αυτό είναι φυσιολογικό σε υγρά κλίματα και αλλάζει όταν μειώνεται η υγρασία. • Βεβαιωθείτε ότι η πόρτα/το συρτάρι είναι καλά κλεισμένα.
Σ υ σ σ ώ ρ ε υ σ η πάγου στο θάλαμο κατάψυξης.	<ul style="list-style-type: none"> • Τα τρόφιμα δεν ήταν καλά συσκευασμένα. • Κάποια πόρτα ή κάποιο συρτάρι δεν έχει κλείσει καλά. • Η πόρτα ή το συρτάρι άνοιξε πολύ συχνά ή για μεγάλο χρονικό διάστημα. • Η στεγανοποίηση της πόρτας/του συρταριού είναι λερωμένη, φθαρμένη, ραγισμένη ή δεν εφαρμόζει σωστά. • Κάτι στο εσωτερικό εμποδίζει την πόρτα/το συρτάρι να κλείσει σωστά. 	<ul style="list-style-type: none"> • Να συσκευάζετε πάντα καλά τα τρόφιμα. • Κλείστε την πόρτα/το συρτάρι. • Μην ανοίγετε την πόρτα/το συρτάρι πολύ συχνά. • Καθαρίστε τα παρεμβύσματα της πόρτας/του συρταριού ή αντικαταστήστε τα με καινούρια. • Τοποθετήστε ξανά τα ράφια, τις θήκες της πόρτας ή τα εσωτερικά δοχεία για να μπορέσει η πόρτα/το συρτάρι να κλείσει.
Τα πλαινά του περιβλήματος και της ταινίας πόρτας θερμαίνονται.	<ul style="list-style-type: none"> • - 	<ul style="list-style-type: none"> • Αυτό είναι φυσιολογικό.

Πρόβλημα	Πιθανή αιτία	Πιθανή λύση
Η συσκευή παράγει μη φυσιολογικούς θορύβους.	<ul style="list-style-type: none"> • Η συσκευή δεν βρίσκεται σε επίπεδο δάπεδο. • Η συσκευή έρχεται σε επαφή με ορισμένα αντικείμενα γύρω της. 	<ul style="list-style-type: none"> • Ρυθμίστε τα πόδια της συσκευής για να την οριζοντιώσετε. • Αφαιρέστε τα αντικείμενα γύρω από τη συσκευή.
Ακούγεται ήχος παρόμοιος με τον ήχο του νερού που κυλάει.	<ul style="list-style-type: none"> • - 	<ul style="list-style-type: none"> • Αυτό είναι φυσιολογικό.
Θα ακούσετε ένα μπιπ "συναγερμού".	<ul style="list-style-type: none"> • Η πόρτα του θαλάμου συντήρησης είναι ανοικτή. 	<ul style="list-style-type: none"> • Κλείστε την πόρτα ή απενεργοποιήστε χειροκίνητα το συναγερμό.
Θα ακούσετε έναν ήπιο βόμβο.	<ul style="list-style-type: none"> • Θα ακούσετε έναν ήπιο βόμβο. Λειτουργεί το σύστημα κατά της συμπίκνωσης 	<ul style="list-style-type: none"> • Λειτουργεί το σύστημα κατά της συμπίκνωσης
Ο εσωτερικός φωτισμός ή το ψυκτικό σύστημα δεν λειτουργεί.	<ul style="list-style-type: none"> • Το καλώδιο ρεύματος δεν είναι συνδεδεμένο στην πρίζα. • Το καλώδιο ρεύματος έχει υποστεί φθορά. • Δεν λειτουργεί η λάμπα LED. 	<ul style="list-style-type: none"> • Συνδέστε το καλώδιο ρεύματος. • Ελέγξτε την ηλεκτρική παροχή στο δωμάτιο. Επικοινωνήστε με την εταιρεία ηλεκτρισμού! • Επικοινωνήστε με το σέρβις για να σας αλλάξει τη λυχνία.

Διακοπή ρεύματος

Σε περίπτωση διακοπής ρεύματος δικτύου, τα τρόφιμα παραμένουν ασφαλή και κρύα για περίπου 12 ώρες. Ακολουθήστε αυτές τις πρακτικές συμβουλές σε παρατεταμένες διακοπές ρεύματος, ειδικά τα καλοκαίρι:

- ▶ Ανοίγετε την πόρτα/το συρτάρι το λιγότερο δυνατό.
- ▶ Μην τοποθετείτε επιπλέον τρόφιμα στη συσκευή στη διάρκεια μιας διακοπής ρεύματος.
- ▶ Εάν ειδοποιηθείτε νωρίτερα για μια διακοπή ρεύματος και η διάρκεια της διακοπής είναι μεγαλύτερη από 12 ώρες, φτιάξτε παγάκια και τοποθετήστε τα σε ένα δοχείο στο πάνω μέρος του θαλάμου συντήρησης.
- ▶ Αμέσως μετά τη διακοπή πρέπει να ελέγξετε τα τρόφιμα.
- ▶ Δεδομένου ότι η θερμοκρασία στο ψυγείο θα αυξηθεί στη διάρκεια μιας διακοπής ρεύματος ή άλλης βλάβης, η περίοδος αποθήκευσης θα μειωθεί και η ποιότητα των τροφίμων θα υποβαθμιστεί. Αν αποψυχθεί κάποιο τρόφιμο θα πρέπει είτε να καταναλωθεί, ή να μαγειρευτεί και να ψυχθεί εκ νέου (όπου ισχύει) αμέσως μετά, για να μην τεθεί σε κίνδυνο η υγεία σας.

Λειτουργία μνήμης κατά τη διακοπή ρεύματος

Μετά την αποκατάσταση της παροχής ρεύματος, η λειτουργία της συσκευής συνεχίζεται με τις ρυθμίσεις που είχαν επιλεγεί πριν τη διακοπή.

Αφαίρεση συσκευασίας



ΠΡΟΕΙΔΟΠΟΙΗΣΗ!

- ▶ Η συσκευή είναι βαριά. Να μετακινείται πάντα από τουλάχιστον δύο άτομα.
- ▶ Φυλάξτε όλα τα υλικά συσκευασίας μακριά από παιδιά και απορρίψτε τα με τρόπο φιλικό προς το περιβάλλον.
- ▶ Αφαιρέστε τη συσκευή από τη συσκευασία.
- ▶ Αφαιρέστε όλα τα υλικά συσκευασίας.

Περιβαλλοντικές συνθήκες

Η θερμοκρασία δωματίου πρέπει να κυμαίνεται πάντα μεταξύ 10 °C και 43 °C, εφόσον μπορεί να επηρεάσει τη θερμοκρασία στο εσωτερικό της συσκευής αλλά και την κατανάλωση ενέργειας. Μην εγκαθιστάτε τη συσκευή κοντά σε συσκευές που εκπέμπουν θερμότητα (φούρνοι, ψυγεία) χωρίς μόνωση.

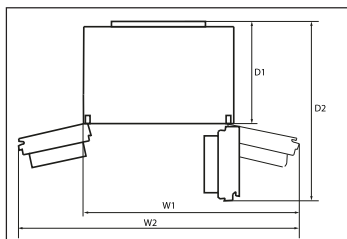

Απαιτήσεις χώρου

Απαιτούμενος χώρος όταν ανοίγει η πόρτα:

W1=1117 mm

W2=1403 mm

D1=580 mm

D2=1024 mm

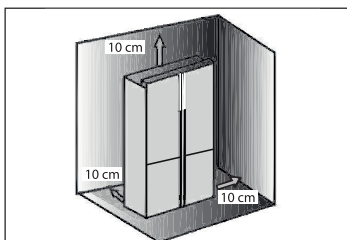

Διατομή αερισμού

Για να πετύχετε επαρκή αερισμό της συσκευής για λόγους ασφαλείας, πρέπει να τηρείτε τις οδηγίες για τις απαιτούμενες διατομές αερισμού.

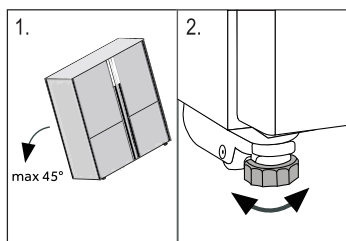

Ευθυγράμμιση της συσκευής

Η συσκευή πρέπει να τοποθετείται σε επίπεδη και σταθερή επιφάνεια.

1. Γείρετε τη συσκευή ελαφρά προς τα πίσω.
2. Ρυθμίστε τα ποδαράκια στο επιθυμητό επίπεδο.

Βεβαιωθείτε ότι η απόσταση από τον τοίχο στην πλευρά του μεντεσέ είναι τουλάχιστον 100 mm για να ανοίγει σωστά η πόρτα.

3. Μπορείτε να ελέγξετε τη σταθερότητα χτυπώντας ελαφρά εναλλάξ στις διαγωνίους. Η ελαφρά ταλάντευση πρέπει να είναι ίδια και στις δύο κατευθύνσεις. Διαφορετικά, το πλαίσιο μπορεί να παραμορφωθεί με αποτέλεσμα πιθανή διαρροή από τις στεγανοποιήσεις πόρτας. Μια ελαφρά κλίση προς τα πίσω διευκολύνει το κλείσιμο της πόρτας.

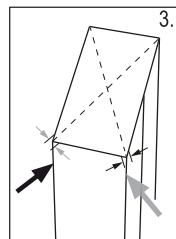

Ακριβής ρύθμιση των θυρών

Αν οι πόρτες δεν είναι ευθυγραμμισμένες, μπορείτε να διορθώσετε την ασυμφωνία ως εξής:

A) Χρησιμοποιώντας το ρυθμιζόμενο πόδι

Περιστρέψτε το ρυθμιζόμενο πόδι στην κατεύθυνση του βέλους για να ανυψώσετε ή να χαμηλώσετε το πόδι.

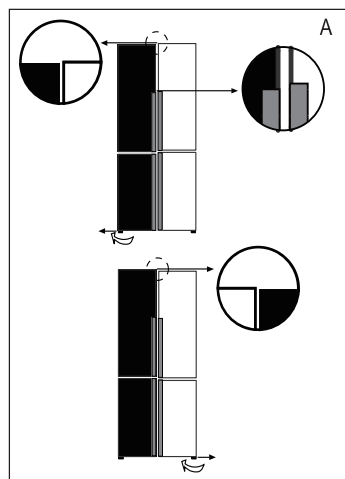

B) Χρησιμοποιώντας αποστάτες

- ▶ Ανοίξτε την πάνω πόρτα και ανασηκώστε τη.
- ▶ Προσεκτικά κουμπώστε τον αποστάτη (που περιέχεται στη σακούλα των αξεσουάρ) μέσα στο λευκό πλαστικό δακτύλιο του μεσαίου μεντεσέ, χρησιμοποιώντας το χέρι σας ή με εργαλεία όπως πένσα. Προσέξτε να μη χαράξετε ή χτυπήσετε την πόρτα.

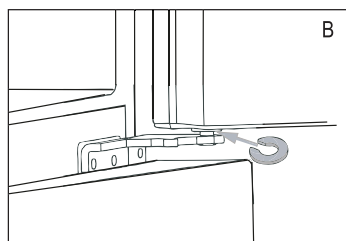

Επισήμανση

Κατά τη μελλοντική χρήση του ψυγείου, η κακή ευθυγράμμιση των θυρών μπορεί να εμφανιστεί λόγω του βάρους των τροφίμων που φυλάσσονται σε αυτές. Σε αυτή την περίπτωση, ρυθμίστε της σύμφωνα με τις παραπάνω μεθόδους.

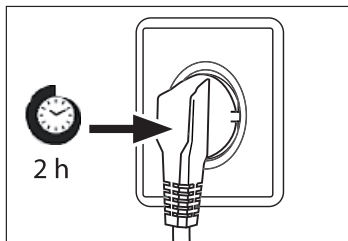

Χρόνος αναμονής

Το λιπαντικό λάδι που δεν απαιτεί συντήρηση βρίσκεται στον θαλαμίσκο του συμπιεστή. Αυτό το λάδι διαπερνά το κλειστό σύστημα σωλήνων κατά τη πλάγια μεταφορά. Πριν συνδέσετε τη συσκευή στην παροχή ρεύματος πρέπει να περιμένετε 2-5 ώρες ώστε το λάδι να επιστρέψει στον θαλαμίσκο.

Ηλεκτρική σύνδεση

Πριν από κάθε σύνδεση ελέγξτε αν ισχύουν τα εξής:

- ▶ η ηλεκτρική παροχή, η πρίζα και η ασφάλεια συμφωνούν με τα στοιχεία στην πινακίδα τύπου.
- ▶ η πρίζα είναι γειωμένη και δεν χρησιμοποιείται πολύπριζο ή προέκταση.
- ▶ το φισ και η πρίζα συμφωνούν αυστηρά με την ετικέτα.

Συνδέστε το φισ σε μια κατάλληλη οικιακή πρίζα.



ΠΡΟΕΙΔΟΠΟΙΗΣΗ!

Για να α αποφύγετε τυχόν κινδύνους, πρέπει να ζητάτε η αντικατάσταση καλωδίων ρεύματος που έχει υποστεί ζημιά να γίνει από την εξυπηρέτηση πελατών (βλ. κάρτα εγγύησης).

Όταν τοποθετείτε την συσκευή, προσέξτε να μην είναι παγιδευμένο ή χαλασμένο το καλώδιο ρεύματος.

Μην τοποθετείτε πολύπριζα ή φορητές γεννήτριες ρεύματος στο πίσω μέρος της συσκευής.



Προσοχή να μην προκληθεί πυρκαγιά με την ανάφλεξη εύφλεκτων υλικών.

Δελτίο προϊόντος σύμφωνα με τον κανονισμό ΕΕ αριθ. 1060/2010

Εμπορικό σήμα	Haier	
Κωδικός μοντέλου	HTF-456D*6 * Κωδικός χρώματος	HTF-458D*6 * Κωδικός χρώματος
Κατηγορία μοντέλου	Ψυγειοκαταψύκτης	
Κλάση ενεργειακής απόδοσης	A+	
Ετήσια κατανάλωση ενέργειας (kWh/έτος) ¹⁾	390	
Όγκος αποθήκευσης συντήρησης (L)	316	
Όγκος αποθήκευσης κατάψυξης (L) ****	140	
Διαβάθμιση αστέρων	✘***	
Θερμοκρασία άλλων χώρων > 14 °C	Δεν έχει εφαρμογή	
Σύστημα Frostfree (χωρίς πάγο)	Ναι	
Χρόνος αύξησης θερμοκρασίας (ώρες)	20	
Ικανότητα κατάψυξης (κιλά/24 ώρες)	12	
Κατηγορία κλίματος Αυτή η συσκευή προορίζεται για χρήση σε θερμοκρασία περιβάλλοντος μεταξύ 10 °C και 43 °C.	SN-N-ST-T	
Αερομεταφερόμενες εκπομπές θορύβου (dB(A) αναφ. 1pW)	40	
Τύπος κατασκευής	Ελεύθερης τοποθέτησης	

¹⁾ με βάση αποτελέσματα τυποποιημένων δοκιμών για 24 ώρες. Η πραγματική κατανάλωση ενέργειας εξαρτάται από τον τρόπο χρήσης και τη θέση της συσκευής.

Τάση/Συχνότητα	220-240V ~/ 50Hz
Ρεύμα εισόδου (A)-	1.2
Ασφάλεια ρεύματος δικτύου (A)	16
Ψυκτικό μέσο	R600a
Διαστάσεις (Υ/Π/Β σε mm)	1804 /833/666

Εξυπηρέτηση πελατών

Συνιστάται το τμήμα εξυπηρέτησης πελατών της Haier και η χρήση γνήσιων ανταλλακτικών. Εάν αντιμετωπίζετε οποιοδήποτε πρόβλημα με τη συσκευή σας, ελέγξτε αρχικά την ενότητα **ΑΝΤΙΜΕΤΩΠΙΣΗ ΠΡΟΒΛΗΜΑΤΩΝ**.

Εάν δεν βρείτε κάποια λύση εκεί, επικοινωνήστε

- ▶ με τον αντιπρόσωπο της περιοχής σας ή
- ▶ με το Ευρωπαϊκό Κέντρο Εξυπηρέτησης Πελατών μας (βλ. λίστα αριθμών τηλεφώνου παρακάτω) ή
- ▶ αναζητήστε την ενότητα Σέρβις & Υποστήριξη (Service & Support) στον ιστότοπο www.haier.com, όπου μπορείτε να ενεργοποιήσετε το αίτημα για σέρβις και να βρείτε τις συχνές ερωτήσεις (FAQ).

Πριν επικοινωνήσετε με το τμήμα σέρβις, βεβαιωθείτε ότι έχετε διαθέσιμα τα ακόλουθα στοιχεία. Μπορείτε να βρείτε αυτές τις πληροφορίες στην πινακίδα τύπου.

Μοντέλο _____

Σειριακός αριθμός _____

Επίσης, ελέγξτε την κάρτα εγγύησης που παρέχεται μαζί με το προϊόν σε περίπτωση κάλυψης εγγύησης.

Ευρωπαϊκό Κέντρο Εξυπηρέτησης Πελατών

Χώρα*	Αριθμός τηλεφώνου	Κόστος
Haier Ιταλίας (IT)	199 100 912	
Haier Ισπανίας (ES)	902 509 123	
Haier Γερμανίας (DE)	0180 5 39 39 99	• 14 λεπτά/λεπτό σταθερό τηλέφωνο • μέγ. 42 λεπτά/λεπτό κινητό τηλέφωνο
Haier Αυστρίας (AT)	0820 001 205	• 14,53 λεπτά/λεπτό σταθερό τηλέφωνο • μέγ. 20 λεπτά/λεπτό όλα τα υπόλοιπα
Haier Ηνωμένου Βασιλείου (UK)	0333 003 8122	
Haier Γαλλίας (FR)	0980 406 409	

* Για άλλες χώρες ανατρέξτε στον ιστότοπο www.haier.com

Haier Europe Trading S.r.l

Branch UK

Westgate House, Westgate, Ealing

London, W5 1YY

HTF-456DM6_GR_V02_112015

Haier



0060520383Q