

# TCL

## TS8111

2.1 Channel Sound Bar with Dolby Atmos & Dual Built-in Subwoofers

### Quick Start Guide

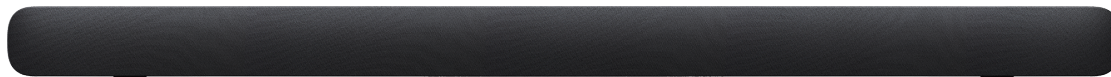





**EN** Make sure you read all the safety information before you use this product.

**SQ** Sigurohuni që të lexoni të gjithë informacionin e sigurisë përpara se të përdorni produktin.

**BG** Преди да използвате продукта, задължително прочетете всички инструкции за безопасност.

**HR** Obavezno pročitajte sve sigurnosne informacije prije korištenja ovog proizvoda.

**CS** Před použitím tohoto výrobku si přečtěte všechny bezpečnostní informace.

**DA** Læs alle sikkerhedsoplysninger, før du bruger produktet.

**NL** Zorg ervoor dat u alle veiligheidsinformatie leest voordat u dit apparaat gebruikt.

**ET** Enne seadme kasutamist lugege kindlasti kõiki ohutuseeskirju.

**FI** Lue kaikki turvallisuusohjeet ennen tuotteen käyttöä.

**FR** Assurez-vous d'avoir lu toutes les informations relatives à la sécurité avant d'utiliser cet appareil.

**DE** Vergewissern Sie sich, dass Sie sämtliche Sicherheitshinweise gelesen haben, bevor Sie dieses Produkt verwenden.

**EL** Βεβαιωθείτε ότι έχετε διαβάσει όλες τις πληροφορίες ασφαλείας πριν χρησιμοποιήσετε αυτό το προϊόν.

**HU** A készülék használatba vétele előtt olvassa el az összes biztonsági előírást.

**IT** Assicurarsi di aver letto tutte le informazioni sulla sicurezza prima di utilizzare questo prodotto.

**LV** Pirms produkta lietošanas noteikti izlasiet visu drošības informāciju.

**LT** Prieš pradėdami naudoti šį gaminį, būtinai perskaitykite visus saugos nurodymus.

**MK** Погрижете се да ги прочитате сите безбедносни информации пред да го користите овој производ.

**NO** Sørg for å lese alle sikkerhetsinstruksjonene før du bruker produktet.

**PL** Przed użyciem produktu należy dokładnie przeczytać wszystkie wskazówki dotyczące bezpieczeństwa.

**PT** Certifique-se de ler todas as informações de segurança antes de usar este produto.

**RO** Asigurați-vă că ați citit toate informațiile de siguranță înainte de a utiliza acest produs.

**RU** Прежде чем приступить к эксплуатации устройства, прочтите все инструкции по безопасности.

**SR** Obavezno pročitajte sve informacije o bezbednosti pre upotrebe ovog proizvoda.

**SK** Pred použitím tohto produktu si prečítajte všetky bezpečnostné informácie.

**SL** Zagotovite, da ste pred uporabo tega izdelka prebrali vse varnostne informacije.

**ES** Asegúrese de leer toda la información de seguridad antes de utilizar este producto.

**SV** Se till att du läser all säkerhetsinformation innan du använder produkten.

**TR** Bu ürünü kullanmadan önce tüm güvenlik bilgilerini okuduğunuzdan emin olun.

**UA** Уважно ознайомтеся із усією інформацією стосовно техніки безпеки перед використанням пристрою.

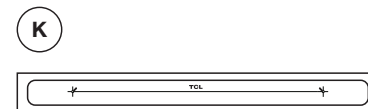
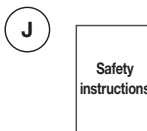
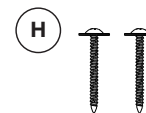
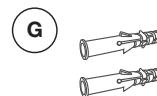
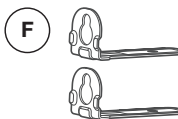
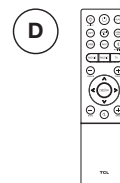
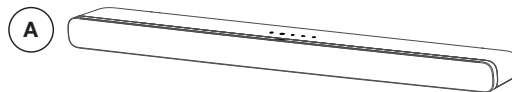

2

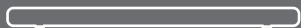

A

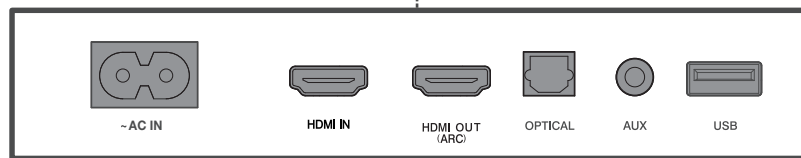
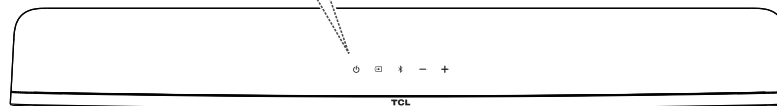
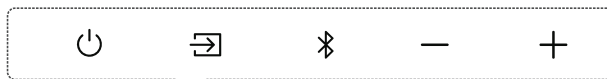
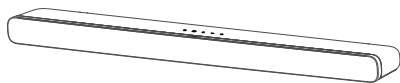

3a



A

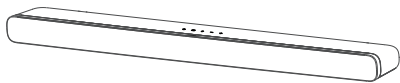

3b



A

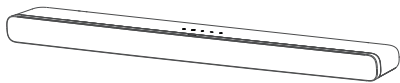

K

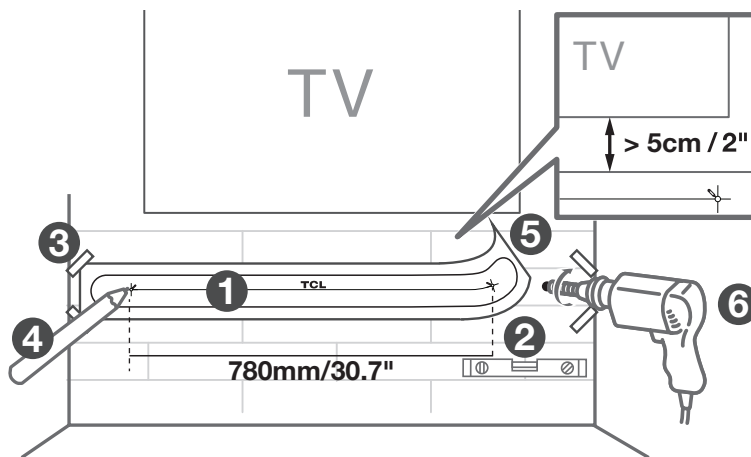
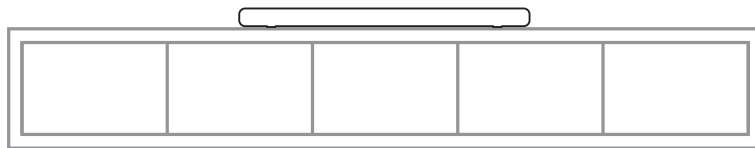
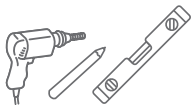
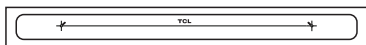

3c



G

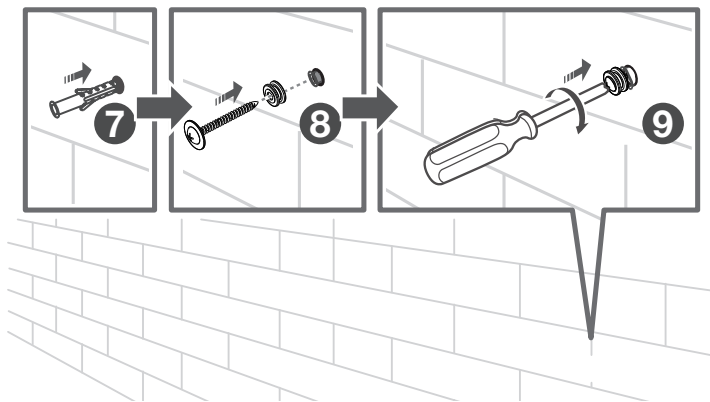

# 3d

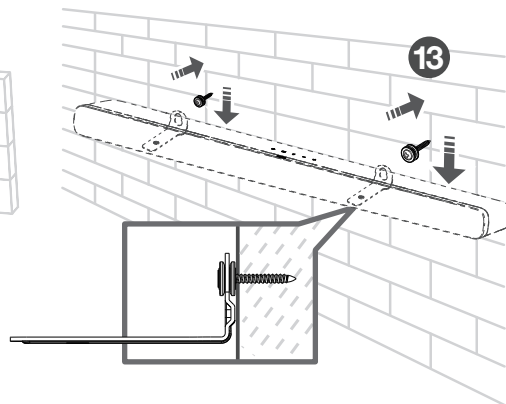
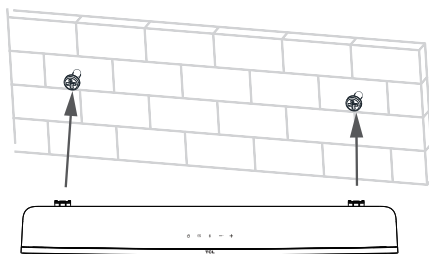
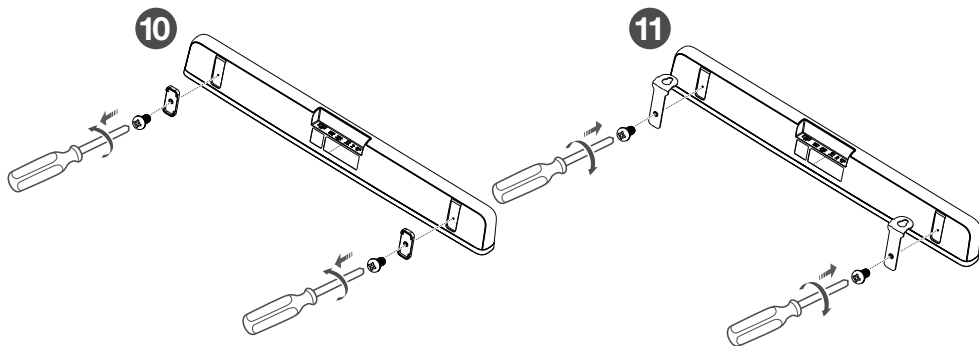
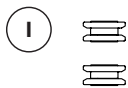
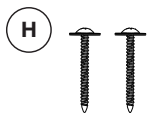
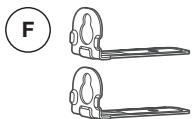

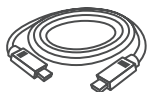

**EN** The most preferred connection options:

**SQ** Opsionet më të preferuara të lidhjes janë:

**BG** Препоръчителни варианти за свързване:

**HR** Najpoželjniji mogućnosti povezivanja:

**CS** Nejvhodnější možnosti připojení:

**DA** Foretrukne tilslutninger:

**NL** De meest geprefereerde verbindingsopties:

**ET** Kõige eelistatumad ühendused:

**FI** Suosituin yhteysvaihtohtto:

**FR** Connexions à privilégier :

**DE** Die beliebtesten Anschlussarten:

**EL** Οι πιο προτιμώμενες επιλογές σύνδεσης:

**HU** A leginkább javasolt csatlakoztatási lehetőségek:

**IT** Le opzioni di collegamento preferite:

**LV** Ieteicamās savienojumu opcijas:

**LT** Priimtinausios ryšio galimybės:

**MK** Претпочитани опции за поврзување:

**NO** Tilkoblingsvalgene som oftest foretrekkes:

**PL** Najbardziejziej preferowane opcje połączeń:

**PT** As opções de ligação mais comuns:

**RO** Cele mai preferate opțiuni de conectare:

**RU** Предпочтительные варианты подключения:

**SR** Najpoželjniji načini povezivanja:

**SK** Najpreferovanejšie možnosti pripojenia:

**SL** Najbolji priljubljene možnosti povezave:

**ES** Opciones de conexión preferidas:

**SV** De mest föredragna anslutningsalternativen:

**TR** En çok kullanılan bağlantılar:

**UA** Найкращі опції з'єднання:

1) HDMI (ARC); 2) Optical; 3) AUX

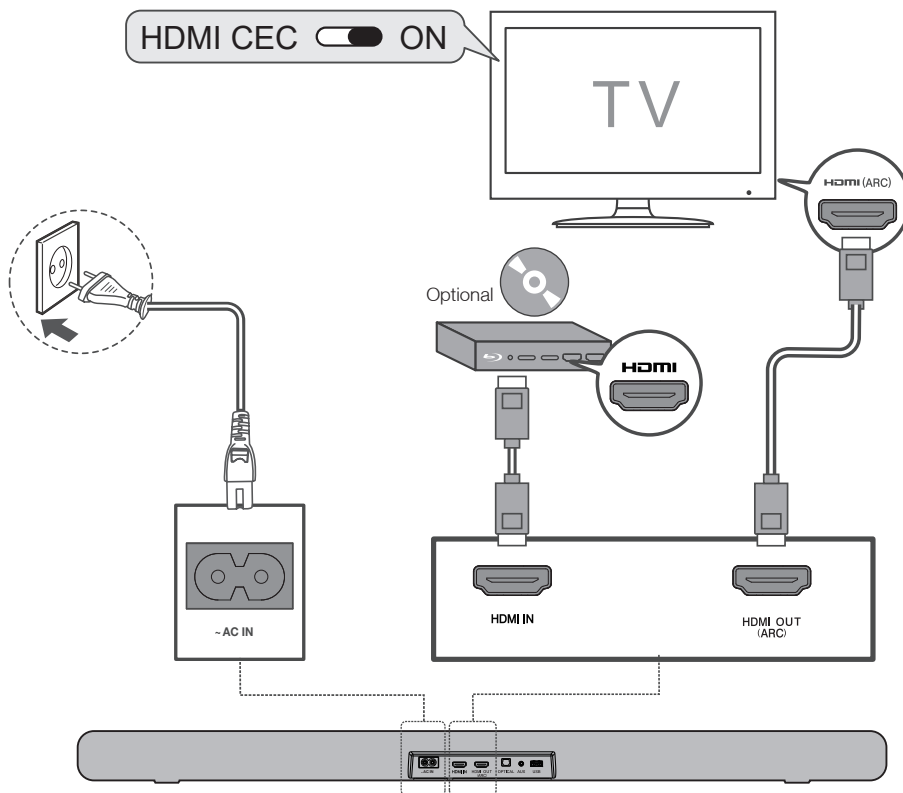



# 4a



- EN** Cables are sold separately.
- SQ** Kablot shiten veçmas.
- BG** Кабелите се продават отделно.
- HR** Kabeli se prodaju zasebno.
- CS** Kably se prodávají samostatně.
- DA** Kabler sælges særskilt.
- NL** De kabels worden afzonderlijk verkocht.
- ET** Kaablid müüakse eraldi.
- FI** Kaapelit myydään erikseen.
- FR** Les câbles sont vendus séparément.
- DE** Kabel können separat erworben werden.
- EL** Τα καλώδια πωλούνται ξεχωριστά.
- HU** A kábeleket külön kell megvásárolni.
- IT** I cavi vengono venduti separatamente.
- LV** Kabelji tiek pārdoti atsevišķi.
- LT** Laidai parduodami atskirai.
- MK** Каблите се продаваат одделно.
- NO** Kabler selges separat.
- PL** Kable są sprzedawane oddzielnie.
- PT** Os cabos são vendidos separadamente.
- RO** Cablurile se vând separat.
- RU** Кабели продаются отдельно.
- SR** Каблови се продају одвојено.
- SK** Káble sa predávajú samostatne.
- SL** Kable je treba kupiti ločeno.
- ES** Los cables se venden por separado.
- SV** Kablar säljs separat.
- TR** Kablolar ayrı olarak satılır.
- UA** Кабелі продаються окремо.

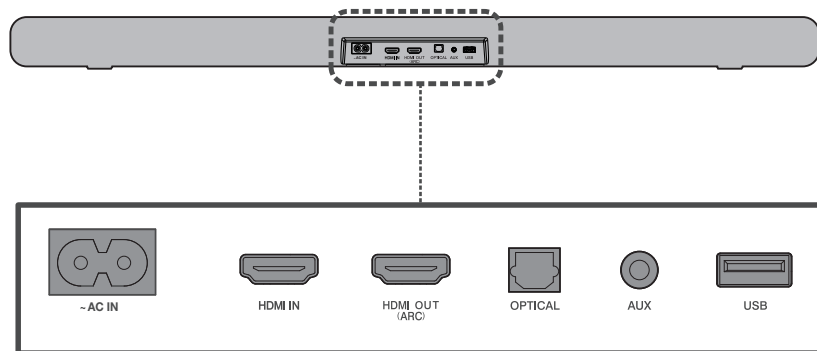

# 4b



- EN** Optical connection
- SQ** Lidhje optike
- BG** Оптична връзка
- HR** Optička veza
- CS** Optické připojení
- DA** Optisk forbindelse
- NL** Optische verbinding
- ET** Optiline ühendus
- FI** Optinen liitäntä
- FR** Connexion optique
- DE** Optische Verbindung
- EL** Οπτική σύνδεση
- HU** Optikai csatlakozás
- IT** Connessione ottica
- LV** Optiskis savienojums
- LT** Optinis ryšys
- MK** Оптичка врска
- NO** Optisk tilkobling
- PL** Połączenie optyczne
- PT** Ligação ótica
- RO** Conexiune optică
- RU** Оптическое подключение
- SR** Optička veza
- SK** Optické pripojenie
- SL** Optična povezava
- ES** Conexión óptica
- SV** Optisk anslutning
- TR** Optik bağlantı
- UA** Оптичне з'єднання

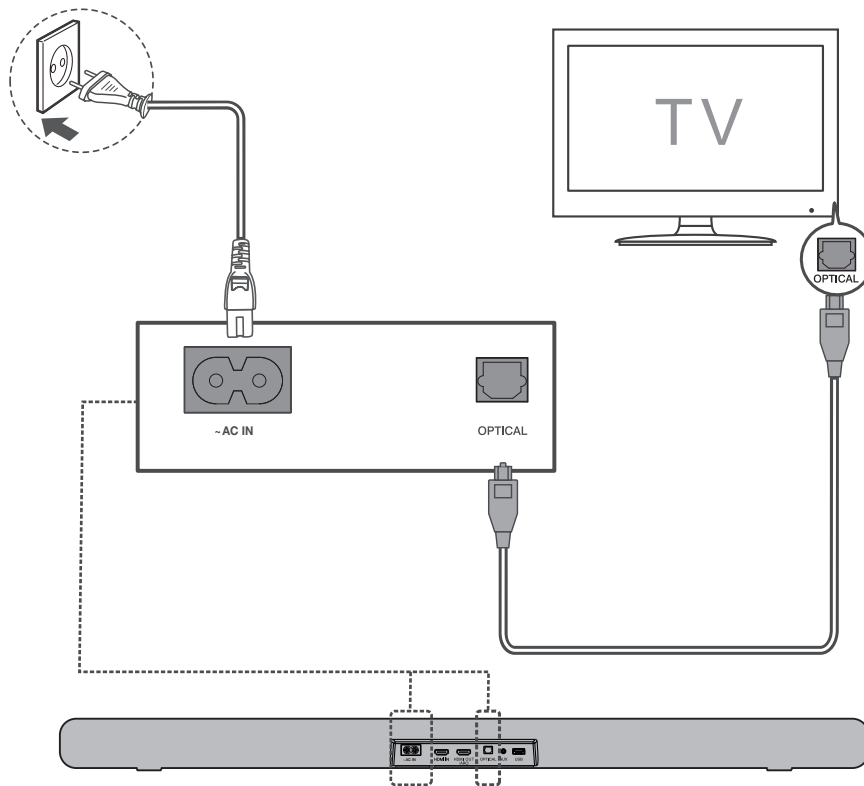

# 4c

AUX

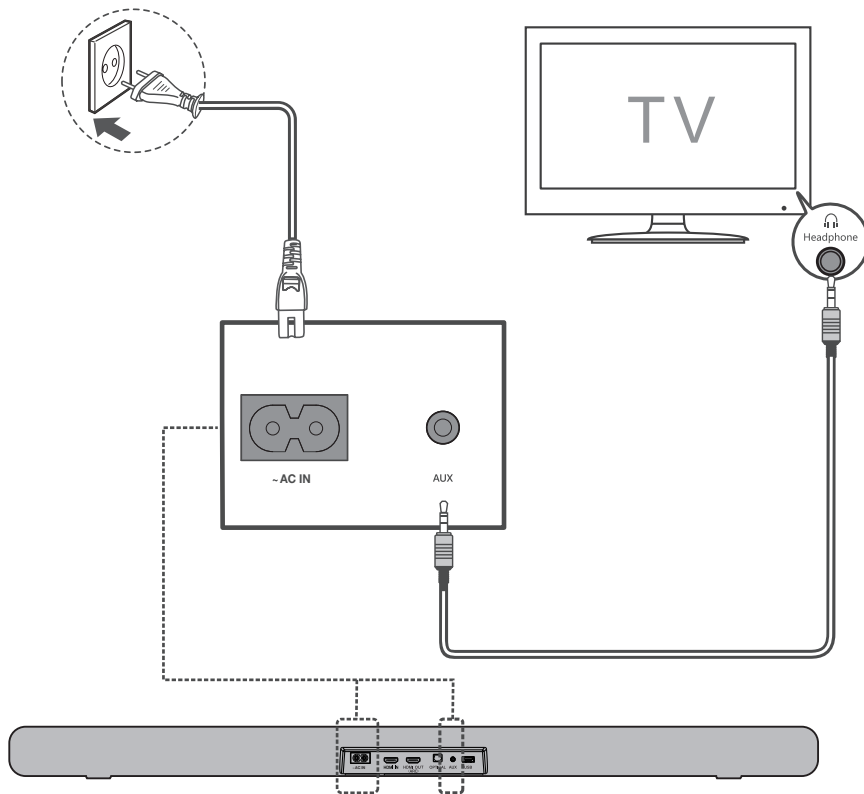



- EN** Battery type: 1.5V AAA Alkaline battery x 2  
**SQ** Lloji i baterisë: Bateri alkaline 1,5 V AAA x 2  
**BG** Тип батерия: 2 бр. алкални батерии 1,5 V AAA  
**HR** Tip baterije: Alkalna baterija 1,5 V AAA x 2  
**CS** Typ baterie: 2x 1,5V alkalická baterie typu AAA  
**DA** Batteritype: 1,5 V AAA alkaline-batteri x 2  
**NL** Soort batterij: 2 AAA alkalinebatterijen 1,5 V  
**ET** Patarei tüüp: 1,5 V, AAA-suuruses leelispatarei, 2 tk  
**FI** Akun tyyppi: 1,5 V AAA-alkaliparisto x 2  
**FR** Type de pile : 2 piles alcalines AAA 1,5 V  
**DE** Batterietyp: 2 x 1,5-V-Alkali-Mangan-Batterie vom Typ AAA  
**EL** Τύπος μπαταρίας: Αλκαλική μπαταρία 1,5 V AAA x 2  
**HU** Elem típusa: 2 db 1,5 V AAA méretű alkális elem  
**IT** Tipo di batteria: 2x batterie alcaline di tipo AAA da 1,5 V  
**LV** Akumulatoru tips: 1,5 V AAA sārna akumulators x 2  
**LT** Baterijų tipas: Dvi šarminės 1,5 V AAA tipo baterijos  
**MK** Тип батерија: 1,5 V AAA алкална батерија x 2  
**NO** Batteritype: 1,5 V AAA alkaliske batterier x 2  
**PL** Typ baterii: Baterie alkaliczne 1,5 V AAA x 2  
**PT** Tipo de pilha: Pilha alcalina 1,5 V AAA x 2  
**RO** Tipul bateriei: Baterie alcalină de 1,5 V AAA x 2  
**RU** Тип батареи: 1,5 В ААА Щелочная батарея 2 шт.  
**SR** Тип батерије: Алкална батерија 1,5 V AAA x 2  
**SK** Typ batérie: 2 x 1,5 V alkalická batéria AAA  
**SL** Vrsta baterije: 1,5 V AAA, alkalna baterija x 2  
**ES** Tipo de batería: 2 pilas alcalinas AAA de 1,5 V  
**SV** Batterityp: 1,5 V AAA alkaliskt batteri x 2  
**TR** Pil türü: 1,5 V AAA Alkalin pil x 2  
**UA** Тип батареї: Лужні батареї 1,5 В ААА x 2

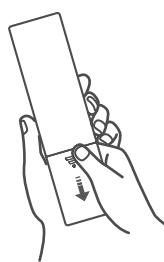

1

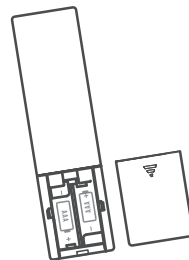

2

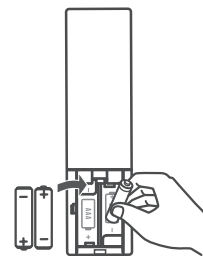

3

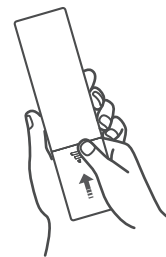

4

6

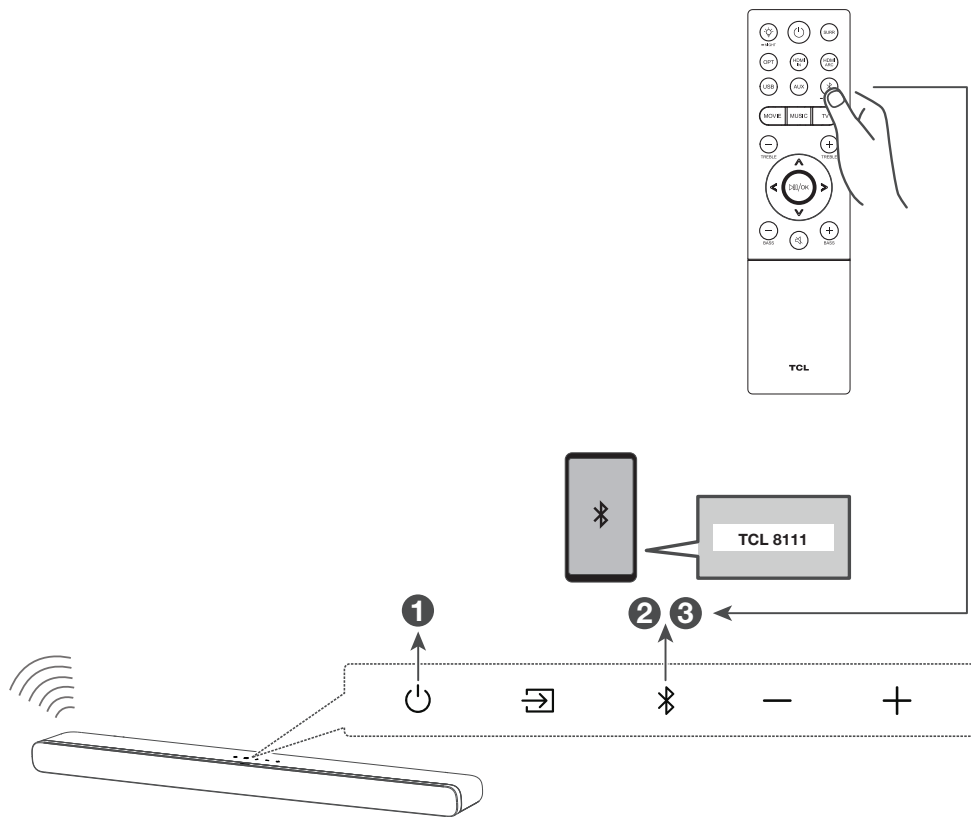



EN

LED Indications	Sound Bar status
SLEEP	Enter sleep mode (LED flashes slowly)
STDBY	Enter standby mode (LED keeps lighting on)
HDMI1 IN	HDMI IN
HDMI2 ARC	HDMI ARC
USB	USB
BT	BT
PAIR	In pairing mode
AUX	AUX
OPT	OPT
DIM 1 / DIM 2	Brightness of the screen
SURR ON / SURR OFF	Surround on / off
V 22	Volume
MOVIE / MUSIC / TV	Equalizer effect
TRE-3 TRE+3	Treble + / -
BAS-3 BAS+3	Bass + / -
NIGHT	In night mode
PCM AUDIO ... DOLBY ATMOS	Audio format detected

SQ

Treguesit LED	Statusi i shufrës së altoparantit
SLEEP	Hyr në regjimin e fjetjes (drita LED pulson ngadalë)
STDBY	Hyr në regjimin e pritjes (drita LED vazhdon të ndizet)
HDMI1 IN	HDMI IN
HDMI2 ARC	HDMI ARC
USB	USB
BT	BT
PAIR	Në regjim çiftimi
AUX	AUX
OPT	OPT
DIM 1 / DIM 2	Ndriçimi i ekranit
SURR ON / SURR OFF	Sistemi rrethues aktiv/joaktiv
V 22	Volumi
MOVIE / MUSIC / TV	Efektet e barazuesit
TRE-3 TRE+3	Alto + / -
BAS-3 BAS+3	Bas + / -
NIGHT	Regjimi natën
PCM AUDIO ... DOLBY ATMOS	U zbulua format audioje

HELLO 

BG

LED индикатори	Състояние на саундбара
SLEEP	Превключване в режим на заспиване (LED индикаторът мига бавно)
STDBY	Превключване в режим на готовност (LED индикаторът свети)
HDMI1 IN	HDMI IN
HDMI2 ARC	HDMI ARC
USB	USB
BT	BT
PAIR	В режим на вдвояване
AUX	AUX
OPT	OPT
DIM 1 / DIM 2	Яркост на екрана
SURR ON / SURR OFF	Вкл./Изкл. на съраунд звук
V 22	Сила на звука
MOVIE / MUSIC / TV	Ефект на еквалайзер
TRE-3 TRE+3	Високи + / -
BAS-3 BAS+3	Ниски + / -
NIGHT	В нощен режим
PCM AUDIO ... DOLBY ATMOS	Открит аудио формат

HR

LED indikacije	Status soundbara
SLEEP	Uđite u naćin spavanja (LED treperi polako)
STDBY	Uđite u naćin mirovanja (LED odrđava ukljućeno osvjetljenje)
HDMI1 IN	HDMI IN
HDMI2 ARC	HDMI ARC
USB	USB
BT	BT
PAIR	U naćinu uparivanja
AUX	AUX
OPT	OPT
DIM 1 / DIM 2	Svjetlina zaslona
SURR ON / SURR OFF	Surround ukljućeno/iskljućeno
V 22	Glasnoća
MOVIE / MUSIC / TV	Efekt ekvalizatora
TRE-3 TRE+3	Visoke frekvencije + / -
BAS-3 BAS+3	Bas + / -
NIGHT	U noćnom naćinu rada
PCM AUDIO ... DOLBY ATMOS	Otkriven audioformat



## CS

Indikace pomocí LED	Stav reproduktorového panelu
SLEEP	Přechod do režimu spánku (LED pomalu bliká)
STDBY	Přechod do pohotovostního režimu (LED bude nadále svítit)
HDMI IN	HDMI IN
HDMI2 ARC	HDMI ARC
USB	USB
BT	BT
PAIR	V režimu párování
AUX	AUX
OPT	OPT
DIM 1 / DIM 2	Jas obrazovky
SURR ON / SURR OFF	Prostorový zvuk zap./vyp.
V 22	Hlasitost
MOVIE / MUSIC / TV	Efekt ekvalizéru
TRE-3 TRE+3	Výšky + / -
BAS-3 BAS+3	Basy + / -
NIGHT	V nočním režimu
PCM AUDIO ... DOLBY ATMOS	Byl detekován zvukový formát

## DA

Lysdiodevisninger	Status for lyd bjælke
SLEEP	Slumretilstand (lysdiode blinker langsomt)
STDBY	Standbytilstand (lysdiode lyser)
HDMI IN	HDMI IN
HDMI2 ARC	HDMI ARC
USB	USB
BT	BT
PAIR	Parringstilstand
AUX	AUX
OPT	OPT
DIM 1 / DIM 2	Skærmlysstyrke
SURR ON / SURR OFF	Surround til/fra
V 22	Lydstyrke
MOVIE / MUSIC / TV	Equalizer-effekt
TRE-3 TRE+3	Diskant + / -
BAS-3 BAS+3	Bas + / -
NIGHT	Nattilstand
PCM AUDIO ... DOLBY ATMOS	Lydformat registreret





NL

Led-indicaties	Status soundbar
SLEEP	Ga naar slaapmodus (led knippert langzaam)
STDBY	Ga naar stand-bymodus (led blijft branden)
HDMI1 IN	HDMI IN
HDMI2 ARC	HDMI ARC
USB	USB
BT	BT
PAIR	In koppelingsmodus
AUX	AUX
OPT	OPT
DIM 1 / DIM 2	Helderheid van het scherm
SURR ON / SURR OFF	Surround aan/uit
V 22	Volume
MOVIE / MUSIC / TV	Equalizereffect
TRE-3 TRE+3	Hoge tonen +/-
BAS-3 BAS+3	Bass +/-
NIGHT	In nachtmodus
PCM AUDIO ... DOLBY ATMOS	Audioformaat gedetecteerd

ET

LED-näidikud	Soundbari olek
SLEEP	Sisene uinakurežiimi (LED-näidik vilgub aeglaselt)
STDBY	Sisene ooterežiimi (LED-näidik jääb põlema)
HDMI1 IN	HDMI IN
HDMI2 ARC	HDMI ARC
USB	USB
BT	BT
PAIR	Paariseose režiimis
AUX	AUX
OPT	OPT
DIM 1 / DIM 2	Ekraani heledus
SURR ON / SURR OFF	Ruumiheli sees/väljas
V 22	Helitugevus
MOVIE / MUSIC / TV	Ekvalaiseriefekt
TRE-3 TRE+3	Tämbri +/-
BAS-3 BAS+3	Bass +/-
NIGHT	Õises režiimis
PCM AUDIO ... DOLBY ATMOS	Helivorming tuvastatud



FI

LED-merkkivalot	Sound Bar -tila
SLEEP	Siirry lepotilaan (LED vilkkuu hitaasti)
STDBY	Siirry valmiustilaan (LED-valo palaa)
HDMI1 IN	HDMI IN
HDMI2 ARC	HDMI ARC
USB	USB
BT	BT
PAIR	Pariliitostilassa
AUX	AUX
OPT	OPT
DIM 1 / DIM 2	Näytön kirkkaus
SURR ON / SURR OFF	Surround päällä / pois päältä
V 22	Äänenvoimakkuus
MOVIE / MUSIC / TV	Taajuuskorjaintehoste
TRE-3 TRE+3	Diskantti + / -
BAS-3 BAS+3	Basso + / -
NIGHT	Yötilassa
PCM AUDIO ... DOLBY ATMOS	Äänen muoto tunnistettu

FR

Voyants LED	État de la barre de son
SLEEP	Passé en mode sommeil (le voyant clignote lentement)
STDBY	Passé en mode veille (le voyant reste allumé)
HDMI1 IN	HDMI IN
HDMI2 ARC	HDMI ARC
USB	USB
BT	BT
PAIR	En mode de couplage
AUX	AUX
OPT	OPT
DIM 1 / DIM 2	Luminosité de l'écran
SURR ON / SURR OFF	Ambiophonie activée/désactivée
V 22	Volume
MOVIE / MUSIC / TV	Effet d'égaliseur
TRE-3 TRE+3	Aigus + / -
BAS-3 BAS+3	Basses + / -
NIGHT	En mode nocturne
PCM AUDIO ... DOLBY ATMOS	Format audio détecté



DE

EL

LED-Anzeigen	Status der Soundbar
SLEEP	Aktivierung des Schlafmodus (LED blinkt langsam)
STDBY	Aktivierung des Standby-Modus (LED bleibt erleuchtet)
HDMI1 IN	HDMI IN
HDMI2 ARC	HDMI ARC
USB	USB
BT	BT
PAIR	Im Kopplungsmodus
AUX	AUX
OPT	OPT
DIM 1 / DIM 2	Helligkeit des Displays
SURR ON / SURR OFF	Raumklang ein / aus
V 22	Lautstärke
MOVIE / MUSIC / TV	Klangeffekt
TRE-3 TRE+3	Höhen + / -
BAS-3 BAS+3	Tiefen + / -
NIGHT	Im Nachtmodus
PCM AUDIO ... DOLBY ATMOS	Audioformat erkannt

Ενδείξεις LED	Κατάσταση ηχομπάρας
SLEEP	Είσοδος σε κατάσταση αναστολής λειτουργίας (η λυχνία LED αναβοσβήνει αργά)
STDBY	Είσοδος σε κατάσταση αναμονής (η λυχνία LED παραμένει σταθερά αναμμένη)
HDMI1 IN	HDMI IN
HDMI2 ARC	HDMI ARC
USB	USB
BT	BT
PAIR	Σε λειτουργία σύζευξης
AUX	AUX
OPT	OPT
DIM 1 / DIM 2	Φωτεινότητα της οθόνης
SURR ON / SURR OFF	Ενεργοποίηση / απενεργοποίηση ήχου Surround
V 22	Ένταση ήχου
MOVIE / MUSIC / TV	Εφέ ισοσταθμιστή
TRE-3 TRE+3	Πρίμα + / -
BAS-3 BAS+3	Μπάσα + / -
NIGHT	Σε νυχτερινή λειτουργία
PCM AUDIO ... DOLBY ATMOS	Ανιχνεύθηκε μορφή ήχου

HELLO 

HU

LED-kijelzések	A Sound Bar állapota
SLEEP	Belépés az alvás módba (a LED lassan villog)
STDBY	Belépés a készenléti módba (a LED tovább világít)
HDMI IN	HDMI IN
HDMI2 ARC	HDMI ARC
USB	USB
BT	BT
PAIR	Párosítás módban
AUX	AUX
OPT	OPT
DIM 1 / DIM 2	A képernyő fényereje
SURR ON / SURR OFF	Surround be/ki
V 22	Hangerő
MOVIE / MUSIC / TV	Equalizer effekt
TRE-3 TRE+3	Magas +/-
BAS-3 BAS+3	Mély +/-
NIGHT	Éjszakai módban
PCM AUDIO ... DOLBY ATMOS	Érzékelt hangformátum

IT

Indicatori LED	Stato della sound bar
SLEEP	Accesso alla modalità di spegnimento automatico (il LED lampeggia lentamente)
STDBY	Accesso alla modalità stand-by (il LED rimane acceso)
HDMI IN	HDMI IN
HDMI2 ARC	HDMI ARC
USB	USB
BT	BT
PAIR	In modalità di associazione
AUX	AUX
OPT	OPT
DIM 1 / DIM 2	Luminosità del display
SURR ON / SURR OFF	Surround attivato/disattivato
V 22	Volume
MOVIE / MUSIC / TV	Effetto equalizzatore
TRE-3 TRE+3	Alti +/-
BAS-3 BAS+3	Bassi +/-
NIGHT	In modalità notturna
PCM AUDIO ... DOLBY ATMOS	Formato audio rilevato



LV

Gaismas diodes rādījumi	Skaņas joslas statuss
SLEEP	Pāriet miega režīmā (gaismas diode lēni mirgo)
STDBY	Pāriet gaidstāves režīmā (gaismas diode deg)
HDMI1 IN	HDMI IEEJA
HDMI2 ARC	HDMI ARC
USB	USB
BT	BT
PAIR	Savienošanas pārī režīmā
AUX	AUX
OPT	OPT
DIM 1 / DIM 2	Ekrāna spilgtums
SURR ON / SURR OFF	Ieslēgt / izslēgt telpisko skaņu
V 22	Skaļums
MOVIE / MUSIC / TV	Ekvalaizera efekts
TRE-3 TRE+3	Diskants + / -
BAS-3 BAS+3	Bass + / -
NIGHT	Nakts režīmā
PCM AUDIO ... DOLBY ATMOS	Audio formāts noteikts

LT

Šviesos diodo indikācijas	Garso kolonēlēs būsenā
SLEEP	Ijungti pristabdytājā veiksena (šviesos diodas lētai mirksi)
STDBY	Ijungti budējimo režīmā (šviesos diodas šviečia toliau)
HDMI1 IN	HDMI IN
HDMI2 ARC	HDMI ARC
USB	USB
BT	BT
PAIR	Siejimo režime
AUX	AUX
OPT	OPT
DIM 1 / DIM 2	Ekrano šviesumas
SURR ON / SURR OFF	Erdvinis garsas iujungtas / išujungtas
V 22	Garsumas
MOVIE / MUSIC / TV	Ekvalaizerio efektas
TRE-3 TRE+3	Diskantas + / -
BAS-3 BAS+3	Bosas + / -
NIGHT	Naktiniame režime
PCM AUDIO ... DOLBY ATMOS	Garso formatas aptiktas



## MK

LED-показатели	Статус на линискиот звучник
SLEEP	Влезете во режим на мирување (LED-светилката трепка бавно)
STDBY	Влезете во режим на подготвеност (LED-светилката постојано свети)
HDMI1 IN	HDMI IN
HDMI2 ARC	HDMI ARC
USB	USB
BT	BT
PAIR	Во режим на спарување
AUX	AUX
OPT	OPT
DIM 1 / DIM 2	Осветленост на екранот
SURR ON / SURR OFF	Вклучен/исклучен опкружувачки звук
V 22	Јачина на звук
MOVIE / MUSIC / TV	Ефект на стабилизатор
TRE--3 TRE+3	Високи тонови +/-
BAS--3 BAS+3	Бас +/-
NIGHT	Во ноќен режим
PCM AUDIO ... DOLBY ATMOS	Откриен е аудиоформат

## NO

LED-visning	Lydplankens status
SLEEP	Gå inn i sove-modus (LED blinker sakte)
STDBY	Gå inn i standby-modus (LED lyser konstant)
HDMI1 IN	HDMI IN
HDMI2 ARC	HDMI ARC
USB	USB
BT	BT
PAIR	I paringsmodus
AUX	AUX
OPT	OPT
DIM 1 / DIM 2	Skjermens lysstyrke
SURR ON / SURR OFF	Surround på / av
V 22	Volum
MOVIE / MUSIC / TV	Equalizer effekt
TRE--3 TRE+3	Treble + / -
BAS--3 BAS+3	Bass + / -
NIGHT	I nattmodus
PCM AUDIO ... DOLBY ATMOS	Lydformat oppdaget



PL

Oznaczenia LED	Status urządzenia Sound Bar
SLEEP	Wejście w tryb uśpienia (dioda LED miga powoli)
STDBY	Wejście w tryb czuwania (dioda LED świeci światłem ciągłym)
HDMI1 IN	WEJŚCIE HDMI
HDMI2 ARC	HDMI ARC
USB	USB
BT	BT
PAIR	W trybie parowania
AUX	AUX
OPT	OPT
DIM 1 / DIM 2	Jasność ekranu
SURR ON / SURR OFF	Surround wł. / wył.
V 22	Głośność
MOVIE / MUSIC / TV	Efekt korektora
TRE-3 TRE+3	Wysokie tony + / -
BAS-3 BAS+3	Bas + / -
NIGHT	W trybie nocnym
PCM AUDIO ... DOLBY ATMOS	Wykryty format audio

PT

Indicações LED	Estado da Soundbar
SLEEP	Permite entrar no modo de suspensão (o LED pisca lentamente)
STDBY	Permite entrar no modo de espera (o LED continua aceso)
HDMI1 IN	HDMI IN
HDMI2 ARC	HDMI ARC
USB	USB
BT	BT
PAIR	Em modo de emparelhamento
AUX	AUX
OPT	OPT
DIM 1 / DIM 2	Luminosidade do ecrã
SURR ON / SURR OFF	Surround ligado/desligado
V 22	Volume
MOVIE / MUSIC / TV	Efeito equalizador
TRE-3 TRE+3	Agudos + / -
BAS-3 BAS+3	Graves + / -
NIGHT	Em modo noturno
PCM AUDIO ... DOLBY ATMOS	Formato áudio detetado



## RO

Indicatii LED	Stare soundbar
SLEEP	Intrați în modul de repaus (LED-ul clipește încet)
STDBY	Intrați în modul de așteptare (LED-ul continuă să se aprindă)
HDMI1 IN	INTRARE HDMI
HDMI2 ARC	HDMI ARC
USB	USB
BT	BT
PAIR	În modul de asociere
AUX	AUX
OPT	OPT
BIM 1 / DIM 2	Luminozitatea ecranului
SURR ON / SURR OFF	Surround pornit / oprit
V 22	Volum
MOVIE / MUSIC / TV	Efect egalizator
TRE-3 TRE+3	Frecvențe înalte +/-
BAS-3 BAS+3	Bas +/-
NIGHT	În modul de noapte
PCM AUDIO ... DOLBY ATMOS	Format audio detectat

## RU

Светодиодные индикаторы	Состояние звуковой панели
SLEEP	Переход в режим сна (индикатор медленно мигает)
STDBY	Переход в режим ожидания (индикатор продолжает светиться)
HDMI1 IN	Вход HDMI
HDMI2 ARC	HDMI ARC
USB	USB
BT	BT
PAIR	В режиме сопряжения
AUX	AUX
OPT	OPT
BIM 1 / DIM 2	Яркость экрана
SURR ON / SURR OFF	Объемный звук вкл./выкл.
V 22	Громкость
MOVIE / MUSIC / TV	Эффект эквалайзера
TRE-3 TRE+3	Высокие частоты +/-
BAS-3 BAS+3	Низкие частоты +/-
NIGHT	В ночном режиме
PCM AUDIO ... DOLBY ATMOS	Аудиоформат распознан





SR

LED индикације	Статус <b>Soundbar</b> звучника
SLEEP	Уђи у режим спавања (LED полако трепери)
STDBY	Уђи у режим приправности (LED наставља да светли)
HDMI1 IN	HDMI IN
HDMI2 ARC	HDMI ARC
USB	USB
BT	BT
PAIR	У режиму упаривања
AUX	AUX
OPT	OPT
DIM 1 / DIM 2	Осветљеност екрана
SURR ON / SURR OFF	Surround звук укључен / искључен
V 22	Гласноћа
MOVIE / MUSIC / TV	Ефекат еквилајзера
TRE-3 TRE+3	Високи тонови + / -
BAS-3 BAS+3	Бас + / -
NIGHT	У ноћном режиму
PCM AUDIO ... DOLBY ATMOS	Откривен је аудио формат

SK

Indikátory LED	Stav zvukového panela
SLEEP	Prejsť do režimu spánku (LED pomaly bliká)
STDBY	Prejsť do pohotovostného režimu (LED stále svieti)
HDMI1 IN	Vstup HDMI
HDMI2 ARC	HDMI ARC
USB	USB
BT	BT
PAIR	V režime párovania
AUX	Pomocný
OPT	OPT
DIM 1 / DIM 2	Jas obrazovky
SURR ON / SURR OFF	Zap./vyp. priestorový zvuk
V 22	Hlasitosť
MOVIE / MUSIC / TV	Efekt ekvalizéra
TRE-3 TRE+3	Výšky + / -
BAS-3 BAS+3	Basy + / -
NIGHT	V nočnom režime
PCM AUDIO ... DOLBY ATMOS	Bol zistený zvukový formát



SL

LED-indikatorji	Stanje zvočne palice
SLEEP	Vstopi v način mirovanja (LED počasi utripa)
STDBY	Vstopi v stanje pripravljenosti (LED neprekinjeno sveti)
HDMI1 IN	HDMI IN
HDMI2 ARC	HDMI ARC
USB	USB
BT	BT
PAIR	V načinu seznanjanja
AUX	AUX
OPT	OPT
DIM 1 / DIM 2	Svetlost zaslona
SURR ON / SURR OFF	Prostor vklop/izklop
V 22	Glasnost
MOVIE / MUSIC / TV	Učinek izenačevalnika
TRE-3 TRE+3	Visoki toni +/-
BAS-3 BAS+3	Bas +/-
NIGHT	V nočnem načinu
PCM AUDIO ... DOLBY ATMOS	Zaznana je bila zvočna oblika zapisa

ES

Indicadores LED	Estado de la barra de sonido
SLEEP	Acceder al modo de reposo (el LED parpadea lentamente)
STDBY	Acceder a modo de espera (el LED se mantiene iluminado)
HDMI1 IN	ENTRADA HDMI
HDMI2 ARC	HDMI ARC
USB	USB
BT	BT
PAIR	En modo de emparejamiento
AUX	AUX
OPT	ÓPTICA
DIM 1 / DIM 2	Brillo de la pantalla
SURR ON / SURR OFF	Envoltente activado/desactivado
V 22	Volumen
MOVIE / MUSIC / TV	Efecto ecualizador
TRE-3 TRE+3	Agudos + / -
BAS-3 BAS+3	Graves + / -
NIGHT	En modo nocturno
PCM AUDIO ... DOLBY ATMOS	Formatos de audio detectados



SV

Lysdiodindikeringar	Status för soundbar
SLEEP	Aktivera viloläge (lysdioden blinkar sakta)
STDBY	Aktivera standbyläge (lysdioden förblir tänd)
HDMI1 IN	HDMI-IN
HDMI2 ARC	HDMI ARC
USB	USB
BT	BT
PAIR	I sammankopplingsläge
AUX	AUX
OPT	OPT
DIM 1 / DIM 2	Skärmens ljusstyrka
SURR ON / SURR OFF	Surround på/av
V 22	Volym
MOVIE / MUSIC / TV	Equalizereffekt
TRE-3 TRE+3	Diskant + / -
BAS-3 BAS+3	Bas + / -
NIGHT	I nattläge
PCM AUDIO ... DOLBY ATMOS	Ljudformat upptäckt

TR

LED Göstergeler	Sound Bar durumu
SLEEP	Uyku moduna girer (LED yavaşça yanıp söner)
STDBY	Bekleme moduna girer (LED yanık kalır)
HDMI1 IN	HDMI GİRİŞ
HDMI2 ARC	HDMI ARC
USB	USB
BT	BT
PAIR	Eşleştirme modunda
AUX	AUX
OPT	OPT
DIM 1 / DIM 2	Ekranın parlaklığı
SURR ON / SURR OFF	Surround açık / kapalı
V 22	Ses
MOVIE / MUSIC / TV	Ekolayzer efekti
TRE-3 TRE+3	Tiz + / -
BAS-3 BAS+3	Bas + / -
NIGHT	Gece modunda
PCM AUDIO ... DOLBY ATMOS	Ses biçimi algılandı



UA

Світлодіодна індикація	Режим роботи звукової панелі
SLEEP	Перехід в режим сну (світлодіод повільно блимає)
STDBY	Перехід в режим очікування (світлодіод продовжує горіти)
HDMI IN	HDMI IN
HDMI ARC	HDMI ARC
USB	USB
BT	Bluetooth
PAIR	В режимі створення пари
AUX	AUX
OPT	Оптичне
DIM 1 / DIM 2	Яскравість екрана
SURR ON / SURR OFF	Оточуючий звук увімк./вимк.
V 22	Гучність
MOVIE / MUSIC / TV	Ефект еквайзера
TRE-3 TRE+3	Верхні частоти + / -
BAS-3 BAS+3	Нижні частоти + / -
NIGHT	В нічному режимі
PCM AUDIO ... DOLBY ATMOS	Виявлений аудіоформат

**Does this Sound Bar work with any TV?**

Yes, the Sound Bar is compatible with any TV that has one of the ports below:

1. HDMI supporting ARC (preferred)
2. Optical audio output (TOSLink)
3. Headphone output

**When the Sound Bar and TV are both on, there is an echo effect.**

If you use HDMI-ARC connection, please check if the HDMI-CEC feature of your TV is turned on. This feature may be called T-Link, Anynet+, SimpLink, BRAVIA Link, EasyLink or VIERA Link\*.

If using optical or AUX connection, simply mute the TV speaker.

**How many sound modes are available?**

Four sound modes - Movie, Music, TV and Night.

\* All technology names mentioned are the trademarks or registered trademarks of their respective companies.

**A punon kjo shufër altoparlanti me çdo televizor?**

Po, shufra e altoparlantit është e përshtatshme me çdo televizor që ka një nga portat e mëposhtme:

1. HDMI që mbështet ARC (preferohet)
2. Dalje optike e audios (TOSLink)
3. Dalje e kufjeve

**Kur shufra e altoparlantit dhe televizori të jenë të dyja të ndezura, do të ketë një efekt jehone.**

Nëse përdorni lidhje HDMI-ARC, ju lutemi të kontrolloni nëse veçoria HDMI-CEC në televizor është e aktivizuar. Kjo veçori mund të quhet T-Link, Anynet+, SimpLink, BRAVIA Link, EasyLink ose VIERA Link\*.

Nëse përdorni lidhjen optike ose atë AUX, thjesht hiqni zërin nga altoparlanti i televizorit.

**Sa regjime tingulli janë në dispozicion?**

Katër regjime tingujsh- filma, muzikë, televizor dhe natë.

\* Të gjithë emrat e teknologjisë që janë përmendur janë marka tregtare ose marka të regjistruara tregtare të kompanive të tyre përkatëse.

**Този саундбар работи ли с всички телевизори?**

Да, саундбарът е съвместим с всеки телевизор, който има един от следните изводи:

1. HDMI, който поддържа ARC (за предпочитане)
2. Оптичен извод за аудио (TOSLink)
3. Извод за слушалки

**Когато саундбарът и телевизора са включени, се получава ефект на ехо.**

Ако използвате HDMI-ARC връзка, проверете дали функцията HDMI-CEC на вашия телевизор е включена. Възможно е тази функция да има друго наименование, като T-Link, Anynet+, SimpLink, BRAVIA Link, EasyLink или VIERA Link\*.

Ако използвате оптична или AUX връзка, просто изключете високоговорителя на телевизора.

**Колко режима на звук има саундбарът?**

Четири режима на звук – Филм, Музика, Телевизия, Нощен.

\* Всички споменати наименования на технологии представляват търговски марки или регистрирани търговски марки на техните съответни компании.

**Radi li ovaj soundbar sa svakim televizorom?**

Da, soundbar je kompatibilan sa svakim televizorom koji ima jedan od priključaka navedenih u nastavku:

1. HDMI koji podržava ARC (poželjno)
2. Optički audioizlaz (TOSLink)
3. Izlazni priključak za slušalice

**Dolazi do odzvanjanja kada su uključeni i soundbar i televizor.**

Ako upotrebljavate HDMI-ARC vezu, provjerite je li značajka HDMI-CEC na vašem televizoru uključena. Ova se značajka može zvati T-Link, Anynet+, SimpLink, BRAVIA Link, EasyLink ili VIERA Link\*.

Ako koristite optičku ili AUX vezu, jednostavno isključite zvučnik televizora.

**Koliko je načina ozvučenja dostupno?**

Četiri načina ozvučenja – Filmovi, Glazba, TV i Noć.

\* Sva spomenuta tehnološka imena zaštitni su znakovi ili registrirani zaštitni znakovi njihovih tvrtki.

### **Funguje tato zvuková lišta s libovolným televizorem?**

Ano, reproduktorový panel je kompatibilní s jakýmkoli televizorem, který je vybaven některým z níže uvedených portů:

1. HDMI podporující ARC (preferováno)
2. Optický výstup zvuku (TOSLink)
3. Výstup pro sluchátka

### **Když jsou reproduktorový panel a televizor zapnuté, vyskytuje se efekt ozvěny.**

Používáte-li připojení HDMI-ARC, zkontrolujte, zda je na televizoru zapnuta funkce HDMI-CEC. Tato funkce se může nazývat T-Link, Anynet+, SimpLink, BRAVIA Link, EasyLink nebo VIERA Link\*.

Používáte-li optické připojení nebo připojení AUX, jednoduše ztlumte reproduktor televizoru.

### **Kolik režimů zvuku je k dispozici?**

Čtyři režimy zvuku – Filmy, Hudba, TV a Noční.

\* Všechny uvedené názvy technologií jsou ochrannými známkami nebo registrovanými ochrannými známkami příslušných společností.

### **Fungerer lydbjælken sammen med alle tv-apparater?**

Ja, lydbjælken er kompatibel med tv-apparater med en af følgende porte:

1. HDMI med understøttelse af ARC (foretrukket)
2. Optisk lydudgang (TOSLink)
3. Udgang til hovedtelefon

### **Der er en ekoeffekt, når både lydbjælken og tv'et er tændt.**

Kontrollér, at funktionen HDMI-CEC er tændt på dit tv, hvis du bruger HDMI-ARC-forbindelsen. Funktionen kaldes muligvis T-Link, Anynet+, SimpLink, BRAVIA Link, EasyLink eller VIERA Link\*.

Sæt tv'et på lydløs, hvis du bruger den optiske forbindelse eller AUX-forbindelsen.

### **Hvor mange lydtilstande findes der?**

Fire lydtilstande – Film, Musik, TV og Nat.

\* Alle nævnte teknologimærker er varemærker eller registrerede varemærker tilhørende deres respektive virksomheder.

**Werkt deze soundbar met elke tv?**

Ja, de Sound Bar is compatibel met elke tv die een van de volgende poorten heeft:

1. HDMI met ARC-ondersteuning (voorkeur)
2. Optische audio-uitgang (TOSLink)
3. Hoofdtelefoonuitgang

**Wanneer de soundbar en tv allebei aan staan, is er een echo-effect.**

Als u de HDMI-ARC aansluiting gebruikt, controleer dan of de HDMI-CEC-functie van uw tv is ingeschakeld. De functie kan T-Link, Anynet+, SimpLink, BRAVIA Link, EasyLink of VIERA Link\* heten.

Als u de optische of AUX-aansluiting gebruikt, demp dan simpelweg de tv-luidspreker.

**Hoeveel geluidsmodi zijn er beschikbaar?**

Vier geluidsmodi: films, muziek, tv en nacht.

\* Alle technologienamen die hier worden genoemd zijn handelsmerken of geregistreerde handelsmerken van hun respectievelijke bedrijven.

**Kas see soundbar toimib mistahes tüüpi teleriga?**

Jah, soundbar on ühilduv mistahes tüüpi teleriga, mis on varustatud ühega alltoodud portidest:

1. ARC-i toetav HDMI (eelistatud)
2. Optiline heliväljund (TOSLink)
3. Kõrvaklappide väljund

**Kas kaja-efekt toimib siis, kui nii soundbar kui ka teler on sisse lülitatud.**

Kui kasutate HDMI-ARC ühendust, kontrollige kas teleri HDMI-CEC-funktsioon on sisse lülitatud. Selle funktsiooni nimeks võib olla T-Link, Anynet+, SimpLink, BRAVIA Link, EasyLink või VIERA Link\*.

Kui kasutate optilist või AUX-ühendust, lihtsalt vaigistage teleri kõlar.

**Mitu režiimi on saadaval?**

Neli helirežiimi - film, muusika, teler ja öine.

\* Kõik mainitud tehnoloogiate nimed on vastavate ettevõtete kaubamärgid või registreeritud kaubamärgid.



### **Toimiiko tämä Sound Bar minkä tahansa television kanssa?**

Kyllä, Sound Bar on yhteensopiva minkä tahansa television kanssa, jossa on jokin seuraavista porteista:

1. HDMI, joka tukee ARC-liitäntää (suositeltu)
2. Optinen äänen ulostulo (TOSLink)
3. Kuulokkeiden ulostulo

### **Kun Sound Bar ja televisio ovat molemmat päällä, tulee kaikutehoste.**

Jos käytät HDMI-ARC-liitäntää, varmista, että televisiosi HDMI-CEC-ominaisuus on kytketty päälle. Tätä ominaisuutta voidaan kutsua nimellä T-Link, Anynet+, Simplink, BRAVIA Link, EasyLink tai VIERA Link\*.

Jos käytät optista liitäntää tai AUX-liitäntää, mykistä vain television kaiutin.

### **Kuinka monta äänitilaa on käytettävissä?**

Neljä äänitilaa – elokuvat, musiikki, TV ja yö.

\* Kaikki mainitut tekniikoiden nimet ovat vastaavien yhtiöiden tavaramerkkejä tai rekisteröityjä tavaramerkkejä.

### **Est-ce que cette barre de son fonctionne avec n'importe quel téléviseur ?**

Oui, la barre de son est compatible avec n'importe quel téléviseur disposant de l'un des ports ci-dessous :

1. HDMI prenant en charge ARC (préférable)
2. Sortie audio optique (TOSLink)
3. sortie casque

### **Lorsque la barre de son et le téléviseur sont tous les deux allumés, on entend un effet d'écho.**

Si vous utilisez une connexion HDMI-ARC, vérifiez que la fonction HDMI-CEC de votre téléviseur est activée. Cette fonction peut être appelée T-Link, Anynet+, Simplink, BRAVIA Link, EasyLink ou VIERA Link\*.

Si vous utilisez une connexion optique ou auxiliaire, éteignez simplement le haut-parleur du téléviseur.

### **Combien de modes son sont disponibles ?**

Quatre modes sonores : Films, Musique, Télévision et Nocturne.

\* Tous les noms de technologie mentionnés sont les marques commerciales ou les marques déposées appartenant à leurs sociétés respectives.

**Lässt sich diese Soundbar mit jedem Fernsehgerät verwenden?**

Ja, die Soundbar ist mit jedem Fernsehgerät kompatibel, das über einen der folgenden Anschlüsse verfügt:

1. HDMI ARC (bevorzugt)
2. Optischer Audioausgang (TOSLink)
3. Kopfhörerausgang

**Wenn sowohl die Soundbar als auch das Fernsehgerät eingeschaltet sind, tritt ein störender Echoeffekt auf.**

Sollte das Gerät über den HDMI ARC-Anschluss mit dem Fernsehgerät verbunden sein, überprüfen Sie, ob die HDMI CEC-Funktion Ihres TV-Geräts aktiviert ist. In den Einstellungen kann die Funktion unter der Bezeichnung T-Link, Anynet+, SimpLink, BRAVIA Link, EasyLink oder VIERA Link\* gelistet sein. Bei Nutzung eines optischen Ausgangs oder AUX-Anschlusses genügt es, die Lautsprecher Ihres Fernsehgeräts einfach stummzuschalten.

**Wie viele Klangmodi sind verfügbar?**

Vier Klangmodi - Film, Musik, TV und Nacht.

\* Alle hierin erwähnten Technologiebezeichnungen sind Warenzeichen oder eingetragene Warenzeichen ihrer jeweiligen Inhaber.

**Αυτή η ηχομπάρα λειτουργεί με οποιαδήποτε τηλεόραση;**

Ναι, η ηχομπάρα είναι συμβατή με οποιαδήποτε τηλεόραση που διαθέτει κάποια από τις παρακάτω θύρες:

1. HDMI με υποστήριξη ARC (προτιμάται)
2. Οπτική έξοδος ήχου (TOSLink)
3. Έξοδος ακουστικών

**Όταν η ηχομπάρα και η τηλεόραση είναι και οι δύο ενεργοποιημένες, υπάρχει ένα φαινόμενο ηχούς.**

Εάν χρησιμοποιείτε σύνδεση HDMI-ARC, ελέγξτε εάν είναι ενεργοποιημένη η λειτουργία HDMI-CEC της τηλεόρασής σας. Αυτή η δυνατότητα μπορεί να ονομάζεται T-Link, Anynet+, SimpLink, BRAVIA Link, EasyLink ή VIERA Link\*.

Εάν χρησιμοποιείτε οπτική σύνδεση ή σύνδεση AUX, απλώς απενεργοποιήστε το ηχείο της τηλεόρασης.

**Πόσες λειτουργίες ήχου είναι διαθέσιμες;**

Τέσσερις λειτουργίες ήχου - Ταινίες, Μουσική, Τηλεόραση και Νυχτερινή.

\* Όλα τα αναφερόμενα ονόματα τεχνολογίας είναι εμπορικά σήματα ή σήματα κατατεθέντα των αντίστοιχων εταιρειών τους.

### **Lehet ezt a Sound Bar bármilyen TV-készülékkel használni?**

Igen, a Sound Bar minden TV-hez csatlakoztatható, amelyiknek legalább egy kimenete van a következők közül:

1. ARC funkciót támogató HDMI (javasolt)
2. Optikai hangkimenet (TOSLink)
3. Fejhallgató-kimenet

### **Ha a Sound Bar és a TV-készülék hangja is be van kapcsolva, akkor visszhang keletkezhet.**

HDMI-ARC kimenet használata esetén a TV-készüléken be kell kapcsolni a HDMI-CEC funkciót. Ezt a funkciót többféleképpen nevezik: T-Link, Anynet+, SimpLink, BRAVIA Link, EasyLink vagy VIERA Link\*.

Optikai vagy AUX kimenet használata esetén egyszerűen halkítsa le a TV hangszóróját.

### **Hány hangzasmód használható?**

Négy hangzasmód - Film, Zene, TV és Éjszakai.

\* Minden technológia megnevezése a vonatkozó vállalatok kereskedelmi védjegye, vagy bejegyzett kereskedelmi védjegye.

### **La sound bar funziona con qualsiasi televisore?**

Sì, la sound bar è compatibile con qualunque televisore dotato di una delle seguenti porte:

1. HDMI che supporta la funzione ARC (opzione preferita)
2. Uscita audio ottica (TOSLink)
3. Uscita cuffie

### **Quando entrambi la sound bar e il televisore sono accesi si verifica un effetto eco.**

Se si utilizza un collegamento HDMI-ARC, verificare che la funzione HDMI-CEC del televisore sia attivata. Questa funzione può essere denominata T-Link, Anynet+, SimpLink, BRAVIA Link, EasyLink o VIERA Link\*.

Se si utilizza una connessione ottica o mediante ingresso ausiliario, è sufficiente disattivare il volume degli altoparlanti del televisore.

### **Quante modalità audio sono disponibili?**

Quattro modalità audio: Film, Musica, TV e Modalità notturna.

\* Tutti i nomi delle tecnologie cui si fa riferimento nel presente sono marchi commerciali o marchi registrati delle rispettive società.

### Vai šī skaņas josla darbojas ar jebkuru televizoru?

Jā, skaņas josla ir saderīga ar jebkuru televizoru ar kādu no šādiem portiem:

1. HDMI, kas atbalsta ARC (vēlams)
2. Optiskā audio izvade (TOSLink)
3. Austiņu izvade

### Kad ir ieslēgta skaņas josla un ieslēgts televizors, rodas atbalss efekts.

Izmantojot HDMI-ARC savienojumu, lūdzu, pārbaudiet, vai ir ieslēgta televizora HDMI-CEC funkcija. Šīs funkcijas nosaukums var būt T-Link, Anynet+, SimpLink, BRAVIA Link, EasyLink vai VIERA Link\*.

Izmantojot optisko vai AUX savienojumu, vienkārši izslēdziet televizora skaļruņa skaņu.

### Cik skaņas režīmu ir pieejami?

Četri skaņas režīmi - Filmas, Mūzika, TV un Nakts.

\* Visi minētie tehnoloģiju nosaukumi ir to attiecīgo uzņēmumu prečzīmes vai reģistrētas prečzīmes.

### Ar šī garso kolonėlė veikia su bet koku televizoriumi?

Taip, garso kolonėlė suderinama su bet koku televizoriumi, kuriame yra bent vienas iš toliau nurodytų prievadų:

1. HDMI palaikantis ARC (garso grįžimo kanalo) funkciją (teikiama pirmenybė)
2. Optinė garso išvestis („TOSLink“)
3. Ausinių išvestis

### Kai įjungta ir garso kolonėlė, ir televizorius, pasireiškia aidas efektas.

Jeigu naudojate HDMI-ARC jungtį, patikrinkite, ar televizoriuje įjungta HDMI-CEC funkcija. Ši funkcija taip pat gali būti vadinama „T-Link“, „Anynet+“, „SimpLink“, „BRAVIA Link“, „EasyLink“ arba „VIERA Link\*\*“.

Jeigu naudojate optinę arba AUX jungtį, tiesiog nutildykite televizoriaus garsiakalbį.

### Kiek yra garso režimų?

Keturi garso režimai – filmų, muzikos, televizijos ir naktinis.

\*\* Visi paminėti technologijų pavadinimai yra atitinkamų bendrovių prekių ženklai arba registruotieji prekių ženklai.

# FAQ

## МК

### **Дали овој линиски звучник работи со кој било телевизор?**

Да, линискиот звучник е компатибилен со кој било телевизор што има една од портите подолу:

1. HDMI со поддршка за ARC (претпочитана)
2. Оптички аудиоизлез (TOSLink)
3. Излез за слушалки

### **Кога се вклучени линискиот звучник и телевизорот, се слуша ехо.**

Ако користите HDMI-ARC врска, проверете дали е вклучена функцијата HDMI-CEC на вашиот телевизор. Оваа функција можеби се нарекува T-Link, Anynet+, SimpLink, BRAVIA Link, EasyLink или VIERA Link\*.

Ако користите оптичка или AUX-врска, едноставно исклучете го звукот на ТВ-звучникот.

### **Колку режими на звук се достапни?**

Четири режими на звук – филм, музика, ТВ и ноќен.

\* Сите споменати имиња на технологии се трговски марки или регистрирани трговски марки на нивните соодветни компании.

## NO

### **Fungerer lydplanken med alle TV-er?**

Ja, lydplanken er kompatibel med alle TV-er som har én av følgende porter:

1. HDMI som støtter ARC (foretrekkes)
2. Optisk lydutgang (TOSLink)
3. Utgang for hodetelefon

### **Hvis du slår på både lydplanken og TV'en, oppstår det ekkoeffekt.**

Hvis du bruker en HDMI ARC-tilkobling, må du sjekke at funksjonen HDMI-CEC er aktivert på din TV. Denne funksjonen heter kanskje T-Link, Anynet+, SimpLink, BRAVIA Link, EasyLink eller VIERA Link\*.

Hvis du bruker optisk kabel eller AUX-inngangen, er det bare å deaktivere høyttalerlyden på TV'n.

### **Hvor mange lydmoduser er tilgjengelig?**

Fire lydmoduser - film, musikk, TV og nattmodus.

\* Alle nevnte teknologiske navn er varemerker eller registrerte varemerker som tilhører sine respektive eiere.

### **Czy ten głośnik Sound Bar jest kompatybilny z jakimkolwiek telewizorem?**

Tak, Sound Bar jest kompatybilny z każdym telewizorem, który posiada jeden z poniższych portów:

1. HDMI z obsługą ARC (preferowany)
2. Optyczne wyjście audio (TOSLink)
3. Wyjście słuchawkowe

### **Kiedy Sound Bar i telewizor są włączone, pojawia się efekt echa.**

W przypadku korzystania z połączenia HDMI-ARC należy sprawdzić, czy funkcja HDMI-CEC w telewizorze jest włączona. Funkcja ta może być nazywana T-Link, Anynet+, SimpLink, BRAVIA Link, EasyLink lub VIERA Link\*.

W przypadku korzystania z połączenia optycznego lub AUX, wystarczy wyciszyć głośnik telewizora.

### **Ile jest dostępnych trybów dźwięku?**

Cztery tryby dźwięku - Film, Muzyka, Telewizja oraz Nocny.

\* Wszystkie wymienione nazwy technologii są znakami towarowymi lub zastrzeżonymi znakami towarowymi odpowiednich firm.

### **Esta Soundbar funciona com qualquer TV?**

Sim, a Soundbar é compatível com qualquer TV que possua uma das portas abaixo:

1. HDMI compatível com ARC (preferencial)
2. Saída de áudio ótica (TOSLink)
3. Saída de auscultadores

### **Se a Soundbar e a TV estiverem ambas ligadas, há um efeito de eco.**

Se utilizar uma ligação HDMI-ARC, verifique se a funcionalidade HDMI-CEC da sua TV está ativada. Esta funcionalidade pode ser designada por T-Link, Anynet+, SimpLink, BRAVIA Link, EasyLink ou VIERA Link\*.

Se estiver a utilizar uma ligação ótica ou AUX, basta silenciar o altifalante da TV.

### **Quantos modos de som estão disponíveis?**

Quatro modos de som: Cinema, Música, TV e Noturno.

\* Todos os nomes de tecnologia mencionados são marcas comerciais ou registadas das suas respetivas empresas.

**Este compatibil acest soundbar cu orice televizor?**

Da, soundbarul este compatibil cu orice televizor care are unul dintre porturile de mai jos:

1. HDMI care acceptă ARC (preferat)
2. Ieșire audio optică (TOSLink)
3. Ieșire pentru căști

**Când bara de sunet și televizorul sunt pornite, există un efect de ecou.**

Dacă utilizați conexiunea HDMI-ARC, vă rugăm să verificați dacă funcția HDMI-CEC a televizorului este activată. Această caracteristică poate fi numită T-Link, Anynet+, SimpLink, BRAVIA Link, EasyLink sau VIERA Link\*.

Dacă utilizați conexiune optică sau AUX, pur și simplu dezactivați difuzorul televizorului.

**Cât de multe moduri de sunet sunt disponibile?**

Patru moduri de sunet - Filme, Muzică, TV și Noapte.

\* Toate denumirile tehnologice menționate sunt mărci comerciale sau mărci comerciale înregistrate ale companiilor respective.

**Эта звуковая панель работает с любым телевизором?**

Да, эта звуковая панель совместима с любым телевизором, у которого есть один из следующих выходов:

1. ARC, поддерживающий HDMI (предпочтительно)
2. Оптический аудиовыход (TOSLink)
3. Выход для наушников

**При одновременной работе звуковой панели и ТВ наблюдается эффект эха.**

При использовании подключения HDMI-ARC проверьте, включена ли функция HDMI-CEC телевизора. Функция может называться T-Link, Anynet+, SimpLink, BRAVIA Link, EasyLink или VIERA Link\*.

При использовании оптического выхода или AUX просто отключите динамик телевизора.

**Сколько есть режимов звучания?**

Предусмотрено четыре режима звучания: фильм, музыка, ТВ и ночной.

\* Все приведенные наименования технологий являются товарными знаками или зарегистрированными товарными знаками соответствующих компаний-владельцев.

**Да ли овај Soundbar звучник ради са било којим ТВ-ом?**

Да, Soundbar звучник је компатибилан са сваким ТВ-ом који има један од следећих прикључака:

1. HDMI са подршком за ARC (пожељно)
2. Оптички аудио излаз (TOSLink)
3. Излаз за слушалице

**Када су Soundbar звучник и ТВ истовремено укључени, настаје ефекат одјека.**

Ако користите HDMI-ARC везу, проверите да ли је на вашем ТВ-у укључена функција HDMI-CEC. Ова функција може да се зове T-Link, Anynet+, SimpLink, BRAVIA Link, EasyLink или VIERA Link\*.

Ако користите оптичку или AUX везу, једноставно искључите тон на звучнику ТВ-а.

**Колико режима звука је доступно?**

Четири режима звука – Филм, Музика, ТВ и Ноћ.

\* Сви наведени називи технологија су заштитни знаци или регистровани заштитни знаци одговарајућих компанија.

**Funguje tento zvukový panel s akýmkoľvek televízorom?**

Áno, zvukový panel je kompatibilný s akýmkoľvek televízorom, ktorý má jeden z nižšie uvedených portov:

1. HDMI podporujúce ARC (preferované)
2. Optický zvukový výstup (TOSLink)
3. Výstup slúchadiel

**Keď sú zvukový panel a televízor zapnuté, dôjde k efektu ozveny.**

Ak používate pripojenie HDMI-ARC, skontrolujte, či je na vašom televízore zapnutá funkcia HDMI-CEC. Táto funkciu sa môže nazývať T-Link, Anynet+, SimpLink, BRAVIA Link, EasyLink alebo VIERA Link\*.

Ak používate optické pripojenie alebo pripojenie AUX, jednoducho stlmte reproduktor televízora.

**Koľko režimov zvuku je k dispozícii?**

Štyri režimy zvuku – filmy, hudba, TV a noc.

\* Všetky uvedené technologické názvy sú ochranné známky alebo registrované ochranné známky príslušných spoločností.



**Ali je ta zvočna palica združljiva z vsemi televizorji?**

Da, zvočna palica je združljiva s katerim koli televizorjem, ki ima ena od spodnjih vrat:

1. HDMI, s podporo za ARC (prednostno)
2. Optični zvočni izhod (TOSLink)
3. Izhod za slušalke

**Če sta vklopljena zvočna palica in televizor, prihaja do odmevanja.**

Če uporabljate povezavo HDMI-ARC, preverite, ali je funkcija HDMI-CEC na vašem televizorju vklopljena. Ta funkcija se lahko imenuje T-Link, Anynet+, Simplink, BRAVIA Link, EasyLink ali VIERA Link\*.

Če uporabljate optično ali AUX-povezavo, preprosto utišajte zvočnik televizorja.

**Koliko zvočnih načinov je na voljo?**

Štirje zvočni načini - filmi, glasba, tv in nočni.

\* Vsa omenjena imena tehnologije so blagovne znamke ali registrirane blagovne znamke njihovih podjetij.

**¿Funciona la barra de sonido con cualquier televisor?**

Sí, la barra de sonido es compatible con televisores con uno de estos puertos:

1. HDMI compatible con ARC (preferido)
2. Salida de audio óptica (TOSLink)
3. Salida de auriculares

**Quando la barra de sonido y el TV están encendidos, hay un efecto de eco.**

Si utiliza una conexión HDMI-ARC, compruebe si la función HDMI-CEC del TV está activada. Esta función podría llamarse T-Link, Anynet+, Simplink, BRAVIA Link, EasyLink o VIERA Link\*.

Si utiliza una conexión óptica o auxiliar, silencie el altavoz del TV.

**¿Cuántos modos de sonido hay disponibles?**

Cuatro modos de sonido: película, música, TV y noche.

\* Todos los nombres de tecnología mencionados son marcas comerciales o marcas registradas de sus empresas respectivas.

### Fungerar denna soundbar med vilken TV som helst?

Ja, denna soundbar är kompatibel med alla TV-apparater som har någon av anslutningarna ovan:

1. HDMI med stöd för ARC (rekommenderas)
2. Optisk ljudutgång (TOSLink)
3. Hörlursutgång

### Det uppstår en ekoeffekt när din soundbar och TV:n är på.

Om du använder anslutningen HDMI-ARC, bör du kontrollera om funktionen HDMI-CEC på din TV är på. Den här funktionen kan kallas T-Link, Anynet+, SimpLink, BRAVIA Link, EasyLink och VIERA Link\*.

Om du använder en optisk anslutning eller AUX-anslutningen, slår du bara av TV-högtalaren.

### Hur många ljudlägen finns det?

Det finns fyra ljudlägen - filmer, musik, TV och natt.

\* Alla tekniska namn som omnämns är varumärken eller registrerade varumärken som tillhör respektive företag.

### Bu Sound Bar tüm TV'ler ile uyumlu mudur?

Evet. Bu Sound Bar, aşağıdaki bağlantı noktalarından birine sahip herhangi bir TV ile uyumludur:

1. ARC'yi destekleyen HDMI (en çok kullanılan)
2. Optik ses çıkışı (TOSLink)
3. Kulaklık çıkışı

### Sound Bar ve TV'nin her ikisi de çalışır durumda iken bir yankı etkisi olur.

HDMI ARC bağlantısını kullanırsanız TV'nizin HDMI CEC özelliğinin açık durumda olduğunu kontrol edin. Bu özelliğin ismi T-Link, Anynet+, SimpLink, BRAVIA Link, EasyLink veya VIERA Link\* olarak geçiyor olabilir.

Optik veya AUX bağlantı kullanılıyorsa sadece TV hoparlörünü sessize alın.

### Kaç tane ses modu mevcuttur?

Dört ses modu - Film, Müzik, TV ve Gece.

\* Belirtilen tüm teknoloji markaları tescilli markalardır veya ilgili şirketlerinin tescil edilmiş ticari markalardır.

**Чи працює цей саундбар із якимось телевізором?**

Так, саундбар сумісний із усіма телевізорами, які мають один з вказаних нижче портів:

1. HDMI з підтримкою ARC (краще)
2. Оптичний аудіовихід (TOSLink)
3. Гніздо для навушників

**Коли саундбар та телевізор увімкнені одночасно, з'являється ефект луни.**

Якщо ви використовуєте з'єднання HDMI-ARC, перевірте, чи увімкнена на вашому телевізорі функція HDMI-CEC. Ця функція може називатися T-Link, Anynet+, SimpLink, BRAVIA Link, EasyLink або VIERA Link\*.

Якщо використовується оптичне або AUX з'єднання, просто вимкніть звук на динаміку телевізора.

**Скільки режимів звуку доступно?**

Чотири режими звуку – Фільм, Музика, ТБ та Нічний.

\* Всі вказані назви технологій є торгівельними марками або зареєстрованими торгівельними марками відповідних компаній.

---

# WE ARE READY TO HELP

contact us first  
with any questions

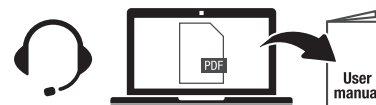

TCL SUPPORT:  
[www.tcl.com](http://www.tcl.com)

---



The Adopted Trademarks HDMI, HDMI High-Definition Multimedia Interface, and the HDMI Logo are trademarks or registered trademarks of HDMI Licensing Administrator, Inc. in the United States and other countries.



The Bluetooth® word mark and logos are registered trademarks owned by Bluetooth SIG, Inc. and any use of such marks by TTE Corporation is under license. Other trademarks and trade names are those of their respective owners.



Dolby, Dolby Atmos, and the double-D symbol are registered trademarks of Dolby Laboratories Licensing Corporation. Manufactured under license from Dolby Laboratories. Confidential unpublished works. Copyright © 2012-2020 Dolby Laboratories. All rights reserved.

Copyright © 2020 TCL.  
All rights reserved.

TS8111\_EU\_QSG\_V1.0