

GETTING STARTED? EASY.

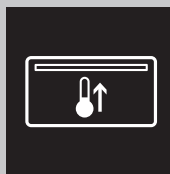

ZWD141K

EN User manual	2
Warning drawer	
DE Benutzerinformation	12
Warning drawer	
FR Notice d'utilisation	22
Tiroir chauffant	
NL Gebruiksaanwijzing	32
Verwarmende lade	

ZANUSSI

SAFETY INFORMATION

Carefully read the instructions before installing and using the equipment. The manufacturer is not liable for property damage or personal injury resulting from improper installation and use of the equipment. Always keep the instructions at hand, so they can be easily referred to during use. This appliance complies with applicable safety standards. Improper use of the appliance may put users, bystanders and property at risk.

SAFETY OF CHILDREN AND VULNERABLE ADULTS



WARNING! Risk of suffocation, injury or permanent disability.

- This appliance may be used by children aged 8 years and over and persons with reduced physical, sensory or mental capabilities or lack of experience and knowledge as long as they are given supervision or instructions concerning how to use the appliance in a safe way and understand the hazards involved.
- Children should not play with the appliance. Keep children under the age of three away from the appliance.
- Keep packaging materials out of reach of children.
- Keep children and pets away from the appliance during operation or cooling. The accessible parts are red hot.
- Cleaning and maintenance should not be performed by unsupervised children.
- Keep the appliance and its cable out of reach of children under the age of eight.

GENERAL SAFETY WARNINGS

During use, the appliance becomes hot. Care should be taken to avoid touching heating elements inside the device. Always use oven gloves to insert or remove accessories or oven-proof cookware.

- Depending on temperature selected and the operating time, the temperature inside the appliance may reach 80°C. When taking crockery out of the crockery warmer, protect your hands using oven gloves or a tea towel.

- Do not sit or hang on the drawer – the telescopic runners would be damaged. The maximum load capacity of the drawer is 15 kg.
- Do not store synthetic containers or flammable objects inside the crockery warmer. When you switch on the appliance such containers and objects may melt or catch fire. Fire hazard!
- Do not use the appliance as a space heater. The high temperatures reached could cause flammable objects close to the appliance to catch fire.
- When you stop using the appliance at the end of its working life, disconnect it from the power supply and render the electrical cable unusable so that it is not a hazard to children, for example.

INSTALLATION

- Refer to the installation instructions supplied separately.
- The installation must ensure protection against direct contact with live parts.
- The electric system must be equipped with an isolation switch providing all-pole contact separation which provides for full disconnection under overvoltage category III.
- A plug must be used for the electrical connection; this must remain accessible after installation.



Warning! Before connecting the appliance, compare the power supply data (voltage and frequency) indicated on the data plate with those of the mains supply. If these data do not match there may be problems. In case of doubt, contact an electrician.



Warning! If the appliance is to be connected without using a plug (hard-wired), the appliance must be installed and connected by a technician. Contact a qualified electrician who will perform the work in accordance with electrical code and comply with all provisions of this manual. The manufacturer cannot be held responsible for damage resulting from installation or connection errors.



Warning! The electrical safety of the appliance can only be guaranteed if it is properly earthed. The manufacturer cannot be held responsible for damage resulting from the absence of or defects in the installation's protective earthing system (e.g. electrical shock).



Warning! Only use the appliance once it has been fully installed. Only full and final installation within the kitchen unit carcass can ensure that there is no risk of contact with live parts.



Warning! Never open the appliance's structure. Potential contact with live parts or any modifications to the electrical and mechanical structure can lead to hazardous situations for users and compromise correct operation of the appliance.

CLEANING

- Do not use harsh abrasive cleaners or metal scrapers/scourers to clean the device since they can scratch the surface.
- Do not use steam cleaners to clean the appliance.
- Do not use high pressure or steam jet cleaning devices. The steam may affect electrical components and cause a short circuit. The steam pressure may also cause damage to the appliance's surface and components in the long time.

REPAIRS

- If the appliance's power supply cable is damaged, it must be replaced by the manufacturer, by an authorised technician or by a qualified electrician in order to negate any potential hazards.



Warning! The appliance must be isolated from the electricity supply when installation and repair work is being performed. To disconnect the appliance from the current, one of the following conditions must be met:

- The relevant fuses / circuit breakers at the switchboard must be disconnected.
- The plug should be removed from the socket. To remove the plug from the socket do not pull on the electric cable but rather pull out the plug itself directly.



Warning! Repairs and maintenance, especially of live components, must only be performed by technicians authorised by the manufacturer. The manufacturer and retailer do not accept responsibility for any injury to people or animals or damage to personal property as a result of repairs and maintenance carried out by non-authorised personnel.



Warning! Repairs undertaken during the warranty period must only be performed by technicians authorised by the manufacturer. If this is not the case then any damage resulting from the repair in question shall be excluded from the guarantee.

APPLIANCE DESCRIPTION

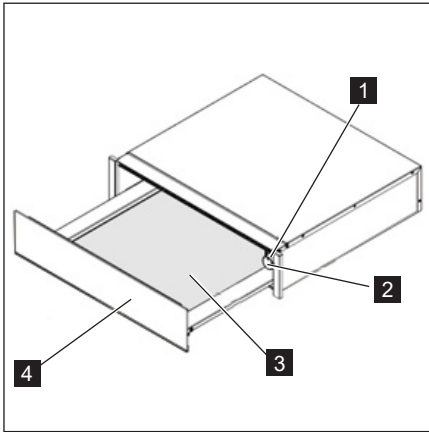

- 1 On/Off switch
- 2 Thermostat
- 3 Non-slip base
- 4 Front panel with push-push mechanism or handle

HOW THE WARMING DRAWER WORKS

This appliance is equipped with a warm air circulation system. A fan distributes the heat generated by an electrical heating element throughout the interior of the appliance.

The thermostat allows the user to set and control the temperature for the crockery.

The circulating hot air that is generated heats up the crockery quickly and evenly.

A protective grille prevents accidental contact with the heating element and fan.

The base of the drawer is covered with non-slip material to stop dishes from moving when the drawer is opened or closed.

USE

BEFORE FIRST USE

Before using the appliance for the first time you should clean the interior and the exterior, following the cleaning instructions given in the section “Cleaning and maintenance”.

Then heat the warming drawer for at least 2 hours. To do this, turn the temperature control to the maximum position (see section “Selecting temperature”).

Make sure the kitchen is well-ventilated when you are doing this.

The appliance's parts are treated with a special product. This may cause an unpleasant odour to be released during this initial heating. Both the odour and any fumes that may form will disappear after a short time and neither signifies that there is anything wrong with the connection or the appliance.

USING THE WARMING DRAWER

To use the warming drawer, proceed as follows:

- Place the crockery in the drawer.
- Do not arrange plates vertically in front of the ventilation slots.
- The warm air would not be able to fully escape from the slots. This would lead to uneven heating of crockery.
- Select the desired function by turning the thermostat knob to the corresponding position.
- Switch on the appliance by pressing the switch.
- Close the drawer.

Be careful not to use too much force when closing the drawer since it may open up again. Before taking out the warm crockery you must switch off the warming drawer by pressing the switch again

CONTROL PANEL

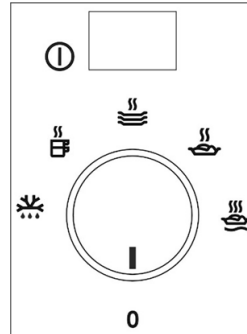

The control panel has a selector and an on/off switch. The control panel is only visible when the drawer is open.





FUNCTION SELECTION

The thermostat knob allows you to select temperatures between 30 and 80°C.

Do not force the thermostat knob to the left beyond the “0” position, or to the right beyond the maximum temperature, as this could damage it.

As soon as the selected temperature is reached, the heating element will turn off. When the temperature drops back below the selected value, the heating element will turn on again.

The temperature scale is marked with absolute temperatures in °C and also has symbols which correspond to the optimum temperatures for groups of crockery:

Symbol	°C(1)	Function	Warning
	30°C	Defrosting. Dough proving. Yoghurt fermentation.	- Cover the dough. Cover the tub.
	45°C	Warming cups and glasses.	-
	60°C	Warming dinner plates. Reheating delicate foodstuffs.	- Preheat the dish.
	70°C	Keeping foodstuffs warm.	Preheat the dish and cover the food.
	80°C	Reheating foodstuffs.	Preheat the dish.

1) The temperatures refer to the drawer when empty and closed.

HEATING TIMES

Various factors affect heating times:

- The material and thickness of the crockery
- Load size
- How the crockery is arranged
- Temperature setting
- Repeated opening and closing of the drawer

It is therefore not possible to give precise heating times.

As you use the warming drawer regularly, you will learn the best settings for your crockery.

Suggestions for the “keep warm” and “reheat” function:

Preheat the warming drawer for 15 minutes to ensure it is at the required internal temperature.

CLEANING AND MAINTENANCE

Cleaning is the only maintenance activity that is generally required.



WARNING! The warming drawer must be disconnected from the power supply before cleaning. Unplug the device from the socket or isolate its power supply circuit. Do not use harsh or abrasive cleaning products, scouring pads/sponges or sharp objects, since this could cause stains or scratches. Never use high pressure or steam jet cleaning appliances.

APPLIANCE FRONT AND CONTROL PANEL

The warming drawer can be cleaned using just a damp cloth. If it is very dirty, add few drops of washing-up liquid to the water.

Wipe the surfaces dry using a dry cloth.

For stainless-steel fronted warming drawers, special products for stainless-steel surfaces can be used.

These products prevent the build-up of dirt on such surfaces. Apply a thin layer of this product on the surface using a soft cloth.

On aluminium fronted warming drawers, use a delicate glass cleaning product and a soft, lint-free cloth. Wipe horizontally without applying.

INTERIOR OF THE WARMING DRAWER

Clean the interior of the warming drawer regularly using a damp cloth. If it is very dirty, add few drops of washing-up liquid to the water.

Wipe the surfaces dry using a dry cloth.

Avoid water entering the air circulation opening.

Only use the warming drawer again when it is completely dry.

Non-slip base

The non-slip surface mat can be removed to facilitate cleaning of the drawer.

The mat can be cleaned by hand using hot water with a few drops of washing-up liquid. Dry thoroughly.

The non-slip mat should only be replaced when it is completely dry.

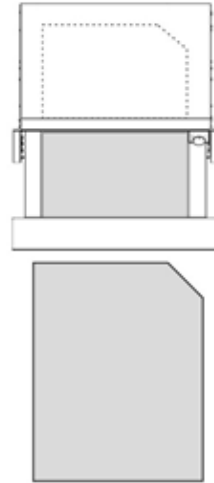

WHAT SHOULD I DO IF THE WARMING DRAWER DOESN'T WORK?



WARNING! Any repairs must only be performed by a specialised technician. Any repair performed by a person not authorised by the manufacturer is potentially dangerous.

However, the following faults can be resolved by the user without calling Technical Assistance.

BEFORE CONTACTING TECHNICAL ASSISTANCE, CHECK ON THE FOLLOWING:

- The crockery does not warm up sufficiently.
Check whether:
 - The appliance is on
 - The appropriate temperature has been selected
 - The air circulation orifices are blocked by the crockery
 - The crockery was left to warm up for sufficient time

- Heating time depends on several factors, such as, for example:
 - The material and thickness of the crockery
 - Load size
 - How the crockery is arranged
- The crockery does not heat up at all. Check whether:
 - You can hear the noise of the fan. If the fan is running, this means that the heating element is defective. If the fan is not running, this means that it is faulty
 - The fuse has blown or the circuit breaker has tripped
- The crockery is too hot:
 - The temperature selector is not working

INSTALLATION INSTRUCTIONS

BEFORE INSTALLATION

Check that the supply voltage indicated on the data plate is the same as that provided by the power socket you plan to use.

Open the drawer, take out all the accessories and remove the packaging material



WARNING! The front surface of the warming drawer may be covered in a protective film. Carefully remove this film before using the warming drawer for the first time.

Ensure that the warming drawer is not damaged in any way. Check that the drawer opens and closes correctly. If damage is encountered, inform Technical Assistance.



WARNING! The power socket should be easily accessible after the warming drawer has been installed.

The warming drawer should only be installed in combination with the appliances specified by the manufacturer. If it is fitted in combination with other appliances, the guarantee will be void since it is impossible to guarantee that the warming drawer will work correctly.

INSTALLATION



Refer to the installation instructions supplied separately.

Installing the warming drawer in combination with another appliance requires a fixed intermediate shelf in the carcass to support the weight of both appliances.

The appliance to be installed in combination with the warming drawer will be installed directly on top of it.

Follow the instructions given in the corresponding instruction and installation booklet for installation of the combined appliance.

ELECTRICAL CONNECTION

Electrical installation must be performed by a qualified electrician.

Before connecting the warming drawer to the mains electricity supply, check that the voltage and frequency of the mains supply matches that shown on the data plate inside the appliance.

The electrical connection should be made via an omnipolar switch rated for the current capacity with minimum 3 mm contact separation, in order to provide isolation in emergencies or when cleaning the warming drawer.

The connection must be suitably earthed.



WARNING: The warming drawer must be earthed.

If the appliance flex requires replacement, contact Technical Assistance or an authorised service centre, as specialised tools are required. The manufacturer and retailer do not accept responsibility for any injury to people or animals or damage to personal property as a result of failure to follow the supplied installation instructions.

ENVIRONMENTAL PROTECTION



Recycle materials with the following symbol. Place the packaging in the corresponding containers for recycling. Help protect the environment and human health and to recycle waste from electrical and electronic appliances.



Do not dispose of appliances marked with the following symbol with general household waste. Take the product to your local recycling facility or contact your local council.

INFORMATIONEN ZUR SICHERHEIT

Lesen Sie die Anweisungen sorgfältig vor der Installation und bevor Sie Ihr Gerät in Betrieb setzen. Der Hersteller haftet nicht für unsachgemäße Installation und Nutzung der Geräte, die Verletzungen und Schäden verursachen können. Halten Sie die Anweisungen griffbereit, so dass sie während des Gebrauchs leicht konsultierbar sind. Dieses Gerät entspricht den vorgeschriebenen Sicherheitsbestimmungen. Ein unsachgemäßer Gebrauch kann jedoch zu Schäden an Personen und Sachen führen.

SICHERHEIT VON KINDERN UND GEFÄHRDETEN ERWACHSENEN

 **ACHTUNG!** Erstickungs-, Verletzungs- und dauerhafte Unfähigkeitsgefahr.

- Dieses Gerät kann dann von Kindern ab 8 Jahren, von Personen mit eingeschränkten körperlichen, sensorischen oder geistigen Fähigkeiten sowie von Personen ohne bisherige Erfahrung im Umgang mit solchen Geräten bedient werden, wenn sie dabei von einer Person, die für ihre Sicherheit verantwortlich ist, beaufsichtigt werden.
- Kinder dürfen nicht mit dem Gerät spielen. Kinder unter 3 Jahren dürfen sich nicht unbeaufsichtigt in der Nähe des Geräts aufhalten.
- Kinder dürfen das Gerät nicht reinigen oder warten, wenn sie dabei nicht beaufsichtigt werden.
- Halten Sie Kinder und Haustiere vom Gerät fern, wenn es in Betrieb oder in der Abkühlphase ist. Berührbare Teile sind heiß.
- Reinigung und Wartung des Geräts darf nicht von Kindern ohne Aufsicht erfolgen.
- Halten Sie Kinder unter 8 Jahren vom Gerät und dem Netzkabel fern.

WARNUNGEN ZUR ALLGEMEINEN SICHERHEIT

Das Gerät wird bei Gebrauch heiß. Berühren Sie nicht die Heizkörper des Gerätes. Verwenden Sie immer Topfhandschuhe, um hitzebeständiges Zubehör oder Töpfe und Pfannen in das Gerät zu stellen oder herauszunehmen.

- Das Gerät kann im Innenraum je nach gewählter Temperatur und Benutzungsdauer bis zu ca. 80 °C heiß werden. Verwenden Sie zum Herausnehmen des erwärmten Geschirrs bei Bedarf Topfhandschuhe.
- Stellen oder setzen Sie sich nicht auf die geöffnete Geschirrschublade. Der Teleskopauszug wird beschädigt. Die Belastbarkeit der Geschirrschublade beträgt max. 15kg.
- Bewahren Sie keine Kunststoffbehälter oder brennbare Gegenstände im Gerät auf. Beim Einschalten können sie schmelzen oder sich entzünden. Brandgefahr!
- Benutzen Sie das Gerät nicht zum Beheizen von Räumen. Durch die Temperaturentwicklung können leicht entzündbare Gegenstände in der Nähe zu brennen beginnen.
- Nicht mehr benutzte Geräte müssen vom Elektronetz getrennt und alle wegführenden elektrischen Leitungen entfernt werden, damit sie z. B. für spielende Kinder keine Gefahr darstellen.

INSTALLATION

- Während der Installation folgen Sie die Anweisungen die getrennt geliefert wurden.
- Der Schutz gegen direktes Berühren muss durch den Integrationsmodus gewährleistet sein.
- Die Elektronik muss mit einer Einrichtung zur Abschaltung ausgestattet sein, womit das Gerät sich von jedem Pol vom Netz ausschalten lässt und die vollständige Trennung unter der Überspannungskategorie III bietet.
- Für die elektrische Verbindung muss ein Stecker verwendet werden, der nach der Installation zugänglich ist.



Warnung! Vergleichen Sie vor dem Anschließen des Gerätes die Anschlussdaten (Spannung und Frequenz) auf dem Typenschild mit denen des Elektronetzes. Diese Daten müssen unbedingt übereinstimmen, damit keine Schäden am Gerät auftreten. Im Zweifelsfall fragen Sie Ihren Elektroinstallateur.



Warnung! Bei einem Kabel ohne Stecker muss es von einem Elektrofachkraft installiert und angeschlossen werden. Wenden Sie sich in diesem Fall an einen Elektrofachkraft, der mit den Sicherheitsvorschriften vertraut ist und der die Arbeiten entsprechend diesen und allen in dieser Anleitung enthaltenen Anweisungen durchführt. Für Schäden, die durch unsachgemäße Montage oder Anschluss entstehen, übernimmt der Hersteller keine Haftung.



Warnung! Die elektrische Sicherheit des Gerätes ist nur dann gewährleistet, wenn es an ein vorschriftsmäßig installiertes Schutzleitersystem angeschlossen wird. Der Hersteller kann nicht für Schäden verantwortlich gemacht werden, die durch eine fehlende oder unterbrochene Schutzleiterverbindung verursacht werden (z. B. elektrischer Schlag).



Warnung! Verwenden Sie das Gerät nur, wenn es ordnungsgemäß eingebaut ist. Nur so kann die Gefahr des Berührens spannungsführender Teile vermieden werden.



Warnung! Öffnen Sie niemals die Struktur des Gerätes. Möglicher Kontakt mit spannungsführenden Teilen oder Veränderungen an der elektrischen und mechanischen Struktur können zu gefährlichen Situationen für den Benutzer führen und die korrekte Funktion des Gerätes beeinträchtigen.

REINIGUNG

- Verwenden Sie keine Scheuermittel oder scharfe Metallschaber zum Reinigen des Türglases, da diese die Oberfläche zerkratzen und somit zum Zersplittern des Glases führen können.
- Verwenden Sie zur Reinigung des Geräts keinen Dampfreiniger.
- Verwenden Sie keinen Dampfstrahler oder Hochdruckreiniger. Zum einen kann der Dampf an spannungsführende Teile gelangen und einen Kurzschluss auslösen. Zum anderen kann der Dampfdruck zu dauerhaften Beschädigungen von Oberflächen und Bauteilen führen, für die der Hersteller keinen Schadenersatz leistet.

REPARATUREN

- Wenn das Anschlusskabel beschädigt ist, kann dieses nur vom Hersteller, seinem Servicepartner oder einer anderen qualifizierten Person ausgetauscht werden, um eine gefährliche Situation zu verhindern.



Warnung! Bei Installations- und Reparaturarbeiten muss das Gerät vom Netz getrennt sein. Das Gerät ist nur dann elektrisch vom Netz getrennt, wenn eine der folgenden Bedingungen erfüllt ist:

- Die Sicherungen der Hausinstallation ausgeschaltet sind.
- Die Netzanschlussleitung vom Elektronetz getrennt ist. Ziehen Sie bei Geräten mit Netzstecker nicht an der Anschlussleitung, sondern am Stecker, um das Gerät vom Netz zu trennen.



Warnung! Wartungs- oder Reparaturarbeiten, insbesondere an spannungsführenden Teilen, dürfen nur von dem vom Hersteller autorisierten Fachpersonal durchgeführt werden. Der Hersteller und der Wiederverkäufer lehnen jegliche Haftung für eventuelle Schäden ab, die Personen, Tieren oder Sachen infolge der Nichtbeachtung der vorliegenden Installationsanleitung zugefügt werden.



Warnung! Eine Reparatur des Gerätes während der Garantiezeit darf nur von einem vom Hersteller autorisierten Kundendienst vorgenommen werden, sonst besteht bei nachfolgenden Schäden kein Garantieanspruch mehr.

GERÄTEBESCHREIBUNG

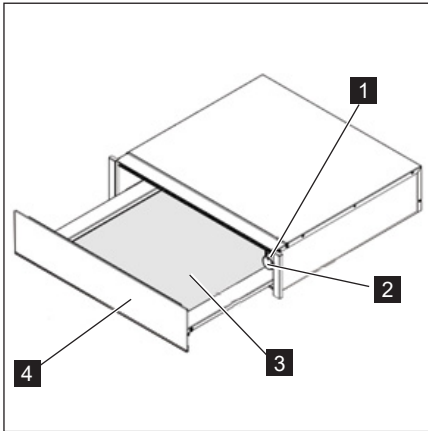

- 1 Ein-/Aus-Schalter
- 2 Thermostat
- 3 Antirutschauflage
- 4 Frontplatte mit Push-Push-Mechanismus oder Griff

BEDIENPRINZIP

Dieses Gerät verfügt über ein Heißluftsystem. Ein Gebläse verteilt die Wärme des Heizkörpers optimal in der Schublade.

Das Thermostat ermöglicht die Bestimmung und Überwachung der gewünschten Geschirrtemperatur. Durch die entstehende Luftzirkulation wird das Geschirr gleichmäßig und schnell erwärmt.

Ein Schutzgitter verhindert die Berührung mit Heizkörper und Gebläse.

Der Boden der Geschirrschublade ist mit einer Antirutschauflage ausgelegt, die das Verrutschen des Geschirrs beim Öffnen und Schließen der Schublade verhindert.

BEDIENUNG

VOR DEM ERSTEN GEBRAUCH

Vor dem ersten Benutzen sollten Sie Ihr Gerät innen und außen mit einem feuchten Tuch abwischen und anschließend trocknen, siehe dazu Hinweise „Reinigung und Pflege“.

Heizen Sie die leere Schublade mindestens 2 Stunden lang auf. Stellen Sie dazu den Temperaturknebel auf Maximum (siehe Kapitel „Temperatur wählen“).

Sorgen Sie dabei für eine gute Belüftung der Küche.

Die Bauteile sind mit einem Pflegemittel geschützt. Deshalb kommt es beim ersten Aufheizen vorübergehend zur Geruchsbildung. Die Geruchsbildung und eventuell auftretender Dunst vergehen nach kurzer Zeit und weisen nicht auf einen Falschluss oder Gerätedefekt hin.

BEDIENPRINZIP

Um die Wärmeschublade zu verwenden verfahren wie folgt:

- Stellen Sie das Geschirr in die Schublade.
- Vermeiden Sie es, Geschirr senkrecht vor den Belüftungslöcher zu platzieren.
- Die heiße Luft würde nicht vollständig aus den Schlitzen entweichen. Das Geschirr würde nicht gleichmäßig erhitzt werden.
- Um die Funktion zu wählen, drehen Sie bitte den Schalter auf die gewünschte Position.
- Schalten Sie das Gerät durch drücken des EIN-/AUS-Schalters ein.
- Schließen Sie die Schublade.

Beachten Sie, dass sich die Schublade wieder öffnen kann, wenn sie mit übermäßigem Schwung geschlossen wird. Schalten Sie das Gerät aus, bevor Sie das erwärmte Geschirr entnehmen.

BEDIENELEMENTE

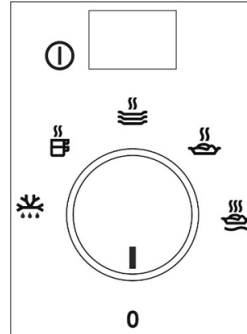

Die Bedienelemente bestehen aus dem Thermostat und dem Ein-/Aus-Schalter. Sie sind nur sichtbar, wenn die Geschirrschublade geöffnet ist.





FUNKTION WÄHLEN

Der Funktionswähler ermöglicht die stufenlose Einstellung der Temperatur zwischen ca. 30 und 80 °C.

Den Funktionswähler nur linksherum bis zur Position „0“ drehen oder nach rechts bis zum Anschlag, den sonst wird der Wähler zerstört.

Ist die gewählte Temperatur erreicht, schaltet sich die Heizung ab. Sobald die Temperatur unter den eingestellten Wert sinkt, schaltet sich die Heizung wieder ein.

Auf der Temperaturskala sind absolute Temperaturwerte in °C und Symbole markiert, die die optimale Temperatur für die jeweilige Geschirrgruppe darstellen:

Symbol	°C(1)	Funktion	Warnung
	30 °C	Antauen. Teig gehen lassen. Joghurt fermentieren.	- Teig abdecken. Behälter abdecken.
	45°C	Tassen/Gläser vorwärmen.	-
	60°C	Geschirr vorwärmen. Schonende Erwärmung von Speisen.	- Teller vorwärmen.
	70°C	Speisen warmhalten.	Teller vorwärmen und Speisen abdecken.
	80°C	Speisen erhitzen.	Teller vorwärmen.

1) Die Temperaturen beziehen sich auf die leere und geschlossene Schublade.

AUFHEIZZEITEN

Unterschiedliche Faktoren beeinflussen die Aufheizzeit:

- Material und Dicke des Geschirrs
- Beladungsmenge
- Beladungsanordnung
- Temperatureinstellung
- wiederholtes Öffnen und Schließen der Schublade.

Absolute Angaben sind daher nicht möglich. Bitte ermitteln Sie im praktischen Gebrauch die optimalen Einstellungen für Ihren Haushalt.

Vorschläge für die Funktion „Speisen warmhalten“ und „Speisen erhitzen“:

Heizen Sie das Gerät grundsätzlich 15 Minuten vor, um sicherzustellen, dass im Innenraum die erforderliche Temperatur vorliegt.

REINIGUNG UND PFLEGE

Die Reinigung stellt die einzige, normalerweise erforderliche Wartung dar.



ACHTUNG! Die Reinigung muss an dem von der Stromversorgung getrennten Gerät durchgeführt werden. Ziehen Sie den Stecker aus der Steckdose oder schalten Sie den Stromversorgungskreis des Gerätes ab.

Benutzen Sie keine aggressiven Reinigungs- oder Scheuermittel, keine kratzenden Scheuertücher noch spitze Gegenstände, denn es können Flecken entstehen. Verwenden Sie keinesfalls Dampfstrahler oder Hochdruckreiniger.

STIRNSEITE UND BEDIENBLENDE

Es reicht, das Gerät mit einem feuchten Lappen zu reinigen. Geben Sie, falls das Gerät sehr verschmutzt sein sollte, einige Tropfen Geschirrspülmittel ins Waschwasser.

Wischen Sie danach das Gerät mit einem trockenen Tuch ab.

Für Wärmeschubladen mit Edelstahlvorderseite können Spezialmittel für Edelstahloberflächen verwendet werden.

Diese Mittel vermeiden, dass die Oberflächen schnell wieder schmutzig werden. Tragen Sie das Mittel mit einem weichen Tuch flächig und sparsam auf.

Zur Reinigung von Schubladen mit Aluminiumfronten verwenden Sie ein mildes, nicht scheuerndes Reinigungsmittel und tragen es mit einem weichen, fusselfreien Tuch auf. Reinigen Sie die Oberfläche horizontal und ohne Druck.

INNENRAUM

Reinigen Sie nach jeder Nutzung die Innenwände mit einem feuchten Tuch. Geben Sie, falls das Gerät sehr verschmutzt sein sollte, einige Tropfen Geschirrspülmittel ins Waschwasser.

Wischen Sie danach das Gerät mit einem trockenen Tuch ab.

Verhindern Sie das Eindringen von Wasser in die Belüftungslöcher.

Nutzen Sie die Wärmeschublade nur nachdem sie trocken ist.

Antirutschauflage

Die Antirutschauflage kann zur Reinigung des Schubladenbodens herausgenommen werden. Die Auflage reinigen Sie am besten von Hand mit warmem Wasser und einem milden Spülmittel. Trocknen Sie sie im Anschluss gut ab. Legen Sie die Antirutschauflage erst wieder in die Schublade, wenn sie ganz trocken ist.

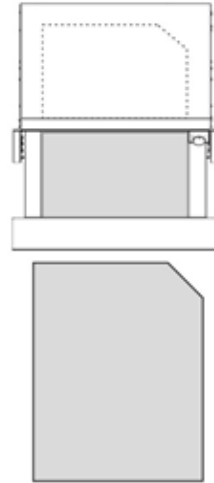

WAS IST IM FALLE EINER FUNKTIONSSTÖRUNG ZU TUN?



ACHTUNG! Jegliche Art von Reparatur darf nur von spezialisierten Fachleuten ausgeführt werden. Jeder Eingriff, der durch nicht vom Hersteller autorisierte Personen vorgenommen wird, ist gefährlich.

Folgende Probleme können behoben werden, ohne den Kundendienst zu benachrichtigen:

BEVOR SIE SICH AN DEN TECHNISCHEN KUNDENDIENST WENDEN, ÜBERPRÜFEN SIE FOLGENDES:

- Das Geschirr erwärmt nicht ausreichend? Prüfen Sie, ob:
 - das Gerät eingeschaltet ist.
 - die richtige Temperatureinstellung gewählt wurde.
 - die Belüftungslöcher durch große Teller oder Schüsseln verdeckt sind.
 - das Geschirr lange genug erwärmt wurde.

- Unterschiedliche Faktoren beeinflussen die Aufheizzeit, zum Beispiel:
 - Material und Dicke des Geschirrs
 - Beladungsmenge
 - Beladungsanordnung
- Das Geschirr erwärmt überhaupt nicht? Prüfen Sie, ob:
 - Sie ein Gebläsegeräusch hören. Falls das Gebläse läuft, ist der Heizkörper defekt. Falls das Gebläse nicht läuft ist das Gebläse defekt.
 - Die Sicherung der Hausinstallation durchgebrannt ist.
- Temperatur lässt sich nicht mehr regeln:
 - Der Temperaturregler ist defekt.

INSTALLATIONSANLEITUNG

VOR DER INSTALLATION

Überprüfen Sie, dass die Versorgungsspannung, die auf dem Typenschild angegeben ist, mit Ihrer Netzspannung übereinstimmt. Öffnen Sie die Schublade und entnehmen Sie alle Zubehöerteile sowie das Verpackungsmaterial.



ACHTUNG! Die Vorderseite der Schublade kann mit einer Schutzfolie versehen sein. Ziehen Sie diese Folie vor der ersten Benutzung des Gerätes Ofens vorsichtig ab, indem Sie an deren Unterseite beginnen.

Vergewissern Sie sich, dass die Wärmeschublade nicht beschädigt ist. Überprüfen Sie, ob die Schublade richtig schließt. Benachrichtigen Sie den Kundendienst im Falle von vorhandenen Schäden.



ACHTUNG! Achten Sie darauf, dass die Steckdose nach Einbau des Gerätes leicht zugänglich ist, außerhalb der Geräteenische. Der Geschirrwärmer darf ausschließlich in Kombination mit den vom Hersteller angegebenen Geräten eingebaut werden. Bei Kombination mit anderen Geräten erlischt der Garantieanspruch, da die Gewähr für einen ordnungsgemäßen Betrieb nicht mehr gegeben ist.

INSTALLATION



Während der Installation folgen Sie den Anweisungen die getrennt geliefert wurden.

Für den Einbau von Geschirrwärmer und Kombinationsgerät muss ein fest eingebauter Zwischenboden vorhanden sein, der die erforderliche Tragfähigkeit für beide Geräte gewährleistet.

Das Kombinationsgerät wird ohne weiteren Zwischenboden direkt auf den eingebauten Geschirrwärmer gestellt.

Beachten Sie für den Einbau des Kombinationsgerätes unbedingt die Informationen der jeweiligen Gebrauchsbzw. Montageanweisung.

ELEKTROANSCHLUSS

Der Elektroanschluss muss von einem qualifizierten Techniker gemäß der geltenden Gesetzgebung durchgeführt werden.

Vor Anschluss der Wärmeschublade an das Hauptnetz muss sichergestellt werden, dass Spannung und Frequenz des Hauptnetzes den Angaben des Typenschildes entsprechen.

Der Elektroanschluss erfolgt über einen allpoligen Schalter, der für die entsprechende Stromstärke geeignet ist. Dieser Schalter sollte einen Mindestabstand von 3 mm zwischen den Kontakten aufweisen, sodass eine Unterbrechung im Notfall bzw. bei einer Reinigung der Wärmeschublade möglich ist.

Der Anschluss muss mit einer angemessenen Erdung gemäß den geltenden Vorschriften ausgestattet sein.



ACHTUNG: Die Wärmeschublade muss geerdet sein.

Das Auswechseln des biegsamen Stromkabels an der Wärmeschublade sollte nur von einem qualifizierten Kundendienstmitarbeiter vorgenommen werden, da hierfür besonderes Werkzeug erforderlich ist. Der Hersteller und der Wiederverkäufer lehnen jegliche Haftung für eventuelle Schäden ab, die Personen, Tieren oder Sachen infolge der Nichtbeachtung der vorliegenden Installationsanleitung zugefügt werden.

UMWELT- UND GESUNDHEITSSCHUTZ



Recyceln Sie Materialien mit dem Symbol. Entsorgen Sie die Verpackung in den entsprechenden Recyclingbehältern. Recyceln Sie zum Umwelt- und Gesundheitsschutz elektrische und elektronische Geräte.



Entsorgen Sie Geräte mit dem folgenden Symbol nicht mit dem Hausmüll. Bringen Sie das Gerät zu Ihrer örtlichen Sammelstelle oder wenden Sie sich an Ihr Gemeindeamt.

CONSIGNES DE SÉCURITÉ

Avant d'installer et d'utiliser cet appareil, lisez soigneusement les instructions fournies. Le fabricant ne peut être tenu pour responsable des dommages et blessures liés à une mauvaise installation ou utilisation. Conservez toujours cette notice avec votre appareil pour vous y référer ultérieurement. Votre appareil est aux normes de sécurité en vigueur. Une utilisation inadéquate peut constituer un danger pour l'utilisateur.

SÉCURITÉ DES ENFANTS ET DES PERSONNES VULNÉRABLES



ATTENTION! Risque d'asphyxie, de blessure ou d'invalidité permanente.

- Cet appareil peut être utilisé par des enfants de plus de 8 ans, ainsi que des personnes dont les capacités physiques, sensorielles et mentales sont réduites ou dont les connaissances et l'expérience sont insuffisantes, à condition d'être surveillés par une personne responsable de leur sécurité.
- Ne laissez pas les enfants jouer avec l'appareil. Les enfants de moins de 3 ans ne doivent pas être laissés sans surveillance à proximité de l'appareil.
- Ne laissez pas les emballages à la portée des enfants.
- Tenez les enfants éloignés de l'appareil lorsqu'il est en cours de fonctionnement ou lorsqu'il refroidit. Les parties accessibles sont chaudes.
- Les enfants ne doivent pas nettoyer ni entreprendre une opération de maintenance sur l'appareil sans surveillance.
- L'appareil et son cordon d'alimentation doivent être conservés hors de portée des enfants âgés de moins de 8 ans.

SÉCURITÉ GÉNÉRALE

L'intérieur de l'appareil devient chaud lorsqu'il est en fonctionnement. Ne touchez pas les éléments chauffants se trouvant dans l'appareil. Utilisez toujours des gants de cuisine pour retirer ou enfourner des accessoires ou des plats allant au four.

- Selon la température et le temps de fonctionnement sélectionnés, la température à l'intérieur de l'appareil peut monter jusqu'à 80 °C. Utilisez des gants de cuisine pour vous protéger les mains quand vous retirez la vaisselle de l'intérieur du chauffe-vaisselle.
- Prenez garde de ne pas le surcharger, cela endommagerait les rails télescopiques. Le tiroir peut supporter un poids maximum de 15 kg.
- Les récipients et objets synthétiques ou qui prennent facilement feu ne doivent pas être rangés dans le chauffe-vaisselle. Si l'appareil est mis en marche, ils peuvent fondre ou brûler. Danger d'incendie.
- N'utilisez pas votre appareil comme chauffage de maison. Les hautes températures peuvent mettre le feu à des objets facilement inflammables situés près de l'appareil.
- Quand vous cessez définitivement d'utiliser l'appareil, à la fin de sa vie utile, débranchez-le du réseau et éliminez le câble électrique pour éviter le danger que les enfants s'en servent pour s'amuser.

INSTALLATION

- Reportez-vous aux instructions d'installation fournies séparément.
- La protection contre les contacts directs doit être assurée par le mode d'intégration
- Le système électrique doit être équipé d'un moyen de déconnexion, avec une séparation de contact sur tous les pôles assurant une coupure complète de la catégorie de surtension III.
- Le raccordement électrique doit être effectué au moyen d'une prise qui doit être accessible après l'installation.



Avertissement! Avant de brancher l'appareil, comparez-en les données (tension et fréquence) indiquées sur la plaque des caractéristiques avec celles de votre réseau électrique. Elles doivent correspondre, pour éviter tout problème. En cas de doute, appelez un électricien.



Avertissement! Dans le cas d'un câble sans prise, elle doit être installée et raccordée par un électricien spécialisé. Adressez-vous à un électricien attiré qui respecte les normes de sécurité et qui effectue les travaux conformément aux mêmes instructions et à toutes les instructions contenues dans ce manuel. La responsabilité du fabricant n'est pas engagée pour des dommages provenant d'une erreur de montage ou de branchement.



Avertissement! La sécurité électrique de l'appareil n'est assurée que s'il est relié à la terre. La responsabilité du fabricant n'est pas engagée pour des dommages provenant d'un manque ou d'un défaut du système de protection de l'installation (choc électrique par exemple).



Avertissement! Ne mettez l'appareil en marche qu'une fois celui-ci dûment encasté, car c'est la seule façon d'interdire l'accès aux composants électriques.



Avertissement! N'ouvrez jamais la structure de l'appareil. D'éventuels contacts avec les pièces conductrices ou modifications des composants électriques ou mécaniques peuvent constituer un danger pour la sécurité de l'utilisateur et perturber le bon fonctionnement de l'appareil.

NETTOYAGE

- N'utilisez pas de produits abrasifs ni de racloirs pointus en métal pour nettoyer la porte en verre car ils peuvent rayer sa surface, ce qui peut briser le verre.
- N'utilisez pas de nettoyeur vapeur pour nettoyer l'appareil.
- N'utilisez pas d'appareils de nettoyage à haute pression ou qui projettent de la vapeur. La vapeur peut atteindre les composants électriques et provoquer un court-circuit. La pression de la vapeur peut aussi endommager durablement la surface de l'appareil et ses composants.

RÉPARATION

- Si le câble d'alimentation est endommagé, il ne doit être remplacé que par un professionnel qualifié afin d'éviter tout danger.



Avertissement! Avant toute opération de maintenance, déconnectez l'alimentation électrique. Pour que l'appareil soit débranché, vous devez constater l'une des conditions suivantes :

- Les fusibles/disjoncteur du tableau électrique sont débranchés.
- L'appareil est débranché de la prise murale, ce qui doit être fait en tirant sur la prise de l'appareil et non sur le câble électrique.



Avertissement! Les réparations et entretiens, tout particulièrement sur les pièces sous tension, ne peuvent être effectués que par des techniciens agréés par le fabricant. Le fabricant et les revendeurs déclinent toute responsabilité pour d'éventuels dommages, causés aux personnes, aux animaux ou aux biens, qui découlent de réparations ou entretiens effectués par des personnes non autorisées.



Avertissement! Les réparations au cours de la période de garantie ne doivent être exécutées que par des techniciens agréés par le fabricant. Dans le cas contraire, tout dommage provenant de ces réparations est exclu de la garantie.

DESCRIPTION DE L'APPAREIL

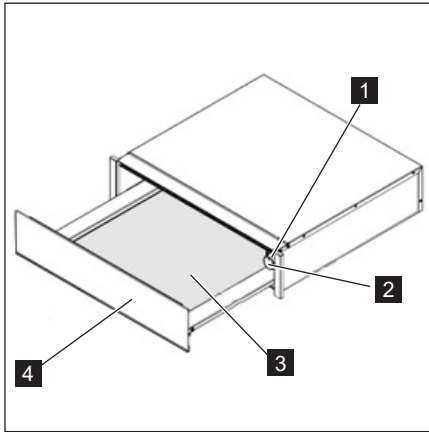

- 1 Interrupteur Marche/Arrêt
- 2 Thermostat
- 3 Revêtement antidérapant
- 4 Panneau frontal avec mécanisme de poussée ou poignée

PRINCIPE DE FONCTIONNEMENT

Votre appareil est équipé d'un système de circulation d'air chaud. Un ventilateur distribue la chaleur, générée par une résistance électrique, dans tout l'intérieur de l'appareil.

Le thermostat permet de définir et de contrôler la température souhaitée pour la vaisselle.

La circulation de l'air chaud fait que la vaisselle est chauffée rapidement et uniformément.

La résistance ainsi que le ventilateur sont protégés par une grille métallique.

La base du tiroir est équipée d'un revêtement antidérapant pour empêcher la vaisselle de glisser quand vous ouvrez ou fermez le tiroir.

UTILISATION

AVANT LA PREMIÈRE UTILISATION

Avant d'utiliser l'appareil pour la première fois, vous devez en laver l'intérieur et l'extérieur en suivant les indications sur le nettoyage figurant au chapitre « Nettoyage et entretien ».

Ensuite, chauffez le chauffe-vaisselle pendant au moins 2 heures en tournant le sélecteur de température sur la position maximum (consultez le chapitre « Sélectionner la température »).

Veillez à aérer correctement la cuisine.

Les pièces de l'appareil sont protégées par un produit spécial qui peut éventuellement lors de la première mise en marche, dégager une odeur et un peu de fumée qui disparaissent très vite. Ni l'une ni l'autre ne constituent une anomalie de fonctionnement de l'appareil.

PRINCIPE D'UTILISATION

Pour utiliser le chauffe-vaisselle, procédez de la façon suivante :

- Placez la vaisselle dans le tiroir.
- Évitez de placer les plateaux de chargement verticalement devant les fentes d'aération.
- L'air chaud ne sortirait pas complètement des fentes. La vaisselle ne serait pas chauffée uniformément.
- Sélectionnez la fonction en tournant le thermostat sur la position désirée.
- Mettez l'appareil en marche en appuyant sur l'interrupteur
- Fermez le tiroir.

Prenez garde que le tiroir peut se rouvrir si vous le fermez trop fort. Avant de retirer la vaisselle chaude, vous devez éteindre le chauffe-vaisselle en appuyant de nouveau sur l'interrupteur.

TABLEAU DE COMMANDES

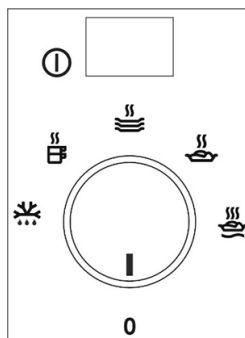





Le tableau de commandes comporte un thermostat et un bouton marche/arrêt. Le tableau de commandes n'est visible que lorsque le tiroir est ouvert.

SÉLECTIONNER LA FONCTION

Vous pouvez sélectionner des températures entre 30 et 80 °C en tournant le thermostat.

Ne forcez pas le bouton du thermostat, ni vers la gauche de la position « 0 » ni vers la droite de la position maximum, car cela pourrait le détériorer. Dès que la température sélectionnée est atteinte, le chauffage s'éteint. Il se rallume automatiquement si la température redescend.

Les températures absolues en °C et des symboles sont indiqués sur le Tableau de Commandes. Ils correspondent à la température optimisée pour un groupe de vaisselle :

Symbole	°C(1)	Fonction	Avertissement
	30°C	Décongélation. Levage des pâtes. Fermentation du yaourt.	- Couvrez la pâte. Couvrez le pot.
	45°C	Chauffage des verres et tasses.	-
	60°C	Chauffage de la vaisselle. Chauffer les aliments en douceur.	- Préchauffez l'assiette.
	70°C	Gardez les aliments au chaud.	Préchauffez l'assiette et couvrir le plat.
	80°C	Chauffage des aliments.	Préchauffez l'assiette.

1) Les températures se rapportent au tiroir vide et fermé.

TEMPS DE CHAUFFAGE

Le temps de chauffage dépend de plusieurs facteurs :

- Matière et épaisseur de la vaisselle.
- Quantité de vaisselle.
- Rangement et disposition de la vaisselle.
- Température sélectionnée.
- ouverture et fermeture répétées du tiroir.

Il est dès lors impossible d'indiquer des temps de chauffage rigoureusement exacts.

La pratique vous aidera à sélectionner les temps appropriés à votre vaisselle.

Conseils pour « garder les aliments au chaud » et « chauffer les aliments » :

Chauffez le tiroir pendant 15 minutes afin de vous assurer que la température nécessaire soit atteinte.

NETTOYAGE ET ENTRETIEN

Le nettoyage est l'unique entretien normalement nécessaire.



ATTENTION! Le nettoyage doit être effectué quand le chauffe-vaisselle est débranché de l'alimentation électrique. Retirez la prise du mur ou débranchez le circuit d'alimentation du chauffe-vaisselle. N'utilisez pas de produits de nettoyage agressifs ou abrasifs, ni frottoirs ni objets pointus qui peuvent provoquer des rayures. N'utilisez pas d'appareils de nettoyage à haute pression ou qui projettent de la vapeur.

PARTIE AVANT DE L'APPAREIL ET TABLEAU DE COMMANDES

Il suffit de nettoyer la chauffe-vaisselle avec un chiffon humide. S'il est très sale, ajoutez quelques gouttes de produit vaisselle à l'eau de lavage. Essuyez ensuite les surfaces avec un chiffon sec. Les chauffe-vaisselle dont l'avant est en acier inoxydable peuvent être nettoyés avec des produits spéciaux pour ce type de surface. Ces produits évitent que les surfaces ne se resassent rapidement. Appliquez une fine couche de produit sur toute la surface avec un chiffon doux. Les chauffe-vaisselle dont l'avant est en aluminium peuvent être nettoyés avec un produit léger pour les vitres et un chiffon doux qui ne laisse pas de fibres. Nettoyez dans le sens horizontal sans appuyer car l'aluminium est un métal mou qui se raye ou se coupe facilement.

INTÉRIEUR DU CHAUFFE-VAISSELLE

Nettoyez régulièrement l'intérieur du chauffe-vaisselle avec un chiffon humide. S'il est très sale, ajoutez quelques gouttes de produit vaisselle à l'eau de lavage. Essuyez ensuite les surfaces avec un chiffon sec. Évitez de faire entrer de l'eau dans les orifices par où circule l'air. Attendez que votre chauffe-vaisselle soit bien sec avant de le réutiliser.

Revêtement antidérapant

Vous pouvez retirer le revêtement antidérapant pour nettoyer plus facilement le tiroir. Le revêtement peut être lavé à la main avec de l'eau chaude et quelques gouttes de produit vaisselle. Séchez-le bien pour finir. Vous ne devez remettre en place le revêtement antidérapant que lorsque le tiroir est bien sec.

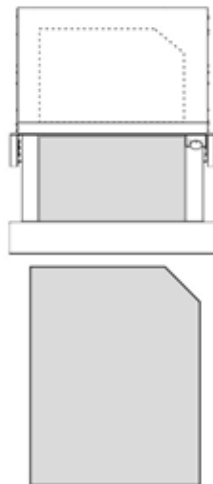

QUE FAIRE EN CAS DE MAUVAIS FONCTIONNEMENT ?



ATTENTION! Seuls des techniciens spécialisés sont à même d'effectuer les réparations, de quelque type que ce soit. Toute réparation effectuée par des personnes non agréées par le fabricant est dangereuse. Les dysfonctionnements suivants peuvent être éliminés par l'utilisateur sans l'assistance technique.

AVANT D'APPELER L'ASSISTANCE TECHNIQUE, VÉRIFIEZ LES CAS SUIVANTS :

- La vaisselle ne chauffe pas suffisamment ? Vérifiez les points suivants :
 - L'appareil est bien branché et en marche.
 - Vous avez sélectionné la température adéquate.
 - Les orifices par où circule l'air sont obstrués par de la vaisselle.
 - La vaisselle a chauffé pendant un temps suffisant ?

- Le temps de chauffage dépend de divers facteurs, en particulier :
 - Matière et épaisseur de la vaisselle.
 - Quantité de vaisselle.
 - Rangement et disposition de la vaisselle.
- La vaisselle ne chauffe pas ? Vérifiez les points suivants :
 - Le ventilateur fonctionne (il fait du bruit). C'est peut-être alors la résistance qui est en panne. Si le ventilateur ne fait pas de bruit, c'est lui qui doit être en panne.
 - Les plombs ont sauté ou le tableau électrique a disjoncté.
- La vaisselle est trop chaude ?
 - Le sélecteur de température ne marche pas correctement.

INSTRUCTIONS POUR L'INSTALLATION

AVANT L'INSTALLATION

Vérifiez que la tension d'alimentation de l'appareil, indiquée sur la plaque des caractéristiques, correspond à celle de votre installation.

Vérifiez que la tension d'alimentation de l'appareil, indiquée sur la plaque des caractéristiques, correspond à celle de votre installation.



ATTENTION! Le devant du chauffe-vaisselle peut être enveloppé d'une pellicule de protection. Retirez soigneusement cette pellicule avant la première utilisation.

Vérifiez que le chauffe-vaisselle n'est pas endommagé. Assurez-vous que le tiroir s'ouvre et se ferme correctement. En cas de détérioration, appelez le Service d'assistance technique.



ATTENTION! La prise de courant doit rester facilement accessible après l'installation du chauffe-vaisselle.

Le chauffe-vaisselle ne peut être encastré et combiné qu'avec les appareils indiqués par le fabricant. La garantie n'est pas valable s'il est monté et combiné avec d'autres appareils, car il n'est alors pas possible de garantir un fonctionnement correct.

INSTALLATION



Reportez-vous aux instructions d'installation fournies séparément.

Pour encastrer le chauffe-vaisselle et le combiner avec un autre appareil, vous devez utiliser une étagère intermédiaire fixe, capable de supporter le poids des deux appareils.

L'appareil combiné avec le chauffe-vaisselle devra être placé directement sur le chauffe-vaisselle. Une étagère de séparation n'est pas nécessaire.

Pour encastrer l'appareil combiné avec le chauffe-vaisselle, suivez les indications figurant dans le manuel d'instructions et de montage de cet appareil.

BRANCHEMENT ÉLECTRIQUE

L'installation électrique doit être réalisée par un électricien qualifié et respecter la législation en vigueur.

Avant de brancher le chauffe-vaisselle sur secteur, assurez-vous que la tension et la fréquence du secteur correspond à ceux indiqués sur la plaque signalétique se trouvant à l'intérieur du bloc chauffant.

Le branchement électrique s'effectue avec un interrupteur monopolaire approprié pour tolérer l'intensité et présentant un espacement minimum de 3 mm entre ses éléments de contact, ceci afin d'assurer le découplage en cas d'urgence ou lors de du nettoyage du chauffe-vaisselle.

Le branchement doit disposer d'une prise de terre adéquate et répondant aux normes actuelles.



ATTENTION : Le chauffe-vaisselle doit être relié à la terre.

Si le câble d'alimentation flexible du chauffe-vaisselle a besoin d'être changé, l'opération doit être réalisée par un employé du service après-vente car des outils particuliers sont nécessaires.

Le fabricant et les revendeurs déclinent toute responsabilité en cas de dommages provoqués par des personnes, des animaux ou des objets lorsque les instructions d'installation ne sont pas respectées.

PROTECTION DE L'ENVIRONNEMENT



Recyclez les matériaux portant le symbole. Déposez les emballages dans les conteneurs prévus à cet effet.

Contribuez à la protection de l'environnement et à votre sécurité, recyclez vos produits électriques et électroniques.



Ne jetez pas les appareils portant le symbole avec les ordures ménagères. Emmenez un tel produit dans votre centre local de recyclage ou contactez vos services municipaux.

VEILIGHEIDSINFORMATIE

Lees zorgvuldig de meegeleverde instructies voor installatie en gebruik van het apparaat. De fabrikant is niet verantwoordelijk voor letsel en schade veroorzaakt door een foutieve installatie. Bewaar de instructies van het apparaat voor toekomstig gebruik. Dit apparaat voldoet aan de van kracht zijnde veiligheidsnormen. Onjuist gebruik kan de gebruiker in gevaar brengen.

VEILIGHEID VAN KINDEREN EN KWETSBARE MENSEN

 **OPGELET!** Gevaar voor verstikking, letsel of permanente invaliditeit.

- Dit apparaat kan worden gebruikt door kinderen van 8 jaar en ouder en door mensen met beperkte lichamelijke, zintuiglijke of verstandelijke vermogens of een gebrek aan ervaring en kennis, indien zij onder toezicht staan van een volwassene of van iemand die verantwoordelijk is voor hun veiligheid.
- Laat kinderen niet met het apparaat spelen. Kinderen jonger dan 3 jaar moeten niet zonder toezicht in de buurt van het apparaat worden gelaten.
- Houd alle verpakkingsmaterialen uit de buurt van kinderen.
- Houd kinderen en huisdieren uit de buurt van het apparaat als het in werking is of afkoelt. Het apparaat is heet.
- Reiniging en onderhoud mag niet worden uitgevoerd door kinderen zonder toezicht.
- Houd het apparaat en de snoeren buiten het bereik van kinderen jonger dan 8 jaar.

ALGEMENE VEILIGHEID

Van binnen wordt het apparaat heet als het in werking is. Raak de verwarmingselementen in het apparaat niet aan. Gebruik altijd ovenhandschoenen om accessoires of kookgerei te plaatsen of verwijderen.

- Afhankelijk van de ingestelde temperatuur en tijd, kan de binnenkant van het apparaat temperaturen van 80°C bereiken. Bescherm uw handen door ovenwanten of pannenlappen te gebruiken als u het servies uit de servieswarmer haalt.

- Leun of zit niet op de lade. Dit beschadigt de telescoopgeleiders. Leun of zit niet op de lade. Dit beschadigt de telescoopgeleiders. De lade kan een maximaal gewicht van 15 kg dragen.
- Bewaar geen synthetische of licht ontvlambare voorwerpen in de servieswarmer, aangezien deze zouden kunnen smelten of vlam vatten bij het aanzetten. **Brandgevaar.**
- Gebruik het apparaat niet als verwarming. De hoge temperaturen kunnen licht ontvlambare voorwerpen in de buurt van het apparaat doen vlam vatten.
- Als u het apparaat op het einde van zijn levensduur niet meer gebruikt, sluit hem van het elektriciteitsnet af en maak het snoer onbruikbaar zodat het geen gevaar meer oplevert bij eventuele kinderspelletjes.

INSTALLATIE

- Voor de installatie verwijzen wij u naar de apart geleverde handleiding.
- De beveiliging tegen direct contact dient door de inbouwmethode te worden gewaarborgd.
- In het elektrische systeem moet een mogelijkheid worden voorzien om het apparaat uit te schakelen, met een contactscheiding op alle polen die zorgt voor volledige ontkoppeling bij overspanning van categorie III.
- Als voor de elektrische aansluiting een plug wordt gebruikt, dan moet die na installatie toegankelijk zijn.



Waarschuwing! Controleer voor u het apparaat aansluit of de gegevens (spanning en frequentie) op het typeplaatje overeenkomen met de stroomspanning van uw installatie. Indien dit niet het geval is, zouden er zich storingen kunnen voordoen. Indien dit niet het geval is, zouden er zich storingen kunnen voordoen. Neem bij twijfel contact op met een electricien.



Waarschuwing! Als de stekker is verwijderd van het elektrische snoer, dient het apparaat door een technicus te worden geïnstalleerd en aangesloten. Neem contact op met een erkend electricien die de bestaande veiligheidsnormen in acht neemt. De fabrikant stelt zich niet verantwoordelijk voor schade opgelopen door een onjuiste montage of aansluiting



Waarschuwing! De elektrische veiligheid van het apparaat wordt slechts gegarandeerd als het geaard is. De fabrikant stelt zich niet verantwoordelijk voor schade opgelopen door een gebrekkig beveiligingssysteem van de installatie of het ontbreken ervan (bijv. elektrische schokken).



Waarschuwing! Gebruik het apparaat pas nadat het is ingebouwd. Slechts op deze manier wordt gewaarborgd dat u geen elektrische onderdelen kan bereiken.



Waarschuwing! Open nooit de ommanteling van het apparaat. Eventueel aanrakingen met geleidende onderdelen of wijzigingen aan elektrische of mechanische onderdelen kunnen gevaarlijk zijn voor de gebruiker en een correcte werking van het apparaat verhinderen.

REINIGING

- Gebruik nooit agressieve reinigingsmiddelen of scherpe metalen schrapers om de glazen deur schoon te maken, deze kunnen krassen veroorzaken op het oppervlak, waardoor het glas zou kunnen breken.
- Gebruik geen stoomreiniger om het apparaat schoon te maken.
- Gebruik geen hogedruk- of stoomreinigers. De stoom kan elektrische onderdelen raken en kortsluiting veroorzaken. De druk van de stoom kan op lange termijn ook schade veroorzaken aan het oppervlak van het apparaat en aan de onderdelen.

REPARATIE

- Als de voedingskabel beschadigd is, moet de fabrikant, een erkende serviceverlener of een gekwalificeerd persoon deze vervangen teneinde de gevaarlijke situaties te voorkomen.



Waarschuwing! Het apparaat moet bij installatie en reparatie van het elektriciteitsnet worden afgesloten. Om het apparaat af te sluiten, dient u zich ervan te vergewissen dat:

- De zekeringen/stroomonderbrekers op het schakelbord zijn uitgeschakeld.
- De stekker uit het stopcontact is. Trek om de stekker uit het stopcontact te halen niet aan het snoer maar aan de stekker zelf.



Waarschuwing! Alle reparaties of onderhoud, in het bijzonder van onderdelen onder stroom, mogen alleen door de fabrikant erkende vakmensen worden uitgevoerd. De fabrikant en handelaars stellen zich niet verantwoordelijk voor persoonlijke letsels, letsels bij dieren of materiële schade veroorzaakt door reparaties en onderhoud door niet bevoegde personen.



Waarschuwing! Alle reparaties tijdens de garantietijd mogen alleen door de fabrikant erkende vakmensen worden uitgevoerd. Als dit niet het geval is valt de schade door die reparatie niet onder de garantie.

BESCHRIJVING VAN HET APPARAAT

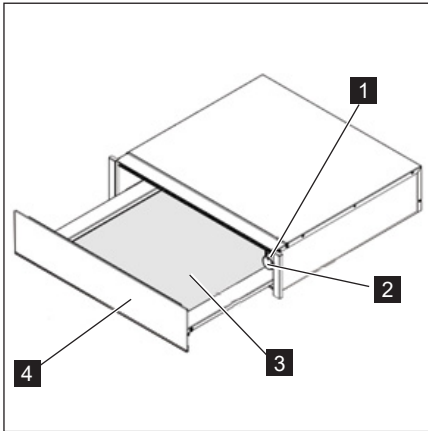

- 1 Aan/uit-schakelaar
- 2 Thermostaat
- 3 Antislipbodem
- 4 Frontje met push-push mechanisme of greep

WERKINGSPRINCIPE

Dit apparaat is met een heteluchtsysteem uitgerust. Een ventilator verdeelt de door een elektrische weerstand voortgebrachte warmte in het apparaat. Met de thermostaat kunt u de gewenste temperatuur voor het serviesgoed instellen en controleren. Het serviesgoed warmt dankzij de heteluchtcirculatie snel en gelijkmatig op. Zowel de weerstand als de ventilator worden door

een metalen rooster beschermd.

De lade is met een antislipbodem uitgerust, die het serviesgoed bij het openen en sluiten op zijn plaats houdt.

FUNCTIE

VÓÓR DE EERSTE INGEBRUIKNAME

Reinig voor de eerste ingebruikname de binnen en buitenkant van de servieswarmer volgens de aanwijzingen onder "Reiniging en onderhoud". Warm vervolgens de servieswarmer gedurende ten minste 2 uur op. Draai hiervoor de temperatuurknop op de hoogste stand (raadpleeg het hoofdstuk "Temperatuur instellen").

Voorzie een goede verluchting in de keuken.

De apparaat onderdelen zijn met een speciaal product beschermd. Daardoor zal er bij de eerste opwarming geur vrijkomen. Zowel de geur als het eventueel ontstaan van rook verdwijnen na korte tijd en wijzen niet op een onjuiste aansluiting of storing van het apparaat.

BEDIENINGSPANEEL

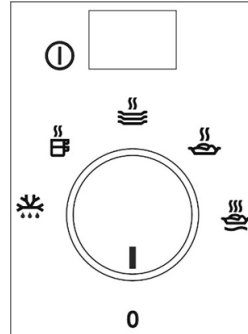

Het bedieningspaneel heeft een functieknop en een aan/uit-schakelaar. Het bedieningspaneel is alleen zichtbaar wanneer de lade open is.

HOE DE SERVIESWARMER TE GEBRUIKEN

Ga om de servieswarmer te gebruiken als volgt te werk:

- Plaats het serviesgoed in de lade.
- Zet geen borden voor de ventilatie-openingen rechtop neer.
- De circulatie van warme lucht wordt anders verhinderd. Het servies zal dan ook niet egaal verwarmd worden.
- Selecteer de gewenste functie door de thermostaatknop naar de gewenste stand te draaien.
- Zet het apparaat aan door de schakelaar in te drukken,
- Sluit de lade.





Let erop dat de lade kan opengaan als hij met te veel kracht wordt gesloten. Schakel alvorens het hete serviesgoed te verwijderen de servieswarmer uit door nogmaals de schakelaar in te drukken.

FUNCTIE SELECTEREN

Door aan de thermostaat te draaien kunt u een temperatuur tussen 30 en 80 °C instellen.

Forceer de thermostaatknop niet naar links van de stand "0" of naar rechts van de hoogste stand, aangezien dat schade zou kunnen veroorzaken. Zodra de ingestelde temperatuur is bereikt, gaat de verwarming uit. Als de temperatuur onder de ingestelde temperatuur daalt, springt de verwarming weer aan.

De temperatuurschaal is gemarkeerd met absolute temperaturen in °C en heeft ook symbolen die overeenkomen met de optimale temperaturen voor type serviesgoed:

Symbol	°C(1)	Functie	Waarschuwing
	30°C	Ontdooien. Deeg rijzen. Yoghurt maken.	- Deeg afdekken. Houder afdekken.
	45°C	Kopjes en glazen opwarmen.	-
	60°C	Servies opwarmen. Voedsel lichtjes opwarmen.	- Bord voorverwarmen.
	70°C	Voedsel warmhouden.	Bord voorverwarmen en maaltijd afdekken.
	80°C	Voedsel opwarmen.	Bord voorverwarmen.

1) Temperaturen bij lade leeg en gesloten.

OPWARMTIJDEN

Diverse factoren kunnen de opwarmtijd beïnvloeden:

- Materiaal en dikte van het serviesgoed;
- Hoeveelheid ingeladen serviesgoed;
- Hoe het serviesgoed werd opgestapeld;
- Ingestelde temperatuur.
- Lade herhaaldelijk geopend en gesloten.

Hierdoor is het niet mogelijk precieze gegevens te verschaffen over de opwarmtijd.

Door de laden in de praktijk te gebruiken zult u zelf ervaren wat voor u de beste instellingen zijn.

Aanbevelingen voor de functie ‘voedsel warmhouden’ en ‘voedsel opwarmen’:

Verwarm het apparaat voor gedurende 15 minuten om ervoor te zorgen dat de binnenkant op de vereiste temperatuur is.

REINIGING EN ONDERHOUD

Normaal gezien is het reinigen het enige nodige onderhoud.



OPGELET! Het reinigen dient te gebeuren als de servieswarmer van het elektriciteitsnet is losgekoppeld. Trek de stekker uit het stopcontact of schakel het elektriciteitscircuit van de servieswarmer uit.

Gebruik geen bijtende of schuurmiddelen, schuurspunten of scherpe voorwerpen, aangezien die vlekken en krassen kunnen veroorzaken. Gebruik geen hogedruk- of stoomreinigers.

FRONTJE EN BEDIENINGSPANEEL

Het volstaat de servieswarmer met een vochtige doek te reinigen. Als die heel vuil is, kunt u enkele druppels afwasmiddel aan het water toevoegen. Wrijf de servieswarmer daarna droog met een droge doek.

Voor de servieswarmers met een roestvrij stalen voorkant kunnen speciale producten worden gebruikt voor de behandeling van roestvrij stalen oppervlakken.

Deze producten voorkomen dat de oppervlakken weer snel vuil raken. Breng met een zachte doek een dunne laag van het product op het oppervlak aan.

Voor de servieswarmers met een aluminium voorkant kan u wat glasreiniger gebruiken met een zachte doek die geen draden loslaat. Maak horizontaal schoon zonder druk uit te oefenen op het oppervlak, aangezien aluminium erg gevoelig is voor krassen en beschadiging.

BINNENKANT VAN DE SERVIESWARMER

Maak de binnenkant van de servieswarmer regelmatig schoon met een vochtige doek. Als die heel vuil is, kunt u enkele druppels afwasmiddel aan het water toevoegen.

Wrijf de servieswarmer daarna droog met een droge doek.

Vermijd dat er water in de ventilatieopeningen komt. Gebruik de servieswarmer pas weer als hij volledig is opgedroogd.

Antislipbodem

U kan de antislipbodem verwijderen om de lade gemakkelijker schoon te maken.

De antislipbodem kan met de hand worden gewassen in warm water met enkele druppels afwasmiddel. Droog op het einde goed af.

Plaats de antislipbodem pas weer op zijn plaats als de lade volledig is opgedroogd.

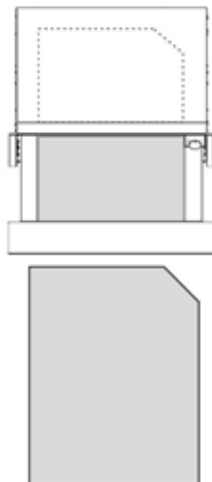

WAT TE DOEN BIJ STORINGEN?



OPGELET! Alle reparaties dienen door vakmensen te worden uitgevoerd. Alle reparaties uitgevoerd door personen die niet door de fabrikant worden erkend kunnen gevaarlijk zijn.

De gebruiker kan, zonder contact op te nemen met de klantenservice, onderstaan de storingen zelf verhelpen.

CONTROLEER ALVORENS CONTACT OP TE NEMEN MET DE TECHNISCHE DIENST DE VOLGENDE PUNTEN:

- Het serviesgoed warmt niet goed op? Controleer:
 - Of het apparaat aan staat;
 - Of u de juiste temperatuur hebt ingesteld;
 - Of de ventilatieopeningen door het serviesgoed bedekt worden;
 - Of het serviesgoed lang genoeg heeft opgewarmd.

- De opwarmtijd hangt van verschillende factoren af, zoals bijvoorbeeld:
 - Materiaal en dikte van het serviesgoed;
 - Hoeveelheid ingeladen serviesgoed;
 - Hoe het serviesgoed werd opgestapeld;
- Het serviesgoed warmt niet op? Controleer:
 - Het serviesgoed warmt niet op? Als de ventilator werkt, dan betekent dat dat de weerstand waarschijnlijk defect is; als de ventilator niet werkt, betekent dat dat de ventilator waarschijnlijk defect is.
 - De zekeringen/ stroomonderbrekers op het schakelbord zijn gesmolten/gesprongen.
- Het serviesgoed warmt te veel op?
 - De temperatuurknop is defect.

INSTALLATIE-INSTRUCTIES

VOOR DE INSTALLATIE

Controleer of de stroomspanning op het typeplaatje overeenkomt met de stroomspanning van uw installatie.

Open de lade en verwijder alle accessoires en verpakkingsmateriaal.



OPGELET! De voorkant van de servieswarmer kan bedekt zijn met een beschermende folie. Verwijder deze folie voorzichtig voordat u het apparaat voor het eerst gebruikt.

Controleer of de servieswarmer niet beschadigd is. Controleer of de lade van de servieswarmer vlot open- en dichtgaat. In geval van schade, neem contact op met de technische dienst.



OPGELET! Na de installatie van de servieswarmer moet de stekker bereikbaar blijven.

De servieswarmer kan alleen worden ingebouwd in combinatie met de door de fabrikant aangeduide apparaten. Als hij in combinatie met andere apparaten wordt gemonteerd, vervalt de garantie, aangezien het niet mogelijk is een correcte werking van het apparaat te garanderen.

INSTALLATIE



Wij verwijzen u naar de apart geleverde handleiding voor installatie.

Om de servieswarmer in combinatie met een ander apparaat in te bouwen is er een vast schap nodig, dat het gewicht van beide apparaten kan dragen. Het apparaat dat met de servieswarmer wordt geïnstalleerd dient rechtstreeks op de servieswarmer te worden geplaatst, waarbij er geen tussenschap nodig is. Om het apparaat te installeren dat samen met de servieswarmer wordt ingebouwd, volg de instructies in de respectieve gebruiksaanwijzing en installatie-instructies.

ELEKTRISCHE AANSLUITING

De elektrische installatie moet worden uitgevoerd door een elektricien die bevoegd is op grond van de heersende regelgeving.

Voordat u de servieswarmer aansluit op de netstroom, controleert u of de voltage en de frequentie overeenkomen met hetgeen op het typeplaatje vermeld staat dat zich in het verwarmingsblok aan de binnenkant bevindt. De elektrische aansluiting komt tot stand via een meerpolige schakelaar die de maximale intensiteit kan verdragen en die een minimale ruimte van 3mm tussen de contacten heeft, waardoor de stroom in noodgevallen of bij het schoonmaken van de servieswarmer wordt afgesloten.

De aansluiting moet zijn voorzien van een correcte aarding, in overeenstemming met de geldende normen.



OPGELET! De servieswarmer moet geaard zijn.

Als de voedingskabel van de lade vervangen moet worden, dan dient u zich te melden bij een erkend reparateur omdat hiervoor zeer specifiek gereedschap nodig is.

De fabrikant en detailhandelaar aanvaarden geen enkele aansprakelijkheid voor enige schade die wordt toegebracht aan mensen, dieren of eigendommen, indien deze installatie-instructies niet worden opgevolgd.

MILIEUOVERWEGINGEN



Recycle de materialen met het symbool. Gooi de verpakking in een geschikte verzamelcontainer om het te recyclen. Help om het milieu en de volksgezondheid te beschermen en recycle het afval van elektrische en elektronische apparaten.



Gooi apparaten gemarkeerd met het symbool niet weg met het huishoudelijke afval. Breng het product naar het milieustation bij u in de buurt of neem contact op met de gemeente.

WWW.ZANUSSI.COM/SHOP

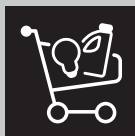

CE