



N219

Détecteur extérieur pour
montage en hauteur**HX-40/40AM/
40DAM**

HX-40	Modèle standard 2 PIRs
HX-40AM	HX-40 avec anti-masquage
HX-40DAM	HX-40AM avec hyperfréquences

- Montage à 3,0 m de hauteur, zone de détection (12,0 m)
- Nouveau Pyro-élément
- Intelligent AND Logique
- Logique d'ajustement automatique de la sensibilité
- Logique d'analyse de la végétation
- Réglage de la zone de détection
- Anti-masquage numérique (pour modèle AM/DAM uniquement)
- Réglage de la portée d'hyperfréquence (pour modèle DAM uniquement)

SOMMAIRE

1	PRECAUTIONS D'INSTALLATION	2
1-1	AVANT L'INSTALLATION.....	2
1-2	IDENTIFICATION DES PIÈCES.....	3
1-3	PRE-PERÇAGE.....	4
1-4	ZONE DE DETECTION.....	5
1-5	REGLAGE DE LA ZONE DE DETECTION PIR.....	5
2	INSTALLATION.....	6
2-1	INSTALLATION AVEC ROTULE.....	6
2-2	REGLAGE DE L'ANGLE VERTICAL	8
2-3	INSTALLATION SANS ROTULE	9
2-4	CABLAGE.....	10
2-5	AUTOPROTECTION DU MUR (OPTION).....	11
3	TEST DE MARCHE.....	12
4	REGLAGE	13
5	REGLAGE DE ZONE	16
6	VOYANT LED	17
7	SPECIFICATIONS.....	18
7-1	SPECIFICATIONS.....	18
7-2	DIMENSIONS.....	19

IONS D'INSTALLATION

T L'INSTALLATION

ent Le non respect des instructions suivantes ou une manipulation inappropriée peut provoquer la mort ou blesser quelqu'un.

Le non respect des instructions suivantes ou une manipulation inappropriée peut provoquer des dommages aux personnes et/ou aux biens.

✓ indique une recommandation.
 ✗ indique une interdiction.

sement	⚠ Avertissement	⚠ Attention
u modifier le	Tenir le produit éloigné de l'eau	Monter l'unité en sécurité

age	Maintenir le détecteur parallèle au sol.	
2,5 m – 3,0 m (8'2" – 9'10")	Parallèle	Ne pas incliner.

de la direction d'où vient la personne qui s'approche ainsi que la zone de détection.

dans un endroit dégagé de tout facteur susceptible de déclencher une fausse alarme tel que:

eil et

- Source de chaleur
- Objet balancé par le vent

HX-40
 HX-40AM
 HX-40DAM

-Consignes pour l'installation de plusieurs détecteurs

Ne pas installer deux détecteurs HX-40DAM côte à côte ou face à face. Les installer dos à dos en respectant une distance minimum de 1,0 m (3'3") s'ils sont fixés sur un même mur.

1,0 m (3'3") ou plus Moins de 1,0 m (3'3")

1-2 IDENTIFICATION DES PIÈCES

Base de la rotule Base

Rotule Couverture de puits

Vis de blocage* (M4 × 35 mm)

Vis (4 × 20 mm)

Bornes Unité principale

Capteur PIR (ne pas toucher)

LED infrarouge anti-masquage (uniquement pour HX-40AM/DAM)

Capteur hyperfréquence (sur modèle HX-40DAM uniquement) (ne pas toucher)

Voyant LED

Cache de masquage de zone

Vis du capuche (3 × 8 mm)

Capuche

Lentille

Capot

Vis de blocage

Vis		
Pour raccord	Pour montage au mur	Pour le capot
Vis (4 × 20 mm)	Vis (4 × 20 mm)	Vis (3 × 8 mm)

1-3 PRE-PERÇAGE

Unité principale

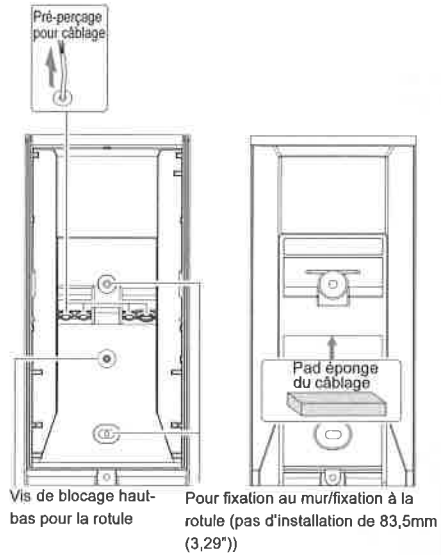

Rotule

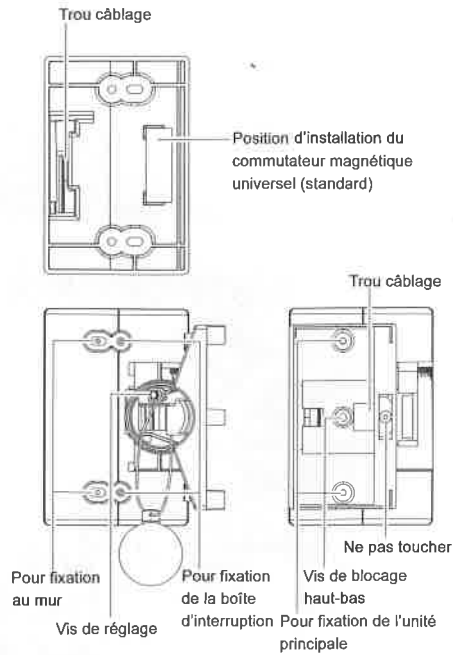

1-4 ZONE DE DETECTION

Vue de coté

(Hauteur d'installation 3,0 m (9'10"))

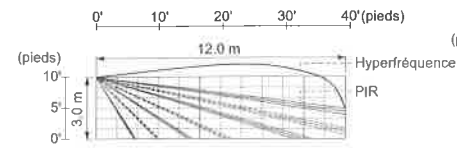

(Hauteur d'installation 2,5 m (8'2"))

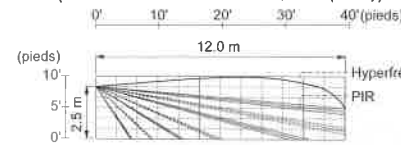

- Angle vertical : 1 cliquet (2,5°) vers le haut (Voir "Attention" au chapitre 2-2)

Vue de dessus

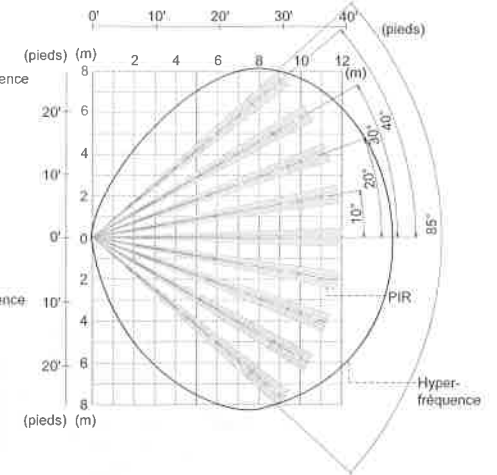

1-5 REGLAGE DE LA ZONE DE DETECTION PIR

Pour définir la portée de détection, appliquer les caches de masquage à l'arrière de la lentille selon la portée de couverture désirée. Trois types de caches sont fournis, à combiner ensemble pour obtenir la portée de couverture désirée.



Appliquer les caches de masquage directement sur l'arrière de la lentille.

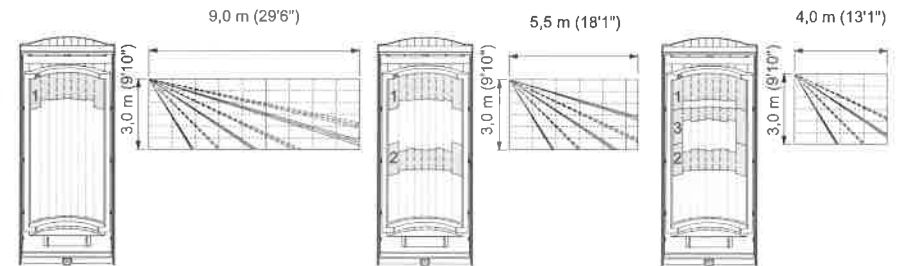

Pour la partie hyperfréquence, se référer au chapitre 4 "REGLAGE".

2 INSTALLATION

Utiliser la rotule pour une utilisation normale. L'unité peut être installée directement au mur, sans rotule, si les trois conditions suivantes sont rassemblées:

- La hauteur du montage est inférieure à 3,0 m (9'10").
- Un réglage horizontal n'est pas nécessaire.
- Le sol est nivelé.

2-1 INSTALLATION AVEC ROTULE

L'utilisation de la rotule permet le réglage horizontal de plus/moins 90 degrés. Si le sol est inégal et donc non parallèle à la base de l'unité, on peut régler l'unité verticalement de plus/moins 20 degrés.

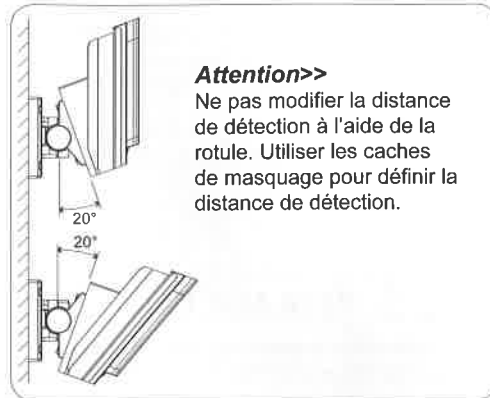
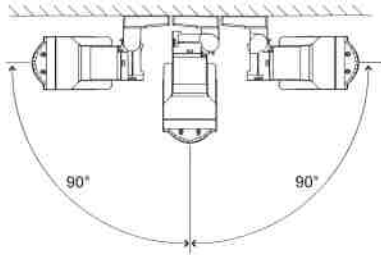

- 1 Enlever la vis de blocage haut-bas.

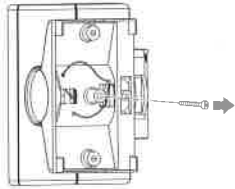

- 2 Pousser l'appui de couvercle de puits tout droit pour retirer le couvercle de puits.



- 3 Desserrer les vis de réglage de deux tours.

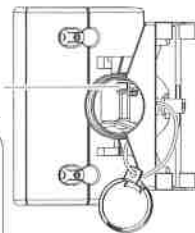

- 4 Incliner la rotule à 45° et enfiler le câble.

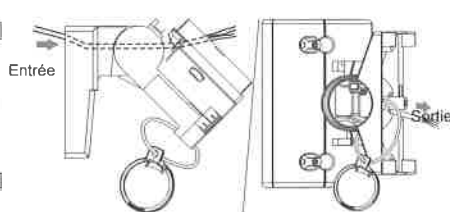

Attention>>
Ne pas trop desserrer la vis. La vis se séparera de l'unité.

- 5 Déterminer la direction horizontale (gauche ou droite) du détecteur avant de fixer la rotule au mur.

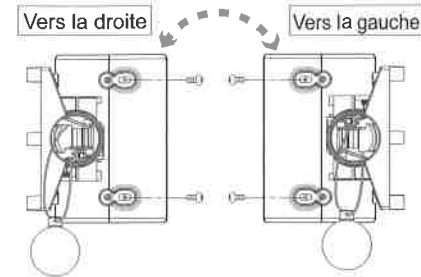

- 6 Déboucher le pré-perçage de câble.

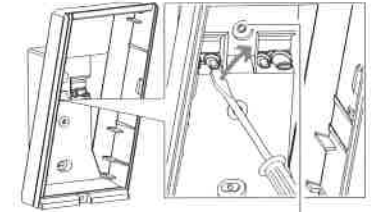

Débouchure pour câblage

- 7 Défoncer le pré-perçage de la vis de blocage pour le support.



Pré-perçage avec 4x20 vis autotaraudeuse (kit)

- 8 Serrer les vis ① et ② puis régler l'angle de la rotule (voir 2-2) avant de serrer la vis ③. Effectuer une vérification de zone. Si un réajustement est nécessaire, desserrer la vis ③ et modifier l'angle de la rotule. Une fois l'ajustement effectué, resserrer la vis ③.

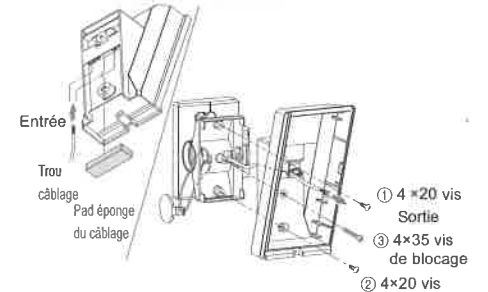

- 9 Serrer la vis de réglage dans le sens horaire.

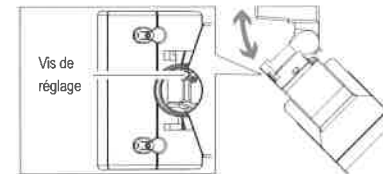

- 10 Connecter au bornier et fixer l'unité principale et la lentille à la base.

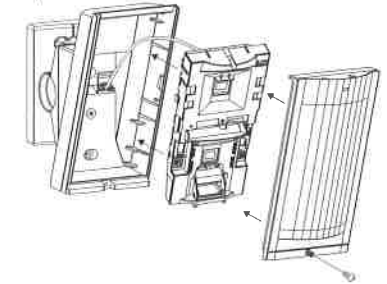

- 11 Mettre le couvercle de puits à sa place.

2-2 REGLAGE DE L'ANGLE VERTICAL

Pour obtenir une meilleure performance, installer le détecteur parallèle au sol. Choisir la distance de détection. Selon la distance 9,0 m/5,5 m/4,0 m, masquer les zones non utiles de la lentille à l'aide des caches de masquage. Voir 1-5 pour les détails.

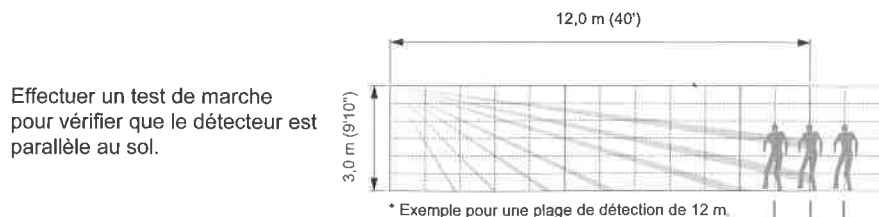

Effectuer un test de marche pour vérifier que le détecteur est parallèle au sol.

Si la distance de détection est plus courte que celle réglée au préalable (voir page 5), modifier l'angle du détecteur vers le haut.



Si la distance de détection est plus longue que celle réglée au préalable (voir page 5), modifier l'angle du détecteur vers le bas.

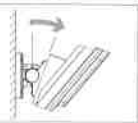

Si la distance de détection souhaitée correspond, les réglages sont terminés.

Attention>>

Si la base du détecteur est déjà parallèle au sol,

- Ne pas modifier la zone de détection en pivotant l'appareil vers le haut ou vers le bas. La zone de détection doit être réglée à l'aide des caches de masquage. Voir 1-5 et 2-1 pour plus d'informations.

Exemple (le sol est nivelé)
 0° est le réglage correct pour une installation à 3,0 m (9'1") de hauteur.
 Ajuster de 1 cliquet (2,5 degrés vers le haut) pour 2,5 m (8'2") de hauteur d'installation.

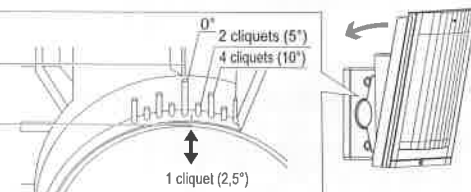

2-3 INSTALLATION SANS ROTULE

- 1 Déboucher le pré-perçage du câblage à l'aide d'un outil adapté e.g. un petit tournevis.

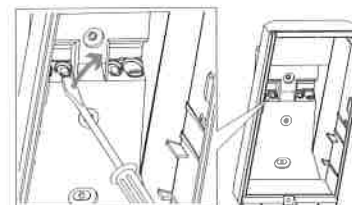

- 2 Tirer les câbles à travers les pré-perçages.

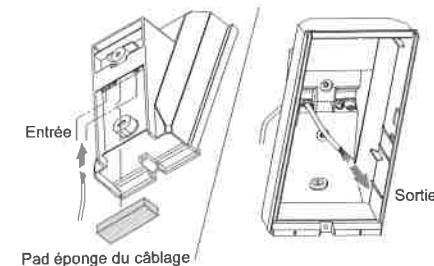

- 3 Fixer la base au mur.

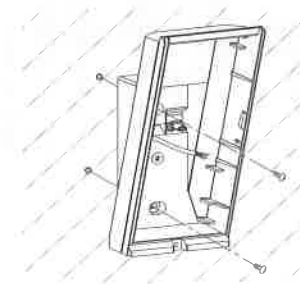

- 4 Installer l'unité principale après l'avoir câblé au bornier.

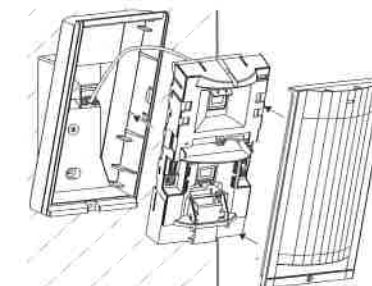

2-4 CABLAGE

Les câbles d'alimentation ne doivent pas dépasser les longueurs suivantes :

Épaisseur de fil	HX-40		HX-40AM		HX-40DAM	
	12 V	14 V	12 V	14 V	12 V	14 V
AWG22 (0,33 mm ²)	160 m (520')	360 m (1.180')	140 m (460')	310 m (1.020')	120 m (390')	250 m (820')
AWG20 (0,52 mm ²)	260 m (850')	560 m (1.840')	230 m (750')	490 m (1.610')	180 m (590')	390 m (1.280')
AWG18 (0,83 mm ²)	410 m (1.350')	900 m (2.950')	360 m (1.180')	780 m (2.560')	290 m (950')	630 m (2.070')

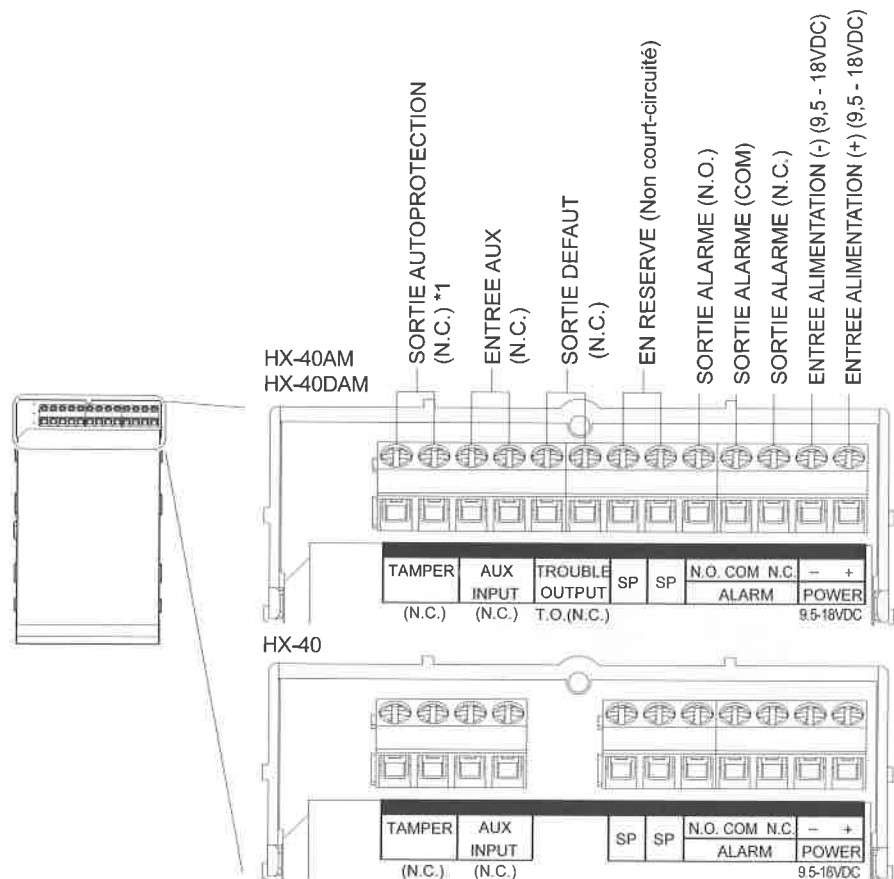

*1 : Bornes AUTOPROTECTION à raccorder à une boucle de supervision de 24 heures.

2-5 AUTOPROTECTION DU MUR (OPTION)

Un commutateur magnétique peut être monté pour l'autoprotection du mur.

Un espace pour l'installation du commutateur magnétique universel est disponible au dos de l'unité principale et de la rotule.

Taille maximum d'un commutateur magnétique universel utilisable : P 9 mm (0,35") × L 40 mm (1,57") × H 9 mm (0,35").

Le commutateur magnétique n'est pas fourni.

Unité principale

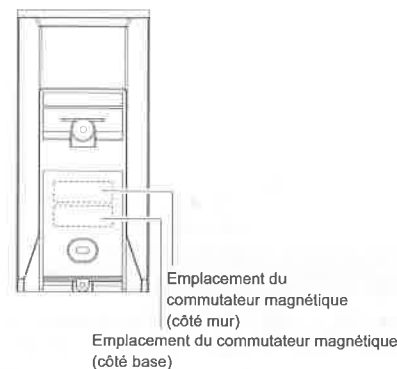

Rotule

Trou câblage

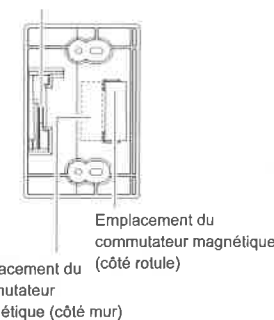

-Installation

- 1 Installer le commutateur magnétique (côté mur) au mur. Se servir du modèle d'emplacement présent au dos de l'emballage du produit pour déterminer l'emplacement de l'installation.
- 2 Dé boucher le pré-perçage du câblage à l'aide d'un outil adapté e.g. un petit tournevis.

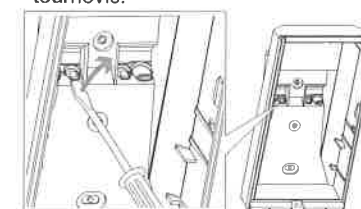
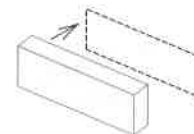

- 3 Installer l'autre partie du commutateur magnétique au dos de l'unité principale ou de la rotule. Tirer les câbles à travers les pré-perçages.

Sans utilisation de la rotule

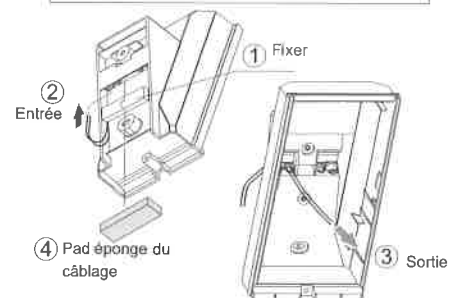

Avec utilisation de la rotule

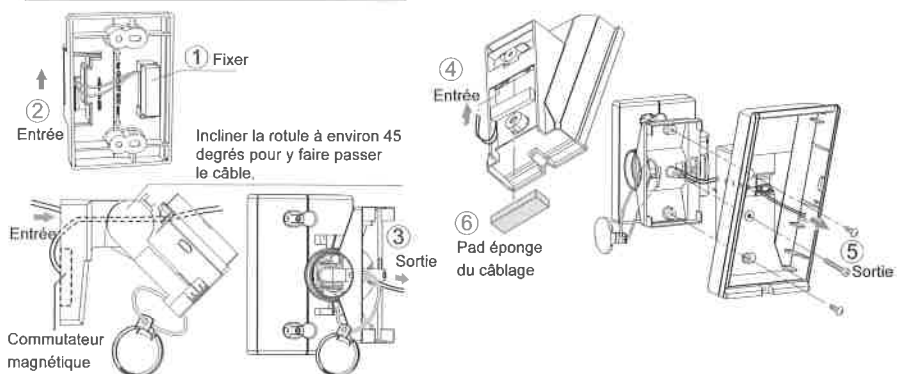

4 Installer la rotule et l'unité principale à la surface murale.

5 Raccorder le câble du commutateur magnétique au bornier d'autoprotection de l'unité principale.

3 TEST DE MARCHÉ

1 Positionner l'interrupteur DIP 1 sur ON (Test).

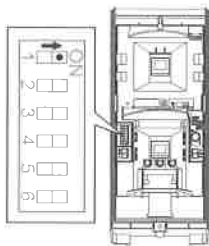

Note>>
L'interrupteur est en position "ON" par défaut.

2 Vérifier qu'un objet est détecté dans la zone de détection testée. L'installation est réussie si la LED s'allume 2 secondes après qu'une personne marche dans la zone de détection.

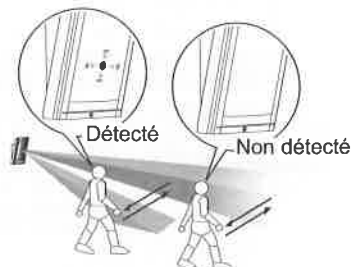

Note>>
Pour le test de marche, se placer à plus de 1,0 m (3'3") du détecteur.

3 Si la LED ne nécessite pas d'être allumée en permanence, positionner l'interrupteur DIP 1 (LED ON/OFF) sur OFF.

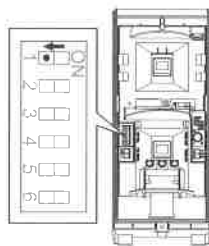

4 REGLAGE

Interrupteur DIP

1. LED ON/OFF
2. IMMUNITE PIR
3. ENTREE AUX
4. SORTIE DEFAULT
5. IMMUNITE HYPERFREQUENCE
6. (Réservé)

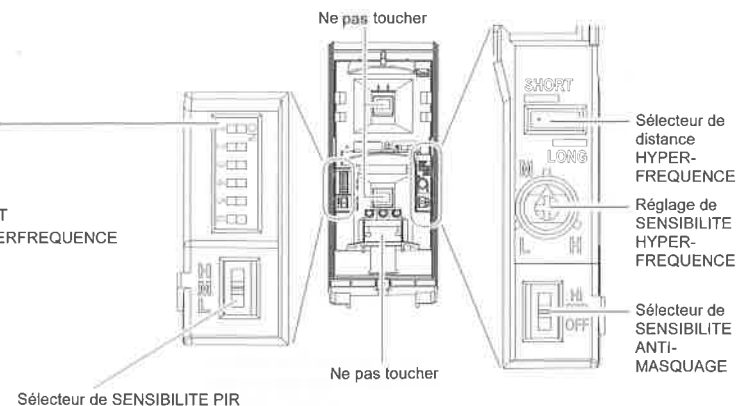

-LED ON/OFF

Interrupteur DIP 1

HX-40
HX-40AM
HX-40DAM

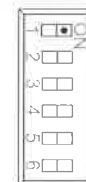

OFF ↔ ON

POSITION	FONCTION
ON (réglage d'usine)	La LED s'allume quand détection.
OFF	La LED ne s'allume pas même en cas de détection.

-IMMUNITE PIR

Interrupteur DIP 2

HX-40
HX-40AM
HX-40DAM



STD ↔ IMMUNITE

POSITION	FONCTION
STD (réglage d'usine)	La fonction d'immunité n'est pas activée.
IMMUNITE	La fonction d'immunité est activée. A utiliser dans un environnement hostile (e.g. présence de petits animaux).

-ENTREE AUX

Interrupteur DIP 3

HX-40
HX-40AM
HX-40DAM

En raccordant une unité satellite (autre détecteur), vous pouvez étendre la zone de détection et corriger les alarmes intempestives. Vous pouvez également utiliser tout autre système d'alarme sans contact (NC), dont les <détecteurs infrarouges (AIR), thermiques (PIR), commutateurs magnétiques etc.>



AND ↔ OR

POSITION	FONCTION
AND (réglage d'usine)	Lorsque les deux détecteurs, principal et-satellite, détecte la présence d'un intrus, l'alarme se déclenche. Régler sur cette position si un détecteur satellite n'est pas raccordé.
OR	Si l'un des deux détecteurs, principal ou satellite, détecte la présence d'un intrus l'alarme se déclenche.

Notes>>

- L'alarme s'enclenche uniquement si les deux unités s'activent au cours d'une durée de 60 secondes.
- En cas du mode OK, l'alarme reste déclencher, si le deuxième détecteur n'est pas présent.

-TYPE DE SORTIE DEFAUT

Interrupteur DIP 4

HX-40
HX-40AM
HX-40DAM

La sortie défaut est utilisée pour le signal anti-masquage.

Quand un objet est placé près de la lentille, pour une durée de plus de 180 sec., le circuit infrarouge Anti-Masquage se déclenche et génère un signal de défaut.

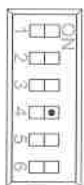

OFF ↔ ON

POSITION	FONCTION
ON (réglage d'usine)	Un signal anti-masquage est déclenché par la borne de SORTIE DEFAUT.
OFF	Un signal anti-masquage est déclenché par les deux bornes de SORTIE DEFAUT et ALARME.

Note>>

Utiliser cette position si une borne d'entrée de défaut n'est pas raccordée au panneau de contrôle.

-IMMUNITE HYPERFREQUENCE

Interrupteur DIP 5

HX-40
HX-40AM
HX-40DAM

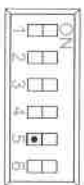

STD ↔ IMMUNITE

POSITION	FONCTION
STD (réglage d'usine)	La fonction IMMUNITE HYPERFREQUENCE n'est pas activée.
IMMUNITE	La fonction IMMUNITE HYPERFREQUENCE est activée. A utiliser cette position dans un environnement difficile (e.g. ondulation des végétaux)

-SELECTEUR DE DISTANCE/REGLAGE SENSIBILITE HYPERFREQUENCE

SELECTEUR DE DISTANCE/REGLAGE SENSIBILITE

HX-40
HX-40AM
HX-40DAM

Réglage de zone PIR	Zone de détection (vue de côté)	Sélecteur de distance hyperfréquence	Réglage sensibilité hyperfréquence
12,0 m (40') Réglage d'usine		LONGUE SHORT 	MOYENNE
9,0 m (29'6")		BASSE SHORT 	HAUTE
5,5 m (18'1")		BASSE SHORT 	MOYENNE
4,0 m (13'1")		BASSE SHORT 	BASSE

-SENSIBILITE PIR

Sélecteur de SENSIBILITE PIR

HX-40
HX-40AM
HX-40DAM

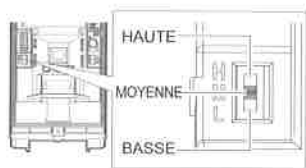

POSITION	FONCTION
HAUTE	Sensibilité élevée
MOYENNE (réglage d'usine)	Sensibilité moyenne
BASSE	Sensibilité basse

-SENSIBILITE ANTI-MASQUAGE

Sélecteur de SENSIBILITE ANTI-MASQUAGE

HX-40
HX-40AM
HX-40DAM

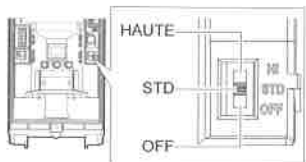

POSITION	FONCTION
HAUTE	Sensibilité élevée
STD (réglage d'usine)	Sensibilité normale
OFF	Désactivé

Attention>>
Après avoir fermé le couvercle, ne laisser aucun objet à moins d'un mètre de l'unité.

5 REGLAGE DE ZONE

-REGLAGE DE LA PORTEE DE DETECTION

Pour limiter la portée de détection, appliquer le cache de masquage approprié. Il y a trois types de caches différents.

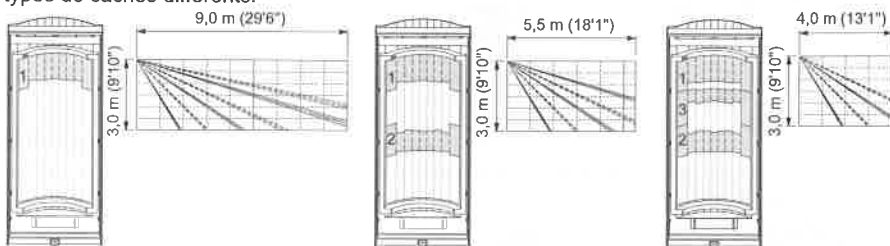

-ZONE MASQUEE

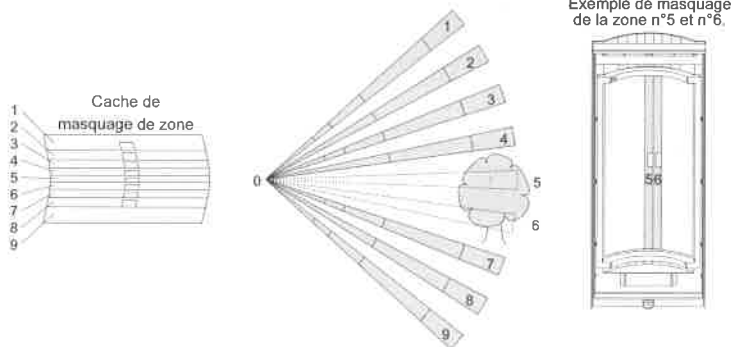

6 VOYANT LED

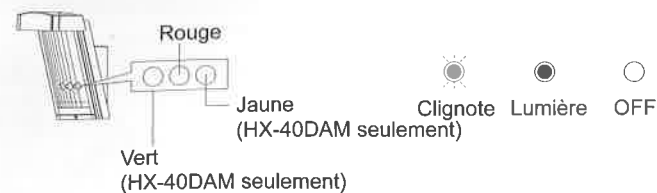

-HX-40/40AM

CONDITION DU DETECTEUR		INDICATEUR LED (ROUGE UNIQUEMENT)
Période de chauffe		Clignote pendant environ 60 secondes.
Alarme		Lumière pendant 2 secondes.
Sortie défaut	Démarrage Anti-Masquage (Boot de l'Anti-Masquage)	Clignote 2 fois puis s'éteint pendant 5 secondes. Mouvement répété pendant 180 secondes.
	Détection de masquage	Clignote 3 fois puis s'éteint pendant 3 secondes. Mouvement répété.

-HX-40DAM

CONDITION DU DETECTEUR		INDICATEUR LED
Période de chauffe		Clignote pendant environ 60 secondes.
Alarme		Rouge lumière pendant 2 secondes.
Détection PIR		Vert lumière pendant 2 secondes.
Détection hyperfréquence		Jaune lumière pendant 2 secondes.
Sortie défaut	Démarrage Anti-Masquage (Boot de l'Anti-Masquage)	Les voyants vert et rouge clignotent 2 fois simultanément et s'éteignent pendant 5 sec. Cette séquence est répétée pendant 180 sec.
	Détection de masquage	Les voyants vert et rouge clignotent 3 fois simultanément et s'éteignent pendant 3 sec. Cette séquence est répétée.

7 SPECIFICATIONS

7-1 SPECIFICATIONS

Modèle	HX-40	HX-40AM	HX-40DAM
Méthode de détection	Infrarouge passif		Infrarouge passif et hyperfréquence
Couverture PIR	12,0 m (40') sur 85° / 94 zones *		
Distances limites PIR	4,0 m, 5,5 m, 9,0 m (13'1", 18'1", 29'6")		
Vitesse détectable	0,3 m/s – 1,5 m/s (1'/s – 4'11"/s)		
Sensibilité	2,0°C (3,6°F) (à 0,6 m/s)		
Alimentation	9,5 – 18 V DC		
Consommation de courant	35 mA (max.) à 12 V DC	40 mA (max.) à 12 V DC	50 mA (max.) à 12 V DC
Période d'alarme	2,0 ± 1 sec.		
Période de chaud	Approx. 60 sec. (la LED clignote)		
Sortie alarme	Contact forme C 28 V DC 0,2A (max.)		
Sortie autoprotection	Form C. 28 V DC, 0,1 A (max.), active quand le capot est enlevé.		
Sortie défaut	-	N.C. 28 V DC, 0,1 A (max.)	
Entrée Aux	N.C. 28 V DC, 0,1 A (max.)		
Indications LED	Rouge : démarrage, mode alarme	Rouge : démarrage, mode alarme, défaut	Rouge : démarrage, mode alarme, défaut Vert : démarrage, détection PIR, défaut Jaune : démarrage, détection hyperfréquence (MW)
Interférences RF	Pas d'alarme 10 V/m		
Température de fonctionnement	-20 – +60°C (-4 – +140°F)		
Humidité	95% max.		
Étanche	IP55		
Montage	Sur mur		
Hauteur de montage	2,5 – 3,0 m (8'2" – 9'10")		
Rotule d'ajustement	Vertical : ± 20° Horizontal : ± 95°		
Poids	600 g (21,2 oz.)		700 g (24,7 oz.)
Accessoires	Rotule, capot, cache de masquage, vis (3 × 8 mm) × 2, vis (4 × 20 mm) × 4		

* Les spécifications et le design peuvent être modifiés sans préavis.

7-2 DIMENSIONS

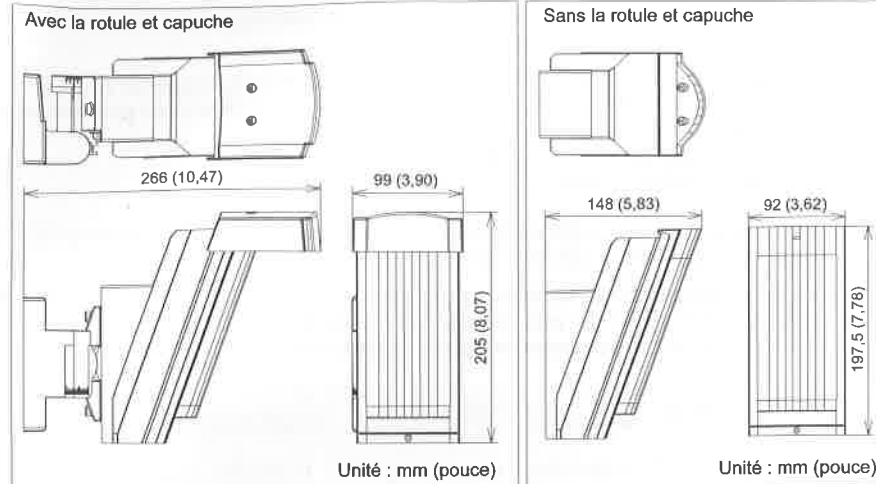

NOTE

La déclaration suivante est fournie avec l'équipement conformément aux exigences de l'article 6,3 de la Directive R&TTE, 1999/5/EC.

Les détecteurs OPTEX series HX-40 sont conformes à toutes les exigences principales de la Directive R&TTE (1999/5/EC). Cet équipement a été homologué avec les standards suivants :
EN 300 440-1: 2009

EN 50130-4: 2004 y compris l'amendement 2: 2003

EN 60950-1: 2006+A11: 2009

Le marquage du produit **CE07000** indique qu'il est conforme avec les exigences des équipements de classe 2 spécifiés dans la Directive R&TTE.

Le tableau suivant indique les régions d'utilisation autorisée de l'appareil et les restrictions connues. Pour les pays non indiqués dans la liste, veuillez consulter l'agence de gestion de fréquences (Spectrum Management Agency) responsable.

Pays d'utilisation autorisée	Restrictions	Pays d'utilisation autorisée	Restrictions
Autriche	9,900GHz	Luxembourg	10,525GHz
Belgique	10,525GHz	Pays-Bas	10,525GHz
Danemark	10,525GHz	Espagne	10,525GHz
Finlande	9,900GHz	Suède	10,525GHz
France	10,587GHz	Royaume-Uni	10,587GHz
Grèce	10,525GHz	Pays hors UE : Islande	10,525GHz
Irlande	10,587GHz	Norvège	10,525GHz
Italie	10,525GHz	Suisse	10,525GHz

FCC ID : DC9 OPMW IC : 4012A-OPMW

Cet appareil est conforme au chapitre 15 des réglementations FCC. Son utilisation est soumise aux deux conditions suivantes :

- (1) Cet appareil ne peut provoquer d'interférence préjudiciable, et
- (2) Cet appareil doit absorber toute interférence réceptionnée, même si cela provoque des effets indésirables sur son fonctionnement.

La series HX-40 n'étant qu'une partie d'un système complexe, nous ne pouvons pas accepter de responsabilité complète pour tout dommage ou autre conséquence suite à une intrusion.



OPTEX CO., LTD. (JAPAN)

(ISO 9001 Certified)

(ISO 14001 Certified)

5-8-12 Ogoto Otsu

Shiga 520-0101

JAPAN

TEL:+81-77-579-8670

FAX:+81-77-579-8190

URL:<http://www.optex.co.jp/e/>

OPTEX INCORPORATED (USA)

TEL:+1-909-993-5770

Tech:(800)966-7839

URL:<http://www.optexamerica.com/>

OPTEX (EUROPE) LTD. (UK)

TEL:+44-1628-631000

URL:<http://www.optex-europe.com/>

OPTEX SECURITY SAS (FRANCE)

TEL:+33-437-55-50-50

URL:<http://www.optex-security.com/>

OPTEX SECURITY Sp.z o.o. (POLAND)

TEL:+48-22-598-06-55

URL:<http://www.optex.com.pl/>

OPTEX KOREA CO., LTD. (KOREA)

TEL:+82-2-719-5971

URL:<http://www.optexkorea.com/>

OPTEX (DONGGUAN) CO., LTD. SHANGHAI OFFICE (CHINA)

TEL:+86-21-34600673

URL:<http://www.optexchina.com/>