



N219



Détecteur Extérieur

Compact

iii series

FTN-ST	Model Standard avec 2 PIRs
FTN-AM	FTN-ST avec anti-masking

- Design Compact
- Rotule réglable à 190°
- Mode intelligent AND logic
- Anti-masking Digital (AM model)
- Autoprotection murale (option)

## SOMMAIRE

1 INTRODUCTION	
1-1 AVANT INSTALLATION.....	2
1-2 IDENTIFICATION DES PIECES.....	3
1-3 AIRE DE DETECTION .....	3
2 INSTALLATION	
2-1 INSTALLATION.....	4
3 WALK TEST	
3-1 WALK TEST.....	7
4 PROGRAMMATION DES DIP SWITCH	
4-1 LED.....	8
4-2 SORTIE ALARME .....	8
4-3 SENSIBILITE DETECTION PIR.....	8
4-4 ANTI-MASKING.....	8
5 AUTRES	
5-1 OPTION AUTOPROT MURALE CONNECTION.....	9
5-2 EXEMPLE DE CABLAGE EOL .....	10
5-3 FONCTIONNEMENT DES LED.....	11
6 SPECIFICATIONS	
6-1 SPECIFICATIONS .....	11
6-2 DIMENSIONS .....	12

# 1 INTRODUCTION



## 1-1 AVANT INSTALLATION

 **Danger** Ne pas suivre ces instructions peuvent blesser ou causer la mort

 **Attention** Ne pas suivre ces instructions peuvent blesser gravement

Le signe  indique les recommandations.

Le signe  indique l'interdiction.

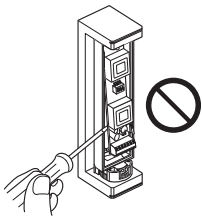
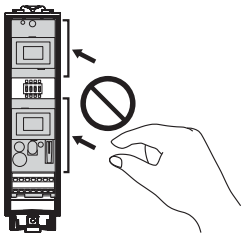
 <b>DANGER</b>	 <b>ATTENTION</b>
Ne pas enlever la carte PCB. 	Ne pas toucher la carte sauf pour le réglage des DIP switch. 

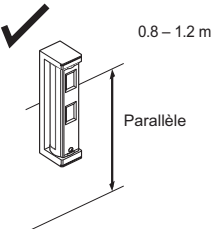
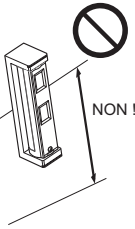
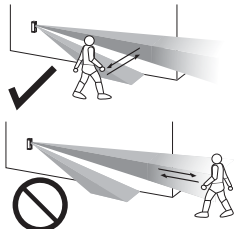
Hauteur de montage. 	Garder le détecteur parallèle au sol. 	Prendre en compte le sens du passage 
---	---	--

Installer le détecteur loin des sources de fausses alarmes . Par exemple:

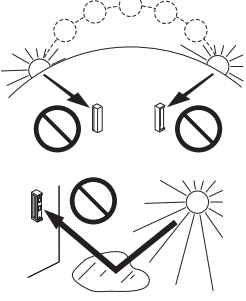
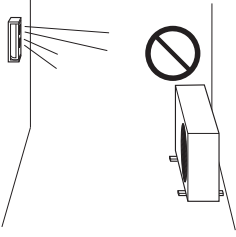
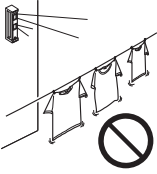
Lumière du soleil et réflexion 	Source de chaleur 	• Objets qui bougent (vent) 
---	--	--

## 1-2 IDENTIFICATION DES PIECES

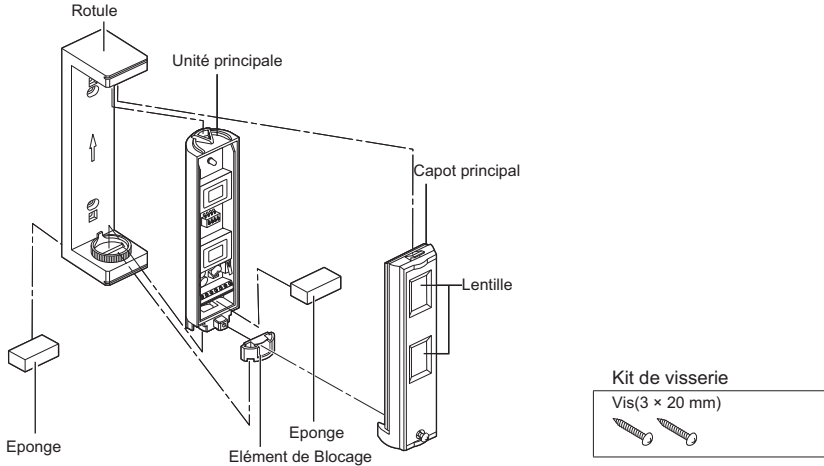

### - Accessoires Optionels

Autoprotection murale (WRS-02)



## 1-3 CHAMP DE DETECTION

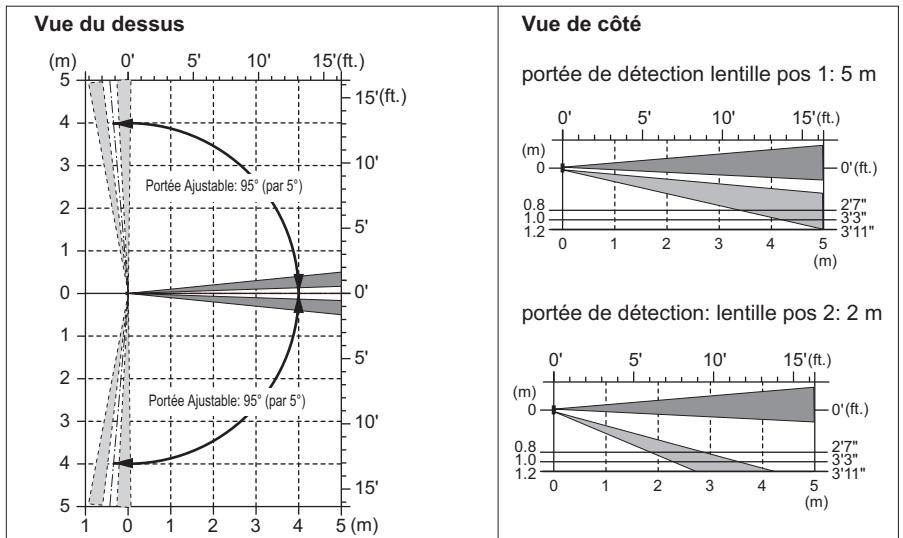

## 2 INSTALLATION

### 2-1 INSTALLATION

1 Ouvrez le capot.

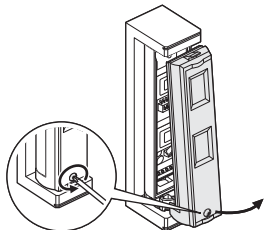

2 Enlevez le système de blocage.

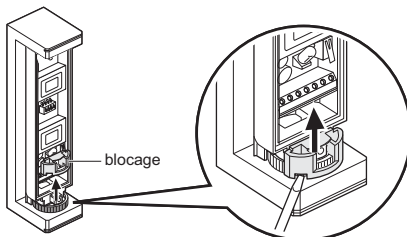

3 Enlevez l'unité principale

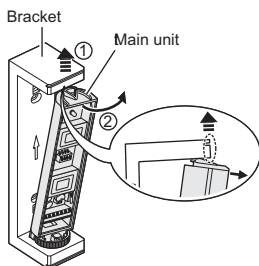

4 Faites passer les câbles à travers le passage prévu et fixez le support au mur.

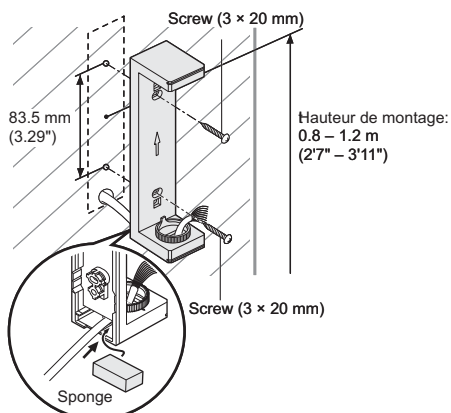

**Note**>>Pour le câblage de l'autoprotection murale (option), voir P9

5 Passez les câbles jusqu'à l'unité principale. Câblez et repositionnez l'unité principale sur le support mural.

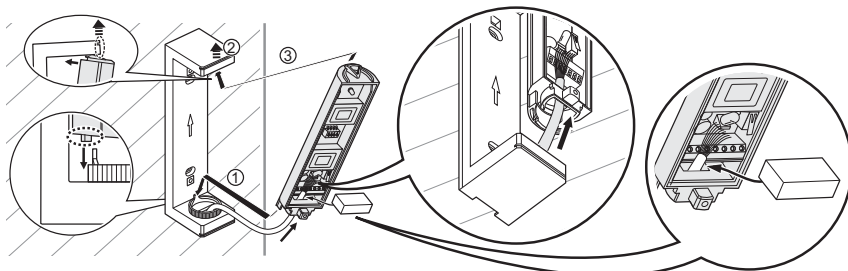

## 6 Connexions bornier.



### Notes>>

- La sortie Anti-masking est la sortie TROUBLE.
- Pour un cablage EOL, voir page 10.

### - Longueur et diamètre du câble d'alimentation

Unit: m (ft.)

Diamètre du câble	FTN-ST		FTN-AM	
	12 V	14 V	12 V	14 V
AWG22 (0.33 mm <sup>2</sup> )	340 (1,120')	730 (2,400')	290 (950')	620 (2,030')
AWG20 (0.52 mm <sup>2</sup> )	530 (1,740')	1,160 (3,810')	450 (1,480')	980 (3,220')
AWG18 (0.83 mm <sup>2</sup> )	850 (2,790')	1,850 (6,070')	720 (2,360')	1,570 (5,150')

## 7 Déterminez l'angle de détection horizontale et blocage .

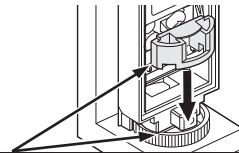
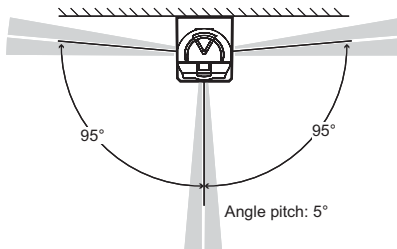

### Note>>

- Vérifiez que le système de blocage soit correctement fixé .



### Note>>

Pour régler, enlevez le système de blocage.

## 8 Déterminez longueur de détection. (2 m ou 5 m)

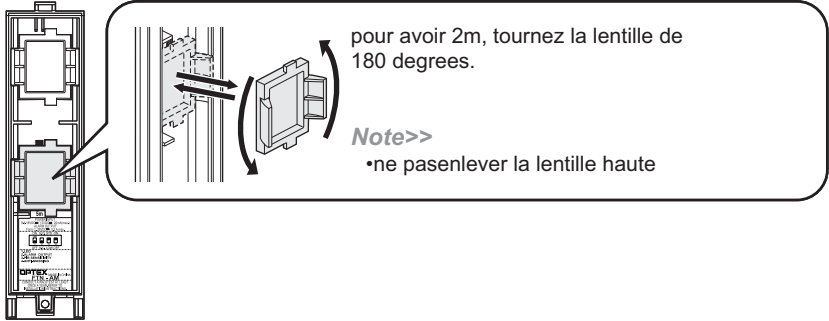

### Détection de 5m (réglage usine)

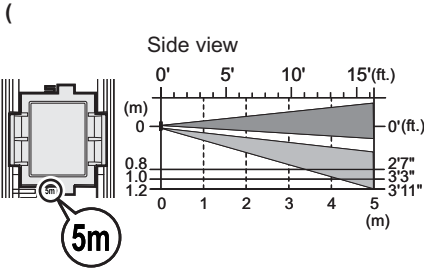

### Détection de 2m

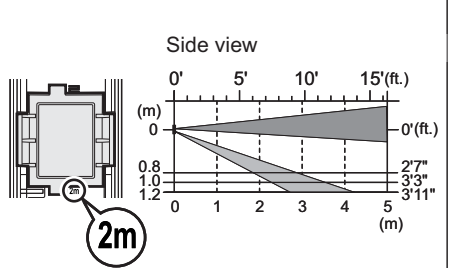

## 9 Fermez le capot avant.

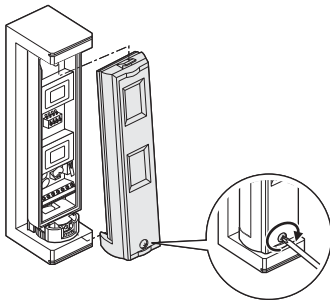

**Note>>**

- Pour préparer le test de détection, vérifiez que le DIPswitch 1 (LED) est sur "ON" avant de remettre le capot avant.

## 10 Faites le test de détection. Voir P7

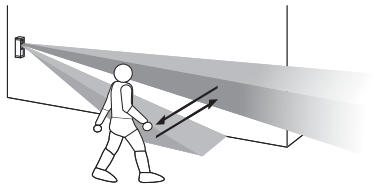

# 3

## TEST DE DETECTION - WALK TEST

### 3-1

## TEST DE DETECTION - WALK TEST

1 DIP switch 1 (LED) sur "ON".

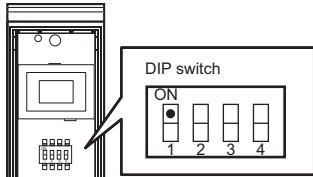

2 La LED s'allume pour 2 secondes quand un objet est détecté.

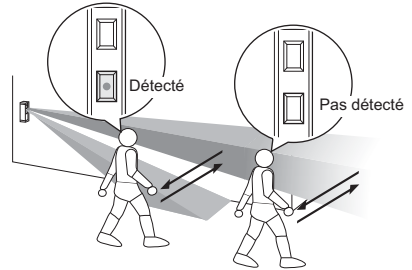

*Note>>*

- Le DIPswitch 1 est sur "ON" d'usine par défaut.

3 Si vous ne voulez pas que lesLED s'allument tout le temps, mettez le DIP switch 1 (LED) sur "OFF".

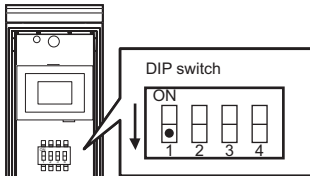

# 4 PROGRAMMATION DES DIP SWITCH



**DIP switch**

- 1 LED
- 2 SORTIE ALARME
- 3 SENSIBILITE PIR
- 4 ANTI-MASKING

•: Par défaut

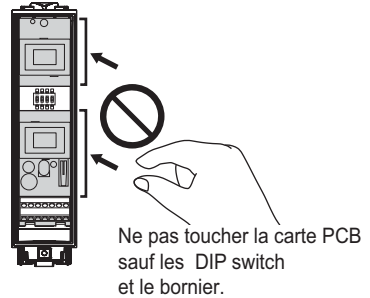

## 4-1 LED

DIP switch 1

FTN-ST  
FTN-AM

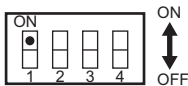

Position	Fonction
ON (Par défaut)	LED ON
OFF	LED OFF

## 4-2 SORTIE ALARME

DIP switch 2

FTN-ST  
FTN-AM

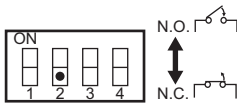

Position	Fonction
N.O.	Sortie en N.O.
N.C. (Par défaut)	Sortie en N.C.

## 4-3 SENSIBILITE PIR

DIP switch 3

FTN-ST  
FTN-AM

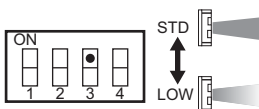

Position	Fonction
STD (Par défaut)	Sensibilité Normale
LOW	Sensibilité basse

## 4-4 ANTI-MASKING

DIP switch 4

FTN-ST  
FTN-AM

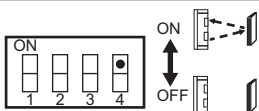

Position	Function
ON (Par défaut)	ANTI-MASKING ON
OFF	ANTI-MASKING OFF



## - Fonction ANTI-MASKING

Quand le détecteur est masqué en continu pendant plus de 3 minutes, un TROUBLE est généré. LE TROUBLE est généré seulement après 20 secondes en mode test.

Le mode apprentissage quand le capot est fermé.  
Attention de ne pas laisser d'objet à moins d'1 m du détecteur.

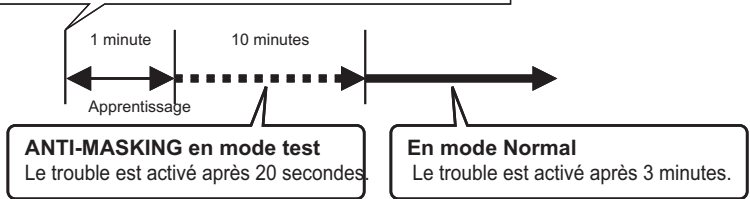

### Note>>

- Si un trouble est activé (mauvaise-détection de l'anti-masking) immédiatement après le début de l'opération, mettez le DIP switch 4 (ANTI-MASKING) sur "OFF" et ensuite sur "ON", et fermez le capot.

## 5 AUTRES

### 5-1A AUTO PROTECTION MURALE (OPTION) CONNECTION

Connectez les cables de l'autoprotection comme suit:

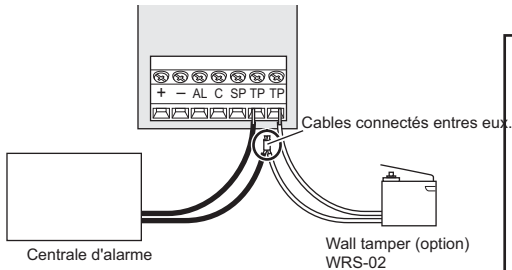

#### - Position de montage

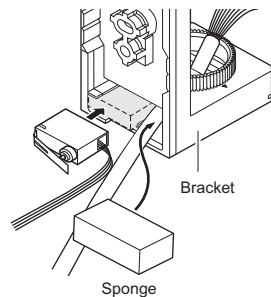

#### Note>>

- Passez le cable à travers le support bavant d'installer l'AP murale (option).

## 5-2 EXEMPLE DE CABLAGE EN EOL

Entre la sortie alarme et la sortie trouble utilisez le commun COM, le câblage doit être réalisé suivant le diagramme suivant.

### -Double EOL

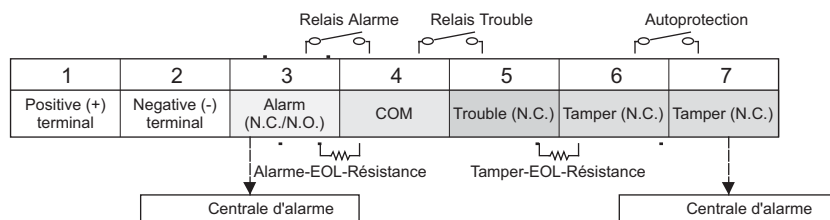
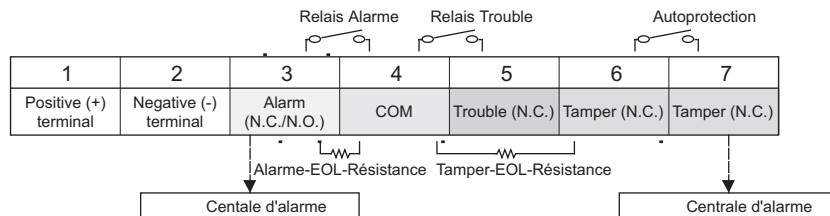

### -Triple EOL

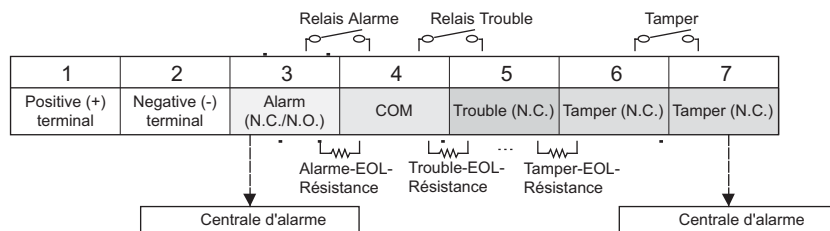

## 5-3 FONCTIONNEMENT DES LED

Explication des signalisation des LED.



Clignotte



Allumé



OFF

Conditions du Détecteur	Indication LED
Pré-chauffage  <b>Note&gt;&gt;</b> <ul style="list-style-type: none"> <li>Les LED clignotent seulement si le DIPswitch 4 (LED) est sur "OFF".</li> </ul>	 Clignotte pendant approx. 60 secondes.
Alarme	 S'allume pendant 2 secondes.
Masking détection (FTN-RAM seulement)  <b>Note&gt;&gt;</b> <ul style="list-style-type: none"> <li>Les LED clignotent seulement si le DIPswitch 4 (LED) est sur "OFF".</li> </ul>	 Clignotte 3 fois et recommence.

## 6 SPECIFICATIONS

### 6-1 SPECIFICATIONS

Modèle	FTN-ST	FTN-AM
Méthode de détection	Infrarouge Passif	
Couverture PIR	5 × 1 m (16'5" × 3'3")	
Limites de détection (lentilles)	2 m, 5 m (6'7", 16'5")	
Vitesse de détection	0.3 – 1.5 m/s (1' – 4'11"/s)	
Sensibilité	2.0°C (à 0.6 m/s) (3.6°F (à 2'/s))	
Tension de fonctionnement	9.5 – 18 V DC	
Consommation de courant	17 mA (max.) (à 12 V DC)	20 mA (max.) (à 12 V DC)
Période d'alarme	2.0 ±1.0 sec.	
Période de Préchauffage	Approx. 60 sec. (LED clignotte)	
Sortie Alarme	N.C./N.O. Sélectionnable 28 V DC 0.1 A (max.)	
Sortie trouble	N.C. 28 V DC 0.1 A (max.), ouvert quand le capot est enlevé.	
Indications LED	Eclairé/Clignotte: Pré-chauffage, alarme, détection AM(FTN-AM)	
Température d'utilisation	-20 – +60°C (-4 – +140°F)	
Environnement humidité	95% max.	
Indice de protection	IP55	
Montage	Mural (Extérieur et intérieur)	
Hauteur de montage	0.8 – 1.2 m (2'7" – 3'11")	
Poids	100 g (3.5 oz.)	
Accessoires	Vis (3 × 20 mm) × 2	

\*Spécifications et design sujets à modifications sans informations préalables .

## 6-2 DIMENSIONS

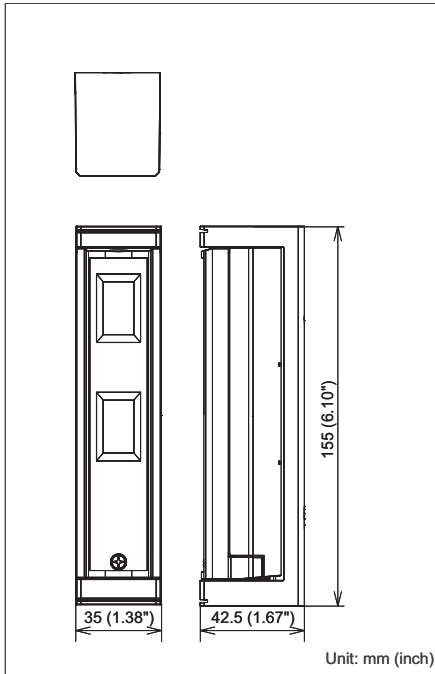

### Note>>

- Ce système est prévu pour détecter et activer une centrale d'alarme. Il fait partie d'un système d'alarme complet. Nous ne pouvons accepter aucune responsabilité pour quelque dommages ou autres conséquences résultants d'une intrusion. Ce produit est conforme à la Directive EMC 2004/108/EC.



### OPTEX CO., LTD. (JAPAN) OPTEX INCORPORATED (USA)

(ISO 9001 Certified)

(ISO 14001 Certified)

5-8-12 Ogoto Otsu

Shiga 520-0101

JAPAN

TEL:+81-77-579-8670

FAX:+81-77-579-8190

URL:<http://www.optex.co.jp/e/>

TEL:+1-909-993-5770

Tech:(800)966-7839

URL:<http://www.optexamerica.com/>

### OPTEX (EUROPE) LTD. (UK)

TEL:+44-1628-631000

URL:<http://www.optexeurope.com/>

### OPTEX SECURITY SAS (FRANCE)

TEL:+33-437-55-50-50

URL:<http://www.optex-security.com/>

### OPTEX SECURITY Sp. z o. o. (POLAND)

TEL:+48-22-598-06-55

URL:<http://www.optex.com.pl/>

### OPTEX KOREA CO., LTD. (KOREA)

TEL:+82-2-719-5971

URL:<http://www.optexkorea.com/>

### OPTEX (DONGGUAN) CO., LTD. SHENZHEN OFFICE (CHINA)

TEL:+86-755-33302950

URL:<http://www.optexchina.com/>