

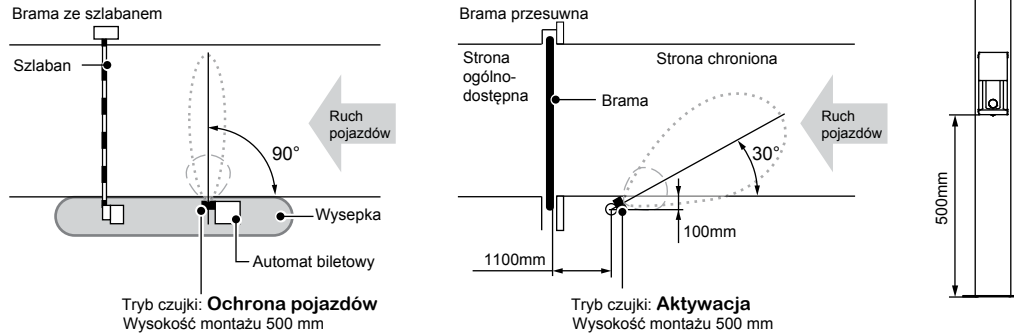

OVS-01GT – Skrócony podręcznik użytkownika

1. Jeśli produkt jest używany do aktywacji, patrz dział 2. Jeśli produkt jest używany do ochrony pojazdów, patrz dział 3.

2. W przypadku korzystania z funkcji aktywacji ustal miejsce montażu na podstawie poniższego rysunku. Wymagana wysokość montażu wynosi 500 mm nad ziemią.



3. W przypadku korzystania z funkcji ochrony pojazdów ustal miejsce montażu na podstawie poniższego rysunku. Zaleca się montaż w odległości 700 mm od szlabanu lub bramy przesuwnej. Wymagana wysokość montażu wynosi 500 mm nad ziemią.

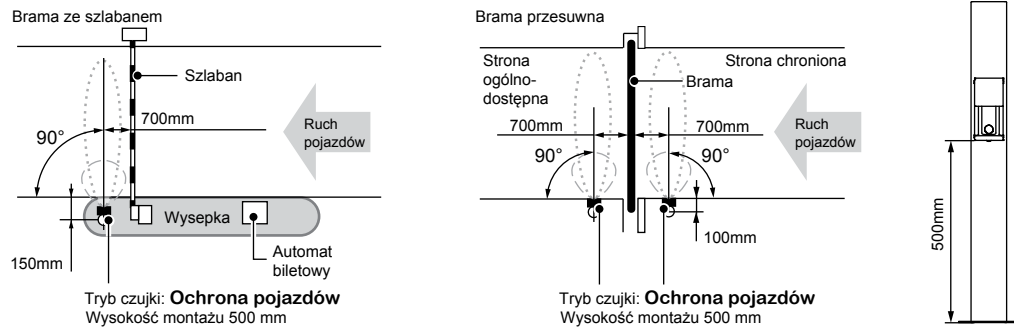

4. Zamontuj czujkę, podłącz ją i włącz zasilanie.

- [1] Wykonaj otwory do montażu czujki. [2] Przeprowadź kabel przez słupki. [3] Poluzuj wkręty mocujące na spodzie przedniej pokrywy i zdejmij ją. Odłącz moduł wykrywania.

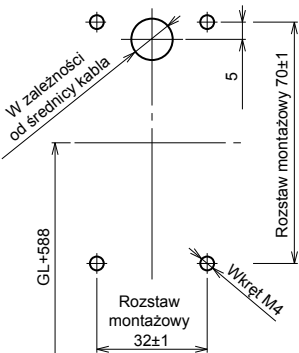

[Jednostka: mm]

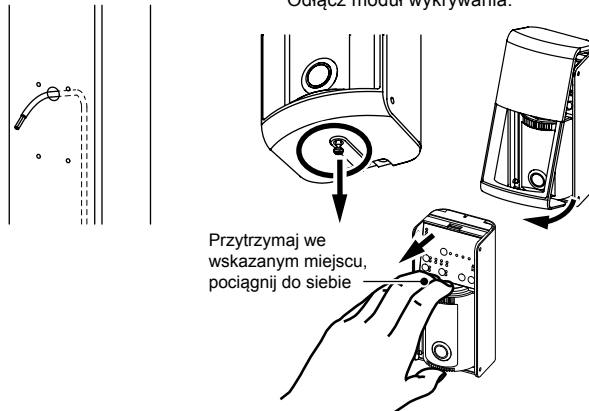

[4] Przykręć podstawę za pomocą 4 wkrętów.

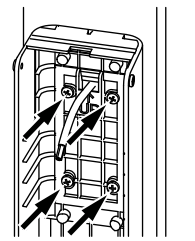

[5] Podłącz przewody.

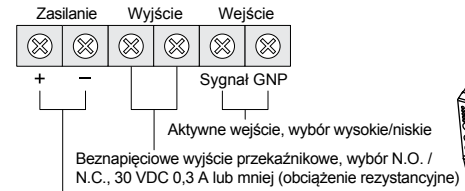

Zasilanie 12–24 V DC

Przełrój przewodu

Przewód pełny: 0,4–1,6 mm (AWG 26-14)

Przewód linkowy: 0,13–2,0 mm² (AWG 26-14)

[6] Przytwierdź moduł wykrywania do podstawy i ustaw kąt czujki.

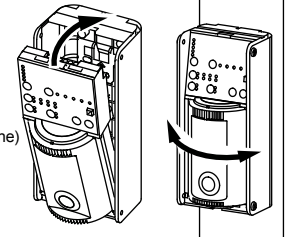

5. Maksymalny zasięg mikrofal i tryb czujki należy ustawić następująco:

Aktywacja: 5 m

Ochrona pojazdów: 3,5 m (ustawienie fabryczne)

Możliwe są również inne ustawienia domyślne. Szczegółowe informacje o ustawieniach – patrz Montaż zaawansowany na stronie 17.

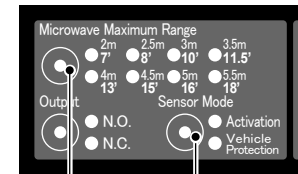

Przycisk maksymalnego zasięgu mikrofal

Przycisk trybu czujki

6. Skalibruj czujkę, aby zapisać tło obszaru detekcji.

Upewnij się, że w zasięgu czujki nie ma pieszych ani pojazdów.

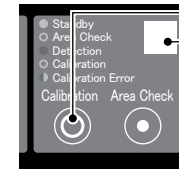

1. Naciśnij przycisk kalibracji.

2. Wskaźnik działania zamiga na niebiesko.

3. Odsuń się od czujnika i opuść obszar detekcji.

4. Jeśli czynności wykonano prawidłowo, zaświeci się zielona dioda LED.

7. Sprawdzenie działania systemu.

Sprawdź cały obszar detekcji, używając pojazdu.

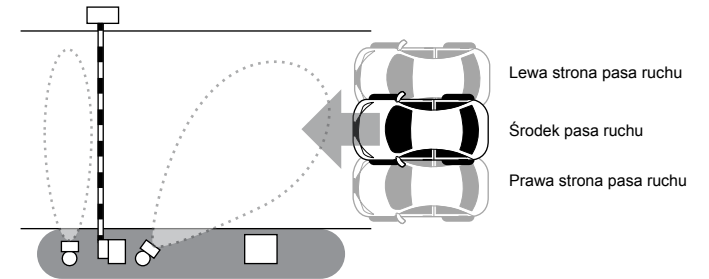

8. Najpierw umieść przednią pokrywę na górze podstawy i przymocuj, odchylając i dociskając przednią pokrywę.

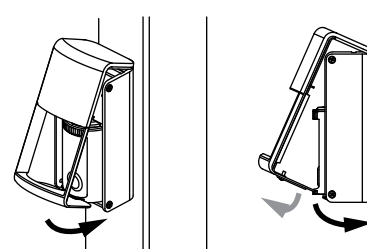

9. Dokręć wkręt mocujący przednią pokrywę.

