

Bestway®



SPLASH-IN-SHADE PLAY POOL OWNER'S MANUAL

Email: info@bestway-northamerica.com
www.bestway-global.com
www.bestway-service.com





WARNING

smooth out the bottom

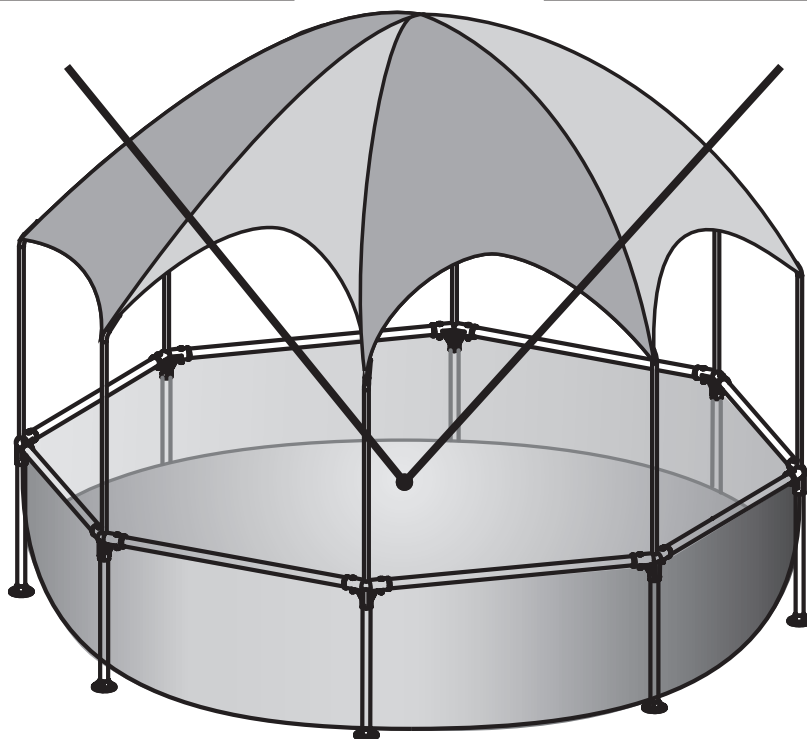
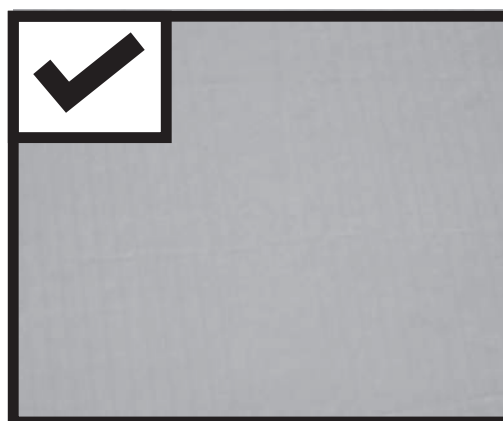

Put 1" to 2" water in the pool to cover the floor. Once pool floor is slightly covered, gently smooth out all wrinkles. Start in the center of the pool and work your way clockwise to the outside.

Assembly usually takes approximately 20 minutes.

IMPORTANT SAFETY INSTRUCTIONS
Read and Follow All Safety Information and Instructions.
Keep for future reference.

Failure to follow these warnings and instructions can result in serious injury or death to users, especially children.

WARNING

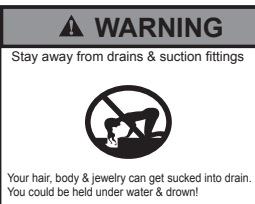

The safety of your children depends entirely on you! Children, especially children younger than five years, are at high risk of drowning. Drowning occurs silently and quickly and can occur in as little as 2 in. (5cm) of water. Keep children in your direct sight, stay close, and actively supervise them when they are in or near this pool and when you are filling and emptying this pool.

When searching for a missing child, check the pool first, even if child is thought to be in the house. Empty pool completely after each use and store the empty pool in a way that it does not collect water from rain or any other source. Assign at least one person in charge of safety. Increase supervision if there are several people in the swimming pool. Teach your children to swim if possible.

Test the water temperature before entering the pool by splashing water on your neck, arms and legs. Prohibit running and playing games near the swimming pool.

Pool and accessories should only be assembled by competent adults. Your pool should be filled by low pressure water flow in order to prevent undue stress to the liner. Bestway will not be responsible for damage to the pool due to filling via water-truck. (See FAQ's)

Do not straddle, sit, lean over or put pressure onto the top rail, doing so could result in collapse of the pool and flooding, causing serious personal injury and/or damage to personal property.

Do not swim alone. Store chemicals and accessories out of the reach of children. Never add chemicals to pool while it is occupied. Consult a specialist pool supply retailer to ensure correct chemical usage.

Pool water should be tested regularly to ensure it is optimal for safe and enjoyable use throughout the season. Household pets should be kept clear of pool area to avoid structural damage to pool. Remove cover completely when in use.

A working electronic detector should be installed to alert you if someone has entered the pool area. Under no circumstances should this equipment replace an adult's nearby supervision. The pools shall be set up so that they comply with local safety and building codes.

Only use Bestway accessories with Bestway pools. Properly maintain your pool in order to increase life span and safe use. (See Pool Maintenance Section) Always keep the pool clean and clear. The bottom of the pool shall be visible at all times from the outside perimeter of the pool.

Use artificial lighting during nighttime pool use, to illuminate all safety signs, ladders, steps, pool floor and walks. All equipment should be inspected frequently to detect and avoid deterioration, corrosion, broken parts or other hazards, which may cause injury. Remember to reapply sunscreen protection regularly and always after swimming.

Only persons older than 18 years of age can manipulate electrical accessories; they must conform to the appropriate safety principles of occupational safety and must be qualified to carry out the tasks on the electrical installation in accordance with any corresponding national regulations and standards.

Do not bathe at night or if there is poor lighting. Fighting and violence is forbidden in the swimming pool. Under no circumstances modify parts of the swimming pool. Do not make holes in the swimming pool, are in the steps of the ladder.

Drowning Risk:
• Keep unsupervised children from accessing the pool by installing fencing or other approved barrier around all sides of the pool. State or local laws or codes may require fencing or other approved barriers. Check state or local laws and codes before setting up the pool. Refer to the list of barrier recommendations and guidelines as described in CPSC Publication No. 362.

• Remove pool ladders before leaving the pool. Children as young as two years have climbed up ladders and into pools and drowned.

• Do not leave toys inside pool when finished using, since toys and similar items might attract a child to the pool.

• Position furniture (for example, tables, chairs) away from pool and so that children cannot climb on it to gain access to the pool.

• Locate pumps and filters in such a way that children cannot climb on them and gain access to the pool.

• If a drain or suction outlet cover is missing or broken, do not use the pool. Suction can cause body part entrapment, hair and jewelry entanglement, evisceration, or drowning. Repair or replace the drain or suction outlet cover before allowing the pool to be used.

• After using the pool, remove water to a level of 1/2 in. (1cm) or less.

Diving Risk:
• Do not dive into the pool. Diving into shallow water can result in a broken neck, paralysis, or death.

Electrocution Risk:
• Keep all electrical lines, radios, speakers and other electrical appliances away from the pool.

• Do not place pool near or under overhead electrical lines.

• Do not operate pump while pool is in use.

First Aid:
• Keep a working phone and a list of emergency numbers near the pool.

Post emergency numbers including:
• Fire
• Police
• Ambulance
• Poison Control Hotline

• Full home address
• Become certified in cardiopulmonary resuscitation (CPR). In the event of an emergency, immediate use of CPR can make a life-saving difference.

• Rescue equipment should be located near the pool and the supervising adult should be fully trained to use it.

• Rescue equipment should include but not limited to items such as coastguard approved ring buoy with attached rope and strong, rigid Rescue Pole of at least 3.66 m (12').

• Learn the necessary rescue operations, especially those relating to rescuing children.

In case of an accident:
• Take all the children out of the water immediately.

• Call for emergency support and follow their instruction/advise.

• Replace wet clothing with dry clothing.

For further safety tips check out the following websites:
www.homesafetycouncil.org
<http://www.safety-council.org/info/child/water.html>
www.safekids.org
www.nsp.org

Safety Barrier Guidelines for Residential Swimming Pool

Section I: Outdoor swimming pool

An outdoor swimming pool, including an inground, aboveground, or onground pool, hot tub, or spa, should be provided with a barrier which complies with the following:

1. The top of the barrier should be at least 48 inches above grade measured on the side of the barrier which faces away from the swimming pool. The maximum vertical clearance between grade and the bottom of the barrier should be 4 inches measured on the side of the barrier which faces away from the swimming pool. Where the top of the pool structure is above grade, such as an aboveground pool, the barrier may be at ground level, such as the pool structure, or mounted on top of the pool structure. Where the barrier is mounted on top of the pool structure, the maximum vertical clearance between the top of the pool structure and the bottom of the barrier should be 4 inches.

2. Openings in the barrier should not allow passage of a 4-inch diameter sphere.

3. Solid barriers, which do not have openings, such as a masonry or stone wall, should not contain indentations or protrusions except for normal construction tolerances and tooled masonry joints.

4. Where the barrier is composed of horizontal and vertical members and the distance between the tops of the horizontal members is less than 45 inches, the horizontal members should be located on the swimming pool side of the fence. Spacing between vertical members should not exceed 1-3/4 inches in width. Where there are decorative cutouts, spacing within the cutouts should not exceed 1-3/4 inches in width.

5. Where the barrier is composed of horizontal and vertical members and the distance between the tops of the horizontal members is 45 inches or more, spacing between vertical members should not exceed 4 inches. Where there are decorative cutouts, spacing within the cutouts should not exceed 1-3/4 inches in width.

6. Maximum mesh size for chain link fences should not exceed 1-3/4 inch square unless the fence is provided with slats fastened at the top or the bottom which reduce the openings to no more than 1-3/4 inches.

7. Where the barrier is composed of diagonal members, such as a lattice fence, the maximum opening formed by the diagonal members should be no more than 1-3/4 inches.

8. Access gates to the pool should comply with Section I, Paragraphs 1 through 7, and should be equipped to accommodate a locking device. Pedestrian access gates should open outward, away from the pool, and should be self-closing and have a self-latching device. Gates other than pedestrian access gates should have a self-latching device. Where the release mechanism of the self-latching device is located less than 54 inches from the bottom of the gate, (a) the release mechanism should be located on the pool side of the gate at least 3 inches below the top of the gate and (b) the gate and barrier should have no opening greater than 1/2 inch within 18 inches of the release mechanism.

9. Where a wall of a dwelling serves as part of the barrier, one of the following should apply:

(a) All doors with direct access to the pool through that wall should be equipped with an alarm which produces an audible warning when the door and its screen, if present, are opened. The alarm should sound continuously for a minimum of 30 seconds within 7 seconds after the door is opened. Alarms should meet the requirements of UL2017 General-Purpose Signaling Devices and Systems, Section 77. The alarm should have a minimum sound pressure rating of 85 dBA at 10 feet and the sound of the alarm should be distinctive from other household sounds, such as smoke alarms, telephones, and door bells. The alarm should automatically reset under all conditions. The alarm should be equipped with manual means, such as touchpads or switches, to temporarily deactivate the alarm for a single opening of the door from either direction. Such deactivation should last for no more than 15 seconds. The deactivation touchpads or switches should be located at least 54 inches above the threshold of the door.

(b) The pool should be equipped with a power safety cover which complies with ASTM F1346-91 listed below.

(c) Other means of protection, such as self-closing doors with self-latching devices, are acceptable so long as the degree of protection afforded is not less than the protection afforded by (a) or (b) described above.

10. Where an aboveground pool structure is used as a barrier or where the barrier is mounted on top of the pool structure, and the means of access is a ladder or steps, then (a) the ladder to the pool or steps should be capable of being secured, locked or removed to prevent access, or (b) the ladder or steps should be surrounded by a barrier which meets Section I, Paragraphs 1 through 9. When the ladder or steps are secured, locked, or removed, any opening created should not allow the passage of a 4-inch diameter sphere.

Section II: Barrier Locations
Barriers should be located so as to prohibit permanent structures, equipment or similar objects from being used to climb the barriers.

Pool Items:
#B56543

SAVE THESE INSTRUCTIONS

Components list:

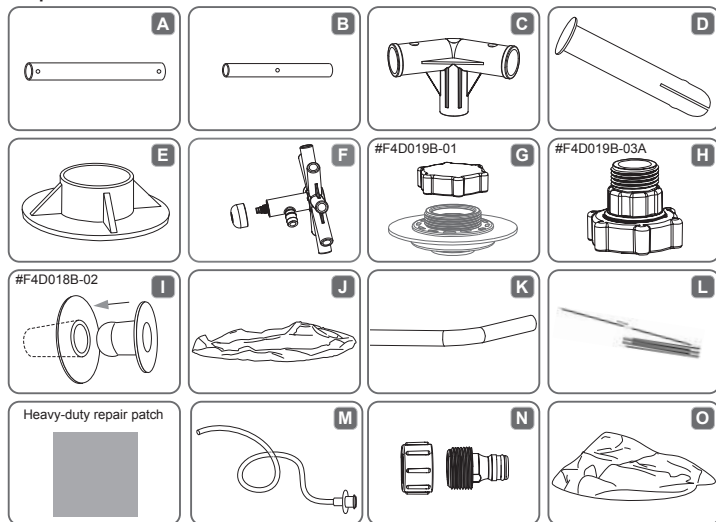

Ref#	Description	Quantity	Ref#	Description	Quantity
A	Top Rail	8	I	Stopper plug	3
B	Vertical Pool Leg	8	J	Liner	1
C	T-Connector	8	K	Tent leg	8
D	Pin	18	L	Fiberglass pole	8
E	Footing	8	M	Hose	1
F	Sprayer	1	N	Adaptor	1
G	Drain Valve	1	O	Tent's outer cloth	1
H	Hose Adaptor	1			

Drawings may not reflect actual product, not scaled to size. Please see FAQ for additional information.

CHOOSE THE CORRECT LOCATION

IMPORTANT: The pool must be set up on a completely flat and level surface. Please do not install the pool if the surface is inclined or sloped.

Correct conditions to set up the pool:
• The selected location has to be capable of uniformly supporting the weight for the entire time the pool is installed, moreover the location must be flat and must be cleared of all objects and debris including stones and twigs.

• We recommend positioning the pool away from any objects kids could use to climb into the pool.

NOTE: Position the pool near an adequate drainage system to deal with overflow or to discharge the pool.

NOTE: Position the pool near an AC power outlet protected by a GFCI (Ground Fault Circuit Interrupter).

Incorrect conditions to set up the pool:
• On uneven ground the pool may collapse causing serious personal injury and/or damage to personal property and will void the warranty and prevent any service claims.

• Sand should not be used to create a level base; the ground must be dug out if necessary.

• Directly under overhead power lines or trees. Be sure the location does not contain underground utility pipes, lines or cables of any kind.

• Do not set up the pool on driveways, decks, platforms, gravel or asphalt surfaces. The selected location should be firm enough to withstand the pressure of the water; mud, sand, soft / loose soil or tar are not suitable.

• Grass or other vegetation under the pool will die and may cause odors and slime to develop, therefore we recommend removing all grass from the selected pool location.

• Avoid areas prone to aggressive plant and weed species that may grow through the ground cloth or liner.

NOTE: Check with your local city council for by-laws relating to fencing, barriers, lighting and safety requirements and ensure you comply with all laws.

NOTE: If have a filter pump, refer to the pump's manual for instructions.

NOTE: The ladder must match the pool size and should be used only for entering and exiting the pool. It is forbidden to exceed the permitted payload of the ladder. Check regularly if the ladder is properly assembled.

Installation

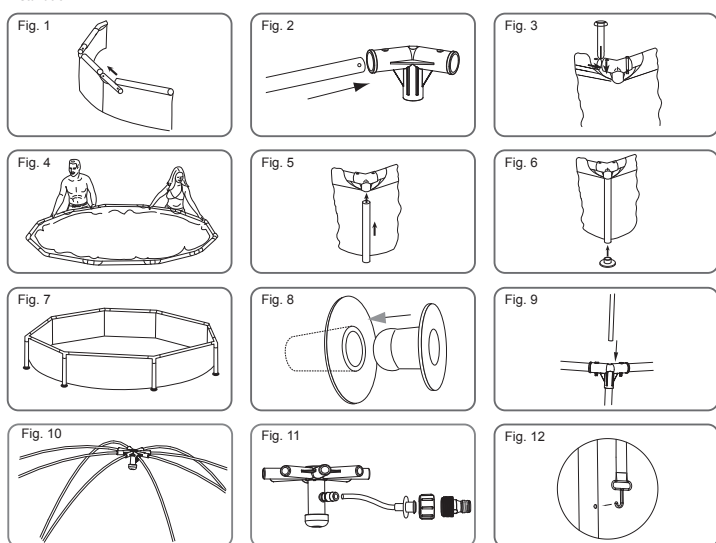

Assembly the Splash-in-Shade play pool no need any tools.

Bestway inflatables will not be responsible for damage caused to the pool due to mishandling or failure to follow these instructions.

1. Lay out all parts and check that you have the correct quantities as listed in the components list. If you are missing any part do not assemble the pool, contact Bestway Customers Service.
2. Spread out the pool and make sure the pool is right side up, let it sit exposed to direct sunlight for 1 hour or more so that the pool is more flexible during set up.
3. Turn the pool so the drain valve is near the area where your plan to drain the water.

ATTENTION: Do not drag the pool on the ground in order to avoid puncturing from sharp objects.

4. Insert the stopper plug into the inlet and outlet on the wall of the pool from the inside of the pool. (See Fig. 8)
5. Insert top rail (A) into the pole pockets at the top of the pool. (See Fig. 1)
6. Connect top rail (A) with T-Connector (C) at each of corner and insert pins (D) into pre-drilled holes of the frame. (See Fig. 2, 3)
7. Repeat steps 5 and 6 until all top rails (A) are connected with all T-Connectors (C) and the top frame is set up.

NOTE: For ease of assembly slightly raise the last 2 rails to an inverted V shape and insert into the last T-Connectors(C). Slowly lower until fully connected taking care not to pinch your fingers. (See Fig. 4)

8. Connect vertical pool leg (B) into the bottom of the T-Connector (C). (See Fig. 5)

NOTE: Make sure the hole on the vertical pool leg (B) is facing outward.

9. Attach all footings (E) to the bottom of the vertical pool legs (B). (See Fig. 6)
10. When the pool is completely assembled pull the frame from different directions to ensure all rails, pool legs and connectors are firmly jointed. (See Fig. 7)
11. Ensure drain valve is firmly closed. Smooth out the bottom.

12. Insert the 8 Tent legs (K) to the 8 T-Connectors (C) (See Fig. 9)

13. One fiberglass pole (L) has 3 sections. Extend the fiberglass pole by pulling out each section and place it into the metal ferrules.

14. Insert one end of the pre-extend fiberglass pole to the Tent leg (K), the other end to the Sprayer (F). Repeat this step for the other fiberglass poles. Make sure the 8 fiberglass poles form a semidome. (See Fig. 10)

15. Connect the hose (M) to the Sprayer (F) and the Hose adaptor (N). (See Fig. 11)

NOTE: The Hose Adapter can be used with two different garden hoses.

16. Spread the tent's outer cloth (O), make sure the center is above on the Sprayer (F), adjust the tent's outer cloth (O) position until the sewing lines are superposed to the fiberglass poles (L). Hook the tent's outer cloth (O) to the hole of the vertical pool leg (B). (See Fig. 12)

17. Tie the outer cloth (O) to the fiberglass pole (L) by using the 3 pairs ropes at the inner of outer cloth (O). The rope can also fix the hose (M).

18. Smooth out all wrinkles on the outer cloth and make it perfect.

IMPORTANT: Put 1" to 2" water in the pool to cover the floor. Once pool floor is slightly covered, gently smooth out all wrinkles. Start in the center of the pool and work your way clockwise to the outside.

Filling Pool with Water

ATTENTION: Do not leave pool unattended while filling with water

1. Fill pool just below the fill line on the pool's interior. Do not exceed the fill line on the pool's interior. **DO NOT OVERFILL** as this could cause the pool to collapse. In times of heavy rainfall you may need to empty some of the water to ensure the level is correct. (See Fig. 14)
2. When filling the pool is completed, check that the water is not collecting on any side to ensure the pool is level.

IMPORTANT: If pool is not level, drain water and re-level ground by digging out (See Fig. 13). Never attempt to move the pool with water in it, serious personal injury or damage to the pool may result.

WARNING: Your pool may contain up to xxxxx liters/xxxx gallons which equals xxxxx pounds of pressure. If your pool has any bulge or uneven side then the pool is not level, the sides may burst and the water may discharge suddenly causing serious personal injury and/or damage to property.

3. Check pool for any leaks at valves or seams, check ground cloth for any evident water loss. Do not add chemicals until this has been done.

NOTE: In the event of a leak, patch your pool using the Heavy-duty repair patch provided. Refer to the FAQ's for further information.

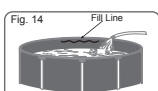
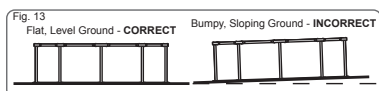

Pool Maintenance

If you do not adhere to the maintenance guidelines below, your health might be at risk, especially that of your children.

NOTE: The filter pump is used to circulate the water and to filter small particles to keep your water free of suspended dirt particles. In order to keep your pool water clean and hygienic you must add chemicals. Refer to filter pump manual to install, operate and maintain the filter pump.

The following table lists the sequence of the tests that should be carried out for the ideal values and possible actions. Regularly check the pH value and chlorine concentration weekly and adjust to the ideal values.

TEST	IDEAL VALUES
pH value	7.4- 7.6
Cyanuric acid	30 - 50 ppm
Free chlorine	2 - 4 ppm
Chlorine compound	0
Algae	None visible
Calcium hardness	200 - 400 ppm

To keep your pool clean:

1. Contact your local pool supply shop for advice and purchase of chemicals and pH kits.
2. Locate a bucket of water next to pool to clean users' feet before entering pool.
3. Cover the pool when not in use.

ATTENTION: THE BESTWAY POOL COVER IS NOT A SAFETY COVER.

4. Skim pool regularly to avoid settled dirt.

5. Change filter cartridge in filter pump every 2 weeks.

6. Gently clean any scum from the side with a clean cloth.

Proper maintenance can maximize the life of your pool.

ATTENTION:

Ensure you run your filtration system everyday for 7-8 hours, but no more than 8 hours as overheating and damage to your pump may occur. Do not use pump when pool is in use.

Repair

If your pool is damaged, use the repair patch. -see FAQ's for instructions.

Dismantling

1. Unscrew the drain valve cap on the outside of the pool counter clockwise and remove.
2. Connect the adaptor to the hose and put the other end of the hose in the area where you are going to drain your pool. (Check local regulations for drainage by-laws).
3. Screw control ring of the hose adaptor onto the drain valve clockwise. The drain valve will be open and water will start to drain automatically.

ATTENTION: Water flow can be controlled with the control ring.

4. When draining is finished, unscrew the control ring to close the valve.

5. Disconnect the hose.

6. Screw the cap back onto the drain valve.

7. Air dry pool.

ATTENTION: Do not leave the drained pool outside.

Storage

1. Once pool is completely dry, sprinkle with talcum powder to prevent pool from sticking together, fold pool carefully. If pool is not completely dry, mould may result and will damage the pool liner.
2. Store liner and accessories in a dry place with a moderate temperature between 5°C / 41°F and 38°C / 100°F.

Frequently Asked Questions

1. What is a suitable base for the Frame Set pool?

Almost any completely flat, solid, level surface can be used. Do not use sand as a leveling material as it is prone to shifting under the pool. The ground should be dug out until it is perfectly level. Do not set up on driveways, decks, platforms, gravel or asphalt. The ground should be firm enough to withstand the weight and pressure of the water; mud, sand, soft / loose solid or tar are not suitable. A concrete base can be used but care should be taken not to drag the pool across the surface as abrasions could tear the liner. If the pool is to be set up on a lawn, it is recommended that the grass is removed from where the pool will sit as it will die and may cause odors / slime. Certain types of hardy grass can grow through the liner as can aggressive bushes / plants by the side of the pool. Ensure adjacent vegetation is cut back where necessary. Use of a ground cloth assists in protecting the base of the pool.

2. How will I know if my pool is set up on unlevelled ground?

If your pool appears to be bulging on one side it is not set up on level ground. It is important that you empty your pool and move the pool to a level site. If the pool is not on level ground it will place undue stress on the seams and could result in the seams bursting which will cause flooding, property damage and potentially personal injury or death.

Fill your pool following the instructions in the owner's manual carefully. This will ensure that you do not waste water and the pool can be moved easily so that the ground can be leveled at an appropriate time and not after you have completely filled it with water.

3. Can I have my pool filled by a water service?

We recommend using a garden hose under low pressure for filling your pool. If it is necessary to use a water delivery service, it is best to fill the pool with one inch of water by hose and smooth wrinkles first. Use a water service that is able to regulate the flow of water to prevent damage. Ensure you stop at each step as noted in the instruction manual to ensure your pool is level. Bestway will not be held responsible for pools damaged or weakened by water delivery services.

4. What is the maximum fill height of the pool?

Fill pool just below the fill line on the pool's interior. Do not exceed the fill line on the pool's interior. We recommend leaving extra room to account for water displacement when occupants are inside the pool. You may have to top up the water during the season which has been lost through evaporation or normal use.

5. My pool is leaking, what do I do to fix it?

The pool does not need to be emptied to be repaired. Self-adhesive underwater repair patches can be purchased at your local pool / hardware store. For external use, use the repair patch provided. For internal holes, clean the hole on the inside of the pool to wipe off any oils and algae. Cut a circle large enough to cover the hole and apply the patch securely onto the side in the water. Cut a second patch and apply to the outside of the pool for extra strength. If the hole is in the base of the pool use one patch only and weigh it down with a heavy object while it bonds. If you have patched the pool when it is empty we recommend you leave it at least 12 hours before filling.

6. Where can I buy filter cartridges and how often should I change them?

Filter cartridges to fit your filter pump should be available from the store where you purchased your pool. If not, most mass retailers sell filter cartridges as an accessory. If you are unable to obtain replacements please call our toll-free number and we will assist you in

finding a source local to you. The cartridges should be changed every 2 weeks dependent upon use of the pool. Check the filter on a weekly basis and clean by hosing down any debris and particles. **Note:** Ensure your pump is disconnected from the electrical supply before checking the filter cartridge.

7. How many times a year should I change the water?

This is dependant on the amount of use the pool receives, and the attention paid to covering the pool and keeping chemicals properly balanced. If maintained correctly the water should last a full summer season. Please contact your local pool chemical supplier for detailed information regarding chemicals, they will be able to advise you how to best maintain the cleanliness of your water.

8. Do I need to take my pool down for the winter?

Yes, Above-ground pools may collapse under the weight of ice and snow and the PVC walls will be damaged. We recommend taking the pool down when temperatures fall below 8°C / 45°F. The pool should be stored indoors in a moderate temperature between 5°C / 41°F and 38°C / 100°F. Please store away from chemicals and rodents and out of the reach of children.

9. My pool is fading - why is that?

Excessive use of chemicals can cause the color of the inside of the liner to fade; this is similar to a swimsuit fading over time from repeated contact with chlorinated water.

10. How many years will the pool last?

There is no set time limit for the pool to last, following the instructions in the owner's manual and with proper care, maintenance and storage you can considerably increase the life of your pool. Improper set-up, use or care can result in failure of the pool.

For more information and detailed video installation instructions, please visit our website at <http://www.bestway-service.com>

Limited BESTWAY® Manufacturer's Warranty

The product you have purchased comes with a limited warranty. Bestway® stands behind our quality guarantee and assures, through a replacement warranty, your product will be free from manufacturer's defects that result in leaks.

If a manufacturer defect is found within:

90 days from the original date of purchase

Please contact your Bestway After Sales Center before sending any documents. They will provide full instructions of what is needed for your claim. Bestway® is not responsible for economic loss due to water or chemical costs, and will not replace any products deemed to have been damaged due to negligence or having been used outside of the owner's manual guidelines. To enact a warranty claim, this form must be completed and supplied with a copy of your purchase receipt and photos of the defects to the Bestway After Sales Center. Bestway's warranty covers manufacturing defects discovered while unpacking the product or during use, as recommended within the user manual. This warranty applies only to products which must not have been modified by any 3rd parties. The product must be stored and handled in accordance with the technical recommendations. If a product is deemed to be defective by Bestway®, the warranty covers the repair or replacement of the defective part only. Replacements and repairs don't extend the duration of warranty.

The original receipt/purchase invoice is required and will determine the start and the end dates of the warranty.

Please choose the type of your pool:

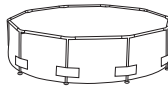
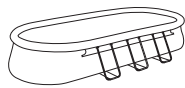
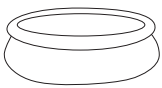

PLEASE HAVE THE FOLLOWING INFORMATION ON HAND BEFORE CALLING OUR AFTER SALES SERVICE CENTER:

Name: _____ Telephone: _____

Address: _____ Mobile: _____

City: _____ State: _____ Fax: _____

Zip/Postal Code: _____ Country: US Canada E-mail: _____

ORIGINAL RECEIPT PURCHASE DATE: _____ RETAILER: _____

POOL ITEM CODE: _____ BATCH NUMBER: _____

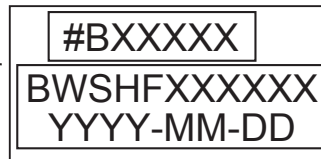
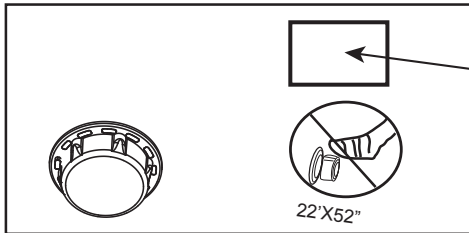

Item Code

Batch Number

Description of problem

Item tears / Leaking

Faulty welding

Faulty upper ring

Faulty drain valve

Others, please describe

Missing part - Please use the code for the missing part, this can be found in the owner's manual.

Bestway does not warranty items which have been subject to:

- Improper or abnormal use • Failure to follow the instructions as provided by Bestway • Negligence • Commercial use • Accident • Vandalism • Terrorist Activity
- Improper use of chemicals • Exposure to extreme weather conditions • Negligence during pool set-up or disassembly
- Damages beyond Bestway's control, and acts of nature (force majeure)

This warranty is void if any unauthorized repair, change or modification has been made to any part of the equipment.

This product is designed in accordance with standards for a specific use. Any modifications or transformations greater than that indicated by the manufacturer could result in serious risks for the user and will void the warranty.

IMPORTANT: ONLY THE DAMAGED PART WILL BE REPLACED, NOT THE COMPLETE SET.

Bestway reserves the right to request photographic evidence of defective parts, or to require the return of the item for additional testing.

IN ORDER TO BETTER ASSIST YOU, WE REQUEST THAT ALL INFORMATION PROVIDED IS COMPLETE.

Bestway (USA) Inc.

Tel: 1-855-838-3888 Fax: 1-480-838-1888

info@bestway-northamerica.com

FOR FAQ, MANUALS, VIDEOS OR SPARE PARTS, PLEASE VISIT OUR WEBSITE WWW.BESTWAY-SERVICE.COM.

VIDEOS ARE ALSO AVAILABLE ON OUR BESTWAY CHANNEL ON YOU TUBE: <http://youtube.com/user/BestwayService>.



Bestway®



PISCINE DE JEU SPLASH-IN-SHADE NOTICE D'UTILISATION

Email: info@bestway-northamerica.com

www.bestway-global.com

www.bestway-service.com





AVERTISSEMENT

lisser le fond

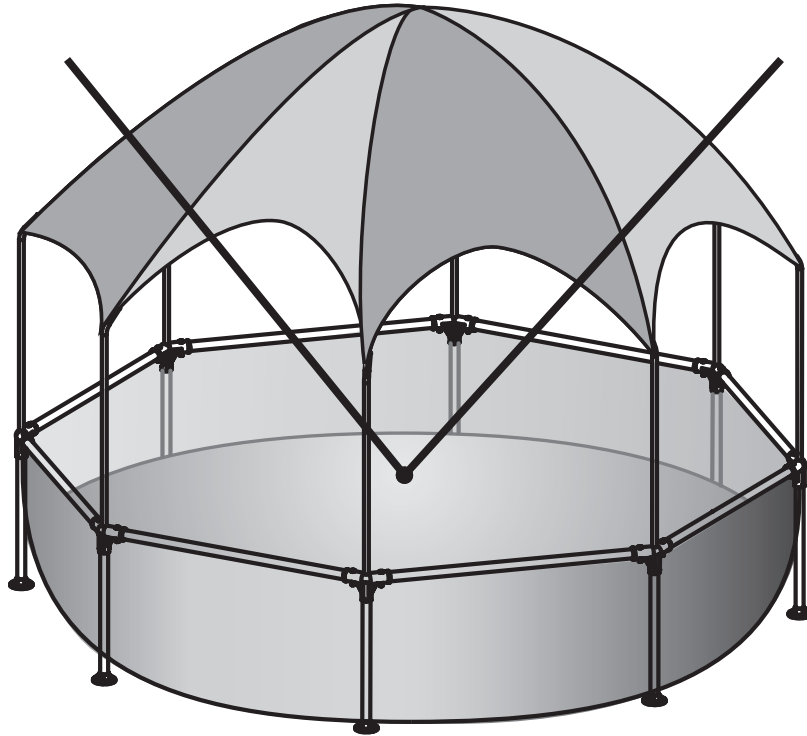
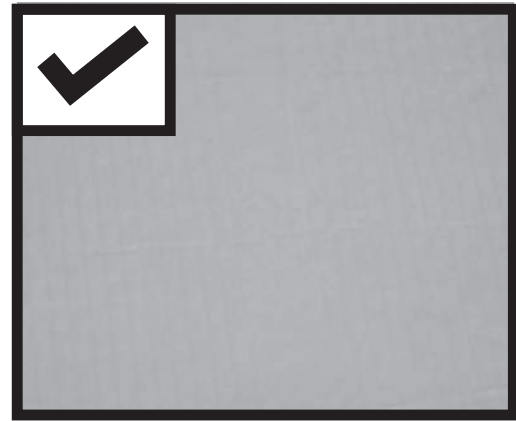

Mettez quelques centimètres d'eau dans la piscine pour couvrir le sol. Une fois que le sol de la piscine est légèrement recouvert, lissez tous les plis. Commencez par le centre de la piscine et continuez dans le sens des aiguilles d'une montre vers l'extérieur.

Il faut environ 20 minutes pour le montage.

DIRECTIVES DE SÉCURITÉ IMPORTANTES

Veuillez lire et vous conformer à toutes les directives et informations concernant la sécurité.

Conservé pour de futures références.

Le fait de ne pas suivre ces avertissements et ces

instructions peut provoquer de graves blessures ou le décès d'utilisateurs, en particulier d'enfants.

AVERTISSEMENT

AVERTISSEMENT

Évitez les noyades.



Surveillez attentivement les enfants qui sont près de ou dans cette piscine! Les enfants de moins de 5 ans risquent davantage de se noyer!

AVERTISSEMENT

Interdiction de Plonger



Vous risquez de vous briser le cou et paralyser!

AVERTISSEMENT

Tenez vous éloignés des équipements de Drainage et de succion.



Vos cheveux, votre corps et vos bijoux peuvent être aspirés par le drain! Vous pourriez être retenu sous l'eau et risquer la noyade!

La sécurité de vos enfants dépend entièrement de vous! Les enfants, en particulier les enfants de moins de 5 ans, sont à risque de noyade.

Les noyades se produisent en silence et peuvent rapidement se produire même dans 5cm (2 pouces) d'eau. Vous devez toujours avoir directement sous les yeux les enfants, restez à proximité et surveillez-les quand ils sont dans la piscine ou à côté ainsi que quand vous remplissez ou videz la piscine.

Si vous cherchez un enfant, contrôlez d'abord la piscine même si vous pensez que l'enfant se trouve dans la maison. Videz complètement la piscine après chaque utilisation et rangez-le de manière à ce qu'elle ne recueille pas l'eau de pluie ou provenant de toute autre source.

Il doit toujours y avoir au moins une personne en charge de la sécurité. On doit aussi accroître la supervision s'il y a plusieurs baigneurs. Si c'est possible, apprenez à vos enfants à nager.

Vérifiez la température de l'eau avant d'entrer dans la piscine en vous humectant le cou, les bras et les jambes. Interdisez aux enfants de courir et de jouer près de la piscine.

L'assemblage de la piscine et de ses accessoires doit être fait par des adultes uniquement.

Vous devez remplir votre piscine lentement, à l'aide d'un boyau à faible débit, afin de ne pas exercer de pression indue sur la toile. Bestway n'est pas responsable des dommages causés à la piscine par un service d'approvisionnement en eau (voir la foire aux questions).

Évitez de vous asseoir à cheval sur le boudin pneumatique de la piscine gonflable ou de vous y appuyer de toute autre manière, puisque cela pourrait entraîner l'affaissement de la piscine et son débordement et, par le fait même, des blessures graves ou des dommages importants à la propriété.

Ne vous baignez jamais seul.

Gardez les produits chimiques et accessoires hors de la portée des enfants.

N'ajoutez jamais de produits chimiques dans la piscine pendant que des gens s'y baignent. Consultez un piscinier afin de vous assurer que vous utilisez correctement les produits en question.

L'eau de la piscine doit être testée régulièrement pour s'assurer qu'elle est optimale pour une utilisation sûre et agréable pendant toute la saison.

Les animaux de compagnie doivent être tenus à l'écart afin d'éviter tout dommage structurel à la piscine.

Retirez complètement la bache avant d'entrer dans la piscine.

Munissez-vous d'un détecteur électronique qui vous permettra de savoir si quelqu'un accède à l'aire clôturée.

Ce dispositif ne doit jamais tenir lieu de supervision.

Les piscines peuvent être montées lorsqu'elles sont conformes aux réglementations locales de sécurité et de l'édifice.

N'utilisez que des accessoires Bestway.

Assurez la maintenance adéquate de votre piscine afin d'en prolonger la durée de vie et la sécurité (voir la section sur la maintenance).

Toujours maintenir la piscine propre et claire. Le fond de la piscine doit demeurer visible en tout temps du périmètre extérieur de la piscine.

En cas d'utilisation de la piscine en soirée, voyez à éclairer les affiches de sécurité, l'échelle, les marches et sentiers ainsi que le fond de la piscine.

Inspectez fréquemment l'équipement afin de détecter tout signe de détérioration, de corrosion, de bris ou d'autres risques pouvant entraîner des blessures.

N'oubliez pas d'utiliser régulièrement un écran solaire, plus particulièrement après la baignade.

Seules les personnes de plus de 18 ans peuvent manipuler les accessoires électriques; elles doivent se conformer aux principes de sécurité appropriés en matière de sécurité professionnelle et elles doivent être qualifiées pour réaliser les tâches sur l'installation électrique conformément à tous les règlements et normes nationaux correspondants.

Ne pas se baigner en cas de foudre ou en cas de foudre.

Les bagarres et la violence sont interdites dans la piscine.

Il ne faut en aucune façon modifier les pièces de la piscine. Ne pas faire de trous dans la piscine, ni dans les marches de l'échelle.

Risques de noyade:

• Empêchez aux enfants non surveillés d'accéder à la piscine en installant une clôture ou une autre barrière agréée tout autour de la piscine. Les lois ou réglementations locales ou nationales pourraient prévoir l'usage de clôtures ou de barrières agréées. Contrôlez les lois ou réglementations locales ou nationales avant de monter la piscine. Faites référence à la liste des recommandations et des instructions sur les barrières, indiquées dans la Publication CPSC N° 362.

• Enlevez les échelles avant de quitter la piscine. Les enfants de moins de 2 ans pourraient grimper sur les échelles et de là dans la piscine et se noyer.

• Ne laissez pas de jouets dans la piscine quand vous la quittez car ces jouets pourraient attirer les enfants vers la piscine.

• Placez les meubles (par exemple, tables, chaises) loin de la piscine pour que les enfants ne puissent pas y grimper pour accéder à la piscine.

• Assurez-vous de placer le filtre et la pompe de manière à ce que les enfants ne puissent y grimper pour accéder à la piscine.

• Si le couvercle d'un drain ou point de succion est manquant ou brisé, n'utilisez pas la piscine. La succion peut retenir une partie du corps, emmêler les cheveux et bijoux, causer l'éviscération ou la noyade. Voyez à réparer ou remplacer le couvercle du drain ou point de succion avant de permettre l'utilisation de la piscine.

• Après l'utilisation de la piscine, enlevez l'eau jusqu'à un niveau de 1cm (1/2 pouce) ou moins.

Plongée à risque:

• Ne jamais plonger dans cette piscine. Plonger en eau peu profonde peut causer la rupture du cou, la paralysie et la mort.

Risque d'électrocution:

• Garder tout cordon électrique, appareil radio, haut-parleur et autre appareil électrique à l'écart de la piscine.

• Ne placez pas la piscine près ou sous une ligne électrique.

• Ne faites pas fonctionner la pompe pendant qu'on se baigne dans la piscine.

Premiers secours:

• Conservez un téléphone fonctionnant et une liste de numéros d'urgence près de la piscine.

• Affichez, entre autres, les numéros et renseignements d'urgence suivants:

• Pompier

• Police

• Ambulance

• Ligne d'information antipolice

• Adresse complète du domicile

• Obtenez votre certification en réanimation cardio-respiratoire (RCR). En cas d'urgence, l'usage de la réanimation cardio-respiratoire peut faire une différence vitale.

• L'équipement de sauvetage doit être placé à proximité de la piscine et à portée de main du surveillant adulte, qui doit savoir l'utiliser adéquatement.

• L'équipement de sauvetage doit entre autres comprendre une bouée approuvée par la garde côtière munie d'une corde et attachée à un poteau solide d'au moins 3.66m (12pi) de hauteur.

• Apprenez toutes les opérations de sauvetage nécessaires, plus particulièrement celles applicables aux enfants.

En cas d'accident:

• Sortez tous les enfants de l'eau sur-le-champ.

• Appelez les services d'urgence et suivez les directives ou conseils qu'ils vous donnent.

• Mettez des vêtements secs.

Obtenez d'autres conseils de sécurité sur les sites suivants:

www.homesafetycouncil.org (en anglais seulement)

http://www.safety-council.org/info/child/water.html (en anglais seulement)

www.safekids.org

www.nspi.org

Barrières de sécurité pour les piscines résidentielles

Section I: Piscine à l'extérieur

Une piscine à l'extérieur, y compris une piscine creusée, hors sol ou semi-creusée, un bain chaud ou un spa, doit être équipée d'une barrière conforme aux points suivants:

1. Le sommet de la barrière doit être à au moins 48 pouces (1,20m environ) du niveau du sol, la mesure étant effectuée sur le côté de la barrière tourné vers l'extérieur. La distance verticale maximale entre le niveau du sol et le bas de la barrière doit être de 4 pouces (10cm), la mesure étant effectuée sur le côté de la barrière tourné vers l'extérieur. Quand le sommet de la structure de la piscine est au-dessus du niveau du sol, comme pour une piscine hors sol, la barrière doit être au niveau du sol, comme la structure de la piscine, ou bien montée au sommet de la structure. Quand la barrière est montée sur le sommet de la structure de la piscine, la distance verticale maximale entre le sommet de la structure et le bas de la barrière doit être de 4 pouces (10cm).

2. Les ouvertures dans la barrière doivent empêcher le passage d'une sphère de 10cm (4 pouces) de diamètre.

3. Les barrières pleines, sans ouvertures, comme une paroi en pierre ou en maçonnerie, ne doivent pas présenter d'indentations ou de saillies, sauf dans les tolérances normales de construction et pour les joints de maçonnerie.

4. Quand la barrière est composée d'éléments horizontaux et verticaux, et la distance entre le sommet des éléments horizontaux est inférieure à 45 pouces (1,14m), les éléments horizontaux doivent être placés sur la clôture du côté de la piscine. L'espace entre les silhouettes de décoration, l'espace entre les silhouettes ne doit pas dépasser 1-3/4 pouces (4cm) de largeur.

5. Quand la barrière est composée d'éléments horizontaux et verticaux, et la distance entre le sommet des éléments horizontaux est de 45 pouces (1,14m) ou plus, l'espace entre les éléments verticaux ne doit pas dépasser 4 pouces (10cm). En cas de présence de silhouettes de décoration, l'espace entre les silhouettes ne doit pas dépasser 1-3/4 pouces (4cm) de largeur.

6. La dimension maximale des treillis pour les clôtures à mailles losangées ne doit pas dépasser 1-3/4 pouces carrés (4cm), à moins que la clôture ne soit équipée de traverses au sommet ou au bas qui réduisent les ouvertures à moins de 1-3/4 pouces (4cm).

7. Quand la barrière est composée d'éléments en diagonale, comme une clôture en lattes, l'ouverture maximale formée par les éléments en diagonale ne doit pas dépasser 1-3/4 pouces (4cm).

8. Les portes d'entrée à la piscine doivent être conformes à la Section I, Paragraphes 1 à 7, et doivent être équipées de systèmes de fermeture. Les portes d'accès doivent s'ouvrir vers l'extérieur, loin de la piscine et doivent être à ferme-porte et avoir un système à autodéclenchement. Les autres portes doivent avoir un système à autodéclenchement. Si le mécanisme de relâchement du système à autodéclenchement est placé à moins de 54 pouces (1,37m) du bas de la porte, (a) le mécanisme de relâchement doit être placé sur la porte du côté de la piscine à au moins 3 pouces (7cm) du sommet de la porte et (b) la porte et la barrière ne doivent pas avoir d'ouvertures de 1/2 pouce (1,27cm) à 18 pouces (45cm) du mécanisme de relâchement.

9. Si un mur de l'habitation fait partie de la barrière, il faut appliquer un des points suivants:

(a) Toutes les portes des direct à la piscine doivent être équipées d'une alarme qui produit un avertissement sonore audible quand la porte, et la porte-écran si elle est présente, sont ouvertes. L'alarme doit sonner de manière continue pendant un minimum de 30 secondes dans les 7 secondes qui suivent l'ouverture de la porte. Les alarmes doivent être conformes aux conditions du "General-Purpose Signaling Devices and Systems" UL2017, Section 77. L'alarme doit avoir un niveau sonore minimum de 85 dBA à 10 pieds (3m) et le son de l'alarme doit se distinguer des autres sons de l'habitation, comme le détecteur de fumée, les téléphones et les sonnettes. L'alarme doit automatiquement se réarmer dans toutes les conditions. L'alarme doit être équipée d'un système manuel, comme un clavier ou un interrupteur, pour être temporairement désactivée pour une unique ouverture de la porte dans les deux directions. Cette désactivation ne doit pas durer plus de 15 secondes. Le clavier ou l'interrupteur de désactivation doit être placé à au moins 54 pouces (1,37m) au-dessus du seuil de la porte.

(b) La piscine doit être équipée d'une bache de sécurité conforme à ASTM F1346-91 dont ci-dessous.

(c) Tout autre système de protection, comme des portes à ferme-porte à autodéclenchement, est acceptable tant que le niveau de protection fourni n'est pas inférieur à la protection fournie par les points (a) ou (b) décrits ci-dessus.

10. Si une piscine hors sol est utilisée comme barrière ou si la barrière est montée au sommet de la structure de la piscine, et si l'accès est une échelle ou des marches, (a) l'échelle de la piscine ou les marches doivent pouvoir être sécurisées, verrouillées ou enlevées pour éviter l'accès, ou (b) l'échelle ou les marches doivent être entourées d'une clôture conforme à la Section I, Paragraphes 1 à 9. Quand l'échelle ou les marches sont sécurisées, verrouillées ou enlevées, toute ouverture ne doit pas permettre le passage à une sphère d'un diamètre de 4 pouces (10cm).

Section II: Emplacement de la barrière

Les barrières doivent être placées de manière à empêcher que des structures permanentes, des appareils ou tout objet semblable ne puissent être utilisés pour enjamber la barrière.

CONSERVEZ CES INSTRUCTIONS

Éléments de la Piscine: #B56543

Liste de pièces:

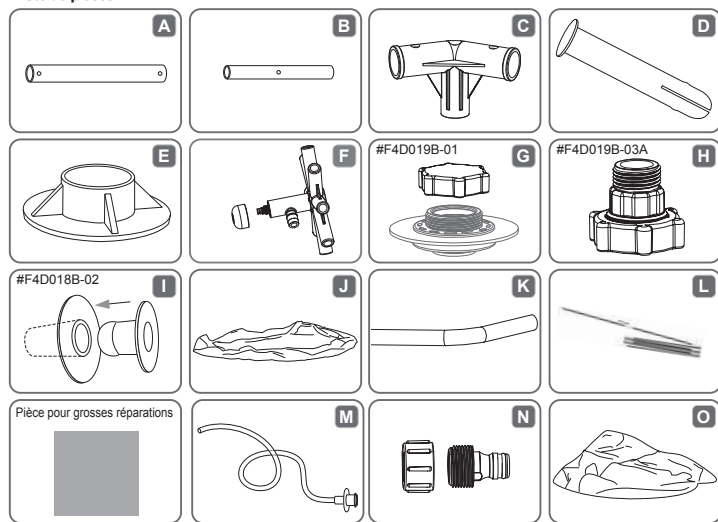

Réf.	Description	Quantité	Réf.	Description	Quantité
A	Traverse	8	I	Bouchon bleu	3
B	Montant	8	J	Toile	1
C	Raccord en T	8	K	Montant de la tente	8
D	Goupille	18	L	Arceau en fibre de verre	8
E	Socle	8	M	Tuyau	1
F	Gicleur	1	N	Adaptateur	1
G	Valve de vidange	1	O	Tissu externe de la tente	1
H	L'adaptateur	1			

CHOISIR L'EMPLACEMENT CORRECT

IMPORTANT: La piscine doit être montée sur une surface complètement plate et nivelée. N'installez pas SVP la piscine si la surface est inclinée ou en pente.

Condition correcte pour installer la piscine:

• L'emplacement choisi doit pouvoir supporter uniformément le poids pendant toute la durée d'installation de la piscine, en outre, l'emplacement doit être plat et doit être dénué d'objets et débris, y compris des cailloux et des brindilles.

• Nous recommandons de positionner la piscine loin d'objets que les enfants pourraient utiliser pour grimper dans la piscine.

REMARQUE: Placer la piscine près d'un système d'évacuation adéquat pour traiter tout surplus ou pour vidanger la piscine.

REMARQUE: Placez la piscine à proximité d'une prise électrique d'alimentation CA protégée par un disjoncteur de fuite de terre).

Conditions incorrectes pour installer la piscine:

• Sur un sol irrégulier, la piscine pourrait s'affaisser provoquant de graves lésions personnelles et/ou des dommages aux biens personnels et cela annulerait la garantie et empêcherait toute réclamation.

• Ne pas utiliser de sable pour créer une base de niveau; le sol doit être creusé si nécessaire.

• Dirigez les lignes électriques aériennes ou des arbres. Assurez-vous que l'emplacement ne contient pas de tuyaux souterrains, de lignes ou câbles de quelque sorte que ce soit.

• Ne pas installer la piscine sur des routes, des ponts, des plate-formes, des surfaces en graviers ou en asphalte. L'emplacement choisi doit être suffisamment ferme pour résister à la pression de l'eau; boue, sable, sol mou ou goudron ne sont pas adaptés.

• L'herbe ou toute autre végétation sous la piscine mourra et est susceptible de provoquer des odeurs et le développement de boue, nous vous recommandons donc d'enlever toute l'herbe de l'emplacement choisi pour la piscine.

• Éviter les zones où des plantes agressives et des espèces de mauvaises herbes pouvant pousser à travers le revêtement posé au sol sont susceptibles de se développer.

REMARQUE: Vérifier avec votre conseil municipal les règlements liés aux barrières, enceintes, éclairage et dispositifs de sécurité et assurez-vous que vous conformez à toutes les lois.

REMARQUE: Si vous disposez d'une pompe filtrante, consultez le manuel de la pompe pour connaître les instructions.

REMARQUE: L'échelle doit être adaptée à la taille de la piscine et doit être utilisée uniquement pour entrer et sortir de la piscine. Il est interdit de dépasser la charge permise sur l'échelle. Vérifiez régulièrement si l'échelle est convenablement assemblée.

Installation

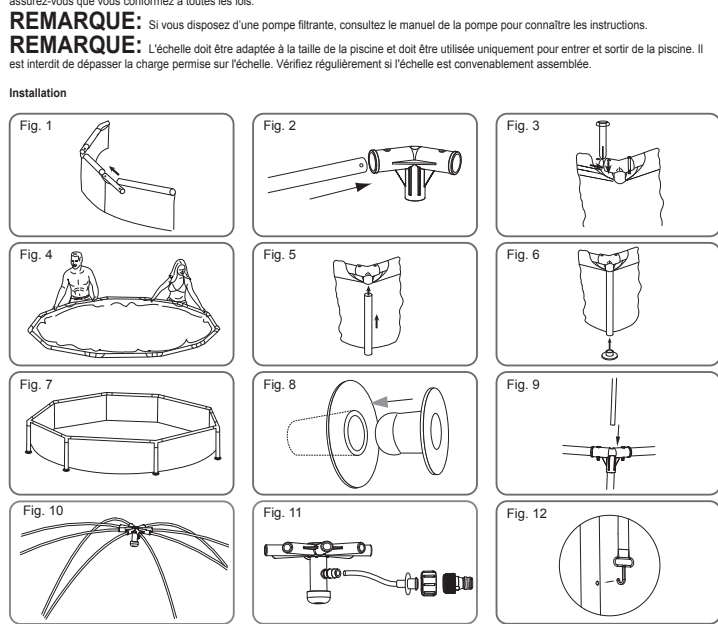

Assemblez la piscine de jeu "Splash-in-Shade" sans outil

Bestway Inflatables n'est pas responsable pour les dommages causés à la piscine par une mauvaise manipulation ou par le non respect de ces instructions.

1. Disposez toutes les pièces et vérifiez que vous avez les quantités correctes comme énuméré dans la liste des pièces. Si des pièces manquent, n'assemblez pas la piscine, contactez le service clients Bestway.
2. Déployez la piscine et contrôlez qu'elle soit tournée dans le bon sens, laissez-la au soleil pendant 1 heure ou plus pour qu'elle soit plus flexible pendant le montage.
3. Tournez la piscine afin que la soupape de drainage soit proche de la zone où vous avez prévu de vidanger l'eau.

REMARQUE:

- Ne traînez pas la piscine sur le sol afin d'éviter qu'elle ne soit perforée par des objets pointus.
4. Insérez le bouchon d'arrêt bleu dans les soupapes d'entrée et de sortie sur la paroi de la piscine, depuis l'intérieur. (Voir Fig. 8)
 5. Insérez la traverse supérieure (A) dans les fourreaux au sommet de la piscine. (Voir Fig. 1)
 6. Fixez la traverse supérieure (A) au raccord en T (C) à chaque coin et insérez les chevilles (D) d'abord dans les orifices percés de la structure. (Voir Fig. 2, 3).
 7. Répétez les étapes 5 et 6 jusqu'à ce que tous les rails supérieurs (A) soient raccordés à tous les connecteurs en T (C) et que le cadre supérieur soit installé.

REMARQUE:

- Pour défendre l'ensemble, abaissez légèrement les deux dernières traverses en formant un V inversé et insérez-les dans les derniers raccords en T (C). Abaissez lentement l'ensemble en faisant attention de ne pas coincer vos doigts (Voir Fig. 4).
8. Fixez les montants verticaux (B) au bas du raccord en T (C). (Voir Fig. 5)

REMARQUE:

- Vérifiez que l'orifice sur le montant vertical de la piscine (B) est bien tourné vers l'extérieur.
9. Fixez tous les socles (E) au bas du montant verticale (B). (Voir Fig. 6)
 10. Quand la piscine est totalement assemblée, tirez le cadre dans différentes directions pour s'assurer que tous les rails, les pieds de la piscine et les connecteurs sont fermement raccordés. (Voir Fig. 7)
 11. Assurez-vous que la soupape d'évacuation soit bien fermée. Lissez le fond.
 12. Insérez les 8 montants de la tente (K) dans les 8 connecteurs (C) (Voir Fig. 9)
 13. Un arc en fibre de verre (L) à 3 sections. Allongez l'arc en fibre de verre en dépliant chaque partie et en la plaçant dans les embouts en métal.
 14. Insérez une extrémité du pôle en fibre de verre pré tendu vers la patte de la toile (K), l'autre extrémité vers le Pulvérisateur (F). Répétez cette étape pour les autres pôles en fibre de verre. Assurez-vous que les 8 pôles en fibre de verre forment un demi-dôme. (Voir Fig. 10)
 15. Connectez le tuyau (M) au Pulvérisateur (F) et à l'adaptateur de tuyau (N). (Voir Fig. 11)

REMARQUE:

- L'adaptateur de tuyau peut être utilisé avec deux tuyaux de jardin différents.
16. Étendez le tissu extérieur de la toile (O), assurez-vous que le centre se trouve au-dessus du pulvérisateur (F), ajustez la position du tissu extérieur de la toile (O) jusqu'à ce que les lignes de couture se superposent aux pôles en fibres de verre (L). Accrochez le tissu extérieur de la toile (O) sur le trou de la patte de piscine verticale (B). (Voir Fig. 12)
 17. Serrez le tissu extérieur (O) au pôle en fibre de verre (L) en utilisant les 3 paires de cordes à l'intérieur du tissu extérieur (O). La corde peut également fixer le tuyau (M).
 18. Lissez tous les plis du tissu jusqu'à ce qu'il soit parfait.

IMPORTANT:

Mettez quelques centimètres d'eau dans la piscine pour couvrir le sol. Une fois que le sol de la piscine est légèrement recouvert, lissez tous les plis. Commencez par le centre de la piscine et continuez dans le sens des aiguilles d'une montre vers l'extérieur.

Remplissage

ATTENTION:

- Ne laissez pas la piscine sans surveillance pendant le remplissage.
1. Remplissez la piscine juste en-dessous de la ligne de plein à l'intérieur de la piscine.
 2. Ne dépassez pas la ligne de plein sur l'intérieur de la piscine. **NE REMPLISSEZ PAS TROP** car cela pourrait provoquer un effondrement de la piscine. En cas de fortes pluies, vous devez vider suffisamment la piscine pour que le niveau reste correct. (Voir Fig. 14)
 2. Lorsque le remplissage de la piscine est achevé, contrôlez que l'eau ne se rassemble pas d'un côté pour s'assurer que la piscine est bien nivelée.

IMPORTANT:

Si la piscine n'est pas nivelée, enlevez l'eau et nivelez de nouveau le sol en le creusant (Voir Fig. 13). N'essayez jamais de déplacer la piscine avec de l'eau à l'intérieur, cela pourrait provoquer de graves blessures ou endommager la piscine.

AVERTISSEMENT:

Votre piscine peut contenir jusqu'à xxx litres / xxx gallons, ce qui équivaut à xxx kg de pression. Si votre piscine présente des renflements ou un côté non uniforme, alors elle n'est pas nivelée; les côtés pourraient éclater et l'eau se déverser brusquement en provoquant des blessures et/ou des dommages aux biens.

3. Contrôlez s'il y a des fuites au niveau des soupapes ou des coutures, contrôlez le tapis de sol pour vérifier s'il y a d'évidentes pertes d'eau. N'ajoutez pas de produits chimiques avant ce contrôle.

REMARQUE:

En cas de fuite, réparez la piscine en utilisant un patch de réparation à haute résistance fourni. Voir les FAQ pour plus d'informations.

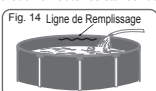
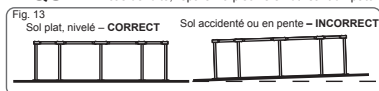

Maintenance

Le fait de ne pas suivre les directives de maintenance de votre piscine peut mettre votre santé, et plus particulièrement celle de vos enfants, en danger.

REMARQUE:

La pompe filtrante sert à faire circuler l'eau et à la filtrer, afin de la garder exempte de toute particule en suspension. Mais, afin de garder votre piscine vraiment propre et hygiénique, vous devez aussi utiliser des produits chimiques. Voir le manuel de la pompe à filtration pour l'installation, le fonctionnement et l'entretien.

Le tableau suivant énumère la séquence des tests qui doivent être réalisés ainsi que les valeurs idéales et les actions possibles. Vérifiez régulièrement la valeur de pH et la concentration de chlore chaque semaine et réglez pour obtenir les valeurs idéales.

TEST	VALEURS IDÉALES
Valeur de pH	7,4 – 7,6
Acide cyanurique	30 – 50 ppm
Chlore libre	2 – 4 ppm
Composé de chlore	0
Algues	Aucune visible
Dureté du calcium	200 – 400 ppm

Méthode pour garder votre piscine propre :

1. Communiquez avec le piscinier le plus proche pour obtenir des conseils et vous procurer les trousses de produits chimiques et d'analyse du pH nécessaires.
2. Placez un seau d'eau près de la piscine afin que les baigneurs puissent se laver les pieds avant d'y entrer.
3. Couvrez la piscine quand vous ne vous en servez pas.

ATTENTION: LE COUVERCLE DE PISCINE BESTWAY N'EST PAS UN COUVERCLE DE SÉCURITÉ.

4. Écumez régulièrement la piscine pour éviter la formation de sédiments.
5. Changez la cartouche filtrante de la pompe toutes les deux semaines.
6. Nettoyez délicatement toute saleté sous les côtés avec un linge propre.

Une maintenance adéquate peut prolonger la durée de vie de votre piscine.

ATTENTION:

Veillez à filtrer votre eau tous les jours pendant sept à huit heures, mais pas plus de huit, car cela pourrait faire surchauffer la pompe et l'endommager. Ne faites pas fonctionner la pompe pendant la baignade.

Réparation

Si votre piscine est endommagée, utilisez la pièce. Consultez la foire aux questions pour de plus amples renseignements.

Désassemblage

1. Dévissez le bouchon de la valve de vidange à l'extérieur de la piscine, dans le sens inverse des aiguilles d'une montre.
2. Branchez l'adaptateur au boyau et placez ce dernier là où vous souhaitez vider votre piscine. (Vérifiez les arrêtés municipaux en matière de vidange avant de procéder.)
3. Vissez l'anneau de contrôle de l'adaptateur du boyau sur la valve de vidange, dans le sens des aiguilles d'une montre. La valve de vidange sera ainsi ouverte et l'eau s'écoulera automatiquement.

ATTENTION:

- L'anneau permet de contrôler le débit.
4. Une fois la vidange terminée, dévissez l'anneau de contrôle pour fermer la valve.
 5. Débranchez le boyau.
 6. Remettez le bouchon sur la valve de vidange.
 7. Laissez la piscine sécher à l'air.

ATTENTION:

Une fois vide, la piscine ne doit pas être laissée à l'extérieur.

Entreposage

1. Une fois la piscine tout à fait sèche, saupoudrez-la de poudre de talc pour éviter que la toile s'agglutine, et pliez-la délicatement. Si la piscine n'est pas tout à fait sèche, de la moisissure risque de se former sur la toile et de l'endommager.
2. Rangez la toile et les accessoires dans un endroit sec, à température modérée, soit entre 5°C (41°F) et 38°C (100°F).

Foire Aux Questions

1. Quel est le type de base convenant le mieux à une piscine avec cadre?

Vous pouvez utiliser presque n'importe quelle surface complètement plane, solide et nivelée. Évitez toutefois de niveler la surface avec du sable, car il risque de se déplacer sous la piscine. Vous devez plutôt creuser jusqu'à ce que vous obteniez une surface parfaitement nivelée. N'installez pas la piscine dans une entrée de cour, sur un patio ou une plate-forme, sur un lit de gravier ou encore sur de l'asphalte. Optez pour un terrain assez ferme pour supporter la pression exercée par l'eau; la boue, le sable de même qu'un sol meuble ou de l'asphalte ne doivent donc pas servir de base. Vous pouvez utiliser une base en béton, mais veillez à ne pas trahir la piscine sur celle-ci, car l'abrasion pourrait percer la toile. Si la piscine est installée sur l'herbe, on recommande de toute l'enlever à son emplacement, sans quoi elle va se putréfier, ce qui peut entraîner des mauvaises odeurs et la création d'une substance visqueuse. Certains végétaux envahissants peuvent pousser à travers de la toile, tout comme les buissons et végétaux envahissants autour de la piscine. Veillez donc à enlever toute végétation adjacente là où c'est nécessaire. Utilisez un tapis de sol pour protéger le fond de la piscine.

2. Quels sont les signes d'une surface non nivelée?

Si votre piscine est plus bombée à un endroit, c'est qu'elle n'est pas de niveau. Il est alors important de la vider, puis de la réinstaller sur un emplacement de niveau, car les jointures de la piscine subissent alors une pression indue et peuvent se rompre, ce qui entraîne un déversement, des dommages à la propriété et des blessures, voire la mort.

Remplissez votre piscine d'après les directives du manuel du propriétaire. Ainsi, vous éviterez de gaspiller l'eau et la piscine pourra être déplacée facilement. Le sol sera en outre nivelé au moment approprié et non une fois la piscine pleine.

3. Puis-je faire remplir ma piscine par un service d'approvisionnement en eau?

Nous vous recommandons d'utiliser un boyau d'arrosage à faible débit pour remplir votre piscine. Toutefois, si vous devez recourir à un service d'approvisionnement en eau, il est préférable de verser au préalable 2,5 cm (1 po) d'eau au boyau d'arrosage dans votre piscine et d'y éliminer les plis. Faites appel à un service qui peut régler le débit de déversement afin d'éviter tout dommage à votre piscine. Assurez-vous aussi de respecter toutes les étapes prévues dans le manuel afin de veiller à ce que votre piscine soit de niveau. Bestway n'est pas responsable des dommages causés à la piscine par un service d'approvisionnement en eau.

4. Quelle est la hauteur correspondant à la capacité maximale de la piscine?

Remplissez la piscine juste au-dessous de la ligne à l'intérieur de la piscine. Ne dépassez pas cette ligne. Il est recommandé de prévoir de l'espace pour les déplacements d'eau provoqués par les baigneurs. Vous devrez peut-être rajouter de l'eau en cours de saison en raison de l'évaporation et de l'utilisation courante de votre piscine.

5. Il y a une fuite. Que dois-je faire pour réparer la piscine?

Il n'est pas nécessaire de vider la piscine pour réparer une perforation. Vous pouvez en effet vous procurer des rustines autocollantes applicables sous l'eau auprès du piscinier ou du quincailler le plus proche. Pour les réparations à l'extérieur, utilisez la rustine fournie. Pour les réparations à l'intérieur de la piscine, nettoyez la surface en essuyant tout dépôt d'huile ou d'algues. Dans la rustine, coupez un cercle assez large pour couvrir le trou et appliquez-le bien à l'intérieur, sous l'eau. Coupez ensuite une deuxième rustine et collez-la à l'extérieur de la piscine pour renforcer la réparation. Si le trou est dans le fond de la piscine, utilisez seulement une rustine à l'intérieur et mettez un poids dessus le temps qu'elle adhère bien à la toile. Si la perforation est dans le boudin pneumatique, gonflez le boudin pour trouver le trou, faites une marque visible pour vous repérer et appliquez la rustine en appuyant fermement. Une fois la rustine en place, dégonflez légèrement le boudin pour réduire la pression exercée sur la rustine. Si le boudin est complètement dégonflé et la piscine, vide, mettez un poids sur la rustine pour favoriser l'adhésion. Si vous réparez la piscine à sec, il est recommandé d'attendre au moins douze heures avant de la remplir.

6. Où puis-je acheter des cartouches filtrantes et à quelle fréquence dois-je les changer?

Les cartouches filtrantes convenant au modèle de pompe devraient normalement être offertes par le magasin où vous avez acheté votre piscine. Dans le cas contraire, la majorité des grands détaillants en vendent. Toutefois, si vous n'arrivez pas à vous procurer une cartouche de remplacement, veuillez composer notre numéro sans frais et nous vous aiderons à en trouver près de chez vous. Selon l'utilisation que vous faites de votre piscine, vous devriez changer la cartouche toutes les deux semaines. Vérifiez le filtre chaque semaine et nettoyez-le au boyau pour enlever particules et débris.

Remarque:

Assurez-vous de débrancher la pompe avant de procéder à la vérification de la cartouche filtrante.

7. Combien de fois par année dois-je changer l'eau?

Cela dépend de l'utilisation que vous faites de votre piscine et de l'assiduité avec laquelle vous la couvrez et rectifiez l'équilibre chimique de l'eau. Si la maintenance est adéquate, l'eau devrait être utilisable tout l'été. Veuillez communiquer avec le piscinier le plus proche pour obtenir de plus amples renseignements sur les produits chimiques; celui-ci pourra vous conseiller sur la meilleure façon de garder votre eau propre.

8. Dois-je ranger ma piscine en hiver?

Oui, les piscines hors terre peuvent s'affaisser sous le poids de la glace et de la neige, et certaines toiles en PVC sont alors endommagées. Il est recommandé de ranger la piscine quand la température descend sous les 8°C (45°F). La piscine doit être rangée à température modérée, soit entre 5°C (41°F) et 38°C (100°F), à l'abri des produits chimiques et de la vermine, et hors de la portée des enfants.

9. Ma piscine pâlit. Pourquoi?

Une utilisation excessive de produits chimiques peut altérer la couleur de la toile; ce phénomène est comparable à la décoloration d'un maillot de bain au fil du temps, en raison de son utilisation répétée dans l'eau chlorée.

10. Quelle est la durée de vie de la piscine?

Il n'y a pas de limite fixe à la durée de vie de la piscine. Si vous suivez les directives du manuel du propriétaire et que vous assurez la maintenance et l'entreposage adéquats de votre piscine, vous pouvez en prolonger considérablement la durée de vie. En revanche, une installation, une utilisation ou encore une maintenance inadéquates peuvent l'endommager.

Pour plus d'informations et des instructions détaillées pour l'installation en vidéo, veuillez visiter notre site web <http://www.bestway-service.com>

Garantie Limited BESTWAY®

Le produit que vous avez acheté est accompagné d'une garantie limitée. Bestway® défend sa garantie de qualité et assure, grâce à une garantie de remplacement, que votre produit ne présentera pas de vices de fabrication pouvant porter à des fuites.

Si vous découvrez un vice de fabrication dans les:

90 jours à compter de la date initiale de l'achat

Veillez contacter votre service après-vente Bestway avant d'envoyer tout document. Il vous communiquera toutes les instructions pour présenter votre réclamation. Bestway® ne peut être tenu pour responsable du préjudice économique dérivant des coûts des produits chimiques ou de l'eau et ne remplacera aucun produit jugé comme ayant été négligé ou comme ayant été utilisé sans respecter les consignes de la notice d'utilisation. Pour rédiger une réclamation dans le cadre de la garantie, il faut remplir ce formulaire qui doit être envoyé au service après-vente Bestway, accompagné d'une copie de votre attestation d'achat et des photos montrant les défauts.

La garantie Bestway couvre les vices de fabrication découverts lors du déballage du produit ou pendant son utilisation, comme cela est recommandé dans la notice d'utilisation. Cette garantie ne s'applique qu'aux produits n'ayant pas été modifiés par des tiers. Le produit doit être stocké et manipulé dans le respect des recommandations techniques.

Si un produit est jugé défectueux par Bestway®, la garantie ne couvre que la réparation ou le remplacement de la pièce défectueuse. Les remplacements et les réparations ne prolongent pas la durée de la garantie. La preuve d'achat/la facture d'origine est requise et déterminera les dates de début et de fin de la garantie.

Veillez choisir le type de votre piscine:

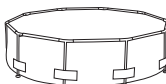
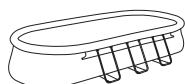

AVANT D'APPELER NOTRE SERVICE APRÈS-VENTE, VÉRIFIEZ QUE VOUS AVEZ LES INFORMATIONS SUIVANTES À PORTÉE DE MAIN :

Nom: _____ Téléphone: _____

Adresse: _____ Portable: _____

Ville: _____ État: _____ Fax: _____

Code postal: _____ Pays: États-Unis Canada E-mail: _____

DATE DE LA PREUVE D'ACHAT INITIALE: _____ Distributeur: _____

CODE D'ARTICLE DE LA PISCINE: _____ NUMERO DU LOT: _____

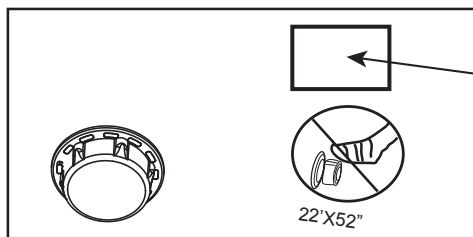

Code de l'article

Numéro du lot

Description du problème

L'article Fuit / n'est pas étanche Soudure défectueuse Anneau supérieur défectueux Soupape d'évacuation endommagée

Autres, décrire Composants manquants: Utiliser le code des pièces qui manquent que vous trouverez sur le manuel pour l'utilisateur.

Bestway ne garantit pas les articles ayant été sujets aux éléments suivants :

- Usage impropre ou anormal • Non-respect des instructions fournies par Bestway • Négligence • Utilisation commerciale • Accident • Vandalisme • Activité terroriste
- Usage impropre de produits chimiques • Exposition à des conditions météorologiques extrêmes • Négligence lors de l'installation ou du démontage de la piscine
- Dégâts échappant au contrôle de Bestway et force majeure

Cette garantie est caduque si une réparation, une modification ou un changement non autorisé a été effectué sur une partie de l'équipement.

Ce produit est conçu conformément aux normes pour une utilisation spécifique. Toute modification ou transformation supérieure aux indications du fabricant peut entraîner des risques graves pour l'utilisateur et rendra la garantie caduque.

IMPORTANT: SEULES LES PIÈCES ENDOMMAGÉES SERONT REMPLACÉES, ET NON PAS L'ENSEMBLE COMPLET.

Bestway se réserve le droit de demander des pièces photographiques de justification pour les pièces défectueuses ou à ce que les pièces concernées lui soient envoyées pour soumission à des essais supplémentaires.

POUR OBTENIR LA MEILLEURE ASSISTANCE POSSIBLE, FOURNIR TOUTES LES INFORMATIONS.

Bestway (USA) Inc.

Tél. : 1-855-838-3888 Fax : 1-480-838-1888

info@bestway-northamerica.com

POUR LES FAQ, MANUELS, VIDÉOS OU PIÈCES DÉTACHÉES, VEUILLEZ VISITER NOTRE SITE WEB WWW.BESTWAY-SERVICE.COM.

LES VIDÉOS SONT ÉGALEMENT DISPONIBLES SUR NOTRE CHÂÎNE BESTWAY SUR YOUTUBE: <http://youtube.com/user/BestwayService>.



Bestway®



PISCINA INFANTIL SPLASH-IN-SHADE MANUAL DE INSTRUCCIONES

Email: info@bestway-northamerica.com
www.bestway-global.com
www.bestway-service.com





ADVERTENCIA

suavizar la parte inferior

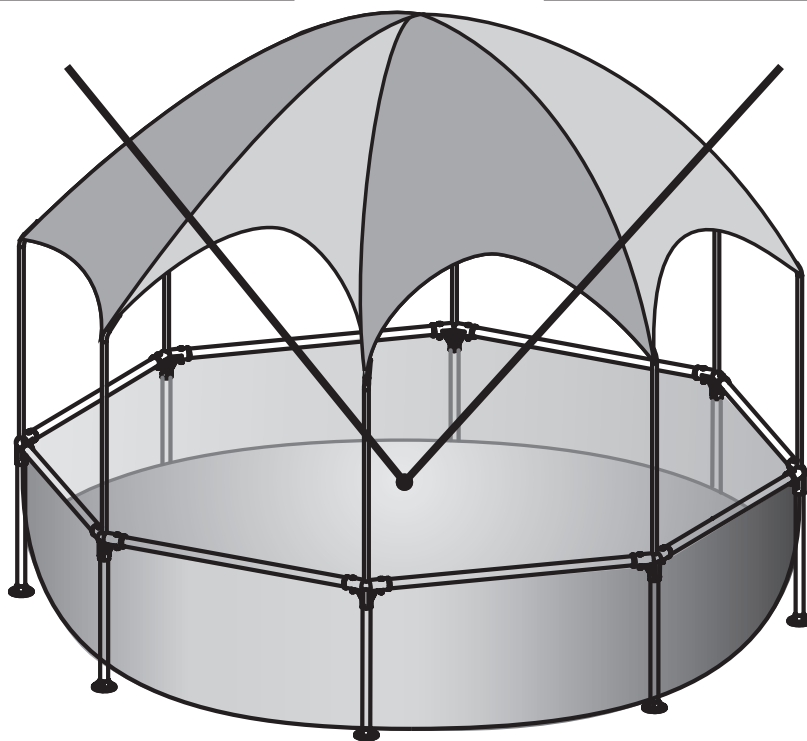

Ponga de 1" a 2" de agua en la piscina para cubrir el suelo. Cuando la piscina esté un poco cubierta, alise suavemente las arrugas. Comience desde el centro de la piscina y trabaje en sentido horario hacia el exterior.

El montaje dura aproximadamente 20 minutos.

INSTRUCCIONES DE SEGURIDAD

Lea y siga toda la información y las instrucciones de seguridad.

Guarde estas instrucciones para consultarlas en el futuro.

Si no respeta estas advertencias e instrucciones se pueden provocar daños graves o incluso la muerte a los usuarios, especialmente los niños.

ADVERTENCIA

ADVERTENCIA

Evite ahogamientos.



Vigile constantemente a los niños cuando estén cerca de la piscina. Los niños menores de 5 años de edad corren el riesgo de ahogarse.

ADVERTENCIA

Evite bucear en la piscina.



Puede sufrir accidentes de cuello y quedar invalido.

ADVERTENCIA

Manténgase alejado de los drenajes y Accesorios de succión.



Su cabello, cuerpo y joyas pueden resultar succionados por el sistema de drenaje. Incluso corre el riesgo de ahogarse.

La seguridad de los niños depende totalmente de usted! Los niños, especialmente los de menos de cinco años, tienen un gran riesgo de ahogamiento.

Los ahogamientos se producen de manera silenciosa y rápida, y puede producirse en solo 5 cm (2 pulg.) de agua. Mantenga los niños a la vista, manténgase cerca de ellos, y supervíselos activamente cuando estén en la piscina o cerca de la misma, y cuando llene y vacíe la piscina.

Cuando busque a un niño que se ha perdido, controle en primer lugar la piscina, incluso si se cree que el niño está en casa. Vacíe completamente la piscina después de cada uso y guarde la piscina vacía de manera que no recoja agua de lluvia u otras fuentes. Asegúrese de que hay al menos una persona a cargo de la seguridad. Aumente la supervisión si hay varias personas en la piscina.

Enseñe a sus niños a nadar, si es posible. Pruebe la temperatura del agua antes de entrar a la piscina echándose un poco de agua en el cuello, brazos y piernas. Se prohíbe correr y jugar cerca de la piscina.

La piscina y sus accesorios deben ser montados únicamente por adultos competentes.

Es necesario llenar la piscina con un flujo de agua a baja presión para evitar tensiones innecesarias en el forro. Bestway no se considera responsable de daños en la piscina debidos al llenado de la misma con cisternas de agua. (Véase PMF) No se monte, se sienta, se apoye ni oprima el anillo superior hinchable ya que podría hundirse la piscina y provocar una inundación, causando graves heridas a las personas y/o daños a la propiedad privada.

No nade solo. Guarde los productos químicos y los accesorios fuera del alcance de los niños.

No añada nunca productos químicos a la piscina mientras está ocupada. Consulte a un vendedor especializado para cerciorarse de que los productos químicos se usan correctamente.

Se recomienda someter el agua de la piscina a pruebas periódicas para garantizar que se encuentra en un estado óptimo que permita un uso seguro y agradable durante toda la temporada.

Los animales domésticos deben mantenerse lejos del área de la piscina para evitar daños a la misma.

Quite la cubierta completamente cuando se esté usando la piscina.

Debe instalarse un detector electrónico para avisarle de que alguien ha entrado en el área de la piscina. Bajo ninguna circunstancia este equipo debe sustituir a la supervisión por parte de un adulto.

Las piscinas deben montarse según las regulaciones locales de seguridad y construcción.

Use únicamente accesorios Bestway en las piscinas Bestway.

Mantenga adecuadamente la piscina para asegurar una mayor duración y un uso más seguro. (Vea la sección de mantenimiento). Asegúrese de mantener la piscina limpia en todo momento. El fondo de la piscina deberá ser visible en todo momento desde el perímetro exterior de la misma.

Utilice luz artificial para iluminar la piscina cuando la utilice durante la noche. Ilumine especialmente todos las indicaciones de seguridad, escaleras, peldaños, pasillos y el fondo de la piscina.

Debe revisarse todo el equipo a menudo para detectar posibles signos de deterioro, corrosión, piezas rotas y otros riesgos que podrían causar daños.

Recuerde que es necesario usar protección solar a menudo, y siempre después del baño.

Solo las personas mayores de 18 años pueden manipular accesorios eléctricos; deben respetar las medidas de seguridad aplicables en materia de seguridad en el trabajo y deben estar cualificados para realizar tareas en la instalación eléctrica de conformidad con cualquier estándar o normativa nacional.

No se bañe durante la noche ni en condiciones de visibilidad reducida. Se prohíben las actitudes violentas y agresivas en la piscina.

Bajo ninguna circunstancia podrá realizar modificaciones a los componentes de la piscina. No realice perforaciones en la piscina ni en los escalones de la escalera.

Riesgo de ahogamiento:

- Evite que niños que no estén vigilados puedan acceder a la piscina, instale vallas u otras barreras aprobadas alrededor de los lados de la piscina. Puede ser necesario instalar vallas u otras barreras aprobadas para el cumplimiento de la legislación o regulaciones nacionales o locales. Compruebe la legislación o regulaciones nacionales o locales antes de montar la piscina. Consulte la lista de recomendaciones sobre barreras y directrices descritos en la publicación de la CPSC nº 362 (Entidad regulatoria estadounidense para la seguridad de los productos de consumo).

- Quite las escaleras de la piscina antes de dejarla. Los niños de 2 años pueden subir las escaleras para introducirse en la piscina y ahogarse.

- No deje juguetes dentro de la piscina cuando haya acabado de usarla, ya que los juguetes y otros elementos parecidos pueden atraer a los niños a la piscina.

- Coloque el mobiliario (por ejemplo, mesas, sillas) lejos de la piscina y de manera que los niños no puedan subirse en éste para acceder a la piscina.

- Coloque las bombas y los filtros de manera de manera que los niños no puedan subir a ellos y acceder de esta manera a la piscina.

- Evite utilizar la piscina si cualquier conducto de drenaje o succión está roto o no existe. La succión puede provocar que alguna parte del cuerpo, cabello o joyas queden atrapados o incluso que se produzcan accidentes en los que alguna persona pueda resultar ahogada. Repare o sustituya la cubierta de succión o drenaje antes de utilizar la piscina.

- Después de usar la piscina, quite el agua hasta un nivel de 1 cm (1/2 pulg.) o menos.

Riesgo por buceo:

- No bucee en la piscina. El bucear en agua poco profunda puede provocar accidentes de cuello, parálisis o incluso accidentes mortales.

Riesgo de electrocución:

- Asegúrese que la piscina esté alejada de líneas y cables eléctricos, radios, altavoces y otros aparatos eléctricos.

- No instale la piscina cerca de líneas o cables eléctricos.

- No haga funcionar la bomba mientras se está usando la piscina.

Primeros auxilios:

- Mantenga cerca de la piscina un teléfono que funcione y una lista de los números de emergencia.

Los números de emergencia disponibles deben incluir:

- Bomberos
- Policía
- Ambulancia

- Servicio de información de productos tóxicos

- Dirección completa de la casa

- Informe sobre la aplicación de técnicas de reanimación cardiopulmonar (CPR). En el caso de una emergencia, la aplicación inmediata de técnicas CPR puede ayudar a salvar vidas.

- El equipo de rescate debe estar situado cerca de la piscina y es necesario que el adulto que vigila la misma sepa cómo usarlo.

- El equipo de rescate debe incluir, sin que ésta sea una lista completa, elementos como un chaleco salvavidas, un flotador con cuerda incluida y un mango de rescate rígido de al menos 3.66 m (12 pies).

- Aprenda las operaciones de primeros auxilios necesarias, especialmente las relativas a los niños.

En caso de accidente:

- Saque a todos los niños fuera del agua inmediatamente

- Llame al servicio de emergencias y siga sus instrucciones/consejos.

- Sustituya la ropa mojada con ropa seca.

Para más consejos de seguridad, visite los siguientes sitios web:

www.homesafetycouncil.org

<http://www.safety-council.org/info/child/water.html>

www.safekids.org

www.nspil.org

Instrucciones sobre las barreras de seguridad para las piscinas residenciales

Sección I: piscina exteriores

Las piscinas exteriores, ya sea enterradas, situadas encima del terreno o permanentes, bañeras a alta temperatura o saunas, deben estar provistas con una barrera que cumpla los siguientes puntos:

- La parte superior de la barrera debe estar al menos 122 centímetros (48 pulg.) por encima del suelo medido en el lado de la barrera más alejado de la piscina. La altura máxima vertical entre el suelo y la parte inferior de la barrera debe ser de 10 centímetros (4 pulg.) medido en el lado de la barrera que está más alejado de la piscina. Si la parte superior de la estructura de la piscina está por encima del suelo, como por ejemplo una piscina situada encima del terreno, la barrera puede estar al nivel del suelo, como la estructura de la piscina o montada en la parte superior de la estructura de la piscina. Si la barrera está montada en la parte superior de la estructura de la piscina, la altura máxima vertical entre la parte superior de la estructura de la piscina y la parte inferior de la barrera debe ser de 10 centímetros (4 pulg.).

- Las aperturas de la barrera no deben permitir el paso de una esfera con un diámetro de 10 centímetros (4 pulg.).

- Las barreras sólidas, que no tienen aperturas, como los trabajos de albañilería o paredes de piedra, no deben presentar entradas o salientes excepto las normales tolerancias y juntas realizadas de albañilería.

- Si la barrera se compone de partes horizontales y verticales y la distancia entre las partes superiores de las partes horizontales es inferior a 114 centímetros (45 pulg.), las partes horizontales deben situarse en la piscina cerca de la valla. La anchura del espacio entre las partes verticales no debe superar los 2.5 centímetros (1-3/4 de pulgada). Si hay cortes decorativos, el ancho del espacio entre los cortes no debe superar los 2.5 centímetros (1-3/4 de pulgada).

- Si la barrera se compone de partes horizontales y verticales y la distancia entre las partes superiores de las partes horizontales es de 114 centímetros (45 pulg.) o superior, el espaciado entre las partes verticales no debe superar los 10 centímetros (4 pulg.). Si hay cortes decorativos, el ancho del espaciado entre los cortes no debe superar los 2.5 centímetros (1-3/4 de pulgada).

- El tamaño máximo de la malla para las vallas de cadenas no debe superar los 2.5 centímetros (1-3/4 de pulgada) cuadrados a menos que la valla esté provista de listones sujetos en la parte superior o inferior que reduzcan las aperturas a no más de 2.5 centímetros (1-3/4 de pulgada).

- Si la barrera se compone de partes diagonales, como las vallas de látex, la apertura máxima formada por las partes diagonales no debe superar las 2.5 centímetros (1-3/4 de pulgada).

- Las puertas de acceso a la piscina deben cumplir las indicaciones de la sección I, párrafos de 1 a 7, y deben estar equipadas de manera que se pueda colocar un dispositivo de bloqueo. Las puertas de acceso a los peatones deben abrirse hacia fuera, para salir de la piscina, y debe ser de cierre automático y mecanismo de bloqueo automático. Si el mecanismo de liberación del dispositivo de bloqueo automático está situado a menos de 140 centímetros (54 pulg.) de la parte inferior de la puerta, (a) el mecanismo de liberación debe situarse en el lado de la piscina de la puerta al menos 7.5 centímetros (3 pulg.) por debajo de la parte inferior de la puerta y (b) la puerta y la barrera no deben tener una apertura superior a 1 centímetro (1/2 pulgada) en 45 centímetros (18 pulg.) a partir del mecanismo de liberación.

- Si la pared de una vivienda sirve como parte de la barrera, deben aplicarse una de las siguientes normas:

- Todas las puertas con acceso directo a la piscina a través de dicha pared deben estar equipadas con una alarma que realice un aviso acústico audible cuando la puerta y su protección, si está presente, se abran. La alarma debe sonar continuamente durante un mínimo de 30 segundos en los 7 segundos posteriores a la apertura de la puerta. Las alarmas deben cumplir los requisitos de UL2017 General - Dispositivos y sistemas de señalación con un objetivo, Sección 77. La alarma debe emitir un sonido con un nivel mínimo de 85 dBA a 3 metros (10 pies) y el sonido de la alarma debe distinguirse de otros sonidos de la casa, como alarmas de incendio, teléfonos, y puertas. La alarma debe restablecerse automáticamente en todas las condiciones.

La alarma debe estar equipada con dispositivos manuales, como teclados o interruptores, para su desactivación temporal en caso de apertura de la puerta en cualquier de las direcciones. Esta desactivación no debe durar más de 15 segundos. Los teclados o interruptores de desactivación deben estar situados a al menos 140 centímetros (54 pulg.) por encima del umbral de la puerta.

- La puerta debe estar equipada con una cubierta de seguridad de potencia que cumpla los requisitos ASTM F1346-94 indicados a continuación.
 - Otras formas de protección, como puertas de cierre automático con dispositivos de bloqueo automático, son adaptables siempre que el grado de protección conseguido no sea inferior a la protección conseguida por (a) o (b) tal y como anteriormente descrito.
10. Si se usa una estructura de piscina situada encima del suelo cuando la barrera está montada en la parte superior de la estructura de la piscina, y los medios de acceso sean una escalera o peldaños, entonces (a) la escalera a la piscina o los peldaños deben poder asegurarse, bloquearse o quitarse para evitar el acceso, o (b) la escalera o los peldaños deben estar rodeados por una barrera que cumpla los requisitos de la Sección I, Párrafos 1 a 9. Si la escalera o los peldaños se sujetan, bloquean o extraen, las aperturas creadas no deben permitir el paso de una esfera con un diámetro de 10 centímetros (4 pulg.).

Sección II: Ubicaciones de la barrera
Las barreras deben situarse de manera que se evite que las estructuras, equipamientos o elementos similares permanentes puedan ser usados para subir las barreras.

GUARDE ESTE MANUAL DE INSTRUCCIONES

Elementos de la Piscina:
#B56543

Contenido:

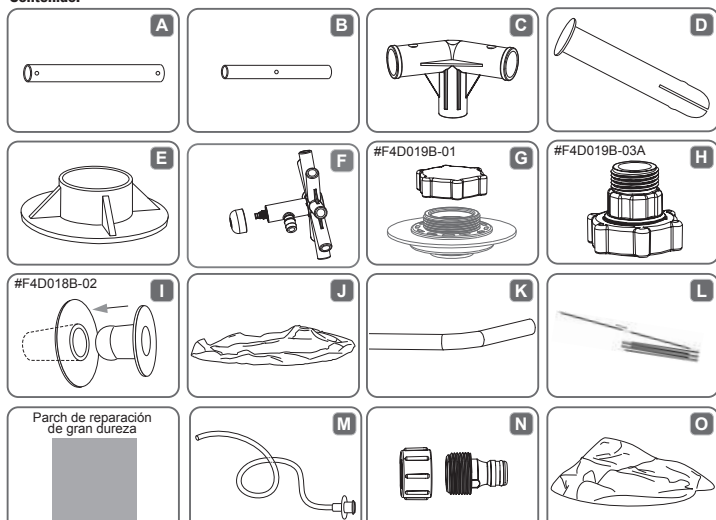

Ref#	Descripción	Cantidad	Ref#	Descripción	Cantidad
A	Palo superior	8	I	Clavija de paro azul	3
B	Pata de la piscina vertical	8	J	Forro	1
C	Conector en T	8	K	Pata de la tienda	8
D	Clavija	18	L	Palo de fibra de vidrio	8
E	Pedestal	8	M	Manguera	1
F	Pulverizador	1	N	Adaptador	1
G	Válvula de drenaje	1	O	Tela exterior para la tienda	1
H	Adaptador	1			

Los esquemas pueden no reflejar adecuadamente el producto, los dibujos no están impresos a escala. Para mayor información, consulte la sección sobre preguntas frecuentes (FAQ).

ELIJA UNA UBICACIÓN ADECUADA

IMPORTANTE: La piscina debe montarse en una superficie completamente plana y nivelada. No instale la piscina si la superficie está inclinada o en pendiente.

Condiciones adecuadas para instalar la piscina:

- La ubicación seleccionada debe ser capaz de soportar de forma uniforme el peso de la piscina durante todo el tiempo que permanezca montada; asimismo, la ubicación debe tener una superficie plana y debe estar libre de objetos y residuos como piedras o ramas.

- Le recomendamos colocar la piscina alejada de cualquier objeto que los niños pudieran utilizar para escalar e introducirse en ella.

NOTA: Coloque la piscina cerca de un sistema de drenaje adecuado para dar salida a los desbordamientos de agua o vaciar la piscina.

NOTA: Coloque la piscina cerca de una toma eléctrica AC con protección GFCI (interruptor del circuito de fallos de conexión a tierra).

Condiciones inadecuadas para instalar la piscina:

- Sobre un suelo con desniveles, pues la piscina podría derrumbarse provocando lesiones personales o pérdidas materiales graves; además, dejaría la garantía sin validez e impediría la presentación de reclamaciones de mantenimiento o reparación.

- No debe utilizarse arena para crear una base nivelada; en caso necesario, habrá que realizar excavaciones en el suelo.

- Directamente debajo de árboles o líneas de alta tensión. Asegúrese de que no pasen tuberías, líneas o cables por debajo del lugar de instalación.

- No coloque la piscina en entradas, terrazas, plataformas, superficies de grava o asfalto. La ubicación seleccionada debería ser lo suficientemente firme para soportar la presión del agua; no situar sobre lodo, arena, suelo blanco o suelo o alquitrán.

- El césped o la vegetación bajo de la piscina se marchalará y podría provocar malos olores o el revestimiento de fango. Por eso, recomendamos eliminar todo el césped de la ubicación elegida para la piscina.

- Evite aquellas zonas donde puedan brotar plantas o malas hierbas que pudieran dañar el fondo o el revestimiento de la piscina.

NOTA: Consulte a las autoridades locales para conocer las normativas en materia de vallas, barreras, iluminación y seguridad y asegúrese de cumplirlas.

NOTA: Si cuenta con una bomba de filtrado, consulte el manual de instrucciones de la bomba.

NOTA: La escalera debe adaptarse al tamaño de la piscina y debe utilizarse únicamente para entrar y salir de ella. Queda prohibido exceder la carga útil máxima permitida de la escalera. Compruebe periódicamente el correcto montaje de esta última.

Instalación

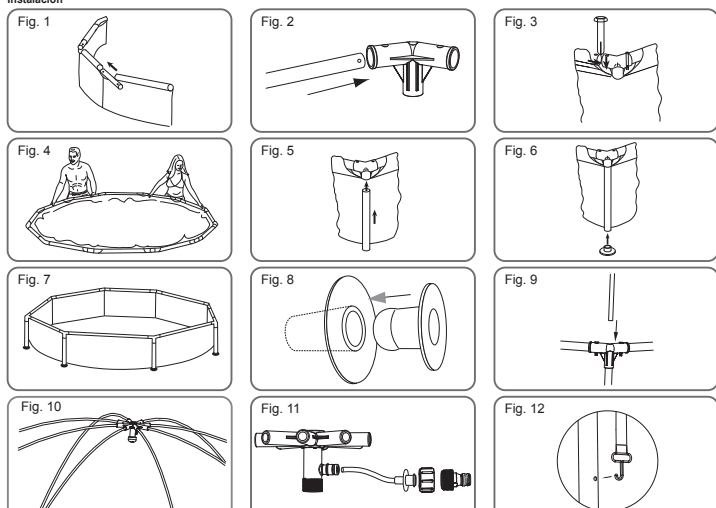

Montaje de la piscina de juegos Splash-in-Shade (no se precisan herramientas).

Bestway Inflatables no es responsable por daños provocados en la piscina debidos a un mal manejo o a la falta de respeto de estas instrucciones.

1. Coloque todas las piezas sobre el suelo y compruebe que dispone de todas ellas en la cantidad indicada en la lista de contenido. En caso de que falte alguna pieza, no monte la piscina y póngase en contacto con el servicio de atención al cliente de Bestway.

2. Extienda la piscina y asegúrese de que está cara arriba, déjala extendida a la luz del sol directa durante una hora o más para que sea más flexible durante el montaje.
3. Gire la piscina hasta que la válvula de drenaje se esté situada cerca de la zona donde desea vaciar el agua.

ADVERTENCIA:

1. No arrastre la piscina en el suelo para evitar que se pinche con objetos puntiagudos.
2. Introduzca los tapones de paro en la entrada y la salida de la pared de la piscina desde dentro de la piscina (Vea Fig. 8)
3. Introduzca el palo superior (A) en los bolsillos del mango en la parte superior de la piscina. (Vea Fig. 1)
4. Conecte el palo superior (A) con el conector en T (C) en cada esquina e introduzca las clavijas (D) en los orificios pretaladrados del armazón. (Vea Fig. 2, 3)
5. Repita los pasos 5 y 6 hasta que todos los rieles superiores (A) estén conectados con todos los empalmes en T (C) y la estructura superior quede montada.

ADVERTENCIA:

1. Para un montaje más fácil, suba ligeramente los últimos 2 palos con una forma de V invertida e introduzca los conectores en T (C). Baje lentamente hasta haber realizado la conexión completa teniendo cuidado de no pellizcarse los dedos (Vea Fig. 4)
2. Conecte la pata de la piscina vertical (B) en la parte inferior del conector en T (C). (Vea Fig. 5)

ADVERTENCIA:

1. Asegúrese de que el agujero en la pata de la piscina vertical (B) mira hacia fuera.
2. Acople todas las bases (E) en la parte inferior de las patas de la piscina verticales (B). (Vea Fig. 6)
3. Cuando la piscina esté completamente montada, tire de la estructura desde diferentes puntos para garantizar que los rieles, las patas y los conectores queden perfectamente encajados entre sí. (Vea Fig. 7)
4. Asegúrese de que la válvula de drenaje está firmemente cerrada. Alíse el fondo.
5. Introduzca las 8 patas de la tienda (K) en los 8 conectores en T (O) (Vea Fig. 9)
6. Un palo de fibra de vidrio (L) tiene 3 secciones. Extienda el palo de fibra de vidrio estirando cada sección y colocándolo en los casquillos de metal.
7. Inserte un extremo del tubo de fibra de vidrio preextendido en la pata de la pantalla solar (K) y el otro extremo en el aspersor (F). Repita este paso para los demás tubos de fibra de vidrio. Asegúrese de que los 8 tubos de fibra de vidrio formen una semicúpula. (Vea Fig. 10)
8. Conecte la manguera (M) al aspersor (F) y al adaptador de manguera (N). (Vea Fig. 11)

NOTA:

1. El adaptador de manguera se puede utilizar con dos mangueras de jardín diferentes.
2. Extienda la cubierta exterior de la tienda (O), asegúrese de colocar el centro sobre el aspersor (F); ajuste la posición de la cubierta exterior de la tienda (O) hasta que las costuras queden superpuestas sobre los tubos de fibra de vidrio (L). Enganche la cubierta exterior de la tienda (O) en el orificio situado en la pata vertical de la piscina (B). (Vea Fig. 12)
3. Ale la cubierta exterior (O) al tubo de fibra de vidrio (L) utilizando los 3 pares de cordones situados en la parte interior de la cubierta exterior (O). Estos cordones también se pueden utilizar sujetar la manguera (M).
4. Quite todas las arrugas de la tela exterior y déjala perfecta.

IMPORTANTE:

Ponga de 1" a 2" de agua en la piscina para cubrir el suelo. Cuando la piscina esté un poco cubierta, alíse suavemente las arrugas. Comience desde el centro de la piscina y trabaje en sentido horario hacia el exterior.

Llenado de la Piscina con Agua

ADVERTENCIA:

1. No deje la piscina sin vigilancia mientras la está llenando de agua.
2. Llene la piscina hasta la línea de llenado marcada en el interior de la piscina. No sobrepase la línea de llenado marcada en el interior de la piscina. **NO LLENE DEMASIADO** ya que esto puede hacer que la piscina se hunda. Si llueve bastante, podría ser necesario quitar un poco de agua de la piscina para asegurarse de que el nivel es correcto. (Vea Fig. 14)
3. Cuando la piscina se haya llenado por completo, compruebe que el agua no se acumula en ningún lado para que la piscina esté equilibrada.

IMPORTANTE:

Si la piscina no está equilibrada, drene el agua y vuelva a equilibrar el suelo cavando. No intente nunca mover la piscina con agua dentro de la misma, pueden provocarse graves daños personales o daños en la piscina. (Vea Fig. 13)

ADVERTENCIA:

Su piscina puede contener XXXX litros / XXXX galones lo que equivale a XXXX libras de presión. Si su piscina presenta bultos o lados que no están equilibrados la piscina no está equilibrada, los lados pueden explotar y el agua se descargará provocando graves heridas personales y daños a las propiedades.

1. Compruebe si la piscina presenta pérdidas en las válvulas o las juntas, compruebe la tela de suelo para ver si hay alguna pérdida evidente de agua. No añada productos químicos hasta haber realizado esta comprobación.

NOTA:

En caso de observarse una fuga de agua, repare la piscina usando el parche de alta resistencia incluido. Consulte las PMF para más información.

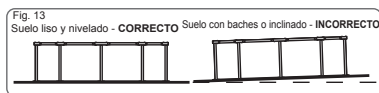

Mantenimiento de la Piscina

Si no respeta las instrucciones de mantenimiento que se incluyen a continuación, su salud puede estar en peligro, y especialmente también la de los niños.

NOTA:

La bomba de filtrado se usa para hacer que circule el agua y para filtrar pequeñas partículas, ayudando a mantener su agua libre de partículas de suciedad en suspensión. Para mantener el agua de su piscina limpia y en condiciones de higiene adecuadas, debe añadir productos químicos. Consulte el manual de la bomba de filtrado para instalar, hacer funcionar y realizar el mantenimiento de la bomba de filtrado.

La tabla siguiente enumera los tipos de pruebas que deben llevarse a cabo y los valores ideales, además de posibles medidas correctoras. Compruebe periódicamente el valor del pH y la concentración de cloro y ajústese a los valores ideales.

PRUEBA	VALORES IDEALES
Valor del pH	7,4 – 7,6
Ácido cianúrico	30 – 50 ppm
Cloro libre	2 – 4 ppm
Sustancia clorada	0
Algas	No visibles
Calcio (dureza)	200 – 400 ppm

Para mantener la piscina limpia:

1. Póngase en contacto con su vendedor local para que le asesore sobre el uso de productos químicos y para el control de pH.
2. Ponga un cubo de agua cerca de la piscina para limpiar los pies de los usuarios antes de entrar a la piscina.
3. Cubra la piscina cuando no la use.

ADVERTENCIA: LA CUBIERTA BESTWAY PARA LA PISCINA NO ES UN ELEMENTO DE SEGURIDAD.

1. Limpie a menudo la piscina por encima para evitar que la suciedad se deposite.
2. Cambie el cartucho del filtro en la bomba de filtrado cada 2 semanas.
3. Limpie cuidadosamente cualquier espuma del lado con un paño limpio.
4. Un mantenimiento adecuado puede alargar la vida de su piscina.

ADVERTENCIA:

Asegúrese de que el sistema de filtrado funciona cada día durante 7-8 horas, pero no más de 8 horas ya que la bomba podría recalentarse y dañarse. No use la bomba mientras se está usando la piscina.

Reparación

Si su piscina se ha dañado, use el parche de reparación. - vea las PMF para las instrucciones.

Desmontaje

1. Desenrosque el tapón de la válvula de drenaje en la parte exterior de la piscina en sentido anti-horario y sáquelo.
2. Conecte el adaptador a la manguera y ponga el otro extremo de la manguera en el área donde desee drenar su piscina. (Compruebe la legislación local para saber si existen ordenanzas municipales acerca del drenaje).
3. Enrosque el anillo de control del adaptador de la manguera en la válvula de drenaje en sentido horario. La válvula de drenaje estará abierta y el agua comenzará a salir automáticamente.

ADVERTENCIA:

1. El flujo del agua puede controlarse con el anillo de control.
2. Cuando el drenaje haya acabado, destornille el anillo de control para cerrar la válvula.
3. Desconecte la manguera.
4. Enrosque el tapón otra vez en la válvula de drenaje.
5. Airee la piscina para secarla.

ADVERTENCIA:

No deje la piscina ya vacía en el exterior.

Almacenamiento

1. Cuando la piscina esté completamente seca, espolvoree polvos de tacho en la misma para evitar que se pegue, doble la piscina cuidadosamente. Si la piscina no está completamente seca, se creará moho y se dañará el forro de la piscina.
2. Guarde el forro y los accesorios en un lugar seco con una temperatura moderada entre 5°C / 41°F y 38°C / 100°F.

Preguntas Más Frecuentes

1. ¿Qué base es adecuada para una piscina desmontable tubular Set?

Puede usarse casi cualquier superficie lisa, sólida y equilibrada. No use arena como material de nivelado ya que puede desplazarse debajo de la piscina. El suelo debe cavarse hasta que esté perfectamente nivelado. No monte la piscina en carreteras, cubiertas, plataformas, grava o asfalto. El suelo debe ser lo suficientemente firme para aguantar el peso y la presión del agua: el barro, la arena, los sólidos blandos o sueltos o el alquitrán no son lugares adecuados. Puede usarse una base de hormigón, pero no se puede arrastrar la piscina por la superficie ya que se podrían provocar abrasiones que rasgarían el forro. Si es necesario montar la piscina en césped, se recomienda quitar el mision de debajo del lugar donde se situará la piscina, ya que morirá y podría causar olores o limo. Algunos tipos de césped muy duro pueden crecer a través del forro así como algunas plantas o arbustos especialmente agresivos. Asegúrese de que la vegetación situada al lado se corta cuando es necesario. Usar una tela para el suelo ayuda a proteger la base de la piscina.

2. ¿Cómo sé si mi piscina está montada en un lugar equilibrado?

Si parece que hay bultos en un lado de la piscina, no está montada encima de un lugar equilibrado. Es importante vaciar la piscina y desplazarla a un lugar equilibrado. Si la piscina no está situada en un lugar equilibrado, se provocará una tensión innecesaria en las juntas, lo que podría hacer que saltasen, provocando inundaciones, daños a las propiedades y posibles daños personales o incluso la muerte.

Llene su piscina siguiendo las instrucciones incluidas en el manual de uso cuidadosamente. Esto asegurará que no pierda agua y que la piscina se puede mover fácilmente dado que el suelo se puede equilibrar en el momento adecuado y no después de haberla llenado completamente con agua.

3. ¿Puedo hacer que un servicio de aguas llene mi piscina?

Recomendamos que use una manguera de jardín a poca presión para llenar su piscina. Si es necesario usar un servicio de entrega de agua, es mejor llenar la piscina con solo una pulgada de agua con la manguera y alisar primero las arrugas. Use un servicio de agua que pueda regular el flujo de agua para evitar daños. Asegúrese de que para en cada uno de los pasos indicados en el manual de instrucciones para asegurarse de que la piscina está nivelada. Bestway no se hace responsable de piscinas dañadas o en malas condiciones debido al uso de servicios de entrega de agua.

4. ¿Cuál es la máxima altura de llenado de la piscina?

Llene la piscina solo hasta la línea de llenado en el interior de la piscina. No supere la línea de llenado en el interior de la piscina. No intente nunca llenar la piscina más allá de la base del anillo. Recomendamos que deje un poco de espacio para los desplazamientos de agua que se producen cuando hay personas dentro de la piscina. Puede ser necesario llenarla durante la estación para compensar el agua evaporada o perdida durante el uso.

5. Mi piscina presenta pérdida, ¿qué puedo hacer para arreglarla?

No es necesario vaciar la piscina para tapar los agujeros. Puede comprar parches de reparación auto-adhesivos que se pueden utilizar debajo del agua en su tienda local. Para un uso en el exterior, use el parche de reparación incluido. Para los agujeros interiores, limpie el agujero en la parte interior de la piscina quitando cualquier resto de aceite o algas. Corte un círculo lo suficientemente amplio para cubrir el agujero y aplique un parche de manera segura en el lado del agua. Corte un segundo parche y aplíquelo en la parte exterior de la piscina para asegurar una mayor dureza. Si el agujero está en la base de la piscina, use solo un parche y apriételo con un objeto pesado mientras se pega. Para los agujeros del anillo superior, hinche el anillo para ubicar el agujero, marque el agujero de manera que se vea fácilmente y aplique el parche apretándolo firmemente. Cuando se haya aplicado, deshinche un poco el anillo para quitar un poco de presión del parche. Si el anillo se deshincha completamente y se vacía la piscina, ponga un peso encima del parche para ayudar a que se pegue. Si ha puesto un parche en la piscina cuando está vacía, le recomendamos que espere al menos 12 horas antes de llenarla.

6. ¿Dónde puedo comprar cartuchos para el filtro y cada cuánto tiempo tengo que cambiarlos?

Los cartuchos de filtro adecuados para su bomba de filtrado tienen que estar disponibles en la tienda donde compró la piscina. Si no es así, la mayoría de los vendedores venden cartuchos para el filtro como accesorio. Si no puede encontrar las piezas de sustitución necesarias, llame a

nuestro número gratuito y le ayudaremos a encontrar la tienda más cercana. Los cartuchos deben cambiarse cada 2 semanas dependiendo del uso de la piscina. Compruebe el filtro semanalmente y limpie las mangueras quitando los desechos y partículas. **Nota:** Asegúrese de que la bomba está desconectada del suministro eléctrico antes de comprobar el cartucho del filtro.

7. ¿Cuántas veces al año debo cambiar el agua?

Depende del uso que se haga de la piscina, y de la atención que se preste a cubrir la piscina y mantener los productos químicos con la dosis adecuada. Si se efectúa un mantenimiento correcto, el agua debe durar todo el verano. Póngase en contacto con su proveedor de productos químicos local para obtener más información acerca de los productos químicos, le podrán aconsejar cómo mantener limpia el agua.

8. ¿Es necesario desmontar la piscina durante el invierno?

Sí, las piscinas situadas encima del suelo pueden hundirse con el peso del hielo y la nieve y las paredes de PVC podrían dañarse. Le recomendamos que desmonte la piscina cuando la temperatura sea inferior a 8°C / 45°F. La piscina debe guardarse en el interior a una temperatura moderada, entre 5°C / 41°F y 38°C / 100°F. Guárdela lejos de productos químicos y roedores, y fuera del alcance de los niños.

9. Mi piscina está perdiendo color - ¿a qué se debe?

Un uso excesivo de productos químicos puede hacer que se pierda el color del forro; es parecido a lo que pasa con el traje de baño, que pierde color debido al uso prolongado con el agua con cloro.

10. ¿Cuántos años durará la piscina?

No hay un límite temporal para la piscina; si se respetan las instrucciones incluidas en el manual de uso con cuidado, se efectúa el mantenimiento y se guarda cuidadosamente se puede aumentar considerablemente la vida de la piscina. Un montaje, uso o cuidado no adecuados pueden dañar gravemente la piscina.

Para obtener más información y videos detallados con las instrucciones de montaje, visite nuestra página web <http://www.bestway-service.com>

Garantía limitada BESTWAY®

El producto que ha comprado viene acompañado de una garantía limitada. En Bestway® cumplimos nuestra garantía de calidad y le aseguramos, mediante una garantía de sustitución, que su producto estará libre de defectos de fabricación, susceptibles de provocar fugas.

Si detecta un defecto de fabricación en un plazo de:

90 días de la fecha de compra original

Póngase en contacto con su centro de servicios posventa de Bestway antes de enviar cualquier documento; dicho centro le informará debidamente de lo necesario para tramitar su reclamación. Bestway® declina toda responsabilidad por pérdidas económicas provocadas por costes químicos o de agua y no sustituirá aquellos productos dañados por negligencia o que hayan sido utilizados sin respetar las instrucciones de uso aplicables. Si desea presentar una reclamación en garantía, cumplimente este impreso y envíelo a su centro de servicios posventa de Bestway acompañado de una copia del recibo de compra y de fotos de los defectos.

La garantía de Bestway cubre los defectos de fabricación descubiertos durante el desembalaje del producto o durante su uso, tal y como se recomienda en el manual del usuario. Esta garantía se aplica solo a aquellos productos que no hayan sido modificados por terceros. El producto debe guardarse y manipularse de acuerdo con las recomendaciones técnicas.

Si Bestway® determina que un producto es defectuoso, la garantía cubrirá únicamente la reparación o la sustitución de la parte defectuosa. Las reparaciones y las sustituciones no amplían la duración de la garantía. Es obligatorio presentar la factura o el recibo de compra original, que determinarán la fecha de entrada en vigor y de finalización de la garantía.

Seleccione su tipo de piscina:

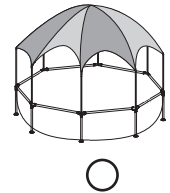
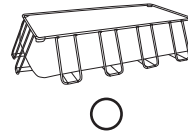
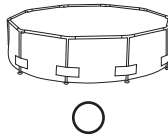
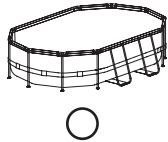
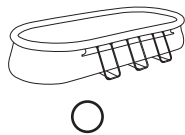
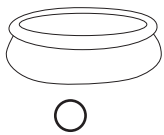

TENGA LA SIGUIENTE INFORMACIÓN A MANO ANTES DE LLAMAR A NUESTRO CENTRO DE SERVICIO POSVENTA:

Nombre: _____ Teléfono: _____

Dirección: _____ Móvil: _____

Ciudad: _____ País: _____ Fax: _____

Código postal/Zip: _____ País: EE.UU. Canadá E-mail: _____

FECHA DE COMPRA DEL RECIBO ORIGINAL: _____ Distribuidor: _____

CÓDIGO DE ARTÍCULO DE LA PISCINA: _____ NÚMERO DE LOTE: _____

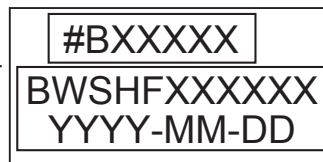
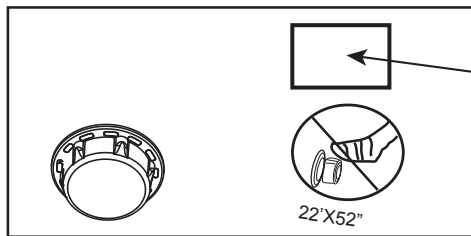

→ Código de artículo

→ Número de lote

Descripción del problema

El artículo se ha roto / presenta pérdidas Soldadura defectuosa Anillo superior defectuoso Válvula de drenaje averiada

Otros, por favor describa Pieza ausente – Utilice el código de la pieza ausente, el cual se pueden encontrar en el manual del usuario.

Bestway no cubre artículos que hayan estado sujetos a:

- Uso inadecuado o anormal • Usos o manipulaciones no sujetos a las instrucciones proporcionados por Bestway • Negligencia • Uso comercial • Accidentes • Vandalismo • Actividad terrorista
- Uso inadecuado de productos químicos • Exposición a condiciones climáticas extremas • Negligencia durante el montaje o el desmontaje de la piscina
- Daños fuera del control de Bestway y desastres naturales (fuerza mayor)

Esta garantía perderá su validez si se llevan a cabo reparaciones, cambios o modificaciones no autorizadas en alguna parte del equipo.

Este producto se ha diseñado de conformidad con unos estándares aplicados a un uso específico. Cualquier modificación o transformación para superar los valores máximos señalados por el fabricante podrían tener como resultado riesgos serios para el usuario y dejarán la garantía sin validez.

IMPORTANTE: SOLO SE SUSTITUIRÁ LA PARTE DAÑADA, NO LA TOTALIDAD DEL PRODUCTO.

Bestway se reserva el derecho de solicitar pruebas fotográficas de las piezas defectuosas o de solicitar el envío del elemento para la realización de pruebas adicionales.

PARA PODER AYUDARLE LO MEJOR POSIBLE, LE ROGAMOS QUE NOS SUMINISTRE INFORMACIÓN COMPLETA.

Bestway (USA) Inc.

Tel.: 1-855-838-3888 Fax: 1-480-838-1888

info@bestway-northamerica.com

PARA CONSULTAR FAQ, MANUALES, VÍDEOS O COMPRAR PIEZAS DE REPUESTO, VISITE NUESTRA PÁGINA WEB

WWW.BESTWAY-SERVICE.COM.

LOS VÍDEOS TAMBIÉN ESTÁN DISPONIBLES EN NUESTRO CANAL BESTWAY EN YOUTUBE: <http://youtube.com/user/BestwayService>.



Bestway®



PISCINA DE BRINCAR SPLASH-IN-SHADE MANUAL DO PROPRIETÁRIO

Email: info@bestway-northamerica.com
www.bestway-global.com
www.bestway-service.com





ATENÇÃO

suavizar o fundo

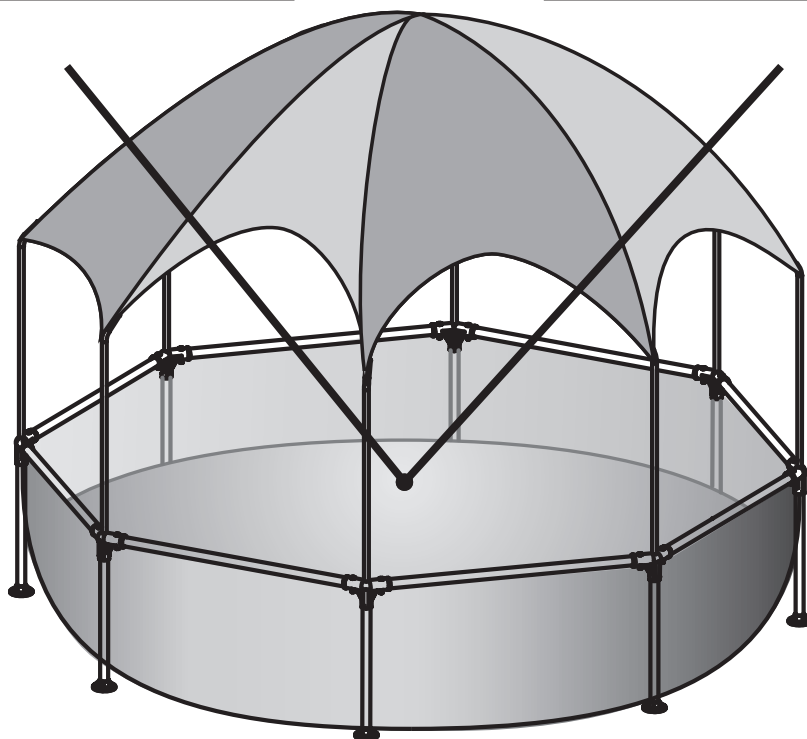
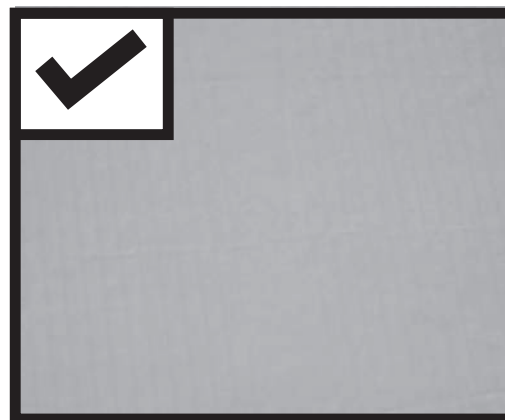
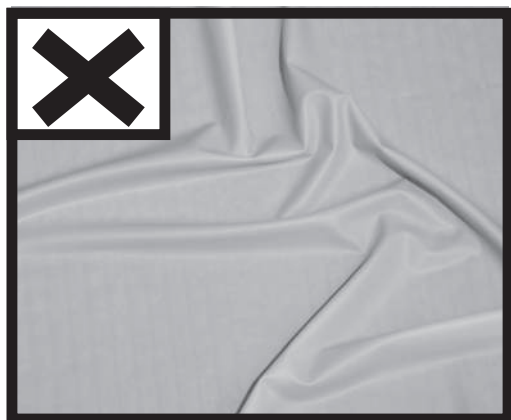







Encher a piscina com uma quantidade de água suficiente para cobrir a superfície (de 2 a 5 cm). Uma vez que a superfície estiver levemente coberta, eliminar todas as dobras presentes, começando pelo centro da piscina e continuando, no sentido horário, em direcção à parte externa.

A montagem requer normalmente cerca de 20 minutos.

INSTRUÇÕES IMPORTANTES PARA A SEGURANÇA
Leia e Siga Todas as Informações e Instruções de Segurança. Reserve para referência futura. O incumprimento destes avisos e instruções pode resultar em ferimentos graves ou morte dos utilizadores, especialmente nas crianças.

ATENÇÃO

 <p>Evite o Afogamento</p>  <p>Supervisione atentamente as crianças quando estiverem na <i>proximidade ou no interior</i> desta piscina. As crianças de idade inferior a 5 anos correm o maior risco de afogamento.</p>	 <p>Proibido Mergulhos</p>  <p>Pode partir o pescoço e ficar paralisado!</p>	 <p>Mantenha-se afastado das ligações de drenagem e sucção</p>  <p>O seu cabelo, corpo e jóias podem ser sugados para a drenagem. Pode ser forçado debaixo de água e afogar-se!</p>
--	---	--

A segurança dos seus filhos depende inteiramente de si! As crianças, principalmente com idade inferior a cinco anos, correm um risco elevado de afogamento.

Os afogamentos ocorrem de forma silenciosa e rápida, e podem acontecer em apenas 5cm (2 pol.) de água. Mantenha as crianças sob vigilância directa, fique por perto e supervisione-as de forma activa quando estas estiverem na piscina ou perto dela, e quando estiver a encher ou esvaziar a piscina.

Quando procurar uma criança desaparecida, verifique a piscina em primeiro lugar, mesmo que se pense que a criança deverá estar dentro de casa. Esvazie completamente a piscina após cada utilização e armazene a piscina vazia de forma a não acumular água da chuva ou de qualquer outra origem.

Nomeie pelo menos uma pessoa para ser responsável pela segurança. Aumente a supervisão caso existam várias pessoas na piscina. Se possível, ensine os seus filhos a nadar. Teste a temperatura da água antes de entrar na piscina salpicando água no seu pescoço, braços e pernas. Proíba corridas e jogos próximo da piscina.

A piscina e os acessórios só devem ser montados por adultos competentes. A sua piscina deve ser enchida por um fluxo de água de baixa pressão de forma a evitar excesso de stress no forro. A Bestway não será responsável por danos na piscina devido ao enchimento da água por meio de câmbio sistema. (Consulte as FAQ's) Não se apie, sente ou incline ou coloque pressão sobre o câmbio superior, se o fizer pode provocar o colapso da piscina e uma inundação, causando ferimentos pessoais graves e/ou danos a propriedade.

Não nade sozinho. Armazene os químicos e acessórios afastados do alcance de crianças. Nunca adicione químicos à piscina enquanto estiver ocupada. Consulte um retalhista especialista em fornecimento de piscinas para se certificar da utilização correcta de químicos.

A água da piscina deve ser testada regularmente para assegurar que está ótima para utilização segura e agradável ao longo da estação. Os animais de estimação devem ser mantidos longe da área da piscina para evitar danos estruturais na mesma. Retire a cobertura completamente quando em utilização.

Deve ser instalado um detector electrónico funcional para o alertar caso alguém entre na área da piscina. Sob nenhuma circunstância deve este equipamento substituir a supervisão de um adulto nas proximidades. As piscinas devem ser instaladas de forma a cumprir com os códigos de segurança e construção locais. Utilize apenas acessórios Bestway nas piscinas Bestway.

Faça a manutenção correcta da sua piscina para aumentar a sua vida útil e garantir uma utilização segura. (Consulte a Secção de Manutenção da Piscina) Mantenha sempre a piscina limpa e desimpedida. O fundo da piscina deve estar visível a todos os momentos a partir do perímetro exterior da piscina.

Utilize iluminação artificial durante a utilização nocturna da piscina, para iluminar todos os sinais de segurança, escadas, degraus, fundo da piscina e passagens. Todo o equipamento deve ser inspecionado com frequência para detectar e evitar a deterioração, corrosão, peças partidas ou outros riscos, que podem causar ferimentos. Lembre-se de voltar a aplicar protector solar regularmente e sempre depois de nadar.

Apenas pessoas com idade superior a 18 anos podem manipular acessórios eléctricos, estes devem respeitar os princípios de segurança apropriados relativamente a segurança ocupacional e devem estar qualificados para desempenhar as tarefas de instalação eléctrica de acordo com qualquer regulamento e padrão nacional correspondente.

Não tome banho de noite ou caso exista má iluminação. A luta e a violência são proibidas na piscina. Sob nenhuma circunstância deve modificar componentes da piscina. Não faça baracos na piscina ou nos degraus da escada.

Risco de Afogamento:
 • Evite o acesso à piscina de crianças não supervisionadas, através da instalação de vedações ou outras barreiras aprovadas em volta de toda a piscina. As leis ou códigos federais ou locais podem exigir vedações ou outras barreiras aprovadas. Verifique as leis ou códigos federais ou locais antes de instalar a piscina. Consulte a lista de recomendações e orientações de barreiras, conforme descrito na Publicação CPSC Nº 362.
 • Retire as escadas da piscina após sair da mesma. Há registros de crianças com idade inferior a 2 anos que subiram as escadas da piscina, entraram na piscina e se afogaram.
 • Não deixe brinquedos dentro da piscina após a sua utilização, porque os brinquedos ou objectos semelhantes podem atrair as crianças até à piscina.
 • Coloque o mobiliário (por exemplo, mesas, cadeiras) afastado da piscina de modo que as crianças não consigam trepá-lo e aceder à piscina.
 • Coloque as bombas e filtros de modo que as crianças não consigam trepá-los e aceder à piscina.
 • Se a cobertura de uma saída de sucção ou de drenagem estiver em falta ou danificada, não utilize a piscina. A sucção pode causar o aprisionamento de partes do corpo, o emaranhamento do cabelo ou jóias, evicção ou afogamento. Repare ou substitua a cobertura de uma saída de sucção ou de drenagem antes de permitir a utilização da piscina.
 • Depois de utilizar a piscina, retire a água até atingir um nível de 1cm (1/2 pol.) ou menos.

Risco de Mergulho:
 • Não mergulhe na piscina. Mergulhar em água de pouca profundidade pode resultar na fractura do pescoço, paralisia ou morte.

Risco de Electrocussão:
 • Mantenha quaisquer linhas eléctricas, rádios, alifalantes e outros aparelhos eléctricos afastados da piscina.
 • Não coloque a piscina perto ou debaixo de linhas eléctricas superiores.
 • Não opere a bomba enquanto a piscina estiver a ser utilizada.

Primeiros Socorros:
 • Mantenha um telefone funcional e uma lista de telefones de emergência nas proximidades da piscina.
 Principais números de emergência que devem estar sempre à mão:
 • Bombeiros
 • Polícia
 • Emergência médica
 • Centro de informação antivenenos
 • Endereço residencial completo
 • Obtenha um certificado em ressuscitação cardiopulmonar (RCP). Em caso de emergência, a utilização imediata da RCP pode ajudar a salvar vidas.
 • Deve existir na proximidade da piscina equipamento de salvamento e o adulto supervisor deve ser completamente treinado na sua utilização.
 • O equipamento de salvamento deve incluir, mas não está limitado a, uma bóia em anel aprovada pela guarda costeira com uma corda forte anexada, uma haste de salvamento rígida de pelo menos 3,6m (12').
 • Aprenda as operações de salvamento necessárias, especialmente as referentes ao salvamento de crianças.

Em caso de acidente:
 • Retire todas as crianças da água imediatamente.
 • Chame apoio de emergência e siga as instruções/conselhos.
 • Substitua o vestuário molhado por vestuário seco.

Para dicas de segurança adicionais verifique os websites seguintes:
www.homesafetycouncil.org
<http://www.safety-council.org/info/child/water.html>
www.safekids.org
www.nspii.org

Orientações de Barreiras de Segurança para Piscinas Residenciais
Secção I: Piscina exterior
 As piscinas exteriores, incluindo as no solo, acima do solo ou sobre o solo, banheiras de hidromassagem ou spas, deve ser fornecidas com uma barreira que cumpra o seguinte:

1. O topo da barreira deve situar-se a um mínimo de 48 polegadas acima do nível do solo medido na parte lateral da barreira que fica afastada da piscina. O espaço livre vertical máximo entre o nível do solo e a parte inferior da barreira deve ser de 4 polegadas, medidas na parte lateral da barreira, que fica afastada da piscina. Quando o topo da estrutura da piscina for superior ao nível do solo, como no caso das piscinas acima do solo, a barreira pode ficar ao nível do solo, tal como a estrutura da piscina, ou instalada sobre esta. Quando a barreira estiver instalada sobre a estrutura da piscina, o espaço livre vertical máximo entre o topo da estrutura da piscina e a parte inferior da barreira deve ser de 4 polegadas.

2. As aberturas na barreira não deverão permitir a passagem de uma esfera com 4-polegadas de diâmetro.
 3. As barreiras sólidas, que não contêm aberturas, como as de alvenaria ou de paredes de pedra, não devem conter moshas ou saliências, excepto as tolerâncias normais de construção e as juntas trabalhadas de alvenaria.

4. Quando a barreira for constituída por membros horizontais e verticais e a distância entre o topo dos membros horizontais for inferior a 45 polegadas, os membros horizontais devem ser colocados na parte da piscina que contém a vedação. O espaçamento entre os membros verticais não deve exceder 1-3/4 polegadas de largura. Quando existirem cortes decorativos, o espaçamento entre os cortes não deve exceder 1-3/4 polegadas de largura.

5. Quando a barreira for constituída por membros horizontais e verticais e a distância entre o topo dos membros horizontais for igual ou superior a 45 polegadas, o espaçamento entre os membros verticais não deve exceder 4 polegadas. Quando existirem cortes decorativos, o espaçamento entre os cortes não deve exceder 1-3/4 polegadas de largura.

6. O tamanho máximo da malha para vedações de rede não deve exceder 1-3/4 polegadas quadradas, excepto se a vedação for equipada com placas afixadas no topo e na parte inferior, reduzindo o tamanho das aberturas até um máximo de 1-3/4 polegadas.

7. Quando a barreira for constituída por membros diagonais, como uma vedação de madeira, a abertura máxima formada pelos membros diagonais não deve exceder 1-3/4 polegadas.

8. Os portões de acesso à piscina devem cumprir a Secção I, Parágrafos 1 a 7, e devem estar equipados de forma a acomodar um dispositivo de bloqueio. Os portões de acesso para peões devem abrir para fora, para longe da piscina, devem fechar automaticamente e ter um dispositivo de bloqueio automático. Os restantes portões devem ter um dispositivo de bloqueio automático. Quando o mecanismo de libertação do dispositivo de bloqueio automático estiver a uma distância inferior a 54 polegadas do portão, (a) o mecanismo de libertação deve ser colocado no lado da piscina que contém o portão, a um mínimo de 3 polegadas abaixo do topo do portão e (b) o portão e a barreira não devem ter aberturas superiores a 1/2 polegadas a uma distância de 18 polegadas do mecanismo de libertação.

9. Quando uma parede da habitação constituir parte da barreira, uma das seguintes instruções deve ser aplicada:
 (a) Todas as portas com acesso directo à piscina através da parede devem estar equipadas com um alarme que produza um som de aviso audível sempre que a porta, e a sua tela, caso exista, sejam abertas. O alarme deve soar continuamente durante 30 segundos, no mínimo, no espaço de 7 segundos após a abertura da porta. Os alarmes devem cumprir os requisitos dos Sistemas e Dispositivos de Sinalização para Fins Genéricos UL2017, Secção 77. O alarme deve ter uma taxa de pressão sonora mínima de 85 dBA a 10 pés, e o som do alarme deve ser distinto dos outros sons caseiros, como alarmes de incêndio, telefones e campainhas de porta. O alarme deve reiniciar automaticamente sob todas as condições. O alarme deve estar equipado com meios manuais, tais como teclados ou interruptores, para desactivar temporariamente o alarme para uma abertura individual da porta de qualquer direcção. Essa desactivação não deve durar mais de 15 segundos. Os teclados ou interruptores de desactivação devem estar localizados a pelo menos 54 polegadas acima do limiar da porta.
 (b) A piscina deve estar equipada com uma cobertura de segurança eléctrica que cumpra com a norma ASTM F1346-91 indicada abaixo.
 (c) Outros meios de protecção, tais como portas de fecho automático com dispositivos de bloqueio automático, são aceitáveis desde que o

grau de protecção garantido não seja inferior à protecção garantida por (a) ou (b) descritos abaixo.
 10. Quando seja usada uma estrutura acima do solo como barreira ou quando a barreira seja montada no topo da estrutura de piscina, e os meios de acesso sejam uma escada ou degraus, então (a) a escada ou degraus para a piscina devem ser capazes de serem protegidos, fechados ou removidos para evitar o acesso, ou (b) a escada ou degraus devem ser rodeados por uma barreira que cumpra a Secção I, Parágrafos 1 a 9. Quando a escada ou degraus sejam protegidos, bloqueados ou removidos, qualquer abertura criada não deve permitir a passagem de uma esfera de 4 polegadas de diâmetro.

Secção II: Localizações da Barreira
 As barreiras devem ser localizadas de forma a proibir que estruturas permanentes, equipamento ou objectos similares sejam usados para preparar as barreiras.

Itens de piscina: #B56543
GUARDAR ESTAS INSTRUÇÕES

Lista de componentes:

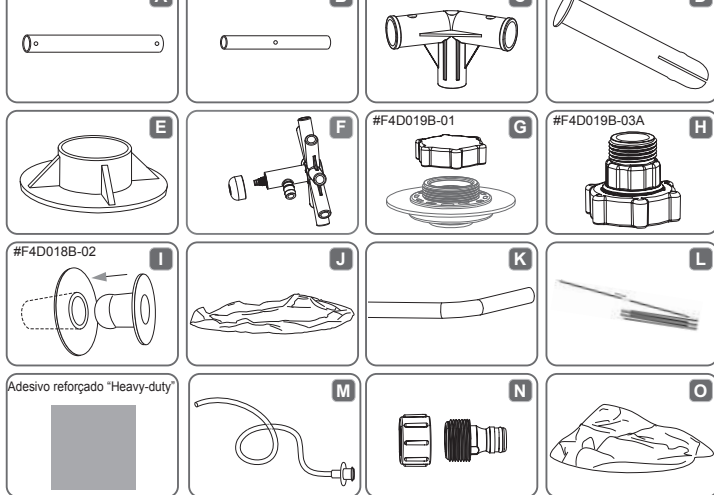

Ref#	Descrição	Quantidade	Ref#	Descrição	Quantidade
A	Barra superior	8	I	Rolha azul	3
B	Suporte vertical da piscina	8	J	Revestimento interno	1
C	Conector em T	8	K	Perna da tenda	8
D	Pino de bloqueio	18	L	Pólo em fibra de vidro	8
E	Pe	8	M	Tubo	1
F	Sprayer	1	N	Adaptador	1
G	Válvula dereno	1	O	Tecido externo da tenda	1
H	Adaptador de Mangueira	1			

Os desenhos não são proporcionais ao tamanho. Para maiores informações, consultar a secção de perguntas frequentes.

ESCOLHA A LOCALIZAÇÃO CORRECTA
IMPORTANTE: A piscina tem de ser montada numa superfície completamente plana e nivelada. Não instalar a piscina sobre uma superfície inclinada.

Condição correcta para instalar a piscina:
 • A localização seleccionada tem de ser capaz de suportar uniformemente o peso durante todo o tempo em que a piscina esteja instalada, adicionalmente a localização deve ser plana e deve estar livre de quaisquer objectos e detritos inclusive pedras e ramos.
 • Recomendamos que posicione a piscina afastada de quaisquer objecto que as crianças possam utilizar para preparar para a piscina.

NOTA: Posicione a piscina perto de um sistema de drenagem adequado para lidar com transbordamentos ou a descarga da piscina.
NOTA: Posicione a piscina perto de uma tomada de corrente CA com um RCD (Dispositivo de Corrente Residual).

Condições incorrectas para instalar a piscina:
 • Em terreno desnivelado a piscina pode colapsar causando ferimentos pessoais e/ou danos a propriedade pessoal e isso irá invalidar a garantia e prevenir quaisquer reclamações de assistência.
 • Não deve ser utilizada areia para criar uma base nivelada; o solo deve ser escavado caso necessário.
 • Directamente por baixo de linhas de electricidade superiores ou árvores. Certifique-se que a localização não contém tubagens, linhas ou cabos de infraestruturas de qualquer tipo subterrâneas.
 • Não instale a piscina em acessos de garagem, decks, plataformas, superfícies de gravilha ou asfalto. A localização seleccionada deve ser firme o suficiente para suportar a pressão da água; a lama, areia, solo suave / solto ou alcatrão não são adequados.
 • A relva e outra vegetação por baixo da piscina irá morrer e pode causar o desenvolvimento de odores e lamas, assim, recomendamos que remova toda a erva da localização da piscina seleccionada.
 • Evite áreas com tendência a espécies de planta e ervas daninhas agressivas que possam crescer através do tecido de cobertura de solo ou o plástico de revestimento.

NOTA: Verifique com a sua câmara municipal quanto a legislação relacionada com requisitos de vedações, barreiras, iluminação e segurança e certifique-se que respeita todas as leis.
NOTA: Caso possua uma bomba de filtro consulte o manual da bomba para obter instruções.

NOTA: A escada deve ser adequada ao tamanho da piscina e deve ser usada apenas para entrar e sair da piscina. É proibido exceder a carga permitida da escada. Verifique regularmente se a escada está montada devidamente.

Instalação

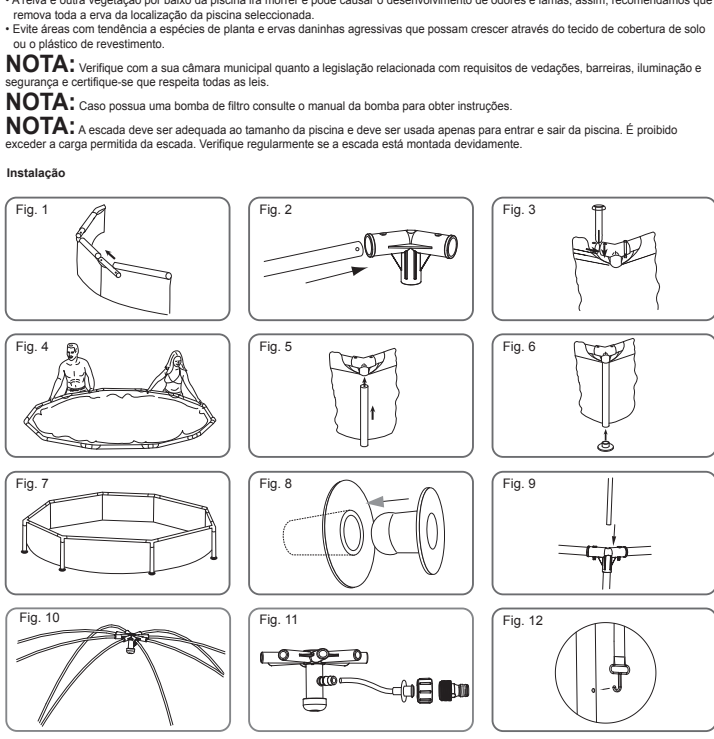

A montagem da piscina de jogo Splash-in-Shade não requer qualquer ferramenta.

Bestway Inflatables não se responsabilizará por danos causados à piscina devidos à falta de cuidado e ao não cumprimento destas instruções.

1. Disponha todos os componentes e verifique se tem as quantidades correctas como indicado na lista de componentes. Caso lhe esteja a faltar alguma peça não monte a piscina. Contacte o Serviço de Apoio ao Cliente Bestway.
2. Abra a piscina e assegure-se de que a mesma esteja com o lado direito voltado para cima, deixando-a directamente exposta à luz solar por uma hora ou mais, de modo a facilitar-lhe a montagem.
3. Volte a piscina para que a válvula de drenagem esteja próxima da área onde planeia drenar a água.

ATENÇÃO:

1. Não arrastar a piscina pelo chão, para evitar que objectos pontudos furem-na.
2. Introduzir, do lado de dentro, a rolha azul nas válvulas de entrada e saída da piscina. (Veja Fig. 8)
3. Fazer com que a barra superior (A) deslize para o correcto encaixe na parte superior da piscina. (Veja Fig. 1)
4. Conecte a extremidade de cima (A) com o T-Conector (C) em cada ângulo e insira os pinos (D) nos buracos pré-furados da estrutura. (Veja Fig. 2, 3)
5. Repita os passos 5 e 6 até que todos os corrimões superiores (A) estejam ligados aos conectores-T (C) e a estrutura superior esteja montada.

NOTA:

1. Para facilitar a montagem, levantar, levemente, as duas últimas barras até formar um V ao contrário, e introduzir-las nos últimos conectores em T (C). A seguir, abaixá-las até que estejam completamente introduzidas, prestando atenção para não ferir os dedos (Veja Fig. 4).
2. Unir os suportes verticais (B) com a parte inferior dos conectores em T (C). (Veja Fig. 5)

NOTA:

1. Verifique que o buraco na perna vertical da piscina (B) esteja virada para o externo.
2. Unir todas as bases (E) com a parte inferior dos suportes verticais (B). (Veja Fig. 6)
3. Quando a piscina estiver totalmente montada, puxe a estrutura a partir de diferentes direcções para se certificar que todos os corrimões, pernas da piscina e conectores estão unidos de forma firme. (Veja Fig. 7)
4. Certificar-se de que a válvula de dreno esteja correctamente fechada. Alise o fundo.
5. Insira as 8 pernas da tenda (K) nos 8 T-Conectores (C) (Veja Fig. 9)
6. Um pólo em fibra de vidro (L) tem 3 sessões. Estique o pólo em fibra de vidro, puxando para fora cada sessão, e coloque-o nos anéis de meta.
7. Insira uma extremidade do vara de fibra de vidro pré-estendida na perna da Tenda (K), a outra extremidade no Pulverizador (F).
8. Repita este passo para as outras varas de fibra de vidro. Certifique-se que as 8 varas de fibra de vidro formam uma semi-cúpula. (Veja Fig. 10)
9. Ligue a mangueira (M) ao Pulverizador (F) e ao adaptador de mangueira (N). (Veja Fig. 11)

NOTA:

1. O Adaptador de Mangueira pode ser usado com duas mangueiras de jardim diferentes.
2. Espalhe o tecido exterior da tenda (O), certifique-se que o centro está acima do Pulverizador (F), ajuste a posição do tecido exterior da tenda (O) até que as linhas das costuras estejam sobrepostas às varas de fibra de vidro (L). Prenda o tecido exterior da tenda (O) à vara da perna vertical da piscina (B). (Veja Fig. 12)
3. Amarre o tecido exterior (O) à vara de fibra de vidro (L) usando os 3 pares de cordas no interior do tecido exterior (O). A corda também pode prender a mangueira (M).
4. Alise todas as pregas no tecido externo e deixe-o perfeito.

IMPORTANTE:

Encher a piscina com uma quantidade de água suficiente para cobrir a superfície (de 2 a 5cm). Uma vez que a superfície estiver levemente coberta, eliminar todas as dobras presentes, começando pelo centro da piscina e continuando, no sentido horário, em direcção à parte externa.

Enchimento da piscina com água

ATENÇÃO:

1. Supervisionar a piscina quando a mesma estiver a ser enchida.
2. Encha a piscina com água até alcançar a linha de enchimento no interior da piscina. Não exceda a linha de enchimento no interior da piscina. NÃO ENCHA DEMASIADO já que isto pode causar o colapso da piscina. Em alturas de chuva forte pode ser necessário esvaziar alguma água para se certificar que o nível se mantém o correcto. (Ver Fig. 14)
3. Quando o enchimento da piscina estiver concluído, certifique-se de que a água não se esteja a acumular em de um lado; sinal de que a piscina não foi colocada sobre superfície plana.

IMPORTANTE:

Se a piscina não estiver nivelada, escoar a água e nivelar o terreno. Não tentar, de modo algum, deslocar a piscina se a mesma estiver cheia, isto poderia causar sérios ferimentos e/ou danos à piscina! (Veja Fig. 13)

ADVERTÊNCIA:

A capacidade da piscina é de no máximo xxxl litros, correspondente a uma pressão de xxxxxx kg. Se a sua piscina tiver alguma protuberância ou um lado desigual, significa que a mesma não está nivelada. Os lados podem estourar e a água escoar, rapidamente, causando sérios ferimentos e/ou danos materiais.

3. Controlar se há perda de ar das válvulas ou emendas, assim como a tela impermeável. Colocar produtos químicos somente após ter completado esta operação.

NOTA:

Em caso de uma fuga, remede a sua piscina utilizando o remendo de reparação de Utilização Intensiva fornecido.

Consultar a secção de perguntas frequentes para maiores informações.

Fig. 13

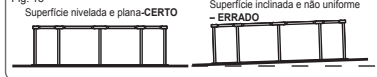
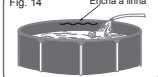

Fig. 14



Manutenção da piscina

Se as directrizes de manutenção abaixo não forem respeitadas, a tua saúde e, principalmente, a das crianças correrá sério risco.

NOTA:

A bomba de filtração é usada para fazer com que a água circule e para filtrar eventuais partículas de sujeira. Para que a água da piscina esteja sempre limpa, é necessário adicionar produtos químicos.

Siga o manual da bomba de filtração para fazer a instalação, opere e mantenha a bomba do filtro.

A tabela seguinte indica a sequência de testes que devem ser realizados para os valores ideais e as acções possíveis. Verifique regularmente o valor de pH e a concentração de cloro semanalmente e ajuste para os valores ideais.

TESTE	VALORES IDEAIS
valor pH	7,4 – 7,6
Ácido cianúrico	30 – 50 ppm
Cloro livre	2 – 4 ppm
Cloro composto	0
Algas	Nenhuma visível
Dureza de cálcio	200 – 400 ppm

Para a limpeza da piscina.

1. Contactar o revendedor local de piscinas para aconselhar-se em relação a produtos químicos e a kits para medir o pH.
2. Colocar um balde cheio de água próximo da piscina para lavar os pés antes de entrar na mesma.
3. Cobrir a piscina quando a mesma não estiver a ser usada.

ATENÇÃO:

A COBERTURA DE PISCINA BESTWAY NÃO É UMA COBERTURA DE SEGURANÇA.

4. Limpar, regularmente, a piscina para evitar o acúmulo de sujeira.
5. Troque o cartucho do filtro na bomba de filtro a cada 2 semanas.
6. Limpar, delicadamente, toda a sujeira abaixo do anel superior, com um pano limpo.

Uma correcta manutenção pode aumentar a vida útil da piscina.

ATENÇÃO:

Certifique-se que o seu sistema de filtração funciona todos os dias durante 7-8 horas, mas não mais de 8 horas já que pode ocorrer sobreaquecimento e danos na sua bomba. Não utilize a bomba quando a piscina esteja a ser utilizada.

Reparação

Se a piscina estiver danificada, utilizar o material fornecido para a reparação - consultar a secção de perguntas frequentes para maiores informações.

Desmontagem

1. Desparafusar o tampão da válvula de dreno na parte externa da piscina, no sentido anti-horário, e removê-lo.
2. Ligar o adaptador à mangueira e colocar a outra extremidade na área de drenagem da água contida na piscina. (Verificar os regulamentos locais sobre as leis de drenagem)
3. Parafusar o anel de comando do adaptador na válvula de dreno, no sentido anti-horário. A válvula de dreno abrir-se-á e a água começará escoar, automaticamente.

ATENÇÃO:

1. O escoamento da água pode ser controlado pelo anel de comando.
2. Quando a drenagem tiver terminado, desparafusar o anel de comando para fechar a válvula.
3. Retirar a mangueira.
4. Parafusar o tampão na válvula de dreno.
5. Esvaziar a piscina.

ATENÇÃO:

Não deixar a piscina vazia ao ar livre.

Conservação

1. Quando a piscina estiver completamente seca, pulverizar talco para impedir que partes da piscina se colem; dobrá-la cuidadosamente. Se a piscina não estiver completamente enxuta, o revestimento interno poderá danificar-se por causa da formação de mofo.
2. Guardar o revestimento interno e os acessórios em um lugar seco e com temperatura moderada, entre 6°C / 41°F a 38°C / 100°F.

Perguntas frequentes

1. Qual é uma base adequada para a Piscina de armação de metal?

Pode ser usado quase todo tipo de superfície que seja completamente plana e firme. Não utilize areia como material para nivelar, pois poderá deslizar debaixo da piscina. O piso deverá ser escavado até ficar perfeitamente nivelado. Não monte a piscina em lajes, terraços, plataformas, cascalho ou asfalto. O solo deve ser firme o bastante para resistir ao peso e à pressão da água. Lama, areia, pisos macios / frágeis, bem como o alcatrão não são apropriados. Poderá utilizar uma base de concreto, mas terá que prestar atenção em não arrastar a piscina, pois a fricção pode rasgar a lona. Se a piscina for montada no gramado, é recomendado que remova a grama do lugar onde irá pôr a piscina, pois a piscina matará a grama e isso pode causar cheiro / lodo. Certos tipos de grama resistente podem crescer através da lona, bem como arbustos / plantas agressivas podem crescer pelos lados da piscina. Certifique-se de que a vegetação próxima da piscina seja cortada sempre que necessário. Pode ser de ajuda o uso de uma lona protetora do fundo da piscina.

2. Como posso saber se a minha piscina foi montada sobre uma superfície desnivelada?

Se a piscina apresentar protuberância em alguma parte, significa que não foi montada numa superfície nivelada. Esvaziá-la e transportá-la para uma superfície nivelada, evitando que as emendas sejam sobrecarregadas e estorem, causando inundação, danos materiais, ferimentos e morte.

Encher a piscina, seguindo, cuidadosamente, as instruções contidas no manual de uso. Deste modo, não há desperdício de água e a piscina poderá ser facilmente deslocada, para que a superfície possa ser nivelada quando a piscina ainda não estiver cheia.

3. Posso encher a piscina com auto-tanque?

Recomenda-se o uso de mangueira de jardim à baixa pressão para enchimento da piscina. Se for necessário usar o auto-tanque, encher a piscina com um ou dois cm de água de mangueira, e eliminar os enrugamentos e dobras que se formaram no fundo. Usar um auto-tanque com regulação do fluxo de água, para prevenir ulteriores danos. Para certificar-se de que a piscina esteja nivelada, seguidor todos os passos, presentes no manual de uso. Bestway não se responsabilizará por piscinas danificadas em função do enchimento com auto-tanque.

4. Até que altura a piscina pode ser enchida?

Encher a piscina até 90% da sua capacidade, ou seja, abaixo do anel superior. Não encher, de modo algum, a piscina para além da base do anel superior. Aconselha-se deixar um espaço extra para o deslocamento da água quando houver pessoas dentro da piscina. Em função da evaporação ou do uso normal da piscina, no decorrer da estação, pode ser necessário acrescentar-lhe mais água.

5. A piscina está com vazamento, como posso resolver o problema?

Não é necessário esvaziar piscina para tapar os furos. Para consertar as paredes internas da piscina, usar auto-adesivos resistentes à água que podem ser comprados junto às lojas de ferragens e revendedores locais de piscina. Para o uso externo, usar os auto-adesivos fornecido por Bestway. Para furos internos, limpar as partes danificadas para eliminar resíduos de óleo e eventuais algas. Recortar um remendo em forma de círculo grande o suficiente para cobrir o furo e aplicá-lo firmemente do lado de dentro da piscina. Para uma maior segurança, recortar outro remendo e aplicá-lo do lado de fora da piscina. Se o furo for na base da piscina, usar somente um remendo, colocando em cima um peso para garantir uma perfeita adesão. Para consertar o anel superior, infia-lo para individual o furo. Uma vez individualizado, marcar o furo para que seja visível e aplicar o remendo, fazendo pressão. Uma vez aplicado, esvaziar o anel levemente para diminuir o remendo. Se o anel estiver completamente esvaziado e a piscina vazia, colocar um peso em cima do remendo para facilitar-lhe a adesão, e esperar pelo menos 12 horas antes de enchê-la.

6. Onde se compram os cartuchos filtrantes e com que frequência devem ser trocados?

Os cartuchos filtrantes a serem utilizados com a bomba de filtração estão disponíveis junto à loja onde a piscina foi comprada. Como alternativa, é possível dirigir-se a numerosos revendedores de acessórios para piscinas. Senão for possível encontrar os cartuchos, ligar para número verde

de Bestway para informar-se sobre o ponto de venda mais próximo. Os cartuchos devem ser trocados a cada 2 semanas, de acordo com o uso da piscina. Controlar os filtros semanalmente e remover eventuais sujeiras e partículas, usando uma mangueira de jardim. **Nota:** Desligar a bomba da rede elétrica antes de controlar o cartucho filtrante. Para maiores informações sobre cartuchos filtrantes, visitar o site www.bestway-service.com.

7. Quantas vezes por ano é necessário mudar a água da piscina?

Depende da frequência com que a piscina for usada, da adição de produtos químicos e se a mesma foi coberta correctamente ou não. Se a água foi mantida correctamente, é possível utilizá-la por todo o Verão. Para maiores informações e sugestões sobre como manter a água limpa, por favor, contactar o revendedor local de produtos químicos para piscinas.

8. É necessário desmontar a piscina durante o inverno?

Sim, visto que o terreno em que a piscina foi colocada pode ceder em função do peso do gelo e da neve. Além disso, as paredes de PVC poderiam danificar-se. Bestway aconselha que a piscina seja desmontada com temperaturas inferiores a 8°C / 45°F e de conservá-la em um local fechado, a uma temperatura entre 5°C / 41°F e 38°C / 100°F, fora do alcance de crianças, de produtos químicos e do ataque de roedores.

9. O que fazer se a piscina se descolorar?

O uso excessivo de produtos químicos pode causar a descoloração do revestimento interno, exactamente como acontece como o fato de banho que esteja em contacto frequente com água clorada.

10. Quantos anos dura a piscina?

Não existe um limite de tempo para a duração da piscina; seguindo, cuidadosamente, as relativas instruções de conservação e manutenção presentes no manual de uso é possível aumentar a vida útil da piscina. A montagem, a manutenção e o uso incorrectos podem danificar a piscina.

Para mais informações e instruções detalhadas de instalação em vídeo, por favor consulte o nosso website <http://www.bestway-service.com>

Garantia limitada da BESTWAY®

O produto que adquiriu inclui uma garantia limitada. A Bestway® suporta a nossa garantia de qualidade e assegura, através de uma garantia de substituição, que o seu produto estará livre de defeitos de fabrico que resultem em fugas.

Caso seja encontrado um defeito de fabricante no prazo de:

90 dias a partir da data original de compra

Por favor contacte o seu Centro de Pós-Vendas Bestway antes de enviar quaisquer documentos. Eles fornecerão instruções completas sobre o que é necessário para a sua reclamação. A Bestway® não é responsável por perdas económicas devido a custos de água ou químicos, e não substituirá quaisquer produtos que considere terem sido danificados por negligência ou que tenham sido utilizados sem atenção às indicações do manual do proprietário. Para aplicar uma reclamação em garantia este formulário deve ser preenchido e fornecido junto com uma cópia do seu recibo de compra e fotografias dos defeitos para o Centro de Pós-Vendas Bestway.

A garantia Bestway abrange defeitos de fabrico descobertos durante a desembalagem do produto ou durante a utilização, como recomendado pelo manual do utilizador. Esta garantia aplica-se apenas a produtos que não tenham sido modificados por quaisquer terceiros. O produto deve ser armazenado e manuseado de acordo com as recomendações técnicas.

Caso um produto seja considerado como defeituoso pela Bestway®, a garantia abrange a reparação ou substituição apenas do componente defeituoso. As substituições e reparações não ampliam a duração da garantia. O recibo/factura de compra original é necessário e irá determinar as datas de início e de fim da garantia.

Por favor escolha o seu tipo de piscina:

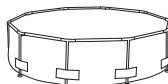
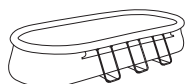

POR FAVOR TENHA A INFORMAÇÃO SEGUINTE À MÃO ANTES DE CONTACTAR O NOSSO CENTRO DE SERVIÇO PÓS-VENDA:

Nome: _____ Telefone: _____

Endereço: _____ Telemóvel: _____

Cidade: _____ Estado: _____ Fax: _____

Zip/Código Postal: _____ País: US Canadá E-mail: _____

DATA DO RECIBO DE COMPRA ORIGINAL: _____ Retalhista: _____

CÓDIGO DO ITEM DA PISCINA: _____ NÚMERO DE LOTE: _____

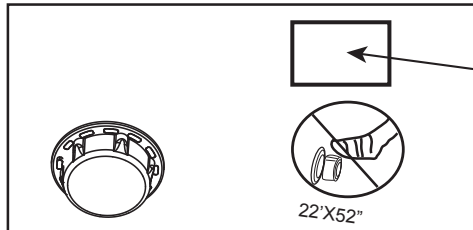

Código de Item

Número de Lote

Descrição do problema

Item rasgado / com fuga

Soldagem com defeito

Anel superior com defeito

Válvula de dreno

Outros, favor descrever

Peça em Falta – Por favor use o código para a peça em falta, este pode ser encontrado no manual do proprietário.

A Bestway não fornece garantia a itens que tenham sido sujeitos a:

- Utilização indevida ou anormal
- Falha em seguir as instruções fornecidas pela Bestway
- Negligência
- Utilização comercial
- Acidente
- Vandalismo
- Actividade terrorista
- Utilização indevida de químicos
- Exposição a condições climáticas extremas
- Negligência durante a montagem ou desmontagem da piscina
- Danos para além do controlo da Bestway, e actos da natureza (força maior)

Esta garantia será nula caso tenha sido realizada alguma reparação, alteração ou modificação não autorizada em qualquer parte do equipamento.

Este produto foi concebido de acordo com normas para uma utilização específica. Quaisquer modificações ou transformações superiores ao indicado pelo fabricante podem resultar em riscos graves para o utilizador e invalidarão a garantia.

IMPORTANTE: APENAS O COMPONENTE DANIFICADO SERÁ SUBSTITUÍDO, NÃO O CONJUNTO COMPLETO.

A Bestway reserva-se o direito de solicitar provas fotográficas das peças defeituosas, ou requerer o envio do item para testes adicionais. DE FORMA A PODER AJUDÁ-LO MELHOR, PEDIMOS QUE TODA A INFORMAÇÃO QUE FORNEÇA ESTEJA COMPLETA.

Bestway (USA) Inc.

Tel: 1-855-838-3888 Fax: 1-480-838-1888

info@bestway-northamerica.com

PARA TER ACESSO ÀS PERGUNTAS FREQUENTES, MANUAIS, VÍDEOS OU PEÇAS DE SUBSTITUIÇÃO,

POR FAVOR VISITE A NOSSA PÁGINA WWW.BESTWAY-SERVICE.COM.

OS VÍDEOS ESTÃO TAMBÉM DISPONÍVEIS NO NOSSO CANAL BESTWAY NO YOU TUBE: <http://youtube.com/user/BestwayService>.

Bestway®



Authorized Service Centers
Centres de Service Après-vente Agrees
Autorisierte Kundendienstzentren
Centri di Assistenza Autorizzati
Geautoriseerde Servicecentra
Centros de Asistencia Técnica autorizados
Autoriserede Servicecentre
Centros de Assistência Autorizados
ΕΞΟΥΣΙΟΔΟΤΗΜΕΝΑ ΚΕΝΤΡΑ
ΕΞΥΠΗΡΕΤΗΣΗΣ
Авторизованные Сервисные Центры
Autorizovaná Servisní Střediska
Autoriserte Servicesentre
Auktoriserade Servicecenter

Valtuutetut Palvelukeskukset
Autorizované Servisné Strediská
Autoryzowane Centra Serwisowe
Hivatalos Szervizközpontok
Pilnvaroti Pakalpojuma Centri
Igalotieji Aptarnavimo Centrai
Pooblašćeni Serviserji
Yetkili Hizmet Merkezleri
Centre de Service Autorizate
Оторизирани Сервизни Центрове
Ovlašćeni Servisni Centri
Volitatud Hoolduskeskused
Autorizovani Servisni Centri

Albania

Phone: (+355) 682003429
Fax: (+386) 056621203
E-mail: servis@bestway.si

Argentina

Phone: (+54) 1159843871
E-mail: argentina@bestway-southamerica.com

Australia

Phone: (+61) 290371388
Fax: (+61) 297379423
E-mail: aftersales@bestway-australia.com

Austria

Phone: (+43) 720882434
Fax: (+43) 720882435
E-mail: austria@bestway-service.com

Belgium

Phone: 0 800 20 132
Fax: (+32) 026104411
E-mail: belgiumservice@bestway-europe.com

Bosnia

Phone: (+387) 039670935
Fax: (+386) 056621203
E-mail: servis@bestway.si

Brasil

Phone: 0800 001 8400
E-mail: sac@bestway-brazil.com

Bulgaria

Phone: (+359) 879012892
Fax: (+359) 29250232
E-mail: bulgaria@bestway-service.com

Canada

Phone: 1 855 838 3888
Fax: 1 480 838 1888
E-mail: info@bestway-northamerica.com

Chile

Phone: (+56) 2232036438
E-mail: postventa@bestway-southamerica.com

Colombia

Phone: (+57) 13441717
E-mail: colombia@bestway-southamerica.com

Croatia

Phone: (+385) 0997930168
Fax: (+386) 056621203
E-mail: servis@bestway.si

Cyprus

Phone: (+357) 22 426803
(+357) 22 423824
Fax: (+357) 22 495137
E-mail: cyprus@bestway-service.com

Czech Republic

Phone: (+420) 0387020573
E-mail: pomocservis@bestway-service.com

Denmark

Phone: (+45) 33321019
Fax: (+45) 33321036
E-mail: denmark@bestway-service.com

Finland

Phone: (+358) 504104403
E-mail: finland@bestway-service.com

France

Phone: 0892707709 (0,34 TTC/MINUTE)
Fax: (+33) 0489069991
E-mail: sav@bestway-france.com

Germany

Phone: (+49) 6946001281
Fax: (+49) 6946001282
E-mail: kundendienst@bestway-europe.com

Greece

Phone: 00.800.391.275.300
Fax: (+39) 0291390361
E-mail: ipostirixis@bestway-service.com

Hungary

Phone: (+36) 0640204624
E-mail: hungary@bestway-service.com

Iceland

Phone: (+46) 8 506 691 90
Fax: (+46) 506 690 99
E-mail: sweden@bestway-service.com

Ireland

Phone: 8006120457
Fax: (+44) 01626835736
E-mail: aftersales@bestway-uk.com

Italy

Phone: (+39) 0236265839
Fax: (+39) 0291390361
E-mail: assistenza@bestway-europe.com

Macedonia

Phone: (+389) 032386235
Fax: (+386) 056621203
E-mail: servis@bestway.si

Malta

Phone: (+356) 27438201/21499101
Fax: (+356) 21496206
E-mail: info@model-toys.com

Mexico

Phone: (+52) 5541693920
Fax: (+52) 8183463416
E-mail: info@bestway-mexico.mx

Moldova

Phone: (+373) 68535552
E-mail: Moldova@bestway-service.com

Netherlands

Phone: 8002378929
Fax: (+31) 887878969
E-mail: dutchservice@bestway-europe.com

New Zealand

Phone: 0800 142 101
E-mail: aftersales@bestway-australia.com

Norway

Phone: (+47) 22650122
Fax: (+47) 22721127
E-mail: norway@bestway-service.com

Peru

Phone: (+51) 17089795
E-mail: peru@bestway-southamerica.com

Poland

Phone: (+48) 327505320 / 322326040
Fax: (+48) 327505330
E-mail: servis@bestway-service.com

Portugal

Phone: (+351) 707506692
Fax: (+34) 902602705
E-mail: sac@bestwayiberica.com

Romania

Phone: (+40) 212525354 / 213362858
Fax: (+40) 212525353 / 213362854
E-mail: suportclienti@bestway-service.com

Russia (Россия)

Phone: +7 (495) 978-90-88
E-mail: info@bestway-service.ru

Serbia and Montenegro

Phone: (+381) 0656644962
(+386) 056621206
Fax: (+386) 056621203
E-mail: servis@bestway.si

Slovak Republic

Phone: (+421) 0415078833
Fax: (+421) 0415078808
E-mail: pomocservis@bestway-service.com

Slovenia

Phone: (+386) 056621206
Fax: (+386) 056621203
E-mail: servis@bestway.si

South Africa

Phone: (+27)-21-5771401
Toll-Free: 0800 224 881
Fax: (+27)-21-5774400
E-mail: sales@seagullindustries.co.za

Spain

Phone: (+34) 902351045
Fax: (+34) 902602705
E-mail: sac@bestwayiberica.com

Sweden

Phone: (+46) 8 506 691 90
Fax: (+46) 506 690 99
E-mail: sweden@bestway-service.com

Switzerland

Phone: (+41)(0)719290000
Fax: (+41)(0)719290090
E-mail: switzerland@bestway-service.com

Turkey

Phone: (+90) 02126444600
Fax: (+90) 02125550224
E-mail: teknikservis@bestway-service.com
bestway@fezaticaret.com

Ukraine

Phone: (+38) 0577597227
(+38) 0677033206
E-mail: service@bestway-ukraine.com.ua

United Kingdom

Phone: 08455760116
Fax: (+44) 01626835736
E-mail: aftersales@bestway-uk.com

USA

Phone: 1 855 838 3888
Fax: 1 480 838 1888
E-mail: info@bestway-northamerica.com



Shanghai

Bestway Global Holding Inc.
No.3065 Cao An Road,
Shanghai, 201812, China
Tel: 86 21 6913 5588
Fax: 86 21 5913 8383
E-mail: info@bestway-shanghai.com

Hong Kong

Bestway (Hong Kong) International Ltd.
Suite 713, 7/Floor, East Wing, Tsim Sha Tsui Centre,
66 Mody Road, Kowloon, Hong Kong
Tel: 852 2997 7169
Fax: 852 2997 7869
E-mail: info@bestway-hongkong.com

Europe

Bestway (Europe) S.r.l.
Via Resistenza 5,
20098 San Giuliano M.se (Mi) - Italy
Tel: 39 02 9884 881
Fax: 39 02 9884 8828
E-mail: info@bestway-europe.com

Central & South America

Bestway Central & South America Ltda
Salar Ascotan 1282, Parque Enea,
Pudahuel, Santiago, Chile
Tel: 562 3203 6438
Fax: 562 3203 6409
E-mail: info@bestway-southamerica.com

U.S.A.

Bestway (USA) Inc.
3249 E. Harbour Drive, Phoenix, Arizona 85034,
United States of America
Tel: 1 480 838 3888
Fax: 1 480 304 3349
E-mail: sales@bestway-northamerica.com

Australia

Bestway Australia Pty Limited
Unit 10/71-83 Asquith Street,
Silverwater, NSW 2128, Australia
Tel: 61 2 9037 1388
Fax: 61 2 9737 9423
E-mail: info@bestway-australia.com

www.bestway-global.com
www.bestway-service.com