



PROFESSIONAL DIGITAL TWO-WAY RADIO

**MOTOTRBO™**

**DP2600/DP2600e**

**LIMITED KEYPAD PORTABLE RADIO**

---

## USER GUIDE

en-US	ru-RU
de-DE	tr-TR
es-ES	ar-EG
fr-FR	
it-IT	
pl-PL	



**FEBRUARY 2022**

© 2022 Motorola Solutions, Inc. All rights reserved.













**68012004046-ER**









# Contents









---















Important Safety Information.....	9		
Software Version.....	10		
Copyrights.....	11		
Computer Software Copyrights.....	13		
Radio Care.....	14		
Chapter 1: Introduction.....	16		
1.1 Icon Information.....	16		
Chapter 2: Getting Started.....	17		
2.1 Charging the Battery.....	17		
2.2 Attaching the Battery.....	17		
2.3 Attaching the Antenna.....	18		
2.4 Attaching the Carry Holster.....	19		
2.5 Attaching the Universal Connector Cover... ..	20		
2.6 Attaching the Accessory Connector.....	20		
2.7 Turning the Radio On.....	21		
2.8 Turning the Radio Off.....	21		
2.9 Adjusting the Volume.....	21		
Chapter 3: Radio Controls.....	22		
3.1 Programmable Buttons.....	23		
		3.1.1 Assignable Radio Functions.....	23
		3.1.2 Assignable Settings or Utility Functions.....	25
		3.1.3 Accessing Programmed Functions.....	25
		3.2 Push-To-Talk Button.....	26
		3.3 Conventional Analog and Digital Modes.....	27
		3.4 IP Site Connect.....	27
		3.5 Capacity Plus–Single-Site.....	28
		3.6 Capacity Plus–Multi-Site .....	28
		Chapter 4: Status Indicators.....	30
		4.1 Icons.....	30
		4.2 LED Indicators .....	33
		4.3 Tones.....	35
		4.3.1 Audio Tones.....	35
		4.3.2 Indicator Tones.....	35
		Chapter 5: Zone and Channel Selections.....	36
		5.1 Selecting Zones .....	36
		5.2 Selecting Channels.....	36
		Chapter 6: Calls.....	38
		6.1 Group Calls.....	38
		6.1.1 Making Group Calls.....	39





6.1.2 Responding to Group Calls.....	39	6.7.1 Making Broadcast Voice Calls.....	49
6.2 Private Calls 	40	6.7.2 Receiving Broadcast Voice Calls...	50
6.2.1 Making Private Calls 	40	6.8 Unaddressed Calls.....	50
6.2.2 Responding to Private Calls 	41	6.8.1 Making Unaddressed Calls.....	50
6.3 All Calls.....	42	6.8.2 Responding to Unaddressed Calls.....	51
6.3.1 Receiving All Calls.....	42	6.9 Open Voice Channel Mode (OVCM).....	52
6.3.2 Making All Calls.....	43	6.9.1 Making OVCM Calls.....	52
6.4 Selective Calls 	43	6.9.2 Responding to OVCM Calls.....	52
6.4.1 Making Selective Calls.....	43	Chapter 7: Advanced Features.....	54
6.4.2 Responding to Selective Calls 	44	7.1 Talkaround.....	54
6.5 Phone Calls 	44	7.1.1 Toggling Between Repeater and Talkaround Modes.....	54
6.5.1 Making Phone Calls with the Programmable Phone Button 	45	7.2 Monitor Feature .....	55
6.5.2 Responding to Phone Calls as Group Calls 	46	7.2.1 Monitoring Channels.....	55
6.5.3 Responding to Phone Calls as Private Calls 	47	7.2.2 Permanent Monitor .....	55
6.5.4 Responding to Phone Calls as All Calls 	48	7.2.2.1 Turning Permanent Monitor On or Off.....	55
6.6 Initiating Transmit Interrupt 	48	7.3 Home Channel Reminder.....	56
6.7 Broadcast Voice Calls.....	49	7.3.1 Muting the Home Channel Reminder.....	56
		7.3.2 Setting New Home Channels.....	56

7.4 Remote Monitor.....	57	7.7.3 Deleting Nuisance Channels.....	67
7.4.1 Initiating Remote Monitor.....	57	7.7.4 Restoring Nuisance Channels.....	67
7.4.2 Initiating Remote Monitor by Using the Contacts List .....	58		
7.4.3 Initiating Remote Monitor by Using the Manual Dial .....	59		
7.5 Radio Check  .....	61	7.8 Vote Scan .....	67
7.5.1 Sending Radio Checks  .....	61	7.9 Contacts Settings.....	68
7.5.2 Sending Radio Checks by Using the Contacts List  .....	61	7.9.1 Making Group Calls by Using the Contacts List .....	68
7.6 Scan Lists.....	62	7.9.2 Making Private Calls by Using the Contacts List  .....	69
7.6.1 Viewing Entries in the Scan List ...	62	7.9.3 Setting Default Contact  .....	70
7.6.2 Adding New Entries to the Scan List.....	63	7.10 Call Indicator Settings.....	70
7.6.3 Deleting Entries from the Scan List.....	63	7.10.1 Activating or Deactivating Call Ringers for Call Alerts.....	71
7.6.4 Setting Priority for Entries in the Scan List.....	64	7.10.2 Activating or Deactivating Call Ringers for Private Calls  .....	71
7.7 Scan.....	65	7.10.3 Activating or Deactivating Call Ringers for Selective Calls  .....	72
7.7.1 Turning Scan On or Off .....	65	7.10.4 Activating or Deactivating Call Ringers for Text Messages  .....	73
7.7.2 Responding to Transmissions During Scanning.....	66	7.10.5 Assigning Ring Styles.....	74
		7.10.6 Selecting a Ring Alert Type.....	74
		7.10.7 Configuring Vibrate Style.....	75

7.10.8 Alarm Tone Volume Escalation... 76	7.15.2 Sending Emergency Alarms with Call ..... 85
7.11 Dynamic Caller Alias..... 76	7.15.3 Emergency Alarms with Voice to Follow ..... 86
7.11.1 Viewing the Caller Aliases List.....77	7.15.4 Sending Emergency Alarms with Voice to Follow  ..... 87
7.11.2 Initiating Private Call From the Caller Aliases List..... 77	7.15.5 Receiving Emergency Alarms.....87
7.12 Call Log Features ..... 77	7.15.6 Reinitiating Emergency Mode..... 88
7.12.1 Viewing Recent Calls.....78	7.15.7 Exiting Emergency Mode After Sending the Emergency Alarm..... 89
7.12.2 Deleting Calls from the Call List  ..... 78	7.16 Text Messaging ..... 89
7.12.3 Viewing Call List Details  ..... 79	7.16.1 Sending Quick Text Messages  ..... 90
7.13 Call Alert Operation..... 79	7.16.2 Resending Text Messages..... 90
7.13.1 Responding to Call Alerts ..... 80	7.16.3 Forwarding Text Messages  .... 91
7.13.2 Making Call Alerts by Using the Contacts List..... 80	7.16.4 Viewing Sent Text Messages  ..... 92
7.13.3 Making Call Alerts.....81	7.16.5 Sending Sent Text Messages  ..... 92
7.14 Mute Mode.....81	7.16.6 Deleting All Sent Text Messages from the Sent Items Folder ... 93
7.14.1 Turning On Mute Mode..... 81	7.16.7 Responding to Text Messages  ..... 94
7.14.2 Setting Mute Mode Timer..... 82	
7.14.3 Exiting Mute Mode..... 82	
7.15 Emergency Operation .....83	
7.15.1 Sending Emergency Alarms ..... 84	

7.16.8 Viewing Text Messages.....	95	7.20.4 Receiving 5-Tone Emergency Alarm.....	103
7.16.9 Deleting Text Messages from the Inbox.....	95	7.21 Privacy 	103
7.16.10 Deleting All Text Messages from the Inbox 	96	7.21.1 Turning Privacy On or Off 	104
7.17 Analog Status Update 	97	7.22 Response Inhibit.....	105
7.17.1 Sending Status Updates to Predefined Contacts 	97	7.22.1 Turning Response Inhibit On or Off.....	105
7.17.2 Viewing 5-Tone Status Details.....	98	7.23 Security 	105
7.18 Analog Message Encode.....	98	7.23.1 Disabling Radios 	106
7.18.1 Sending MDC Encode Messages to Dispatchers 	98	7.23.2 Disabling Radios by Using the Contacts List 	107
7.18.2 Sending 5-Tone Encode Messages to Contacts 	99	7.23.3 Disabling Radios by Using the Manual Dial 	108
7.19 Setting a Default 5-Tone Contact.....	100	7.23.4 Enabling Radios 	109
7.20 Making 5-Tone Calls.....	100	7.23.5 Enabling Radios by Using the Contacts List 	109
7.20.1 Receiving 5-Tone Calls.....	101	7.23.6 Enabling Radios by Using the Manual Dial 	110
7.20.2 Sending 5-Tone Emergency Alarm.....	101	7.24 Lone Worker.....	112
7.20.3 Sending 5-Tone Emergency Alarm with Voice to Follow.....	102	7.25 Password Lock.....	112
		7.25.1 Accessing the Radio by Using Password.....	112

- 7.25.2 Unlocking Radios in Locked State..... 113
- 7.25.3 Turning Password Lock On or Off..... 114
- 7.25.4 Changing Passwords..... 115
- 7.26 Notification List ..... 115
  - 7.26.1 Accessing Notification List ..... 116
- 7.27 Auto-Range Transponder System  ..... 116
- 7.28 Over-the-Air Programming  ..... 117
- 7.29 Wi-Fi Operation..... 118
  - 7.29.1 Turning Wi-Fi On or Off..... 119
  - 7.29.2 Turning Wi-Fi On or Off Remotely by Using a Designated Radio (Individual Control)..... 119
  - 7.29.3 Turning Wi-Fi On or Off Remotely by Using a Designated Radio (Group Control)..... 120
  - 7.29.4 Connecting to a Network Access Point..... 121
  - 7.29.5 Checking Wi-Fi Connection Status..... 122

- 7.29.6 Viewing Details of Network Access Points..... 122
- Chapter 8: Utilities..... 124
  - 8.1 Keypad Lock Options..... 124
    - 8.1.1 Enabling the Keypad Lock Option ..... 124
    - 8.1.2 Disabling the Keypad Lock Option..... 124
  - 8.2 Squelch Levels ..... 125
    - 8.2.1 Setting Squelch Levels ..... 125
  - 8.3 Power Levels..... 126
    - 8.3.1 Setting Power Levels..... 126
  - 8.4 Adjusting Display Brightness..... 127
  - 8.5 Voice Operating Transmission..... 127
    - 8.5.1 Turning Voice Operating Transmission On or Off..... 128
  - 8.6 Setting Display Backlight Timer..... 129
  - 8.7 Turning Radio Tones/Alerts On or Off..... 129
  - 8.8 Turning Power Up Tone On or Off..... 130
  - 8.9 Setting Tones/Alerts Volume Offset Levels ..... 131
  - 8.10 Turning Talk Permit Tone On or Off..... 131

8.11 Setting Languages.....	132	8.22.1 Viewing RSSI Values.....	142
8.12 Turning LED Indicators On or Off.....	133	8.23 Front Panel Programming.....	142
8.13 Turning Introduction Screen On or Off....	133	8.24 Viewing Enterprise Wi-Fi Certificate Details.....	142
8.14 Turning Voice Announcement On or Off	134	Batteries and Chargers Warranty.....	144
8.15 Turning Automatic Call Forwarding On or Off.....	135	The Workmanship Warranty.....	144
8.16 Setting Menu Timer.....	135	The Capacity Warranty.....	144
8.17 Turning Analog Microphone AGC On or Off .....	136	Limited Warranty.....	145
8.18 Turning Digital Microphone AGC On or Off .....	136	MOTOROLA SOLUTIONS COMMUNICATION PRODUCTS.....	145
8.19 Turning Intelligent Audio On or Off.....	137	I. WHAT THIS WARRANTY COVERS AND FOR HOW LONG:.....	145
8.20 Turning Acoustic Feedback Suppressor On or Off  .....	138	II. GENERAL PROVISIONS.....	146
8.21 General Radio Information .....	139	III. STATE LAW RIGHTS:.....	146
8.21.1 Accessing Battery Information ..	139	IV. HOW TO GET WARRANTY SERVICE.....	146
8.21.2 Checking Radio Alias and ID ....	140	V. WHAT THIS WARRANTY DOES NOT COVER.....	147
8.21.3 Checking Firmware and Codeplug Versions.....	140	VI. PATENT AND SOFTWARE PROVISIONS	147
8.21.4 Checking Software Update Information.....	141	VII. GOVERNING LAW.....	148
8.22 Received Signal Strength Indicator.....	141		

## Important Safety Information

---

### RF Energy Exposure and Product Safety Guide for Portable Two-Way Radios



**CAUTION:**

**This radio is restricted to Occupational use only.**

Before using the radio, read the RF Energy Exposure and Product Safety Guide for Portable Two-Way Radios which contains important operating instructions for safe usage and RF energy awareness and control for Compliance with applicable standards and Regulations.

## Software Version

---

All the features described in the following sections are supported by the software version **R02.21.01.0000** or later.

See [Checking Firmware and Codeplug Versions on page 140](#) to determine the software version of your radio.

Contact your dealer or administrator for more information.



## Copyrights

---

The Motorola Solutions products described in this document may include copyrighted Motorola Solutions computer programs. Laws in the United States and other countries preserve for Motorola Solutions certain exclusive rights for copyrighted computer programs. Accordingly, any copyrighted Motorola Solutions computer programs contained in the Motorola Solutions products described in this document may not be copied or reproduced in any manner without the express written permission of Motorola Solutions.

© 2022 Motorola Solutions, Inc. All Rights Reserved

No part of this document may be reproduced, transmitted, stored in a retrieval system, or translated into any language or computer language, in any form or by any means, without the prior written permission of Motorola Solutions, Inc.

Furthermore, the purchase of Motorola Solutions products shall not be deemed to grant either directly or by implication, estoppel or otherwise, any license under the copyrights, patents or patent applications of Motorola Solutions, except for the normal non-exclusive, royalty-free license to use that arises by operation of law in the sale of a product.

## Disclaimer

Please note that certain features, facilities, and capabilities described in this document may not be applicable to or licensed for use on a specific system, or may be dependent upon the characteristics of a specific mobile subscriber unit or configuration of certain parameters. Please refer to your Motorola Solutions contact for further information.

## Trademarks

MOTOROLA, MOTO, MOTOROLA SOLUTIONS, and the Stylized M Logo are trademarks or registered trademarks of Motorola Trademark Holdings, LLC and are used under license. All other trademarks are the property of their respective owners.

## Open Source Content

This product contains Open Source software used under license. Refer to the product installation media for full Open Source Legal Notices and Attribution content.

## European Union (EU) Waste of Electrical and Electronic Equipment (WEEE) directive



■ The European Union's WEEE directive requires that products sold into EU countries must have the crossed out trash bin label on the product (or the package in some cases).

As defined by the WEEE directive, this cross-out trash bin label means that customers and end-users in EU countries should not dispose of electronic and electrical equipment or accessories in household waste.

Customers or end-users in EU countries should contact their local equipment supplier representative or service centre for information about the waste collection system in their country.

## Computer Software Copyrights

---

The Motorola Solutions products described in this manual may include copyrighted Motorola Solutions computer programs stored in semiconductor memories or other media. Laws in the United States and other countries preserve for Motorola Solutions certain exclusive rights for copyrighted computer programs including, but not limited to, the exclusive right to copy or reproduce in any form the copyrighted computer program. Accordingly, any copyrighted Motorola Solutions computer programs contained in the Motorola Solutions products described in this manual may not be copied, reproduced, modified, reverse-engineered, or distributed in any manner without the express written permission of Motorola Solutions. Furthermore, the purchase of Motorola Solutions products shall not be deemed to grant either directly or by implication, estoppel, or otherwise, any license under the copyrights, patents or patent applications of Motorola Solutions, except for the normal non-exclusive license to use that arises by operation of law in the sale of a product.

The AMBE+2™ voice coding Technology embodied in this product is protected by intellectual property rights including

patent rights, copyrights and trade secrets of Digital Voice Systems, Inc.

This voice coding Technology is licensed solely for use within this Communications Equipment. The user of this Technology is explicitly prohibited from attempting to decompile, reverse engineer, or disassemble the Object Code, or in any other way convert the Object Code into a human-readable form.

U.S. Pat. Nos. #5,870,405, #5,826,222, #5,754,974, #5,701,390, #5,715,365, #5,649,050, #5,630,011, #5,581,656, #5,517,511, #5,491,772, #5,247,579, #5,226,084 and #5,195,166.

## Radio Care

This section describes the basic handling precaution of the radio.

**Table 1: IP Specification**

IP Specification	Description
IP67	Allows your radio to withstand adverse field conditions such as being submersed in water.



**CAUTION:**

Do not disassemble your radio. This could damage radio seals and result in leak paths into the radio. Radio maintenance should only be done in service depot that is equipped to test and replace the seal on the radio.

- If your radio has been submersed in water, shake your radio well to remove any water that may be trapped inside the speaker grille and microphone port. Trapped water could cause decreased audio performance.
- If your radio's battery contact area has been exposed to water, clean and dry battery contacts on both your radio

and the battery before attaching the battery to radio. The residual water could short-circuit the radio.

- If your radio has been submersed in a corrosive substance (for example, saltwater), rinse radio and battery in fresh water then dry radio and battery.
- To clean the exterior surfaces of your radio, use a diluted solution of mild dishwashing detergent and fresh water (for example, one teaspoon of detergent to one gallon of water).
- Never poke the vent (hole) located on the radio chassis below the battery contact. This vent allows for pressure equalization in the radio. Doing so may create a leak path into radio and your radio's submersibility may be lost.
- Never obstruct or cover the vent, even with a label.
- Ensure that no oily substances come in contact with the vent.
- Your radio with antenna attached properly is designed to be submersible to a maximum depth of 1 m (3.28 ft) and a maximum submersion time of 30 minutes. Exceeding either maximum limit or use without antenna may result in damage to your radio.

- When cleaning your radio, do not use a high pressure jet spray on radio as this will exceed the 1 m depth pressure and may cause water to leak into your radio.

## Introduction

---

This user guide covers the operation of your radios.

Your dealer or system administrator may have customized your radio for your specific needs. Check with your dealer or system administrator for more information.

You can consult your dealer or system administrator about the following:

- Is your radio programmed with any preset conventional channels?
- Which buttons have been programmed to access other features?
- What optional accessories may suit your needs?
- What are the best radio usage practices for effective communication?
- What maintenance procedures that helps promote longer radio life?

### 1.1

## Icon Information

Throughout this publication, the icons described are used to indicate features supported in either the conventional analog or conventional digital mode.



Indicates a conventional **Analog Mode-Only** feature.



Indicates a conventional **Digital Mode-Only** feature.

For features that are available in **both** conventional analog and digital modes, both icons are **not** shown.

# Getting Started

---

Getting Started provides instructions to prepare your radio for use.

## 2.1

### Charging the Battery

Your radio is powered by a Nickel Metal-Hydride (NiMH) or Lithium-Ion (Li-Ion) battery.

Turn off your radio when charging.

- To comply with warranty terms and avoid damages, charge the battery using a Motorola Solutions authorized charger as described in the charger user guide.
- Charge a new battery 14 to 16 hours before initial use for best performance.  
Batteries charge best at room temperature.
- Charge your IMPRES™ battery with an IMPRES charger for optimized battery life and valuable battery data. IMPRES batteries charged exclusively with IMPRES chargers receive a 6-month capacity

warranty extension over the standard Motorola Solutions Premium battery warranty duration.

## 2.2

### Attaching the Battery

Follow the procedure to attach the battery to your radio.

This battery mismatch alert feature is only applicable for IMPRES battery and Non-IMPRES battery with kit number programmed in Erasable Programmable Read Only Memory (EPROM).

When the radio is attached with the wrong battery, a low pitched warning tone sounds, the LED blinks in red, display shows `Wrong Battery`, and the Voice Announcement/Text-to-Speech sounds `Wrong Battery` if the Voice Announcement/Text-to-Speech is loaded by using CPS.

When the radio is attached with a non-supported battery, an alert tone sounds, display shows `Unknown Battery`, and battery icon is disabled.

The certification of the radio is voided if you attach a UL battery to an FM approved radio or vice versa. Your radio can be preprogrammed in CPS to alert you if this battery mismatch occurs. Check with your dealer or system

administrator to determine how your radio has been programmed.

- 1 Align the battery with the rails on the back of the radio.
- 
- 2 Press the battery firmly, and slide upwards until the latch snaps into place.

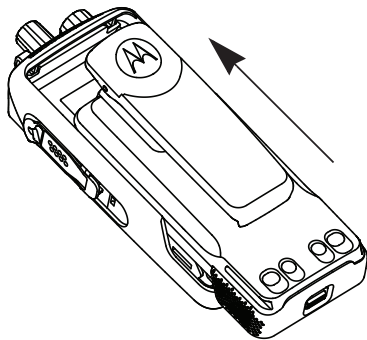

- 
- 3 Slide battery latch into lock position.
- 
- 4 To remove the battery, turn the radio off. Move the battery latch marked **A** into unlock position and hold, and slide the battery down and off the rails.

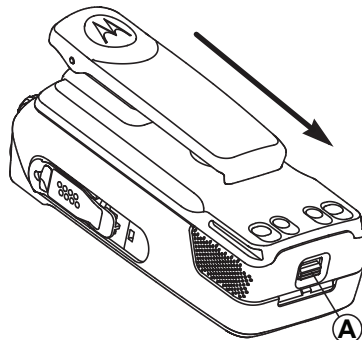

### 2.3

## Attaching the Antenna

Turn off your radio.

Set the antenna in the receptacle and turn clockwise.



#### **NOTICE:**

To protect best against water and dust, ensure that antenna is tightly fitted.

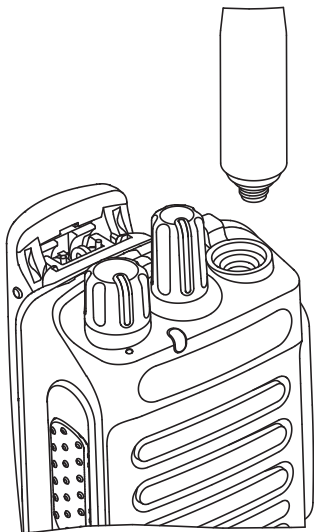

**NOTICE:**

To remove the antenna, turn the antenna counterclockwise.

**CAUTION:**

To prevent damages, replace the faulty antenna with only MOTOTRBO antennas.

## Attaching the Carry Holster

- 1 Align the rails on the carry holster with the grooves on the battery.
- 2 Press downwards until you hear a click.

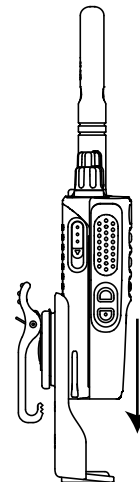

**Figure 1: Attaching the Carry Holster**

## 2.5

## Attaching the Universal Connector Cover

The universal connector is located on the antenna side of the radio. It is used to connect MOTOTRBO accessories to the radio.

Replace the universal connector cover or dust cover when the universal connector is not in use.

- 1 Insert the slanted end of the cover into the slots above the universal connector.
- 2 Press downwards on the cover to seat the dust cover properly on the universal connector.

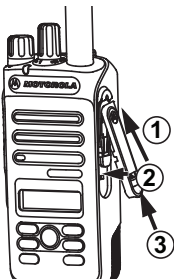

- 3 Secure the dust cover to the radio by pushing the latch upwards.

## 2.6

## Attaching the Accessory Connector

The accessory connector is to be secured to the universal connector on the antenna side of the radio. Follow the procedure to attach the accessory connector to your radio.

- 1 Insert the slanted end into the slots above the universal connector.
- 2 Push connector upward.
- 3 Press downwards on the accessory connector until you hear a click.

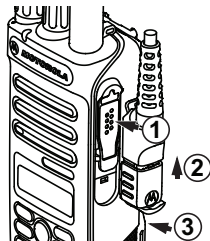

## 2.7

## Turning the Radio On

Rotate the **On/Off/Volume Control** knob clockwise until it clicks.

---

If successful, your radio shows the following indications:

- A tone sounds.

**NOTICE:**

If the Tones/Alerts function is disabled, there is no tone upon powering up.

- The green LED lights up.
- The display shows **MOTOTRBO (TM)**, followed by a welcome message or image.
- The Home screen lights up.

If your radio does not power up, check your battery. Make sure that the battery is charged and properly attached. Contact your dealer if your radio still does not power up.

## 2.8

## Turning the Radio Off

Rotate the **On/Off/Volume Control** knob counterclockwise until it clicks.

---

The display shows **Powering Down**.

## 2.9

## Adjusting the Volume

To adjust the volume of your radio, perform one of the following actions:

- To increase the volume, turn the **On/Off/Volume Control** knob clockwise.
- To decrease the volume, turn the **On/Off/Volume Control** knob counterclockwise.

**NOTICE:**

Your radio can be programmed to have a minimum volume offset where the volume level cannot be lowered past the programmed minimum volume.

---

## Radio Controls

This chapter explains the buttons and functions to control the radio.



**1** Channel Selector Knob

**2** On/Off/Volume Control Knob

**3** LED Indicator

**4** Push-to-Talk (PTT) Button

**5** Microphone

**6** Side Button 1<sup>1</sup>

**7** Side Button 2<sup>1</sup>

**8** Left Navigation Button

**9** Menu Button

**10** Front Button P1<sup>1</sup>

**11** OK Button

**12** Front Button P2<sup>1</sup>

**13** Back/Home Button

**14** Right Navigation Button

**15** Display

**16** Speaker

**17** Universal Connector for Accessories

**18** Antenna

<sup>1</sup> These buttons are programmable.

## 3.1

## Programmable Buttons

Depending on the duration of a button press, your dealer can program the programmable buttons as shortcuts to radio functions.

### Short press

Pressing and releasing rapidly.

### Long press

Pressing and holding for the programmed duration.



#### NOTICE:

See [Emergency Operation on page 83](#) for more information on the programmed duration of the **Emergency** button.

## 3.1.1

## Assignable Radio Functions

The following radio functions can be assigned to the programmable buttons.

### Audio Profiles

Allows the user to select the preferred audio profile.

### Audio Toggle

Toggles audio routing between the internal radio speaker and the speaker of a wired accessory.

### Contacts

Provides direct access to the Contacts list.

### Call Alert

Provides direct access to the contacts list for you to select a contact to whom a Call Alert can be sent.

### Call Forwarding

Toggles Call Forwarding on or off.

### Call Log

Selects the call log list.

### Channel Announcement

Plays zone and channel announcement voice messages for the current channel.

### Emergency

Depending on the programming, initiates or cancels an emergency.

### Intelligent Audio

Toggles intelligent audio on or off.

### **Manual Site Roam** <sup>2</sup>

Starts the manual site search.

### **Mic AGC**

Toggles the internal microphone automatic gain control (AGC) on or off.

### **Monitor**

Monitors a selected channel for activity.

### **Notifications**

Provides direct access to the Notifications list.

### **Nuisance Channel Delete**<sup>2</sup>

Temporarily removes an unwanted channel, except for the Selected Channel, from the scan list. The Selected Channel refers to the selected zone or channel combination of the user from which scan is initiated.

### **One Touch Access**

Directly initiates a predefined Private, Phone or Group Call, a Call Alert, a Quick Text message, or Home Revert.

### **Permanent Monitor**<sup>2</sup>

Monitors a selected channel for all radio traffic until function is disabled.

### **Phone**

Provides direct access to the Phone Contacts list.

### **Privacy**

Toggles privacy on or off.

### **Radio Alias and ID**

Provides radio alias and ID.

### **Radio Check**

Determines if a radio is active in a system.

### **Radio Enable**

Allows a target radio to be remotely enabled.

### **Radio Disable**

Allows a target radio to be remotely disabled.

### **Repeater/Talkaround**<sup>2</sup>

Toggles between using a repeater and communicating directly with another radio.

### **Reset Home Channel**

Sets a new home channel.

### **Silence Home Channel Reminder**

Mutes the Home Channel Reminder.

---

<sup>2</sup> Not applicable in Capacity Plus.

**Scan**<sup>3</sup>

Toggles scan on or off.

**Site Lock**<sup>2</sup> 

When toggled on, the radio searches the current site only. When toggled off, the radio searches other sites in addition to the current site.

**Text Message** 

Selects the text message menu.

**Transmit Interrupt Remote Dekey**

Stops an ongoing interruptible call to free the channel.

**Trill Enhancement**

Toggles trill enhancement on or off.

**Voice Announcement On/Off**

Toggles voice announcement on or off.

**Voice Operating Transmission (VOX)**

Toggles VOX on or off.

**Zone Selection**

Allows selection from a list of zones.

**3.1.2**

## Assignable Settings or Utility Functions

The following radio settings or utility functions can be assigned to the programmable buttons.

**Tones/Alerts**

Toggles all tones and alerts on or off.

**Backlight**

Toggles display backlight on or off.

**Backlight Brightness**

Adjusts the brightness level.

**Power Level**

Toggles transmit power level between high and low.

**3.1.3**

## Accessing Programmed Functions



Follow the procedure to access programmed functions in your radio.



---

<sup>3</sup> Not applicable in Capacity Plus–Single-Site.



- 1 Do one of the following:
  - Press the programmed button. Proceed to [step 3](#).
  - Press  to access the menu.

- 
- 2 Press  or  to the menu function, and press  to select a function or enter a sub-menu.

- 
- 3 Do one of the following:
    - Press  to return to the previous screen.
    - Long press  to return to the Home screen.

Your radio automatically exits the menu after a period of inactivity and returns to the Home screen.

## Push-To-Talk Button

The Push-to-Talk (**PTT**) button serves two basic purposes:

- While a call is in progress, the **PTT** button allows the radio to transmit to other radios in the call. The microphone is activated when the **PTT** button is pressed.
- While a call is not in progress, the **PTT** button is used to make a new call (see [Calls on page 38](#)).

Long press the **PTT** button to talk. Release the **PTT** button to listen.

If the Talk Permit Tone or the PTT Sidetone  is enabled, wait until the short alert tone ends before talking.

 If the Channel Free Indication feature is enabled on your radio (programmed by your dealer), you hear a short alert tone the moment the target radio (the radio that is receiving your call) releases the **PTT** button, indicating the channel is free for you to respond.

 You hear a continuous Talk Prohibit Tone if your call is interrupted. You should release the **PTT** button if you hear a continuous Talk Prohibit Tone.



## 3.3

## Conventional Analog and Digital Modes

Each channel in your radio can be configured as a conventional analog or conventional digital channel.

### 1 : Channel Selector Knob

Certain features are unavailable when switching from digital to analog mode. The icons for digital features reflect this change by appearing “grayed out”. The disabled features are hidden in the menu.

Your radio also has features available in both analog and digital modes. The minor differences in the way each feature works do **not** affect the performance of your radio.

**NOTICE:**

Your radio also switches between digital and analog modes during a dual mode scan. See [Scan on page 65](#) for more information.

## 3.4

## IP Site Connect

This feature allows your radio to extend conventional communication beyond the reach of a single site by connecting to different available sites by using an Internet Protocol (IP) network. This is a conventional multi-site mode.

When the radio moves out of range from one site and into the range of another, the radio connects to the repeater of the new site to send or receive calls or data transmissions. This is done either automatically or manually depending on your settings.

In an automatic site search, the radio scans through all available sites when the signal from the current site is weak or when the radio is unable to detect any signal from the current site. The radio then locks on to the repeater with the strongest Received Signal Strength Indicator (RSSI) value.

In a manual site search, the radio searches for the next site in the roam list that is currently in range but which may not have the strongest signal and locks on to the repeater.

**NOTICE:**

Each channel can only have either Scan or Roam enabled, not both at the same time.

Channels with this feature enabled can be added to a particular roam list. The radio searches the channels in the roam list during the automatic roam operation to locate the best site. A roam list supports a maximum of 16 channels, including the selected channel.



**NOTICE:**

You cannot manually add or delete an entry in the roam list. Contact your dealer for more information.

**3.5**

## Capacity Plus–Single-Site

Capacity Plus–Single-Site is a single-site trunking configuration of the MOTOTRBO radio system, which uses a pool of channels to support hundreds of users and up to 254 Groups. This feature allows your radio to efficiently utilize the available number of programmed channels while in Repeater Mode.

You hear a negative indicator tone if you try to access a feature not applicable to Capacity Plus–Single-Site by using a programmable button press.

Your radio also has features that are available in conventional digital mode, IP Site Connect, and Capacity Plus. However, the minor differences in the way each

feature works does not affect the performance of your radio.

Check with your dealer or system administrator for more information on this configuration.

**3.6**

## Capacity Plus–Multi-Site

Capacity Plus–Multi-Site is a multi-channel trunking configuration of the MOTOTRBO radio system, combining the best of both Capacity Plus and IP Site Connect configurations.

Capacity Plus–Multi-Site allows your radio to extend trunking communication beyond the reach of a single site, by connecting to different available sites which are connected with an IP network. It also provides an increase in capacity by efficiently utilizing the combined available number of programmed channels supported by each of the available sites.

When the radio moves out of range from one site and into the range of another, it connects to the repeater of the new site to send or receive calls/data transmissions. Depending on your settings, this is done automatically or manually.

If the radio is set to do this automatically, it scans through all available sites when the signal from the current site is

weak or when the radio is unable to detect any signal from the current site. It then locks on to the repeater with the strongest RSSI value.

In a manual site search, the radio searches for the next site in the roam list that is currently in range (but which may not have the strongest signal) and locks on to it.

Any channel with Capacity Plus–Multi-Site enabled can be added to a particular roam list. The radio searches these channels during the automatic roam operation to locate the best site.

**NOTICE:**

You cannot manually add or delete an entry to the roam list. Check with your dealer or system administrator for more information.

Similar to Capacity Plus–Single Site, icons of features not applicable to Capacity Plus–Multi-Site are not available in the menu. You hear a negative indicator tone if you try to access a feature not applicable to Capacity Plus–Multi-Site by using a programmable button press.

## Status Indicators

This chapter explains the status indicators and audio tones used in the radio.

### 4.1

## Icons







The Liquid Crystal Display (LCD) of your radio shows the radio status, text entries, and menu entries







**Table 2: Display Icons**

The following icons appear on the status bar at the top of the radio display. The icons are arranged left most in order of appearance or usage, and are channel-specific.



	<p><b>Battery</b></p> <p>The number of bars (0–4) shown indicates the charge remaining in the battery. The icon blinks when the battery is low.</p>
	<p><b>Emergency</b></p> <p>Radio is in Emergency mode.</p>

	<p><b>Flexible Receive List</b></p> <p>Flexible receive list is enabled.</p>
	<p><b>High Volume Data</b></p> <p>Radio is receiving high volume data and channel is busy.</p>
	<p><b>Monitor</b></p> <p>Selected channel is being monitored.</p>
	<p><b>Mute Mode</b></p> <p>Mute Mode is enabled and speaker is muted.</p>
	<p><b>Notification</b></p> <p>Notification List has one or more missed events.</p>
	<p><b>Over-the-Air Programming Delay Timer</b></p> <p>Indicates time left before automatic re-start of radio.</p>
	<p><b>Power High</b></p> <p>Radio is set at High power.</p>
	<p><b>Power Low</b></p> <p>Radio is set at Low power.</p>

	<p><b>Received Signal Strength Indicator (RSSI)</b> The number of bars displayed represents the radio signal strength. Four bars indicate the strongest signal. This icon is only displayed while receiving.</p>
	<p><b>Response Inhibit</b> Response Inhibit is enabled.</p>
	<p><b>Scan</b> <sup>4</sup> Scan feature is enabled.</p>
	<p><b>Scan- Priority 1</b> <sup>4</sup> Radio detects activity on channel/ group designated as Priority 1.</p>
	<p><b>Scan- Priority 2</b> <sup>4</sup> Radio detects activity on channel/ group designated as Priority 2.</p>
	<p><b>Secure</b> The Privacy feature is enabled.</p>



	<p><b>Site Roaming</b> <sup>5</sup> The site roaming feature is enabled.</p>
	<p><b>Talkaround</b> <sup>4</sup> In the absence of a repeater, radio is currently configured for direct radio to radio communication.</p>
	<p><b>Tones Disable</b> Tones are turned off.</p>
	<p><b>Unsecure</b> The Privacy feature is disabled.</p>
	<p><b>Vote Scan</b> Vote scan feature is enabled.</p>
	<p><b>Wi-Fi Excellent</b> <sup>6</sup> Wi-Fi signal is excellent.</p>
	<p><b>Wi-Fi Good</b> <sup>6</sup> Wi-Fi signal is good.</p>

<sup>4</sup> Not applicable in Capacity Plus.  
<sup>5</sup> Not applicable in Capacity Plus–Single-Site.  
<sup>6</sup> Only applicable for DP2600e .

	<b>Wi-Fi Average<sup>6</sup></b> Wi-Fi signal is average
	<b>Wi-Fi Poor<sup>6</sup></b> Wi-Fi signal is poor.
	<b>Wi-Fi Unavailable<sup>6</sup></b> Wi-Fi signal is unavailable.





**Table 3: Advance Menu Icons**

The following icons appear beside menu items that offer a choice between two options or as an indication that there is a sub-menu offering two options.

	<b>Checkbox (Checked)</b> Indicates that the option is selected.
	<b>Checkbox (Empty)</b> Indicates that the option is selected.
	<b>Solid Black Box</b> Indicates that the option selected for the menu item with a sub-menu.

**Table 4: Call Icons**



The following icons appear on the display during a call. These icons also appear in the Contacts list to indicate alias or ID type.

	<b>Private Call</b> Indicates a Private Call in progress. In the Contacts list, it indicates a subscriber alias (name) or ID (number).
	<b>Group Call/All Call</b> Indicates a Group Call or All Call in progress. In the Contacts list, it indicates a group alias (name) or ID (number).
	<b>Phone Call as Group/All Call</b> Indicates a Phone Call as Group Call or All Call in progress. In the Contacts list, it indicates a group alias (name) or ID (number).
	<b>Phone Call as Private Call</b> Indicates a Phone Call as Private Call in progress. In the Contacts list, it indi-

icates a phone alias (name) or ID (number).







**Table 5: Mini Notice Icons**

The following icons appear momentarily on the display after an action to perform a task is taken.

	<b>Failed Transmission (Negative)</b> Failed action taken.
	<b>Successful Transmission (Positive)</b> Successful action taken.
	<b>Transmission in Progress (Transitional)</b> Transmitting. This is seen before indication for Successful Transmission or Failed Transmission.

**Table 6: Sent Items Icons**

The following icons appear at the top right corner of the display in the Sent Items folder.

 or 	<b>In Progress</b> The text message to a subscriber alias or ID is pending transmission, followed by waiting for acknowledgment. The text message to a group alias or ID is pending transmission.
 or 	<b>Send Failed</b> The text message cannot be sent.
 or 	<b>Sent Successfully</b> The text message has been successfully sent.

4.2

**LED Indicators**

LED indicators show the operational status of your radio.

### **Blinking Red**

- Radio is indicating a battery mismatch.<sup>7</sup>
- Radio has failed the self-test upon powering up.
- Radio is receiving an emergency transmission.
- Radio is transmitting in low battery state.
- Radio has moved out of range if Auto-Range Transponder System is configured.
- Mute Mode is enabled.

### **Solid Green**

- Radio is powering up.
- Radio is transmitting.
- Radio is sending a Call Alert or an emergency transmission.

### **Blinking Green**

- Radio is receiving a call or data.
- Radio is retrieving Over-the-Air Programming transmissions.
- Radio is detecting activity over the air.



### **NOTICE:**

This activity may or may not affect the programmed channel of the radio due to the nature of the digital protocol.

There is no LED indication when the radio is detecting activity over the air in Capacity Plus.

### **Double Blinking Green**

Radio is receiving a privacy-enabled call or data.

### **Solid Yellow**

Radio is monitoring a conventional channel.

### **Blinking Yellow**

- Radio is scanning for activity.
- Radio has yet to respond to a Call Alert.
- Radio has Flexible Receive List enabled.
- All Capacity Plus–Multi-Site channels are busy.

### **Double Blinking Yellow**

- Radio has Auto Roaming enabled.
- Radio is actively searching for a new site.
- Radio has yet to respond to a Group Call Alert.
- Radio is locked.

---

<sup>7</sup> Only applicable to models with the latest software and hardware.



Radio is not connected to the repeater while in Capacity Plus.

All Capacity Plus channels are busy.

### 4.3 Tones

The following are the tones that sound through on the radio speaker.

 High Pitched Tone

 Low Pitched Tone

#### 4.3.1 Audio Tones

Audio tones provide you with audible indications of the status, or response to data received on the radio.

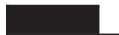

#### Continuous Tone

A monotone sound. Sounds continuously until termination.



#### Periodic Tone

Sounds periodically depending on the duration set by the radio. Tone starts, stops, and repeats itself.



#### Repetitive Tone

A single tone that repeats itself until it is terminated by the user.



#### Momentary Tone

Sounds once for a short duration set by the radio.

#### 4.3.2 Indicator Tones

Indicator tones provide you with audible indications of the status after an action to perform a task is taken.



Positive Indicator Tone



Negative Indicator Tone

## Zone and Channel Selections

---

This chapter explains the operations to select a zone or channel on your radio. A zone is a group of channels.

Your radio supports up to 128 channels and 50 zones, with a maximum of 16 channels per zone.



Each channel can be programmed with different features and/or support different groups of users.



### 5.1

## Selecting Zones

Follow the procedure to select the required zone on your radio.

- 1 Do one of the following:
    - Press the programmed **Zone Selection** button. Proceed to [step 3](#).
    - Press  to access the menu.
- 

- 2 Press  or  to Zone. Press  to select. The display shows ✓ and the current zone.
- 

- 3 Press  or  to the required zone. Press  to select. The display shows <Zone> Selected momentarily and returns to the selected zone screen.
- 

### 5.2

## Selecting Channels

Follow the procedure to select the required channel on your radio.

Turn the **Channel Selector** Knob to select the channel, subscriber ID, or group ID once the

required zone is displayed (if you have multiple zones in your radio).



**NOTICE:**

If **Virtual Channel Stop** is enabled, your radio stops proceeding beyond the first or the last channel, and a tone is heard.

---

# Calls

---

This chapter explains the operations to receive, respond to, make, and stop calls.

You can select a subscriber alias or ID, or group alias or ID after you have selected a channel by using one of these features:

## Alias Search

This method is used for Group, Private, and All Calls only with a keypad microphone.

## Contacts List

This method provides direct access to the Contacts list.

## Manual Dial (by using Contacts)

This method is used for Private and Phone Calls only with a keypad microphone.

## Programmed Number Keys

This method is used for Group, Private, and All Calls only with a keypad microphone.



### NOTICE:

You can only have one alias or ID assigned to a number key, but you can have more than one number key associated to an alias or ID. All the number keys on a keypad microphone can be assigned. See [Assigning Entries to Programmable Number Keys](#) for more information.

## Programmed One Touch Access Button

This method is used for Group, Private, and Phone Calls only.

You can only have one ID assigned to a **One Touch Access** button with a short or long programmable button press. Your radio can have multiple **One Touch Access** buttons programmed.

## Programmable Button

This method is used for Phone Calls only.

### 6.1

## Group Calls

Your radio must be configured as part of a group to receive a call from or make a call to the group of users.

## 6.1.1

## Making Group Calls

Follow the procedure to make Group Calls on your radio.

- 1 Do one of the following:
    - Select a channel with the active group alias or ID.
    - Press the programmed **One Touch Access** button.
- 

- 2 Press the **PTT** button to make the call.  
The green LED lights up. The display shows the **Group Call** icon and the group call alias.
- 

- 3 Release the **PTT** button to listen.  
The green LED lights up when the target radio responds. The display shows the **Group Call** icon, the group alias or ID, and the transmitting radio alias or ID.
- 

- 4  If the Channel Free Indication feature is enabled, you hear a short alert tone the moment the transmitting radio releases the **PTT** button, indicating

the channel is free for you to respond. Press the **PTT** button to respond to the call.

The call ends when there is no voice activity for a predetermined period. The radio returns to the screen you were on prior to initiating the call.

---

## 6.1.2



## Responding to Group Calls

To receive a call from a group of users, your radio must be configured as part of that group. Follow the procedure to respond to Group Calls on your radio.

When you receive a Group Call:

- The green LED blinks.
- The display shows the **Group Call** icon at the top right corner.
- The first text line shows the caller alias.
- The second text line displays the group call alias.
- Your radio unmutes and the incoming call sounds through the speaker.

- 1 Do one of the following:

-  If the Channel Free Indication feature is enabled, you hear a short alert tone the moment the transmitting radio releases the **PTT** button, indicating the channel is free for you to respond. Press the **PTT** button to respond to the call.
-  If the Voice Interrupt feature is enabled, press the **PTT** button to interrupt the audio from the transmitting radio and free the channel for you to respond.

The green LED lights up.

---

### 2 Do one of the following:

- Wait for the Talk Permit Tone to end and speak clearly into the microphone if enabled.
-  Wait for the **PTT** Sidetone to end and speak clearly into the microphone if enabled.

---

### 3 Release the **PTT** button to listen.

The call ends when there is no voice activity for a predetermined period.

---

If the radio receives a Group Call while not on the Home screen, it remains on its current screen prior to answering the call.

Long press  to return to the Home screen to view the caller alias before replying.

## 6.2

### Private Calls

A Private Call is a call from an individual radio to another individual radio.

There are two ways to set up a Private Call. The first type sets up the call after performing a radio presence check, while the second type sets up the call immediately. Only one of these types can be programmed to your radio by your dealer.

#### 6.2.1

### Making Private Calls

Your radio must be programmed to initiate a Private Call. If this feature is not enabled, a negative indicator tone sounds when you initiate the call. Follow the procedure to make Private Calls on your radio.

#### 1 Do one of the following:

- Select a channel with the active subscriber alias or ID.
- Press the programmed **One Touch Access** button.

---

## 2 Press the **PTT** button to make the call.

The green LED lights up. The display shows the **Private Call** icon and the private call alias.

---

## 3 Wait for the Talk Permit Tone to end and speak clearly into the microphone if enabled.

---

## 4 Release the **PTT** button to listen.

- 
- ## 5 If the Channel Free Indication feature is enabled, you hear a short alert tone the moment the transmitting radio releases the **PTT** button, indicating the channel is free for you to respond. Press the **PTT** button to respond to the call.

The call ends when there is no voice activity for a predetermined period. A tone sounds. The display shows `Call Ended`.

---

## 6.2.2



### Responding to Private Calls

Follow the procedure to respond to Private Calls on your radio.

When you receive a Private Call:

- The green LED blinks.
- The first text line shows the **Private Call** icon.
- The second text line displays the Private Call alias.
- Your radio unmutes and the incoming call sounds through the speaker.

#### 1 Do one of the following:

-  If the Channel Free Indication feature is enabled, you hear a short alert tone the moment the transmitting radio releases the **PTT** button, indicating the channel is free for you to respond. Press the **PTT** button to respond to the call.
-  If the Transmit Interrupt Remote Dekey feature is enabled, press the **PTT** button to stop an

ongoing interruptible call and free the channel for you to respond.

The green LED lights up.

---

**2** Wait for the Talk Permit Tone to end and speak clearly into the microphone if enabled.

---

**3** Release the **PTT** button to listen.

The call ends when there is no voice activity for a predetermined period. The display shows `Call Ended`.

---

## 6.3

### All Calls

An All Call is a call from an individual radio to every radio on the channel. An All Call is used to make important announcements, requiring full attention from the user. The users on the channel cannot respond to an All Call.

#### 6.3.1

### Receiving All Calls

When you receive an All Call:

- A tone sounds.
- The green LED blinks.
- The display shows the caller ID information at the top right corner.
- The first text line shows the **Group Call** icon and `All Call`.
- Your radio unmutes and the incoming call sounds through the speaker.

The radio returns to the screen before receiving the All Call when the call ends.

An All Call does not wait for a predetermined period before ending.

 If the Channel Free Indication feature is enabled, you hear a short alert tone when the transmitting radio releases the **PTT** button, indicating the channel is free for you to use.

You cannot respond to an All Call.



#### **NOTICE:**

The radio stops receiving the All Call if you switch to a different channel while receiving the call. You are not able to continue with any menu navigation or editing until the end of an All Call.



## 6.3.2

## Making All Calls

Your radio must be programmed for you to make an All Call. Follow the procedure to make All Calls on your radio.

- 1 Select a channel with the active All Call group alias or ID.
- 

- 2 Press the **PTT** button to make the call.

The green LED lights up. The display shows the **All Call** icon and All Call.

---

- 3 Do one of the following:

- Wait for the Talk Permit Tone to end and speak clearly into the microphone if enabled.
-  Wait for the **PTT Sidetone** to end and speak clearly into the microphone if enabled.

Users on the channel cannot respond to an All Call.

---

## 6.4

## Selective Calls

A Selective Call is a call from an individual radio to another individual radio. It is a Private Call on an analog system.

## 6.4.1

### Making Selective Calls

Your radio must be programmed for you to initiate a Selective Call. Follow the procedure to make Selective Calls on your radio.

- 1 Select a channel with the active subscriber alias or ID.
- 

- 2 Press the **PTT** button to make the call.

The green LED lights up. The display shows the **Private Call** icon, the subscriber alias, and call status.

---

- 3 Do one of the following:

- Wait for the Talk Permit Tone to end and speak clearly into the microphone if enabled.

-  Wait for the **PTT** Sidetone to end and speak clearly into the microphone if enabled.
- 

#### 4 Release the **PTT** button to listen.

The green LED lights up when the target radio responds.

---

- #### 5 If the Channel Free Indication feature is enabled, you hear a short alert tone the moment the transmitting radio releases the **PTT** button, indicating the channel is free for you to respond. Press the **PTT** button to respond to the call.

The call ends when there is no voice activity for a predetermined period.

---

- #### 6 The display shows `Call Ended`.
- 

- The first text line shows the **Private Call** icon and the caller alias or `Selective Call` or `Alert with Call`.
- Your radio unmutes and the incoming call sounds through the speaker.

#### 1 Press the **PTT** button to respond to the call.

The green LED lights up.

---

- #### 2 Wait for the Talk Permit Tone to end and speak clearly into the microphone if enabled.
- 

#### 3 Release the **PTT** button to listen.

The call ends when there is no voice activity for a predetermined period. A tone sounds. The display shows `Call Ended`.

---

### 6.4.2

## Responding to Selective Calls

Follow the procedure to respond to Selective Calls on your radio.

When you receive a Selective Call:

- The green LED blinks.

### 6.5

## Phone Calls

A Phone Call is a call from an individual radio to a telephone.

If Phone Call capability is not enabled in your radio:

- The display shows `Unavailable`.

- Your radio mutes the call.
- Your radio returns to the previous screen when the call ends.

During the Phone Call, your radio attempts to end the call when:

- You press the **One Touch Access** button with the deaccess code preconfigured.
- You enter the deaccess code as the input for extra digits.

During channel access, access or deaccess code, or extra digits transmission, your radio responds to the **On/Off**, **Volume Control**, and **Channel Selector** buttons or knobs only. A tone sounds for every invalid input.

During channel access, press  to dismiss the call attempt. A tone sounds.



**NOTICE:**

The access or deaccess code cannot be more than 10 characters.



Check with your dealer or system administrator for more information.

### 6.5.1

## Making Phone Calls with the Programmable Phone Button

Follow the procedure to make a phone call with the programmable phone button.

- 1 Press the programmed **Phone** button to enter into the Phone Entry list.

- 2 Press  or  to the required alias or ID.

Press  to select.

- The green LED lights up. The **Phone Call** icon appears in the top right corner. The first text line shows the subscriber alias. The second text line displays the call status.
- If the call-setup is successful, the Dual Tone Multi Frequency (DTMF) tone sounds. You hear the dialing tone of the telephone user. The first text line shows the subscriber alias. The **Phone Call** icon remains in the top right corner.
- If call-setup is unsuccessful, a tone sounds and the display shows *Phone Call Failed*. Your radio returns to the Access Code input screen. If the access code was preconfigured in the

Contacts list, the radio returns to the screen you were on prior to initiating the call.

- 
- 3 Press the **PTT** button to talk. Release the **PTT** button to listen.
- 
- 4 To enter extra digits, if requested by the Phone Call:
    - Press **One Touch Access** button. If the entry for the **One Touch Access** button is empty, a negative indicator tone sounds.
- 
- 5 Press  to end the call.
    - The display shows `Ending Phone Call`.
    - If the end-call-setup is successful, a tone sounds and the display shows `Call Ended`.
    - If the end-call-setup is unsuccessful, your radio returns to the Phone Call screen. Repeat [step 5](#) or wait for the telephone user to end the call.
    - When you press **PTT** button while in the Phone Contacts screen, a tone sounds and the display shows `Press OK to Place Phone Call`.

- When the telephone user ends the call, a tone sounds and the display shows `Phone Call Ended`.
- If the call ends while you are entering the extra digits requested by the Phone Call, your radio returns to the screen you were on prior to initiating the call.



#### NOTICE:

During channel access, press  to dismiss the call attempt and a tone sounds.

During the call, when you press **One Touch Access** button with the deaccess code preconfigured or enter the deaccess code as the input for extra digits, your radio attempts to end the call.

---

#### 6.5.2

### Responding to Phone Calls as Group Calls

Follow the procedure to respond to Phone Calls as Group Calls on your radio.

When you receive a Phone Call as a Group Call:

- The display shows the **Phone Call** icon at the top right corner.
- The display shows the group alias and Phone Call.

If Phone Call capability is not enabled on your radio, the first line of the display shows `Unavailable` and your radio mutes the call. Your radio returns to the previous screen when the call ends.

- 1 Press the **PTT** button to respond to the call. Release the **PTT** button to listen.
- 

- 2 Press  to end the call.

The display shows `Ending Phone Call`.  
If the call ends successfully:

- A tone sounds.
- The display shows `Call Ended`.

If the call fails to end, the radio returns to the Phone Call screen. Repeat this step or wait for the telephone user to end the call.

---

## Responding to Phone Calls as Private Calls

Follow the procedure to respond to Phone Calls as Private Calls on your radio.

When you receive a Phone Call as a Private Call:

- The display shows the **Phone Call** icon at the top right corner.
- The display shows the caller alias or Phone Call.

If Phone Call capability is not enabled on your radio, the first line of the display shows `Unavailable` and your radio mutes the call. Your radio returns to the previous screen when the call ends.

- 1 Press the **PTT** button to respond to the call. Release the **PTT** button to listen.
- 

- 2 Press  to end the call.

The display shows `Ending Phone Call`.  
If the call ends successfully:

- A tone sounds.
- The display shows `Call Ended`.

If the call fails to end, the radio returns to the Phone Call screen. Repeat this step or wait for the telephone user to end the call.

---

## 6.5.4

### Responding to Phone Calls as All Calls



When you receive a Phone Call as an All Call, you can respond to or end the call, only if an All Call type is assigned to the channel. Follow the procedure to respond to Phone Calls as All Calls on your radio.

When you receive a Phone Call as an All Call:

- The display shows the **Phone Call** icon at the top right corner.
- The display shows `All Call` and `Phone Call`.

If Phone Call capability is not enabled on your radio, the first line of the display shows `Unavailable` and your radio mutes the call.

Your radio returns to the previous screen when the call ends.

---

1 Press the **PTT** button to respond to the call.

---

2 Release the **PTT** button to listen.

---

3 Press  to end the call.

The display shows `Ending Phone Call`.  
If the call ends successfully:

- A tone sounds.
- The display shows `All Call` and `Call Ended`.

If the call fails to end, the radio returns to the Phone Call screen. Repeat [step 3](#) or wait for the telephone user to end the call.

---

## 6.6

### Initiating Transmit Interrupt

An ongoing call is interrupted, when you perform the following actions:

- Press the **Voice PTT** button.

- Press the **Emergency** button.
- Perform data transmission.
- Press the programmed **TX Interrupt Remote Dekey** button.

The recipient radio displays `Call Interrupted`.

## 6.7

### Broadcast Voice Calls

A Broadcast Voice Call is a one-way voice call from any user to an entire talkgroup.

The Broadcast Voice Call feature allows only the call initiating user to transmit to the talkgroup, while the recipients of the call cannot respond (no Call Hang Time).

Your radio must be programmed to allow you to use this feature. Check with your dealer or system administrator for more information.

#### 6.7.1

### Making Broadcast Voice Calls

Program your radio to make Broadcast Voice Calls.

1 Select a channel with the active group alias or ID.

---

2 Do one of the following:

- Select a channel with the active group alias or ID.
  - Press the programmed **One Touch Access** button.
- 

3 Press the **PTT** button to make the call.

The green LED lights up. The display shows `Broadcast Call`, the **Group Call** icon and alias. The display shows the **Group Call** icon and alias.

---

4 Do one of the following:

- Wait for the Talk Permit Tone to end and speak clearly into the microphone if enabled.
- Wait for the **PTT** Sidetone to end and speak clearly into the microphone if enabled.



#### NOTICE:

Users on the channel cannot respond to Broadcast Voice Calls.

---

The radio returns to the previous menu after the call ends.

### 6.7.2

## Receiving Broadcast Voice Calls

When you receive a Broadcast Voice Call:

- A tone sounds.
- The green LED blinks.
- The display shows the caller ID information in the top right corner.
- The first text line shows the **Group Call** icon and Broadcast Call.
- Your radio unmutes and the incoming call sounds through the speaker.

When the call ends, the radio returns to the previous screen.

A Broadcast Voice Call does not wait for a predetermined period before ending.

You cannot respond to a Broadcast Voice Call.



### NOTICE:

The radio stops receiving the Broadcast Voice Call if you switch to a different channel while receiving the call. You cannot continue with any menu navigation or editing until the end of the Broadcast Voice Call.

### 6.8

## Unaddressed Calls

An Unaddressed Call is a group call to one of the 16 predefined group IDs.

This feature is configured using CPS-RM. A contact for one of the predefined IDs is required to initiate and/or receive an Unaddressed Call. Check with your dealer or system administrator for more information.

### 6.8.1

## Making Unaddressed Calls

- 1 Select a channel with the active group alias or ID.

---

- 2 Do one of the following:
  - Select a channel with the active group alias or ID.



- Press the programmed **One Touch Access** button.
- 

- 3** Press the **PTT** button to make the call.  
The green LED lights up.
- 

- 4** Release the **PTT** button to listen.  
The green LED lights up when the target radio responds. A momentary tone sounds.
- 

- 5** If the Channel Free Indication feature is enabled, you hear a short alert tone the moment the transmitting radio releases the **PTT** button, indicating that the channel is free for you to respond. Press the **PTT** button to respond to the call.  
The call ends when there is no voice activity for a predetermined period.
- 

## 6.8.2

### Responding to Unaddressed Calls

When you receive an Unaddressed Call:

- The green LED blinks.

- A momentary tone sounds.
- The text line shows `Unaddress Call`, the caller alias, and the group call alias.
- Your radio unmutes and the incoming call sounds through the speaker.

**1** Do one of the following:

- If the Channel Free Indication feature is enabled, you hear a short alert tone the moment the transmitting radio releases the **PTT** button, indicating the channel is free for you to respond. Press the **PTT** button to respond to the call.
- If the Voice Interrupt feature is enabled, press the **PTT** button to interrupt the audio from the transmitting radio and free the channel for you to respond.

The green LED lights up.

---

**2** Do one of the following:

- Wait for the Talk Permit Tone to end and speak clearly into the microphone if enabled.
  - Wait for the **PTT** Sidetone to end and speak clearly into the microphone if enabled.
-

- 3 Release the **PTT** button to listen.

The call ends when there is no voice activity for a predetermined period.

---

## 6.9

### Open Voice Channel Mode (OVCM)

An Open Voice Channel Mode (OVCM) allows a radio that is not preconfigured to work in a particular system to both receive and transmit during a group or individual call.

The OVCM group call also supports broadcast calls. Program your radio to use this feature. Check with your dealer or system administrator for more information.

#### 6.9.1

### Making OVCM Calls

Your radio must be programmed for you to make an OVCM Call. Follow the procedure to make OVCM Calls on your radio.

- 1 Select a channel with the active group alias or ID.
  - 2 Do one of the following:
- 

- Select a channel with the active group alias or ID.
  - Press the programmed **One Touch Access** button.
- 

- 3 Press the **PTT** button to make the call.

The green LED lights up.

The text line shows the call type icon, OVCM and alias. indicating that the radio has entered OVCM State.

---

- 4 Do one of the following:

- Wait for the Talk Permit Tone to end and speak clearly into the microphone if enabled.
  - Wait for the **PTT** Sidetone to end and speak clearly into the microphone if enabled.
- 

#### 6.9.2

### Responding to OVCM Calls

When you receive an OVCM Call:

- The green LED blinks.
- The text line shows the call type icon, OVCM, and alias.

- Your radio unmutes and the incoming call sounds through the speaker.

**NOTICE:**

Recipient users are not allowed to Talkback during a Broadcast Call. If the **PTT** button is pressed during a Broadcast Call, the Talkback Prohibit Tone sounds momentarily.

**1** Do one of the following:

- If the Channel Free Indication feature is enabled, you hear a short alert tone the moment the transmitting radio releases the **PTT** button, indicating the channel is free for you to respond. Press the **PTT** button to respond to the call.
- If the Voice Interrupt feature is enabled, press the **PTT** button to interrupt the audio from the transmitting radio and free the channel for you to respond.

The green LED lights up.

---

**2** Do one of the following:

- Wait for the Talk Permit Tone to end and speak clearly into the microphone if enabled.

- Wait for the **PTT** Sidetone to end and speak clearly into the microphone if enabled.
- 

**3** Release the **PTT** button to listen.

The call ends when there is no voice activity for a predetermined period.

---

## Advanced Features

---

This chapter explains the operations of the features available in your radio.

Your dealer or system administrator may have customized your radio for your specific needs. Check with your dealer or system administrator for more information.

### 7.1

## Talkaround

This feature allows you to continue communicating when your repeater is non-operational, or when your radio is out of range from the repeater but within the talk range of other radios.

The talkaround setting is retained even after powering down.



### NOTICE:



This feature is not applicable in Capacity Plus–Single-Site, Capacity Plus–Multi-Site, and Citizens Band channels that are in the same frequency.



#### 7.1.1



## Toggling Between Repeater and Talkaround Modes

Follow the procedure to toggle between Repeater and Talkaround modes on your radio.

- 1 Do one of the following:
  - Press the programmed **Repeater/Talkaround** button. Skip the following steps.
  - Press  to access the menu.

---
- 2 Press  or  to Utilities. Press  to select.
 

---
- 3 Press  or  to Radio Settings. Press  to select.
 

---
- 4 Press  or  to Talkaround. Press  to select.
 

If enabled, ✓ appears beside Enabled.

If disabled, ✓ disappears beside Enabled.

The screen automatically returns to the previous screen.

---

## 7.2

### Monitor Feature

The feature allows you to ensure that a channel is free before transmitting.

#### 7.2.1

### Monitoring Channels

Follow the procedure to monitor channels.

- 1 Long press the programmed **Monitor** button.

The **Monitor** icon appears on the display and the LED lights up solid yellow.

If the channel is in use:

- You hear radio activity or total silence.
- The yellow LED lights up.

If the monitored channel is free, you hear a “white noise”.

---

- 2 Press the **PTT** button to talk. Release the **PTT** button to listen.
- 

#### 7.2.2

### Permanent Monitor

The Permanent Monitor feature is used to continuously monitor a selected channel for activity.

#### 7.2.2.1

### Turning Permanent Monitor On or Off

Follow the procedure to turn Permanent Monitor on or off on your radio.

Press the programmed **Permanent Monitor** button.

When the radio enters the mode:

- An alert tone sounds.
- The yellow LED lights up.
- The display shows `Permanent Monitor On` and the **Monitor** icon.

When the radio exits the mode:

- An alert tone sounds.

- The yellow LED turns off.
  - The display shows `Permanent Monitor Off`.
- 

### 7.3

## Home Channel Reminder

This feature provides a reminder when the radio is not set to the home channel for a period of time.

If this feature is enabled through CPS, when your radio is not set to the home channel for a period of time, the following occurs periodically:

- The Home Channel Reminder tone and announcement sound.
- The first line of the display shows `Mon`.
- The second line shows `Home Channel`.

You can respond to the reminder by performing one of the following actions:

- Return to the home channel.
- Mute the reminder temporarily using the programmable button.

- Set a new home channel using the programmable button.

### 7.3.1

## Muting the Home Channel Reminder

When the Home Channel Reminder sounds, you can temporarily mute the reminder.

Press the programmed **Silence Home Channel Reminder** button.

The display shows `HCR Silenced`.

---



### 7.3.2



## Setting New Home Channels



When the Home Channel Reminder occurs, you can set a new home channel.



- 1 Do one of the following:
  - Press the **Reset Home Channel** programmable button to set the current channel as the new Home Channel. Skip the following steps. The first line of the display shows the channel alias and the second line shows `New Home Ch`.

- Press  to access the menu.

2 Press  or  to Utilities. Press  to select.

3 Press  or  to Radio Settings. Press  to select.

4 Press  or  to Home Channel. Press  to select.

5 Press  or  to the desired new home channel alias. Press  to select.

The display shows ✓ beside the selected home channel alias.

## 7.4

### Remote Monitor

This feature is used to turn on the microphone of a target radio with a subscriber alias or ID. You can use this feature

to remotely monitor any audible activity surrounding the target radio.

There are two types of Remote Monitor:

- Remote Monitor without Authentication
- Remote Monitor with Authentication.

Authenticated Remote Monitor is a purchasable feature. In Authenticated Remote Monitor, verification is required when your radio turns on the microphone of a target radio.

When your radio initiates this feature on a target radio with User Authentication, a passphrase is required. The passphrase is preprogrammed into the target radio through CPS.

Both your radio and the target radio must be programmed to allow you to use this feature.

This feature stops after a programmed duration or when there is any user operation on the target radio.



#### 7.4.1

### Initiating Remote Monitor

Follow the procedure to initiate Remote Monitor on your radio.

1 Press the programmed **Remote Monitor** button.

---

2 Press  or  to the required alias or ID.

---

3 Press  to select. One of the following scenarios occurs:

- The display shows a transitional mini notice, indicating the request is in progress. The green LED lights up.
- A passphrase screen appears.

Enter the passphrase. Press  to proceed.

- If the passphrase is correct, the display shows a transitional mini notice, indicating the request is in progress. The green LED lights up.
- If the passphrase is incorrect, the display shows a negative mini notice, and returns to the previous screen.

---

4 Wait for acknowledgment.

If successful:

- A positive indicator tone sounds.

- The display shows a positive mini notice.
- The audio from the monitored radio starts playing for a programmed duration, and the display shows *Rem. Monitor*. Once the timer expires, an alert tone sounds, and the LED turns off.

If unsuccessful:

- A negative indicator tone sounds.
  - The display shows a negative mini notice.
- 



#### 7.4.2

### Initiating Remote Monitor by Using the Contacts List

Follow the procedure to initiate Remote Monitor on your radio by using the Contacts list.



1 Press  to access the menu.

---

2 Press  or  to *Contacts*. Press  to select.

---



- 3 Press  or  to the required alias or ID.  
Press  to select.
- 

- 4 Press  or  to Remote Mon..
- 

- 5 Press  to select. One of the following scenarios occurs:

- The display shows a transitional mini notice, indicating the request is in progress. The green LED lights up.
- A passphrase screen appears.

Enter the passphrase. Press  to proceed.

- If the passphrase is correct, the display shows a transitional mini notice, indicating the request is in progress. The green LED lights up.
  - If the passphrase is incorrect, the display shows a negative mini notice, and returns to the previous screen.
- 

- 6 Wait for acknowledgment.

If successful:

- A positive indicator tone sounds.
- The display shows a positive mini notice.
- The audio from the monitored radio starts playing for a programmed duration, and the display shows Rem. Monitor. Once the timer expires, an alert tone sounds, and the LED turns off.

If unsuccessful:



- A negative indicator tone sounds.
  - The display shows a negative mini notice.
- 

### 7.4.3



## Initiating Remote Monitor by Using the Manual Dial

Follow the procedure to initiate Remote Monitor on your radio by using the manual dial.



- 1 Press  to access the menu.
-

2 Press  or  to `Contacts`. Press  to select.

---



3 Press  or  to `Manual Dial`. Press  to select.

---

4 Press  or  to `Radio Number`. Press  to select.

---

5 Do one of the following:

- Enter the subscriber alias or ID, and press  to proceed.
  - Edit the previously dialed ID, and press  to proceed.
- 

6 Press  or  to `Remote Mon..`

---

7 Press  to select. One of the following scenarios occurs:

- The display shows a transitional mini notice, indicating the request is in progress. The green LED lights up.
- A passphrase screen appears.

Enter the passphrase. Press  to proceed.

- If the passphrase is correct, the display shows a transitional mini notice, indicating the request is in progress. The green LED lights up.
  - If the passphrase is incorrect, the display shows a negative mini notice, and returns to the previous screen.
- 

8 Wait for acknowledgment.

If successful:

- A positive indicator tone sounds.
- The display shows a positive mini notice.
- The audio from the monitored radio starts playing for a programmed duration, and the display shows `Rem. Monitor`. Once the timer expires, an alert tone sounds, and the LED turns off.

If unsuccessful:

- A negative indicator tone sounds.
- The display shows a negative mini notice.

## 7.5

### Radio Check



This feature allows you to determine if another radio is active in a system without disturbing the radio user. No audible or visual notification is shown on the target radio. This feature is only applicable for subscriber aliases or IDs. Your radio must be programmed to allow you to use this feature.

#### 7.5.1

### Sending Radio Checks

Follow the procedure to send radio checks on your radio.

- 1 Press the programmed **Radio Check** button.

- 2 Press  or  to the required alias or ID.

Press  to select.

The display shows a transitional mini notice, indicating the request is in progress. The green LED lights up.

Wait for acknowledgment.

If you press  when the radio is waiting for acknowledgment, a tone sounds, the radio terminates all retries, and exits Radio Check mode.



The radio returns to the subscriber alias or ID screen.

#### 7.5.2



### Sending Radio Checks by Using the Contacts List

Follow the procedure to send radio checks on your radio by using the Contacts list.



- 1 Press  to access the menu.

- 2 Press  or  to **Contacts**. Press  to select.

---

- 3 Press  or  to the required alias or ID. Press  to select.

---

- 4 Press  or  to **Radio Check**. Press  to select.  
The green LED lights up.

---

- 5 Wait for acknowledgment.  
  
If you press  when the radio is waiting for acknowledgement, a tone sounds, the radio terminates all retries, and exits Radio Check mode. The radio returns to the subscriber alias or ID screen.

---

## 7.6

## Scan Lists

Scan lists are created and assigned to individual channels or groups. Your radio scans for voice activity by cycling

through the channel or group sequence specified in the scan list for the current channel or group.

Your radio can support up to 250 scan lists, with a maximum of 16 members in a list.

Each scan list supports a mixture of both analog and digital entries.

You can add, delete, or prioritize channels by editing a scan list.

The **Priority** icon appears on the left of the member alias, if set, to indicate whether the member is on a Priority 1 or Priority 2 channel list. You cannot have multiple Priority 1 or Priority 2 channels in a scan list. There is no **Priority** icon if priority is set to **None**.



## 7.6.1

### Viewing Entries in the Scan List



Follow the procedure to view the entries in the Scan list on your radio.

- 1 Press  to access the menu.



---

- 2 Press  or  to **Scan**. Press  to select.

---

3 Press  or  to Scan List. Press  to select.

---

4 Press  or  to view each member on the list.

---

### 7.6.2

## Adding New Entries to the Scan List



Follow the procedure to add new entries to the Scan list on your radio.

1 Press  to access the menu.



---

2 Press  or  to Scan. Press  to select.



---

3 Press  or  to Scan List. Press  to select.



---

4 Press  or  to Add Member. Press  to select.

---

5 Press  or  to the required alias or ID. Press  to select.







---

6 Press  or  to the required priority level. Press  to select.

The display shows a positive mini notice and then, Add Another?.

---

7 Do one of the following:

- Press  or  to Yes to add another entry. Press  to select. Repeat [step 5](#) and [step 6](#).
  - Press  or  to No to save the current list. Press  to select.
- 



### 7.6.3

## Deleting Entries from the Scan List



Follow the procedure to delete entries from the Scan list.

- 1 Press  to access the menu.



---

- 2 Press  or  to Scan. Press  to select.



---

- 3 Press  or  to Scan List. Press  to select.



---

- 4 Press  or  to the required alias or ID.  
Press  to select.

---

- 5 Press  or  to Delete. Press  to select.  
The display shows Delete Entry?.

---

- 6 Do one of the following:
  - Press  or  to Yes to delete the entry.  
Press  to select.  
The display shows a positive mini notice.

- Press  or  to No to return to the previous screen. Press  to select.

- 7 Repeat [step 4](#) to [step 6](#) to delete other entries.

---

- 8 Long press  to return to the Home screen after deleting all required aliases or IDs.



#### 7.6.4

### Setting Priority for Entries in the Scan List



Follow the procedure to set priorities for entries in the Scan list on your radio.



- 1 Press  to access the menu.



---



- 2 Press  or  to Scan. Press  to select.

---

- 3 Press  or  to Scan List. Press  to select.

- 4 Press  or  to the required alias or ID.  
Press  to select.
- 

- 5 Press  or  to Edit Priority. Press  to select.
- 

- 6 Press  or  to the required priority level.  
Press  to select.

The display shows a positive mini notice before returning to the previous screen. The **Priority** icon appears on the left of the member alias.

---

## 7.7

### Scan

Your radio cycles through the programmed scan list for the current channel looking for voice activity when you start a scan.

There are two ways of initiating scan:

#### Main Channel Scan (Manual)

Your radio scans all the channels or groups in your scan list. On entering scan, your radio may, depending

on the settings, automatically start on the last scanned active channel or group, or on the channel where scan was initiated.

#### Auto Scan (Automatic)

Your radio automatically starts scanning when you select a channel or group that has Auto Scan enabled.



#### NOTICE:

When you configure **Receive Group Message In Scan**, your radio is able to receive group messages from non-home channels. Your radio is able to reply the group messages on home channel but is not able to reply on non-home channels. Check with your dealer or system administrator for more information.

## 7.7.1

### Turning Scan On or Off

Follow the procedure to turn scan on or off on your radio.

- 1 Turn the **Channel Selector Knob** to select a channel programmed with a scan list.



---

- 2 Press  to access the menu.



---

3 Press  or  to Scan. Press  to select.

---

4 Press  or  to Scan State. Press  to select.

---

5 Press  or  to the required scan state and press  to select.

---

If scan is enabled:

- The display shows Scan On and **Scan** icon.
- The yellow LED blinks.

If scan is disabled:

- The display shows Scan Off.
- The **Scan** icon disappears.
- The LED turns off.

### 7.7.2

## Responding to Transmissions During Scanning

During scanning, your radio stops on a channel or group where activity is detected. The radio stays on that channel for a programmed duration known as hang time. Follow the procedure to respond to transmissions during scanning.

- 1  If the Channel Free Indication feature is enabled, you hear a short alert tone the moment the transmitting radio releases the **PTT** button, indicating the channel is free for you to respond. Press the **PTT** button during hang time.

The green LED lights up.

---

- 2 Do one of the following:
    - Wait for the Talk Permit Tone to end and speak clearly into the microphone if enabled.
    -  Wait for the **PTT** Sidetone to end and speak clearly into the microphone if enabled.
- 

- 3 Release the **PTT** button to listen.

The radio returns to scanning other channels or groups if you do not respond within the hang time.

---



## 7.7.3

## Deleting Nuisance Channels

If a channel continually generates unwanted calls or noise, (termed a "nuisance" channel), you can temporarily remove the unwanted channel from the scan list. This capability does not apply to the channel designated as the Selected Channel. Follow the procedure to delete nuisance channels on your radio.

- 1 When your radio locks on to an unwanted or nuisance channel, press the programmed **Nuisance Channel Delete** button until you hear a tone.

- 2 Release the programmed **Nuisance Channel Delete** button.

The nuisance channel is deleted.

## 7.7.4

## Restoring Nuisance Channels

Follow the procedure to restore nuisance channels on your radio.

Do one of the following:

- Turn the radio off and then power it on again.
- Stop and restart a scan using the programmed **Scan** button or menu.
- Change the channel using the **Channel Selector Knob**.

## 7.8

## Vote Scan



Vote Scan provides you with wide area coverage in areas where there are multiple base stations transmitting identical information on different analog channels.

Your radio scans analog channels of multiple base stations and performs a voting process to select the strongest received signal. Once that is established, your radio receives transmissions from that base station.

During a vote scan, the yellow LED blinks and the display shows the **Vote Scan** icon.

To respond to a transmission during a vote scan, see [Responding to Transmissions During Scanning on page 66](#).

## 7.9

## Contacts Settings

Contacts provides address book capabilities on your radio. Each entry corresponds to an alias or ID that you use to initiate a call. The entries are alphabetically sorted.

Each entry, depending on context, associates with the different call types: Group Call, Private Call, All Call, PC Call, or Dispatch Call.

PC Call and Dispatch Call are data-related. They are only available with the applications. Refer to the data applications documentation for further details.



### NOTICE:

You see a checkmark before each number key that is assigned to an entry. If the checkmark is before `Empty`, you have not assign a number key to the entry.

Your radio supports two Contacts lists, each for Analog contacts and Digital contacts, with a maximum of 500 members for each Contacts list.

Each entry within Contacts displays the following information:

- Call Type
- Call Alias

- Call ID



### NOTICE:

You can add, or edit subscriber IDs for the Digital Contacts list. Deleting subscriber IDs can only be performed by your dealer.

You can only view the subscriber IDs, edit the subscriber IDs, and initiate a Call Alert for the Analog Contacts list. Adding and deleting capabilities can only be performed by your dealer.



If the Privacy feature is enabled on a channel, you can make privacy-enabled Group Calls, Private Calls, and All Calls on that channel. Only target radios with the same Privacy Key, or the same Key Value and Key ID as your radio will be able to decrypt the transmission.

## 7.9.1



## Making Group Calls by Using the Contacts List

Follow the procedure to make Group Calls on your radio by using the Contacts list.

- 1 Press  to access the menu.

2 Press  or  to **Contacts**. Press  to select.

---

3 Press  or  to the required alias or ID.

---

4 Press the **PTT** button to make the call.  
The green LED lights up.

---

5 Do one of the following:

- Wait for the Talk Permit Tone to end and speak clearly into the microphone if enabled.
  -  Wait for the **PTT** Sidetone to end and speak clearly into the microphone if enabled.
- 

6 Release the **PTT** button to listen.

The green LED blinks when any user in the group responds. The display shows the **Group Call** icon, and alias or ID, and the transmitting radio alias or ID.

---

7  If the Channel Free Indication feature is enabled, you hear a short alert tone the moment the transmitting radio releases the **PTT** button, indicating

the channel is free for you to respond. Press the **PTT** button to respond to the call.

The call ends when there is no voice activity for a predetermined period.



---

### 7.9.2



## Making Private Calls by Using the Contacts List

1 Press  to access the menu.

---

2 Press  or  to **Contacts**. Press  to select.

---

3 Press  or  to the required alias or ID.  
Press  to select.

---

4 Press the **PTT** button to make the call.

The green LED lights up. The display shows the destination alias.

---



- 5 Wait for the Talk Permit Tone to end and speak clearly into the microphone if enabled.
- 6 Release the **PTT** button to listen.  
The display shows the transmitting user alias or ID.
- 7  If the Channel Free Indication feature is enabled, you hear a short alert tone the moment the transmitting radio releases the **PTT** button, indicating the channel is free for you to respond. Press the **PTT** button to respond to the call.  
  
The call ends when there is no voice activity for a predetermined period. A tone sounds. The display shows **Call Ended**.



### 7.9.3



## Setting Default Contact

Follow the procedure to set the default contact on your radio.

- 1 Press  to access the menu.

- 2 Press  or  to **Contacts**. Press  to select.

- 3 Press  or  to the required alias or ID.  
Press  to select.

- 4 Press  or  to **Set as Default**. Press  to select.

A positive indicator tone sounds. The display shows a positive mini notice. The display shows  beside the selected default alias or ID.

### 7.10

## Call Indicator Settings



This feature allows you to configure call or text message ringing tones.

## 7.10.1



## Activating or Deactivating Call Ringers for Call Alerts

- 1 Press  to access the menu.



---

- 2 Press  or  to Utilities. Press  to select.



---

- 3 Press  or  to Radio Settings. Press  to select.



---

- 4 Press  or  to Tones/Alert. Press  to select.

---

- 5 Press  or  to Call Ringers. Press  to select.

---

- 6 Press  or  to Call Alert. Press  to select.

---



## 7.10.2

## Activating or Deactivating Call Ringers for Private Calls



Follow the procedure to activate or deactivate call ringers for Private Calls on your radio.

- 1 Press  to access the menu.



---

- 2 Press  or  to Utilities. Press  to select.



---

- 3 Press  or  to Radio Settings. Press  to select.



---

- 4 Press  or  to Tones/Alerts. Press  to select.

---

- 5 Press  or  to Call Ringers. Press  to select.

---

- 6 Press  or  to Private Call. Press  to select.

The display shows ✓ beside On if Private Call ringing tones are enabled.





The display shows ✓ beside Off if Private Call ringing tones are disabled.



---



### 7.10.3



## Activating or Deactivating Call Ringers for Selective Calls



Follow the procedure to activate or deactivate call ringers for Selective Calls on your radio.

- 1 Press  to access the menu.
- 
- 2 Press  or  to Utilities. Press  to select.
- 

- 3 Press  or  to Radio Settings. Press  to select.
- 

- 4 Press  or  to Tones/Alerts. Press  to select.
- 







- 5 Press  or  to Call Ringers. Press  to select.
- 

- 6 Press  or  to Selective Call. Press  to select.

The display shows ✓ and the current tone.

---

- 7 Do one of the following:

- Press  or  to the required tone. Press  to select.  
The display shows ✓ and the selected tone.
- Press  or  to Off. Press  to select.

If the ringing tones were earlier enabled, the display shows ✓ beside Off.

If the ringing tones were earlier disabled, the display does not show ✓ beside Off.



#### 7.10.4

### Activating or Deactivating Call Ringers for Text Messages



Follow the procedure to activate or deactivate call ringers for text messages on your radio.

- 1 Press  to access the menu.



---

- 2 Press  or  to Utilities. Press  to select.



---

- 3 Press  or  to Radio Settings. Press  to select.



---

- 4 Press  or  to Tones/Alerts. Press  to select.







---

- 5 Press  or  to Call Ringers. Press  to select.

---

- 6 Press  or  to Text Message. Press  to select.

The display shows ✓ and the current tone.

- 7 Do one of the following:
    - Press  or  to the required tone. Press  to select.  
The display shows ✓ and the selected tone.
    - Press  or  to Off. Press  to select.  
If the ringing tones were earlier enabled, the display shows ✓ beside Off.  
If the ringing tones were earlier disabled, the display does not show ✓ beside Off.
-



## 7.10.5

## Assigning Ring Styles



The radio can be programmed to sound one of eleven predefined ringing tones when receiving a Private Call, a Call Alert, or a Text Message from a particular contact. The radio sounds out each ring style as you navigate through the list.

- 1 Press  to access the menu.



---

- 2 Press  or  to `Contacts`. Press  to select.  
The entries are alphabetically sorted.

---

- 3 Press  or  to the required alias or ID.  
Press  to select.

---



- 4 Press  or  to `View/Edit`. Press  to select.

---

- 5 Press  until display shows `Ringer` menu

A ✓ indicates the current selected tone.

---

- 6 Press  or  to the required tone. Press  to select.

The display shows `Contact Saved`.

---

## 7.10.6

## Selecting a Ring Alert Type

**NOTICE:**

The programmed **Ring Alert Type** button is assigned by your dealer or system administrator. Check with your dealer or system administrator to determine how your radio has been programmed.

You can program the radio calls to one predetermined vibrate call. If All Tones status is disabled, the radio displays the All Tone Mute icon. If All Tones status is enabled, the related ring alert type is displayed.

The radio vibrates once if it is a momentary ring style. The radio vibrates repetitively if it is a repetitive ring style. When





















set to Ring and Vibrate, the radio sounds a specific ring tone if there is any incoming radio transaction (for example, Call Alert or Message). It sounds like a positive indicator tone or missed call.

For radios with batteries that support the vibrate feature and are attached to a vibrating belt clip, the available Ring Alert Type options are Silent, Ring, Vibrate, and Ring and Vibrate.

For radios with batteries that do not support the vibrate feature and are not attached to a vibrating belt clip, Ring Alert Type is automatically set to Ring. The available Ring Alert Type options are Silent and Ring.

You can select a Ring Alert Type by performing one of the following actions.

- Press the programmed **Ring Alert Type** button to access the Ring Alert Type menu.
  - a. Press  or  to Ring, Vibrate, Ring & Vibrate or Silent and press  to select.
- Access this feature through the menu.
  - a. Press  to access the menu.

- b. Press  or  to Utilities and press  to select.
- c. Press  or  to Radio Settings and press  to select.
- d. Press  or  to Tones/Alerts and press  to select.
- e. Press  or  to Ring Alert Type and press  to select.
- f. Press  or  to Ring, Vibrate, Ring & Vibrate or Silent and press  to select.

#### 7.10.7

### Configuring Vibrate Style





















#### NOTICE:

The programmed **Vibrate Style** button is assigned by your dealer or system administrator. Check with your dealer or system administrator to determine how your radio has been programmed.

Vibrate Style is enabled when the Vibrating Belt Clip is attached to the radio with a battery that supports the vibrate feature.

You can configure the vibrate style by performing one of the following actions.

- Press the programmed **Vibrate Style** button to access the Vibrate Style menu.
  - a. Press  or  to Short, Medium, or Long and press  to select.
- Access this feature via the menu.
  - a. Press  to access the menu.
  - b. Press  or  to Utilities and press  to select.
  - c. Press  or  to Radio Settings and press  to select.
  - d. Press  or  to Tones/Alerts and press  to select.

- e. Press  or  to Vibrate Style and press  to select.
- f. Press  or  to Short, Medium, or Long and press  to select.

### 7.10.8

## Alarm Tone Volume Escalation

Your radio can be programmed by your dealer to continually alert you when a radio call remains unanswered. This is done by automatically increasing the alarm tone volume over time. This feature is known as Escalert.

### 7.11

## Dynamic Caller Alias

This feature allows a Caller Alias to be configured in the radio.

When in a call, the receiving radio displays the Caller Alias of the transmitting radio.

The Caller Aliases list can store up to 500 Caller Aliases of transmitting radio. You can view or make Private Calls from

the Caller Aliases list. When you turn off your radio, the history of receiving Caller Aliases is removed from the Caller Aliases list.



### 7.11.1

## Viewing the Caller Aliases List



You can access the Caller Aliases list to view the transmitting Caller Alias details.

- 1 Press  to access the menu.



---

- 2 Press  or  to Caller Aliases. Press  to select.

---

- 3 Press  or  to the preferred list. Press  to select.

---

- 4 Press  or  to View Details. Press  to select.

---



### 7.11.2

## Initiating Private Call From the Caller Aliases List



You can access the Caller Aliases list to initiate Private Call.

- 1 Press  to access the menu.

---

- 2 Press  or  to Caller Aliases. Press  to select.

---

- 3 Press  or  to the *<required Caller Alias>*.

---

- 4 To call, press and hold the **PTT** button.

---

### 7.12

## Call Log Features









Your radio keeps track of all recent outgoing, answered, and missed Private Calls. The call log feature is used to view and manage recent calls.

Missed Call Alerts may be included in the call logs, depending on the system configuration on your radio. You can perform the following tasks in each of your call lists:

- Delete Call
- View Details

## 7.12.1

### Viewing Recent Calls







- 1 Press  to access the menu.
- 2 Press  or  to Call Log. Press  to select.
- 3 Press  or  to the preferred list. The options are Missed, Answered, and Outgoing lists.  
  
Press  to select.  
The display shows the most recent entry.
- 4 Press  or  to view the list.



You can start a call with the alias or ID the display is currently showing by pressing the **PTT** button.

## 7.12.2



### Deleting Calls from the Call List

Follow the procedure to delete calls from the Call list.

- 1 Press  to access the menu.
- 2 Press  or  to Call Log. Press  to select.
- 3 Press  or  to the required list. Press  to select.  
If the list is empty:
  - A tone sounds.
  - The display shows List Empty.





4 Press  or  to the required alias or ID.  
Press  to select.



---

5 Press  or  to Delete Entry?. Press  to select.



---

6 Do one of the following:



- Press  to select Yes to delete the entry.  
The display shows Entry Deleted.
  - Press  or  to No. Press  to select.  
The radio returns to the previous screen.
- 

2 Press  or  to Call Log. Press  to select.



---

3 Press  or  to the required list. Press  to select.

---

4 Press  or  to the required alias or ID.  
Press  to select.

---

5 Press  or  to View Details. Press  to select.  
The display shows the call details.

---

### 7.12.3

## Viewing Call List Details

Follow the procedure to view call details on your radio.

1 Press  to access the menu.

---

### 7.13

## Call Alert Operation

Call Alert paging enables you to alert a specific radio user to call you back.

This feature is applicable for subscriber aliases or IDs only and is accessible through the menu using Contacts or a programmed **One Touch Access** button.

## 7.13.1

## Responding to Call Alerts

When you receive a Call Alert:

- A repetitive tone sounds.
- The yellow LED blinks.
- The display shows the notification list listing a Call Alert with the alias or ID of the calling radio.

Depending on the configuration by your dealer or system administrator, you can respond to a Call Alert by doing one of the following:

- Press the **PTT** button and respond with a Private Call directly to the caller.
- Press the **PTT** button to continue normal talkgroup communication. The Call Alert is moved to the Missed Call option at the Call Log menu. You can respond to the caller from the Missed Called log.



See [Notification List on page 115](#) and [Call Log Features on page 77](#) for more information.

## 7.13.2



## Making Call Alerts by Using the Contacts List

- 1 Press  to access the menu.



---

- 2 Press  or  to **Contacts**. Press  to select.

---

- 3 Press  or  to the required alias or ID. Press  to select.

---

- 4 Press  or  to **Call Alert**. Press  to select.  
The display shows **Call Alert** and the subscriber alias or ID. The green LED lights up.

---

- 5 Wait for acknowledgment.
  - If the acknowledgment is received, the display shows a positive mini notice.

- If the acknowledgment is not received, the display shows a negative mini notice.

### 7.13.3

## Making Call Alerts

Follow the procedure to make Call Alerts on your radio.

- 1 Press the programmed **One Touch Access** button.

The display shows `Call Alert` and the subscriber alias or ID. The green LED lights up.

- 2 Wait for acknowledgment.

If the Call Alert acknowledgment is received, the display shows a positive mini notice.

If the Call Alert acknowledgment is not received, the display shows a negative mini notice.

## Mute Mode

Mute Mode provides an option to silence all audio indicators on your radio.

When Mute Mode is initiated, all audio indicators are muted except higher priority features such as emergency operations.

When Mute Mode is exited, your radio resumes playing ongoing tones and audio transmissions.



### IMPORTANT:

You can only enable either Face Down or Man Down one at a time. Both features cannot be enabled together.

### 7.14.1

## Turning On Mute Mode

Follow the procedure to turn on Mute Mode.

Access this feature by using the programmed **Mute Mode** button.

The following occurs when Mute mode is enabled:

- Positive Indicator Tone sounds.
- Display shows `Mute Mode On`.

### 7.14

- The red LED light starts blinking and remains blinking until Mute Mode is exited.
- Display shows **Mute Mode** icon on home screen.
- Radio is muted.
- Mute Mode Timer begins counting down the duration that is configured.

### 7.14.2



## Setting Mute Mode Timer



Mute Mode feature can be enabled for a pre-configured amount of time by setting the Mute Mode Timer. The timer duration is configured in the radio menu and can range between 0.5–6 hours. Mute Mode is exited once the timer expires.



If the timer is left at 0, the radio remains in Mute mode for an indefinite period until the programmed **Mute Mode** button is pressed.



- 1 Press  to access the menu.

---

- 2 Press  or  to Utilities. Press  to select.

- 3 Press  or  to Radio Settings. Press  to select.

- 4 Press  or  to Mute Timer. Press  to select.

- 5 Press  or  to edit the numeric value of each digit, and press .

### 7.14.3

## Exiting Mute Mode

This feature can be exited automatically once the Mute Mode Timer expires.

Do one of the following to exit Mute mode manually:

- Press the programmed **Mute Mode** button.
- Press the **PTT** button on any entry.

The following occurs when Mute mode is disabled:

- Negative Indicator Tone sounds.



- Display shows Mute Mode Off.
- The blinking red LED turns off.
- **Mute Mode** icon disappears from home screen.
- Your radio unmutes and speaker state is restored.
- If the timer has not expired, Mute mode timer is stopped.

**NOTICE:**

Mute Mode is also exited if the user transmits voice or switches to an unprogrammed channel.

## 7.15

## Emergency Operation

An Emergency Alarm is used to indicate a critical situation. You are able to initiate an Emergency at any time even when there is activity on the current channel.

Your dealer can set the duration of a button press for the programmed **Emergency** button, except for long press, which is similar with all other buttons:

**Short Press**

Duration between 0.05 seconds and 0.75 seconds.

**Long Press**

Duration between 1.00 second and 3.75 seconds.

The **Emergency** button is assigned with the Emergency On/Off feature. Check with your dealer for the assigned operation of the **Emergency** button.

**NOTICE:**

If a short press to the **Emergency** button initiates Emergency mode, then a long press to the same enables the radio to exit Emergency mode.

If a long press to the **Emergency** button initiates Emergency mode, then a short press to the same enables the radio to exit Emergency mode.

Your radio supports three Emergency Alarms:

- Emergency Alarm
- Emergency Alarm with Call
- Emergency Alarm with Voice to Follow 

**NOTICE:**

Only one of the Emergency Alarms above can be assigned to the programmed **Emergency** button.

In addition, each alarm has the following types:

**Regular**

Radio transmits an alarm signal and shows audio and/or visual indicators.

**Silent**

Radio transmits an alarm signal without any audio or visual indicators. Radio receives calls without any sound through the speaker, until the programmed *hot mic* transmission period is over and/or you press the **PTT** button.

**Silent with Voice**

Radio transmits an alarm signal without any audio or visual indicators, but allow incoming calls to sound through the speaker. If *hot mic* is enabled, the incoming calls sound through the speaker after the programmed *hot mic* transmission period is over. The indicators only appear once you press the **PTT** button.

## 7.15.1

**Sending Emergency Alarms**

This feature allows you to send an Emergency Alarm, a non-voice signal, which triggers an alert indication on a group of radios. Your radio does not display any audio or visual indicators during Emergency mode when it is set to Silent.

Follow the procedure to send Emergency Alarms on your radio.

**1** Press the programmed **Emergency On** button.

You see one of these results:

- The display shows Tx Alarms and the destination alias.
-  The display shows Tx Telegram and the destination alias.

The green LED lights up. The **Emergency** icon appears.

**NOTICE:**

If programmed, the Emergency Search tone sounds. This tone is muted when the radio transmits or receives voice, and stops when the radio exits Emergency mode. The Emergency Search tone can be programmed through CPS.

**2** Wait for acknowledgment.

If successful:

- The Emergency tone sounds.
- The red LED blinks.
- The display shows Alarm Sent.

If unsuccessful after all retries have been exhausted:

- A tone sounds.
- The display shows `Alarm Failed`.

The radio exits the Emergency Alarm mode and returns to the Home screen.



**NOTICE:**

If programmed, the Emergency Search tone sounds. This tone is muted when the radio transmits or receives voice, and stops when the radio exits Emergency mode. The Emergency Search tone can be programmed by your dealer or system administrator.

### 7.15.2

## Sending Emergency Alarms with Call

This feature allows you to send an Emergency Alarm with Call to a group of radios. Upon acknowledgement by a radio within the group, the group of radios can communicate over a programmed Emergency channel. Follow the procedure to send Emergency Alarms with call on your radio.

- 1 Press the programmed **Emergency On** button.

You see the following:

- The display shows `Tx Telegram` and the destination alias.

The green LED lights up. The **Emergency** icon appears.

- 2 Wait for acknowledgment.

If successful:

- The Emergency tone sounds.
- The red LED blinks.
- The display shows `Alarm Sent`.
- Your radio enters the Emergency call mode when the display shows `Emergency` and the destination group alias.

- 3 Press the **PTT** button to make the call.

The green LED lights up. The display shows the **Group Call** icon.

- 4 Do one of the following:

- Wait for the Talk Permit Tone to end and speak clearly into the microphone if enabled.
-  Wait for the **PTT** Sidetone to end and speak clearly into the microphone if enabled.

---

5 Release the **PTT** button to listen.

---

6  If the Channel Free Indication feature is enabled, you hear a short alert tone the moment the transmitting radio releases the **PTT** button, indicating the channel is free for you to respond. Press the **PTT** button to respond to the call.

---

7 To exit the Emergency mode once the call ends, press the **Emergency Off** button.

If you do not press the **Emergency Off** button to exit the Emergency mode, the red LED blinks and the radio stays in Emergency mode.

The radio returns to the Home screen.

---

## Emergency Alarms with Voice to Follow

This feature allows you to send an Emergency Alarm with Voice to Follow to a group of radios. Your radio microphone is automatically activated, allowing you to communicate with the group of radios without pressing the **PTT** button. This activated microphone state is also known as *hot mic*.

If your radio has Emergency Cycle Mode enabled, repetitions of *hot mic* and receiving period are made for a programmed duration. During Emergency Cycle Mode, received calls sound through the speaker.

If you press the **PTT** button during the programmed receiving period, you hear a prohibit tone, indicating that you should release the **PTT** button. The radio ignores the **PTT** button press and remains in Emergency mode.

If you press the **PTT** button during *hot mic*, and continue to press it after the *hot mic* duration expires, the radio continues to transmit until you release the **PTT** button.

If the Emergency Alarm request fails, the radio does not retry to send the request, and enters the *hot mic* state directly.



**NOTICE:**

Some accessories may not support *hot mic*. Check with your dealer or system administrator for more information.

#### 7.15.4

## Sending Emergency Alarms with Voice to Follow

- 1 Press the programmed **Emergency On** button.

You see one of these results:

- The display shows Tx Alarm and the destination alias.

The green LED lights up. The **Emergency** icon appears.

- 2 Once the display shows Alarm Sent, speak clearly into the microphone.

The radio automatically stops transmitting when:

- The cycling duration between *hot mic* and receiving calls expires, if Emergency Cycle Mode is enabled.
- The *hot mic* duration expires, if Emergency Cycle Mode is disabled.

The red LED blinks. The radio remains in Emergency mode.

- 
- 3 Press the **Emergency Off** button to exit the Emergency mode.

The radio returns to the Home screen.

#### 7.15.5





## Receiving Emergency Alarms

When you receive an Emergency Alarm:

- A tone sounds.
- The red LED blinks.
- The display shows the **Emergency** icon, and the Emergency caller alias or if there is more than one

alarm, all emergency caller aliases are displayed in an Alarm List.

1 Do one of the following:

- If only one alarm, press  to view more details.
- If more than one alarm, press  or  to the required alias, and press  to view more details.

2 Press  to view the action options.

3 Press  and select Yes to exit the Alarm list.

4 Press  to access the menu.

5 Select `Alarm List` to revisit the Alarm list.

6 To return to home screen, perform the following actions:

a Press .

b Press  or  to Yes.

c Press  to select.

The radio returns to the home screen and the display shows the Emergency icon.

### 7.15.6

## Reinitiating Emergency Mode

Perform one of the following actions:

- Change the channel while the radio is in Emergency mode.



### NOTICE:

You can reinitiate emergency mode only if you enable emergency alarm on the new channel.

- Press the programmed **Emergency On** button during an emergency initiation or transmission state.

The radio exits the Emergency mode, and reinitiates Emergency.

## 7.15.7

## Exiting Emergency Mode After Sending the Emergency Alarm

This feature is only applicable to the radio sending the Emergency Alarm.

Your radio exits Emergency mode when:

- An acknowledgment is received (for Emergency Alarm only).
- All retries to send the alarm have been exhausted.



### NOTICE:

If your radio is powered off, it exits the Emergency mode. The radio does not reinitiate the Emergency mode automatically when it is turned on again.

Follow the procedure to exit Emergency mode on your radio.

Do one of the following:

- Press the programmed **Emergency Off** button.
  - Change the channel to a new channel that has no emergency system configured.  
The display shows `No Emergency`.
- 

## 7.16

## Text Messaging

Your radio is able to receive data, for example a text message, from another radio or a text message application.

There are two types of text messages, Digital Mobile Radio (DMR) Short Text Message and text message. The maximum length of a DMR Short Text Message is 23 characters. The maximum length of a text message is 280 characters, including the subject line. The subject line only appears when you receive messages from e-mail applications.



### NOTICE:

The maximum character length is only applicable for models with the latest software and hardware. For radio models with older software and hardware, the maximum length of a text message is 140 characters. Contact your dealer for more information.

For the Arabic language, the text entry orientation is from right to left.



## 7.16.1

## Sending Quick Text Messages



Follow the procedure to send predefined Quick Text messages on your radio to a predefined alias.

- 1 Do one of the following:
  - Press the programmed **One Touch Access** button.  
The display shows a transitional mini notice, confirming your message is being sent.  
Proceed to [step 4](#).
  - Press  to access the menu.

---

- 2 Press  or  to Quick Text. Press  to select.

---

- 3 Press  or  to the required Quick Text message. Press  to select.  
The display shows a transitional mini notice, confirming that your message is being sent.

---

- 4 Wait for acknowledgment.

If successful:

- A positive indicator tone sounds.
- The display shows a positive mini notice.

If unsuccessful:

- A negative indicator tone sounds.
  - The display shows a negative mini notice.
  - The radio proceeds to the **Resend** option screen. See [Resending Text Messages on page 90](#) for more information.
- 

## 7.16.2

## Resending Text Messages

When you are at the **Resend** option screen:

Press  to resend the same message to the same subscriber or group alias or ID.



If successful:

- A positive indicator tone sounds.



- The display shows a positive mini notice.
- If unsuccessful:
- A negative indicator tone sounds.
  - The display shows a negative mini notice.
  - The radio returns to the **Resend** option screen.

**NOTICE:**

Changing the volume, and pressing any buttons, except for ,  or  returns you to the message.

The radio exits the **Resend** option screen if you press the **PTT** button to initiate a Private or Group Call, or to respond to a Group Call. The radio also exits the screen when it receives a text message, an emergency call or alarm, or a call alert.

If you exit the message sending screen while the message is being sent, the radio updates the status of the message in the Sent Items folder without providing any audio or visual indication.

If the radio changes mode or powers down before the status of the message in Sent Items is updated, the radio

cannot complete any In-Progress messages and automatically marks it with a **Send Failed** icon.







The radio supports a maximum of five In-Progress messages at one time. During this period, the radio cannot send any new message and automatically marks it with a **Send Failed** icon.

## 7.16.3

**Forwarding Text Messages** 

Follow the procedure to forward text messages on your radio.

When you are at the **Resend** option screen:

- 1 Press  or  to **Forward**, and press  to send the same message to another subscriber or group alias or ID.
- 2 Press  or  to the required alias or ID. Press  to select.

The display shows a transitional mini notice, confirming your message is being sent.

3 Wait for acknowledgment.

If successful:

- A positive indicator tone sounds.
- The display shows a positive mini notice.

If unsuccessful:

- A negative indicator tone sounds.
  - The display shows a negative mini notice.
- 

7.16.4



## Viewing Sent Text Messages

Follow the procedure to view sent text messages on your radio.

1 Do one of the following:



- Press the programmed **Text Message** button. Proceed to [step 3](#).
  - Press  to access the menu.
- 

2

Press  or  to **Messages**. Press  to select.

---



3

Press  or  to **Sent Items**. Press  to select.

If the Sent Items folder is empty:

- The display shows **List Empty**.
  - A low tone sounds, if the Keypad Tone is turned on.
- 

4

Press  or  to the required message. Press  to select.

The display shows a subject line if the message is from an e-mail application.

---

7.16.5



## Sending Sent Text Messages

Follow the procedure to send a sent text message on your radio.

When you are viewing a Sent message:

- 1 Press  while viewing the message.

---

  - 2 Press  or  to Resend. Press  to select.  
The display shows a transitional mini notice, confirming your message is being sent.

---



  - 3 Wait for acknowledgment.  
If successful:
    - A positive indicator tone sounds.
    - The display shows a positive mini notice.
 If unsuccessful:
    - A negative indicator tone sounds.
    - The display shows a negative mini notice.
    - The radio proceeds to the Resend option screen. See [Resending Text Messages on page 90](#) for more information.
- 

## Deleting All Sent Text Messages from the Sent Items Folder



Follow the procedure to delete all sent text messages from the Sent Items folder on your radio.



- 1 Do one of the following:
    - Press the programmed **Text Message** button. Proceed to [step 3](#).
    - Press  to access the menu.

---







  - 2 Press  or  to Messages. Press  to select.

---

  - 3 Press  or  to Sent Items. Press  to select.  
If the Sent Items folder is empty:
    - The display shows List Empty.
    - A tone sounds.
-

- 4 Press  or  to Delete All. Press  to select.
- 

- 5 Do one of the following:

- Press  or  to Yes. Press  to select. The display shows a positive mini notice.
  - Press  or  to No. Press  to select. The radio returns to the previous screen.
- 

### 7.16.7

## Responding to Text Messages

Follow the procedure to respond to text messages on your radio.

When you receive a text message:









- The display shows the Notification list with the alias or ID of the sender.
- The display shows the **Message** icon.



### NOTICE:

The radio exits the Text Message alert screen and sets up a Private or Group Call to the sender of the message if the **PTT** button is pressed.

- 1 Do one of the following:

- Press  or  to Read. Press  to select. The display shows the text message. The display shows a subject line if the message is from an e-mail application.
  - Press  or  to Read Later. Press  to select. The radio returns to the screen you were on prior to receiving the text message.
  - Press  or  to Delete. Press  to select.
- 



- 2 Press  to return to the Inbox.
-

## 7.16.8



## Viewing Text Messages

- 1 Press  to access the menu.



---

- 2 Press  or  to `Messages`. Press  to select.

---

- 3 Press  or  to `Inbox`. Press  to select.  
If the Inbox is empty:
  - The display shows `List Empty`.
  - A tone sounds, if the Keypad Tone is turned on.

---

- 4 Press  or  to the required message.  
Press  to select.  
The display shows a subject line if the message is from an e-mail application.

---



## 7.16.9

## Deleting Text Messages from the Inbox



Follow the procedure to delete text messages from the Inbox on your radio.

- 1 Do one of the following:
  - Press the programmed **Text Message** button. Proceed to [step 3](#).
  - Press  to access the menu.



---

- 2 Press  or  to `Messages`. Press  to select.

---

- 3 Press  or  to `Inbox`. Press  to select.  
If the Inbox is empty:
  - The display shows `List Empty`.
  - A tone sounds.

---

- 4 Press  or  to the required message.  
Press  to select.

The display shows a subject line if the message is from an e-mail application.



---

5 Press  to access the sub-menu.

---

6 Press  or  to Delete. Press  to select.

---

7 Press  or  to Yes. Press  to select.

The display shows a positive mini notice. The screen returns to the Inbox.

---



#### 7.16.10

## Deleting All Text Messages from the Inbox



Follow the procedure to delete all text messages from the Inbox on your radio.

- 1 Do one of the following:
  - Press the programmed **Text Message** button. Proceed to [step 3](#).



- 
- Press  to access the menu.
- 

2 Press  or  to Messages. Press  to select.



---

3 Press  or  to Inbox. Press  to select.  
If the Inbox is empty:

- The display shows List Empty.
  - A tone sounds.
- 

4 Press  or  to Delete All. Press  to select.

---

5 Press  or  to Yes. Press  to select.  
The display shows a positive mini notice.

---

## 7.17

## Analog Status Update

Your radio is able to send preprogrammed messages from the Status list indicating your current activity to a radio contact (for 5-Tone systems) or the dispatcher (for Motorola Data Communication systems).

The last acknowledged message is kept at the top of the Status list. The other messages are arranged in alphanumeric order.



## 7.17.1

### Sending Status Updates to Predefined Contacts

Follow the procedure to send status updates to predefined contacts on your radio.



1 Press  or  to `Status`. Press  to select.

---

2 Press  or  to the required status. Press  to select.

When you press the **PTT** button while in the Status list for 5-Tone systems, the radio sends the selected status update, and returns to the Home screen to initiate a voice call.

---

3 Press  or  to `Set as Default`. Press  to select.

The display shows a transitional mini notice, confirming the status update is being sent.

---

4 Wait for acknowledgment.

If successful:

- A positive indicator tone sounds.
- The display shows a positive mini notice.
- The display shows ✓ beside the acknowledged status.

If unsuccessful:

- A negative indicator tone sounds.
  - The display shows a negative mini notice.
  - The display shows ✓ beside the previous status.
-



See [Setting Default Contact on page 70](#) for more information on setting the default contact for 5-Tone systems.

### 7.17.2



## Viewing 5-Tone Status Details

Follow the procedure to view 5-tone status details on your radio.



It is assumed that you have purchased the Software License Key.

1 Press  or  to `Status`. Press  to select.

---

2 Press  or  to the required status. Press  to select.

---

3 Press  or  to `View Details`. Press  to select.

The display shows details of the selected status.

---

## Analog Message Encode

Your radio can send preprogrammed messages from the Message list to a radio alias or the dispatcher.

### 7.18.1

## Sending MDC Encode Messages to Dispatchers



Follow the procedure to send MDC Encode messages to dispatchers on your radio.

1 Press  to access the menu.

---



2 Press  or  to `Message`. Press  to select.

---

3 Press  or  to `Quick Text`. Press  to select.

---



4 Press  or  to the required message.

Press  to select.

The display shows a transitional mini notice, confirming the message is being sent.

---

5 Wait for acknowledgment.

If successful:

- A positive indicator tone sounds.
- The display shows a positive mini notice.

If unsuccessful:

- A negative indicator tone sounds.
  - The display shows a negative mini notice.
- 

### 7.18.2

## Sending 5-Tone Encode Messages to Contacts



Follow the procedure to send 5-Tone Encode messages to contacts on your radio.

1 Press  to access the menu.



---

2 Press  or  to **Message**. Press  to select.



---

3 Press  or  to **Quick Text**. Press  to select.

---

4 Press  or  to the required message.  
Press  to select.

---

5 Press  or  to the required contact. Press  to select.

The display shows a transitional mini notice, confirming the message is being sent.

---

6 Wait for acknowledgment.

If successful:

- A positive indicator tone sounds.
- The display shows a positive mini notice.

If unsuccessful:

- A negative indicator tone sounds.
- The display shows a negative mini notice.









**NOTICE:**

Check with your dealer or system administrator for more information.

7.19

## Setting a Default 5-Tone Contact

Follow the procedure to set a default 5-Tone contact:

- 1 Press  to access the menu.
- 2 Press  to select **Contacts**.
- 3 Press  or  to the desired contact. Press  to select.
- 4 Press  to select **Set as Default**.



5 The following occurs:

- A positive indicator tone sounds.
- The display shows a positive mini notice.
- The display shows ✓ beside the selected contact.

7.20

## Making 5-Tone Calls

Follow the procedure to make a 5-Tone Call:

- 1 Select the 5-Tone channel with the required contact or status list.
- 2 Do one of the following:
  - Press the **PTT** button to call the default contact. Skip the following steps.
  - Press  to access the menu.
- 3 Press  to select **Contacts**.

4 Press  or  to the desired contact.

---

5 Press the **PTT** button to make the call.

---

6 Wait for acknowledgment.

If successful:

- A positive indicator tone sounds.
- The display shows Tx Telegram momentarily.
- The display shows the **Private Call** icon and the caller alias.
- Wait for the Talk Permit Tone to end and speak clearly into the microphone if enabled.

If unsuccessful:

- A negative indicator tone sounds.
- 

The call ends when there is no voice activity for a predetermined period. A tone sounds. The display shows Call Ended.

### 7.20.1

## Receiving 5-Tone Calls

When you receive a 5-Tone Call:

- The green LED blinks.
- A tone sounds.
- The display shows the **Private Call** icon and the caller alias.
- Your radio unmutes and the incoming call sounds through the speaker.

1 Press the **PTT** button to respond to the call.

The green LED lights up.

---

2 Wait for the Talk Permit Tone to end and speak clearly into the microphone if enabled.

---

3 Release the **PTT** button to listen.

The call ends when there is no voice activity for a predetermined period. A tone sounds. The display shows Call Ended.

---

### 7.20.2

## Sending 5-Tone Emergency Alarm

Follow the procedure to send an Emergency Alarm:

- 1 Press the programmed **Emergency On** button.

You see the following:

- The display shows Tx Alarm and the channel alias momentarily.
  - The green LED lights up.
  - The **Emergency** icon appears.
  - The Emergency tone sounds.
  - The display shows Alarm Sent.
- 

- 2 The radio exits the Emergency Alarm mode and returns to the Home screen.
- 

### 7.20.3

## Sending 5-Tone Emergency Alarm with Voice to Follow

Follow the procedure to send an Emergency Alarm on your radio.

- 1 Press the programmed **Emergency On** button.

You see the following:

- The green LED lights up.
  - The display shows Tx Alarm and the channel alias momentarily.
  - The **Emergency** icon appears.
  - The Emergency tone sounds.
  - The display shows Alarm Sent.
  - Your radio enters the Emergency call mode when the display shows Emergency.
- 

- 2 Once the display shows Alarm Sent, speak clearly into the microphone.

The radio automatically stops transmitting when the cycling duration between *hot mic* and receiving calls expires, if Emergency Cycle Mode is enabled.

The red LED blinks. The radio remains in Emergency mode.

---

3 Release the **PTT** button to listen.



---

4 To exit the Emergency mode once the call ends, press the **Emergency Off** button.

If you do not press the **Emergency Off** button to exit the Emergency mode, the red LED blinks and the radio stays in Emergency mode.

The radio returns to the Home screen.

---

- If more than one alarm, press  or  to the required alias, and press  to view more details.
- 

2 Press  to view the action options.

---

3 Press  and select **Yes** to exit the Notification list.

---

#### 7.20.4

### Receiving 5-Tone Emergency Alarm

When you receive an Emergency Alarm:

- A tone sounds.
- The red LED blinks.
- The display shows the **Emergency** icon, and the Emergency caller alias or if there is more than one alarm, all emergency caller aliases are displayed in an Alarm List.

1 Do one of the following:

- If only one alarm, press  to view more details.

#### 7.21

### Privacy

This feature helps to prevent eavesdropping by unauthorized users on a channel by the use of a software-based scrambling solution. The signaling and user identification portions of a transmission are not scrambled.

Your radio must have privacy enabled on the channel to send a privacy-enabled transmission, although this is not a necessary requirement for receiving a transmission. While on a privacy-enabled channel, the radio is still able to receive clear or unscrambled transmissions.

Some radio models may not offer Privacy feature, or may have a different configuration. Check with your dealer or system administrator for more information.

Your radio supports two types of privacy, but only one can be assigned to your radio. They are:

- Basic Privacy
- Enhanced Privacy

To unscramble a privacy-enabled call or data transmission, your radio must be programmed to have the same Privacy Key for Basic Privacy, or the same Key Value and Key ID for Enhanced Privacy as the transmitting radio.

If your radio receives a scrambled call that is of a different Privacy Key, or different Key Value and Key ID, you either hear a garbled transmission for Basic Privacy or nothing at all for Enhanced Privacy.

On a privacy-enabled channel, your radio is able to receive clear or unscrambled calls, depending on how your radio is programmed. In addition, your radio may play a warning tone or not, depending on how it is programmed.

If the radio has a privacy type assigned, the Home Screen shows the **Secure** or **Unsecure** icon, except when the radio is sending or receiving an Emergency call or alarm.

The green LED lights up when the radio is transmitting, and blinks rapidly when the radio is receiving an ongoing privacy-enabled transmission.



### NOTICE:

This feature is not applicable in Citizens Band channels that are in the same frequency.



#### 7.21.1

### Turning Privacy On or Off



Follow the procedure to turn privacy on or off on your radio.



- 1 Do one of the following:
  - Press the programmed **Privacy** button. Skip the proceeding steps.
  - Press  to access the menu.

---

- 2 Press  or  to Utilities. Press  to select.

---

- 3 Press  or  to Radio Settings. Press  to select.

4 Press  or  to **<required privacy>**.

Press  to select.

- If privacy is on, display shows ✓ beside Enabled.
- If privacy is off, display shows empty box beside Enabled.

## 7.22

### Response Inhibit

This feature helps prevent your radio from responding to any incoming transmissions.



#### NOTICE:

Contact your dealer to determine how your radio has been programmed.

If enabled, your radio does not generate any outgoing transmissions in respond to incoming transmissions, such as Radio Check, Call Alert, Radio Disable, Remote Monitor, Automatic Registration Service (ARS), Responding to Private Messages, and Sending GNSS location reports.

Your radio cannot receive Confirmed Private Calls when this feature is enabled. However, your radio is able to manually send transmission.

## 7.22.1

### Turning Response Inhibit On or Off

Follow the procedure to enable or disable Response Inhibit on your radio.

Press the programmed **Response Inhibit** button.

If successful:

- A positive indicator tone sounds.
- The display shows a momentary positive mini notice.

If unsuccessful:

- A negative indicator tone sounds.
- The display shows a momentary negative mini notice.

## 7.23

### Security

This feature allows you to enable or disable any radio in the system.

For example, you may want to disable a stolen radio to prevent unauthorized users from using it, and enable the radio when it is recovered.

There are two ways to enable or disable a radio, with authentication and without authentication.

Authenticated Radio Disable is a purchasable feature. In Authenticated Radio Disable, verification is required when you enable or disable a radio. When your radio initiates this feature on a target radio with User Authentication, a passphrase is required. The passphrase is preprogrammed in the target radio through CPS.

You will not receive an acknowledgment if you press  during Radio Enable or Radio Disable operation.



### NOTICE:



Check with your dealer or system administrator for more information.

### 7.23.1

## Disabling Radios

Follow the procedure to disable your radio.

- 1 Press the programmed **Radio Disable** button.
- 

- 2 Press  or  to the required alias or ID.
- 

- 3 Press  to select. One of the following scenarios occurs:

- The display shows a transitional mini notice, indicating the request is in progress. The green LED blinks.
- A passphrase screen appears.

Enter the passphrase. Press  to proceed.

- If the passphrase is correct, the display shows a transitional mini notice, indicating the request is in progress. The green LED lights up.
  - If the passphrase is incorrect, the display shows a negative mini notice, and returns to the previous screen.
- 

- 4 Wait for acknowledgment.

If successful:

- A positive indicator tone sounds.
- The display shows a positive mini notice.











If unsuccessful:

- A negative indicator tone sounds.
- The display shows a negative mini notice.

### 7.23.2

## Disabling Radios by Using the Contacts List

Follow the procedure to disable your radio by using the Contacts list.

- 1 Press  to access the menu.
- 
- 2 Press  or  to `Contacts`. Press  to select.
- 
- 3 Press  or  to the required alias or ID.  
Press  to select.
- 
- 4 Press  or  to `Radio Disable`.
- 

- 5 Press  to select. One of the following scenarios occurs:

- The display shows a transitional mini notice, indicating the request is in progress. The green LED blinks.
- A passphrase screen appears.

Enter the passphrase. Press  to proceed.

- If the passphrase is correct, the display shows a transitional mini notice, indicating the request is in progress. The green LED lights up.
- If the passphrase is incorrect, the display shows a negative mini notice, and returns to the previous screen.

- 6 Wait for acknowledgment.

If successful:

- A positive indicator tone sounds.
- The display shows a positive mini notice.

If unsuccessful:











- A negative indicator tone sounds.

- The display shows a negative mini notice.

## 7.23.3

## Disabling Radios by Using the Manual Dial

Follow the procedure to disable your radio by using the manual dial.

- 1 Press  to access the menu.
- 2 Press  or  to `Contacts`. Press  to select.
- 3 Press  or  to `Manual Dial`. Press  to select.
- 4 Enter the subscriber ID, and press  to proceed.
- 5 Press  or  to `Radio Disable`.

- 6 Press  to select. One of the following scenarios occurs:

- The display shows a transitional mini notice, indicating the request is in progress. The green LED blinks.
- A passphrase screen appears.

Enter the passphrase. Press  to proceed.

- If the passphrase is correct, the display shows a transitional mini notice, indicating the request is in progress. The green LED lights up.
- If the passphrase is incorrect, the display shows a negative mini notice, and returns to the previous screen.

- 7 Wait for acknowledgment.

If successful:

- A positive indicator tone sounds.
- The display shows a positive mini notice.

If unsuccessful:



- A negative indicator tone sounds.

- The display shows a negative mini notice.
- 

#### 7.23.4

### Enabling Radios

Follow the procedure to enable your radio.

- 1 Press the programmed **Radio Enable** button.
- 
- 2 Press  or  to the required alias or ID.
- 
- 3 Press  to select. One of the following scenarios occurs:
    - The display shows `Radio Enable` and the subscriber alias or ID. The green LED lights up.
    - A passphrase screen appears.

Enter the passphrase. Press  to proceed.

- If the passphrase is correct, the display shows a transitional mini notice, indicating the request is in progress. The green LED lights up.

- If the passphrase is incorrect, the display shows a negative mini notice, and returns to the previous screen.
- 

- 4 Wait for acknowledgment.

If successful:

- A positive indicator tone sounds.
- The display shows a positive mini notice.

If unsuccessful:



- A negative indicator tone sounds.
  - The display shows a negative mini notice.
- 

#### 7.23.5



### Enabling Radios by Using the Contacts List

Follow the procedure to enable your radio by using the Contacts list.

- 1 Press  to access the menu.
-

2 Press  or  to `Contacts`. Press  to select.

---

3 Press  or  to the required alias or ID.  
Press  to select.

---

4 Press  or  to `Radio Enable`.

---

5 Press  to select. One of the following scenarios occurs:

- The green LED blinks. The display shows `Radio Enable` and the subscriber alias or ID. The green LED lights up.
- A passphrase screen appears.

Enter the passphrase. Press  to proceed.

- If the passphrase is correct, the display shows a transitional mini notice, indicating the request is in progress. The green LED lights up.

- If the passphrase is incorrect, the display shows a negative mini notice, and returns to the previous screen.
- 

6 Wait for acknowledgment.

If successful:

- A positive indicator tone sounds.
- The display shows a positive mini notice.

If unsuccessful:

- A negative indicator tone sounds.
  - The display shows a negative mini notice.
- 



### 7.23.6

## Enabling Radios by Using the Manual Dial



Follow the procedure to enable your radio by using the manual dial.

1 Press  to access the menu.



---

2 Press  or  to `Contacts`. Press  to select.

---

3 Press  or  to `Manual Dial`. Press  to select.

---

4 Press  or  to `Private Call`. Press  to select.

The first text line shows `Radio Number:`.

---

5 Enter the subscriber ID, and press  to proceed.

---

6 Press  or  to `Radio Enable`.

---

7 Press  to select. One of the following scenarios occurs:

- The green LED blinks. The display shows `Radio Enable` and the subscriber alias or ID. The green LED lights up.
- A passphrase screen appears.

Enter the passphrase. Press  to proceed.

- If the passphrase is correct, the display shows a transitional mini notice, indicating the request is in progress. The green LED lights up.
  - If the passphrase is incorrect, the display shows a negative mini notice, and returns to the previous screen.
- 

8 Wait for acknowledgment.

If successful:

- A positive indicator tone sounds.
- The display shows a positive mini notice.

If unsuccessful:

- A negative indicator tone sounds.
  - The display shows a negative mini notice.
-

## 7.24

## Lone Worker

This feature prompts an emergency to be raised if there is no user activity, such as any radio button press or channel selection, for a predefined time.

Following no user activity for a programmed duration, the radio pre-warns you using an audio indicator once the inactivity timer expires.

If there is still no acknowledgment by you before the predefined reminder timer expires, the radio initiates an Emergency Alarm.

Only one of the following Emergency Alarms is assigned to this feature:

- Emergency Alarm
- Emergency Alarm with Call
- Emergency Alarm with Voice to Follow 

The radio remains in the emergency state, allowing voice messages to proceed until action is taken. See [Emergency Operation on page 83](#) for more information on ways to exit Emergency.

**NOTICE:**

Check with your dealer or system administrator for more information.

## 7.25

## Password Lock

You can set a password to restrict access to your radio. Each time you turn on your radio, you are asked to enter the password.



Your radio supports a 4-digit password input.

Your radio is unable to receive calls in locked state.

## 7.25.1

### Accessing the Radio by Using Password

Turn on your radio.

- 1 Enter the four-digit password.
    - a To edit the numeric value of each digit, press  or . To enter and move to the next digit, press .
-

- 2 Press  to confirm the password.

If you enter the password correctly, the radio powers up.

If you enter the wrong password after the first and second attempt, your radio shows the following indications:

- A continuous tone sounds.
- The display shows `Wrong Password`.

Repeat [step 1](#).

If you enter the wrong password after the third attempt, your radio shows the following indications:

- A tone sounds.
- The yellow LED double blinks.
- The display shows `Wrong Password` and then, `Radio Locked`.
- Your radio enters into locked state for 15 minutes.



**NOTICE:**

In locked state, your radio responds to inputs from the **On/Off/Volume Control Knob** and programmed **Backlight** button only.

Wait for the 15-minute locked state timer to end and then repeat [step 1](#).



**NOTICE:**

If you turn off and turn your radio on again, the 15-minute timer restarts.

### 7.25.2

## Unlocking Radios in Locked State

Your radio is unable to receive calls in locked state. Follow the procedure to unlock your radio in locked state.

Do one of the following:

- If the radio is powered on, wait for 15 minutes and then repeat the steps in [Accessing the Radio by Using Password on page 112](#) to access the radio.
- If the radio is powered off, power up the radio. Your radio restarts the 15-minute timer for locked state. A tone sounds. The yellow LED double blinks. The display shows `Radio Locked`.

Wait for 15 minutes and then repeat the steps in [Accessing the Radio by Using Password on page 112](#) to access the radio.



### 7.25.3

## Turning Password Lock On or Off



Follow the procedure to turn password lock on or off on your radio.

- 1 Press  to access the menu.



---

- 2 Press  or  to Utilities. Press  to select.

---



- 3 Press  or  to Radio Settings. Press  to select.

---

- 4 Press  or  to Passwd Lock. Press  to select.







---

- 5 Enter the current four-digit password.
  - Use a keypad microphone.

- Press  or  to edit the numeric value of each digit, and press  to enter and move to the next digit.  
A positive indicator tone sounds for every digit pressed.

- 
- 6 Press  to enter the password.  
If the password is incorrect, the display shows Wrong Password and automatically returns to the previous menu.

---

  - 7 Do one of the following:
    - Press  or  to Turn On. Press  to select.  
The display shows ✓ beside Turn On.
    - Press  or  to Turn Off. Press  to select.  
The display shows ✓ beside Turn Off.





## 7.25.4

## Changing Passwords



Follow the procedure to change passwords on your radio.

- 1 Press  to access the menu.



---

- 2 Press  or  to Utilities. Press  to select.

---

- 3 Press  or  to Radio Settings. Press  to select.



---

- 4 Press  or  to Passwd Lock. Press  to select.

---

- 5 Enter the current four-digit password, and press  to proceed.  
If the password is incorrect, the display shows Wrong Password and automatically returns to the previous menu.

---

- 6 Press  or  to Change PWD. Press  to select.

---

- 7 Enter a new four-digit password, and press  to proceed.

---

- 8 Re-enter the new four-digit password, and press  to proceed.

If successful, the display shows Password Changed.  
If unsuccessful, the display shows Passwords Do Not Match.

The screen automatically returns to the previous menu.

---

## 7.26

## Notification List

Your radio has a Notification list that collects all your unread events on the channel, such as unread text messages, telemetry messages, missed calls, and call alerts.

The display shows the **Notification** icon when the Notification list has one or more events.

The list supports a maximum of 40 unread events. When the list is full, the next event automatically replaces the oldest event. After the events are read, they are removed from the Notification list.

For text messages, missed calls, and call alert events, the maximum number of notifications are 30 text messages and 10 missed calls or call alerts. This maximum number depends on individual feature (job tickets or text messages or missed calls or call alerts) list capability.



### NOTICE:

Your radio suspends Scan when the Notification list is displayed. Scanning resumes when your radio exits the Notification list. Press , or wait for the menu timer to expire to exit the Notification list.

## 7.26.1



### Accessing Notification List



Follow the procedure to access the Notification list on your radio.

- 1 Do one of the following:

- Press the programmed **Notification** button. Skip the steps below.
- Press  to access the menu.

- 
- 2 Press  to access the menu.

- 
- 3 Press  or  to Notification. Press  to select.

- 
- 4 Press  or  to the required event. Press  to select.

Long press  to return to the Home screen.

---

## 7.27

### Auto-Range Transponder System



The Auto-Range Transponder System (ARTS) is an analog-only feature designed to inform you when your radio is out-of-range of other ARTS-equipped radios.

ARTS-equipped radios transmit or receive signals periodically to confirm that they are within range of each other.

Your radio provides indications of states as follows:

#### **First-Time Alert**

A tone sounds.

The display shows channel alias and In Range.

#### **ARTS-in-Range Alert**

A tone sounds, if programmed.

The display shows channel alias and In Range.

#### **ARTS-Out-of-Range Alert**

A tone sounds. The red LED rapidly blinks.

The display shows Out of Range alternating with the Home screen.



#### **NOTICE:**

Check with your dealer or system administrator for more information.

7.28

## **Over-the-Air Programming**

Your dealer can remotely update your radio through Over-the-Air Programming (OTAP) without any physical

connection. Additionally, some settings can also be configured by using OTAP.

When your radio undergoes OTAP, the green LED blinks.

When your radio receives high volume data:

- The display shows the **High Volume Data** icon.
- The channel becomes busy.
- A negative tone sounds if you press the **PTT** button.

When OTAP completes, depending on the configuration:

- A tone sounds. The display shows `Updating Restarting`. Your radio restarts by powering off and on again.
- You can select `Restart Now` or `Postpone`. When you select `Postpone`, your radio returns to the previous screen. The display shows the **OTAP Delay Timer** icon until the automatic restart occurs.

When your radio powers up after automatic restart:

- If successful, the display shows `Sw Update Completed`.

- If the program update is unsuccessful, a tone sounds, the red LED blinks once, and the display shows  Update Failed.



**NOTICE:**

If the programming update is unsuccessful, the software update failure indications appear every time you turn on your radio. Contact your dealer to reprogram your radio with the latest software to eliminate the software update failure indications.

See [Checking Software Update Information on page 141](#) for the updated software version.

7.29

## Wi-Fi Operation

This feature allows you to set up and connect to a Wi-Fi network. Wi-Fi supports updates for radio firmware, codeplug, and resources such as language packs and voice announcement.



**NOTICE:**

This feature is applicable to DP2600e only.

Wi-Fi® is a registered trademark of Wi-Fi Alliance®.

Your radio supports WEP/WPA/WPA2-Personal and WPA/WPA2-Enterprise Wi-Fi networks.

### WEP/WPA/WPA2-Personal Wi-Fi network

Uses pre-shared key (password) based authentication.

Pre-shared key can be entered by using the menu or CPS/RM.

### WPA/WPA2-Enterprise Wi-Fi network

Uses certificate-based authentication.

Your radio must be pre-configured with a certificate.



**NOTICE:**

Check with your dealer or system administrator to connect to WPA/WPA2-Enterprise Wi-Fi network.

The programmed **Wi-Fi On or Off** button is assigned by your dealer or system administrator. Check with your dealer or system administrator to determine how your radio has been programmed.

Voice Announcements for the programmed **Wi-Fi On or Off** button can be customized through CPS according to

user requirements. Check with your dealer or system administrator for more information.









**NOTICE:**

You can turn on or turn off Wi-Fi remotely by using a designated radio (see [Turning Wi-Fi On or Off Remotely by Using a Designated Radio \(Individual Control\)](#) on page 119 and [Turning Wi-Fi On or Off Remotely by Using a Designated Radio \(Group Control\)](#) on page 120). Check with your dealer or system administrator for more information.

7.29.1

## Turning Wi-Fi On or Off

- 1 Press the programmed **Wi-Fi On or Off** button. Voice Announcement sounds Turning On Wi-Fi or Turning Off Wi-Fi.
- 
- 2 Access this feature using the menu.
    - a Press  to access the menu.
    - b Press  or  to Wi-Fi and press  to select.

- c Press  or  to Turn On and press  to select.

The radio displays Turning On Wi-Fi.

7.29.2



## Turning Wi-Fi On or Off Remotely by Using a Designated Radio (Individual Control)



You can turn Wi-Fi on or off remotely in Individual Control (One to One).





**NOTICE:**

Only radio with specific CPS setting supports this function, check with your dealer or system administrator for more information.

- 1 Do one of the following:
  - Long press the programmable button. Use the keypad to enter the ID and press  to select. Proceed to [step 3](#).
  - Press  to access the menu.

2 Press  or  to `Contacts` and press  to select.

---

3 Press  or  to `WiFi Control` and press  to select.

---

4 Press  or  to select `On` or `Off`.

---

5 Press  to select.

---

If successful, the display shows a positive mini notice.

If unsuccessful, the display shows a negative mini notice.

### 7.29.3

## Turning Wi-Fi On or Off Remotely by Using a Designated Radio (Group Control)

You can turn Wi-Fi on or off remotely in Group Control (One to Many).





### NOTICE:



Only radio with specific CPS setting supports this function, check with your dealer or system administrator for more information.

1 Press  to access the menu.



---

2 Press  or  to `Contacts` and press  to select.

---

3 Press  or  to select the required subscriber alias or ID.

---

4 Press  or  to `WiFi Control` and press  to select.

---

5 Press  or  to select `On` or `Off`.

---

6 Press  to select.

---

If successful, the display shows `Sent Successfully`.

If unsuccessful, the display shows a negative mini notice.

## 7.29.4

## Connecting to a Network Access Point

When you turn on Wi-Fi, the radio scans and connects to a network access point.





### NOTICE:



The WPA-Enterprise Wi-Fi network access points are pre-configured. Check with your dealer or system administrator to determine how your radio has been programmed.

- 1 Press  to access the menu.



---

- 2 Press  or  to WiFi and press  to select.

---

- 3 Press  or  to Networks and press  to select.



---

- 4 Press  or  to a network access point and press  to select.



### NOTICE:

For WPA-Enterprise Wi-Fi, if a network access point is not preconfigured, the Connect option is not available.

- 5 Press  or  to Connect and press  to select.

---

- 6 For WPA-Enterprise Wi-Fi, password is configured by using RM.

If the preconfigured password is correct, your radio automatically connects to the selected network access point.

If the preconfigured password is incorrect, the display shows Authentication Failure, and automatically returns to the previous menu.

If the connection is successful, the radio displays a notice and the network access point is saved into the profile list.

If the connection is unsuccessful, the radio displays shows the failure notice screen momentarily and automatically returns to the previous menu.

## 7.29.5

## Checking Wi-Fi Connection Status

Press the programmed **Wi-Fi Status Query** button for the connection status by using Voice Announcement. Voice Announcement sounds Wi-Fi is Off, Wi-Fi is On but No Connection, or Wi-Fi is On with Connection.

- The display shows `WiFi Off` when the Wi-Fi is turned off.
- The display shows `WiFi On, Connected` when the radio is connected to a network.
- The display shows `WiFi On, Disconnected` when the Wi-Fi is turned on but the radio is not connected to any network.

Voice Announcements for the Wi-Fi status query results can be customized through CPS according to user requirements. Check with your dealer or system administrator for more information.

**NOTICE:**

The programmed **Wi-Fi Status Query** button is assigned by your dealer or system administrator. Check with your dealer or system administrator to determine how your radio has been programmed.



## 7.29.6

## Viewing Details of Network Access Points



You can view details of network access points.

- 1 Press  to access the menu.



---

- 2 Press  or  to `WiFi` and press  to select.

---

- 3 Press  or  to a network access point and press  to select.

---

- 4 Press  or  to `View Details` and press  to select.

**NOTICE:**

WPA-Personal Wi-Fi and WPA-Enterprise Wi-Fi display different details of Network Access Points.



**WPA-Personal Wi-Fi**

For a connected network access point, your radio displays Service Set Identifier (SSID), Security Mode, Media Access Control (MAC) address, and Internet Protocol (IP) address.

**WPA-Enterprise Wi-Fi**

For a connected network access point, your radio displays SSID, Security Mode, Identity, Extended Authentication Protocol (EAP) Method, Phase 2 Authentication, Cert Name, MAC address, IP address, Gateway, DNS1, and DNS2.

---

## Utilities

---

This chapter explains the operations of the utility functions available in your radio.

### 8.1

## Keypad Lock Options

With this feature, you can avoid accidentally pressing buttons or changing channels when your radio is not in use. You can choose to either lock your keypad, channel selector knob, or both; depending on your requirements.

Your dealer can use CPS/RM to configure one of the following options:

- Lock Keypad
- Lock Channel Selector Knob
- Lock Keypad and Channel Selector Knob

Contact your dealer to determine how your radio has been programmed.

### 8.1.1

## Enabling the Keypad Lock Option

The following steps are applicable for either Lock Keypad, Lock Channel Selector Knob, or Lock Keypad and Channel Selector Knob option depending on how your radio has been configured.

---

Press the programmed **Keypad Lock** button.

The display shows **Locked**.

### 8.1.2

## Disabling the Keypad Lock Option

The following steps are applicable for either Lock Keypad, Lock Channel Selector Knob, or Lock Keypad and Channel Selector Knob option depending on how your radio has been configured.

---

Press the programmed **Keypad Lock** button.

The display shows **Unlocked**.

## 8.2

## Squelch Levels

You can adjust the squelch level to filter out unwanted calls with low signal strength or channels with noise higher than normal background.

### Normal

This is the default setting.

### Tight

This setting filters out unwanted calls and/or background noise. Calls from remote locations may also be filtered out.



#### NOTICE:

This feature is not applicable in Citizens Band channels that are in the same frequency.



## 8.2.1



## Setting Squelch Levels

Follow the procedure to set the squelch levels on your radio.

- 1 Do one of the following:
  - Press the programmed **Squelch** button. Skip the following steps.



- Press  to access the menu.
- 

- 2 Press  or  to Utilities. Press  to select.
- 

- 3 Press  or  to Radio Settings. Press  to select.
- 

- 4 Press  or  to Squelch. Press  to select.
- 

- 5 Do one of the following:

- Press  or  to Normal. Press  to select.

The display shows ✓ beside Normal.

- Press  or  to Tight. Press  to select.

The display shows ✓ beside Tight.

The screen automatically returns to the previous menu.

---

## 8.3

## Power Levels

You can customize the power setting to high or low for each channel.

### High

This enables communication with radios located at a considerable distance from you.

### Low

This enables communication with radios in closer proximity.

**NOTICE:**

This feature is not applicable in Citizens Band channels that are in the same frequency.

## 8.3.1



## Setting Power Levels

Follow the procedure to set the power levels on your radio.



1 Do one of the following:

- Press the programmed **Power Level** button. Skip the steps below.



- Press  to access the menu.
- 

2 Press  or  to Utilities. Press  to select.

---



3 Press  or  to Radio Settings. Press  to select.

---



4 Press  or  to Power. Press  to select.

---

5 Do one of the following:

- Press  or  to High. Press  to select.

The display shows ✓ beside High.

- Press  or  to Low. Press  to select.
- The display shows ✓ beside Low.
- 

6 Long press  to return to the Home screen.



---



## 8.4



## Adjusting Display Brightness



Follow the procedure to adjust the display brightness on your radio.

- 1 Do one of the following:
    - Press the programmed **Brightness** button. Skip the following steps.
    - Press  to access the menu.
- 

- 2 Press  or  to Utilities. Press  to select.
- 

- 3 Press  or  to Radio Settings. Press  to select.
- 

- 4 Press  or  to Brightness. Press  to select.  
The display shows the progress bar.
- 

- 5 Press  or  to decrease or increase the display brightness. Press  to select.  
The setting value is varied from 1 to 8.
- 

## 8.5

## Voice Operating Transmission

The Voice Operating Transmission (VOX) allows you to initiate a hands-free voice-activated call on a programmed channel. The radio automatically transmits, for a programmed period, whenever the microphone on the VOX-capable accessory detects voice.



### NOTICE:

This feature is not applicable in Citizens Band channels that are in the same frequency.

You can enable or disable VOX by doing one of the following:

- Turn the radio off and then power it on again to enable VOX.
- Change the channel by using the **Channel Selector** knob to enable VOX.

- Turn VOX on or off by using the programmed **VOX** button or menu to enable or disable VOX.
- Press the **PTT** button during radio operation to disable VOX.



**NOTICE:**

Turning this feature on or off is limited to radios with this function enabled. Check with your dealer or system administrator for more information.



8.5.1



## Turning Voice Operating Transmission On or Off



Follow the procedure to turn VOX on or off on your radio.

- 1 Do one of the following:
  - Press the programmed **VOX** button. Skip the steps below.
  - Press  to access the menu.







---

- 2 Press  or  to Utilities. Press  to select.

- 3 Press  or  to Radio Settings. Press  to select.

- 4 Press  or  to VOX. Press  to select.

- 5 Do one of the following:

- Press  or  to On. Press  to select. The display shows ✓ beside On.
- Press  or  to Off. Press  to select. The display shows ✓ beside Off.



**NOTICE:**



If the Talk Permit Tone is enabled, use a trigger word to initiate the call. Wait for the Talk Permit Tone to finish before speaking clearly into the microphone. See [Turning Talk Permit Tone On or Off on page 131](#) for more information.



## 8.6

## Setting Display Backlight Timer



You can set the display backlight timer of the radio as needed. The setting also affects the Menu Navigation Buttons and keypad backlighting accordingly. Follow the procedure to set the backlight timer on your radio.

- 1 Do one of the following:
  - Press the programmed **Backlight** button. Skip the following steps.
  - Press  to access the menu.

- 2 Press  or  to Utilities. Press  to select.

- 3 Press  or  to Radio Settings. Press  to select.

- 4 Press  or  to Display. Press  to select.

- 5 Press  or  to Backlight Timer. Press  to select.



The display backlight and keypad backlighting are automatically turned off as the LED indicator is disabled. See [Turning LED Indicators On or Off on page 133](#) for more information.

## 8.7



## Turning Radio Tones/Alerts On or Off

You can enable and disable all radio tones and alerts, if needed, except for incoming Emergency alert tone . Follow the procedure to turn tones and alerts on or off on your radio.



- 1 Do one of the following:
  - Press the programmed **Tones/Alerts** button. Skip the following steps.
  - Press  to access the menu.

2 Press  or  to Utilities. Press  to select.



---

3 Press  or  to Radio Settings. Press  to select.

---

4 Press  or  to Tones/Alerts. Press  to select.

---

5 Press  or  to All Tones. Press  to select.

---

6 Press  to enable or disable all tones and alerts. The display shows one of the following results:



- If enabled, ✓ appears beside Enabled.
  - If disabled, ✓ disappears beside Enabled.
- 

## Turning Power Up Tone On or Off



Follow the procedure to turn Power Up Tone on or off on your radio.

1 Press  to access the menu.



---

2 Press  or  to Utilities. Press  to select.



---

3 Press  or  to Radio Settings. Press  to select.

---

4 Press  or  to Tones/Alerts. Press  to select.

---

5 Press  or  to Power Up. Press  to select.

---

6 Press  to enable or disable the Power Up Tone. The display shows one of the following results:













- If enabled, ✓ appears beside Enabled.
- If disabled, ✓ disappears beside Enabled.



## 8.9



## Setting Tones/Alerts Volume Offset Levels

This feature adjusts the volume of the tones or alerts, allowing it to be higher or lower than the voice volume. Follow the procedure to set the tones and alerts volume offset levels on your radio.



- 1 Press  to access the menu.
- 2 Press  or  to Utilities. Press  to select.
- 3 Press  or  to Radio Settings. Press  to select.

- 4 Press  or  to Tones/Alerts. Press  to select.

- 5 Press  or  to Vol. Offset. Press  to select.

- 6 Press  or  to the required volume offset level.

A feedback tone sounds with each corresponding volume offset level.

- 7 Do one of the following:
  - Press  to select. The required volume offset level is saved.
  - Press  to exit. The changes are discarded.



## 8.10

## Turning Talk Permit Tone On or Off



Follow the procedure to turn Talk Permit Tone on or off on your radio.

- 1 Press  to access the menu.



---

- 2 Press  or  to Utilities. Press  to select.



---

- 3 Press  or  to Radio Settings. Press  to select.

---

- 4 Press  or  to Tones/Alerts. Press  to select.

---

- 5 Press  or  to Talk Permit. Press  to select.

---

- 6 Press  to enable or disable the Talk Permit Tone. The display shows one of the following results:
  - If enabled, ✓ appears beside Enabled.
  - If disabled, ✓ disappears beside Enabled.



## 8.11

### Setting Languages



Follow the procedure to set the languages on your radio.

- 1 Press  to access the menu.



---

- 2 Press  or  to Utilities. Press  to select.



---

- 3 Press  or  to Radio Settings. Press  to select.

---

- 4 Press  or  to Languages. Press  to select.

---

- 5 Press  or  to the required language. Press  to select. The display shows ✓ beside the selected language.



## 8.12

## Turning LED Indicators On or Off



Follow the procedure to turn the LED indicators on or off on your radio.

- 1 Press  to access the menu.



---

- 2 Press  or  to Utilities. Press  to select.

---

- 3 Press  or  to Radio Settings. Press  to select.

---

- 4 Press  or  to LED Indicator. Press  to select.

---

- 5 Press  to enable or disable the LED indicator. The display shows one of the following results:
  - If enabled, ✓ appears beside Enabled.

- If disabled, ✓ disappears beside Enabled.
- 



## 8.13

## Turning Introduction Screen On or Off



You can enable and disable the Introduction Screen by following the procedure.

- 1 Press  to access the menu.



---



  - 2 Press  or  to Utilities. Press  to select.

---

  - 3 Press  or  to Radio Settings. Press  to select.

---

  - 4 Press  or  to Display. Press  to select.
-

- 5 Press  or  to Intro Screen. Press  to select.
- 

## 8.14

# Turning Voice Announcement On or Off

This feature enables the radio to audibly indicate the current zone or channel the user has just assigned, or the programmable button the user has just pressed.

This is typically useful when the user has difficulty reading the content shown on the display.

This audio indicator can be customized according to customer requirements. Follow the procedure to turn Voice Announcement on or off on your radio.







### NOTICE:



The Voice Announcement feature can only be enabled through CPS. If enabled, the Text-to-Speech feature is automatically disabled.



- 1 Do one of the following:

- Press the programmed **Voice Announcement** button. Skip the following steps.

- Press  to access the menu.
- 

- 2 Press  or  to Utilities. Press  to select.
- 

- 3 Press  or  to Radio Settings. Press  to select.
- 

- 4 Press  or  to Voice Announcement. Press  to select.
- 

- 5 Press  to enable or disable Voice Announcement.

- If enabled, ✓ appears beside Enabled.
  - If disabled, ✓ disappears beside Enabled.
-



## 8.15

## Turning Automatic Call Forwarding On or Off



You can enable your radio to automatically forward voice calls to another radio.

- 1 Press  to access the menu.



---

- 2 Press  or  to Utilities. Press  to select.



---



- 3 Press  or  to Radio Settings. Press  to select.

---

- 4 Press  or  to Call Forward. Press  to select.

---

- 5 Do one of the following:
  - Press  or  to enable Call Forwarding. If enabled, ✓ appears beside Enabled.

- Press  or  to disable Call Forwarding. If disabled, ✓ disappears beside Enabled.
- 



## 8.16

## Setting Menu Timer



You can set the time your radio stays in the menu before it automatically switches to the Home screen. Follow the procedure to set the menu timer.

- 1 Press  to access the menu.



---



  - 2 Press  or  to Utilities. Press  to select.

---



  - 3 Press  or  to Radio Settings. Press  to select.

---

  - 4 Press  or  to Display. Press  to select.
-

5 Press  or  to Menu Timer. Press  to select.

---

6 Press  or  to the required setting. Press  to select.

---

### 8.17



## Turning Analog Microphone AGC On or Off

The Analog Microphone Automatic Gain Control (AGC) controls the microphone gain of the radio automatically while transmitting on an analog system.



This feature suppresses loud audio or boosts soft audio to a preset value in order to provide a consistent level of audio. Follow the procedure to turn Analog Microphone AGC on or off on your radio.

1 Press  to access the menu.



---

2 Press  or  to Utilities. Press  to select.

---

3 Press  or  to Radio Settings. Press  to select.

---

4 Press  or  to Mic AGC-A. Press  to select.

---

5 Press  to enable or disable Analog Microphone AGC.

The display shows one of the following results:

- If enabled, ✓ appears beside Enabled.
  - If disabled, ✓ disappears beside Enabled.
- 

### 8.18



## Turning Digital Microphone AGC On or Off

The Digital Microphone Automatic Gain Control (AGC) controls the microphone gain of the radio automatically while transmitting on a digital system.



This feature suppresses loud audio or boosts soft audio to a preset value in order to provide a consistent level of audio. Follow the procedure to turn Digital Microphone AGC on or off on your radio.

- 1 Press  to access the menu.



---

- 2 Press  or  to Utilities. Press  to select.

---

- 3 Press  or  to Radio Settings. Press  to select.

---

- 4 Press  or  to Mic AGC-D. Press  to select.

---

- 5 Press  to enable or disable Digital Microphone AGC.

The display shows one of the following results:

- If enabled, ✓ appears beside Enabled.

- If disabled, ✓ disappears beside Enabled.



## 8.19



### Turning Intelligent Audio On or Off

Your radio automatically adjusts the audio volume to overcome current background noise in the environment, inclusive of both stationary and non-stationary noise sources. This is a receive-only feature and does not affect transmission audio. Follow the procedure to turn Intelligent Audio on or off on your radio.



- 1 Do one of the following:
  - Press the programmed **Intelligent Audio** button. Skip the steps below.
  - Press  to access the menu.

---

- 2 Press  or  to Utilities. Press  to select.







3 Press  or  to Radio Settings. Press  to select.

---

4 Press  or  to Intelligent Audio. Press  to select.

---

5 Do one of the following:

- Press  or  to On. Press  to select. The display shows ✓ beside On.
  - Press  or  to Off. Press  to select. The display shows ✓ beside Off.
- 



## 8.20

# Turning Acoustic Feedback Suppressor On or Off



The feature allows you to minimize acoustic feedback in received calls. Follow the procedure to turn Acoustic Feedback Suppressor on or off on your radio.

1 Do one of the following:



- Press the programmed **AF Suppressor** button. Skip the following steps.
  - Press  to access the menu.
- 

2 Press  or  to Utilities. Press  to select.

---

3 Press  or  to Radio Settings. Press  to select.

---

4 Press  or  to AF Suppressor. Press  to select.

---

5 Do one of the following:

- Press  to enable Acoustic Feedback Suppressor.



- Press  to disable Acoustic Feedback Suppressor.

If enabled, ✓ appears beside `Enabled`. If disabled, ✓ disappears beside `Enabled`.

---

## 8.21

### General Radio Information



Your radio contains information on various general parameters.

The general information of your radio is as follows:

- Battery information.
- Radio alias and ID.
- Firmware and Codeplug versions.
- Software update.
- GNSS information.









#### NOTICE:



Press  to return to the previous screen. Long press  to return to the Home screen. The radio exits the current screen once the inactivity timer expires.

## 8.21.1

### Accessing Battery Information

Displays information of your radio battery.

- 1 Press  to access the menu.
- 
- 2 Press  or  to `Utilities`. Press  to select.
- 
- 3 Press  or  to `Radio Info`. Press  to select.
-

- 4 Press  or  to Battery Info. Press  to select.

**NOTICE:**



For **IMPRES** batteries only: The display reads `Recondition Battery` when the battery requires reconditioning in an IMPRES charger. After the reconditioning process, the display then shows the battery information.



The display shows the battery information.



**NOTICE:**

For non-supported battery, the display shows `Unknown Battery`.

- Press  to access the menu.

- 2 Press  or  to Utilities. Press  to select.

- 3 Press  or  to Radio Info. Press  to select.

- 4 Press  or  to My ID. Press  to select.  
The first text line shows the radio alias. The second text line shows the radio ID.

## 8.21.2



**Checking Radio Alias and ID**



- 1 Do one of the following:
- Press the programmed **Radio Alias and ID** button. Skip the following steps. A positive indicator tone sounds.  
You can press the programmed **Radio Alias and ID** button to return to the previous screen.

## 8.21.3



**Checking Firmware and Codeplug Versions**

- 1 Press  to access the menu.

- 2 Press  or  to Utilities. Press  to select.

3 Press  or  to Radio Info. Press  to select.

---

4 Press  or  to Versions. Press  to select.

The display shows the current firmware and codeplug versions.

---



#### 8.21.4

### Checking Software Update Information



This feature shows the date and time of the latest software update carried out through OTAP or Wi-Fi. Follow the procedure to check the software update information on your radio.

1 Press  to access the menu.



---

2 Press  or  to Utilities. Press  to select.

---

3 Press  or  to Radio Info. Press  to select.

---

4 Press  or  to SW Update. Press  to select.

The display shows the date and time of the latest software update.

---

Software Update menu is only available after at least one successful OTAP or Wi-Fi session. See [Over-the-Air Programming on page 117](#) for more information.

#### 8.22



### Received Signal Strength Indicator

This feature allows you to view the Received Signal Strength Indicator (RSSI) values.

The display shows the **RSSI** icon at the top right corner. See [Display Icons](#) for more information on the **RSSI** icon.

## 8.22.1

## Viewing RSSI Values

At the home screen, press  three times and immediately press  three times, all in 5 seconds.

The display shows the current RSSI values.

To return to the home screen, press and hold .

## 8.23

## Front Panel Programming

You are able to customize certain feature parameters in Front Panel Programming (FPP) to enhance the use of your radio.

The following buttons are used as required while navigating through the feature parameters.

### Left/Right Navigation Button

Press to navigate through options horizontally or vertically, or increase or decrease values.

### Menu/OK Button

Press to select the option or enter a sub-menu.

### Return/Home Button

Short press to return to the previous menu or exit the selection screen.

Long press at any time to return to the Home screen.



## 8.24

## Viewing Enterprise Wi-Fi Certificate Details



You can view the details of the selected Enterprise Wi-Fi Certificate.

- 1 Press  to access the menu.



---

- 2 Press  or  to Utilities. Press  to select.

---

- 3 Press  or  to Certificate Menu. Press  to select.  
✓ appears beside ready certificates.

---

4 Press  or  to the required certificate.

Press  to select.

---

Your radio displays the full details of the certificate.



**NOTICE:**

For unready certificates, the display shows only Status.

## Batteries and Chargers Warranty

### The Workmanship Warranty

The workmanship warranty guarantees against defects in workmanship under normal use and service.

All MOTOTRBO Batteries	24 Months
IMPRES Chargers (Single-Unit and Multi-Unit, Non-Display)	24 Months
IMPRES Chargers (Multi-Unit with Display)	12 Months

### The Capacity Warranty

The capacity warranty guarantees 80% of the rated capacity for the warranty duration.

Nickel Metal-Hydride (NiMH) or Lithium-Ion (Li-Ion) Batteries	12 Months
IMPRES Batteries, When Used Exclusively with IMPRES Chargers	18 Months

# Limited Warranty

## MOTOROLA SOLUTIONS COMMUNICATION PRODUCTS

### I. WHAT THIS WARRANTY COVERS AND FOR HOW LONG:

Motorola Solutions, Inc. ("Motorola Solutions") warrants the Motorola Solutions manufactured Communication Products listed below ("Product") against defects in material and workmanship under normal use and service for a period of time from the date of purchase as scheduled below:

Portable Radios	Two (2) Years
Product Accessories (Excluding Batteries and Chargers)	One (1) Year

Motorola Solutions, at its option, will at no charge either repair the Product (with new or reconditioned parts), replace it (with a new or reconditioned Product), or refund the purchase price of the Product during the warranty

period provided it is returned in accordance with the terms of this warranty. Replaced parts or boards are warranted for the balance of the original applicable warranty period. All replaced parts of Product shall become the property of Motorola Solutions.

This express limited warranty is extended by Motorola Solutions to the original end user purchaser only and is not assignable or transferable to any other party. This is the complete warranty for the Product manufactured by Motorola Solutions. Motorola Solutions assumes no obligations or liability for additions or modifications to this warranty unless made in writing and signed by an officer of Motorola Solutions.

Unless made in a separate agreement between Motorola Solutions and the original end user purchaser, Motorola Solutions does not warrant the installation, maintenance or service of the Product.

Motorola Solutions cannot be responsible in any way for any ancillary equipment not furnished by Motorola Solutions which is attached to or used in connection with the Product, or for operation of the Product with any ancillary equipment, and all such equipment is expressly excluded from this warranty. Because each system which may use the Product is unique, Motorola Solutions

disclaims liability for range, coverage, or operation of the system as a whole under this warranty.

## II. GENERAL PROVISIONS

This warranty sets forth the full extent of Motorola Solutions responsibilities regarding the Product. Repair, replacement or refund of the purchase price, at Motorola Solutions option, is the exclusive remedy. THIS WARRANTY IS GIVEN IN LIEU OF ALL OTHER EXPRESS WARRANTIES. IMPLIED WARRANTIES, INCLUDING WITHOUT LIMITATION, IMPLIED WARRANTIES OF MERCHANTABILITY AND FITNESS FOR A PARTICULAR PURPOSE, ARE LIMITED TO THE DURATION OF THIS LIMITED WARRANTY. IN NO EVENT SHALL MOTOROLA SOLUTIONS BE LIABLE FOR DAMAGES IN EXCESS OF THE PURCHASE PRICE OF THE PRODUCT, FOR ANY LOSS OF USE, LOSS OF TIME, INCONVENIENCE, COMMERCIAL LOSS, LOST PROFITS OR SAVINGS OR OTHER INCIDENTAL, SPECIAL OR CONSEQUENTIAL DAMAGES ARISING OUT OF THE USE OR INABILITY TO USE SUCH PRODUCT, TO THE FULL EXTENT SUCH MAY BE DISCLAIMED BY LAW.

## III. STATE LAW RIGHTS:

SOME STATES DO NOT ALLOW THE EXCLUSION OR LIMITATION OF INCIDENTAL OR CONSEQUENTIAL DAMAGES OR LIMITATION ON HOW LONG AN IMPLIED WARRANTY LASTS, SO THE ABOVE LIMITATION OR EXCLUSIONS MAY NOT APPLY.

This warranty gives specific legal rights, and there may be other rights which may vary from state to state.

## IV. HOW TO GET WARRANTY SERVICE

You must provide proof of purchase (bearing the date of purchase and Product item serial number) in order to receive warranty service and, also, deliver or send the Product item, transportation and insurance prepaid, to an authorized warranty service location. Warranty service will be provided by Motorola Solutions through one of its authorized warranty service locations. If you first contact the company which sold you the Product (for example, dealer or communication service provider), it can facilitate your obtaining warranty service. You can also call Motorola Solutions at 1-800-927-2744.



## V. WHAT THIS WARRANTY DOES NOT COVER

- 1 Defects or damage resulting from use of the Product in other than its normal and customary manner.
- 2 Defects or damage from misuse, accident, water, or neglect.
- 3 Defects or damage from improper testing, operation, maintenance, installation, alteration, modification, or adjustment.
- 4 Breakage or damage to antennas unless caused directly by defects in material workmanship.
- 5 A Product subjected to unauthorized Product modifications, disassembles or repairs (including, without limitation, the addition to the Product of non-Motorola Solutions supplied equipment) which adversely affect performance of the Product or interfere with Motorola Solutions normal warranty inspection and testing of the Product to verify any warranty claim.
- 6 Product which has had the serial number removed or made illegible.
- 7 Rechargeable batteries if:
  - any of the seals on the battery enclosure of cells are broken or show evidence of tampering.
  - the damage or defect is caused by charging or using the battery in equipment or service other than the Product for which it is specified.
- 8 Freight costs to the repair depot.
- 9 A Product which, due to illegal or unauthorized alteration of the software/firmware in the Product, does not function in accordance with Motorola Solutions published specifications or the FCC certification labeling in effect for the Product at the time the Product was initially distributed from Motorola Solutions.
- 10 Scratches or other cosmetic damage to Product surfaces that does not affect the operation of the Product.
- 11 Normal and customary wear and tear.

## VI. PATENT AND SOFTWARE PROVISIONS

Motorola Solutions will defend, at its own expense, any suit brought against the end user purchaser to the extent that it is based on a claim that the Product or parts infringe a United States patent, and Motorola Solutions will pay those

costs and damages finally awarded against the end user purchaser in any such suit which are attributable to any such claim, but such defense and payments are conditioned on the following:

- 1 Motorola Solutions will be notified promptly in writing by such purchaser of any notice of such claim,
- 2 Motorola Solutions will have sole control of the defense of such suit and all negotiations for its settlement or compromise, and
- 3 Should the Product or parts become, or in Motorola Solutions opinion be likely to become, the subject of a claim of infringement of a United States patent, that such purchaser will permit Motorola Solutions, at its option and expense, either to procure for such purchaser the right to continue using the Product or parts or to replace or modify the same so that it becomes non-infringing or to grant such purchaser a credit for the Product or parts as depreciated and accept its return. The depreciation will be an equal amount per year over the lifetime of the Product or parts as established by Motorola Solutions.

Motorola Solutions will have no liability with respect to any claim of patent infringement which is based upon the combination of the Product or parts furnished hereunder with software, apparatus or devices not furnished by

Motorola Solutions, nor will Motorola Solutions have any liability for the use of ancillary equipment or software not furnished by Motorola Solutions which is attached to or used in connection with the Product. The foregoing states the entire liability of Motorola Solutions with respect to infringement of patents by the Product or any parts thereof.

Laws in the United States and other countries preserve for Motorola Solutions certain exclusive rights for copyrighted Motorola Solutions software such as the exclusive rights to reproduce in copies and distribute copies of such Motorola Solutions software. Motorola Solutions software may be used in only the Product in which the software was originally embodied and such software in such Product may not be replaced, copied, distributed, modified in any way, or used to produce any derivative thereof. No other use including, without limitation, alteration, modification, reproduction, distribution, or reverse engineering of such Motorola Solutions software or exercise of rights in such Motorola Solutions software is permitted. No license is granted by implication, estoppel or otherwise under Motorola Solutions patent rights or copyrights.

## VII. GOVERNING LAW

This Warranty is governed by the laws of the State of Illinois, U.S.A.





# Inhalt













---









Wichtige Sicherheitshinweise.....	10		
Softwareversion.....	11		
Copyright.....	12		
Copyright-Hinweis zur Computersoftware.....	14		
Pflege des Funkgeräts.....	15		
Kapitel 1 : Einleitung.....	17		
1.1 Symbolinformationen.....	17		
Kapitel 2 : Erste Schritte.....	18		
2.1 Aufladen des Akkus.....	18		
2.2 Anbringen des Akkus.....	18		
2.3 Anbringen der Antenne.....	20		
2.4 Anbringen des Trageholsters.....	21		
2.5 Anbringen der Universalabdeckung.....	21		
2.6 Anbringen des Zubehöranchlusses.....	22		
2.7 Einschalten des Funkgeräts.....	22		
2.8 Ausschalten des Funkgeräts.....	23		
2.9 Anpassen der Lautstärke.....	23		
Kapitel 3 : Bedienelemente.....	24		
3.1 Programmierbare Tasten.....	25		
		3.1.1 Zuweisbare Funkgerätfunktionen..	25
		3.1.2 Zuweisbare Einstellungen oder Einstellungsfunktionen.....	27
		3.1.3 Aufrufen von programmierten Funktionen.....	28
		3.2 Sendetaste (PTT).....	28
		3.3 Analoges und digitales Betriebsfunk.....	29
		3.4 IP Site Connect.....	29
		3.5 Capacity Plus-Single-Site.....	30
		3.6 Capacity Plus-Multi-Site.....	31
		Kapitel 4 : Statusanzeigen.....	32
		4.1 Symbole.....	32
		4.2 LED-Anzeigen.....	36
		4.3 Töne.....	38
		4.3.1 Töne.....	38
		4.3.2 Hinweistöne.....	38
		Kapitel 5 : Zonen- und Kanalwahl.....	39
		5.1 Auswählen von Zonen.....	39
		5.2 Auswählen von Kanälen.....	39
		Kapitel 6 : Rufe.....	41
		6.1 Gruppenrufe.....	41
		6.1.1 Tätigen von Gruppenrufen.....	42

6.1.2 Antworten auf Gruppenrufe.....	42	6.7.1 Tätigen von Ansageanrufen.....	54
6.2 Einzelrufe  .....	43	6.7.2 Empfangen von Sprachansagerufen.....	55
6.2.1 Tätigen von Einzelrufen  .....	44	6.8 Nicht adressierte Anrufe.....	55
6.2.2 Antworten auf Einzelrufe  .....	45	6.8.1 Tätigen von nicht adressierten Rufen.....	55
6.3 Rundumrufe.....	45	6.8.2 Antworten auf unadressierte Rufe.....	56
6.3.1 Empfangen von Rundumrufen.....	46	6.9 Offener Sprachkanalmodus (OVCM).....	57
6.3.2 Tätigen von Rundumrufen.....	46	6.9.1 OVCM-Rufe tätigen.....	57
6.4 Selektivrufe  .....	47	6.9.2 Reagieren auf OVCM-Anrufe.....	58
6.4.1 Tätigen von Selektivrufen.....	47	Kapitel 7 : Erweiterte Funktionen.....	60
6.4.2 Antworten auf Selektivrufe  .....	48	7.1 Repeater umgehen.....	60
6.5 Telefonrufe  .....	48	7.1.1 Umschalten zwischen Repeater umgehen und Repeater-Modi.....	60
6.5.1 Tätigen von Telefonrufen mit der programmierbaren Telefon-Taste  .....	49	7.2 Überwachungsfunktion .....	61
6.5.2 Antworten auf Telefonrufe als Gruppenrufe  .....	51	7.2.1 Überwachung von Kanälen.....	61
6.5.3 Antworten auf Telefonrufe als Einzelrufe  .....	52	7.2.2 Dauerüberwachung .....	61
6.5.4 Antworten auf Telefonrufe als Sammelrufe  .....	52	7.2.2.1 Ein-/Ausschalten des Dauermonitors.....	62
6.6 Initiieren der Sendeunterdrückung  .....	53	7.3 Home-Kanalerinnerung.....	62
6.7 Ansageanrufe.....	54	7.3.1 Stummschalten der Home-Kanalerinnerung.....	63

7.3.2 Einrichten eines neuen Home-Kanals.....	63	7.7.1 Ein-/Ausschalten der Scan-Funktion.....	74
7.4 Fernüberwachung.....	64	7.7.2 Antworten auf Übertragungen während eines Scanvorgangs.....	75
7.4.1 Einleiten des Fernmonitors.....	64	7.7.3 Unterdrücken von Störkanälen.....	75
7.4.2 Einleiten der Fernüberwachung mithilfe der Kontaktliste .....	65	7.7.4 Wiederaufnahme von Störkanälen.....	76
7.4.3 Einleiten der Fernüberwachung über manuelles Wählen .....	67	7.8 Auswahlverfahren nach Signalgüte (Vote-Scan)  .....	76
7.5 Funkgerätkontrolle  .....	68	7.9 Kontakteinstellungen.....	77
7.5.1 Senden von Funkgerät-Checks  .....	68	7.9.1 Tätigen von Gruppenrufen mithilfe der Kontaktliste.....	78
7.5.2 Senden von Funkgerät-Checks mithilfe der Kontaktliste  .....	69	7.9.2 Tätigen von Einzelrufen mithilfe der Kontaktliste  .....	79
7.6 Scanlisten.....	70	7.9.3 Standardeinstellung für Kontakte  .....	79
7.6.1 Anzeigen von Einträgen in der Scan-Liste.....	70	7.10 Rufanzeigeinstellungen.....	80
7.6.2 Hinzufügen neuer Einträge zur Scan-Liste.....	71	7.10.1 Aktivieren und Deaktivieren von Ruftönen für Rufhinweise.....	80
7.6.3 Löschen von Einträgen aus der Scan-Liste.....	71	7.10.2 Aktivieren und Deaktivieren von Ruftönen für Einzelrufe  .....	81
7.6.4 Einstellen der Priorität für Einträge in der Scan-Liste.....	72		
7.7 Scan.....	73		

7.10.3 Aktivieren und Deaktivieren von Ruftönen für Selektivrufe  .....	82	7.13.2 Tätigen von Rufhinweisen mithilfe der Kontaktliste.....	91
7.10.4 Aktivieren und Deaktivieren von Ruftönen für Textnachrichten  .....	83	7.13.3 Tätigen von Rufhinweisen.....	92
7.10.5 Zuweisen von Rufontypen.....	84	7.14 Stummschalt-Modus.....	92
7.10.6 Auswählen eines Rufhinweistyps.....	85	7.14.1 Einschalten des Stummschalt- Modus.....	93
7.10.7 Konfigurieren der Vibrationsart....	86	7.14.2 Einstellen des Stummschalt- Modus-Timers.....	93
7.10.8 Alarmton-Lautstärke – Eskalation.....	87	7.14.3 Beenden des Stummschalt- Modus.....	94
7.11 Dynamischer Ruferalias.....	87	7.15 Notfallbetrieb .....	95
7.11.1 Anzeigen der Liste „Ruferaliasse“.....	87	7.15.1 Senden von Notrufsignalen.....	96
7.11.2 Initiieren eines Einzelrufs über die Liste der Ruferaliasse.....	88	7.15.2 Senden von Notrufsignalen mit Ruf.....	97
7.12 Funktionen des Rufprotokolls .....	88	7.15.3 Notsignale mit anschließender Sprache.....	98
7.12.1 Anzeigen der letzten Anrufe.....	89	7.15.4 Senden von Notrufsignalen mit nachfolgendem Sprachruf  .....	99
7.12.2 Löschen von Rufen aus der Rufliste  .....	89	7.15.5 Empfangen von Notrufsignalen.	100
7.12.3 Anzeigen von Ruflistendetails  .....	90	7.15.6 Neuinitialisierung des Notruf- Modus.....	100
7.13 Rufhinweise.....	91	7.15.7 Verlassen des Notruf-Modus nach dem Senden des Notrufs.....	101
7.13.1 Antworten auf Rufhinweise.....	91		

7.16 Textnachrichten .....	101	7.17.1 Senden von Status-Updates an vorbestimmte Kontakte 	110
7.16.1 Senden von Quick Text-Nachrichten 	102	7.17.2 Anzeigen von 5-Ton-Status-Details.....	111
7.16.2 Erneutes Senden von Textnachrichten.....	103	7.18 Analog-Nachrichtengeber.....	112
7.16.3 Weiterleiten von Textnachrichten 	104	7.18.1 Senden von MDC-Nachrichten an den Dispatcher 	112
7.16.4 Anzeigen gesendeter Textnachrichten 	105	7.18.2 Senden von 5-Ton-Nachrichten an Kontakte 	113
7.16.5 Senden von gesendeten Textnachrichten 	105	7.19 Einstellen eines standardmäßigen 5-Ton-Kontakts.....	114
7.16.6 Löschen aller gesendeten Textnachrichten aus dem Ordner „Gesendete Elemente“.....	106	7.20 Tätigen von 5-Ton-Rufen.....	114
7.16.7 Antworten auf Textnachrichten 	107	7.20.1 Empfangen von 5-Ton-Rufen....	115
7.16.8 Anzeigen von Textnachrichten..	108	7.20.2 Senden eines 5-Ton-Notrufs.....	116
7.16.9 Löschen von Textnachrichten aus dem Posteingang.....	108	7.20.3 Senden eines 5-Ton-Notrufs gefolgt von Sprache.....	116
7.16.10 Löschen aller Textnachrichten aus dem Posteingang 	109	7.20.4 Empfangen eines 5-Ton-Notrufs	117
7.17 Analog-Status-Update 	110	7.21 Privacy 	118
		7.21.1 Ein- und Ausschalten des Datenschutzes 	119
		7.22 Antwort Sperre.....	120

7.22.1 Ein-/Ausschalten der Antwortsperr.....	120	7.26 Benachrichtigungsliste.....	132
7.23 Sicherheit 	121	7.26.1 Aufrufen der Mitteilungsliste.....	133
7.23.1 Deaktivieren von Funkgeräten 	121	7.27 Auto-Range Transponder-System 	133
7.23.2 Deaktivieren von Funkgeräten mithilfe der Kontaktliste 	122	7.28 Over-the-Air Programmierung (OTAP) 	134
7.23.3 Deaktivieren von Funkgeräten über manuelles Wählen 	123	7.29 Wi-Fi-Betrieb.....	135
7.23.4 Aktivieren von Funkgeräten 	125	7.29.1 Ein-/Ausschalten von WLAN.....	136
7.23.5 Aktivieren von Funkgeräten mithilfe der Kontaktliste 	126	7.29.2 Ein-/Ausschalten des WLAN per Fernzugriff mit festgelegtem Funkgerät (Einzelsteuerung).....	137
7.23.6 Aktivieren von Funkgeräten über manuelles Wählen 	127	7.29.3 Ein-/Ausschalten des WLAN per Fernzugriff mit festgelegtem Funkgerät (Gruppensteuerung).....	138
7.24 Alleinarbeiter.....	128	7.29.4 Verbinden mit einem Access Point im Netzwerk.....	139
7.25 Passwortsperr.....	129	7.29.5 Prüfen des WLAN- Verbindungsstatus.....	140
7.25.1 Zugreifen auf das Funkgerät mithilfe eines Passworts.....	129	7.29.6 Anzeigen von Details zu Netzwerk-Access-Points.....	140
7.25.2 Entsperren von Funkgeräten.....	130	Kapitel 8 : Energieversorgung.....	142
7.25.3 Ein-/Ausschalten der Passwortsperr.....	130	8.1 Tastatursperre-Optionen.....	142
7.25.4 Ändern von Kennwörtern.....	131	8.1.1 Aktivieren der Tastensperroption.	142



8.1.2 Deaktivieren der Tastensperroption.....	142	8.15 Ein- oder Ausschalten der automatischen Rufweiterleitung.....	155
8.2 Rauschsperrpegel.....	143	8.16 Einstellen des Menü-Timers.....	155
8.2.1 Einstellen der Rauschsperrstufen.....	143	8.17 Ein-/Ausschalten der Analogmikrofon- AGC.....	156
8.3 Leistungspegel.....	144	8.18 Ein-/Ausschalten der Digitalmikrofon- AGC.....	157
8.3.1 Einstellen der Sendeleistung.....	144	8.19 Ein-/Ausschalten der Lautstärkeregelung	158
8.4 Anpassen der Displayhelligkeit.....	145	8.20 Aktivieren/Deaktivieren der Rückkopplungsunterdrückung (AFS) 	159
8.5 Sprachgesteuerte Übertragung (VOX).....	146	8.21 Allgemeine Informationen zum Funkgerät.....	160
8.5.1 Ein-/Ausschalten der sprachgesteuerten Übertragung.....	146	8.21.1 Aufrufen der Akkudaten.....	160
8.6 Einstellen der Displaybeleuchtung.....	147	8.21.2 Prüfen des Funkgerät-Alias und der ID.....	161
8.7 Ein-/Ausschalten der Funkgerät- Hinweistöne.....	148	8.21.3 Überprüfen der Firmware- und Codeplug-Versionen.....	162
8.8 Ein-/Ausschalten des Hinweistons beim Einschalten.....	149	8.21.4 Überprüfen der Software- Aktualisierungsinformationen.....	162
8.9 Einstellen der Abweichung der Hinweistonlautstärke.....	150	8.22 Anzeige der Empfangssignalstärke (RSSI).....	163
8.10 Ein-/Ausschalten des Freitons.....	151	8.22.1 Anzeigen von RSSI-Werten.....	163
8.11 Einstellen der Sprachen.....	152	8.23 Frontplattenprogrammierung .....	163
8.12 Ein-/Ausschalten der LED-Anzeigen.....	152		
8.13 Ein-/Ausschalten des Startbildschirms....	153		
8.14 Ein-/Ausschalten der Kanalansage.....	154		

8.24 Details des Enterprise Wi-Fi-Zertifikats anzeigen.....	164
Garantie für Akkus und Ladegeräte.....	165
Produktgarantie.....	165
Die Akkukapazitätsgarantie.....	165
Beschränkte Garantie.....	166
KOMMUNIKATIONSPRODUKTE VON MOTOROLA SOLUTIONS.....	166
I. UMFANG UND DAUER DES GARANTIEANSPRUCHS.....	166
II. ALLGEMEINE GARANTIEBEDINGUNGEN.....	167
III. BUNDESSTAATLICHE GESETZE (NUR FÜR USA):.....	167
IV. INANSPRUCHNAHME VON GARANTIELEISTUNGEN.....	168
V. HAFTUNGSAUSSCHLUSS.....	168
VI. PATENT- UND SOFTWAREBESTIMMUNGEN.....	169
VII. ANWENDBARES RECHT.....	170

# Wichtige Sicherheitshinweise

---

## Handbuch zur HF-Energiestrahlung und Produktsicherheit für Handfunkgeräte



### **VORSICHT:**

**Dieses Funkgerät ist nur für eine berufliche Nutzung vorgesehen.** Lesen Sie vor Verwendung des Funkgeräts das Handbuch zur HF-Energiestrahlung und Produktsicherheit für Handfunkgeräte, das wichtige Bedienungsanweisungen für den sicheren Umgang und Sicherheitsinformationen zum Thema Hochfrequenzstrahlung zur Einhaltung der geltenden Normen und Richtlinien enthält.

## Softwareversion

---

Alle in den folgenden Abschnitten beschriebenen Funktionen werden von der Funkgeräte-Softwareversion **R02.21.01.0000** oder höher unterstützt.

Für die Bestimmung der Softwareversion Ihres Funkgeräts siehe [Überprüfen der Firmware- und Codeplug-Versionen auf Seite 162](#) .

Wenden Sie sich für weitere Informationen an Ihren Händler oder Administrator.

## Copyright

---

Die in diesem Dokument beschriebenen Motorola Solutions Produkte können durch Copyright geschützte Computerprogramme von Motorola Solutions enthalten. Nach den Gesetzen der USA und anderer Staaten sind bestimmte exklusive Rechte an der urheberrechtlich geschützten Software der Firma Motorola Solutions vorbehalten. Demzufolge dürfen urheberrechtlich geschützte Computerprogramme von Motorola Solutions, die zusammen mit den in diesem Dokument beschriebenen Motorola Solutions Produkten ausgeliefert werden, ohne die vorherige schriftliche Genehmigung von Motorola Solutions weder kopiert noch in jeglicher Form reproduziert werden.

© 2022 Motorola Solutions, Inc. Alle Rechte vorbehalten.

Die Vervielfältigung, Übertragung, Speicherung in einem Abrufsystem oder Übersetzung in eine Sprache oder Computersprache ist für keinen Teil dieses Dokuments in keinerlei Form und durch keinerlei Methode ohne vorherige schriftliche Genehmigung von Motorola Solutions Inc. gestattet.

Darüber hinaus werden mit dem Kauf von Produkten von Motorola Solutions weder ausdrücklich noch stillschweigend, durch Rechtsverwirkung oder auf andere

Weise Lizenzen unter dem Copyright, dem Patent oder den Patentanwendungen von Software von Motorola Solutions ausgegeben, außer der Nutzung von gewöhnlichen, nicht exklusiv erteilten, gebührenfreien Lizenzen, die sich aus der Anwendung der Gesetze beim Verkauf eines Produkts ergeben.

### Haftungsausschluss

Beachten Sie, dass bestimmte Funktionen, Fähigkeiten und Möglichkeiten, die in diesem Dokument beschrieben werden, für ein bestimmtes System möglicherweise nicht gelten oder nicht lizenziert sind oder von den Eigenschaften bestimmter mobiler Endgeräte (Funkgeräte) oder von der Konfiguration bestimmter Parameter abhängen können. Wenden Sie sich für weitere Informationen an Ihren Ansprechpartner von Motorola Solutions.

### Marken

MOTOROLA, MOTO, MOTOROLA SOLUTIONS und das stilisierte M-Logo sind Marken oder eingetragene Marken von Motorola Trademark Holdings, LLC und werden unter Lizenz verwendet. Alle anderen Marken sind Eigentum ihrer jeweiligen Inhaber.

## Open Source-Inhalt

Dieses Produkt enthält Open-Source-Software, die unter Lizenz verwendet wird. Vollständige rechtliche Hinweise und Attributionsinformationen zu Open Source finden Sie in den Produktinstallationsmedien.

## WEEE-Richtlinie der EU



■ Gemäß WEEE-Richtlinie (Waste of Electrical and Electronic Equipment, deutsch Elektro- und Elektronikaltgeräte) der EU besteht für Elektro- und Elektronikgeräte, die in den Mitgliedsländern der Europäischen Union in Verkehr gebracht werden, Kennzeichnungspflicht.

Die Kennzeichnung erfolgt durch ein Etikett mit einer durchgestrichenen Mülltonne, das am Produkt selbst oder an der Verpackung angebracht wird.

Endverbraucher in den Mitgliedsländern der Europäischen Union sind angehalten, bei ihrem lokalen Händler oder beim Kundendienst des Herstellers Informationen zum Rücknahmesystem ihres Landes einzuholen.

## Copyright-Hinweis zur Computersoftware

---

Die in diesem Handbuch beschriebenen Motorola Solutions Produkte können durch Copyright geschützte Computerprogramme von Motorola Solutions enthalten, die in Halbleiterspeichern oder anderen Medien gespeichert sind. Nach den Gesetzen der USA und anderer Staaten sind bestimmte exklusive Rechte an der urheberrechtlich geschützten Software, insbesondere die Rechte der Vervielfältigung in jeglicher Form, der Firma Motorola Solutions vorbehalten. Entsprechend dürfen keine in den Produkten von Motorola Solutions enthaltenen, durch Copyright geschützten Computerprogramme, die in dieser Bedienungsanleitung beschrieben werden, in irgendeiner Form kopiert, reproduziert, geändert, zurückentwickelt oder verteilt werden, ohne dass hierfür eine ausdrückliche schriftliche Genehmigung von Motorola Solutions vorliegt. Darüber hinaus werden mit dem Kauf von Produkten von Motorola Solutions weder ausdrücklich noch stillschweigend, durch Rechtsverwirkung oder auf andere Weise Lizenzen unter dem Copyright, dem Patent oder den Patentanwendungen von Software von Motorola Solutions ausgegeben, abgesehen von der Nutzung von normalen, nicht ausschließlich erteilten Lizenzen, die sich aus der

Anwendung der Gesetze beim Verkauf eines Produkts ergeben.

Die in diesem Produkt eingebettete AMBE+2™-Sprachcodierungstechnologie ist durch geistiges Eigentum und Urheberrechte einschließlich Patentansprüche, Copyrights und Industriegeheimnisvorgaben von Digital Voice Systems, Inc. geschützt.

Die Nutzung dieser Sprachcodierungstechnologie wird ausschließlich in Verbindung mit der Nutzung dieser Kommunikationsausrüstung genehmigt. Benutzern dieser Technologie ist jeder Versuch, die Zielsprache/den Objektcode zu dekompileieren, analysieren (Reverse Engineering) oder auf jegliche andere Art in eine lesbare Form zu übertragen, ausdrücklich untersagt.

U.S. Pat. Nr. 5,870,405, 5,826,222, 5,754,974, 5,701,390, 5,715,365, 5,649,050, 5,630,011, 5,581,656, 5,517,511, 5,491,772, 5,247,579, 5,226,084 und 5,195,166.

## Pflege des Funkgeräts

Dieser Abschnitt beschreibt die grundlegenden Vorsichtsmaßnahmen bei der Handhabung des Funkgeräts.

**Tabelle 1 :IP-Spezifikation**

IP-Spezifikation	Beschreibung
IP67	Das Funkgerät widersteht widrigen Einsatzbedingungen, z. B. dem Eintauchen in Wasser.



### **VORSICHT:**

Nehmen Sie Ihr Gerät nicht auseinander. Dies kann zur Beschädigung der Dichtungen des Funkgeräts und zu undichten Stellen im Funkgerät führen. Die Wartung des Funkgeräts darf ausschließlich im Wartungszentrum durchgeführt werden, das für das Testen und Ersetzen der Dichtungen am Funkgerät ausgestattet ist.

- Wurde Ihr Funkgerät in Wasser getaucht, schütteln Sie es, um es von eventuell im Lautsprechergitter und im

Mikrofonanschluss befindlichem Wasser zu befreien. Dort eingedrungenes Wasser könnte die Audioleistung verringern.

- Wenn der Akkukontaktbereich Ihres Funkgeräts mit Wasser in Kontakt gekommen ist, müssen die Akkukontakte am Funkgerät und am Akku gereinigt und getrocknet werden, bevor der Akku am Funkgerät angebracht wird. Restfeuchtigkeit an den Kontakten könnte das Funkgerät kurzschließen.
- Wenn Ihr Funkgerät in eine korrodierende Flüssigkeit (z. B. Salzwasser) getaucht wurde, spülen Sie das Funkgerät und den Akku mit sauberem Süßwasser ab und trocknen Sie sie.
- Verwenden Sie zum Reinigen der Außenflächen des Funkgeräts eine verdünnte Lösung aus einem milden Spülmittel und frischem Wasser (z. B. ein Teelöffel Spülmittel auf 4 Liter Wasser).
- Stecken Sie niemals Gegenstände in die Entlüftungsöffnung des Funkgerätegehäuses unterhalb des Akku-Kontakts. Diese Entlüftungsöffnung ermöglicht den Druckausgleich im Funkgerät. Andernfalls kann eine undichte Stelle im Funkgerät entstehen und die Wasserdichtheit möglicherweise verlorengehen.



- Die Entlüftungsöffnung darf auf keinen Fall blockiert oder verdeckt werden, auch nicht mit einem Etikett.
- Stellen Sie sicher, dass die Entlüftungsöffnung nicht mit öligen Stoffen in Kontakt kommt.
- Das Funkgerät mit ordnungsgemäß angebrachter Antenne ist für eine Wasserdichtheit bis maximal 1 Meter für maximal 30 Minuten ausgelegt. Bei Überschreiten der Maximalwerte oder Gebrauch des Funkgeräts ohne Antenne kann es beschädigt werden.
- Reinigen Sie Ihr Funkgerät nicht mit einem Hochdruckstrahl, da dieser Druck die Wasserdichtheit von 1 Meter Tiefe überschreitet und eventuell Wasser in das Funkgerät eindringen kann.

## Einleitung

---

In diesem Handbuch wird die Bedienung Ihres Funkgeräts beschrieben.

Ihr Händler oder Systemadministrator kann Ihr Funkgerät an Ihre speziellen Anforderungen und Bedürfnisse anpassen. Weitere Informationen erhalten Sie von Ihrem Fachhändler oder Systemadministrator.

Für folgende Auskünfte setzen Sie sich bitte mit Ihrem Systemadministrator oder Händler in Verbindung:

- Wurden voreingestellte Betriebsfunkkanäle bereits in das Funkgerät einprogrammiert?
- Welche Tasten wurden bereits zum Aufrufen anderer Funktionen programmiert?
- Welche zusätzlichen Zubehörteile kommen Ihren Bedürfnissen entgegen?
- Wie sehen die besten Vorgehensweisen für die effektive Nutzung des Funkgeräts aus?
- Welche Wartungsmaßnahmen können zu einer längeren Lebensdauer von Funkgeräten beitragen?

### 1.1

## Symbolinformationen

In dieser Veröffentlichung werden die beschriebenen Symbole verwendet, um zwischen Funktionsmerkmalen ausschließlich im analogen bzw. digitalen Betriebsfunk zu unterscheiden.



Bedeutet Funktionsmerkmal **ausschließlich für analogen Betriebsfunk**.



Bedeutet Funktionsmerkmal **ausschließlich für digitalen Betriebsfunk**.

Bei Funktionsmerkmalen, die im analogen **und** im digitalen Betriebsfunk verfügbar sind, werden **beide** Symbole nicht angezeigt.

## Erste Schritte

---

Dieses Kapitel enthält Anweisungen für die Inbetriebnahme Ihres Funkgeräts.

### 2.1

## Aufladen des Akkus

Ihr Funkgerät wird mit einem Nickel-Metallhydrid- (NiMH) oder einem Lithium-Ionen-Akku (Li-Ion) betrieben.

Schalten Sie das Gerät während des Aufladens des Akkus aus.

- Laden Sie Akkus ausschließlich in einem von Motorola Solutions genehmigten Ladegerät gemäß den Anweisungen im Handbuch für das Ladegerät auf, um die Garantiebedingungen einzuhalten und eventuelle Schäden zu vermeiden.
- Um die optimale Leistung des Funkgeräts sicherzustellen, ist ein neuer Akku vor dem Erstgebrauch 14 bis 16 Stunden aufzuladen.

Akkus werden am besten bei Raumtemperatur aufgeladen.

- Für eine optimierte Akkulebensdauer und zum Erhalten wertvoller Akkudaten müssen IMPRES™ - Akkus in einem IMPRES-Ladegerät geladen werden. Für IMPRES-Akkus, die ausschließlich mit IMPRES-Ladegeräten aufgeladen werden, wird die standardmäßige Motorola Solutions Premium-Akkugarantie um sechs Monate verlängert.

### 2.2

## Anbringen des Akkus

Führen Sie die Vorgehensweise zum Verbinden des Akkus mit Ihrem Funkgerät durch.

Diese Alarmfunktion für Akku-Fehlanpassungen ist nur bei IMPRES-Akkus und Nicht-IMPRES-Akkus anwendbar, deren Kit-Nummer im EEPROM (Electrically Erasable Programmable Read Only Memory) programmiert wurde.

Wenn das Funkgerät mit dem falschen Akku verwendet wird, ertönt ein tiefer Warnton, die LED blinkt rot, die Anzeige zeigt **Falscher Akku** an, und über die Sprachansage-/Text-zu-Sprache-Funktion wird „falscher Akku“ ausgegeben (sofern diese Funktion über CPS geladen wurde).

Wenn das Funkgerät mit einem nicht unterstützten Akku betrieben wird, erklingt ein Signalton, das Display zeigt Unbekannter Akku, und das Akkusymbol ist deaktiviert.

Die Zertifizierung des Funkgeräts wird ungültig, wenn Sie einen UL-Akku an ein UKW-zugelassenes Funkgerät anschließen oder umgekehrt. Ihr Funkgerät kann über CPS so programmiert werden, dass es Sie benachrichtigt, wenn diese Akku-Fehlanpassung vorliegt. Klären Sie mit Ihrem Händler oder Systemadministrator, wie das Funkgerät konfiguriert wurde.

- 1 Richten Sie den Akku an der Führung an der Rückseite des Funkgeräts aus.
- 2 Setzen Sie den Akku fest auf, und schieben Sie ihn aufwärts, bis die Verriegelung einrastet.

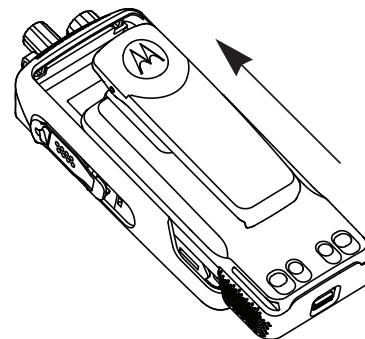

- 3 Schieben Sie die Akkuverriegelung in die Sperrposition.
- 4 Zum Entfernen des Akkus schalten Sie das Funkgerät aus. Schieben Sie die mit **A** markierte Akkuverriegelung in die gelöste Position und schieben Sie den Akku abwärts aus der Führung heraus.

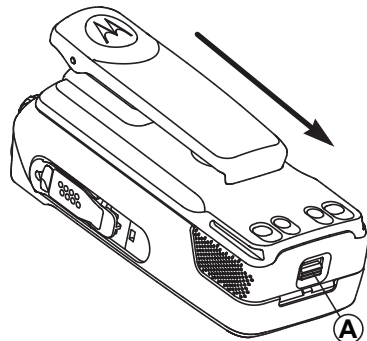

### 2.3

## Anbringen der Antenne

Schalten Sie das Funkgerät aus.

Setzen Sie die Antenne in die Fassung ein, und drehen Sie sie im Uhrzeigersinn.



#### **HINWEIS:**

Stellen Sie sicher, dass die Antenne fest angebracht ist, um sie optimal vor Wasser und Staub zu schützen.



#### **HINWEIS:**

Zum Entfernen der Antenne drehen Sie sie gegen den Uhrzeigersinn.



#### **VORSICHT:**

Ersetzen Sie die defekte Antenne nur durch MOTOTRBO-Antennen, um Schäden zu vermeiden.

## 2.4

## Anbringen des Trageholsters

- 1 Richten Sie die Schienen am Trageholster an den Nuten am Akku aus.
- 
- 2 Drücken Sie sie nach unten, bis sie hörbar einrasten.



Abbildung 1 : Anbringen des Trageholsters

## 2.5

## Anbringen der Universalabdeckung

Die Universalbuchse befindet sich auf der Antennenseite des Funkgeräts. Sie wird zum Anschluss von MOTOTRBO-Zubehör an das Funkgerät verwendet.

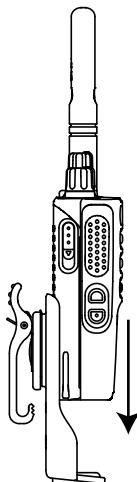
Bringen Sie die Universalanschluss- oder Staubabdeckung wieder an, wenn der Universalanschluss nicht mehr benutzt wird.

- 1 Stecken Sie das mit Haken versehene Ende der Abdeckung in die Ritzen oberhalb des Universalanschlusses.
- 
- 2 Drücken Sie die Abdeckung nach unten, bis die Staubabdeckung korrekt auf dem Universalanschluss sitzt.

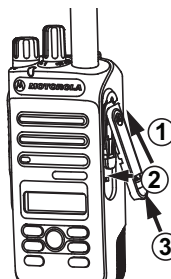

- 
- 3 Befestigen Sie die Staubabdeckung am Funkgerät, indem Sie die Verriegelung nach oben drücken.
- 

## 2.6

### Anbringen des Zubehöranschlusses

Der Zubehöranschluss muss am Universalanschluss auf der Antennenseite des Funkgeräts befestigt werden. Führen Sie die Vorgehensweise zum Befestigen des Zubehöranschlusses an Ihrem Funkgerät durch.

- 1 Stecken Sie das mit Haken versehene Ende in die Ritzen oberhalb des Universalanschlusses.
- 
- 2 Drücken Sie den Anschluss nach oben.
- 
- 3 Drücken Sie den Zubehöranschluss herunter, bis er hörbar einrastet.

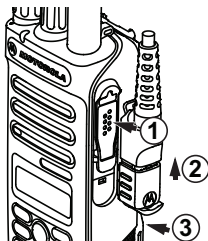

## 2.7

### Einschalten des Funkgeräts

Drehen Sie den **An-/Aus-/Lautstärkeregl**er im Uhrzeigersinn, bis Sie ein Klicken hören.

Bei erfolgreicher Durchführung verhält sich Ihr Funkgerät wie folgt:

- Ein Hinweiston ertönt.



#### **HINWEIS:**

Wenn die Funktion „Töne/Hinweistöne“ deaktiviert ist, erklingt kein Ton beim Einschalten.

- Die grüne LED leuchtet auf.

- Auf dem Display wird MOTOTRBO (TM) gefolgt von einer Begrüßungsnachricht oder einem Bild angezeigt.
- Der Startbildschirm wird eingeschaltet.

Falls sich Ihr Funkgerät nicht einschalten lässt, überprüfen Sie den Akku. Stellen Sie sicher, dass der Akku aufgeladen und ordnungsgemäß eingesetzt ist. Wenden Sie sich an Ihren Händler, wenn sich Ihr Funkgerät noch immer nicht einschalten lässt.

## 2.8

### Ausschalten des Funkgeräts

Drehen Sie den **An-/Aus-/Lautstärkeregler** gegen den Uhrzeigersinn, bis Sie ein Klicken hören.

Auf dem Display wird Gerät wird abgesch angezeigt.

## 2.9

### Anpassen der Lautstärke

Zum Einstellen die Lautstärke Ihres Funkgeräts, führen Sie eine der folgenden Aktionen aus:

- Um die Lautstärke zu erhöhen, drehen Sie den **Ein-/Aus/Lautstärke**-Regler im Uhrzeigersinn.

- Um die Lautstärke zu verringern, drehen Sie den **Ein-/Aus-/Lautstärke**-Regler gegen den Uhrzeigersinn.



#### **HINWEIS:**

Ihr Funkgerät kann auf eine Mindestlautstärke programmiert werden. Die Lautstärke kann dann nicht niedriger als diese programmierte Mindestlautstärke eingestellt werden.



## Bedienelemente

In diesem Kapitel werden die Tasten und Funktionen zum Bedienen des Funkgeräts beschrieben.



1 Kanalwahlschalter

- 2 Ein-/Aus-/Lautstärkeregler
- 3 LED-Anzeige
- 4 Sendetaste (PTT)
- 5 Mikrofon
- 6 Seitliche Taste 1<sup>1</sup>
- 7 Seitentaste 2<sup>1</sup>
- 8 Linke Navigationstaste
- 9 Menütaste
- 10 Vordere Taste P1<sup>1</sup>
- 11 OK-Taste
- 12 Vordere Taste P2<sup>1</sup>
- 13 Zurück-/Starttaste
- 14 Rechte Navigationstaste
- 15 Display
- 16 Lautsprecher
- 17 Universalanschluss für Zubehör
- 18 Antenne

<sup>1</sup> Diese Tasten können programmiert werden.

## 3.1

## Programmierbare Tasten

Abhängig von der Dauer eines Tastendrucks kann Ihr Händler die programmierbaren Tasten als Verknüpfungen mit Funkgerätfunktionen programmieren.

### Kurz drücken

Drücken und schnell wieder loslassen.

### Lang drücken

Für die programmierte Zeit gedrückt halten.



#### HINWEIS:

Unter [Notfallbetrieb auf Seite 95](#) finden Sie weitere Informationen über die vorprogrammierte Tastendruckdauer der **Notruf**-Taste.

## 3.1.1

## Zuweisbare Funkgerätfunktionen

Die folgenden Funktionen können den programmierbaren Tasten zugewiesen werden.

### Audioprofile

Ermöglicht dem Benutzer das Auswählen des gewünschten Audio-Profiles.

### Audio umschalten

Schaltet die Audioweiterleitung zwischen dem eingebauten Lautsprecher des Funkgeräts und dem Lautsprecher des kabelgebundenen Zubehörs ein/aus.

### Kontakte

Bietet direkten Zugriff auf die Kontaktliste.

### Rufhinweis

Bietet direkten Zugriff auf die Kontaktliste. Sie können dann einen Kontakt auswählen, an den ein Rufhinweis gesendet werden kann.

### Rufweiterleitung

Schaltet die Rufweiterleitung ein oder aus.

### Anrufprotokoll

Wählt die Rufprotokollliste aus.

### Kanalankündigung

Sprachansage von Zonen- und Kanalnachrichten für den aktuellen Kanal.

### Emergency

Je nach Programmierung wird ein Notruf eingeleitet oder abgebrochen.

### Intelligentes Audio

Schaltet Intelligentes Audio ein-/aus.

## **Manuelles Funkstation-Roaming<sup>2</sup>**

Startet die manuelle Standortsuche.

## **Mic AGC**

Schaltet die automatische Verstärkungsregelung (AGC) des eingebauten Mikrofons ein bzw. aus.

## **Monitor (Überwachung)**

Überwacht einen gewählten Kanal auf Aktivität.

## **Benachrichtigungen**

Für direkten Zugriff auf die Benachrichtigungsliste.

## **Störkanäle löschen<sup>2</sup>**

Entfernt einen unerwünschten Kanal (mit Ausnahme des gewählten Kanals) vorübergehend aus der Scan-Liste. Mit dem gewählten Kanal ist die gewählte Zonen- oder Kanal-Kombination des Benutzers gemeint, von der aus der Scanvorgang gestartet wird.

## **Eintastenzugang**

Leitet einen vordefinierten Einzel-, Telefon- oder Gruppenruf, einen Rufhinweis, eine Quick Text-Nachricht oder „Zurück auf Startkanal“ direkt ein.

## **Dauerüberwachung<sup>2</sup>**

Überwacht einen gewählten Kanal auf sämtlichen Funkverkehr, bis die Funktion deaktiviert wird.

## **Telefon**

Für den direkten Zugriff auf die Telefonkontaktliste.

## **Privacy**

Schaltet die Verschlüsselung ein oder aus.

## **Aliasname und ID des Funkgeräts**

Bietet den Aliasnamen und die ID des Funkgeräts

## **Funkgerät-Check**

Stellt fest, ob das Funkgerät in einem System aktiv ist.

## **Funkgerät aktivieren**

Ermöglicht die Fernaktivierung eines Zielfunkgeräts.

## **Funkgerät deaktivieren**

Ermöglicht die Ferndeaktivierung eines Zielfunkgeräts.

## **Repeater/Repeater umgehen<sup>2</sup>**

Zum Umschalten zwischen Einsatz eines Repeaters und direkter Übertragung an ein anderes Funkgerät.

## **Home-Kanal zurücksetzen**

Richtet einen neuen Home-Kanal ein.

## **Home-Kanalerinnerung stummschalten**

Schaltet die Home-Kanalerinnerung stumm.

---

<sup>2</sup> In Capacity Plus nicht verfügbar.

**Scan<sup>3</sup>**

Schaltet Scan ein oder aus.

**Funkstationsperre<sup>2</sup>** 

Wenn diese Option aktiviert ist, sucht das Funkgerät nur den aktuellen Standort. Ist diese Option deaktiviert, sucht das Funkgerät neben dem aktuellen Standort auch nach anderen Standorten.

**Textnachricht** 

Wählt das Textnachrichtenmenü aus.

**Rufunterbrechungstaste**

Unterbricht einen laufenden unterbrechbaren Ruf, um den Kanal freizumachen.

**Vibrant-Verbesserung**

Schaltet die Funktion „Vibrant-Verb.“ ein oder aus.

**Sprachankündigung ein/aus**

Schaltet die Sprachansage ein/aus.

**Sprachgesteuerte Übertragung (VOX)**

Schaltet VOX ein oder aus.

**Zonenauswahl**

Ermöglicht das Auswählen einer Zone aus einer Zonenliste.

**3.1.2****Zuweisbare Einstellungen oder Einstellungsfunktionen**

Die folgenden Einstellungen des Funkgeräts oder Dienstprogrammfunktionen können den programmierbaren Tasten zugewiesen werden.

**Tones/Alerts**

Schaltet alle Töne und Warnungen ein und aus.

**Hintergrundbeleuchtung**

Schaltet die Hintergrundbeleuchtung des Displays ein bzw. aus.

**Beleuchtungshelligkeit**

Passt die Helligkeit an.

**Leistungspegel (Senden)**

Schaltet den Sendeleistungspegel zwischen hoch und niedrig um.

---

<sup>3</sup> In Capacity Plus - Einzelstandort nicht verfügbar.

### 3.1.3



## Aufrufen von programmierten Funktionen

Führen Sie die Vorgehensweise zum Aufrufen von programmierten Funktionen auf Ihrem Funkgerät durch.





1 Führen Sie einen der folgenden Schritte aus:

- Drücken Sie die vorprogrammierte Taste. Lesen Sie weiter unter [Schritt 3](#).
- Drücken Sie  , um das Menü aufzurufen.

2 Drücken Sie  oder  bis zur Menüfunktion, und drücken Sie  zur Auswahl einer Funktion oder zum Aufrufen eines Untermenüs.

3 Führen Sie einen der folgenden Schritte aus:

- Drücken Sie  , um zum vorangehenden Bildschirm zurückzukehren.
- Drücken Sie  lang, um zum Startbildschirm zurückzukehren.

Das Funkgerät verlässt ein Menü nach einer bestimmten Zeit automatisch und kehrt zum Startbildschirm zurück.

### 3.2

## Sendetaste (PTT)

Die Sendetaste (**PTT**) dient zwei grundlegenden Zwecken:

- Während eines Anrufs wird durch Betätigung der **Sendetaste (PTT)** mit anderen am Anruf beteiligten Funkgeräten kommuniziert. Wenn die **Sendetaste (PTT)** gedrückt wird, wird das Mikrofon aktiviert.
- Wird gerade kein Ruf getätigt, wird die **Sendetaste (PTT)** zur Durchführung eines neuen Rufs verwendet (siehe [Rufe auf Seite 41](#) ).

Drücken Sie lange die **Sendetaste (PTT)**, um zu sprechen. Lassen Sie die **Sendetaste (PTT)** zum Hören los.

Ist die Freitonfunktion oder der PTT-Mithörton  aktiviert, warten Sie auf das Ende des kurzen Hinweistons, bevor Sie sprechen.

 Wenn die Funktion „Kanal frei-Anzeige“ auf Ihrem Funkgerät aktiviert ist (wird von Ihrem Händler konfiguriert), hören Sie, sobald die **Sendetaste (PTT)** am Zielfunkgerät (das Ihren Ruf empfangende Funkgerät) freigegeben wird, einen kurzen Hinweiston, der Ihnen mitteilt, dass Sie nun auf diesem Kanal antworten können.

 Sie hören einen ununterbrochenen Ton bei Sprechunterbrechung, wenn Ihr Ruf unterbrochen wird. Wenn Sie einen ununterbrochenen Ton bei Sprechunterbrechung hören, sollten Sie die **Sendetaste (PTT)** loslassen.

### 3.3

## Analoger und digitaler Betriebsfunk

Jeder Kanal Ihres Funkgeräts kann für den analogen oder digitalen Betriebsfunkmodus konfiguriert werden.

### 1 : Drehknopf für die Kanalwahl

Bestimmte Funktionen stehen nicht zur Verfügung, wenn Sie vom digitalen in den analogen Modus wechseln. Die

Symbole für nicht verfügbare digitale Funktionen sind „ausgegraut“. Die deaktivierten Funktionen sind im Menü ausgeblendet.

Ihr Funkgerät verfügt auch über Funktionen, die sowohl analog als auch digital verfügbar sind. Die kleineren Funktionsunterschiede der jeweiligen Merkmale haben **keinen** Einfluss auf die Leistung Ihres Funkgeräts.



#### HINWEIS:

Im Dual-Scan-Modus schaltet das Funkgerät ebenfalls zwischen Digital- und Analogmodus um. Weitere Informationen finden Sie unter [Scan auf Seite 73](#) .

### 3.4

## IP Site Connect

Mithilfe dieser Funktion kann das Funkgerät über ein IP-Netz (Internetprotokoll) Verbindung mit verschiedenen verfügbaren Stationen aufnehmen und somit seinen Betriebsfunk-Kommunikationsbereich über die Reichweite einer einzelnen Station hinaus ausdehnen. Dies ist ein Mehrfachstandort-Betriebsfunkmodus.

Verlässt das Funkgerät den Bereich einer Station und tritt in den Bereich einer anderen ein, nimmt es mit dem Repeater der neuen Station Verbindung auf, um Rufe oder

Datenübertragungen zu senden bzw. zu empfangen. Dies erfolgt entweder automatisch oder manuell, je nach Ihren Einstellungen.

Bei der automatischen Stationssuche durchsucht das Funkgerät alle verfügbaren Stationen, wenn das Signal der aktuell verwendeten Station schwach ist oder das Funkgerät kein Signal der aktuellen Station ausfindig machen kann. Das Funkgerät wechselt dann zum Repeater mit dem höchsten RSSI-Wert (Anzeige der Empfangssignalstärke).

Bei einer manuellen Stationssuche sucht das Funkgerät nach der nächsten in Reichweite befindlichen Station der Roaming-Liste (die aber vielleicht nicht das stärkste Signal bietet) und wechselt auf den Repeater über.



### **HINWEIS:**

Auf jedem Kanal kann Scan oder Roaming aktiviert werden, nicht jedoch beide Funktionen gleichzeitig.

Kanäle, für die diese Funktion aktiviert ist, können einer bestimmten Roaming-Liste hinzugefügt werden. Während des automatischen Roaming-Suchlaufs durchsucht das Funkgerät die Kanäle der Roaming-Liste, um die beste Station zu finden. Eine Roaming-Liste unterstützt bis zu 16 Kanäle, einschließlich des gewählten Kanals.



### **HINWEIS:**

Manuelles Hinzufügen oder Löschen von Einträgen der Roaming-Liste ist nicht möglich. Wenden Sie sich für weitere Informationen an Ihren Händler.

## 3.5

### Capacity Plus-Single-Site

Capacity Plus-Single-Site ist eine Single-Site-Bündelfunkkonfiguration des MOTOTRBO Funksystems, die mithilfe mehrerer verfügbarer Kanäle hunderte von Benutzern und bis zu 254 Gruppen unterstützt. Dadurch kann Ihr Funkgerät im Repeater-Modus die verfügbare Zahl vorprogrammierter Kanäle effizient nutzen.

Wird durch Drücken einer programmierbaren Taste eine Funktion aufgerufen, die für Capacity Plus - Einzelstandort nicht verfügbar ist, ertönt ein negativer Hinweisston.

Ihr Funkgerät verfügt auch über die Funktionen, die im Digitalmodus, im IP Site Connect-Modus und in Capacity Plus verfügbar sind. Die kleineren Funktionsunterschiede der jeweiligen Merkmale haben keinen Einfluss auf die Leistung Ihres Funkgeräts.

Weitere Informationen zu dieser Konfiguration erhalten Sie von Ihrem Systemadministrator oder Händler.

## 3.6

## Capacity Plus-Multi-Site

Capacity Plus-Multi-Site ist eine Mehrkanal-Bündelfunkkonfiguration des MOTOTRBO-Funksystems, die die besten Eigenschaften von Capacity Plus und IP Site Connect in sich vereint.

Mithilfe von Capacity Plus – Mehrfachstandort kann das Funkgerät über ein IP-Netz Verbindung mit verschiedenen verfügbaren Standorten aufnehmen und somit seinen Bündelfunk-Kommunikationsbereich über die Reichweite eines einzelnen Standorts hinaus ausdehnen. Indem es die insgesamt verfügbare Zahl programmierter Kanäle, die von jeder der verfügbaren Stationen unterstützt werden, effizient nutzt, steigert Linked Capacity Plus auch die Kapazität.

Verlässt das Funkgerät den Bereich einer Station und tritt in den Bereich einer anderen ein, nimmt es mit dem Repeater der neuen Station Verbindung auf, um Rufe/ Datenübertragungen zu senden bzw. zu empfangen. Je nach Funkgeräteinstellungen erfolgt dies automatisch oder manuell.

Bei der automatischen Stationssuche durchsucht das Funkgerät alle verfügbaren Stationen, wenn das Signal der aktuell verwendeten Station schwach ist oder das

Funkgerät kein Signal der aktuellen Station ausfindig machen kann. Das Funkgerät wechselt dann zum Repeater mit dem höchsten RSSI-Wert.

Bei einer manuellen Stationssuche sucht das Funkgerät nach der nächsten in Reichweite befindlichen Station der Roaming-Liste (die aber vielleicht nicht das stärkste Signal bietet) und wechselt auf diese über.

Jeder Kanal, auf dem Capacity Plus-Multi-Site aktiviert ist, kann in eine Roaming-Liste aufgenommen werden. Während des automatischen Roaming-Suchlaufs durchsucht das Funkgerät diese Kanäle, um die beste Station zu finden.

**HINWEIS:**

Manuelles Hinzufügen oder Löschen von Einträgen der Roaming-Liste ist nicht möglich. Weitere Informationen erhalten Sie von Ihrem Fachhändler oder Systemadministrator.

Wie auch bei Capacity Plus-Single-Site stehen im Menü keine Symbole für die Funktionen zur Verfügung, die in Capacity Plus-Multi-Standort nicht anwendbar sind. Wenn Sie versuchen, über eine programmierbare Taste auf eine Funktion zuzugreifen, die für Capacity Plus Multi-Site nicht verfügbar ist, hören Sie einen negativen Hinweiston.



# Statusanzeigen

Dieses Kapitel erläutert die im Funkgerät verwendeten Statusanzeigen und Tonsignale.

## 4.1

### Symbole

Die Flüssigkristallanzeige (LCD) des Funkgeräts zeigt den Funkgerätstatus, Text- und Menüeingaben an.

#### Tabelle 2 :Anzeigesymbole

Die folgenden Symbole werden in der Statusleiste am oberen Rand des Displays angezeigt. Die Symbole sind von links ausgehend in der Reihenfolge ihres Erscheinens oder ihrer Nutzung angeordnet und sie sind kanalspezifisch.



#### Akku

Die Anzahl der Balken (0 bis 4) zeigt die verfügbare Ladekapazität an. Das Symbol blinkt, wenn der Akkustand niedrig ist.



#### Emergency

Das Funkgerät befindet sich im Notruf-Modus.



#### Flexible Empfangen-Liste

Flexible Empfangen-Liste ist aktiviert.



#### Große Datenmengen

Das Funkgerät empfängt große Datenmengen, und der Kanal ist belegt.



#### Monitor (Überwachung)

Der gewählte Kanal wird überwacht.













#### Stummschaltmodus

Stummschalt-Modus ist aktiviert und Lautsprecher ist stumm geschaltet.



#### Benachrichtigungen



Die Benachrichtigungsliste enthält ein oder mehrere verpasste Ereignisse.

	<p><b>Verzögerungs-Timer bei der Over-The-Air-Programmierung (OTAP)</b> Gibt die verbleibende Zeit bis zum automatischen Neustart des Funkgeräts an.</p>	 <p><b>Antwortsperre</b> Antwortsperre ist aktiviert.</p>
	<p><b>Hohe Leistung</b> Das Funkgerät ist auf hohe Leistung eingestellt.</p>	 <p><b>Scan<sup>4</sup></b> Die Scan-Funktion ist aktiviert.</p>
	<p><b>Niedrige Leistung</b> Das Funkgerät ist auf niedrige Leistung eingestellt.</p>	 <p><b>Scan - Priorität 1<sup>4</sup></b> Das Funkgerät erfasst Aktivität auf dem Kanal/bei der Gruppe, der/die auf Priorität 1 eingestellt ist.</p>
	<p><b>Anzeige der Empfangssignalstärke (RSSI)</b> Die Anzahl der Balken zeigt die Signalstärke an. Vier Balken bedeuten, dass das Signal ausgezeichnet ist. Dieses Symbol wird nur während des Empfangs angezeigt.</p>	 <p><b>Scan - Priorität 2<sup>4</sup></b> Das Funkgerät erfasst Aktivität auf dem Kanal/bei der Gruppe, der/die auf Priorität 2 eingestellt ist.</p>
		 <p><b>Sicher</b> Die Verschlüsselungsfunktion ist aktiviert.</p>
		 <p><b>Standort-Roaming<sup>5</sup></b> Die Roaming-Funktion ist aktiviert.</p>

<sup>4</sup> In Capacity Plus nicht verfügbar.



<sup>5</sup> In Capacity Plus - Einzelstandort nicht verfügbar.

	<p><b>4Repeater umgehen</b> Da kein Repeater vorhanden ist, ist das Funkgerät derzeit auf direkte Funkgerät-zu-Funkgerät-Kommunikation konfiguriert.</p>
	<p><b>Ton-Deaktivierung</b> Töne sind abgestellt.</p>
	<p><b>Ungesichert</b> Die Verschlüsselungsfunktion ist deaktiviert.</p>
	<p><b>Auswahlverfahren nach Signalgüte (Vote-Scan)</b> Das Auswahlverfahren nach Signalgüte (Vote-Scan) ist aktiviert.</p>
	<p><b>WLAN ausgezeichnet<sup>6</sup></b> WLAN-Signal ist ausgezeichnet.</p>
	<p><b>WLAN gut<sup>6</sup></b> WLAN-Signal ist gut.</p>

	<p><b>WLAN durchschnittlich<sup>6</sup></b> WLAN-Signal ist durchschnittlich.</p>
	<p><b>WLAN schlecht<sup>6</sup></b> WLAN-Signal ist schlecht.</p>
	<p><b>WLAN nicht verfügbar<sup>6</sup></b> WLAN-Signal ist nicht verfügbar.</p>

**Tabelle 3 :Erweiterte Menüsymbole**

Die folgenden Symbole tauchen neben Menüpunkten mit zwei Optionen oder als Anzeige dafür auf, dass es ein Untermenü mit zwei Optionen gibt.

	<p><b>Kontrollkästchen (markiert)</b> Zeigt an, dass die Option ausgewählt wurde.</p>
	<p><b>Kontrollkästchen (leer)</b> Zeigt an, dass die Option ausgewählt wurde.</p>

<sup>6</sup> Gilt nur für DP2600e .



### Schwarzes Kästchen

Zeigt die für den Menüpunkt mit einem Untermenü gewählte Option an.



### Telefonruf als Gruppen-/Sammelruf

Ein Telefonanruf als Gruppenruf oder Sammelruf wird gerade getätigt. In der Kontaktliste weist das Symbol auf den Aliasnamen (Namen) bzw. die ID (Nummer) einer Gruppe hin.



### Telefonanruf als Einzelruf

Ein Anruf wird gerade als Einzelruf getätigt. In der Kontaktliste weist das Symbol auf den Aliasnamen (Namen) bzw. die ID (Nummer) eines Telefons hin.

## Tabelle 4 : Rufsymbole

Die folgenden Symbole werden während eines Anrufs im Display angezeigt. Diese Symbole erscheinen auch in der Kontaktliste zur Anzeige des Alias- oder ID-Typs.



### Einzelruf

Ein Einzelruf wird gerade getätigt. In der Kontaktliste weist das Symbol auf den Aliasnamen bzw. die ID (Nummer) eines Funkgeräts hin.



### Gruppenruf/Sammelruf

Ein Gruppenruf oder Sammelruf wird gerade getätigt. In der Kontaktliste weist das Symbol auf den Aliasnamen (Namen) bzw. die ID (Nummer) einer Gruppe hin.

## Tabelle 5 : Kurzhinweissymbole

Die folgenden Symbole tauchen jeweils kurz im Display auf, nachdem eine Aktion zur Durchführung einer Aufgabe ausgeführt wurde.



### Übertragung erfolglos (negativ)

Gescheiterte Durchführung der Aktion.



### Übertragung erfolgreich (positiv)

Erfolgreiche Durchführung der Aktion.



### Übertragung läuft (Zwischenstand)

Beim Senden. Dies wird vor der Anzeige der erfolgreichen bzw. gescheiterten Übertragung angezeigt.



oder



### Erfolgreich gesendet

Die Nachricht wurde erfolgreich gesendet.

## Tabelle 6 :Symbole für gesendete Objekte

Die folgenden Symbole werden in der oberen rechten Ecke des Displays im Ordner „Ausgang“ angezeigt:



oder



### Wird ausgeführt

Die Textnachricht an den Funkgeräte-Alias oder die ID eines Funkgeräts wurde noch nicht übertragen, da noch auf eine Quittierung gewartet wird. Die Textnachricht an einen Gruppen-Aliasname oder an eine Gruppen-ID wurde noch nicht übertragen.



oder



### Fehler beim Senden

Die Textnachricht kann nicht gesendet werden.

## 4.2

## LED-Anzeigen

Die LED-Anzeigen zeigen den Betriebszustand/Status Ihres Funkgeräts an.

### Blinkt rot

Das Funkgerät weist darauf hin, dass der Akku nicht übereinstimmt.<sup>7</sup>

Selbsttest beim Einschalten des Funkgeräts ist fehlgeschlagen.

Das Funkgerät empfängt einen Notruf.

Das Funkgerät sendet bei niedrigem Akkustand.

Das Funkgerät befindet sich außerhalb der Reichweite, wenn das Auto-Range Transponder-System konfiguriert wurde.

<sup>7</sup> Gilt nur für Modelle mit der neuesten Software und Hardware.

Stummschalt-Modus ist aktiviert.

### **Grün**

Das Funkgerät wird gerade eingeschaltet.

Funkgerät sendet Daten.

Das Funkgerät sendet einen Rufhinweis oder einen Notruf.

### **Blinkt grün**

Das Funkgerät empfängt einen Ruf oder Daten.

Das Funkgerät fragt Übertragungen mittels Over-the-Air Programmierung ab.

Das Funkgerät erkennt Funkaktivität.



#### **HINWEIS:**

Diese Aktivität kann sich je nach Art des digitalen Protokolls auf den programmierten Kanal des Funkgeräts auswirken.

Es liegt keine LED-Anzeige vor, wenn das Funkgerät Funkaktivität in Capacity Plus erkennt.

### **Doppeltes grünes Blinken**

Das Funkgerät empfängt einen Ruf oder Daten mit aktivierter Verschlüsselung.

### **Gelb**

Das Funkgerät überwacht einen Betriebsfunkkanal.

### **Blinkt gelb**

Das Funkgerät sucht nach Aktivität.

Das Funkgerät muss noch auf einen Rufhinweis antworten.

Auf dem Funkgerät ist die Funktion „Flexible Empfangen-Liste“ aktiviert.

Alle Capacity Plus-Multi-Site-Kanäle sind belegt.

### **Doppeltes gelbes Blinken**

Auf dem Funkgerät ist automatisches Roaming aktiviert.

Das Funkgerät sucht aktiv nach einem neuen Standort.

Das Funkgerät muss noch auf einen Gruppenruf-Hinweis antworten.

Das Funkgerät ist gesperrt.

Das Funkgerät ist im Capacity Plus-Modus nicht mit dem Repeater verbunden.

Alle Capacity Plus-Kanäle sind belegt.

## 4.3

### Töne

Die folgenden Symbole werden über den Lautsprecher des Funkgeräts ausgegeben.



Hoher Ton



Tiefer Ton

#### 4.3.1

### Töne

Hinweistöne sind hörbare Anzeigen zum Funkgerätestatus oder der Reaktion des Funkgeräts auf empfangene Daten.



#### Dauerton

Gleichmäßiger Ton. Wird ununterbrochen bis zum Beenden abgespielt.



#### Periodischer Ton

Wird periodisch je nach der über das Funkgerät konfigurierten Tonlänge abgespielt. Der Ton beginnt, stoppt und wiederholt sich.



#### Wiederholter Ton

Ein einzelner Ton, der sich wiederholt, bis der Benutzer ihn abschaltet.



#### Kurzton

Ertönt einmal für eine für das Funkgerät festgelegte Dauer.

#### 4.3.2

### Hinweistöne

Hinweistöne liefern einen akustischen Hinweis auf den Status, nachdem eine Aktion zum Durchführen einer Aufgabe ausgeführt wurde.



Positiver Hinweiston



Negativer Hinweiston

## Zonen- und Kanalwahl

---

In diesem Kapitel wird die Vorgehensweise zum Auswählen einer Zone oder eines Kanals auf Ihrem Funkgerät beschrieben. Eine Zone ist eine Gruppe von Kanälen.

Ihr Funkgerät unterstützt bis zu 128 Kanäle und 50 Zonen mit maximal 16 Kanälen pro Zone.



Jeder Kanal kann für verschiedene Funktionen und/oder zur Unterstützung unterschiedlicher Gruppen von Benutzern programmiert werden.

### 5.1

## Auswählen von Zonen



Führen Sie die Vorgehensweise zum Auswählen der gewünschten Zone auf Ihrem Funkgerät durch.

- 1 Führen Sie einen der folgenden Schritte aus:
    - Drücken Sie die programmierte Taste **Zonenauswahl**. Lesen Sie weiter unter [Schritt 3](#).
    - Drücken Sie , um das Menü aufzurufen.
- 

- 2 Drücken Sie  oder  bis Zone. Drücken Sie , um die Option auszuwählen.

Auf dem Display werden ✓ und die aktuelle Zone angezeigt.

---

- 3 Drücken Sie  oder  bis zur gewünschten Zone. Drücken Sie , um die Option auszuwählen.

Das Display zeigt kurz <Zone> gewählt an und wechselt dann zum Bildschirm der gewählten Zone.

---

### 5.2

## Auswählen von Kanälen

Führen Sie die Vorgehensweise zum Auswählen des gewünschten Kanals auf Ihrem Funkgerät durch.

Drehen Sie den **Kanalwahlschalter**, um den Kanal, die Funkgeräte-ID oder die Gruppen-ID auszuwählen, nachdem die gewünschte Zone



angezeigt wurde (wenn Sie mehrere Zonen in Ihrem Funkgerät haben).



**HINWEIS:**

Wenn die Option **Virtuellen Kanal anhalten** aktiviert ist, hört Ihr Funkgerät auf, seine Funktion über den ersten oder letzten Kanal hinaus auszuführen, und es ist ein Ton zu hören.

---

# Rufe

---

In diesem Kapitel wird erklärt, wie Rufe empfangen, beantwortet, getätigt oder abgebrochen werden.

Sie können einen Funkgerät-Alias oder eine Funkgerät-ID bzw. einen Gruppen-Alias oder eine Gruppen-ID wählen, nachdem Sie einen Kanal mithilfe einer der folgenden Funktionen ausgewählt haben:

## Alias-Suche

Diese Methode wird für Gruppenrufe, Einzelrufe und Sammelrufe nur mit einem Tastenfeldmikrofon verwendet.

## Kontaktliste

Diese Methode bietet direkten Zugriff auf die Kontaktliste.

## Manuell wählen (über „Kontakte“)

Diese Methode wird für Einzelrufe und Telefonrufe nur mit einem Tastenfeldmikrofon verwendet.

## Programmierte Zifferntasten

Diese Methode wird für Gruppenrufe, Einzelrufe und Sammelrufe nur mit einem Tastenfeldmikrofon verwendet.



## HINWEIS:

Einer Zifferntaste kann jeweils nur ein Aliasname bzw. eine ID zugewiesen werden, Sie können aber einem Aliasnamen bzw. einer ID mehr als eine Zifferntaste zuweisen. Es können alle Zifferntasten auf einem Tastenfeldmikrofon zugewiesen werden. Weitere Informationen finden Sie unter [Zuweisen von Einträgen zu programmierbaren Zifferntasten](#).

## Programmierte Schnellwahltaste

Diese Methode wird nur für Gruppen-, Einzel- und Telefonrufe verwendet.

Sie können einer **Eintastenzugang**-Taste durch kurzes oder langes Drücken einer programmierbaren Taste nur eine ID zuweisen. Am Funkgerät können mehrere **Schnellwahltasten** programmiert sein.

## Programmierbare Taste

Diese Methode wird nur für Telefonanrufe verwendet.

## 6.1

# Gruppenrufe

Ihr Funkgerät muss als Teil einer Gruppe konfiguriert sein, um einen Ruf von einer Gruppe zu empfangen oder an eine Gruppe von Benutzern zu senden.

### 6.1.1

## Tätigen von Gruppenrufen

Führen Sie die Vorgehensweise zum Tätigen von Gruppenrufen auf Ihrem Funkgerät durch.

- 1 Führen Sie einen der folgenden Schritte aus:
  - Wählen Sie einen Kanal mit dem aktiven Gruppen-Alias oder der aktiven Gruppen-ID.
  - Drücken Sie die vorprogrammierte Taste **Schnellwahl**.

- 
- 2 Drücken Sie zum Durchführen des Rufs die Sendetaste **PTT**.

Die grüne LED leuchtet. Auf dem Display werden das **Gruppenrufsymbol** und der Gruppenruf-Aliasname angezeigt.

- 
- 3 Lassen Sie die Sendetaste **PTT** los, um den Gesprächspartner zu hören.

Die grüne LED leuchtet, wenn das Zielfunkgerät antwortet. Im Display werden das **Gruppenruf-Symbol**, der Gruppenalias oder die -ID und der Alias oder die ID des sendenden Funkgeräts angezeigt.

- 4  Ist die Funktion „Kanal frei-Anzeige“ aktiviert, hören Sie einen kurzen Hinweiston, sobald die Sendetaste **PTT** am sendenden Funkgerät freigegeben wird, der Ihnen mitteilt, dass Sie nun auf diesem Kanal antworten können. Drücken Sie zum Beantworten des Anrufs die Sendetaste **PTT**.

Der Ruf wird beendet, wenn es in einem festgelegten Zeitraum keine Sprachaktivität gibt. Das Funkgerät wechselt zu dem Bildschirm, auf dem Sie vor der Rufeinleitung waren.

---

### 6.1.2

## Antworten auf Gruppenrufe



Ein Gruppenruf kann nur empfangen werden, wenn Ihr Funkgerät als Mitglied dieser Gruppe konfiguriert ist. Führen Sie die Vorgehensweise zum Antworten auf Gruppenrufe auf Ihrem Funkgerät durch.

Wenn Sie einen Gruppenruf empfangen:

- Die grüne LED blinkt.
- Auf dem Display wird das Symbol **Gruppenruf** in der oberen rechten Ecke angezeigt.
- In der ersten Textzeile wird der Aliasname des Anrufenden angezeigt.

- In der zweiten Textzeile wird der Gruppen-Aliasname angezeigt.
- Die Stummschaltung Ihres Funkgeräts wird aufgehoben, und der ankommende Ruf ist über den Lautsprecher zu hören.

### 1 Führen Sie einen der folgenden Schritte aus:

-  Ist die Funktion „Kanal frei-Anzeige“ aktiviert, hören Sie einen kurzen Hinweiston, sobald die Sendetaste **PTT** am sendenden Funkgerät freigegeben wird, der Ihnen mitteilt, dass Sie nun auf diesem Kanal antworten können. Drücken Sie zum Beantworten des Anrufs die Sendetaste **PTT**.
-  Wenn die Sprachunterbrechungsfunktion aktiviert ist, drücken Sie die Sendetaste **PTT**, um den Ton des sendenden Funkgeräts zu unterbrechen und den Kanal freizugeben, damit Sie antworten können.

Die grüne LED leuchtet.

### 2 Führen Sie einen der folgenden Schritte aus:

- Warten Sie, bis der Sprecherlaubniston verklungen ist, und sprechen Sie deutlich in das Mikrofon.
-  Warten Sie, bis der **PTT**-Mithörton verstummt, und sprechen Sie dann deutlich in das Mikrofon.

### 3 Lassen Sie die Sendetaste **PTT** los, um den Gesprächspartner zu hören.

Der Ruf wird beendet, wenn es in einem festgelegten Zeitraum keine Sprachaktivität gibt.

Wenn das Funkgerät einen Gruppenruf empfängt, während der Startbildschirm nicht angezeigt wird, wird der aktuelle Bildschirm weiterhin angezeigt, bevor der Anruf beantwortet wird.

Halten Sie die Taste  gedrückt, um zum Startbildschirm zurückzukehren und den Anrufer-Alias anzuzeigen, bevor Sie den Anruf beantworten.

## 6.2

### Einzelrufe

Ein Einzelruf ist ein Anruf von einem einzelnen Funkgerät an ein anderes einzelnes Funkgerät.

Es gibt zwei Möglichkeiten, einen Einzelruf einzurichten. Der erste Typ baut den Ruf nach dem Durchführen einer Verfügbarkeitsprüfung auf und der zweite Typ baut den Ruf sofort auf. Ihr Händler hat nur einen dieser Typen in Ihr Funkgerät einprogrammiert.

### 6.2.1

## Tätigen von Einzelrufen

Ihr Funkgerät muss konfiguriert werden, um einen Einzelruf initiieren zu können. Wenn diese Funktion nicht aktiviert ist und Sie versuchen, einen Ruf einzuleiten, erklingt ein negativer Hinweis. Führen Sie die Vorgehensweise zum Tätigen von Einzelrufen auf Ihrem Funkgerät durch.

- 1 Führen Sie einen der folgenden Schritte aus:
  - Wählen Sie einen Kanal mithilfe des aktiven Funkgerät-Alias oder der aktiven Funkgerät-ID.
  - Drücken Sie die vorprogrammierte Taste **Schnellwahl**.
- 2 Drücken Sie zum Durchführen des Rufs die Sendetaste **PTT**.

Die grüne LED leuchtet. Auf dem Display werden das **Einzelruf**-Symbol und der Einzelruf-Alias angezeigt.

- 3 Warten Sie, bis der Sprecherlaubnis ton verklungen ist, und sprechen Sie deutlich in das Mikrofon.
- 4 Lassen Sie die Sendetaste **PTT** los, um den Gesprächspartner zu hören.
- 5  Ist die Funktion „Kanal frei-Anzeige“ aktiviert, hören Sie einen kurzen Hinweis ton, sobald die Sendetaste **PTT** am sendenden Funkgerät freigegeben wird, der Ihnen mitteilt, dass Sie nun auf diesem Kanal antworten können. Drücken Sie zum Beantworten des Anrufs die Sendetaste **PTT**.  
Der Ruf wird beendet, wenn es in einem festgelegten Zeitraum keine Sprachaktivität gibt. Ein Hinweis ton ertönt. Im Display wird `Ruf beendet` angezeigt.

## 6.2.2

## Antworten auf Einzelrufe

Führen Sie die Vorgehensweise zum Antworten auf Einzelrufe auf Ihrem Funkgerät durch.

Wenn Sie einen Einzelruf empfangen, geschieht Folgendes:

- Die grüne LED blinkt.
- In der ersten Textzeile wird das **Einzelrufsymbol** angezeigt.
- In der zweiten Textzeile wird der Aliasname des Einzelrufs angezeigt.
- Die Stummschaltung Ihres Funkgeräts wird aufgehoben, und der ankommende Ruf ist über den Lautsprecher zu hören.

1 Führen Sie einen der folgenden Schritte aus:

-  Ist die Funktion „Kanal frei-Anzeige“ aktiviert, hören Sie einen kurzen Hinweiston, sobald die Sendetaste **PTT** am sendenden Funkgerät freigegeben wird, der Ihnen mitteilt, dass Sie nun auf diesem Kanal antworten können. Drücken Sie zum Beantworten des Anrufs die Sendetaste **PTT**.

-  Wenn die Rufunterbrechungstaste aktiviert ist, drücken Sie die Sendetaste **PTT**, um den laufenden unterbrechbaren Ruf zu unterbrechen und den Kanal freizugeben, damit Sie antworten können.

Die grüne LED leuchtet.

---

2 Warten Sie, bis der Sprecherlaubniston verklungen ist, und sprechen Sie deutlich in das Mikrofon.

---

3 Lassen Sie die Sendetaste **PTT** los, um den Gesprächspartner zu hören.

Der Ruf wird beendet, wenn es in einem festgelegten Zeitraum keine Sprachaktivität gibt. Im Display wird `Ruf beendet` angezeigt.

---

## 6.3

## Rundumrufe

Ein Sammelruf ist ein Ruf von einem individuellen Funkgerät an alle anderen Funkgeräte auf dem Kanal. Ein Rundumruf wird für wichtige Durchsagen verwendet, die die volle Aufmerksamkeit des Benutzers erfordern. Die Benutzer auf dem Kanal können auf einen Sammelruf nicht antworten.

## 6.3.1

### Empfangen von Rundumrufen

Wenn Sie einen Rundumruf empfangen, geschieht Folgendes:

- Ein Hinweiston ertönt.
- Die grüne LED blinkt.
- Auf dem Display werden die Anrufer-ID-Informationen in der oberen rechten Ecke angezeigt.
- In der ersten Textzeile werden das **Gruppenruf**-Symbol und **Rundumruf** angezeigt.
- Die Stummschaltung Ihres Funkgeräts wird aufgehoben, und der ankommende Ruf ist über den Lautsprecher zu hören.

Das Funkgerät kehrt zu dem Bildschirm zurück, der vor dem Empfangen des Sammelrufs angezeigt wurde, wenn der Ruf beendet wird.

Sammelrufe werden jeweils ohne eine vorbestimmte Wartezeit beendet.

 Ist die Funktion „Kanal frei-Anzeige“ aktiviert, hören Sie einen kurzen Hinweiston, sobald die **Sendetaste (PTT)** am sendenden Funkgerät freigegeben wird, der Ihnen mitteilt, dass Sie nun diesen Kanal verwenden können.

Auf einen Sammelruf kann nicht geantwortet werden.



#### HINWEIS:

Das Funkgerät unterbricht den Empfang eines Sammelrufs, wenn Sie während des Anrufs auf einen anderen Kanal schalten. Während eines Rundumrufs können Menüs nicht durchlaufen oder bearbeitet werden, bis der Ruf endet.

## 6.3.2

### Tätigen von Rundumrufen

Ihr Funkgerät muss konfiguriert werden, um einen Rundumruf tätigen zu können. Führen Sie die Vorgehensweise zum Tätigen von Rundumrufen auf Ihrem Funkgerät durch.

- 1 Wählen Sie einen Kanal mithilfe des aktiven Rundumruf-Gruppen-Alias oder der aktiven relevanten ID.

---

- 2 Drücken Sie zum Durchführen des Rufs die Sendetaste **PTT**.

Die grüne LED leuchtet. Auf dem Display werden das **Sammelruf**-Symbol und **Sammelruf** angezeigt.

---

- 3 Führen Sie einen der folgenden Schritte aus:
    - Warten Sie, bis der Sprecherlaubniston verklungen ist, und sprechen Sie deutlich in das Mikrofon.
    -  Warten Sie, bis der **PTT**-Mithörton verstummt, und sprechen Sie dann deutlich in das Mikrofon.

Benutzer auf dem Kanal können auf einen Sammelruf nicht antworten.
- 

## 6.4



### Selektivrufe

Ein Selektivruf ist ein Ruf von einem einzelnen Funkgerät an ein anderes einzelnes Funkgerät. In einem Analogsystem ist dies ein Einzelruf.

#### 6.4.1

### Tätigen von Selektivrufen

Ihr Funkgerät muss konfiguriert werden, um einen Selektivruf initiieren zu können. Befolgen Sie die Vorgehensweise zum Tätigen von Selektivrufen auf Ihrem Funkgerät.

- 1 Wählen Sie einen Kanal mithilfe des aktiven Funkgerät-Alias oder der aktiven Funkgerät-ID.
- 
- 2 Drücken Sie zum Durchführen des Rufs die Sendetaste **PTT**.  
Die grüne LED leuchtet. Auf dem Display werden das **Einzelruf**-Symbol, der Teilnehmer-Alias und der Anrufstatus angezeigt.
- 
- 3 Führen Sie einen der folgenden Schritte aus:
    - Warten Sie, bis der Sprecherlaubniston verklungen ist, und sprechen Sie deutlich in das Mikrofon.
    -  Warten Sie, bis der **PTT**-Mithörton verstummt, und sprechen Sie dann deutlich in das Mikrofon.
- 
- 4 Lassen Sie die Sendetaste **PTT** los, um den Gesprächspartner zu hören.  
Die grüne LED leuchtet, wenn das Zielfunkgerät antwortet.
- 
- 5  Ist die Funktion „Kanal frei-Anzeige“ aktiviert, hören Sie einen kurzen Hinweiston, sobald die Sendetaste **PTT** am sendenden Funkgerät



freigegeben wird, der Ihnen mitteilt, dass Sie nun auf diesem Kanal antworten können. Drücken Sie zum Beantworten des Anrufs die Sendetaste **PTT**.

Der Ruf wird beendet, wenn es in einem festgelegten Zeitraum keine Sprachaktivität gibt.

---

**6** Im Display wird Ruf beendet angezeigt.

---

### 6.4.2

## Antworten auf Selektivrufe

Führen Sie die Vorgehensweise zum Antworten auf Selektivrufe auf Ihrem Funkgerät durch.

Wenn Sie einen Selektivruf empfangen, geschieht Folgendes:

- Die grüne LED blinkt.
- In der ersten Textzeile werden das **Einzelruf**-Symbol und das Anrufer-Alias oder Selektivruf oder Hinweis&Ruf angezeigt.

- Die Stummschaltung Ihres Funkgeräts wird aufgehoben, und der ankommende Ruf ist über den Lautsprecher zu hören.

- 1** Drücken Sie zum Beantworten des Anrufs die Sendetaste **PTT**.

Die grüne LED leuchtet.

---

- 2** Warten Sie, bis der Sprecherlaubniston verklungen ist, und sprechen Sie deutlich in das Mikrofon.
- 

- 3** Lassen Sie die Sendetaste **PTT** los, um den Gesprächspartner zu hören.

Der Ruf wird beendet, wenn es in einem festgelegten Zeitraum keine Sprachaktivität gibt. Ein Hinweiserton ertönt. Im Display wird Ruf beendet angezeigt.

---

### 6.5

## Telefonrufe

Ein Telefonruf ist ein Ruf von einem einzelnen Funkgerät an ein anderes Telefon.

Wenn die Telefonanrufsfunktion in Ihrem Funkgerät nicht aktiviert ist:

- Das Display zeigt Nicht verfügbar an.
- Das Funkgerät schaltet den Ruf stumm.
- Das Funkgerät wechselt zum vorherigen Bildschirm, wenn der Anruf beendet wird.

Während des Telefonrufs versucht Ihr Funkgerät, den Ruf zu beenden, wenn:

- Sie die **Schnellwahl**-Taste mit dem vorkonfigurierten Schlussruf drücken.
- Sie den Schlussruf als zusätzliche Zeichen eingeben.

Während des Zugriffs auf den Kanal und der Übertragung des Zugangscodes bzw. Sperrcodes oder zusätzlicher Zeichen reagiert Ihr Funkgerät nur auf die Taste **An/Aus**, Taste **Lautstärke** und die **Kanalwahltasten bzw. -regler**. Ein Hinweiston erklingt bei jeder ungültigen Eingabe.

Drücken Sie während des Kanalzugriffs , um den Anrufversuch abzulehnen. Ein Hinweiston ertönt.



#### HINWEIS:



Die Zugangsnummer und der Schlussruf dürfen nicht länger als 10 Zeichen sein.

Weitere Informationen erhalten Sie von Ihrem Fachhändler oder Systemadministrator.

#### 6.5.1

### Tätigen von Telefonrufen mit der programmierbaren Telefon-Taste

Gehen Sie wie folgt vor, um einen Telefonanruf mit der programmierbaren Telefon-Taste zu tätigen.

- 1 Drücken Sie die programmierte **Telefon-Taste**, um auf die Liste der Telefoneinträge zuzugreifen.
- 
- 2 Drücken Sie  oder  bis zum gewünschten Aliasnamen oder zur gewünschten ID. Drücken Sie , um die Option auszuwählen.
    - Die grüne LED leuchtet. Das **Telefonruf**-Symbol wird in der rechten oberen Ecke angezeigt. In der ersten Textzeile wird der Funkgeräte-Alias angezeigt. In der zweiten Textzeile wird der Rufstatus angezeigt.

- Wenn die Rufeinrichtung erfolgreich war, ertönt der DTMF-Ton. Der Wählton des Telefonbenutzers erklingt. In der ersten Textzeile werden der Aliasname des Funkgeräts angezeigt. Das **Telefonruf**-Symbol wird in der rechten oberen Ecke angezeigt.
- War die Anrufeinrichtung nicht erfolgreich, wird ein Ton ausgegeben, und im Display wird `Telefonruf erfolglos` angezeigt. Ihr Funkgerät wechselt zum Eingabebildschirm für die Zugangsnummer. Wenn die Zugangsnummer in der Kontaktliste vorkonfiguriert wurde, wechselt das Funkgerät zu dem Bildschirm, auf dem Sie vor dem Einleiten des Rufs waren.

---

**3** Drücken Sie die **Sendetaste (PTT)**, um zu sprechen. Lassen Sie die Sendetaste **PTT** los, um den Gesprächspartner zu hören.

---

- 4** So geben Sie zusätzliche Ziffern ein, falls der Telefonanruf dies erforderlich macht:
- Drücken Sie die **Schnellwahltaste**. Wenn der Eintrag für die **Schnellwahltaste** leer ist, erklingt ein negativer Hinweiston.
- 

**5** Drücken Sie  zum Beenden des Gesprächs.

- Im Display wird die Meldung `Ruf beendet` angezeigt.
- Wenn die Rufbeendigung erfolgreich eingerichtet wurde, erklingt ein Signalton, und im Display wird `Ruf beendet` angezeigt.
- War die Rufbeendigung nicht erfolgreich, kehrt das Funkgerät zum Telefonruf-Bildschirm zurück. Wiederholen Sie [Schritt 5](#), oder warten Sie, bis der Telefonbenutzer den Ruf beendet.
- Wenn Sie die **Sendetaste (PTT)** auf dem Telefonkontakte-Bildschirm drücken, erklingt ein Hinweiston `Zum Anrufen OK drücken` angezeigt.
- Wenn der Telefonbenutzer den Ruf beendet, erklingt ein Hinweiston, und im Display wird, und im Display wird `Telefonruf beendet` angezeigt.
- Wenn der Anruf während der Eingabe der vom Anruf geforderten zusätzlichen Zeichen beendet

wird, wechselt Ihr Funkgerät zu dem Bildschirm, auf dem Sie vor dem Einleiten des Rufs waren.



#### HINWEIS:

Drücken Sie während des Zugriffs auf den Kanal , um den Anrufversuch abzubrechen; es wird dann ein Hinweiston ausgegeben.

Wenn Sie während des Rufs bei vorkonfiguriertem Sperrcode den **Eintastenzugang** drücken oder den Sperrcode als zusätzliche Zeichen eingeben, versucht Ihr Funkgerät, den Ruf zu beenden.

- Das Display zeigt den Gruppen-Alias und Telefonruf an.

Wenn die Telefonruffunktion in Ihrem Funkgerät nicht aktiviert ist, wird in der ersten Zeile des Displays **Nicht verfügb** angezeigt, und das Funkgerät schaltet den Anruf stumm. Das Funkgerät wechselt zum vorherigen Bildschirm, wenn der Anruf beendet wird.

- 1 Drücken Sie zum Beantworten des Anrufs die Sendetaste **PTT**. Lassen Sie die Sendetaste **PTT** los, um den Gesprächspartner zu hören.

- 2 Drücken Sie  zum Beenden des Gesprächs.

Im Display wird die Meldung **Ruf beendet** angezeigt.

Wenn der Ruf erfolgreich beendet wurde:

- Ein Hinweiston ertönt.
- Im Display wird **Ruf beendet** angezeigt.

Wenn der Ruf nicht beendet werden kann, wechselt das Funkgerät zum Telefonruf-Bildschirm.

Wiederholen Sie diesen Schritt, um den Anruf zu beenden, oder warten Sie, bis der Telefonbenutzer den Anruf beendet.

## 6.5.2

### Antworten auf Telefonrufe als Gruppenrufe

Führen Sie die Vorgehensweise zum Antworten auf Telefonrufe als Gruppenrufe auf Ihrem Funkgerät durch.

Wenn Sie einen Telefonruf als Gruppenruf empfangen, geschieht Folgendes:

- Auf dem Display wird das **Telefonruf**-Symbol in der oberen rechten Ecke angezeigt.

### 6.5.3

## Antworten auf Telefonrufe als Einzelrufe

Führen Sie die Vorgehensweise zum Antworten auf Telefonrufe als Einzelrufe auf Ihrem Funkgerät durch.

Wenn Sie einen Telefonruf als Einzelruf empfangen, geschieht Folgendes:

- Auf dem Display wird das **Telefonruf**-Symbol in der oberen rechten Ecke angezeigt.
- Das Display zeigt den Anrufer-Alias oder **Telefonruf** an.

Wenn die Telefonruffunktion in Ihrem Funkgerät nicht aktiviert ist, wird in der ersten Zeile des Displays **Nicht verfügb** angezeigt, und das Funkgerät schaltet den Anruf stumm. Das Funkgerät wechselt zum vorherigen Bildschirm, wenn der Anruf beendet wird.

- 1 Drücken Sie zum Beantworten des Anrufs die Sendetaste **PTT**. Lassen Sie die Sendetaste **PTT** los, um den Gesprächspartner zu hören.
- 

- 2 Drücken Sie  zum Beenden des Gesprächs.

Im Display wird die Meldung **Ruf beendet** angezeigt.

Wenn der Ruf erfolgreich beendet wurde:

- Ein Hinweiston ertönt.
- Im Display wird **Ruf beendet** angezeigt.

Wenn der Ruf nicht beendet werden kann, wechselt das Funkgerät zum Telefonruf-Bildschirm.

Wiederholen Sie diesen Schritt, um den Anruf zu beenden, oder warten Sie, bis der Telefonbenutzer den Anruf beendet.

---

### 6.5.4

## Antworten auf Telefonrufe als Sammelrufe

Wenn Sie einen Telefonruf als Sammelruf empfangen, können Sie den Telefonruf nur beantworten oder beenden, wenn dem Kanal der Sammelruf-Typ zugewiesen ist. Führen Sie die Vorgehensweise zum Antworten auf Telefonrufe als Sammelrufe auf Ihrem Funkgerät durch.

Wenn Sie einen Telefonruf als Rundumruf empfangen, geschieht Folgendes:

- Auf dem Display wird das **Telefonruf**-Symbol in der oberen rechten Ecke angezeigt.
- Das Display zeigt **Rundumruf und Telefonruf an**.

Wenn die Telefonruffunktion in Ihrem Funkgerät nicht aktiviert ist, wird in der ersten Zeile des Displays **Nicht verfügb** angezeigt, und das Funkgerät schaltet den Anruf stumm.

Das Funkgerät wechselt zum vorherigen Bildschirm, wenn der Anruf beendet wird.

**1** Drücken Sie zum Beantworten des Anrufs die Sendetaste **PTT**.

**2** Lassen Sie die Sendetaste **PTT** los, um den Gesprächspartner zu hören.

**3** Drücken Sie  zum Beenden des Gesprächs.

Im Display wird die Meldung **Ruf beendet** angezeigt.

Wenn der Ruf erfolgreich beendet wurde:

- Ein Hinweiston ertönt.

- Auf dem Display wird **Sammelruf und Ruf beendet** angezeigt.

Wenn der Ruf nicht beendet werden kann, wechselt das Funkgerät zum Telefonruf-Bildschirm.

Wiederholen Sie **Schritt 3**, oder warten Sie, bis der Telefonbenutzer den Ruf beendet.

## 6.6

### Initiieren der Sendeunterdrückung

Laufende Rufe werden unterbrochen, wenn Sie die folgenden Aktionen ausführen:

- Drücken Sie die Taste **PTT-Sprachanruf**.
- Drücken Sie die **Notruftaste**.
- Datenübertragung durchführen.
- Drücken Sie die programmierte Taste **Sendeunterdrückung RemoteAbtast..**

Das Empfängerfunkgerät zeigt **Ruf unterbrochen an**.

## 6.7

# Ansageanrufe

Ein Ansageanruf ist ein Einweg-Sprachanruf von einem Benutzer an die gesamte Gesprächsgruppe.

Diese Funktion ermöglicht es nur dem initialisierenden Benutzer, Übertragungen an die Gesprächsgruppe zu initiieren, während die Empfänger des Anrufs nicht antworten können (keine Anrufhaltezeit).

Ihr Funkgerät muss für die Nutzung dieser Funktion konfiguriert sein. Weitere Informationen erhalten Sie von Ihrem Fachhändler oder Systemadministrator.

### 6.7.1

## Tätigen von Ansageanrufen

Programmieren Sie Ihr Funkgerät auf das Tätigen von Ansageanrufen.

- 1 Wählen Sie einen Kanal mit dem aktiven Gruppen-Alias oder der aktiven Gruppen-ID.
- 2 Führen Sie einen der folgenden Schritte aus:
  - Wählen Sie einen Kanal mit dem aktiven Gruppen-Alias oder der aktiven Gruppen-ID.

- Drücken Sie die vorprogrammierte Taste **Schnellwahl**.

- 3 Drücken Sie zum Durchführen des Rufs die Sendetaste **PTT**.

Die grüne LED leuchtet. Das Display zeigt **Ansageanruf**, das **Gruppenrufsymbol** und den Gruppen-Aliasnamen an. Im Display werden das **Gruppenrufsymbol** und der Gruppen-Aliasname angezeigt.

- 4 Führen Sie einen der folgenden Schritte aus:
  - Warten Sie, bis der Sprecherlaubniston verklungen ist, und sprechen Sie deutlich in das Mikrofon.
  - Warten Sie, bis der **PTT**-Mithörton verstummt, und sprechen Sie dann deutlich in das Mikrofon.



#### **HINWEIS:**

Benutzer auf dem Kanal können auf einen Ansageanruf nicht antworten.

Das Funkgerät wechselt zum vorherigen Menü, wenn der Ansageanruf beendet wird.

## 6.7.2

## Empfangen von Sprachansagerufen

Wenn Sie einen Sprachansageruf empfangen:

- Ein Hinweiston ertönt.
- Die grüne LED blinkt.
- Auf dem Display werden die Anrufer-ID-Informationen in der oberen rechten Ecke angezeigt.
- In der ersten Textzeile werden das **Gruppenruf**-Symbol und Sprachansageruf angezeigt.
- Die Stummschaltung Ihres Funkgeräts wird aufgehoben, und der ankommende Ruf ist über den Lautsprecher zu hören.

Wenn der Ruf endet, wechselt Ihr Funkgerät zum vorherigen Bildschirm.

Ein Sprachansageruf wird ohne eine vorbestimmte Wartezeit beendet.

Sie können auf einen Sprachansageruf nicht antworten.



### HINWEIS:

Das Funkgerät unterbricht den Empfang eines Sprachansagerufs, wenn Sie während des Anrufs auf einen anderen Kanal schalten. Sie können nicht durch Menüs navigieren oder diese bearbeiten, bis der Sprachansageruf endet.

## 6.8

## Nicht adressierte Anrufe

Ein nicht adressierter Anruf ist ein Gruppenruf an eine der 16 vordefinierten Gruppen-IDs.

Diese Funktion wird über CPS-RM konfiguriert. Ein Kontakt für eine der vordefinierten IDs ist erforderlich, um einen nicht adressierten Anruf zu initiieren bzw. zu erhalten. Weitere Informationen erhalten Sie von Ihrem Fachhändler oder Systemadministrator.

## 6.8.1

### Tätigen von nicht adressierten Rufen

- 1 Wählen Sie einen Kanal mit dem aktiven Gruppen-Alias oder der aktiven Gruppen-ID.
- 
- 2 Führen Sie einen der folgenden Schritte aus:



- Wählen Sie einen Kanal mit dem aktiven Gruppen-Alias oder der aktiven Gruppen-ID.
  - Drücken Sie die vorprogrammierte Taste **Schnellwahl**.
- 

- 3** Drücken Sie zum Durchführen des Rufs die Sendetaste **PTT**.

Die grüne LED leuchtet.

---

- 4** Lassen Sie die Sendetaste **PTT** los, um den Gesprächspartner zu hören.

Die grüne LED leuchtet, wenn das Zielfunkgerät antwortet. Ein Kurztone erklingt.

---

- 5** Ist die Funktion „Kanal frei-Anzeige“ aktiviert, hören Sie einen kurzen Hinweistone, sobald die **Sendetaste (PTT)** am sendenden Funkgerät freigegeben wird, der Ihnen mitteilt, dass Sie nun auf diesem Kanal antworten können. Drücken Sie zum Beantworten des Anrufs die Sendetaste **PTT**.

Der Ruf wird beendet, wenn es in einem festgelegten Zeitraum keine Sprachaktivität gibt.

---

### 6.8.2

## Antworten auf unadressierte Rufe

Wenn Sie einen nicht adressierten Ruf empfangen, geschieht Folgendes:

- Die grüne LED blinkt.
- Ein Kurztone erklingt.
- Die Textzeile zeigt **Unadress. Ruf**, den Anrufer-Alias und den Gruppenruf-Aliasnamen an.
- Die Stummschaltung Ihres Funkgeräts wird aufgehoben, und der ankommende Ruf ist über den Lautsprecher zu hören.

- 1** Führen Sie einen der folgenden Schritte aus:

- Ist die Funktion „Kanal frei-Anzeige“ aktiviert, hören Sie einen kurzen Hinweistone, sobald die **Sendetaste (PTT)** am sendenden Funkgerät freigegeben wird, der Ihnen mitteilt, dass Sie nun auf diesem Kanal antworten können. Drücken Sie zum Beantworten des Anrufs die Sendetaste **PTT**.
- Wenn die Sprachunterbrechungsfunktion aktiviert ist, drücken Sie die **Sendetaste (PTT)**, um den Tone des sendenden Funkgeräts zu unterbrechen

und den Kanal freizumachen, damit Sie antworten können.

Die grüne LED leuchtet.

---

## 2 Führen Sie einen der folgenden Schritte aus:

- Warten Sie, bis der Sprecherlaubniston verklungen ist, und sprechen Sie deutlich in das Mikrofon.
- Warten Sie, bis der **PTT**-Mithörton verstummt, und sprechen Sie dann deutlich in das Mikrofon.

---

## 3 Lassen Sie die Sendetaste **PTT** los, um den Gesprächspartner zu hören.

Der Ruf wird beendet, wenn es in einem festgelegten Zeitraum keine Sprachaktivität gibt.

## 6.9

# Offener Sprachkanalmodus (OVCM)

Im offenen Sprachkanalmodus (OVCM) kann ein Funkgerät während eines Gruppen- oder Einzelrufs empfangen und senden, ohne dass es für ein bestimmtes System vorkonfiguriert wurde.

Der OVCM-Gruppenruf unterstützt auch Ansagerufe. Programmieren Sie Ihr Funkgerät, um diese Funktion zu verwenden. Weitere Informationen erhalten Sie von Ihrem Fachhändler oder Systemadministrator.

## 6.9.1

# OVCM-Rufe tätigen

Ihr Funkgerät muss konfiguriert werden, damit Sie einen OVCM-Ruf tätigen können. Führen Sie die Vorgehensweise zum Tätigen von OVCM-Rufen auf Ihrem Funkgerät durch.

---

## 1 Wählen Sie einen Kanal mit dem aktiven Gruppen-Alias oder der aktiven Gruppen-ID.

---

## 2 Führen Sie einen der folgenden Schritte aus:

- Wählen Sie einen Kanal mit dem aktiven Gruppen-Alias oder der aktiven Gruppen-ID.
- Drücken Sie die vorprogrammierte Taste **Schnellwahl**.

---

## 3 Drücken Sie zum Durchführen des Rufs die Sendetaste **PTT**.

Die grüne LED leuchtet.

Die Textzeile zeigt das Rufartsymbol, OVCM und den Aliasnamen an. , was darauf hinweist, dass das Funkgerät in den OVCM-Status gewechselt ist.

---

#### 4 Führen Sie einen der folgenden Schritte aus:

- Warten Sie, bis der Sprecherlaubniston verklungen ist, und sprechen Sie deutlich in das Mikrofon.
  - Warten Sie, bis der **PTT**-Mithörton verstummt, und sprechen Sie dann deutlich in das Mikrofon.
- 

### 6.9.2

## Reagieren auf OVCM-Anrufe

Wenn Sie einen OVCM-Ruf empfangen, geschieht Folgendes:

- Die grüne LED blinkt.
- Die Textzeile zeigt das Symbol für den Ruftyp, OVCM und den Alias an.
- Die Stummschaltung Ihres Funkgeräts wird aufgehoben, und der ankommende Ruf ist über den Lautsprecher zu hören.



### HINWEIS:

Empfangsbenutzer sind nicht in der Lage, während eines Ansagerufs zu antworten. Wenn die **PTT**-Taste während eines Sendeanrufs gedrückt wird, ertönt kurz der Hinweiston für „Antworten untersagt“.

#### 1 Führen Sie einen der folgenden Schritte aus:

- Ist die Funktion „Kanal frei-Anzeige“ aktiviert, hören Sie einen kurzen Hinweiston, sobald die **Sendetaste (PTT)** am sendenden Funkgerät freigegeben wird, der Ihnen mitteilt, dass Sie nun auf diesem Kanal antworten können. Drücken Sie zum Beantworten des Anrufs die Sendetaste **PTT**.
- Wenn die Sprachunterbrechungsfunktion aktiviert ist, drücken Sie die **Sendetaste (PTT)**, um den Ton des sendenden Funkgeräts zu unterbrechen und den Kanal freizumachen, damit Sie antworten können.

Die grüne LED leuchtet.

---

#### 2 Führen Sie einen der folgenden Schritte aus:

- Warten Sie, bis der Sprecherlaubniston verklungen ist, und sprechen Sie deutlich in das Mikrofon.
  - Warten Sie, bis der **PTT**-Mithörton verstummt, und sprechen Sie dann deutlich in das Mikrofon.
- 

**3** Lassen Sie die Sendetaste **PTT** los, um den Gesprächspartner zu hören.

Der Ruf wird beendet, wenn es in einem festgelegten Zeitraum keine Sprachaktivität gibt.

---

## Erweiterte Funktionen

---

In diesem Kapitel wird die Bedienung der Funktionen auf Ihrem Funkgerät beschrieben.

Ihr Händler oder Systemadministrator kann Ihr Funkgerät an Ihre speziellen Anforderungen und Bedürfnisse anpassen. Weitere Informationen erhalten Sie von Ihrem Fachhändler oder Systemadministrator.

### 7.1

## Repeater umgehen

Diese Funktion ermöglicht das Fortsetzen der Kommunikation, wenn Ihr Repeater nicht betriebsbereit ist oder wenn Ihr Funkgerät sich außerhalb des Bereichs des Repeaters, aber innerhalb des Bereichs anderer Funkgeräte befindet.

Die Einstellung zum Umgehen des Repeaters bleibt auch nach dem Ausschalten des Geräts erhalten.



### HINWEIS:



Diese Funktion ist nicht verfügbar in Capacity Plus-Single-Site-, Capacity Plus-Multi-Site- und CB-Kanälen, die sich auf derselben Frequenz befinden.



### 7.1.1

## Umschalten zwischen Repeater umgehen und Repeater-Modi



Führen Sie die Vorgehensweise zum Umschalten zwischen Repeater umgehen und Repeater-Modi auf Ihrem Funkgerät durch.

- 1 Führen Sie einen der folgenden Schritte aus:
  - Drücken Sie die programmierte Taste **Repeater/Talkaround**. Überspringen Sie die folgenden Schritte.
  - Drücken Sie , um das Menü aufzurufen.

---
- 2 Drücken Sie  oder  bis Dienstprogramme. Drücken Sie , um die Option auszuwählen.
 

---
- 3 Drücken Sie  oder  bis Funkgeräteeinstellungen. Drücken Sie , um die Option auszuwählen.
 

---

- 4 Drücken Sie  oder  bis Repeater umg..  
Drücken Sie  , um die Option auszuwählen.  
Wenn diese Option aktiviert ist, wird ✓ neben Aktiviert angezeigt.  
Wenn diese Option deaktiviert ist, wird ✓ neben Aktiviert ausgeblendet.  
Der Bildschirm wechselt automatisch zum vorherigen Bildschirm.

- 1 Drücken Sie lange die programmierbare Taste **Überwachung**.  
Am Display wird das **Monitor**-Symbol angezeigt, und die LED leuchtet gelb.  
Wenn der Kanal verwendet wird:

- Sie hören die Aktivität des Funkgeräts oder totale Stille.
- Die gelbe LED leuchtet.

Wenn der überwachte Kanal frei ist, hören Sie „weißes Rauschen“.

- 2 Drücken Sie die **Sendetaste (PTT)**, um zu sprechen.  
Lassen Sie die **Sendetaste (PTT)** zum Hören los.

## 7.2

### Überwachungsfunktion

Mit dieser Funktion können Sie vor der Übertragung sicherstellen, dass ein Kanal frei ist.

#### 7.2.1

### Überwachung von Kanälen

Gehen Sie wie folgt vor, um Kanäle zu überwachen.

#### 7.2.2

### Dauerüberwachung

Die Funktion zur Dauerüberwachung wird verwendet, um einen gewählten Kanal kontinuierlich auf Aktivitäten zu überwachen.

### 7.2.2.1

## Ein-/Ausschalten des Dauermonitors

Führen Sie die Vorgehensweise zum Ein- und Ausschalten des Dauermonitors auf Ihrem Funkgerät durch.

Drücken Sie die programmierte Taste  
**Dauermonitor**.

Wenn das Funkgerät in den Modus schaltet:

- Ein Hinweiston ertönt.
- Die gelbe LED leuchtet.
- Auf dem Display werden `DauerMon Ein` und das **Monitor**-Symbol angezeigt.

Wenn das Funkgerät den Modus beendet:

- Ein Hinweiston ertönt.
- Die gelbe LED erlischt.
- Auf dem Display wird `DauerMon aus` angezeigt.

## Home-Kanalerinnerung

Diese Funktion aktiviert eine Erinnerung, wenn der Home-Kanal auf dem Funkgerät für eine gewisse Zeit nicht eingestellt ist.

Wenn diese Funktion über CPS aktiviert ist und der Home-Kanal auf dem Funkgerät für eine gewisse Zeit nicht eingestellt ist, erfolgt in regelmäßigen Abständen Folgendes:

- Der Erinnerungston und die Ansage des Home-Kanals erklingen.
- In der ersten Zeile des Displays wird `Nicht-` angezeigt.
- In der zweiten Zeile wird `Home-Kanal` angezeigt.

Sie können auf die Erinnerung durch eine der folgenden Aktionen reagieren:

- Kehren Sie zum Home-Kanal zurück.
- Schalten Sie die Erinnerung über die programmierbare Taste vorübergehend stumm.
- Legen Sie einen neuen Home-Kanal über die programmierbare Taste fest.

## 7.3.1

## Stummschalten der Home-Kanalerinnerung

Wenn eine Home-Kanalerinnerung ertönt, können Sie die Erinnerung vorübergehend stummschalten.

Drücken Sie die programmierte Taste **Home-Kanalerinnerung stummschalten**.

Das Display zeigt an HCR *stummgeschaltet*.

## 7.3.2

## Einrichten eines neuen Home-Kanals

Wenn eine Home-Kanalerinnerung eintritt, können Sie einen neuen Home-Kanal einrichten.

1 Führen Sie einen der folgenden Schritte aus:

- Drücken Sie die programmierbare Taste **Home-Kanal zurücksetzen**, um den aktuellen Kanal als neuen Home-Kanal festzulegen. Überspringen Sie die folgenden Schritte.

In der ersten Zeile des Displays wird der Kanal-Aliasname und in der zweiten Zeile Neuer Home-K. angezeigt.

- Drücken Sie , um das Menü aufzurufen.

2 Drücken Sie  oder  bis

Dienstprogramme. Drücken Sie , um die Option auszuwählen.



3 Drücken Sie  oder  bis

Funkgeräteinstellungen. Drücken Sie , um die Option auszuwählen.

4 Drücken Sie  oder  bis Home-Kanal.

Drücken Sie , um die Option auszuwählen.



- 5 Drücken Sie  oder  bis zum gewünschten neuen Home-Kanal-Alias. Drücken Sie  , um die Option auszuwählen.

Das Display zeigt ✓ neben dem ausgewählten Home-Kanal-Alias an.

## 7.4

### Fernüberwachung

Diese Funktion wird verwendet, um das Mikrofon eines Zielfunkgeräts mit einem Teilnehmer-Alias oder einer -ID einzuschalten. Diese Funktion kann zur Fernüberwachung jeglicher hörbarer Aktivität rund um das Zielfunkgerät eingesetzt werden.

Es gibt zwei Arten von Fernüberwachung:

- Remote-Überwachung ohne Authentifizierung
- Remote-Überwachung mit Authentifizierung

Authentifizierte Fernüberwachung ist eine käufliche Funktion. Bei der authentifizierten Fernüberwachung ist eine Verifizierung erforderlich, wenn Ihr Funkgerät das Mikrofon eines Ziel-Funkgeräts einschaltet.

Wenn Ihr Funkgerät diese Funktion auf einem Ziel-Funkgerät mit Benutzerauthentifizierung initiiert, ist die Eingabe einer Passphrase erforderlich. Die Passphrase wird auf dem Ziel-Funkgerät über CPS vorprogrammiert.



Ihr Funkgerät und das Zielfunkgerät müssen beide für die Nutzung dieser Funktion konfiguriert sein.

Diese Funktion wird nach Ablauf einer vorprogrammierten Zeitdauer bzw. dann, wenn das Zielfunkgerät in Betrieb ist, ausgeschaltet.

#### 7.4.1

### Einleiten des Fernmonitors

Führen Sie die Vorgehensweise zum Einleiten der Fernüberwachung auf Ihrem Funkgerät durch.

- 1 Drücken Sie die vorprogrammierte Taste **Remote-Überwachung**.
- 2 Drücken Sie  oder  bis zum gewünschten Aliasnamen oder zur gewünschten ID.
- 3 Drücken Sie  , um die Option auszuwählen. Eines der folgenden Ereignisse tritt ein:

- Im Display wird eine Zwischenstand-Kurznotiz angezeigt und damit bestätigt, dass die Anfrage ausgeführt wird. Die grüne LED leuchtet.
- Ein Bildschirm mit einer Passphrase wird angezeigt.

Geben Sie die Passphrase ein. Drücken Sie  , um fortzufahren.

- Wenn die Passphrase korrekt ist, wird im Display eine Zwischenstand-Kurznotiz angezeigt und damit bestätigt, dass die Anfrage ausgeführt wird. Die grüne LED leuchtet.
- Wenn die Passphrase nicht korrekt ist, wird im Display ein negativer Kurzhinweis angezeigt, und Sie kehren zum vorherigen Bildschirm zurück.

---

#### 4 Warten Sie auf eine Quittierung.

Bei erfolgreicher Durchführung:

- Ein positiver Hinweiston ertönt.
- Im Display wird ein positiver Kurzhinweis angezeigt.

- Die Audiosignale vom überwachten Funkgerät werden für die programmierte Dauer wiedergegeben, und auf dem Display wird Fern angezeigt. Mon angezeigt. Nach Ablauf dieser Zeit ertönt ein Hinweiston, und die LED erlischt.

Bei nicht erfolgreicher Durchführung:

- Ein negativer Hinweiston ertönt.
- Im Display wird ein negativer Kurzhinweis angezeigt.



---



#### 7.4.2

### Einleiten der Fernüberwachung mithilfe der Kontaktliste



Führen Sie die Vorgehensweise zum Einleiten der Fernüberwachung auf Ihrem Funkgerät mithilfe der Kontaktliste durch.

- 1 Drücken Sie  , um das Menü aufzurufen.
-

- 2 Drücken Sie  oder  bis Kontakte.  
Drücken Sie  , um die Option auszuwählen.
- 

- 3 Drücken Sie  oder  bis zum gewünschten Aliasnamen oder zur gewünschten ID. Drücken Sie  , um die Option auszuwählen.
- 

- 4 Drücken Sie  oder  bis Fernmonitor.
- 

- 5 Drücken Sie  , um die Option auszuwählen.  
Eines der folgenden Ereignisse tritt ein:
- Im Display wird eine Zwischenstand-Kurznotiz angezeigt und damit bestätigt, dass die Anfrage ausgeführt wird. Die grüne LED leuchtet.
  - Ein Bildschirm mit einer Passphrase wird angezeigt.
- Geben Sie die Passphrase ein. Drücken Sie  , um fortzufahren.
- Wenn die Passphrase korrekt ist, wird im Display eine Zwischenstand-Kurznotiz angezeigt und damit bestätigt, dass die

Anfrage ausgeführt wird. Die grüne LED leuchtet.

- Wenn die Passphrase nicht korrekt ist, wird im Display ein negativer Kurzhinweis angezeigt, und Sie kehren zum vorherigen Bildschirm zurück.
- 

- 6 Warten Sie auf eine Quittierung.

Bei erfolgreicher Durchführung:

- Ein positiver Hinweiston ertönt.
- Im Display wird ein positiver Kurzhinweis angezeigt.
- Die Audiosignale vom überwachten Funkgerät werden für die programmierte Dauer wiedergegeben, und auf dem Display wird Fern angezeigt. Mon angezeigt. Nach Ablauf dieser Zeit ertönt ein Hinweiston, und die LED erlischt.

Bei nicht erfolgreicher Durchführung:

- Ein negativer Hinweiston ertönt.
  - Im Display wird ein negativer Kurzhinweis angezeigt.
-



## 7.4.3

## Einleiten der Fernüberwachung über manuelles Wählen



Führen Sie die Vorgehensweise zum Einleiten der Fernüberwachung auf Ihrem Funkgerät über manuelles Wählen durch.

- 1 Drücken Sie , um das Menü aufzurufen.



---

- 2 Drücken Sie  oder  bis Kontakte.  
Drücken Sie , um die Option auszuwählen.

---



- 3 Drücken Sie  oder  bis Manuell wählen.  
Drücken Sie , um die Option auszuwählen.

---

- 4 Drücken Sie  oder  bis Funkgerät-Nr.  
Drücken Sie , um die Option auszuwählen.

---

- 5 Führen Sie einen der folgenden Schritte aus:

- Geben Sie den Funkgeräte-Alias oder die Funkgeräte-ID ein, und drücken Sie , um fortzufahren.
- Bearbeiten Sie die zuvor gewählte ID, und drücken Sie , um fortzufahren.

- 
- 6 Drücken Sie  oder  bis Fernmonitor.
- 

- 7 Drücken Sie , um die Option auszuwählen. Eines der folgenden Ereignisse tritt ein:
  - Im Display wird eine Zwischenstand-Kurznotiz angezeigt und damit bestätigt, dass die Anfrage ausgeführt wird. Die grüne LED leuchtet.
  - Ein Bildschirm mit einer Passphrase wird angezeigt.

Geben Sie die Passphrase ein. Drücken Sie , um fortzufahren.

- Wenn die Passphrase korrekt ist, wird im Display eine Zwischenstand-Kurznotiz angezeigt und damit bestätigt, dass die

Anfrage ausgeführt wird. Die grüne LED leuchtet.

- Wenn die Passphrase nicht korrekt ist, wird im Display ein negativer Kurzhinweis angezeigt, und Sie kehren zum vorherigen Bildschirm zurück.

---

## 8 Warten Sie auf eine Quittierung.

Bei erfolgreicher Durchführung:

- Ein positiver Hinweiston ertönt.
- Im Display wird ein positiver Kurzhinweis angezeigt.
- Die Audiosignale vom überwachten Funkgerät werden für die programmierte Dauer wiedergegeben, und auf dem Display wird **Fern** angezeigt. **Mon** angezeigt. Nach Ablauf dieser Zeit ertönt ein Hinweiston, und die LED erlischt.

Bei nicht erfolgreicher Durchführung:

- Ein negativer Hinweiston ertönt.
- Im Display wird ein negativer Kurzhinweis angezeigt.

## 7.5

### Funkgerätkontrolle



Mit dieser Funktion kann festgestellt werden, ob ein anderes Funkgerät im System aktiv ist, ohne den Benutzer des Funkgeräts zu stören. Am Zielfunkgerät wird keine hörbare oder sichtbare Anzeige der Kontrolle angezeigt. Diese Funktion ist nur für Funkgeräte-Aliasnamen oder -IDs verfügbar. Ihr Funkgerät muss für die Nutzung dieser Funktion konfiguriert sein.

#### 7.5.1

### Senden von Funkgerät-Checks

Führen Sie die Vorgehensweise zum Senden von Funkgerät-Checks auf Ihrem Funkgerät durch.

- 1 Drücken Sie die programmierte Taste für **Funkgerät-Check**.

- 2 Drücken Sie  oder  bis zum gewünschten Aliasnamen oder zur gewünschten ID. Drücken Sie , um die Option auszuwählen.

Im Display wird eine Zwischenstand-Kurznotiz angezeigt und damit bestätigt, dass die Anfrage ausgeführt wird. Die grüne LED leuchtet.

Warten Sie auf eine Quittierung.

Beim Drücken von , wenn das Funkgerät auf eine Bestätigung wartet, erklingt ein Ton, das Funkgerät beendet alle Einträge und beendet den Funkgerät-Check.



Das Funkgerät wechselt wieder zum Funkgerätaliasnamen- oder -ID-Bildschirm.



### 7.5.2



## Senden von Funkgerät-Checks mithilfe der Kontaktliste

Führen Sie die Vorgehensweise zum Senden von Funkgerät-Checks mithilfe der Kontaktliste auf Ihrem Funkgerät durch.

- 1 Drücken Sie , um das Menü aufzurufen.

- 2 Drücken Sie  oder  bis Kontakte. Drücken Sie , um die Option auszuwählen.

- 3 Drücken Sie  oder  bis zum gewünschten Aliasnamen oder zur gewünschten ID. Drücken Sie , um die Option auszuwählen.

- 4 Drücken Sie  oder  bis FunkgChck. Drücken Sie , um die Option auszuwählen. Die grüne LED leuchtet.

- 5 Warten Sie auf eine Quittierung.

Wenn Sie die Taste  drücken, während das Funkgerät auf eine Bestätigung wartet, erklingt ein Ton, das Funkgerät bricht alle erneuten Versuche ab und verlässt den Funkgerät-Check-Modus. Das Funkgerät wechselt wieder zum Funkgerätaliasnamen- oder -ID-Bildschirm.

## 7.6

## Scanlisten

Scan-Listen werden erstellt und individuellen Kanälen oder Gruppen zugewiesen. Das Funkgerät sucht nach Sprachaktivität, indem es die in der Scan-Liste für den aktuellen Kanal oder die aktuelle Gruppe festgelegte Kanal- oder Gruppenfolge zyklisch durchläuft.

Ihr Funkgerät unterstützt bis zu 250 Scan-Listen mit jeweils höchstens 16 Mitgliedern pro Liste.

In jede Scan-Liste können sowohl analoge als auch digitale Einträge aufgenommen werden.

Kanäle können durch Bearbeiten einer Scan-Liste hinzugefügt, unterdrückt oder nach Priorität geordnet werden.

Das **Priorität**-Symbol wird links vom Aliasnamen des Mitglieds angezeigt (wenn eingestellt) und gibt an, ob das Mitglied auf einer Kanalliste der Priorität 1 oder der Priorität 2 ist. Mehrere Priorität-1- oder Priorität-2-Kanäle in einer Scan-Liste sind nicht möglich. Ist Priorität auf **Kein** eingestellt, wird kein **Priorität**-Symbol angezeigt.

## 7.6.1



## 70

## Anzeigen von Einträgen in der Scan-Liste



Führen Sie Vorgehensweise zum Anzeigen von Einträgen in der Scan-Liste auf Ihrem Funkgerät durch.

- 1 Drücken Sie , um das Menü aufzurufen.



---

- 2 Drücken Sie  oder  bis Scan. Drücken Sie , um die Option auszuwählen.

---

- 3 Drücken Sie  oder  bis Scan-Liste. Drücken Sie , um die Option auszuwählen.

---

- 4 Drücken Sie  oder , um jeden Eintrag der Liste anzuzeigen.

---



## 7.6.2

## Hinzufügen neuer Einträge zur Scan-Liste



Führen Sie die Vorgehensweise zum Hinzufügen neuer Einträge in die Scan-Liste auf Ihrem Funkgerät durch.

- 1 Drücken Sie , um das Menü aufzurufen.



---

- 2 Drücken Sie  oder  bis Scan. Drücken Sie , um die Option auszuwählen.



---

- 3 Drücken Sie  oder  bis Scan-Liste. Drücken Sie , um die Option auszuwählen.



---







- 4 Drücken Sie  oder  bis Mitgl. hinzu. Drücken Sie , um die Option auszuwählen.

---

- 5 Drücken Sie  oder  bis zum gewünschten Aliasnamen oder zur gewünschten ID. Drücken Sie , um die Option auszuwählen.

---

- 6 Drücken Sie  oder  bis zur gewünschten Prioritätsstufe. Drücken Sie , um die Option auszuwählen.  
Im Display wird ein positives Kurzhinweissymbol angezeigt und dann Andere hinzu?.

- 
- 7 Führen Sie einen der folgenden Schritte aus:
    - Drücken Sie  oder  bis Ja, um einen weiteren Eintrag hinzuzufügen. Drücken Sie , um die Option auszuwählen. Wiederholen Sie [Schritt 5](#) und [Schritt 6](#).
    - Drücken Sie  oder  bis Nein, um die aktuelle Liste zu speichern. Drücken Sie , um die Option auszuwählen.
- 

## 7.6.3



## Löschen von Einträgen aus der Scan-Liste

Gehen Sie wie folgt vor, um Scanlisteneinträge zu löschen.





- 1 Drücken Sie  , um das Menü aufzurufen.



---

- 2 Drücken Sie  oder  bis Scan. Drücken Sie  , um die Option auszuwählen.



---

- 3 Drücken Sie  oder  bis Scan-Liste. Drücken Sie  , um die Option auszuwählen.

---







- 4 Drücken Sie  oder  bis zum gewünschten Aliasnamen oder zur gewünschten ID. Drücken Sie  , um die Option auszuwählen.

---

- 5 Drücken Sie  oder  bis Löschen. Drücken Sie  , um die Option auszuwählen.  
Im Display wird Eintrag löschen? angezeigt.

---

- 6 Führen Sie einen der folgenden Schritte aus:

- Drücken Sie  oder  bis Ja, um den Eintrag zu löschen. Drücken Sie  , um die Option auszuwählen.  
Im Display wird ein positiver Kurzhinweis angezeigt.
  - Drücken Sie  oder  bis Nein, um zum vorherigen Bildschirm zurückzukehren. Drücken Sie  , um die Option auszuwählen.
- 
- 7 Wiederholen Sie [Schritt 4](#) bis [Schritt 6](#) zum Löschen weiterer Einträge.

---

  - 8 Drücken Sie  lang, um zum Startbildschirm zurückzukehren, nachdem alle gewünschten Aliasnamen oder IDs gelöscht wurden.
- 



## 7.6.4

### Einstellen der Priorität für Einträge in der Scan-Liste



Führen Sie die Vorgehensweise zum Festlegen des Prioritätsstatus von Scan-Listeneinträgen auf Ihrem Funkgerät durch.

- 1 Drücken Sie , um das Menü aufzurufen.



---

- 2 Drücken Sie  oder  bis Scan. Drücken Sie , um die Option auszuwählen.



---

- 3 Drücken Sie  oder  bis Scan-Liste. Drücken Sie , um die Option auszuwählen.



---

- 4 Drücken Sie  oder  bis zum gewünschten Aliasnamen oder zur gewünschten ID. Drücken Sie , um die Option auszuwählen.

---

- 5 Drücken Sie  oder  bis Priorit.bearb. Drücken Sie , um die Option auszuwählen.

---

- 6 Drücken Sie  oder  bis zur gewünschten Prioritätsstufe. Drücken Sie , um die Option auszuwählen.

Im Display wird ein positiver Kurzhinweis angezeigt, bevor wieder der vorhergehende Bildschirm

angezeigt wird. Das **Priorität**-Symbol wird links neben dem Mitglieds-Alias angezeigt.

## 7.7 Scan

Das Funkgerät durchsucht die vorprogrammierte Scan-Liste des aktuellen Kanals auf Sprachaktivität, wenn Sie einen Scanvorgang starten.

Ein Scan kann auf eine von zwei Arten gestartet werden:  
**Kanalsuche (Manuell)**

Das Funkgerät durchsucht alle Kanäle oder Gruppen Ihrer Scan-Liste. Bei Aufnahme des Scans startet das Funkgerät, je nach Einstellungen, automatisch auf dem/der zuletzt abgefragten „aktiven“ Kanal/Gruppe oder auf dem Kanal, von dem aus der Scan eingeleitet wurde.

### Auto-Scan (Automatisch)

Das Funkgerät beginnt den Scan automatisch, wenn Sie einen Kanal oder eine Gruppe mit aktivierter Auto-Scan-Funktion auswählen.



#### HINWEIS:

Wenn Sie **Empfängergruppenliste Nachricht im Scanmodus** konfigurieren, kann Ihr Funkgerät Gruppennachrichten von Nicht-Home-Kanälen empfangen. Ihr Funkgerät kann auf nur auf Gruppennachrichten im Home-Kanal antworten. Weitere Informationen erhalten Sie von Ihrem Fachhändler oder Systemadministrator.

#### 7.7.1

## Ein-/Ausschalten der Scan-Funktion



Führen Sie die Vorgehensweise zum Ein- und Ausschalten der Scan-Funktion Ihres Funkgeräts durch.

- 1 Drehen Sie den **Kanalwahlschalter**, um einen mit einer Scanliste vorprogrammierten Kanal zu wählen.



---

- 2 Drücken Sie , um das Menü aufzurufen.



---

- 3 Drücken Sie  oder  bis **Scan**. Drücken Sie , um die Option auszuwählen.

---

- 4 Drücken Sie  oder  bis **Scan-Zust..**. Drücken Sie , um die Option auszuwählen.

---

- 5 Drücken Sie  oder  bis zum erforderlichen Scan-Zustand, und drücken Sie  zum Auswählen

---

Wenn die Scan-Funktion aktiviert ist:

- Auf dem Display werden **Scan ein** und das **Scan**-Symbol angezeigt.
- Die gelbe LED blinkt.

Wenn die Scan-Funktion deaktiviert ist:

- Auf dem Display wird **Scan aus** angezeigt.
- Das **Scan**-Symbol wird nicht mehr angezeigt.
- Die LED erlischt.

## 7.7.2

## Antworten auf Übertragungen während eines Scanvorgangs

Das Funkgerät stoppt während eines Suchlaufs auf einem Kanal oder bei einer Gruppe, sobald es Aktivität erfasst. Es bleibt während einer vorprogrammierten Zeitdauer, die „Standzeit“ genannt wird, auf diesem Kanal. Gehen Sie wie folgt vor, um Rufe während eines Scanvorgangs zu beantworten.

- 1  Ist die Funktion „Kanal frei-Anzeige“ aktiviert, hören Sie einen kurzen Hinweiston, sobald die Sendetaste **PTT** am sendenden Funkgerät freigegeben wird, der Ihnen mitteilt, dass Sie nun auf diesem Kanal antworten können. Drücken Sie während der Standzeit die **Sendetaste (PPT)**.

Die grüne LED leuchtet.

- 2 Führen Sie einen der folgenden Schritte aus:
  - Warten Sie, bis der Sprecherlaubniston verklungen ist, und sprechen Sie deutlich in das Mikrofon.

-  Warten Sie, bis der **PTT**-Mithörton verstummt, und sprechen Sie dann deutlich in das Mikrofon.

- 3 Lassen Sie die Sendetaste **PTT** los, um den Gesprächspartner zu hören.

Das Funkgerät kehrt zum Suchen nach anderen Kanälen oder Gruppen zurück, wenn Sie nicht vor Ablauf der Standzeit antworten.

## 7.7.3

## Unterdrücken von Störkanälen

Kommen auf einem Kanal andauernd Störgeräusche oder unerwünschte Rufe vor (sog. „Störkanal“), können Sie diesen Kanal vorübergehend wie folgt aus der Scanliste entfernen. Diese Funktion kann auf den als „ausgewählten Kanal“ designierten Kanal nicht angewandt werden. Führen Sie die Vorgehensweise zum Unterdrücken von Störkanälen auf Ihrem Funkgerät durch.

- 1 Wenn sich das Funkgerät auf einem unerwünschten oder störenden Kanal befindet, drücken Sie die vorprogrammierte Taste **Störkanal unterdrücken**, bis ein Ton erklingt.

- 2 Lassen Sie die vorprogrammierte Taste **Störkanal unterdrücken** los.

Der Störkanal wird unterdrückt.

---

#### 7.7.4

### Wiederaufnahme von Störkanälen

Führen Sie die Vorgehensweise zur Wiederaufnahme von Störkanälen auf Ihrem Funkgerät durch.

Führen Sie einen der folgenden Schritte aus:

- Schalten Sie das Funkgerät aus und dann wieder ein.
  - Stoppen und starten Sie den Scan erneut über die vorprogrammierte **Scan**-Taste oder das Menü.
  - Wechseln Sie mit dem **Kanalwahlschalter** den Kanal.
- 

#### 7.8

## Auswahlverfahren nach Signalgüte

### (Vote-Scan)



Das Auswahlverfahren nach Signalgüte bietet in Gegenden, in denen mehrere Basisstationen identische Informationen auf verschiedenen Analogkanälen senden, eine flächendeckende Funkversorgung.

Ihr Funkgerät führt einen Suchlauf der Analogkanäle mehrerer Basisstationen durch und wählt dann das stärkste empfangene Signal aus. Sobald es das stärkste Signal ermittelt hat, empfängt das Funkgerät Übertragungen von dieser Basisstation.

Wenn ein Auswahlverfahren nach Signalgüte durchgeführt wird, blinkt die gelbe LED, und auf dem Display wird das Symbol für **Auswahlverfahren nach Signalgüte** angezeigt.

Um während eines Vote-Scans auf eine Übertragung zu reagieren, siehe [Antworten auf Übertragungen während eines Scanvorgangs auf Seite 75](#) .

## 7.9

## Kontakteinstellungen

Über Kontakte wird Ihr Funkgerät mit einer Adressbuchfunktion ausgestattet. Jeder Eintrag entspricht einem Aliasnamen bzw. einer ID, die Sie zur Rufeinleitung verwenden. Die Einträge sind in alphabetischer Reihenfolge sortiert.

Jeder Eintrag wird je nach Kontext mit einem anderen Ruftyp assoziiert: Gruppenruf, Einzelruf, Standort-Rundumruf, PC-Ruf oder Zentralruf.

PC- und Zentralrufe sind mit Daten verbunden. Diese Ruf Typen sind nur mit entsprechenden Anwendungen verfügbar. Ausführliche Informationen hierzu finden Sie in den Handbüchern der Datenanwendungen.



### HINWEIS:

Vor jeder Zifferntaste, die einem Eintrag zugewiesen ist, wird eine Markierung angezeigt. Wenn sich die Markierung vor `Leer` befindet, haben Sie diesem Eintrag noch keine Zifferntaste zugewiesen.

Ihr Funkgerät unterstützt zwei Kontaktlisten mit jeweils bis zu 500 Mitgliedern, eine für analoge Kontakte und eine für digitale Kontakte.

Jeder Eintrag setzt sich aus den folgenden Feldern zusammen:

- Rufart
- Ruf-Alias
- Ruf-ID



### HINWEIS:

Teilnehmer-IDs der digitalen Kontaktliste können hinzugefügt oder bearbeitet werden. Funkgeräte-IDs können nur von Ihrem Händler gelöscht werden.

Sie können nur die Funkgeräte-IDs anzeigen, Funkgeräte-IDs bearbeiten und einen Rufhinweis für die analoge Kontaktliste senden. Nur Ihr Händler kann einer analogen Liste Einträge hinzufügen bzw. Einträge löschen.

Ist die Verschlüsselungsfunktion für einen Kanal aktiviert, können Sie auf diesem Kanal Gruppenrufe, Einzelrufe und Rundumrufe mit aktivierter Verschlüsselung durchführen. Ausschließlich Funkgeräte mit demselben Privacy-Key oder demselben Schlüsselwert und derselben Schlüssel-ID wie Ihr Funkgerät können die Übertragung entschlüsseln.



7.9.1

## Tätigen von Gruppenrufen mithilfe der Kontaktliste

Führen Sie die Vorgehensweise zum Tätigen von Gruppenrufen mithilfe der Kontaktliste auf Ihrem Funkgerät durch.

1 Drücken Sie , um das Menü aufzurufen.

---

2 Drücken Sie  oder  bis Kontakte. Drücken Sie , um die Option auszuwählen.

---

3 Drücken Sie  oder  bis zum gewünschten Aliasnamen oder zur gewünschten ID.

---

4 Drücken Sie zum Durchführen des Rufs die Sendetaste **PTT**.  
Die grüne LED leuchtet.

---

5 Führen Sie einen der folgenden Schritte aus:

- Warten Sie, bis der Sprecherlaubnis ton verklungen ist, und sprechen Sie deutlich in das Mikrofon.
  -  Warten Sie, bis der **PTT**-Mithörton verstummt, und sprechen Sie dann deutlich in das Mikrofon.
- 

6 Lassen Sie die Sendetaste **PTT** los, um den Gesprächspartner zu hören.

Die grüne LED blinkt, wenn ein beliebiger Benutzer aus der Gruppe antwortet. Im Display werden das **Gruppenruf**-Symbol und ein Aliasname oder eine ID und der Aliasname oder die ID des sendenden Funkgeräts angezeigt.

---

7  Ist die Funktion „Kanal frei-Anzeige“ aktiviert, hören Sie einen kurzen Hinweiston, sobald die Sendetaste **PTT** am sendenden Funkgerät freigegeben wird, der Ihnen mitteilt, dass Sie nun auf diesem Kanal antworten können. Drücken Sie zum Beantworten des Anrufs die Sendetaste **PTT**.

Der Ruf wird beendet, wenn es in einem festgelegten Zeitraum keine Sprachaktivität gibt.



---

## 7.9.2



## Tätigen von Einzelrufen mithilfe der Kontaktliste

- 1 Drücken Sie , um das Menü aufzurufen.

---

- 2 Drücken Sie  oder  bis Kontakte.  
Drücken Sie , um die Option auszuwählen.

---

- 3 Drücken Sie  oder  bis zum gewünschten Aliasnamen oder zur gewünschten ID. Drücken Sie , um die Option auszuwählen.

---

- 4 Drücken Sie zum Durchführen des Rufs die Sendetaste **PTT**.  
Die grüne LED leuchtet. Im Display wird der Aliasname des Zielfunkgeräts angezeigt.

---

- 5 Warten Sie, bis der Sprecherlaubniston verklungen ist, und sprechen Sie deutlich in das Mikrofon.

---

- 6 Lassen Sie die Sendetaste **PTT** los, um den Gesprächspartner zu hören.

Im Display wird der Aliasname oder die ID des sendenden Benutzers angezeigt.

- 7  Ist die Funktion „Kanal frei-Anzeige“ aktiviert, hören Sie einen kurzen Hinweiston, sobald die Sendetaste **PTT** am sendenden Funkgerät freigegeben wird, der Ihnen mitteilt, dass Sie nun auf diesem Kanal antworten können. Drücken Sie zum Beantworten des Anrufs die Sendetaste **PTT**.

Der Ruf wird beendet, wenn es in einem festgelegten Zeitraum keine Sprachaktivität gibt. Ein Hinweiston ertönt. Im Display wird **Ruf beendet** angezeigt.



## 7.9.3

## Standardeinstellung für Kontakte



Führen Sie die Vorgehensweise für die Standardeinstellung für Kontakte auf Ihrem Funkgerät durch.

- 1 Drücken Sie , um das Menü aufzurufen.





2 Drücken Sie  oder  bis Kontakte.  
Drücken Sie  , um die Option auszuwählen.

---

3 Drücken Sie  oder  bis zum gewünschten Aliasnamen oder zur gewünschten ID. Drücken Sie  , um die Option auszuwählen.

---

4 Drücken Sie  oder  bis AlsVorg.einst.  
Drücken Sie  , um die Option auszuwählen.  
Ein positiver Hinweistön ertönt. Im Display wird ein positiver Kurzhinweis angezeigt. Auf dem Display wird ✓ neben dem ausgewählten Standardalias oder der ausgewählten Standard-ID angezeigt.

---

## 7.10

# Rufanzeigeeinstellungen



Mit dieser Funktion können Sie Ruftöne für Rufe oder Textnachrichten konfigurieren.

### 7.10.1



## Aktivieren und Deaktivieren von Ruftönen für Rufhinweise

1 Drücken Sie  , um das Menü aufzurufen.



---

2 Drücken Sie  oder  bis Dienstprogramme. Drücken Sie  , um die Option auszuwählen.



---

3 Drücken Sie  oder  bis Funkgeräteeinstellungen. Drücken Sie  , um die Option auszuwählen.



---

4 Drücken Sie  oder  bis Hinweistöne.  
Drücken Sie  , um die Option auszuwählen.

---

5 Drücken Sie  oder  bis Ruftöne. Drücken Sie  , um die Option auszuwählen.







---



- 6 Drücken Sie  oder  bis Hinweistöne.  
Drücken Sie  , um die Option auszuwählen.
- 



## 7.10.2



## Aktivieren und Deaktivieren von Ruftönen für Einzelrufe

Führen Sie die Vorgehensweise zum Aktivieren oder Deaktivieren von Ruftönen für Einzelrufe auf Ihrem Funkgerät durch.

- 1 Drücken Sie  , um das Menü aufzurufen.
- 
- 2 Drücken Sie  oder  bis Dienstprogramme. Drücken Sie  , um die Option auszuwählen.
- 
- 3 Drücken Sie  oder  bis Funkgeräteinstellungen. Drücken Sie  , um die Option auszuwählen.
- 

- 4 Drücken Sie  oder  bis Töne/  
Hinweistöne. Drücken Sie  , um die Option auszuwählen.
- 

- 5 Drücken Sie  oder  bis Ruftöne. Drücken Sie  , um die Option auszuwählen.
- 

- 6 Drücken Sie  oder  bis Einzelruf.  
Drücken Sie  , um die Option auszuwählen.  
Im Display wird ✓ neben Ein angezeigt, wenn Ruftöne für Einzelrufe aktiviert wurden.  
Im Display wird ✓ neben Aus angezeigt, wenn Ruftöne für Einzelrufe aktiviert wurden.
-



7.10.3

## Aktivieren und Deaktivieren von Ruftönen für Selektivrufe



Führen Sie die Vorgehensweise zum Aktivieren oder Deaktivieren von Ruftönen für Selektivrufe auf Ihrem Funkgerät durch.

1 Drücken Sie , um das Menü aufzurufen.



---

2 Drücken Sie  oder  bis Dienstprogramme. Drücken Sie , um die Option auszuwählen.



---

3 Drücken Sie  oder  bis Funkgeräteeinstellungen. Drücken Sie , um die Option auszuwählen.



---

4 Drücken Sie  oder  bis Töne/  
Hinweistöne. Drücken Sie , um die Option auszuwählen.

---







5 Drücken Sie  oder  bis Ruftöne. Drücken Sie , um die Option auszuwählen.

---

6 Drücken Sie  oder  bis Selektivruf. Drücken Sie , um die Option auszuwählen. Im Display wird ✓ und der aktuelle Hinweiston angezeigt.

---

7 Führen Sie einen der folgenden Schritte aus:

- Drücken Sie  oder  bis zum gewünschten Hinweiston. Drücken Sie , um die Option auszuwählen. Auf dem Display wird ✓ und der ausgewählte Ton angezeigt.
- Drücken Sie  oder  bis AUS. Drücken Sie , um die Option auszuwählen. Wenn die Töne früher aktiviert wurden, wird auf dem Display ✓ neben AUS angezeigt.

Wenn die Töne früher deaktiviert wurden, wird auf dem Display ✓ neben Aus angezeigt.

---



#### 7.10.4

### Aktivieren und Deaktivieren von Ruftönen für Textnachrichten



Führen Sie die Vorgehensweise zum Aktivieren und Deaktivieren von Ruftönen für Textnachrichten auf Ihrem Funkgerät durch.

- 1 Drücken Sie , um das Menü aufzurufen.



---

- 2 Drücken Sie  oder  bis Dienstprogramme. Drücken Sie , um die Option auszuwählen.



---

- 3 Drücken Sie  oder  bis Funkgeräteeinstellungen. Drücken Sie , um die Option auszuwählen.



---

- 4 Drücken Sie  oder  bis Töne/  
Hinweistöne. Drücken Sie , um die Option auszuwählen.



---



- 5 Drücken Sie  oder  bis Ruftöne. Drücken Sie , um die Option auszuwählen.

---

- 6 Drücken Sie  oder  bis Textnachricht. Drücken Sie , um die Option auszuwählen. Im Display wird ✓ und der aktuelle Hinweiston angezeigt.

---

- 7 Führen Sie einen der folgenden Schritte aus:
  - Drücken Sie  oder  bis zum gewünschten Hinweiston. Drücken Sie , um die Option auszuwählen. Auf dem Display wird ✓ und der ausgewählte Ton angezeigt.



- Drücken Sie  oder  bis **Aus**. Drücken Sie , um die Option auszuwählen. Wenn die Töne früher aktiviert wurden, wird auf dem Display ✓ neben **Aus** angezeigt. Wenn die Töne früher deaktiviert wurden, wird auf dem Display ✓ neben **Aus** angezeigt.
- 



## 7.10.5



### Zuweisen von Ruftontypen

Sie können Ihr Funkgerät so konfigurieren, dass es einen von elf vordefinierten Hinweistönen ausgibt, wenn es einen Einzelruf, Rufhinweis oder eine Textnachricht von einem bestimmten Kontakt erhält. Wenn Sie die Liste der Ruftöne durchgehen, ertönt bei jedem Eintrag jeweils der eingestellte Rufton.



- 1 Drücken Sie , um das Menü aufzurufen.
- 

- 2 Drücken Sie  oder  bis **Kontakte**. Drücken Sie , um die Option auszuwählen. Die Einträge sind in alphabetischer Reihenfolge sortiert.
- 

- 3 Drücken Sie  oder  bis zum gewünschten Aliasnamen oder zur gewünschten ID. Drücken Sie , um die Option auszuwählen.
- 

- 4 Drücken Sie  oder  bis **Anzeigen** / **Bearbeiten**. Drücken Sie , um die Option auszuwählen.
- 

- 5 Drücken Sie , bis im Display das Menü **Rufton** angezeigt wird. Ein ✓ zeigt den derzeit ausgewählten Ton an.
-



- 6 Drücken Sie  oder  bis zum gewünschten Hinweiston. Drücken Sie , um die Option auszuwählen.
- Im Display wird `Kontakt gespeichert` angezeigt.

Übertragung (z. B. Rufhinweis oder Nachricht) einen speziellen Klingelton aus. Dieser klingt wie ein Bestätigungston oder ein Ton bei einem verpassten Ruf.

Für Funkgeräte mit Akkus, die die Funktion „Vibrieren“ unterstützen und an einem vibrierenden Gürtelclip befestigt sind, sind die zur Verfügung stehen Optionen für den Rufhinweistyp: Stumm, Klingeln, Vibrieren sowie Klingeln und Vibrieren.

Für Funkgeräte mit Akkus, die die Funktion „Vibrieren“ nicht unterstützen und nicht an einem vibrierenden Gürtelclip befestigt sind, wird der Rufhinweistyp automatisch auf Klingeln eingestellt. Die verfügbaren Optionen für die Art des Hinweistons bei Anruf sind „Stumm“ und „Klingeln“.

Sie können einen Rufhinweistontyp durch eine der folgenden Maßnahmen auswählen.

- Drücken Sie die vorprogrammierte Taste **Art des Hinweistons bei Anruf**, um auf das Menü für die Art des Hinweistons zuzugreifen.
  - a. Drücken Sie  oder  bis `Klingeln, Vibrieren, Klingeln und Vibrieren` oder `Still`, und drücken Sie  zum Auswählen.
- Rufen Sie diese Funktion über das Menü auf.

### 7.10.6

## Auswählen eines Rufhinweistyps



















### HINWEIS:

Die programmierte Taste **Klingelton** wird von Ihrem Händler oder Systemadministrator zugeordnet. Klären Sie mit Ihrem Händler oder Systemadministrator, wie das Funkgerät konfiguriert wurde.

Sie können die Funkrufe auf einen vorprogrammierten Vibrations-Ton einstellen. Wenn „Alle Töne“ deaktiviert ist, zeigt das Funkgerät das Symbol „Alle Töne stumm“ an. Wenn „Alle Töne“ aktiviert ist, wird der zugehörige Klingelton angezeigt.

Bei einem kurzen Klingelton vibriert das Funkgerät einmal. Bei einem sich wiederholenden Klingelton vibriert das Funkgerät mehrmals. Bei der Einstellung „Klingeln und Vibrieren“ gibt das Funkgerät bei einer eingehenden

- a. Drücken Sie , um das Menü aufzurufen.
- b. Drücken Sie  oder  zu Einstellungen und drücken Sie  zum Auswählen.
- c. Drücken Sie  oder  zu Funkgeräteeinstellungen und drücken Sie  zum Auswählen.
- d. Drücken Sie  oder  zu Hinweistöne und drücken Sie  zum Auswählen.
- e. Drücken Sie  oder  zu Rufhinweistyp und drücken Sie  zum Auswählen.
- f. Drücken Sie  oder  bis Klingeln, Vibrieren, Klingeln und Vibrieren oder Still, und drücken Sie  zum Auswählen.

## Konfigurieren der Vibrationsart





















### HINWEIS:

Die programmierte Taste **Vibrationsart** wird von Ihrem Händler oder Systemadministrator zugeordnet. Klären Sie mit Ihrem Händler oder Systemadministrator, wie das Funkgerät konfiguriert wurde.

„Vibrationsart“ ist aktiviert, wenn der vibrierende Gürtelclip am Funkgerät mit einem Akku angeschlossen ist, der die Vibrationsfunktion unterstützt.

Sie können die Vibrationsart durch eine der folgenden Maßnahmen konfigurieren.

- Drücken Sie die vorprogrammierte Taste **Vibrationsart**, um auf das Menü „Vibrationsart“ zuzugreifen.
  - a. Drücken Sie  oder  bis Kurz, Mittel oder Lang, und drücken Sie  zum Auswählen.
- Rufen Sie diese Funktion über das Menü auf.
  - a. Drücken Sie , um das Menü aufzurufen.

- b. Drücken Sie  oder  zu Einstellungen und drücken Sie  zum Auswählen.
- c. Drücken Sie  oder  zu Funkgeräteeinstellungen und drücken Sie  zum Auswählen.
- d. Drücken Sie  oder  zu Hinweistöne und drücken Sie  zum Auswählen.
- e. Drücken Sie  oder  zu Vibrationsart und drücken Sie  zum Auswählen.
- f. Drücken Sie  oder  bis Kurz, Mittel oder Lang, und drücken Sie  zum Auswählen.

### 7.10.8

## Alarmton-Lautstärke – Eskalation

Das Funkgerät kann von Ihrem Händler so programmiert werden, dass Sie kontinuierlich erinnert werden, wenn ein

Funkruf noch unbeantwortet ist. Dieser Dauerhinweis erfolgt dadurch, dass der Alarmton automatisch zunehmend lauter wird. Diese Funktion wird als Escalert bezeichnet.

### 7.11

## Dynamischer Ruferalias

Mit dieser Funktion kann ein Ruferalias im Funkgerät konfiguriert werden.

Während eines Rufs zeigt das empfangende Funkgerät den Ruferalias des sendenden Funkgeräts an.

In der Liste „Ruferaliasse“ können bis zu 500 Ruferaliasse sendender Funkgeräte gespeichert werden. Über die Liste „Ruferaliasse“ können Sie Einzelrufe anzeigen oder tätigen. Wenn Sie das Funkgerät ausschalten, wird der Verlauf empfangender Ruferaliasse aus der Liste „Ruferaliasse“ entfernt.

### 7.11.1



## Anzeigen der Liste „Ruferaliasse“

Sie können auf die Liste „Ruferaliasse“ zugreifen, um die Details des sendenden Ruferalias anzuzeigen.





- 1 Drücken Sie , um das Menü aufzurufen.



---

- 2 Drücken Sie  oder  bis Ruferaliasse.  
Drücken Sie , um die Option auszuwählen.

---

- 3 Drücken Sie  oder  bis zur gewünschten Liste. Drücken Sie , um die Option auszuwählen.

---



- 4 Drücken Sie  oder  bis Details anzeigen. Drücken Sie , um die Option auszuwählen.

## 7.11.2



### Initiieren eines Einzelrufs über die Liste der Ruferaliasse

Sie können auf die Liste „Ruferaliasse“ zugreifen, um einen Einzelruf zu initiieren.

- 1 Drücken Sie , um das Menü aufzurufen.

- 2 Drücken Sie  oder  bis Ruferaliasse.  
Drücken Sie , um die Option auszuwählen.

---

- 3 Drücken Sie  oder  bis zum *<gewünschten Ruferalias>*.

---

- 4 Zum Anrufen halten Sie die Sendetaste (**PTT**) gedrückt.

## 7.12

### Funktionen des Rufprotokolls

Das Funkgerät führt ein Protokoll aller kürzlich durchgeführten, beantworteten und entgangenen Einzelrufe. Das Rufprotokoll kann zur Ansicht und Verwaltung kürzlich durchgeführter Anrufe verwendet werden.

Die Rufhinweise zu entgangenen Anrufen werden in den Rufprotokollen aufgenommen; dies ist abhängig von der Systemkonfiguration Ihres Funkgeräts. In jeder Rufliste können die folgenden Funktionen durchgeführt werden:



- Anruf löschen
- Details

## 7.12.1



## Anzeigen der letzten Anrufe

- 1 Drücken Sie , um das Menü aufzurufen.



---

- 2 Drücken Sie  oder  bis Rufprotokoll.  
Drücken Sie , um die Option auszuwählen.

---

- 3 Drücken Sie  oder  bis zur gewünschten Liste. Zur Auswahl stehen die Listen Verpasst, Beantwortet und Abgehend.  
  
Drücken Sie , um die Option auszuwählen.  
Auf dem Display wird der neueste Eintrag angezeigt.

---

- 4 Drücken Sie  oder , um die Liste anzuzeigen.  
  
Sie können einen Einzelruf mit dem Aliasnamen oder der ID auf dem Display starten, indem Sie die **PTT**-Taste drücken.

---



## 7.12.2

## Löschen von Rufen aus der Rufliste



Gehen Sie wie folgt vor, um Rufe aus der Rufliste zu löschen.

- 1 Drücken Sie , um das Menü aufzurufen.



---

- 2 Drücken Sie  oder  bis Rufprotokoll.  
Drücken Sie , um die Option auszuwählen.



---

- 3 Drücken Sie  oder  bis zur gewünschten Liste. Drücken Sie , um die Option auszuwählen.  
Wenn die Liste leer ist:
  - Ein Hinweiston ertönt.
  - Auf dem Display wird `Liste leer` angezeigt.

---





- 4 Drücken Sie  oder  bis zum gewünschten Aliasnamen oder zur gewünschten ID. Drücken Sie , um die Option auszuwählen.

---

5 Drücken Sie  oder  bis Eintrag löschen?. Drücken Sie , um die Option auszuwählen.

---

6 Führen Sie einen der folgenden Schritte aus:

- Drücken Sie , um Ja auszuwählen und den Eintrag zu löschen. Im Display wird Eintrag gelöscht angezeigt.
  - Drücken Sie  oder  bis Nein. Drücken Sie , um die Option auszuwählen. Das Funkgerät wechselt zum vorherigen Bildschirm.
- 



## 7.12.3

### Anzeigen von Ruflistendetails



Gehen Sie wie folgt vor, um die Rufdetails auf Ihrem Funkgerät anzuzeigen.

1 Drücken Sie , um das Menü aufzurufen.



---

2 Drücken Sie  oder  bis Rufprotokoll. Drücken Sie , um die Option auszuwählen.



---

3 Drücken Sie  oder  bis zur gewünschten Liste. Drücken Sie , um die Option auszuwählen.

---

4 Drücken Sie  oder  bis zum gewünschten Aliasnamen oder zur gewünschten ID. Drücken Sie , um die Option auszuwählen.

---

5 Drücken Sie  oder  bis Details anzeigen. Drücken Sie , um die Option auszuwählen. Auf dem Display werden die Rufdetails angezeigt.

---

## 7.13

## Rufhinweise

Das Paging mit Rufhinweis erlaubt Ihnen, einen bestimmten Funkgerätbenutzer dazu aufzufordern, Sie zurückzurufen.

Diese Funktion kann nur für Aliasnamen bzw. IDs von Funkgeräten eingesetzt werden und ist über das Menü via „Kontakte“ oder eine vorprogrammierte **Eintastenzugang**-Taste verfügbar.

## 7.13.1

### Antworten auf Rufhinweise

Wenn Sie einen Rufhinweis erhalten:

- Ein wiederholter Hinweiston erklingt.
- Die gelbe LED blinkt.
- Auf dem Display wird die Liste der Benachrichtigungen mit einem Rufhinweiseintrag mit dem Alias oder der ID des anrufenden Funkgeräts angezeigt.

Anhängig von der Konfiguration durch den Händler oder Systemadministrator können Sie auf einen Rufhinweis folgendermaßen reagieren:





- Drücken Sie die **Sendetaste (PTT)**, und antworten Sie dem Anrufer direkt mit einem Einzelruf.
- Drücken Sie die **Sendetaste (PTT)**, um die Gesprächsgruppenkommunikation fortzuführen. Der Rufhinweis wird in die Option „Entgangene Rufe“ im Menü „Ruf-Log“ verschoben. Sie können aus dem Verlauf der entgangenen Rufe heraus dem Anrufer antworten.



---

Weitere Informationen finden Sie unter [Benachrichtigungsliste auf Seite 132](#) und [Funktionen des Rufprotokolls auf Seite 88](#) .



## 7.13.2

### Tätigen von Rufhinweisen mithilfe der Kontaktliste

- 1 Drücken Sie  , um das Menü aufzurufen.
- 
- 2 Drücken Sie  oder  bis Kontakte.  
Drücken Sie  , um die Option auszuwählen.
-

3 Drücken Sie  oder  bis zum gewünschten Aliasnamen oder zur gewünschten ID. Drücken Sie  , um die Option auszuwählen.

---

4 Drücken Sie  oder  bis Hinweiston.  
Drücken Sie  , um die Option auszuwählen.  
Im Display wird Hinweiston und der Aliasname oder die ID des Funkgeräts angezeigt. Die grüne LED leuchtet.

---

5 Warten Sie auf eine Quittierung.

- Wird die Bestätigung empfangen, wird im Display der positive Kurzhinweis angezeigt.
- Wird die Bestätigung nicht empfangen, wird im Display der negative Kurzhinweis angezeigt.

---

## 7.13.3

### Tätigen von Rufhinweisen

Führen Sie die Vorgehensweise zum Tätigen von Rufhinweisen auf Ihrem Funkgerät aus.

1 Drücken Sie die vorprogrammierte Taste **Schnellwahl**.

Im Display werden Hinweiston und der Aliasname oder die ID des Funkgeräts angezeigt. Die grüne LED leuchtet.

---

2 Warten Sie auf eine Quittierung.

Wird die Rufhinweis-Quittierung empfangen, wird im Display der positive Kurzhinweis angezeigt.

Wird die Rufhinweis-Quittierung nicht empfangen, wird im Display der negative Kurzhinweis angezeigt.

---

## 7.14

### Stummschalt-Modus

Der Stummschalt-Modus bietet die Möglichkeit, sämtliche akustischen Signale Ihres Funkgeräts stummzuschalten.

Sobald der Stummschalt-Modus initiiert wurde, werden alle akustischen Signale stummgeschaltet, mit Ausnahme der Funktionen mit höherer Priorität wie etwa Notfall-Funktionen.

Nach Beenden des Stummschalt-Modus nimmt Ihr Funkgerät die Wiedergabe von laufenden Tönen oder Audio-Übertragungen wieder auf.



#### WICHTIG:

Sie können nur entweder die Display-nach-unten-Funktion oder die Totmann-Funktion aktivieren. Die beiden Funktionen können nicht gleichzeitig aktiviert werden.

#### 7.14.1

### Einschalten des Stummschalt-Modus

Führen Sie die Vorgehensweise zum Einschalten des Stummschalt-Modus durch.

Rufen Sie diese Funktion über die programmierte Taste **Stummschalt-Modus** auf.

Folgendes geschieht, wenn der Stummschalt-Modus aktiviert ist:

- Positiver Hinweiston erklingt.
- Das Display zeigt `Stummschalt-Modus Ein.`
- Die rote LED beginnt zu blinken und blinkt weiter, bis der Stummschalt-Modus beendet wird.

- Auf dem Display wird das Symbol **Stummschalt-Modus** auf der Startseite angezeigt.
- Das Funkgerät wird stummgeschaltet.
- Der Stummschalt-Modus-Timer beginnt mit dem Countdown der konfigurierten Dauer.

#### 7.14.2



### Einstellen des Stummschalt-Modus-Timers

Der Stummschalt-Modus kann durch Einstellen des Stummschalt-Modus-Timers für eine vorkonfigurierte Dauer aktiviert werden. Die Timer-Dauer wird über das Funkgerätemenü konfiguriert und kann zwischen 0,5 und 6 Stunden betragen. Nach Ablauf des Timers wird der Stummschalt-Modus beendet.



Wenn der Timer bei 0 belassen wird, bleibt das Funkgerät unbeschränkt im Stummschalt-Modus, bis die vorprogrammierte **Stummschalt-Modus**-Taste gedrückt wird.

1



Drücken Sie , um das Menü aufzurufen.

2 Drücken Sie  oder  bis Dienstprogramme. Drücken Sie , um die Option auszuwählen.



---

3 Drücken Sie  oder  bis Funkgeräteeinstellungen. Drücken Sie , um die Option auszuwählen.

---

4 Drücken Sie  oder  bis Timer stummschalten. Drücken Sie , um die Option auszuwählen.

---

5 Drücken Sie  oder  zum Bearbeiten des numerischen Werts jeder Ziffer, und drücken Sie .

---

## 7.14.3

### Beenden des Stummschalt-Modus

Die Funktion kann automatisch beendet werden, sobald der Stummschalt-Modus-Timer abgelaufen ist.

Führen Sie einen der folgenden Schritte aus, um den Stummschalt-Modus manuell zu beenden:

- Drücken Sie die programmierte **Stummschalt-Modus**-Taste.
  - Drücken Sie die **Sendetaste (PTT)** bei einem beliebigen Eintrag.
- 

Folgendes geschieht, wenn der Stummschalt-Modus deaktiviert ist:

- Negativer Hinweiston erklingt.
- Das Display zeigt `Stummschalt-Modus Aus.`
- Die blinkende rote LED schaltet sich aus.
- Das Symbol für den **Stummschalt-Modus** verschwindet von der Startseite.
- Die Stummschaltung des Funkgeräts wird aufgehoben, und der Lautsprecherstatus wird wiederhergestellt.
- Wenn der Timer nicht abgelaufen ist, wird der Stummschalt-Modus-Timer gestoppt.



#### HINWEIS:

Der Stummschalt-Modus wird ebenfalls beendet, wenn der Benutzer Sprache überträgt oder auf einen nicht programmierten Kanal wechselt.

## 7.15

## Notfallbetrieb

Ein Notsignal dient dazu, auf eine kritische Situation aufmerksam zu machen. Sie können einen Notruf jederzeit absetzen, auch wenn es Aktivitäten auf dem aktuellen Kanal gibt.

Ihr Händler kann festlegen, wie lange die vorprogrammierte **Notruftaste** gedrückt werden muss, allerdings ist die Dauer für das lange Drücken die gleiche wie bei allen anderen Tasten:

### Kurzer Tastendruck

Dauer zwischen 0,05 Sekunden und 0,75 Sekunden.

### Langer Tastendruck

Dauer zwischen 1,00 und 3,75 Sekunden.

Die **Notruftaste** ist mit der Notruf-Ein/Aus-Funktion belegt. Für Informationen über die zugewiesene Funktionsweise der **Notruftaste** wenden Sie sich bitte an Ihren Händler.



#### HINWEIS:

Wenn ein kurzes Drücken der **Notruftaste** den Notrufmodus startet, beendet ein langes Drücken der gleichen Taste den Notrufmodus.

Wenn ein langes Drücken der **Notruftaste** den Notrufmodus startet, beendet ein kurzes Drücken der gleichen Taste den Notrufmodus.

Ihr Funkgerät unterstützt drei Arten von Notsignalen:

- Notrufalarm
- Notrufalarm mit Ruf
- Notrufalarm gefolgt von Sprache 



#### HINWEIS:

Der vorprogrammierten Notruftaste kann jeweils nur **einer** der oben angeführten Notsignale zugewiesen werden.

Darüber hinaus gibt es vier unterschiedliche Notsignaltypen:

#### Regulär

Das Funkgerät überträgt ein Alarmsignal und gibt akustische und/oder optische Hinweise aus.

#### Still

Das Funkgerät überträgt ein Alarmsignal und gibt keine akustischen und/oder optischen Hinweise aus. Das Funkgerät empfängt Rufe ohne Ton über den Lautsprecher, bis die programmierte Sendedauer für das *Notrufmikrofon* abgelaufen ist und/oder bis Sie die **Sendetaste (PTT)** drücken.

#### Still mit Sprache

Das Funkgerät überträgt ein Alarmsignal ohne akustische und optische Hinweise, erlaubt aber die



Ausgabe eingehender Anrufe über den Lautsprecher. Wenn *Notrufmikrofon* aktiviert ist, erklingen eingehende Rufe nach dem Ende der programmierten Sendedauer für *Notrufmikrofon* über den Lautsprecher. Diese Hinweise erscheinen nur dann, wenn Sie die **PTT**-Taste drücken.

### 7.15.1

## Senden von Notrufsignalen

Mit dieser Funktion senden Sie ein Notsignal, d. h. ein Signal ohne Sprache, das einen Hinweis auf einer Gruppe von Funkgeräten auslöst. Ihr Funkgerät gibt keine akustischen oder visuellen Signale während des Notrufmodus aus, wenn es stummgeschaltet ist.

Führen Sie die Vorgehensweise zum Senden von Notrufsignalen auf Ihrem Funkgerät durch.

- 1 Drücken Sie die vorprogrammierte Taste **Notruf ein**. Sie sehen eines der folgenden Ergebnisse:
  - Im Display werden Tx Alarme und der Aliasname des Zielgeräts angezeigt.
  -  Im Display werden Tx Telegramm und der Aliasname des Zielgeräts angezeigt.

Die grüne LED leuchtet. Das **Notruf**-Symbol wird angezeigt.



### HINWEIS:

Wenn programmiert, ertönt der Notsuchton. Der Ton wird stummgeschaltet, wenn das Funkgerät Sprache sendet oder empfängt, und er stoppt, wenn das Funkgerät den Notruf-Modus verlässt. Der Notsuchton kann über CPS programmiert werden.

---

### 2 Warten Sie auf eine Quittierung.

Bei erfolgreicher Durchführung:

- Der Notrufton ertönt.
- Die rote LED blinkt.
- Im Display wird Alarm gesendet angezeigt.

Bei nicht erfolgreicher Durchführung, wenn alle Versuche durchgeführt wurden:

- Ein Hinweiston ertönt.
- Das Display zeigt Alarm fehlg an.

Das Funkgerät verlässt den Notsignalmodus und kehrt zum Ausgangsbildschirm zurück.

---

## 7.15.2

## Senden von Notrufsignalen mit Ruf

Mithilfe dieser Funktion können Sie ein Notsignal mit Ruf an eine Gruppe von Funkgeräten senden. Nach erfolgter Quittierung durch ein Funkgerät in der Gruppe können die Funkgeräte der Gruppe auf einem vorprogrammierten Notrufkanal miteinander kommunizieren. Führen Sie die Vorgehensweise zum Senden von Notrufsignalen mit Ruf auf Ihrem Funkgerät durch.

- 1 Drücken Sie die programmierte **Notrufeinschalttaste**.

Sie sehen Folgendes:

- Im Display werden Tx Telegramm und der Aliasname des Zielgeräts angezeigt.

Die grüne LED leuchtet. Das **Notruf**-Symbol wird angezeigt.

**HINWEIS:**

Wenn programmiert, ertönt der Notsuchton. Der Ton wird stummgeschaltet, wenn das Funkgerät Sprache sendet oder empfängt, und er stoppt, wenn das Funkgerät den Notruf-Modus verlässt. Der Notsuchton kann durch Ihren Händler oder Systemadministrator programmiert werden.

- 
- 2 Warten Sie auf eine Quittierung.

Bei erfolgreicher Durchführung:

- Der Notrufton ertönt.
  - Die rote LED blinkt.
  - Auf dem Display wird Alarm gesendet angezeigt.
  - Sobald auf dem Display Notruf und die Zielgruppen-Aliasnamen angezeigt werden, wird das Funkgerät auf Notrufmodus geschaltet.
-

- 3 Drücken Sie zum Durchführen des Rufs die Sendetaste **PTT**.

Die grüne LED leuchtet. Das Display zeigt das **Gruppenruf**-Symbol an.

---

- 4 Führen Sie einen der folgenden Schritte aus:

- Warten Sie, bis der Sprecherlaubnis ton verklungen ist, und sprechen Sie deutlich in das Mikrofon.
  -  Warten Sie, bis der **PTT**-Mithörton verstummt, und sprechen Sie dann deutlich in das Mikrofon.
- 

- 5 Lassen Sie die Sendetaste **PTT** los, um den Gesprächspartner zu hören.
- 

- 6  Ist die Funktion „Kanal frei-Anzeige“ aktiviert, hören Sie einen kurzen Hinweiston, sobald die Sendetaste **PTT** am sendenden Funkgerät freigegeben wird, der Ihnen mitteilt, dass Sie nun auf diesem Kanal antworten können. Drücken Sie zum Beantworten des Anrufs die Sendetaste **PTT**.
- 

- 7 Um den Notrufmodus nach dem Ruf zu verlassen, drücken Sie die Taste **Notruf aus**.

Wenn Sie die Taste **Notruf aus** nicht drücken, um den Notrufmodus zu beenden, blinkt die LED rot, und das Funkgerät bleibt im Notrufmodus.

Das Funkgerät kehrt zum Startbildschirm zurück.

---

### 7.15.3

## Notsignale mit anschließender Sprache

Mit dieser Funktion senden Sie ein Notsignal mit nachfolgendem Sprachruf an eine Gruppe von Funkgeräten. Ihr Funkgerät wird automatisch aktiviert, sodass Sie ohne Drücken der Sendetaste (**PTT**) mit der Funkgerätgruppe kommunizieren können. Dieser Modus mit aktiviertem Mikrofon wird auch *Notrufmikrofon* genannt.

Bei aktiviertem Notrufzyklusbetrieb werden für eine einprogrammierte Dauer der *Mikrofon-Bereitschaftsmodus* und die Empfangszeit abwechselnd wiederholt. Während des Notrufzyklusbetriebs werden empfangene Rufe über den Lautsprecher ausgegeben.

Wenn Sie während der vorprogrammierten Empfangszeit die Sendetaste (**PTT**) drücken, hören Sie einen Sperrton. Dieser Ton weist Sie darauf hin, dass Sie die Sendetaste (**PTT**) freigegeben müssen. Das Funkgerät reagiert nicht auf

das Drücken der Sendetaste (**PTT**) und bleibt im Notruf-Modus.

Wenn Sie die **Sendetaste (PTT)** bei aktiviertem *Hot Mic-Modus* drücken und sie bis nach Ablauf der Dauer des *Hot Mic-Modus* gedrückt halten, sendet das Funkgerät weiterhin, bis Sie die **Sendetaste (PTT)** loslassen.

Wird eine Notsignalanforderung nicht beantwortet, versucht das Funkgerät nicht noch einmal, die Anforderung zu senden, sondern ruft den *Mikrofon-Bereitschaftsmodus* direkt auf.



#### **HINWEIS:**

Von einigen Zubehörteilen wird der *Mikrofon-Bereitschaftsmodus* möglicherweise nicht unterstützt. Weitere Informationen erhalten Sie von Ihrem Fachhändler oder Systemadministrator.

#### 7.15.4

## Senden von Notrufsignalen mit nachfolgendem Sprachruf

- 1 Drücken Sie die vorprogrammierte Taste **Notruf ein**. Sie sehen folgende Ergebnisse:

- Im Display werden Tx Alarm und der Aliasname des Zielgeräts angezeigt.

Die grüne LED leuchtet. Das **Notruf**-Symbol wird angezeigt.

- 
- 2 Sobald das Display Alarm gesendet anzeigt, sprechen Sie deutlich in das Mikrofon.

Das Funkgerät stoppt den Sendevorgang automatisch:

- Bei aktiviertem Notrufzyklusbetrieb endet die Dauer des Zyklus zwischen *Mikrofon-Bereitschaftsmodus* und dem Empfang von Rufen.
- Bei deaktiviertem Notrufzyklusbetrieb endet die Dauer des *Mikrofon-Bereitschaftsmodus*.

Die rote LED blinkt. Das Funkgerät bleibt im Notfallmodus.

- 
- 3 Drücken Sie zum Verlassen des Notrufmodus die **Notruf aus**-Taste.

Das Funkgerät kehrt zum Startbildschirm zurück.





## 7.15.5

## Empfangen von Notrufsignalen

Wenn Sie ein Notrufsignal empfangen:

- Ein Hinweiston ertönt.
- Die rote LED blinkt.
- Das Display zeigt das **Notrufsymbol** und den Alias des Notrufenden an. Im Fall von mehreren Notrufen werden alle Aliasnamen der Notrufenden in der Alarmliste angezeigt.

1 Führen Sie einen der folgenden Schritte aus:

- Wenn es nur einen Alarm gibt, drücken Sie , um weitere Informationen anzuzeigen.
- Wenn es mehrere Alarme gibt, drücken Sie  oder  bis zum gewünschten Aliasnamen, und drücken Sie , um weitere Informationen anzuzeigen.

2 Drücken Sie , um die Aktionsoptionen anzuzeigen.

3 Drücken Sie , und wählen Sie **Ja**, um die Alarmliste zu verlassen.

4 Drücken Sie , um das Menü aufzurufen.

5 Wählen Sie **Alarmliste**, um die Alarmliste wieder anzuzeigen.

6 So kehren Sie zum Startbildschirm zurück:

a Drücken Sie .

b Drücken Sie  oder  bis **Ja**.

c Drücken Sie , um die Option auszuwählen.

Das Funkgerät kehrt zum Startbildschirm zurück, und auf dem Display wird das Notfallsymbol angezeigt.

## 7.15.6

## Neuinitialisierung des Notruf-Modus

Führen Sie eine der folgenden Aktionen aus:

- Wechseln Sie den Kanal, während sich das Funkgerät im Notruf-Modus befindet.



#### HINWEIS:

Sie können den Notrufmodus nur dann erneut initiieren, wenn Sie den Notrufalarm auf dem neuen Kanal aktivieren.

- Drücken Sie während der Initiierung/Übertragung eines Notrufs die programmierte Taste **Notruf ein**.

---

Das Funkgerät verlässt den Notrufmodus und initialisiert den Notruf-Modus neu.

#### 7.15.7

### Verlassen des Notruf-Modus nach dem Senden des Notrufs

Dieses Merkmal trifft nur auf das Funkgerät zu, das das Notsignal sendet.

Das Gerät beendet den Notruf-Modus in folgenden Fällen:

- Es wird eine Notrufalarmquittung empfangen (gilt nur für Notsignal).

- Alle Versuche, den Alarm zu senden, wurden bereits unternommen.



#### HINWEIS:

Wird das Funkgerät ausgeschaltet, verlässt es den Notruf-Modus. Wenn es wieder eingeschaltet wird, leitet es den Notruf-Modus nicht automatisch wieder ein.

Führen Sie die Vorgehensweise zum Verlassen des Notruf-Modus auf Ihrem Funkgerät durch.

Führen Sie einen der folgenden Schritte aus:

- Drücken Sie die programmierte Taste **Notruf Aus**.
- Wechseln Sie den Kanal zu einem Kanal, auf dem kein Notrufsystem konfiguriert ist. Auf dem Display wird **Kein Notruf** angezeigt.

#### 7.16

### Textnachrichten

Ihr Funkgerät kann von einem anderen Funkgerät oder einer Textnachricht-Anwendung Daten empfangen, beispielsweise Textnachrichten.

Es gibt zwei Arten von Textnachrichten, DMR-Kurztextnachrichten (Digital Mobile Radio) und Textnachrichten. Die maximale Länge einer DMR-Kurztextnachricht beträgt 23 Zeichen. Die maximale Länge einer Textnachricht beträgt 280 Zeichen, einschließlich der Betreffzeile. Die Betreffzeile wird nur angezeigt, wenn Sie Nachrichten von E-Mail-Anwendungen empfangen.



## HINWEIS:

Die maximale Länge gilt nur für Modelle mit der neuesten Software und Hardware. Bei Funkgerätemodellen mit älterer Software und Hardware beträgt die maximale Länge für eine Textnachricht 140 Zeichen. Wenden Sie sich für weitere Informationen an Ihren Händler.

In arabischer Sprache wird der Text von rechts nach links eingegeben.

### 7.16.1

## Senden von Quick Text-Nachrichten



Führen Sie die Vorgehensweise zum Senden von vordefinierten Quick Text-Nachrichten auf Ihrem Funkgerät an einen vordefinierten Aliasnamen durch.



- 1 Führen Sie einen der folgenden Schritte aus:

- Drücken Sie die vorprogrammierte Taste **Schnellwahl**.  
Im Display wird eine Zwischenstand-Kurznotiz angezeigt und damit bestätigt, dass Ihre Nachricht gesendet wird.

Lesen Sie weiter unter [Schritt 4](#).

- Drücken Sie , um das Menü aufzurufen.

- 
- 2 Drücken Sie  oder  bis Quick Text.  
Drücken Sie , um die Option auszuwählen.

- 
- 3 Drücken Sie  oder  bis zur gewünschten Quick Text-Nachricht. Drücken Sie , um die Option auszuwählen.

Im Display wird eine Zwischenstand-Kurznotiz angezeigt und damit bestätigt, dass Ihre Nachricht gesendet wird.

- 
- 4 Warten Sie auf eine Quittierung.  
Bei erfolgreicher Durchführung:
    - Ein positiver Hinweiston ertönt.

- Im Display wird ein positiver Kurzhinweis angezeigt.

Bei nicht erfolgreicher Durchführung:

- Ein negativer Hinweiston ertönt.
- Im Display wird ein negativer Kurzhinweis angezeigt.
- Das Funkgerät fährt mit dem Bildschirm **Wiederholen** fort. Weitere Informationen finden Sie unter [Erneutes Senden von Textnachrichten auf Seite 103](#).

- Im Display wird ein positiver Kurzhinweis angezeigt.

Bei nicht erfolgreicher Durchführung:

- Ein negativer Hinweiston ertönt.
- Im Display wird ein negativer Kurzhinweis angezeigt.
- Das Funkgerät kehrt zum Bildschirm **Wiederholen** zurück.



#### HINWEIS:

Durch Ändern der Lautstärke oder Drücken einer beliebigen Taste (,  oder ) kehren Sie zur Nachricht zurück.

Das Funkgerät verlässt den Bildschirm **Wiederholen**, sobald Sie die **Sendetaste** (PTT) drücken, um einen Einzel- oder Gruppenruf einzuleiten oder auf einen Gruppenruf zu antworten. Das Funkgerät verlässt den Bildschirm auch dann, wenn es eine Textnachricht, einen Notruf oder Notrufalarm oder einen Anruftton empfängt.

Wenn Sie den Senden-Bildschirm verlassen, während die Nachricht gesendet wird, aktualisiert das Funkgerät den Status dieser Nachricht im Ausgangsordner ohne Hinweiston oder visuelle Anzeige.

### 7.16.2

## Erneutes Senden von Textnachrichten

Auf dem Bildschirm **Wiederholen**:

Drücken Sie , um dieselbe Nachricht erneut an denselben Aliasnamen oder dieselbe ID des Funkgeräts bzw. der Gruppe zu senden.

Bei erfolgreicher Durchführung:

- Ein positiver Hinweiston ertönt.



Wechselt das Funkgerät in einen anderen Modus oder wird es ausgeschaltet, bevor der Status der Nachricht im Ausgang aktualisiert wird, kann das Funkgerät die Übertragung anhängiger Nachrichten nicht abschließen und kennzeichnet diese automatisch mit dem Symbol **Senden fehlgeschlagen**.



Das Funkgerät unterstützt bis zu maximal fünf anhängige Nachrichten. Sind bereits fünf Nachrichten anhängig, d. h. noch zu senden, kann das Funkgerät keine weitere Nachricht senden und kennzeichnet diese automatisch mit dem Symbol für **Fehler beim Senden**.



### 7.16.3

## Weiterleiten von Textnachrichten

Führen Sie die Vorgehensweise zum Weiterleiten von Textnachrichten auf Ihrem Funkgerät durch.

Auf dem Bildschirm **Wiederholen**:

- 1 Drücken Sie  oder  bis Weiterleiten, und drücken Sie dann , um dieselbe Nachricht an ein anderes Funkgerät, einen anderen Gruppen-Alias oder eine andere Gruppen-ID zu senden.

- 2 Drücken Sie  oder  bis zum gewünschten Aliasnamen oder zur gewünschten ID. Drücken Sie , um die Option auszuwählen.

Im Display wird eine Zwischenstand-Kurznotiz angezeigt und damit bestätigt, dass Ihre Nachricht gesendet wird.

- 3 Warten Sie auf eine Quittierung.

Bei erfolgreicher Durchführung:

- Ein positiver Hinweiston ertönt.
- Im Display wird ein positiver Kurzhinweis angezeigt.

Bei nicht erfolgreicher Durchführung:

- Ein negativer Hinweiston ertönt.
- Im Display wird ein negativer Kurzhinweis angezeigt.



## 7.16.4



## Anzeigen gesendeter Textnachrichten



Führen Sie die Vorgehensweise zum Anzeigen von gesendeten Nachrichten auf Ihrem Funkgerät durch.



- 1 Führen Sie einen der folgenden Schritte aus:
  - Drücken Sie die programmierte Taste **Textnachricht**. Lesen Sie weiter unter [Schritt 3](#).
  - Drücken Sie , um das Menü aufzurufen.

- 2 Drücken Sie  oder  bis **Nachrichten**.  
Drücken Sie , um die Option auszuwählen.

- 3 Drücken Sie  oder  bis **Ausgang**. Drücken Sie , um die Option auszuwählen.

Der Ordner für gesendete Nachrichten ist leer:

- Auf dem Display wird **Liste leer** angezeigt.
- Ein tiefer Ton erklingt, wenn der Tastaturton eingeschaltet ist.

- 4 Drücken Sie  oder  bis zur gewünschten Nachricht. Drücken Sie , um die Option auszuwählen.

Auf dem Display wird eine Betreffzeile angezeigt, wenn die Nachricht von einem E-Mail-Programm stammt.



## 7.16.5

## Senden von gesendeten Textnachrichten

Gehen Sie wie folgt vor, um eine gesendete Textnachricht auf Ihr Funkgerät zu senden.

Wenn Sie eine gesendete Nachricht anzeigen:

- 1 Drücken Sie , während Sie die Nachricht anzeigen.

- 2 Drücken Sie  oder  bis `Wiederholen`.  
Drücken Sie  , um die Option auszuwählen.  
Im Display wird eine Zwischenstand-Kurznotiz angezeigt und damit bestätigt, dass Ihre Nachricht gesendet wird.
- 

- 3 Warten Sie auf eine Quittierung.

Bei erfolgreicher Durchführung:

- Ein positiver Hinweiston ertönt.
- Im Display wird ein positiver Kurzhinweis angezeigt.

Bei nicht erfolgreicher Durchführung:



- Ein negativer Hinweiston ertönt.
  - Im Display wird ein negativer Kurzhinweis angezeigt.
  - Das Funkgerät fährt mit dem Bildschirm `Wiederholen fort`. Weitere Informationen finden Sie unter [Erneutes Senden von Textnachrichten auf Seite 103](#) .
- 



#### 7.16.6

### Löschen aller gesendeten Textnachrichten aus dem Ordner „Gesendete Elemente“

Führen Sie die Vorgehensweise zum Löschen aller gesendeten Textnachrichten aus den Ordner „Ausgang“ auf Ihrem Funkgerät durch.



- 1 Führen Sie einen der folgenden Schritte aus:
- Drücken Sie die programmierte Taste **Textnachricht**. Lesen Sie weiter unter [Schritt 3](#).
  - Drücken Sie  , um das Menü aufzurufen.
- 

- 2 Drücken Sie  oder  bis `Nachrichten`.  
Drücken Sie  , um die Option auszuwählen.
- 

- 3 Drücken Sie  oder  bis `Ausgang`. Drücken Sie  , um die Option auszuwählen.  
Der Ordner für gesendete Nachrichten ist leer:
- Auf dem Display wird `Liste leer` angezeigt.







- Ein Hinweiston ertönt.

---

4 Drücken Sie  oder  bis **Alle löschen**.  
Drücken Sie , um die Option auszuwählen.

---

5 Führen Sie einen der folgenden Schritte aus:

- Drücken Sie  oder  bis **Ja**. Drücken Sie , um die Option auszuwählen. Im Display wird ein positiver Kurzhinweis angezeigt.
  - Drücken Sie  oder  bis **Nein**. Drücken Sie , um die Option auszuwählen. Das Funkgerät wechselt zum vorherigen Bildschirm.
- 







- Auf dem Display wird die Benachrichtigungsliste mit dem Alias oder der ID des Absenders angezeigt.
- Auf dem Display wird das **Nachrichten**-Symbol angezeigt.



#### HINWEIS:

Wird die **Sendetaste (PTT)** gedrückt, verlässt das Funkgerät den Textnachrichten-Hinweisbildschirm und baut einen Einzel- oder Gruppenruf an den Sender der Nachricht auf.

1 Führen Sie einen der folgenden Schritte aus:



- Drücken Sie  oder  bis **Lesen**.  
Drücken Sie , um die Option auszuwählen. Das Display zeigt die Textnachricht an. Auf dem Display wird eine Betreffzeile angezeigt, wenn die Nachricht von einem E-Mail-Programm stammt.
- Drücken Sie  oder  bis **Später lesen**. Drücken Sie , um die Option auszuwählen. Das Funkgerät kehrt zum vor Erhalt der Textnachricht angezeigten Bildschirm zurück.

### 7.16.7

## Antworten auf Textnachrichten

Führen Sie die Vorgehensweise zum Antworten auf Textnachrichten auf Ihrem Funkgerät durch.







Wenn Sie eine Textnachricht erhalten:

- Drücken Sie  oder  bis Löschen.  
Drücken Sie , um die Option auszuwählen.



- 2 Drücken Sie  , um zum Posteingang zurückzukehren.

### 7.16.8

## Anzeigen von Textnachrichten

- 1 Drücken Sie , um das Menü aufzurufen.
- 2 Drücken Sie  oder  bis Nachrichten.  
Drücken Sie , um die Option auszuwählen.
- 3 Drücken Sie  oder  bis Inbox. Drücken Sie , um die Option auszuwählen.  
Wenn der Posteingang leer ist:
  - Auf dem Display wird `Liste leer` angezeigt.

- Ein Ton erklingt, wenn der Tastaturton eingeschaltet ist.

- 4 Drücken Sie  oder  bis zur gewünschten Nachricht. Drücken Sie , um die Option auszuwählen.



Auf dem Display wird eine Betreffzeile angezeigt, wenn die Nachricht von einem E-Mail-Programm stammt.

### 7.16.9



## Löschen von Textnachrichten aus dem Posteingang

Führen Sie die Vorgehensweise zum Löschen von Textnachrichten aus der Inbox auf Ihrem Funkgerät durch.

- 1 Führen Sie einen der folgenden Schritte aus:
  - Drücken Sie die programmierte Taste **Textnachricht**. Lesen Sie weiter unter [Schritt 3](#).
  - Drücken Sie , um das Menü aufzurufen.



2 Drücken Sie  oder  bis Nachrichten.  
Drücken Sie , um die Option auszuwählen.

---

3 Drücken Sie  oder  bis Inbox. Drücken Sie , um die Option auszuwählen.

Wenn der Posteingang leer ist:

- Auf dem Display wird `Liste leer` angezeigt.
  - Ein Hinweiston ertönt.
- 



4 Drücken Sie  oder  bis zur gewünschten Nachricht. Drücken Sie , um die Option auszuwählen.

Auf dem Display wird eine Betreffzeile angezeigt, wenn die Nachricht von einem E-Mail-Programm stammt.



---

5 Drücken Sie , um das Untermenü aufzurufen.

---

6 Drücken Sie  oder  bis Löschen. Drücken Sie , um die Option auszuwählen.

---

7 Drücken Sie  oder  bis Ja. Drücken Sie , um die Option auszuwählen.

Im Display wird ein positiver Kurzhinweis angezeigt. Anschließend wird wieder der Posteingang angezeigt.

---



#### 7.16.10



### Löschen aller Textnachrichten aus dem Posteingang

Führen Sie die Vorgehensweise zum Löschen aller Textnachrichten aus dem Posteingang auf Ihrem Funkgerät durch.

- 1 Führen Sie einen der folgenden Schritte aus:
  - Drücken Sie die programmierte Taste **Textnachricht**. Lesen Sie weiter unter [Schritt 3](#).



- Drücken Sie  , um das Menü aufzurufen.
- 



- 2 Drücken Sie  oder  bis **Nachrichten**.  
Drücken Sie  , um die Option auszuwählen.
- 

- 3 Drücken Sie  oder  bis **Inbox**. Drücken Sie  , um die Option auszuwählen.

Wenn der Posteingang leer ist:

- Auf dem Display wird **Liste leer** angezeigt.
  - Ein Hinweiston ertönt.
- 

- 4 Drücken Sie  oder  bis **Alle löschen**.  
Drücken Sie  , um die Option auszuwählen.
- 

- 5 Drücken Sie  oder  bis **Ja**. Drücken Sie  , um die Option auszuwählen.  
Im Display wird ein positiver Kurzhinweis angezeigt.
- 

## Analog-Status-Update



Ihr Funkgerät kann vorprogrammierte Nachrichten aus der Statusliste, die Ihre aktuelle Tätigkeit anzeigen, an einen Funkgerätkontakt (bei 5-Ton-Folge) oder den Dispatcher (für Motorola Data Communication-Systeme) senden.



Die zuletzt quittierte Nachricht steht in der Statusliste an oberster Stelle. Die anderen Nachrichten sind in alphanumerischer Reihenfolge geordnet.

### 7.17.1



## Senden von Status-Updates an vorbestimmte Kontakte

Führen Sie die Vorgehensweise zum Senden von Status-Updates an vorbestimmte Kontakte auf Ihrem Funkgerät durch.

- 1 Drücken Sie  oder  bis **Status**. Drücken Sie  , um die Option auszuwählen.
-

- 2 Drücken Sie  oder  bis zum gewünschten Status. Drücken Sie , um die Option auszuwählen.

Wenn Sie die **PTT**-Taste in der Statusliste für 5-Ton-Systeme drücken, sendet das Funkgerät das ausgewählte Status-Update und kehrt zur Startseite zurück, um einen Sprachruf zu initiieren.

- 3 Drücken Sie  oder  bis AlsVorg.einst. Drücken Sie , um die Option auszuwählen.

Im Display wird eine Zwischenstand-Kurznotiz angezeigt und damit bestätigt, dass Ihr Status-Update gesendet wird.

- 4 Warten Sie auf eine Quittierung.

Bei erfolgreicher Durchführung:

- Ein positiver Hinweiston ertönt.
- Im Display wird ein positiver Kurzhinweis angezeigt.
- Auf dem Display wird ✓ neben dem quittierten Status angezeigt.

Bei nicht erfolgreicher Durchführung:

- Ein negativer Hinweiston ertönt.
- Im Display wird ein negativer Kurzhinweis angezeigt.
- Auf dem Display wird ✓ neben dem vorherigen Status angezeigt.

---



Weitere Informationen zum Festlegen des Standardkontakts für 5-Ton-Systeme finden Sie unter [Standardeinstellung für Kontakte auf Seite 79](#).

### 7.17.2



## Anzeigen von 5-Ton-Status-Details



Führen Sie die Vorgehensweise zum Anzeigen von 5-Ton-Status-Details auf Ihrem Funkgerät durch.

Es wird davon ausgegangen, dass Sie einen Software-Lizenzschlüssel erworben haben.

- 1 Drücken Sie  oder  bis Status.Drücken Sie , um die Option auszuwählen.
-



- 2 Drücken Sie  oder  bis zum gewünschten Status. Drücken Sie , um die Option auszuwählen.
- 

- 3 Drücken Sie  oder  bis Details anzeigen. Drücken Sie , um die Option auszuwählen.

Im Display werden die Einzelheiten des ausgewählten Status angezeigt.

---

## 7.18

# Analog-Nachrichtengeber



Ihr Funkgerät kann vorprogrammierte Nachrichten aus der Nachrichtenliste an einen Funkgerät-Aliasnamen oder den Dispatcher senden.



### 7.18.1



## Senden von MDC-Nachrichten an den Dispatcher

Führen Sie die Vorgehensweise beim Senden von MDC-Kodierungsnachrichten an Dispatcher auf Ihrem Funkgerät durch.

- 1 Drücken Sie , um das Menü aufzurufen.
- 

- 2 Drücken Sie  oder  bis Nachricht. Drücken Sie , um die Option auszuwählen.
- 

- 3 Drücken Sie  oder  bis Quick Text. Drücken Sie , um die Option auszuwählen.
- 

- 4 Drücken Sie  oder  bis zur gewünschten Nachricht. Drücken Sie , um die Option auszuwählen.

Im Display wird eine Zwischenstand-Kurznotiz angezeigt und damit bestätigt, dass Ihre Nachricht gesendet wird.

---



**5** Warten Sie auf eine Quittierung.



Bei erfolgreicher Durchführung:



- Ein positiver Hinweiston ertönt.
- Im Display wird ein positiver Kurzhinweis angezeigt.



Bei nicht erfolgreicher Durchführung:

- Ein negativer Hinweiston ertönt.
  - Im Display wird ein negativer Kurzhinweis angezeigt.
- 

- 2** Drücken Sie  oder  bis `Nachricht`.  
Drücken Sie  , um die Option auszuwählen.
- 

- 3** Drücken Sie  oder  bis `Quick Text`.  
Drücken Sie  , um die Option auszuwählen.
- 

- 4** Drücken Sie  oder  bis zur gewünschten `Nachricht`. Drücken Sie  , um die Option auszuwählen.
- 

- 5** Drücken Sie  oder  bis zum gewünschten `Kontakt`. Drücken Sie  , um die Option auszuwählen.

Im Display wird eine Zwischenstand-Kurznotiz angezeigt und damit bestätigt, dass Ihre Nachricht gesendet wird.

---

- 6** Warten Sie auf eine Quittierung.  
Bei erfolgreicher Durchführung:
- Ein positiver Hinweiston ertönt.

## 7.18.2

## Senden von 5-Ton-Nachrichten an Kontakte

Gehen Sie wie folgt vor, um 5-Ton-Kodierungsnachrichten an Kontakte auf Ihrem Funkgerät zu senden.

- 1** Drücken Sie  , um das Menü aufzurufen.
-

- Im Display wird ein positiver Kurzhinweis angezeigt.

Bei nicht erfolgreicher Durchführung:

- Ein negativer Hinweiston ertönt.
- Im Display wird ein negativer Kurzhinweis angezeigt.





### HINWEIS:



Weitere Informationen erhalten Sie von Ihrem Fachhändler oder Systemadministrator.

7.19

## Einstellen eines standardmäßigen 5-Ton-Kontakts

Gehen Sie wie folgt vor, um einen standardmäßigen 5-Ton-Kontakt festzulegen:

- 1 Drücken Sie , um das Menü aufzurufen.
- 2 Drücken Sie , um Kontakte auszuwählen.

- 3 Drücken Sie  oder  bis zum gewünschten Kontakt. Drücken Sie , um die Option auszuwählen.

- 4 Drücken Sie , um AlsVorg.einst auszuwählen.

- 5 Folgendes geschieht:
  - Ein positiver Hinweiston ertönt.
  - Im Display wird ein positiver Kurzhinweis angezeigt.
  - Auf dem Display wird ✓ neben dem ausgewählten Kontakt angezeigt.

7.20

## Tätigen von 5-Ton-Rufen

Gehen Sie wie folgt vor, um einen 5-Ton-Ruf zu tätigen:

- 1 Wählen Sie den 5-Ton-Kanal mit der gewünschten Kontakt- oder Statusliste aus.

2 Führen Sie einen der folgenden Schritte aus:

- Drücken Sie die **Sendetaste (PTT)**, um den Standardkontakt anzurufen. Überspringen Sie die folgenden Schritte.
- Drücken Sie , um das Menü aufzurufen.

3 Drücken Sie , um Kontakte auszuwählen.

4 Drücken Sie  oder  bis zum gewünschten Kontakt.

5 Drücken Sie zum Durchführen des Rufs die Sendetaste **PTT**.

6 Warten Sie auf eine Quittierung.

Bei erfolgreicher Durchführung:

- Ein positiver Hinweiston ertönt.
- Auf dem Display wird kurz Tx Telegramm angezeigt.
- Auf dem Display werden das **Einzelrufsymbol** und der Funkgerät-Aliasname angezeigt.

- Warten Sie, bis der Sprecherlaubnis ton verklungen ist, und sprechen Sie deutlich in das Mikrofon.

Bei nicht erfolgreicher Durchführung:

- Ein negativer Hinweiston ertönt.

Der Ruf wird beendet, wenn es in einem festgelegten Zeitraum keine Sprachaktivität gibt. Ein Hinweiston ertönt. Im Display wird Ruf beendet angezeigt.

#### 7.20.1

### Empfangen von 5-Ton-Rufen

Wenn Sie einen 5-Ton-Ruf empfangen:

- Die grüne LED blinkt.
- Ein Hinweiston ertönt.
- Auf dem Display werden das **Einzelrufsymbol** und der Funkgerät-Aliasname angezeigt.

- Die Stummschaltung Ihres Funkgeräts wird aufgehoben, und der ankommende Ruf ist über den Lautsprecher zu hören.

- 1 Drücken Sie zum Beantworten des Anrufs die Sendetaste **PTT**.

Die grüne LED leuchtet.

---

- 2 Warten Sie, bis der Sprecherlaubniston verklungen ist, und sprechen Sie deutlich in das Mikrofon.
- 

- 3 Lassen Sie die Sendetaste **PTT** los, um den Gesprächspartner zu hören.

Der Ruf wird beendet, wenn es in einem festgelegten Zeitraum keine Sprachaktivität gibt. Ein Hinweiston ertönt. Im Display wird `Ruf beendet` angezeigt.

---

### 7.20.2

## Senden eines 5-Ton-Notrufs

Gehen Sie wie folgt vor, um einen Notrufalarm zu senden:

- 1 Drücken Sie die programmierte **Notrufeinschalttaste**.

Sie sehen Folgendes:

- Auf dem Display werden vorübergehend `Tx Alarm` und der Aliasname des Kanals angezeigt.
  - Die grüne LED leuchtet.
  - Das **Notruf**-Symbol wird angezeigt.
  - Der Notrufton ertönt.
  - Im Display wird `Alarm gesendet` angezeigt.
- 

- 2 Das Funkgerät verlässt den Notsignalmodus und kehrt zum Ausgangsbildschirm zurück.
- 

### 7.20.3

## Senden eines 5-Ton-Notrufs gefolgt von Sprache

Gehen Sie wie folgt vor, um einen Notrufalarm auf Ihrem Funkgerät zu senden.

**1** Drücken Sie die programmierte **Notrufeinschalttaste**.

Sie sehen Folgendes:

- Die grüne LED leuchtet.
- Auf dem Display werden vorübergehend `Tx Alarm` und der Aliasname des Kanals angezeigt.
- Das **Notruf**-Symbol wird angezeigt.
- Der Notrufton ertönt.
- Im Display wird `Alarm gesendet` angezeigt.
- Sobald auf dem Display `Notruf` angezeigt wird, wird das Funkgerät auf Notrufmodus geschaltet.

**2** Sobald das Display `Alarm gesendet` anzeigt, sprechen Sie deutlich in das Mikrofon.

Das Funkgerät stoppt den Sendevorgang automatisch bei aktiviertem Notrufzyklusbetrieb nach

Ablauf der Dauer des Zyklus zwischen *Notrufmikrofon* und Empfang von Rufen.

Die rote LED blinkt. Das Funkgerät bleibt im Notfallmodus.

**3** Lassen Sie die Sendetaste **PTT** los, um den Gesprächspartner zu hören.

**4** Um den Notrufmodus nach dem Ruf zu verlassen, drücken Sie die Taste **Notruf aus**.

Wenn Sie die Taste **Notruf aus** nicht drücken, um den Notrufmodus zu beenden, blinkt die LED rot, und das Funkgerät bleibt im Notrufmodus.

Das Funkgerät kehrt zum Startbildschirm zurück.

#### 7.20.4





### Empfangen eines 5-Ton-Notrufs

Wenn Sie ein Notrufsignal empfangen:

- Ein Hinweiston ertönt.
- Die rote LED blinkt.

- Das Display zeigt das **Notrufsymbol** und den Alias des Notrufenden an. Im Fall von mehreren Notrufen werden alle Aliasnamen der Notrufenden in der Alarmliste angezeigt.



1 Führen Sie einen der folgenden Schritte aus:

- Wenn es nur einen Alarm gibt, drücken Sie , um weitere Informationen anzuzeigen.
- Wenn es mehrere Alarme gibt, drücken Sie  oder  bis zum gewünschten Aliasnamen, und drücken Sie , um weitere Informationen anzuzeigen.

---

2 Drücken Sie , um die Aktionsoptionen anzuzeigen.

---

3 Drücken Sie , und wählen Sie , um die Benachrichtigungsliste zu verlassen.

---

7.21

118

## Privacy

Durch den Einsatz softwaregestützter Verschlüsselung verhindert diese Funktion, wenn aktiviert, unbefugtes Zuhören auf einem Kanal. Die Signalisierungs- und Benutzeridentifikationsteile einer Übertragung werden nicht verschlüsselt.

Um verschlüsselt senden zu können, muss die Verschlüsselung für den Kanal aktiviert sein, während dies für empfangende Funkgeräte nicht erforderlich ist. Kanäle mit aktivierter Verschlüsselung können weiterhin normale (unverschlüsselte) Übertragungen empfangen.

Die Verschlüsselungsfunktion wird nicht für alle Funkgerätmodelle angeboten oder kann unterschiedlich konfiguriert werden. Weitere Informationen erhalten Sie von Ihrem Fachhändler oder Systemadministrator.

Ihr Funkgerät unterstützt zwei Verschlüsselungsarten, jedoch kann dem Funkgerät nur eine zugewiesen werden. Nämlich:

- Einfacher Scrambler
- Verbesserter Scrambler

Zum Entschlüsseln eines verschlüsselten Rufs bzw. einer Datenübertragung muss Ihr Funkgerät mit demselben Verschlüsselungsschlüssel (für einfache Verschlüsselung)

oder demselben Schlüsselwert und derselben Schlüssel-ID (für erweiterte Verschlüsselung) programmiert sein wie das sendende Funkgerät.

Wenn Sie einen verschlüsselten Ruf eines Funkgeräts mit einem anderen Verschlüsselungsschlüssel oder einem anderen Schlüsselwert und einer anderen Schlüssel-ID erhalten, hören Sie entweder eine entstellte Übertragung (einfache Verschlüsselung) oder gar nichts (erweiterte Verschlüsselung).

Je nachdem, wie Ihr Funkgerät programmiert wurde, können Funkgeräte auf einem Kanal mit aktivierter Verschlüsselung weiterhin normale (unverschlüsselte) Übertragungen empfangen. Darüber hinaus kann das Funkgerät einen Warnton ausgeben oder nicht. Auch dies richtet sich danach, wie es programmiert wurde.

Wurde dem Funkgerät ein Verschlüsselungstyp zugewiesen, wird das **Gesichert-** bzw. **Ungesichert-** Symbol auf dem Startbildschirm angezeigt, außer wenn das Funkgerät einen Notruf oder ein Notsignal sendet oder empfängt.

Die grüne LED leuchtet, während das Funkgerät sendet. Während des Empfangs eines Rufs mit aktivierter Verschlüsselung blinkt sie schnell.



#### HINWEIS:



Diese Funktion ist auf Citizens Band-Kanälen nicht verfügbar, die sich auf der gleichen Frequenz befinden.

#### 7.21.1



### Ein- und Ausschalten des Datenschutzes

Führen Sie die Vorgehensweise zum Ein- und Ausschalten der Verschlüsselung auf Ihrem Funkgerät durch.



- 1 Führen Sie einen der folgenden Schritte aus:
  - Drücken Sie die programmierte Taste **Verschlüsselung**. Überspringen Sie die vorhergehenden Schritte.
  - Drücken Sie  , um das Menü aufzurufen.

- 
- 2 Drücken Sie  oder  bis Dienstprogramme. Drücken Sie  , um die Option auszuwählen.
-



3 Drücken Sie  oder  bis Funkgeräteinstellungen. Drücken Sie  , um die Option auszuwählen.

---

4 Drücken Sie  oder  bis zur *<gewünschten Verschlüsselung>*. Drücken Sie  , um die Option auszuwählen.

- Wenn die Verschlüsselung aktiviert ist, wird im Display ✓ neben Aktiviert angezeigt.
  - Wenn die Verschlüsselung deaktiviert ist, wird im Display ein leeres Kontrollkästchen neben Aktiviert angezeigt.
- 

## 7.22

### Antwortsperr

Anhand dieser Funktion können Sie verhindern, dass Ihr Funkgerät auf eingehende Übertragungen reagiert.



#### HINWEIS:

Setzen Sie sich mit Ihrem Händler in Verbindung, um zu erfahren, wie das Funkgerät konfiguriert wurde.

Wenn aktiviert, generiert das Funkgerät keine abgehenden Übertragungen in Antwort auf eingehende Übertragungen, wie etwa Funkgerätkontrolle, Rufhinweis, Funkgerät deaktivieren, Remote-Überwachung, Automatischer Registrierungsservice (ARS), Antwort auf Einzelrufe und Senden von GNSS-Standortberichten.

Ihr Funkgerät kann keine Einzelrufbestätigungen empfangen, wenn diese Funktion aktiviert ist. Das Funkgerät kann jedoch manuell Übertragungen senden.

#### 7.22.1

### Ein-/Ausschalten der Antwortsperr

Führen Sie die Vorgehensweise zum Ein- oder Ausschalten der Antwortsperr auf Ihrem Funkgerät durch.

Drücken Sie die programmierte **Antwortsperr**-Taste.

---

Bei erfolgreicher Durchführung:

- Ein positiver Hinweisston ertönt.

- Das Display zeigt einen kurzzeitigen positiven Kurzhinweis an.

Bei nicht erfolgreicher Durchführung:

- Ein negativer Hinweiston ertönt.
- Im Display wird ein kurzzeitiger negativer Kurzhinweis angezeigt.

## 7.23

### Sicherheit

Mit dieser Funktion können Sie jedes im System befindliche Funkgerät aktivieren oder deaktivieren.

So kann z. B. ein gestohlenen Funkgerät deaktiviert und damit unbrauchbar gemacht werden oder ein wiedergefundenes Funkgerät aktiviert werden.

Es gibt zwei Möglichkeiten, ein Funkgerät zu aktivieren oder zu deaktivieren, mit Authentifizierung und ohne Authentifizierung.

„Authentifiziertes Funkgerät deaktivieren“ ist eine käufliche Funktion. Beim authentifizierten Deaktivieren des Funkgeräts ist eine Verifizierung erforderlich, wenn Sie ein Funkgerät aktivieren oder deaktivieren. Wenn Ihr Funkgerät diese Funktion auf einem Ziel-Funkgerät mit Benutzerauthentifizierung initiiert, ist die Eingabe einer

Passphrase erforderlich. Die Passphrase wird auf dem Ziel-Funkgerät über CPS vorprogrammiert.

Sie erhalten keine Bestätigung, wenn Sie während des Vorgangs „Funkgerät aktivieren“ oder „Funkgerät deaktivieren“  drücken.



#### HINWEIS:

Weitere Informationen erhalten Sie von Ihrem Fachhändler oder Systemadministrator.



## 7.23.1

### Deaktivieren von Funkgeräten

Führen Sie die Vorgehensweise zum Deaktivieren Ihres Funkgeräts durch.

- 1 Drücken Sie die vorprogrammierte **Funkgerät deaktivieren**-Taste.

---

- 2 Drücken Sie  oder  bis zum gewünschten Aliasnamen oder zur gewünschten ID.

---

- 3 Drücken Sie , um die Option auszuwählen. Eines der folgenden Ereignisse tritt ein:

- Im Display wird eine Zwischenstand-Kurznotiz angezeigt und damit bestätigt, dass die Anfrage ausgeführt wird. Die grüne LED blinkt.
- Ein Bildschirm mit einer Passphrase wird angezeigt.

Geben Sie die Passphrase ein. Drücken Sie , um fortzufahren.

- Wenn die Passphrase korrekt ist, wird im Display eine Zwischenstand-Kurznotiz angezeigt und damit bestätigt, dass die Anfrage ausgeführt wird. Die grüne LED leuchtet.
- Wenn die Passphrase nicht korrekt ist, wird im Display ein negativer Kurzhinweis angezeigt, und Sie kehren zum vorherigen Bildschirm zurück.

#### 4 Warten Sie auf eine Quittierung.

Bei erfolgreicher Durchführung:

- Ein positiver Hinweiston ertönt.
- Im Display wird ein positiver Kurzhinweis angezeigt.

Bei nicht erfolgreicher Durchführung:

- Ein negativer Hinweiston ertönt.
- Im Display wird ein negativer Kurzhinweis angezeigt.

#### 7.23.2



### Deaktivieren von Funkgeräten mithilfe der Kontaktliste

Führen Sie die Vorgehensweise zum Deaktivieren Ihres Funkgeräts mithilfe der Kontaktliste durch.

1 Drücken Sie , um das Menü aufzurufen.

2 Drücken Sie  oder  bis

Kontakte. Drücken Sie , um die Option auszuwählen.

3 Drücken Sie  oder  bis zum gewünschten Aliasnamen oder zur gewünschten ID. Drücken Sie , um die Option auszuwählen.

4 Drücken Sie  oder  bis FunkgDeak.

---

5 Drücken Sie , um die Option auszuwählen. Eines der folgenden Ereignisse tritt ein:

- Im Display wird eine Zwischenstand-Kurznotiz angezeigt und damit bestätigt, dass die Anfrage ausgeführt wird. Die grüne LED blinkt.
- Ein Bildschirm mit einer Passphrase wird angezeigt.

Geben Sie die Passphrase ein. Drücken Sie , um fortzufahren.

- Wenn die Passphrase korrekt ist, wird im Display eine Zwischenstand-Kurznotiz angezeigt und damit bestätigt, dass die Anfrage ausgeführt wird. Die grüne LED leuchtet.
  - Wenn die Passphrase nicht korrekt ist, wird im Display ein negativer Kurzhinweis angezeigt, und Sie kehren zum vorherigen Bildschirm zurück.
- 

6 Warten Sie auf eine Quittierung.

Bei erfolgreicher Durchführung:

- Ein positiver Hinweiston ertönt.
- Im Display wird ein positiver Kurzhinweis angezeigt.

Bei nicht erfolgreicher Durchführung:

- Ein negativer Hinweiston ertönt.
  - Im Display wird ein negativer Kurzhinweis angezeigt.
- 



### 7.23.3

## Deaktivieren von Funkgeräten über manuelles Wählen



Führen Sie die Vorgehensweise zum Deaktivieren Ihres Funkgeräts über manuelles Wählen durch.

1 Drücken Sie , um das Menü aufzurufen.

---

2 Drücken Sie  oder  bis Kontakte.  
Drücken Sie  , um die Option auszuwählen.



---

3 Drücken Sie  oder  bis Man. Wählen.  
Drücken Sie  , um die Option auszuwählen.

---

4 Geben Sie die Funkgerät-ID ein, und drücken Sie  , um fortzufahren.

---

5 Drücken Sie  oder  bis FunkDeak .

---

6 Drücken Sie  , um die Option auszuwählen.  
Eines der folgenden Ereignisse tritt ein:

- Im Display wird eine Zwischenstand-Kurznotiz angezeigt und damit bestätigt, dass die Anfrage ausgeführt wird. Die grüne LED blinkt.
- Ein Bildschirm mit einer Passphrase wird angezeigt.

Geben Sie die Passphrase ein. Drücken Sie  , um fortzufahren.

- Wenn die Passphrase korrekt ist, wird im Display eine Zwischenstand-Kurznotiz angezeigt und damit bestätigt, dass die Anfrage ausgeführt wird. Die grüne LED leuchtet.
  - Wenn die Passphrase nicht korrekt ist, wird im Display ein negativer Kurzhinweis angezeigt, und Sie kehren zum vorherigen Bildschirm zurück.
- 

7 Warten Sie auf eine Quittierung.

Bei erfolgreicher Durchführung:

- Ein positiver Hinweiston ertönt.
- Im Display wird ein positiver Kurzhinweis angezeigt.

Bei nicht erfolgreicher Durchführung:



- Ein negativer Hinweiston ertönt.
  - Im Display wird ein negativer Kurzhinweis angezeigt.
-

## 7.23.4

**Aktivieren von Funkgeräten** 

Führen Sie die Vorgehensweise zum Aktivieren Ihres Funkgeräts durch.

- 1 Drücken Sie die konfigurierte **Funkgerät aktivieren-**Taste.
- 

- 2 Drücken Sie  oder  bis zum gewünschten Aliasnamen oder zur gewünschten ID.
- 

- 3 Drücken Sie , um die Option auszuwählen. Eines der folgenden Ereignisse tritt ein:

- Im Display werden `Funkg. aktiv.` und der Funkgeräte-Alias oder die ID angezeigt. Die grüne LED leuchtet.
- Ein Bildschirm mit einer Passphrase wird angezeigt.

Geben Sie die Passphrase ein. Drücken Sie , um fortzufahren.

- Wenn die Passphrase korrekt ist, wird im Display eine Zwischenstand-Kurznotiz

angezeigt und damit bestätigt, dass die Anfrage ausgeführt wird. Die grüne LED leuchtet.

- Wenn die Passphrase nicht korrekt ist, wird im Display ein negativer Kurzhinweis angezeigt, und Sie kehren zum vorherigen Bildschirm zurück.
- 

- 4 Warten Sie auf eine Quittierung.

Bei erfolgreicher Durchführung:

- Ein positiver Hinweiston ertönt.
- Im Display wird ein positiver Kurzhinweis angezeigt.

Bei nicht erfolgreicher Durchführung:

- Ein negativer Hinweiston ertönt.
  - Im Display wird ein negativer Kurzhinweis angezeigt.
-



## 7.23.5

## Aktivieren von Funkgeräten mithilfe der Kontaktliste



Führen Sie die Vorgehensweise zum Aktivieren Ihres Funkgeräts mithilfe der Kontaktliste durch.

- 1 Drücken Sie , um das Menü aufzurufen.



---

- 2 Drücken Sie  oder  bis Kontakte.  
Drücken Sie , um die Option auszuwählen.

---

- 3 Drücken Sie  oder  bis zum gewünschten Aliasnamen oder zur gewünschten ID. Drücken Sie , um die Option auszuwählen.

---

- 4 Drücken Sie  oder  bis FunkgAkt.

---

- 5 Drücken Sie , um die Option auszuwählen.  
Eines der folgenden Ereignisse tritt ein:

- Die grüne LED blinkt. Im Display werden Funkg.aktiv. und der Funkgeräte-Alias oder die ID angezeigt. Die grüne LED leuchtet.
- Ein Bildschirm mit einer Passphrase wird angezeigt.

Geben Sie die Passphrase ein. Drücken Sie , um fortzufahren.

- Wenn die Passphrase korrekt ist, wird im Display eine Zwischenstand-Kurznotiz angezeigt und damit bestätigt, dass die Anfrage ausgeführt wird. Die grüne LED leuchtet.
- Wenn die Passphrase nicht korrekt ist, wird im Display ein negativer Kurzhinweis angezeigt, und Sie kehren zum vorherigen Bildschirm zurück.

### 6 Warten Sie auf eine Quittierung.

Bei erfolgreicher Durchführung:

- Ein positiver Hinweiston ertönt.
- Im Display wird ein positiver Kurzhinweis angezeigt.







Bei nicht erfolgreicher Durchführung:



- Ein negativer Hinweis ertönt.
- Im Display wird ein negativer Kurzhinweis angezeigt.

### 7.23.6



## Aktivieren von Funkgeräten über manuelles Wählen

Führen Sie die Vorgehensweise zum Aktivieren Ihres Funkgeräts über manuelles Wählen durch.

- 1 Drücken Sie , um das Menü aufzurufen.
- 
- 2 Drücken Sie  oder  bis Kontakte.  
Drücken Sie , um die Option auszuwählen.
- 
- 3 Drücken Sie  oder  bis Manuell wählen.  
Drücken Sie , um die Option auszuwählen.
- 

- 4 Drücken Sie  oder  bis Einzelruf.  
Drücken Sie , um die Option auszuwählen.  
In der ersten Textzeile wird Funkgerät-Nr. : angezeigt.
- 

- 5 Geben Sie die Funkgerät-ID ein, und drücken Sie , um fortzufahren.
- 

- 6 Drücken Sie  oder  bis Funkgät t.
- 

- 7 Drücken Sie , um die Option auszuwählen. Eines der folgenden Ereignisse tritt ein:
  - Die grüne LED blinkt. Im Display werden Funkg. aktiv. und der Funkgeräte-Alias oder die ID angezeigt. Die grüne LED leuchtet.
  - Ein Bildschirm mit einer Passphrase wird angezeigt.

Geben Sie die Passphrase ein. Drücken Sie , um fortzufahren.



- Wenn die Passphrase korrekt ist, wird im Display eine Zwischenstand-Kurznotiz angezeigt und damit bestätigt, dass die Anfrage ausgeführt wird. Die grüne LED leuchtet.
- Wenn die Passphrase nicht korrekt ist, wird im Display ein negativer Kurzhinweis angezeigt, und Sie kehren zum vorherigen Bildschirm zurück.

---

### 8 Warten Sie auf eine Quittierung.

Bei erfolgreicher Durchführung:

- Ein positiver Hinweiston ertönt.
- Im Display wird ein positiver Kurzhinweis angezeigt.

Bei nicht erfolgreicher Durchführung:

- Ein negativer Hinweiston ertönt.
- Im Display wird ein negativer Kurzhinweis angezeigt.

## Alleinarbeiter

Der Alleinarbeiterschutz löst einen Notruf aus, wenn eine vordefinierte Zeit lang keine Benutzeraktivität erfasst wird, d. h. beispielsweise keine Taste am Funkgerät gedrückt wird oder der Kanalwahlschalter nicht betätigt wird.

Wurde während der einprogrammierten Dauer keine Benutzeraktivität erfasst, warnt das Funkgerät den Benutzer durch ein akustisches Signal vor, sobald der Inaktivitäts-Timer abgelaufen ist.

Hat der Benutzer auch nach Ablauf des vordefinierten Ansprechzeit-Timers noch nicht quittiert, löst das Funkgerät einen Notrufalarm aus.

Diese Funktion ist nur einem der folgenden Notrufalarme zugewiesen:

- Notrufalarm
- Notsignal mit Ruf
- Notsignal mit anschließender Sprache 

Das Funkgerät bleibt im Notrufzustand, sodass weiterhin Sprachnachrichten gesendet werden können, bis die erforderlichen Maßnahmen ergriffen werden. Weitere

Informationen zum Verlassen der Notruffunktion finden Sie unter [Notfallbetrieb auf Seite 95](#).



#### HINWEIS:

Weitere Informationen erhalten Sie von Ihrem Fachhändler oder Systemadministrator.

7.25

## Passwortsperre

Sie können ein Passwort einstellen, um den Zugriff auf Ihr Funkgerät zu beschränken. Sobald Sie Ihr Funkgerät einschalten, werden Sie gebeten, das Passwort einzugeben.

Ihr Funkgerät unterstützt eine 4-stellige Kennworteingabe.



Im gesperrten Zustand kann Ihr Funkgerät keine Anrufe empfangen.

7.25.1

### Zugreifen auf das Funkgerät mithilfe eines Passworts

Schalten Sie das Funkgerät ein.

- 1 Geben Sie das vierstellige Passwort ein.

- a Um den numerischen Wert jeder Stelle zu ändern, drücken Sie  oder . Zur Eingabe und um zur nächsten Stelle zu gehen, drücken Sie .

2

- Drücken Sie , um das Passwort zu bestätigen.

Wenn Sie das Passwort korrekt eingeben, wird das Funkgerät eingeschaltet.

Wenn Sie beim ersten und zweiten Versuch das falsche Passwort eingeben, zeigt Ihr Funkgerät Folgendes an:

- Ein Dauerton erklingt.
- Das Display zeigt `Falsches Passwort`.

Wiederholen Sie [Schritt 1](#).

Wenn Sie beim dritten Versuch das falsche Passwort eingeben, zeigt Ihr Funkgerät Folgendes an:

- Ein Hinweiston ertönt.
- Die gelbe LED blinkt.
- Das Display zeigt `Falsches Passwort` an und dann `Funkgerät gesperrt`.

- Ihr Funkgerät wird 15 Minuten lang gesperrt.

**HINWEIS:**

Im gesperrten Status reagiert das Funkgerät nur auf Eingaben des **Ein-/Aus-/Lautstärkereglers** und der vorprogrammierten Taste

**Hintergrundbeleuchtung.**

Warten Sie, bis der 15-Minuten-Timer für den gesperrten Status abgelaufen ist, und wiederholen Sie dann [Schritt 1](#).

**HINWEIS:**

Wenn Sie das Funkgerät aus- und wieder einschalten, wird der 15-Minuten-Timer neu gestartet.

## 7.25.2

### Entsperren von Funkgeräten

Im gesperrten Zustand kann Ihr Funkgerät keine Anrufe empfangen. Führen Sie die Vorgehensweise zum Entsperren Ihres Funkgeräts durch.

Führen Sie einen der folgenden Schritte aus:

- Wenn das Funkgerät eingeschaltet ist, warten Sie 15 Minuten, und wiederholen Sie dann die Schritte unter [Zugreifen auf das Funkgerät mithilfe eines Passworts auf Seite 129](#), um auf das Funkgerät zuzugreifen.

- Wenn das Funkgerät ausgeschaltet ist, schalten Sie das Gerät ein. Ihr Funkgerät startet den 15-Minuten-Timer für die Sperre.

Ein Hinweiston ertönt. Die gelbe LED blinkt. Das Display zeigt `Funkgerät gesperrt`.

Warten Sie 15 Minuten, und wiederholen Sie dann die Schritte unter [Zugreifen auf das Funkgerät mithilfe eines Passworts auf Seite 129](#), um auf das Funkgerät zuzugreifen.

## 7.25.3



### Ein-/Ausschalten der Passwortsperre

Führen Sie die Vorgehensweise zum Ein- und Ausschalten der Passwortsperre auf Ihrem Funkgerät durch.



- 1 Drücken Sie , um das Menü aufzurufen.

- 2 Drücken Sie  oder  bis

`Dienstprogramme`. Drücken Sie , um die Option auszuwählen.



3 Drücken Sie  oder  bis Funkgeräteinstellungen. Drücken Sie , um die Option auszuwählen.

---

4 Drücken Sie  oder  bis Passwort-Sperre. Drücken Sie , um die Option auszuwählen.

---

5 Geben Sie das aktuelle vierstellige Passwort ein.







- Über ein Tastenfeldmikrofon.
- Drücken Sie  oder , um den numerischen Wert jeder Ziffer zu bearbeiten, und drücken Sie , um die Eingabe zu bestätigen und zur nächsten Ziffer zu gehen. Bei der Passwordeingabe ertönt mit jedem Drücken einer Taste ein positiver Hinweis.

---

6 Drücken Sie , um das Passwort einzugeben. Wenn das Passwort falsch ist, erscheint im Display Falsches Passwort, und das Funkgerät zeigt automatisch wieder das vorhergehende Menü an.

---

7 Führen Sie einen der folgenden Schritte aus:

- Drücken Sie  oder  bis Einschalten. Drücken Sie , um die Option auszuwählen. Im Display wird ✓ neben Einschalten angezeigt.
  - Drücken Sie  oder  bis Abschalten. Drücken Sie , um die Option auszuwählen. Im Display wird ✓ neben Abschalten angezeigt.
- 



#### 7.25.4

### Ändern von Kennwörtern











Führen Sie die Vorgehensweise zum Ändern von Kennwörtern auf Ihrem Funkgerät durch.

1 Drücken Sie , um das Menü aufzurufen.

---

2 Drücken Sie  oder  bis Dienstprogramme. Drücken Sie , um die Option auszuwählen.

---

- 3 Drücken Sie  oder  bis Funkgeräteinstellungen. Drücken Sie  , um die Option auszuwählen.
- 
- 4 Drücken Sie  oder  bis Passwort-Sperre. Drücken Sie  , um die Option auszuwählen.
- 
- 5 Geben Sie das aktuelle vierstellige Passwort, und drücken Sie  , um fortzufahren.  
Wenn das Passwort falsch ist, erscheint im Display `Falsches Passwort`, und das Funkgerät zeigt automatisch wieder das vorhergehende Menü an.
- 
- 6 Drücken Sie  oder  bis `Passw. änd.` angezeigt wird. Drücken Sie  , um die Option auszuwählen.
- 
- 7 Geben Sie ein neues vierstelliges Passwort ein, und drücken Sie  , um fortzufahren.
- 

- 8 Geben Sie das neue vierstellige Passwort noch einmal ein, und drücken Sie  , um fortzufahren.  
Bei erfolgreicher Durchführung wird auf dem Display `Kennwort geändert` angezeigt.  
Bei nicht erfolgreicher Durchführung wird auf dem Display `PW stimmen nicht überein` angezeigt.  
Der Bildschirm wechselt automatisch zum vorherigen Menü.
- 

## 7.26

### Benachrichtigungsliste

Ihr Funkgerät hat eine Mitteilungsliste, die alle Ihre „ungelesenen“ Ereignisse auf dem Kanal, wie z. B. ungelesene Textnachrichten, Telemetrienachrichten, verpasste Rufe und Rufhinweise sammelt.

Auf dem Display wird das **Benachrichtigungssymbol** angezeigt, wenn die Benachrichtigungsliste mindestens ein Ereignis enthält.

Die Liste unterstützt maximal 40 ungelesene Ereignisse. Wenn die Liste voll ist, ersetzt das nächste Ereignis automatisch den jeweils ältesten Listeneintrag. Die

Ereignisse werden nach dem Lesen aus der Benachrichtigungsliste entfernt.

Für Textnachrichten, verpasste Rufe und Rufhinweise beträgt die maximale Anzahl 30 Textnachrichten und 10 verpasste Rufe bzw. Rufhinweise. Diese maximale Anzahl hängt von der Kapazität der einzelnen Funktionslisten ab (Jobtickets oder Textnachrichten, verpasste Rufe oder Rufhinweise).



#### HINWEIS:

Ihr Funkgerät setzt den Suchlauf aus, wenn die Benachrichtigungsliste angezeigt wird. Der Suchlauf wird wieder aufgenommen, wenn Ihr Funkgerät die Benachrichtigungsliste verlässt. Drücken Sie  oder warten Sie, bis der Menü-Timer abgelaufen ist, um die Benachrichtigungsliste zu verlassen.

### 7.26.1



## Aufrufen der Mitteilungsliste



Führen Sie die Vorgehensweise zum Aufrufen der Mitteilungsliste auf Ihrem Funkgerät durch.

- 1 Führen Sie einen der folgenden Schritte aus:
  - Drücken Sie die programmierte Taste **Mitteilung**. Überspringen Sie die nachfolgenden Schritte.

- Drücken Sie  , um das Menü aufzurufen.

- 2 Drücken Sie  , um das Menü aufzurufen.

- 3 Drücken Sie  oder  bis Mitteilung.  
Drücken Sie  , um die Option auszuwählen.

- 4 Drücken Sie  oder  bis zum gewünschten Ereignis. Drücken Sie  , um die Option auszuwählen.

Drücken Sie  lang, um zum Startbildschirm zurückzukehren.

### 7.27

## Auto-Range Transponder-System



Reichweite-Überwachungssystem (ARTS) ist eine rein analoge Funktion, die dazu dient, Sie zu informieren, wenn

sich Ihr Funkgerät außerhalb der Reichweite anderer mit ARTS ausgestatteter Funkgeräte befindet.

Mit ARTS ausgestattete Funkgeräte senden oder empfangen in regelmäßigen Abständen Signale, um zu bestätigen, dass sich die Geräte innerhalb der Funkreichweite der anderen befinden.

Ihr Funkgerät bietet folgende Anzeigen zum Status:

### Erster Hinweis

Ein Hinweiston ertönt.

Das Display zeigt den Kanal-Aliasnamen und In Reichweite an.

### ARTS-in-Reichweite-Hinweis

Ein Ton erklingt, wenn programmiert.

Das Display zeigt den Kanal-Aliasnamen und In Reichweite an.

### ARTS-außer-Reichweite-Hinweis

Ein Hinweiston ertönt. Die rote LED blinkt schnell.

Auf dem Display wird `Auss. Reichw.` abwechselnd mit der Startseite angezeigt.



### HINWEIS:

Weitere Informationen erhalten Sie von Ihrem Fachhändler oder Systemadministrator.

## 7.28

# Over-the-Air Programmierung (OTAP)

Ihr Händler kann Ihr Funkgerät über Over-the-Air-Programmierung (OTAP) ohne physische Verbindung ferngesteuert aktualisieren. Darüber hinaus können auch einige Einstellungen über OTAP konfiguriert werden.

Wenn OTAP auf Ihrem Funkgerät aktiv ist, blinkt die grüne LED.

Wenn Ihr Funkgerät große Datenmengen empfängt:

- Das Display zeigt das Symbol **Große Datenmengen** an.
- Der Kanal ist belegt.
- Ein negativer Hinweiston erklingt, wenn Sie die **PTT**-Taste drücken.

Wenn OTAP abgeschlossen ist, je nach Konfiguration:

- Ein Hinweiston ertönt. Auf dem Display wird `Aktualisierung Neustart` angezeigt. Das Funkgerät wird durch Aus- und Einschalten neu gestartet.
- Sie können `Jetzt neu start.` oder `Später auswählen` wählen. Wenn Sie `Später auswählen` wählen, wechselt Ihr Funkgerät zum vorherigen Bildschirm. Auf dem Display

wird das **OTAP-Verzögerungs-Timer**-Symbol angezeigt, bis der automatische Neustart erfolgt.

Wenn Ihr Funkgerät nach dem automatischen Neustart eingeschaltet wird:

- Bei erfolgreichem Abschluss wird auf dem Display **SW-Update abgeschlossen** angezeigt.
- Wenn die Programmaktualisierung nicht erfolgreich war, ertönt ein Signalton, die rote LED blinkt einmal, und im Display wird **SW-Update fehlg.** angezeigt.



#### **HINWEIS:**

Wenn die Aktualisierung der Programmierung nicht erfolgreich war, werden bei jedem Einschalten des Funkgeräts die Fehlermeldungen angezeigt, dass das Software-Update fehlgeschlagen ist. Wenden Sie sich an Ihren Händler, um Ihr Funkgerät mit der neuesten Software neu zu programmieren, um die Fehleranzeigen für Software-Updates zu beseitigen.

Unter [Überprüfen der Software-Aktualisierungsinformationen auf Seite 162](#) finden Sie die aktualisierte Softwareversion.

7.29

## Wi-Fi-Betrieb

Diese Funktion ermöglicht es Ihnen, ein WLAN-Netzwerk einzurichten und eine Verbindung zu diesem herzustellen. Wi-Fi unterstützt Aktualisierungen an der Firmware des Funkgeräts, Codeplug und Ressourcen, wie z. B. Sprachpakete und Sprachansage.



#### **HINWEIS:**

Diese Funktion betrifft nur DP2600e.

Wi-Fi® ist eine eingetragene Marke der Wi-Fi Alliance®.

Ihr Funkgerät unterstützt WEP/WPA/WPA2 Personal und WPA/WPA2 Enterprise Wi-Fi-Netzwerke.

#### **WEP/WPA/WPA2 Personal Wi-Fi-Netzwerk**

Nutzt die Pre-Shared Key (Passwort)-basierte Authentifizierung.

Der Pre-Shared Key kann über das Menü oder CPS/RM eingegeben werden.

#### **WPA/WPA2 Enterprise Wi-Fi-Netzwerk**

Verwendet eine zertifikatbasierte Authentifizierung.



Ihr Funkgerät muss mit einem Zertifikat vorkonfiguriert werden.



## HINWEIS:

Wenden Sie sich an Ihren Händler oder Systemadministrator, um eine Verbindung mit dem WPA/WPA2 Enterprise Wi-Fi-Netzwerk herzustellen.

Die programmierte Taste **Ein-/Ausschalten von WLAN** wird von Ihrem Händler oder Systemadministrator zugeordnet. Klären Sie mit Ihrem Händler oder Systemadministrator, wie das Funkgerät konfiguriert wurde.

Sprachansagen für die vorprogrammierte Taste **WLAN ein oder aus** können über CPS gemäß den Benutzeranforderungen angepasst werden. Weitere Informationen erhalten Sie von Ihrem Fachhändler oder Systemadministrator.



## HINWEIS:





Sie können WLAN per Fernzugriff mit einem festgelegten Funkgerät ein- oder ausschalten (siehe [Ein-/Ausschalten des WLAN per Fernzugriff mit festgelegtem Funkgerät \(Einzelsteuerung\) auf Seite 137](#) und [Ein-/Ausschalten des WLAN per Fernzugriff mit festgelegtem Funkgerät \(Gruppensteuerung\) auf Seite 138](#) ). Weitere Informationen erhalten Sie von Ihrem Fachhändler oder Systemadministrator.



### 7.29.1

## Ein-/Ausschalten von WLAN

- 1 Drücken Sie die programmierte **WLAN ein oder aus**. Die Sprachansage besagt: WLAN wird eingeschaltet oder WLAN wird ausgeschaltet.

---

- 2 Rufen Sie diese Funktion über das Menü auf.
  - a Drücken Sie  , um das Menü aufzurufen.
  - b Drücken Sie  oder  bis **WiFi** und drücken Sie  zum Auswählen.

- c Drücken Sie  oder  bis Einschalten und drücken Sie  zum Auswählen.

Das Funkgerät zeigt WiFi wird eingeschaltet an.

### 7.29.2

## Ein-/Ausschalten des WLAN per Fernzugriff mit festgelegtem Funkgerät (Einzelsteuerung)

Sie können WLAN in der Einzelsteuerung per Fernzugriff ein- oder ausschalten (einer-an-einen).







#### HINWEIS:



Nur Funkgeräte mit bestimmter CPS-Einstellung unterstützen diese Funktion. Erkundigen Sie sich bei Ihrem Händler oder Systemadministrator, um weitere Informationen zu erhalten.



- 1 Führen Sie einen der folgenden Schritte aus:
  - Halten Sie die programmierbare Taste lange gedrückt. Geben Sie die ID und drücken Sie .

zum Auswählen über das Tastenfeld ein. Lesen Sie weiter unter [Schritt 3](#).

- Drücken Sie , um das Menü aufzurufen.

- 2 Drücken Sie  oder  bis Kontakte und drücken Sie  zum Auswählen.

- 3 Drücken Sie  oder  bis WLAN-Steuerung, dann  zur Auswahl.

- 4 Drücken Sie  oder , um Ein oder Aus zu wählen.

- 5 Drücken Sie , um die Option auszuwählen.

Nach einem erfolgreichen Versuch wird im Display ein positiver Kurzhinweis angezeigt.

Nach einem erfolglosen Versuch wird im Display ein negativer Kurzhinweis angezeigt.

## 7.29.3

## Ein-/Ausschalten des WLAN per Fernzugriff mit festgelegtem Funkgerät (Gruppensteuerung)

Sie können WLAN in der Gruppensteuerung per Fernzugriff ein- oder ausschalten (einer-an-viele).





### HINWEIS:



Nur Funkgeräte mit bestimmter CPS-Einstellung unterstützen diese Funktion. Erkundigen Sie sich bei Ihrem Händler oder Systemadministrator, um weitere Informationen zu erhalten.

- 1 Drücken Sie  , um das Menü aufzurufen.



---

- 2 Drücken Sie  oder  bis Kontakte und drücken Sie  zum Auswählen.



---

- 3 Drücken Sie  oder  , um den erforderlichen Funkgerät-Alias oder die erforderliche ID zu wählen.

---

- 4 Drücken Sie  oder  bis WLAN-Steuerung, dann  zur Auswahl.

---

- 5 Drücken Sie  oder  , um Ein oder Aus zu wählen.

---

- 6 Drücken Sie  , um die Option auszuwählen.

---

Bei erfolgreicher Durchführung wird auf dem Display `Erfolgreich gesendet` angezeigt.

Nach einem erfolglosen Versuch wird im Display ein negativer Kurzhinweis angezeigt.

## 7.29.4

## Verbinden mit einem Access Point im Netzwerk

Wenn Sie WLAN einschalten, startet das Funkgerät einen Suchlauf und stellt eine Verbindung zu einem Access Point im Netzwerk her.





### HINWEIS:



Die Access Points des WPA Enterprise Wi-Fi-Netzwerks sind vorkonfiguriert. Klären Sie mit Ihrem Händler oder Systemadministrator, wie das Funkgerät konfiguriert wurde.

- 1 Drücken Sie  , um das Menü aufzurufen.



---

- 2 Drücken Sie  oder  bis WLAN, und drücken Sie  zum Auswählen.

---

- 3 Drücken Sie  oder  bis Netzwerke, und drücken Sie  zum Auswählen.



---

- 4 Drücken Sie  oder  bis zu einem Netzwerk-Access-Point, und drücken Sie  zum Auswählen.



### HINWEIS:

Wenn bei WPA Enterprise Wi-Fi ein Netzwerk-Access-Point nicht vorkonfiguriert wurde, ist die Option Verbinden nicht verfügbar.

- 5 Drücken Sie  oder  bis Verbinden, und drücken Sie  zum Auswählen.

---

- 6 Bei WPA Enterprise Wi-Fi wird das Passwort über RM konfiguriert.  
 Wenn das vorkonfigurierte Passwort korrekt ist, verbindet sich das Funkgerät automatisch mit dem ausgewählten Netzwerk-Access-Point.  
 Wenn das vorkonfigurierte Passwort falsch ist, erscheint im Display Authentifizierung

fehlgeschlagen, und das Funkgerät zeigt automatisch wieder das vorhergehende Menü an.

---

Wenn die Verbindung erfolgreich hergestellt werden konnte, zeigt das Funkgerät einen Hinweis an, und der Netzwerk-Access-Point wird in der Profilliste gespeichert.

Wenn die Verbindung nicht erfolgreich hergestellt werden konnte, wird im Display vorübergehend ein Fehlerhinweis angezeigt, bevor automatisch wieder das vorhergehende Menü angezeigt wird.

### 7.29.5

## Prüfen des WLAN-Verbindungsstatus

Drücken Sie die vorprogrammierte Taste **Wi-Fi-Status abfragen**, um den Verbindungsstatus über eine Sprachansage abzurufen. Die Sprachansage besagt: Wi-Fi ist deaktiviert, Wi-Fi ist aktiviert, aber keine Verbindung, oder Wi-Fi ist aktiviert mit Verbindung.

- Das Display zeigt **WLAN Aus**, wenn WLAN ausgeschaltet ist.
- Das Display zeigt **WLAN Ein, Verbunden**, wenn das Funkgerät mit einem Netzwerk verbunden ist.

- Das Display zeigt **WLAN Ein, Nicht verbunden**, wenn das Funkgerät zwar eingeschaltet, aber nicht mit einem Netzwerk verbunden ist.

Sprachansagen für die WLAN-Statusabfrageergebnisse können über CPS gemäß den Benutzeranforderungen angepasst werden. Weitere Informationen erhalten Sie von Ihrem Fachhändler oder Systemadministrator.



### HINWEIS:



Die programmierte Taste **Wi-Fi-Status abfragen** wird von Ihrem Händler oder Systemadministrator zugeordnet. Klären Sie mit Ihrem Händler oder Systemadministrator, wie das Funkgerät konfiguriert wurde.



### 7.29.6



## Anzeigen von Details zu Netzwerk-Access-Points

Sie können Details des Netzwerk-Access-Points anzeigen.

- 1 Drücken Sie , um das Menü aufzurufen.

- 2 Drücken Sie  oder  bis WLAN, und drücken Sie  zum Auswählen.
- 

- 3 Drücken Sie  oder  bis zu einem Netzwerk-Access-Point, und drücken Sie  zum Auswählen.
- 

- 4 Drücken Sie  oder  zu Details anzeigen und drücken Sie  zum Auswählen.

**HINWEIS:**

WPA Personal Wi-Fi und WPA Enterprise Wi-Fi zeigen unterschiedliche Details für die Netzwerk-Access-Points an.

**WPA Personal Wi-Fi**

Bei einem verbundenen Netzwerk-Access-Point zeigt das Funkgerät die SSID (Service Set Identifier), den Sicherheitsmodus, die MAC-Adresse (Media Access Control) und die IP-Adresse (Internet Protocol) an.

**WPA Enterprise Wi-Fi**

Bei einem verbundenen Netzwerk-Access-Point zeigt das Funkgerät SSID, Sicherheitsmodus, Identität, EAP (Extended Authentication Protocol), Phase-2-

Authentifizierung, Zertifikatsnamen, MAC-Adresse, IP-Adresse, Gateway, DNS1 und DNS2 an.

---

## Energieversorgung

---

In diesem Kapitel wird die Verwendung der Einstellungsfunktionen auf Ihrem Funkgerät beschrieben.

### 8.1

## Tastatursperre-Optionen

Mit dieser Funktion können Sie verhindern, dass Sie versehentlich Tasten drücken oder Kanäle wechseln, wenn das Funkgerät nicht verwendet wird. Je nach Ihren Anforderungen können Sie entweder die Tastatur, den Kanalwähler oder beides sperren.

Ihr Händler kann CPS/RM verwenden, um eine der folgenden Optionen zu konfigurieren:

- Tasten Sperren
- Kanalwähler sperren
- Tastatur und Kanalwähler sperren

Setzen Sie sich mit Ihrem Händler in Verbindung, um zu erfahren, wie das Funkgerät konfiguriert wurde.

#### 8.1.1

## Aktivieren der Tastensperroption

Die folgenden Schritte gelten je nach Konfiguration des Funkgeräts entweder für die Option „Tastenfeld sperren“, „Kanalwähler sperren“ oder „Tastatur und Kanalwähler sperren“.

Drücken Sie die programmierte Taste  
**Tastatursperre.**

---

Im Display wird **Gesperrt** angezeigt.

### 8.1.2

## Deaktivieren der Tastensperroption

Die folgenden Schritte gelten je nach Konfiguration des Funkgeräts entweder für die Option „Tastenfeld sperren“, „Kanalwähler sperren“ oder „Tastatur und Kanalwähler sperren“.

Drücken Sie die programmierte Taste  
**Tastatursperre.**

---

Im Display wird **Entsperrt** angezeigt.

## 8.2

## Rauschsperrpegel

Der Rauschsperrpegel kann so eingestellt werden, dass unerwünschte Rufe mit niedriger Signalstärke oder Kanäle mit ungewöhnlich intensiven Hintergrundgeräuschen unterdrückt werden.

### Normal

Dies ist die Standardeinstellung.

### Hoch

Diese Einstellung filtert unerwünschte Rufe und/oder störendes Hintergrundrauschen aus. Dabei kann es jedoch sein, dass auch Rufe von weiter entfernten Standorten ausgefiltert werden.



#### HINWEIS:



Diese Funktion ist auf Citizens Band-Kanälen nicht verfügbar, die sich auf der gleichen Frequenz befinden.

## 8.2.1



## Einstellen der Rauschsperrstufen

Führen Sie die Vorgehensweise zum Einstellen des Rauschsperrpegels auf Ihrem Funkgerät durch.



- 1 Führen Sie einen der folgenden Schritte aus:
  - Drücken Sie die vorprogrammierte **Rauschsperr**-Taste. Überspringen Sie die folgenden Schritte.
  - Drücken Sie , um das Menü aufzurufen.

---
- 2 Drücken Sie  oder  bis Dienstprogramme. Drücken Sie , um die Option auszuwählen.



---

- 3 Drücken Sie  oder  bis Funkgeräteeinstellungen. Drücken Sie , um die Option auszuwählen.

---



- 4 Drücken Sie  oder  bis Rauschsp. Drücken Sie , um die Option auszuwählen.

---

- 5 Führen Sie einen der folgenden Schritte aus:
  - Drücken Sie  oder  bis Normal. Drücken Sie , um die Option auszuwählen.



Im Display wird ✓ neben **Normal** angezeigt.

- Drücken Sie  oder  bis **Hoch**. Drücken Sie , um die Option auszuwählen. Im Display wird ✓ neben **Hoch** angezeigt.

Der Bildschirm wechselt automatisch zum vorherigen Menü.

---

## 8.3

### Leistungspegel

Die Sendeleistung kann für jeden Kanal hoch oder niedrig eingestellt werden.

#### Hoch

Erlaubt die Kommunikation mit relativ weit entfernten Funkgeräten.

#### Low

Erlaubt die Kommunikation mit näher befindlichen Funkgeräten.



#### HINWEIS:



Diese Funktion ist auf Citizens Band-Kanälen nicht verfügbar, die sich auf der gleichen Frequenz befinden.



## 8.3.1



### Einstellen der Sendeleistung







Führen Sie die Vorgehensweise zum Einstellen der Sendeleistung auf Ihrem Funkgerät durch.

- 1 Führen Sie einen der folgenden Schritte aus:
    - Drücken Sie die vorprogrammierte Taste **Leistungspegel**. Überspringen Sie die nachfolgenden Schritte.
    - Drücken Sie , um das Menü aufzurufen.
- 

- 2 Drücken Sie  oder  bis **Dienstprogramme**. Drücken Sie , um die Option auszuwählen.
- 

- 3 Drücken Sie  oder  bis **Funkgeräteeinstellungen**. Drücken Sie , um die Option auszuwählen.
-

- 4 Drücken Sie  oder  bis **Leistung**.  
Drücken Sie , um die Option auszuwählen.
- 

- 5 Führen Sie einen der folgenden Schritte aus:
- Drücken Sie  oder  bis **Hoch**. Drücken Sie , um die Option auszuwählen.  
Im Display wird ✓ neben **Hoch** angezeigt.
  - Drücken Sie  oder  bis **Niedrig**.  
Drücken Sie , um die Option auszuwählen.  
Im Display wird ✓ neben **Niedrig** angezeigt.
- 

- 6 Drücken Sie  lang, um zum Startbildschirm zurückzukehren.
- 



## 8.4



## Anpassen der Displayhelligkeit



Führen Sie die Vorgehensweise zum Einstellen der Displayhelligkeit auf Ihrem Funkgerät durch.



- 1 Führen Sie einen der folgenden Schritte aus:

- Drücken Sie die programmierte Taste **Helligkeit**.  
Überspringen Sie die folgenden Schritte.
  - Drücken Sie , um das Menü aufzurufen.
- 

- 2 Drücken Sie  oder  bis **Dienstprogramme**. Drücken Sie , um die Option auszuwählen.
- 

- 3 Drücken Sie  oder  bis **Funkgeräteinstellungen**. Drücken Sie , um die Option auszuwählen.
- 

- 4 Drücken Sie  oder  bis **Helligkeit**.  
Drücken Sie , um die Option auszuwählen.  
Im Display wird die Helligkeitsleiste angezeigt.
- 

- 5 Drücken Sie  oder , um die Displayhelligkeit zu erhöhen oder zu verringern.  
Drücken Sie , um die Option auszuwählen.

Der Einstellungswert variiert zwischen 1 und 8.

---

## 8.5

# Sprachgesteuerte Übertragung (VOX)

Mithilfe der sprachgesteuerten Übertragung (VOX) können Sie einen Ruf auf einem programmierten Kanal im Freisprechbetrieb einleiten. Während eines programmierten Zeitraums überträgt das Funkgerät automatisch, sobald das Mikrofon des VOX-fähigen Zubehörs eine gesprochene Benachrichtigung erfasst.



### HINWEIS:

Diese Funktion ist auf Citizens Band-Kanälen nicht verfügbar, die sich auf der gleichen Frequenz befinden.

Um VOX zu aktivieren oder deaktivieren, führen Sie einen der folgenden Schritte aus:

- Schalten Sie das Funkgerät aus und dann wieder ein, um VOX zu aktivieren.
- Wechseln Sie den Kanal mithilfe des **Kanalwahlschalters**, um VOX zu aktivieren.

- Schalten Sie VOX über die vorprogrammierte **VOX**-Taste oder das Menü ein oder aus, um VOX zu aktivieren oder deaktivieren.
- Drücken Sie die **Sendetaste (PTT)** während des Funkgerätbetriebs, um VOX zu deaktivieren.



### HINWEIS:



Diese Funktion kann nur an Funkgeräten ein- oder ausgeschaltet werden, bei denen die Funktion aktiviert wurde. Weitere Informationen erhalten Sie von Ihrem Fachhändler oder Systemadministrator.

## 8.5.1



# Ein-/Ausschalten der sprachgesteuerten Übertragung

Führen Sie die Vorgehensweise zum Ein- und Ausschalten von VOX auf Ihrem Funkgerät durch.



- 1 Führen Sie einen der folgenden Schritte aus:
    - Drücken Sie die programmierte **VOX**-Taste. Überspringen Sie die nachfolgenden Schritte.
    - Drücken Sie , um das Menü aufzurufen.
-

2 Drücken Sie  oder  bis Dienstprogramme. Drücken Sie , um die Option auszuwählen.

---







3 Drücken Sie  oder  bis Funkgeräteeinstellungen. Drücken Sie , um die Option auszuwählen.

---

4 Drücken Sie  oder  bis VOX. Drücken Sie , um die Option auszuwählen.

---

5 Führen Sie einen der folgenden Schritte aus:

- Drücken Sie  oder  bis Ein. Drücken Sie , um die Option auszuwählen. Im Display wird ✓ neben Ein angezeigt.
  - Drücken Sie  oder  bis Aus. Drücken Sie , um die Option auszuwählen. Im Display wird ✓ neben Aus angezeigt.
- 



#### HINWEIS:

Wenn der Freiton aktiviert ist, verwenden Sie ein Trigger-Wort, um den Anruf einzuleiten. Warten Sie das Ende des Freitons ab, und sprechen Sie dann deutlich in das Mikrofon. Weitere Informationen finden Sie unter [Ein-/Ausschalten des Freitons auf Seite 151](#).



## 8.6

### Einstellen der Displaybeleuchtung



Sie können den Timer für die Displaybeleuchtung des Funkgeräts nach Bedarf anpassen. Diese Einstellung gilt dann auch für die Beleuchtung der Menü-Navigationstasten und der Tastatur. Führen Sie die Vorgehensweise zum Einstellen des Timers der Beleuchtung Ihres Funkgeräts durch.

1 Führen Sie einen der folgenden Schritte aus:



- Drücken Sie die programmierte **Beleuchtung**-Taste. Überspringen Sie die folgenden Schritte.
  - Drücken Sie , um das Menü aufzurufen.
-

2 Drücken Sie  oder  bis Dienstprogramme. Drücken Sie , um die Option auszuwählen.



---

3 Drücken Sie  oder  bis Funkgeräteinstellungen. Drücken Sie , um die Option auszuwählen.

---

4 Drücken Sie  oder  bis Anzeige. Drücken Sie , um die Option auszuwählen.

---

5 Drücken Sie  oder  bis Beleuchtungstimer. Drücken Sie , um die Option auszuwählen.



---

Wird die LED-Anzeige deaktiviert, wird die Beleuchtung des Displays und der Tastatur automatisch ausgeschaltet. Weitere Informationen finden Sie unter [Ein-/Ausschalten der LED-Anzeigen auf Seite 152](#).



## Ein-/Ausschalten der Funkgerät-Hinweistöne

Sie können bei Bedarf alle Töne des Funkgeräts aktivieren bzw. deaktivieren, außer den Ton für eingehende Notrufe. Führen Sie die Vorgehensweise zum Ein- und Ausschalten von Tönen und Hinweisen auf Ihrem Funkgerät durch.



- 1 Führen Sie einen der folgenden Schritte aus:
    - Drücken Sie die programmierte Taste **Töne/Hinweistöne**. Überspringen Sie die folgenden Schritte.
    - Drücken Sie , um das Menü aufzurufen.
- 



2 Drücken Sie  oder  bis Dienstprogramme. Drücken Sie , um die Option auszuwählen.

---

3 Drücken Sie  oder  bis Funkgeräteinstellungen. Drücken Sie , um die Option auszuwählen.

---

- 4 Drücken Sie  oder  bis Töne/  
Hinweistöne. Drücken Sie  , um die Option  
auszuwählen.
- 

- 5 Drücken Sie  oder  bis Alle Töne.  
Drücken Sie  , um die Option auszuwählen.
- 



- 6 Drücken Sie  , um alle Töne und Hinweistöne zu  
aktivieren oder deaktivieren. Im Display wird eines  
der folgenden Ergebnisse angezeigt:
- Wenn diese Option aktiviert ist, wird ✓ neben  
Aktiviert angezeigt.
  - Wenn diese Option deaktiviert ist, wird ✓ neben  
Aktiviert ausgeblendet.
- 



## 8.8



## Ein-/Ausschalten des Hinweistons beim Einschalten

Führen Sie die Vorgehensweise zum Ein- und Ausschalten  
des Hinweistons beim Einschaltton auf Ihrem Funkgerät  
durch.

- 1 Drücken Sie  , um das Menü aufzurufen.
- 

- 2 Drücken Sie  oder  bis  
Dienstprogramme. Drücken Sie  , um die Option  
auszuwählen.
- 

- 3 Drücken Sie  oder  bis  
Funkgeräteinstellungen. Drücken Sie  , um  
die Option auszuwählen.
- 

- 4 Drücken Sie  oder  bis Töne/  
Hinweistöne. Drücken Sie  , um die Option  
auszuwählen.
-

5 Drücken Sie  oder  bis Einschalten.

Drücken Sie , um die Option auszuwählen.

---

6 Drücken Sie , um den Hinweistön beim Einschalten zu aktivieren/deaktivieren. Im Display wird eines der folgenden Ergebnisse angezeigt:

- Wenn diese Option aktiviert ist, wird ✓ neben Aktiviert angezeigt.
  - Wenn diese Option deaktiviert ist, wird ✓ neben Aktiviert ausgeblendet.
- 



## 8.9

### Einstellen der Abweichung der Hinweistönlautstärke



Diese Funktion stellt die Lautstärke der Hinweistöne ein, sodass sie höher oder niedriger als die Lautstärke für Sprache sein können. Führen Sie die Vorgehensweise zum Einstellen der Abweichung der Hinweistönlautstärke auf Ihrem Funkgerät durch.

1 Drücken Sie , um das Menü aufzurufen.



---

2 Drücken Sie  oder  bis Dienstprogramme. Drücken Sie , um die Option auszuwählen.



---

3 Drücken Sie  oder  bis Funkgeräteinstellungen. Drücken Sie , um die Option auszuwählen.



---

4 Drücken Sie  oder  bis Töne/Hinweise. Drücken Sie , um die Option auszuwählen.

---



5 Drücken Sie  oder  bis Lautst.Offset. Drücken Sie , um die Option auszuwählen.

---

6 Drücken Sie  oder  bis zur gewünschten Lautstärkeabweichung.

Für jede Lautstärkeabweichung wird jeweils ein Ton in der entsprechenden Lautstärke ausgegeben.

7 Führen Sie einen der folgenden Schritte aus:

- Drücken Sie  , um die Option auszuwählen. Die gewünschte Lautstärkeabweichung wurde gespeichert.
- Drücken Sie  zum Beenden. Die Änderungen werden verworfen.

## 8.10

### Ein-/Ausschalten des Freitons

Führen Sie die Vorgehensweise zum Ein- und Ausschalten des Freitons auf Ihrem Funkgerät durch.

1 Drücken Sie  , um das Menü aufzurufen.

2 Drücken Sie  oder  bis



Dienstprogramme. Drücken Sie  , um die Option auszuwählen.

3 Drücken Sie  oder  bis

Funkgeräteeinstellungen. Drücken Sie  , um die Option auszuwählen.

4 Drücken Sie  oder  bis Töne✓

Hinweistöne. Drücken Sie  , um die Option auszuwählen.

5 Drücken Sie  oder  bis Freiton. Drücken Sie  , um die Option auszuwählen.

6 Drücken Sie  , um den Freiton zu aktivieren/deaktivieren.

Im Display wird eines der folgenden Ergebnisse angezeigt:



- Wenn diese Option aktiviert ist, wird ✓ neben Aktiviert angezeigt.
  - Wenn diese Option deaktiviert ist, wird ✓ neben Aktiviert ausgeblendet.
- 



## 8.11

### Einstellen der Sprachen



Führen Sie die Vorgehensweise zum Einstellen der Sprachen auf Ihrem Funkgerät durch.



- 1 Drücken Sie , um das Menü aufzurufen.



---

  - 2 Drücken Sie  oder  bis Dienstprogramme. Drücken Sie , um die Option auszuwählen.

---

  - 3 Drücken Sie  oder  bis Funkgeräteeinstellungen. Drücken Sie , um die Option auszuwählen.
- 

- 4 Drücken Sie  oder  bis Sprachen. Drücken Sie , um die Option auszuwählen.
- 

- 5 Drücken Sie  oder  bis zur gewünschten Sprache. Drücken Sie , um die Option auszuwählen.  
Auf dem Display wird ✓ neben der ausgewählten Sprache angezeigt.
- 



## 8.12



### Ein-/Ausschalten der LED-Anzeigen



Führen Sie die Vorgehensweise zum Ein- und Ausschalten der LED-Anzeigen auf Ihrem Funkgerät durch.

- 1 Drücken Sie , um das Menü aufzurufen.

---

  - 2 Drücken Sie  oder  bis Dienstprogramme. Drücken Sie , um die Option auszuwählen.
-

- 3 Drücken Sie  oder  bis Funkgeräteinstellungen. Drücken Sie  , um die Option auszuwählen.
- 

- 4 Drücken Sie  oder  bis LED-Anzeige. Drücken Sie  , um die Option auszuwählen.
- 

- 5 Drücken Sie  , um die LED-Anzeige zu aktivieren/deaktivieren.



Im Display wird eines der folgenden Ergebnisse angezeigt:



- Wenn diese Option aktiviert ist, wird ✓ neben Aktiviert angezeigt.
  - Wenn diese Option deaktiviert ist, wird ✓ neben Aktiviert ausgeblendet.
- 



## Ein-/Ausschalten des Startbildschirms



Sie können den Startbildschirm mithilfe der folgenden Vorgehensweise aktivieren oder deaktivieren.

- 1 Drücken Sie  , um das Menü aufzurufen.
- 

- 2 Drücken Sie  oder  bis Dienstprogramme. Drücken Sie  , um die Option auszuwählen.
- 

- 3 Drücken Sie  oder  bis Funkgeräteinstellungen. Drücken Sie  , um die Option auszuwählen.
- 

- 4 Drücken Sie  oder  bis Anzeige. Drücken Sie  , um die Option auszuwählen.
-

- 5 Drücken Sie  oder  bis Introbildschirm. Drücken Sie , um die Option auszuwählen.
- 

8.14

## Ein-/Ausschalten der Kanalansage

Diese Funktion aktiviert die Sprachansage des Funkgeräts, sodass es die aktuelle Zone bzw. den aktuellen Kanal, die/der vom Benutzer gerade zugewiesen wurde, oder das Drücken einer programmierbaren Taste akustisch angibt.

Die Ansage ist besonders nützlich, wenn der Benutzer Schwierigkeiten hat, die Anzeige im Display zu lesen.

Dieses Tonsignal kann kundenspezifisch eingestellt werden. Führen Sie die Vorgehensweise zum Ein- und Ausschalten der Kanal-Ansage auf Ihrem Funkgerät durch.









### HINWEIS:



Die Sprachansagefunktion kann nur über CPS aktiviert werden. Wenn diese Option aktiviert ist, wird die Text-in-Sprache-Funktion automatisch deaktiviert.



- 1 Führen Sie einen der folgenden Schritte aus:

- Drücken Sie die programmierte **Kanal-Ansage**-Taste. Überspringen Sie die folgenden Schritte.
  - Drücken Sie , um das Menü aufzurufen.
- 

- 2 Drücken Sie  oder  bis Dienstprogramme. Drücken Sie , um die Option auszuwählen.
- 

- 3 Drücken Sie  oder  bis Funkgeräteinstellungen. Drücken Sie , um die Option auszuwählen.
- 

- 4 Drücken Sie  oder  bis Kanal-Ansage. Drücken Sie , um die Option auszuwählen.
- 

- 5 Drücken Sie , um die Sprachansage zu aktivieren oder zu deaktivieren.
- Wenn diese Option aktiviert ist, wird  neben **Aktiviert** angezeigt.

- Wenn diese Option deaktiviert ist, wird ✓ neben `Aktiviert` ausgeblendet.
- 



## 8.15

## Ein- oder Ausschalten der automatischen Rufweiterleitung



Ihr Funkgerät kann bei entsprechender Einstellung Rufe automatisch an ein anderes Funkgerät weiterleiten.



- 1 Drücken Sie  , um das Menü aufzurufen.





---

  - 2 Drücken Sie  oder  bis `Dienstprogramme`. Drücken Sie  , um die Option auszuwählen.

---

  - 3 Drücken Sie  oder  bis `Funkgeräteeinstellungen`. Drücken Sie  , um die Option auszuwählen.
- 

- 4 Drücken Sie  oder  bis `Rufweiterleitung`. Drücken Sie  , um die Option auszuwählen.
- 

- 5 Führen Sie einen der folgenden Schritte aus:
    - Drücken Sie  oder  , um die Rufweiterleitung zu aktivieren. Wenn diese Option aktiviert ist, wird ✓ neben `Aktiviert` angezeigt.
    - Drücken Sie  oder  , um die Rufweiterleitung zu deaktivieren. Wenn diese Option deaktiviert ist, wird ✓ neben `Aktiviert` angezeigt.
- 



## 8.16

## Einstellen des Menü-Timers



Mit dieser Funktion können Sie festlegen, wie lange Ihr Funkgerät das Menü anzeigt, bevor es automatisch wieder auf den Ausgangsbildschirm umschaltet. Folgen Sie den Anweisungen, um den Menü-Timer einzustellen.

- 1 Drücken Sie  , um das Menü aufzurufen.



---

- 2 Drücken Sie  oder  bis Dienstprogramme. Drücken Sie  , um die Option auszuwählen.



---

- 3 Drücken Sie  oder  bis Funkgeräteinstellungen. Drücken Sie  , um die Option auszuwählen.



---

- 4 Drücken Sie  oder  bis Anzeige. Drücken Sie  , um die Option auszuwählen.

---

- 5 Drücken Sie  oder  bis Menü-Timer. Drücken Sie  , um die Option auszuwählen.

---

- 6 Drücken Sie  oder  bis zur gewünschten Einstellung. Drücken Sie  , um die Option auszuwählen.

---

## 8.17



### Ein-/Ausschalten der Analogmikrofon-AGC

Die automatische Verstärkungsregelung (Automatic Gain Control, AGC) des Analogmikrofons steuert die Mikrofonverstärkung des Funkgeräts beim Senden in einem analogen System automatisch.



Diese Funktion unterdrückt laute Geräusche oder verstärkt leise Geräusche. Hierbei wird ein voreingestellter Wert verwendet, um eine konsistente Lautstärke zu gewährleisten. Befolgen Sie die Vorgehensweise zum Ein- oder Ausschalten der Analogmikrofon-AGC auf Ihrem Funkgerät.

- 1 Drücken Sie  , um das Menü aufzurufen.



---

- 2 Drücken Sie  oder  bis Dienstprogramme. Drücken Sie  , um die Option auszuwählen.

---

3 Drücken Sie  oder  bis Funkgeräteinstellungen. Drücken Sie  , um die Option auszuwählen.

---

4 Drücken Sie  oder  bis MikAGC-A. Drücken Sie  , um die Option auszuwählen.

---

5 Drücken Sie  , um Analogmikrofon-AGC zu aktivieren oder zu deaktivieren.

Im Display wird eines der folgenden Ergebnisse angezeigt:

- Wenn diese Option aktiviert ist, wird ✓ neben `Aktiviert` angezeigt.
- Wenn diese Option deaktiviert ist, wird ✓ neben `Aktiviert` ausgeblendet.

---



## Ein-/Ausschalten der Digitalmikrofon-AGC

Die automatische Verstärkungsregelung (Automatic Gain Control, AGC) des Digitalmikrofons steuert die Mikrofonverstärkung des Funkgeräts beim Senden in einem digitalen System automatisch.



Diese Funktion unterdrückt laute Geräusche oder verstärkt leise Geräusche. Hierbei wird ein voreingestellter Wert verwendet, um eine konsistente Lautstärke zu gewährleisten. Befolgen Sie die Vorgehensweise zum Ein- oder Ausschalten der Digitalmikrofon-AGC auf Ihrem Funkgerät.

1 Drücken Sie  , um das Menü aufzurufen.



---

2 Drücken Sie  oder  bis Dienstprogramme. Drücken Sie  , um die Option auszuwählen.

---

3 Drücken Sie  oder  bis Funkgeräteinstellungen. Drücken Sie  , um die Option auszuwählen.

---

- 4 Drücken Sie  oder  bis MikAGC-D.  
Drücken Sie , um die Option auszuwählen.
- 

- 5 Drücken Sie , um Digital Microphone AGC zu aktivieren oder zu deaktivieren.

Im Display wird eines der folgenden Ergebnisse angezeigt:

- Wenn diese Option aktiviert ist, wird ✓ neben `Aktiviert` angezeigt.
  - Wenn diese Option deaktiviert ist, wird ✓ neben `Aktiviert` ausgeblendet.
- 

## 8.19

### Ein-/Ausschalten der Lautstärkeregelung

Die Audiolautstärke Ihres Funkgeräts wird automatisch so geregelt, dass sie an aktuelle Hintergrundgeräusche in der Umgebung des Funkgeräts, einschließlich stationärer und nicht stationärer Geräuschquellen, angepasst und entsprechend kompensiert wird. Diese Funktion betrifft nur

den Empfang und hat keinen Einfluss auf das Sendeaudio. Befolgen Sie die Vorgehensweise zum Ein- und Ausschalten der Lautstärkeregelung auf Ihrem Funkgerät.

- 1 Führen Sie einen der folgenden Schritte aus:

- Drücken Sie die programmierte Taste **Intelligentes Audio**. Überspringen Sie die nachfolgenden Schritte.

- Drücken Sie , um das Menü aufzurufen.
- 

- 2 Drücken Sie  oder  bis



Dienstprogramme. Drücken Sie , um die Option auszuwählen.

---







- 3 Drücken Sie  oder  bis

Funkgeräteeinstellungen. Drücken Sie , um die Option auszuwählen.

---

- 4 Drücken Sie  oder  bis Intelligentes Audio. Drücken Sie , um die Option auszuwählen.
- 

- 5 Führen Sie einen der folgenden Schritte aus:

- Drücken Sie  oder  bis Ein. Drücken Sie , um die Option auszuwählen. Im Display wird ✓ neben Ein angezeigt.
  - Drücken Sie  oder  bis Aus. Drücken Sie , um die Option auszuwählen. Im Display wird ✓ neben Aus angezeigt.
- 

8.20

## Aktivieren/Deaktivieren der Rückkopplungsunterdrückung (AFS)



Mit dieser Funktion können Sie die akustische Rückkopplung bei eingehenden Anrufen reduzieren. Befolgen Sie die Vorgehensweise zum Aktivieren bzw.

Deaktivieren der Rückkopplungsunterdrückung (AFS) auf Ihrem Funkgerät.

- 1 Führen Sie einen der folgenden Schritte aus:

- Drücken Sie die programmierte Taste **AR-Sperre**. Überspringen Sie die folgenden Schritte.
  - Drücken Sie , um das Menü aufzurufen.
- 

- 2 Drücken Sie  oder  bis



Dienstprogramme. Drücken Sie , um die Option auszuwählen.

---

- 3 Drücken Sie  oder  bis



Funkgeräteeinstellungen. Drücken Sie , um die Option auszuwählen.



---

- 4 Drücken Sie  oder  bis AR-Sperre. Drücken Sie , um die Option auszuwählen.
- 

- 5 Führen Sie einen der folgenden Schritte aus:



- Drücken Sie , um die Sperre akustischer Rückkopplungen zu aktivieren.
- Drücken Sie , um die Sperre akustischer Rückkopplungen zu deaktivieren.

Wenn diese Option aktiviert ist, wird  neben **Aktiviert** angezeigt. Wenn diese Option deaktiviert ist, wird  neben **Aktiviert** ausgeblendet.

## 8.21

### Allgemeine Informationen zum Funkgerät

In Ihrem Funkgerät sind Daten zu verschiedenen Parametern gespeichert.



Zu den allgemeinen Informationen Ihres Funkgeräts gehören:

- Akku-Informationen
- Funkgerät-Alias und Funkgeräte-ID
- Firmware- und Codeplug-Version
- Software-Aktualisierung

- GNSS-Informationen









#### HINWEIS:



Drücken Sie , um zum vorangehenden Bildschirm zurückzukehren. Drücken Sie  lang, um zum Startbildschirm zurückzukehren. Das Funkgerät verlässt den aktuellen Bildschirm, sobald der Inaktivitäts-Timer abgelaufen ist.

## 8.21.1

### Aufrufen der Akkudaten

Zeigt Akkuinformationen an.

- 1 Drücken Sie , um das Menü aufzurufen.
- 
- 2 Drücken Sie  oder  bis Dienstprogramme. Drücken Sie , um die Option auszuwählen.
- 
- 3 Drücken Sie  oder  bis Geräteinfo. Drücken Sie , um die Option auszuwählen.

- 4 Drücken Sie  oder  bis Akku Info. Drücken Sie  , um die Option auszuwählen.

**HINWEIS:**

Nur für **IMPRES**-Akkus: Wenn ein Akku in einem IMPRES-Ladegerät aufgefrischt werden muss, zeigt das Display Akku auffrischen an. Nach dem Auffrischen werden im Display Informationen zum Akku angezeigt.

Im Display werden Informationen zum Akku angezeigt.

**HINWEIS:**

Bei einem nicht unterstützten Akku zeigt das Display Akku unbekannt an.

- Drücken Sie die programmierte Taste **Funkgerät-Alias und ID**. Überspringen Sie die folgenden Schritte.

Ein positiver Hinweisston ertönt.

Sie können die programmierte Taste **Funkgerät-Alias und ID** drücken, um zum vorhergehenden Bildschirm zurückzukehren.

- Drücken Sie  , um das Menü aufzurufen.

- 
- 2 Drücken Sie  oder  bis

Dienstprogramme. Drücken Sie  , um die Option auszuwählen.

- 
- 3 Drücken Sie  oder  bis Geräte-Info.



Drücken Sie  , um die Option auszuwählen.

---

## 8.21.2







## Prüfen des Funkgerät-Alias und der ID



- 1 Führen Sie einen der folgenden Schritte aus:

- 4 Drücken Sie  oder  bis Meine ID.  
Drücken Sie  , um die Option auszuwählen.  
In der ersten Textzeile wird der Funkgerät-Aliasname angezeigt. In der zweiten Textzeile wird die Funkgerät-ID angezeigt.
- 

## 8.21.3

### Überprüfen der Firmware- und Codeplug-Versionen





- 1 Drücken Sie  , um das Menü aufzurufen.
  - 2 Drücken Sie  oder  bis Dienstprogramme. Drücken Sie  , um die Option auszuwählen.
  - 3 Drücken Sie  oder  bis Geräte-Info.  
Drücken Sie  , um die Option auszuwählen.
- 

- 4 Drücken Sie  oder  bis Versionen.  
Drücken Sie  , um die Option auszuwählen.  
Im Display wird die aktuelle Firmware- und Codeplug-Version angezeigt.
- 

## 8.21.4

### Überprüfen der Software-Aktualisierungsinformationen

Diese Funktion zeigt das Datum und die Zeit der letzten Softwareaktualisierung, die über Over-the-Air-Programming (OTAP) oder WLAN durchgeführt wurde. Führen Sie die Vorgehensweise zum Überprüfen der Softwareaktualisierungsfunktionen auf Ihrem Funkgerät durch.

- 1 Drücken Sie  , um das Menü aufzurufen.
  - 2 Drücken Sie  oder  bis Dienstprogramme. Drücken Sie  , um die Option auszuwählen.
-

3 Drücken Sie  oder  bis Geräte-Info.

Drücken Sie , um die Option auszuwählen.

---

4 Drücken Sie  oder  bis SW-Update.

Drücken Sie , um die Option auszuwählen.

Im Display werden das Datum und die Uhrzeit der letzten Software-Aktualisierung angezeigt.

---

Das Menü für die Software-Aktualisierung ist erst nach mindestens einer erfolgreichen OTAP- oder WLAN-Sitzung verfügbar. Weitere Informationen finden Sie unter [Over-the-Air Programmierung \(OTAP\) auf Seite 134](#).

## 8.22



### Anzeige der Empfangssignalstärke (RSSI)

Mit dieser Funktion können Sie die Werte für die Anzeige der Empfangssignalstärke (RSSI) ansehen.

Auf dem Display wird das **RSSI**-Symbol in der oberen rechten Ecke angezeigt. Unter [Anzeigesymbole](#) finden Sie weitere Informationen zum **RSSI**-Symbol.

## 8.22.1

### Anzeigen von RSSI-Werten

Drücken Sie auf der Startseite innerhalb von fünf Sekunden  dreimal und dann sofort  dreimal.

---

Im Display werden die aktuellen RSSI-Werte angezeigt.

Drücken und halten Sie die Taste , um zum Startbildschirm zurückzukehren.

## 8.23

### Frontplattenprogrammierung

Sie können bestimmte Funktionsparameter in der Frontplattenprogrammierung anpassen, um die Verwendung des Funkgeräts zu optimieren.

Die folgenden Tasten werden bei Bedarf verwendet, um durch die Funktionsparameter zu navigieren.

#### Links/Rechts-Navigationstaste

Drücken Sie diese Taste, um horizontal oder vertikal durch die Optionen zu navigieren oder um Werte zu erhöhen oder zu verringern.

### Menü-/OK-Taste

Drücken Sie diese Taste, um die Option zu wählen bzw. ein Untermenü aufzurufen.

### Zurück-/Starttaste

Kurz drücken, um zum vorhergehenden Menü zurückzukehren oder um den Auswahlbildschirm zu verlassen.

Durch Gedrückthalten kehren Sie zum Startbildschirm zurück.



## 8.24

# Details des Enterprise Wi-Fi-Zertifikats anzeigen



Sie können sich Details des Enterprise Wi-Fi-Zertifikats anzeigen lassen.

1 Drücken Sie  , um das Menü aufzurufen.

---



2 Drücken Sie  oder  bis Dienstprogramme. Drücken Sie  , um die Option auszuwählen.

---

3 Drücken Sie  oder  , um zum Zertifikatsmenü zu gelangen. Drücken Sie  , um die Option auszuwählen.

✓ wird neben den fertigen Zertifikaten angezeigt.

---

4 Drücken Sie  oder  , um zum gewünschten Zertifikat zu gelangen. Drücken Sie  , um die Option auszuwählen.

---

Ihr Funkgerät zeigt die vollständigen Details des Zertifikats an.



### HINWEIS:

Bei nicht fertigen Zertifikaten wird auf dem Display nur der Status angezeigt.

## Garantie für Akkus und Ladegeräte

### Produktgarantie

Die Produktgarantie stellt eine Garantie gegen verarbeitungsbedingte Defekte bei normaler Nutzung und normalem Betrieb dar.

Alle MOTOTRBO-Akkus	24 Monate
IMPRES-Ladegeräte (Einzelladegeräte und Mehrfachladegeräte ohne Display)	24 Monate
IMPRES-Ladegeräte (Mehrfachladegeräte mit Display)	12 Monate

### Die Akkukapazitätsgarantie

Die Akkukapazitätsgarantie gewährleistet 80 % der Nennkapazität für die Laufzeit der Garantie.

Nickel-Metallhydrid- (NiMH) oder Lithium- Ionen-Akkus (Li-Ion)	12 Monate
IMPRES-Akkus bei ausschließlicher Verwendung mit IMPRES-Ladegeräten	18 Monate

## Beschränkte Garantie

### KOMMUNIKATIONSPRODUKTE VON MOTOROLA SOLUTIONS

#### I. UMFANG UND DAUER DES GARANTIEANSPRUCHS

Motorola Solutions, Inc. („Motorola Solutions“) garantiert hiermit, dass die von Motorola Solutions hergestellten nachfolgend aufgelisteten Kommunikationsprodukte („Produkte“) ab dem Kaufdatum für die nachstehend aufgeführte Dauer unter normalem Gebrauch und Betrieb frei von Materialfehlern und Verarbeitungsmängeln sind.

Handfunkgeräte	Zwei (2) Jahre
Produktzubehör (mit Ausnahme von Akkus und Ladegeräten)	Ein (1) Jahr

Motorola Solutions führt nach eigenem Ermessen innerhalb der Garantiezeit kostenlos die Reparatur des Produkts (mit neuen oder erneuerten Teilen) durch oder ersetzt es (durch

ein neues oder erneuertes Produkt) oder erstattet den Kaufpreis des Produkts, sofern das Produkt gemäß den Bedingungen dieser Garantie an Motorola Solutions retourniert wird. Ersatzteile oder -platinen stehen dann für den Rest der ursprünglichen Garantiezeit unter Garantie. Alle ersetzten Teile des Produkts gehen in das Eigentum von Motorola Solutions über.

Diese ausdrückliche beschränkte Garantie von Motorola Solutions gilt nur für den ursprünglichen Endabnehmer/ Käufer und ist nicht übertragbar. Dies ist die vollständige Garantie für das von Motorola Solutions hergestellte Produkt. Motorola Solutions übernimmt keine Verpflichtungen oder Haftung für Ergänzungen oder Änderungen an dieser Garantie, es sei denn, dies wird in schriftlicher Form von einem Handlungsbevollmächtigten von Motorola Solutions zugesichert und unterschrieben.

Sofern dies nicht in einem separaten Vertrag zwischen Motorola Solutions und dem ursprünglichen Endabnehmer/ Käufer festgelegt wurde, gewährt Motorola Solutions keine Garantie auf die Installation, Instandhaltung oder Wartung des Produkts.

Motorola Solutions übernimmt keinerlei Haftung für nicht von Motorola Solutions bereitgestellte Zusatzausrüstung, die an dem Produkt angebracht oder in Verbindung mit dem Produkt verwendet wird, oder für den Betrieb des

Produkts mit Zusatzausrüstung. Sämtliche Zusatzausrüstung dieser Art ist ausdrücklich von dieser Garantie ausgeschlossen. Da jedes System, in dem das Produkt zur Anwendung kommen kann, individuell ist, übernimmt Motorola Solutions im Rahmen dieser Garantie keine Haftung für die Reichweite, die Abdeckung oder den Betrieb des Systems als Ganzes.

## II. ALLGEMEINE GARANTIEBEDINGUNGEN

Diese Garantie stellt den maximalen Umfang der Verantwortlichkeiten von Motorola Solutions in Bezug auf das Produkt dar. Die ausschließlichen Möglichkeiten des Verbrauchers zur Mängelbeseitigung sind eine Reparatur, ein Ersatz oder eine Erstattung des Kaufpreises nach Ermessen von Motorola Solutions. DIESE GARANTIE WIRD ANSTELLE ALLER ANDEREN AUSDRÜCKLICHEN GARANTIEN GEWÄHRT. ALLE STILLSCHWEIGENDEN GARANTIEN, EINSCHLIESSLICH UND OHNE EINSCHRÄNKUNG DER STILLSCHWEIGENDEN GARANTIE DER MARKTGÄNGIGKEIT ODER EIGNUNG FÜR EINEN BESTIMMTEN ZWECK, SIND AUF DIE DAUER DIESER BESCHRÄNKTEN GARANTIE BEGRENZT. IN KEINEM FALL HAFTET MOTOROLA SOLUTIONS FÜR SCHÄDEN, DIE ÜBER DEN

KAUFPREIS DES JEWEILIGEN PRODUKTS HINAUSGEHEN, ODER FÜR NUTZUNGSSCHÄDEN, ZEITVERLUST, UNANNEHMlichkeiten, ENTGANGENE GESCHÄFTSMÖGLICHKEITEN, ENTGANGENE GEWINNE ODER EINNAHMEN ODER ANDERE BEILÄUFIGE, SONDER- ODER FOLGESCHÄDEN, DIE IM ZUSAMMENHANG MIT DER NUTZUNG ODER NICHTVERWENDBARKEIT DES PRODUKTS ENTSTEHEN, UND ZWAR IM GRÖSSTMÖGLICHEN DURCH DAS ANWENDBARE RECHT GESTATTETEN UMFANG.

## III. BUNDESSTAATLICHE GESETZE (NUR FÜR USA):

EINIGE BUNDESSTAATEN VERBIETEN DIE EINSCHRÄNKUNG ODER DEN AUSSCHLUSS VON BEGLEIT- ODER FOLGESCHÄDEN ODER DIE BESCHRÄNKUNG DER GELTUNGSDAUER EINER STILLSCHWEIGENDEN GARANTIE, SODASS DIE OBIGEN EINSCHRÄNKUNGEN ODER AUSSCHLÜSSE EVENTUELL NICHT ANWENDBAR SIND.

Diese Garantie gesteht Ihnen spezifische Rechte zu. Sie haben unter Umständen auch andere Rechte, die je nach Bundesstaat variieren können.



## IV. INANSPRUCHNAHME VON GARANTIELEISTUNGEN

Zur Inanspruchnahme von Garantieleistungen muss der Kaufnachweis (aus dem das Kaufdatum und die Seriennummer des Artikels hervorgehen) vorgelegt werden, und das Produkt muss unter Vorauszahlung der Versicherungs- und Frachtkosten an eine autorisierte Garantieservicestelle gesendet werden. Motorola Solutions erbringt die Garantieleistungen durch eine autorisierte Garantieservicestelle. Wenden Sie sich zunächst an das Unternehmen, bei dem Sie das Produkt erworben haben (z. B. Händler oder Kommunikationsdienstleister). Dieses Unternehmen hilft Ihnen dann, die Garantieleistungen in Anspruch zu nehmen. Sie können Motorola Solutions unter 1-800-927-2744 telefonisch kontaktieren.

## V. HAFTUNGSAUSSCHLUSS

- 1 Defekte oder Schäden, die aus einer Verwendung des Produkts resultieren, die nicht der normalen und üblichen Art entspricht.
- 2 Defekte oder Schäden, die aus unsachgemäßer Handhabung, Unfällen, Wasserschäden oder Fahrlässigkeit resultieren.

- 3 Defekte oder Schäden, die aus unzulässigem Test oder Betrieb, unzulässiger Wartung oder Installation sowie unzulässigen Änderungen oder Anpassungen resultieren.
- 4 Verlust oder Schäden an Antennen, soweit nicht direkt durch Material- und Verarbeitungsfehler verursacht.
- 5 Produkte, an denen unbefugte Produktänderungen, -zerlegungen oder -reparaturen (u. a. Ergänzungen des Produkts durch nicht von Motorola Solutions gelieferte Geräte) vorgenommen werden, die sich negativ auf die Leistung des Produkts auswirken oder die normale Inspektion und Testläufe des Produkts im Rahmen der Garantie zur Beurteilung eines Garantieanspruchs beeinträchtigen.
- 6 Produkte, bei denen die Seriennummer entfernt oder unkenntlich gemacht wurde.
- 7 Akkus, wenn:
  - Dichtungen des Akkuzellengehäuses aufgebrochen wurden oder Zeichen unbefugter Änderungen aufweisen.
  - Der Schaden oder Defekt durch Aufladen oder Verwenden des Akkus in Geräten oder unter Betriebsverhältnissen erfolgt ist, für die das Produkt nicht spezifiziert ist.

- 8 Frachtkosten zur Reparaturwerkstatt.
- 9 Ein Produkt, das aufgrund einer gesetzwidrigen oder nicht autorisierten Änderung der Software/Firmware im Produkt nicht gemäß den von Motorola Solutions veröffentlichten Spezifikationen oder der angegebenen FCC-Zertifizierung funktioniert, die für das Produkt zum Zeitpunkt der ursprünglichen Auslieferung durch Motorola Solutions gelten.
- 10 Kratzer oder kosmetische Schäden an Produktoberflächen, die den Betrieb des Produkts nicht beeinträchtigen.
- 11 Normaler und üblicher Verschleiß.

## VI. PATENT- UND SOFTWAREBESTIMMUNGEN

Motorola Solutions übernimmt auf eigene Kosten die Verteidigung des Endbenutzers/Käufers gegen sämtliche vorgebrachte Klagen auf Basis eines Anspruchs, das Produkt oder eines seiner Bestandteile verstieße(n) gegen ein US-amerikanisches Patent, und Motorola Solutions kommt für gegen den Endbenutzer/Käufer durch ein Gerichtsurteil verhängte Kosten und Schadensersatzansprüche auf, die aus einer derartigen

Klage resultieren. Eine derartige Verteidigung und Zahlungen unterliegen jedoch folgenden Bedingungen:

- 1 Motorola Solutions wird von einem solchen Käufer unverzüglich schriftlich über jede Ankündigung eines solchen Anspruchs benachrichtigt,
- 2 Motorola Solutions hat die alleinige Kontrolle über die Verteidigung gegen solche Klagen und alle Verhandlungen zu deren Schlichtung oder Vergleich, und
- 3 sollte ein derartiger Käufer Motorola Solutions nach deren Ermessen und auf deren Kosten erlauben, für einen derartigen Käufer das Recht zu erwerben, das Produkt oder Teile desselben weiterhin zu verwenden, zu ersetzen oder zu modifizieren, sodass es gegen keine Patente verstößt, oder einem derartigen Käufer eine Gutschrift für das Produkt oder die Bestandteile bzw. deren Abschreibungsrestwert ausstellt und seine Rückgabe annimmt, wenn das Produkt oder Teile davon Gegenstand (oder im Ermessen von Motorola Solutions wahrscheinlich Gegenstand) eines Anspruchs einer derartigen Verletzung eines US-amerikanischen Patents werden sollte(n). Der Abschreibungsrestwert ist ein von Motorola Solutions ermittelter, gleichwertiger Betrag pro Jahr über die Lebensdauer des Produkts oder dessen Teile.

Motorola Solutions übernimmt keine Haftung hinsichtlich Ansprüchen für Patentverletzungen, die auf einer Kombination von hierunter geliefertem Produkt und Bestandteilen mit nicht von Motorola Solutions bereitgestellter/n Software, Vorrichtungen oder Geräten basieren. Des Weiteren lehnt Motorola Solutions jegliche Verantwortung für nicht von Motorola Solutions bereitgestellte Zusatzausrüstung oder Software ab, die in Verbindung mit dem Produkt benutzt wird. Das Vorangehende stellt die gesamte Haftung von Motorola Solutions hinsichtlich der Verletzung von Patenten durch das Produkt und dessen Bestandteile dar.

Für urheberrechtlich geschützte Motorola Solutions Software liegen in den Vereinigten Staaten und anderen Ländern per Gesetz bestimmte Exklusivrechte für Motorola Solutions vor, z. B. das Exklusivrecht für die Vervielfältigung oder den Vertrieb von Kopien solcher Motorola Solutions Software. Motorola Solutions Software darf ausschließlich mit jenem Produkt verwendet werden, in das diese Software ursprünglich integriert war, und die Software in einem derartigen Produkt darf nicht ersetzt, kopiert, verteilt und in irgendeiner Weise modifiziert oder zum Herstellen abgeleiteter Produkte verwendet werden. Kein anderer Gebrauch derartiger Motorola Solutions Software, darunter Änderungen, Modifikationen, Reproduktion, Distribution oder Reverse Engineering, und











keine Ausübung von Rechten an derartiger Motorola Solutions Software ist zulässig. Unter Patentschutz und Urheberrecht von Motorola Solutions wird keine Lizenz stillschweigend, durch Verwirkung eines Rechts oder auf sonstige Weise erteilt.







## VII. ANWENDBARES RECHT





Diese Garantieerklärung unterliegt den Gesetzen des US-Staates Illinois.











# Contenido

Información importante sobre seguridad.....	11
Versión del software.....	12
Copyright.....	13
Derechos de autor del software informático.....	15
Cuidado de la radio.....	16
Capítulo 1 : Introducción.....	18
1.1 Información sobre los iconos.....	18
Capítulo 2 : Introducción.....	19
2.1 Carga de la batería.....	19
2.2 Colocación de la batería.....	19
2.3 Colocación de la antena.....	20
2.4 Colocación de la funda de transporte.....	21
2.5 Instalación de la cubierta del conector universal.....	22
2.6 Instalación del conector para accesorios....	22
2.7 Encendido de la radio.....	23
2.8 Apagado de la radio.....	23
2.9 Ajuste del volumen.....	23
Capítulo 3 : Controles de la radio.....	25
3.1 Botones programables.....	26
3.1.1 Funciones asignables de la radio..	26
3.1.2 Funciones asignables de configuración o herramientas.....	28
3.1.3 Acceso a las funciones programadas.....	29
3.2 Botón PTT (Pulsar para hablar).....	29
3.3 Modos analógico y digital convencionales..	30
3.4 IP Site Connect.....	30
3.5 Capacity Plus – Sitio único.....	31
3.6 Capacity Plus - Varios sitios.....	32
Capítulo 4 : Indicadores de estado.....	33
4.1 Iconos.....	33
4.2 Indicadores LED.....	37
4.3 Tonos.....	39
4.3.1 Tonos de audio.....	39
4.3.2 Tonos de indicador.....	39
Capítulo 5 : Selecciones de canales y zonas.....	41
5.1 Selección de zonas.....	41
5.2 Selección de canales.....	41
Capítulo 6 : Llamadas.....	43
6.1 Llamadas de grupo.....	43











6.1.1 Realización de llamadas a grupo...44	6.5.4 Respuesta a llamadas telefónicas como llamadas a todos  ..... 54
6.1.2 Respuesta a llamadas a grupo..... 44	6.6 Inicio de interrupción de transmisión  ..... 55
6.2 Llamadas privadas  ..... 45	6.7 Llamadas de voz de difusión..... 55
6.2.1 Realizar llamadas privadas  ..... 46	6.7.1 Realización de llamadas de voz de difusión..... 55
6.2.2 Respuesta a llamadas privadas  .....46	6.7.2 Recepción de llamadas de voz de difusión..... 56
6.3 Llamadas a todos..... 47	6.8 Llamadas sin direccionar..... 57
6.3.1 Recepción de llamadas a todos.....47	6.8.1 Realización de llamadas sin direccionar..... 57
6.3.2 Realización de llamadas a todos... 48	6.8.2 Respuesta a llamadas sin direccionar..... 58
6.4 Llamadas selectivas  ..... 48	6.9 Modo de canal de voz abierto (OVCM)..... 59
6.4.1 Realización de llamadas selectivas.....49	6.9.1 Realización de llamadas OVCM... 59
6.4.2 Respuesta a llamadas selectivas  .....49	6.9.2 Respuesta a llamadas OVCM..... 59
6.5 Llamadas telefónicas  .....50	Capítulo 7 : Funciones avanzadas..... 61
6.5.1 Realización de llamadas telefónicas con el botón de teléfono programable  ..... 51	7.1 Habla-escucha.....61
6.5.2 Respuesta a llamadas telefónicas como llamadas a grupo  ..... 53	7.1.1 Alternancia entre los modos Repetidor y Directo..... 61
6.5.3 Respuesta a llamadas telefónicas como llamadas privadas  .....53	7.2 Función de monitorización .....62
	7.2.1 Monitorización de canales..... 62



7.2.2 Monitor permanente .....	62	7.6.2 Adición de nuevas entradas a la lista de rastreo.....	70
7.2.2.1 Activación o desactivación de la monitorización permanente.....	62	7.6.3 Eliminación de entradas desde la lista de rastreo.....	71
7.3 Recordatorio de canal de inicio.....	63	7.6.4 Configuración de la prioridad de las entradas de la lista de rastreo.....	72
7.3.1 Silenciar el recordatorio de canal de inicio.....	63	7.7 Rastreo.....	73
7.3.2 Configuración de nuevos canales canal base.....	64	7.7.1 Activación o desactivación del rastreo.....	73
7.4 Monitorización remota.....	64	7.7.2 Respuesta a transmisiones durante el rastreo.....	74
7.4.1 Iniciación del monitor remoto.....	65	7.7.3 Eliminación de canales con ruido..	75
7.4.2 Inicio del monitor remoto mediante la lista de contactos .....	66	7.7.4 Restauración de canales con ruido.....	75
7.4.3 Inicio del monitor remoto mediante el marcado manual .....	67		
7.5 Verificación de radio  .....	68	7.8 Rastreo de aceptación  .....	75
7.5.1 Envío de verificaciones de radio  .....	68	7.9 Configuración de contactos.....	76
7.5.2 Envío de verificaciones de radio mediante la lista de contactos  .....	69	7.9.1 Realización de llamadas de grupo mediante la lista de contactos.....	77
7.6 Listas de rastreo.....	70	7.9.2 Realización de llamadas privadas mediante la lista de contactos  .....	78
7.6.1 Visualización de entradas de la lista de rastreo.....	70	7.9.3 Configuración de contacto predeterminado  .....	79

7.10 Configuración del indicador de llamada....	79	7.11.2 Inicio de una llamada privada desde la lista de alias del autor de la llamada.....	87
7.10.1 Activación o desactivación de los timbres de llamada para las alertas de llamada.....	79	7.12 Funciones del registro de llamadas .....	87
7.10.2 Activación o desactivación de los timbres de llamada para las llamadas privadas  .....	80	7.12.1 Visualización de llamadas recientes.....	87
7.10.3 Activación o desactivación de los timbres de llamada para las llamadas selectivas  .....	81	7.12.2 Eliminación de llamadas desde la lista de llamadas  .....	88
7.10.4 Activación o desactivación de los timbres de llamada para los mensajes de texto  .....	82	7.12.3 Visualización de los detalles de la lista de llamadas  .....	89
7.10.5 Asignación de tipos de timbre.....	83	7.13 Funcionamiento de las alertas de llamada.....	89
7.10.6 Selección de un tipo de tono de alerta.....	84	7.13.1 Respuesta a alertas de llamada..	90
7.10.7 Configuración del estilo de vibración.....	85	7.13.2 Realización de alertas de llamada mediante la lista de contactos...	90
7.10.8 Aumento del volumen del tono de alarma.....	86	7.13.3 Realización de alertas de llamada.....	91
7.11 Alias del autor de la llamada dinámico.....	86	7.14 Modo Silenciar.....	91
7.11.1 Visualización de la lista de alias del autor de la llamada.....	86	7.14.1 Activación del modo Silenciar.....	92
		7.14.2 Configuración del temporizador del modo Silenciar.....	92
		7.14.3 Salida del modo Silenciar.....	93
		7.15 Funcionamiento de emergencia .....	93

7.15.1 Envío de alarmas de emergencia.....	95	7.16.5 Envío de mensajes de texto enviados 	104
7.15.2 Envío de alarmas de emergencia con llamada.....	96	7.16.6 Eliminación de todos los mensajes de texto enviados desde la carpeta Enviados.....	105
7.15.3 Alarmas de emergencia con transmisión de voz posterior.....	97	7.16.7 Respuesta a mensajes de texto 	105
7.15.4 Envío de alarmas de emergencia con transmisión de voz posterior 	98	7.16.8 Visualización de los mensajes de texto.....	106
7.15.5 Recepción de alarmas de emergencia.....	98	7.16.9 Eliminación de mensajes de texto desde el buzón.....	107
7.15.6 Reinicio del modo de emergencia.....	99	7.16.10 Eliminación de todos los mensajes de texto desde el buzón  ..	108
7.15.7 Salida del modo de emergencia tras enviar la alarma de emergencia....	100	7.17 Actualización de estado analógico 	108
7.16 Mensajes de texto .....	100	7.17.1 Envío de actualizaciones de estado a contactos predefinidos 	109
7.16.1 Envío de mensajes de texto rápidos 	101	7.17.2 Visualización de detalles de estado de 5 tonos.....	109
7.16.2 Reenvío de mensajes de texto..	102	7.18 Codificación de mensajes analógicos.....	110
7.16.3 Transferencia de mensajes de texto 	103	7.18.1 Envío de mensajes con codificación MDC a los operadores  ..	110
7.16.4 Visualización de mensajes de texto enviados 	103		



7.18.2 Envío de mensajes con codificación de cinco tonos a los contactos 	111	7.23.2 Desactivación de las radios mediante la lista de contactos 	119
7.19 Establecer un contacto predeterminado de cinco tonos.....	112	7.23.3 Desactivación de las radios mediante marcación manual 	120
7.20 Realizar llamadas Tono 5.....	112	7.23.4 Activación de radios 	121
7.20.1 Recibiendo llamadas Tono 5.....	113	7.23.5 Activación de las radios mediante la lista de contactos 	122
7.20.2 Envío de una alarma de emergencia de cinco tonos.....	114	7.23.6 Activación de las radios mediante marcación manual 	123
7.20.3 Envío de una alarma de emergencia de cinco tonos con voz para seguir.....	114	7.24 Operario aislado.....	124
7.20.4 Recepción de una alarma de emergencia de cinco tonos.....	115	7.25 Bloqueo por contraseña.....	125
7.21 Privacidad 	116	7.25.1 Acceso a la radio mediante contraseña.....	125
7.21.1 Activación o desactivación de la privacidad 	117	7.25.2 Desbloqueo de radios en estado de bloqueo.....	126
7.22 Inhibic. respuesta.....	117	7.25.3 Activación o desactivación del bloqueo por contraseña.....	127
7.22.1 Activación/desactivación de la inhibición de respuesta.....	118	7.25.4 Cambio de contraseñas.....	128
7.23 Seguridad 	118	7.26 Lista de notificaciones.....	129
7.23.1 Desactivación de radios 	119	7.26.1 Acceso a la lista de notificaciones.....	129

7.27 Sistema de repetición de rango	
 automático .....	130
7.28 Programación a través del interfaz aire	
 .....	130
7.29 Funcionamiento de Wi-Fi.....	131
7.29.1 Activación o desactivación del Wi-Fi.....	132
7.29.2 Activación o desactivación del Wi-Fi de forma remota mediante una radio designada (Control individual).....	133
7.29.3 Activación o desactivación del Wi-Fi de forma remota mediante una radio designada (Control de grupo).....	134
7.29.4 Conexión a un punto de acceso a la red.....	134
7.29.5 Comprobación del estado de conexión Wi-Fi.....	135
7.29.6 Visualización de los detalles de los puntos de acceso a la red.....	136
Capítulo 8 : Herramientas.....	138
8.1 Opciones de bloqueo de teclado.....	138
8.1.1 Activación de la opción Bloqueo de teclado.....	138
8.1.2 Desactivación de la opción Bloqueo de teclado.....	138
8.2 Niveles del silenciador.....	139
8.2.1 Configuración de los niveles del silenciador.....	139
8.3 Niveles de potencia.....	140
8.3.1 Configuración de los niveles de potencia.....	140
8.4 Ajuste del brillo de la pantalla.....	141
8.5 Transmisión activada por voz.....	141
8.5.1 Activación o desactivación de la transmisión activada por voz.....	142
8.6 Configuración del temporizador de la luz de fondo de la pantalla.....	143
8.7 Encendido y apagado de tonos/alertas de la radio.....	144
8.8 Activación o desactivación del tono de encendido.....	145
8.9 Configuración de los niveles de diferencia de volumen de tonos y alertas.....	145

8.10 Activación o desactivación del tono Permiso para hablar.....	146	8.21.1 Acceso a la información de la batería.....	154
8.11 Configuración de idiomas.....	147	8.21.2 Verificación de alias e ID de radio.....	155
8.12 Encendido y apagado de los indicadores LED.....	147	8.21.3 Verificación de las versiones de firmware y de Codeplug.....	156
8.13 Encendido y apagado de la pantalla inicial.....	148	8.21.4 Verificación de la información sobre actualización de software.....	156
8.14 Activación o desactivación del indicador de voz.....	148	8.22 Indicador de intensidad de la señal recibida.....	157
8.15 Activación o desactivación de la transferencia de llamadas automática.....	149	8.22.1 Visualización de valores de RSSI.....	157
8.16 Configuración del temporizador del menú.....	150	8.23 Programación del panel frontal.....	157
8.17 Activación o desactivación del AGC del micrófono analógico.....	151	8.24 Visualización de los detalles de certificados de Wi-Fi empresarial.....	158
8.18 Activación o desactivación del AGC del micrófono digital.....	151	Garantía de las baterías y de los cargadores.....	159
8.19 Activación o desactivación del audio inteligente.....	152	Garantía de fabricación.....	159
8.20 Activación y desactivación del supresor de respuesta acústica  .....	153	Garantía de capacidad.....	159
8.21 Información general de la radio.....	154	Garantía limitada.....	160
		PRODUCTOS DE COMUNICACIÓN DE MOTOROLA SOLUTIONS.....	160
		I. COBERTURAS Y DURACIÓN DE LA GARANTÍA:.....	160

II. DISPOSICIONES GENERALES.....	161
III. DERECHOS DE LEYES ESTATALES:.....	161
IV. OBTENCIÓN DEL SERVICIO DE GARANTÍA.....	162
V. ELEMENTOS NO CUBIERTOS POR LA GARANTÍA.....	162
VI. DISPOSICIONES DE PATENTES Y SOFTWARE.....	163
VII. LEGISLACIÓN APLICABLE.....	164

# Información importante sobre seguridad

---

## Guía de exposición de energía a radiofrecuencia y seguridad del producto para radios transceptores portátiles



### PRECAUCIÓN:

**Esta radio está exclusivamente restringida al uso laboral.** Antes de utilizar la radio, lea la guía de exposición a radiofrecuencia y seguridad del producto para radios transceptores portátiles, que contiene importantes instrucciones de funcionamiento para un uso seguro, así como información importante sobre la energía de radiofrecuencia y su control, en cumplimiento de las normas y normativas aplicables.

## Versión del software

---

Todas las funciones que se describen en las secciones siguientes se incluyen en la versión de software

**R02.21.01.0000** o posterior.

Consulte [Verificación de las versiones de firmware y de Codeplug en la página 156](#) para determinar la versión del software de su radio.

Para obtener más información, póngase en contacto con su distribuidor o su administrador.

## Copyright

---

Los productos de Motorola Solutions descritos en el presente documento pueden incluir programas informáticos de Motorola Solutions protegidos por derechos de copyright. Las leyes de Estados Unidos y otros países garantizan determinados derechos exclusivos a Motorola Solutions sobre los programas informáticos protegidos por copyright. Por consiguiente, ningún programa informático de Motorola Solutions protegido por copyright incluido en los productos de Motorola Solutions descritos en este documento podrá copiarse ni reproducirse de ninguna forma sin el consentimiento expreso por escrito de Motorola Solutions.

© 2022 Motorola Solutions, Inc. Todos los derechos reservados

Este documento no se podrá reproducir, transmitir, almacenar en un sistema de recuperación o traducir a ningún idioma o lenguaje informático, independientemente del formato o el medio, en su totalidad o en parte, sin el consentimiento previo por escrito de Motorola Solutions, Inc.

Asimismo, la adquisición de los productos de Motorola Solutions no garantiza, ya sea de forma implícita o explícita, por impedimento legal o de la forma que fuese,

ningún tipo de licencia con respecto a los derechos de autor, las patentes o las solicitudes de patentes de Motorola Solutions, excepto en los casos de uso de licencias normales no excluyentes sin regalías derivados de la aplicación de la ley en la venta de un producto.

### **Descargo de responsabilidad**

Tenga en cuenta que determinadas características, funciones y prestaciones descritas en este documento podrían no ser aplicables a un sistema específico o incluirse en la licencia de uso de este; también pueden depender de las características particulares de la unidad de suscriptor móvil específica o de la configuración de ciertos parámetros. Póngase en contacto con su distribuidor o representante de Motorola Solutions para obtener más información.

### **Marcas comerciales**

MOTOROLA, MOTO, MOTOROLA SOLUTIONS y el logotipo de la M estilizada son marcas comerciales o marcas comerciales registradas de Motorola Trademark Holdings, LLC y se utilizan bajo licencia. Todas las demás marcas comerciales son propiedad de sus respectivos propietarios.

## Contenido de código abierto

Este producto contiene software de código abierto utilizado bajo licencia. Consulte los medios de instalación del producto para ver el contenido completo sobre avisos legales de código abierto y atribución.

## Directiva sobre residuos de aparatos eléctricos y electrónicos (RAEE) de la Unión Europea



La directiva sobre residuos de aparatos eléctricos y electrónicos (RAEE) de la Unión Europea requiere que los productos que se vendan en los países de la UE tengan tachado el símbolo de la papelera en la etiqueta del producto y, en algunos casos, en el embalaje.

De acuerdo con lo establecido en la directiva RAEE, el símbolo de la papelera tachado significa que los clientes y los usuarios finales residentes en la UE no deben desechar equipos ni accesorios eléctricos o electrónicos con la basura doméstica.

Los clientes o los usuarios finales de los países de la UE deben ponerse en contacto con el representante del proveedor o servicio local para obtener información sobre el sistema de recogida de residuos de su país.



## Derechos de autor del software informático

---

Los productos de Motorola Solutions descritos en el presente manual pueden incluir programas informáticos de Motorola Solutions protegidos por derechos de copyright almacenados en memorias de semiconductores o en otro tipo de medios. Las leyes de los Estados Unidos y de otros países preservan ciertos derechos exclusivos de Motorola Solutions con respecto a los programas informáticos protegidos por derechos de autor, que incluyen, entre otros, el derecho exclusivo de copia o reproducción en cualquier formato de un programa informático protegido por derechos de autor. Por consiguiente, se prohíbe la copia, la reproducción, la modificación, el uso de técnicas de ingeniería inversa y la distribución de forma alguna de todo programa informático de Motorola Solutions protegido por copyright e incluido en los productos de Motorola Solutions descritos en el presente manual sin el consentimiento expreso por escrito de Motorola Solutions. Asimismo, la adquisición de los productos de Motorola Solutions no garantiza, de forma implícita ni explícita, por impedimento legal ni de ningún otro modo, ningún tipo de licencia en lo que respecta a los derechos de copyright, las patentes o las solicitudes de patentes de Motorola

Solutions, excepto en los casos de uso de licencias normales y no excluyentes derivados de la ejecución de la ley en la venta de un producto.

La tecnología de codificación de voz AMBE+2™ que incluye este producto está protegida por derechos de propiedad intelectual, incluidos derechos de patente, copyrights y secretos comerciales de Digital Voice Systems, Inc.

Esta tecnología de codificación de voz tiene licencia exclusiva para su uso con este equipo de comunicaciones. Se prohíbe de forma explícita al usuario de esta tecnología descompilar, usar técnicas de ingeniería inversa, desmontar el código objeto o convertir de ninguna otra forma el código objeto en un formato legible.

Patentes de los EE. UU. Números: 5 870 405, 5 826 222, 5 754 974, 5 701 390, 5 715 365, 5 649 050, 5 630 011, 5 581 656, 5 517 511, 5 491 772, 5 247 579, 5 226 084 y 5 195 166.

## Cuidado de la radio

En esta sección se describen las precauciones básicas para el manejo de la radio.

**Tabla 1 :Especificaciones de IP**

Especificaciones de IP	Descripción
IP67	Permite que la radio funcione en condiciones adversas, como la inmersión en agua.



### PRECAUCIÓN:

No desmonte la radio. Esto podría dañar las juntas de la radio y provocar filtraciones. El mantenimiento de la radio deberá realizarse únicamente en un servicio técnico equipado para probar y cambiar las juntas de la radio.

- Si la radio se ha sumergido en agua, agítela bien para eliminar el agua que pudiera haber quedado dentro de la rejilla del altavoz y del puerto del micrófono. Si quedara agua dentro podría afectar a la calidad del sonido.

- Si el área de contacto de la batería de la radio ha estado expuesta al agua, limpie y seque los contactos de la batería tanto en la radio, como en la batería, antes de volver a colocarla. El agua residual podría provocar un cortocircuito en la radio.
- Si la radio ha estado sumergida en una sustancia corrosiva (por ejemplo, agua salada), enjuague la radio y la batería con agua dulce y seque ambos componentes.
- Para limpiar las superficies exteriores de la radio, utilice una solución diluida de detergente suave de lavavajillas y agua dulce (por ejemplo, una cucharadita de detergente por cada 4 litros de agua).
- No bloquee nunca el conducto de ventilación (orificio) situado en el chasis de la radio, por debajo del contacto de la batería. Este conducto permite equilibrar la presión en la radio. Si lo hiciera, podrían producirse filtraciones dentro de la radio y el dispositivo perdería sus propiedades de ser sumergible.
- No obstruya ni cubra nunca el conducto de ventilación, ni siquiera con una etiqueta.
- Asegúrese de que ninguna sustancia aceitosa entre en contacto con el conducto de ventilación.

- La radio con antena conectada correctamente se ha diseñado para resistir la inmersión a una profundidad máxima de 1 metro (3,28 pies), durante un máximo de 30 minutos. Rebasar cualquiera de estos límites o usar la radio sin antena podría provocar daños en la radio.
- Al limpiar la radio, no utilice un pulverizador de chorro de alta presión, ya que excedería la presión equivalente a 1 metro de profundidad y podría provocar la filtración de agua en la radio.

## Introducción

---

Esta guía del usuario describe el funcionamiento de los radios.

Es posible que el distribuidor o el administrador del sistema hayan personalizado la radio para satisfacer sus necesidades específicas. Póngase en contacto con el distribuidor o el administrador del sistema para obtener más información.

Puede consultar con su distribuidor o administrador del sistema lo siguiente:

- ¿Se ha programado la radio con canales convencionales predeterminados?
- ¿Qué botones se han programado para acceder a otras funciones?
- ¿Qué accesorios opcionales pueden satisfacer sus necesidades?
- ¿Cuáles son las prácticas recomendadas de uso de los radios para una comunicación eficaz?
- ¿Qué procedimientos de mantenimiento contribuirán a incrementar la vida útil de la radio?

## Información sobre los iconos

A lo largo de este documento, los iconos que se describen se utilizan para indicar las funciones admitidas con el modo analógico convencional o con el modo digital convencional.



Indica una función disponible **solo en modo analógico** convencional.



Indica una función disponible **solo en modo digital** convencional.

**No** se muestran iconos para las funciones que están disponibles en **ambos** modos convencionales (analógico y digital).

# Introducción

---

En el capítulo Introducción se describen las instrucciones para preparar la radio para su uso.

## 2.1

### Carga de la batería

La radio funciona con una batería de níquel-metal (NiMH) o de iones de litio (Li-Ion).

Apague la radio mientras se carga.

- Para cumplir con los términos de la garantía y evitar daños, cargue la batería utilizando un cargador autorizado de Motorola Solutions tal como se describe en la guía de usuario del cargador.
- Cargue una batería nueva 14 o 16 horas antes del primer uso para conseguir un mejor rendimiento.  
Las baterías se cargan mejor a temperatura ambiente.
- Cargue la batería IMPRES™ con un cargador IMPRES para optimizar la vida útil de la batería y los valiosos datos de la batería. Las baterías IMPRES que se cargan exclusivamente con cargadores

IMPRES reciben una ampliación de la garantía de seis meses sobre la duración de la garantía estándar de la batería de primera calidad de Motorola Solutions.

## 2.2

### Colocación de la batería

Siga el procedimiento para colocar la batería en la radio.

Esta función de alerta de falta de coincidencia solo se aplica a las baterías IMPRES y las baterías no IMPRESS con un número de kit programado en la memoria de solo lectura programable y borrable (EPROM).

Si la radio está conectada con la batería incorrecta, se emite un tono grave de aviso, el LED parpadea en rojo, se muestra un mensaje de *Batería incorrecta* y el Indicador de voz/Reconocimiento de voz emite un tono de aviso de batería incorrecta si el Indicador de voz/Reconocimiento de texto se carga a través de CPS.

Si la radio está conectada con una batería no compatible, suena un tono de alerta, la pantalla muestra *Batería desconocida* y el icono de batería está desactivado.

El certificado de la radio quedará anulado si conecta una batería UL a una radio aprobada por FM o viceversa. La radio puede preprogramarse a través de CPS para

alerarle si la batería no coincide. Consulte con el distribuidor o administrador del sistema cómo se ha programado la radio.

- 1 Alinee la batería con las guías de la parte posterior de la radio.
- 2 Presione firmemente la batería y deslícela hacia arriba hasta que el cierre se coloque en su lugar.

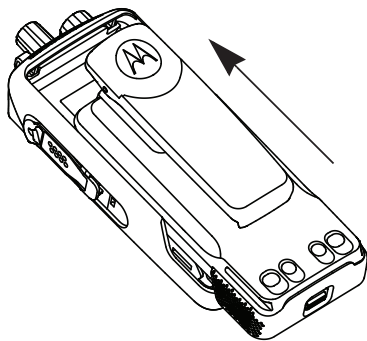

- 3 Coloque el pestillo de la batería en la posición de cierre.
- 4 Para extraer la batería, apague la radio. Desplace el cierre de la batería con la marca **A** hasta la posición

de apertura, deslice la batería hacia abajo y sáquela de las guías.

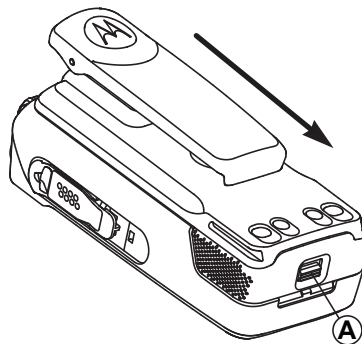

## 2.3

### Colocación de la antena

Apague la radio.

Coloque la antena en el receptáculo y gírela en el sentido de las agujas del reloj.



#### **AVISO:**

Compruebe que la antena está bien fijada para protegerla mejor del agua y del polvo.

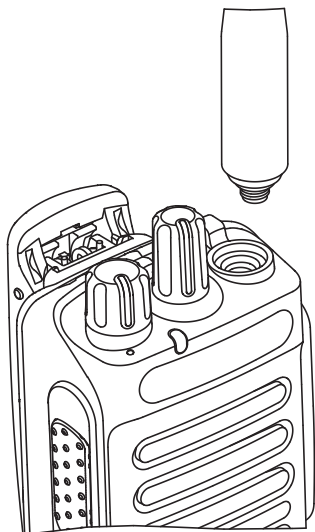
**AVISO:**

Para quitar la antena, gírela en el sentido contrario a las agujas del reloj.

**PRECAUCIÓN:**

Para evitar daños, sustituya la antena defectuosa solo por antenas MOTOTRBO.

## Colocación de la funda de transporte

- 1 Alinee las ranuras de la funda de transporte con las ranuras de la batería.
- 2 Presione hacia abajo hasta que oiga un clic.



Figura 1 : Colocación de la funda de transporte

## 2.5

### Instalación de la cubierta del conector universal

El conector universal está situado en el lateral de la antena de la radio. Se utiliza para conectar los accesorios MOTOTRBO a la radio.

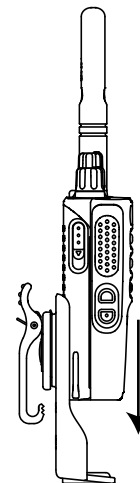
Vuelva a colocar la cubierta del conector universal o la cubierta antipolvo cuando no utilice el conector universal.

- 1 Inserte el extremo en ángulo de la cubierta en las ranuras que hay por encima del conector universal.

- 2 Empuje la cubierta hacia abajo para fijar correctamente la cubierta antipolvo al conector universal.

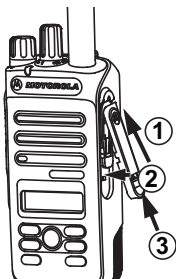

- 3 Fije la cubierta antipolvo a la radio empujando el pestillo hacia arriba.

## 2.6

### Instalación del conector para accesorios

El conector para accesorios se debe conectar al conector universal del lateral de la antena de la radio. Siga el procedimiento para conectar el conector de accesorios a la radio.

- 1 Inserte el extremo en ángulo en las ranuras que hay por encima del conector universal.

- 2 Presione el conector hacia arriba.

- 3 Presione hacia abajo el conector para accesorios hasta que oiga un clic.



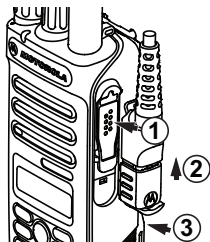

## 2.7

## Encendido de la radio

Gire el botón de **control de volumen/encendido/apagado** hacia la derecha hasta que se oiga un clic.

Si se realiza correctamente, la radio mostrará las siguientes indicaciones:

- Suena un tono.



### AVISO:

Si la función Tonos/alertas está desactivada, no se oirá ningún tono al encenderse.

- El indicador LED verde se ilumina.
- La pantalla muestra MOTOTRBO (TM), seguido de una imagen o un mensaje de bienvenida.

- La pantalla de inicio se ilumina.

Si la radio no se enciende, compruebe la batería. Asegúrese de que la batería está cargada y conectada correctamente. Póngase en contacto con su distribuidor si la radio sigue sin encenderse.

## 2.8

## Apagado de la radio

Gire el botón de **control de volumen/encendido/apagado** hacia la izquierda hasta que se oiga un clic.

La pantalla mostrará el mensaje Apagando.

## 2.9

## Ajuste del volumen

Para ajustar el volumen de la radio, lleve a cabo una de las siguientes acciones:

- Para subir el volumen, gire el botón de **control de volumen/encendido/apagado** hacia la derecha.

- Para disminuir el volumen, gire el botón de **control de volumen/encendido/apagado** hacia la izquierda.



**AVISO:**

La radio se puede programar para que presente una diferencia de volumen mínima cuando no se pueda bajar el nivel de volumen más allá del volumen mínimo programado.

---

## Controles de la radio

En este capítulo se explican los botones y las funciones para controlar la radio.



**1** Selector de canales

**2** Mando de control de encendido/apagado/volumen

**3** Indicador LED

**4** Botón PTT (pulsar para hablar)

**5** Micrófono

**6** Botón lateral 1<sup>1</sup>

**7** Botón lateral 2<sup>1</sup>

**8** Botón de navegación izquierdo

**9** Botón Menú

**10** Botón del panel frontal P1<sup>1</sup>

**11** Botón Aceptar

**12** Botón del panel frontal P2<sup>1</sup>

**13** Botón para volver e ir al inicio

**14** Botón de navegación derecho

**15** Pantalla

**16** Altavoz

**17** Conector universal para accesorios

**18** Antena

<sup>1</sup> Estos botones son programables.

### 3.1

## Botones programables

En función de la duración de la pulsación de un botón, el distribuidor puede programar los botones programables como accesos directos a las funciones de la radio.

### Pulsación corta

Pulsar y soltar el botón rápidamente.

### Pulsación larga

Mantener pulsado el botón durante la duración programada.



#### **AVISO:**

Consulte [Funcionamiento de emergencia en la página 93](#) para obtener más información sobre la duración programada del botón de **Emergencia**.

#### 3.1.1

## Funciones asignables de la radio

Las siguientes funciones de radio se pueden asignar a los botones programables.

### Perfiles de audio

Permite al usuario seleccionar el perfil de audio preferido.

### Conmutación de audio

Alterna el direccionamiento de audio entre el altavoz interno de la radio y el altavoz de un accesorio con cables.

### Contactos

Proporciona acceso directo a la lista de contactos.

### Alerta de llamada

Permite acceder directamente a la lista de contactos para que pueda seleccionar un contacto al que enviarle una alerta de llamada.

### Reenvío de llamadas

Activa o desactiva la transferencia de llamadas.

### Registro de llamadas

Selecciona la lista del registro de llamadas.

### Anuncio de canal

Reproduce mensajes de voz de anuncio de canal y de zona para el canal actual.

### Emergencia

Dependiendo de la programación, inicia o cancela una llamada o una alarma de emergencia.

### Audio inteligente

Permite activar o desactivar el Audio inteligente.

**Itinerancia manual del sitio<sup>2</sup>** 

Inicia la búsqueda de sitio manual.

**Mic AGC**

Activa o desactiva el control automático de ganancia (AGC) del micrófono interno.

**Monitor**

Monitoriza un canal seleccionado en busca de actividad.

**Notificaciones**

Proporciona acceso directo a la lista de notificaciones.

**Eliminación de canal con ruido<sup>2</sup>**

Elimina temporalmente de la lista de rastreo un canal no deseado, exceptuando el canal seleccionado. El canal seleccionado se refiere a la combinación de zona/canal seleccionada por el usuario desde la que se inicia el rastreo.

**Acceso de marcación rápida** 

Inicia directamente una llamada privada, telefónica o a grupo, una alerta de llamada, un mensaje de texto rápido o la función Retorno a inicio predefinidos.

**Monitorización permanente<sup>2</sup>**

Monitoriza un canal seleccionado por todo el tráfico de radios hasta que se desactiva la función.

**Teléfono** 

Proporciona acceso directo a la lista de contactos del teléfono.

**Privacidad** 

Activa o desactiva la privacidad.

**Alias e ID de radio**

Proporciona el ID y alias de radio.

**Verificación de radio** 

Determina si una radio se encuentra activa en un sistema.

**Habilitar radio** 

Permite activar de forma remota una radio de destino.

**Desactivación de la radio** 

Permite desactivar de forma remota una radio de destino.

**Repetidor/habla-escucha<sup>2</sup>**

Alterna entre el uso de un repetidor y la comunicación directa con otra radio.

<sup>2</sup> No aplicable a Capacity Plus.

### **Restablecer canal base**

Configura un nuevo canal base.

### **Silenciar recordatorio de canal base**

Silencia el recordatorio de canal de inicio.

### **Rastreo<sup>3</sup>**

Permite activar o desactivar el rastreo.

### **Bloqueo del sitio<sup>2</sup>**

Al habilitarlo, la radio solo buscará el emplazamiento actual. Si se deshabilita, la radio busca otros emplazamientos además del actual.

### **Mensaje de texto**

Selecciona el menú de mensajes de texto.

### **Desactivación remota de la interrupción de transmisión**

Detiene una llamada en curso que se puede interrumpir para liberar el canal.

### **Mejora de la vibración del habla**

Permite activar o desactivar esta función.

### **Activar/Desactivar indicador de voz**

Activa o desactiva el indicador de voz.

### **Transmisión activada por voz (VOX)**

Activa o desactiva VOX.

### **Selección de zona**

Permite seleccionar en una lista de zonas.

#### 3.1.2

## **Funciones asignables de configuración o herramientas**

Los siguientes ajustes o funciones de la radio se pueden asignar a los botones programables.

### **Tonos/alertas**

Activa y desactiva todos los tonos y alertas.

### **Retroiluminación**

Activa o desactiva la luz de fondo de la pantalla.

### **Brillo de luz de fondo**

Ajusta el nivel de brillo.

### **Nivel de potencia**

Alternar entre los niveles de potencia de transmisión alto y bajo.

---

<sup>3</sup> No aplicable a Capacity Plus - Sitio único.



## 3.1.3

## Acceso a las funciones programadas

Siga el procedimiento para acceder a las funciones programadas de la radio.



- 1 Lleve a cabo una de las siguientes acciones:
  - Pulse el botón programado. Continúe con el [paso 3](#).
  - Pulse  para acceder al menú.

- 2 Pulse  o  para ir a la función de menú y, a continuación, pulse  para seleccionar una función o acceder a un submenú.

- 3 Lleve a cabo una de las siguientes acciones:
  - Pulse  para volver a la pantalla anterior.

- Pulse de forma prolongada  para volver a la pantalla de inicio.

Tras un periodo de inactividad, la radio sale automáticamente del menú y vuelve a la pantalla de inicio.

## 3.2

## Botón PTT (Pulsar para hablar)

El botón Pulsar para hablar (**PTT**) tiene dos funciones básicas:

- En el transcurso de una llamada, el botón **PTT** permite que la radio transmita a las demás radios de la llamada. El micrófono se activa cuando se pulsa el botón **PTT**.
- Cuando no hay ninguna llamada en curso, el botón **PTT** se utiliza para realizar una nueva llamada (consulte [Llamadas en la página 43](#)).

Para hablar, pulse de forma prolongada el botón **PTT**. Suelte el botón **PTT** para escuchar.

Si están activados el tono de permiso para hablar o el tono lateral PTT , espere a que finalice el breve tono de alerta antes de hablar.

 Si la función Indicación de canal libre está activada en la radio (la cual ha programado el distribuidor), oirá un breve tono de alerta en el momento en que la radio de destino (la radio que recibe la llamada) libere el botón **PTT**, lo que indica que el canal está disponible para contestar.

 Escuchará un tono de prohibido hablar si se interrumpe la llamada. Debe soltar el botón **PTT** si se oye un tono de prohibición para hablar continuo.

### 3.3

## Modos analógico y digital convencionales

Cada canal de la radio se puede configurar como un canal analógico convencional o un canal digital convencional.

### 1: Selector de canales

Algunas de las funciones no estarán disponibles al cambiar de modo digital a analógico. Los iconos de las funciones digitales reflejan este cambio mostrándose "atenuados".

Las funciones deshabilitadas aparecen ocultas en el menú.

La radio también tiene funciones disponibles para los modos analógico y digital. Las pequeñas diferencias en la

forma en que funciona cada función **no** afectan al funcionamiento de la radio.



### AVISO:

La radio también cambia entre los modos analógico y digital durante un rastreo de modo doble.

Consulte [Rastreo en la página 73](#) para obtener más información.

### 3.4

## IP Site Connect

Esta función permite que la radio amplíe la comunicación convencional más allá del alcance de un solo sitio mediante la conexión a diferentes sitios disponibles a través de una red IP (Protocolo de Internet). Se trata de un modo multisitio convencional.

Si la radio está fuera de alcance con respecto a un sitio y entra en el alcance de otro, la radio se conectará al repetidor del nuevo sitio para enviar o recibir transmisiones de datos o llamadas. Esto se puede realizar manual o automáticamente en función de los ajustes definidos.

Durante una búsqueda de sitios automática, la radio rastrea todos los sitios disponibles cuando la señal del sitio actual es débil o cuando la radio no puede detectar ninguna señal procedente del sitio actual. A continuación,



la radio se ajusta al repetidor con el indicador de intensidad de la señal recibida (RSSI) más elevado.

Durante una búsqueda de sitios manual, la radio busca el siguiente sitio de la lista de navegación que tenga cobertura en ese momento (aunque tal vez no sea la señal más intensa) y se acopla al repetidor.

**AVISO:**

Cada canal solo puede tener activado el rastreo o el desplazamiento, pero no ambas opciones al mismo tiempo.

Los canales que tengan esta función activada pueden añadirse a una lista de navegación particular. La radio busca los canales en la lista de navegación durante la operación de navegación automática para localizar el mejor sitio. Una lista de navegación soporta un máximo de 16 canales, incluido el canal seleccionado.

**AVISO:**

No puede añadir ni eliminar manualmente una entrada de la lista de navegación. Para obtener más información, póngase en contacto con el distribuidor.

## Capacity Plus – Sitio único

Capacity Plus-Sitio único es una configuración troncal de un solo sitio del sistema de radio MOTOTRBO, que utiliza un conjunto de canales para que soporte cientos de usuarios y hasta 254 grupos. Esta función permite que la radio utilice de forma eficaz el número disponible de canales programados mientras se encuentra en el Modo Repetidor.

Oirá un tono indicador negativo si intenta acceder a una función que no esté disponible en Capacity Plus - Single Site al pulsar un botón programable.

La radio también tiene funciones que están disponibles en el modo digital convencional, IP Site Connect y Capacity Plus. Sin embargo, las pequeñas diferencias en la forma de funcionar de cada función no afectan al funcionamiento de la radio.

Póngase en contacto con el distribuidor o el administrador del sistema para obtener más información sobre esta configuración.

### 3.6

## Capacity Plus - Varios sitios

Capacity Plus-Varios sitios es una configuración troncal de varios canales del sistema de radio MOTOTRBO que combina lo mejor de las configuraciones Capacity Plus e IP Site Connect.

Capacity Plus-Varios sitios permite que su radio amplíe la comunicación troncal más allá del alcance de un solo sitio mediante la conexión a diferentes sitios disponibles conectados a través de una red IP. También proporciona una capacidad superior gracias al uso eficiente del número disponible de canales programados combinados que soporta cada uno de los sitios disponibles.

Si la radio está fuera de rango con respecto a un sitio y entra en el alcance de otro, se conectará al repetidor del nuevo sitio para enviar o recibir transmisiones de datos o llamadas. Según la configuración, esto se realiza de forma automática o manual.

Si la radio se ha configurado para hacerlo de forma automática, rastrea todos los sitios disponibles cuando la señal del sitio actual sea débil o cuando la radio no pueda detectar ninguna señal del sitio actual. A continuación se ajusta al repetidor con el valor de RSSI más elevado.

En una búsqueda manual de sitio, la radio busca el siguiente sitio de la lista de navegación que tenga cobertura en ese momento (aunque tal vez no sea la señal más intensa) y se acopla a él.

Cualquier canal con Capacity Plus-Varios sitios activado puede añadirse a una lista de navegación particular. La radio busca esos canales durante la operación de navegación automática para localizar los mejores sitios.



#### **AVISO:**

No puede añadir ni eliminar manualmente una entrada de la lista de navegación. Póngase en contacto con el distribuidor o el administrador del sistema para obtener más información.

De forma similar a Capacity Plus-Varios sitios, los iconos de las funciones que no son aplicables a Capacity Plus-Varios sitios no están disponibles en el menú. Si accede a una función que no esté disponible en Capacity Plus-Multisitio al pulsar un botón programable, se oirá un tono indicador negativo.

## Indicadores de estado

En este capítulo se explican los indicadores de audio y los tonos de audio que se utilizan en la radio.

### 4.1

## Iconos

La pantalla de cristal líquido (LCD) de la radio muestra el estado de la radio, las entradas de texto y las entradas del menú

### Tabla 2 :Iconos de pantalla

Los siguientes iconos aparecen en la barra de estado ubicada en la parte superior de la pantalla de la radio. Los iconos se organizan de izquierda a derecha según orden de aparición o uso, y son específicos del canal.





	<b>Batería</b>
El número de barras (0–4) indica la carga restante en la batería. El icono parpadea cuando el nivel de la batería es bajo.	

	<b>Emergencia</b> La radio está en modo Emergencia.
	<b>Lista de recepción flexible</b> La lista de recepción flexible está habilitada.
	<b>Datos de gran volumen</b> La radio está recibiendo datos de gran volumen y el canal está ocupado.
	<b>Monitor</b> Se está monitorizando el canal seleccionado.
	<b>Modo Silenciar</b> El modo Silenciar está activado y el altavoz está silenciado.
	<b>Notificación</b> Faltan uno o varios eventos en la lista de notificaciones.
	<b>Temporizador de retardo de programación a través del interfaz aire</b> Indica el tiempo que queda hasta el reinicio automático de la radio.

	<p><b>Alta potencia</b> La radio está configurada a potencia alta.</p>		<p><b>Rastreo: Prioridad 1<sup>4</sup></b> La radio detecta actividad en el canal/grupo designado como Prioridad 1.</p>
	<p><b>Potencia baja</b> La radio está configurada a potencia baja.</p>		<p><b>Rastreo: Prioridad 2<sup>4</sup></b> La radio detecta actividad en el canal/grupo designado como Prioridad 2.</p>
	<p><b>Indicador de intensidad de la señal recibida (RSSI)</b> El número de barras mostradas representa la intensidad de la señal de la radio. Cuatro barras indican la señal más intensa. Este icono solo se muestra durante la recepción.</p>		<p><b>Seguro</b> La función Privacidad está habilitada.</p>
	<p><b>Inhibic. respuesta</b> La inhibición de respuesta está activada.</p>		<p><b>Roaming entre sitios<sup>5</sup></b> La función de roaming entre sitios está habilitada.</p>
	<p><b>Rastreo<sup>4</sup></b> La función de rastreo está habilitada.</p>		<p><b>Modo directo<sup>4</sup></b> Si no hay un repetidor, la radio está configurada para establecer comunicación directa de radio a radio.</p>
			<p><b>Desactivar tonos</b> Los tonos están desactivados.</p>

<sup>4</sup> No disponible en Capacity Plus.



<sup>5</sup> No aplicable a Capacity Plus - Sitio único.

	<b>Inseguro</b> La función Privacidad está deshabilitada.
	<b>Rastreo de aceptación</b> La función de rastreo de aceptación está habilitada.
	<b>Wi-Fi: excelente<sup>6</sup></b> La señal de la red Wi-Fi es excelente.
	<b>Wi-Fi: buena<sup>6</sup></b> La señal de la red Wi-Fi es buena.
	<b>Wi-Fi: regular<sup>6</sup></b> La señal de la red Wi-Fi es regular
	<b>Wi-Fi: deficiente<sup>6</sup></b> La señal de la red Wi-Fi es deficiente.
	<b>Wi-Fi: no disponible<sup>6</sup></b> La señal de la red Wi-Fi no está disponible.

<sup>6</sup> solo se aplica a DP2600e .

### Tabla 3 :Iconos del menú avanzado

Los siguientes iconos aparecen junto a los elementos de menú que ofrecen una elección entre dos opciones o como indicación de que hay un submenú que ofrece dos opciones.

	<b>Casilla de verificación (marcada)</b> Indica que la opción está seleccionada.
	<b>Casilla de verificación (vacía)</b> Indica que la opción está seleccionada.



### Recuadro negro sólido

Indica la opción seleccionada para el elemento de menú con un submenú.

## Tabla 4 :Iconos de llamada

Los siguientes iconos aparecen en la pantalla en el transcurso de una llamada. Estos iconos también aparecen en la lista de contactos para indicar el tipo de ID o de alias.



### Llamada privada

Indica que hay una llamada privada en curso. En la lista de contactos, indica un alias (nombre) o ID (número) de suscriptor.



### Llamada a grupo/a todos

Indica que hay una llamada a grupo o una llamada a todos en curso. En la lista de contactos, indica un alias (nombre) o ID (número) de grupo.



### Llamada telefónica como una llamada de grupo/llamada a todos

Indica que hay una llamada telefónica como, por ejemplo, una llamada a

grupo o una llamada a todos en curso. En la lista de contactos, indica un alias (nombre) o ID (número) de grupo.



### Llamada telefónica como una llamada privada

Indica que hay una llamada telefónica como una llamada privada en curso. En la lista de contactos, indica un alias (nombre) o ID (número) de teléfono.

## Tabla 5 :Iconos pequeños de aviso

Los siguientes iconos aparecen momentáneamente en la pantalla después de que se lleve a cabo una acción para realizar una tarea.



### Transmisión fallida (negativo)

Error al realizar la acción.



### Transmisión correcta (positivo)

La acción se ha realizado correctamente.



### Transmisión en progreso (transición)

Transmitiendo. Este icono se ve antes de la indicación de Transmisión correcta o Transmisión fallida.



### Enviado correctamente

El mensaje de texto se ha enviado correctamente.

**Tabla 6 :Iconos de elementos enviados**

Los iconos que se indican a continuación aparecen en la esquina superior derecha de la pantalla en la carpeta Enviados.



#### en curso

El mensaje de texto para un alias o ID de suscriptor está pendiente de transmisión y, a continuación, se espera confirmación. El mensaje de texto para un alias o ID de grupo está pendiente de transmisión.



#### Error de envío

No se ha podido enviar el mensaje de texto.



## 4.2

### Indicadores LED

Los indicadores LED muestran el estado de funcionamiento de la radio.

#### Rojo intermitente

La radio está indicando una falta de coincidencia de la batería.<sup>7</sup>

La radio no ha superado la autocomprobación durante el encendido.

La radio está recibiendo una transmisión de emergencia.

La radio está transmitiendo con estado de batería baja.

La radio está fuera del rango de alcance, si se ha configurado un sistema de repetición de rango automático.

<sup>7</sup> Solo se aplica a modelos que dispongan de la última versión de software y hardware.

El modo Silenciar está activado.

### **Verde fijo**

La radio se está encendiendo.

La radio está transmitiendo.

La radio está enviando una alerta de llamada o una transmisión de emergencia.

### **Verde intermitente**

La radio está recibiendo una llamada o datos.

La radio está recuperando transmisiones de programación inalámbrica.

La radio está detectando actividad a través del interfaz aire.



#### **AVISO:**

Esta actividad puede afectar o no al canal programado de la radio debido a la naturaleza del protocolo digital.

En Capacity Plus, no hay indicación LED cuando la radio está detectando actividad a través del interfaz aire.

### **Verde intermitente doble**

La radio está recibiendo una llamada o datos con la función de privacidad habilitada.

### **Amarillo fijo**

La radio está supervisando un canal convencional.

### **Amarillo intermitente**

La radio está rastreando actividad.

La radio aún tiene que responder a una alerta de llamada.

La radio tiene la lista de recepción flexible activada.

Todos los canales Capacity Plus-Multisitio están ocupados.

### **Parpadeo doble en amarillo**

La radio tiene la navegación automática activada.

La radio está buscando de forma activa un nuevo sitio.

La radio aún tiene que responder a una alerta de llamada a grupo.

La radio está bloqueada.

La radio no está conectada al repetidor mientras está en Capacity Plus.

Todos los canales de Capacity Plus están ocupados.



## 4.3

**Tonos**

A continuación se describen los tonos que suenan a través del altavoz de la radio.



Tono agudo



Tono grave

## 4.3.1

**Tonos de audio**

Los tonos de audio le proporcionan indicaciones sonoras del estado de la radio o de la respuesta de la radio a los datos recibidos.

**Tono continuo**

Un sonido monótono. Suena continuamente hasta que finaliza.

**Tono periódico**

Suena periódicamente dependiendo de la duración que haya establecido la radio. El tono empieza, se para y se repite.

**Tono repetitivo**

Suena un único tono que se repite hasta que lo apaga el usuario.

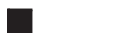
**Tono momentáneo**

Suena una vez por un periodo corto establecido por la radio.

## 4.3.2

**Tonos de indicador**

Los tonos de indicador proporcionan indicaciones audibles del estado después de realizar una acción para llevar a cabo una tarea.



Tono indicador positivo



Tono indicador negativo

## Selecciones de canales y zonas

---

En este capítulo se explican las operaciones para seleccionar una zona o un canal en la radio. Una zona es un conjunto de canales.

La radio es compatible con un máximo de 128 canales y 50 zonas, con un máximo de 16 canales por zona.



Cada canal puede programarse con diferentes funciones y/o admitir grupos diferentes de usuarios.

### 5.1

## Selección de zonas



Siga el procedimiento para seleccionar la zona que desee en la radio.

- 1 Lleve a cabo una de las siguientes acciones:
    - Pulse el botón **Selección de zona** programado. Continúe con el paso [paso 3](#).
    - Pulse  para acceder al menú.
- 

- 2 Pulse  o  para ir a Zona. Pulse  para seleccionar.

En la pantalla aparece ✓ y la zona actual.

---

- 3 Pulse  o  hasta llegar a la zona deseada. Pulse  para seleccionar.

La pantalla muestra <Zona> seleccionada momentáneamente y vuelve a la pantalla de la zona seleccionada.

---

### 5.2

## Selección de canales

Siga el procedimiento para seleccionar el canal que desee en la radio.

Gire el mando **selector de canales** para seleccionar el canal, ID de suscriptor o ID de grupo una vez se muestre la zona (si tiene varias zonas en la radio).



**AVISO:**

Si la opción **Detención del canal virtual** está activada, la radio deja de avanzar más allá del primero o el último canal y se oye un tono.

---

# Llamadas

---

En este capítulo se explican las operaciones para recibir, responder, realizar y finalizar llamadas.

Puede seleccionar un ID o alias de suscriptor, o un ID o alias de grupo después de haber seleccionado un canal mediante una de estas funciones:

## Búsqueda de alias

Este método se utiliza solo para llamadas de grupo, llamadas privadas y llamadas a todos con un micrófono con teclado.

## Lista de contactos

Este método proporciona acceso directo a la lista de contactos.

## Marcación manual (a través de Contactos)

Este método se utiliza solo para llamadas telefónicas y llamadas privadas con un micrófono con teclado.

## Teclas numéricas programadas

Este método se utiliza solo para llamadas de grupo, llamadas privadas y llamadas a todos con un micrófono con teclado.



### AVISO:

Solo puede tener un ID o alias asignado a una tecla numérica, pero puede tener más de una tecla numérica asociada a un ID o alias. Se pueden asignar todas las teclas numéricas de un micrófono con teclado. Consulte [Asignación de entradas a teclas numéricas programadas](#) para obtener más información.

## Botón de acceso de marcación rápida programado

Este método se utiliza solo para , llamadas de grupo, llamadas privadas y llamadas telefónicas.

Solo puede asignar un ID a un botón de **acceso de marcación rápida** mediante una pulsación larga o breve de un botón programable. La radio puede tener varios botones de **acceso de marcación rápida** programados.

## Botón programable

Este método solo se utiliza para llamadas telefónicas .

## 6.1

# Llamadas de grupo

La radio debe estar configurada como parte de un grupo para recibir una llamada del grupo de usuarios o realizar una llamada al mismo.

## 6.1.1

## Realización de llamadas a grupo

Siga el procedimiento para realizar llamadas a grupo con la radio.

- 1 Lleve a cabo una de las siguientes acciones:
  - Seleccione un canal con el ID o alias de grupo activo.
  - Pulse el botón de **acceso de marcación rápida** programado.

- 
- 2 Pulse el botón **PTT** para realizar la llamada.

El indicador LED verde se ilumina. La pantalla muestra el icono de **llamada de grupo y el** alias de llamada de grupo.

- 
- 3 Suelte el botón **PTT** para escuchar.

El indicador LED verde se ilumina cuando la radio de destino responde. La pantalla muestra el icono de **Llamada de grupo** y el alias o ID de grupo, y el alias o ID de la radio transmisora.

- 4  Si la función de indicación de canal libre está activada, oirá un breve tono de alerta en el momento en que la radio transmisora suelte el botón **PTT**, lo que señala que el canal está libre para que el usuario responda. Pulse el botón **PTT** para responder la llamada.

La llamada finalizará cuando no haya ninguna actividad de voz durante un periodo determinado. La radio regresa a la pantalla en la que se encontraba antes de iniciar la llamada.

## 6.1.2

## Respuesta a llamadas a grupo



Para recibir una llamada de un grupo de usuarios, la radio debe estar configurada como parte de ese grupo. Siga el procedimiento para responder a llamadas a grupo con la radio.

Al recibir una llamada a grupo:

- El indicador LED verde parpadea.
- La pantalla muestra el icono de **llamada de grupo** en la esquina superior derecha.
- La primera línea de texto muestra el alias de la llamada entrante.

- La segunda línea de texto muestra el alias de la llamada a grupo.
- La radio desactiva el silencio y las llamadas entrantes suenan a través del altavoz.

### 1 Lleve a cabo una de las siguientes acciones:

-  Si la función de indicación de canal libre está activada, oirá un breve tono de alerta en el momento en que la radio transmisora suelte el botón **PTT**, lo que señala que el canal está libre para que el usuario responda. Pulse el botón **PTT** para responder la llamada.
-  Si la función de Interrupción de voz está activada, pulse el botón **PTT** para interrumpir el audio de la radio transmisora y liberar el canal para responder.

El indicador LED verde se ilumina.

### 2 Lleve a cabo una de las siguientes acciones:

- Espere hasta que acabe el tono de Permitir hablar (si está activado) y comience a hablar con claridad al micrófono.

-  Espere a que finalice el efecto local de **PTT** (si está activado) y hable con claridad al micrófono.

### 3 Suelte el botón **PTT** para escuchar.

La llamada finalizará cuando no haya ninguna actividad de voz durante un periodo determinado.

Si la radio recibe una Llamada a grupo mientras no se encuentra en la pantalla de Inicio, permanece en la pantalla actual antes de responder la llamada.

Mantenga pulsado  para volver a la pantalla de inicio y ver el alias de autor de llamada antes de responder.

## 6.2

### Llamadas privadas

Una llamada privada es una llamada de una radio individual a otra radio individual.

Existen dos formas de realizar una llamada privada. El primer tipo realiza la llamada después de realizar una verificación de presencia de radio, mientras que el segundo tipo inicia la llamada inmediatamente. Su distribuidor solo puede programar uno de estos tipos de llamada en la radio.

### 6.2.1

## Realizar llamadas privadas

La radio debe programarse para poder iniciar una llamada privada. Si esta función no está activada, sonará un tono indicador negativo cuando inicie la llamada. Siga el procedimiento para realizar llamadas privadas con la radio.

- 1 Lleve a cabo una de las siguientes acciones:
  - Seleccione un canal con el ID o alias de suscriptor activo.
  - Pulse el botón de **acceso de marcación rápida** programado.

- 2 Pulse el botón **PTT** para realizar la llamada.

El indicador LED verde se ilumina. La pantalla muestra el icono de **llamada privada** y el alias de llamada privada.

- 3 Espere hasta que acabe el tono de Permitir hablar (si está activado) y comience a hablar con claridad al micrófono.

- 4 Suelte el botón **PTT** para escuchar.

- 5  Si la función de indicación de canal libre está activada, oirá un breve tono de alerta en el momento en que la radio transmisora suelte el botón **PTT**, lo que señala que el canal está libre para que el usuario responda. Pulse el botón **PTT** para responder la llamada.

La llamada finalizará cuando no haya ninguna actividad de voz durante un periodo determinado. Suena un tono. La pantalla muestra **Llamada finalizada**.

### 6.2.2

## Respuesta a llamadas privadas

Siga el procedimiento para responder a llamadas privadas con la radio.



Al recibir una llamada privada:

- El indicador LED verde parpadea.
- La primera línea de texto muestra el icono de la **llamada privada**.



- La segunda línea de texto muestra el alias de la llamada privada.
- La radio desactiva el silencio y las llamadas entrantes suenan a través del altavoz.

### 1 Lleve a cabo una de las siguientes acciones:

-  Si la función de indicación de canal libre está activada, oirá un breve tono de alerta en el momento en que la radio transmisora suelte el botón **PTT**, lo que señala que el canal está libre para que el usuario responda. Pulse el botón **PTT** para responder la llamada.
-  Si la función Desconexión remota de Interrupción/Transmisión está activada, pulse el botón **PTT** para detener una llamada en curso que se puede interrumpir y liberar el canal para responder.

El indicador LED verde se ilumina.

---

### 2 Espere hasta que acabe el tono de Permitir hablar (si está activado) y comience a hablar con claridad al micrófono.

---

### 3 Suelte el botón **PTT** para escuchar.

La llamada finalizará cuando no haya ninguna actividad de voz durante un periodo determinado. La pantalla muestra `Llamada finalizada`.

---

## 6.3

### Llamadas a todos

Una llamada a todos es una llamada de una radio individual a todas las radios del canal. Se utiliza para realizar anuncios importantes, que requieren una especial atención por parte del usuario. Los usuarios del canal no pueden responder a una llamada a todos.

#### 6.3.1

### Recepción de llamadas a todos

Al recibir una llamada a todos:

- Suena un tono.
- El indicador LED verde parpadea.
- La pantalla muestra la información del ID del autor de la llamada en la esquina superior derecha.
- La primera línea de texto muestra el icono de **llamada de grupo** y llamada a todos.

- La radio desactiva el silencio y las llamadas entrantes suenan a través del altavoz.

La radio vuelve a la pantalla antes de recibir la llamada a todos cuando la llamada finaliza.

Una llamada a todos no espera un periodo predeterminado antes de finalizar.

 Si la función de indicación de canal libre está activada, oirá un breve tono de alerta cuando la radio transmisora suelte el botón **PTT**, lo que señala que el canal está libre para su uso.

No puede responder a una llamada a todos.



### **AVISO:**

La radio deja de recibir la llamada a todos si cambia a un canal distinto mientras está recibiendo la llamada. Durante una llamada general, no podrá realizar ningún movimiento de navegación ni edición en el menú hasta que la llamada finalice.

### 6.3.2

## Realización de llamadas a todos

La radio debe estar programada para poder realizar una llamada a todos. Siga el procedimiento para realizar llamadas a todos con la radio.

**1** Seleccione un canal con el ID o alias de grupo de llamada a todos activo.

---

**2** Pulse el botón **PTT** para realizar la llamada.

El indicador LED verde se ilumina. La pantalla muestra el icono de **llamada a todos** y Llamada a todos.

---

**3** Lleve a cabo una de las siguientes acciones:

- Espere hasta que acabe el tono de Permitir hablar (si está activado) y comience a hablar con claridad al micrófono.
-  Espere a que finalice el efecto local de **PTT** (si está activado) y hable con claridad al micrófono.

Los usuarios del canal no pueden responder a una llamada a todos.

---

### 6.4

## Llamadas selectivas

Una llamada selectiva es una llamada de una radio individual a otra radio individual. Se trata de una llamada privada en un sistema analógico.

## 6.4.1

## Realización de llamadas selectivas

La radio debe estar programada para poder iniciar una llamada selectiva. Siga el procedimiento para realizar llamadas selectivas con la radio.

- 1 Seleccione un canal con el ID o alias de suscriptor activo.

- 2 Pulse el botón **PTT** para realizar la llamada.

El indicador LED verde se ilumina. La pantalla muestra el icono de **llamada privada**, el alias de suscriptor y el estado de llamada.

- 3 Lleve a cabo una de las siguientes acciones:

- Espere hasta que acabe el tono de Permitir hablar (si está activado) y comience a hablar con claridad al micrófono.
-  Espere a que finalice el efecto local de **PTT** (si está activado) y hable con claridad al micrófono.

- 4 Suelte el botón **PTT** para escuchar.

El indicador LED verde se ilumina cuando la radio de destino responde.

- 5  Si la función de indicación de canal libre está activada, oirá un breve tono de alerta en el momento en que la radio transmisora suelte el botón **PTT**, lo que señala que el canal está libre para que el usuario responda. Pulse el botón **PTT** para responder la llamada.

La llamada finalizará cuando no haya ninguna actividad de voz durante un periodo determinado.

- 6 La pantalla muestra **Llamada finalizada**.

## 6.4.2

## Respuesta a llamadas selectivas

Siga el procedimiento para responder a llamadas selectivas con la radio.

Cuando recibe una llamada selectiva:

- El indicador LED verde parpadea.

- La primera línea de texto muestra el icono de **llamada privada** y el alias de autor de llamada o `Llamd.`  
`select. o Ale. con llam.`
- La radio desactiva el silencio y las llamadas entrantes suenan a través del altavoz.

1 Pulse el botón **PTT** para responder la llamada.

El indicador LED verde se ilumina.

---

2 Espere hasta que acabe el tono de Permitir hablar (si está activado) y comience a hablar con claridad al micrófono.

---

3 Suelte el botón **PTT** para escuchar.

La llamada finalizará cuando no haya ninguna actividad de voz durante un periodo determinado. Suena un tono. La pantalla muestra `Llamada finalizada`.

---

Si la función de llamada telefónica no está activada en la radio:

- La pantalla muestra `No disponible`.
- La radio silencia la llamada.
- La radio vuelve a la pantalla anterior al finalizar la llamada.

Durante una llamada telefónica, la radio intenta finalizar la llamada cuando:

- Se pulsa el botón de **acceso de marcación rápida** con el código de salida configurado previamente.
- Se introduce el código de salida como la entrada de dígitos adicionales.

Durante el acceso al canal, el código de salida o de acceso, o la transmisión de dígitos adicionales, la radio solo responde a los botones o mandos de **encendido/apagado**, **control de volumen** y **selector de canales**. Se oye un tono en cada entrada no válida.

## 6.5

### Llamadas telefónicas

Una llamada telefónica es una llamada de una radio individual a un teléfono.

Durante el acceso al canal, pulse  para descartar el intento de llamada. Suena un tono.



**AVISO:**

el código de acceso o de finalización de acceso no puede tener más de 10 caracteres.



Póngase en contacto con el distribuidor o el administrador del sistema para obtener más información.

### 6.5.1

## Realización de llamadas telefónicas con el botón de teléfono programable

Siga el procedimiento para realizar una llamada telefónica con el botón de teléfono programable.

- 1 Pulse el botón de **teléfono** programado para acceder a la lista de entradas del teléfono.
- 

- 2 Pulse  o  para ir al ID o alias que desee. Pulse  para seleccionar.

- El indicador LED verde se ilumina. El icono de **llamada telefónica** aparece en la esquina superior derecha. La primera línea de texto muestra el alias de suscriptor. La segunda línea de texto muestra el estado de la llamada.
  - Si el establecimiento de llamada es correcto, suena el tono DTMF (doble tono de multifrecuencia). Se oye el tono de llamada del usuario del teléfono. La primera línea de texto muestra . El icono de **llamada telefónica** permanece en la esquina superior derecha.
  - Si el establecimiento de llamada no se realizó correctamente, se oye un tono y la pantalla muestra *Llamada telefónica fallida*. La radio vuelve a la pantalla de introducción del código de acceso. Si el código de acceso se ha preconfigurado en la lista de contactos, la radio vuelve a la pantalla en la que se encontraba antes de iniciar la llamada.
-

3 Para hablar, pulse el botón **PTT**. Suelte el botón **PTT** para escuchar.

---

4 Si la llamada telefónica requiere introducir dígitos adicionales:

- Pulse el botón de **acceso de marcación rápida**. Si la entrada del botón de **acceso de marcación rápida** está vacía, se oye un tono indicador negativo.
- 

5 Para finalizar la llamada, pulse .

- La pantalla muestra Finalizando llamada.
- Si la finalización de llamada se realizó correctamente, suena un tono y la pantalla muestra Llamada finalizada.
- Si la finalización de la llamada no es correcta, la radio vuelve a la pantalla de llamada telefónica. Repita [paso 5](#) o espere a que el usuario del teléfono finalice la llamada.
- Al pulsar el botón **PTT** en la pantalla de contactos del teléfono, se oye un tono y la pantalla muestra Pulse OK para realizar llmda.

- Cuando el usuario del teléfono finaliza la llamada, se oye un tono y la pantalla muestra Llam. final.
- Si la llamada finaliza mientras se están introduciendo los dígitos adicionales que requiere la llamada telefónica, la radio vuelve a la pantalla en la que se encontraba antes de iniciar la llamada.



### AVISO:

durante el acceso al canal, pulse  para descartar el intento de llamada y se oirá un tono.

durante la llamada, si pulsa el botón de **acceso de marcación rápida** con el código de finalización de acceso preconfigurado o introduce el código de finalización de acceso como dígitos adicionales, la radio intentará finalizar la llamada.

---

## 6.5.2

## Respuesta a llamadas telefónicas como llamadas a grupo

Siga el procedimiento para responder a llamadas telefónicas como llamadas de grupo con la radio.

Al recibir una llamada telefónica como una llamada de grupo:

- La pantalla muestra el icono de **llamada telefónica** en la esquina superior derecha.
- La pantalla muestra el alias de grupo y **Llamada telf..**

Si la función de llamada telefónica no está activada en la radio, la primera línea de la pantalla muestra **No disponible** y la radio silencia la llamada. La radio vuelve a la pantalla anterior al finalizar la llamada.

- 1 Pulse el botón **PTT** para responder la llamada. Suelte el botón **PTT** para escuchar.

- 2 Para finalizar la llamada, pulse  .

La pantalla muestra **Finalizando llamada**.  
Si la llamada finaliza correctamente:

- Suena un tono.

- La pantalla muestra **Llamada finalizada**.

Si la finalización de la llamada no es correcta, la radio vuelve a la pantalla de llamada telefónica. Repita este paso o espere a que el usuario del teléfono finalice la llamada.

## 6.5.3

## Respuesta a llamadas telefónicas como llamadas privadas

Siga el procedimiento para responder a llamadas telefónicas como llamadas privada con la radio.

Al recibir una llamada telefónica como una llamada privada:

- La pantalla muestra el icono de **llamada telefónica** en la esquina superior derecha.
- La pantalla muestra el alias de la llamada entrante o **Llamada telf..**

Si la función de llamada telefónica no está activada en la radio, la primera línea de la pantalla muestra **No**

disponible y la radio silencia la llamada. La radio vuelve a la pantalla anterior al finalizar la llamada.

- 1 Pulse el botón **PTT** para responder la llamada. Suelte el botón **PTT** para escuchar.
- 

- 2 Para finalizar la llamada, pulse  .

La pantalla muestra Finalizando llamada.  
Si la llamada finaliza correctamente:

- Suena un tono.
- La pantalla muestra Llamada finalizada.

Si la finalización de la llamada no es correcta, la radio vuelve a la pantalla de llamada telefónica. Repita este paso o espere a que el usuario del teléfono finalice la llamada.

---

### 6.5.4

## Respuesta a llamadas telefónicas como llamadas a todos

Al recibir una llamada telefónica como una llamada a todos, puede responder a la llamada o finalizarla únicamente si se asigna un tipo de llamada a todos al

canal. Siga el procedimiento para responder a llamadas telefónicas como llamadas a todos con la radio.

Al recibir una llamada telefónica como una llamada a todos:

- La pantalla muestra el icono de **llamada telefónica** en la esquina superior derecha.
- La pantalla muestra Llmda. a todos y Llamada telf.

Si la función de llamada telefónica no está activada en la radio, la primera línea de la pantalla muestra No disponible y la radio silencia la llamada.

La radio vuelve a la pantalla anterior al finalizar la llamada.

- 1 Pulse el botón **PTT** para responder la llamada.
- 

- 2 Suelte el botón **PTT** para escuchar.
- 

- 3 Para finalizar la llamada, pulse  .

La pantalla muestra Finalizando llamada.  
Si la llamada finaliza correctamente:

- Suena un tono.



- La pantalla muestra Llmda. a todos y Llam. final.

Si la finalización de la llamada no es correcta, la radio vuelve a la pantalla de llamada telefónica. Repita [paso 3](#) o espere a que el usuario del teléfono finalice la llamada.

## 6.6

### Inicio de interrupción de transmisión



Se interrumpe una llamada en curso cuando se realiza lo siguiente:

- Pulse el botón **PTT**.
- Pulse el botón de **emergencia**.
- Realice la transmisión de datos.
- Pulse el botón programado **Desac. remota interrup. transm.**

La radio del destinatario mostrará Llamada interrumpida.

## 6.7

### Llamadas de voz de difusión

Una llamada de voz de difusión es una llamada de voz de cualquier usuario a todo un grupo de conversación.

La función de llamada de voz de difusión permite transmitir información al grupo de conversación solo al usuario que inicia la llamada, mientras que los destinatarios de la llamada no pueden responder (sin tiempo muerto de llamada).

La radio debe estar programada para que pueda utilizarse esta función. Póngase en contacto con el distribuidor o el administrador del sistema para obtener más información.

#### 6.7.1

### Realización de llamadas de voz de difusión

Programa la radio para realizar llamadas de voz de difusión.

- 1 Seleccione un canal con el ID o alias de grupo activo.
- 2 Lleve a cabo una de las siguientes acciones:

- Seleccione un canal con el ID o alias de grupo activo.
- Pulse el botón de **acceso de marcación rápida** programado.

---

### 3 Pulse el botón **PTT** para realizar la llamada.

El indicador LED verde se ilumina. La pantalla muestra **Llamada de difusión**, el alias y el icono de **llamada de grupo**. La pantalla muestra el alias y el icono de **llamada de grupo**.

---

### 4 Lleve a cabo una de las siguientes acciones:

- Espere hasta que acabe el tono de Permitir hablar (si está activado) y comience a hablar con claridad al micrófono.
- Espere a que finalice el efecto local de **PTT** (si está activado) y hable con claridad al micrófono.



#### **AVISO:**

Los usuarios del canal no pueden responder a llamadas de voz de difusión.

## Recepción de llamadas de voz de difusión

Al recibir una llamada de voz de difusión:

- Suena un tono.
- El indicador LED verde parpadea.
- La pantalla muestra la información del ID del autor de la llamada en la esquina superior derecha.
- La primera línea de texto muestra el icono de **llamada de grupo** y **Llamada de difusión**.
- La radio desactiva el silencio y las llamadas entrantes suenan a través del altavoz.

Al finalizar la llamada, la radio vuelve a la pantalla anterior.

Una llamada de voz de difusión no espera un periodo predeterminado antes de finalizar.

---

La radio vuelve al menú anterior al finalizar la llamada.

Las llamadas de voz de difusión no admiten respuesta.



**AVISO:**

La radio deja de recibir la llamada de voz de difusión si cambia a un canal distinto mientras está recibiendo la llamada. No puede continuar navegando por el menú o editando hasta el final de la llamada de voz de difusión.

## 6.8

### Llamadas sin direccionar

Una llamada sin direccionar es una llamada de grupo a uno de los 16 ID de grupo predefinidos.

Esta función se configura mediante CPS-RM. Se requiere un contacto para uno de los ID predefinidos para iniciar o recibir una llamada sin direccionar. Póngase en contacto con el distribuidor o el administrador del sistema para obtener más información.

#### 6.8.1

## Realización de llamadas sin direccionar

- 1 Seleccione un canal con el ID o alias de grupo activo.

---

- 2 Lleve a cabo una de las siguientes acciones:
  - Seleccione un canal con el ID o alias de grupo activo.
  - Pulse el botón de **acceso de marcación rápida** programado.

---

- 3 Pulse el botón **PTT** para realizar la llamada.  
El indicador LED verde se ilumina.

---

- 4 Suelte el botón **PTT** para escuchar.  
El indicador LED verde se ilumina cuando la radio de destino responde. Se oye un tono momentáneo.

---

- 5 Si la función de indicación de canal libre está activada, oirá un breve tono de alerta en el momento en que la radio transmisora suelte el botón **PTT**, lo que señala que el canal está libre para que el

usuario responda. Pulse el botón **PTT** para responder la llamada.

La llamada finalizará cuando no haya ninguna actividad de voz durante un periodo determinado.

---

### 6.8.2

## Respuesta a llamadas sin direccionar

Al recibir una llamada sin direccionar:

- El indicador LED verde parpadea.
- Se oye un tono momentáneo.
- La línea de texto muestra `Llamada sin direccionar`, el alias del autor de la llamada y el alias de la llamada de grupo.
- La radio desactiva el silencio y las llamadas entrantes suenan a través del altavoz.

#### 1 Lleve a cabo una de las siguientes acciones:

- Si la función de indicación de canal libre está activada, oirá un breve tono de alerta en el momento en que la radio transmisora suelte el botón **PTT**, lo que señala que el canal está libre

para que el usuario responda. Pulse el botón **PTT** para responder la llamada.

- Si la función de Interrupción de voz está activada, pulse el botón **PTT** para interrumpir el audio de la radio transmisora y liberar el canal para responder.

El indicador LED verde se ilumina.

---

#### 2 Lleve a cabo una de las siguientes acciones:

- Espere hasta que acabe el tono de Permitir hablar (si está activado) y comience a hablar con claridad al micrófono.
  - Espere a que finalice el efecto local de **PTT** (si está activado) y hable con claridad al micrófono.
- 

#### 3 Suelte el botón **PTT** para escuchar.

La llamada finalizará cuando no haya ninguna actividad de voz durante un periodo determinado.

---

## 6.9

## Modo de canal de voz abierto (OVCM)

El modo de canal de voz abierto (OVCM) permite que una radio que no está preconfigurada opere en un sistema concreto para recibir y transmitir durante una llamada individual o de grupo.

La llamada de grupo OVCM también admite llamadas de transmisión. Programe la radio para utilizar esta función. Póngase en contacto con el distribuidor o el administrador del sistema para obtener más información.

## 6.9.1

### Realización de llamadas OVCM

La radio debe estar programada para poder realizar una llamada OVCM. Siga el procedimiento para realizar llamadas OVCM con la radio.

- 1 Seleccione un canal con el ID o alias de grupo activo.
- 
- 2 Lleve a cabo una de las siguientes acciones:

- Seleccione un canal con el ID o alias de grupo activo.
  - Pulse el botón de **acceso de marcación rápida** programado.
- 

- 3 Pulse el botón **PTT** para realizar la llamada.

El indicador LED verde se ilumina.

La línea de texto muestra el icono de tipo de llamada, **OVCM** y el alias., lo que indica que la radio ha entrado en estado OVCM.

---

- 4 Lleve a cabo una de las siguientes acciones:

- Espere hasta que acabe el tono de Permitir hablar (si está activado) y comience a hablar con claridad al micrófono.
  - Espere a que finalice el efecto local de **PTT** (si está activado) y hable con claridad al micrófono.
- 

## 6.9.2

### Respuesta a llamadas OVCM

Al recibir una llamada OVCM:

- El indicador LED verde parpadea.

- La línea de texto muestra el icono del tipo de llamada, OUCM y el alias.
- La radio desactiva el silencio y las llamadas entrantes suenan a través del altavoz.



### AVISO:

No se permite a los usuarios receptores contestar durante una llamada de difusión. Si el botón **PTT** está pulsado durante una llamada de difusión, suena el tono de contestación prohibida momentáneamente.

#### 1 Lleve a cabo una de las siguientes acciones:

- Si la función de indicación de canal libre está activada, oirá un breve tono de alerta en el momento en que la radio transmisora suelte el botón **PTT**, lo que señala que el canal está libre para que el usuario responda. Pulse el botón **PTT** para responder la llamada.
- Si la función de Interrupción de voz está activada, pulse el botón **PTT** para interrumpir el audio de la radio transmisora y liberar el canal para responder.

El indicador LED verde se ilumina.

---

#### 2 Lleve a cabo una de las siguientes acciones:

- Espere hasta que acabe el tono de Permitir hablar (si está activado) y comience a hablar con claridad al micrófono.
  - Espere a que finalice el efecto local de **PTT** (si está activado) y hable con claridad al micrófono.
- 

#### 3 Suelte el botón **PTT** para escuchar.

La llamada finalizará cuando no haya ninguna actividad de voz durante un periodo determinado.

---

## Funciones avanzadas

En este capítulo se explican cómo se utilizan las funciones disponibles en la radio.

Es posible que el distribuidor o el administrador del sistema hayan personalizado la radio para satisfacer sus necesidades específicas. Póngase en contacto con el distribuidor o el administrador del sistema para obtener más información.

### 7.1

## Habla-escucha

Esta función permite al usuario de la radio seguir comunicándose cuando el repetidor no esté operativo, o cuando la radio esté fuera del alcance del repetidor pero dentro de la cobertura de otras radios.

La configuración del modo Directo se mantiene incluso después de haber apagado la radio.



### AVISO:



Esta función no se aplica a Capacity Plus - Sitio único, Capacity Plus - Varios sitios y canales de Banda Ciudadana que estén en la misma frecuencia.



### 7.1.1



## Alternancia entre los modos Repetidor y Directo

Siga el procedimiento para alternar entre los modos Repetidor y Directo en la radio.

- 1 Lleve a cabo una de las siguientes acciones:
  - Pulse el botón **Repetidor/habla-escucha** programado. Omita los pasos siguientes.
  - Pulse  para acceder al menú.

- 2 Pulse  o  para ir a Herramientas. Pulse  para seleccionar.

- 3 Pulse  o  para ir a Ajustes de radio. Pulse  para seleccionar.

- 4 Pulse  o  para ir a Modo directo. Pulse  para seleccionar.

Si está activado, ✓ aparece junto a Activado.

Si se desactiva, ✓ junto a **Activado** desaparece.

La pantalla vuelve automáticamente a la pantalla anterior.

---

### 7.2

## Función de monitorización

Esta función le permite asegurarse de que un canal está libre antes de transmitir.

### 7.2.1

## Monitorización de canales

Realice este procedimiento para monitorizar los canales.

- 1 Pulse de forma prolongada el botón programado de **Monitorización**.

El icono de **Monitorización** se muestra en la pantalla y el indicador LED se ilumina en amarillo fijo.

Si el canal está en uso:

- Se escucha la actividad de la radio o un silencio total.

- El indicador LED amarillo se ilumina.

Si el canal monitorizado está libre, oirá un "ruido blanco".

- 
- 2 Para hablar, pulse el botón **PTT**. Suelte el botón **PTT** para escuchar.
- 

### 7.2.2

## Monitor permanente

Utilice la función Monitorización permanente para supervisar de manera continua la actividad de un canal seleccionado.

### 7.2.2.1

## Activación o desactivación de la monitorización permanente

Siga el procedimiento para activar o desactivar la monitorización permanente en la radio.

Pulse el botón **Monitor permanente** programado.

Cuando la radio entra en modo:



- Se oye un tono de alerta.
- El indicador LED amarillo se ilumina.
- La pantalla muestra `Monitorización permanente activada` y el icono de **monitorización**.

Cuando la radio sale del modo:

- Se oye un tono de alerta.
- El indicador LED amarillo se apaga.
- La pantalla muestra `Monitorización permanente desactivada`.

### 7.3

## Recordatorio de canal de inicio

Esta función activa un recordatorio cuando la radio no está configurada en el canal de inicio durante un período de tiempo.

Si esta función está activada a través del CPS, cuando la radio no está configurada en el canal de inicio durante un período de tiempo, ocurrirá lo siguiente:

- El tono de recordatorio de canal de inicio y el anuncio suenan.

- La primera línea de la pantalla muestra `Sin`.
- La segunda línea muestra `Canal de inicio`.

Puede responder al recordatorio realizando una de las acciones siguientes:

- Volver al canal de inicio.
- Silenciar el recordatorio temporalmente con el botón programable.
- Establecer un nuevo canal principal con el botón programable.

### 7.3.1

## Silenciar el recordatorio de canal de inicio

Cuando suena el recordatorio del canal de inicio, puede silenciarlo temporalmente.

Pulse el botón programable **Silenciar recordatorio de canal base**.

La pantalla muestra `HCR silenciado`.



## 7.3.2

## Configuración de nuevos canales canal base



Cuando se activa el recordatorio del canal de inicio, puede configurar un nuevo canal de inicio.

- 1 Lleve a cabo una de las siguientes acciones:
  - Pulse el botón programable **Restablecer canal de inicio** para establecer el canal actual como nuevo canal de inicio. Omita los pasos siguientes.  
La primera línea de la pantalla muestra el alias del canal y la segunda línea muestra `Nuevo canal in..`
  - Pulse  para acceder al menú.



---



- 2 Pulse  o  para ir a Herramientas. Pulse  para seleccionar.

---

- 3 Pulse  o  para ir a Ajustes de radio. Pulse  para seleccionar.

---

- 4 Pulse  o  para ir a Canal de inicio. Pulse  para seleccionar.
- 

- 5 Pulse  o  para ir al nuevo alias de canal de inicio que desee. Pulse  para seleccionar.  
La pantalla muestra ✓ junto al alias de canal de inicio seleccionado.
- 

## 7.4

## Monitorización remota

Esta función se utiliza para encender el micrófono de una radio de destino con un ID o alias de suscriptor. Se puede utilizar esta función para supervisar de manera remota toda la actividad audible alrededor de la radio de destino.

Hay dos tipos de monitorización remota:

- Monitorización remota sin autenticación
- Monitorización remota con autenticación.

La monitorización remota autenticada es una función adquirible. En la monitorización remota autenticada, se

necesita una verificación cuando la radio enciende el micrófono de una radio de destino.

Cuando la radio inicia esta función en una radio de destino con autenticación de usuarios, se necesita una frase de paso. La frase de paso se preprograma en la radio de destino mediante CPS.

La radio y la radio de destino deben estar programadas para que pueda utilizarse esta función.

Esta función se detiene después de la duración programada o cuando se esté realizando cualquier operación en la radio de destino.



#### 7.4.1

### Iniciación del monitor remoto

Siga el procedimiento para iniciar el monitor remoto en la radio.

- 1 Pulse el botón **Monitor remoto** programado.

---

- 2 Pulse  o  para ir al ID o alias que desee.

---

- 3 Pulse  para seleccionar. Ocurrirá una de las siguientes situaciones:

- La pantalla muestra un pequeño aviso de transición que indica que la solicitud está en curso. El indicador LED verde se ilumina.
- Aparece una pantalla de frase de paso.

Introduzca la frase de paso. Pulse  para continuar.

- Si la frase de paso es correcta, la pantalla muestra un pequeño aviso de transición que indica que la solicitud está en curso. El indicador LED verde se ilumina.
- Si la frase de paso no es correcta, la pantalla muestra un pequeño aviso negativo y vuelve a la pantalla anterior.

---

#### 4 Espere a que se produzca la confirmación.

Si es correcta:

- Suena un tono indicador positivo.
- La pantalla muestra un pequeño aviso positivo.
- El audio de la radio que está siendo monitorizada comienza a reproducirse durante un periodo de tiempo programado, y la pantalla muestra `Monitor remot..` Cuando el temporizador indica

que se ha agotado el tiempo, suena un tono de alerta y el indicador LED se apaga.







Si no es correcta:



- Suena un tono indicador negativo.
- La pantalla muestra un aviso pequeño negativo.

## 7.4.2

### Inicio del monitor remoto mediante la lista de contactos

Siga el procedimiento para iniciar el monitor remoto en la radio mediante la lista de contactos.

- 1 Pulse  para acceder al menú.
- 2 Pulse  o  para ir a **Contactos**. Pulse  para seleccionar.
- 3 Pulse  o  para ir al ID o alias que desee.  
Pulse  para seleccionar.

- 4 Pulse  o  para ir a **Monitor remoto**.

- 5 Pulse  para seleccionar. Ocurrirá una de las siguientes situaciones:

- La pantalla muestra un pequeño aviso de transición que indica que la solicitud está en curso. El indicador LED verde se ilumina.
- Aparece una pantalla de frase de paso.

Introduzca la frase de paso. Pulse  para continuar.

- Si la frase de paso es correcta, la pantalla muestra un pequeño aviso de transición que indica que la solicitud está en curso. El indicador LED verde se ilumina.
- Si la frase de paso no es correcta, la pantalla muestra un pequeño aviso negativo y vuelve a la pantalla anterior.

- 6 Espere a que se produzca la confirmación.  
Si es correcta:
  - Suena un tono indicador positivo.

- La pantalla muestra un pequeño aviso positivo.
- El audio de la radio que está siendo monitorizada comienza a reproducirse durante un periodo de tiempo programado, y la pantalla muestra Monitor remot.. Cuando el temporizador indica que se ha agotado el tiempo, suena un tono de alerta y el indicador LED se apaga.

Si no es correcta:



- Suena un tono indicador negativo.
- La pantalla muestra un aviso pequeño negativo.



### 7.4.3



## Inicio del monitor remoto mediante el marcado manual

Siga el procedimiento para iniciar el monitor remoto en la radio mediante el marcado manual.



- 1 Pulse  para acceder al menú.



- 2 Pulse  o  para ir a Contactos. Pulse  para seleccionar.

- 3 Pulse  o  para ir a Marcado manual. Pulse  para seleccionar.

- 4 Pulse  o  para ir a Número de radio. Pulse  para seleccionar.

- 5 Lleve a cabo una de las siguientes acciones:

- Introduzca el ID o alias de suscriptor y pulse  para continuar.
- Edite el ID marcado previamente y pulse  para continuar.

- 6 Pulse  o  para ir a Monitor remoto.

- 7 Pulse  para seleccionar. Ocurrirá una de las siguientes situaciones:

- La pantalla muestra un pequeño aviso de transición que indica que la solicitud está en curso. El indicador LED verde se ilumina.
- Aparece una pantalla de frase de paso.

Introduzca la frase de paso. Pulse  para continuar.

- Si la frase de paso es correcta, la pantalla muestra un pequeño aviso de transición que indica que la solicitud está en curso. El indicador LED verde se ilumina.
- Si la frase de paso no es correcta, la pantalla muestra un pequeño aviso negativo y vuelve a la pantalla anterior.

### 8 Espere a que se produzca la confirmación.

Si es correcta:

- Suena un tono indicador positivo.
- La pantalla muestra un pequeño aviso positivo.
- El audio de la radio que está siendo monitorizada comienza a reproducirse durante un periodo de tiempo programado, y la pantalla muestra `Monitor remot..` Cuando el temporizador indica

que se ha agotado el tiempo, suena un tono de alerta y el indicador LED se apaga.

Si no es correcta:

- Suena un tono indicador negativo.
- La pantalla muestra un aviso pequeño negativo.

## 7.5

### Verificación de radio



Esta función le permite determinar si hay otra radio activa en un sistema sin tener que molestar al usuario de la radio. No se muestran notificaciones visuales ni sonoras en la radio de destino. Esta función solo se aplica a los ID o alias de suscriptor. La radio debe estar programada para que pueda utilizarse esta función.

#### 7.5.1

### Envío de verificaciones de radio

Siga el procedimiento para enviar verificaciones de radio con la radio.

- 1 Pulse el botón programable **Verificar radio**.

- 2 Pulse  o  para ir al ID o alias que desee.  
Pulse  para seleccionar.

La pantalla muestra un pequeño aviso de transición que indica que la solicitud está en curso. El indicador LED verde se ilumina.

Espera a que se produzca la confirmación.

Si pulsa  mientras la radio espera la confirmación, se oirá un tono, la radio finalizará todos los reintentos y saldrá del modo de verificación de radio.



La radio volverá a la pantalla de alias o ID de suscriptor.



### 7.5.2



## Envío de verificaciones de radio mediante la lista de contactos

Siga el procedimiento para enviar verificaciones de radio con la radio mediante la lista de contactos.

- 1 Pulse  para acceder al menú.

- 2 Pulse  o  para ir a Contactos. Pulse  para seleccionar.

- 3 Pulse  o  para ir al ID o alias que desee.  
Pulse  para seleccionar.

- 4 Pulse  o  para ir a Verificación de radio. Pulse  para seleccionar.  
El indicador LED verde se ilumina.

- 5 Espere a que se produzca la confirmación.

Si se pulsa  mientras la radio espera la confirmación, sonará un tono, la radio finalizará todos los reintentos y saldrá del modo de verificación de radio.

La radio volverá a la pantalla de alias o ID de suscriptor.

## 7.6

## Listas de rastreo

Las listas de rastreo se crean y asignan a canales o grupos individuales. La radio rastrea actividad de voz alternando entre la secuencia canal o grupo especificada en la lista de rastreo del canal o grupo actual.

La radio admite hasta 250 listas de rastreo, con un máximo de 16 miembros por lista.

Cada lista de rastreo soporta una combinación de entradas analógicas y digitales.

Puede añadir, eliminar o dar prioridad a los canales al editar la lista de rastreo.

Si está configurado, el icono de **prioridad** aparecerá a la izquierda del alias de miembro para indicar si el miembro se encuentra en una lista de canal de Prioridad 1 o de Prioridad 2. No puede tener varios canales de Prioridad 1 o Prioridad 2 en una lista de rastreo. No se muestra ningún icono de **prioridad** si la prioridad se define como **Ninguno**.



## 7.6.1

## Visualización de entradas de la lista de rastreo



Siga el procedimiento para ver las entradas de la lista de rastreo en la radio.

- 1 Pulse  para acceder al menú.



---

- 2 Pulse  o  para ir a Rastreo. Pulse  para seleccionar.

---

- 3 Pulse  o  para ir a Lista de rastreo. Pulse  para seleccionar.

---

- 4 Pulse  o  para ver cada miembro de la lista.

---

## 7.6.2



## Adición de nuevas entradas a la lista de rastreo

Siga el procedimiento para añadir nuevas entradas a la lista de rastreo en la radio.





- 1 Pulse  para acceder al menú.



---

- 2 Pulse  o  para ir a Rastreo. Pulse  para seleccionar.



---

- 3 Pulse  o  para ir a Lista de rastreo. Pulse  para seleccionar.



---

- 4 Pulse  o  para Añadir miembro. Pulse  para seleccionar.

---







- 5 Pulse  o  para ir al ID o alias que desee. Pulse  para seleccionar.

---

- 6 Pulse  o  para seleccionar el nivel de prioridad que desee. Pulse  para seleccionar.  
La pantalla mostrará un pequeño aviso positivo y, a continuación, ¿Añadir otros?.

---

- 7 Lleve a cabo una de las siguientes acciones:

- Pulse  o  para ir a Sí y añadir otra entrada. Pulse  para seleccionar. Repita [paso 5](#) y [paso 6](#).
- Pulse  o  para ir a No y guardar la lista actual. Pulse  para seleccionar.



### 7.6.3

## Eliminación de entradas desde la lista de rastreo



Siga el procedimiento para eliminar entradas desde la lista de rastreo.



- 1 Pulse  para acceder al menú.

---



- 2 Pulse  o  para ir a Rastreo. Pulse  para seleccionar.

---

- 3 Pulse  o  para ir a Lista de rastreo. Pulse  para seleccionar.







4 Pulse  o  para ir al ID o alias que desee.  
Pulse  para seleccionar.

---

5 Pulse  o  para ir a Eliminar. Pulse  para seleccionar.  
La pantalla muestra ¿Eliminar entrada?.

---

6 Lleve a cabo una de las siguientes acciones:

- Pulse  o  para elegir Sí y eliminar la entrada. Pulse  para seleccionar.  
La pantalla muestra un pequeño aviso positivo.
- Pulse  o  para elegir No y volver a la pantalla anterior. Pulse  para seleccionar.

---

7 Repita de [paso 4](#) a [paso 6](#) para borrar otras entradas.

---

8 Mantenga pulsado  para volver a la pantalla de inicio después de eliminar todos los ID o alias que desee.

---



#### 7.6.4

### Configuración de la prioridad de las entradas de la lista de rastreo



Siga el procedimiento para definir prioridades para las entradas de la lista de rastreo de la radio.

1 Pulse  para acceder al menú.



---

2 Pulse  o  para ir a Rastreo. Pulse  para seleccionar.



---

3 Pulse  o  para ir a Lista de rastreo.  
Pulse  para seleccionar.



---

4 Pulse  o  para ir al ID o alias que desee.  
Pulse  para seleccionar.

---

5 Pulse  o  para ir a Edit. prioridad.  
Pulse  para seleccionar.

---

- 6 Pulse  o  para seleccionar el nivel de prioridad que desee. Pulse  para seleccionar.

La pantalla muestra un aviso pequeño positivo antes de volver a la pantalla anterior. El icono de **prioridad** aparece a la izquierda del alias de miembro.

## 7.7

### Rastreo

La radio se desplaza por la lista de rastreo programada para el canal actual en busca de actividad de voz cuando comienza el proceso de rastreo.

Hay dos formas de iniciar el rastreo:

#### Rastreo de canal principal (manual)

La radio rastrea todos los canales o grupos de la lista de rastreo. Al iniciar el rastreo, la radio puede (según la configuración) empezar automáticamente en el canal o grupo activo en el que se realizó el último rastreo o en el canal en el que se inició el rastreo.

#### Rastreo automático (automático)

La radio empieza el rastreo automáticamente al seleccionar un canal o grupo que tiene activado el rastreo automático.



#### AVISO:

Cuando configure **Recibir mensaje de grupo en el rastreo**, la radio podrá recibir mensajes de grupo de canales que no son base. La radio puede responder los mensajes de grupo en canales base pero no puede responder en canales que no son base. Póngase en contacto con el distribuidor o el administrador del sistema para obtener más información.



## 7.7.1

### Activación o desactivación del rastreo



Siga el procedimiento para activar o desactivar la función de rastreo en la radio.

- 1 Gire el **selector de canales** para seleccionar un canal programado con una lista de rastreo.



- 2 Pulse  para acceder al menú.

3 Pulse  o  para ir a Rastreo. Pulse  para seleccionar.

---

4 Pulse  o  para ir a Estad. rastreo. Pulse  para seleccionar.

---

5 Pulse  o  para ir al estado de rastreo que desee y pulse  para realizar la selección.

---

Si la función de rastreo está activada:

- La pantalla muestra Exploración activada y el icono de **exploración**.
- El indicador LED parpadea en amarillo.

Si la función de rastreo está desactivada:

- La pantalla muestra Exploración desactivada.
- El icono de **exploración** desaparece.
- El indicador LED se apaga.

## 7.7.2

## Respuesta a transmisiones durante el rastreo

Durante el rastreo, la radio se detiene en un canal o grupo en el que detecte actividad. La radio se mantiene en ese canal durante el tiempo programado, conocido como "tiempo muerto". Siga el procedimiento para responder a transmisiones durante el rastreo.

- 1  Si la función de indicación de canal libre está activada, oirá un breve tono de alerta en el momento en que la radio transmisora suelte el botón **PTT**, lo que señala que el canal está libre para que el usuario responda. Pulse el botón **PTT** durante el tiempo muerto.

El indicador LED verde se ilumina.

---

- 2 Lleve a cabo una de las siguientes acciones:
    - Espere hasta que acabe el tono de Permitir hablar (si está activado) y comience a hablar con claridad al micrófono.
    -  Espere a que finalice el efecto local de **PTT** (si está activado) y hable con claridad al micrófono.
-

- 3 Suelte el botón **PTT** para escuchar.

Si no responde durante el tiempo muerto, la radio volverá a explorar otros canales o grupos.

---

### 7.7.3

## Eliminación de canales con ruido

Si un canal produce llamadas no deseadas o ruidos de forma continua (lo que se llama un canal "con ruido"), se puede eliminar temporalmente de la lista de rastreo. Esta posibilidad no se aplica al canal designado como canal seleccionado. Siga el procedimiento para eliminar canales con ruido de la radio.

- 1 Si la radio "se acopla" a un canal no deseado o con ruido, pulse el botón **Eliminar canal no deseado** programado hasta que escuche un tono.
- 2 Suelte el botón programado **Eliminar canal no deseado**.

El canal con ruido se elimina.

---

### 7.7.4

## Restauración de canales con ruido

Siga el procedimiento para restaurar canales con ruido en la radio.

Lleve a cabo una de las siguientes acciones:

- Apague la radio y vuelva a encenderla.
  - Detenga y reinicie el rastreo mediante el menú o el botón programado **Rastreo**.
  - Cambie el canal mediante el **mando selector de canales**.
- 

### 7.8

## Rastreo de aceptación



El rastreo de aceptación le proporciona un área amplia de cobertura en zonas donde hay múltiples estaciones base transmitiendo información idéntica en distintos canales analógicos.

La radio rastrea canales analógicos de múltiples estaciones base y lleva a cabo un proceso de votación para seleccionar la señal de mayor intensidad recibida.

Una vez establecida la señal, la radio recibe las transmisiones desde la estación base.

Durante un rastreo de aceptación, el indicador LED amarillo parpadea y la pantalla muestra el icono de **rastreo de aceptación**.

Para responder a una transmisión durante un rastreo de aceptación, consulte [Respuesta a transmisiones durante el rastreo en la página 74](#).

### 7.9

## Configuración de contactos

La función Contactos proporciona a la radio una "agenda". Cada entrada corresponde a un alias o ID que utiliza para realizar una llamada. Las entradas están ordenadas alfabéticamente.

Cada entrada, según el contexto, se asocia con los diferentes tipos de llamadas: Llamada a grupo, llamada privada, llamada a todos, llamada de PC o llamada de despacho.

La llamada de PC o la llamada de despacho están relacionadas con los datos. Solo están disponibles con las aplicaciones. Consulte la documentación de aplicaciones de datos para obtener más información.



### AVISO:

Verá una marca de verificación delante de cada tecla numérica que esté asignada a una entrada. Si la marca se encuentra delante de **Vacio**, no se ha asignado una tecla numérica a la entrada.

La radio admite dos listas de contactos, una para los contactos analógicos y otra para los digitales, ambas con un máximo de 500 miembros.

Cada entrada dentro de Contactos muestra la siguiente información:

- Tipo de llamada
- Alias de la llamada

- ID de llamada



### AVISO:

Puede añadir o editar los ID de suscriptor de la lista de contactos digitales. La eliminación de los ID de suscriptor solo la puede realizar su distribuidor.

Solo puede visualizar y editar los ID de suscriptor, e iniciar una alerta de llamada para la lista de contactos analógicos. La adición y eliminación de capacidades solo las puede realizar su distribuidor.

Si la función Privacidad está activada en un canal, puede realizar llamadas a grupo con privacidad activa, llamadas privadas y llamadas a todos en dicho canal. Solo las radios de destino con la misma clave de privacidad o con el mismo valor de clave e ID de clave que su radio podrán descifrar la transmisión.



#### 7.9.1

## Realización de llamadas de grupo mediante la lista de contactos



Siga el procedimiento para realizar llamadas de grupo con la radio mediante la lista de contactos.

- 1 Pulse  para acceder al menú.

---

- 2 Pulse  o  para ir a **Contactos**. Pulse  para seleccionar.

---

- 3 Pulse  o  para ir al ID o alias que desee.

---

- 4 Pulse el botón **PTT** para realizar la llamada.  
El indicador LED verde se ilumina.

---

- 5 Lleve a cabo una de las siguientes acciones:
  - Espere hasta que acabe el tono de Permitir hablar (si está activado) y comience a hablar con claridad al micrófono.
  -  Espere a que finalice el efecto local de **PTT** (si está activado) y hable con claridad al micrófono.

---

- 6 Suelte el botón **PTT** para escuchar.  
El LED verde parpadea cuando cualquier usuario del grupo responde. La pantalla muestra el icono **Llamada grupal** y el alias o ID, y el alias o ID de la radio transmisora.

---







- 7  Si la función de indicación de canal libre está activada, oirá un breve tono de alerta en el momento en que la radio transmisora suelte el botón **PTT**, lo que señala que el canal está libre para que el usuario responda. Pulse el botón **PTT** para responder la llamada.

La llamada finalizará cuando no haya ninguna actividad de voz durante un periodo determinado.

---

### 7.9.2

## Realización de llamadas privadas mediante la lista de contactos

- 1 Pulse  para acceder al menú.
  - 2 Pulse  o  para ir a Contactos. Pulse  para seleccionar.
  - 3 Pulse  o  para ir al ID o alias que desee. Pulse  para seleccionar.
- 

- 4 Pulse el botón **PTT** para realizar la llamada.  
El indicador LED verde se ilumina. La pantalla muestra el alias del destino.
- 

- 5 Espere hasta que acabe el tono de Permitir hablar (si está activado) y comience a hablar con claridad al micrófono.
- 

- 6 Suelte el botón **PTT** para escuchar.  
La pantalla muestra el ID o el alias del usuario transmisor.
- 

- 7  Si la función de indicación de canal libre está activada, oirá un breve tono de alerta en el momento en que la radio transmisora suelte el botón **PTT**, lo que señala que el canal está libre para que el usuario responda. Pulse el botón **PTT** para responder la llamada.

La llamada finalizará cuando no haya ninguna actividad de voz durante un periodo determinado. Suena un tono. La pantalla muestra Llamada finalizada.

---





## 7.9.3

## Configuración de contacto predeterminado



Siga el procedimiento para definir el contacto predeterminado en la radio.

- 1 Pulse  para acceder al menú.



---

- 2 Pulse  o  para ir a Contactos. Pulse  para seleccionar.

---

- 3 Pulse  o  para ir al ID o alias que desee. Pulse  para seleccionar.

---

- 4 Pulse  o  para ir a Estab. predet. Pulse  para seleccionar.  
 Suena un tono indicador positivo. La pantalla muestra un pequeño aviso positivo. La pantalla muestra ✓ junto al ID o alias predeterminado seleccionado.

## 7.10

## Configuración del indicador de llamada



Esta función permite que los usuarios de la radio configuren los tonos de timbre de llamada y de mensaje de texto.

## 7.10.1



### Activación o desactivación de los timbres de llamada para las alertas de llamada



- 1 Pulse  para acceder al menú.

---



- 2 Pulse  o  para ir a Herramientas. Pulse  para seleccionar.

---



- 3 Pulse  o  para ir a Ajustes de radio. Pulse  para seleccionar.

4 Pulse  o  para ir a Tonos/alerta. Pulse  para seleccionar.

---

5 Pulse  o  para ir a Timbres de llamada. Pulse  para seleccionar.

---

6 Pulse  o  para ir a Alerta de llamada. Pulse  para seleccionar.

---



### 7.10.2

## Activación o desactivación de los timbres de llamada para las llamadas privadas



Siga el procedimiento para activar o desactivar los timbres de llamada para las llamadas privadas en la radio.

1 Pulse  para acceder al menú.



---

2 Pulse  o  para ir a Herramientas. Pulse  para seleccionar.



---

3 Pulse  o  para ir a Ajustes de radio. Pulse  para seleccionar.



---

4 Pulse  o  para ir a Tonos/alertas. Pulse  para seleccionar.

---

5 Pulse  o  para ir a Timbres de llamada. Pulse  para seleccionar.

---

6 Pulse  o  para ir a Llamada privada. Pulse  para seleccionar.

La pantalla muestra  junto a Activado si los timbres de llamada privada están activados.

La pantalla muestra  junto a Apagado si los Timbres de llamada privada están desactivados.

---



## 7.10.3

## Activación o desactivación de los timbres de llamada para las llamadas selectivas



Siga el procedimiento para activar o desactivar los timbres de llamada para las llamadas selectivas en la radio.

1 Pulse  para acceder al menú.



---

2 Pulse  o  para ir a Herramientas. Pulse  para seleccionar.



---

3 Pulse  o  para ir a Ajustes de radio. Pulse  para seleccionar.



---

4 Pulse  o  para ir a Tonos/alertas. Pulse  para seleccionar.

---







5 Pulse  o  para ir a Timbres de llamada. Pulse  para seleccionar.

---

6 Pulse  o  para ir a Llamada selectiva. Pulse  para seleccionar.  
La pantalla mostrará ✓ y el tono actual.

---

7 Lleve a cabo una de las siguientes acciones:

- Pulse  o  para seleccionar el tono que desee. Pulse  para seleccionar.  
La pantalla mostrará ✓ junto al tono seleccionado.
- Pulse  o  para ir a Apagado. Pulse  para seleccionar.  
Si los tonos de llamada se activaron previamente, en la pantalla aparecerá ✓ junto a Apagado.

Si los tonos de llamada se desactivaron previamente, en la pantalla no aparecerá ✓ junto a Apagado.

---



#### 7.10.4

### Activación o desactivación de los timbres de llamada para los mensajes de texto



Siga el procedimiento para activar o desactivar los timbres de llamada para los mensajes de texto en la radio.

- 1 Pulse  para acceder al menú.



---

- 2 Pulse  o  para ir a Herramientas. Pulse  para seleccionar.



---

- 3 Pulse  o  para ir a Ajustes de radio. Pulse  para seleccionar.



---

- 4 Pulse  o  para ir a Tonos/alertas. Pulse  para seleccionar.







---

- 5 Pulse  o  para ir a Timbres de llamada. Pulse  para seleccionar.

---

- 6 Pulse  o  para ir a Mensaje de texto. Pulse  para seleccionar.  
La pantalla mostrará ✓ y el tono actual.

---

- 7 Lleve a cabo una de las siguientes acciones:
  - Pulse  o  para seleccionar el tono que desee. Pulse  para seleccionar.  
La pantalla mostrará ✓ junto al tono seleccionado.
  - Pulse  o  para ir a Apagado. Pulse  para seleccionar.

Si los tonos de llamada se activaron previamente, en la pantalla aparecerá ✓ junto a Apagado.



Si los tonos de llamada se desactivaron previamente, en la pantalla no aparecerá ✓ junto a Apagado.

### 7.10.5



## Asignación de tipos de timbre



La radio puede programarse para que utilice el sonido de uno de los once tonos de llamada predefinidos cuando reciba una llamada privada, alerta de llamada o un mensaje de texto de un contacto determinado. La radio reproducirá todos los tipos de timbre al ir desplazándose por la lista.

1 Pulse  para acceder al menú.

2 Pulse  o  para ir a Contactos. Pulse  para seleccionar.



Las entradas están ordenadas alfabéticamente.

3 Pulse  o  para ir al ID o alias que desee. Pulse  para seleccionar.

4 Pulse  o  para ir a Ver/editar. Pulse  para seleccionar.

5 Pulse  hasta que la pantalla muestre el menú Timbre.

Un ✓ indica el tono seleccionado actual.

6 Pulse  o  para seleccionar el tono que desee. Pulse  para seleccionar. En la pantalla aparecerá Contacto guardado.

## 7.10.6

**Selección de un tipo de tono de alerta****AVISO:**

El botón **Tono de alerta** programado se lo asigna su distribuidor o administrador del sistema.

Consulte con el distribuidor o administrador del sistema cómo se ha programado la radio.











Puede programar las llamadas de radio para una única llamada de vibración predeterminada. Si el estado Todos tonos está deshabilitado, la radio mostrará el icono de Silencio de Todos tonos. Si el estado Todos tonos está habilitado, se mostrará el tipo de tono de alerta relacionado.









La radio vibra una vez si se trata de un estilo de timbre momentáneo. La radio vibra repetidamente si se trata de un estilo de timbre repetitivo. Cuando se ajuste en Tono y vibración, la radio emitirá un tono de llamada específico si hay una transacción de radio entrante (por ejemplo, Alerta de llamada o Mensaje). Suena como un tono indicador positivo o una llamada perdida.

En las radios con baterías compatibles con la función de vibración y que están acopladas a un clip para el cinturón con vibración, las opciones de tono de alerta son Silencio, Tono, Vibración y Tono y vibración.

En las radios con baterías no compatibles con la función de vibración y que no están acopladas a un clip para el cinturón con vibración, el tono de alerta se establece automáticamente en Tono. Las opciones disponibles para el tono de alerta son Silencio y Tono.

Realice las siguientes acciones para seleccionar un tono de alerta.

- Pulse el botón programado **Tono de alerta** para acceder al menú Tono de alerta.
  - a. Pulse  o  para seleccionar Tono, Vibración, Tono y vibración o Silencio y pulse  para seleccionar.
- Acceda a esta función mediante el menú.
  - a. Pulse  para acceder al menú.
  - b. Pulse  o  para acceder a Herramientas y pulse  para seleccionar.
  - c. Pulse  o  para acceder a Configuración de la radio y pulse  para seleccionar.

- d. Pulse  o  para acceder a Tonos/  
Alertas y pulse  para seleccionar.
- e. Pulse  o  para acceder a Tono de  
alerta y pulse  para seleccionar.
- f. Pulse  o  para seleccionar Tono,  
Vibración, Tono y vibración o Silencio y  
pulse  para seleccionar.

## 7.10.7

## Configuración del estilo de vibración





















### AVISO:

El botón **Estilo de vibración** programado se lo asigna su distribuidor o administrador del sistema. Consulte con el distribuidor o administrador del sistema cómo se ha programado la radio.

El estilo de vibración se activa cuando el clip para el cinturón con vibración está conectado a la radio con una batería compatible con la función de vibración.

Realice una de las siguientes acciones para configurar el estilo de vibración.

- Pulse el botón programado **Estilo de vibración** para acceder al menú Estilo de vibración.
  - a. Pulse  o  para seleccionar Corta,  
Media o Larga y pulse  para seleccionar.
- Acceda a esta función en el menú.
  - a. Pulse  para acceder al menú.
  - b. Pulse  o  para acceder a  
Herramientas y pulse  para seleccionar.
  - c. Pulse  o  para acceder a  
Configuración de la radio y pulse  para  
seleccionar.
  - d. Pulse  o  para acceder a Tonos/  
Alertas y pulse  para seleccionar.
  - e. Pulse  o  para acceder a Estilo de  
vibración y pulse  para seleccionar.

- f. Pulse  o  para seleccionar Corta, Media o Larga y pulse  para seleccionar.

#### 7.10.8

### Aumento del volumen del tono de alarma

Su distribuidor puede programar la radio para que le avise continuamente cada vez que una llamada de radio se quede sin responder. Esto se realiza mediante un aumento automático y progresivo del volumen del tono de alarma. Esta función se conoce como Escalart.

#### 7.11

### Alias del autor de la llamada dinámico

Esta función permite configurar un alias del autor de llamada en la radio.

Durante una llamada, la radio receptora muestra el alias del autor de la llamada de la radio transmisora.

La lista de alias de autores de la llamada puede almacenar hasta 500 alias de la radio transmisora. Puede ver o

realizar llamadas privadas desde la lista de alias de autores de la llamada. Al apagar la radio, el historial de recepción de alias del autor de la llamada se elimina de la lista de alias de autores de la llamada.



#### 7.11.1

### Visualización de la lista de alias del autor de la llamada



Puede acceder a la lista de alias del autor de la llamada para ver los detalles del alias del autor de la llamada transmisor.

- 1 Pulse  para acceder al menú.

---



- 2 Pulse  o  para ir a Alias de autores de la llamada. Pulse  para seleccionar.

---

- 3 Pulse  o  para ir a la lista de preferidos. Pulse  para seleccionar.

---









- 4 Pulse  o  para ir a Ver detalles. Pulse  para seleccionar.

### 7.11.2

## Inicio de una llamada privada desde la lista de alias del autor de la llamada

Puede acceder a la lista de alias de autores de la llamada para iniciar una llamada privada.

- 1 Pulse  para acceder al menú.
- 2 Pulse  o  para ir a Alias de autores de la llamada. Pulse  para seleccionar.
- 3 Pulse  o  para ir al *<alias del autor de la llamada deseado>*.
- 4 Para llamar, mantenga pulsado el botón **PTT**.

### 7.12

## Funciones del registro de llamadas





La radio realiza el seguimiento de todas las llamadas privadas recientes: salientes, respondidas y perdidas. El registro de llamada se utiliza para visualizar y gestionar las llamadas recientes.



Puede que las alertas de llamadas perdidas se incluyan en los registros de llamadas, en función de la configuración del sistema de la radio. Puede realizar las siguientes tareas en cada una de las listas de llamadas:

- Eliminar llamada
- Ver detalles

### 7.12.1

## Visualización de llamadas recientes

- 1 Pulse  para acceder al menú.
- 2 Pulse  o  para ir a Registro de llamadas. Pulse  para seleccionar.

- 3 Pulse  o  para ir a la lista de preferidos. Las opciones son Perdidas, Respondidas y Salientes.

Pulse  para seleccionar.

La pantalla muestra la entrada más reciente.

---

- 4 Pulse  o  para ver la lista.

Puede iniciar una llamada con el alias o ID que aparece en pantalla en ese momento. Para ello, pulse el botón **PTT**.



---



## 7.12.2

### Eliminación de llamadas desde la lista de llamadas

Siga el procedimiento para eliminar llamadas desde la lista de llamadas.



- 1 Pulse  para acceder al menú.
- 



- 2 Pulse  o  para ir a Registro de llamadas. Pulse  para seleccionar.
- 

- 3 Pulse  o  para ir a la lista que desee. Pulse  para seleccionar.



Si la lista está vacía:

- Suena un tono.
  - La pantalla muestra *Lista vacía*.
- 

- 4 Pulse  o  para ir al ID o alias que desee. Pulse  para seleccionar.
- 

- 5 Pulse  o  para ir a ¿Eliminar entrada? Pulse  para seleccionar.
- 

- 6 Lleve a cabo una de las siguientes acciones:
- Pulse  para seleccionar *Sí* y eliminar la entrada. La pantalla muestra *Entrada eliminada*.

- Pulse  o  para seleccionar No. Pulse  para seleccionar.







La radio vuelve a la pantalla anterior.



---



### 7.12.3

## Visualización de los detalles de la lista de llamadas

Siga el procedimiento para ver los detalles de las llamadas en la radio.

- 1 Pulse  para acceder al menú.
  - 2 Pulse  o  para ir a Registro de llamadas. Pulse  para seleccionar.
  - 3 Pulse  o  para ir a la lista que desee. Pulse  para seleccionar.
- 

- 4 Pulse  o  para ir al ID o alias que desee. Pulse  para seleccionar.
- 

- 5 Pulse  o  para ir a Ver detalles. Pulse  para seleccionar.  
La pantalla muestra los detalles de las llamadas.
- 

### 7.13

## Funcionamiento de las alertas de llamada

La localización por alerta de llamada permite avisar al usuario de una radio en particular de que debe responder la llamada.

Esta función solamente se aplica a los alias o ID de suscriptor y se puede acceder a ella a través del menú mediante Contactos o un botón programado de **acceso instantáneo**.

## 7.13.1

## Respuesta a alertas de llamada

Cuando se recibe una alerta de llamada:

- Se oye un tono repetitivo.
- El indicador LED parpadea en amarillo.
- La pantalla muestra la lista de notificaciones y aparece una alerta de llamada con el alias o ID de la radio que realiza la llamada.

En función de la configuración de su distribuidor o administrador del sistema, puede responder a una alerta de llamada realizando una de las siguientes opciones:

- Pulse el botón **PTT** para responder con una llamada privada directamente a la persona que llama.
- Pulse el botón **PTT** para continuar la comunicación normal con el grupo de conversación.

La alerta de llamada se mueve a la opción de llamadas perdidas en el menú Registro de llamadas. Puede responder al autor de la

llamada perdida desde el registro de llamadas perdidas.

---



Consulte [Lista de notificaciones en la página 129](#) y [Funciones del registro de llamadas en la página 87](#) para obtener más información.

## 7.13.2



## Realización de alertas de llamada mediante la lista de contactos

1 Pulse  para acceder al menú.

---

2 Pulse  o  para ir a **Contactos**. Pulse  para seleccionar.

---

3 Pulse  o  para ir al ID o alias que desee. Pulse  para seleccionar.

---

4 Pulse  o  para ir a Alerta de llamada.

Pulse  para seleccionar.

La pantalla muestra Alerta de llamada y el ID o alias de suscriptor. El indicador LED verde se ilumina.

---

5 Espere a que se produzca la confirmación.

- Si se recibe la confirmación, la pantalla mostrará un aviso pequeño positivo.
  - Si no se recibe ninguna confirmación, la pantalla mostrará un aviso pequeño negativo.
- 

1 Pulse el botón de **acceso de marcación rápida** programado.

La pantalla muestra Alerta de llamada y el ID o el alias del suscriptor. El indicador LED verde se ilumina.

---

2 Espere a que se produzca la confirmación.

Si se recibe la confirmación de la alerta de llamada, la pantalla mostrará un aviso pequeño positivo.

Si no se recibe ninguna confirmación de la alerta de llamada, la pantalla mostrará un aviso pequeño negativo.

---

### 7.13.3

## Realización de alertas de llamada

Siga el procedimiento para realizar alertas de llamada con la radio.

### 7.14

## Modo Silenciar

El modo Silenciar ofrece una opción para silenciar todos los indicadores de audio de la radio.

Cuando se inicia el modo Silenciar, se silencian todos los indicadores de audio, con excepción de las funciones con mayor prioridad como las operaciones de emergencia.

Cuando se sale del modo Silenciar, la radio vuelve a utilizar los tonos y las transmisiones de audio.



## IMPORTANTE:

Solo se pueden activar las funciones Boca abajo o Hombre caído una a una. No es posible tener ambas funciones activas simultáneamente.

### 7.14.1

## Activación del modo Silenciar

Siga el procedimiento para activar el modo Silenciar.

Acceda a esta función a través del botón programable **Modo Silenciar**.

Cuando se activa el modo Silenciar ocurre lo siguiente:

- Suena un tono indicador positivo.
- La pantalla muestra `Modo Silenciar` activado.
- La luz LED roja empieza a parpadear y sigue haciéndolo hasta que se sale del modo Silenciar.
- La pantalla muestra el icono del **modo Silenciar** en la pantalla de inicio.
- La radio está silenciada.

- El temporizador del modo Silenciar comienza la cuenta atrás que tiene configurada.

### 7.14.2

## Configuración del temporizador del modo Silenciar

Es posible activar la función modo Silenciar durante un periodo preconfigurado de tiempo mediante la configuración del temporizador del modo Silenciar. La duración del temporizador se configura en el menú de la radio y puede variar de 30 minutos a 6 horas. Cuando el temporizador expira, se sale del modo Silenciar.

Si el temporizador se queda en 0, la radio se queda en el modo Silenciar durante un periodo de tiempo indefinido hasta que se pulsa el botón programado **Modo Silenciar**.



1 Pulse para acceder al menú.

2 Pulse o para ir a Herramientas. Pulse para seleccionar.

3 Pulse  o  para ir a Ajustes de radio.



Pulse  para seleccionar.

---

4 Pulse  o  para ir a Temp. silenc..

Pulse  para seleccionar.

---

5 Pulse  o  para editar el valor numérico de cada dígito y pulse .

---

- Suena el tono indicador negativo.
- La pantalla muestra Modo Silenciar desactivado.
- El LED que parpadea en rojo se apaga.
- El icono del **modo Silenciar** desaparece de la pantalla de inicio.
- La radio desactiva el silencio y se restaura el estado del altavoz.
- Si el temporizador del modo Silenciar no ha expirado, se detiene.



#### AVISO:

También se sale del modo Silenciar si el usuario transmite voz o cambia a un canal sin programar.

### 7.14.3

## Salida del modo Silenciar

Se puede salir de esta función automáticamente cuando expira el temporizador del modo Silenciar.

Lleve a cabo una de las siguientes operaciones para salir del modo Silenciar manualmente:

- Pulse el botón programado **Modo Silenciar**.
  - Pulse el botón **PTT** en cualquier entrada.
- 

Cuando se desactiva el modo Silenciar ocurre lo siguiente:

### 7.15

## Funcionamiento de emergencia

Una alarma de emergencia se utiliza para indicar una situación crítica. Es posible iniciar una alarma de emergencia en cualquier momento, incluso cuando haya actividad en el canal actual.

Su distribuidor puede establecer la duración de la pulsación del botón **Emergencia** programado, excepto

para la presión prolongada, que es similar a la del resto de botones:

### **Pulsación corta**

Duración entre 0,05 y 0,75 segundos.

### **Pulsación larga**

Duración entre 1 y 3,75 segundos.

El botón **Emergencia** se asigna junto con la función Emergencia activada/desactivada. Póngase en contacto con su distribuidor para obtener información acerca del funcionamiento asignado al botón **Emergencia**.



### **AVISO:**

Si se pulsa brevemente el botón **Emergencia** se inicia el modo de emergencia, a continuación, una presión prolongada permite que la radio salga del modo de emergencia.

Si una presión prolongada del botón **Emergencia** inicia el modo de emergencia, a continuación, una pulsación breve permite que la radio salga del modo de emergencia.

La radio soporta tres alarmas de emergencia:

- Alarma de emergencia
- Alarma de emergencia con llamada
- Alarma de emergencia con transmisión de voz 



### **AVISO:**

Solo se puede asignar una de las alarmas de emergencia anteriores al botón **Emergencia** programado.

Además, todas las alarmas tienen los siguientes tipos:

### **Normal**

La radio transmite una señal de alarma y utiliza un indicador visual o sonoro.

### **Silencio**

La radio transmite una señal de alarma sin utilizar ningún indicador sonoro ni visual. La radio recibe llamadas sin ningún sonido a través del altavoz, hasta que el periodo programado de transmisión con el *micrófono activo* finaliza o se pulsa el botón **PTT**.

### **Silencio con voz**

La radio transmite una señal de alarma sin ningún indicador sonoro ni visual, pero permite que las llamadas entrantes suenen a través del altavoz. Si el *micrófono de emergencia* está activado, las llamadas entrantes sonarán a través del altavoz una vez que el periodo programado de transmisión con el *micrófono activo* haya finalizado. Los indicadores solo aparecen al pulsar el botón **PTT**.



## 7.15.1

## Envío de alarmas de emergencia

Esta función permite enviar una alarma de emergencia, una señal sin voz, que activa una indicación de alerta en un grupo de radios. La radio no muestra ningún indicador sonoro o visual durante el modo de emergencia cuando está configurada en Silencio.

Siga el procedimiento para enviar alarmas de emergencia con la radio.

**1** Pulse el botón programado **Emergencia activada**.

Verá uno de estos resultados:

- La pantalla muestra Alarmas de transmisión y el alias de destino.
-  La pantalla muestra Telegrama Tx y el alias de destino.

El indicador LED verde se ilumina. Aparece el icono de **emergencia**.

**AVISO:**

Si se ha programado, suena el tono de búsqueda de emergencia. Este tono se silencia cuando la radio transmite o recibe voz y se detiene cuando la radio sale del modo de emergencia. El tono de búsqueda de emergencia se puede programar a través del CPS.

---

**2** Espere a que se produzca la confirmación.

Si es correcta:

- Suena el tono de emergencia.
- El LED rojo parpadea.
- La pantalla muestra Alarma enviada.

Si no se realiza correctamente tras agotar todos los reintentos:

- Suena un tono.
- La pantalla muestra Alarma fallida.

La radio sale del modo de alarma de emergencia y vuelve a la pantalla de inicio.

---

7.15.2

## Envío de alarmas de emergencia con llamada

Esta función permite enviar una alarma de emergencia con llamada a un grupo de radios. Tras el reconocimiento de una radio que esté dentro del grupo, el grupo de radios puede comunicarse a través de un canal de emergencia programado.

Siga el procedimiento para enviar alarmas de emergencia mediante llamada con la radio.

- 1 Pulse el botón **Emergen. enc.** programado.

Verá lo siguiente:

- La pantalla muestra **Telegrama Tx** y el alias de destino.

El indicador LED verde se ilumina. Aparece el icono de **emergencia**.



### AVISO:

Si se ha programado, suena el tono de búsqueda de emergencia. Este tono se silencia cuando la radio transmite o recibe voz y se detiene cuando la radio sale del modo de emergencia. El distribuidor o administrador del sistema pueden programar el tono de búsqueda de emergencia.

- 
- 2 Espere a que se produzca la confirmación.

Si es correcta:

- Suena el tono de emergencia.
- El LED rojo parpadea.
- La pantalla muestra **Alarma enviada**.
- La radio entra en el modo de llamada de emergencia cuando la pantalla muestra **Emergencia** y el alias del grupo de destino.

- 
- 3 Pulse el botón **PTT** para realizar la llamada.

El indicador LED verde se ilumina. La pantalla muestra el icono de **llamada de grupo**.

---

- 4 Lleve a cabo una de las siguientes acciones:
- Espere hasta que acabe el tono de Permitir hablar (si está activado) y comience a hablar con claridad al micrófono.
  -  Espere a que finalice el efecto local de **PTT** (si está activado) y hable con claridad al micrófono.

---

5 Suelte el botón **PTT** para escuchar.

---

- 6  Si la función de indicación de canal libre está activada, oirá un breve tono de alerta en el momento en que la radio transmisora suelte el botón **PTT**, lo que señala que el canal está libre para que el usuario responda. Pulse el botón **PTT** para responder la llamada.
- 

- 7 Para salir del modo de emergencia cuando finaliza la llamada, pulse el botón **Emergencia desactivada** .

Si no pulsa el botón de **Emergencia desactivada** para salir del modo de emergencia, el indicador LED rojo parpadeará y la radio permanecerá en el modo de emergencia.

La radio volverá a la pantalla de inicio.

---

### 7.15.3

## Alarmas de emergencia con transmisión de voz posterior

Esta función permite enviar una alarma de emergencia con transmisión de voz posterior a un grupo de radios. El micrófono de la radio se activa de manera automática y le permite comunicarse con el grupo de radios sin tener que pulsar el botón **PTT**. El estado de micrófono activado también se conoce como *micrófono activo*.

Si la radio tiene el modo de ciclo de emergencias activado, las repeticiones de *micrófono activo* y el periodo de recepción se realizan con una duración programada. Durante el modo de ciclo de emergencias, las llamadas recibidas suenan a través del altavoz.

Si pulsa el botón **PTT** durante el periodo de recepción programado, escuchará un tono de prohibición que indica que debe soltar el botón **PTT**. La radio ignora que se ha pulsado el botón **PTT** y permanece en modo de emergencia.

Si pulsa el botón **PTT** mientras el *micrófono activo* está conectado y lo mantiene pulsado después de que haya terminado esta conexión, la radio seguirá transmitiendo hasta que suelte el botón **PTT**.

si se produce un error en la solicitud de la alarma de emergencia, la radio no intenta enviar de nuevo la solicitud y entra directamente en el estado de *micrófono activo*.



## **AVISO:**

Puede que ciertos accesorios no admitan el *micrófono activo*. Póngase en contacto con el distribuidor o el administrador del sistema para obtener más información.

### 7.15.4

## Envío de alarmas de emergencia con transmisión de voz posterior

- 1 Pulse el botón programado **Emergencia activada**.

Verá uno de los siguientes resultados:

- La pantalla muestra **Alarma de transmisión** y el alias de destino.

El indicador LED verde se ilumina. Aparece el icono de **emergencia**.

- 2 Cuando la pantalla muestre **Alarma enviada**, hable con claridad al micrófono.

La radio detiene automáticamente la transmisión:

- Cuando el tiempo de duración del ciclo entre el *micrófono activo* y las llamadas recibidas se agota, si el modo de ciclo de emergencia está activado.
- La conexión del *micrófono activo* termina si el modo de ciclo de emergencia está desactivado.

El LED rojo parpadea. La radio se mantiene en el modo de emergencia.

- 3 Pulse el botón **Emergencia desactivada** programado para salir del modo de emergencia.

La radio volverá a la pantalla de inicio.

### 7.15.5





## Recepción de alarmas de emergencia

Cuando se recibe una alarma de emergencia:

- Suena un tono.
- El LED rojo parpadea.

- La pantalla muestra el icono de **emergencia** y el alias del autor de la llamada de emergencia o, si hay más de una alarma, se muestran todos los alias de autor de llamada de emergencia en la lista de alarmas.

1 Lleve a cabo una de las siguientes acciones:

- Si solo hay una alarma, pulse  para ver más detalles.
- Si hay más de una alarma, pulse  o  para ir al alias deseado y, a continuación, pulse  para ver más detalles.

2 Pulse  para ver las opciones de acción.

3 Pulse  y seleccione **Sí** para salir de la lista de alarmas.

4 Pulse  para acceder al menú.

5 Seleccione **Lista de alarmas** para volver a ver la lista de alarmas.

6 Para volver a la pantalla de inicio, realice las siguientes acciones:

a Pulse .

b Pulse  o  para elegir **Sí**.

c Pulse  para seleccionar.

La radio vuelve a la pantalla de inicio y en la pantalla se muestra el icono de emergencia.

#### 7.15.6

### Reinicio del modo de emergencia

Realice una de las siguientes acciones:

- Cambia el canal mientras la radio se encuentra en modo de emergencia.



#### AVISO:

Solo puede volver a iniciar el modo de emergencia si activa la alarma de emergencia en el nuevo canal.

- Pulse el botón **Emergencia activada** programado durante un estado de transmisión/ inicio de emergencia.
- 

Esto provoca que la radio salga del modo de emergencia y reinicie la emergencia.

### 7.15.7

## Salida del modo de emergencia tras enviar la alarma de emergencia

Esta función solo se aplica a la radio que envía la alarma de emergencia.

La radio sale del modo de emergencia:

- Si se recibe una confirmación (solo para alarma de emergencia).
- Si se han agotado todos los intentos de enviar la alarma.



#### **AVISO:**

Si la radio se apaga, saldrá del modo de emergencia. La radio no volverá a iniciar automáticamente el modo de emergencia cuando se vuelva a encender.

Siga el procedimiento para salir del modo de emergencia de la radio.

Lleve a cabo una de las siguientes acciones:

- Pulse el botón **Emergencia desactivada** programado.
  - Cambie el canal a un canal nuevo que no tiene el sistema de emergencia configurado.  
La pantalla muestra Sin emergencia.
- 

### 7.16

## Mensajes de texto

La radio puede recibir datos como, por ejemplo, un mensaje de texto, de otra radio o una aplicación de mensajes de texto.

Existen dos tipos de mensajes de texto: mensajes de texto y mensajes de texto breves DMR (Radio móvil digital). La longitud máxima de un mensaje de texto breve DMR es de 23 caracteres. La longitud máxima de un mensaje de texto es de 280 caracteres, incluida la línea de asunto. La línea

de asunto solo aparece al recibir mensajes desde las aplicaciones de correo electrónico.



#### AVISO:

La longitud máxima de caracteres se aplica solo a los modelos con la última versión de software y hardware. Para modelos de radio con software y hardware más antiguo, la longitud máxima de un mensaje de texto es de 140 caracteres. Para obtener más información, póngase en contacto con el distribuidor.

Para el árabe, la orientación de la entrada de texto es de derecha a izquierda.

### 7.16.1



## Envío de mensajes de texto rápidos



Siga el procedimiento para enviar mensajes de texto rápidos predefinidos de la radio a alias predefinidos.

- 1 Lleve a cabo una de las siguientes acciones:
  - Pulse el botón de **acceso de marcación rápida** programado.  
La pantalla muestra un aviso pequeño de transición, que confirma que se está enviando el mensaje.

Continúe con el paso [paso 4](#).

- Pulse  para acceder al menú.

- 
- 2 Pulse  o  para ir a **Texto rápido**. Pulse  para seleccionar.

- 
- 3 Pulse  o  para ir al mensaje de texto rápido que desee. Pulse  para seleccionar.  
La pantalla muestra un aviso pequeño de transición, que confirma que se está enviando el mensaje.

- 
- 4 Espere a que se produzca la confirmación.

Si es correcta:

- Suena un tono indicador positivo.
- La pantalla muestra un pequeño aviso positivo.

Si no es correcta:

- Suena un tono indicador negativo.
- La pantalla muestra un aviso pequeño negativo.
- La radio accede a la pantalla de la opción **Volver a enviar**. Consulte [Reenvío de mensajes de](#)

texto en la página 102 para obtener más información.

---

### 7.16.2

## Reenvío de mensajes de texto

En la pantalla de la opción *Volver a enviar*:

Pulse  para volver a enviar el mismo mensaje al mismo alias o ID de grupo o suscriptor.

Si es correcta:

- Suena un tono indicador positivo.
- La pantalla muestra un pequeño aviso positivo.

Si no es correcta:

- Suena un tono indicador negativo.
  - La pantalla muestra un aviso pequeño negativo.
  - La radio vuelve a la pantalla de la opción *Volver a enviar*.
- 



### AVISO:

Si cambia el volumen y pulsa cualquier botón,

excepto ,  o , regresará al mensaje.

La radio sale de la pantalla de la opción *Volver a enviar* si pulsa el botón **PTT** para iniciar una llamada privada o a grupo, o para responder a una llamada a grupo. La radio también saldrá de la pantalla al recibir un mensaje de texto, una llamada de emergencia o alarma, o una alerta de llamada.

Si sale de la pantalla de envío de mensajes mientras se envía el mensaje, la radio actualiza el estado del mensaje en la carpeta *Enviados* sin realizar ninguna indicación visual ni de audio.

Si la radio cambia de modo o se apaga antes de que se actualice el estado del mensaje en la carpeta *Enviados*, la radio no puede terminar de enviar los mensajes en curso y los marca automáticamente con un icono de **error de envío**.

La radio admite un máximo de cinco mensajes en curso al mismo tiempo. En este tiempo, la radio no puede enviar mensajes nuevos y los marca automáticamente con un icono de **error de envío**.









## 7.16.3

## Transferencia de mensajes de texto

Siga el procedimiento para transferir mensajes de texto con la radio.

En la pantalla de la opción **Volver a enviar**:

1 Pulse  o  para ir a **Transferir** y, a continuación, pulse  para enviar el mismo mensaje a otro suscriptor, o ID o alias de grupo.

2 Pulse  o  para ir al ID o alias que desee. Pulse  para seleccionar.

La pantalla muestra un aviso pequeño de transición, que confirma que se está enviando el mensaje.

3 Espere a que se produzca la confirmación.

Si es correcta:

- Suena un tono indicador positivo.
- La pantalla muestra un pequeño aviso positivo.

Si no es correcta:

- Suena un tono indicador negativo.
- La pantalla muestra un aviso pequeño negativo.



## 7.16.4



## Visualización de mensajes de texto enviados

Siga el procedimiento para ver los mensajes de texto enviados en la radio.

1 Lleve a cabo una de las siguientes acciones:

- Pulse el botón **Mensaje txt** programado. Continúe con el paso [paso 3](#).
- Pulse  para acceder al menú.

2 Pulse  o  para ir a **Mensajes**. Pulse  para seleccionar.

3 Pulse  o  para ir a **Enviados**. Pulse  para seleccionar.

Si la carpeta **Enviados** está vacía:

- La pantalla muestra **Lista vacía**.
  - Si el tono de teclado está activado, sonará un tono bajo.
- 

**4** Pulse  o  para ir al mensaje que desee.

Pulse  para seleccionar.

Si el mensaje procede de una aplicación de correo electrónico, en la pantalla aparecerá una línea de asunto.

---

### 7.16.5



## Envío de mensajes de texto enviados

Siga el procedimiento para enviar mensajes de texto enviados con la radio.

Si está viendo un mensaje enviado:

**1** Pulse  mientras visualiza el mensaje.

---

**2** Pulse  o  para ir a **Reenviar**. Pulse  para seleccionar.

La pantalla muestra un aviso pequeño de transición, que confirma que se está enviando el mensaje.

---

**3** Espere a que se produzca la confirmación.

Si es correcta:

- Suena un tono indicador positivo.
- La pantalla muestra un pequeño aviso positivo.

Si no es correcta:

- Suena un tono indicador negativo.
  - La pantalla muestra un aviso pequeño negativo.
  - La radio accede a la pantalla de la opción **Volver a enviar**. Consulte [Reenvío de mensajes de texto en la página 102](#) para obtener más información.
-



## 7.16.6



## Eliminación de todos los mensajes de texto enviados desde la carpeta Enviados

Siga el procedimiento para eliminar todos los mensajes de texto enviados de la radio desde la carpeta Enviados.

1 Lleve a cabo una de las siguientes acciones:



- Pulse el botón **Mensaje txt** programado. Continúe con el paso [paso 3](#).
- Pulse  para acceder al menú.

2 Pulse  o  para ir a Mensajes. Pulse  para seleccionar.







3 Pulse  o  para ir a Enviados. Pulse  para seleccionar.

Si la carpeta Enviados está vacía:

- La pantalla muestra `Lista vacía`.
- Suenan un tono.

4 Pulse  o  para ir a Eliminar todo. Pulse  para seleccionar.

5 Lleve a cabo una de las siguientes acciones:

- Pulse  o  para elegir Sí. Pulse  para seleccionar. La pantalla muestra un pequeño aviso positivo.
- Pulse  o  para seleccionar No. Pulse  para seleccionar. La radio vuelve a la pantalla anterior.

## 7.16.7

## Respuesta a mensajes de texto

Siga el procedimiento para responder a mensajes de texto con la radio.

Al recibir un mensaje de texto:

- La pantalla muestra la lista de notificaciones con el alias o ID del remitente.

- La pantalla muestra el icono de **mensaje**.

**AVISO:**

La radio sale de la pantalla de alerta de mensaje de texto y realiza una llamada privada o de grupo al remitente del mensaje si se pulsa el botón **PTT**.

### 1 Lleve a cabo una de las siguientes acciones:

- Pulse o para ir a Leer. Pulse para seleccionar.  
La pantalla muestra el mensaje de texto. Si el mensaje procede de una aplicación de correo electrónico, en la pantalla aparecerá una línea de asunto.
- Pulse o para ir a Leer luego. Pulse para seleccionar.  
La radio vuelve a la pantalla en la que se encontraba antes de recibir el mensaje de texto.
- Pulse o para ir a Eliminar. Pulse para seleccionar.

### 2 Pulse para volver a la bandeja de entrada.

## 7.16.8

## Visualización de los mensajes de texto

- Pulse para acceder al menú.
- Pulse o para ir a Mensajes. Pulse para seleccionar.
- Pulse o para ir a Buzón. Pulse para seleccionar.  
Si el buzón está vacío:
  - La pantalla muestra Lista vacía.
  - Si el tono de teclado está activado, sonará un tono.
- Pulse o para ir al mensaje que desee. Pulse para seleccionar.  
Si el mensaje procede de una aplicación de correo electrónico, en la pantalla aparecerá una línea de asunto.



## 7.16.9



## Eliminación de mensajes de texto desde el buzón

Siga el procedimiento para eliminar mensajes de texto desde el buzón de la radio.

1 Lleve a cabo una de las siguientes acciones:

- Pulse el botón **Mensaje de texto** programado. Continúe con el paso [paso 3](#).
- Pulse  para acceder al menú.

2 Pulse  o  para ir a Mensajes. Pulse  para seleccionar.

3 Pulse  o  para ir a Buzón. Pulse  para seleccionar.

Si el buzón está vacío:



- La pantalla muestra `Lista vacía`.
- Suena un tono.



4 Pulse  o  para ir al mensaje que desee.

Pulse  para seleccionar.

Si el mensaje procede de una aplicación de correo electrónico, en la pantalla aparecerá una línea de asunto.

5 Pulse  para acceder al submenú.

6 Pulse  o  para ir a Eliminar. Pulse  para seleccionar.

7 Pulse  o  para elegir Sí. Pulse  para seleccionar.



La pantalla muestra un pequeño aviso positivo. La pantalla vuelve al buzón.



## 7.16.10

## Eliminación de todos los mensajes de texto desde el buzón

Siga el procedimiento para eliminar todos los mensajes de texto desde el buzón de la radio.



- 1 Lleve a cabo una de las siguientes acciones:
  - Pulse el botón **Mensaje de texto** programado. Continúe con el paso [paso 3](#).
  - Pulse  para acceder al menú.

- 2 Pulse  o  para ir a Mensajes. Pulse  para seleccionar.



- 3 Pulse  o  para ir a Buzón. Pulse  para seleccionar.

Si el buzón está vacío:

- La pantalla muestra `Lista vacía`.
- Suena un tono.

- 4 Pulse  o  para ir a `Eliminar todo`.

Pulse  para seleccionar.

- 5 Pulse  o  para elegir `Sí`. Pulse  para seleccionar.

La pantalla muestra un pequeño aviso positivo.

## 7.17

## Actualización de estado analógico



La radio está habilitada para enviar mensajes preprogramados desde la lista de estados que indica su actividad actual a un contacto de radio (en sistemas de cinco tonos) o al operador (en sistemas Motorola Data Communication).



El último mensaje de confirmación de recepción se mantiene en la parte superior de la lista de estados. Los demás mensajes se organizan en orden alfanumérico.

## 7.17.1

## Envío de actualizaciones de estado a contactos predefinidos



Siga el procedimiento para enviar actualizaciones de estado a contactos predefinidos con la radio.

- 1 Pulse  o  para ir a Estado. Pulse  para seleccionar.
- 

- 2 Pulse  o  hasta llegar al estado que desee. Pulse  para seleccionar.

Si pulsa el botón **PTT** mientras se encuentra en la lista de sistemas de cinco tonos, la radio enviará la actualización de estado seleccionada y volverá a la pantalla de inicio para iniciar una llamada de voz.

---

- 3 Pulse  o  para ir a Estab. predet. Pulse  para seleccionar.

La pantalla muestra un aviso pequeño de transición, que confirma que se está enviando la actualización de estado.

---

- 4 Espere a que se produzca la confirmación.

Si es correcta:

- Suena un tono indicador positivo.
- La pantalla muestra un pequeño aviso positivo.
- La pantalla muestra ✓ junto al estado de confirmación.

Si no es correcta:

- Suena un tono indicador negativo.
  - La pantalla muestra un aviso pequeño negativo.
  - La pantalla muestra ✓ junto al estado anterior.
- 



Consulte [Configuración de contacto predeterminado en la página 79](#) para obtener más información sobre cómo configurar el contacto predeterminado para los sistemas de cinco tonos.

## 7.17.2



## Visualización de detalles de estado de 5 tonos

Siga el procedimiento para ver los detalles de estado de 5 tonos en la radio.



Se asume que ha adquirido la clave de licencia del software.

1 Pulse  o  para ir a Estado. Pulse  para seleccionar.

---

2 Pulse  o  hasta llegar al estado que desee. Pulse  para seleccionar.

---

3 Pulse  o  para ir a Ver detalles. Pulse  para seleccionar.

La pantalla muestra detalles del estado seleccionado.

---

## 7.18

### Codificación de mensajes analógicos

La radio puede enviar mensajes preprogramados desde la lista de mensajes a un alias de radio o a un operador.



## 7.18.1

### Envío de mensajes con codificación MDC a los operadores



Siga el procedimiento para enviar mensajes con codificación MDC a los operadores con la radio.

1 Pulse  para acceder al menú.



---

2 Pulse  o  para ir a Mensaje. Pulse  para seleccionar.

---

3 Pulse  o  para ir a Texto rápido. Pulse  para seleccionar.

---

4 Pulse  o  para ir al mensaje que desee. Pulse  para seleccionar.

La pantalla muestra un aviso pequeño de transición, que confirma que se está enviando el mensaje.

---



5 Espere a que se produzca la confirmación.

Si es correcta:

- Suena un tono indicador positivo.
- La pantalla muestra un pequeño aviso positivo.

Si no es correcta:

- Suena un tono indicador negativo.
  - La pantalla muestra un aviso pequeño negativo.
- 



### 7.18.2

## Envío de mensajes con codificación de cinco tonos a los contactos



Siga el procedimiento para enviar mensajes con codificación de cinco tonos a los contactos con la radio.

1 Pulse  para acceder al menú.



---

2 Pulse  o  para ir a Mensaje. Pulse  para seleccionar.



---

3 Pulse  o  para ir a Texto rápido. Pulse  para seleccionar.

---

4 Pulse  o  para ir al mensaje que desee. Pulse  para seleccionar.

---

5 Pulse  o  hasta llegar al contacto que desee. Pulse  para seleccionar.

La pantalla muestra un aviso pequeño de transición, que confirma que se está enviando el mensaje.

---

6 Espere a que se produzca la confirmación.

Si es correcta:

- Suena un tono indicador positivo.
- La pantalla muestra un pequeño aviso positivo.

Si no es correcta:

- Suena un tono indicador negativo.

- La pantalla muestra un aviso pequeño negativo.







## AVISO:

Póngase en contacto con el distribuidor o el administrador del sistema para obtener más información.

7.19

## Establecer un contacto predeterminado de cinco tonos

Siga el procedimiento para establecer un contacto predeterminado de cinco tonos:

- 1 Pulse  para acceder al menú.
- 2 Pulse  para seleccionar **Contactos**.
- 3 Pulse  o  hasta llegar al contacto que desee. Pulse  para seleccionar.

- 4 Pulse  o para seleccionar **Establecer como predeterminado**.

- 5 Ocurrirá lo siguiente:
  - Suena un tono indicador positivo.
  - La pantalla muestra un pequeño aviso positivo.
  - La pantalla muestra ✓ junto al contacto seleccionado.

7.20

## Realizar llamadas Tono 5

Siga el procedimiento para realizar una llamada de cinco tonos:

- 1 Seleccione el canal de cinco tonos con el contacto o la lista de estados requerido.
- 2 Lleve a cabo una de las siguientes acciones:
  - Pulse el botón **PTT** para llamar al contacto predeterminado. Omita los pasos siguientes.

- Pulse  para acceder al menú.

**3** Pulse  para seleccionar **Contactos**.

**4** Pulse  o  hasta llegar al contacto que desee.

**5** Pulse el botón **PTT** para realizar la llamada.

**6** Espere a que se produzca la confirmación.

Si es correcta:

- Suena un tono indicador positivo.
- La pantalla muestra **Telegrama TX**.
- La pantalla muestra el icono de **Llamada privada** y el alias de la persona que llama.
- Espere hasta que acabe el tono de Permitir hablar (si está activado) y comience a hablar con claridad al micrófono.

Si no es correcta:

- Suena un tono indicador negativo.

La llamada finalizará cuando no haya ninguna actividad de voz durante un periodo determinado. Suena un tono. La pantalla muestra **Llamada finalizada**.

#### 7.20.1

## Recibiendo Llamadas Tono 5

Al recibir una llamada de cinco tonos:

- El indicador LED verde parpadea.
- Suena un tono.
- La pantalla muestra el icono de **Llamada privada** y el alias de la persona que llama.
- La radio desactiva el silencio y las llamadas entrantes suenan a través del altavoz.

- 1** Pulse el botón **PTT** para responder la llamada.  
El indicador LED verde se ilumina.

- 2 Espere hasta que acabe el tono de Permitir hablar (si está activado) y comience a hablar con claridad al micrófono.
- 

- 3 Suelte el botón **PTT** para escuchar.

La llamada finalizará cuando no haya ninguna actividad de voz durante un periodo determinado. Suena un tono. La pantalla muestra `Llamada finalizada`.

---

### 7.20.2

## Envío de una alarma de emergencia de cinco tonos

Siga el procedimiento para enviar una alarma de emergencia:

- 1 Pulse el botón **Emergen. enc.** programado.

Verá lo siguiente:

- La pantalla muestra momentáneamente `Alarma Tx` y el alias de canal.
- El indicador LED verde se ilumina.
- Aparece el icono de **emergencia**.

- Suena el tono de emergencia.
  - La pantalla muestra `Alarma enviada`.
- 

- 2 La radio sale del modo de alarma de emergencia y vuelve a la pantalla de inicio.
- 

### 7.20.3

## Envío de una alarma de emergencia de cinco tonos con voz para seguir

Siga el procedimiento para enviar una alarma de emergencia con la radio.

- 1 Pulse el botón **Emergen. enc.** programado.

Verá lo siguiente:

- El indicador LED verde se ilumina.
- La pantalla muestra momentáneamente `Alarma Tx` y el alias de canal.
- Aparece el icono de **emergencia**.
- Suena el tono de emergencia.
- La pantalla muestra `Alarma enviada`.

- La radio entra en el modo de llamada de emergencia cuando la pantalla muestra **Emergencia**.

- 
- 2** Cuando la pantalla muestre **Alarma enviada**, hable con claridad al micrófono.

La radio se detiene automáticamente cuando caduca la duración del ciclo entre el *micrófono activo* y las llamadas recibidas, si el modo de ciclo de emergencia está activado.

El LED rojo parpadea. La radio se mantiene en el modo de emergencia.

- 
- 3** Suelte el botón **PTT** para escuchar.

- 
- 4** Para salir del modo de emergencia cuando finaliza la llamada, pulse el botón **Emergencia desactivada**.

Si no pulsa el botón de **Emergencia desactivada** para salir del modo de emergencia, el indicador LED rojo parpadeará y la radio permanecerá en el modo de emergencia.

La radio volverá a la pantalla de inicio.





#### 7.20.4

### Recepción de una alarma de emergencia de cinco tonos

Cuando se recibe una alarma de emergencia:

- Suena un tono.
- El LED rojo parpadea.
- La pantalla muestra el icono **Emergencia** y el alias de la persona que llama de emergencia o, si hay más de una alarma, se muestran todos los alias de autor de llamada de emergencia en la lista de alarmas.

- 1** Lleve a cabo una de las siguientes acciones:

- Si solo hay una alarma, pulse  para ver más detalles.
- Si hay más de una alarma, pulse  o  para ir al alias deseado y, a continuación, pulse  para ver más detalles.

- 
- 2** Pulse  para ver las opciones de acción.
-

- 3 Pulse  y seleccione **Sí** para salir de la lista de notificaciones.
- 

7.21

## Privacidad

Esta función ayuda a evitar que los usuarios no autorizados escuchen conversaciones en un canal mediante el uso de una solución de cifrado basada en software. Las partes de señalización e identificación de usuario de una transmisión no se mezclan.

La radio debe tener la privacidad habilitada en el canal para enviar una transmisión con la privacidad habilitada, aunque no es un requisito necesario para recibir una transmisión. Mientras se encuentra en un canal con la privacidad habilitada, la radio puede recibir transmisiones claras o descodificadas.

Es posible que algunos modelos de radio no ofrezcan la función de privacidad o la configuración sea diferente. Póngase en contacto con el distribuidor o el administrador del sistema para obtener más información.

La radio admite dos tipos de privacidad, pero solo se puede asignar una a la radio. Los tipos de privacidad son los siguientes:

- Privacidad básica
- Privacidad mejorada

Para descodificar una llamada o una transmisión de datos que tiene la privacidad activada, la radio debe estar programada para tener la misma clave de privacidad (para Privacidad básica) o, el mismo valor de clave e ID de clave (para Privacidad mejorada) que la radio transmisora.

Si la radio recibe una llamada codificada con una clave de privacidad distinta o bien, un valor de clave e ID de clave distintos, el usuario oye una transmisión distorsionada (Privacidad básica) o nada en absoluto (Privacidad mejorada).

En un canal con la privacidad activada, la radio puede recibir llamadas claras o descodificadas, en función de cómo se haya programado. Además, puede reproducir un tono de aviso o no, en función de cómo se haya programado.

Si la radio tiene un tipo de privacidad asignado, la pantalla inicial muestra el icono de **seguridad activada** o el de **seguridad desactivada**, excepto cuando la radio envíe o reciba una llamada o alarma de emergencia.

El indicador LED se ilumina en color verde cuando la radio transmite y parpadea rápidamente cuando recibe una transmisión con la función de privacidad activada.



#### AVISO:



Esta función no se aplica a canales de Banda Ciudadana que estén en la misma frecuencia.



### 7.21.1



## Activación o desactivación de la privacidad

Siga el procedimiento para activar o desactivar la privacidad en la radio.

- 1 Lleve a cabo una de las siguientes acciones:
  - Pulse el botón **Privacidad** programado. Omite los pasos siguientes.
  - Pulse  para acceder al menú.

- 2 Pulse  o  para ir a Herramientas. Pulse  para seleccionar.

- 3 Pulse  o  para ir a Ajustes de radio. Pulse  para seleccionar.

- 4 Pulse  o  hasta llegar a la *<privacidad que desee>*. Pulse  para seleccionar.
  - Si la privacidad está activada, la pantalla mostrará ✓ junto a Activada.
  - Si la privacidad está desactivada, se mostrará un cuadro vacío junto a Activada.

### 7.22

## Inhíb. respuesta

Esta función ayuda a prevenir que la radio responda a cualquier transmisión entrante.



#### AVISO:

Póngase en contacto con su distribuidor para determinar cómo se ha programado la radio.

Si se activa, la radio no genera ninguna transmisión saliente en respuesta a transmisiones entrantes, tales como Verificación de radio, Alerta de llamada,

Desactivación de radio, Monitorización remota, Servicio de registro automático (ARS), Respuesta a mensajes privados y envío de informes de ubicación GNSS.

La radio no puede recibir llamadas privadas confirmadas cuando se activa esta función. Sin embargo, la radio puede enviar transmisiones manualmente.

### 7.22.1

## Activación/desactivación de la inhibición de respuesta

Siga el procedimiento para activar o desactivar la inhibición de respuesta en la radio.

Pulse el botón de **Inhib. resp.** programado.

Si es correcta:

- Suena un tono indicador positivo.
- La pantalla muestra un pequeño aviso positivo momentáneo.

Si no es correcta:

- Suena un tono indicador negativo.
- La pantalla muestra un aviso pequeño negativo momentáneamente.

### 7.23

## Seguridad

Esta función puede habilitar o deshabilitar cualquier radio del sistema.

Por ejemplo, puede que quiera deshabilitar una radio robada para evitar que una persona no autorizada la utilice y luego activarla cuando la recupere.

Hay dos maneras de activar o desactivar una radio, con autenticación o sin autenticación.

La desactivación de radio autenticada es una función adquirible. Con la desactivación de radio autenticada, se necesita una verificación para activar o desactivar una radio. Cuando la radio inicia esta función en una radio de destino con autenticación de usuarios, se necesita una frase de paso. La frase de paso se preprograma en la radio de destino mediante CPS.

No recibirá ninguna confirmación si pulsa  durante las operaciones de activar radio o desactivar radio.



### AVISO:

Póngase en contacto con el distribuidor o el administrador del sistema para obtener más información.





## 7.23.1

**Desactivación de radios** 

Siga el procedimiento para desactivar la radio.

**1** Pulse el botón **Desactivación radio** programado.

---

**2** Pulse  o  para ir al ID o alias que desee.

---

**3** Pulse  para seleccionar. Ocurrirá una de las siguientes situaciones:

- La pantalla muestra un aviso pequeño de transición que indica que la solicitud está en curso. El indicador LED verde parpadea.
- Aparece una pantalla de frase de paso.

Introduzca la frase de paso. Pulse  para continuar.

- Si la frase de paso es correcta, la pantalla muestra un pequeño aviso de transición que indica que la solicitud está en curso. El indicador LED verde se ilumina.

- Si la frase de paso no es correcta, la pantalla muestra un pequeño aviso negativo y vuelve a la pantalla anterior.
- 

**4** Espere a que se produzca la confirmación.

Si es correcta:

- Suena un tono indicador positivo.
- La pantalla muestra un pequeño aviso positivo.

Si no es correcta:

- Suena un tono indicador negativo.
  - La pantalla muestra un aviso pequeño negativo.
- 



## 7.23.2

**Desactivación de las radios mediante la lista de contactos** 



Siga el procedimiento para desactivar la radio mediante la lista de contactos.

**1** Pulse  para acceder al menú.

---

2 Pulse  o  para ir a Contactos. Pulse  para seleccionar.

---

3 Pulse  o  para ir al ID o alias que desee. Pulse  para seleccionar.

---

4 Pulse  o  para ir a Desactivación radio.

---

5 Pulse  para seleccionar. Ocurrirá una de las siguientes situaciones:

- La pantalla muestra un pequeño aviso de transición que indica que la solicitud está en curso. El indicador LED verde parpadea.
- Aparece una pantalla de frase de paso.

Introduzca la frase de paso. Pulse  para continuar.

- Si la frase de paso es correcta, la pantalla muestra un pequeño aviso de transición que indica que la solicitud está en curso. El indicador LED verde se ilumina.

- Si la frase de paso no es correcta, la pantalla muestra un pequeño aviso negativo y vuelve a la pantalla anterior.
- 

6 Espere a que se produzca la confirmación.

Si es correcta:

- Suena un tono indicador positivo.
- La pantalla muestra un pequeño aviso positivo.

Si no es correcta:

- Suena un tono indicador negativo.
  - La pantalla muestra un aviso pequeño negativo.
- 



### 7.23.3

## Desactivación de las radios mediante marcación manual



Siga el procedimiento para desactivar la radio mediante marcación manual.

1 Pulse  para acceder al menú.

---

2 Pulse  o  para ir a Contactos. Pulse  para seleccionar.

---

3 Pulse  o  para ir a Marcación manual. Pulse  para seleccionar.

---

4 Introduzca el ID de suscriptor y pulse  para continuar.

---

5 Pulse  o  para ir a Desactivación radio.

---

6 Pulse  para seleccionar. Ocurrirá una de las siguientes situaciones:

- La pantalla muestra un pequeño aviso de transición que indica que la solicitud está en curso. El indicador LED verde parpadea.
- Aparece una pantalla de frase de paso.

Introduzca la frase de paso. Pulse  para continuar.

- Si la frase de paso es correcta, la pantalla muestra un pequeño aviso de transición que indica que la solicitud está en curso. El indicador LED verde se ilumina.
  - Si la frase de paso no es correcta, la pantalla muestra un pequeño aviso negativo y vuelve a la pantalla anterior.
- 

7 Espere a que se produzca la confirmación.

Si es correcta:

- Suena un tono indicador positivo.
- La pantalla muestra un pequeño aviso positivo.

Si no es correcta:

- Suena un tono indicador negativo.
  - La pantalla muestra un aviso pequeño negativo.
- 

#### 7.23.4

### Activación de radios

Siga el procedimiento para activar la radio.

1 Pulse el botón **Habilitar radio** programado.

---

2 Pulse  o  para ir al ID o alias que desee.

---

3 Pulse  para seleccionar. Ocurrirá una de las siguientes situaciones:

- La pantalla muestra **Activar radio** y el ID o alias del suscriptor. El indicador LED verde se ilumina.
- Aparece una pantalla de frase de paso.

Introduzca la frase de paso. Pulse  para continuar.

- Si la frase de paso es correcta, la pantalla muestra un pequeño aviso de transición que indica que la solicitud está en curso. El indicador LED verde se ilumina.
- Si la frase de paso no es correcta, la pantalla muestra un pequeño aviso negativo y vuelve a la pantalla anterior.

---

4 Espere a que se produzca la confirmación.

Si es correcta:

- Suena un tono indicador positivo.

- La pantalla muestra un pequeño aviso positivo.

Si no es correcta:

- Suena un tono indicador negativo.
  - La pantalla muestra un aviso pequeño negativo.
- 



## 7.23.5

### Activación de las radios mediante la lista de contactos



Siga el procedimiento para activar la radio mediante la lista de contactos.

1 Pulse  para acceder al menú.

---

2 Pulse  o  para ir a **Contactos**. Pulse  para seleccionar.

---

3 Pulse  o  para ir al ID o alias que desee.  
Pulse  para seleccionar.

---

4 Pulse  o  para ir a `Habilitar radio`.

---

5 Pulse  para seleccionar. Ocurrirá una de las siguientes situaciones:

- El indicador LED verde parpadea. La pantalla muestra `Activar radio` y el ID o alias del suscriptor. El indicador LED verde se ilumina.
- Aparece una pantalla de frase de paso.

Introduzca la frase de paso. Pulse  para continuar.

- Si la frase de paso es correcta, la pantalla muestra un pequeño aviso de transición que indica que la solicitud está en curso. El indicador LED verde se ilumina.
  - Si la frase de paso no es correcta, la pantalla muestra un pequeño aviso negativo y vuelve a la pantalla anterior.
- 

6 Espere a que se produzca la confirmación.

Si es correcta:

- Suena un tono indicador positivo.

- La pantalla muestra un pequeño aviso positivo.

Si no es correcta:

- Suena un tono indicador negativo.
  - La pantalla muestra un aviso pequeño negativo.
- 



### 7.23.6

## Activación de las radios mediante marcación manual



Siga el procedimiento para activar la radio mediante marcación manual.

1 Pulse  para acceder al menú.



---

2 Pulse  o  para ir a `Contactos`. Pulse  para seleccionar.



---

3 Pulse  o  para ir a `Marcado manual`.  
Pulse  para seleccionar.

---

- 4 Pulse  o  para ir a **Llamada privada**.  
Pulse  para seleccionar.  
La primera línea de texto muestra **Núm. radio:**.
- 

- 5 Introduzca el ID de suscriptor y pulse  para continuar.
- 

- 6 Pulse  o  para ir a **Habilitar radio**.
- 

- 7 Pulse  para seleccionar. Ocurrirá una de las siguientes situaciones:

- El indicador LED verde parpadea. La pantalla muestra **Activar radio** y el ID o alias del suscriptor. El indicador LED verde se ilumina.
- Aparece una pantalla de frase de paso.

Introduzca la frase de paso. Pulse  para continuar.

- Si la frase de paso es correcta, la pantalla muestra un pequeño aviso de transición que

indica que la solicitud está en curso. El indicador LED verde se ilumina.

- Si la frase de paso no es correcta, la pantalla muestra un pequeño aviso negativo y vuelve a la pantalla anterior.
- 

- 8 Espere a que se produzca la confirmación.  
Si es correcta:

- Suena un tono indicador positivo.
- La pantalla muestra un pequeño aviso positivo.

Si no es correcta:

- Suena un tono indicador negativo.
  - La pantalla muestra un aviso pequeño negativo.
- 

## 7.24

### Operario aislado

Esta función solicita que se envíe un mensaje de emergencia si no hay actividad del usuario durante un periodo de tiempo predefinido, como cualquier pulsación de un botón de la radio o la selección de canales.

Tras un periodo programado de tiempo de inactividad por parte del usuario, la radio avisa de antemano mediante un indicador de audio cuando el temporizador de inactividad se agota.

Si el usuario sigue sin confirmarlo antes de que se agote el temporizador de recordatorio predefinido, la radio inicia una alarma de emergencia.

Únicamente se asigna a esta función una de las siguientes alarmas de emergencia:

- Alarma de emergencia
- Alarma de emergencia con llamada
- Alarma de emergencia con transmisión de voz posterior



La radio permanece en el estado de emergencia, lo que permite que se emitan mensajes de voz hasta que se realice una acción. Consulte [Funcionamiento de emergencia en la página 93](#) para obtener más información sobre las formas para salir del modo de emergencia.



#### **AVISO:**

Póngase en contacto con el distribuidor o el administrador del sistema para obtener más información.

## 7.25

### Bloqueo por contraseña

Puede establecer una contraseña para restringir el acceso a la radio. Cada vez que encienda la radio, se le pedirá que introduzca la contraseña.





La radio soporta una contraseña de 4 dígitos.

En estado bloqueado, la radio no puede recibir ninguna llamada.

#### 7.25.1

### Acceso a la radio mediante contraseña

Encienda la radio.

- 1 Introduzca la contraseña de cuatro dígitos.
    - a Para editar el valor numérico de cada dígito, pulse  o . Para introducirlo y avanzar al siguiente dígito, pulse .
- 
- 2 Pulse  para confirmar la contraseña.
- 

Si se introduce la contraseña correctamente, la radio se encenderá.

Si se introduce la contraseña incorrecta en el primer y el segundo intento, la radio muestra las siguientes indicaciones:

- Se oye un tono continuo.
- La pantalla muestra `Contraseña incorr..`

Repita [paso 1](#).

Si se introduce la contraseña incorrecta en el tercer intento, la radio muestra las siguientes indicaciones:

- Suena un tono.
- El indicador LED parpadeará dos veces en amarillo.
- La pantalla muestra `Contraseña incorrecta y, a continuación, Radio bloqueada.`
- La radio entrará en estado de bloqueo durante 15 minutos.



### **AVISO:**

En estado bloqueado, la radio solo responde a las entradas del **botón de volumen/encendido/apagado** y del botón **Luz fondo**.

Espere a que acabe el temporizador de 15 minutos del estado bloqueado y, a continuación, repita [paso 1](#).



### **AVISO:**

Si apaga y enciende la radio de nuevo, el temporizador de 15 minutos se reinicia.

### 7.25.2

## Desbloqueo de radios en estado de bloqueo

En estado bloqueado, la radio no puede recibir ninguna llamada. Siga el procedimiento para desbloquear la radio en estado bloqueado.

Lleve a cabo una de las siguientes acciones:

- Si la radio está encendida, espere 15 minutos y, a continuación, repita los pasos de la sección [Acceso a la radio mediante contraseña en la página 125](#) para acceder a la radio.
- Si la radio está apagada, enciéndala. La radio reinicia el temporizador de 15 minutos del estado bloqueado. Suena un tono. El indicador LED parpadeará dos veces en amarillo. La pantalla muestra `Radio bloqueada.`



Espere 15 minutos y, a continuación, repita los pasos de la sección [Acceso a la radio mediante contraseña en la página 125](#) para acceder a la radio.



### 7.25.3

## Activación o desactivación del bloqueo por contraseña



Siga el procedimiento para activar o desactivar el bloqueo por contraseña en la radio.

- 1 Pulse  para acceder al menú.



---

- 2 Pulse  o  para ir a Herramientas. Pulse  para seleccionar.



---

- 3 Pulse  o  para ir a Ajustes de radio. Pulse  para seleccionar.







---

- 4 Pulse  o  para ir a Bloq. contras. Pulse  para seleccionar.

---

- 5 Introduzca la contraseña de cuatro dígitos actual.
    - Utilice un micrófono con teclado.
    - Pulse  o  para editar el valor numérico de cada dígito y, a continuación, pulse  para acceder y avanzar hasta el siguiente dígito. Se oirá un tono indicador positivo cada vez que se introduce un dígito.
- 

- 6 Pulse  para introducir la contraseña. Si la contraseña es incorrecta, la pantalla mostrará *Contraseña incorr.* y volverá automáticamente al menú anterior.
- 

- 7 Lleve a cabo una de las siguientes acciones:
  - Pulse  o  para ir a Activar. Pulse  para seleccionar. La pantalla muestra ✓ junto a Activar.
  - Pulse  o  para ir a Desactivar. Pulse  para seleccionar.

La pantalla muestra ✓ junto a Desactivar.

---



#### 7.25.4

### Cambio de contraseñas



Siga el procedimiento para cambiar las contraseñas de la radio.

- 1 Pulse  para acceder al menú.



---

- 2 Pulse  o  para ir a Herramientas. Pulse  para seleccionar.

---

- 3 Pulse  o  para ir a Ajustes de radio. Pulse  para seleccionar.

---



- 4 Pulse  o  para ir a Bloq. contras. Pulse  para seleccionar.

---

- 5 Introduzca la contraseña de cuatro dígitos actual y pulse  para continuar.

Si la contraseña es incorrecta, la pantalla mostrará Contraseña incorr. y volverá automáticamente al menú anterior.

---

- 6 Pulse  o  para ir a Camb. contras. Pulse  para seleccionar.

---

  - 7 Introduzca una contraseña de cuatro dígitos nueva y pulse  para continuar.

---

  - 8 Vuelva a introducir la nueva contraseña de cuatro dígitos y pulse  para continuar.  
Si el cambio se realiza correctamente, en la pantalla aparecerá el mensaje Contraseña cambiada.  
Si el cambio no se realiza correctamente, en la pantalla aparecerá el mensaje Contraseñas no coinciden.  
La pantalla vuelve automáticamente al menú anterior.
-

7.26

## Lista de notificaciones

La radio dispone de una lista de notificaciones que incluye todos los eventos sin leer del canal, como por ejemplo, mensajes de texto sin leer, mensajes de telemetría, llamadas perdidas y alertas de llamadas.

La pantalla muestra el icono de **notificación** si la lista de notificaciones tiene uno o más eventos.

La lista admite un máximo de 40 eventos sin leer. Cuando la lista está completa, el siguiente evento reemplaza automáticamente al evento más antiguo. Una vez leídos los eventos, se eliminan de la lista de notificaciones.

Para mensajes de texto, eventos de llamada y alerta de llamada perdida, el número máximo son 30 mensajes de texto y 10 llamadas o alertas de llamadas perdidas. El número máximo depende de la capacidad de la lista de funciones individual (fichas de trabajo, mensajes de texto o llamadas o alertas de llamadas perdidas).



### AVISO:

La radio suspende el rastreo cuando se muestra la lista de notificaciones. El rastreo se reanuda cuando la radio sale de la lista de notificaciones. Pulse

 o espere a que el temporizador del menú termine para salir de la lista de notificaciones.

#### 7.26.1



### Acceso a la lista de notificaciones

Siga el procedimiento para acceder a la lista de notificaciones de la radio.



- 1 Lleve a cabo una de las siguientes acciones:
  - Pulse el botón **Notificación** programado. Omita los pasos que se indican a continuación.
  - Pulse  para acceder al menú.

---
- 2 Pulse  para acceder al menú.

---

- 3 Pulse  o  para ir a **Notificación**. Pulse  para seleccionar.

---

- 4 Pulse  o  para seleccionar el evento que desee. Pulse  para seleccionar.

Pulse de forma prolongada  para volver a la pantalla de inicio.

7.27

## Sistema de repetición de rango

automático



El sistema de repetición de rango automático (ARTS) es una función solo analógica diseñada para informarle de que la radio está fuera de cobertura de otras radios equipadas con ARTS.

Las radios equipadas con ARTS transmiten o reciben señales periódicamente para confirmar que se encuentran dentro del alcance de las otras.

La radio proporciona las siguientes indicaciones de estado:

### Alerta de primera conexión

Suena un tono.

La pantalla muestra el alias de canal y *En alcance*.

### Alerta dentro de cobertura de ARTS

Suena un tono, si está programado.

La pantalla muestra el alias de canal y *En alcance*.

### Alerta fuera de cobertura de ARTS

Suena un tono. El LED rojo parpadea rápidamente.

En la pantalla se alterna el mensaje *Fuera de alcance* y la pantalla de inicio.



### AVISO:

Póngase en contacto con el distribuidor o el administrador del sistema para obtener más información.

7.28

## Programación a través del interfaz aire

El distribuidor puede actualizar la radio de forma remota mediante la programación inalámbrica (OTAP) sin ninguna conexión física. Además, algunos ajustes también se pueden configurar con OTAP.

Cuando la radio ejecuta OTAP, el LED verde parpadea.

Cuando la radio recibe datos de gran volumen:

- La pantalla muestra el icono de **datos de gran volumen**.
- El canal está ocupado.
- Suena un tono negativo si se pulsa el **PTT**.

Cuando OTAP finaliza, según la configuración:

- Suena un tono. La pantalla muestra Actualizando Reiniciando. La radio se reinicia apagándose y encendiéndose de nuevo.
- Puede seleccionar Reiniciar ahora o Posponer. Si selecciona Posponer, la radio vuelve a la pantalla anterior. La pantalla muestra el icono de **temporizador de retardo OTAP** hasta que se produzca el reinicio automático.

Cuando la radio se enciende tras el reinicio automático:

- Si se realiza correctamente, la pantalla muestra Actual. soft. completada.
- Si la actualización del programa no se realiza correctamente, suena un tono, el LED rojo parpadea una vez y en la pantalla aparece Actual. soft. fallida.



#### AVISO:

Si la actualización de la programación no se realiza correctamente, la indicación de actualización de software fallida aparecerá cada vez que enciendas la radio. Póngase en contacto con su distribuidor para reprogramar la radio con el software más reciente para eliminar la indicación de actualización de software.

Consulte [Verificación de la información sobre actualización de software en la página 156](#) para obtener la versión actualizada del software.

## 7.29

### Funcionamiento de Wi-Fi

Esta función le permite configurar y conectarse a una red Wi-Fi. Wi-Fi es compatible con las actualizaciones de firmware de la radio, el Codeplug y recursos, como paquetes de idiomas o de indicador de voz.



#### AVISO:

Esta función solo se aplica a DP2600e.

Wi-Fi® es una marca comercial registrada de Wi-Fi Alliance®.

La radio es compatible con redes Wi-Fi WEP/WPA/WPA2-Personal y WPA/WPA2-Empresa.

## Red Wi-Fi WEP/WPA/WPA2-Personal

Utiliza la clave precompartida (contraseña) según la autenticación.

La clave precompartida pueden introducirse mediante el menú o CPS/RM.

## Red Wi-Fi WEP/WPA/WPA2-Empresa

Utiliza autenticación basada en certificados.

La radio debe estar preconfigurado con un certificado.



### AVISO:

Consulte con su distribuidor o administrador del sistema para conectarse a una red Wi-Fi WPA/WPA2-Empresa.

El botón **Activar o desactivar Wi-Fi** programado se lo asigna su distribuidor o administrador del sistema.

Consulte con el distribuidor o administrador del sistema cómo se ha programado la radio.

Los indicadores de voz para el botón programado **Activar o desactivar Wi-Fi** se pueden personalizar mediante CPS en función de los requisitos del usuario. Póngase en contacto con el distribuidor o el administrador del sistema para obtener más información.



### AVISO:





Puede activar o desactivar el Wi-Fi de forma remota mediante una radio designada (consulte [Activación o desactivación del Wi-Fi de forma remota mediante una radio designada \(Control individual\)](#) en la [página 133](#) y [Activación o desactivación del Wi-Fi de forma remota mediante una radio designada \(Control de grupo\)](#) en la [página 134](#) ). Póngase en contacto con el distribuidor o el administrador del sistema para obtener más información.



## 7.29.1

### Activación o desactivación del Wi-Fi

- 1 Pulse el botón programado para **Activar o desactivar Wi-Fi**. El indicador de voz emite un sonido de activación o desactivación del Wi-Fi.

---

- 2 Acceda a esta función en el menú.
  - a Pulse  para acceder al menú.
  - b Pulse  o  para acceder a Wi-Fi y pulse  para seleccionar.

- c Pulse  o  para ir a Encender y pulse  para seleccionar.

La radio muestra Encendiendo Wi-Fi.

---

### 7.29.2

## Activación o desactivación del Wi-Fi de forma remota mediante una radio designada (Control individual)

Puede activar o desactivar el Wi-Fi de forma remota en Control individual (uno a uno).









#### AVISO:



Solo las radios con una configuración de CPS específica admiten esta función; consulte con su distribuidor o administrador del sistema para obtener más información.

- 1 Lleve a cabo una de las siguientes acciones:
  - Mantenga pulsado el botón programable. Utilice el teclado para introducir el ID y pulse  para seleccionar. Continúe con el paso [paso 3](#).

- Pulse  para acceder al menú.
- 

- 2 Pulse  o  para acceder a Contactos y pulse  para seleccionar.
- 

- 3 Pulse  o  para acceder a Control Wi-Fi y pulse  para seleccionar.
- 

- 4 Pulse  o  para seleccionar Encendido o Apagado.
- 

- 5 Pulse  para seleccionar.
- 

Si es correcto, la pantalla muestra un pequeño aviso positivo.

Si es correcto, la pantalla muestra un pequeño aviso negativo.

## 7.29.3

## Activación o desactivación del Wi-Fi de forma remota mediante una radio designada (Control de grupo)

Puede activar o desactivar el Wi-Fi de forma remota en Control de grupo (uno a varios).





### AVISO:



Solo las radios con una configuración de CPS específica admiten esta función; consulte con su distribuidor o administrador del sistema para obtener más información.

- 1 Pulse  para acceder al menú.



---

- 2 Pulse  o  para acceder a Contactos y pulse  para seleccionar.



---

- 3 Pulse  o  para seleccionar el ID o el alias de suscriptor requerido.

---

- 4 Pulse  o  para acceder a Control Wi-Fi y pulse  para seleccionar.

---

- 5 Pulse  o  para seleccionar Encendido o Apagado.

---

- 6 Pulse  para seleccionar.

---

Si es correcto, la pantalla muestra Enviado correctamente.

Si es correcto, la pantalla muestra un pequeño aviso negativo.

## 7.29.4

## Conexión a un punto de acceso a la red

Cuando activa el Wi-Fi, la radio busca y se conecta a un punto de acceso a la red.





### AVISO:

Los puntos de acceso de la red Wi-Fi WPA-Empresa están preconfigurados. Consulte con el distribuidor o administrador del sistema cómo se ha programado la radio.





- 1 Pulse  para acceder al menú.







---

  - 2 Pulse  o  para acceder a Wi-Fi y pulse  para seleccionar.

---

  - 3 Pulse  o  para acceder a Redes y pulse  para seleccionar.

---

  - 4 Pulse  o  para acceder a un punto de acceso a la red y pulse  para seleccionar.
-  **AVISO:**  
Para una red Wi-Fi WPA-Empresa, si un punto de acceso a la red no se ha preconfigurado, la opción **Conectar** no está disponible.
- 
- 5 Pulse  o  para **Conectar** y pulse  para seleccionar.

- 6 Para una red Wi-Fi WPA-Empresa, la contraseña se configura mediante RM.

Si la contraseña preconfigurada es correcta, la radio se conecta automáticamente al punto de acceso a la red seleccionado.

Si la contraseña preconfigurada es incorrecta, la pantalla muestra **Fallo de autenticación** y automáticamente vuelve al menú anterior.

Si la conexión se realiza correctamente, la radio muestra un aviso y se guarda el punto de acceso a la red en la lista de perfiles.

Si la conexión se realiza correctamente, la radio muestra la pantalla de aviso de error momentáneamente y vuelve automáticamente al menú anterior.

#### 7.29.5

### Comprobación del estado de conexión Wi-Fi

Pulse el botón programado **Consulta del estado de la conexión Wi-Fi** para consultar el estado de conexión mediante el indicador de voz. El indicador de voz emite un sonido cuando el Wi-Fi está desactivado, si el Wi-Fi está

activado pero no está conectado o si el Wi-Fi está activado y conectado.

- La pantalla muestra **Wi-Fi desact.** cuando el Wi-Fi está desactivado.
- La pantalla muestra **Wi-Fi activ., conectada** cuando la radio está conectada a la red.
- La pantalla muestra **Wi-Fi activ., desconectada** cuando el Wi-Fi está activado pero la radio no está conectada a ninguna red.

Los indicadores de voz para los resultados de la consulta del estado de la conexión Wi-Fi se pueden personalizar mediante CPS en función de los requisitos del usuario. Póngase en contacto con el distribuidor o el administrador del sistema para obtener más información.



**AVISO:**



El botón **Consulta del estado de la conexión Wi-Fi** programado se lo asigna su distribuidor o administrador del sistema. Consulte con el distribuidor o administrador del sistema cómo se ha programado la radio.

## Visualización de los detalles de los puntos de acceso a la red



Puede ver los detalles de los puntos de acceso a la red.

- 1 Pulse  para acceder al menú.



---

- 2 Pulse  o  para acceder a **Wi-Fi** y pulse  para seleccionar.

---

- 3 Pulse  o  para acceder a un punto de acceso a la red y pulse  para seleccionar.

---

- 4 Pulse  o  para acceder a **Ver detalles** y pulse  para seleccionar.



**AVISO:**

En Wi-Fi WPA-Personal y el Wi-Fi WPA-Empresa muestran diferentes detalles de los puntos de acceso.

### Wi-Fi WPA-Personal

En los puntos de acceso conectados a la red, la radio muestra el identificador de conjunto de servicios

(SSID), el modo de seguridad, la dirección de control de acceso a los medios (MAC) y el protocolo de Internet (IP).

### **Wi-Fi WPA-Empresa**

En los puntos de acceso conectados a la red, la radio muestra el SSID, el modo de seguridad, identidad, método de protocolo de autenticación extendida (EAP), la autenticación de fase 2, el nombre del certificado, las direcciones MAC e IP, la puerta de enlace, DNS1 y DNS2.

---

## Herramientas

---

En este capítulo se explican cómo se utilizan las herramientas disponibles en la radio.

### 8.1

## Opciones de bloqueo de teclado

Con esta función, podrá evitar pulsar botones o cambiar de canal accidentalmente cuando la radio no esté en uso. Puede bloquear el teclado, el botón selector de canales o ambos, en función de lo que necesite.

Su distribuidor puede utilizar CPS/RM para configurar una de las siguientes opciones:

- Bloquear teclado
- Bloqueo del botón selector de canales
- Bloqueo del teclado y del botón selector de canales

Póngase en contacto con su distribuidor para determinar cómo se ha programado la radio.

#### 8.1.1

## Activación de la opción Bloqueo de teclado

Los siguientes pasos se aplican a las opciones Bloqueo de teclado, Bloqueo del botón selector de canales o Bloqueo de teclado y del selector de canales, en función de cómo se haya configurado la radio.

Pulse el botón programado **Bloqueo de teclado**.

---

En la pantalla aparecerá Bloqueado.

#### 8.1.2

## Desactivación de la opción Bloqueo de teclado

Los siguientes pasos se aplican a las opciones Bloqueo de teclado, Bloqueo del botón selector de canales o Bloqueo de teclado y del selector de canales, en función de cómo se haya configurado la radio.

Pulse el botón programado **Bloqueo de teclado**.

---

En la pantalla aparecerá Desbloqueado.

## 8.2

## Niveles del silenciador

Puede ajustar el nivel del silenciador para eliminar llamadas no deseadas con señales de baja intensidad o canales que tengan un ruido de fondo más alto de lo normal.

### Normal

Este es el ajuste predeterminado.

### Fuerte

Este ajuste elimina las llamadas no deseadas y el ruido de fondo. Las llamadas desde ubicaciones remotas también pueden eliminarse.

**AVISO:**

Esta función no se aplica a canales de Banda Ciudadana que estén en la misma frecuencia.

## 8.2.1



### Configuración de los niveles del silenciador

Siga el procedimiento para definir los niveles del silenciador en la radio.



1 Lleve a cabo una de las siguientes acciones:

- Pulse el botón **Silenciad.** programado. Omita los pasos siguientes.
- Pulse  para acceder al menú.



---

2 Pulse  o  para ir a Herramientas. Pulse  para seleccionar.

---







3 Pulse  o  para ir a Ajustes de radio. Pulse  para seleccionar.

---

4 Pulse  o  para ir a Silenciad. Pulse  para seleccionar.

---

5 Lleve a cabo una de las siguientes acciones:

- Pulse  o  para ir a Normal. Pulse  para seleccionar. La pantalla muestra ✓ junto a Normal.
- Pulse  o  para ir a Señal fuerte. Pulse  para seleccionar.

La pantalla muestra ✓ junto a Señal fuerte.

La pantalla vuelve automáticamente al menú anterior.

---

### 8.3

## Niveles de potencia

Puede personalizar el nivel de potencia de cada canal de la radio en alto o bajo.

### Alta

Permite la comunicación con radios situadas a una distancia considerable de usted.

### Baja

Permite la comunicación con radios más cercanas.



### AVISO:



Esta función no se aplica a canales de Banda Ciudadana que estén en la misma frecuencia.



#### 8.3.1



## Configuración de los niveles de potencia

Siga el procedimiento para definir los niveles de potencia en la radio.







- 1 Lleve a cabo una de las siguientes acciones:
  - Pulse el botón de **nivel de potencia** programado. Omita los pasos que se indican a continuación.
  - Pulse  para acceder al menú.

---
- 2 Pulse  o  para ir a Herramientas. Pulse  para seleccionar.

---
- 3 Pulse  o  para ir a Ajustes de radio. Pulse  para seleccionar.

---
- 4 Pulse  o  para ir a Potencia. Pulse  para seleccionar.

---
- 5 Lleve a cabo una de las siguientes acciones:

- Pulse  o  para ir a **Alta**. Pulse  para seleccionar.  
La pantalla muestra ✓ junto a **Alta**.
- Pulse  o  para ir a **Baja**. Pulse  para seleccionar.  
La pantalla muestra ✓ junto a **Baja**.



- 6 Mantenga pulsado  para volver a la pantalla de inicio.



#### 8.4



### Ajuste del brillo de la pantalla



Siga el procedimiento para ajustar el brillo de la pantalla de la radio.

- 1 Lleve a cabo una de las siguientes acciones:
  - Pulse el botón **Brillo** programado. Omita los pasos siguientes.
  - Pulse  para acceder al menú.

- 2 Pulse  o  para ir a **Herramientas**. Pulse  para seleccionar.

- 3 Pulse  o  para ir a **Ajustes de radio**. Pulse  para seleccionar.

- 4 Pulse  o  para ir a **Brillo**. Pulse  para seleccionar.  
La pantalla muestra una barra de progreso.

- 5 Pulse  o  para aumentar o reducir el brillo de la pantalla. Pulse  para seleccionar.  
El rango de valores va desde 1 a 8.

#### 8.5

### Transmisión activada por voz

La función de transmisión activada por voz (VOX) permite iniciar una llamada de manos libres en un canal programado. La radio transmite automáticamente, durante

un periodo de tiempo programado, cuando el micrófono del accesorio VOX detecta la voz.



## AVISO:

Esta función no se aplica a canales de Banda Ciudadana que estén en la misma frecuencia.

Para activar o desactivar la función VOX, elija una de las opciones siguientes:

- Apagar la radio y encenderla de nuevo para activar la función VOX.
- Cambiar el canal mediante el botón **selector de canales** para activar la función VOX.
- Activar o desactivar la función VOX a través del botón programado **VOX** o el menú para activar o desactivar la función VOX.
- Pulsar el botón **PTT** mientras la radio está en funcionamiento para desactivar la función VOX.



## AVISO:



La activación y desactivación de esta función está limitada a las radios que tengan esta función activada. Póngase en contacto con el distribuidor o el administrador del sistema para obtener más información.



## 8.5.1



### Activación o desactivación de la transmisión activada por voz

Siga el procedimiento para activar o desactivar el VOX en la radio.

- 1 Lleve a cabo una de las siguientes acciones:
  - Pulse el botón **VOX** programado. Omita los pasos que se indican a continuación.
  - Pulse  para acceder al menú.







---
- 2 Pulse  o  para ir a Herramientas. Pulse  para seleccionar.

---
- 3 Pulse  o  para ir a Ajustes de radio. Pulse  para seleccionar.

---
- 4 Pulse  o  para ir a VOX. Pulse  para seleccionar.

---
- 5 Lleve a cabo una de las siguientes acciones:



- Pulse  o  para ir a Encendido. Pulse  para seleccionar. La pantalla muestra ✓ junto a Enc.
- Pulse  o  para ir a Apagado. Pulse  para seleccionar. La pantalla muestra ✓ junto a Apagado.



#### AVISO:













Si el tono de Permitir hablar está activado, utilice una palabra de activación que inicie la llamada. Espere hasta que acabe el tono de Permitir hablar antes de empezar a hablar con claridad al micrófono. Consulte [Activación o desactivación del tono Permiso para hablar en la página 146](#) para obtener más información.

## 8.6

### Configuración del temporizador de la luz de fondo de la pantalla

Puede ajustar el temporizador de la luz de fondo de la pantalla de la radio según sea necesario. La configuración también afecta a los botones de navegación por el menú y

a la luz de fondo del teclado, según corresponda. Siga el procedimiento para definir el temporizador de la luz de fondo de la radio.

- 1 Lleve a cabo una de las siguientes acciones:
  - Pulse el botón **Luz de fondo** programado. Omita los pasos siguientes.
  - Pulse  para acceder al menú.
- 2 Pulse  o  para ir a Herramientas. Pulse  para seleccionar.
- 3 Pulse  o  para ir a Ajustes de radio. Pulse  para seleccionar.
- 4 Pulse  o  para ir a Pantalla. Pulse  para seleccionar.
- 5 Pulse  o  para ir a Temporizador de luz de fondo. Pulse  para seleccionar.

La luz de fondo de la pantalla y la del teclado se apagan automáticamente si el indicador LED está desactivado. Consulte [Encendido y apagado de los indicadores LED en la página 147](#) para obtener más información.



## 8.7



### Encendido y apagado de tonos/alertas de la radio



Puede habilitar y deshabilitar todos los tonos y todas las alertas de la radio siempre que sea necesario, excepto el tono de alerta entrante de emergencia. Siga el procedimiento para activar o desactivar los tonos y las alertas en la radio.



1 Lleve a cabo una de las siguientes acciones:

- Pulse el botón **Tonos/alertas** programado. Omita los pasos siguientes.
- Pulse  para acceder al menú.

2 Pulse  o  para ir a Herramientas. Pulse  para seleccionar.

3 Pulse  o  para ir a Ajustes de radio. Pulse  para seleccionar.

4 Pulse  o  para ir a Tonos/alertas. Pulse  para seleccionar.

5 Pulse  o  para ir a Todos los tonos. Pulse  para seleccionar.

6 Pulse  para activar o desactivar todos los tonos y alertas. La pantalla muestra uno de los siguientes resultados:

- Si está activado, ✓ aparece junto a **Activado**.
- Si se desactiva, ✓ junto a **Activado** desaparece.



## 8.8

## Activación o desactivación del tono de encendido



Siga el procedimiento para activar o desactivar el tono de encendido en la radio.

- 1 Pulse  para acceder al menú.



---

- 2 Pulse  o  para ir a Herramientas. Pulse  para seleccionar.



---

- 3 Pulse  o  para ir a Ajustes de radio. Pulse  para seleccionar.

---

- 4 Pulse  o  para ir a Tonos/alertas. Pulse  para seleccionar.

---

- 5 Pulse  o  para ir a Encendido. Pulse  para seleccionar.

---

- 6 Pulse  para activar o desactivar el tono de encendido. La pantalla muestra uno de los siguientes resultados:

- Si está activado, ✓ aparece junto a Activado.
  - Si se desactiva, ✓ junto a Activado desaparece.
- 



## 8.9

## Configuración de los niveles de diferencia de volumen de tonos y alertas

Esta función ajusta el volumen de los tonos o las alertas, permitiendo que sea más alto o más bajo que el volumen de voz. Siga el procedimiento para definir los niveles de diferencia de volumen tonos y alertas de la radio.

- 1 Pulse  para acceder al menú.

---



- 2 Pulse  o  para ir a Herramientas. Pulse  para seleccionar.

---

3 Pulse  o  para ir a Ajustes de radio.

Pulse  para seleccionar.

---

4 Pulse  o  para ir a Tonos/alertas.



Pulse  para seleccionar.

---

5 Pulse  o  para ir a Dif. volumen. Pulse

 para seleccionar.



---

6 Pulse  o  para ir al nivel de diferencia de volumen que desee.

Con cada nivel de diferencia de volumen correspondiente, suena un tono de confirmación.

---

7 Lleve a cabo una de las siguientes acciones:

- Pulse  para seleccionar. Se guarda el nivel de diferencia de volumen necesario.
  - Pulse  para salir. Los cambios se descartan.
- 



## 8.10

### Activación o desactivación del tono Permiso para hablar



Siga el procedimiento para activar o desactivar el tono Permiso para hablar en la radio.

1 Pulse  para acceder al menú.



---

2 Pulse  o  para ir a Herramientas. Pulse  para seleccionar.



---

3 Pulse  o  para ir a Ajustes de radio. Pulse  para seleccionar.

---

4 Pulse  o  para ir a Tonos/alertas. Pulse  para seleccionar.

---

5 Pulse  o  para ir a Permitir hablar. Pulse  para seleccionar.

---

- 6 Pulse  para activar o desactivar el tono de Permitir hablar.







La pantalla muestra uno de los siguientes resultados:



- Si está activado, ✓ aparece junto a **Activado**.
- Si se desactiva, ✓ junto a **Activado** desaparece.



### 8.11

## Configuración de idiomas

Siga el procedimiento para definir los idiomas en la radio.

- 1 Pulse  para acceder al menú.
- 
- 2 Pulse  o  para ir a Herramientas. Pulse  para seleccionar.
- 
- 3 Pulse  o  para ir a Ajustes de radio. Pulse  para seleccionar.

- 4 Pulse  o  para ir a Idiomas. Pulse  para seleccionar.





- 5 Pulse  o  para ir al idioma que desee. Pulse  para seleccionar.

La pantalla muestra ✓ junto al idioma seleccionado.

### 8.12

## Encendido y apagado de los indicadores LED



Siga el procedimiento para activar o desactivar los indicadores LED en la radio.

- 1 Pulse  para acceder al menú.
- 
- 2 Pulse  o  para ir a Herramientas. Pulse  para seleccionar.

3 Pulse  o  para ir a Ajustes de radio.

Pulse  para seleccionar.

---

4 Pulse  o  para ir a Indicador LED.

Pulse  para seleccionar.

---

5 Pulse  para habilitar o deshabilitar el indicador LED.

La pantalla muestra uno de los siguientes resultados:

- Si está activado, ✓ aparece junto a Activado.
  - Si se desactiva, ✓ junto a Activado desaparece.
- 

8.13



## Encendido y apagado de la pantalla inicial

Puede habilitar y deshabilitar la pantalla inicial siguiendo el procedimiento.



148

1 Pulse  para acceder al menú.



---

2 Pulse  o  para ir a Herramientas. Pulse  para seleccionar.



---

3 Pulse  o  para ir a Ajustes de radio. Pulse  para seleccionar.

---

4 Pulse  o  para ir a Pantalla. Pulse  para seleccionar.

---

5 Pulse  o  para ir a la pantalla inicial. Pulse  para seleccionar.

---

8.14

## Activación o desactivación del indicador de voz

Esta función permite a la radio indicar de forma sonora o mediante la pulsación de botón programable la zona o el canal que el usuario acaba de presionar.

Esto es especialmente útil cuando el usuario tiene dificultades para leer el contenido que se muestra en la pantalla.



Este indicador de audio puede personalizarse según los requisitos del cliente. Siga el procedimiento para activar o desactivar el indicador de voz.









### AVISO:

La función de indicador de voz solo puede activarse mediante CPS. Si está activada, la función de reconocimiento de voz se desactiva automáticamente.

- 1 Lleve a cabo una de las siguientes acciones:
  - Pulse el botón **Indicador de voz** programado. Omita los pasos siguientes.
  - Pulse  para acceder al menú.

- 2 Pulse  o  para ir a Herramientas. Pulse  para seleccionar.

- 3 Pulse  o  para ir a Ajustes de radio. Pulse  para seleccionar.

- 4 Pulse  o  para ir a Anuncio de voz. Pulse  para seleccionar.



- 5 Pulse  para activar o desactivar Indicador de voz.
  - Si está activado, ✓ aparece junto a Activado.
  - Si se desactiva, ✓ junto a Activado desaparece.

## 8.15



### Activación o desactivación de la transferencia de llamadas automática

Puede habilitar la radio para que transfiera automáticamente llamadas de voz a otra radio.



- 1 Pulse  para acceder al menú.

2 Pulse  o  para ir a Herramientas. Pulse  para seleccionar.

---





3 Pulse  o  para ir a Ajustes de radio. Pulse  para seleccionar.

---

4 Pulse  o  para ir a Reenvío de llamadas. Pulse  para seleccionar.

---

5 Lleve a cabo una de las siguientes acciones:

- Pulse  o  para activar el reenvío de llamadas. Si está activado, ✓ aparece junto a Activado.
  - Pulse  o  para desactivar el reenvío de llamadas. Si se desactiva, ✓ junto a Activado desaparece.
- 

8.16



150

## Configuración del temporizador del menú



Puede definir el periodo de tiempo que su radio permanecerá en el menú antes de cambiar automáticamente a la pantalla de inicio. Siga el procedimiento para configurar el temporizador del menú.

1 Pulse  para acceder al menú.



---

2 Pulse  o  para ir a Herramientas. Pulse  para seleccionar.



---

3 Pulse  o  para ir a Ajustes de radio. Pulse  para seleccionar.

---



4 Pulse  o  para ir a Pantalla. Pulse  para seleccionar.

---

5 Pulse  o  para ir a Tempor. menú. Pulse  para seleccionar.

---







- 6 Pulse  o  para ir al ajuste que desee.  
Pulse  para seleccionar.
- 



8.17



## Activación o desactivación del AGC del micrófono analógico

El control automático de ganancia (AGC) del micrófono analógico controla automáticamente la ganancia del micrófono de la radio durante la transmisión en un sistema analógico.

Esta función elimina el audio alto o mejora el audio claro para un valor predeterminado con el fin de ofrecer un nivel de audio constante. Siga el procedimiento para activar o desactivar el AGC del micrófono analógico en la radio.

- 1 Pulse  para acceder al menú.
- 
- 2 Pulse  o  para ir a Herramientas. Pulse  para seleccionar.
- 

- 3 Pulse  o  para ir a Ajustes de radio.  
Pulse  para seleccionar.
- 

- 4 Pulse  o  para ir a AGC mic analógico.  
Pulse  para seleccionar.
- 

- 5 Pulse  para activar o desactivar el AGC del micrófono analógico.

La pantalla muestra uno de los siguientes resultados:

- Si está activado, ✓ aparece junto a Activado.
  - Si se desactiva, ✓ junto a Activado desaparece.
- 

8.18



## Activación o desactivación del AGC del micrófono digital

El control automático de ganancia (AGC) del micrófono digital controla automáticamente la ganancia del micrófono de la radio durante la transmisión en un sistema digital.



Esta función elimina el audio alto o mejora el audio claro para un valor predeterminado con el fin de ofrecer un nivel de audio constante. Siga el procedimiento para activar o desactivar el AGC del micrófono digital en la radio.

1 Pulse  para acceder al menú.



---

2 Pulse  o  para ir a Herramientas. Pulse  para seleccionar.

---

3 Pulse  o  para ir a Ajustes de radio. Pulse  para seleccionar.

---

4 Pulse  o  para ir a AGC mic digital. Pulse  para seleccionar.

---

5 Pulse  para activar o desactivar el AGC del micrófono digital.

La pantalla muestra uno de los siguientes resultados:

- Si está activado, ✓ aparece junto a Activado.

- Si se desactiva, ✓ junto a Activado desaparece.
- 

## 8.19



### Activación o desactivación del audio inteligente

La radio ajusta automáticamente el volumen de audio para superar el ruido de fondo actual del entorno, incluidas las fuentes de ruido estacionarias y no estacionarias. Esta función es de solo recepción y no afecta a la transmisión de audio. Siga el procedimiento para activar o desactivar el audio inteligente en la radio.

1 Lleve a cabo una de las siguientes acciones:

- Pulse el botón programado **Audio inteligente**. Omita los pasos que se indican a continuación.

- Pulse  para acceder al menú.
- 

2 Pulse  o  para ir a Herramientas. Pulse  para seleccionar.

---

3 Pulse  o  para ir a Ajustes de radio.

Pulse  para seleccionar.



---

4 Pulse  o  para ir a Audio inteligente.



Pulse  para seleccionar.

---

5 Lleve a cabo una de las siguientes acciones:

- Pulse  o  para ir a Encendido. Pulse

 para seleccionar. La pantalla muestra ✓ junto a Enc.

- Pulse  o  para ir a Apagado. Pulse

 para seleccionar. La pantalla muestra ✓ junto a Apagado.

---

## Activación y desactivación del supresor de respuesta acústica

Esta función le permite minimizar la respuesta acústica de las llamadas recibidas. Siga el procedimiento para activar o desactivar el supresor de respuesta acústica en la radio.

1 Lleve a cabo una de las siguientes acciones:

- Pulse el botón **Supresor de AF** programado. Omita los pasos siguientes.

- Pulse  para acceder al menú.

---

2 Pulse  o  para ir a Herramientas. Pulse



 para seleccionar.

---

3 Pulse  o  para ir a Ajustes de radio.

Pulse  para seleccionar.



---

4 Pulse  o  para ir a Supresor de AF.

Pulse  para seleccionar.

---

5 Lleve a cabo una de las siguientes acciones:

- Pulse  para activar el supresor de respuesta acústica.
- Pulse  para desactivar el supresor de respuesta acústica.

Si está activado, ✓ aparece junto a Activado. Si se desactiva, ✓ junto a Activado desaparece.

## 8.21

### Información general de la radio

La radio contiene información sobre varios parámetros generales.

La información general de la radio es la siguiente:

- Información sobre las baterías.
- Alias e ID de radio.
- Versiones de firmware y codeplug.
- Actualización del software.
- Información de GNSS.



#### AVISO:

Pulse  para volver a la pantalla anterior.

Mantenga pulsado  para volver a la pantalla de inicio. La radio sale de la pantalla actual cuando el temporizador de inactividad se agota.

## 8.21.1



### Acceso a la información de la batería

Se muestra la información de la batería de la radio.



1



Pulse  para acceder al menú.

2

Pulse  o  para ir a Herramientas. Pulse  para seleccionar.

3

Pulse  o  para acceder a Información de radio. Pulse  para seleccionar.

- 4 Pulse  o  para ir a Información de la batería. Pulse  para seleccionar.

**AVISO:**

Solo para baterías **IMPRES**: Si la batería necesita reacondicionamiento en un cargador IMPRES, en la pantalla se mostrará el mensaje Reacondic. batería. Una vez finalizado el proceso de reacondicionamiento, en la pantalla aparece la información de la batería.



En la pantalla aparece la información de la batería.



**AVISO:**



Si la batería no es compatible, la pantalla muestra Batería desconocida.

También puede pulsar el botón programado **Alias e ID de radio** para volver a la pantalla anterior.

- Pulse  para acceder al menú.

- 
- 2 Pulse  o  para ir a Herramientas. Pulse  para seleccionar.

- 
- 3 Pulse  o  para acceder a Información de radio. Pulse  para seleccionar.

- 
- 4 Pulse  o  para ir a Mi ID. Pulse  para seleccionar.

La primera línea de texto muestra el alias de radio. La segunda línea de texto muestra el ID de radio.

## 8.21.2

## Verificación de alias e ID de radio



- 1 Lleve a cabo una de las siguientes acciones:
  - Pulse el botón programado **Alias e ID de radio**. Omita los pasos siguientes. Suena un tono indicador positivo.

## 8.21.3



## Verificación de las versiones de firmware y de Codeplug

- 1 Pulse  para acceder al menú.



---

- 2 Pulse  o  para ir a Herramientas. Pulse  para seleccionar.

---

- 3 Pulse  o  para acceder a Información de radio. Pulse  para seleccionar.

---

- 4 Pulse  o  para ir a Versiones. Pulse  para seleccionar.

En la pantalla se muestran las versiones de firmware y de Codeplug actuales.



## 8.21.4

## Verificación de la información sobre actualización de software



Esta función muestra la fecha y la hora de la última actualización de software llevada a cabo mediante OTAP o Wi-Fi. Siga el procedimiento para comprobar la información sobre actualización de software de la radio.

- 1 Pulse  para acceder al menú.



---

- 2 Pulse  o  para ir a Herramientas. Pulse  para seleccionar.

---

- 3 Pulse  o  para acceder a Información de radio. Pulse  para seleccionar.

---

- 4 Pulse  o  para ir a Actualiz. SW. Pulse  para seleccionar.

La pantalla muestra la fecha y la hora de la última actualización de software.

El menú de actualización del software solo está disponible después de que se haya producido al menos una sesión de OTAP o Wi-Fi correcta. Consulte [Programación a través del interfaz aire en la página 130](#) para obtener más información.

## 8.22



### Indicador de intensidad de la señal recibida

Esta función permite ver los valores del indicador de intensidad de la señal recibida (RSSI).

La pantalla muestra el icono de **RSSI** en la esquina superior derecha. Consulte [Iconos de pantalla](#) para obtener más información sobre el icono de **RSSI**.

#### 8.22.1

### Visualización de valores de RSSI

En la pantalla de inicio, pulse  tres veces e inmediatamente pulse  tres veces, todo en cinco segundos.

---

La pantalla muestra los valores de RSSI actuales.

Para volver a la pantalla de inicio, mantenga pulsado



## 8.23

### Programación del panel frontal

Puede personalizar determinados parámetros de función en Programación del panel frontal (FPP) para mejorar el uso de la radio.

Utilice los siguientes botones según sea necesario mientras navega por los parámetros de función.

#### Botón de navegación izquierdo/derecho

Pulse para desplazarse por las opciones en posición horizontal o vertical, o para aumentar o reducir los valores.

#### Botón de Menú/OK

Pulse para seleccionar la opción o entrar a un submenú.

#### Botón para volver e ir al inicio

Pulse brevemente para volver al menú anterior o para salir de la pantalla de selección.



Mantenga pulsado en cualquier momento para volver a la pantalla de inicio.



8.24



## Visualización de los detalles de certificados de Wi-Fi empresarial

Puede ver los detalles de un certificado de Wi-Fi empresarial seleccionada.

- 1 Pulse  para acceder al menú.

---
- 2 Pulse  o  para ir a Herramientas. Pulse  para seleccionar.

---
- 3 Pulse  o para ir  a Menú de certificados. Pulse  para seleccionar.  
✓ aparece junto a la lista de certificados.

---
- 4 Pulse  o  para ir al certificado que desee. Pulse  para seleccionar.

---

La radio muestra los detalles completos del certificado.

**AVISO:**

Para certificados que no están listos, la pantalla muestra solo el estado.



## Garantía de las baterías y de los cargadores

### Garantía de fabricación

La garantía de fabricación ofrece una garantía contra los defectos de fabricación bajo condiciones normales de uso y servicio.

Todas las baterías MOTOTRBO	24 meses
Cargadores IMPRES (de una unidad y múltiples, sin pantalla)	24 meses
Cargadores IMPRES (múltiples con pantalla)	12 meses

### Garantía de capacidad

La garantía de capacidad garantiza el 80 % de la capacidad nominal de la duración de la garantía.

Baterías de níquel-metal (NiMH) o de iones de litio (Li-Ion)	12 meses
Baterías IMPRES, cuando se utilizan exclusivamente con cargadores IMPRES	18 meses

## Garantía limitada

### PRODUCTOS DE COMUNICACIÓN DE MOTOROLA SOLUTIONS

#### I. COBERTURAS Y DURACIÓN DE LA GARANTÍA:

Motorola Solutions Inc. (en adelante, "Motorola Solutions") garantiza los productos de comunicación fabricados por Motorola Solutions que se indican a continuación (en adelante, el "Producto") contra defectos de materiales y de fabricación con un uso y servicio normales durante un período a contar a partir de la fecha de compra de acuerdo con las especificaciones siguientes:

Radios portátiles	Dos (2) años
Accesorios del producto (sin incluir baterías y cargadores)	Un (1) año

Según lo considere oportuno y sin coste adicional, Motorola Solutions reparará el Producto (con piezas

nuevas o reacondicionadas), lo sustituirá (por un Producto nuevo o reacondicionado), o bien reembolsará el precio de compra del mismo durante el periodo de garantía siempre que el producto se devuelva de acuerdo con los términos de esta garantía. Las piezas o tarjetas sustituidas quedan garantizadas durante el periodo restante de garantía original pertinente. Todas las piezas sustituidas del Producto pasarán a ser propiedad de Motorola Solutions.

Motorola Solutions otorga la presente garantía limitada única y expresamente al comprador final y, por lo tanto, no se puede asignar o transferir a ninguna otra parte. Esta es la garantía completa del Producto fabricado por Motorola Solutions. Motorola Solutions no asume ninguna obligación o responsabilidad por las adiciones o modificaciones a la presente garantía a menos que una persona responsable de Motorola Solutions así lo establezca en un documento por escrito y debidamente firmado.

Salvo acuerdo por separado entre Motorola Solutions y el comprador final, Motorola Solutions no garantiza la instalación, el mantenimiento ni el servicio del Producto.

Motorola Solutions no puede responsabilizarse en ningún caso de los equipos auxiliares que no hayan sido suministrados por Motorola Solutions, que estén conectados o se utilicen en conexión con el Producto, ni del funcionamiento del Producto con cualquier equipo

auxiliar y, en consecuencia, se excluyen expresamente de la presente garantía todos los equipos mencionados. Puesto que todos los sistemas que pueden utilizar el Producto son únicos, Motorola Solutions renuncia a cualquier responsabilidad relativa al alcance, la cobertura o el funcionamiento del sistema en su conjunto en el marco de la presente garantía.

## II. DISPOSICIONES GENERALES

Esta garantía establece el alcance total de la responsabilidad de Motorola Solutions con respecto al Producto. La reparación, la sustitución o el reembolso del precio de compra, a discreción de Motorola Solutions, constituyen las únicas soluciones. LA PRESENTE GARANTÍA PREVALECE DE FORMA EXCLUSIVA SOBRE TODAS LAS DEMÁS GARANTÍAS EXPRESAS. LAS GARANTÍAS IMPLÍCITAS, INCLUIDAS, SIN LIMITACIÓN ALGUNA, LAS GARANTÍAS IMPLÍCITAS DE COMERCIALIZACIÓN Y ADECUACIÓN PARA CUALQUIER PROPÓSITO EN PARTICULAR SE LIMITAN A LA DURACIÓN DE LA PRESENTE GARANTÍA LIMITADA. EN NINGÚN CASO, MOTOROLA SOLUTIONS SERÁ RESPONSABLE POR DAÑOS QUE EXCEDAN EL IMPORTE DE COMPRA DEL PRODUCTO, PÉRDIDA DE USO, PÉRDIDA DE TIEMPO, MOLESTIAS, PÉRDIDA

COMERCIAL, PÉRDIDA DE BENEFICIOS O AHORROS, O CUALQUIER OTRO DAÑO INCIDENTAL, ESPECIAL O CONSECUENTE DERIVADO DEL USO O LA INCAPACIDAD DE UTILIZAR DICHO PRODUCTO, EN LA MEDIDA EN QUE LA LEY PERMITA EXONERAR DICHA RESPONSABILIDAD.

## III. DERECHOS DE LEYES ESTATALES:

DETERMINADOS ESTADOS NO PERMITEN LA EXCLUSIÓN O LA LIMITACIÓN POR DAÑOS INCIDENTALES O CONSECUENTES, O LA LIMITACIÓN SOBRE LA DURACIÓN DE UNA GARANTÍA IMPLÍCITA Y, EN CONSECUENCIA, ES POSIBLE QUE NO SE APLIQUEN LA LIMITACIÓN O LAS EXCLUSIONES DESCRITAS ANTERIORMENTE.

La presente garantía proporciona derechos legales específicos y, asimismo, existen otros derechos que pueden variar según el estado.

## IV. OBTENCIÓN DEL SERVICIO DE GARANTÍA

Para recibir el servicio de garantía, debe presentar una prueba de compra (que incluya la fecha de compra y el número de serie del componente del Producto), así como remitir o enviar el componente del Producto, el transporte y el seguro prepagado a un centro de servicio de garantía autorizado. Motorola Solutions proporcionará el servicio de garantía mediante uno de sus servicios de garantía autorizados. Para facilitar la obtención de su servicio de garantía, primero puede ponerse en contacto con la empresa a la que adquirió el Producto (por ejemplo, el distribuidor o el proveedor de servicios de comunicación). También puede llamar a Motorola Solutions al 1-800-927-2744.

## V. ELEMENTOS NO CUBIERTOS POR LA GARANTÍA

- 1 Defectos o daños resultantes de la utilización del Producto de forma distinta a su uso normal y habitual.
- 2 Defectos o daños producidos por un uso incorrecto, accidente, agua o negligencia.

- 3 Defectos o daños producidos por una prueba, funcionamiento, mantenimiento, instalación, alteración, modificación o ajuste inadecuados.
- 4 Rotura o daños a las antenas a menos que hayan sido producidos directamente por defectos en el material o mano de obra.
- 5 Un Producto sujeto a modificaciones, operaciones de desmontaje o reparaciones (incluidas, sin limitaciones, la adición al Producto de equipos no suministrados por Motorola Solutions) que puedan afectar negativamente al rendimiento del Producto o interferir con la inspección y pruebas habituales de la garantía que realiza Motorola Solutions para verificar todas las reclamaciones de garantía.
- 6 Los productos en los que se haya eliminado el número de serie o este no sea legible.
- 7 Baterías recargables si:
  - alguno de los sellos de la carcasa de la batería está roto o muestra signos de manipulación.
  - el daño o defecto está producido por la carga o utilización de la batería en un equipo o servicio distinto al del Producto para el que se ha especificado.
- 8 Costes de transporte al departamento de reparaciones.

- 9 Los productos que, debido a una alteración ilegal o no autorizada del software/firmware del Producto, no funcionen de acuerdo con las especificaciones publicadas por Motorola Solutions o al etiquetado de certificado FCC vigente para el Producto en el momento en que Motorola Solutions realizó la distribución inicial del mismo.
- 10 Los arañazos u otros daños estéticos en la superficie del producto que no afecten al funcionamiento del mismo.
- 11 El desgaste normal derivado del uso.

## VI. DISPOSICIONES DE PATENTES Y SOFTWARE

Motorola Solutions defenderá, por cuenta propia, cualquier disputa legal en contra del comprador final en la medida en que se fundamente en la reclamación de que el Producto o sus piezas infringen una patente estadounidense; además, Motorola Solutions compensará los costes y daños finalmente imputados al comprador final en el marco de cualquier disputa legal que se pueda atribuir a cualquiera de esas reclamaciones. No obstante, la defensa y los pagos están condicionados a los casos siguientes:

- 1 El comprador notificará de inmediato a Motorola Solutions de cualquier aviso relacionado con dicha demanda;
- 2 Motorola Solutions tendrá el control único de la defensa de dicho juicio y todas las negociaciones para su resolución o compromiso; y
- 3 En caso de que el producto o sus piezas se conviertan, o según Motorola Solutions, puedan convertirse en objeto de alegación de incumplimiento de una patente estadounidense, el comprador permitirá a Motorola Solutions, a su discreción y por cuenta propia, lograr que el comprador ostente el derecho de seguir utilizando el producto o las piezas para su sustitución o modificación de modo que se convierta en no ilegítima, u otorgar al comprador un crédito por el producto o sus piezas en concepto de depreciación y aceptar su restitución. La depreciación corresponderá a una cantidad anual invariable durante la vida útil del Producto o sus piezas, según establezca Motorola Solutions.

Motorola Solutions no será responsable de reclamaciones por el incumplimiento de patentes derivado de la combinación del Producto o piezas suministrados de acuerdo con la presente licencia con software, aparatos o dispositivos que no haya suministrado Motorola Solutions.

Motorola Solutions tampoco acepta ninguna responsabilidad por el uso de equipos auxiliares o software que no haya sido suministrado por Motorola Solutions y que esté conectado o se utilice en conexión con el Producto. Las disposiciones anteriores establecen la plena responsabilidad de Motorola Solutions en relación con el incumplimiento de patentes por el Producto o cualquiera de sus partes.

Las leyes de los Estados Unidos y otros países conceden a Motorola Solutions determinados derechos exclusivos del software con copyright de Motorola Solutions, como los derechos exclusivos para reproducir y distribuir copias de dicho software de Motorola Solutions. El software de Motorola Solutions se puede utilizar exclusivamente en el Producto en el que el software se incluyó originalmente y, por lo tanto, se prohíbe la sustitución, la copia, la distribución y la modificación de cualquier forma de dicho software en ese Producto, así como el uso destinado a producir cualquier Producto derivado. Asimismo, se prohíbe cualquier otro uso, incluidos, sin limitación alguna, la alteración, la modificación, la reproducción, la distribución o la ingeniería inversa del software de Motorola Solutions o el ejercicio de derechos en el software de Motorola Solutions. No se concede ninguna licencia implícitamente, ni por impedimento legal ni de cualquier

otra forma, por los derechos de patente o copyright de Motorola Solutions.











## VII. LEGISLACIÓN APLICABLE

La presente garantía se rige por las leyes del Estado de Illinois (EE. UU).





# Sommaire







---











Informations de sécurité importantes.....	10
Version logicielle.....	11
Copyright.....	12
Copyrights relatifs aux logiciels informatiques.....	14
Entretien de la radio.....	15
Chapitre 1 : Introduction.....	17
1.1 Informations relatives aux icônes.....	17
Chapitre 2 : Mise en route.....	18
2.1 Chargement de la batterie.....	18
2.2 Installation de la batterie.....	18
2.3 Installation de l'antenne.....	19
2.4 Fixation de l'étui de transport.....	20
2.5 Pose du cache du connecteur universel.....	21
2.6 Installation du connecteur pour accessoires.....	22
2.7 Activation de la radio.....	22
2.8 Désactivation de la radio.....	23
2.9 Réglage du volume.....	23
Chapitre 3 : Commandes de la radio.....	24
3.1 Boutons programmables.....	25
3.1.1 Fonctions radio attribuables.....	25
3.1.2 Fonctions utilitaires ou paramètres attribuables.....	27
3.1.3 Accès aux fonctions préprogrammées.....	28
3.2 Bouton Push-to-Talk.....	28
3.3 Modes conventionnels Numérique et Analogique.....	29
3.4 IP Site Connect.....	29
3.5 Capacity Plus - Monosite.....	30
3.6 Capacity Plus - Multisite.....	31
Chapitre 4 : Indicateurs d'état.....	32
4.1 Icônes.....	32
4.2 Indicateurs LED.....	36
4.3 Tonalités.....	37
4.3.1 Tonalités audio.....	38
4.3.2 Tonalités d'indication.....	38
Chapitre 5 : Sélection des zones et des canaux.....	39
5.1 Sélection des zones.....	39
5.2 Sélection des canaux.....	39
Chapitre 6 : Appels.....	41











6.1 Appels de groupe.....	42	6.5.4 Réponse aux appels téléphoniques en appels généraux  .....	52
6.1.1 Émission d'appels de groupe.....	42	6.6 Lancement d'une interruption de transmission  .....	53
6.1.2 Réponse aux appels de groupe....	42	6.7 Appels vocaux de diffusion.....	53
6.2 Appels individuels  .....	44	6.7.1 Émission d'appels vocaux de diffusion.....	54
6.2.1 Émission d'appels individuels  .....	44	6.7.2 Réception d'appels vocaux de diffusion.....	54
6.2.2 Réponse aux appels individuels 	45	6.8 Appels groupés.....	55
6.3 Appels généraux.....	45	6.8.1 Émission d'appels groupés.....	55
6.3.1 Réception d'appels généraux.....	46	6.8.2 Réponse aux appels groupés.....	56
6.3.2 Émission d'appels généraux.....	46	6.9 Mode canal voix ouvert (OVCM).....	57
6.4 Appels sélectifs 	47	6.9.1 Émission d'appels OVCM.....	57
6.4.1 Émission d'appels sélectifs.....	47	6.9.2 Réponse aux appels OVCM.....	58
6.4.2 Réponse aux appels sélectifs  .....	48	Chapitre 7 : Fonctions avancées.....	59
6.5 Appels téléphoniques  .....	48	7.1 Mode Direct.....	59
6.5.1 Émission d'appels téléphoniques à l'aide du bouton programmable Téléphone  .....	49	7.1.1 Basculement entre les modes Relais et Direct.....	59
6.5.2 Réponse aux appels téléphoniques en appels de groupe  ...	51	7.2 Fonctionnalité d'écoute.....	60
6.5.3 Réponse aux appels téléphoniques en appels individuels  ...	52	7.2.1 Écoute de canaux.....	60
		7.2.2 Écoute permanente .....	60



7.2.2.1 Activation/désactivation de l'écoute permanente.....	61	7.6.2 Ajout d'entrées à la liste de balayage.....	69
7.3 Rappel de canal d'accueil.....	61	7.6.3 Suppression des entrées de la liste de balayage.....	70
7.3.1 Désactivation du rappel de canal d'accueil.....	62	7.6.4 Définition des priorités des entrées de la liste de balayage.....	71
7.3.2 Définition de nouveaux canaux d'accueil.....	62	7.7 Balayage.....	72
7.4 Écoute ambiance.....	63	7.7.1 Activation/désactivation du balayage.....	73
7.4.1 Déclenchement de l'Écoute ambiance.....	63	7.7.2 Réponse aux transmissions pendant un balayage.....	74
7.4.2 Déclenchement de l'écoute d'ambiance à l'aide du répertoire .....	64	7.7.3 Suppression des canaux nuisibles.....	74
7.4.3 Déclenchement de l'écoute d'ambiance à l'aide de la numérotation manuelle .....	66	7.7.4 Restauration des canaux nuisibles.....	75
7.5 Vérification radio  .....	67	7.8 Balayage avec sélection automatique	
7.5.1 Envoi de vérifications radio  .....	67	 .....	75
7.5.2 Envoi de vérifications radio à l'aide du répertoire  .....	68	7.9 Paramètres des contacts.....	76
7.6 Listes de balayage.....	68	7.9.1 Émission d'appels de groupe à l'aide du répertoire.....	77
7.6.1 Affichage des entrées de la liste de balayage.....	69	7.9.2 Émission d'appels individuels à l'aide du répertoire  .....	78

7.9.3 Définition du contact par défaut	
 .....	78
7.10 Paramètres des indicateurs d'appel.....	79
7.10.1 Activation/désactivation des sonneries d'avertissements d'appel.....	79
7.10.2 Activation/désactivation des sonneries des appels individuels  .....	80
7.10.3 Activation/désactivation des sonneries des appels sélectifs  .....	81
7.10.4 Activation/désactivation des sonneries des messages texte  .....	82
7.10.5 Attribution de types de sonnerie..	83
7.10.6 Sélection d'un type d'alerte sonore.....	84
7.10.7 Configuration du style de vibreur .....	85
7.10.8 Volume croissant de la tonalité des alarmes.....	86
7.11 Alias de l'appelant dynamique.....	87
7.11.1 Affichage de la liste des alias des appelants.....	87
7.11.2 Lancement d'un appel individuel à partir de la liste des alias des appelants.....	88
7.12 Caractéristiques du journal des appels ....	88
7.12.1 Affichage des appels récents.....	88
7.12.2 Suppression d'appels de la liste d'appels  .....	89
7.12.3 Affichage des détails de la liste des appels  .....	90
7.13 Fonctionnement de l'avertissement d'appel.....	91
7.13.1 Réponse aux avertissements d'appels.....	91
7.13.2 Émission d'avertissements d'appel à l'aide du répertoire.....	91
7.13.3 Émission d'avertissements d'appel.....	92
7.14 Mode Muet.....	93
7.14.1 Activation du mode Muet.....	93
7.14.2 Définition du délai du mode Muet.....	93
7.14.3 Sortie du mode Muet.....	94
7.15 Opération d'urgence .....	95

7.15.1 Envoi d'alarmes d'urgence.....	96	7.16.7 Réponse aux messages texte 	107
7.15.2 Envoi d'alarmes d'urgence avec un appel.....	97	7.16.8 Affichage des messages texte...	108
7.15.3 Alarmes d'urgence suivies d'un appel vocal.....	98	7.16.9 Suppression des messages texte de la boîte de réception.....	108
7.15.4 Envoi d'un message d'alarme d'urgence suivi d'un appel vocal 	99	7.16.10 Suppression de tous les messages texte de la boîte de réception 	109
7.15.5 Réception d'alarmes d'urgence.	100	7.17 Mise à jour de l'état analogique 	110
7.15.6 Relance d'un mode Urgence.....	100	7.17.1 Envoi de mises à jour d'état à des contacts prédéterminés 	111
7.15.7 Sortie du mode Urgence après envoi d'une alarme d'urgence.....	101	7.17.2 Affichage des détails de l'état 5 Tons.....	112
7.16 Messagerie texte .....	101	7.18 Message encodeur analogique.....	112
7.16.1 Envoi de messages texte rapides 	102	7.18.1 Envoi de messages encodeur MDC aux coordinateurs 	112
7.16.2 Renvoi de messages texte.....	103	7.18.2 Envoi de messages encodeur à 5 tonalités aux contacts 	113
7.16.3 Transfert de messages texte 	104	7.19 Définition d'un contact 5 Tons par défaut	114
7.16.4 Affichage des messages texte envoyés 	104	7.20 Passage d'appels 5 Tons.....	115
7.16.5 Envoi de messages texte envoyés 	105	7.20.1 Réception d'appels 5 Tons.....	116
7.16.6 Suppression de tous les messages texte envoyés du dossier Messages envoyés.....	106		

7.20.2 Envoi d'une alarme d'urgence 5 Tons.....	116	7.23.6 Activation des radios à l'aide de la numérotation manuelle 	126
7.20.3 Envoi d'une d'alarme d'urgence 5 Tons suivi d'un appel vocal.....	117	7.24 Lone Worker.....	127
7.20.4 Réception d'une alarme d'urgence 5 Tons.....	117	7.25 Verrouillage par mot de passe.....	128
7.21 Confidentialité 	118	7.25.1 Accès par mot de passe à la radio.....	128
7.21.1 Activation/désactivation du cryptage 	119	7.25.2 Déverrouillage des radios.....	129
7.22 Suppression réponse.....	120	7.25.3 Activation/désactivation de la fonction de verrouillage par mot de passe.....	129
7.22.1 Activation ou désactivation de la suppression réponse.....	120	7.25.4 Modification des mots de passe	130
7.23 Security 	121	7.26 Liste des notifications.....	131
7.23.1 Désactivation des radios 	121	7.26.1 Accès à la liste des notifications	132
7.23.2 Désactivation des radios à l'aide du répertoire 	122	7.27 Système de transpondeur à portée 	133
7.23.3 Désactivation des radios à l'aide de la numérotation manuelle 	123	automatique .....	133
7.23.4 Activation des radios 	124	7.28 Programmation par liaison radio 	133
7.23.5 Activation des radios à l'aide du répertoire 	125	7.29 Fonctionnement Wi-Fi.....	134
		7.29.1 Activation/désactivation du Wi- Fi.....	135

7.29.2 Activation/désactivation du Wi-Fi à distance grâce à une radio désignée (contrôle individuel).....	136	8.4 Réglage de la luminosité de l'écran.....	144
7.29.3 Activation/désactivation du Wi-Fi à distance grâce à une radio désignée (contrôle de groupe).....	137	8.5 Émission activée par la voix.....	145
7.29.4 Connexion à un point d'accès réseau.....	137	8.5.1 Activation/désactivation de l'émission activée par la voix (VOX).....	146
7.29.5 Vérification de l'état de la connexion Wi-Fi.....	138	8.6 Réglage du minuteur de l'éclairage de l'écran.....	147
7.29.6 Affichage des détails des points d'accès réseau.....	139	8.7 Activation/désactivation des tonalités/avertissements.....	147
Chapitre 8 : Secteur public.....	141	8.8 Activation/désactivation de la tonalité de mise sous tension.....	148
8.1 Options de verrouillage du clavier.....	141	8.9 Réglage de l'écart du volume des tonalités/avertissements.....	149
8.1.1 Activation de l'option de verrouillage du clavier.....	141	8.10 Activation/désactivation de la tonalité d'autorisation de parler.....	150
8.1.2 Désactivation de l'option de verrouillage du clavier.....	141	8.11 Définition des langues.....	151
8.2 Niveaux de squelch.....	142	8.12 Activation/désactivation des indicateurs LED.....	152
8.2.1 Réglage des niveaux Squelch.....	142	8.13 Activation/désactivation de l'écran Introduction.....	152
8.3 Niveaux de puissance.....	143	8.14 Activation/désactivation de l'annonce vocale.....	153
8.3.1 Définition des niveaux de puissance.....	143	8.15 Activation/désactivation du transfert d'appel.....	154

8.16 Réglage du minuteur du menu.....	155	8.23 Programmation par face avant.....	163
8.17 Activation/désactivation de la commande de gain automatique (CGA) du microphone analogique.....	155	8.24 Affichage des détails du certificat Wi-Fi d'entreprise.....	163
8.18 Activation/désactivation de la commande de gain automatique (CGA) du microphone numérique.....	156	Garantie des batteries et des chargeurs.....	165
8.19 Activation/désactivation de l'audio intelligent.....	157	Garantie de fabrication.....	165
8.20 Activation/désactivation du filtre anti-effet Larsen  .....	158	Garantie de capacité.....	165
8.21 Informations générales de la radio.....	159	Garantie limitée.....	166
8.21.1 Accès aux informations de la batterie.....	159	PRODUITS DE COMMUNICATION	
8.21.2 Vérification de l'alias et de l'ID de la radio.....	160	MOTOROLA SOLUTIONS.....	166
8.21.3 Vérification des versions de micrologiciel (firmware) et de codeplug	161	I. CONDITIONS ET DURÉE DE CETTE GARANTIE :.....	166
8.21.4 Vérification des informations de mise à jour logicielle.....	161	II. DISPOSITIONS GÉNÉRALES.....	167
8.22 Indicateur de puissance du signal reçu (RSSI).....	162	III. DROITS ACCORDÉS PAR LA LÉGISLATION NATIONALE :.....	167
8.22.1 Affichage des valeurs RSSI.....	162	IV. UTILISER LE SERVICE DE GARANTIE...	167
		V. ÉLÉMENTS NON COUVERTS PAR LA GARANTIE.....	168
		VI. DISPOSITIONS RELATIVES AU BREVET ET AU LOGICIEL.....	169
		VII. LÉGISLATION APPLICABLE.....	170

## Informations de sécurité importantes

---

### Sécurité des produits et exposition aux fréquences radio pour les radios professionnelles portatives



**ATTENTION :**

**Cette radio est réservée à un usage professionnel exclusivement.** Avant d'utiliser la radio, lisez le guide Sécurité des produits et exposition aux fréquences radio pour les radios professionnelles portatives. Il contient d'importantes instructions de fonctionnement relatives à la sécurité et à l'exposition aux fréquences radio, ainsi que des informations sur le contrôle de conformité aux normes et réglementations applicables.

## Version logicielle

---

Toutes les fonctions décrites dans les sections ci-après sont prises en charge par la version **R02.21.01.0000** ou ultérieure du logiciel.

Consultez la section [Vérification des versions de micrologiciel \(firmware\) et de codeplug à la page 161](#) pour identifier la version logicielle de votre radio.

Contactez votre revendeur ou votre administrateur pour obtenir de plus amples informations.



## Copyright

---

Les produits Motorola Solutions décrits dans ce document peuvent inclure des programmes informatiques Motorola Solutions protégés par un copyright. Les lois des États-Unis et d'autres pays garantissent certains droits exclusifs à Motorola Solutions pour ces programmes informatiques protégés par un copyright. En conséquence, il est interdit de copier ou de reproduire, de quelque manière que ce soit, les programmes informatiques Motorola Solutions protégés par un copyright contenus dans les produits Motorola Solutions décrits dans ce document sans l'autorisation expresse et écrite de Motorola Solutions.

© 2022 Motorola Solutions, Inc. Tous droits réservés

Aucune partie du présent document ne peut être reproduite, transmise, stockée dans un système de récupération ou traduite dans toute autre langue ou tout autre langage informatique, sous quelque forme ou par quelque moyen que ce soit, sans l'autorisation écrite préalable de Motorola Solutions, Inc.

En outre, l'acquisition de ces produits Motorola Solutions ne saurait en aucun cas conférer, directement, indirectement ou de toute autre manière, aucune licence, aucun droit d'auteur, brevet ou demande de brevet appartenant à Motorola Solutions, autres que la licence

habituelle d'utilisation non exclusive et libre de droit qui découle légalement de la vente du produit.

### **Limitation de responsabilité**

Veuillez noter que certaines fonctionnalités, fonctions et caractéristiques décrites dans ce document peuvent ne pas s'appliquer ou faire l'objet d'une licence pour une utilisation sur un système spécifique, ou peuvent dépendre des caractéristiques d'un terminal radio mobile spécifique ou de la configuration de certains paramètres. Consultez votre contact Motorola Solutions pour de plus amples informations.

### **Marques**

MOTOROLA, MOTO, MOTOROLA SOLUTIONS et le logo stylisé M sont des marques commerciales ou des marques déposées de Motorola Trademark Holdings, LLC et font l'objet d'une licence. Toutes les autres marques commerciales appartiennent à leurs propriétaires respectifs.

### **Contenu Open Source**

Ce produit contient un logiciel Open Source utilisé sous licence. Reportez-vous au support d'installation du produit

pour consulter les mentions légales et les informations d'attribution Open Source complètes.

## **Directive relative aux déchets d'équipements électriques et électroniques (DEEE) de l'Union européenne**



■ La directive DEEE de l'Union européenne stipule que les produits vendus au sein de l'UE doivent présenter le symbole d'une poubelle barrée sur l'étiquette du produit (ou sur l'emballage, dans certains cas).

Comme indiqué par la directive DEEE, l'étiquette de la poubelle barrée signifie que les clients et les utilisateurs finaux dans les pays de l'UE ne doivent pas mettre au rebut les équipements et les accessoires électriques et électroniques avec les déchets ménagers.

Les clients ou les utilisateurs finaux des pays de l'UE doivent prendre contact avec le représentant local du fournisseur de leur équipement ou le centre de maintenance pour obtenir des informations sur le système de collecte des déchets dans leur pays.

## Copyrights relatifs aux logiciels informatiques

---

Les produits Motorola Solutions décrits dans ce manuel peuvent inclure des programmes informatiques protégés par copyright de Motorola Solutions et stockés dans des mémoires à semi-conducteurs ou sur tout autre support. La législation des États-Unis, ainsi que celle d'autres pays, réserve à Motorola Solutions certains droits de copyright exclusifs concernant les programmes ainsi protégés, incluant sans limitations, le droit exclusif de copier ou de reproduire, sous quelque forme que ce soit, lesdits programmes. En conséquence, il est interdit de copier, reproduire, modifier, faire de l'ingénierie inverse ou distribuer, de quelque manière que ce soit, les programmes informatiques de Motorola Solutions protégés par copyright contenus dans les produits Motorola Solutions décrits dans ce manuel sans l'autorisation expresse et écrite de Motorola Solutions. En outre, l'acquisition de ces produits Motorola Solutions ne saurait en aucun cas conférer, directement, indirectement ou de toute autre manière, aucune licence, aucun droit d'auteur, brevet ou demande de brevet appartenant à Motorola Solutions, autres que la licence habituelle d'utilisation non exclusive qui découle légalement de la vente du produit.

La technologie de codage vocal AMBE+2™ intégrée à ce produit est protégée par des droits sur la propriété intellectuelle, incluant les droits de brevet, d'auteur et les secrets commerciaux de Digital Voice Systems, Inc.

La licence d'utilisation de cette technologie de codage vocal est uniquement accordée dans les limites d'utilisation de ce dispositif de communication. Il est explicitement interdit à l'utilisateur de cette technologie de tenter de décompiler, de désassembler ou d'appliquer toute technique d'ingénierie inverse ou toute autre méthode pour convertir le code objet en un format lisible.

Numéros de brevets aux États-Unis #5,870,405, #5,826,222, #5,754,974, #5,701,390, #5,715,365, #5,649,050, #5,630,011, #5,581,656, #5,517,511, #5,491,772, #5,247,579, #5,226,084 et #5,195,166.

## Entretien de la radio

Cette section décrit les précautions de base à respecter lors de la manipulation de la radio.

**Tableau 1 :Caractéristiques IP**

Caractéristiques IP	Description
IP67	Permet à votre radio de résister à des conditions défavorables sur le terrain, comme l'immersion dans l'eau.



### ATTENTION :

Ne tentez jamais de démonter la radio. Toute tentative d'ouverture de la radio peut endommager les joints et compromettre son étanchéité. Toute opération de maintenance doit uniquement être réalisée dans un centre technique qualifié et équipé pour tester et remplacer les joints d'étanchéité de la radio.

- Si la radio a été immergée dans de l'eau, secouez-la suffisamment pour éliminer l'eau piégée dans la grille du

haut-parleur et le port du microphone. L'eau piégée peut perturber les performances audio.

- Si des bornes de contact ont été mouillées, elles doivent être nettoyées et séchées sur la radio et sur la batterie avant de remettre une batterie dans la radio. Toute trace d'eau pourrait court-circuiter la radio.
- Si la radio est tombée dans une substance corrosive (par exemple, de l'eau de mer), rincez la radio et la batterie avec de l'eau douce, puis séchez-les.
- Pour nettoyer les surfaces extérieures de la radio, utilisez une solution d'eau douce et de nettoyant vaisselle (par exemple, une cuillère à café de détergent pour 4 litres d'eau).
- N'introduisez jamais rien dans l'orifice situé sous le contact de la batterie sur le châssis de la radio. Il sert à équilibrer la pression atmosphérique dans la radio. En introduisant quelque chose dans cet orifice, vous pourriez créer une fuite qui compromettrait l'étanchéité de la radio.
- Cet orifice ne doit jamais être obstrué ni couvert, même avec une étiquette.
- Il ne doit jamais être mis en contact avec une substance grasse.

- La radio avec une antenne correctement installée est conçue pour résister à une immersion dans l'eau à 1 m de profondeur pendant 30 minutes. Tout dépassement d'une de ces deux limites ou l'absence d'antenne peut sérieusement endommager la radio.
- N'utilisez jamais de l'eau sous pression pour nettoyer une radio. Cette pression sera supérieure à celle d'une immersion à 1 m de profondeur et peut provoquer l'infiltration d'eau dans la radio.

# Introduction

---

Ce guide de l'utilisateur explique le fonctionnement de vos radios.

Votre revendeur ou administrateur système peut avoir adapté votre radio à vos besoins spécifiques. Consultez votre fournisseur ou administrateur système pour en savoir plus.

Vous pouvez consulter votre fournisseur ou votre administrateur système pour obtenir les réponses aux questions suivantes :

- Votre radio est-elle programmée pour utiliser des canaux conventionnels prédéfinis ?
- Quels boutons ont été programmés pour accéder à d'autres fonctions ?
- Quels accessoires optionnels peuvent répondre à vos besoins ?
- Quelles sont les meilleures pratiques pour utiliser la radio et bénéficier de communications efficaces ?
- Quelles sont les procédures de maintenance qui peuvent contribuer à prolonger la durée de vie de la radio ?

## 1.1

### Informations relatives aux icônes

Dans ce document, les icônes décrites différencient les fonctions disponibles en mode analogique ou numérique conventionnel.



Identifie une fonction uniquement disponible en **mode analogique** conventionnel.



Identifie une fonction uniquement disponible en **mode numérique** conventionnel.

Lorsqu'une fonction est disponible dans les **deux** modes (analogique conventionnel et numérique conventionnel), **aucune** icône n'est affichée.

## Mise en route

---

Ce chapitre fournit des instructions sur la préparation à l'utilisation de votre radio.

### 2.1

## Chargement de la batterie

Votre radio est alimentée par une batterie nickel-métal-hydrure (NiMH) ou Lithium-Ion (Li-Ion).

Éteignez votre radio pendant la charge.

- Pour éviter de l'endommager et respecter les conditions de garantie, utilisez un chargeur Motorola Solutions agréé pour charger la batterie, en suivant les instructions du guide d'utilisation du chargeur.
- Pour obtenir les meilleures performances, une batterie neuve doit être chargée pendant 14 à 16 heures avant sa première utilisation.  
Les performances de charge sont meilleures à température ambiante.
- Vous devez TOUJOURS charger votre batterie IMPRES™ avec un chargeur IMPRES pour bénéficier d'une durée de vie optimale et de données

d'utilisation utiles. Si elles sont exclusivement utilisées avec un chargeur IMPRES, les batteries IMPRES bénéficient d'une garantie étendue de six mois en plus de la garantie standard pour batteries Premium Motorola Solutions.

### 2.2

## Installation de la batterie

Suivez la procédure ci-après pour fixer la batterie à votre radio.

Cette fonction d'alerte de batterie incorrecte est applicable uniquement pour les batteries IMPRES et non IMPRES dont le numéro de kit est programmé dans la mémoire morte programmable et effaçable électriquement (EPROM).

Lorsque la radio est liée à la mauvaise batterie, une tonalité d'avertissement basse retentit, le voyant devient rouge clignotant, l'écran indique *Batterie incorrecte* et la fonction d'annonce vocale ou de synthèse vocale (si elle a été chargée via le CPS) émet une tonalité indiquant que la batterie est incorrecte.

Lorsque la radio est liée à une batterie non prise en charge, une tonalité d'alerte retentit, l'écran affiche *Batterie inconnue* et l'icône de batterie est désactivée.

La certification de la radio est annulée si vous connectez une batterie UL à une radio certifiée FM ou vice versa. Votre radio peut être préprogrammée dans le CPS pour vous avertir lorsque cette batterie ne correspond pas. Consultez votre revendeur ou administrateur système pour déterminer comment la radio a été programmée.

- 1 Alignez la batterie sur les rainures situées au dos de la radio.
- 
- 2 Appuyez avec fermeté sur la batterie et faites-la glisser vers le haut jusqu'à ce que le verrou s'enclenche.

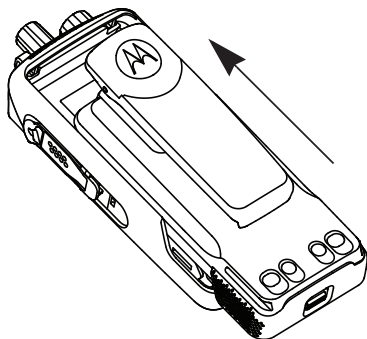

- 3 Mettez le verrou de la batterie en position fermée.
- 
- 4 Pour retirer la batterie, éteignez votre radio. Placez le verrou de la batterie marqué **A** sur la position ouverte. Maintenez la batterie et faites-la glisser vers le bas pour la sortir des rainures.

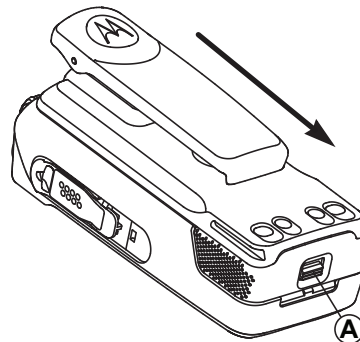

### 2.3

## Installation de l'antenne

Mettez votre radio hors tension.



Placez l'antenne dans son réceptacle et tournez-la dans le sens horaire.



**REMARQUE :**

Pour une protection optimale contre l'eau et la poussière, assurez-vous de fixer l'antenne bien fermement.

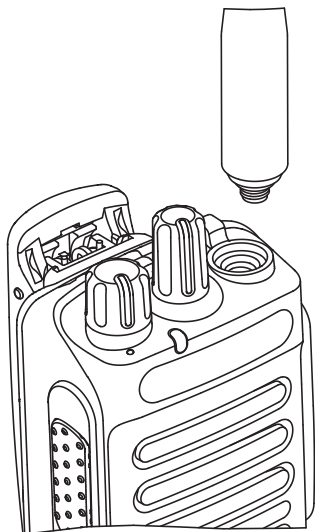

**REMARQUE :**

Pour retirer l'antenne, tournez-la dans le sens antihoraire.



**ATTENTION :**

Pour éviter tout endommagement, remplacez l'antenne défectueuse uniquement par une antenne MOTOTRBO.

## 2.4

### Fixation de l'étui de transport

- 1 Alignez les rails de l'étui de transport sur les rainures de la batterie.
- 2 Appuyez dessus jusqu'à ce que vous entendiez un clic.

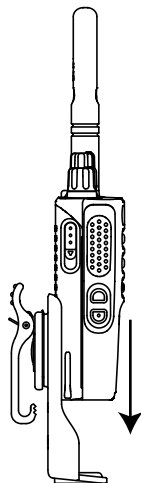

**Figure 1 : Fixation de l'étui de transport**

## Pose du cache du connecteur universel

Le connecteur universel se situe sur le côté antenne de la radio. Il permet de brancher des accessoires MOTOTRBO.

Remettez en place le cache du connecteur universel ou le cache anti-poussière lorsque vous n'utilisez pas le connecteur universel.

- 1 Insérez le petit crochet de maintien (qui se trouve à l'extrémité du cache) dans le slot correspondant en haut du connecteur universel.
- 
- 2 Appuyez sur le cache en poussant vers le bas pour que le cache anti-poussière se positionne correctement sur le connecteur universel.

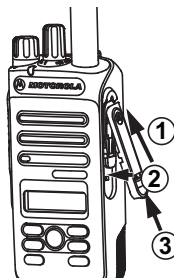

- 
- Fixez le cache poussière sur la radio en poussant le loquet vers le haut.
- 

## 2.6

### Installation du connecteur pour accessoires

Le connecteur pour accessoires se fixe sur le connecteur universel situé sur le côté antenne de la radio. Suivez la procédure ci-après pour fixer le connecteur pour accessoires à votre radio.

- Insérez le petit crochet de maintien dans le slot correspondant en haut du connecteur universel.
- Poussez le connecteur vers le haut.
- Appuyez sur le connecteur pour accessoires jusqu'à ce que vous entendiez un clic.

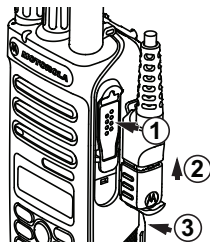

## 2.7

### Activation de la radio

Tournez le bouton **Marche/Arrêt - Volume** dans le sens horaire jusqu'à ce que vous entendiez un clic.

En cas de réussite, votre radio affiche les indications suivantes :

- Une tonalité est émise.



#### REMARQUE :

Si la fonction Tntés/Avert. est désactivée, aucune tonalité n'est émise lors de la mise sous tension.

- La LED verte s'allume.

- L'écran affiche le texte MOTOTRBO (TM), suivi d'un message ou d'une image d'accueil.
- L'écran d'accueil apparaît.

Si votre radio ne s'allume pas, vérifiez la batterie. Vérifiez que la batterie est chargée et correctement installée. Si votre radio ne s'allume toujours pas, contactez votre fournisseur.

## 2.8

### Désactivation de la radio

Tournez le bouton **Marche/Arrêt - Volume** dans le sens antihoraire jusqu'à ce que vous entendiez un clic.

---

L'écran affiche Mise hors tension.

## 2.9

### Réglage du volume

Pour régler le volume de votre radio, effectuez l'une des opérations suivantes :

- Pour augmenter le volume, tournez le bouton **Marche/Arrêt - Volume** dans le sens horaire.

- Pour baisser le volume, tournez le bouton **Marche/Arrêt - Volume** dans le sens antihoraire.



#### REMARQUE :

Votre radio peut être programmée sur un écart de volume minimal. Dans ce cas, le niveau sonore ne peut pas être baissé au-delà du niveau programmé.

---

## Commandes de la radio

Ce chapitre présente les boutons et fonctions permettant de contrôler la radio.



**1** Bouton de sélection de canal

- 2** Bouton Marche/Arrêt – Volume
- 3** Voyant LED
- 4** Bouton PTT (Push-to-Talk)
- 5** Microphone
- 6** Bouton latéral 1<sup>1</sup>
- 7** Bouton latéral 2<sup>1</sup>
- 8** Bouton de navigation vers la gauche
- 9** Bouton Menu
- 10** Bouton avant P1<sup>1</sup>
- 11** Bouton OK
- 12** Bouton avant P2<sup>1</sup>
- 13** Bouton Retour/Accueil
- 14** Bouton de navigation vers la droite
- 15** Écran
- 16** Haut-parleur
- 17** Connecteur universel pour accessoires
- 18** Antenne

<sup>1</sup> Ces boutons sont programmables.

## 3.1

## Boutons programmables

Votre fournisseur peut programmer les boutons programmables en fonction de la durée de pression, pour vous permettre d'accéder directement à des fonctions radio.

### Pression courte

Vous appuyez sur le bouton et relâchez rapidement.

### Pression longue

Vous appuyez sur le bouton et vous le maintenez enfoncé pendant la durée programmée.



#### REMARQUE :

Reportez-vous à [Opération d'urgence à la page 95](#) pour plus d'informations sur la durée programmée du bouton **Urgence**.

## 3.1.1

## Fonctions radio attribuables

Les fonctions radio suivantes peuvent être attribuées à des boutons programmables.

### Profils audio

Permet à l'utilisateur de choisir le profil audio.

### Bascule audio

Permet de basculer le routage audio entre le haut-parleur interne de la radio et le haut-parleur d'un accessoire filaire.

### Contacts

Fournit un accès direct au répertoire.

### Alerte d'appel

Vous donne un accès direct au répertoire pour sélectionner un contact à qui vous souhaitez envoyer un avertissement d'appel.

### Transfert d'appel

Active ou désactive le transfert d'appel.

### Journal d'appels

Sélectionne le journal d'appels.

### Annonce de canal

Émet les messages d'annonce vocale de zone et de canal pour le canal courant.

### Urgence

Selon la programmation, cette fonction lance ou annule une alarme ou un appel d'urgence.

### Audio intelligent

Active ou désactive l'audio intelligent.

### **Itinérance de site manuelle<sup>2</sup>**

Lance la recherche manuelle de site.

### **CGA micro**

Active ou désactive la commande de gain automatique (CGA) du microphone interne.

### **Écoute**

Écoute l'activité sur un canal sélectionné.

### **Notifications**

Permet d'accéder directement à la liste des notifications.

### **Suppression d'un canal nuisible<sup>2</sup>**

Supprime temporairement un canal indésirable dans la liste de balayage, sauf le canal sélectionné. Le canal sélectionné correspond à la combinaison de zone ou canal sélectionnée par l'utilisateur à partir de laquelle le balayage a débuté.

### **Accès par numérotation rapide**

Lance directement un appel individuel, téléphonique ou de groupe prédéfini, un avertissement d'appel prédéfini, un message texte rapide prédéfini ou un canal désigné prédéfini.

### **Surveillance permanente<sup>2</sup>**

Écoute le trafic sur un canal sélectionné jusqu'à ce que la fonction soit désactivée.

### **Téléphone**

Permet d'accéder directement au répertoire téléphonique.

### **Confidentialité**

Active ou désactive la fonction de cryptage.

### **ID et alias de la radio**

Fournit l'ID et l'alias de la radio.

### **Vérifier radio**

Détermine si une radio est active dans un système.

### **Radio Enable**

Permet l'activation à distance d'une radio cible.

### **Radio Disable**

Permet la désactivation à distance d'une radio cible.

### **Relais/Direct<sup>2</sup>**

Permet de basculer entre l'utilisation d'un relais et la communication directe avec une autre radio.

### **Réinitialiser le canal d'accueil**

Définit un nouveau canal d'accueil.

---

<sup>2</sup> Non applicable à Capacity Plus.

**Éteindre le rappel de canal d'accueil**

Désactive le rappel de canal d'accueil.

**Balayage<sup>3</sup>**

Active ou désactive le balayage.

**Verrouillage site<sup>2</sup> **

Lorsque cette fonction est activée, la radio effectue une recherche sur le site en cours uniquement. Lorsqu'elle est désactivée, la radio effectue une recherche sur les autres sites en plus du site en cours.

**Text Message **

Sélectionne le menu de message texte.

**Transmettre la clé d'interruption à distance**

Met fin à un appel interruptible en cours pour libérer le canal.

**Amélioration trille**

Active ou désactive l'amélioration des sons vibrants.

**Act./désact. Annonce vocale**

Active ou désactive l'annonce vocale.

**Émission activée par la voix (VOX)**

Active ou désactive la voix (VOX).

**Zone Selection**

Permet d'effectuer une sélection dans une liste de zones.

**3.1.2****Fonctions utilitaires ou paramètres attribuables**

Les fonctions utilitaires ou paramètres radio suivants peuvent être attribués à des boutons programmables.

**Tonalités/avertissements**

Active ou désactive l'ensemble des tonalités et avertissements.

**Rétroéclairage**

Active/désactive le rétro-éclairage.

**Luminosité rétro-éclairage**

Règle le niveau de luminosité.

**Niveau de puissance**

Passes du niveau d'émission élevé à faible et vice-versa.

<sup>3</sup> Non applicable à Capacity Plus - Site unique.







### 3.1.3

## Accès aux fonctions préprogrammées

Suivez la procédure ci-après pour accéder aux fonctions préprogrammées de votre radio.



- 1 Effectuez l'une des opérations suivantes :
  - Appuyez sur le bouton programmé. Passez à [étape 3](#).
  - Appuyez sur  pour accéder au menu.

- 2 Appuyez sur  ou sur  pour accéder à la fonction de menu, puis appuyez sur  pour sélectionner une fonction ou ouvrir un sous-menu.

- 3 Effectuez l'une des opérations suivantes :
  - Appuyez sur  pour revenir à l'écran précédent.

- Exercez une pression longue sur  pour revenir à l'écran d'accueil.

Après une période d'inactivité prédéterminée, votre radio ferme automatiquement le menu et revient à l'écran d'accueil.

### 3.2

## Bouton Push-to-Talk

Le bouton **PTT** (Push-to-talk) comprend deux fonctions de base :

- Pendant un appel, le bouton **PTT** permet à la radio d'émettre vers d'autres radios participant à cet appel. Le microphone est activé lorsque vous appuyez sur le bouton **PTT**.
- Lorsqu'il n'y a pas d'appel en cours, le bouton **PTT** sert à effectuer un nouvel appel (voir [Appels à la page 41](#)).

Exercez une pression longue sur le bouton **PTT** pour parler. Relâchez le bouton **PTT** pour écouter.

Si la tonalité d'autorisation ou la tonalité locale PTT  est activée, attendez la fin de la tonalité d'alerte courte avant de parler.

 Si la fonction d'indication de canal libre est activée sur votre radio (programmée par votre revendeur), une brève tonalité d'alerte est émise lorsque le bouton **PTT** est relâché par le destinataire. Cette tonalité confirme que le canal est libre et que vous pouvez parler.

 Vous entendez une tonalité Interdiction continue si votre appel est interrompu. Vous devez relâcher le bouton **PTT** si vous entendez une tonalité d'interdiction continue.

### 3.3

## Modes conventionnels Numérique et Analogique

Chaque canal de votre radio peut être configuré comme canal analogique conventionnel ou canal numérique conventionnel.

### 1 : Bouton de sélection de canal

Certaines fonctionnalités ne sont plus disponibles lorsque vous passez du mode numérique au mode analogique. Les icônes des fonctions numériques sont grisées pour refléter ces changements. Les fonctions désactivées ne sont plus affichées dans le menu.

Votre radio offre des fonctions disponibles aussi bien en mode analogique qu'en mode numérique. Les petites différences de fonctionnement entre ces deux modes n'ont **aucune** incidence sur les performances de votre radio.



### REMARQUE :

Votre radio bascule entre les modes numérique et analogique pendant un balayage en mode double. Reportez-vous à la section [Balayage à la page 72](#) pour plus d'informations.

### 3.4

## IP Site Connect

Grâce à cette fonction, votre radio peut étendre ses communications conventionnelles au-delà de la couverture assurée par un seul site en lui permettant de se connecter à différents sites disponibles au moyen d'un réseau IP (Internet Protocol). Il s'agit du mode multisite conventionnel.

Lorsque la radio passe de la zone de couverture d'un site à celle d'un autre site, elle se connecte au relais du nouveau site pour envoyer et recevoir des appels ou des données. Cette opération peut s'effectuer automatiquement ou manuellement en fonction de vos paramètres.

Lorsque la recherche de site est configurée en mode automatique, la radio recherche tous les sites disponibles dès que le signal qu'elle reçoit est faible ou lorsqu'elle ne peut plus détecter le signal émis par le site actuel. La radio se connecte alors sur le relais qui fournit la meilleure valeur RSSI (Indicateur de niveau de signal reçu).

Si cette fonction est configurée en mode Manuel, la radio cherche à se connecter au prochain site figurant dans la liste d'itinérance et qui est à sa portée (mais dont le signal n'aura pas nécessairement la valeur la plus élevée) et se verrouille sur ce relais.



### REMARQUE :

Le balayage et l'itinérance ne peuvent jamais être activés simultanément sur un même canal.

Les canaux qui utilisent cette fonction peuvent être ajoutés à une liste d'itinérance spécifique. La radio cherche les canaux de la liste d'itinérance pendant l'opération d'itinérance automatique pour identifier le site présentant la plus forte valeur RSSI. Une liste d'itinérance peut contenir jusqu'à 16 canaux, le canal sélectionné compris.



### REMARQUE :

Vous ne pouvez pas ajouter ou supprimer manuellement une entrée à la liste d'itinérance. Contactez votre fournisseur pour obtenir de plus amples informations.

## 3.5

### Capacity Plus - Monosite

Capacity Plus - Monosite est une configuration en mode Ressources partagées monosite du système radio MOTOTRBO. Elle utilise un groupe de canaux pour prendre en charge des centaines d'utilisateurs et jusqu'à 254 groupes. Capacity Plus permet à votre radio d'utiliser efficacement les canaux programmés disponibles en mode Relais.

Vous entendrez une tonalité d'indication négative si vous tentez d'utiliser une fonctionnalité non applicable à Capacity Plus - Site unique en appuyant sur un bouton programmable.

Votre radio dispose également de fonctionnalités disponibles à la fois en mode numérique conventionnel et avec IP Site Connect et Capacity Plus. Les petites différences de fonctionnement entre ces deux modes n'ont aucun effet sur les performances de votre radio.

Pour plus d'informations, veuillez consulter votre fournisseur ou votre administrateur système.

## 3.6

## Capacity Plus - Multisite

Capacity Plus - Multisite est une configuration multi-canal à ressources partagées du système radio MOTOTRBO, qui combine les meilleures configurations Capacity Plus et IP Site Connect.

Grâce à Capacity Plus - Multisite, votre radio peut étendre ses communications à ressources partagées au-delà de la couverture assurée par un seul site en lui permettant de se connecter à différents sites disponibles connectés à un réseau IP. Cette configuration apporte en outre une augmentation de la capacité en combinant et en utilisant efficacement les canaux programmés disponibles sur les différents sites accessibles.

Lorsque la radio passe de la zone de couverture d'un site à celle d'un autre site, elle se connecte au relais du nouveau site pour envoyer et recevoir des appels/données. Selon la programmation, cette transition est automatique ou manuelle.

Si cette fonction est configurée en mode automatique, la radio recherche tous les sites disponibles dès que le signal qu'elle reçoit est faible ou lorsqu'elle ne peut plus détecter le signal émis par le site actuel. Elle se verrouille alors sur le relais qui fournit la meilleure valeur RSSI.

Si cette fonction est configurée en mode manuel, la radio cherche à se connecter au prochain site figurant dans la liste d'itinérance et qui est à sa portée (mais dont le signal n'aura pas nécessairement la valeur la plus élevée) et se verrouille sur ce site.

Les canaux qui utilisent Capacity Plus - Multisite peuvent être ajoutés à une liste d'itinérance spécifique. La radio explore ces canaux pendant l'opération d'itinérance automatique pour identifier le site ayant la plus forte valeur RSSI.

**REMARQUE :**

vous ne pouvez pas ajouter ou supprimer manuellement une entrée à la liste d'itinérance. Consultez votre fournisseur ou administrateur système pour en savoir plus.

Comme avec Capacity Plus - Monosite, les icônes des caractéristiques non utilisables avec Capacity Plus - Multisite ne sont pas accessibles dans le menu. Vous entendrez une tonalité d'indication négative si vous tentez d'utiliser une fonctionnalité non applicable à Capacity Plus - Multisite en appuyant sur un bouton programmable.

## Indicateurs d'état

Ce chapitre présente les indicateurs d'état et les tonalités audio utilisés sur la radio.

### 4.1

## Icônes











L'écran à cristaux liquides (LCD) affiche l'état de votre radio, les entrées textuelles et les entrées du menu.

### Tableau 2 : Icônes de l'écran

Les icônes suivantes apparaissent sur la barre d'état, en haut de l'écran de la radio. Les icônes sont classées sur la gauche par ordre d'apparition ou d'utilisation et sont spécifiques à chaque canal.







	<p><b>Batterie</b></p> <p>Le nombre de barres affichées (0 à 4) représente le niveau de charge actuel de la batterie. L'icône clignote lorsque la batterie est faible.</p>
	<p><b>Urgence</b></p> <p>La radio est en mode Urgence.</p>

	<p><b>Liste de réception flexible</b></p> <p>La liste de réception flexible est activée.</p>
	<p><b>Données en volume élevé</b></p> <p>La radio reçoit des données en volume élevé et le canal est occupé.</p>
	<p><b>Écoute</b></p> <p>La radio écoute le canal sélectionné.</p>
	<p><b>Mode Muet</b></p> <p>Le mode Muet est activé et le haut-parleur est désactivé.</p>
	<p><b>Notification</b></p> <p>La liste des notifications contient au moins un événement manqué.</p>
	<p><b>Compteur de programmation par liaison radio (OTAP, Over-the-Air Programming)</b></p> <p>Indique le temps restant avant le redémarrage automatique de la radio.</p>

	<p><b>Niveau de puissance élevé</b> La radio est réglée sur un niveau de puissance élevé.</p>		<p><b>Balayage - Priorité 1<sup>4</sup></b> La radio détecte l'activité sur le canal/ groupe désigné comme Priorité 1.</p>
	<p><b>Puissance basse</b> La radio est réglée sur un niveau de puissance Bas.</p>		<p><b>Balayage - Priorité 2<sup>4</sup></b> La radio détecte l'activité sur le canal/ groupe désigné comme Priorité 2.</p>
	<p><b>Indication de la puissance du signal reçu (RSSI)</b> Le nombre de barres affichées représente l'intensité du signal de réception. Quatre barres indiquent le niveau maximal du signal. Cette icône est uniquement affichée pendant la réception.</p>		<p><b>Crypté</b> La fonction de cryptage est activée.</p>
	<p><b>Suppr. réponse</b> La fonctionnalité Suppr. réponse est activée.</p>		<p><b>Itinérance de site<sup>5</sup></b> La fonction d'itinérance de site est activée.</p>
	<p><b>Balayage<sup>4</sup></b> La fonction de balayage est activée.</p>		<p><b><sup>4</sup>Mode direct</b> En l'absence de relais, la radio est configurée pour assurer des communications en mode Direct (poste à poste).</p>
			<p><b>Désactivation des tonalités</b> Les tonalités sont désactivées.</p>



<sup>4</sup> Non applicable à Capacity Plus.

<sup>5</sup> Non applicable à Capacity Plus - Site unique

	<b>Non crypté</b> La fonction de cryptage est désactivée.
	<b>Balayage avec sélection automatique</b> La fonction de balayage avec sélection automatique est activée.
	<b>Wi-Fi excellent<sup>6</sup></b> Le signal Wi-Fi est excellent.
	<b>Wi-Fi bon<sup>6</sup></b> Le signal Wi-Fi est bon.
	<b>Wi-Fi moyen<sup>6</sup></b> Le signal Wi-Fi est moyen.
	<b>Wi-Fi faible<sup>6</sup></b> Le signal Wi-Fi est faible.
	<b>Wi-Fi indisponible<sup>6</sup></b> Le signal Wi-Fi est indisponible.

**Tableau 3 : Icônes avancées du menu**

Les icônes suivantes sont affichées à côté des éléments du menu qui permettent de choisir entre deux options ou pour signaler l'existence d'un sous-menu contenant deux options.



	<b>Case à cocher (cochée)</b> Indique que l'option correspondante est activée.
	<b>Case à cocher (non cochée)</b> Indique que l'option correspondante est activée.
	<b>Case noire</b> Indique le sous-menu de l'option sélectionnée dans le menu.

**Tableau 4 : Icônes d'appel**

En cours d'appel, les icônes suivantes peuvent apparaître sur l'écran de votre radio. Elles peuvent également

<sup>6</sup> Applicable uniquement aux modèles DP2600e .



s'afficher dans le répertoire pour indiquer le type d'alias ou d'ID.

	<p><b>Appel individuel</b> Signale un appel individuel en cours. Dans le répertoire, cette icône indique un ID (numéro) ou un alias (nom) de terminal radio.</p>
	<p><b>Appel de groupe/Appel général</b> Signale un appel de groupe ou un appel général en cours. Dans le répertoire, cette icône indique un ID (numéro) ou un alias (nom) de groupe.</p>
	<p><b>Appel téléphonique de groupe/Appel général</b> Indique un appel téléphonique en appel de groupe/général en cours. Dans le répertoire, cette icône indique un ID (numéro) ou un alias (nom) de groupe.</p>

	<p><b>Appel téléphonique en appel individuel</b> Indique un appel téléphonique en appel individuel en cours. Dans le répertoire, cette icône indique un ID (numéro) ou un alias (nom) de téléphone.</p>
---	---

**Tableau 5 : Icônes des mini-avis**

Les icônes suivantes peuvent apparaître momentanément sur l'écran après le déclenchement d'une tâche par l'utilisateur.

	<p><b>Échec de transmission (négatif)</b> La tâche n'a pas pu être exécutée correctement.</p>
	<p><b>Transmission réussie (positif)</b> La tâche a été correctement exécutée.</p>





### Transmission en cours (transition)

La radio émet. Ceci s'affiche avant l'indication Transmission réussie ou Échec de transmission.



### Envoi réussi

Le message texte a été envoyé avec succès.

## Tableau 6 : Icônes des éléments envoyés

Les icônes suivantes apparaissent dans le coin supérieur droit de l'écran de la radio, dans le dossier Messages envoyés.



### En cours

Le message texte envoyé à un ID ou un alias de terminal radio est en attente de transmission, qui sera suivie par l'attente de l'accusé de réception. Le message texte envoyé à un ID ou un alias de groupe est en attente de transmission.



### Échec envoi

Le message texte ne peut pas être envoyé.

## 4.2

## Indicateurs LED

Les indicateurs LED signalent l'état opérationnel de votre radio.

### Rouge clignotant

La radio indique que la batterie ne correspond pas.<sup>7</sup>

La radio a échoué à l'auto-test au moment de l'allumage.

La radio reçoit une émission d'urgence.

La radio émet alors que son état de batterie est faible.

La radio est hors de portée si elle est configurée avec le système de transpondeur à portée automatique (ARTS, Auto-Range Transponder System).

Le mode Muet est activé.

<sup>7</sup> Applicable uniquement aux modèles dotés de la dernière version du logiciel et du matériel.

**Vert fixe**

La radio est en cours d'allumage.

La radio est en cours d'émission.

La radio envoie un avertissement d'appel ou une transmission urgente.

**Vert clignotant**

La radio reçoit un appel ou des données.

La radio récupère des transmissions par programmation par liaison radio.

La radio détecte une activité en liaison radio.

**REMARQUE :**

Cette activité peut affecter ou non le canal programmé de la radio, en raison de la nature du protocole numérique.

Aucun indicateur LED ne s'allume lorsque la radio détecte une activité en liaison radio dans Capacity Plus.

**Vert clignotant double**

La radio reçoit un appel ou des données cryptés.

**Jaune fixe**

La radio surveille un canal conventionnel.

**Jaune clignotant**

La radio procède à un balayage d'activité.

La radio doit encore répondre à une alerte d'appel.

La liste de réception flexible de la radio est activée.

Tous les canaux Capacity Plus Multisite sont occupés.

**Jaune clignotant double**

L'itinérance automatique est activée sur la radio.

La radio recherche activement un nouveau site.

La radio doit encore répondre à un avertissement d'appel de groupe.

La radio est verrouillée.

La radio n'est plus connectée au relais en mode Capacity Plus.

Tous les canaux Capacity Plus sont occupés.

## 4.3

**Tonalités**

Les tonalités émises sur le haut-parleur de la radio sont décrites ci-après.



Tonalité aiguë



Tonalité grave

## 4.3.1

### Tonalités audio

Les tonalités audio vous informent de l'état de la radio ou vous avertissent en cas de réception de données sur celle-ci.



#### Tonalité continue

Son uniforme. Émise en continu jusqu'à la fin de l'état.



#### Tonalité périodique

Tonalité périodique selon la durée programmée. La tonalité est répétée à intervalles réguliers.



#### Tonalité répétitive

Un seul son est répété jusqu'à ce que l'utilisateur le désactive.



#### Tonalité momentanée

Tonalité émise une fois pendant une courte durée définie par la radio.

## 4.3.2

### Tonalités d'indication

Les tonalités d'indication fournissent des indications sonores relatives à l'état de la radio après le déclenchement d'une tâche par l'utilisateur.



Tonalité d'indication positive



Tonalité d'indication négative

## Sélection des zones et des canaux

---

Ce chapitre présente la procédure de sélection d'une zone ou d'un canal sur votre radio. Une zone correspond à un groupe de canaux.

Votre radio prend en charge jusqu'à 128 canaux et 50 zones, avec un maximum de 16 canaux par zone.



Chaque canal peut être programmé avec des fonctionnalités différentes et/ou prendre en charge différents groupes d'utilisateurs.

### 5.1

## Sélection des zones



Suivez la procédure ci-après pour sélectionner une zone sur votre radio.

- 1 Effectuez l'une des opérations suivantes :
    - Appuyez sur le bouton **Sélection de zone** préprogrammé. Passez à [étape 3](#).
    - Appuyez sur  pour accéder au menu.
- 

- 2 Appuyez sur  ou sur  pour accéder à l'option Zone. Appuyez sur  pour valider la sélection.

L'écran affiche le symbole ✓ ainsi que la zone actuelle.

---

- 3 Appuyez sur  ou sur  pour accéder à la zone souhaitée. Appuyez sur  pour valider la sélection.

L'écran affiche momentanément <Zone> sélectionnée avant de revenir à l'écran de la zone sélectionnée.

---

### 5.2

## Sélection des canaux

Suivez la procédure ci-après pour sélectionner le canal requis sur votre radio.

Tournez le bouton du **sélecteur de canal** pour sélectionner le canal, l'ID de terminal ou l'ID de

groupe lorsque la zone requise s'affiche (si vous disposez de plusieurs zones sur votre radio).



**REMARQUE :**

Si l'option **Arrêt de canal virtuel** est activée, votre radio cesse la recherche après le premier ou le dernier canal, et une tonalité est émise.

---

# Appels

---

Ce chapitre présente les opérations permettant de recevoir, prendre, passer et arrêter des appels.

Vous pouvez sélectionner un alias ou un ID de terminal radio/de groupe une fois que vous avez sélectionné un canal à l'aide de l'une des fonctions suivantes :

## Recherche d'alias

Cette méthode, uniquement disponible avec un microphone à clavier, est employée pour les appels de groupe, les appels individuels et les appels généraux.

## Liste des contacts

Cette méthode offre un accès direct au répertoire.

## Numérotation manuelle (à l'aide du répertoire)

Cette méthode, uniquement disponible avec un microphone à clavier, est employée pour les appels individuels et téléphoniques.

## Touches numériques programmées

Cette méthode, uniquement disponible avec un microphone à clavier, est employée pour les appels de groupe, les appels individuels et les appels généraux.



## REMARQUE :

Vous pouvez attribuer un seul alias ou ID à une touche numérique, mais vous pouvez attribuer plus d'une touche numérique à un alias ou ID. Toutes les touches numériques d'un microphone à clavier peuvent être attribuées. Reportez-vous à la section [Attribution d'entrées aux touches numériques programmables](#) pour plus d'informations.

## Bouton programmé Accès par numérotation rapide

Cette méthode est employée pour les appels de groupe, individuels et téléphoniques uniquement.

Vous ne pouvez attribuer qu'un seul ID à un bouton d'**accès par numérotation rapide** avec une pression courte ou longue sur un bouton programmable. Plusieurs boutons d'**accès par numérotation rapide** peuvent être programmés sur votre radio.

## Bouton programmable

Cette méthode est employée pour les appels téléphoniques uniquement.

## 6.1

### Appels de groupe

Votre radio doit avoir été configurée pour faire partie d'un groupe afin de pouvoir échanger des appels avec un groupe d'utilisateurs.

#### 6.1.1

### Émission d'appels de groupe

Suivez la procédure ci-après pour passer des appels de groupe sur votre radio.

- 1 Effectuez l'une des opérations suivantes :
  - Sélectionnez un canal correspondant à l'alias ou à l'ID du groupe actif.
  - Appuyez sur le bouton programmé **Accès par numérotation rapide**.

- 2 Appuyez sur le bouton **PTT** pour lancer l'appel.

La LED passe au vert. L'écran affiche l'icône **Appel de groupe** ainsi que l'alias de l'appel de groupe.

- 3 Relâchez le bouton **PTT** pour écouter votre interlocuteur.

La LED passe au vert lorsque la radio cible répond. L'écran affiche l'icône **Appel de groupe**, ainsi que l'alias ou l'ID du groupe et de la radio en émission.

- 4  Si la fonction d'indication Canal libre est activée, vous entendrez une brève tonalité d'avertissement lorsque le bouton **PTT** de la radio émettrice sera relâché. Cette tonalité confirme que le canal est libre et que vous pouvez parler. Appuyez sur le bouton **PTT** pour répondre à l'appel.

L'appel se termine en l'absence d'activité vocale pendant une période prédéterminée. La radio revient à l'écran affiché avant l'émission de l'appel.

#### 6.1.2



### Réponse aux appels de groupe

Pour recevoir un appel provenant d'un groupe d'utilisateurs, votre radio doit être configurée comme membre de ce groupe. Suivez la procédure ci-après pour répondre aux appels de groupe sur votre radio.

Lorsque vous recevez un appel de groupe :

- La LED clignote en vert.
- L'icône **Appel de groupe** s'affiche dans le coin supérieur droit de l'écran.
- La première ligne affiche l'alias de l'appelant.
- La deuxième ligne affiche l'alias de l'appel de groupe.
- Votre radio active le son à nouveau et l'appel entrant est audible dans le haut-parleur.

#### 1 Effectuez l'une des opérations suivantes :

-  Si la fonction d'indication Canal libre est activée, vous entendrez une brève tonalité d'avertissement lorsque le bouton **PTT** de la radio émettrice sera relâché. Cette tonalité confirme que le canal est libre et que vous pouvez parler. Appuyez sur le bouton **PTT** pour répondre à l'appel.
-  Si la fonction Interruption vocale est activée, appuyez sur le bouton **PTT** pour couper le son de la radio en émission afin de libérer le canal pour pouvoir répondre.

La LED passe au vert.

#### 2 Effectuez l'une des opérations suivantes :

- Attendez la fin de la tonalité d'autorisation de parler (si cette fonction est activée) et parlez distinctement dans le microphone.
-  Attendez la fin de la tonalité locale **PTT** (si cette option est activée) et parlez distinctement dans le microphone.

---

#### 3 Relâchez le bouton **PTT** pour écouter votre interlocuteur.

L'appel se termine en l'absence d'activité vocale pendant une période prédéterminée.

---

si la radio reçoit un appel de groupe alors que l'écran d'accueil n'est pas affiché, elle reste sur l'écran en cours avant de répondre à l'appel.

Exercez une pression longue sur  pour revenir à l'écran d'accueil et afficher l'alias de l'appelant avant de répondre.



## 6.2

### Appels individuels

Un appel individuel est un appel provenant d'une radio individuelle communiquant avec une autre radio individuelle.

Il existe deux façons d'établir un appel individuel. La première consiste à établir l'appel après l'exécution d'une vérification de présence, tandis que la deuxième établit l'appel immédiatement. Votre fournisseur ne peut programmer qu'un seul de ces deux types d'établissement d'appel sur votre radio.

#### 6.2.1

### Émission d'appels individuels

Votre radio doit être programmée pour passer un appel individuel. Si cette fonction n'est pas activée, une tonalité d'indication négative est émise lorsque vous lancez l'appel. Suivez la procédure ci-après pour passer des appels individuels sur votre radio.

- 1 Effectuez l'une des opérations suivantes :
  - Sélectionnez un canal correspondant à l'alias ou à l'ID du terminal radio actif.

- Appuyez sur le bouton programmé **Accès par numérotation rapide**.

- 
- 2 Appuyez sur le bouton **PTT** pour lancer l'appel.

La LED passe au vert. L'écran affiche l'icône **Appel individuel** ainsi que l'alias de l'appel individuel.

- 
- 3 Attendez la fin de la tonalité d'autorisation de parler (si cette fonction est activée) et parlez distinctement dans le microphone.

- 
- 4 Relâchez le bouton **PTT** pour écouter votre interlocuteur.

- 
- 5  Si la fonction d'indication Canal libre est activée, vous entendrez une brève tonalité d'avertissement lorsque le bouton **PTT** de la radio émettrice sera relâché. Cette tonalité confirme que le canal est libre et que vous pouvez parler. Appuyez sur le bouton **PTT** pour répondre à l'appel.

L'appel se termine en l'absence d'activité vocale pendant une période prédéterminée. Une tonalité est émise. L'écran affiche Appel terminé.

---

## 6.2.2



## Réponse aux appels individuels

Suivez la procédure ci-après pour répondre aux appels individuels sur votre radio.

Lorsque vous recevez un appel individuel :

- La LED clignote en vert.
- La première ligne affiche l'icône **Appel individuel**.
- La deuxième ligne affiche l'alias d'appel individuel.
- Votre radio active le son à nouveau et l'appel entrant est audible dans le haut-parleur.

### 1 Effectuez l'une des opérations suivantes :

-  Si la fonction d'indication Canal libre est activée, vous entendrez une brève tonalité d'avertissement lorsque le bouton **PTT** de la radio émettrice sera relâché. Cette tonalité confirme que le canal est libre et que vous pouvez parler. Appuyez sur le bouton **PTT** pour répondre à l'appel.
-  Si la fonction Interrupt. émission PTT désactivé déporté est activée, appuyez sur le bouton **PTT** pour arrêter un appel en cours

pouvant être interrompu et libérer le canal pour que vous puissiez répondre.

La LED passe au vert.

- 
- 2 Attendez la fin de la tonalité d'autorisation de parler (si cette fonction est activée) et parlez distinctement dans le microphone.

- 
- 3 Relâchez le bouton **PTT** pour écouter votre interlocuteur.

L'appel se termine en l'absence d'activité vocale pendant une période prédéterminée. L'écran affiche Appel terminé.

---

## 6.3

## Appels généraux

Un appel général est un appel émis par une radio individuelle à destination de toutes les radios présentes sur le canal sélectionné. Un appel général permet de diffuser des annonces importantes dont les utilisateurs doivent tenir

compte. Les utilisateurs du canal ne peuvent pas répondre à un appel général.

### 6.3.1

## Réception d'appels généraux

Lorsque vous recevez un appel général :

- Une tonalité est émise.
- La LED clignote en vert.
- Les informations d'affichage de l'appelant apparaissent dans le coin supérieur droit de l'écran.
- La première ligne affiche l'icône **Appel de groupe** et **Appel général**.
- Votre radio active le son à nouveau et l'appel entrant est audible dans le haut-parleur.

Une fois l'appel général terminé, la radio revient au menu affiché avant sa réception.

Il n'y a aucun délai prédéterminé avant la fin d'un appel général.

 Si la fonction d'indication de canal libre est activée, vous entendrez une brève tonalité d'alerte au moment où le bouton **PTT** de la radio en émission sera relâché. Cette

tonalité confirme que le canal est libre et que vous pouvez parler.

Vous ne pouvez pas répondre à un appel général.



### REMARQUE :

Si vous changez de canal pendant la réception d'un appel général, il sera interrompu. Vous ne pouvez pas naviguer dans les menus, ni apporter de modification, avant la fin d'un appel général.

### 6.3.2

## Émission d'appels généraux

Votre radio doit être programmée pour que vous puissiez lancer un appel général. Suivez la procédure ci-après pour passer des appels généraux sur votre radio.

- 1 Sélectionnez un canal avec l'alias ou l'ID du groupe **Appel général actif**.

---

- 2 Appuyez sur le bouton **PTT** pour lancer l'appel. La LED passe au vert. L'écran affiche l'icône **Appel général** et la mention **Appel général**.

---

- 3 Effectuez l'une des opérations suivantes :

- Attendez la fin de la tonalité d'autorisation de parler (si cette fonction est activée) et parlez distinctement dans le microphone.
-  Attendez la fin de la tonalité locale **PTT** (si cette option est activée) et parlez distinctement dans le microphone.

Les utilisateurs du canal ne peuvent pas répondre à un appel général.

## 6.4

### Appels sélectifs

Un appel sélectif est un appel provenant d'une radio individuelle communiquant avec une autre radio individuelle. Il s'agit d'un appel individuel sur un système analogique.

#### 6.4.1

### Émission d'appels sélectifs

Votre radio doit être programmée pour que vous puissiez lancer un appel sélectif. Suivez la procédure ci-après pour passer des appels sélectifs sur votre radio.

1 Sélectionnez un canal correspondant à l'alias ou à l'ID du terminal radio actif.

2 Appuyez sur le bouton **PTT** pour lancer l'appel.

La LED passe au vert. L'écran affiche l'icône **Appel individuel**, ainsi que l'alias du terminal et l'état de l'appel.

3 Effectuez l'une des opérations suivantes :

- Attendez la fin de la tonalité d'autorisation de parler (si cette fonction est activée) et parlez distinctement dans le microphone.
-  Attendez la fin de la tonalité locale **PTT** (si cette option est activée) et parlez distinctement dans le microphone.

4 Relâchez le bouton **PTT** pour écouter votre interlocuteur.

La LED passe au vert lorsque la radio cible répond.

5  Si la fonction d'indication Canal libre est activée, vous entendrez une brève tonalité d'avertissement lorsque le bouton **PTT** de la radio émettrice sera relâché. Cette tonalité confirme que le canal est libre

et que vous pouvez parler. Appuyez sur le bouton **PTT** pour répondre à l'appel.

L'appel se termine en l'absence d'activité vocale pendant une période prédéterminée.

---

**6** L'écran affiche Appel terminé.

---

### 6.4.2

## Réponse aux appels sélectifs

Suivez la procédure ci-après pour répondre aux appels sélectifs sur votre radio.

Lorsque vous recevez un appel sélectif :

- La LED clignote en vert.
- La première ligne affiche l'icône **Appel individuel** et l'alias de l'appelant ou Appel sélectif ou Avert.& appel.
- Votre radio active le son à nouveau et l'appel entrant est audible dans le haut-parleur.

**1** Appuyez sur le bouton **PTT** pour répondre à l'appel.  
La LED passe au vert.

---

**2** Attendez la fin de la tonalité d'autorisation de parler (si cette fonction est activée) et parlez distinctement dans le microphone.

---

**3** Relâchez le bouton **PTT** pour écouter votre interlocuteur.

L'appel se termine en l'absence d'activité vocale pendant une période prédéterminée. Une tonalité est émise. L'écran affiche Appel terminé.

---

### 6.5

## Appels téléphoniques

Un appel téléphonique est un appel émis depuis une radio individuelle vers un téléphone.

Si la fonction d'appel téléphonique n'est pas activée sur votre radio :

- L'écran affiche Indisponible.
- Votre radio désactive le son de l'appel.
- Votre radio revient à l'écran précédent une fois votre appel terminé.

Lors de l'appel téléphonique, votre radio tentera de mettre fin à l'appel dans les cas suivants :

- Vous appuyez sur le bouton **Accès par numérotation rapide** avec le code de libération préconfiguré.
- Vous entrez le code de libération en tant que chiffres supplémentaires.

Pendant l'accès au canal et la transmission du code d'accès/de libération ou des chiffres supplémentaires, votre radio répond uniquement au bouton de commande **Marche/Arrêt, au bouton de volume** et au **sélecteur de canal**. Une tonalité est émise pour chaque entrée non valide.

Pendant l'accès au canal, appuyez sur  pour rejeter la tentative d'appel. Une tonalité est émise.



#### REMARQUE :



Le code d'accès ou de libération ne peut pas contenir plus de 10 caractères.

Consultez votre fournisseur ou administrateur système pour en savoir plus.

### 6.5.1

## Émission d'appels téléphoniques à l'aide du bouton programmable Téléphone

Suivez la procédure ci-après pour passer un appel téléphonique à l'aide du bouton programmable Téléphone.

- 1 Appuyez sur le bouton **Téléphone** préprogrammé pour accéder à la liste d'entrées de téléphone.
- 
- 2 Appuyez sur  ou sur  pour accéder à l'alias ou à l'ID souhaité. Appuyez sur  pour valider la sélection.
    - La LED passe au vert. L'icône **Appel téléphonique** s'affiche dans le coin supérieur droit. La première ligne affiche l'alias du terminal radio. La deuxième ligne affiche l'état de l'appel.
    - Si la configuration s'est effectuée correctement, la tonalité DTMF (multifréquence à deux tonalités) est émise. Vous entendez la tonalité de numérotation de l'utilisateur du téléphone. La première ligne affiche l'alias du terminal radio. L'icône **Appel téléphonique** reste affichée dans le coin supérieur droit.

- Si la configuration échoue, une tonalité est émise et l'écran affiche Appel tél. échoué. Votre radio revient à l'écran de saisie du code d'accès. Si le code d'accès a été préconfiguré dans le répertoire, la radio revient à l'écran affiché avant de lancer l'appel.

---

**3** Appuyez sur le bouton **PTT** pour parler. Relâchez le bouton **PTT** pour écouter votre interlocuteur.

---

**4** Pour entrer des chiffres supplémentaires, si nécessaire au cours de l'appel :

- Appuyez sur le bouton **Accès par numérotation rapide**. Si le champ du bouton **Accès par numérotation rapide** est vide, une tonalité d'indication négative est émise.

---

**5** Appuyez sur  pour mettre fin à l'appel.

- L'écran affiche Fin Appel tél.
- Si la configuration de la fin d'appel s'est effectuée correctement, une tonalité est émise et l'écran affiche Appel terminé.

- Si la configuration de la fin d'appel échoue, votre radio revient à l'écran Appel téléphonique. Répétez [étape 5](#) ou attendez que l'utilisateur du téléphone mette fin à l'appel.
- Si vous appuyez sur le bouton **PTT** lorsque l'écran Contacts téléphonique est affiché, une tonalité est émise et l'écran affiche Appuyer sur OK pour appeler.
- lorsque l'utilisateur met fin à l'appel, une tonalité est émise et l'écran affiche Appel terminé.
- Si l'appel se termine tandis que vous entrez des chiffres supplémentaires demandés par l'appel

téléphonique, votre radio revient à l'écran affiché avant de lancer l'appel.



#### REMARQUE :

pendant l'accès au canal, appuyez sur  pour rejeter la tentative d'appel. Une tonalité retentit.

pendant l'appel, si vous appuyez sur la touche **Accès direct** à laquelle est attribué le code de libération ou si vous entrez le code de libération comme chiffres supplémentaires, votre radio tente de mettre fin à l'appel.

- L'écran indique l'alias du groupe et Appel tél.

Si la fonction Appel téléphonique n'est pas activée sur votre radio, la première ligne de l'écran affiche `Indisponible` et votre radio désactive le son de l'appel. Votre radio revient à l'écran précédent une fois votre appel terminé.

- 1 Appuyez sur le bouton **PTT** pour répondre à l'appel. Relâchez le bouton **PTT** pour écouter votre interlocuteur.

- 2 Appuyez sur  pour mettre fin à l'appel.

L'écran affiche `Fin Appel tél..`  
Si l'appel se termine correctement :

- Une tonalité est émise.
- L'écran affiche `Appel terminé.`

Si la fin d'appel échoue, votre radio revient à l'écran Appel téléphonique. Répétez cette étape ou attendez que l'utilisateur du téléphone mette fin à l'appel.

### 6.5.2

## Réponse aux appels téléphoniques en appels de groupe

Suivez la procédure ci-après pour répondre aux appels téléphoniques en appels de groupe sur votre radio.

Lorsque vous recevez un appel téléphonique en appel de groupe :

- L'icône **Appel téléphonique** s'affiche dans le coin supérieur droit de l'écran.



### 6.5.3

## Réponse aux appels téléphoniques en appels individuels

Suivez la procédure ci-après pour répondre aux appels téléphoniques en appels individuels sur votre radio.

Lorsque vous recevez un appel téléphonique en appel individuel :

- L'icône **Appel téléphonique** s'affiche dans le coin supérieur droit de l'écran.
- L'écran affiche l'alias de l'appelant ou Appel tél.

Si la fonction Appel téléphonique n'est pas activée sur votre radio, la première ligne de l'écran affiche **Indisponible** et votre radio désactive le son de l'appel. Votre radio revient à l'écran précédent une fois votre appel terminé.

- 1 Appuyez sur le bouton **PTT** pour répondre à l'appel. Relâchez le bouton **PTT** pour écouter votre interlocuteur.

- 2 Appuyez sur  pour mettre fin à l'appel.

L'écran affiche **Fin Appel tél..**  
Si l'appel se termine correctement :

- Une tonalité est émise.
- L'écran affiche **Appel terminé.**

Si la fin d'appel échoue, votre radio revient à l'écran Appel téléphonique. Répétez cette étape ou attendez que l'utilisateur du téléphone mette fin à l'appel.

---

### 6.5.4

## Réponse aux appels téléphoniques en appels généraux

Lorsque vous recevez un appel téléphonique en appel général, vous pouvez répondre à l'appel ou y mettre fin uniquement si un type Appel général a été attribué au canal. Suivez la procédure ci-après pour répondre aux appels téléphoniques en appels généraux sur votre radio.

Lorsque vous recevez un appel téléphonique en appel général :

- L'icône **Appel téléphonique** s'affiche dans le coin supérieur droit de l'écran.
- L'écran indique **Appel général et Appel tél.**

Si la fonction Appel téléphonique n'est pas activée sur votre radio, la première ligne de l'écran affiche `Indisponible` et votre radio désactive le son de l'appel.

Votre radio revient à l'écran précédent une fois votre appel terminé.

**1** Appuyez sur le bouton **PTT** pour répondre à l'appel.

---

**2** Relâchez le bouton **PTT** pour écouter votre interlocuteur.

---

**3** Appuyez sur  pour mettre fin à l'appel.

L'écran affiche `Fin Appel tél..`

Si l'appel se termine correctement :

- Une tonalité est émise.
- L'écran indique `Appel général` et `Appel terminé`.

Si la fin d'appel échoue, votre radio revient à l'écran Appel téléphonique. Répétez les [étape 3](#) ou attendez que l'utilisateur du téléphone mette fin à l'appel.

---

## 6.6

### Lancement d'une interruption de transmission

Un appel en cours est interrompu si :

- Vous appuyez sur le bouton **PTT Voix**.
  - Vous appuyez sur le bouton **Urgence**.
  - Vous effectuez la transmission de données.
  - Vous appuyez sur le bouton programmé **Alter. désac dépor Interru TX**.
- 

La radio destinataire affiche `Appel interrompu`.

## 6.7

### Appels vocaux de diffusion

Un appel vocal de diffusion est un appel vocal unidirectionnel provenant d'un utilisateur et destiné à l'ensemble d'un groupe de parole.

La fonction d'appel vocal de diffusion permet uniquement à l'utilisateur à l'origine de l'appel de transmettre au groupe de parole, tandis que les destinataires de l'appel ne

peuvent pas répondre (pas de compteur de mise en attente d'appel).

Vous devez programmer votre radio pour pouvoir utiliser cette fonction. Consultez votre fournisseur ou administrateur système pour en savoir plus.

### 6.7.1

## Émission d'appels vocaux de diffusion

Programmer la radio pour émettre des appels vocaux de diffusion.

- 1 Sélectionnez un canal correspondant à l'alias ou à l'ID du groupe actif.
- 2 Effectuez l'une des opérations suivantes :
  - Sélectionnez un canal correspondant à l'alias ou à l'ID du groupe actif.
  - Appuyez sur le bouton programmé **Accès par numérotation rapide**.
- 3 Appuyez sur le bouton **PTT** pour lancer l'appel.  
La LED passe au vert. L'écran affiche Appel de diffusion, l'icône **Appel de groupe** et l'alias

correspondant. L'écran affiche l'icône **Appel de groupe** et l'alias correspondant.

- 
- 4 Effectuez l'une des opérations suivantes :
    - Attendez la fin de la tonalité d'autorisation de parler (si cette fonction est activée) et parlez distinctement dans le microphone.
    - Attendez la fin de la tonalité locale **PTT** (si cette option est activée) et parlez distinctement dans le microphone.



### REMARQUE :

Les utilisateurs du canal ne peuvent pas répondre aux appels vocaux de diffusion.

---

La radio revient au menu précédent une fois votre appel terminé.

### 6.7.2

## Réception d'appels vocaux de diffusion

Lorsque vous recevez un appel vocal de diffusion :

- Une tonalité est émise.
- La LED clignote en vert.

- Les informations de l'ID de l'appelant apparaissent dans le coin supérieur droit de l'écran.
- La première ligne affiche l'icône **Appel de groupe** et Appel de diffusion.
- Votre radio active le son à nouveau et l'appel entrant est audible dans le haut-parleur.

Une fois l'appel terminé, votre radio revient à l'écran précédent.

Il n'y a aucun délai prédéterminé avant la fin d'un appel de diffusion.

Vous ne pouvez pas répondre à un appel de diffusion.



**REMARQUE :**

Si vous changez de canal pendant la réception d'un appel de diffusion, il sera interrompu. Vous ne pouvez pas naviguer dans les menus, ni apporter de modification, avant la fin d'un appel vocal de diffusion.

## 6.8

### Appels groupés

Un appel groupé est un appel de groupe adressé à l'un des 16 ID de groupe prédéfinis.

Cette fonction est configurée à l'aide du CPS-RM. Un contact pour l'un des ID prédéfinis est requis pour émettre et/ou recevoir un appel groupé. Consultez votre fournisseur ou administrateur système pour en savoir plus.

#### 6.8.1

### Émission d'appels groupés

- 1 Sélectionnez un canal correspondant à l'alias ou à l'ID du groupe actif.
- 
- 2 Effectuez l'une des opérations suivantes :
    - Sélectionnez un canal correspondant à l'alias ou à l'ID du groupe actif.
    - Appuyez sur le bouton programmé **Accès par numérotation rapide**.
- 
- 3 Appuyez sur le bouton **PTT** pour lancer l'appel.  
La LED passe au vert.
-

- 4 Relâchez le bouton **PTT** pour écouter votre interlocuteur.

La LED passe au vert lorsque la radio cible répond. Une brève tonalité est émise.

---

- 5 Si la fonction d'indication Canal libre est activée, vous entendrez une brève tonalité d'avertissement lorsque le bouton **PTT** de la radio émettrice est relâché. Cette tonalité confirme que le canal est libre et que vous pouvez parler. Appuyez sur le bouton **PTT** pour répondre à l'appel.

L'appel se termine en l'absence d'activité vocale pendant une période prédéterminée.

---

### 6.8.2

## Réponse aux appels groupés

Lorsque vous recevez un appel groupé :

- La LED clignote en vert.
- Une brève tonalité est émise.
- La ligne de texte affiche Appel groupé, l'alias de l'appelant et l'alias de l'appel de groupe.

- Votre radio active le son à nouveau et l'appel entrant est audible dans le haut-parleur.

### 1 Effectuez l'une des opérations suivantes :

- Si la fonction d'indication Canal libre est activée, vous entendrez une brève tonalité d'avertissement lorsque le bouton **PTT** de la radio émettrice est relâché. Cette tonalité confirme que le canal est libre et que vous pouvez parler. Appuyez sur le bouton **PTT** pour répondre à l'appel.
- Si la fonction Interruption vocale est activée, appuyez sur le bouton **PTT** pour couper le son de la radio en émission afin de libérer le canal pour pouvoir répondre.

La LED passe au vert.

---

### 2 Effectuez l'une des opérations suivantes :

- Attendez la fin de la tonalité d'autorisation de parler (si cette fonction est activée) et parlez distinctement dans le microphone.
  - Attendez la fin de la tonalité locale **PTT** (si cette option est activée) et parlez distinctement dans le microphone.
-

- 3 Relâchez le bouton **PTT** pour écouter votre interlocuteur.

L'appel se termine en l'absence d'activité vocale pendant une période prédéterminée.

---

## 6.9

### Mode canal voix ouvert (OVCM)

Le mode canal voix ouvert (OVCM) permet à une radio qui n'est pas préconfigurée de fonctionner dans un système spécifique pour émettre et recevoir lors d'un appel de groupe ou d'un appel individuel.

Un appel de groupe OVCM prend également en charge les appels de diffusion. Programmez votre radio pour pouvoir utiliser cette fonction. Consultez votre fournisseur ou administrateur système pour en savoir plus.

#### 6.9.1

### Émission d'appels OVCM

Votre radio doit être programmée pour que vous puissiez lancer un appel OVCM. Suivez la procédure ci-après pour passer des appels OVCM sur votre radio.

- 1 Sélectionnez un canal correspondant à l'alias ou à l'ID du groupe actif.
- 

- 2 Effectuez l'une des opérations suivantes :

- Sélectionnez un canal correspondant à l'alias ou à l'ID du groupe actif.
  - Appuyez sur le bouton programmé **Accès par numérotation rapide**.
- 

- 3 Appuyez sur le bouton **PTT** pour lancer l'appel.

La LED passe au vert.

La ligne de texte affiche l'icône de type d'appel, OVCM et l'alias. ce qui indique que la radio a amorcé l'état OVCM.

---

- 4 Effectuez l'une des opérations suivantes :

- Attendez la fin de la tonalité d'autorisation de parler (si cette fonction est activée) et parlez distinctement dans le microphone.
  - Attendez la fin de la tonalité locale **PTT** (si cette option est activée) et parlez distinctement dans le microphone.
-

## 6.9.2

### Réponse aux appels OVCM

Lorsque vous recevez un appel OVCM :

- La LED clignote en vert.
- La ligne de texte affiche l'icône du type d'appel, OVCM, et l'alias correspondant.
- Votre radio active le son à nouveau et l'appel entrant est audible dans le haut-parleur.



#### REMARQUE :

Les utilisateurs destinataires ne sont pas autorisés à répondre pendant un appel de diffusion. Si le bouton **PTT** est enfoncé pendant un appel de diffusion, la tonalité d'interdiction de réponse retentit momentanément.

#### 1 Effectuez l'une des opérations suivantes :

- Si la fonction d'indication Canal libre est activée, vous entendrez une brève tonalité d'avertissement lorsque le bouton **PTT** de la radio émettrice est relâché. Cette tonalité confirme que le canal est libre et que vous pouvez parler. Appuyez sur le bouton **PTT** pour répondre à l'appel.

- Si la fonction Interruption vocale est activée, appuyez sur le bouton **PTT** pour couper le son de la radio en émission afin de libérer le canal pour pouvoir répondre.

La LED passe au vert.

---

#### 2 Effectuez l'une des opérations suivantes :

- Attendez la fin de la tonalité d'autorisation de parler (si cette fonction est activée) et parlez distinctement dans le microphone.
- Attendez la fin de la tonalité locale **PTT** (si cette option est activée) et parlez distinctement dans le microphone.

---

#### 3 Relâchez le bouton **PTT** pour écouter votre interlocuteur.

L'appel se termine en l'absence d'activité vocale pendant une période prédéterminée.

---

## Fonctions avancées

---

Ce chapitre indique comment utiliser les fonctions disponibles sur votre radio.

Votre revendeur ou administrateur système peut avoir adapté votre radio à vos besoins spécifiques. Consultez votre fournisseur ou administrateur système pour en savoir plus.

### 7.1

## Mode Direct

Cette fonction vous permet de continuer à communiquer lorsque votre relais ne fonctionne pas ou que votre radio se trouve hors de portée du relais mais dans les limites de la portée d'appel des autres radios.

Le paramètre Mode Direct est maintenu même après la mise hors tension.



### REMARQUE :



Les systèmes Capacity Plus–Single-Site et Capacity Plus–Multi-Site ainsi que les canaux de fréquences publiques qui sont dans une même fréquence ne prennent pas en charge cette fonction.



### 7.1.1

## Basculement entre les modes Relais et Direct



Suivez la procédure ci-après pour passer du mode Relais au mode Direct et inversement sur votre radio.

- 1 Effectuez l'une des opérations suivantes :
    - Appuyez sur le bouton **Relais/Direct** programmé. Ignorez les étapes suivantes.
    - Appuyez sur  pour accéder au menu.
- 

- 2 Appuyez sur  ou sur  pour accéder à l'option **Config/Infos**. Appuyez sur  pour valider la sélection.
- 

- 3 Appuyez sur  ou sur  pour accéder à l'option **Config. radio**. Appuyez sur  pour valider la sélection.
-



- 4 Appuyez sur  ou sur  pour accéder à l'option Mode Direct. Appuyez sur  pour valider la sélection.

Si cette option est activée, le symbole ✓ apparaît en regard de la mention Activé.

Si cette option est désactivée, le symbole ✓ n'est plus affiché en regard de la mention Activé.

L'écran revient automatiquement au menu précédent.

- 1 Exercez une pression longue sur le bouton **Écoute** programmé.

L'icône **Écoute** s'affiche à l'écran et la LED s'allume en jaune fixe.

Si le canal est en cours d'utilisation :

- Vous entendez une activité radio ou le silence total.
- La LED rouge s'allume.

Si le canal écouté est libre, vous entendez un « bruit blanc ».

- 2 Appuyez sur le bouton **PTT** pour parler. Relâchez le bouton **PTT** pour écouter.

### 7.2

## Functionalité d'écoute

Cette fonctionnalité d'écoute vous permet de vérifier qu'un canal est libre avant d'émettre.

### 7.2.1

## Écoute de canaux

Suivez la procédure ci-après pour écouter des canaux.

### 7.2.2

## Écoute permanente

La fonction d'écoute permanente permet de surveiller en continu l'activité d'un canal sélectionné.

## 7.2.2.1

## Activation/désactivation de l'écoute permanente

Suivez la procédure ci-après pour activer ou désactiver la fonction d'écoute permanente sur votre radio.

Appuyez sur le bouton **Écoute permanente** programmé.

Lorsque la radio entre dans ce mode :

- Une tonalité d'alerte retentit.
- La LED rouge s'allume.
- L'écran affiche `Écoute perma. activée` ainsi que l'icône **Écoute**.

Lorsque la radio quitte ce mode :

- Une tonalité d'alerte retentit.
  - La LED jaune s'éteint.
  - L'écran affiche `Écoute perma. désact.`
- 

## Rappel de canal d'accueil

Cette fonctionnalité fournit un rappel lorsque la radio n'est pas définie sur le canal d'accueil pendant un certain laps de temps.

Si cette fonction est activée via le CPS, lorsque votre radio n'est pas définie sur le canal d'accueil pendant un certain laps de temps, les événements suivants se produisent régulièrement :

- L'annonce et la tonalité de rappel de canal d'accueil sont émises.
- La première ligne de l'écran affiche `Non`.
- La deuxième ligne indique `Canal d'accueil`.

Vous pouvez répondre au rappel en effectuant l'une des actions suivantes :

- Retournez au canal d'accueil.
- Désactivez temporairement le rappel en utilisant le bouton programmable.
- Définissez un nouveau canal d'accueil à l'aide du bouton programmable.

### 7.3.1

## Désactivation du rappel de canal d'accueil

Lorsque le rappel du canal d'accueil se déclenche, vous pouvez le désactiver temporairement.

Appuyez sur le bouton programmé **Couper le rappel du canal d'accueil**.

L'écran affiche HCR muet.

---

### 7.3.2



## Définition de nouveaux canaux d'accueil



Lorsque le rappel de canal d'accueil se déclenche, vous pouvez définir un nouveau canal d'accueil.



- 1 Effectuez l'une des opérations suivantes :
  - Appuyez sur le bouton programmable **Réinitialiser le canal d'accueil** pour définir le canal actuel en tant que nouveau canal d'accueil. Ignorez les étapes suivantes.



La première ligne de l'écran indique l'alias du canal et la seconde ligne affiche Nouv. canal acc.

- Appuyez sur  pour accéder au menu.
- 

- 2 Appuyez sur  ou sur  pour accéder à l'option Config/Infos. Appuyez sur  pour valider la sélection.
- 

- 3 Appuyez sur  ou sur  pour accéder à l'option Config. radio. Appuyez sur  pour valider la sélection.
- 

- 4 Appuyez sur  ou  pour accéder à l'option Canal d'accueil. Appuyez sur  pour valider la sélection.
-

- 5 Appuyez sur  ou  pour accéder à l'alias du nouveau canal d'accueil. Appuyez sur  pour valider la sélection.

L'écran affiche ✓ en regard de l'alias du canal d'accueil sélectionné.

## 7.4

### Écoute ambiance

Cette fonction permet de mettre sous tension le microphone d'une radio cible par le biais d'un alias ou d'un ID de terminal. Vous pouvez utiliser cette fonction pour écouter à distance l'activité dans l'environnement de la radio cible.

Il existe deux types d'écoute d'ambiance :

- Écoute ambiance sans authentification
- Écoute ambiance avec authentification

L'écoute d'ambiance authentifiée est une fonctionnalité disponible à l'achat. En mode d'écoute d'ambiance authentifiée, une vérification est requise lorsque votre radio allume le microphone d'une radio cible.

Lorsque votre radio active cette fonctionnalité sur une radio cible disposant de l'authentification utilisateur, une phrase de passe est requise. La phrase de passe est préprogrammée dans la radio cible via CPS.

La radio et la radio cible doivent être programmées pour pouvoir utiliser cette fonctionnalité.



Cette fonctionnalité s'arrête après une durée programmée ou lorsque la radio cible est utilisée.

#### 7.4.1

### Déclenchement de l'Écoute ambiance

Suivez la procédure ci-après pour déclencher une écoute à distance sur votre radio.

- 1 Appuyez sur le bouton préprogrammé **Écoute ambiance**.

- 2 Appuyez sur  ou sur  pour accéder à l'alias ou à l'ID souhaité.

- 3 Appuyez sur  pour valider la sélection. L'un des événements suivants se produit :

- L'écran affiche un mini-avis de transition, indiquant que la requête est en cours. La LED passe au vert.
- Un écran de phrase de passe s'affiche.

Saisissez la phrase de passe. Appuyez sur  pour continuer.

- Si la phrase de passe est correcte, l'écran affiche un mini-avis de transition, indiquant que la requête est en cours. La LED passe au vert.
- Si la phrase de passe est incorrecte, l'écran affiche un mini-avis négatif et revient à l'écran précédent.

#### 4 Attendez l'accusé de réception.

Si l'opération réussit :

- Une tonalité d'indication positive est émise.
- L'écran affiche un mini-avis positif.
- Des signaux audio sont émis sur la radio écoutée à distance pendant une durée programmée, tandis que l'écran affiche *Écoute amb.* Lorsque

le délai programmé expire, une tonalité d'avertissement est émise et la LED s'éteint.

Si l'opération échoue :





- Une tonalité d'indication négative est émise.
- L'écran affiche un mini-avis négatif.



---

### 7.4.2



## Déclenchement de l'écoute d'ambiance à l'aide du répertoire

Suivez la procédure ci-après pour déclencher une écoute à distance sur votre radio à l'aide du répertoire.

- 1 Appuyez sur  pour accéder au menu.
- 2 Appuyez sur  ou sur  pour accéder au répertoire. Appuyez sur  pour valider la sélection.

3 Appuyez sur  ou sur  pour accéder à l'alias ou à l'ID souhaité. Appuyez sur  pour valider la sélection.

---

4 Appuyez sur  ou sur  pour accéder à l'option *Écoute amb.*

---

5 Appuyez sur  pour valider la sélection. L'un des événements suivants se produit :

- L'écran affiche un mini-avis de transition, indiquant que la requête est en cours. La LED passe au vert.
- Un écran de phrase de passe s'affiche.

Saisissez la phrase de passe. Appuyez sur  pour continuer.

- Si la phrase de passe est correcte, l'écran affiche un mini-avis de transition, indiquant que la requête est en cours. La LED passe au vert.

- Si la phrase de passe est incorrecte, l'écran affiche un mini-avis négatif et revient à l'écran précédent.
- 

6 Attendez l'accusé de réception.

Si l'opération réussit :

- Une tonalité d'indication positive est émise.
- L'écran affiche un mini-avis positif.
- Des signaux audio sont émis sur la radio écoutée à distance pendant une durée programmée, tandis que l'écran affiche *Écoute amb.* Lorsque le délai programmé expire, une tonalité d'avertissement est émise et la LED s'éteint.

Si l'opération échoue :

- Une tonalité d'indication négative est émise.
  - L'écran affiche un mini-avis négatif.
-



7.4.3

## Déclenchement de l'écoute d'ambiance à l'aide de la numérotation manuelle



Suivez la procédure ci-après pour déclencher une écoute à distance sur votre radio à l'aide de la numérotation manuelle.

- 1 Appuyez sur  pour accéder au menu.



---

- 2 Appuyez sur  ou sur  pour accéder au répertoire. Appuyez sur  pour valider la sélection.



---



- 3 Appuyez sur  ou sur  pour accéder à l'option Num. manuelle. Appuyez sur  pour valider la sélection.

---

- 4 Appuyez sur  ou sur  pour accéder à l'option Numéro radio. Appuyez sur  pour valider la sélection.

---

- 5 Effectuez l'une des opérations suivantes :
  - Saisissez l'alias ou l'ID du terminal radio, puis appuyez sur  pour continuer.
  - Modifiez le dernier ID appelé, puis appuyez sur  pour continuer.

- 
- 6 Appuyez sur  ou sur  pour accéder à l'option Écoute amb.

- 
- 7 Appuyez sur  pour valider la sélection. L'un des événements suivants se produit :
    - L'écran affiche un mini-avis de transition, indiquant que la requête est en cours. La LED passe au vert.
    - Un écran de phrase de passe s'affiche.

Saisissez la phrase de passe. Appuyez sur  pour continuer.

- Si la phrase de passe est correcte, l'écran affiche un mini-avis de transition, indiquant que la requête est en cours. La LED passe au vert.

- Si la phrase de passe est incorrecte, l'écran affiche un mini-avis négatif et revient à l'écran précédent.

## 8 Attendez l'accusé de réception.

Si l'opération réussit :

- Une tonalité d'indication positive est émise.
- L'écran affiche un mini-avis positif.
- Des signaux audio sont émis sur la radio écoutée à distance pendant une durée programmée, tandis que l'écran affiche *Écoute amb.* Lorsque le délai programmé expire, une tonalité d'avertissement est émise et la LED s'éteint.

Si l'opération échoue :

- Une tonalité d'indication négative est émise.
- L'écran affiche un mini-avis négatif.



radio cible ne fournit aucune indication sonore ou visuelle de cette opération. Cette fonction est uniquement applicable à un alias ou ID de terminal radio. Vous devez programmer votre radio pour pouvoir utiliser cette fonction.

### 7.5.1

## Envoi de vérifications radio

Suivez la procédure ci-après pour envoyer des vérifications radio sur votre radio.

1 Appuyez sur le bouton **Vérif. radio** programmé.

2 Appuyez sur  ou sur  pour accéder à l'alias ou à l'ID souhaité. Appuyez sur  pour valider la sélection.

L'écran affiche un mini-avis de transition, indiquant que la requête est en cours. La LED passe au vert.

Attendez l'accusé de réception.

Si vous appuyez sur  lorsque la radio est en attente d'un accusé de réception, une tonalité est émise, la radio annule toutes les nouvelles tentatives et quitte le mode de vérification radio.

### 7.5

## Vérification radio

Cette fonction permet de déterminer si une radio est active sur un système sans avoir à déranger son utilisateur. La



La radio revient à l'écran d'alias ou d'ID du terminal radio.



## 7.5.2

### Envoi de vérifications radio à l'aide du répertoire



Suivez la procédure ci-après pour envoyer des vérifications radio sur votre radio à l'aide du répertoire.

- 1 Appuyez sur  pour accéder au menu.



---

- 2 Appuyez sur  ou sur  pour accéder au répertoire. Appuyez sur  pour valider la sélection.

---

- 3 Appuyez sur  ou sur  pour accéder à l'alias ou à l'ID souhaité. Appuyez sur  pour valider la sélection.

---

- 4 Appuyez sur  ou sur  pour accéder à l'option Vérif. radio. Appuyez sur  pour valider la sélection.  
La LED passe au vert.

- 5 Attendez l'accusé de réception.

Si vous appuyez sur  pendant que votre radio attend l'accusé de réception, une tonalité est émise et la radio annule toutes les tentatives avant de quitter le mode Vérif. radio.  
La radio revient à l'écran d'alias ou d'ID du terminal radio.

## 7.6

### Listes de balayage

Les listes de balayage sont créées et attribuées à des canaux ou groupes spécifiques. Votre radio recherche une activité vocale en balayant la séquence des canaux ou groupes spécifiée dans la liste de balayage.

Votre radio peut prendre en charge jusqu'à 250 listes de balayage, chacune comptant au maximum 16 membres.

Chaque liste de balayage peut contenir des entrées analogiques et numériques.

Vous pouvez ajouter, supprimer ou classer des canaux par ordre de priorité en modifiant la liste de balayage.

L'icône **Priorité** est affichée à gauche de l'alias du membre (si cette fonction est activée). Elle indique si le membre correspond à une liste de canal de Priorité 1 ou 2. Une liste de balayage ne peut pas contenir plusieurs canaux de Priorité 1 ou 2. L'icône **Priorité** n'est pas affichée lorsque la priorité est définie sur **Aucune**.



### 7.6.1

## Affichage des entrées de la liste de balayage



Suivez la procédure ci-après pour afficher les entrées contenues dans la liste de balayage de votre radio.

- 1 Appuyez sur  pour accéder au menu.



---

- 2 Appuyez sur  ou sur  pour accéder à l'option Balayage. Appuyez sur  pour valider la sélection.

---

- 3 Appuyez sur  ou  pour accéder à l'option Liste de balayage. Appuyez sur  pour valider la sélection.

---

- 4 Appuyez sur  ou sur  pour afficher les différents membres de la liste.

---



### 7.6.2

## Ajout d'entrées à la liste de balayage



Suivez la procédure ci-après pour ajouter des entrées à la liste de balayage de votre radio.

- 1 Appuyez sur  pour accéder au menu.



---

- 2 Appuyez sur  ou sur  pour accéder à l'option Balayage. Appuyez sur  pour valider la sélection.



---

3 Appuyez sur  ou sur  pour accéder à l'option Liste de balayage. Appuyez sur  pour valider la sélection.



---

4 Appuyez sur  ou sur  pour accéder à l'option Aj. membre. Appuyez sur  pour valider la sélection.

---







5 Appuyez sur  ou sur  pour accéder à l'alias ou à l'ID souhaité. Appuyez sur  pour valider la sélection.

---

6 Appuyez sur  ou sur  pour accéder au niveau de priorité souhaité. Appuyez sur  pour valider la sélection.  
L'écran affiche un mini-avis positif, puis immédiatement après : Ajouter autre ?.

---

7 Effectuez l'une des opérations suivantes :

- Appuyez sur  ou sur  pour atteindre Oui afin d'ajouter une nouvelle entrée. Appuyez sur  pour valider la sélection. Répétez les étapes [étape 5](#) et [étape 6](#).
  - Appuyez sur  ou sur  pour atteindre Non afin d'enregistrer la liste actuelle. Appuyez sur  pour valider la sélection.
- 



### 7.6.3

## Suppression des entrées de la liste de balayage



Suivez la procédure ci-après pour supprimer des entrées de la liste de balayage.

1 Appuyez sur  pour accéder au menu.



---

2 Appuyez sur  ou sur  pour accéder à l'option Balayage. Appuyez sur  pour valider la sélection.



---

3 Appuyez sur  ou sur  pour accéder à l'option Liste de balayage. Appuyez sur  pour valider la sélection.

---



4 Appuyez sur  ou sur  pour accéder à l'alias ou à l'ID souhaité. Appuyez sur  pour valider la sélection.



---

5 Appuyez sur  ou sur  pour accéder à l'option Supprimer. Appuyez sur  pour valider la sélection.  
L'écran affiche Supprimer entrée ?.

---

6 Effectuez l'une des opérations suivantes :

- Appuyez sur  ou sur  pour atteindre Oui afin de supprimer l'entrée. Appuyez sur  pour valider la sélection.  
L'écran affiche un mini-avis positif.

- Appuyez sur  ou sur  pour atteindre Non afin de revenir à l'écran précédent. Appuyez sur  pour valider la sélection.

---

7 Répétez [étape 4](#) à [étape 6](#) pour supprimer d'autres entrées.

---

8 Exercez une pression longue sur  pour revenir à l'écran d'accueil après avoir supprimé les alias ou ID souhaités.

---



#### 7.6.4

### Définition des priorités des entrées de la liste de balayage



Suivez la procédure ci-après pour attribuer des priorités aux entrées contenues dans la liste de balayage de votre radio.

1 Appuyez sur  pour accéder au menu.



---

2 Appuyez sur  ou sur  pour accéder à l'option Balayage. Appuyez sur  pour valider la sélection.



---

3 Appuyez sur  ou  pour accéder à l'option Liste de balayage. Appuyez sur  pour valider la sélection.



---

4 Appuyez sur  ou sur  pour accéder à l'alias ou à l'ID souhaité. Appuyez sur  pour valider la sélection.

---

5 Appuyez sur  ou sur  pour accéder à l'option Modif. priorité. Appuyez sur  pour valider la sélection.

---

6 Appuyez sur  ou sur  pour accéder au niveau de priorité souhaité. Appuyez sur  pour valider la sélection.

L'écran affiche un mini-avis positif, puis revient à l'écran précédent. L'icône **Priorité** s'affiche sur la gauche de l'alias de membre.

---

## 7.7

### Balayage

Lorsque vous exécutez un balayage, votre radio fait défiler la liste de balayage programmé du canal actuel à la recherche d'activité vocale.

Vous pouvez lancer un balayage de deux manières différentes :

#### **Balayage du canal principal (manuel)**

Votre radio balaie tous les canaux ou groupes de la liste. Lorsque votre radio passe en mode de balayage, elle peut, selon sa configuration, commencer automatiquement par le dernier canal/groupe actif balayé ou par le canal sur lequel le balayage a démarré.

## Balayage auto (automatique)

Votre radio lance automatiquement le balayage dès que vous sélectionnez un canal ou groupe sur lequel la fonction de balayage automatique est activée.



### REMARQUE :

Lorsque vous configurez l'option de **réception des messages de groupe pendant le balayage**, votre radio peut recevoir des messages de groupe depuis des canaux non accueil. Votre radio peut répondre aux messages de groupe sur le canal d'accueil mais pas répondre sur les canaux non accueil. Consultez votre fournisseur ou administrateur système pour en savoir plus.

### 7.7.1

## Activation/désactivation du balayage



Suivez la procédure ci-après pour activer ou désactiver le balayage sur votre radio.

- 1 Tournez le **bouton du sélecteur de canal** pour sélectionner un canal programmé avec une liste de balayage.



---

- 2 Appuyez sur  pour accéder au menu.



---

- 3 Appuyez sur  ou sur  pour accéder à l'option Balayage. Appuyez sur  pour valider la sélection.

---

- 4 Appuyez sur  ou  pour accéder à l'option État du balayage. Appuyez sur  pour valider la sélection.

---

- 5 Appuyez sur  ou  pour accéder à l'état de balayage requis, puis appuyez sur  pour effectuer la sélection.

---

Si le balayage est activé :

- L'écran affiche Scan Activé ainsi que l'icône **Balayage**.
- La LED clignote en jaune.

Si le balayage est désactivé :

- L'écran affiche Scan Désactivé.
- L'icône **Balayage** disparaît.
- La LED s'éteint.

### 7.7.2

## Réponse aux transmissions pendant un balayage

Pendant le balayage, votre radio s'arrête sur un canal/ groupe sur lequel elle détecte de l'activité. Elle reste sur ce canal pendant une durée programmée appelée « temps de maintien ». Suivez la procédure ci-après pour répondre à des transmissions pendant un balayage.

- 1  Si la fonction d'indication Canal libre est activée, vous entendrez une brève tonalité d'avertissement lorsque le bouton **PTT** de la radio émettrice sera relâché. Cette tonalité confirme que le canal est libre et que vous pouvez parler. Appuyez sur le bouton **PTT** pendant le délai de maintien.

La LED passe au vert.

- 2 Effectuez l'une des opérations suivantes :
  - Attendez la fin de la tonalité d'autorisation de parler (si cette fonction est activée) et parlez distinctement dans le microphone.

-  Attendez la fin de la tonalité locale **PTT** (si cette option est activée) et parlez distinctement dans le microphone.

- 3 Relâchez le bouton **PTT** pour écouter votre interlocuteur.

La radio reprend le balayage d'autres canaux ou groupes si vous ne répondez pas pendant le temps de maintien.

### 7.7.3

## Suppression des canaux nuisibles

Si un canal génère constamment du bruit ou des appels indésirables (pouvant donc être qualifié de « canal nuisible »), vous pouvez temporairement le supprimer de la liste de balayage. Cette fonction ne peut pas être appliquée au canal désigné comme canal sélectionné. Suivez la procédure ci-après pour supprimer des canaux nuisibles sur votre radio.

- 1 Lorsque votre radio se verrouille sur un canal indésirable ou nuisible, appuyez sur le bouton programmé de **suppression de canal nuisible** jusqu'à ce qu'une tonalité soit émise.

- 2 Relâchez le bouton programmé **Suppression de canal nuisible**.

Le canal nuisible est supprimé.

#### 7.7.4

### Restauration des canaux nuisibles

Suivez la procédure ci-après pour restaurer des canaux nuisibles sur votre radio.

Effectuez l'une des opérations suivantes :

- Mettez la radio hors tension, puis de nouveau sous tension.
- Arrêtez et redémarrez le balayage à l'aide du menu ou du bouton programmé **Balayage**.
- Changez de canal à l'aide du **sélecteur de canal**.

#### 7.8

## Balayage avec sélection



### automatique

La fonction de balayage avec sélection automatique vous procure une couverture remarquablement étendue dans les zones où plusieurs stations de base émettent des informations identiques sur différents canaux analogiques.

Votre radio balaie les canaux analogiques de ces stations de base et applique un processus de sélection automatique (voting) pour sélectionner le signal le plus puissant. Ensuite, votre radio reçoit les transmissions de cette station de base.

Pendant un balayage avec sélection automatique, l'écran affiche l'icône **Balayage avec sélection automatique** tandis que la LED clignote en jaune.

Pour répondre à une transmission pendant un balayage avec sélection automatique, reportez-vous à la section [Réponse aux transmissions pendant un balayage à la page 74](#).



## 7.9

## Paramètres des contacts

Le menu Contacts fournit une fonction d'annuaire sur votre radio. Chaque entrée correspond à un alias ou ID que vous pouvez utiliser pour lancer un appel. Les entrées sont classées par ordre alphabétique.

Chaque entrée, selon le contexte, est associée aux différents types d'appels suivants : appel de groupe, appel individuel, appel général, appel PC ou appel console opérateur.

Les appels PC et dispatch sont des appels de données. Ils sont uniquement disponibles avec certaines applications. Veuillez consulter la documentation concernant les applications de données.



### REMARQUE :

Une coche est affichée devant chaque touche numérique attribuée à une entrée. Si la coche est placée devant une position `Wide`, cela signifie qu'aucune touche numérique n'a été attribuée à cette entrée.

Votre radio prend en charge deux répertoires, un pour les contacts analogiques et un pour les contacts numériques (500 entrées maximum par répertoire).

Chaque entrée de chaque liste affiche les informations suivantes :

- Type d'appel
- Alias d'appel
- ID d'appel



### REMARQUE :

Dans le répertoire numérique, vous pouvez ajouter ou modifier un ID de terminal radio. Seul votre fournisseur peut supprimer un ID de terminal radio.

Vous pouvez uniquement afficher les ID de terminaux radio ou les modifier et lancer un avertissement d'appel pour le répertoire analogique. Seul votre fournisseur peut ajouter et supprimer des fonctionnalités.

Si la fonction Secret est activée sur un canal, vous pouvez utiliser cette fonctionnalité pour réaliser un appel de groupe crypté, un appel individuel ou un appel général sur ce canal. Seules les radios cibles disposant de la même clé de confidentialité ou des mêmes valeur et ID de clé que ceux de votre radio sont en mesure de déchiffrer la transmission.



## 7.9.1

## Émission d'appels de groupe à l'aide du répertoire



Suivez la procédure ci-après pour passer des appels de groupe sur votre radio à l'aide du répertoire.

- 1 Appuyez sur  pour accéder au menu.

---

- 2 Appuyez sur  ou sur  pour accéder au répertoire. Appuyez sur  pour valider la sélection.

---

- 3 Appuyez sur  ou sur  pour accéder à l'alias ou à l'ID souhaité.

---

- 4 Appuyez sur le bouton **PTT** pour lancer l'appel.  
La LED passe au vert.

---

- 5 Effectuez l'une des opérations suivantes :
  - Attendez la fin de la tonalité d'autorisation de parler (si cette fonction est activée) et parlez distinctement dans le microphone.

-  Attendez la fin de la tonalité locale **PTT** (si cette option est activée) et parlez distinctement dans le microphone.

- 6 Relâchez le bouton **PTT** pour écouter votre interlocuteur.

La LED verte clignote lorsqu'un utilisateur du groupe répond. L'écran affiche l'icône **Appel de groupe**, ainsi que l'alias ou l'ID du groupe et de la radio en émission.

- 7  Si la fonction d'indication Canal libre est activée, vous entendrez une brève tonalité d'avertissement lorsque le bouton **PTT** de la radio émettrice sera relâché. Cette tonalité confirme que le canal est libre et que vous pouvez parler. Appuyez sur le bouton **PTT** pour répondre à l'appel.



L'appel se termine en l'absence d'activité vocale pendant une période prédéterminée.

7.9.2



## Émission d'appels individuels à l'aide du répertoire

- 1 Appuyez sur  pour accéder au menu.

---

- 2 Appuyez sur  ou sur  pour accéder au répertoire. Appuyez sur  pour valider la sélection.

---

- 3 Appuyez sur  ou sur  pour accéder à l'alias ou à l'ID souhaité. Appuyez sur  pour valider la sélection.

---

- 4 Appuyez sur le bouton **PTT** pour lancer l'appel.  
La LED passe au vert. L'écran affiche l'alias de la destination.

---

- 5 Attendez la fin de la tonalité d'autorisation de parler (si cette fonction est activée) et parlez distinctement dans le microphone.

---

- 6 Relâchez le bouton **PTT** pour écouter votre interlocuteur.

L'écran affiche l'alias ou l'ID de l'utilisateur émetteur.

---

- 7  Si la fonction d'indication Canal libre est activée, vous entendrez une brève tonalité d'avertissement lorsque le bouton **PTT** de la radio émettrice sera relâché. Cette tonalité confirme que le canal est libre et que vous pouvez parler. Appuyez sur le bouton **PTT** pour répondre à l'appel.

L'appel se termine en l'absence d'activité vocale pendant une période prédéterminée. Une tonalité est émise. L'écran affiche Appel terminé.

---



7.9.3

## Définition du contact par défaut



Suivez la procédure ci-après pour définir le contact par défaut utilisé sur votre radio.

- 1 Appuyez sur  pour accéder au menu.



---

2 Appuyez sur  ou sur  pour accéder au répertoire. Appuyez sur  pour valider la sélection.

---

3 Appuyez sur  ou sur  pour accéder à l'alias ou à l'ID souhaité. Appuyez sur  pour valider la sélection.

---

4 Appuyez sur  ou sur  pour accéder à l'option Définir défaut. Appuyez sur  pour valider la sélection.

Une tonalité d'indication positive est émise. L'écran affiche un mini-avis positif. L'écran affiche le symbole ✓ en regard de l'alias ou de l'ID sélectionné par défaut.

---

## 7.10

### Paramètres des indicateurs d'appel



Cette fonction vous permet de configurer les sonneries des appels ou des messages texte.

#### 7.10.1



### Activation/désactivation des sonneries d'avertissements d'appel

1 Appuyez sur  pour accéder au menu.



---

2 Appuyez sur  ou sur  pour accéder à l'option Config/Infos. Appuyez sur  pour valider la sélection.



---

3 Appuyez sur  ou sur  pour accéder à l'option Config. radio. Appuyez sur  pour valider la sélection.



---

4 Appuyez sur  ou  pour accéder à l'option Tonalités/Alertes. Appuyez sur  pour valider la sélection.

---

5 Appuyez sur  ou sur  pour accéder à l'option **Sonn. d'appels**. Appuyez sur  pour valider la sélection.

---

6 Appuyez sur  ou sur  pour accéder à l'option **Avert. d'appel**. Appuyez sur  pour valider la sélection.

---



### 7.10.2

## Activation/désactivation des sonneries des appels individuels



Suivez la procédure ci-après pour activer ou désactiver les sonneries des appels individuels sur votre radio.

1 Appuyez sur  pour accéder au menu.



---

2 Appuyez sur  ou sur  pour accéder à l'option **Config/Infos**. Appuyez sur  pour valider la sélection.



---

3 Appuyez sur  ou sur  pour accéder à l'option **Config. radio**. Appuyez sur  pour valider la sélection.



---

4 Appuyez sur  ou sur  pour accéder à l'option **Trinités/Avert.**. Appuyez sur  pour valider la sélection.

---

5 Appuyez sur  ou sur  pour accéder à l'option **Sonn. d'appels**. Appuyez sur  pour valider la sélection.

---

6 Appuyez sur  ou sur  pour accéder à l'option **Appel indiv.** Appuyez sur  pour valider la sélection.

L'écran affiche ✓ en regard de l'option **Activé**, si l'option des sonneries d'appel individuel est activée.



L'écran affiche ✓ en regard de l'option Désactivé, si l'option des sonneries d'appel individuel est désactivée.



### 7.10.3



## Activation/désactivation des sonneries des appels sélectifs



Suivez la procédure ci-après pour activer ou désactiver les sonneries des appels sélectifs sur votre radio.



1 Appuyez sur  pour accéder au menu.

2 Appuyez sur  ou sur  pour accéder à l'option Config/Infos. Appuyez sur  pour valider la sélection.

3 Appuyez sur  ou sur  pour accéder à l'option Config. radio. Appuyez sur  pour valider la sélection.



4 Appuyez sur  ou sur  pour accéder à l'option Tnlés/Avert. Appuyez sur  pour valider la sélection.



5 Appuyez sur  ou sur  pour accéder à l'option Sonn. d'appels. Appuyez sur  pour valider la sélection.

6 Appuyez sur  ou sur  pour accéder à l'option Appel sélectif. Appuyez sur  pour valider la sélection.

L'écran affiche le symbole ✓ ainsi que la tonalité actuelle.

7 Effectuez l'une des opérations suivantes :

- Appuyez sur  ou sur  pour accéder à la tonalité souhaitée. Appuyez sur  pour valider la sélection.  
L'écran affiche le symbole ✓ ainsi que la tonalité sélectionnée.

- Appuyez sur  ou sur  pour accéder à l'option Désactivé. Appuyez sur  pour valider la sélection.  
Si les sonneries étaient précédemment activées, l'écran affiche le symbole ✓ en regard de l'option Désactivé.  
Si les sonneries étaient précédemment désactivées, le symbole ✓ n'apparaît pas en regard de l'option Désactivé.
- 



#### 7.10.4



### Activation/désactivation des sonneries des messages texte



Suivez la procédure ci-après pour activer ou désactiver les sonneries des messages texte sur votre radio.



- 1 Appuyez sur  pour accéder au menu.



---

  - 2 Appuyez sur  ou sur  pour accéder à l'option Config/Infos. Appuyez sur  pour valider la sélection.
- 







- 3 Appuyez sur  ou sur  pour accéder à l'option Config. radio. Appuyez sur  pour valider la sélection.
- 

- 4 Appuyez sur  ou sur  pour accéder à l'option Trltés/Avert. Appuyez sur  pour valider la sélection.
- 

- 5 Appuyez sur  ou sur  pour accéder à l'option Sonn. d'appels. Appuyez sur  pour valider la sélection.
- 

- 6 Appuyez sur  ou  pour accéder à l'option Message texte. Appuyez sur  pour valider la sélection.  
L'écran affiche le symbole ✓ ainsi que la tonalité actuelle.
- 

- 7 Effectuez l'une des opérations suivantes :











- Appuyez sur  ou sur  pour accéder à la tonalité souhaitée. Appuyez sur  pour valider la sélection.  
L'écran affiche le symbole ✓ ainsi que la tonalité sélectionnée.
- Appuyez sur  ou sur  pour accéder à l'option Désactivé. Appuyez sur  pour valider la sélection.  
Si les sonneries étaient précédemment activées, l'écran affiche le symbole ✓ en regard de l'option Désactivé.  
Si les sonneries étaient précédemment désactivées, le symbole ✓ n'apparaît pas en regard de l'option Désactivé.

### 7.10.5

## Attribution de types de sonnerie

La radio peut être programmée pour émettre l'une des 11 sonneries prédéfinies lorsqu'elle reçoit un appel individuel, un avertissement d'appel ou un message texte

d'un contact spécifique. En faisant défiler la liste, vous entendez successivement chaque sonnerie.



- 1 Appuyez sur  pour accéder au menu.
- 2 Appuyez sur  ou sur  pour accéder au répertoire. Appuyez sur  pour valider la sélection.  
Les entrées sont classées par ordre alphabétique.
- 3 Appuyez sur  ou sur  pour accéder à l'alias ou à l'ID souhaité. Appuyez sur  pour valider la sélection.
- 4 Appuyez sur  ou  pour accéder à l'option Voir/Modifier. Appuyez sur  pour valider la sélection.



- 5 Appuyez sur  jusqu'à ce que l'écran affiche le menu `Sonnerie`.

Le symbole ✓ indique la tonalité actuellement sélectionnée.

---

- 6 Appuyez sur  ou  pour accéder à la tonalité souhaitée. Appuyez sur  pour valider la sélection.

L'écran indique `Contact enregistré`.

---

### 7.10.6

## Sélection d'un type d'alerte sonore



### REMARQUE :

Le bouton préprogrammé **Type avert.son.** est attribué par votre revendeur ou par l'administrateur système. Consultez votre revendeur ou administrateur système pour déterminer comment la radio a été programmée.

Vous pouvez programmer votre radio pour qu'elle vibre lors de la réception d'appels. Si l'option Toutes tonalités est











désactivée, la radio affiche l'icône Silencieux. Si l'option Toutes tonalités est activée, le type d'alerte par sonnerie associé s'affiche.









La radio vibre une fois s'il s'agit d'un style de sonnerie momentané. La radio vibre plusieurs fois s'il s'agit d'un mode de sonnerie répétitif. Lorsqu'elle est réglée sur Sonnerie & Vibration, la radio émet une tonalité spécifique en cas de transaction radio entrante (par exemple : alerte d'appel ou message). Cette tonalité ressemble à la tonalité d'indication positive ou à celle d'un appel manqué.

Pour les radios équipées de batteries qui prennent en charge la fonction Vibration et fixées à un clip de ceinture à vibration, les options de type d'avertissement sonore disponibles sont Silencieux, Sonnerie, Vibration, et enfin Sonnerie & Vibration.

Pour les radios équipées de batteries qui ne prennent pas en charge la fonction Vibration et non fixées à un clip de ceinture à vibration, le type d'avertissement sonore est automatiquement défini sur Sonnerie. Les options de type d'avertissement sonnerie disponibles sont Silencieux et Sonnerie.

Vous pouvez sélectionner un type d'avertissement sonore en effectuant l'une des opérations suivantes.

- Appuyez sur le bouton programmé **Type avert.son.** pour accéder au menu du type d'avertissement sonore.
  - a. Appuyez sur  ou  pour accéder à `Sonnerie, Vibration, Sonnerie & Vibration` ou `Silencieux` et appuyez sur  pour sélectionner.
- Accédez à cette fonction via le menu.
  - a. Appuyez sur  pour accéder au menu.
  - b. Appuyez sur  ou  pour accéder à `Config/Infos` et appuyez sur  pour sélectionner.
  - c. Appuyez sur  ou  pour accéder à `Config. radio` et appuyez sur  pour sélectionner.

- d. Appuyez sur  ou  pour accéder à `Tntés/Avert.` et appuyez sur  pour sélectionner.
- e. Appuyez sur  ou  pour accéder à `Type avert.son.` et appuyez sur  pour sélectionner.
- f. Appuyez sur  ou  pour accéder à `Sonnerie, Vibration, Sonnerie & Vibration` ou `Silencieux` et appuyez sur  pour sélectionner.

#### 7.10.7

### Configuration du style de vibreur





















#### REMARQUE :

Le bouton préprogrammé **Style de vibreur** est attribué par votre revendeur ou par l'administrateur système. Consultez votre revendeur ou administrateur système pour déterminer comment la radio a été programmée.

Le style de vibreur est activé lorsque le clip de ceinture à vibration est relié à la radio avec une batterie qui prend en charge la fonction Vibreur.

Vous pouvez configurer le style de vibreur en procédant de l'une des manières suivantes.

- Appuyez sur le bouton programmé **Style vibreur** pour accéder au menu Style de vibreur.
  - a. Appuyez sur  ou  pour accéder à Court, Moyen ou Long et appuyez sur  pour sélectionner.
- Accédez à cette fonction via le menu.
  - a. Appuyez sur  pour accéder au menu.
  - b. Appuyez sur  ou  pour accéder à Config/Infos et appuyez sur  pour sélectionner.
  - c. Appuyez sur  ou  pour accéder à Config. radio et appuyez sur  pour sélectionner.

- d. Appuyez sur  ou  pour accéder à Tntés/Avert. et appuyez sur  pour sélectionner.
- e. Appuyez sur  ou  pour accéder à Style de vibration et appuyez sur  pour sélectionner.
- f. Appuyez sur  ou  pour accéder à Court, Moyen ou Long et appuyez sur  pour sélectionner.

### 7.10.8

## Volume croissant de la tonalité des alarmes

Votre radio peut être programmée par votre revendeur pour vous avertir en permanence lorsqu'un appel radio reste sans réponse. Votre radio augmente automatiquement le

volume de la tonalité pendant une période prédéterminée. Cette fonction est appelée Avert. croissant.

## 7.11

### Alias de l'appelant dynamique

Cette fonction permet de configurer l'alias d'un appelant dans la radio.

En cours d'appel, la radio réceptrice affiche l'alias de l'appelant de la radio émettrice.

La liste des alias des appelants peut stocker jusqu'à 500 alias d'appelants de la radio émettrice. Vous pouvez afficher ou passer des appels individuels à partir de la liste des alias des appelants. Lorsque vous éteignez votre radio, l'historique des alias des appelants récepteurs est supprimé de la liste des alias des appelants.



#### 7.11.1

### Affichage de la liste des alias des appelants



Vous pouvez accéder à la liste des alias des appelants pour afficher les détails de l'alias d'un appelant en cours de transmission.

- 1 Appuyez sur  pour accéder au menu.



---

- 2 Appuyez sur  ou sur  pour accéder aux Alias des appelants. Appuyez sur  pour valider la sélection.

---

- 3 Appuyez sur  ou sur  pour accéder à la liste souhaitée. Appuyez sur  pour valider la sélection.

---

- 4 Appuyez sur  ou sur  pour accéder à l'option Voir détails. Appuyez sur  pour valider la sélection.

---



### 7.11.2

## Lancement d'un appel individuel à partir de la liste des alias des appelants



Vous pouvez accéder à la liste des alias des appelants pour lancer un appel individuel.

- 1 Appuyez sur  pour accéder au menu.

---

- 2 Appuyez sur  ou sur  pour accéder aux Alias des appelants. Appuyez sur  pour valider la sélection.

---

- 3 Appuyez sur  ou sur  pour accéder à l'<alias d'appelant souhaité>.

---

- 4 Pour appeler, appuyez de manière prolongée sur le bouton **PTT**.

### 7.12

## Caractéristiques du journal des appels

Votre radio effectue le suivi de tous les appels individuels entrants et sortants, répondus ou en absence. Ce journal vous permet d'afficher et de gérer les appels récents.

Les avertissements d'appels manqués peuvent être inclus dans les journaux d'appels, selon la configuration du système de votre radio. Les listes d'appels vous permettent d'effectuer les tâches suivantes :



- Supprimer l'appel
- Voir les détails



### 7.12.1

## Affichage des appels récents

- 1 Appuyez sur  pour accéder au menu.

---



- 2 Appuyez sur  ou sur  pour accéder à l'option Appels. Appuyez sur  pour valider la sélection.

- 3 Appuyez sur  ou sur  pour accéder à la liste souhaitée. Les options sont les suivantes : Manqués, Répondus et Sortants.

Appuyez sur  pour valider la sélection.

L'écran affiche l'entrée la plus récente.

---

- 4 Appuyez sur  ou sur  pour afficher la liste.

Appuyez sur le bouton **PTT** pour lancer un appel avec l'alias ou l'ID actuellement affiché à l'écran.



---



### 7.12.2

## Suppression d'appels de la liste d'appels

Suivez la procédure ci-après pour supprimer des appels de la liste des appels.



- 1 Appuyez sur  pour accéder au menu.
- 



- 2 Appuyez sur  ou sur  pour accéder à l'option Appels. Appuyez sur  pour valider la sélection.
- 

- 3 Appuyez sur  ou sur  pour accéder à la liste souhaitée. Appuyez sur  pour valider la sélection.





Si la liste est vide :

- Une tonalité est émise.
  - L'écran affiche Liste Vide.
- 

- 4 Appuyez sur  ou sur  pour accéder à l'alias ou à l'ID souhaité. Appuyez sur  pour valider la sélection.
- 

- 5 Appuyez sur  ou  pour accéder à l'option Supprimer l'entrée ?. Appuyez sur  pour valider la sélection.
- 





- 6 Effectuez l'une des opérations suivantes :



- Appuyez sur  pour sélectionner Oui et supprimer l'entrée.  
L'écran affiche Entrée supprimée.
  - Appuyez sur  ou sur  pour atteindre Non. Appuyez sur  pour valider la sélection.  
La radio revient à l'écran précédent.
- 



## 7.12.3



### Affichage des détails de la liste des appels

Pour afficher les détails des appels sur votre radio, procédez comme suit.

- 1 Appuyez sur  pour accéder au menu.
  - 2 Appuyez sur  ou sur  pour accéder à l'option Appels. Appuyez sur  pour valider la sélection.
- 

- 3 Appuyez sur  ou sur  pour accéder à la liste souhaitée. Appuyez sur  pour valider la sélection.
- 

- 4 Appuyez sur  ou sur  pour accéder à l'alias ou à l'ID souhaité. Appuyez sur  pour valider la sélection.
- 

- 5 Appuyez sur  ou sur  pour accéder à l'option Voir détails. Appuyez sur  pour valider la sélection.  
L'écran affiche les détails des appels.
-

## 7.13

## Fonctionnement de l'avertissement d'appel

La fonction d'avertissement d'appel vous permet de demander à un utilisateur de vous rappeler.

Cette fonction est réservée aux alias ou ID de terminaux et est accessible par le menu via Contacts ou via un bouton programmé d'**accès par numérotation rapide**.

## 7.13.1

### Réponse aux avertissements d'appels

Lorsque vous recevez un avertissement d'appel :

- Une tonalité répétitive est émise.
- La LED clignote en jaune.
- L'écran affiche la liste des notifications, laquelle répertorie un avertissement d'appel en indiquant l'alias ou l'ID de la radio appelante.

En fonction de la configuration effectuée par votre revendeur ou votre administrateur système, vous pouvez répondre à un avertissement d'appel en procédant de l'une des manières suivantes :





- Appuyez sur le bouton **PTT** et répondez par un appel individuel directement avec l'appelant.
- Appuyez sur le bouton **PTT** pour continuer une communication de groupe de parole normale. L'avertissement d'appel est déplacé dans l'option Appels manqués du menu Journal d'appels. Vous pouvez répondre à l'appelant à partir du journal des appels manqués.

---



Reportez-vous aux sections [Liste des notifications à la page 131](#) et [Caractéristiques du journal des appels à la page 88](#) pour plus d'informations.

## 7.13.2



### Émission d'avertissements d'appel à l'aide du répertoire

- 1 Appuyez sur  pour accéder au menu.
  - 2 Appuyez sur  ou sur  pour accéder au répertoire. Appuyez sur  pour valider la sélection.
-



3 Appuyez sur  ou sur  pour accéder à l'alias ou à l'ID souhaité. Appuyez sur  pour valider la sélection.

---

4 Appuyez sur  ou sur  pour accéder à l'option Avert. d'appel. Appuyez sur  pour valider la sélection.

L'écran affiche Avert. d'appel, ainsi que l'alias ou l'ID du terminal radio. La LED passe au vert.

---

5 Attendez l'accusé de réception.

- Lorsque l'accusé de réception de l'avertissement d'appel est reçu, l'écran affiche un mini-avis positif.
  - Si l'accusé de réception de l'avertissement d'appel n'est pas reçu, l'écran affiche un mini-avis négatif.
- 

## Émission d'avertissements d'appel

Suivez la procédure ci-après pour émettre des avertissements d'appel sur votre radio.

1 Appuyez sur le bouton programmé **Accès par numérotation rapide**.

L'écran affiche Avert. d'appel, ainsi que l'alias ou l'ID du terminal. La LED passe au vert.

---

2 Attendez l'accusé de réception.

Lorsque l'accusé de réception de l'avertissement d'appel est reçu, un mini-avis positif est affiché.

Si l'accusé de réception de l'avertissement d'appel n'est pas reçu, un mini-avis négatif est affiché.

---

## 7.14

## Mode Muet

Le mode Muet vous permet de couper le son de tous les indicateurs sonores de la radio.

Lorsque le mode Muet activé, le son de tous les indicateurs sonores est coupé, à l'exception des fonctionnalités de priorité supérieure telles que les opérations d'urgence.

Lorsque vous quittez le mode Muet, la radio recommence à émettre les transmissions audio et les tonalités en cours.

**IMPORTANT :**

Vous pouvez activer soit la fonctionnalité Face vers le bas, soit la fonctionnalité PTI/DATI. Il est impossible d'activer les deux fonctionnalités en même temps.

## 7.14.1

### Activation du mode Muet

Pour activer le mode Muet, procédez comme suit.

Accédez à cette fonctionnalité via le bouton **Mode Muet** programmé.

---

Les événements suivants se produisent lorsque le mode Muet est activé :

- Une tonalité d'indication positive est émise.
- L'écran affiche `Mode Muet Activé`.
- La LED rouge commence à clignoter et cesse de clignoter une fois que l'utilisateur quitte le mode Muet.
- L'icône **Mode Muet** apparaît sur l'écran d'accueil.
- Le son de la radio est désactivé.
- Le compte à rebours de la durée configurée pour le délai du mode Muet commence.

## 7.14.2



### Définition du délai du mode Muet

Il est possible d'activer la fonctionnalité Mode Muet pour une période préconfigurée en définissant le délai du mode Muet. La durée du délai est configurée dans le menu de la radio et est comprise entre 0,5 heure et 6 heures. Une fois le délai expiré, la radio quitte le mode Muet.



Si le délai est laissé sur 0, la radio reste en mode Muet pendant une période indéfinie, jusqu'à ce que l'utilisateur appuie sur le bouton **Mode Muet** programmé.

- 1 Appuyez sur  pour accéder au menu.



---

- 2 Appuyez sur  ou sur  pour accéder à l'option Config/Infos. Appuyez sur  pour valider la sélection.



---

- 3 Appuyez sur  ou sur  pour accéder à l'option Config. radio. Appuyez sur  pour valider la sélection.

---

- 4 Appuyez sur  ou sur  pour accéder à l'option Délai avt muet. Appuyez sur  pour valider la sélection.

---

- 5 Appuyez sur  ou sur  pour modifier la valeur numérique de chaque chiffre, puis appuyez sur .

## 7.14.3

### Sortie du mode Muet

Le mode Muet prend fin automatiquement une fois le délai défini pour cette fonctionnalité expiré.

Pour quitter manuellement le mode Muet, effectuez l'une des opérations suivantes :

- Appuyez sur le bouton **Mode Muet** préprogrammé.
- Appuyez sur le bouton **PTT** d'une entrée.

Les événements suivants se produisent lorsque le mode Muet est désactivé :

- Une tonalité d'indication négative est émise.
- L'écran affiche Mode Muet Désactivé.
- La LED rouge clignotante s'éteint.
- L'icône **Mode Muet** disparaît de l'écran d'accueil.
- Votre radio active le son et l'état du haut-parleur est restauré.

- Si le délai du mode Muet n'a pas expiré, il est interrompu.

**REMARQUE :**

L'utilisateur quitte également le mode Muet s'il transmet un signal vocal ou passe sur un canal non programmé.

## 7.15

## Opération d'urgence

Une alarme d'urgence sert à signaler une situation critique. Vous pouvez déclencher une urgence à tout moment, même en cas d'activité sur le canal actuel.

Votre fournisseur peut régler la durée de la pression sur le bouton **Urgence** programmé, sauf pour la pression longue qui est similaire à tous les autres boutons :

**Pression courte**

Entre 0,05 seconde et 0,75 seconde.

**Pression longue**

Entre 1,00 seconde et 3,75 secondes.

Le bouton **Urgence** est attribué à la fonction Urgence activée/désactivée. Pour plus d'informations sur les fonctions attribuées au bouton **Urgence**, consultez votre fournisseur local.

**REMARQUE :**

Si une pression courte sur le bouton **Urgence** active le mode Urgence, alors une pression longue le désactive.

Si une pression longue sur le bouton **Urgence** active le mode Urgence, alors une pression courte le désactive.

Votre radio prend en charge trois modes d'alarme d'urgence :

- Alarme d'urgence
- Alarme d'urgence avec appel
- Alarme d'urgence suivie d'un appel vocal

**REMARQUE :**

Une seule des deux alarmes d'urgence ci-dessus peut être attribuée au bouton préprogrammé **Urgence**.

De plus, chaque alarme comporte les options suivantes :

**Normal**

La radio transmet un signal d'alarme et fournit des indications audio et/ou visuelles.

**Silencieux**

La radio transmet un signal d'alarme sans indications audio ni visuelles. La radio reçoit des appels sans

qu'aucun son ne soit émis par le haut-parleur, jusqu'à ce que vous appuyiez sur le bouton *PTT* et/ou que la période d'émission en mode **Micro ouvert** expire.

### Silencieux avec voix

La radio transmet un signal d'alarme sans indications audio ni visuelles, mais permet l'écoute d'appels entrants dans le haut-parleur. Si le mode *Micro ouvert* est activé, les appels entrants sont entendus dans le haut-parleur une fois la période d'émission en mode *Micro ouvert* terminée. Vous devez impérativement appuyer sur le bouton **PTT** pour que les indicateurs réapparaissent.

#### 7.15.1

### Envoi d'alarmes d'urgence

Cette fonction permet d'envoyer une alarme d'urgence, un signal non vocal, qui déclenche un avertissement sur un groupe de radios. Votre radio n'affiche aucune indication audio ni visuelle en mode Urgence lorsqu'elle est définie sur silencieux.

Suivez la procédure ci-après pour envoyer des alarmes d'urgence sur votre radio.

#### 1 Appuyez sur le bouton programmé **Urgence activée**.

Vous obtenez l'un des résultats suivants :

- L'écran affiche Alarmes Tx ainsi que l'alias de destination.
-  L'écran affiche Télégram Tx ainsi que l'alias de destination.

La LED passe au vert. L'icône **Urgence** s'affiche.



#### REMARQUE :

Si elle est programmée, la tonalité de recherche d'urgence est émise. Cette tonalité est désactivée lorsque la radio transmet ou reçoit des messages vocaux, et s'arrête lorsque la radio quitte le mode Urgence. La tonalité de recherche d'urgence peut être programmée via CPS.

---

#### 2 Attendez l'accusé de réception.

Si l'opération réussit :

- La tonalité d'urgence est émise.
- La LED clignote en rouge.

- L'écran affiche `Alarme envoy.`

Si toutes les tentatives ont échoué :

- Une tonalité est émise.
- L'écran affiche `Échec Alarme.`

La radio quitte le mode Alarme d'urgence et revient à l'écran d'accueil.

### 7.15.2

## Envoi d'alarmes d'urgence avec un appel

Cette fonctionnalité permet d'envoyer une alarme d'urgence avec appel à un groupe de radios. Après accusé de réception par l'une des radios du groupe, le groupe de radios peut communiquer sur un canal d'urgence programmé.

Suivez la procédure ci-après pour envoyer des alarmes d'urgence avec un appel sur votre radio.

- 1 Appuyez sur le bouton programmé **Urgence activée**.

Les éléments suivants s'affichent :

- L'écran affiche `Télégram Tx` ainsi que l'alias de destination.

La LED passe au vert. L'icône **Urgence** s'affiche.



### REMARQUE :

Si elle est programmée, la tonalité de recherche d'urgence est émise. Cette tonalité est désactivée lorsque la radio transmet ou reçoit des messages vocaux, et s'arrête lorsque la radio quitte le mode Urgence. La tonalité de recherche d'urgence peut être programmée par le revendeur ou l'administrateur système.

- 2 Attendez l'accusé de réception.

Si l'opération réussit :

- La tonalité d'urgence est émise.
- La LED clignote en rouge.
- L'écran affiche `Alarme envoyée.`
- Votre radio passe en mode Appel d'urgence lorsque l'écran affiche `Urgence` et l'alias du groupe destinataire.

- 3 Appuyez sur le bouton **PTT** pour lancer l'appel.  
La LED passe au vert. L'écran affiche l'icône **Appel de groupe**.
- 

- 4 Effectuez l'une des opérations suivantes :
- Attendez la fin de la tonalité d'autorisation de parler (si cette fonction est activée) et parlez distinctement dans le microphone.
  -  Attendez la fin de la tonalité locale **PTT** (si cette option est activée) et parlez distinctement dans le microphone.
- 

- 5 Relâchez le bouton **PTT** pour écouter votre interlocuteur.
- 

- 6  Si la fonction d'indication Canal libre est activée, vous entendrez une brève tonalité d'avertissement lorsque le bouton **PTT** de la radio émettrice sera relâché. Cette tonalité confirme que le canal est libre et que vous pouvez parler. Appuyez sur le bouton **PTT** pour répondre à l'appel.
- 

- 7 Pour quitter le mode Urgence une fois l'appel terminé, appuyez sur le bouton **Urgence désact.**

Si vous n'appuyez pas sur le bouton **Urgence désact.** pour quitter le mode Urgence, la LED rouge clignote et la radio reste en mode Urgence.

La radio revient à l'écran d'accueil.

---

### 7.15.3

## Alarmes d'urgence suivies d'un appel vocal

Cette fonctionnalité permet d'envoyer une alarme d'urgence suivie d'un appel vocal à un groupe de radios. Le microphone de votre radio est automatiquement ouvert et vous n'avez plus besoin d'appuyer sur le bouton **PTT** pour communiquer avec le groupe de radios. Cet état activé du microphone est également appelé « *Micro ouvert* ».

Si le mode Cycle d'urgence est activé sur votre radio, le cycle alternatif entre le *Micro ouvert* et la réception d'appel est activé pendant une durée programmée. En mode Cycle d'urgence, les appels reçus sont entendus dans le haut-parleur.

Si vous appuyez sur le bouton **PTT** pendant la période de réception programmée, vous entendrez la tonalité d'interdiction, indiquant que le bouton **PTT** doit être

relâché. La radio ignore le bouton **PTT** et reste en mode Urgence.

Si vous appuyez sur le bouton **PTT** pendant que le micro est *ouvert* et le maintenez enfoncé après expiration de la période *Micro ouvert*, la radio continue d'émettre jusqu'à ce que vous relâchiez le bouton **PTT**.

Si la demande d'alarme d'urgence échoue, la radio ne tente pas de renvoyer la demande et passe directement en mode d'émission *Micro ouvert*.



#### REMARQUE :

Il est possible que certains accessoires ne prennent pas en charge le mode *Micro ouvert*. Consultez votre fournisseur ou administrateur système pour en savoir plus.

#### 7.15.4

## Envoi d'un message d'alarme d'urgence suivi d'un appel vocal

- 1 Appuyez sur le bouton programmé **Urgence activée**.

L'un des éléments suivants s'affiche :

- L'écran affiche **Alarmes Tx** ainsi que l'alias de destination.

La LED passe au vert. L'icône **Urgence** s'affiche.

- 2 Lorsque **Alarme envoi** s'affiche à l'écran, parlez distinctement dans le microphone.

La radio arrête automatiquement l'émission dans les cas suivants :

- Si le mode Cycle d'urgence est activé, la durée du cycle alternatif entre le *Micro ouvert* et la réception d'appel expire.
- Si le mode Cycle d'urgence est désactivé, la période *Micro ouvert* expire.

La LED clignote en rouge. La radio reste en mode d'urgence.

- 3 Appuyez sur le bouton **Urgence désact.** pour quitter le mode Urgence.

La radio revient à l'écran d'accueil.







7.15.5

## Réception d'alarmes d'urgence

Lorsque vous recevez une alarme d'urgence :

- Une tonalité est émise.
- La LED clignote en rouge.
- L'écran affiche l'icône **Urgence** ainsi que l'alias de l'appelant d'urgence. Si plusieurs alarmes sont référencées, tous les alias des appelants d'urgence s'affichent dans la liste des alarmes.

1 Effectuez l'une des opérations suivantes :

- En présence d'une seule alarme, appuyez sur  pour afficher plus d'informations.
- En présence de plusieurs alarmes, appuyez sur  ou sur  pour accéder à l'alias souhaité, puis appuyez sur  pour afficher plus d'informations.

2 Appuyez sur  pour afficher les options d'action.

3 Appuyez sur  et sélectionnez **Oui** pour fermer la liste des alarmes.

4 Appuyez sur  pour accéder au menu.

5 Sélectionnez **Liste Alarmes** pour accéder de nouveau à cette liste.

6 Pour revenir à l'écran d'accueil, procédez comme suit :

- Appuyez sur .
- Appuyez sur  ou sur  pour atteindre **Oui**.
- Appuyez sur  pour valider la sélection.

La radio revient à l'écran d'accueil et l'écran affiche l'icône Urgence.

7.15.6

## Relance d'un mode Urgence

Effectuez l'une des opérations suivantes :

- Changez de canal pendant que la radio est en mode Urgence.



#### REMARQUE :

Vous pouvez relancer le mode Urgence uniquement si vous activez l'alarme d'urgence sur le nouveau canal.

- Appuyez sur le bouton programmé **Urgence activée** pendant que la radio est en train d'activer le mode Urgence ou d'émettre en mode Urgence.

---

La radio quitte alors le mode Urgence avant de le relancer.

#### 7.15.7

### Sortie du mode Urgence après envoi d'une alarme d'urgence

Cette fonction concerne uniquement la radio qui envoie l'alarme d'urgence.

Votre radio sortira du mode Urgence dans les cas suivants :

- La radio reçoit un accusé de réception (alarme d'urgence uniquement).

- La radio a utilisé le nombre total de tentatives d'envoi d'une alarme.



#### REMARQUE :

si votre radio s'éteint, le mode Urgence est annulé. Le mode Urgence ne sera pas automatiquement rétabli à la prochaine mise sous tension de la radio.

Suivez la procédure ci-après pour désactiver le mode Urgence sur votre radio.

Effectuez l'une des opérations suivantes :

- Appuyez sur le bouton **Urgence désact.** programmé.
  - Basculez vers un nouveau canal sur lequel aucun système d'urgence n'est configuré. L'écran affiche alors **Sans urgence**.
- 

#### 7.16

### Messagerie texte

Votre radio vous permet de recevoir des données, par exemple sous forme de message texte, depuis une autre radio ou une application de messages textes.

Il existe deux types de messages texte : les messages texte DMR courts et les messages texte. La longueur

maximale d'un message texte DMR court est de 23 caractères. La longueur maximale d'un message texte est de 280 caractères, ligne d'objet comprise. La ligne d'objet s'affiche uniquement lorsque vous recevez des messages provenant d'une application de messagerie.



### REMARQUE :

Cette longueur maximale s'applique uniquement aux modèles dotés de la dernière version du logiciel et du matériel. Pour les modèles de radio dotés de versions plus anciennes, la longueur maximale d'un message texte est de 140 caractères. Contactez votre revendeur pour obtenir de plus amples informations.

pour la langue arabe, la saisie de texte s'effectue de droite à gauche.

### 7.16.1



## Envoi de messages texte rapides



Suivez la procédure ci-après pour envoyer des messages texte rapides prédéfinis de votre radio vers un alias prédéfini.

- 1 Effectuez l'une des opérations suivantes :

- Appuyez sur le bouton programmé **Accès par numérotation rapide**.  
L'écran affiche un mini-avis de transition, indiquant que l'envoi du message est en cours.  
Passez à [étape 4](#).

- Appuyez sur  pour accéder au menu.

- 
- 2 Appuyez sur  ou sur  pour accéder à l'option *Text rapide*. Appuyez sur  pour valider la sélection.

- 
- 3 Appuyez sur  ou sur  pour accéder au message texte rapide souhaité. Appuyez sur  pour valider la sélection.

L'écran affiche un mini-avis de transition, confirmant que l'envoi du message est en cours.

- 
- 4 Attendez l'accusé de réception.  
Si l'opération réussit :
    - Une tonalité d'indication positive est émise.
    - L'écran affiche un mini-avis positif.



Si l'opération échoue :

- Une tonalité d'indication négative est émise.
- L'écran affiche un mini-avis négatif.
- L'écran Renvoyer s'ouvre sur la radio. Reportez-vous à la section [Renvoi de messages texte à la page 103](#) pour plus d'informations.

- L'écran Renvoyer s'affiche de nouveau.



#### REMARQUE :

Si vous réglez le volume, si vous appuyez sur l'un des boutons, sauf ,  ou , l'écran affiche de nouveau le message.

la radio ferme l'écran Renvoyer lorsque vous appuyez sur le bouton **PTT** pour lancer un appel de groupe ou individuel ou pour répondre à un appel de groupe. La radio quitte également cet écran lorsqu'elle reçoit un message texte, une alerte ou un appel d'urgence, ou encore un avertissement d'appel.

Si vous fermez l'écran d'envoi des messages pendant l'envoi d'un message, la radio met à jour l'état du message dans le dossier Messages envoyés sans aucune indication visuelle ni sonore.

Si la radio change de mode ou s'éteint avant que l'état d'un message ne soit mis à jour dans le dossier Messages envoyés, la radio ne pourra pas terminer la mise à jour des messages en cours et le message sera automatiquement signalé par une icône **Échec envoi**.

La radio peut mettre à jour jusqu'à cinq messages en cours. Pendant cette procédure, la radio affiche

### 7.16.2

## Renvoi de messages texte

Lorsque l'écran Renvoyer est affiché :

Appuyez sur  pour renvoyer le message au même alias ou ID de terminal radio/de groupe.

Si l'opération réussit :

- Une tonalité d'indication positive est émise.
- L'écran affiche un mini-avis positif.

Si l'opération échoue :

- Une tonalité d'indication négative est émise.
- L'écran affiche un mini-avis négatif.



automatiquement une icône **Échec envoi message** pour indiquer qu'elle ne peut pas envoyer d'autre message.



### 7.16.3

## Transfert de messages texte

Suivez la procédure ci-après pour transférer des messages texte sur votre radio.

Lorsque l'écran **Renvoyer** est affiché :

1 Appuyez sur  ou sur  pour accéder à l'option **Transférer**, puis appuyez sur  pour renvoyer le message à un autre alias ou ID de terminal radio/groupe.

2 Appuyez sur  ou sur  pour accéder à l'alias ou à l'ID souhaité. Appuyez sur  pour valider la sélection.

L'écran affiche un mini-avis de transition, indiquant que l'envoi du message est en cours.

3 Attendez l'accusé de réception.

Si l'opération réussit :

- Une tonalité d'indication positive est émise.
- L'écran affiche un mini-avis positif.

Si l'opération échoue :

- Une tonalité d'indication négative est émise.
- L'écran affiche un mini-avis négatif.



### 7.16.4

## Affichage des messages texte envoyés



Suivez la procédure ci-après pour afficher les messages texte envoyés sur votre radio.

1 Effectuez l'une des opérations suivantes :

- Appuyez sur le bouton **Message texte** préprogrammé. Passez à [étape 3](#).
- Appuyez sur  pour accéder au menu.



2 Appuyez sur  ou sur  pour accéder à l'option Messages. Appuyez sur  pour valider la sélection.

---

3 Appuyez sur  ou sur  pour accéder à l'option Msges envoyés. Appuyez sur  pour valider la sélection.

Si le dossier Messages envoyés est vide :

- L'écran affiche Liste Vide.
  - Si la tonalité du clavier est activée, une tonalité basse est émise.
- 

4 Appuyez sur  ou sur  pour accéder au message souhaité. Appuyez sur  pour valider la sélection.

L'écran affiche la ligne d'objet si le message provient d'une application de messagerie.

---



## Envoi de messages texte envoyés

Suivez la procédure ci-après pour envoyer un message texte envoyé sur votre radio.

Lorsqu'un message envoyé est affiché :

1 Appuyez sur  pendant que le message est affiché.

---

2 Appuyez sur  ou sur  pour accéder à l'option Renvoyer. Appuyez sur  pour valider la sélection.

L'écran affiche un mini-avis de transition, indiquant que l'envoi du message est en cours.

---

3 Attendez l'accusé de réception.

Si l'opération réussit :

- Une tonalité d'indication positive est émise.
- L'écran affiche un mini-avis positif.

Si l'opération échoue :

- Une tonalité d'indication négative est émise.



- L'écran affiche un mini-avis négatif.
- L'écran Renvoyer s'ouvre sur la radio. Reportez-vous à la section [Renvoi de messages texte à la page 103](#) pour plus d'informations.



### 7.16.6

## Suppression de tous les messages texte envoyés du dossier Messages envoyés

Suivez la procédure ci-après pour supprimer tous les messages texte envoyés contenus dans le dossier Messages envoyés de votre radio.



- 1 Effectuez l'une des opérations suivantes :
  - Appuyez sur le bouton **Message texte** préprogrammé. Passez à [étape 3](#).
  - Appuyez sur  pour accéder au menu.



- 2 Appuyez sur  ou sur  pour accéder à l'option Messages. Appuyez sur  pour valider la sélection.



- 3 Appuyez sur  ou sur  pour accéder à l'option Msges envoyés. Appuyez sur  pour valider la sélection.

Si le dossier Messages envoyés est vide :

- L'écran affiche Liste Vide.
- Une tonalité est émise.

- 4 Appuyez sur  ou sur  pour accéder à l'option Supprimer tout. Appuyez sur  pour valider la sélection.

- 5 Effectuez l'une des opérations suivantes :
  - Appuyez sur  ou sur  pour atteindre Oui. Appuyez sur  pour valider la sélection. L'écran affiche un mini-avis positif.

- Appuyez sur  ou sur  pour atteindre Non. Appuyez sur  pour valider la sélection. La radio revient à l'écran précédent.

## 7.16.7

## Réponse aux messages texte

Suivez la procédure ci-après pour répondre aux messages texte sur votre radio.

Lorsque vous recevez un message texte :









- L'écran affiche la liste des notifications en indiquant l'alias ou l'ID de l'expéditeur.
- L'icône **Message** s'affiche à l'écran.



### REMARQUE :

Appuyez sur le bouton **PTT** et la radio ferme l'écran d'avertissement de message texte avant d'établir un appel individuel ou de groupe vers l'expéditeur du message.

- 1 Effectuez l'une des opérations suivantes :

- Appuyez sur  ou sur  pour accéder à l'option Lire. Appuyez sur  pour valider la sélection. L'écran affiche le message texte. L'écran affiche la ligne d'objet si le message provient d'une application de messagerie.
- Appuyez sur  ou sur  pour accéder à l'option Lire+tard. Appuyez sur  pour valider la sélection. La radio revient à l'écran affiché avant la réception du message texte.
- Appuyez sur  ou sur  pour accéder à l'option Supprimer. Appuyez sur  pour valider la sélection.

- 2 Appuyez sur  pour revenir à la boîte de réception.





7.16.8



## Affichage des messages texte

- 1 Appuyez sur  pour accéder au menu.

---



- 2 Appuyez sur  ou sur  pour accéder à l'option Messages. Appuyez sur  pour valider la sélection.

---

- 3 Appuyez sur  ou sur  pour accéder à l'option Boîte récept. Appuyez sur  pour valider la sélection.

Si la boîte de réception est vide :

- L'écran affiche Liste Vide.
- Si la tonalité du clavier est activée, une tonalité est émise.



- 4 Appuyez sur  ou sur  pour accéder au message souhaité. Appuyez sur  pour valider la sélection.  
L'écran affiche la ligne d'objet si le message provient d'une application de messagerie.

7.16.9



## Suppression des messages texte de la boîte de réception

Suivez la procédure ci-après pour supprimer les messages texte contenus dans la boîte de réception de votre radio.

- 1 Effectuez l'une des opérations suivantes :
  - Appuyez sur le bouton **Message texte** préprogrammé. Passez à [étape 3](#).
  - Appuyez sur  pour accéder au menu.



2 Appuyez sur  ou sur  pour accéder à l'option Messages. Appuyez sur  pour valider la sélection.

---

3 Appuyez sur  ou sur  pour accéder à l'option Boîte récept. Appuyez sur  pour valider la sélection.

Si la boîte de réception est vide :

- L'écran affiche Liste Vide.
  - Une tonalité est émise.
- 



4 Appuyez sur  ou sur  pour accéder au message souhaité. Appuyez sur  pour valider la sélection.

L'écran affiche la ligne d'objet si le message provient d'une application de messagerie.



---

5 Appuyez sur  pour accéder au sous-menu.

---

6 Appuyez sur  ou sur  pour accéder à l'option Supprimer. Appuyez sur  pour valider la sélection.

---

7 Appuyez sur  ou sur  pour atteindre Oui. Appuyez sur  pour valider la sélection. L'écran affiche un mini-avis positif. La Boîte de réception est à nouveau affichée.

---



#### 7.16.10

### Suppression de tous les messages texte de la boîte de réception



Suivez la procédure ci-après pour supprimer tous les messages texte contenus dans la boîte de réception de votre radio.

- 1 Effectuez l'une des opérations suivantes :
  - Appuyez sur le bouton **Message texte** préprogrammé. Passez à [étape 3](#).

- Appuyez sur  pour accéder au menu.
- 



2 Appuyez sur  ou sur  pour accéder à l'option Messages. Appuyez sur  pour valider la sélection.

---



3 Appuyez sur  ou sur  pour accéder à l'option Boîte récept. Appuyez sur  pour valider la sélection.

Si la boîte de réception est vide :

- L'écran affiche Liste Vide.
  - Une tonalité est émise.
- 

4 Appuyez sur  ou sur  pour accéder à l'option Supprimer tout. Appuyez sur  pour valider la sélection.

---

5 Appuyez sur  ou sur  pour atteindre Oui.

Appuyez sur  pour valider la sélection.

L'écran affiche un mini-avis positif.

---

## 7.17

### Mise à jour de l'état analogique



Votre radio peut envoyer des messages préprogrammés de la liste des états pour indiquer votre activité actuelle à un contact (systèmes 5 Tons) ou à l'opérateur radio (systèmes Motorola Data Communication).

Le dernier message de confirmation est conservé en haut de la liste d'état. Les autres messages sont classés par ordre alphanumérique.



## 7.17.1

## Envoi de mises à jour d'état à des contacts prédéterminés

Suivez la procédure ci-après pour envoyer des mises à jour d'état à des contacts prédéterminés sur votre radio.



1 Appuyez sur  ou sur  pour accéder à l'option État. Appuyez sur  pour valider la sélection.

---

2 Appuyez sur  ou sur  pour accéder à l'état souhaité. Appuyez sur  pour valider la sélection.

Lorsque vous appuyez sur le bouton **PTT** depuis la liste d'états des systèmes à 5 tonalités, la radio déclenche l'envoi de la mise à jour d'état sélectionnée et revient à l'écran d'accueil pour lancer un appel vocal.

---

3 Appuyez sur  ou sur  pour accéder à l'option Définir défaut. Appuyez sur  pour valider la sélection.

L'écran affiche un mini-avis de transition, indiquant que l'envoi de la mise à jour d'état est en cours.

---

4 Attendez l'accusé de réception.

Si l'opération réussit :

- Une tonalité d'indication positive est émise.
- L'écran affiche un mini-avis positif.
- L'écran affiche le symbole ✓ en regard de l'état reconnu.

Si l'opération échoue :

- Une tonalité d'indication négative est émise.
  - L'écran affiche un mini-avis négatif.
  - L'écran affiche le symbole ✓ en regard de l'état précédent.
-



Consultez la section [Définition du contact par défaut à la page 78](#) pour en savoir plus sur la définition du contact par défaut sur un système à 5 tonalités.

## 7.17.2



### Affichage des détails de l'état 5 Tons

Suivez la procédure ci-après pour afficher les détails de l'état 5 Tons sur votre radio.



Vous devez pour cela avoir acheté la clé de licence logicielle.

1 Appuyez sur  ou sur  pour accéder à l'option **État**. Appuyez sur  pour valider la sélection.

---

2 Appuyez sur  ou sur  pour accéder à l'état souhaité. Appuyez sur  pour valider la sélection.

---

3 Appuyez sur  ou sur  pour accéder à l'option **Voir détails**. Appuyez sur  pour valider la sélection.  
L'écran affiche les informations de l'état sélectionné.

---

## 7.18

### Message encodeur analogique

Votre radio peut envoyer des messages préprogrammés provenant de la liste des messages à un alias radio ou à la console opérateur.



#### 7.18.1

### Envoi de messages encodeur MDC aux coordinateurs



Suivez la procédure ci-après pour envoyer des messages encodeur MDC aux consoles opérateur sur votre radio.

1 Appuyez sur  pour accéder au menu.



---

2 Appuyez sur  ou sur  pour accéder à l'option `Message`. Appuyez sur  pour valider la sélection.

---

3 Appuyez sur  ou sur  pour accéder à l'option `Txt rapide`. Appuyez sur  pour valider la sélection.

---

4 Appuyez sur  ou sur  pour accéder au message souhaité. Appuyez sur  pour valider la sélection.

L'écran affiche un mini-avis de transition, indiquant que l'envoi du message est en cours.

---

5 Attendez l'accusé de réception.

Si l'opération réussit :

- Une tonalité d'indication positive est émise.
- L'écran affiche un mini-avis positif.

Si l'opération échoue :

- Une tonalité d'indication négative est émise.

- L'écran affiche un mini-avis négatif.
- 



### 7.18.2

## Envoi de messages encodeur à 5 tonalités aux contacts



Suivez la procédure ci-après pour envoyer des messages encodeur à 5 tonalités à des contacts sur votre radio.

1 Appuyez sur  pour accéder au menu.



---

2 Appuyez sur  ou sur  pour accéder à l'option `Message`. Appuyez sur  pour valider la sélection.



---

3 Appuyez sur  ou sur  pour accéder à l'option `Txt rapide`. Appuyez sur  pour valider la sélection.

---

4 Appuyez sur  ou sur  pour accéder au message souhaité. Appuyez sur  pour valider la sélection.

---

5 Appuyez sur  ou sur  pour accéder au contact souhaité. Appuyez sur  pour valider la sélection.

L'écran affiche un mini-avis de transition, indiquant que l'envoi du message est en cours.

---

6 Attendez l'accusé de réception.

Si l'opération réussit :

- Une tonalité d'indication positive est émise.
- L'écran affiche un mini-avis positif.

Si l'opération échoue :

- Une tonalité d'indication négative est émise.
  - L'écran affiche un mini-avis négatif.
- 



**REMARQUE :**

Consultez votre fournisseur ou administrateur système pour en savoir plus.

7.19

## Définition d'un contact 5 Tons par défaut



Suivez la procédure ci-après pour définir un contact 5 Tons par défaut :

1 Appuyez sur  pour accéder au menu.

---

2 Appuyez sur  pour sélectionner l'option Contacts.

---



3 Appuyez sur  ou  pour accéder au contact souhaité. Appuyez sur  pour valider la sélection.

---

4 Appuyez sur  pour sélectionner à l'option Définir défaut.

---

- 5 Les événements suivants se produisent :
- Une tonalité d'indication positive est émise.
  - L'écran affiche un mini-avis positif.
  - L'écran affiche le symbole ✓ en regard du contact sélectionné.

- 4 Appuyez sur  ou  pour accéder au contact souhaité.

- 5 Appuyez sur le bouton **PTT** pour lancer l'appel.

- 6 Attendez l'accusé de réception.

Si l'opération réussit :

- Une tonalité d'indication positive est émise.
- L'écran affiche Télégram Tx pendant quelques instants.
- L'écran affiche l'icône **Appel individuel** ainsi que l'alias de l'appelant.
- Attendez la fin de la tonalité d'autorisation de parler (si cette fonction est activée) et parlez distinctement dans le microphone.

Si l'opération échoue :



- Une tonalité d'indication négative est émise.

L'appel se termine en l'absence d'activité vocale pendant une période prédéterminée. Une tonalité est émise. L'écran affiche Appel terminé.

## 7.20

### Passage d'appels 5 Tons

Suivez la procédure ci-après pour passer un appel 5 Tons :

- 1 Sélectionnez le canal 5 Tons, ainsi que la liste d'états ou le contact souhaité(e).
- 2 Effectuez l'une des opérations suivantes :
- Appuyez sur le bouton **PTT** pour appeler le contact par défaut. Ignorez les étapes suivantes.
  - Appuyez sur  pour accéder au menu.
- 3 Appuyez sur  pour sélectionner l'option Contacts.



### 7.20.1

## Réception d'appels 5 Tons

Lorsque vous recevez un appel 5 Tons :

- La LED clignote en vert.
- Une tonalité est émise.
- L'écran affiche l'icône **Appel individuel** ainsi que l'alias de l'appelant.
- Votre radio active le son à nouveau et l'appel entrant est audible dans le haut-parleur.

**1** Appuyez sur le bouton **PTT** pour répondre à l'appel.  
La LED passe au vert.

---

**2** Attendez la fin de la tonalité d'autorisation de parler (si cette fonction est activée) et parlez distinctement dans le microphone.

---

**3** Relâchez le bouton **PTT** pour écouter votre interlocuteur.

L'appel se termine en l'absence d'activité vocale pendant une période prédéterminée. Une tonalité est émise. L'écran affiche `Appel terminé`.

---

### 7.20.2

## Envoi d'une alarme d'urgence 5 Tons

Suivez la procédure ci-après pour envoyer une alarme d'urgence.

**1** Appuyez sur le bouton programmé **Urgence activée**.

Les éléments suivants s'affichent :

- L'écran affiche momentanément `Alarme Tx` ainsi que l'alias du canal.
  - La LED passe au vert.
  - L'icône **Urgence** s'affiche.
  - La tonalité d'urgence est émise.
  - L'écran affiche `Alarme envoy`.
- 

**2** La radio quitte le mode Alarme d'urgence et revient à l'écran d'accueil.

---

## 7.20.3

## Envoi d'une d'alarme d'urgence 5 Tons suivi d'un appel vocal

Suivez la procédure ci-après pour envoyer une alarme d'urgence sur votre radio.

- 1 Appuyez sur le bouton programmé **Urgence activée**.

Les éléments suivants s'affichent :

- La LED passe au vert.
- L'écran affiche momentanément `Alarme Tx` ainsi que l'alias du canal.
- L'icône **Urgence** s'affiche.
- La tonalité d'urgence est émise.
- L'écran affiche `Alarme envoy.`
- Votre radio passe en mode Appel d'urgence lorsque l'écran affiche `Urgence`.

- 2 Lorsque l'écran affiche `Alarme envoy.`, parlez distinctement dans le microphone.

La radio arrête automatiquement d'émettre quand la durée du cycle alternatif entre le *micro ouvert* et la réception d'appel expire, si le mode Cycle Urgence est activé.

La LED clignote en rouge. La radio reste en mode d'urgence.

- 3 Relâchez le bouton **PTT** pour écouter votre interlocuteur.

- 4 Pour quitter le mode Urgence une fois l'appel terminé, appuyez sur le bouton **Urgence désact.**

Si vous n'appuyez pas sur le bouton **Urgence désact.** pour quitter le mode Urgence, la LED rouge clignote et la radio reste en mode Urgence.

La radio revient à l'écran d'accueil.

## 7.20.4





## Réception d'une alarme d'urgence 5 Tons

Lorsque vous recevez une alarme d'urgence :

- Une tonalité est émise.

- La LED clignote en rouge.
- L'écran affiche l'icône **Urgence** ainsi que l'alias de l'appelant d'urgence. Si plusieurs alarmes sont référencées, tous les alias des appelants d'urgence s'affichent dans la liste des alarmes.

### 1 Effectuez l'une des opérations suivantes :

- En présence d'une seule alarme, appuyez sur  pour afficher plus d'informations.
- En présence de plusieurs alarmes, appuyez sur  ou sur  pour accéder à l'alias souhaité, puis appuyez sur  pour afficher plus d'informations.

---

### 2 Appuyez sur pour afficher les options d'action.

---

### 3 Appuyez sur et sélectionnez **Oui** pour fermer la liste des notifications.

---

7.21

118

## Confidentialité

Cette fonction protège les utilisateurs contre les possibilités d'écoute sur un canal par des personnes non autorisées grâce à une solution de brouillage logicielle. Les éléments de signalisation et d'identification des utilisateurs ne sont pas cryptés.

La fonction de cryptage doit être activée sur le canal pour que la radio puisse émettre en utilisant le cryptage, mais cela n'est pas nécessaire pour recevoir une communication. Lorsque la radio est sur un canal programmé pour utiliser la fonction de cryptage, elle peut toujours recevoir des transmissions en clair.

Certains modèles de radio ne disposent pas de la fonction de cryptage ou proposent une autre configuration. Consultez votre fournisseur ou administrateur système pour en savoir plus.

Votre radio prend en charge les deux types de cryptage suivants, mais un seul peut lui être attribué :

- Cryptage de base
- Cryptage amélioré

Pour décrypter un appel voix ou données protégé par la fonction de cryptage, votre radio doit avoir la même clé de cryptage (pour la fonction Cryptage basique) ou la même

valeur de clé et le même ID de clé (pour la fonction Cryptage amélioré) que la radio en émission.

Si votre radio reçoit un appel crypté qui utilise une clé de confidentialité différente ou une valeur de clé et un ID de clé différents, vous entendez une émission brouillée (Confidentialité de base) ou aucun son (Confidentialité améliorée).

Sur un canal programmé pour utiliser la fonction de cryptage, votre radio peut recevoir des appels en clair ou décryptés, en fonction de sa programmation. De plus, toujours selon sa programmation, votre radio peut émettre ou non une tonalité d'avertissement.

Lorsqu'un type de cryptage est attribué, l'écran d'accueil affiche l'icône **Sécurisé** ou **Non sécurisé**, sauf quand la radio envoie ou reçoit une alarme ou un appel d'urgence.

La LED est allumée en vert lorsque la radio émet. Elle clignote rapidement lorsque la radio reçoit une transmission cryptée.







#### REMARQUE :

Les canaux de fréquences publiques qui sont dans une même fréquence ne prennent pas en charge cette fonction.



## Activation/désactivation du cryptage

Suivez la procédure ci-après pour activer ou désactiver le cryptage sur votre radio.



- 1 Effectuez l'une des opérations suivantes :
  - Appuyez sur le bouton **Cryptage** préprogrammé. Ignorez les étapes qui suivent.
  - Appuyez sur  pour accéder au menu.

---
- 2 Appuyez sur  ou sur  pour accéder à l'option Config/Infos. Appuyez sur  pour valider la sélection.

---

- 3 Appuyez sur  ou sur  pour accéder à l'option Config. radio. Appuyez sur  pour valider la sélection.

---

4 Appuyez sur  ou  pour accéder au **<cryptage souhaité>**. Appuyez sur  pour valider la sélection.

- Si le cryptage est activé, l'écran affiche ✓ en regard d'Activé.
- Si le cryptage est désactivé, l'écran affiche une case vide en regard d'Activé.

## 7.22

### Suppression réponse

Cette fonctionnalité empêche votre radio de répondre aux émissions entrantes.



#### REMARQUE :

Consultez votre revendeur pour déterminer comment la radio a été programmée.

Si cette fonctionnalité est activée, votre radio ne génère aucune émission sortante en réponse aux émissions entrantes (Vérification radio, Alerte d'appel, Désactiver radio, Écoute déportée, Service d'enregistrement automatique (SEA), Réponse aux messages privés et Signalement de localisation GNSS, par exemple).

Votre radio ne peut pas recevoir d'appels individuels confirmés lorsque cette fonctionnalité est activée. Toutefois, votre radio peut envoyer des émissions manuellement.

## 7.22.1

### Activation ou désactivation de la suppression réponse

Pour activer ou désactiver la suppression réponse sur votre radio, procédez comme suit.

Appuyez sur le bouton **Suppr. réponse** préprogrammé.

Si l'opération réussit :

- Une tonalité d'indication positive est émise.
- L'écran affiche brièvement un mini-avis positif.

Si l'opération échoue :

- Une tonalité d'indication négative est émise.
- L'écran affiche brièvement un mini-avis négatif.

7.23

## Security

Cette fonction permet d'activer ou de désactiver toute radio du système.

Par exemple, vous pourriez avoir besoin de désactiver une radio volée pour rendre impossible son utilisation, et la réactiver lorsqu'elle aura été récupérée.

Il existe deux méthodes pour activer ou désactiver une radio : avec ou sans authentification.

La fonctionnalité Désactiver radio authentifiée est disponible à l'achat. En mode Désactiver radio authentifiée, une vérification est requise lorsque vous activez ou désactivez une radio. Lorsque votre radio active cette fonctionnalité sur une radio cible disposant de l'authentification utilisateur, une phrase de passe est requise. La phrase de passe est préprogrammée dans la radio cible via CPS.

Si vous appuyez sur  pendant l'opération d'activation ou de désactivation d'une radio, vous ne recevrez aucun accusé de réception.



### REMARQUE :

Consultez votre fournisseur ou administrateur système pour en savoir plus.



7.23.1

## Désactivation des radios

Suivez la procédure ci-après pour désactiver votre radio.

- 1 Appuyez sur le bouton **Désactiver radio** programmé.

---

- 2 Appuyez sur  ou sur  pour accéder à l'alias ou à l'ID souhaité.

---

- 3 Appuyez sur  pour valider la sélection. L'un des événements suivants se produit :
  - L'écran affiche un mini-avis de transition, indiquant que la requête est en cours. La LED clignote en vert.
  - Un écran de phrase de passe s'affiche.

Saisissez la phrase de passe. Appuyez sur  pour continuer.

- Si la phrase de passe est correcte, l'écran affiche un mini-avis de transition, indiquant que la requête est en cours. La LED passe au vert.

- Si la phrase de passe est incorrecte, l'écran affiche un mini-avis négatif et revient à l'écran précédent.

**4** Attendez l'accusé de réception.

Si l'opération réussit :

- Une tonalité d'indication positive est émise.
- L'écran affiche un mini-avis positif.

Si l'opération échoue :



- Une tonalité d'indication négative est émise.
- L'écran affiche un mini-avis négatif.



7.23.2



## Désactivation des radios à l'aide du répertoire

Suivez la procédure ci-après pour désactiver votre radio à l'aide du répertoire.

- 1** Appuyez sur  pour accéder au menu.

- 2** Appuyez sur  ou sur  pour accéder au répertoire. Appuyez sur  pour valider la sélection.

- 3** Appuyez sur  ou sur  pour accéder à l'alias ou à l'ID souhaité. Appuyez sur  pour valider la sélection.

- 4** Appuyez sur  ou sur  pour accéder à l'option Désac radio.

- 5** Appuyez sur  pour valider la sélection. L'un des événements suivants se produit :

- L'écran affiche un mini-avis de transition, indiquant que la requête est en cours. La LED clignote en vert.
- Un écran de phrase de passe s'affiche.

Saisissez la phrase de passe. Appuyez sur  pour continuer.

- Si la phrase de passe est correcte, l'écran affiche un mini-avis de transition, indiquant

que la requête est en cours. La LED passe au vert.

- Si la phrase de passe est incorrecte, l'écran affiche un mini-avis négatif et revient à l'écran précédent.

## 6 Attendez l'accusé de réception.

Si l'opération réussit :

- Une tonalité d'indication positive est émise.
- L'écran affiche un mini-avis positif.

Si l'opération échoue :



- Une tonalité d'indication négative est émise.
- L'écran affiche un mini-avis négatif.



### 7.23.3

## Désactivation des radios à l'aide de la numérotation manuelle



Suivez la procédure ci-après pour désactiver votre radio à l'aide de la numérotation manuelle.

1 Appuyez sur  pour accéder au menu.

2 Appuyez sur  ou sur  pour accéder au répertoire. Appuyez sur  pour valider la sélection.

3 Appuyez sur  ou sur  pour accéder à l'option Num. manuelle. Appuyez sur  pour valider la sélection.

4 Saisissez l'ID du terminal radio, puis appuyez sur  pour continuer.

5 Appuyez sur  ou sur  pour accéder à l'option Désac radio.

6 Appuyez sur  pour valider la sélection. L'un des événements suivants se produit :

- L'écran affiche un mini-avis de transition, indiquant que la requête est en cours. La LED clignote en vert.



- Un écran de phrase de passe s'affiche.

Saisissez la phrase de passe. Appuyez sur  pour continuer.

- Si la phrase de passe est correcte, l'écran affiche un mini-avis de transition, indiquant que la requête est en cours. La LED passe au vert.
- Si la phrase de passe est incorrecte, l'écran affiche un mini-avis négatif et revient à l'écran précédent.

---

### 7 Attendez l'accusé de réception.

Si l'opération réussit :

- Une tonalité d'indication positive est émise.
- L'écran affiche un mini-avis positif.

Si l'opération échoue :

- Une tonalité d'indication négative est émise.
  - L'écran affiche un mini-avis négatif.
- 

## Activation des radios

Suivez la procédure ci-après pour activer votre radio.

---

### 1 Appuyez sur le bouton **Activer radio** programmé.

---

### 2 Appuyez sur ou sur pour accéder à l'alias ou à l'ID souhaité.

---

### 3 Appuyez sur pour valider la sélection. L'un des événements suivants se produit :

- L'écran affiche `Activer radio` et l'ID ou l'alias du terminal. La LED passe au vert.
- Un écran de phrase de passe s'affiche.

Saisissez la phrase de passe. Appuyez sur  pour continuer.

- Si la phrase de passe est correcte, l'écran affiche un mini-avis de transition, indiquant que la requête est en cours. La LED passe au vert.

- Si la phrase de passe est incorrecte, l'écran affiche un mini-avis négatif et revient à l'écran précédent.

#### 4 Attendez l'accusé de réception.

Si l'opération réussit :

- Une tonalité d'indication positive est émise.
- L'écran affiche un mini-avis positif.

Si l'opération échoue :



- Une tonalité d'indication négative est émise.
- L'écran affiche un mini-avis négatif.



#### 7.23.5



### Activation des radios à l'aide du répertoire

Suivez la procédure ci-après pour activer votre radio à l'aide du répertoire.

- 1 Appuyez sur  pour accéder au menu.

- 2 Appuyez sur  ou sur  pour accéder au répertoire. Appuyez sur  pour valider la sélection.

- 3 Appuyez sur  ou sur  pour accéder à l'alias ou à l'ID souhaité. Appuyez sur  pour valider la sélection.

- 4 Appuyez sur  ou sur  pour accéder à l'option `Activer radio`.

- 5 Appuyez sur  pour valider la sélection. L'un des événements suivants se produit :
  - La LED clignote en vert. L'écran affiche `Activer radio` et l'ID ou l'alias du terminal. La LED passe au vert.
  - Un écran de phrase de passe s'affiche.

Saisissez la phrase de passe. Appuyez sur  pour continuer.

- Si la phrase de passe est correcte, l'écran affiche un mini-avis de transition, indiquant que la requête est en cours. La LED passe au vert.
- Si la phrase de passe est incorrecte, l'écran affiche un mini-avis négatif et revient à l'écran précédent.

### 6 Attendez l'accusé de réception.

Si l'opération réussit :

- Une tonalité d'indication positive est émise.
- L'écran affiche un mini-avis positif.

Si l'opération échoue :

- Une tonalité d'indication négative est émise.
- L'écran affiche un mini-avis négatif.



### 7.23.6

## Activation des radios à l'aide de la numérotation manuelle



Suivez la procédure ci-après pour activer votre radio à l'aide de la numérotation manuelle.

1 Appuyez sur  pour accéder au menu.



---

2 Appuyez sur  ou sur  pour accéder au répertoire. Appuyez sur  pour valider la sélection.

---

3 Appuyez sur  ou sur  pour accéder à l'option Num. manuelle. Appuyez sur  pour valider la sélection.



---

4 Appuyez sur  ou sur  pour accéder à l'option Appel indiv. Appuyez sur  pour valider la sélection.  
La première ligne affiche Numéro radio :.

---

5 Saisissez l'ID du terminal radio, puis appuyez sur  pour continuer.

---

6 Appuyez sur  ou sur  pour accéder à l'option Activer radio.

---

7 Appuyez sur  pour valider la sélection. L'un des événements suivants se produit :

- La LED clignote en vert. L'écran affiche `Activer radio` et l'ID ou l'alias du terminal. La LED passe au vert.
- Un écran de phrase de passe s'affiche.

Saisissez la phrase de passe. Appuyez sur  pour continuer.

- Si la phrase de passe est correcte, l'écran affiche un mini-avis de transition, indiquant que la requête est en cours. La LED passe au vert.
- Si la phrase de passe est incorrecte, l'écran affiche un mini-avis négatif et revient à l'écran précédent.

8 Attendez l'accusé de réception.

Si l'opération réussit :

- Une tonalité d'indication positive est émise.
- L'écran affiche un mini-avis positif.

Si l'opération échoue :

- Une tonalité d'indication négative est émise.
- L'écran affiche un mini-avis négatif.

## 7.24

### Lone Worker

Cette fonction envoie une alarme d'urgence lorsque la radio reste inutilisée, par exemple si l'utilisateur n'appuie pas sur un bouton ou ne sélectionne pas de canal pendant une durée prédéterminée.

Après expiration de ce délai, la radio vous avertit en émettant une tonalité d'indication sonore.

Si vous ne confirmez pas avoir entendu cette tonalité en appuyant sur l'une des touches avant l'expiration du délai de rappel, la radio envoie une alarme d'urgence.

Une seule alarme d'urgence peut être associée à cette fonction :

- Alarme d'urgence
- Alarme d'urgence avec appel
- Alarme d'urgence suivie d'un appel vocal 

La radio reste en mode Urgence et autorise les messages vocaux jusqu'à la prochaine action de l'utilisateur.

Consultez la section [Opération d'urgence à la page 95](#) pour en savoir plus sur la désactivation du mode Urgence.



## REMARQUE :

Consultez votre fournisseur ou administrateur système pour en savoir plus.

### 7.25

## Verrouillage par mot de passe

Vous pouvez définir un mot de passe pour restreindre l'accès à votre radio. Chaque fois que vous allumez votre radio, vous êtes invité à entrer le mot de passe.

Votre radio prend en charge un mot de passe à 4 chiffres.



Lorsqu'elle est verrouillée, votre radio ne peut recevoir aucun appel.

### 7.25.1

## Accès par mot de passe à la radio

Allumez votre radio.

- 1 Entrez un mot de passe à quatre chiffres.

- a Pour modifier la valeur numérique de chaque chiffre, appuyez sur  ou . Pour entrer un chiffre et passer au suivant, appuyez sur .

- 2 Appuyez sur  pour confirmer le mot de passe.

Si vous entrez le mot de passe correctement, la radio s'allume.

Si vous entrez un mot de passe incorrect après la première et la deuxième tentative, votre radio se comporte de la façon suivante :

- Une tonalité continue est émise.
- L'écran affiche `Mot de passe erroné`.

Répétez [étape 1](#).

Si vous entrez un mot de passe incorrect après la troisième tentative, votre radio se comporte de la façon suivante :

- Une tonalité est émise.
- La LED jaune clignote double.
- L'écran affiche `Mot de passe erroné`, puis `Radio verrouillée`.

- Votre radio passe à l'état verrouillé pendant 15 minutes.



**REMARQUE :**

En mode verrouillé, votre radio répond uniquement aux commandes du **bouton Marche/Arrêt - Volume** et du bouton programmé **Rétro-éclairage**.

Attendez la fin des 15 minutes d'état verrouillé, puis répétez l'[étape 1](#).



**REMARQUE :**

Si vous éteignez puis rallumez votre radio, ce délai de 15 minutes redémarre.

### 7.25.2

## Déverrouillage des radios

Lorsqu'elle est verrouillée, votre radio ne peut recevoir aucun appel. Suivez la procédure ci-après pour déverrouiller votre radio.

Effectuez l'une des opérations suivantes :

- Si la radio est allumée, patientez 15 minutes, puis répétez les étapes de la section [Accès par mot de passe à la radio à la page 128](#) pour accéder à la radio.
- Si la radio est éteinte, allumez-la. Votre radio relance le délai de 15 minutes d'attente en mode verrouillé.

Une tonalité est émise. La LED jaune clignote double. L'écran affiche `Radio verrouillée`.

Patientez 15 minutes, puis répétez les étapes de la section [Accès par mot de passe à la radio à la page 128](#) pour accéder à la radio.



### 7.25.3

## Activation/désactivation de la fonction de verrouillage par mot de passe



Suivez la procédure ci-après pour activer ou désactiver la fonction de verrouillage par mot de passe sur votre radio.

- 1 Appuyez sur  pour accéder au menu.



---

- 2 Appuyez sur  ou sur  pour accéder à l'option `Config/Infos`. Appuyez sur  pour valider la sélection.

---



- 3 Appuyez sur  ou sur  pour accéder à l'option `Config. radio`. Appuyez sur  pour valider la sélection.

---

4 Appuyez sur  ou sur  pour accéder à l'option Verrou MdP. Appuyez sur  pour valider la sélection.

---

5 Saisissez votre mot de passe à quatre chiffres.



- Utilisez un microphone à clavier.
- Appuyez sur  ou sur  pour modifier la valeur numérique de chaque chiffre, puis appuyez sur  pour saisir le chiffre sélectionné et placer le curseur sur le chiffre suivant. Une tonalité d'indication positive est émise pour chaque chiffre.

---



6 Appuyez sur  pour saisir le mot de passe. Si le mot de passe est incorrect, l'écran affiche Mot de passe Erroné et revient automatiquement au menu précédent.

---

7 Effectuez l'une des opérations suivantes :

- Appuyez sur  ou sur  pour accéder à l'option Activer. Appuyez sur  pour valider la sélection.

L'écran affiche le symbole ✓ en regard de l'option Activer.

- Appuyez sur  ou sur  pour accéder à l'option Désactiver. Appuyez sur  pour valider la sélection.

L'écran affiche le symbole ✓ en regard de l'option Désactiver.

---



## 7.25.4

### Modification des mots de passe



Suivez la procédure ci-après pour modifier les mots de passe utilisés sur votre radio.

1 Appuyez sur  pour accéder au menu.



---

2 Appuyez sur  ou sur  pour accéder à l'option Config/Infos. Appuyez sur  pour valider la sélection.

---

3 Appuyez sur  ou sur  pour accéder à l'option Config. radio. Appuyez sur  pour valider la sélection.



---

4 Appuyez sur  ou sur  pour accéder à l'option Verrou MdP. Appuyez sur  pour valider la sélection.

---

5 Saisissez votre mot de passe à quatre chiffres, puis appuyez sur  pour continuer.  
Si le mot de passe est incorrect, l'écran affiche Mot de passe Erroné et revient automatiquement au menu précédent.

---

6 Appuyez sur  ou sur  pour accéder à l'option Changer MdP. Appuyez sur  pour valider la sélection.

---

7 Saisissez un nouveau mot de passe à quatre chiffres, puis appuyez sur  pour continuer.

---

8 Saisissez le nouveau mot de passe à quatre chiffres une nouvelle fois, puis appuyez sur  pour continuer.  
Si l'opération réussit, l'écran affiche Mot de passe changé.  
Si l'opération échoue, l'écran affiche Mots de passe incorrects.  
L'écran revient automatiquement au menu précédent.

---

## 7.26

### Liste des notifications

Votre radio gère une liste des notifications qui indique les éléments non lus sur le canal, tels que les messages



textes, télégrammes de télémétrie, appels manqués, alertes d'appels.

L'icône **Notification** s'affiche à l'écran lorsque la liste des notifications comprend un ou plusieurs éléments.

Elle peut contenir jusqu'à 40 événements non lus. Lorsque la liste est pleine, le prochain événement remplace automatiquement le plus ancien. Après leur lecture, les événements sont supprimés de la liste des notifications.

La liste des notifications peut contenir un nombre maximal de 30 messages texte et 10 avertissements d'appels ou appels manqués. Ce nombre dépend de la capacité des listes de fonctions individuelles (tickets de tâches, messages texte, avertissements d'appel ou appels manqués).



### REMARQUE :

Le balayage des canaux est suspendu lorsque la liste des notifications est affichée. Le balayage reprend lorsque cette liste est fermée. Appuyez sur





, ou attendez que le temporisateur du menu expire pour fermer la liste des notifications.



7.26.1





## Accès à la liste des notifications

Suivez la procédure ci-après pour accéder à la liste des notifications de votre radio.

- 1 Effectuez l'une des opérations suivantes :
  - Appuyez sur le bouton programmé **Notification**. Ignorez les étapes ci-dessous.
  - Appuyez sur  pour accéder au menu.

---
- 2 Appuyez sur  pour accéder au menu.

---
- 3 Appuyez sur  ou sur  pour accéder à l'option **Notification**. Appuyez sur  pour valider la sélection.

---
- 4 Appuyez sur  ou sur  pour accéder à l'événement souhaité. Appuyez sur  pour valider la sélection.  
  
Exercez une pression longue sur  pour revenir à l'écran d'accueil.

---

7.27

## Système de transpondeur à portée

### automatique



Le système de transpondeur à portée automatique (ARTS, Auto-Range Transponder System) est une fonction analogique conçue pour vous informer lorsque votre radio est hors de portée d'autres radios équipées de la fonction ARTS.

Les radios équipées de la fonction ARTS transmettent ou reçoivent des signaux régulièrement pour confirmer qu'elles sont à portée les unes des autres.

Votre radio assure l'indication des états comme suit :

#### Première alerte

Une tonalité est émise.

L'écran affiche l'alias du canal et le message *À portée*.

#### Alerte ARTS à portée

Si ce type d'avertissement est programmé, une tonalité est émise.

L'écran affiche l'alias du canal et le message *À portée*.

#### Alerte ARTS hors portée

Une tonalité est émise. La LED clignote rapidement en rouge.

Le message *Hors de portée* et l'écran d'accueil s'affichent en alternance.



#### REMARQUE :

Consultez votre fournisseur ou administrateur système pour en savoir plus.

7.28

## Programmation par liaison radio

Votre fournisseur peut procéder à la mise à jour à distance, soit sans connexion physique, de votre radio à l'aide de la programmation par liaison radio (OTAP). En outre, certains paramètres peuvent également être configurés par programmation OTAP.

Lorsque votre radio passe en mode OTAP, la LED verte clignote.

Lorsque votre radio reçoit des volumes de données élevés :

- L'icône **Données en volume élevé** s'affiche à l'écran.
- Le canal devient occupé.

- Le fait d'appuyer sur le bouton **PTT** déclenche une tonalité négative.

Une fois la programmation OTAP terminée, selon le type de configuration :

- Une tonalité est émise. L'écran affiche Actualisation Redémarrage. Votre radio redémarre en se mettant hors tension puis de nouveau sous tension.
- Vous avez le choix entre Redémarrer et Retarder. Si vous sélectionnez Retarder, votre radio revient à l'écran précédent. L'écran affiche l'icône **Retardateur OTAP** jusqu'au redémarrage.

Lorsque votre radio se met sous tension après le redémarrage automatique :

- En cas de réussite, l'écran affiche MàJ logiciel terminée.
- Si la mise à jour de la programmation échoue, une tonalité est émise, la LED rouge clignote une fois et l'écran affiche MàJ logiciel échouée.



### REMARQUE :

Si la mise à jour de la programmation échoue, un message indiquant l'échec de la mise à jour logicielle apparaît à chaque démarrage de la radio. Contactez votre fournisseur pour reprogrammer votre radio avec le dernier logiciel afin d'éliminer ce message d'échec.

Consultez la section [Vérification des informations de mise à jour logicielle à la page 161](#) pour en savoir plus sur la version logicielle mise à jour.

## 7.29

### Fonctionnement Wi-Fi

Cette fonction vous permet de configurer un réseau Wi-Fi et de vous y connecter. Wi-Fi prend en charge les mises à jour du micrologiciel (firmware), du codeplug et des ressources de la radio, par exemple les packs linguistiques et annonces vocales.



### REMARQUE :

Cette fonction s'applique uniquement aux modèles DP2600e.

Wi-Fi® est une marque déposée de Wi-Fi Alliance®.

Votre radio prend en charge les réseaux Wi-Fi WEP/WPA/WPA2-Personal et WPA/WPA2-Enterprise.

### Réseau Wi-Fi WEP/WPA/WPA2-Personal

Utilise l'authentification basée sur une clé pré-partagée (mot de passe).

La clé pré-partagée peut être saisie par le biais du menu ou de CPS/RM.

### Réseau Wi-Fi WPA/WPA2-Enterprise

Utilise l'authentification basée sur un certificat.

Votre radio doit être pré-configurée avec un certificat.



#### REMARQUE :

Contactez votre revendeur ou votre administrateur système pour vous connecter à un réseau Wi-Fi WPA/WPA2-Enterprise.

Le bouton programmé **Wi-Fi activé ou désactivé** est attribué par votre revendeur ou administrateur système. Consultez votre revendeur ou administrateur système pour déterminer comment la radio a été programmée.

Selon les besoins de l'utilisateur, il est possible de personnaliser les annonces vocales pour le bouton programmé **Wi-Fi activé ou désactivé** via CPS. Consultez votre fournisseur ou administrateur système pour en savoir plus.



#### REMARQUE :





Vous pouvez activer ou désactiver le Wi-Fi à distance en utilisant une radio désignée (reportez-vous aux sections [Activation/désactivation du Wi-Fi à distance grâce à une radio désignée \(contrôle individuel\)](#) à la page 136 et [Activation/désactivation du Wi-Fi à distance grâce à une radio désignée \(contrôle de groupe\)](#) à la page 137 ). Consultez votre fournisseur ou administrateur système pour en savoir plus.



#### 7.29.1

### Activation/désactivation du Wi-Fi

- 1 Appuyez sur le programmé **Wi-Fi activé ou désactivé**. Une annonce vocale indique l'activation du Wi-Fi ou la désactivation du Wi-Fi.

---

- 2 Accédez à cette fonction par le biais du menu.
  - a Appuyez sur  pour accéder au menu.
  - b Appuyez sur  ou  pour accéder à Wi-Fi et appuyez sur  pour sélectionner.

- c Appuyez sur  ou  pour accéder à l'option Activer et appuyez sur  pour sélectionner.

La radio affiche Activation du Wi-Fi.

### 7.29.2

## Activation/désactivation du Wi-Fi à distance grâce à une radio désignée (contrôle individuel)

Vous pouvez activer ou désactiver le Wi-Fi à distance avec le contrôle individuel (un à un).





#### REMARQUE :



Seules les radios dotées de certains paramètres CPS prennent en charge cette fonction, consultez votre fournisseur ou administrateur de système pour en savoir plus.



- 1 Effectuez l'une des opérations suivantes :
  - Exercez une pression longue sur le bouton programmable. Utilisez le clavier pour saisir l'ID

et appuyez sur  pour sélectionner. Passez à [étape 3](#).

- Appuyez sur  pour accéder au menu.

- 
- 2 Appuyez sur  ou  pour accéder à l'option Contacts et appuyez sur  pour sélectionner.

- 
- 3 Appuyez sur  ou  pour Contrôle Wi-Fi et appuyez sur  pour valider la sélection.

- 
- 4 Appuyez sur  ou  pour sélectionner Activé ou Désactivé.

- 
- 5 Appuyez sur  pour valider la sélection.

En cas de réussite, l'écran affiche un mini-avis positif.

En cas d'échec, l'écran affiche un mini-avis négatif.

## 7.29.3

## Activation/désactivation du Wi-Fi à distance grâce à une radio désignée (contrôle de groupe)

Vous pouvez activer ou désactiver le Wi-Fi à distance avec le contrôle du groupe (un à plusieurs).





### REMARQUE :



Seules les radios dotées de certains paramètres CPS prennent en charge cette fonction, consultez votre fournisseur ou administrateur de système pour en savoir plus.

- 1 Appuyez sur  pour accéder au menu.



---

- 2 Appuyez sur  ou  pour accéder à l'option `Contacts` et appuyez sur  pour sélectionner.



---

- 3 Appuyez sur  ou  pour sélectionner l'alias ou l'ID du terminal souhaité.

---

- 4 Appuyez sur  ou  pour Contrôle Wi-Fi et appuyez sur  pour valider la sélection.

---

- 5 Appuyez sur  ou  pour sélectionner `Activé` ou `Désactivé`.

---

- 6 Appuyez sur  pour valider la sélection.

---

En cas de réussite, l'écran affiche `Envoyé`.

En cas d'échec, l'écran affiche un mini-avis négatif.

## 7.29.4















## Connexion à un point d'accès réseau

Lorsque vous activez le Wi-Fi, la radio effectue un balayage et se connecte à un point d'accès réseau.



### REMARQUE :

Les points d'accès du réseau Wi-Fi WPA-Enterprise sont préconfigurés. Consultez votre revendeur ou administrateur système pour déterminer comment la radio a été programmée.

- 1 Appuyez sur  pour accéder au menu.
  - 2 Appuyez sur  ou  pour accéder à WiFi et appuyez sur  pour sélectionner.
  - 3 Appuyez sur  ou  pour accéder à Réseaux et appuyez sur  pour sélectionner.
  - 4 Appuyez sur  ou  pour accéder à un point d'accès réseau et appuyez sur  pour sélectionner.
-  **REMARQUE :**  
Si un point d'accès du réseau Wi-Fi WPA-Enterprise n'est pas préconfiguré, l'option **Connecter** n'est pas disponible.
- 5 Appuyez sur  ou  pour accéder à **Connecter** et appuyez sur  pour sélectionner.

- 6 Dans le cadre d'un réseau Wi-Fi WPA-Enterprise, le mot de passe est configuré par le biais de RM.  
Si le mot de passe préconfiguré est correct, votre radio se connecte automatiquement au point d'accès réseau sélectionné.  
Si le mot de passe préconfiguré est incorrect, l'écran affiche **Authenticat. - Échec** et revient automatiquement au menu précédent.

Si la connexion est établie, un avis s'affiche sur la radio et le point d'accès réseau est enregistré dans la liste des profils.

Si la connexion échoue, la radio affiche momentanément un avis d'échec et revient automatiquement au menu précédent.

## 7.29.5

### Vérification de l'état de la connexion Wi-Fi

Appuyez sur le bouton programmé **Requête d'état Wi-Fi** pour être informé de l'état de la connexion par le biais d'une annonce vocale. Une annonce vocale indique Wi-Fi

désactivé, Wi-Fi activé sans connexion ou Wi-Fi activé avec connexion.

- L'écran affiche **Wi-Fi Off** lorsque le Wi-Fi est désactivé.
- L'écran affiche **Wi-Fi On, Connecté** lorsque la radio est connectée à un réseau.
- L'écran affiche **Wi-Fi On, Déconnecté** lorsque le Wi-Fi est activé et que la radio n'est connectée à aucun réseau.

Selon les besoins de l'utilisateur, il est possible de personnaliser les annonces vocales des résultats des requêtes d'état Wi-Fi via CPS. Consultez votre fournisseur ou administrateur système pour en savoir plus.



#### REMARQUE :



Le bouton préprogrammé **Requête d'état Wi-Fi** est attribué par votre revendeur ou administrateur système. Consultez votre revendeur ou administrateur système pour déterminer comment la radio a été programmée.

## Affichage des détails des points d'accès réseau



Vous pouvez afficher les informations relatives aux points d'accès réseau.

- 1 Appuyez sur  pour accéder au menu.



---

- 2 Appuyez sur  ou  pour accéder à **Wi-Fi** et appuyez sur  pour sélectionner.

---

- 3 Appuyez sur  ou  pour accéder à un point d'accès réseau et appuyez sur  pour sélectionner.

---

- 4 Appuyez sur  ou  pour accéder à **Voir détails** et appuyez sur  pour sélectionner.



#### REMARQUE :

Les points d'accès des réseaux Wi-Fi WPA-Personal et WPA-Enterprise présentent différents détails.



### **Wi-Fi WPA-Personal**

Pour un point d'accès réseau connecté, votre radio affiche l'identifiant SSID (Service Set Identifier), le mode de sécurité, l'adresse MAC (Media Access Control) et l'adresse IP (Internet Protocol).

### **Wi-Fi WPA-Entreprise**

Pour un point d'accès réseau connecté, votre radio affiche l'identifiant SSID, le mode de sécurité, l'identité, la méthode d'authentification EAP (Extended Authentication Protocol), l'authentification de phase 2, le nom de certificat, l'adresse MAC, l'adresse IP, la passerelle, DNS1 et DNS2.

---

## Secteur public

---

Ce chapitre présente les fonctions de configuration/infos disponibles sur votre radio.

### 8.1

## Options de verrouillage du clavier

Cette fonctionnalité vous permet d'éviter d'appuyer accidentellement sur les boutons ou de changer de canal lorsque vous n'utilisez pas votre radio. Vous pouvez verrouiller soit votre clavier, soit le sélecteur de canal, ou les deux, selon vos besoins.

Votre revendeur peut utiliser CPS/RM pour configurer l'une des options suivantes :

- Verrouillage du clavier
- Verrouillage du sélecteur de canal
- Verrouillage du clavier et du sélecteur de canal

Consultez votre revendeur pour déterminer comment la radio a été programmée.

#### 8.1.1

## Activation de l'option de verrouillage du clavier

Les étapes suivantes sont applicables à l'option de déverrouillage du clavier, du bouton sélecteur de canal ou des deux, en fonction de la configuration de votre radio.

Appuyez sur le bouton programmé **Verrouillage du clavier**.

---

L'écran affiche Verrouillé.

### 8.1.2

## Désactivation de l'option de verrouillage du clavier

Les étapes suivantes sont applicables à l'option de déverrouillage du clavier, du bouton sélecteur de canal ou des deux, en fonction de la configuration de votre radio.

Appuyez sur le bouton programmé **Verrouillage du clavier**.

---

L'écran affiche Déverrouillé.

8.2

## Niveaux de squelch

Vous pouvez régler le niveau de squelch pour filtrer les appels indésirables ayant un signal insuffisant ou des canaux dont le bruit de fond est supérieur à la normale.

### Normal

Réglage par défaut.

### Filtré

Ce paramètre permet de filtrer les appels indésirables et/ou le bruit de fond. Certains appels émis par des sites éloignés peuvent également être exclus.



#### REMARQUE :

Cette fonction n'est pas applicable dans les canaux de fréquences publiques qui sont dans une même fréquence.



8.2.1



## Réglage des niveaux Squelch



Suivez la procédure ci-après pour définir les niveaux de squelch utilisés sur votre radio.



- 1 Effectuez l'une des opérations suivantes :

- Appuyez sur le bouton **Squelch** préprogrammé. Ignorez les étapes suivantes.
- Appuyez sur  pour accéder au menu.



- 
- 2 Appuyez sur  ou sur  pour accéder à l'option **Config/Infos**. Appuyez sur  pour valider la sélection.

- 
- 3 Appuyez sur  ou sur  pour accéder à l'option **Config. radio**. Appuyez sur  pour valider la sélection.

- 
- 4 Appuyez sur  ou sur  pour accéder à l'option **Squelch**. Appuyez sur  pour valider la sélection.

- 
- 5 Effectuez l'une des opérations suivantes :
    - Appuyez sur  ou sur  pour accéder au niveau **Normal**. Appuyez sur  pour valider la sélection.

L'écran affiche le symbole ✓ en regard du niveau Normal.

- Appuyez sur  ou sur  pour accéder au niveau Filtré. Appuyez sur  pour valider la sélection.

L'écran affiche le symbole ✓ en regard du niveau Filtré.

L'écran revient automatiquement au menu précédent.







#### REMARQUE :

Cette fonction n'est pas applicable dans les canaux de fréquences publiques qui sont dans une même fréquence.

### 8.3.1

## Définition des niveaux de puissance

Suivez la procédure ci-après pour définir les niveaux de puissance utilisés sur votre radio.

- 1 Effectuez l'une des opérations suivantes :
  - Appuyez sur le bouton **Niveau de puissance** préprogrammé. Ignorez les étapes ci-dessous.
  - Appuyez sur  pour accéder au menu.
- 2 Appuyez sur  ou sur  pour accéder à l'option Config/Infos. Appuyez sur  pour valider la sélection.

### 8.3

## Niveaux de puissance



Vous pouvez personnaliser le niveau de puissance en sélectionnant l'option Haute ou Basse pour chaque canal.

### Haute



Ce niveau prend en charge la communication avec des radios qui peuvent être considérablement éloignées de vous.

### Faible

Ce niveau prend en charge la communication avec des radios qui se trouvent à proximité.







3 Appuyez sur  ou sur  pour accéder à l'option **Config. radio**. Appuyez sur  pour valider la sélection.

---

4 Appuyez sur  ou sur  pour accéder à l'option **Puissance**. Appuyez sur  pour valider la sélection.

---

5 Effectuez l'une des opérations suivantes :

- Appuyez sur  ou sur  pour accéder à l'option **Haute**. Appuyez sur  pour valider la sélection.  
L'écran affiche le symbole ✓ en regard de l'option **Haute**.
  - Appuyez sur  ou sur  pour accéder à l'option **Basse**. Appuyez sur  pour valider la sélection.  
L'écran affiche le symbole ✓ en regard de l'option **Basse**.
- 

6 Appuyez de manière prolongée sur  pour revenir à l'écran d'accueil.

---



8.4

## Réglage de la luminosité de l'écran



Suivez la procédure ci-après pour ajuster la luminosité de l'écran de votre radio.

1 Effectuez l'une des opérations suivantes :



- Appuyez sur le bouton **Luminosité** programmé. Ignorez les étapes suivantes.
  - Appuyez sur  pour accéder au menu.
- 

2 Appuyez sur  ou sur  pour accéder à l'option **Config/Infos**. Appuyez sur  pour valider la sélection.



---

3 Appuyez sur  ou sur  pour accéder à l'option **Config. radio**. Appuyez sur  pour valider la sélection.

---

- 4 Appuyez sur  ou sur  pour accéder à l'option Luminosité. Appuyez sur  pour valider la sélection.

L'écran affiche la barre de progression.

- 5 Appuyez sur  ou sur  pour réduire ou augmenter la luminosité de l'écran à votre convenance. Appuyez sur  pour valider la sélection.

La valeur du paramètre peut être comprise entre 1 et 8.

## 8.5

### Émission activée par la voix

L'émission activée par la voix (VOX) permet de passer des appels commandés par la voix en mode mains libres sur un canal programmé. La radio émet automatiquement pendant une durée programmée, chaque fois que le microphone de l'accessoire VOX détecte la voix d'un utilisateur.



#### REMARQUE :

Les canaux de fréquences publiques qui sont dans une même fréquence ne prennent pas en charge cette fonction.

Vous pouvez activer ou désactiver la fonction VOX en réalisant l'une des opérations suivantes :

- Pour activer la fonction VOX, éteignez et rallumez votre radio.
- Changez de canal à l'aide du **sélecteur de canal** pour activer la fonction VOX.
- Pour activer ou désactiver la fonction VOX, utilisez le bouton programmé **VOX** ou le menu correspondant.
- Appuyez sur le bouton **PTT** pendant que la radio émet pour désactiver la fonction VOX.



#### REMARQUE :



seuls certains modèles permettent d'activer et de désactiver cette fonction. Consultez votre fournisseur ou administrateur système pour en savoir plus.



8.5.1



## Activation/désactivation de l'émission activée par la voix (VOX)

Suivez la procédure ci-après pour activer ou désactiver la fonction VOX sur votre radio.







- 1 Effectuez l'une des opérations suivantes :
  - Appuyez sur le bouton programmé **VOX**. Ignorez les étapes ci-dessous.
  - Appuyez sur  pour accéder au menu.

- 
- 2 Appuyez sur  ou sur  pour accéder à l'option Config/Infos. Appuyez sur  pour valider la sélection.

- 
- 3 Appuyez sur  ou sur  pour accéder à l'option Config. radio. Appuyez sur  pour valider la sélection.

- 4 Appuyez sur  ou sur  pour accéder à l'option VOX. Appuyez sur  pour valider la sélection.

- 
- 5 Effectuez l'une des opérations suivantes :

- Appuyez sur  ou sur  pour accéder à l'option Activé. Appuyez sur  pour valider la sélection. L'écran affiche ✓ en regard de l'option Activé.
- Appuyez sur  ou sur  pour accéder à l'option Désactivé. Appuyez sur  pour valider la sélection. L'écran affiche ✓ en regard de l'option Désactivé.



### REMARQUE :



Si la tonalité d'autorisation de parler est activée, utilisez un mot clé pour émettre l'appel. Attendez la fin de la tonalité d'autorisation de parler, puis parlez distinctement dans le microphone. Reportez-vous à la section [Activation/désactivation de la tonalité d'autorisation de parler à la page 150](#) pour plus d'informations.



## 8.6



## Réglage du minuteur de l'éclairage de l'écran



Selon vos besoins, vous pouvez régler le minuteur de l'éclairage de la radio. Ce réglage concerne aussi l'éclairage des boutons de navigation du menu et des touches du clavier. Suivez la procédure ci-après pour régler le minuteur de l'éclairage votre radio.

- 1 Effectuez l'une des opérations suivantes :
  - Appuyez sur le bouton **Éclairage** préprogrammé. Ignorez les étapes suivantes.
  - Appuyez sur  pour accéder au menu.

- 2 Appuyez sur  ou sur  pour accéder à l'option Config/Infos. Appuyez sur  pour valider la sélection.

- 3 Appuyez sur  ou sur  pour accéder à l'option Config. radio. Appuyez sur  pour valider la sélection.

- 4 Appuyez sur  ou  pour accéder à l'option Écran. Appuyez sur  pour valider la sélection.

- 5 Appuyez sur  ou  pour accéder à l'option Tempo. Éclairage. Appuyez sur  pour valider la sélection.

L'éclairage de l'écran et du clavier est automatiquement éteint lorsque l'indicateur LED est désactivé. Reportez-vous à la section [Activation/désactivation des indicateurs LED à la page 152](#) pour plus d'informations.

## 8.7

## Activation/désactivation des tonalités/avertissements



Vous pouvez activer et désactiver toutes les tonalités et alertes radio, le cas échéant, sauf les tonalités d'alerte d'urgence. Suivez la procédure ci-après pour activer ou désactiver les tonalités et avertissements sur votre radio.

- 1 Effectuez l'une des opérations suivantes :





- Appuyez sur le bouton **Tntés/Avert.** préprogrammé. Ignorez les étapes suivantes.
- Appuyez sur  pour accéder au menu.



---

2 Appuyez sur  ou sur  pour accéder à l'option **Config/Infos**. Appuyez sur  pour valider la sélection.



---

3 Appuyez sur  ou sur  pour accéder à l'option **Config. radio**. Appuyez sur  pour valider la sélection.

---

4 Appuyez sur  ou sur  pour accéder à l'option **Tntés/Avert.** Appuyez sur  pour valider la sélection.

---

5 Appuyez sur  ou sur  pour accéder à l'option **Toutes Tntés**. Appuyez sur  pour valider la sélection.

6 Appuyez sur  pour activer ou désactiver toutes les tonalités et avertissements. L'écran affiche l'un des résultats suivants :

- Si cette option est activée, le symbole ✓ apparaît en regard de la mention **Activé**.
- Si cette option est désactivée, le symbole ✓ n'est plus affiché en regard de la mention **Activé**.



## 8.8



### Activation/désactivation de la tonalité de mise sous tension

Suivez la procédure ci-après pour activer ou désactiver la tonalité de mise sous tension sur votre radio.



1 Appuyez sur  pour accéder au menu.

---



2 Appuyez sur  ou sur  pour accéder à l'option **Config/Infos**. Appuyez sur  pour valider la sélection.

- 3 Appuyez sur  ou sur  pour accéder à l'option Config. radio. Appuyez sur  pour valider la sélection.

---

- 4 Appuyez sur  ou sur  pour accéder à l'option Tnlités/Avert. Appuyez sur  pour valider la sélection.

---

- 5 Appuyez sur  ou sur  pour accéder à l'option Mise sous tension. Appuyez sur  pour valider la sélection.

---

- 6 Appuyez sur  pour activer ou désactiver la tonalité de mise sous tension. L'écran affiche l'un des résultats suivants :
  - Si cette option est activée, le symbole ✓ apparaît en regard de la mention Activé.
  - Si cette option est désactivée, le symbole ✓ n'est plus affiché en regard de la mention Activé.



## 8.9

## Réglage de l'écart du volume des tonalités/avertissements



Cette fonction permet de régler le volume des tonalités ou avertissements à un niveau supérieur ou inférieur à celui du volume de la voix. Suivez la procédure ci-après pour définir l'écart du volume des tonalités et avertissements sur votre radio.



- 1 Appuyez sur  pour accéder au menu.

---



- 2 Appuyez sur  ou sur  pour accéder à l'option Config/Infos. Appuyez sur  pour valider la sélection.

---



- 3 Appuyez sur  ou sur  pour accéder à l'option Config. radio. Appuyez sur  pour valider la sélection.

4 Appuyez sur  ou sur  pour accéder à l'option **Tnités/Avert.** Appuyez sur  pour valider la sélection.

---



5 Appuyez sur  ou sur  pour accéder à l'option **Écart Vol.** Appuyez sur  pour valider la sélection.

---

6 Appuyez sur  ou sur  pour accéder à l'écart du volume souhaité.  
Une tonalité est émise pour chaque écart du volume correspondant.

---

7 Effectuez l'une des opérations suivantes :

- Appuyez sur  pour valider la sélection. Le niveau d'écart de volume est enregistré.
- Appuyez sur  pour quitter. Les modifications sont supprimées.



---

## Activation/désactivation de la tonalité d'autorisation de parler



Suivez la procédure ci-après pour activer ou désactiver la tonalité d'autorisation de parler sur votre radio.

1 Appuyez sur  pour accéder au menu.



---

2 Appuyez sur  ou sur  pour accéder à l'option **Config/Infos.** Appuyez sur  pour valider la sélection.



---

3 Appuyez sur  ou sur  pour accéder à l'option **Config. radio.** Appuyez sur  pour valider la sélection.

---

4 Appuyez sur  ou sur  pour accéder à l'option **Tnités/Avert.** Appuyez sur  pour valider la sélection.

---

5 Appuyez sur  ou sur  pour accéder à l'option Tnlité Autoris. Appuyez sur  pour valider la sélection.

---

6 Appuyez sur  pour activer ou désactiver la tonalité Parler autorisé.

L'écran affiche l'un des résultats suivants :

- Si cette option est activée, le symbole ✓ apparaît en regard de la mention Activé.
  - Si cette option est désactivée, le symbole ✓ n'est plus affiché en regard de la mention Activé.
- 



## 8.11

### Définition des langues



Suivez la procédure ci-après pour définir les langues utilisées sur votre radio.

1 Appuyez sur  pour accéder au menu.



---

2 Appuyez sur  ou sur  pour accéder à l'option Config/Infos. Appuyez sur  pour valider la sélection.



---

3 Appuyez sur  ou sur  pour accéder à l'option Config. radio. Appuyez sur  pour valider la sélection.

---

4 Appuyez sur  ou  pour accéder à l'option Langues. Appuyez sur  pour valider la sélection.

---

5 Appuyez sur  ou sur  pour accéder à la langue souhaitée. Appuyez sur  pour valider la sélection.

L'écran affiche le symbole ✓ en regard de la langue sélectionnée.

---



8.12

## Activation/désactivation des indicateurs LED



Suivez la procédure ci-après pour activer ou désactiver les indicateurs LED de votre radio.

- 1 Appuyez sur  pour accéder au menu.



---

- 2 Appuyez sur  ou sur  pour accéder à l'option Config/Infos. Appuyez sur  pour valider la sélection.

---

- 3 Appuyez sur  ou sur  pour accéder à l'option Config. radio. Appuyez sur  pour valider la sélection.

---

- 4 Appuyez sur  ou sur  pour accéder à l'option Voyant LED. Appuyez sur  pour valider la sélection.

---

- 5 Appuyez sur  pour activer ou désactiver l'indicateur LED.

L'écran affiche l'un des résultats suivants :

- Si cette option est activée, le symbole ✓ apparaît en regard de la mention Activé.
- Si cette option est désactivée, le symbole ✓ n'est plus affiché en regard de la mention Activé.



8.13

## Activation/désactivation de l'écran Introduction



Si nécessaire, vous pouvez activer et désactiver l'écran Introduction, en procédant comme suit.

- 1 Appuyez sur  pour accéder au menu.



---

- 2 Appuyez sur  ou sur  pour accéder à l'option Config/Infos. Appuyez sur  pour valider la sélection.



---

3 Appuyez sur  ou sur  pour accéder à l'option Config. radio. Appuyez sur  pour valider la sélection.

---

4 Appuyez sur  ou sur  pour accéder à l'option Afficheur. Appuyez sur  pour valider la sélection.

---

5 Appuyez sur  ou sur  pour accéder à l'option Écran intro. Appuyez sur  pour valider la sélection.

---

#### 8.14

## Activation/désactivation de l'annonce vocale

Cette fonction permet à la radio d'énoncer par audio la zone ou le canal attribué par l'utilisateur, ou le bouton programmable sur lequel il vient d'appuyer.

Cela s'avère particulièrement utile lorsque l'utilisateur a du mal à lire l'écran de la radio.



L'utilisateur peut personnaliser l'indication audio en fonction de ses besoins. Suivez la procédure ci-après pour activer ou désactiver l'annonce vocale sur votre radio.





### REMARQUE :

La fonction d'annonce vocale peut être activée uniquement via CPS. Si elle est activée, la fonctionnalité de synthèse vocale est automatiquement désactivée.



- Effectuez l'une des opérations suivantes :
    - Appuyez sur le bouton **Annonce vocale** programmé. Ignorez les étapes suivantes.
    - Appuyez sur  pour accéder au menu.
- 

2 Appuyez sur  ou sur  pour accéder à l'option Config/Infos. Appuyez sur  pour valider la sélection.

---

3 Appuyez sur  ou sur  pour accéder à l'option Config. radio. Appuyez sur  pour valider la sélection.

---

4 Appuyez sur  ou sur  pour accéder à l'option Annonce vocale. Appuyez sur  pour valider la sélection.

---

5 Appuyez sur  pour activer ou désactiver l'annonce vocale.

- Si cette option est activée, le symbole ✓ apparaît en regard de la mention Activé.
  - Si cette option est désactivée, le symbole ✓ n'est plus affiché en regard de la mention Activé.
- 



## 8.15

# Activation/désactivation du transfert d'appel



Vous pouvez transférer tous les appels reçus par votre radio vers une autre radio.

1 Appuyez sur  pour accéder au menu.



---

2 Appuyez sur  ou sur  pour accéder à l'option Config/Infos. Appuyez sur  pour valider la sélection.

---





3 Appuyez sur  ou sur  pour accéder à l'option Config. radio. Appuyez sur  pour valider la sélection.

---

4 Appuyez sur  ou  pour accéder à l'option Renvoi d'appel. Appuyez sur  pour valider la sélection.

---

5 Effectuez l'une des opérations suivantes :

- Appuyez sur  ou  pour activer le transfert d'appel. Si cette option est activée, le symbole ✓ apparaît en regard de la mention Activé.
  - Appuyez sur  ou  pour désactiver le transfert d'appel. Si cette option est désactivée, le symbole ✓ n'est plus affiché en regard de la mention Activé.
-



8.16

## Réglage du minuteur du menu



Vous pouvez régler la durée d'ouverture du menu sur la radio avant son retour automatique à l'écran d'accueil. Suivez la procédure ci-après pour régler le minuteur du menu.

- 1 Appuyez sur  pour accéder au menu.



---

- 2 Appuyez sur  ou sur  pour accéder à l'option Config/Infos. Appuyez sur  pour valider la sélection.

---

- 3 Appuyez sur  ou sur  pour accéder à l'option Config. radio. Appuyez sur  pour valider la sélection.

---



- 4 Appuyez sur  ou  pour accéder à l'option Écran. Appuyez sur  pour valider la sélection.

---

- 5 Appuyez sur  ou  pour accéder à l'option

Délai Menu. Appuyez sur  pour valider la sélection.

---

- 6 Appuyez sur  ou sur  pour accéder au paramètre souhaité. Appuyez sur  pour valider la sélection.
- 

8.17

## Activation/désactivation de la commande de gain automatique (CGA) du microphone analogique

La commande de gain automatique (CGA) du microphone analogique contrôle automatiquement le gain du microphone de la radio lors de l'émission sur un système analogique.



Cette fonction réduit les sons trop forts et augmente les sons faibles selon une valeur prédéfinie de façon à offrir un niveau de son constant. Suivez la procédure ci-après pour





activer ou désactiver sur votre radio la commande de gain automatique (CGA) du microphone analogique.

- 1 Appuyez sur  pour accéder au menu.



---

- 2 Appuyez sur  ou sur  pour accéder à l'option Config/Infos. Appuyez sur  pour valider la sélection.

---

- 3 Appuyez sur  ou sur  pour accéder à l'option Config. radio. Appuyez sur  pour valider la sélection.

---

- 4 Appuyez sur  ou sur  pour accéder à l'option Mic CGA-A. Appuyez sur  pour valider la sélection.

---

- 5 Appuyez sur  pour activer ou désactiver CGA micro analogique.  
L'écran affiche l'un des résultats suivants :

- Si cette option est activée, le symbole ✓ apparaît en regard de la mention Activé.
- Si cette option est désactivée, le symbole ✓ n'est plus affiché en regard de la mention Activé.



### 8.18

## Activation/désactivation de la commande de gain automatique (CGA) du microphone numérique



La commande de gain automatique (CGA) du microphone numérique contrôle automatiquement le gain du microphone de la radio lors de la l'émission sur un système numérique.

Cette fonction réduit les sons trop forts et augmente les sons faibles selon une valeur prédéfinie de façon à offrir un niveau de son constant. Suivez la procédure ci-après pour activer ou désactiver sur votre radio la commande de gain automatique (CGA) du microphone numérique.



- 1 Appuyez sur  pour accéder au menu.

2 Appuyez sur  ou sur  pour accéder à l'option Config/Infos. Appuyez sur  pour valider la sélection.

---

3 Appuyez sur  ou sur  pour accéder à l'option Config. radio. Appuyez sur  pour valider la sélection.

---

4 Appuyez sur  ou sur  pour accéder à l'option Mic CGA-D. Appuyez sur  pour valider la sélection.

---

5 Appuyez sur  pour activer ou désactiver CGA micro numérique.

L'écran affiche l'un des résultats suivants :

- Si cette option est activée, le symbole ✓ apparaît en regard de la mention Activé.
  - Si cette option est désactivée, le symbole ✓ n'est plus affiché en regard de la mention Activé.
- 



## 8.19

### Activation/désactivation de l'audio intelligent.



Votre radio ajuste automatiquement le volume audio en fonction du bruit de l'environnement, incluant les sources de bruit mobiles et fixes. Cette fonction est uniquement dédiée à la réception et ne concerne pas l'émission audio. Suivez la procédure ci-après pour activer ou désactiver l'audio intelligent sur votre radio.

1 Effectuez l'une des opérations suivantes :



- Appuyez sur le bouton **Audio intelligent** préprogrammé. Ignorez les étapes ci-dessous.
  - Appuyez sur  pour accéder au menu.
- 

2 Appuyez sur  ou sur  pour accéder à l'option Config/Infos. Appuyez sur  pour valider la sélection.

---







3 Appuyez sur  ou sur  pour accéder à l'option Config. radio. Appuyez sur  pour valider la sélection.

---

4 Appuyez sur  ou sur  pour accéder à l'option Audio intelligent. Appuyez sur  pour valider la sélection.

---

5 Effectuez l'une des opérations suivantes :



- Appuyez sur  ou sur  pour accéder à l'option Activé. Appuyez sur  pour valider la sélection. L'écran affiche ✓ en regard de l'option Activé.
  - Appuyez sur  ou sur  pour accéder à l'option Désactivé. Appuyez sur  pour valider la sélection. L'écran affiche ✓ en regard de l'option Désactivé.
- 

## Activation/désactivation du filtre anti-effet Larsen



Cette fonction permet de réduire l'effet Larsen dans les appels reçus. Suivez la procédure ci-après pour activer ou désactiver le filtre anti-effet Larsen sur votre radio.

1 Effectuez l'une des opérations suivantes :



- Appuyez sur le bouton programmé **Réduction bruit**. Ignorez les étapes suivantes.
  - Appuyez sur  pour accéder au menu.
- 

2 Appuyez sur  ou sur  pour accéder à l'option Config/Infos. Appuyez sur  pour valider la sélection.



---

3 Appuyez sur  ou sur  pour accéder à l'option Config. radio. Appuyez sur  pour valider la sélection.

---

- 4 Appuyez sur  ou  pour accéder à l'option Suppresseur de réaction acoustique. Appuyez sur  pour valider la sélection.

- 5 Effectuez l'une des opérations suivantes :

- Appuyez sur  pour activer le suppresseur de réaction acoustique.
- Appuyez sur  pour désactiver le suppresseur de réaction acoustique.

Si cette option est activée, le symbole ✓ apparaît en regard de la mention Activé. Si cette option est désactivée, le symbole ✓ n'est plus affiché en regard de la mention Activé.

## 8.21

### Informations générales de la radio

Votre radio contient des informations sur les différents paramètres généraux.

Les informations générales de votre radio sont les suivantes :

- Informations concernant la batterie.
- ID et alias de la radio.
- Versions du micrologiciel (firmware) et du codeplug.
- Mise à jour logicielle.
- Informations GNSS



#### REMARQUE :

Appuyez sur  pour revenir à l'écran précédent.

Appuyez de manière prolongée sur  pour revenir à l'écran d'accueil. La radio ferme l'écran actif dès que le compteur d'inactivité expire.



## 8.21.1



### Accès aux informations de la batterie



Permet d'afficher des informations sur la batterie de votre radio.

#### 1

Appuyez sur  pour accéder au menu.

- 2 Appuyez sur  ou sur  pour accéder à l'option Config/Infos. Appuyez sur  pour valider la sélection.
- 

- 3 Appuyez sur  ou sur  pour accéder à l'option Infos radio. Appuyez sur  pour valider la sélection.
- 

- 4 Appuyez sur  ou sur  pour accéder à l'option Infos batterie. Appuyez sur  pour valider la sélection.



**REMARQUE :**

Pour les batteries **IMPRES** uniquement : L'écran affiche Recondit. Batterie lorsque la batterie a besoin d'être reconditionnée dans un chargeur IMPRES. Après le reconditionnement, l'écran affiche les informations de la batterie.

L'écran affiche les informations concernant la batterie.



**REMARQUE :**

Pour les batteries non prises en charge, l'écran affiche Batterie inconnue.



---



8.21.2

## Vérification de l'alias et de l'ID de la radio



- 1 Effectuez l'une des opérations suivantes :
    - Appuyez sur le bouton programmé **ID et alias radio**. Ignorez les étapes suivantes. Une tonalité d'indication positive est émise. Vous pouvez appuyer sur le bouton programmé **ID et alias radio** pour revenir à l'écran précédent.
    - Appuyez sur  pour accéder au menu.

---

  - 2 Appuyez sur  ou sur  pour accéder à l'option Config/Infos. Appuyez sur  pour valider la sélection.
-

3 Appuyez sur  ou sur  pour accéder à l'option `Infos radio`. Appuyez sur  pour valider la sélection.

---

4 Appuyez sur  ou sur  pour accéder à l'option `Mon ID`. Appuyez sur  pour valider la sélection. La première ligne affiche l'alias de la radio. La deuxième ligne affiche l'ID de la radio.



---

### 8.21.3



## Vérification des versions de micrologiciel (firmware) et de codeplug

1 Appuyez sur  pour accéder au menu.



---

2 Appuyez sur  ou sur  pour accéder à l'option `Config/Infos`. Appuyez sur  pour valider la sélection.

---

3 Appuyez sur  ou sur  pour accéder à l'option `Infos radio`. Appuyez sur  pour valider la sélection.

---

4 Appuyez sur  ou sur  pour accéder à l'option `Versions`. Appuyez sur  pour valider la sélection. L'écran affiche les versions actuelles du micrologiciel (firmware) et du codeplug.

---



### 8.21.4

## Vérification des informations de mise à jour logicielle



Cette fonctionnalité affiche la date et l'heure de la dernière mise à jour logicielle effectuée au moyen de la programmation par liaison radio (OTAP) ou par Wi-Fi. Suivez la procédure ci-après pour consulter les informations de mise à jour logicielle de votre radio.

1 Appuyez sur  pour accéder au menu.



---

- 2 Appuyez sur  ou sur  pour accéder à l'option **Config/Infos**. Appuyez sur  pour valider la sélection.

---

- 3 Appuyez sur  ou sur  pour accéder à l'option **Infos radio**. Appuyez sur  pour valider la sélection.

---

- 4 Appuyez sur  ou sur  pour accéder à l'option **MàJ logiciel**. Appuyez sur  pour valider la sélection.  
  
L'écran affiche la date et l'heure de la dernière mise à jour logicielle.

Le menu de mise à jour logicielle est uniquement disponible après au moins une session OTAP ou Wi-Fi réussie. Reportez-vous à la section [Programmation par liaison radio](#) à la page 133 pour plus d'informations.

8.22

162

## Indicateur de puissance du signal reçu (RSSI)



Cette fonction permet d'afficher les valeurs de l'indicateur de puissance du signal reçu (RSSI).

L'icône **RSSI** s'affiche dans le coin supérieur droit de l'écran. Consultez la section [Icônes de l'écran](#) pour en savoir plus sur l'icône **RSSI**.

8.22.1

### Affichage des valeurs RSSI

Sur l'écran d'accueil, appuyez trois fois sur la touche

 et appuyez immédiatement trois fois sur , le tout en 5 secondes.

L'écran affiche les valeurs RSSI actuelles.

Pour revenir à l'écran d'accueil, appuyez de manière prolongée sur .

8.23

## Programmation par face avant

Vous pouvez personnaliser certains paramètres à l'aide de la programmation par face avant (FPP, Front Panel Programming) afin d'améliorer l'utilisation de votre radio selon vos préférences.

Les boutons ci-après sont à utiliser comme suit pour parcourir les paramètres.

### Bouton de navigation vers la gauche/droite

Appuyez sur ce bouton pour parcourir les options horizontalement ou verticalement, ou pour augmenter ou réduire une valeur.

### Bouton OK/Menu

Appuyez sur ce bouton pour sélectionner l'option ou ouvrir un sous-menu.

### Bouton Retour/Accueil

Exercez une pression courte sur ce bouton pour revenir au menu précédent ou pour fermer l'écran de sélection.

Exercez une pression longue sur ce bouton à tout moment pour revenir à l'écran d'accueil.



8.24

## Affichage des détails du certificat Wi-Fi d'entreprise



Vous pouvez afficher les détails du certificat Wi-Fi de l'entreprise sélectionnée.

- 1 Appuyez sur  pour accéder au menu.

---



- 2 Appuyez sur  ou sur  pour accéder à l'option Config/Infos. Appuyez sur  pour valider la sélection.

---

- 3 Appuyez sur  ou  pour accéder à Menu Certificat. Appuyez sur  pour valider la sélection.  
✓ apparaît en regard des certificats compatibles.

---



- 4 Appuyez sur  ou  pour accéder au certificat souhaité. Appuyez sur  pour valider la sélection.
- 

Votre radio affiche toutes les informations du certificat.



**REMARQUE :**

Seul l'état des certificats non compatibles s'affiche à l'écran.

## Garantie des batteries et des chargeurs

### Garantie de fabrication

La garantie de fabrication couvre les défauts de fabrication intervenant pendant des utilisations et des opérations d'entretien normales.

Toutes les batteries MOTOTRBO	Douze (24) mois
Chargeurs IMPRES (simples et multiples, sans écran)	Douze (24) mois
Chargeurs IMPRES (multiples avec écran)	Douze (12) mois

### Garantie de capacité

La garantie de capacité couvre 80 % de la capacité de charge nominale pendant la durée de la garantie du Produit.

Batteries nickel-métal hydrure (NiMH) ou Lithium-Ion (Li-Ion)	Douze (12) mois
Batteries IMPRES, si exclusivement utilisées avec des chargeurs IMPRES	Douze (18) mois

## Garantie limitée

### PRODUITS DE COMMUNICATION MOTOROLA SOLUTIONS

#### I. CONDITIONS ET DURÉE DE CETTE GARANTIE :

Motorola Solutions, Inc. (« Motorola Solutions ») garantit les Produits de communication fabriqués par Motorola Solutions figurant dans la liste ci-dessous (ci-après dénommés « Produit ») contre les défauts concernant les matériaux et la fabrication dans des conditions d'utilisation et de service normales pour la durée à compter de la date d'achat telle que définie ci-dessous :

Radios portatives	Deux (2) ans
Accessoires (à l'exclusion des batteries et chargeurs)	Un (1) an

Motorola Solutions, à sa discrétion et gratuitement, réparera (avec des composants neufs ou reconditionnés)

ou remplacera (avec un produit neuf ou reconditionné) ou remboursera le prix d'achat du Produit pendant la période de garantie s'il a été retourné conformément aux conditions de la présente garantie. Les pièces ou cartes remplacées sont garanties pour le restant de la période de garantie applicable d'origine. Toutes les pièces remplacées du Produit deviennent la propriété de Motorola Solutions.

Cette garantie limitée expresse est étendue par Motorola Solutions à l'acheteur/utilisateur final d'origine uniquement, et n'est ni cessible, ni transférable à aucune autre partie. Il s'agit de la garantie complète du Produit fabriqué par Motorola Solutions. Motorola Solutions n'accepte aucune obligation ni responsabilité quant à tout ajout ou changement apporté à cette garantie, à moins que cet ajout ou changement ne soit effectué par écrit et signé par un responsable de Motorola Solutions.

Sauf stipulation contraire figurant dans un accord séparé établi entre Motorola Solutions et l'acheteur/utilisateur final d'origine, Motorola Solutions ne garantit en aucune manière l'installation, la maintenance ou la réparation du Produit.

Motorola Solutions ne peut en aucune façon être tenu responsable pour tout équipement auxiliaire non fourni par Motorola Solutions associé ou utilisé avec le Produit ou pour toute utilisation du Produit avec n'importe quel

appareil auxiliaire. Tous ces appareils sont expressément exclus de cette garantie. Étant donné que chaque système susceptible d'utiliser le Produit est unique, dans le cadre de cette garantie, Motorola Solutions décline toute responsabilité concernant la portée, la couverture ou le fonctionnement de l'ensemble du système.

## II. DISPOSITIONS GÉNÉRALES

Cette garantie établit l'étendue complète des responsabilités de Motorola Solutions concernant le Produit. Le recours exclusif en vertu de cette garantie, à l'entière discrétion de Motorola Solutions, est limité à la réparation, au remplacement ou au remboursement du prix d'achat. CETTE GARANTIE SE SUBSTITUE À TOUTE AUTRE GARANTIE EXPRESSE. LES GARANTIES IMPLICITES, INCLUANT SANS LIMITATION, LES GARANTIES IMPLICITES DE QUALITÉ MARCHANDE ET D'ADAPTATION À UN USAGE PARTICULIER, SONT LIMITÉES À LA DURÉE DE CETTE GARANTIE LIMITÉE. LA RESPONSABILITÉ DE MOTOROLA SOLUTIONS NE SAURAIT EN AUCUN CAS EXCÉDER LE PRIX D'ACHAT DU PRODUIT ET NE SAURAIT ÊTRE ENGAGÉE EN CAS DE DOMMAGES, DE PERTE D'UTILISATION, DE PERTE DE TEMPS, DE DÉRANGEMENT, DE PERTE COMMERCIALE, DE MANQUE À GAGNER,

D'ÉCONOMIES NON RÉALISÉES OU TOUT AUTRE DOMMAGE INDIRECT, SPÉCIAL OU ACCESSOIRE RÉSULTANT DE L'UTILISATION OU DE L'IMPOSSIBILITÉ D'UTILISER LE PRODUIT, DANS LES LIMITES DES DISPOSITIONS PRÉVUES PAR LA LOI.

## III. DROITS ACCORDÉS PAR LA LÉGISLATION NATIONALE :

CERTAINS ÉTATS N'AUTORISENT PAS L'EXCLUSION OU LA LIMITATION DES DOMMAGES ACCESSOIRES OU INDIRECTS, OU UNE LIMITATION DE LA DURÉE D'APPLICATION D'UNE GARANTIE IMPLICITE, AUQUEL CAS LA LIMITATION OU EXCLUSION CI-DESSUS RISQUE DE NE PAS ÊTRE APPLICABLE.

Cette garantie vous donne des droits légaux spécifiques ; vous pouvez également avoir d'autres droits, qui varient d'un État à l'autre.

## IV. UTILISER LE SERVICE DE GARANTIE

Pour obtenir un service sous garantie, vous devez fournir un justificatif d'achat (mentionnant la date d'achat et le numéro de série du Produit) et apporter ou envoyer le

Produit (transport et assurance prépayés à votre charge) à un centre de garantie homologué. Le service sous garantie sera fourni par Motorola Solutions via l'un de ses centres de services sous garantie agréés. Pour obtenir le service sous garantie, vous pouvez contacter en premier lieu le fournisseur qui vous a vendu le Produit (par exemple, le revendeur ou le fournisseur de services de communication). Vous pouvez également appeler Motorola Solutions au 1-800-927-2744.

## V. ÉLÉMENTS NON COUVERTS PAR LA GARANTIE

- 1 Les défauts ou dommages résultant de l'utilisation du Produit en dehors de son utilisation normale et habituelle.
- 2 Les défauts ou dommages liés à un mauvais usage, à un accident, à de l'eau ou à une négligence.
- 3 Les défauts ou dommages résultant de tests, d'une utilisation, d'une maintenance, d'une installation, d'une altération, d'une modification ou d'un ajustement inappropriés.
- 4 La détérioration ou les dommages d'antennes, à moins qu'ils n'aient été directement causés par des défauts du matériel ou des défauts de fabrication.
- 5 Un Produit ayant subi des modifications, des démontages ou des réparations non autorisés (y compris, sans limitation, l'ajout au Produit d'appareils non fournis par Motorola Solutions) qui, en conséquence, affectent les performances du Produit ou interfèrent avec l'inspection ou les tests entrant dans le cadre d'une garantie normale du Produit pour vérifier la justification de la demande de prise en charge sous garantie.
- 6 Un Produit dont le numéro de série a été enlevé ou rendu illisible.
- 7 Les batteries rechargeables si :
  - l'enveloppe de protection de la batterie est cassée ou montre des signes évidents d'altération ;
  - les dommages ou défauts sont dus au chargement ou à l'utilisation de la batterie dans un appareil ou service autre que le Produit pour lequel elle est conçue.
- 8 Les frais de port encourus pour l'expédition du Produit au dépôt de réparation.
- 9 Un Produit qui, suite à l'altération illégale ou non autorisée de son logiciel/micrologiciel, ne fonctionne pas conformément aux spécifications publiées par Motorola Solutions ou à l'étiquetage de certification de la FCC en

vigueur pour le Produit à sa date de distribution initiale par Motorola Solutions.

- 10** Les rayures ou autres dommages esthétiques sur les surfaces du Produit n'affectant pas le bon fonctionnement du Produit.
- 11** L'usure normale et habituelle.

## VI. DISPOSITIONS RELATIVES AU BREVET ET AU LOGICIEL

Motorola Solutions défendra à ses frais tout acheteur/utilisateur final contre toute poursuite basée sur une prétendue violation par le Produit ou ses composants d'un brevet déposé aux États-Unis. Motorola Solutions prendra à sa charge les coûts et les dédommagements imposés à l'acquéreur utilisateur final dans tous les cas de poursuite associés à de telles demandes, mais cette défense et ces paiements seront uniquement possibles si les conditions suivantes sont respectées :

- 1** Motorola Solutions est averti rapidement et par écrit par l'acheteur en cas d'une telle réclamation.
- 2** Motorola Solutions détient un contrôle exclusif sur sa défense face à de telles poursuites ainsi que sur toutes

les négociations en vue de leur règlement ou de l'adoption d'un compromis.

- 3** Si le Produit ou certains de ses composants deviennent l'objet, ou peuvent devenir l'objet selon le jugement de Motorola Solutions, de poursuite pour violation d'un brevet déposé aux États-Unis, l'acquéreur doit autoriser Motorola Solutions, à sa discrétion et à ses frais, de prendre les mesures nécessaires pour que l'acquéreur continue d'avoir le droit d'utiliser le Produit ou ses composants ou de les remplacer ou de les modifier afin d'éliminer les risques de violation de brevet ou d'accorder à l'acquéreur un crédit correspondant à la valeur dépréciée du Produit ou de ses composants avec retour du Produit/des composants. La dépréciation correspond à un même montant par année pendant toute la durée de vie du Produit ou de ses composants, tel que défini par Motorola Solutions.

Motorola Solutions décline toute responsabilité concernant toute réclamation portant sur une violation de brevet basée sur l'association du Produit ou des composants fournis dans le cadre de la présente garantie avec des logiciels, équipements ou appareils non fournis par Motorola Solutions. Motorola Solutions décline également toute responsabilité concernant l'utilisation de logiciels ou d'équipements auxiliaires non fournis par Motorola Solutions et connectés ou utilisés avec le Produit. Les

dispositions ci-dessus présentent l'entière responsabilité de Motorola Solutions concernant toute atteinte à un brevet du Produit ou des composants du produit.

Les lois des États-Unis et d'autres pays garantissent à Motorola Solutions certains droits à l'égard des logiciels appartenant à Motorola Solutions, notamment les droits exclusifs de reproduction et de distribution des logiciels Motorola Solutions. Le logiciel Motorola Solutions peut être utilisé uniquement dans le Produit dans lequel il a été intégré à l'origine, sans qu'il puisse être remplacé, copié, distribué, modifié d'aucune façon, ni utilisé pour produire des dérivés de ce logiciel. Aucune autre utilisation, y compris, sans limitation, l'altération, la modification, la reproduction, la distribution ou l'ingénierie inverse du logiciel Motorola Solutions ou l'exercice de droits sur le logiciel Motorola Solutions n'est autorisée. Les droits d'auteur ou les brevets de Motorola Solutions ne constituent ni ne donnent droit à aucune licence directement ou indirectement, par préclusion ou autrement.

## VII. LÉGISLATION APPLICABLE











Cette garantie est régie par la législation de l'Illinois, États-Unis.





# Sommario







---











Informazioni importanti sulla sicurezza.....	11
Versione del software.....	12
Copyright.....	13
Copyright del software per computer.....	15
Manutenzione della radio.....	16
Capitolo 1 : Introduzione.....	18
1.1 Informazioni sulle icone.....	18
Capitolo 2 : Operazioni preliminari.....	19
2.1 Ricarica della batteria.....	19
2.2 Inserimento della batteria.....	19
2.3 Montaggio dell'antenna.....	20
2.4 Montaggio della custodia.....	21
2.5 Montaggio del cappuccio del connettore universale.....	22
2.6 Montaggio del connettore accessori.....	23
2.7 Accensione della radio.....	23
2.8 Spegnimento della radio.....	24
2.9 Regolazione del volume.....	24
Capitolo 3 : Controlli della radio.....	25
3.1 Tasti programmabili.....	26
3.1.1 Funzioni della radio assegnabili.....	26
3.1.2 Funzioni di utilità o impostazioni assegnabili.....	28
3.1.3 Accesso alle funzioni programmate.....	29
3.2 Pulsante PTT.....	29
3.3 Modalità analogica e digitale convenzionali.....	30
3.4 IP Site Connect.....	30
3.5 Capacity Plus - Sito singolo.....	31
3.6 Capacity Plus - Multisito.....	32
Capitolo 4 : Indicatori di stato.....	33
4.1 Icone.....	33
4.2 indicatori LED.....	37
4.3 Toni.....	38
4.3.1 Toni audio.....	38
4.3.2 Toni indicatori.....	39
Capitolo 5 : Selezioni di canale e zona.....	40
5.1 Selezione delle zone.....	40
5.2 Selezione dei canali.....	40
Capitolo 6 : Chiamate.....	42













6.1 Chiamate di gruppo.....	42	6.5.2 Risposta alle chiamate telefoniche come chiamate di gruppo 	52
6.1.1 Effettuazione di chiamate di gruppo.....	43	6.5.3 Risposta alle chiamate telefoniche come chiamate private 	52
6.1.2 Risposta alle chiamate di gruppo...	43	6.5.4 Risposta alle chiamate telefoniche come chiamate generali 	53
6.2 Chiamate private 	44	6.6 Inizio interruzione trasmissione 	54
6.2.1 Effettuazione di chiamate private 	45	6.7 Chiamate vocali broadcast.....	54
6.2.2 Risposta alle chiamate private 	45	6.7.1 Esecuzione di chiamate vocali broadcast.....	55
6.3 Chiamate generali.....	46	6.7.2 Ricezione di chiamate vocali broadcast.....	55
6.3.1 Ricezione di chiamate generali.....	46	6.8 Chiamate non indirizzate.....	56
6.3.2 Effettuazione di chiamate generali.....	47	6.8.1 Esecuzione di chiamate non indirizzate.....	56
6.4 Chiamate selettive 	48	6.8.2 Risposta a chiamate non indirizzate.....	57
6.4.1 Effettuazione di chiamate selettive.....	48	6.9 OVCM (Open Voice Channel Mode).....	58
6.4.2 Risposta alle chiamate selettive 	49	6.9.1 Esecuzione di chiamate OVCM.....	58
6.5 Chiamate telefoniche 	49	6.9.2 Risposta alle chiamate OVCM.....	58
6.5.1 Esecuzione di chiamate telefoniche tramite il pulsante Telefono programmabile 	50	Capitolo 7 : Funzioni avanzate.....	60
		7.1 Comunicazione diretta.....	60

7.1.1	Passaggio tra le modalità ripetitore e comunicazione diretta.....	60	7.6	Liste di scansione.....	69
7.2	Funzione Monitor .....	61	7.6.1	Visualizzazione delle voci nella lista di scansione.....	70
7.2.1	Monitoraggio dei canali.....	61	7.6.2	Aggiunta di nuove voci alla lista di scansione.....	70
7.2.2	Monitor permanente .....	61	7.6.3	Eliminazione di voci dalla lista di scansione.....	71
7.2.2.1	Attivazione o disattivazione del monitor permanente.....	62	7.6.4	Impostazione della priorità per le voci nella lista di scansione.....	72
7.3	Promemoria canale principale.....	62	7.7	Scansione.....	73
7.3.1	Disattivazione dell'audio del promemoria del canale principale.....	63	7.7.1	Attivazione o disattivazione della scansione.....	73
7.3.2	Impostazione di nuovi canale principali.....	63	7.7.2	Risposta alle trasmissioni durante la scansione.....	74
7.4	Monitoraggio remoto.....	64	7.7.3	Eliminazione dei canali di disturbo.....	75
7.4.1	Avvio di Monitor remoto.....	64	7.7.4	Ripristino dei canali di disturbo.....	75
7.4.2	Avvio del monitor remoto dalla lista Contatti .....	65	7.8	Scansione selettiva  .....	75
7.4.3	Avvio di Monitor remoto utilizzando la composizione manuale ....	66	7.9	Impostazioni dei contatti.....	76
7.5	Controllo radio  .....	68	7.9.1	Effettuazione di chiamate di gruppo dalla lista Contatti.....	77
7.5.1	Invio di controlli radio  .....	68			
7.5.2	Invio di controlli radio dalla lista Contatti  .....	68			

7.9.2 Effettuazione di chiamate private dalla lista Contatti 	78	7.11 Alias chiamante dinamico.....	86
7.9.3 Impostazione del contatto predefinito 	79	7.11.1 Visualizzazione dell'elenco degli alias dei chiamanti.....	86
7.10 Impostazioni degli indicatori di chiamata... 79		7.11.2 Avvio di una chiamata privata dall'elenco degli alias dei chiamanti.....	87
7.10.1 Attivazione o disattivazione della suoneria per l'avviso di chiamata... 79		7.12 Funzioni del registro chiamate.....	87
7.10.2 Attivazione o disattivazione della suoneria per le chiamate private 	80	7.12.1 Visualizzazione delle chiamate recenti.....	88
7.10.3 Attivazione o disattivazione della suoneria per le chiamate selettive 	81	7.12.2 Eliminazione di chiamate dalla lista delle chiamate 	88
7.10.4 Attivazione o disattivazione della suoneria per i messaggi di testo 	82	7.12.3 Visualizzazione dei dettagli della lista chiamata 	89
7.10.5 Assegnazione di suonerie.....	83	7.13 Funzionamento dell'avviso di chiamata....	90
7.10.6 Selezione di un tipo di avviso suoneria.....	84	7.13.1 Risposta agli avvisi di chiamata... 90	
7.10.7 Configurazione della modalità di vibrazione.....	85	7.13.2 Effettuazione di avvisi di chiamata dalla lista Contatti.....	91
7.10.8 Aumento progressivo del volume del tono di allarme.....	86	7.13.3 Effettuazione di avvisi di chiamata.....	91
		7.14 Modalità audio disattivato.....	92
		7.14.1 Attivazione della Modalità Muto... 92	
		7.14.2 Impostazione del Timer modalità Muto.....	92
		7.14.3 Uscita dalla Modalità Muto.....	93

7.15 Funzionamento in emergenza .....	94	7.16.5 Invio di messaggi di testo inviati	
7.15.1 Invio di allarmi di emergenza.....	95		104
7.15.2 Invio di allarmi di emergenza tramite chiamata.....	96	7.16.6 Eliminazione di tutti i messaggi di testo inviati dalla cartella Msg inviati.	105
7.15.3 Allarmi di emergenza con successiva trasmissione voce.....	97	7.16.7 Risposta ai messaggi di testo 	106
7.15.4 Invio di allarmi di emergenza con successiva trasmissione della voce 	98	7.16.8 Visualizzazione dei messaggi di testo.....	107
7.15.5 Ricezione di allarmi di emergenza.....	99	7.16.9 Eliminazione di messaggi di testo dalla casella di posta.....	107
7.15.6 Riavvio della modalità di emergenza.....	100	7.16.10 Eliminazione di tutti i messaggi di testo dalla casella di posta 	108
7.15.7 Uscita dalla modalità di emergenza dopo l'invio dell'allarme di emergenza.....	100	7.17 Aggiornamento dello stato analogico 	109
7.16 Messaggi di testo .....	101	7.17.1 Invio di aggiornamenti di stato ai contatti predefiniti 	109
7.16.1 Invio di messaggi di testo predefiniti 	101	7.17.2 Visualizzazione dei dettagli dello stato a 5 toni.....	110
7.16.2 Rinvio di messaggi di testo.....	102	7.18 Codifica dei messaggi analogici.....	111
7.16.3 Inoltro di messaggi di testo 	103	7.18.1 Invio di messaggi con codifica MDC ai dispatcher 	111
7.16.4 Visualizzazione dei messaggi di testo inviati 	104	7.18.2 Invio di messaggi con codifica a 5 toni ai contatti 	112
		7.19 Impostazione di un contatto predefinito a 5 toni.....	113

7.20 Esecuzione di chiamate 5 toni.....	113	7.23.5 Attivazione delle radio dalla lista Contatti 	124
7.20.1 Ricezione di chiamate 5 toni.....	114	7.23.6 Attivazione delle radio utilizzando la composizione manuale 	125
7.20.2 Invio di un allarme di emergenza a 5 toni.....	115	7.24 Lone Worker.....	126
7.20.3 Invio di un allarme di emergenza con successiva trasmissione voce a 5 toni.....	115	7.25 Blocco con password.....	127
7.20.4 Ricezione di un allarme di emergenza 5 toni.....	116	7.25.1 Accesso alla radio tramite password.....	127
7.21 Privacy 	117	7.25.2 Sblocco delle radio nello stato bloccato.....	128
7.21.1 Attivazione o disattivazione della privacy 	118	7.25.3 Attivazione o disattivazione del blocco mediante password.....	128
7.22 Inibizione risp.....	118	7.25.4 Modifica delle password.....	129
7.22.1 Attivazione o disattivazione di Inibizione risp.....	119	7.26 Lista delle notifiche.....	130
7.23 Sicurezza 	119	7.26.1 Accesso alla lista delle notifiche	131
7.23.1 Disattivazione delle radio 	120	7.27 Sistema transponder per il rilevamento automatico della portata 	131
7.23.2 Disattivazione delle radio dalla lista Contatti 	120	7.28 Programmazione Over-the-air 	132
7.23.3 Disattivazione delle radio utilizzando la composizione manuale 	122	7.29 Funzionamento Wi-Fi.....	133
7.23.4 Attivazione delle radio 	123		

7.29.1 Attivazione o disattivazione della funzionalità Wi-Fi.....	134	8.3 Livelli di potenza.....	142
7.29.2 Attivazione e disattivazione della funzionalità Wi-Fi da remoto tramite una radio designata (controllo individuale).....	135	8.3.1 Impostazione dei livelli di potenza .....	142
7.29.3 Attivazione e disattivazione della funzionalità Wi-Fi da remoto tramite una radio designata (controllo del gruppo).....	136	8.4 Regolazione della luminosità del display...	143
7.29.4 Connessione a un Access Point di rete.....	136	8.5 Trasmissione attivata dalla voce (VOX, Voice Operating Transmission).....	144
7.29.5 Verifica dello stato della connessione Wi-Fi.....	137	8.5.1 Attivazione o disattivazione della funzione VOX.....	144
7.29.6 Visualizzazione dei dettagli degli Access Point di rete.....	138	8.6 Impostazione del timer di retroilluminazione del display.....	145
Capitolo 8 : Servizi di pubblica utilità.....	140	8.7 Attivazione o disattivazione di avvisi e toni della radio.....	146
8.1 Opzioni di blocco della tastiera.....	140	8.8 Attivazione o disattivazione del tono di accensione.....	147
8.1.1 Attivazione dell'opzione Blocco tastiera.....	140	8.9 Impostazione dei livelli di offset volume di avvisi e toni.....	148
8.1.2 Disattivazione dell'opzione Blocco tastiera.....	140	8.10 Attivazione o disattivazione del tono Permesso di parlare.....	148
8.2 Livelli di squelch.....	141	8.11 Impostazione delle lingue.....	149
8.2.1 Impostazione dei livelli di squelch.....	141	8.12 Attivazione o disattivazione degli indicatori LED.....	150
		8.13 Attivazione o disattivazione dello schermo iniziale.....	150

8.14 Attivazione o disattivazione dell'annuncio vocale.....	151	8.21.4 Controllo delle informazioni sull'aggiornamento del software.....	159
8.15 Attivazione o disattivazione della funzionalità di trasferimento delle chiamate automatico.....	152	8.22 RSSI (Received Signal Strength Indicator).....	160
8.16 Impostazione del menu Timer.....	153	8.22.1 Visualizzazione dei valori RSSI.	160
8.17 Attivazione o disattivazione del controllo automatico del guadagno per il microfono analogico.....	153	8.23 Impostazione funzioni da pannello frontale.....	160
8.18 Attivazione o disattivazione del controllo automatico del guadagno per il microfono digitale.....	154	8.24 Visualizzazione dei dettagli del certificato Wi-Fi aziendale.....	161
8.19 Attivazione o disattivazione dell'audio intelligente.....	155	Garanzia per batterie e caricabatteria.....	162
8.20 Attivazione o disattivazione della funzione Soppressore AF  .....	156	Garanzia di fabbricazione.....	162
8.21 Informazioni generali sulla radio.....	157	Garanzia di capacità.....	162
8.21.1 Accesso alle informazioni sulla batteria.....	157	Garanzia limitata.....	163
8.21.2 Controllo dell'ID e dell'alias della radio.....	158	PRODOTTI DI COMUNICAZIONE MOTOROLA SOLUTIONS.....	163
8.21.3 Controllo della versione del firmware e del codeplug.....	159	I. COPERTURA E DURATA DELLA GARANZIA:.....	163
		II. DISPOSIZIONI GENERALI.....	164
		III. DIRITTI LEGATI ALLE LEGGI STATALI:...	164
		IV. RIPARAZIONE IN GARANZIA.....	164
		V. COSA NON COPRE LA PRESENTE GARANZIA.....	165

VI. DISPOSIZIONI RELATIVE A BREVETTI E SOFTWARE.....	166
VII. LEGISLAZIONE APPLICABILE.....	167



# Informazioni importanti sulla sicurezza

---

## Guida sull'esposizione a sorgenti di energia RF e sulla sicurezza del prodotto per radio ricetrasmittenti portatili



### **AVVERTENZA:**

**L'uso di questa radio è limitato esclusivamente a scopi professionali.** Prima di utilizzare la radio, leggere la Guida sull'esposizione a sorgenti di energia RF e sulla sicurezza del prodotto per radio ricetrasmittenti portatili, che contiene importanti istruzioni di funzionamento per utilizzare con sicurezza il dispositivo, nonché informazioni sull'esposizione all'energia RF e sul controllo nel rispetto delle norme e dei regolamenti vigenti in materia.

## Versione del software

---

Tutte le funzioni descritte nelle sezioni seguenti sono supportate dalla versione software **R02.21.01.0000** o successiva.

Vedere [Controllo della versione del firmware e del codeplug a pagina 159](#) per determinare la versione software della radio.

Per ulteriori informazioni, contattare il rivenditore o l'amministratore.

# Copyright

---

I prodotti Motorola Solutions descritti in questo documento possono includere programmi Motorola Solutions per computer coperti da copyright. Le leggi in vigore negli Stati Uniti e in altri Paesi garantiscono a Motorola Solutions alcuni diritti esclusivi per i programmi per computer protetti da copyright. Pertanto, tutti i programmi per computer Motorola Solutions protetti da copyright e inclusi nei prodotti Motorola Solutions descritti nel presente documento non possono essere copiati o riprodotti in alcun modo senza l'espresso consenso scritto di Motorola Solutions.

© 2022 Motorola Solutions, Inc. Tutti i diritti riservati

Nessuna parte di questo documento può essere riprodotta, trasmessa, trascritta, memorizzata in un sistema di riproduzione o tradotta in qualunque lingua, in qualsiasi forma e con qualsiasi mezzo, senza il permesso scritto di Motorola Solutions, Inc.

Inoltre, l'acquisto di prodotti Motorola Solutions non garantirà in modo esplicito o implicito, per preclusione o altro, alcuna licenza nell'ambito dei diritti d'autore, dei brevetti o delle richieste di brevetto di Motorola Solutions, tranne la normale licenza d'uso non esclusiva e non

soggetta a diritti di sfruttamento, derivante per legge dalla vendita di un prodotto.

## Esclusione di responsabilità

Tenere presente che determinate funzioni, strutture e funzionalità descritte nel presente documento potrebbero non essere applicabili o non possedere la licenza per l'utilizzo su un determinato sistema oppure potrebbero dipendere dalle caratteristiche di una specifica configurazione di determinati parametri o unità del terminale radio mobile. Per maggiori informazioni, contattare il proprio referente Motorola Solutions.

## Marchi registrati

MOTOROLA, MOTO, MOTOROLA SOLUTIONS e il logo della M stilizzata sono marchi o marchi registrati di Motorola Trademark Holdings, LLC, utilizzati su licenza. Tutti gli altri marchi appartengono ai rispettivi proprietari.

## Contenuti open source

Questo prodotto contiene software open source utilizzato su licenza. Fare riferimento al supporto di installazione del prodotto per consultare il testo completo delle attribuzioni e delle note legali sul software open source.

## **Direttiva sui rifiuti di apparecchiature elettriche ed elettroniche (RAEE) dell'Unione Europea**



■ In base alla direttiva RAEE dell'Unione Europea, sui prodotti venduti nei paesi dell'Unione Europea (o, in alcuni casi, sulla relativa confezione) deve essere presente il simbolo del cassonetto mobile barrato.

Come stabilito dalla direttiva RAEE, il simbolo del cassonetto mobile barrato indica che i clienti e gli utenti finali dei paesi dell'Unione Europea non devono smaltire gli apparecchi elettronici ed elettrici o gli accessori insieme ai rifiuti domestici.

I clienti o gli utenti finali dei paesi dell'Unione Europea devono contattare il rappresentante locale o il centro assistenza del fornitore dell'apparecchiatura per ottenere informazioni sul sistema di raccolta dei rifiuti nel proprio paese.

## Copyright del software per computer

---

I prodotti Motorola Solutions descritti nel presente manuale possono includere programmi per computer Motorola Solutions protetti da copyright salvati in memorie a semiconduttore o altri mezzi. Le leggi degli Stati Uniti d'America e di altri Paesi garantiscono a Motorola Solutions alcuni diritti esclusivi per i programmi per computer protetti da copyright, incluso, senza limitazioni, il diritto esclusivo di copiare o riprodurre in qualsiasi forma il programma. Di conseguenza, nessuno dei programmi per computer Motorola Solutions protetti da copyright contenuti nei prodotti descritti in questo manuale può essere copiato, riprodotto, modificato, decodificato o distribuito in qualsiasi modo senza l'esplicito permesso scritto di Motorola Solutions. Inoltre, l'acquisto di prodotti Motorola Solutions non garantirà in modo diretto o per implicazione, per eccezione o in altro modo nessuna licenza sotto copyright, brevetto o richiesta di brevetto di Motorola Solutions, tranne la normale licenza d'uso non esclusiva derivante dall'applicazione della legge nella vendita del prodotto.

La tecnologia di codifica vocale AMBE+2™ incorporata in questo prodotto è protetta da diritti di proprietà intellettuale,

ivi compresi i diritti di brevetto, copyright e i segreti commerciali di Digital Voice Systems, Inc.

La tecnologia di codifica vocale è concessa in licenza esclusivamente per l'uso in questa apparecchiatura di comunicazione. È esplicitamente proibito all'utente di questa tecnologia cercare di decompilare, decodificare o disassemblare il codice oggetto o di convertirlo in una forma leggibile dall'uomo.

Numeri dei brevetti U.S.A.: 5.870.405, 5.826.222, 5.754.974, 5.701.390, 5.715.365, 5.649.050, 5.630.011, 5.581.656, 5.517.511, 5.491.772, 5.247.579, 5.226.084 e 5.195.166.

## Manutenzione della radio

In questa sezione, vengono descritte le precauzioni di base per l'utilizzo della radio.

**Tabella 1 :Specifiche IP**

Specifiche IP	Descrizione
IP67	Garantisce la resistenza della radio in condizioni avverse sul campo, quali l'immersione in acqua.



### AVVERTENZA:

Non disassemblare la radio onde evitare che vengano danneggiate le guarnizioni e si formino infiltrazioni all'interno della radio. La manutenzione della radio deve essere eseguita solo in centri di assistenza attrezzati per testare e sostituire le guarnizioni di tenuta della radio.

- Se la radio è stata immersa in acqua, scuoterla per eliminare qualsiasi residuo di acqua intrappolata nella griglia dell'altoparlante o nella porta del microfono. È possibile che la presenza di acqua intrappolata diminuisca le prestazioni audio.

- Se l'area dei contatti della batteria è stata esposta all'acqua, pulire e asciugare i contatti della batteria sia sulla radio che sulla batteria, prima di inserire la batteria nella radio. L'acqua residua potrebbe provocare un corto circuito nella radio.
- Se la radio è stata immersa in una sostanza corrosiva, ad esempio acqua salmastra, sciacquare la radio e la batteria con acqua dolce, quindi asciugarle.
- Per pulire la superficie esterna della radio, utilizzare una soluzione diluita a base di detergente per piatti delicato e acqua dolce (ad esempio, un cucchiaino di detergente in circa 4 litri di acqua).
- Non ostruire il foro di ventilazione situato sul telaio della radio sotto i contatti della batteria. Questo foro mantiene il livellamento della pressione nella radio. In questo modo, si possono verificare infiltrazioni e compromettere la tenuta stagna della radio.
- Non ostruire o coprire il foro di ventilazione, neppure con un'etichetta.
- Assicurarsi che nessuna sostanza oleosa venga a contatto con il foro di ventilazione.
- La radio, con l'antenna fissata correttamente, è progettata per essere immersa a una profondità massima di 1 m (3,28 ft) in un periodo massimo di

immersione di 30 minuti. È possibile che il superamento di tale limite massimo o l'utilizzo senza antenna danneggino la radio.

- Quando si pulisce la radio, non utilizzare un getto diretto ad alta pressione, in quanto supera il limite di pressione a 1 m di profondità e potrebbe causare infiltrazioni di acqua nella radio.

## Introduzione

---

Il presente manuale dell'utente spiega il funzionamento delle radio.

È possibile che il rivenditore o l'amministratore del sistema abbia personalizzato la radio in base alle esigenze specifiche dell'utente. Per ulteriori informazioni, contattare il rivenditore o l'amministratore di sistema.

Rivolgersi al rivenditore o all'amministratore di sistema per appurare:

- Se la radio è programmata con canali convenzionali predefiniti.
- Quali pulsanti sono stati programmati per accedere ad altre funzioni.
- Quali sono gli accessori opzionali adatti alle proprie esigenze.
- Quali sono i migliori metodi di utilizzo della radio per ottenere comunicazioni efficienti?
- Quali sono gli interventi di manutenzione che consentono di prolungare la durata della radio.

1.1

18

## Informazioni sulle icone

In questo manuale le icone descritte sono utilizzate per indicare le funzioni supportate nelle modalità convenzionali analogica o digitale.



Indica una funzione disponibile **solo nella modalità analogica** convenzionale.



Indica una funzione disponibile **solo nella modalità digitale** convenzionale.

Per le funzioni disponibili in **entrambe** le modalità convenzionali analogica e digitale, **non** viene visualizzata nessuna delle due icone.



## Operazioni preliminari

---

In questo capitolo, vengono fornite istruzioni per la preparazione all'utilizzo della radio.

### 2.1

## Ricarica della batteria

La radio è alimentata da una batteria al nichel-metallo idruro (NiMH) o agli ioni di litio (Li-Ion).

Spegnere la radio durante la ricarica.

- Per rispettare i termini della garanzia ed evitare danni, caricare la batteria utilizzando un caricabatteria autorizzato Motorola Solutions come descritto nel relativo manuale dell'utente.
- Per prestazioni ottimali, caricare una batteria nuova per 14-16 ore prima di utilizzarla per la prima volta. Le batterie si caricano meglio a temperatura ambiente.
- Per ottimizzare la durata della batteria e i dati ad essa relativi, utilizzare un caricabatteria IMPRES per ricaricare le batterie IMPRES™. La capacità delle batterie IMPRES caricate solo con caricabatteria

IMPRES è coperta da una estensione di garanzia di 6 mesi rispetto alla normale durata della garanzia della batteria Motorola Solutions Premium.

### 2.2

## Inserimento della batteria

Seguire la procedura per inserire la batteria nella radio.

La funzione che avvisa se la batteria non corrisponde ai requisiti previsti è applicabile solo alle batterie IMPRES e non IMPRES con un numero di kit programmato nella memoria EPROM (Erasable Programmable Read Only Memory).

Se la radio viene collegata con la batteria errata, viene emesso un tono di avviso basso, il LED lampeggia in rosso, sul display viene visualizzato `Batteria errata` e l'annuncio vocale o la sintesi vocale emettono un avviso di batteria errata se sono stati caricati tramite CPS.

Se la radio viene collegata a una batteria non supportata, viene emesso un tono di avviso, sul display viene visualizzato il messaggio `Batteria sconosciuta` l'icona della batteria viene disattivata.

Se l'utente collega una batteria UL a una radio approvata FM, la certificazione della radio risulterà nulla. La radio può essere preprogrammata in CPS per avvisare l'utente se la

batteria non corrisponde ai requisiti previsti. Rivolgersi al rivenditore o all'amministratore di sistema per informazioni su come è stata programmata la radio.

- 1 Allineare la batteria alle guide sul retro della radio.
- 2 Spingere la batteria con decisione, quindi farla scorrere verso l'alto finché il dispositivo di chiusura non scatta in posizione.

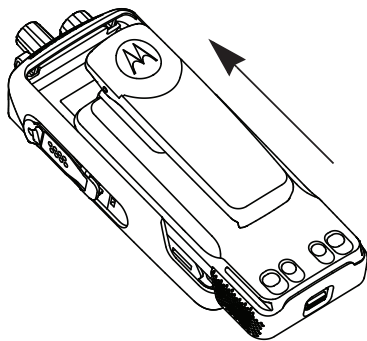

- 3 Spostare il dispositivo di chiusura della batteria sulla posizione di blocco.
- 4 Per rimuovere la batteria, spegnere la radio. Spostare il dispositivo di chiusura della batteria

indicato con la lettera **A** nella posizione di sblocco e, tenendolo premuto, far scorrere la batteria verso il basso, rimuovendola dalle guide.

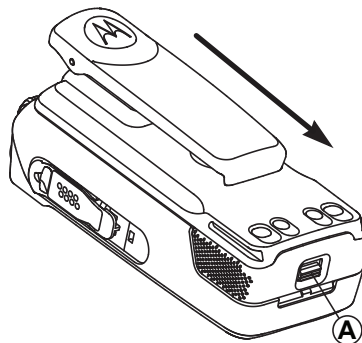

### 2.3

## Montaggio dell'antenna

Spegnere la radio.

Inserire l'antenna nell'apposita presa e ruotarla in senso orario.

**AVVISO:**

Per la massima protezione contro acqua e polvere, verificare che l'antenna sia installata correttamente.

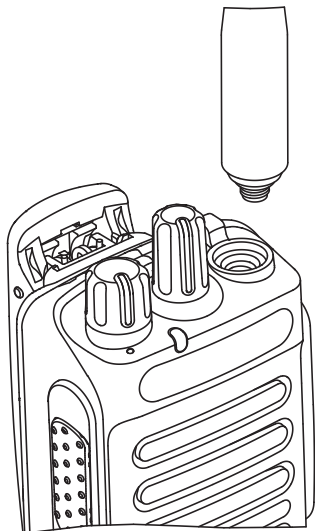
**AVVISO:**

Per rimuovere l'antenna, ruotarla in senso antiorario.

**AVVERTENZA:**

Per evitare danni, sostituire l'antenna difettosa esclusivamente con antenne MOTOTRBO.

## 2.4

## Montaggio della custodia

- 1 Allineare le scanalature della custodia a quelle sulla batteria.
- 2 Premere verso il basso finché non si sente uno scatto.

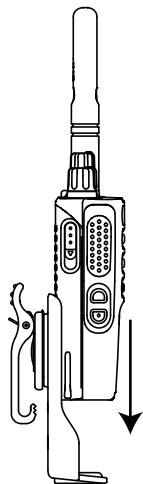

**Figura 1 : Montaggio della custodia**

2.5

## Montaggio del cappuccio del connettore universale

Il connettore universale è situato sullo stesso lato dell'antenna. Viene utilizzato per collegare gli accessori MOTOTRBO alla radio.

Riposizionare il coperchio del connettore universale o il coperchio parapolvere quando il connettore universale non è in uso.

- 1 Inserire l'estremità inclinata del cappuccio negli slot sopra il connettore universale.
- 
- 2 Premere il cappuccio per alloggiare correttamente il cappuccio parapolvere sul connettore universale.

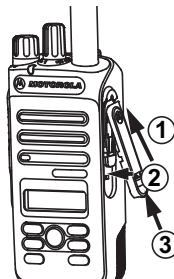

- 3 Fissare il cappuccio parapolvere sulla radio spingendo verso l'alto il dispositivo di chiusura.

## 2.6

## Montaggio del connettore accessori

Il connettore accessori deve essere fissato al connettore universale sul lato dell'antenna della radio. Seguire la procedura per collegare il connettore accessori alla radio.

- 1 Inserire l'estremità inclinata negli slot sopra il connettore universale.
- 2 Spingere il connettore verso l'alto.
- 3 Premere il connettore accessori verso il basso finché non scatta in posizione.

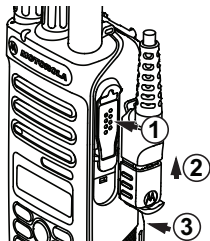

## 2.7

## Accensione della radio

Ruotare la manopola **On/Off/Controllo volume** in senso orario finché non si avverte un "clic".

Se l'operazione riesce, la radio mostra le indicazioni seguenti:

- Viene emesso un tono.



### AVVISO:

Se la funzione Toni/avvisi è disattivata, non viene emesso alcun tono all'accensione.

- Il LED verde LED si accende.
- Sul display viene visualizzato MOTOTRBO (TM) seguito da un messaggio o da un'immagine di benvenuto.
- La schermata principale si illumina.

Se la radio non si accende, controllare che la batteria sia carica. Assicurarsi che la batteria sia carica e inserita correttamente. Contattare il rivenditore se la radio continua a non accendersi.

## 2.8

## Spegnimento della radio

Ruotare la manopola **On/Off/Controllo volume** in senso antiorario finché non si avverte un "clic".

---

Sul display viene visualizzato il messaggio `Spegnimento in corso`.

## 2.9

## Regolazione del volume

Per regolare il volume della radio, completare una delle seguenti azioni:

- Per aumentare il volume, ruotare la manopola **On/Off/Controllo volume** in senso orario.
- Per diminuire il volume, ruotare la manopola **On/Off/Controllo volume** in senso antiorario.

**AVVISO:**

È possibile programmare la radio in modo che abbia un offset del volume minimo. In tal caso, il livello del volume non può essere abbassato oltre quello minimo programmato.

---

## Controlli della radio

Questo capitolo descrive i pulsanti e funzioni per controllare la radio.



**1** Manopola del selettore di canale

**2** Manopola On/Off/Controllo volume

**3** Indicatore LED

**4** Pulsante PTT (Push-to-Talk)

**5** Microfono

**6** Pulsante laterale 1<sup>1</sup>

**7** Pulsante laterale 2<sup>1</sup>

**8** Pulsante di navigazione sinistro

**9** Pulsante Menu

**10** Pulsante anteriore P1<sup>1</sup>

**11** Pulsante OK

**12** Pulsante anteriore P2<sup>1</sup>

**13** Pulsante Indietro/Home

**14** Pulsante di navigazione destro

**15** Display

**16** Altoparlante

**17** Connettore universale per accessori

**18** Antenna

<sup>1</sup> Questi pulsanti sono programmabili.

## 3.1

## Tasti programmabili

A seconda della durata della pressione sul pulsante, il rivenditore può programmare i pulsanti programmabili come tasti di scelta rapida per le funzioni della radio.

### Premere brevemente

Premere e rilasciare rapidamente il pulsante.

### Premere a lungo

Tenere premuto il pulsante per un periodo di tempo programmato.



#### AVVISO:

Vedere [Funzionamento in emergenza a pagina 94](#) per ulteriori informazioni sulla durata programmata del pulsante di **emergenza**.

## 3.1.1

## Funzioni della radio assegnabili

Le seguenti funzioni radio possono essere assegnate ai pulsanti programmabili.

### Profili audio

Consente all'utente di selezionare il profilo audio preferito.

### Att./dis. audio

Consente di alternare l'instradamento audio tra l'altoparlante interno della radio e l'altoparlante dell'accessorio cablato.

### Contatti

Consente di accedere direttamente alla lista dei contatti.

### Call Alert

Consente di accedere direttamente alla lista dei contatti, che permette di selezionare il destinatario di un avviso di chiamata.

### Trasferimento di chiamata

Consente di abilitare o disabilitare la funzionalità di trasferimento delle chiamate.

### Registro chiamate

Consente di selezionare la lista del registro chiamate.

### Annuncio canale

Consente di riprodurre messaggi vocali di annuncio di zone e canali per il canale corrente.

### Emergenza

In base alla programmazione, consente di attivare o annullare un segnale di emergenza.

### Audio intelligente

Consente di attivare o disattivare l'audio intelligente.



**Roaming manuale sito<sup>2</sup>** 

Consente di avviare la ricerca manuale del sito.

**AGC mic**

Consente di attivare o disattivare il controllo automatico del guadagno (AGC) del microfono interno.

**Monitoraggio**

Consente di monitorare l'attività di un canale selezionato.

**Notifiche**

Consente di accedere direttamente alla lista delle notifiche.

**Eliminazione canale di disturbo<sup>2</sup>**

Consente di rimuovere temporaneamente un canale indesiderato, fatta eccezione per il canale selezionato, dalla lista scansione. Il canale selezionato fa riferimento alla combinazione selezionata di zone o canali dell'utente dalla quale viene avviata la scansione.

**Accesso rapido** 

Consente di avviare direttamente una chiamata privata, telefonica o di gruppo predefinita, un avviso di chiamata, un messaggio di testo rapido o un revert iniziale.

**Monitor permanente<sup>2</sup>**

Consente di monitorare tutto il traffico radio di un canale selezionato finché la funzione non viene disattivata.

**Telefono** 

Consente di accedere direttamente alla lista dei contatti telefonici.

**Privacy** 

Consente di attivare o disattivare la privacy.

**ID e alias della radio**

Fornisce l'ID e l'alias della radio.

**Radio Check** 

Consente di stabilire se una radio è attiva nel sistema.

**Radio Enable** 

Consente di attivare a distanza una radio di destinazione.

**Radio Disable** 

Consente di disattivare a distanza una radio di destinazione.

**Ripetitore/Comunicazione diretta<sup>2</sup>**

Consente di alternare l'utilizzo di un ripetitore e della comunicazione diretta con un'altra radio.

<sup>2</sup> Non disponibile in Capacity Plus.

### **Reimposta canale principale**

Consente di impostare un nuovo canale principale.

### **Silenza promemoria canale principale**

Consente di disattivare l'audio del promemoria del canale principale.

### **Scansione<sup>3</sup>**

Consente di attivare o disattivare la scansione.

### **Blocco sito<sup>2</sup>**

Quando è attivato, la radio esegue la ricerca solo nel sito corrente. Quando è disattivato, la radio esegue la ricerca nel sito corrente e in altri siti.

### **Messaggio di testo**

Consente di selezionare il menu dei messaggi di testo.

### **Disatt. remota trasmissioni**

Consente di interrompere una chiamata interrompibile in corso per liberare il canale.

### **Ottimizzazione trillo**

Consente di attivare o disattivare la funzione di ottimizzazione del trillo.

### **Annuncio vocale attivo/disattivo**

Consente di attivare o disattivare gli annunci vocali.

### **Trasmissione attivata dalla voce (VOX, Voice Operating Transmission)**

Consente di attivare o disattivare VOX.

### **Selezione zona**

Consente di effettuare una selezione da una lista di zone.

#### **3.1.2**

## **Funzioni di utilità o impostazioni assegnabili**

Le seguenti impostazioni o funzioni di utilità della radio possono essere assegnate ai pulsanti programmabili.

### **Toni/Allarmi**

Consente di attivare o disattivare tutti i toni e gli avvisi.

### **Retroilluminazione**

Consente di attivare o disattivare la retroilluminazione.

### **Luminosità retroilluminazione**

Consente di regolare il livello di luminosità.

---

<sup>3</sup> Non disponibile in Capacity Plus - Sito singolo.

## Livello potenza

Consente di aumentare o ridurre la potenza di trasmissione.

### 3.1.3

## Accesso alle funzioni programmate

Seguire la procedura per accedere alle funzioni programmate sulla radio.



- 1 Eseguire una delle seguenti operazioni:
  - Premere il pulsante programmato. Continuare con [passaggio 3](#).
  - Premere per accedere al menu.

- 2 Premere o fino a visualizzare la funzione di menu, quindi premere per selezionare una funzione o accedere a un sottomenu.

- 3 Eseguire una delle seguenti operazioni:

- Premere per tornare alla schermata precedente.
- Premere a lungo per tornare alla schermata principale.

Dopo un periodo di inattività, la radio esce automaticamente dal menu e torna alla schermata principale.

### 3.2

## Pulsante PTT

Il pulsante PTT (**Push-To-Talk**) serve a due scopi principali:

- Durante una chiamata, il pulsante **PTT** consente alla radio di trasmettere ad altre radio nell'ambito della chiamata. Il microfono viene attivato premendo il pulsante **PTT**.
- Se non è in corso alcuna chiamata, il pulsante **PTT** viene utilizzato per effettuare una nuova chiamata (vedere [Chiamate a pagina 42](#) ).

Premere a lungo il pulsante **PTT** per parlare. Rilasciare il pulsante **PTT** per ascoltare.

Se è attivato il tono che indica il permesso di parlare o il sidetone PTT , attendere la fine del breve tono di avviso prima di parlare.

 Se sulla radio è abilitata la funzione Indicazione canale libero (programmata dal rivenditore), verrà emesso un breve tono di avviso quando l'utente della radio di destinazione (ovvero, quella che riceve la chiamata) rilascia il pulsante **PTT** per indicare che il canale è libero per rispondere.

 Se la chiamata viene interrotta, si sente un tono continuo di divieto di parlare. È necessario rilasciare il pulsante **PTT** se si sente un tono continuo di divieto di parlare.

### 3.3

## Modalità analogica e digitale convenzionali

È possibile configurare ogni canale della radio come canale convenzionale analogico o digitale.

### 1: Manopola del selettore di canale

Alcune funzioni non sono disponibili quando si passa dalla modalità digitale a quella analogica. Le icone per le funzioni digitali appaiono "in grigio". Le funzioni disabilitate non vengono visualizzate nel menu.

Alcune funzioni della radio sono disponibili in entrambe le modalità. Le lievi differenze tra le funzioni **non** incidono sulle prestazioni della radio.



#### AVVISO:

La radio può passare alternativamente dalla modalità digitale a quella analogica anche durante la scansione dual mode. Per ulteriori informazioni, vedere [Scansione a pagina 73](#).

### 3.4

## IP Site Connect

Questa funzione consente di estendere le comunicazioni convenzionali sulla radio oltre la portata di un singolo sito, connettendosi ai diversi siti disponibili tramite una rete IP (Internet Protocol). Si tratta di una modalità multisito convenzionale.

Quando la radio si sposta fuori campo rispetto a un sito per entrare nel campo di un altro, si connette al ripetitore del nuovo sito per inviare o ricevere chiamate o trasmissioni dati. Questa operazione può essere eseguita

automaticamente o manualmente in base alle impostazioni specificate.

Se è stata impostata la ricerca automatica del sito, la radio esegue la scansione di tutti i siti disponibili se rileva un segnale debole o nessun segnale dal sito corrente. La radio quindi si connette al ripetitore con il valore RSSI (Received Signal Strength Indicator) maggiore.

Nella ricerca manuale del sito, la radio ricerca il successivo sito disponibile tra i membri della lista di roaming, anche se questo non è necessariamente quello con il segnale più forte, e si connette al ripetitore.



**AVVISO:**

È possibile abilitare solo la funzione di scansione o quella di roaming su ogni canale, ma non entrambe contemporaneamente.

A una lista di roaming specifica possono essere aggiunti solo i canali per i quali è stata abilitata questa funzione. Durante il roaming automatico, la radio esegue la ricerca tra i canali della lista di roaming per individuare il sito migliore. Una lista di roaming supporta fino a 16 canali, compreso il canale selezionato.



**AVVISO:**

Non è possibile aggiungere o eliminare manualmente una voce dalla lista di roaming. Per ulteriori informazioni, contattare il proprio rivenditore.

### 3.5

## Capacity Plus - Sito singolo

Capacity Plus - Sito singolo è una configurazione trunking singolo sito del sistema radio MOTOTRBO, in cui un pool di canali viene utilizzato per supportare centinaia di utenti e un numero massimo di 254 gruppi. Questa funzione consente alla radio di utilizzare in modo efficiente il numero disponibile di canali programmati durante la modalità operativa Ripetitore.

Se si tenta di accedere a una funzione non supportata in Capacity Plus - Sito singolo premendo un pulsante programmabile, verrà emesso un tono indicatore negativo.

La radio include anche funzioni disponibili nella modalità digitale convenzionale, IP Site Connect e Capacity Plus. Le lievi differenze tra le funzioni non incidono comunque sulle prestazioni della radio.

Per ulteriori informazioni su questa configurazione, contattare il rivenditore o l'amministratore di sistema.

## 3.6

## Capacity Plus - Multisito

Capacity Plus - Multisito è una configurazione trunking multicanale del sistema radio MOTOTRBO, che abbina le configurazioni ottimali di Capacity Plus ed IP Site Connect.

Capacity Plus - Multisito consente alla radio di estendere le comunicazioni trunking oltre la portata di un singolo sito, collegandosi ai diversi siti disponibili che sono connessi con una rete IP. Offre, inoltre, una maggiore capacità utilizzando in modo efficiente il numero complessivo di canali programmati supportati da ciascuno dei siti disponibili.

Quando la radio si sposta fuori campo rispetto a un sito per entrare nel campo di un altro, si connette al ripetitore del nuovo sito per inviare o ricevere chiamate/trasmissioni dati. A seconda delle impostazioni assegnate, la connessione viene effettuata automaticamente o manualmente.

Se è stata impostata la ricerca automatica del sito, la radio esegue la scansione di tutti i siti disponibili se rileva un segnale debole o nessun segnale dal sito corrente. Quindi si connette al ripetitore con il valore RSSI maggiore.

Nella ricerca manuale del sito, la radio ricerca il sito successivo disponibile tra i membri della lista roaming,

anche se questo non è necessariamente quello con il segnale più forte, e si collega ad esso.

È possibile aggiungere a una lista di roaming specifica qualsiasi canale sul quale è stata abilitata la modalità Capacity Plus - Multisito. Durante il roaming automatico, la radio esegue la ricerca tra questi canali per individuare il sito migliore.

**AVVISO:**

È impossibile aggiungere o eliminare manualmente una voce dall'elenco di roaming. Per ulteriori informazioni, contattare il rivenditore o l'amministratore di sistema.

In modo analogo a Capacity Plus - Sito singolo, le icone delle funzioni non supportate nella modalità Capacity Plus - Multisito non sono disponibili nel menu. Se si tenta di accedere a una funzione non supportata in Capacity Plus - Multisito, premendo un pulsante programmabile, viene emesso un tono indicatore negativo.

## Indicatori di stato

Questo capitolo descrive gli indicatori di stato e i toni audio utilizzati nella radio.

### 4.1

## Icone

Sul display a cristalli liquidi (LCD) della radio vengono visualizzati lo stato della radio, le voci di testo e quelle dei menu

### Tabella 2 :Icone del display

Sulla barra di stato, situata nella parte superiore del display della radio, vengono visualizzate le icone riportate di seguito. Le icone sono presentate in ordine di apparizione da sinistra a destra e sono specifiche per canale.



#### Batteria

Il numero di barre (0 - 4) visualizzato indica la carica residua della batteria. L'icona lampeggia quando il livello di carica della batteria è basso.



#### Emergenza

La radio è in modalità di emergenza.



#### Lista Rx fless.

L'opzione Lista Rx fless. è attivata.



#### Volume di dati elevato

La radio riceve un volume elevato di dati e il canale risulta occupato.



#### Monitoraggio

Il canale selezionato viene monitorato.



#### Modalità audio disattivato

La Modalità audio disattivato è attivata e l'altoparlante è disattivato.



#### Notifica

Nella lista delle notifiche sono inclusi gli eventi senza risposta.



#### Timer ritardo programmazione Over-the-Air

Indica il tempo restante prima del riavvio automatico della radio.







	<b>Alta potenza</b> La radio è impostata su un alto livello di potenza.
	<b>Bassa potenza</b> La radio trasmette a basso livello di potenza.
	<b>RSSI (Received Signal Strength Indicator)</b> Il numero di barre visualizzato rappresenta la potenza del segnale radio. Quattro barre indicano il segnale più potente. L'icona viene visualizzata solo durante la ricezione.
	<b>Inibizione risp.</b> L'inibizione risposta è attivata.
	<b>Scansione<sup>4</sup></b> La funzione di scansione è abilitata.

	<b>Scansione - Priorità 1<sup>4</sup></b> La radio rileva l'attività sul canale/gruppo indicato con Priorità 1.
	<b>Scansione - Priorità 2<sup>4</sup></b> La radio rileva l'attività sul canale/gruppo indicato con Priorità 2.
	<b>Sicuro</b> La funzione Privacy è attiva.
	<b>Roaming<sup>5</sup></b> La funzione Roaming è abilitata.
	<b>Comunicazione diretta<sup>4</sup></b> In assenza di ripetitore, la radio è attualmente configurata per la comunicazione diretta fra radio.
	<b>Toni disattivati</b> I toni sono disabilitati.
	<b>Protezione disabilitata</b> La funzione Privacy non è attiva.

<sup>4</sup> Non disponibile in Capacity Plus.

<sup>5</sup> Non disponibile in Capacity Plus - Sito singolo





	<b>Scansione selettiva</b> La funzione Scansione selettiva è abilitata.
	<b>Wi-Fi eccellente<sup>6</sup></b> Il segnale Wi-Fi è eccellente.
	<b>Wi-Fi buono<sup>6</sup></b> Il segnale Wi-Fi è buono.
	<b>Wi-Fi medio<sup>6</sup></b> Il segnale Wi-Fi è nella media
	<b>Wi-Fi scarso<sup>6</sup></b> Il segnale Wi-Fi è scarso.
	<b>Wi-Fi non disponibile<sup>6</sup></b> Il segnale Wi-Fi è disponibile.

**Tabella 3 :Icane di menu avanzate**

Le icone riportate di seguito vengono visualizzate accanto alle voci di menu che permettono la selezione tra due

<sup>6</sup> Disponibile solo per DP2600e.



opzioni o per indicare l'esistenza di un sottomenu con due opzioni.

	<b>Casella di controllo (selezionata)</b> Indica che l'opzione è selezionata.
	<b>Casella di controllo (vuota)</b> Indica che l'opzione è selezionata.
	<b>Casella nera</b> Indica l'opzione selezionata per la voce di menu con un sottomenu.

**Tabella 4 :Icane di chiamata**



Le icone riportate di seguito vengono visualizzate sul display durante una chiamata. Vengono visualizzate anche nella lista Contatti per indicare il tipo di alias o ID.

	<b>Chiamata privata</b> Indica che la radio è impegnata in una chiamata privata. Nella lista Contatti, indica l'alias (nome) o l'ID (numero) dell'utente.
---	--

	<p><b>Chiamata di gruppo/generale</b> Indica che è in corso una chiamata di gruppo o generale. Nella lista Contatti, indica l'alias (nome) o l'ID (numero) del gruppo.</p>
	<p><b>Chiamata telefonica come chiamata di gruppo/generale</b> Indica che è in corso una chiamata telefonica come chiamata di gruppo o generale. Nella lista Contatti, indica l'alias (nome) o l'ID (numero) del gruppo.</p>
	<p><b>Chiamata telefonica come chiamata privata</b> Indica che è in corso una chiamata telefonica come chiamata privata. Nella lista Contatti, indica l'alias (nome) o l'ID (numero) del telefono.</p>

**Tabella 5 :Mini icone di notifica**



Le icone riportate di seguito vengono visualizzate temporaneamente sul display dopo aver effettuato un'operazione per lo svolgimento di un'attività.

	<p><b>Trasmissione non riuscita (negativo)</b> L'azione effettuata ha avuto esito negativo.</p>
	<p><b>Trasmissione riuscita (positivo)</b> L'azione effettuata ha avuto esito positivo.</p>
	<p><b>Trasmissione in corso (transitorio)</b> La radio sta trasmettendo. Viene visualizzata prima dell'indicazione di trasmissione riuscita o non riuscita.</p>

**Tabella 6 :Icane della cartella Msg inviati**

Le seguenti icone compaiono nell'angolo in alto a destra del display nella cartella Msg inviati.

	<p><b>In corso</b> Il messaggio di testo per un alias o un ID dell'utente è in attesa di essere trasmesso e di successiva conferma di ricezione. Il messaggio di testo per un alias o un ID del gruppo è in attesa di essere trasmesso.</p>
---	---

	<p><b>Non inviato</b> Il messaggio di testo non può essere inviato.</p>
	<p><b>Inviato</b> Il messaggio di testo è stato inviato.</p>

## 4.2

## indicatori LED

Gli indicatori LED segnalano lo stato operativo della radio.

### Rosso lampeggiante

La radio indica la mancata corrispondenza della batteria.<sup>7</sup>

La radio non ha superato il test di autodiagnostica all'accensione,

La radio sta ricevendo una trasmissione di emergenza.

La radio trasmette con la batteria in esaurimento.

La radio si trova al di fuori della portata del segnale, se è configurato il sistema transponder per il rilevamento automatico della portata.

È attivata la Modalità Muto.

### Verde fisso

La radio si sta accendendo.

La radio sta trasmettendo.

La radio sta inviando un avviso chiamata o una trasmissione di emergenza.

### Verde lampeggiante

La radio sta ricevendo una chiamata o dati.

La radio sta recuperando trasmissioni con programmazione Over-the-Air.

La radio sta rilevando attività Over-the-Air.



### AVVISO:

Questa attività può o meno influire sul canale programmato della radio a causa della natura del protocollo digitale.

In modalità Capacity Plus, il rilevamento dell'attività Over-the-Air da parte della radio non è segnalato da alcun LED.

<sup>7</sup> Disponibile solo per i modelli con l'ultima versione software e hardware.

### **Verde con doppio lampeggio**

La radio sta ricevendo dati o una chiamata con funzione Privacy attivata.

### **Giallo fisso**

La radio sta monitorando un canale convenzionale.

### **Giallo lampeggiante**

Sulla radio è in corso la scansione di attività.

La radio non ha ancora risposto a un avviso di chiamata.

Sulla radio è attivata l'opzione Lista Rx fless.

Tutti i canali Capacity Plus - Multisito sono occupati.

### **Giallo con doppio lampeggio**

Sulla radio è attivato il roaming automatico.

La radio esegue la ricerca attiva di un nuovo sito.

La radio non ha ancora risposto a un avviso di chiamata di gruppo.

La radio è bloccata.

La radio non è connessa al ripetitore mentre si trova nella modalità Capacity Plus.

Tutti i canali Capacity Plus sono occupati.

## **Toni**

Di seguito sono elencati i toni riprodotti dall'altoparlante della radio.



Tono alto



Tono basso

### **4.3.1**

## **Toni audio**

I toni audio segnalano acusticamente lo stato della radio o la risposta ai dati ricevuti.



### **Tono continuo**

Viene emesso un singolo tono, che continua fino al termine della trasmissione.



### **Tono periodico**

Viene emesso un tono intervallato, a seconda della durata impostata dalla radio. Il tono inizia, finisce e quindi si ripete.

**Tono ripetitivo**

Viene emesso un singolo tono, che si ripete finché non viene annullato dall'utente.

**Tono momentaneo**

Viene emesso un singolo tono per un breve durata impostata dalla radio.

## 4.3.2

**Toni indicatori**

I toni indicatori segnalano acusticamente lo stato dopo aver effettuato un'operazione per eseguire un'attività.



Tono indicatore positivo



Tono indicatore negativo

## Selezioni di canale e zona

---

Questo capitolo descrive le operazioni per selezionare una zona o un canale sulla radio. Per zona si intende un gruppo di canali.

La radio supporta fino a 128 canali e 50 zone, con un massimo di 16 canali per zona.

Ogni canale può essere programmato con diverse funzioni e/o supportare gruppi di utenti diversi.

### 5.1

## Selezione delle zone

Seguire la procedura per selezionare la zona richiesta sulla radio.



- 1 Eseguire una delle seguenti operazioni:
    - Premere il pulsante programmato **Selezione zona**. Continuare con [passaggio 3](#).
    - Premere  per accedere al menu.
- 

- 2 Premere  o  fino a visualizzare Zona.

Premere  per effettuare la selezione.

Sul display vengono visualizzati ✓ e la zona corrente.

---

- 3 Premere  o  fino a visualizzare la zona desiderata. Premere  per effettuare la selezione.

Sul display viene visualizzato <Zona> Selezionata per pochi secondi, quindi compare di nuovo la schermata della zona selezionata.

---

### 5.2

## Selezione dei canali

Seguire la procedura per selezionare il canale richiesto sulla radio.

Ruotare il **selettore di canale** per selezionare il canale, l'ID dell'utente o l'ID del gruppo una volta

visualizzata la zona desiderata (se si dispone di più zone nella radio).



**AVVISO:**

Se la funzione **Interruzione canale virtuale** è attivata, la radio smette di procedere oltre il primo o l'ultimo canale e viene emesso un tono.

---

## Chiamate

---

Questo capitolo descrive le operazioni per ricevere, rispondere, effettuare e interrompere le chiamate.

È possibile selezionare un ID o un alias dell'utente o del gruppo dopo aver selezionato un canale mediante una di queste funzioni:

### Ricerca per alias

Questo metodo viene utilizzato esclusivamente per le chiamate di gruppo, private e generali con un microfono con tastiera.

### Lista Contatti

Questo metodo consente di accedere direttamente alla lista Contatti.

### Comp. man. (tramite Contatti)

Questo metodo viene utilizzato solo per le chiamate private e telefoniche con un microfono con tastiera.

### Tasti numerici programmati

Questo metodo viene utilizzato esclusivamente per le chiamate di gruppo, private e generali con un microfono con tastiera.



### AVVISO:

È possibile assegnare solo un alias o un ID a un tasto numerico, ma è possibile associare più tasti numerici a un alias o un ID. Tutti i tasti numerici sul microfono con tastiera possono essere assegnati. Per ulteriori informazioni, vedere [Assegnazione di voci ai tasti numerici programmabili](#).

### Pulsante di accesso rapido programmato

Questo metodo viene utilizzato solo per le chiamate di gruppo, private e telefoniche.

È possibile assegnare un solo ID a un pulsante di **accesso rapido** con una pressione breve o prolungata di un pulsante programmabile. Sulla radio è possibile programmare più pulsanti di **accesso rapido**.

### Pulsante programmabile

Questo metodo è utilizzato solo per le chiamate telefoniche.

## 6.1

## Chiamate di gruppo

La radio deve essere configurata come parte di un gruppo per ricevere o effettuare una chiamata al gruppo di utenti.



## 6.1.1

## Effettuazione di chiamate di gruppo

Seguire la procedura per effettuare chiamate di gruppo sulla radio.

- 1 Eseguire una delle seguenti operazioni:
  - Selezionare un canale con l'alias o l'ID del gruppo attivo.
  - Premere il pulsante di **accesso rapido** programmato.

- 2 Premere il pulsante **PTT** per effettuare la chiamata.

Il LED verde si accende. Sul display viene visualizzata l'icona **Chiam. gruppo** e l'alias della chiamata di gruppo.

- 3 Rilasciare il pulsante **PTT** per ascoltare.

Il LED verde si accende quando la radio di destinazione risponde. Sul display vengono visualizzati l'icona **Chiam. gruppo** e l'alias o l'ID del gruppo e l'alias o l'ID della radio trasmittente.

- 4  Se la funzione Indicazione canale libero è abilitata, verrà emesso un breve tono di avviso quando l'utente della radio trasmittente rilascia il pulsante **PTT** per indicare che il canale è libero per rispondere. Premere il pulsante **PTT** per rispondere alla chiamata.

La chiamata termina quando non si verifica alcuna attività vocale per un periodo prestabilito. La radio ritorna alla schermata visualizzata prima dell'inizio della chiamata.

## 6.1.2

## Risposta alle chiamate di gruppo



Per ricevere una chiamata da un gruppo di utenti, la radio deve essere configurata come appartenente a quel gruppo. Seguire la procedura per rispondere alle chiamate di gruppo sulla radio.

Quando si riceve una chiamata di gruppo:

- Il LED verde lampeggia.
- Nell'angolo superiore destro del display viene visualizzata l'icona **Chiam. gruppo**.
- La prima riga di testo visualizza l'alias del chiamante.

- La seconda riga di testo visualizza l'alias della chiamata di gruppo.
- La radio si attiva e l'altoparlante emette il tono della chiamata in arrivo.

### 1 Eseguire una delle seguenti operazioni:

-  Se la funzione Indicazione canale libero è abilitata, verrà emesso un breve tono di avviso quando l'utente della radio trasmittente rilascia il pulsante **PTT** per indicare che il canale è libero per rispondere. Premere il pulsante **PTT** per rispondere alla chiamata.
-  Se la funzione Interruzione voce è abilitata, premere il pulsante **PTT** per interrompere l'audio della radio trasmittente e liberare il canale per rispondere.

Il LED verde si accende.

---

### 2 Eseguire una delle seguenti operazioni:

- Attendere il termine del tono che indica il permesso di parlare, quindi parlare chiaramente nel microfono, se abilitato.

-  Attendere la cessazione del tono del pulsante laterale **PTT**, quindi parlare chiaramente nel microfono, se abilitato.

---

### 3 Rilasciare il pulsante **PTT** per ascoltare.

La chiamata termina quando non si verifica alcuna attività vocale per un periodo prestabilito.

---

se la radio riceve una chiamata di gruppo quando non è visualizzata la schermata iniziale, resta visualizzata quella corrente prima che si risponda alla chiamata.

Premere a lungo  per tornare alla schermata principale e visualizzare l'alias del chiamante prima di rispondere.

## 6.2

### **Chiamate private**

Per chiamata privata si intende una chiamata da una singola radio a un'altra.

Esistono due modi per impostare una chiamata privata. Il primo tipo configura la chiamata dopo aver eseguito il controllo della presenza della radio, mentre con il secondo tipo la chiamata viene avviata subito. Il rivenditore di fiducia

può programmare solo uno di questi due tipi di chiamata sulla radio.

### 6.2.1

## Effettuazione di chiamate private

La radio deve essere stata programmata per eseguire una chiamata privata. Se questa funzione non è attivata, viene emesso un tono indicatore negativo quando si effettua la chiamata. Seguire la procedura per effettuare chiamate private sulla radio.

- 1 Eseguire una delle seguenti operazioni:
  - Selezionare un canale con l'ID o l'alias dell'utente attivo.
  - Premere il pulsante di **accesso rapido** programmato.

- 2 Premere il pulsante **PTT** per effettuare la chiamata.

Il LED verde si accende. Sul display viene visualizzata l'icona **Chiam. privata** e l'alias della chiamata privata.

- 3 Attendere il termine del tono che indica il permesso di parlare, quindi parlare chiaramente nel microfono, se abilitato.

- 4 Rilasciare il pulsante **PTT** per ascoltare.

- 5  Se la funzione Indicazione canale libero è abilitata, verrà emesso un breve tono di avviso quando l'utente della radio trasmittente rilascia il pulsante **PTT** per indicare che il canale è libero per rispondere. Premere il pulsante **PTT** per rispondere alla chiamata.

La chiamata termina quando non si verifica alcuna attività vocale per un periodo prestabilito. Viene emesso un tono. Sul display viene visualizzato *Chiam. term.*

### 6.2.2

## Risposta alle chiamate private



Seguire la procedura per rispondere alle chiamate private sulla radio.

Alla ricezione di una chiamata privata:

- Il LED verde lampeggia.

- Sulla prima riga di testo viene visualizzata l'icona **Chiam. privata**.
- Sulla seconda riga di testo viene visualizzato l'alias della chiamata privata.
- La radio si attiva e l'altoparlante emette il tono della chiamata in arrivo.

1 Eseguire una delle seguenti operazioni:

-  Se la funzione Indicazione canale libero è abilitata, verrà emesso un breve tono di avviso quando l'utente della radio trasmittente rilascia il pulsante **PTT** per indicare che il canale è libero per rispondere. Premere il pulsante **PTT** per rispondere alla chiamata.
-  Se la funzione Disatt. remota trasmissioni è abilitata, premere il pulsante **PTT** per interrompere una chiamata che può essere sospesa e liberare il canale per rispondere.

Il LED verde si accende.

- 
- 2 Attendere il termine del tono che indica il permesso di parlare, quindi parlare chiaramente nel microfono, se abilitato.
- 

3 Rilasciare il pulsante **PTT** per ascoltare.

La chiamata termina quando non si verifica alcuna attività vocale per un periodo prestabilito. Sul display viene visualizzato **Chiam. term.**

---

6.3

## Chiamate generali

Per chiamata generale si intende una chiamata avviata da una singola radio verso tutte le radio sintonizzate sullo stesso canale. Una chiamata generale viene utilizzata per effettuare annunci importanti, che richiedono la massima attenzione da parte dell'utente. Gli utenti del canale non possono rispondere a una chiamata generale.

6.3.1

### Ricezione di chiamate generali

Alla ricezione di una chiamata generale:

- Viene emesso un tono.
- Il LED verde lampeggia.
- Nell'angolo superiore destro del display vengono visualizzate le informazioni sull'ID del chiamante.

- Sulla prima riga di testo vengono visualizzati l'icona **Chiam. gruppo** e Chiam. gen..
- La radio si attiva e l'altoparlante emette il tono della chiamata in arrivo.

Al termine della chiamata la radio ritorna alla schermata visualizzata prima di ricevere la chiamata generale.

Una chiamata generale non attende lo scadere del periodo di tempo predeterminato prima di essere conclusa.

 Se la funzione di indicazione canale libero è attivata, quando sulla radio trasmittente viene rilasciato il pulsante **PTT** verrà emesso un breve tono di avviso per indicare che il canale è libero per l'uso.

Non si può rispondere a una chiamata generale.



#### **AVVISO:**

Se si cambia canale durante la ricezione, la chiamata generale viene terminata dalla radio. Non è possibile continuare con la navigazione del menu o effettuare alcuna modifica fino al termine della chiamata generale.

### 6.3.2

## Effettuazione di chiamate generali

La radio deve essere programmata per poter effettuare una chiamata generale. Seguire la procedura per effettuare chiamate generali sulla radio.

- 1 Selezionare un canale con l'alias o l'ID del gruppo di chiamata generale attivo.
- 
- 2 Premere il pulsante **PTT** per effettuare la chiamata. Il LED verde si accende. Sul display sono visualizzati l'icona **Chiamata generale** e Chiam. generale.
- 
- 3 Eseguire una delle seguenti operazioni:
    - Attendere il termine del tono che indica il permesso di parlare, quindi parlare chiaramente nel microfono, se abilitato.
    -  Attendere la cessazione del tono del pulsante laterale **PTT**, quindi parlare chiaramente nel microfono, se abilitato.

Gli utenti del canale non possono rispondere a una chiamata generale.
-

## 6.4

## Chiamate selettive

Per chiamata selettiva si intende una chiamata tra due radio singole. In un sistema analogico è una chiamata privata.

## 6.4.1

### Effettuazione di chiamate selettive

La radio deve essere stata programmata per eseguire una chiamata selettiva. Seguire la procedura per effettuare chiamate selettive sulla radio.

- 1 Selezionare un canale con l'ID o l'alias dell'utente attivo.

---

- 2 Premere il pulsante **PTT** per effettuare la chiamata.  
Il LED verde si accende. Sul display vengono visualizzati l'icona **Chiam. privata**, l'alias dell'utente e lo stato della chiamata.

---

- 3 Eseguire una delle seguenti operazioni:

- Attendere il termine del tono che indica il permesso di parlare, quindi parlare chiaramente nel microfono, se abilitato.
-  Attendere la cessazione del tono del pulsante laterale **PTT**, quindi parlare chiaramente nel microfono, se abilitato.

- 
- 4 Rilasciare il pulsante **PTT** per ascoltare.

Il LED verde si accende quando la radio di destinazione risponde.

- 
- 5  Se la funzione Indicazione canale libero è abilitata, verrà emesso un breve tono di avviso quando l'utente della radio trasmittente rilascia il pulsante **PTT** per indicare che il canale è libero per rispondere. Premere il pulsante **PTT** per rispondere alla chiamata.

La chiamata termina quando non si verifica alcuna attività vocale per un periodo prestabilito.

- 
- 6 Sul display viene visualizzato **Chiam. term.**
-

## 6.4.2

## Risposta alle chiamate selettive

Seguire la procedura per rispondere alle chiamate selettive sulla radio.

Quando la radio riceve una chiamata selettiva:

- Il LED verde lampeggia.
- Sulla prima riga di testo vengono visualizzati l'icona **Chiam. privata** e l'alias del chiamante o `Chiamata sel.` o `Avviso c/chiam..`
- La radio si attiva e l'altoparlante emette il tono della chiamata in arrivo.

- 1 Premere il pulsante **PTT** per rispondere alla chiamata.

Il LED verde si accende.

- 2 Attendere il termine del tono che indica il permesso di parlare, quindi parlare chiaramente nel microfono, se abilitato.

- 3 Rilasciare il pulsante **PTT** per ascoltare.

La chiamata termina quando non si verifica alcuna attività vocale per un periodo prestabilito. Viene

emesso un tono. Sul display viene visualizzato `Chiam. term.`

## 6.5

## Chiamate telefoniche

Per chiamata telefonica si intende una chiamata da una singola radio a un telefono.

Se la funzione relativa alle chiamate telefoniche non è attivata nella radio:

- Sul display viene visualizzato `Non disponibile.`
- L'audio della chiamata viene disattivato.
- Al termine della chiamata, la radio ritorna alla schermata precedente.

Durante una chiamata telefonica, la radio tenta di terminare la chiamata quando:

- Si preme il pulsante **Accesso rapido** con il codice di uscita preconfigurato.
- Si inserisce il codice di uscita come input per le cifre aggiuntive.

Durante l'accesso al canale e la trasmissione delle cifre aggiuntive o del codice di accesso/uscita, la radio risponde soltanto ai pulsanti o alle manopole **On/Off** , **Controllo**

**volume e Selettore canale.** Per ogni immissione non valida viene emesso un tono.

Durante l'accesso al canale, premere  per annullare il tentativo di chiamata. Viene emesso un tono.



**AVVISO:**

Il codice di accesso o di disconnessione non può contenere più di 10 caratteri.



Per ulteriori informazioni, contattare il rivenditore o l'amministratore di sistema.

### 6.5.1

## Esecuzione di chiamate telefoniche tramite il pulsante Telefono programmabile

Seguire la procedura per effettuare una chiamata telefonica tramite il pulsante programmabile Telefono.

- 1 Premere il pulsante programmato **Telefonoper** accedere alla lista delle voci telefoniche.
- 

- 2 Premere  o  fino a visualizzare l'alias o l'ID desiderato. Premere  per effettuare la selezione.

- Il LED verde si accende. Nell'angolo superiore destro, viene visualizzata l'icona della **chiamata telefonica**. Nella prima riga di testo è visualizzato l'alias dell'utente. Nella seconda riga compare invece lo stato della chiamata.
  - Se la chiamata viene effettuata correttamente, viene emesso il tono DTMF (segnalazione multifrequenza DTMF). Si sente quindi il tono di composizione dell'utente del telefono. Sulla prima riga di testo viene visualizzato l'alias dell'utente. L'icona della **chiamata telefonica** rimane disponibile nell'angolo superiore destro.
  - Se la chiamata non viene effettuata correttamente, viene emesso un tono e sul display viene visualizzato il messaggio `Chiam tel fallita`. La radio ritorna alla schermata di immissione del codice di accesso. Se il codice di accesso è stato preconfigurato nella lista Contatti, la radio ritorna alla schermata visualizzata prima dell'inizio della chiamata.
-



3 Premere il pulsante **PTT** per parlare. Rilasciare il pulsante **PTT** per ascoltare.

---

4 Per immettere altre cifre, se richiesto dalla chiamata telefonica:

- Premere il pulsante **Accesso rapido**. Se la voce per il pulsante di **Accesso rapido** è vuota, la radio emette un tono indicatore negativo.
- 

5 Premere  per terminare la chiamata.

- Sul display viene visualizzato Fine chiam. tel.
- Se la conclusione della chiamata viene completata, viene emesso un tono e sul display viene visualizzato Chiam. term..
- Se la conclusione della chiamata non viene completata, la radio ritorna alla schermata della chiamata telefonica. Ripetere il [passaggio 5](#) o attendere che l'utente del telefono termini la chiamata.
- Se si preme il pulsante **PTT** nella schermata Contatti del telefono, viene emesso un tono e sul display viene visualizzata l'opzione OK per inviare chiam.

- Quando l'utente del telefono termina la chiamata, viene emesso un tono e sul display viene visualizzata l'opzione Chiam. tel. finita.
- Se la chiamata termina mentre si stanno digitando le cifre aggiuntive richieste, la radio ritorna alla schermata disponibile prima dell'inizio della chiamata.



#### AVVISO:

Durante l'accesso al canale, premere  per annullare il tentativo di chiamata. Viene emesso un tono.

durante la chiamata, se si preme il pulsante di **accesso rapido** con il codice di disconnessione preconfigurato o si immette il codice di disconnessione come input per le cifre aggiuntive, la radio tenta di terminare la chiamata.

---

## 6.5.2

## Risposta alle chiamate telefoniche come chiamate di gruppo

Seguire la procedura per rispondere alle chiamate telefoniche come chiamate di gruppo sulla radio.

Quando si riceve una chiamata telefonica come chiamata di gruppo:

- Nell'angolo superiore destro del display viene visualizzata l'icona **Chiamata telefonica**.
- Sul display vengono visualizzati l'alias del gruppo e Chiamata telefonica.

Se non è attiva la funzionalità di chiamata telefonica sulla radio, sulla prima riga del display viene visualizzata l'opzione Non disponibile e l'audio della chiamata viene disattivato. Al termine della chiamata la radio ritorna alla schermata precedente.

- 1 Premere il pulsante **PTT** per rispondere alla chiamata. Rilasciare il pulsante **PTT** per ascoltare.

- 2 Premere  per terminare la chiamata.

Sul display viene visualizzato Fine chiam. tel.  
Se la chiamata viene terminata correttamente:

- Viene emesso un tono.
- Sul display viene visualizzato Chiam. term.

Se la conclusione della chiamata non viene completata, la radio ritorna alla schermata della chiamata telefonica. Ripetere questo passaggio o attendere che l'utente del telefono termini la chiamata.

## 6.5.3

## Risposta alle chiamate telefoniche come chiamate private

Seguire la procedura per rispondere alle chiamate telefoniche come chiamate private sulla radio.

Quando si riceve una chiamata telefonica come chiamata privata:

- Nell'angolo superiore destro del display viene visualizzata l'icona **Chiamata telefonica**.
- Sul display viene visualizzato l'alias del chiamante o Chiamata telefonica.

Se non è attiva la funzionalità di chiamata telefonica sulla radio, sulla prima riga del display viene visualizzata

l'opzione *Non disponibile* e l'audio della chiamata viene disattivato. Al termine della chiamata la radio ritorna alla schermata precedente.

- 1 Premere il pulsante **PTT** per rispondere alla chiamata. Rilasciare il pulsante **PTT** per ascoltare.
- 

- 2 Premere  per terminare la chiamata.

Sul display viene visualizzato *Fine chiam. tel.*  
Se la chiamata viene terminata correttamente:

- Viene emesso un tono.
- Sul display viene visualizzato *Chiam. term.*

Se la conclusione della chiamata non viene completata, la radio ritorna alla schermata della chiamata telefonica. Ripetere questo passaggio o attendere che l'utente del telefono termini la chiamata.

---

#### 6.5.4

## Risposta alle chiamate telefoniche come chiamate generali

Quando si riceve una chiamata telefonica come chiamata generale, è possibile rispondere alla chiamata o terminarla, solo se al canale è stato assegnato il tipo Chiamata generale. Seguire la procedura per rispondere alle chiamate telefoniche come chiamate generali sulla radio.

Quando si riceve una chiamata telefonica come chiamata generale:

- Nell'angolo superiore destro del display viene visualizzata l'icona **Chiamata telefonica**.
- Sul display vengono visualizzati *Chiam. gen.* e *Chiamata telefonica*.

Se non è attiva la funzionalità di chiamata telefonica sulla radio, sulla prima riga del display viene visualizzata l'opzione *Non disponibile* e l'audio della chiamata viene disattivato.

Al termine della chiamata la radio ritorna alla schermata precedente.

- 1 Premere il pulsante **PTT** per rispondere alla chiamata.
-

2 Rilasciare il pulsante **PTT** per ascoltare.

---

3 Premere  per terminare la chiamata.

Sul display viene visualizzato *Fine chiam. tel.*  
Se la chiamata viene terminata correttamente:

- Viene emesso un tono.
- Sul display vengono visualizzati *Chiam. gen. e*  
*Chiamata terminata.*

Se la conclusione della chiamata non viene completata, la radio ritorna alla schermata della chiamata telefonica. Ripetere il [passaggio 3](#) o attendere che l'utente del telefono termini la chiamata.

---

## 6.6

### Inizio interruzione trasmissione

Una chiamata in corso viene interrotta quando si effettuano le seguenti azioni:

- Premere il pulsante **PTT Voce**.
- Premere il pulsante di **emergenza**.

- Trasmettere i dati.
  - Premere il pulsante programmato **Disattivazione remota interr. Tx**.
- 

Sulla radio del destinatario viene visualizzato *Chiamata interrotta*.

## 6.7

### Chiamate vocali broadcast

Una chiamata vocale broadcast è una chiamata vocale monodirezionale effettuata da un utente qualsiasi a un intero talkgroup.

La funzione Chiamata vocale broadcast consente solo all'utente che avvia la chiamata di trasmettere al talkgroup, mentre i destinatari della chiamata non possono rispondere (nessun tempo di permanenza chiamata).

È necessario programmare la radio per consentire l'utilizzo di questa funzione. Per ulteriori informazioni, contattare il rivenditore o l'amministratore di sistema.

## 6.7.1

## Esecuzione di chiamate vocali broadcast

Programmare la radio per effettuare chiamate vocali broadcast.

- 1 Selezionare un canale con l'alias o l'ID del gruppo attivo.
- 
- 2 Eseguire una delle seguenti operazioni:
    - Selezionare un canale con l'alias o l'ID del gruppo attivo.
    - Premere il pulsante di **accesso rapido** programmato.
- 

- 3 Premere il pulsante **PTT** per effettuare la chiamata.

Il LED verde si accende. Sul display vengono visualizzati *Chiamata broadcast*, l'icona **Chiam. gruppo** e l'alias. Sul display vengono visualizzati l'icona **Chiam. gruppo** e l'alias.

---

- 4 Eseguire una delle seguenti operazioni:

- Attendere il termine del tono che indica il permesso di parlare, quindi parlare chiaramente nel microfono, se abilitato.
- Attendere la cessazione del sidetone **PTT**, quindi parlare chiaramente nel microfono, se abilitato.



### AVVISO:

Gli utenti del canale non possono rispondere a una chiamata vocale broadcast.

---

Al termine della chiamata, la radio ritorna al menu precedente.

## 6.7.2

## Ricezione di chiamate vocali broadcast

Alla ricezione di una chiamata vocale broadcast:

- Viene emesso un tono.
- Il LED verde lampeggia.
- Nell'angolo superiore destro del display vengono visualizzate le informazioni sull'ID del chiamante.
- Sulla prima riga di testo vengono visualizzati l'icona **Chiam. gruppo** e *Chiamata broadcast*.
- La radio si attiva e l'altoparlante emette il tono della chiamata in arrivo.

Al termine della chiamata, la radio torna alla schermata precedente.

Una chiamata vocale broadcast non attende lo scadere del periodo di tempo predeterminato prima di essere conclusa.

Non è possibile rispondere a una chiamata vocale broadcast.



#### **AVVISO:**

Se si cambia canale durante la ricezione della chiamata, la chiamata vocale broadcast viene terminata dalla radio. Non è possibile continuare con la navigazione del menu né effettuare alcuna modifica fino al termine della chiamata vocale broadcast.

## 6.8

### **Chiamate non indirizzate**

Una chiamata non indirizzata è una chiamata di gruppo a uno dei 16 ID gruppo predefiniti.

Questa funzione viene configurata tramite CPS-RM. È necessario un contatto per uno degli ID predefiniti per avviare e/o ricevere una chiamata non indirizzata. Per ulteriori informazioni, contattare il rivenditore o l'amministratore di sistema.

## 6.8.1

### **Esecuzione di chiamate non indirizzate**

- 1 Selezionare un canale con l'alias o l'ID del gruppo attivo.

---

- 2 Eseguire una delle seguenti operazioni:
  - Selezionare un canale con l'alias o l'ID del gruppo attivo.
  - Premere il pulsante di **accesso rapido** programmato.

---

- 3 Premere il pulsante **PTT** per effettuare la chiamata. Il LED verde si accende.

---

- 4 Rilasciare il pulsante **PTT** per ascoltare. Il LED verde si accende quando la radio di destinazione risponde. Viene emesso un tono momentaneo.

---

- 5 Se la funzione Indicazione canale libero è abilitata, verrà emesso un breve tono di avviso quando l'utente della radio trasmittente rilascia il pulsante **PTT**, per indicare che il canale è libero per

rispondere. Premere il pulsante **PTT** per rispondere alla chiamata.

La chiamata termina quando non si verifica alcuna attività vocale per un periodo prestabilito.

---

## 6.8.2

### Risposta a chiamate non indirizzate

Alla ricezione di una chiamata non indirizzata:

- Il LED verde lampeggia.
- Viene emesso un tono momentaneo.
- Nella riga di testo vengono visualizzati *Chiam. gr. dest.*, l'alias del chiamante e l'alias della chiamata di gruppo.
- La radio si attiva e l'altoparlante emette il tono della chiamata in arrivo.

#### 1 Eseguire una delle seguenti operazioni:

- Se la funzione Indicazione canale libero è abilitata, verrà emesso un breve tono di avviso quando l'utente della radio trasmittente rilascia il pulsante **PTT**, per indicare che il canale è libero

per rispondere. Premere il pulsante **PTT** per rispondere alla chiamata.

- Se la funzione Interruzione voce è abilitata, premere il pulsante **PTT** per interrompere l'audio della radio trasmittente e liberare il canale per rispondere.

Il LED verde si accende.

---

#### 2 Eseguire una delle seguenti operazioni:

- Attendere il termine del tono che indica il permesso di parlare, quindi parlare chiaramente nel microfono, se abilitato.
  - Attendere la cessazione del tono del pulsante laterale **PTT**, quindi parlare chiaramente nel microfono, se abilitato.
- 

#### 3 Rilasciare il pulsante **PTT** per ascoltare.

La chiamata termina quando non si verifica alcuna attività vocale per un periodo prestabilito.

---

## 6.9

## OVCM (Open Voice Channel Mode)

Una modalità OVCM (Open Voice Channel Mode) consente a una radio non preconfigurata per funzionare in un particolare sistema di ricevere e trasmettere una chiamata di gruppo o individuale.

La chiamata di gruppo OVCM supporta anche chiamate broadcast. Programmare la radio per l'utilizzo di questa funzione. Per ulteriori informazioni, contattare il rivenditore o l'amministratore di sistema.

## 6.9.1

### Esecuzione di chiamate OVCM

La radio deve essere programmata affinché l'utente possa effettuare una chiamata OVCM. Seguire la procedura per effettuare chiamate OVCM sulla radio.

- 1 Selezionare un canale con l'alias o l'ID del gruppo attivo.
- 
- 2 Eseguire una delle seguenti operazioni:
    - Selezionare un canale con l'alias o l'ID del gruppo attivo.

- Premere il pulsante di **accesso rapido** programmato.

- 3 Premere il pulsante **PTT** per effettuare la chiamata.

Il LED verde si accende.

La riga di testo mostra l'icona del tipo di chiamata, **OVCM** e l'alias. a indicare che la radio è entrata in stato OVCM.

- 4 Eseguire una delle seguenti operazioni:

- Attendere il termine del tono che indica il permesso di parlare, quindi parlare chiaramente nel microfono, se abilitato.
- Attendere la cessazione del sidetone **PTT**, quindi parlare chiaramente nel microfono, se abilitato.

## 6.9.2

### Risposta alle chiamate OVCM

Alla ricezione di una chiamata OVCM:

- Il LED verde lampeggia.
- Nella riga di testo viene visualizzata l'icona del tipo di chiamata, **OVCM** e l'alias.



- La radio si attiva e l'altoparlante emette il tono della chiamata in arrivo.

**AVVISO:**

I destinatari non possano trasmettere durante una chiamata broadcast. Se il pulsante **PTT** viene premuto durante una chiamata broadcast, viene temporaneamente emesso il tono di talkback non autorizzato.

**1** Eseguire una delle seguenti operazioni:

- Se la funzione Indicazione canale libero è abilitata, verrà emesso un breve tono di avviso quando l'utente della radio trasmittente rilascia il pulsante **PTT**, per indicare che il canale è libero per rispondere. Premere il pulsante **PTT** per rispondere alla chiamata.
- Se la funzione Interruzione voce è abilitata, premere il pulsante **PTT** per interrompere l'audio della radio trasmittente e liberare il canale per rispondere.

Il LED verde si accende.

**2** Eseguire una delle seguenti operazioni:

- Attendere il termine del tono che indica il permesso di parlare, quindi parlare chiaramente nel microfono, se abilitato.
- Attendere la cessazione del tono del pulsante laterale **PTT**, quindi parlare chiaramente nel microfono, se abilitato.

---

**3** Rilasciare il pulsante **PTT** per ascoltare.

La chiamata termina quando non si verifica alcuna attività vocale per un periodo prestabilito.

---

## Funzioni avanzate

Questo capitolo descrive le funzioni disponibili nella radio.

È possibile che il rivenditore o l'amministratore del sistema abbia personalizzato la radio in base alle esigenze specifiche dell'utente. Per ulteriori informazioni, contattare il rivenditore o l'amministratore di sistema.

### 7.1

## Comunicazione diretta

Questa funzione consente di continuare la comunicazione quando il ripetitore non è in funzione oppure quando la radio si trova al di fuori della portata del ripetitore ma entro quella di altre radio.

L'impostazione di comunicazione diretta viene mantenuta anche dopo lo spegnimento della radio.



### AVVISO:

Si tratta di una funzionalità non disponibile in Capacity Plus - Sito singolo, Capacity Plus - Multisito e per i canali della banda cittadina che si trovano nella stessa frequenza.



### 7.1.1

## Passaggio tra le modalità ripetitore e comunicazione diretta



Seguire la procedura per passare tra le modalità ripetitore e comunicazione diretta sulla radio.

- 1 Eseguire una delle seguenti operazioni:
  - Premere il pulsante programmato **Ripetitore/ Comunicazione diretta**. Saltare i passaggi seguenti.
  - Premere  per accedere al menu.



---

- 2 Premere  o  fino a visualizzare **Utilità**. Premere  per effettuare la selezione.

---

- 3 Premere  o  fino a visualizzare **Impost. radio**. Premere  per effettuare la selezione.

---

- 4 Premere  o  fino a visualizzare **Comun. diretta**. Premere  per effettuare la selezione.
- Se questa opzione è attivata, ✓ viene visualizzato accanto alla voce **Abilitato**.
- Se questa opzione è disabilitata, ✓ non viene più visualizzato accanto alla voce **Abilitato**.
- Il display torna automaticamente alla schermata precedente.

---

## 7.2

### Funzione Monitor

Questa funzione consente di verificare che un canale sia libero prima della trasmissione.

#### 7.2.1

### Monitoraggio dei canali

Seguire la procedura per monitorare i canali.

- 1 Premere a lungo il pulsante programmato **Monitor**.  
L'icona **Monitor** viene visualizzata sul display e il LED diventa giallo fisso.  
Se il canale è in uso:
- Si potrebbe sentire attività radio oppure silenzio assoluto.
  - Il LED giallo si illumina.
- Se il canale monitorato è libero, si sente un rumore di sottofondo.

- 
- 2 Premere il pulsante **PTT** per parlare. Rilasciare il pulsante **PTT** per ascoltare.
- 

#### 7.2.2

### Monitor permanente

La funzione Monitor permanente consente di monitorare senza interruzioni un canale selezionato per rilevarne un'eventuale attività.

## 7.2.2.1

## Attivazione o disattivazione del monitor permanente

Seguire la procedura per l'attivazione e disattivazione del monitor permanente sulla radio.

Premere il pulsante programmato **Monitor perm.**

Quando sulla radio viene attivata la modalità:

- viene emesso un tono di avviso.
- Il LED giallo si illumina.
- Sul display vengono visualizzati `Monitor perm.` attivo e l'icona **Monitor**.

Quando sulla radio viene disattivata la modalità:

- viene emesso un tono di avviso.
- Il LED giallo si spegne.
- Sul display viene visualizzato `Monitor perm.` dis.

## Promemoria canale principale

Questa funzione fornisce una promemoria quando la radio non è impostata sul canale principale per un certo periodo di tempo.

Se questa funzione è attivata tramite CPS, quando la radio non è impostata sul canale principale per un certo periodo di tempo, si verifica periodicamente quanto segue:

- Si sentono l'annuncio e il tono della promemoria del canale principale.
- Sulla prima riga del display viene visualizzato `Canale`
- Sulla seconda riga viene visualizzato `non principale`.

È possibile rispondere alla promemoria eseguendo una delle operazioni descritte di seguito:

- Tornare al canale principale.
- Disattivare temporaneamente l'audio della promemoria utilizzando il pulsante programmabile.
- Impostare un nuovo canale principale utilizzando il pulsante programmabile.

## 7.3.1

## Disattivazione dell'audio del promemoria del canale principale

Quando si riceve il promemoria del canale principale, è possibile disattivare temporaneamente l'audio del promemoria.

Premere il tasto programmabile **Silenza promemoria canale principale**.

Sul display viene visualizzato HCR DISATTIVO.

Sulla prima riga del display viene visualizzato l'alias del canale e sulla seconda riga Nuovo canale principale.

- Premere  per accedere al menu.

2 Premere  o  fino a visualizzare Utilità.



Premere  per effettuare la selezione.

3 Premere  o  fino a visualizzare Impost.

radio. Premere  per effettuare la selezione.

4 Premere  o  fino all'opzione Canale princ..

Premere  per effettuare la selezione.

5 Premere  o  fino a visualizzare l'alias del nuovo canale principale desiderato. Premere  per effettuare la selezione.

Sul display viene visualizzato ✓ accanto all'alias del canale principale selezionato.

## 7.3.2

## Impostazione di nuovi canale principali

Quando si riceve il promemoria del canale principale, è possibile impostare un nuovo canale principale.

- 1 Eseguire una delle seguenti operazioni:
  - Premere il pulsante programmabile **Reimposta canale principale** per impostare il canale corrente come nuovo canale principale. Saltare i passaggi seguenti.

## 7.4

## Monitoraggio remoto

Questa funzione viene utilizzata per attivare il microfono di una radio di destinazione con alias o ID dell'utente. Questa funzione è utile per controllare a distanza la presenza di attività nelle vicinanze della radio monitorata.

Esistono due tipi di Monitor remoto:

- Monitor remoto senza autenticazione
- Monitor remoto con autenticazione.

Il Monitor remoto autenticato è una funzione acquistabile. In Monitor remoto autenticato, quando la radio attiva il microfono di una radio di destinazione, è necessaria la verifica.

Quando la radio avvia questa funzione su una radio di destinazione con Autenticazione utente, è richiesta una passphrase. La passphrase viene preprogrammata nella radio di destinazione mediante CPS.

È necessario programmare sia la radio in uso sia la radio di destinazione per consentire l'utilizzo di questa funzione.

Questa funzione si arresta dopo un periodo di tempo programmato o se l'utente della radio di destinazione esegue un'azione qualsiasi.

## 7.4.1

### Avvio di Monitor remoto

Seguire la procedura per avviare il monitor remoto sulla radio.

**1** Premere il pulsante programmato **Monitor remoto**.

---

**2** Premere  o  fino a visualizzare l'alias o l'ID desiderato.

---

**3** Premere  per effettuare la selezione. Si verifica uno dei seguenti scenari:

- Sul display viene visualizzata una mini notifica temporanea indicante che la richiesta è in corso. Il LED verde si accende.
- Viene visualizzata una schermata immettere la passphrase.

Immettere la passphrase. Premere  per continuare.

- Se la passphrase è corretta, sul display viene visualizzata una mini notifica temporanea

indicante che la richiesta è in corso. Il LED verde si accende.

- Se la passphrase non è corretta, sul display viene visualizzata una mini notifica negativa e si torna alla schermata precedente.

---

#### 4 Attendere la conferma.

In caso di esito positivo:

- Viene emesso un tono indicatore positivo.
- Sul display viene visualizzata una mini notifica positiva.
- L'audio della radio monitorata viene riprodotto per la durata programmata; sul display viene visualizzato *Monitor remoto*. Allo scadere del timer, viene emesso un tono di avviso e il LED verde si spegne.

In caso di esito negativo:



- Viene emesso un tono indicatore negativo.
  - Sul display viene visualizzata una mini notifica negativa.
- 

## Avvio del monitor remoto dalla lista Contatti



Seguire la procedura per avviare il monitor remoto sulla radio dalla lista Contatti.

- 1 Premere  per accedere al menu.



---

- 2 Premere  o  per visualizzare *Contatti*.  
Premere  per effettuare la selezione.

---

- 3 Premere  o  fino a visualizzare l'alias o l'ID desiderato. Premere  per effettuare la selezione.

---

- 4 Premere  o  fino a visualizzare *Mon remoto*.

---

- 5 Premere  per effettuare la selezione. Si verifica uno dei seguenti scenari:

- Sul display viene visualizzata una mini notifica temporanea indicante che la richiesta è in corso. Il LED verde si accende.
- Viene visualizzata una schermata immettere la passphrase.

Immettere la passphrase. Premere  per continuare.

- Se la passphrase è corretta, sul display viene visualizzata una mini notifica temporanea indicante che la richiesta è in corso. Il LED verde si accende.
- Se la passphrase non è corretta, sul display viene visualizzata una mini notifica negativa e si torna alla schermata precedente.

## 6 Attendere la conferma.

In caso di esito positivo:

- Viene emesso un tono indicatore positivo.
- Sul display viene visualizzata una mini notifica positiva.
- L'audio della radio monitorata viene riprodotto per la durata programmata; sul display viene

visualizzato Monitor remoto. Allo scadere del timer, viene emesso un tono di avviso e il LED verde si spegne.





In caso di esito negativo:

- Viene emesso un tono indicatore negativo.
- Sul display viene visualizzata una mini notifica negativa.



### 7.4.3

## Avvio di Monitor remoto utilizzando la composizione manuale



Seguire la procedura per avviare il monitor remoto sulla radio utilizzando la composizione manuale.

- 1 Premere  per accedere al menu.
- 2 Premere  o  per visualizzare Contatti.  
Premere  per effettuare la selezione.





3 Premere  o  fino a visualizzare `Comp. man.` Premere  per effettuare la selezione.

---

4 Premere  o  fino a visualizzare `Numero radio.` Premere  per effettuare la selezione.

---

5 Eseguire una delle seguenti operazioni:

- Inserire l'ID o l'alias dell'utente, quindi premere  per continuare.
  - Modificare l'ID composto in precedenza, quindi premere  per continuare.
- 

6 Premere  o  fino a visualizzare `Mon remoto.`

---

7 Premere  per effettuare la selezione. Si verifica uno dei seguenti scenari:

- Sul display viene visualizzata una mini notifica temporanea indicante che la richiesta è in corso. Il LED verde si accende.

- Viene visualizzata una schermata immettere la passphrase.

Immettere la passphrase. Premere  per continuare.

- Se la passphrase è corretta, sul display viene visualizzata una mini notifica temporanea indicante che la richiesta è in corso. Il LED verde si accende.
  - Se la passphrase non è corretta, sul display viene visualizzata una mini notifica negativa e si torna alla schermata precedente.
- 

8 Attendere la conferma.

In caso di esito positivo:

- Viene emesso un tono indicatore positivo.
- Sul display viene visualizzata una mini notifica positiva.
- L'audio della radio monitorata viene riprodotto per la durata programmata; sul display viene visualizzato `Monitor remoto.` Allo scadere del timer, viene emesso un tono di avviso e il LED verde si spegne.

In caso di esito negativo:

- Viene emesso un tono indicatore negativo.
- Sul display viene visualizzata una mini notifica negativa.

## 7.5

### Controllo radio



Questa funzione consente di determinare se un'altra radio è attiva in un sistema senza disturbare l'utente della radio. La radio di destinazione non emette segnali acustici né notifiche. Questa funzione è disponibile solo per gli ID o gli alias dell'utente. È necessario programmare la radio per consentire l'utilizzo di questa funzione.

#### 7.5.1

### Invio di controlli radio

Seguire la procedura per l'invio di controlli radio sulla radio.

- 1 Premere il pulsante programmato **Controllo radio**.

- 2 Premere  o  fino a visualizzare l'alias o l'ID desiderato. Premere  per effettuare la selezione.

Sul display viene visualizzata una mini notifica temporanea indicante che la richiesta è in corso. Il LED verde si accende.

Attendere la conferma.

Se si preme  mentre la radio è in attesa di conferma, viene emesso un tono e la radio interrompe i tentativi ed esce dalla modalità Controllo radio.

La radio ritorna alla schermata dell'alias o dell'ID dell'utente.

#### 7.5.2

### Invio di controlli radio dalla lista Contatti

Seguire la procedura per inviare controlli radio sulla radio utilizzando la lista Contatti.

- 1 Premere  per accedere al menu.

2 Premere  o  per visualizzare **Contatti**.

Premere  per effettuare la selezione.

---

3 Premere  o  fino a visualizzare l'alias o

l'ID desiderato. Premere  per effettuare la selezione.

---

4 Premere  o  fino a visualizzare

**Controllo radio**. Premere  per effettuare la selezione.

Il LED verde si accende.

---

5 Attendere la conferma.

Se si preme  mentre la radio è in attesa di conferma, viene emesso un tono e la radio interrompe i tentativi ed esce dalla modalità **Controllo radio**.

La radio ritorna alla schermata dell'alias o dell'ID dell'utente.

---

## Liste di scansione

Le liste di scansione vengono create e assegnate a singoli canali o gruppi. La radio esegue la scansione per rilevare la presenza di traffico voce controllando sequenzialmente il canale/gruppo specificato nella lista scansione per il canale/gruppo corrente.

La radio supporta fino a 250 liste di scansione, con un massimo di 16 membri per lista.

È possibile immettere nella lista scansione un insieme di voci analogiche e digitali.

È possibile modificare la lista scansione per aggiungere, eliminare o assegnare la priorità ai canali.

Se impostata, l'icona **Priorità** viene visualizzata alla sinistra dell'alias del membro, per segnalare se è stato assegnato a una lista di canali di priorità 1 o 2. Una lista scansione può contenere solo un canale di priorità 1 o 2. Se la priorità è impostata su **Nessuna**, l'icona **Priorità** non viene visualizzata.



## 7.6.1

## Visualizzazione delle voci nella lista di scansione



Seguire la procedura per visualizzare le voci presenti nella lista di scansione sulla radio.

- 1 Premere  per accedere al menu.



---

- 2 Premere  o  fino a visualizzare Scansione. Premere  per effettuare la selezione.

---

- 3 Premere  o  fino a visualizzare Lista scansione. Premere  per effettuare la selezione.

---

- 4 Premere  o  per visualizzare ciascun membro della lista.



## 7.6.2

## Aggiunta di nuove voci alla lista di scansione



Seguire la procedura per aggiungere nuove voci alla lista di scansione sulla radio.

- 1 Premere  per accedere al menu.



---

- 2 Premere  o  fino a visualizzare Scansione. Premere  per effettuare la selezione.



---



- 3 Premere  o  fino a visualizzare Lista scansione. Premere  per effettuare la selezione.

---

- 4 Premere  o  fino a visualizzare Aggiungi mem.. Premere  per effettuare la selezione.

---







- 5 Premere  o  fino a visualizzare l'alias o l'ID desiderato. Premere  per effettuare la selezione.

- 6 Premere  o  fino a visualizzare il livello di priorità desiderato. Premere  per effettuare la selezione.

Sul display viene visualizzata una mini notifica positiva seguita da *Agg. altri?*.











---



- 7 Eseguire una delle seguenti operazioni:







- Premere  o  fino a visualizzare *Sì* per aggiungere un'altra voce. Premere  per effettuare la selezione. Ripetere [passaggio 5](#) e [passaggio 6](#).
  - Premere  o  fino a visualizzare *No* per salvare la lista corrente. Premere  per effettuare la selezione.
- 

## Eliminazione di voci dalla lista di scansione

Seguire la procedura per eliminare le voci dalla lista di scansione.

- 1 Premere  per accedere al menu.
- 
- 2 Premere  o  fino a visualizzare *Scansione*. Premere  per effettuare la selezione.
- 
- 3 Premere  o  fino a visualizzare *Lista scansione*. Premere  per effettuare la selezione.
- 
- 4 Premere  o  fino a visualizzare l'alias o l'ID desiderato. Premere  per effettuare la selezione.
-

- 5 Premere  o  fino a visualizzare **Elimina**.  
Premere  per effettuare la selezione.  
Sul display viene visualizzato **Eliminare la voce?**.

- 6 Eseguire una delle seguenti operazioni:
- Premere  o  fino a visualizzare **Sì** per eliminare la voce. Premere  per effettuare la selezione.  
Sul display viene visualizzata una mini notifica positiva.
  - Premere  o  fino a visualizzare **No** per tornare alla schermata precedente. Premere  per effettuare la selezione.













- 7 Ripetere i passaggi da [passaggio 4](#) e [passaggio 6](#) per eliminare altri elementi.



- 8 Premere a lungo  per tornare alla schermata principale dopo aver eliminato tutti gli alias o gli ID desiderati.

## 7.6.4

## Impostazione della priorità per le voci nella lista di scansione

Seguire la procedura per impostare le priorità per le voci nella lista di scansione sulla radio.

- 1 Premere  per accedere al menu.
- 
- 2 Premere  o  fino a visualizzare **Scansione**. Premere  per effettuare la selezione.
- 
- 3 Premere  o  fino a visualizzare **Lista scansione**. Premere  per effettuare la selezione.
- 
- 4 Premere  o  fino a visualizzare l'alias o l'ID desiderato. Premere  per effettuare la selezione.
- 
- 5 Premere  o  fino a visualizzare **Mod. priorità**. Premere  per effettuare la selezione.

- 6 Premere  o  fino a visualizzare il livello di priorità desiderato. Premere  per effettuare la selezione.

Prima di tornare alla schermata precedente sul display viene visualizzata una mini notifica positiva. L'icona **Priorità** viene visualizzata a sinistra dell'alias del membro.

## 7.7

### Scansione

All'avvio di una scansione, la radio esamina la lista scansione programmata per il canale in uso alla ricerca di attività vocale.

La scansione può essere avviata in due modi:

#### Scansione canale principale (manuale)

La radio esegue la scansione di tutti i canali o i gruppi nella lista scansione. Quando entra nella modalità di scansione, la radio, a seconda dell'impostazione, inizia automaticamente la scansione dall'ultimo canale o gruppo "attivo" controllato oppure dal canale dal quale era originariamente iniziata.

#### Scansione automatica

La radio avvia automaticamente la scansione quando si seleziona un canale o un gruppo per il quale è stata abilitata la funzione Scansione automatica.



#### AVVISO:

Quando si configura **Ricevi gruppi di messaggi nella scansione**, la radio è in grado di ricevere messaggi di gruppo dai canali non principali. La radio è in grado di rispondere ai messaggi di gruppo sul canale principale ma non è in grado di rispondere sui canali non principali. Per ulteriori informazioni, contattare il rivenditore o l'amministratore di sistema.



## 7.7.1

### Attivazione o disattivazione della scansione



Seguire la procedura per attivare o disattivare la scansione sulla radio.

- 1 Ruotare il **selettore di canale** per selezionare un canale programmato con una lista scansione.



- 2 Premere  per accedere al menu.

3 Premere  o  fino a visualizzare Scansione. Premere  per effettuare la selezione.

---

4 Premere  o  fino a visualizzare Stato scan. Premere  per effettuare la selezione.

---

5 Premere  o  fino a visualizzare lo stato di scansione desiderato, quindi premere  per selezionarlo.

---

Se la scansione è attivata:

- Sul display vengono visualizzati Scan. attivata e l'icona **Scansione**.
- Il LED giallo lampeggia.

Se la scansione è disattivata:

- Sul display viene visualizzato Scansione disattivata
- L'icona **Scansione** scompare.
- Il LED si spegne.

## 7.7.2

## Risposta alle trasmissioni durante la scansione

Durante la scansione, la radio si sintonizza sul canale o sul gruppo nel quale ha rilevato la presenza di attività. La radio rimane sul canale per un periodo di tempo programmato noto come tempo di permanenza. Seguire la procedura per rispondere alle trasmissioni durante la scansione.

- 1  Se la funzione Indicazione canale libero è abilitata, verrà emesso un breve tono di avviso quando l'utente della radio trasmittente rilascia il pulsante **PTT** per indicare che il canale è libero per rispondere. Premere il pulsante **PTT** durante il tempo di permanenza.

Il LED verde si accende.

---

- 2 Eseguire una delle seguenti operazioni:
    - Attendere il termine del tono che indica il permesso di parlare, quindi parlare chiaramente nel microfono, se abilitato.
    -  Attendere la cessazione del tono del pulsante laterale **PTT**, quindi parlare chiaramente nel microfono, se abilitato.
-



- 3 Rilasciare il pulsante **PTT** per ascoltare.

La radio riprende la scansione di altri canali o gruppi se non si risponde entro il tempo di permanenza.

---

### 7.7.3

## Eliminazione dei canali di disturbo

È possibile rimuovere temporaneamente dalla lista di scansione un canale indesiderato se genera in continuazione chiamate o disturbi non graditi (canale di "disturbo"). Non è però possibile eliminare il canale designato come canale selezionato. Seguire la procedura per eliminare i canali di disturbo sulla radio.

- 1 Quando la radio si blocca su un canale indesiderato o di disturbo, premere il pulsante programmato **Elimin. disturbo** fino all'emissione di un tono.
- 
- 2 Rilasciare il pulsante programmato **Elimin. disturbo**.  
Il canale di disturbo viene eliminato.
- 

### 7.7.4

## Ripristino dei canali di disturbo

Seguire la procedura per ripristinare i canali di disturbo sulla radio.

Eseguire una delle seguenti operazioni:

- Spegnere e riaccendere la radio.
  - Arrestare e riavviare una scansione utilizzando il menu o il pulsante programmato **Scansione**.
  - Cambiare canale utilizzando il **selettore di canale**.
- 

### 7.8

## Scansione selettiva



La scansione selettiva consente di ottenere una copertura più estesa nelle aree in cui sono operative più stazioni base che trasmettono le stesse informazioni su canali analogici diversi.

La radio esegue la scansione dei canali analogici delle diverse stazioni base ed effettua un processo di voting per selezionare il segnale più forte. Una volta rilevato il

segnale, la radio riceve le trasmissioni da quella stazione base.

Durante la scansione selettiva, il LED giallo lampeggia e sul display viene visualizzata l'icona **Scansione selettiva**.

Per rispondere a una trasmissione durante una scansione selettiva, vedere [Risposta alle trasmissioni durante la scansione a pagina 74](#).

## 7.9

### Impostazioni dei contatti

I contatti compongono la rubrica della radio. Ogni voce corrisponde a un alias o un ID da utilizzare per inviare una chiamata. Le voci sono elencate in ordine alfabetico.

A seconda del contesto, ogni voce è associata con i diversi tipi di chiamata: chiamata di gruppo, chiamata privata, chiamata generale, chiamata PC o chiamata dispatch.

Le chiamate PC e dispatch sono chiamate dati, disponibili solo con le rispettive applicazioni. Per informazioni più particolareggiate, consultare la documentazione che accompagna le applicazioni dati.



#### AVVISO:

Ogni tasto numerico già assegnato a una voce è preceduto da un segno di spunta. Se il segno di spunta è visualizzato prima di **Vuoto**, non è stato assegnato alla voce alcun tasto numerico.

La radio supporta due liste Contatti: una per i contatti analogici e una per i contatti digitali, con un numero massimo di 500 membri ciascuna.

Ogni voce della lista Contatti riporta le seguenti informazioni:

- Tipo di chiamata
- Alias chiamata

- ID della chiamata



#### AVVISO:

È possibile aggiungere, eliminare o modificare l'alias o l'ID del terminale radio nella lista dei contatti digitali. Gli ID dei terminali radio possono essere eliminati solo dal rivenditore.

È possibile solo visualizzare e modificare gli ID degli utenti e inviare un avviso di chiamata per la lista Contatti analogici. Questi ID possono essere aggiunti o eliminati solo dal rivenditore.

Se la funzione Privacy è attivata su un canale, è possibile effettuare chiamate di gruppo, private e generali con Privacy attivata su quel canale. Solo le radio di destinazione che hanno la stessa chiave di privacy o lo stesso valore della chiave e ID della chiave possono decodificare la trasmissione.



#### 7.9.1

### Effettuazione di chiamate di gruppo dalla lista Contatti



Seguire la procedura per effettuare chiamate di gruppo sulla radio utilizzando la lista Contatti.

- 1 Premere  per accedere al menu.

---

- 2 Premere  o  per visualizzare Contatti. Premere  per effettuare la selezione.

---

- 3 Premere  o  fino a visualizzare l'alias o l'ID desiderato.

---

- 4 Premere il pulsante **PTT** per effettuare la chiamata. Il LED verde si accende.

---

- 5 Eseguire una delle seguenti operazioni:
  - Attendere il termine del tono che indica il permesso di parlare, quindi parlare chiaramente nel microfono, se abilitato.
  -  Attendere la cessazione del tono del pulsante laterale **PTT**, quindi parlare chiaramente nel microfono, se abilitato.

---

- 6 Rilasciare il pulsante **PTT** per ascoltare. Il LED verde lampeggia quando un utente del gruppo risponde. Sul display vengono visualizzati l'icona

**Chiam. gruppo** e l'alias o l'ID e l'alias o l'ID della radio trasmittente.

---





- 7  Se la funzione Indicazione canale libero è abilitata, verrà emesso un breve tono di avviso quando l'utente della radio trasmittente rilascia il pulsante **PTT** per indicare che il canale è libero per rispondere. Premere il pulsante **PTT** per rispondere alla chiamata.



La chiamata termina quando non si verifica alcuna attività vocale per un periodo prestabilito.

---

### 7.9.2

## Effettuazione di chiamate private dalla lista Contatti

- 1 Premere  per accedere al menu.
- 
- 2 Premere  o  per visualizzare Contatti.  
Premere  per effettuare la selezione.
- 

- 3 Premere  o  fino a visualizzare l'alias o l'ID desiderato. Premere  per effettuare la selezione.
- 

- 4 Premere il pulsante **PTT** per effettuare la chiamata. Il LED verde si accende. Sul display, viene visualizzato l'alias di destinazione.
- 

- 5 Attendere il termine del tono che indica il permesso di parlare, quindi parlare chiaramente nel microfono, se abilitato.
- 

- 6 Rilasciare il pulsante **PTT** per ascoltare. Sul display viene visualizzato l'ID o l'alias dell'utente che effettua la trasmissione.
- 

- 7  Se la funzione Indicazione canale libero è abilitata, verrà emesso un breve tono di avviso quando l'utente della radio trasmittente rilascia il pulsante **PTT** per indicare che il canale è libero per rispondere. Premere il pulsante **PTT** per rispondere alla chiamata.

La chiamata termina quando non si verifica alcuna attività vocale per un periodo prestabilito. Viene emesso un tono. Sul display viene visualizzato Chiam. term.

---



### 7.9.3

## Impostazione del contatto predefinito



Seguire la procedura per impostare il contatto predefinito sulla radio.

- 1 Premere  per accedere al menu.



---

- 2 Premere  o  per visualizzare Contatti.  
Premere  per effettuare la selezione.

---

- 3 Premere  o  fino a visualizzare l'alias o l'ID desiderato. Premere  per effettuare la selezione.

---

- 4 Premere  o  fino a visualizzare Imp. predef.. Premere  per effettuare la selezione.  
Viene emesso un tono indicatore positivo. Sul display viene visualizzata una mini notifica positiva. Sul display viene visualizzato ✓ accanto all'alias o all'ID predefinito selezionato.
- 

### 7.10

## Impostazioni degli indicatori di chiamata

Questa funzione consente di configurare le suonerie per le chiamate o i messaggi di testo.



### 7.10.1

## Attivazione o disattivazione della suoneria per l'avviso di chiamata



- 1 Premere  per accedere al menu.
-

2 Premere  o  fino a visualizzare Utilità.  
Premere  per effettuare la selezione.



---

3 Premere  o  fino a visualizzare Impost.  
radio. Premere  per effettuare la selezione.



---

4 Premere  o  fino a visualizzare Toni/  
Avvisi. Premere  per effettuare la selezione.

---

5 Premere  o  fino a visualizzare  
Suonerie. Premere  per effettuare la selezione.

---

6 Premere  o  fino a visualizzare Avviso  
di chiamata. Premere  per effettuare la  
selezione.

---



## 7.10.2

## Attivazione o disattivazione della suoneria per le chiamate private



Seguire la procedura per attivare o disattivare la suoneria per le chiamate private sulla radio.

1 Premere  per accedere al menu.



---

2 Premere  o  fino a visualizzare  
Utilità. Premere  per effettuare la selezione.



---

3 Premere  o  fino a visualizzare Impost.  
radio. Premere  per effettuare la selezione.



---

4 Premere  o  fino a visualizzare Toni/  
avvisi. Premere  per effettuare la selezione.

---



5 Premere  o  fino a visualizzare  
Suonerie. Premere  per effettuare la selezione.



---



- 6 Premere  o  fino a visualizzare Chiam. privata. Premere  per effettuare la selezione.



Sul display viene visualizzato ✓ accanto a On, se i toni delle suonerie delle chiamate private sono attivati.

Sul display viene visualizzato ✓ accanto a Off, se i toni delle suonerie delle chiamate private sono disattivati.

- 3 Premere  o  fino a visualizzare Impost. radio. Premere  per effettuare la selezione.



- 4 Premere  o  fino a visualizzare TONI/avvisi. Premere  per effettuare la selezione.

- 5 Premere  o  fino a visualizzare Suonerie. Premere  per effettuare la selezione.

- 6 Premere  o  fino a visualizzare Chiamata sel. Premere  per effettuare la selezione.

Sul display vengono visualizzati ✓ e il tono corrente.





- 7 Eseguire una delle seguenti operazioni:



- Premere  o  fino a visualizzare il tono desiderato. Premere  per effettuare la selezione.  
Sul display vengono visualizzati ✓ e il tono selezionato.

### 7.10.3

## Attivazione o disattivazione della suoneria per le chiamate selettive

Seguire la procedura per attivare o disattivare la suoneria per le chiamate selettive sulla radio.





- 1 Premere  per accedere al menu.
- 2 Premere  o  fino a visualizzare Utilità. Premere  per effettuare la selezione.















- Premere  o  fino a visualizzare Disattivo. Premere  per effettuare la selezione.  
Se le suonerie sono state precedentemente attivate, sul display viene visualizzato ✓ accanto a Off.  
Se le suonerie sono state precedentemente disattivate, sul display non viene visualizzato ✓ accanto a Off.
- 

## 7.10.4



## Attivazione o disattivazione della suoneria per i messaggi di testo

Seguire la procedura per attivare o disattivare la suoneria per i messaggi di testo sulla radio.

- 1 Premere  per accedere al menu.
- 
- 2 Premere  o  fino a visualizzare Utilità.  
Premere  per effettuare la selezione.
- 

- 3 Premere  o  fino a visualizzare Impost. radio. Premere  per effettuare la selezione.
- 
- 4 Premere  o  fino a visualizzare Toni/avvisi. Premere  per effettuare la selezione.
- 
- 5 Premere  o  fino a visualizzare Suonerie. Premere  per effettuare la selezione.
- 
- 6 Premere  o  fino a visualizzare Msg testo. Premere  per effettuare la selezione.  
Sul display vengono visualizzati ✓ e il tono corrente.
- 
- 7 Eseguire una delle seguenti operazioni:
    - Premere  o  fino a visualizzare il tono desiderato. Premere  per effettuare la selezione.  
Sul display vengono visualizzati ✓ e il tono selezionato.







- Premere  o  fino a visualizzare `Disattivo`. Premere  per effettuare la selezione.  
Se le suonerie sono state precedentemente attivate, sul display viene visualizzato ✓ accanto a `Off`.  
Se le suonerie sono state precedentemente disattivate, sul display non viene visualizzato ✓ accanto a `Off`.

## 7.10.5



## Assegnazione di suonerie

È possibile programmare la radio in modo che emetta uno degli undici toni di suonerie predefiniti alla ricezione di una chiamata privata, un avviso di chiamata o un messaggio di testo da un determinato contatto. La radio emette i vari tipi di suonerie durante lo scorrimento della lista.



- 1 Premere  per accedere al menu.

- 2 Premere  o  per visualizzare `Contatti`.  
Premere  per effettuare la selezione.  
Le voci sono elencate in ordine alfabetico.

- 3 Premere  o  fino a visualizzare l'alias o l'ID desiderato. Premere  per effettuare la selezione.

- 4 Premere  o  fino a visualizzare `Visualizza/Modifica`. Premere  per effettuare la selezione.

- 5 Premere  finché sul display non viene visualizzato il menu `Suoneria`  
✓ indica il tono attualmente selezionato.

- 6 Premere  o  fino a visualizzare il tono desiderato. Premere  per effettuare la selezione. Sul display viene visualizzato il messaggio `Contatto salvato.`

## 7.10.6

## Selezione di un tipo di avviso suoneria



### AVVISO:

Il pulsante programmato **Suon. Allarme** è assegnato dal rivenditore o dall'amministratore di sistema. Rivolgersi al rivenditore o all'amministratore di sistema per informazioni su come è stata programmata la radio.

È possibile impostare una vibrazione predefinita per le chiamate ricevute. Se l'impostazione Tutti i toni è disabilitata, sulla radio viene visualizzata l'icona Tutti i toni disattivati. Se l'impostazione Tutti i toni è abilitata, sulla radio viene visualizzato il tipo di suoneria avviso.





Nel caso di una suoneria temporanea, la radio vibra una volta. Nel caso di una suoneria continua, la radio vibra ripetutamente. Se si imposta Suoneria e vibrazione, la radio riproduce una particolare suoneria nel caso vi sia una















trasmissione radio in entrata (ad es. avviso di chiamata, messaggio o messaggio). Questa suoneria assomiglia a un tono indicatore positivo o a una chiamata senza risposta.

Per le radio con batterie che supportano la funzione di vibrazione e sono collegate a una clip per cintura compatibile, le opzioni del tipo di avviso suoneria disponibili sono Silenzioso, Suoneria, Vibrazione e Suoneria e vibrazione.

Per le radio con batterie che non supportano la funzione di vibrazione e non sono collegate a una clip per cintura compatibile, il tipo di avviso suoneria viene automaticamente impostato su Suoneria. Le opzioni Tipo avviso suoneria disponibili sono Silenzioso e Suoneria.

È possibile selezionare un tipo di avviso suoneria effettuando una delle operazioni descritte di seguito.

- Premere il pulsante programmato **Tipo suoneria avviso** per accedere al menu corrispondente.
  - a. Premere  o  fino a visualizzare `Melodia, Vibrazione, Melodia e vibrazione` o `Silenzioso` e premere  per selezionare.
- Accedere a questa funzione tramite il menu.
  - a. Premere  per accedere al menu.

- b. Premere  o  fino a visualizzare Utilità e premere  per selezionare.
- c. Premere  o  fino a visualizzare Impost. radio e premere  per selezionare.
- d. Premere  o  fino a visualizzare Toni/avvisi e premere  per selezionare.
- e. Premere  o  fino a visualizzare Tipo suoneria avviso e premere  per selezionare.
- f. Premere  o  fino a visualizzare Melodia, Vibrazione, Melodia e vibrazione o Silenzioso e premere  per selezionare.

## 7.10.7

## Configurazione della modalità di vibrazione





















### AVVISO:

Il pulsante programmato **Modo vibrazione** è assegnato dal rivenditore o dall'amministratore di sistema. Rivolgersi al rivenditore o all'amministratore di sistema per informazioni su come è stata programmata la radio.

La modalità di vibrazione è attivata quando la clip per cintura vibrante è collegata alla radio con una batteria che supporta la funzione di vibrazione.

È possibile configurare la modalità di vibrazione effettuando una delle operazioni descritte di seguito.

- Premere il pulsante programmato **Modo vibrazione** per accedere al menu corrispondente.
  - a. Premere  o  fino a visualizzare Breve, Media o Lunga e premere  per selezionare.
- Accedere a questa funzione utilizzando il menu.
  - a. Premere  per accedere al menu.

- b. Premere  o  fino a visualizzare Utilità e premere  per selezionare.
- c. Premere  o  fino a visualizzare Impost. radio e premere  per selezionare.
- d. Premere  o  fino a visualizzare Toni avvisi e premere  per selezionare.
- e. Premere  o  fino a visualizzare Modo vibrazione e premere  per selezionare.
- f. Premere  o  fino a visualizzare Breve, Media o Lunga e premere  per selezionare.

#### 7.10.8

### Aumento progressivo del volume del tono di allarme

Il rivenditore può programmare la radio in modo da emettere un avviso per l'utente circa l'arrivo di una chiamata radio a cui non ha dato risposta. Questo avviso consiste in un tono il cui volume aumenta automaticamente

nel tempo. Questa funzione è detta segnalazione allarmi progressiva.

#### 7.11

### Alias chiamante dinamico

Questa funzione consente di configurare un alias del chiamante nella radio.

Durante una chiamata, la radio ricevente visualizza l'alias del chiamante della radio trasmittente.

L'elenco degli alias dei chiamanti può memorizzare fino a 500 alias della radio trasmittente. È possibile visualizzare o effettuare chiamate private dall'elenco degli alias dei chiamanti. Quando si spegne la radio, la cronologia degli alias dei chiamanti viene rimossa dall'elenco corrispondente.



#### 7.11.1

### Visualizzazione dell'elenco degli alias dei chiamanti



È possibile accedere all'elenco degli alias dei chiamanti per visualizzare i dettagli relativi all'alias del chiamante della radio trasmittente.

- 1 Premere  per accedere al menu.



---

- 2 Premere  o  fino a visualizzare Alias chiamanti. Premere  per effettuare la selezione.

---

- 3 Premere  o  fino a visualizzare la lista dei preferiti. Premere  per effettuare la selezione.

---



- 4 Premere  o  fino a visualizzare Vis. dettagli. Premere  per effettuare la selezione.

### 7.11.2



## Avvio di una chiamata privata dall'elenco degli alias dei chiamanti

È possibile accedere all'elenco degli alias dei chiamanti per avviare una chiamata privata.

- 1 Premere  per accedere al menu.

- 2 Premere  o  fino a visualizzare Alias chiamanti. Premere  per effettuare la selezione.

---

- 3 Premere  o  fino a visualizzare *<l'alias del chiamante desiderato>*.

---

- 4 Per chiamare, tenere premuto il pulsante **PTT**.

### 7.12

## Funzioni del registro chiamate

La radio memorizza i dettagli di tutte le chiamate private recentemente effettuate, ricevute o perse. Questo registro chiamate consente di visualizzare e gestire le chiamate recenti.

Gli avvisi di chiamata persa possono essere inclusi nei registri chiamate, a seconda della configurazione del sistema sulla radio. In ciascuna lista delle chiamate è possibile svolgere le seguenti attività:



- Eliminare la chiamata
- Visualizzare i dettagli

## 7.12.1



**Visualizzazione delle chiamate recenti**

- 1 Premere  per accedere al menu.



---

- 2 Premere  o  fino a visualizzare Registro chiamate. Premere  per effettuare la selezione.

---

- 3 Premere  o  fino a visualizzare la lista dei preferiti. Le opzioni disponibili sono le liste Perse, Risposte e Effettuate.  
  
Premere  per effettuare la selezione.  
  
Sul display viene visualizzata la chiamata più recente.

---

- 4 Premere  o  fino a visualizzare la lista.  
  
È possibile avviare una chiamata con l'alias o l'ID attualmente visualizzato sul display premendo il pulsante **PTT**.



## 7.12.2

**Eliminazione di chiamate dalla lista delle chiamate **



Seguire la procedura per eliminare le chiamate dalla lista delle chiamate.



- 1 Premere  per accedere al menu.

---



- 2 Premere  o  fino a visualizzare Registro chiamate. Premere  per effettuare la selezione.

---

- 3 Premere  o  fino a visualizzare la lista desiderata. Premere  per effettuare la selezione.  
  
Se l'elenco è vuoto:
  - Viene emesso un tono.
  - Sul display viene visualizzato *Lista vuota*.





4 Premere  o  fino a visualizzare l'alias o l'ID desiderato. Premere  per effettuare la selezione.

---

5 Premere  o  fino a visualizzare Eliminare voce?. Premere  per effettuare la selezione.

---

6 Eseguire una delle seguenti operazioni:



- Premere  per selezionare Sì ed eliminare la voce. Sul display viene visualizzato Entry Deleted (Voce eliminata).
  - Premere  o  fino a visualizzare No. Premere  per effettuare la selezione. La radio ritorna alla schermata precedente.
- 

## Visualizzazione dei dettagli della lista chiamata

Seguire la procedura per visualizzare i dettagli delle chiamate sulla radio.

1 Premere  per accedere al menu.



---

2 Premere  o  fino a visualizzare Registro chiamate. Premere  per effettuare la selezione.



---

3 Premere  o  fino a visualizzare la lista desiderata. Premere  per effettuare la selezione.

---

4 Premere  o  fino a visualizzare l'alias o l'ID desiderato. Premere  per effettuare la selezione.

---

- 5 Premere  o  fino a visualizzare **Vis. dettagli**, Premere  per effettuare la selezione.

Sul display vengono visualizzati i dettagli delle chiamate.

### 7.13

## Funzionamento dell'avviso di chiamata

L'invio di un avviso di chiamata consente di avvisare un utente della radio specifico in modo che richiami.

Questa funzione è disponibile solo per gli alias o gli ID degli utenti ed è accessibile dal menu mediante Contatti o un pulsante programmato **Accesso rapido**.

### 7.13.1

## Risposta agli avvisi di chiamata

Quando si riceve un avviso di chiamata:

- Viene emesso un tono ripetitivo.
- Il LED giallo lampeggia.

- Sul display viene visualizzata la lista delle notifiche, contenente un avviso di chiamata e l'alias o l'ID della radio chiamante.

A seconda della configurazione effettuata dal rivenditore o dall'amministratore di sistema, è possibile rispondere a un avviso di chiamata effettuando una delle seguenti operazioni:

- Premere il pulsante **PTT** e rispondere con una chiamata privata direttamente al chiamante.
- Premere il pulsante **PTT** per continuare le normali comunicazioni del talkgroup.  
L'avviso di chiamata passa all'opzione Chiamata persa nel Registro chiamate. È possibile rispondere al chiamante dal registro delle chiamate perse.

Per ulteriori informazioni, vedere [Lista delle notifiche a pagina 130](#) e [Funzioni del registro chiamate a pagina 87](#).





## 7.13.2



## Effettuazione di avvisi di chiamata dalla lista Contatti

- 1 Premere  per accedere al menu.



---

- 2 Premere  o  per visualizzare Contatti.  
Premere  per effettuare la selezione.

---

- 3 Premere  o  fino a visualizzare l'alias o l'ID desiderato. Premere  per effettuare la selezione.

---

- 4 Premere  o  fino a visualizzare Avviso di chiamata. Premere  per effettuare la selezione.  
Sul display viene visualizzato Avviso di chiamata e l'alias o l'ID dell'utente. Il LED verde si accende.

---

- 5 Attendere la conferma.

- Se si riceve una conferma di ricezione, sul display viene visualizzata una mini notifica positiva.
  - Se non si riceve una conferma di ricezione, sul display viene visualizzata una mini notifica negativa.
- 

## 7.13.3

## Effettuazione di avvisi di chiamata

Seguire la procedura per effettuare avvisi di chiamata sulla radio.

- 1 Premere il pulsante di **accesso rapido** programmato.

Sul display viene visualizzato Avviso di chiamata e l'alias o l'ID dell'utente. Il LED verde si accende.

---

- 2 Attendere la conferma.

Se si riceve una conferma di ricezione dell'avviso di chiamata, sul display viene visualizzata una mini notifica positiva.

Se non si riceve una conferma di ricezione dell'avviso di chiamata, sul display viene visualizzata una mini notifica negativa.

---

#### 7.14

### Modalità audio disattivato

La Modalità audio disattivato consente di disattivare tutti gli indicatori audio della radio.

Una volta avviata la Modalità audio disattivato, tutti gli indicatori audio vengono disattivati, ad eccezione delle funzioni con priorità più alta, ad esempio le operazioni di emergenza.

Quando si esce dalla Modalità audio disattivato, la radio riattiva i toni e le trasmissioni audio.



#### **IMPORTANTE:**

È possibile attivare le opzioni A faccia in giù o Man Down una alla volta. Non è possibile attivare entrambe le funzioni.

#### 7.14.1

### Attivazione della Modalità Muto

Seguire la procedura per attivare la Modalità Muto.

Accedere a questa funzione utilizzando il pulsante programmato **Modalità Muto**.

---

Quando la Modalità Muto è attivata, si verifica quanto segue:

- Viene emesso un tono indicatore positivo.
- Sul display viene visualizzato Modalità Muto on.
- Il LED rosso inizia a lampeggiare finché la Modalità Muto non viene disattivata.
- Sul display viene visualizzata l'icona **Modalità Muto** nella schermata iniziale.
- L'audio della radio viene disattivato.
- Il Timer modalità Muto inizia il conto alla rovescia della durata configurata.

#### 7.14.2



### Impostazione del Timer modalità Muto

È possibile attivare la Modalità Muto per un periodo prestabilito di tempo impostando il Timer modalità Muto. La durata del timer viene configurata nel menu della radio e va da 0,5 a 6 ore. La Modalità Muto viene disattivata quando il timer scade.



Se il timer viene lasciato sul valore 0, la radio resta in Modalità Muto per un periodo di tempo indefinito finché il pulsante **Modalità Muto** non viene premuto.

- 1 Premere  per accedere al menu.



---

- 2 Premere  o  fino a visualizzare *Utilità*.  
Premere  per effettuare la selezione.



---

- 3 Premere  o  fino a visualizzare *Impost. radio*. Premere  per effettuare la selezione.

---

- 4 Premere  o  fino a visualizzare *Timer modalità Muto*. Premere  per effettuare la selezione.

---

- 5 Premere  o  per modificare il valore numerico di ciascuna cifra, quindi premere .

---

## Uscita dalla Modalità Muto

È possibile uscire automaticamente da questa funzione quando scade il Timer modalità Muto.

Per uscire manualmente dalla Modalità Muto, completare una delle seguenti operazioni:

- Premere il pulsante **Modalità Muto** programmato.
- Premere il pulsante **PTT** su qualsiasi voce.

Quando la Modalità Muto è disattivata, si verifica quanto segue:

- Viene emesso un tono indicatore negativo.
- Sul display viene visualizzato *Modalità Muto off*.
- Il LED rosso lampeggiante si spegne.
- L'icona **Modalità Muto** scompare dalla schermata iniziale.
- Sulla radio viene riattivato l'audio e ripristinato lo stato dell'altoparlante.

- Se il timer non è scaduto, il Timer modalità Muto viene arrestato.

**AVVISO:**

È anche possibile uscire dalla Modalità Muto se l'utente trasmette la voce o passa a un canale non programmato.

## 7.15

## Funzionamento in emergenza

L'allarme di emergenza viene utilizzato per indicare una situazione critica. È possibile avviare un'emergenza in qualsiasi momento, anche se è in corso un'attività sul canale corrente.

Il rivenditore può impostare la durata della pressione del pulsante programmato **Emergenza**, che, a differenza della pressione lunga, è simile per tutti gli altri pulsanti:

**Pressione breve**

Durata compresa tra 0,05 e 0,75 secondi.

**Pressione lunga**

Durata compresa tra 1 e 3,75 secondi.

Il pulsante **Emergenza** viene assegnato tramite la funzione Emerg. att./Emerg. disatt. Per conoscere in che modo è stato programmato il pulsante **Emergenza**, rivolgersi al rivenditore.

**AVVISO:**

Se in seguito a una breve pressione del pulsante **Emergenza** viene attivato il Modo Emergenza, premendo a lungo lo stesso pulsante è possibile disattivare la suddetta modalità sulla radio.

Se in seguito a una lunga pressione del pulsante **Emergenza** viene attivato il Modo Emergenza, premendo brevemente lo stesso pulsante è possibile disattivare la suddetta modalità sulla radio.

La radio supporta tre tipi di allarmi di emergenza:

- Allarme emergenza
- Allarme di emergenza con chiamata
- Allarme di emergenza con successiva trasmissione voce 

**AVVISO:**

È possibile assegnare al pulsante di **emergenza** programmato solo uno degli allarmi descritti in precedenza.

Inoltre, ogni allarme dispone delle seguenti opzioni:

**Regolare**

La radio trasmette un segnale di allarme e mostra indicatori visivi e/o acustici.

## Silenzioso

La radio trasmette un segnale di allarme ma non mostra alcun indicatore visivo e/o acustico. La radio riceve le chiamate senza emettere alcun suono dagli altoparlanti, fino a quando il periodo di trasmissione del *microfono acceso* programmato non è terminato e/o non si preme il pulsante **PTT**.

## Silenzioso con voce

La radio trasmette un segnale di allarme senza mostrare alcun indicatore visivo o acustico, ma viene emesso un tono attraverso gli altoparlanti in caso di chiamate in arrivo. Se il *microfono acceso* è attivato, le chiamate in arrivo vengono riprodotte attraverso l'altoparlante una volta terminato il periodo di trasmissione del *microfono acceso* programmato. Gli indicatori vengono visualizzati soltanto se viene premuto il pulsante **PTT**.

### 7.15.1

## Invio di allarmi di emergenza

Questa funzione consente di inviare un allarme di emergenza, ossia un segnale non vocale, che attiva un indicatore di avviso in un gruppo di radio. La radio non visualizza indicatori sonori o visivi in modalità di emergenza quando è impostata su Silenzioso.

Seguire la procedura per inviare allarmi di emergenza sulla radio.

### 1 Premere il pulsante programmato **Emerg. att.**

Viene visualizzato uno dei seguenti risultati:

- Sul display vengono visualizzati Allarmi TX e l'alias di destinazione.
-  Sul display, vengono visualizzati Telegr. Tx e l'alias di destinazione.

Il LED verde si accende. Viene visualizzata l'icona **Emergenza**.



### **AVVISO:**

Se la funzione è programmata, viene emesso un tono per la ricerca di emergenza. Il tono viene disattivato quando la radio trasmette o riceve chiamate vocali e si interrompe quando la radio esce dalla modalità di emergenza. Il Tono ricerca di emergenza può essere programmato tramite CPS.

### 2 Attendere la conferma.

In caso di esito positivo:

- Viene emesso un tono di emergenza.

- Il LED rosso lampeggia.
- Sul display viene visualizzato **Allarme inviato**.

Se non si ottengono i risultati desiderati dopo aver esaurito tutti i tentativi disponibili:

- Viene emesso un tono.
- Sul display viene visualizzato **Allarme fallito**.

La radio esce dalla modalità Allarme di emergenza e torna alla schermata principale.

---

### 7.15.2

## Invio di allarmi di emergenza tramite chiamata

Questa funzione consente di inviare un allarme di emergenza tramite chiamata a un gruppo di radio. Alla ricezione della conferma da parte di una radio del gruppo, il gruppo di radio può comunicare sul canale di emergenza programmato.

Seguire la procedura per inviare allarmi di emergenza con chiamata sulla radio.

- 1 Premere il pulsante **Emerg. att.** programmato.

Viene visualizzato quanto segue:

- Sul display, vengono visualizzati **Telegr. Tx** e l'alias di destinazione.

Il LED verde si accende. Viene visualizzata l'icona **Emergenza**.



#### **AVVISO:**

Se la funzione è programmata, viene emesso un tono per la ricerca di emergenza. Il tono viene disattivato quando la radio trasmette o riceve chiamate vocali e si interrompe quando la radio esce dalla modalità di emergenza. Il Tono ricerca di emergenza può essere programmato dal rivenditore o dall'amministratore del sistema.

- 
- 2 Attendere la conferma.

In caso di esito positivo:

- Viene emesso un tono di emergenza.
- Il LED rosso lampeggia.

- Sul display viene visualizzato Allarme inviato.
- La radio entra nella modalità di chiamata di emergenza quando sul display vengono visualizzati Emergenza e l'alias del gruppo di destinazione.

---

**3** Premere il pulsante **PTT** per effettuare la chiamata. Il LED verde si accende. Sul display viene visualizzata l'icona **Chiam. gruppo**.

---

**4** Eseguire una delle seguenti operazioni:

- Attendere il termine del tono che indica il permesso di parlare, quindi parlare chiaramente nel microfono, se abilitato.
-  Attendere la cessazione del tono del pulsante laterale **PTT**, quindi parlare chiaramente nel microfono, se abilitato.

---

**5** Rilasciare il pulsante **PTT** per ascoltare.

---

**6**  Se la funzione Indicazione canale libero è abilitata, verrà emesso un breve tono di avviso quando l'utente della radio trasmittente rilascia il

pulsante **PTT** per indicare che il canale è libero per rispondere. Premere il pulsante **PTT** per rispondere alla chiamata.

---

**7** Per uscire dal Modo Emergenza una volta terminata la chiamata, premere il pulsante **Emergenza disattivata**.

Se non si preme il pulsante **Emergenza disattivata** per uscire dal Modo Emergenza, il LED rosso lampeggia e la radio resta in Modo Emergenza.

La radio torna alla schermata principale.

---

### 7.15.3

## Allarmi di emergenza con successiva trasmissione voce

Questa funzione consente di inviare un allarme di emergenza con successiva trasmissione della voce a un gruppo di radio. Il microfono della radio viene attivato automaticamente, consentendo di comunicare con il gruppo di radio senza premere il pulsante **PTT**. Questo stato di microfono attivato è conosciuto come *microfono acceso*.

Se la modalità Ciclo di emergenza è attivata sulla radio, *microfono acceso* e il periodo di ricezione vengono ripetuti per il tempo programmato. Nella modalità Ciclo di emergenza, le chiamate ricevute vengono emesse attraverso l'altoparlante.

Se si preme il pulsante **PTT** durante il periodo di ricezione programmato, viene emesso il tono di operazione non consentita, che segnala che si deve rilasciare il pulsante **PTT**. La radio ignora la pressione del pulsante **PTT** e resta nel Modo Emergenza.

Se si preme il pulsante **PTT** con il *microfono acceso* e lo si continua a premere anche al termine del periodo previsto per il *microfono acceso*, la radio continua a trasmettere fino a quando non viene rilasciato il pulsante **PTT**.

Se la richiesta di allarme di emergenza ha esito negativo, la radio non riprova a inviarla e attiva direttamente lo stato del *microfono acceso*.



#### **AVVISO:**

Alcuni accessori potrebbero non supportare il *microfono acceso*. Per ulteriori informazioni, contattare il rivenditore o l'amministratore di sistema.

7.15.4

## Invio di allarmi di emergenza con successiva trasmissione della voce

### 1 Premere il pulsante programmato **Emerg. att.**

Viene visualizzato uno dei seguenti risultati:

- Sul display vengono visualizzati **Allarme TX** e l'alias di destinazione.

Il LED verde si accende. Viene visualizzata l'icona **Emergenza**.

### 2 Quando sul display viene visualizzato **Allarme** inviato, parlare chiaramente al microfono.

La radio interrompe automaticamente la trasmissione:

- Allo scadere della durata della funzione *microfono acceso* e della ricezione delle chiamate, se la modalità Ciclo di emergenza è attivata.
- Allo scadere della durata della funzione *microfono acceso*, se la modalità Ciclo di emergenza è disattivata.



Il LED rosso lampeggia. La radio resta in modalità di emergenza.

- 
- 3** Premere il pulsante programmato **Emerg. disatt.** per uscire dal Modo Emergenza.

La radio torna alla schermata principale.

---

#### 7.15.5



### Ricezione di allarmi di emergenza

Quando si riceve un allarme di emergenza:

- Viene emesso un tono.
- Il LED rosso lampeggia.
- Sul display vengono visualizzati l'icona **Emergenza** e l'alias del chiamante di emergenza o, se ci sono più allarmi, vengono visualizzati tutti gli alias del chiamante di emergenza in una lista allarmi.

- 1** Eseguire una delle seguenti operazioni:

- In presenza di un solo allarme, premere  per visualizzare ulteriori dettagli.

- In presenza di più allarmi, premere  o  fino a visualizzare l'alias desiderato, quindi premere  per visualizzare ulteriori dettagli.

- 
- 2** Premere  per visualizzare le opzioni disponibili.

- 
- 3** Premere  e selezionare **Sì** per uscire dalla Lista allarmi.

- 
- 4** Premere  per accedere al menu.

- 
- 5** Selezionare **Lista allarmi** per accedere nuovamente alla Lista allarmi.

- 
- 6** Per tornare alla schermata Home, effettuare le seguenti operazioni:

- a** Premere .
- b** Premere  o  fino a visualizzare **Sì**.

- c Premere  per effettuare la selezione.

La radio torna alla schermata Home e sul display viene visualizzata l'icona Emergenza.

### 7.15.6

## Riavvio della modalità di emergenza

Completare una delle seguenti azioni:

- Cambiare canale mentre la radio è nella modalità di emergenza.



#### AVVISO:

È possibile riattivare la modalità di emergenza solo se si abilita l'allarme di emergenza sul nuovo canale.

- Premere il pulsante programmato **Emergenza attivata** durante l'inizio dell'emergenza o lo stato della trasmissione.

La radio esce dalla modalità di emergenza, quindi riavvia la modalità di emergenza.

### 7.15.7

## Uscita dalla modalità di emergenza dopo l'invio dell'allarme di emergenza

Questa funzione si riferisce solo alla radio che invia l'allarme di emergenza.

La radio esce dalla modalità di emergenza quando:

- Si riceve una conferma (solo per la funzione Allarme di emergenza).
- La radio ha effettuato il numero massimo di tentativi di inviare l'allarme.



#### AVVISO:

Spegnendo la radio, si esce dalla modalità di emergenza. Dopo averla riaccesa, la radio non entra automaticamente nella modalità di emergenza.

Seguire la procedura per uscire dalla modalità di emergenza sulla radio.

Eseguire una delle seguenti operazioni:

- Premere il pulsante programmato **Emerg. disatt.**
- Cambiare canale scegliendo un canale per cui non è configurato alcun sistema di emergenza.

Sul display viene visualizzato *Ness. emergenza.*

---

## 7.16

## Messaggi di testo

La radio è in grado di ricevere dati, ad esempio un messaggio di testo, da un'altra radio o da un'applicazione messaggio di testo.

Sono disponibili due tipi di messaggi di testo: messaggi di testo brevi DMR (Digital Mobile Radio) e messaggi di testo. La lunghezza massima di un messaggio di testo breve DMR è di 23 caratteri. La lunghezza massima di un messaggio di testo è di 280 caratteri (compresa la riga dell'oggetto). La riga dell'oggetto viene visualizzata solo quando si ricevono messaggi da applicazioni e-mail.



### AVVISO:





La lunghezza massima in caratteri è valida solo per i modelli con l'ultima versione del software e dell'hardware. Per i modelli di radio con versioni del software e dell'hardware precedenti, la lunghezza massima di un messaggio di testo è di 140 caratteri. Per ulteriori informazioni, contattare il proprio rivenditore.



per la lingua araba, la direzione dell'immissione del testo è da destra verso sinistra.

## 7.16.1

## Invio di messaggi di testo predefiniti

Seguire la procedura per inviare messaggi di testo predefiniti sulla radio a un alias predefinito.

- 1 Eseguire una delle seguenti operazioni:
    - Premere il pulsante di **accesso rapido** programmato.  
Sul display viene visualizzata una mini notifica temporanea per confermare che è in corso l'invio del messaggio.  
Continuare con [passaggio 4](#).
    - Premere  per accedere al menu.
- 
- 2 Premere  o  per visualizzare *Msg. predef.* Premere  per effettuare la selezione.
-

- 3 Premere  o  fino a visualizzare il messaggio di testo predefinito desiderato. Premere  per effettuare la selezione.

Sul display viene visualizzata una mini notifica temporanea per confermare che è in corso l'invio del messaggio.

- 4 Attendere la conferma.

In caso di esito positivo:

- Viene emesso un tono indicatore positivo.
- Sul display viene visualizzata una mini notifica positiva.

In caso di esito negativo:

- Viene emesso un tono indicatore negativo.
- Sul display viene visualizzata una mini notifica negativa.
- La radio passa alla schermata dell'opzione **Reinvia**. Per ulteriori informazioni, vedere [Rinvio di messaggi di testo a pagina 102](#).

## 7.16.2

### Rinvio di messaggi di testo

Quando ci si trova nella schermata dell'opzione **Reinvia**:

Premere  per rinviare lo stesso messaggio al medesimo alias o ID dell'utente o del gruppo.

In caso di esito positivo:



- Viene emesso un tono indicatore positivo.
- Sul display viene visualizzata una mini notifica positiva.

In caso di esito negativo:

- Viene emesso un tono indicatore negativo.
- Sul display viene visualizzata una mini notifica negativa.
- La radio torna alla schermata dell'opzione **Reinvia**.



#### AVVISO:

Se si modifica il volume e si preme un pulsante qualsiasi, ad eccezione di ,  o , si torna al messaggio.

Se si preme il pulsante PTT per inviare una chiamata privata o di gruppo oppure per rispondere a una chiamata di gruppo, la radio esce dalla schermata con l'opzione **Reinvia**. La radio può uscire dalla schermata anche quando riceve un messaggio di testo, una chiamata o un allarme d'emergenza, oppure un avviso di chiamata.

se si esce dalla schermata di invio messaggi durante l'invio del messaggio, la radio aggiorna lo stato del messaggio nella cartella Msg inviati senza fornire alcuna indicazione audio o visiva.

Se la modalità operativa viene cambiata o la radio viene spenta prima che lo stato del messaggio sia stato aggiornato nella cartella Msg inviati, la radio non è in grado di inviare i messaggi in corso e li contrassegna automaticamente con l'icona **Non inviato**.



La radio supporta un numero massimo di cinque messaggi in corso alla volta. Durante l'invio dei messaggi, la radio non è in grado di inviarne altri e li contrassegna automaticamente con l'icona **Non inviato**.

### 7.16.3

## Inoltro di messaggi di testo

Seguire la procedura per inoltrare messaggi di testo sulla radio.

Quando ci si trova nella schermata dell'opzione Reinvia:

- 1 Premere  o  fino a visualizzare Inoltra, quindi premere  per inviare il messaggio all'alias o all'ID di un altro utente o gruppo.

- 2 Premere  o  fino a visualizzare l'alias o l'ID desiderato. Premere  per effettuare la selezione.

Sul display viene visualizzata una mini notifica temporanea per confermare che è in corso l'invio del messaggio.

- 3 Attendere la conferma.

In caso di esito positivo:

- Viene emesso un tono indicatore positivo.
- Sul display viene visualizzata una mini notifica positiva.

In caso di esito negativo:

- Viene emesso un tono indicatore negativo.



- Sul display viene visualizzata una mini notifica negativa.



## 7.16.4

## Visualizzazione dei messaggi di testo inviati



Seguire la procedura per visualizzare i messaggi di testo inviati sulla radio.

- 1 Eseguire una delle seguenti operazioni:
  - Premere il pulsante programmato **Msg testo**. Continuare con [passaggio 3](#).
  - Premere  per accedere al menu.

- 2 Premere  o  fino a visualizzare **Messaggi**. Premere  per effettuare la selezione.

- 3 Premere  o  fino a visualizzare **Msg inviati**. Premere  per effettuare la selezione.  
Se la cartella **Msg inviati** è vuota:

- Sul display viene visualizzato **Lista vuota**.
- Viene emesso un tono basso, se il tono della tastiera è attivato.

- 4 Premere  o  fino a visualizzare il messaggio desiderato. Premere  per effettuare la selezione.

Se il messaggio è stato inviato da un'applicazione e-mail, sul display è visualizzata la riga dell'oggetto.

## 7.16.5

## Invio di messaggi di testo inviati

Seguire la procedura per inviare un messaggio di testo inviato sulla radio.

Durante la visualizzazione di un messaggio inviato:

- 1 Premere  durante la visualizzazione del messaggio.

2 Premere  o  fino a visualizzare **Reinvia**.

Premere  per effettuare la selezione.

Sul display viene visualizzata una mini notifica temporanea per confermare che è in corso l'invio del messaggio.

---

3 Attendere la conferma.

In caso di esito positivo:

- Viene emesso un tono indicatore positivo.
- Sul display viene visualizzata una mini notifica positiva.

In caso di esito negativo:



- Viene emesso un tono indicatore negativo.
  - Sul display viene visualizzata una mini notifica negativa.
  - La radio passa alla schermata dell'opzione **Reinvia**. Per ulteriori informazioni, vedere [Rinvio di messaggi di testo a pagina 102](#).
- 

## Eliminazione di tutti i messaggi di testo inviati dalla cartella Msg inviati



Seguire la procedura per eliminare tutti i messaggi di testo inviati dalla cartella Msg inviati sulla radio.

1 Eseguire una delle seguenti operazioni:

- Premere il pulsante programmato **Msg testo**. Continuare con [passaggio 3](#).
  - Premere  per accedere al menu.
- 



2 Premere  o  fino a visualizzare **Message**. Premere  per effettuare la selezione.

---







3 Premere  o  fino a visualizzare **Msg inviati**. Premere  per effettuare la selezione.

Se la cartella Msg inviati è vuota:

- Sul display viene visualizzato **Lista vuota**.
  - Viene emesso un tono.
-

- 4 Premere  o  fino a visualizzare **Elimina tutto**. Premere  per effettuare la selezione.
- 

- 5 Eseguire una delle seguenti operazioni:

- Premere  o  fino a visualizzare **Sì**.  
Premere  per effettuare la selezione.  
Sul display viene visualizzata una mini notifica positiva.
  - Premere  o  fino a visualizzare **No**.  
Premere  per effettuare la selezione.  
La radio ritorna alla schermata precedente.
- 

### 7.16.7

## Risposta ai messaggi di testo

Seguire la procedura per rispondere a un messaggio di testo sulla radio.

Quando si riceve un messaggio di testo:

- Sul display viene visualizzata la lista delle notifiche, con l'alias o l'ID del mittente.









- Sul display viene visualizzata l'icona **Messaggio**.





### AVVISO:

Se si preme il pulsante **PTT**, la radio esce dalla schermata di avviso dei messaggi di testo e instrada una chiamata privata o di gruppo al mittente del messaggio.

- 1 Eseguire una delle seguenti operazioni:







- Premere  o  fino a visualizzare **Leggi**.  
Premere  per effettuare la selezione.  
Sul display viene visualizzato il messaggio di testo. Se il messaggio è stato inviato da un'applicazione e-mail, sul display è visualizzata la riga dell'oggetto.
  - Premere  o  fino a visualizzare **Leggi dopo**. Premere  per effettuare la selezione.  
La radio torna alla schermata in cui si trovava prima della ricezione del messaggio di testo.
  - Premere  o  fino a visualizzare **Elimina**. Premere  per effettuare la selezione.
-





- 2 Premere  o  per tornare alla Inbox.
- 

## 7.16.8

## Visualizzazione dei messaggi di testo

- 1 Premere  per accedere al menu.
- 
- 2 Premere  o  fino a visualizzare **Messaggi**. Premere  per effettuare la selezione.
- 
- 3 Premere  o  fino a visualizzare **Inbox**.  
Premere  per effettuare la selezione.  
Se la casella di posta in arrivo è vuota:
- Sul display viene visualizzato **Lista vuota**.
  - Viene emesso un tono, se il tono della tastiera è attivato.
- 

- 4 Premere  o  fino a visualizzare il messaggio desiderato. Premere  per effettuare la selezione.





Se il messaggio è stato inviato da un'applicazione e-mail, sul display è visualizzata la riga dell'oggetto.

---

## 7.16.9

## Eliminazione di messaggi di testo dalla casella di posta

Seguire la procedura per eliminare i messaggi di testo dalla casella Inbox sulla radio.



- 1 Eseguire una delle seguenti operazioni:
- Premere il pulsante programmato **Msg testo**. Continuare con [passaggio 3](#).
  - Premere  per accedere al menu.
- 
- 2 Premere  o  fino a visualizzare **Messaggi**. Premere  per effettuare la selezione.
-

3 Premere  o  fino a visualizzare `Inbox`.

Premere  per effettuare la selezione.

Se la casella di posta in arrivo è vuota:

- Sul display viene visualizzato `Lista vuota`.
- Viene emesso un tono.

4 Premere  o  fino a visualizzare il messaggio desiderato. Premere  per effettuare la selezione.

Se il messaggio è stato inviato da un'applicazione e-mail, sul display è visualizzata la riga dell'oggetto.

5 Premere  per accedere al sottomenu.

6 Premere  o  fino a visualizzare `Elimina`.  
Premere  per effettuare la selezione.

7 Premere  o  fino a visualizzare `Sì`.

Premere  per effettuare la selezione.



Sul display viene visualizzata una mini notifica positiva. La radio torna alla `Inbox`.

#### 7.16.10

### Eliminazione di tutti i messaggi di testo dalla casella di posta

Seguire la procedura per eliminare tutti i messaggi di testo dalla casella `Inbox` sulla radio.

- 1 Eseguire una delle seguenti operazioni:
  - Premere il pulsante programmato **Msg testo**. Continuare con [passaggio 3](#).
  - Premere  per accedere al menu.



- 2 Premere  o  fino a visualizzare `Messaggi`. Premere  per effettuare la selezione.

3 Premere  o  fino a visualizzare `Inbox`.

Premere  per effettuare la selezione.

Se la casella di posta in arrivo è vuota:

- Sul display viene visualizzato `Lista vuota`.
- Viene emesso un tono.

4 Premere  o  fino a visualizzare `Elimina tutto`. Premere  per effettuare la selezione.

5 Premere  o  fino a visualizzare `Sì`.

Premere  per effettuare la selezione.

Sul display viene visualizzata una mini notifica positiva.

## 7.17

### Aggiornamento dello stato analogico

La radio è in grado di inviare messaggi preprogrammati dalla lista Stato, indicando l'attività corrente a un contatto

radio (per i sistemi a 5 toni) o al dispatcher (per i sistemi Motorola Data Communication).

L'ultimo messaggio a cui è stato dato riscontro viene visualizzato per primo nella lista Stato, mentre gli altri messaggi vengono elencati in ordine alfanumerico.



## 7.17.1

### Invio di aggiornamenti di stato ai contatti predefiniti



Seguire la procedura per l'invio di aggiornamenti di stato a contatti predefiniti sulla radio.

1 Premere  o  fino a visualizzare `Stato`.

Premere  per effettuare la selezione.

2 Premere  o  fino a visualizzare lo stato desiderato. Premere  per effettuare la selezione.

Quando si preme il pulsante **PTT** nell'elenco Stato per i sistemi a 5 toni, la radio invia l'aggiornamento di stato selezionato e torna alla schermata principale per avviare una chiamata vocale.

- 3 Premere  o  fino a visualizzare Imp. predef.. Premere  per effettuare la selezione.

Sul display viene visualizzata una mini notifica temporanea per confermare che è in corso l'invio dell'aggiornamento di stato.

- 4 Attendere la conferma.

In caso di esito positivo:

- Viene emesso un tono indicatore positivo.
- Sul display viene visualizzata una mini notifica positiva.
- Sul display viene visualizzato ✓ accanto allo stato riscontrato.

In caso di esito negativo:

- Viene emesso un tono indicatore negativo.
- Sul display viene visualizzata una mini notifica negativa.
- Sul display viene visualizzato ✓ accanto allo stato precedente.

Vedere [Impostazione del contatto predefinito a pagina 79](#) per ulteriori informazioni su come impostare il contatto predefinito per i sistemi a 5 toni.



### 7.17.2



## Visualizzazione dei dettagli dello stato a 5 toni

Seguire la procedura per visualizzare i dettagli dello stato a 5 toni sulla radio.

Si presuppone che sia stata acquistata la chiave di licenza software.

- 1 Premere  o  fino a visualizzare Stato. Premere  per effettuare la selezione.

- 2 Premere  o  fino a visualizzare lo stato desiderato. Premere  per effettuare la selezione.

- 3 Premere  o  fino a visualizzare Vis. dettagli. Premere  per effettuare la selezione. Sul display, vengono visualizzati i dettagli dello stato selezionato.
- 

## 7.18

## Codifica dei messaggi analogici



La radio è in grado di inviare messaggi preprogrammati dalla lista dei messaggi all'alias della radio o al dispatcher.



## 7.18.1



### Invio di messaggi con codifica MDC ai dispatcher

Seguire la procedura per inviare messaggi con codifica MDC ai dispatcher sulla radio.

- 1 Premere  per accedere al menu.
- 

- 2 Premere  o  fino a visualizzare Messaggio. Premere  per effettuare la selezione.
- 

- 3 Premere  o  per visualizzare Msg. predef. Premere  per effettuare la selezione.
- 

- 4 Premere  o  fino a visualizzare il messaggio desiderato. Premere  per effettuare la selezione.

Sul display viene visualizzata una mini notifica temporanea per confermare che è in corso l'invio del messaggio.

---







- 5 Attendere la conferma.
- In caso di esito positivo:
- Viene emesso un tono indicatore positivo.
  - Sul display viene visualizzata una mini notifica positiva.
- In caso di esito negativo:
- Viene emesso un tono indicatore negativo.







- Sul display viene visualizzata una mini notifica negativa.

## 7.18.2

## Invio di messaggi con codifica a 5 toni ai contatti

Seguire la procedura per inviare messaggi con codifica a 5 toni ai contatti sulla radio.

- 1 Premere  per accedere al menu.
- 2 Premere  o  fino a visualizzare **Messaggio**. Premere  per effettuare la selezione.
- 3 Premere  o  per visualizzare **Msg. predef.** Premere  per effettuare la selezione.

- 4 Premere  o  fino a visualizzare il messaggio desiderato. Premere  per effettuare la selezione.
- 5 Premere  o  fino a visualizzare il contatto desiderato. Premere  per effettuare la selezione.  
Sul display viene visualizzata una mini notifica temporanea per confermare che è in corso l'invio del messaggio.
- 6 Attendere la conferma.  
In caso di esito positivo:
  - Viene emesso un tono indicatore positivo.
  - Sul display viene visualizzata una mini notifica positiva.
 In caso di esito negativo:
  - Viene emesso un tono indicatore negativo.

- Sul display viene visualizzata una mini notifica negativa.







**AVVISO:**

Per ulteriori informazioni, contattare il rivenditore o l'amministratore di sistema.

7.19

## Impostazione di un contatto predefinito a 5 toni

Seguire la procedura per impostare un contatto predefinito a 5 toni:

- 1 Premere  per accedere al menu.
- 2 Premere  per selezionare **Contatti**.
- 3 Premere  o  fino a visualizzare il contatto desiderato. Premere  per effettuare la selezione.
- 4 Premere  per selezionare **Imp. predef..**



5 Si verifica quanto segue:

- Viene emesso un tono indicatore positivo.
- Sul display viene visualizzata una mini notifica positiva.
- Sul display viene visualizzato ✓ accanto al contatto selezionato.

7.20

## Esecuzione di chiamate 5 toni

Seguire la procedura per effettuare una chiamata 5 toni:

- 1 Selezionare il canale 5 toni con il contatto desiderato o l'elenco di stato.
- 2 Eseguire una delle seguenti operazioni:
  - Premere il pulsante **PTT** per chiamare il contatto predefinito. Saltare i passaggi seguenti.
  - Premere  per accedere al menu.
- 3 Premere  per selezionare **Contatti**.

4 Premere  o  fino a visualizzare il contatto desiderato.

5 Premere il pulsante **PTT** per effettuare la chiamata.

6 Attendere la conferma.

In caso di esito positivo:

- Viene emesso un tono indicatore positivo.
- Sul display viene visualizzato per qualche istante `Telegr. Tx.`
- Sul display viene visualizzata l'icona **Chiam. privata** e l'alias del chiamante.
- Attendere il termine del tono che indica il permesso di parlare, quindi parlare chiaramente nel microfono, se abilitato.

In caso di esito negativo:

- Viene emesso un tono indicatore negativo.

---

La chiamata termina quando non si verifica alcuna attività vocale per un periodo prestabilito. Viene emesso un tono. Sul display viene visualizzato `Chiam. term.`

### 7.20.1

## Ricezione di chiamate 5 toni

Alla ricezione di una chiamata 5 toni:

- Il LED verde lampeggia.
- Viene emesso un tono.
- Sul display viene visualizzata l'icona **Chiam. privata** e l'alias del chiamante.
- La radio si attiva e l'altoparlante emette il tono della chiamata in arrivo.

1 Premere il pulsante **PTT** per rispondere alla chiamata.

Il LED verde si accende.

2 Attendere il termine del tono che indica il permesso di parlare, quindi parlare chiaramente nel microfono, se abilitato.

3 Rilasciare il pulsante **PTT** per ascoltare.

La chiamata termina quando non si verifica alcuna attività vocale per un periodo prestabilito. Viene



emesso un tono. Sul display viene visualizzato  
Chiam. term.

---

### 7.20.2

## Invio di un allarme di emergenza a 5 toni

Seguire la procedura per inviare un allarme di emergenza:

### 1 Premere il pulsante **Emerg. att.** programmato.

Viene visualizzato quanto segue:

- Sul display vengono visualizzati temporaneamente Allarme TX e l'alias del canale.
- Il LED verde si accende.
- Viene visualizzata l'icona **Emergenza**.
- Viene emesso un tono di emergenza.
- Sul display viene visualizzato Allarme inviato.

---

### 2 La radio esce dalla modalità Allarme di emergenza e torna alla schermata principale.

---

### 7.20.3

## Invio di un allarme di emergenza con successiva trasmissione voce a 5 toni

Seguire la procedura per inviare un allarme di emergenza sulla radio.

### 1 Premere il pulsante **Emerg. att.** programmato.

Viene visualizzato quanto segue:

- Il LED verde si accende.
- Sul display vengono visualizzati temporaneamente Allarme TX e l'alias del canale.
- Viene visualizzata l'icona **Emergenza**.
- Viene emesso un tono di emergenza.
- Sul display viene visualizzato Allarme inviato.
- La radio entra nella modalità di chiamata di emergenza quando sul display viene visualizzato Emergenza.

---

### 2 Quando sul display viene visualizzato Allarme inviato, parlare chiaramente nel microfono.

---

Se è attivata la modalità Ciclo di emergenza, allo scadere della durata della funzione del *microfono acceso* e della ricezione delle chiamate, la radio arresta automaticamente la trasmissione.

Il LED rosso lampeggia. La radio resta in modalità di emergenza.

---

**3** Rilasciare il pulsante **PTT** per ascoltare.

---

**4** Per uscire dal Modo Emergenza una volta terminata la chiamata, premere il pulsante **Emergenza disattivata**.

Se non si preme il pulsante **Emergenza disattivata** per uscire dal Modo Emergenza, il LED rosso lampeggia e la radio resta in Modo Emergenza.

La radio torna alla schermata principale.

---

#### 7.20.4





## Ricezione di un allarme di emergenza 5 toni

Quando si riceve un allarme di emergenza:

- Viene emesso un tono.

- Il LED rosso lampeggia.
- Sul display vengono visualizzati l'icona **Emergenza** e l'alias del chiamante di emergenza o, se ci sono più allarmi, vengono visualizzati tutti gli alias del chiamante di emergenza in una lista allarmi.

**1** Eseguire una delle seguenti operazioni:

- In presenza di un solo allarme, premere  per visualizzare ulteriori dettagli.
  - In presenza di più allarmi, premere  o  fino a visualizzare l'alias desiderato, quindi premere  per visualizzare ulteriori dettagli.
- 

**2** Premere  per visualizzare le opzioni disponibili.

---

**3** Premere  e selezionare **Si** per uscire dalla lista delle notifiche.

---

7.21

## Privacy

Questa funzione utilizza una tecnica di scrambling basata su software e consente di evitare che utenti non autorizzati sintonizzati su un canale possano ascoltare le conversazioni. Lo scrambling non viene però effettuato sulle porzioni di segnalazione e identificazione utente di una trasmissione.

Per inviare una trasmissione con funzione Privacy attivata, tale funzione deve essere abilitata sul canale su cui si trasmette. Questo requisito non è tuttavia necessario per la ricezione di una trasmissione. Mentre è sintonizzata su un canale abilitato per la privacy, la radio è in grado di ricevere trasmissioni chiare (decodificate).

Alcuni modelli di radio potrebbero non offrire la funzione Privacy o utilizzare una configurazione diversa. Per ulteriori informazioni, contattare il rivenditore o l'amministratore di sistema.

La radio supporta due tipi di privacy, ma solo uno può essere assegnato alla radio. Questi sono:

- Privacy base
- Privacy avanzata

Per decodificare una trasmissione dati o una chiamata con funzione Privacy attivata, la radio deve essere programmata in modo da avere la stessa chiave di privacy (per la privacy base) oppure gli stessi valore e ID della chiave (per la privacy avanzata) della radio trasmittente.

Se la radio riceve una chiamata codificata con una diversa chiave di privacy oppure con valore e ID della chiave diversi, si sentirà una trasmissione confusa (privacy base) oppure assente (privacy avanzata).

Su un canale abilitato per la privacy, la radio è in grado di ricevere chiamate chiare o decodificate, a seconda di come è stata programmata. Inoltre, la radio può riprodurre o meno un tono di attenzione a seconda di come è programmata.

Se è stato assegnato un tipo di privacy, nella schermata iniziale viene visualizzata l'icona con la **chiave di protezione** o la **chiave barrata**, a meno che la radio non stia inviando o ricevendo una chiamata o un allarme di emergenza.

Il LED si accende in verde durante la trasmissione e lampeggia rapidamente durante la ricezione di una

trasmissione con funzione Privacy attivata da parte della radio.







**AVVISO:**



Si tratta di una funzionalità non disponibile per i canali della banda cittadina che si trovano nella stessa frequenza.



### 7.21.1

## Attivazione o disattivazione della privacy

Seguire la procedura per l'attivazione e disattivazione della privacy sulla radio.

- 1 Eseguire una delle seguenti operazioni:
    - Premere il pulsante programmato **Privacy**. Saltare i passaggi successivi.
    - Premere  per accedere al menu.
- 
- 2 Premere  o  fino a visualizzare **Utilità**. Premere  per effettuare la selezione.
- 

- 3 Premere  o  fino a visualizzare **Impost. radio**. Premere  per effettuare la selezione.
- 

- 4 Premere  o  fino a visualizzare la **<privacy necessaria>**. Premere  per effettuare la selezione.
    - Se la privacy è attiva, sullo schermo viene visualizzato ✓ accanto a **Abilitato**.
    - Se la privacy non è attiva, la casella accanto a **Abilitato** è vuota.
- 

### 7.22

## Inibizione risp.

Questa funzione consente di impedire alla radio di rispondere a eventuali trasmissioni in entrata.



**AVVISO:**

Contattare il proprio rivenditore per sapere come è stata programmata la radio.

Se attivata, la radio non genera alcuna trasmissione in uscita in risposta a trasmissioni in entrata, ad esempio

Controllo radio, Avviso chiamata, Disattivazione radio, Monitor remoto, Automatic Registration Service (ARS), la risposta a messaggi privati e l'invio di report sulla posizione GNSS.

La radio non è in grado di ricevere chiamate private confermate se questa funzione è attivata. Tuttavia, la radio è in grado di inviare manualmente la trasmissione.

### 7.22.1

## Attivazione o disattivazione di Inibizione risp.

Seguire la procedura per attivare o disattivare Inibizione risp. sulla radio.

Premere il pulsante programmato **Inibizione risp.**

In caso di esito positivo:

- Viene emesso un tono indicatore positivo.
- Sul display viene visualizzata una mini notifica positiva.

In caso di esito negativo:

- Viene emesso un tono indicatore negativo.
- Sul display viene visualizzata momentaneamente una mini notifica negativa.

### 7.23

## Sicurezza

Questa funzione consente di abilitare o disabilitare una radio nel sistema.

Ad esempio, è possibile disabilitare una radio rubata per impedire agli utenti non autorizzati di utilizzarla, e riabilitarla quando è stata recuperata.

È possibile attivare o disattivare una radio in due modi: con e senza autenticazione.

Disattivazione radio autenticata è un'opzione acquistabile. In Disattivazione radio autenticata, quando si attiva o si disattiva una radio, è richiesta la verifica. Quando la radio avvia questa funzione su una radio di destinazione con Autenticazione utente, è richiesta una passphrase. La passphrase viene preprogrammata nella radio di destinazione mediante CPS.

Non si riceverà alcuna conferma se si preme  durante l'operazione per attivare o disattivare la radio.



### AVVISO:

Per ulteriori informazioni, contattare il rivenditore o l'amministratore di sistema.

## 7.23.1

**Disattivazione delle radio** 

Seguire la procedura per disattivare la radio.

**1** Premere il pulsante programmato **Disatt. radio**.

---

**2** Premere  o  fino a visualizzare l'alias o l'ID desiderato.

---

**3** Premere  per effettuare la selezione. Si verifica uno dei seguenti scenari:

- Sul display viene visualizzata una mini notifica temporanea indicante che la richiesta è in corso. Il LED verde lampeggia.
- Viene visualizzata una schermata immettere la passphrase.

Immettere la passphrase. Premere  per continuare.

- Se la passphrase è corretta, sul display viene visualizzata una mini notifica temporanea indicante che la richiesta è in corso. Il LED verde si accende.

- Se la passphrase non è corretta, sul display viene visualizzata una mini notifica negativa e si torna alla schermata precedente.
- 

**4** Attendere la conferma.

In caso di esito positivo:

- Viene emesso un tono indicatore positivo.
- Sul display viene visualizzata una mini notifica positiva.

In caso di esito negativo:

- Viene emesso un tono indicatore negativo.
  - Sul display viene visualizzata una mini notifica negativa.
- 



## 7.23.2

**Disattivazione delle radio dalla lista Contatti** 



Seguire la procedura per disattivare la radio utilizzando la lista Contatti.

- 1 Premere  per accedere al menu.



---

- 2 Premere  o  per visualizzare Contatti. Premere  per effettuare la selezione.

---

- 3 Premere  o  fino a visualizzare l'alias o l'ID desiderato. Premere  per effettuare la selezione.

---

- 4 Premere  o  fino a visualizzare Disattivazione radio.

---

- 5 Premere  per effettuare la selezione. Si verifica uno dei seguenti scenari:
  - Sul display viene visualizzata una mini notifica temporanea indicante che la richiesta è in corso. Il LED verde lampeggia.
  - Viene visualizzata una schermata immettere la passphrase.

Immettere la passphrase. Premere  per continuare.

- Se la passphrase è corretta, sul display viene visualizzata una mini notifica temporanea indicante che la richiesta è in corso. Il LED verde si accende.
- Se la passphrase non è corretta, sul display viene visualizzata una mini notifica negativa e si torna alla schermata precedente.

## 6 Attendere la conferma.

In caso di esito positivo:

- Viene emesso un tono indicatore positivo.
- Sul display viene visualizzata una mini notifica positiva.

In caso di esito negativo:

- Viene emesso un tono indicatore negativo.
- Sul display viene visualizzata una mini notifica negativa.



## 7.23.3

## Disattivazione delle radio utilizzando la composizione manuale



Seguire la procedura per disattivare la radio utilizzando la composizione manuale.

- 1 Premere  per accedere al menu.

---

- 2 Premere  o  per visualizzare `Contatti`.  
Premere  per effettuare la selezione.



---

- 3 Premere  o  fino a visualizzare `Comp.`  
`man.` Premere  per effettuare la selezione.

---

- 4 Inserire l'ID dell'utente, quindi premere  per continuare.

---

- 5 Premere  o  fino a visualizzare `Disattivazione radio`.

---

- 6 Premere  per effettuare la selezione. Si verifica uno dei seguenti scenari:
  - Sul display viene visualizzata una mini notifica temporanea indicante che la richiesta è in corso. Il LED verde lampeggia.
  - Viene visualizzata una schermata immettere la passphrase.

Immettere la passphrase. Premere  per continuare.

- Se la passphrase è corretta, sul display viene visualizzata una mini notifica temporanea indicante che la richiesta è in corso. Il LED verde si accende.
- Se la passphrase non è corretta, sul display viene visualizzata una mini notifica negativa e si torna alla schermata precedente.

- 7 Attendere la conferma.

In caso di esito positivo:

- Viene emesso un tono indicatore positivo.
- Sul display viene visualizzata una mini notifica positiva.



In caso di esito negativo:

- Viene emesso un tono indicatore negativo.
- Sul display viene visualizzata una mini notifica negativa.

#### 7.23.4

### Attivazione delle radio

Seguire la procedura per attivare la radio.

**1** Premere il pulsante programmato **Attiv. radio**.

**2** Premere  o  fino a visualizzare l'alias o l'ID desiderato.

**3** Premere  per effettuare la selezione. Si verifica uno dei seguenti scenari:

- Sul display vengono visualizzati Attivazione radio e l'ID o l'alias dell'utente. Il LED verde si accende.
- Viene visualizzata una schermata immettere la passphrase.

Immettere la passphrase. Premere  per continuare.

- Se la passphrase è corretta, sul display viene visualizzata una mini notifica temporanea indicante che la richiesta è in corso. Il LED verde si accende.
- Se la passphrase non è corretta, sul display viene visualizzata una mini notifica negativa e si torna alla schermata precedente.

**4** Attendere la conferma.

In caso di esito positivo:

- Viene emesso un tono indicatore positivo.
- Sul display viene visualizzata una mini notifica positiva.

In caso di esito negativo:

- Viene emesso un tono indicatore negativo.
- Sul display viene visualizzata una mini notifica negativa.



## 7.23.5

## Attivazione delle radio dalla lista Contatti



Seguire la procedura per attivare la radio utilizzando la lista Contatti.

- 1 Premere  per accedere al menu.



---

- 2 Premere  o  per visualizzare Contatti.  
Premere  per effettuare la selezione.

---

- 3 Premere  o  fino a visualizzare l'alias o l'ID desiderato. Premere  per effettuare la selezione.

---

- 4 Premere  o  fino a visualizzare Attivazione radio.

---

- 5 Premere  per effettuare la selezione. Si verifica uno dei seguenti scenari:

- Il LED verde lampeggia. Sul display vengono visualizzati Attivazione radio e l'ID o l'alias dell'utente. Il LED verde si accende.
- Viene visualizzata una schermata immettere la passphrase.

Immettere la passphrase. Premere  per continuare.

- Se la passphrase è corretta, sul display viene visualizzata una mini notifica temporanea indicante che la richiesta è in corso. Il LED verde si accende.
- Se la passphrase non è corretta, sul display viene visualizzata una mini notifica negativa e si torna alla schermata precedente.

### 6 Attendere la conferma.

In caso di esito positivo:

- Viene emesso un tono indicatore positivo.
- Sul display viene visualizzata una mini notifica positiva.

In caso di esito negativo:







- Viene emesso un tono indicatore negativo.



- Sul display viene visualizzata una mini notifica negativa.

## 7.23.6

## Attivazione delle radio utilizzando la composizione manuale

Seguire la procedura per attivare la radio utilizzando la composizione manuale.

- 1 Premere  per accedere al menu.
- 2 Premere  o  per visualizzare Contatti. Premere  per effettuare la selezione.
- 3 Premere  o  fino a visualizzare Comp. man. Premere  per effettuare la selezione.

- 4 Premere  o  fino a visualizzare Chiam. privata. Premere  per effettuare la selezione. Sulla prima riga di testo viene visualizzato Numero radio!.

- 5 Inserire l'ID dell'utente, quindi premere  per continuare.

- 6 Premere  o  fino a visualizzare Attivazione radio.

- 7 Premere  per effettuare la selezione. Si verifica uno dei seguenti scenari:
  - Il LED verde lampeggia. Sul display vengono visualizzati Attivazione radio e l'ID o l'alias dell'utente. Il LED verde si accende.
  - Viene visualizzata una schermata immettere la passphrase.

Immettere la passphrase. Premere  per continuare.

- Se la passphrase è corretta, sul display viene visualizzata una mini notifica temporanea indicante che la richiesta è in corso. Il LED verde si accende.
- Se la passphrase non è corretta, sul display viene visualizzata una mini notifica negativa e si torna alla schermata precedente.

---

## 8 Attendere la conferma.

In caso di esito positivo:

- Viene emesso un tono indicatore positivo.
- Sul display viene visualizzata una mini notifica positiva.

In caso di esito negativo:

- Viene emesso un tono indicatore negativo.
- Sul display viene visualizzata una mini notifica negativa.

---

7.24

126

## Lone Worker

Questa funzione consente di avviare una trasmissione di emergenza in assenza di attività da parte dell'utente, ad esempio la pressione di un pulsante sulla radio o la selezione di un canale, entro un periodo di tempo predefinito.

Se non viene rilevata alcuna attività per un periodo di tempo programmato, allo scadere del timer di inattività la radio avvisa l'utente con un indicatore audio.

Se l'utente non risponde prima dello scadere del tempo del promemoria predefinito, la radio avvia un allarme di emergenza.

A questa funzione è possibile assegnare solo uno dei seguenti allarmi di emergenza:

- Allarme di emergenza
- Allarme di emergenza con chiamata
- Allarme di emergenza con successiva trasmissione voce 

La radio resta in modalità di emergenza, consentendo la trasmissione di messaggi vocali, fino a quando non viene intrapresa un'azione. Vedere [Funzionamento in emergenza](#)

a pagina 94 per ulteriori informazioni sui modi per uscire dallo stato di emergenza.



**AVVISO:**

Per ulteriori informazioni, contattare il rivenditore o l'amministratore di sistema.

7.25

## Blocco con password

È possibile impostare una password per limitare l'accesso alla radio. Ogni volta che si accende la radio, viene richiesto di inserire la password.

La radio supporta l'immissione di una password a 4 cifre.



Nello stato bloccato, la radio non può ricevere chiamate.

7.25.1

### Accesso alla radio tramite password

Accendere la radio.

- 1 Immettere la password di quattro cifre.

- a Per modificare il valore numerico di ogni cifra, premere  o . Per immettere e passare alla cifra successiva, premere .

- 2 Premere  per confermare la password.

Se la password immessa è corretta, la radio si accende.

Se si immette una password errata dopo il primo e il secondo tentativo, la radio mostra le seguenti indicazioni:

- Viene emesso un tono continuo.
- Sul display viene visualizzato `Password errata`.

Ripetere [passaggio 1](#).

Se si immette una password errata dopo il terzo tentativo, la radio mostra le seguenti indicazioni:

- Viene emesso un tono.
- Il LED giallo lampeggia due volte.
- Sul display viene visualizzato `Password errata, quindi Radio bloccata`.

- La radio entra nello stato di blocco per 15 minuti.

**AVVISO:**

Nello stato di blocco, la radio risponde solo alle immissioni effettuate tramite la **manopola On/Off/Controllo volume** e il pulsante programmato **Retroillum..**

Attendere il termine dello stato di blocco di 15 minuti, quindi ripetere [passaggio 1](#).

**AVVISO:**

Se si spegne e riaccende la radio, il timer di 15 minuti viene riavviato.

**7.25.2****Sblocco delle radio nello stato bloccato**

Nello stato bloccato, la radio non può ricevere chiamate. Seguire la procedura per sbloccare la radio nello stato bloccato.

Eseguire una delle seguenti operazioni:

- Se la radio è accesa, attendere 15 minuti, quindi ripetere i passaggi descritti in [Accesso alla radio tramite password a pagina 127](#) per accedere alla radio.
- Se la radio è spenta, accenderla. La radio riavvia il timer di 15 minuti per lo stato bloccato.

Viene emesso un tono. Il LED giallo lampeggia due volte. Sul display viene visualizzato **Radio bloccata**.



Attendere 15 minuti, quindi ripetere i passaggi descritti in [Accesso alla radio tramite password a pagina 127](#) per accedere alla radio.

**7.25.3****Attivazione o disattivazione del blocco mediante password**



Seguire la procedura per l'attivazione e disattivazione del blocco mediante password sulla radio.



- 1 Premere  per accedere al menu.

---

- 2 Premere  o  fino a visualizzare **Utilità**.  
Premere  per effettuare la selezione.



---

- 3 Premere  o  fino a visualizzare **Impost. radio**. Premere  per effettuare la selezione.

4 Premere  o  fino a visualizzare Blocco pwd. Premere  per effettuare la selezione.

---

5 Inserire la password corrente composta da quattro cifre.



- Utilizzare un microfono con tastiera.
  - Premere  o  per modificare il valore numerico di ciascuna cifra, quindi premere  per immettere e spostarsi alla cifra successiva. All'immissione di ogni cifra viene emesso un tono indicatore positivo.
- 

6 Premere  per immettere la password.



Se la password è errata, sul display viene visualizzato Password errata e la radio torna automaticamente al menu precedente.

---

7 Eseguire una delle seguenti operazioni:

- Premere  o  fino a visualizzare Accendi. Premere  per effettuare la selezione.

Sul display viene visualizzato ✓ accanto ad Accendi.

- Premere  o  fino a visualizzare Spegni. Premere  per effettuare la selezione. Sul display viene visualizzato ✓ accanto a Spegni.
- 

#### 7.25.4

### Modifica delle password



Seguire la procedura per cambiare le password sulla radio.

1 Premere  per accedere al menu.



---

2 Premere  o  fino a visualizzare Utilità. Premere  per effettuare la selezione.

---

3 Premere  o  fino a visualizzare Impost. radio. Premere  per effettuare la selezione.

---



4 Premere  o  fino a visualizzare `Blocco pwd.` Premere  per effettuare la selezione.

---

5 Immettere la password corrente di quattro cifre, quindi premere  per continuare.

Se la password è errata, sul display viene visualizzato `Password errata` e la radio torna automaticamente al menu precedente.

---

6 Premere  o  fino a visualizzare `Cambia pwd.` Premere  per effettuare la selezione.

---

7 Immettere una nuova password di quattro cifre, quindi premere  per continuare.

---

8 Immettere nuovamente la nuova password di quattro cifre, quindi premere  per continuare.

Se l'operazione ha esito positivo, sul display viene visualizzato `Password cambiata.`

Se l'operazione ha esito negativo, sul display viene visualizzato `Password non corrisp..`

Il display torna automaticamente al menu precedente.

---

## 7.26

### Lista delle notifiche

La radio dispone di una lista delle notifiche che raccoglie tutti gli eventi "non letti" sul canale, come i messaggi di testo non letti, i messaggi telemetrici, le chiamate perse e gli avvisi di chiamata.

Sul display viene visualizzata l'icona **Notifica** quando la lista delle notifiche contiene uno o più eventi.

La lista supporta un massimo di 40 eventi non letti. Quando la lista è piena, l'evento successivo sostituisce automaticamente l'evento meno recente. Una volta letti, gli eventi vengono rimossi dalla lista delle notifiche.



Il numero massimo consentito di notifiche per messaggi di testo, chiamate perse e avvisi di chiamata è di 30 per messaggi di testo e 10 per chiamate perse o avvisi di chiamata. Questo numero dipende dalla capacità



individuale dell'elenco funzioni (Job Ticket o messaggi di testo o chiamate perse o avvisi di chiamata).





#### AVVISO:



La radio sospende la scansione quando è visualizzata la lista delle notifiche. La scansione riprende quando la radio esce dalla lista delle notifiche. Premere  o  o attendere lo scadere del timer di menu per uscire dalla lista delle notifiche.





#### 7.26.1

### Accesso alla lista delle notifiche

Seguire la procedura per accedere alla lista delle notifiche sulla radio.

- 1 Eseguire una delle seguenti operazioni:
    - Premere il pulsante programmato **Notifica**. Saltare i passaggi riportati di seguito.
    - Premere  per accedere al menu.
- 
- 2 Premere  per accedere al menu.
- 

- 3 Premere  o  fino a visualizzare **Notifica**. Premere  per effettuare la selezione.
- 

- 4 Premere  o  fino a visualizzare l'evento desiderato. Premere  per effettuare la selezione.  
Premere a lungo  per tornare alla schermata principale.
- 

#### 7.27

### Sistema transponder per il rilevamento automatico della portata



Il sistema transponder per il rilevamento automatico della portata (ARTS, Auto-Range Transponder System) è una funzione analogica progettata per informare l'utente quando la radio si trova fuori dalla portata delle radio dotate di ARTS.

Le radio dotate di tecnologia ARTS trasmettono e ricevono segnali periodici che rilevano se i dispositivi si trovano entro la portata reciproca.

La radio fornisce le seguenti indicazioni sugli stati:

### Avviso al primo passaggio

Viene emesso un tono.

Sul display vengono visualizzati l'alias del canale e Nel raggio.

### Avviso ARTS nel raggio

Viene emesso un tono, se programmato.

Sul display vengono visualizzati l'alias del canale e Nel raggio.

### Avviso ARTS fuori campo

Viene emesso un tono. Il LED rosso lampeggia velocemente.

Sul display viene visualizzato Fuori campo alternatamente alla schermata principale.



#### AVVISO:

Per ulteriori informazioni, contattare il rivenditore o l'amministratore di sistema.

7.28

132

## Programmazione Over-the-air

Il rivenditore può aggiornare a distanza la radio tramite la programmazione Over-the-Air (OTAP, Over-the-Air Programming) senza un collegamento fisico. Utilizzando la funzione OTAP, è inoltre possibile configurare alcune impostazioni.

Quando la radio viene sottoposta a OTAP, il LED verde lampeggia.

Quando la radio riceve un volume di dati elevato:

- Sul display viene visualizzata l'icona **Volume di dati elevato**.
- Il canale risulta occupato.
- Se si preme il pulsante **PTT** viene riprodotto un tono negativo.

Al termine di OTAP, a seconda della configurazione:

- Viene emesso un tono. Sul display viene visualizzato Riavvio aggiorn.to. La radio si spegne e si riaccende.
- È possibile selezionare Riavvia ora o Posticipa. Se si seleziona Posticipa, la radio torna alla schermata precedente. Sul display viene visualizzata l'icona **Timer ritardo OTAP** fino al riavvio automatico.

Quando la radio si riaccende dopo il riavvio automatico:

- Se l'operazione ha avuto esito positivo, sul display viene visualizzato `Agg software completato`.
- Se l'aggiornamento del programma ha avuto esito negativo, viene emesso un tono, il LED rosso lampeggia una volta e sul display viene visualizzato `Agg software fallito`.



#### **AVVISO:**

Se l'aggiornamento della programmazione ha esito negativo, le indicazioni di errore dell'aggiornamento software vengono visualizzate ogni volta che si accende la radio. Contattare il rivenditore per riprogrammare la radio con l'ultima versione software ed eliminare le indicazioni di errore dell'aggiornamento software.

Vedere [Controllo delle informazioni sull'aggiornamento del software a pagina 159](#) per la versione aggiornata del software.

## 7.29

### Funzionamento Wi-Fi

Questa funzione consente di configurare e connettersi a una rete Wi-Fi. La funzionalità Wi-Fi supporta

aggiornamenti per il firmware della radio, codeplug e risorse quali i pacchetti linguistici e gli annunci vocali.



#### **AVVISO:**

Questa funzione è disponibile solo per DP2600e.

Wi-Fi® è un marchio registrato di Wi-Fi Alliance®.

La radio supporta le reti WEP/WPA/WPA2-Personal e WPA/WPA2-Enterprise Wi-Fi.

#### **Rete Wi-Fi WEP/WPA/WPA2-Personal**

Utilizza l'autenticazione basata sulla chiave precondivisa (password).

La chiave precondivisa può essere inserita tramite il menu o CPS/RM.

#### **Rete Wi-Fi WPA/WPA2-Enterprise**

Utilizza l'autenticazione basata sul certificato.

La radio deve essere preconfigurata con un certificato.



#### **AVVISO:**

Contattare il rivenditore o l'amministratore di sistema per la connessione alla rete Wi-Fi WPA/WPA2-Enterprise.

Il pulsante programmato **Wi-Fi attivato/Wi-Fi disattivato** è assegnato dal rivenditore o dall'amministratore di sistema. Rivolgersi al rivenditore o all'amministratore di sistema per informazioni su come è stata programmata la radio.

Gli Annunci vocali per il pulsante programmato **Wi-Fi attivo/Wi-Fi disattivato** possono essere personalizzati mediante CPS in base ai requisiti degli utenti. Per ulteriori informazioni, contattare il rivenditore o l'amministratore di sistema.



#### AVVISO:







È possibile attivare o disattivare la funzionalità Wi-Fi da remoto utilizzando una radio designata (vedere [Attivazione e disattivazione della funzionalità Wi-Fi da remoto tramite una radio designata \(controllo individuale\)](#) a pagina 135 e [Attivazione e disattivazione della funzionalità Wi-Fi da remoto tramite una radio designata \(controllo del gruppo\)](#) a pagina 136 ). Per ulteriori informazioni, contattare il rivenditore o l'amministratore di sistema.

#### 7.29.1

### Attivazione o disattivazione della funzionalità Wi-Fi

- 1 Premere il pulsante programmato **Wi-Fi attivo o disattivo**. L'annuncio vocale emette un messaggio sull'attivazione o disattivazione della funzionalità Wi-Fi.

- 2 Accedere a questa funzione utilizzando il menu.

- a Premere  per accedere al menu.
- b Premere  o  fino a visualizzare Wi-Fi e premere  per selezionare.
- c Premere  o  fino a visualizzare Attiva e premere  per selezionare.  
Sul radio viene visualizzato Attivazione Wi-Fi.

#### 7.29.2

### Attivazione e disattivazione della funzionalità Wi-Fi da remoto tramite



## una radio designata (controllo individuale)



È possibile attivare/disattivare la funzione Wi-Fi in remoto in Controllo individuale (uno a uno).





### AVVISO:

Solo una radio con un'impostazione CPS specifica supporta questa funzione. Per ulteriori informazioni, contattare il rivenditore o l'amministratore di sistema.

- 1 Eseguire una delle seguenti operazioni:
  - Premere a lungo il pulsante programmabile. Utilizzare la tastiera per immettere l'ID e premere  per selezionare. Continuare con [passaggio 3](#).
  - Premere  per accedere al menu.

- 2 Premere  o  fino a visualizzare **Contatti** e premere  per selezionare.

- 3 Premere  o  fino a visualizzare **Controllo Wi-Fi** e premere  per selezionarlo.

- 4 Premere  o  per selezionare **On** oppure **Off**.

- 5 Premere  per effettuare la selezione.

Se l'operazione ha esito positivo, sul display viene visualizzata una mini notifica positiva.

Se l'operazione non ha esito positivo, sul display viene visualizzata una mini notifica negativa.

### 7.29.3

## Attivazione e disattivazione della funzionalità Wi-Fi da remoto tramite

## una radio designata (controllo del gruppo)

È possibile attivare/disattivare la funzione Wi-Fi in remoto in Controllo del gruppo (uno a molti).





### AVVISO:



Solo una radio con un'impostazione CPS specifica supporta questa funzione. Per ulteriori informazioni, contattare il rivenditore o l'amministratore di sistema.

- 1 Premere  per accedere al menu.



---

- 2 Premere  o  fino a visualizzare `Contatti` e premere  per selezionare.

---

- 3 Premere  o  per selezionare l'ID o l'alias dell'utente desiderato.

---

- 4 Premere  o  fino a visualizzare `Controllo Wi-Fi` e premere  per selezionarlo.

---

- 5 Premere  o  per selezionare `On` oppure `Off`.

---

- 6 Premere  per effettuare la selezione.

---

Se l'operazione ha esito positivo, sul display viene visualizzato `Inviato`.

Se l'operazione non ha esito positivo, sul display viene visualizzata una mini notifica negativa.

### 7.29.4

## Connessione a un Access Point di rete

Quando si attiva la funzionalità Wi-Fi, la radio esegue la scansione e si connette a un Access Point di rete.





### AVVISO:



Gli access point della rete Wi-Fi WPA-Enterprise sono preconfigurati. Rivolgersi al rivenditore o all'amministratore di sistema per informazioni su come è stata programmata la radio.

- 1 Premere  per accedere al menu.

---

2 Premere  o  fino a visualizzare Wi-Fi e premere  per selezionare.

---

3 Premere  o  fino a visualizzare Reti e premere  per selezionare.

---



4 Premere  o  fino a visualizzare l'Access Point di rete e premere  per selezionare.



**AVVISO:**

Per il Wi-Fi WPA-Enterprise, se non è preconfigurato un access point di rete, l'opzione **Connetti** non è disponibile.

---

5 Premere  o  fino a visualizzare **Connetti** e premere  per selezionare.

---

6 Per il Wi-Fi WPA-Enterprise, la password è configurata tramite RM.

Se la password preconfigurata è corretta, la radio si connette automaticamente all'access point di rete selezionato.

Se la password preconfigurata è errata, sul display viene visualizzato **Errore di autenticazione**, quindi si ritorna automaticamente al menu precedente.

---

Se la connessione viene stabilita, sulla radio viene visualizzato un avviso e l'access point di rete viene salvato nell'elenco dei profili.

Se la connessione non viene stabilita, sul display della radio viene visualizzata una schermata con una notifica di errore, quindi si ritorna automaticamente al menu precedente.

### 7.29.5

## Verifica dello stato della connessione Wi-Fi

Premere il pulsante programmato **Query stato Wi-Fi** per verificare lo stato della connessione utilizzando l'annuncio vocale. L'annuncio vocale emette Wi-Fi disattivato, Wi-Fi attivato ma nessuna connessione o Wi-Fi attivato con connessione.

- Sul display viene visualizzato **Wi-Fi Off** quando il Wi-Fi è disattivato.

- Sul display viene visualizzato **Wi-Fi On, Connesso** quando la radio è connessa a una rete.
- Sul display viene visualizzato **Wi-Fi On, Disconnesso** quando il Wi-Fi è attivato, ma la radio non è connessa a una rete.

Gli annunci vocali per i risultati della query sullo stato Wi-Fi possono essere personalizzati mediante CPS in base ai requisiti degli utenti. Per ulteriori informazioni, contattare il rivenditore o l'amministratore di sistema.



**AVVISO:**

Il pulsante programmato **Query stato Wi-Fi** è assegnato dal rivenditore o dall'amministratore di sistema. Rivolgersi al rivenditore o all'amministratore di sistema per informazioni su come è stata programmata la radio.



## 7.29.6

### Visualizzazione dei dettagli degli Access Point di rete



È possibile visualizzare i dettagli degli access point di rete.

- 1 Premere  per accedere al menu.



---

- 2 Premere  o  fino a visualizzare **Wi-Fi** e premere  per selezionare.

---

- 3 Premere  o  fino a visualizzare **l'Access Point di rete** e premere  per selezionare.

---

- 4 Premere  o  fino a visualizzare **Vis. dettagli** e premere  per selezionare.



**AVVISO:**

I display delle reti Wi-Fi WPA-Personal e WPA-Enterprise visualizzano diversi dettagli sugli access point di rete.

#### Wi-Fi WPA-Personal

Per un access point di rete connesso, la radio visualizza l'SSID (Service Set Identifier), la modalità di protezione, l'indirizzo MAC (Media Access Control) e l'indirizzo IP (Internet Protocol).



**Wi-Fi WPA-Enterprise**

Per un access point di rete connesso, la radio visualizza l'SSID, la modalità di protezione, l'identità, il metodo EAP (Extended Authentication Protocol), l'autenticazione di fase 2, il nome del certificato, l'indirizzo MAC, l'indirizzo IP, il gateway, il DNS1 e il DNS2.

---

## Servizi di pubblica utilità

---

Questo capitolo descrive l'uso delle funzioni di utilità disponibili sulla radio.

### 8.1

## Opzioni di blocco della tastiera

Grazie a questa funzione, è possibile evitare di premere accidentalmente i pulsanti o cambiare canale quando la radio non è in uso. È possibile bloccare la tastiera, il selettore canale o entrambi in base alle esigenze specifiche.

Il rivenditore può utilizzare CPS/RM per configurare una delle seguenti opzioni:

- Blocco tastiera
- Blocco selettore di canale
- Blocco tastiera e selettore di canale

Contattare il proprio rivenditore per sapere come è stata programmata la radio.

#### 8.1.1

## Attivazione dell'opzione Blocco tastiera

La seguente procedura è applicabile alle opzioni blocco tastiera, blocco selettore di canale o blocco tastiera e selettore di canale a seconda di come è stata configurata la radio.

Premere il pulsante programmato **Blocco tastiera**.

Sul display viene visualizzato **Bloccata**.

### 8.1.2

## Disattivazione dell'opzione Blocco tastiera

La seguente procedura è applicabile alle opzioni blocco tastiera, blocco selettore di canale o blocco tastiera e selettore di canale a seconda di come è stata configurata la radio.

Premere il pulsante programmato **Blocco tastiera**.

Sul display viene visualizzato **Sbloccata**.

## 8.2

## Livelli di squelch

È possibile regolare il livello di squelch per eliminare la ricezione di chiamate non gradite, la cui forza del segnale è bassa, oppure i canali che presentano un rumore di fondo più elevato del normale.

### Normale

È l'impostazione predefinita.

### Stretto

Questa impostazione consente di eliminare la ricezione di chiamate non gradite e/o i rumori di fondo. È possibile che vengano filtrate anche le chiamate effettuate da posizioni remote.



#### AVVISO:

Si tratta di una funzionalità non disponibile per i canali della banda cittadina che si trovano nella stessa frequenza.

## 8.2.1



## Impostazione dei livelli di squelch

Seguire la procedura per impostare i livelli di squelch sulla radio.

1 Eseguire una delle seguenti operazioni:



- Premere il pulsante programmato **Squelch**. Saltare i passaggi seguenti.
- Premere  per accedere al menu.



2 Premere  o  fino a visualizzare *Utilità*. Premere  per effettuare la selezione.

3 Premere  o  fino a visualizzare *Impost. radio*. Premere  per effettuare la selezione.

4 Premere  o  fino a visualizzare *Squelch*. Premere  per effettuare la selezione.

5 Eseguire una delle seguenti operazioni:

- Premere  o  fino a visualizzare *Normale*. Premere  per effettuare la selezione. Sul display viene visualizzato ✓ accanto alla voce *Normale*.

- Premere  o  fino a visualizzare Stretto. Premere  per effettuare la selezione. Sul display viene visualizzato ✓ accanto alla voce Stretto.

Il display torna automaticamente al menu precedente.

### 8.3

## Livelli di potenza

È possibile personalizzare l'impostazione di potenza alta o bassa per ciascun canale.

### Alto

Consente la comunicazione tra radio che si trovano a notevole distanza.

### Bassa

Consente la comunicazione tra radio che si trovano a breve distanza.













#### AVVISO:







Si tratta di una funzionalità non disponibile per i canali della banda cittadina che si trovano nella stessa frequenza.

### 8.3.1

## Impostazione dei livelli di potenza

Seguire la procedura per impostare i livelli di potenza sulla radio.

- 1 Eseguire una delle seguenti operazioni:
  - Premere il pulsante programmato **Livello potenza**. Saltare i passaggi riportati di seguito.
  - Premere  per accedere al menu.
- 2 Premere  o  fino a visualizzare Utilità. Premere  per effettuare la selezione.
- 3 Premere  o  fino a visualizzare Impost. radio. Premere  per effettuare la selezione.
- 4 Premere  o  fino a visualizzare Potenza. Premere  per effettuare la selezione.
- 5 Eseguire una delle seguenti operazioni:

- Premere  o  fino a visualizzare **Alta**.  
Premere  per effettuare la selezione.  
Sul display viene visualizzato ✓ accanto alla voce **Alta**.
- Premere  o  fino a visualizzare **Bassa**.  
Premere  per effettuare la selezione.  
Sul display viene visualizzato ✓ accanto alla voce **Bassa**.

- 
- 6 Premere a lungo  per tornare alla schermata principale.
- 

## 8.4



## Regolazione della luminosità del display



Seguire la procedura per regolare la luminosità del display sulla radio.



- 1 Eseguire una delle seguenti operazioni:
  - Premere il pulsante programmato **Luminosità**. Saltare i passaggi seguenti.

- Premere  per accedere al menu.

- 
- 2 Premere  o  fino a visualizzare **Utilità**.  
Premere  per effettuare la selezione.

- 
- 3 Premere  o  fino a visualizzare **Impost. radio**. Premere  per effettuare la selezione.

- 
- 4 Premere  o  fino a visualizzare **Luminosità**. Premere  per effettuare la selezione.  
Sul display viene visualizzata la barra di avanzamento.

- 
- 5 Premere  o  per diminuire o aumentare la luminosità del display. Premere  per effettuare la selezione.  
Il valore dell'impostazione va da 1 a 8.
-

## 8.5

## Trasmissione attivata dalla voce (VOX, Voice Operating Transmission)

VOX (Voice Operating Transmission) consente di avviare una chiamata in vivavoce ad attivazione vocale su un canale programmato. La radio trasmette automaticamente per un periodo di tempo programmato ogni volta che il microfono di un accessorio VOX rileva la voce.



### AVVISO:

Si tratta di una funzionalità non disponibile per i canali della banda cittadina che si trovano nella stessa frequenza.

È possibile attivare o disattivare la funzione VOX effettuando una delle seguenti operazioni:

- Spegner e riaccendere la radio per abilitare VOX.
- Cambiare canale con il **selettore di canale** per attivare la funzione VOX.
- Attivare o disattivare la funzione VOX utilizzando il pulsante programmato **VOX** o il menu per attivare o disattivare la funzione.

- Premere il pulsante **PTT** durante il funzionamento della radio per disattivare la funzione VOX.







### AVVISO:



Questa funzione può essere attivata o disattivata solo se è stata abilitata nella radio. Per ulteriori informazioni, contattare il rivenditore o l'amministratore di sistema.

## 8.5.1



## Attivazione o disattivazione della funzione VOX

Seguire la procedura per attivare o disattivare il VOX sulla radio.

- 1 Eseguire una delle seguenti operazioni:
    - Premere il pulsante programmato **VOX**. Saltare i passaggi riportati di seguito.
    - Premere  per accedere al menu.
- 
- 2 Premere  o  fino a visualizzare **Utilità**.  
Premere  per effettuare la selezione.
-







3 Premere  o  fino a visualizzare **Impost. radio**. Premere  per effettuare la selezione.

---

4 Premere  o  fino a visualizzare **VOX**. Premere  per effettuare la selezione.

---

5 Eseguire una delle seguenti operazioni:

- Premere  o  fino a visualizzare **Attivo**. Premere  per effettuare la selezione. Sul display viene visualizzato ✓ accanto alla voce **Attivo**.
  - Premere  o  fino a visualizzare **Disattivo**. Premere  per effettuare la selezione. Sul display viene visualizzato ✓ accanto a **Disattivo**.
- 



#### AVVISO:

Se è attivata la funzione **Tono perm.**, utilizzare una parola di attivazione per iniziare la chiamata. Quindi, dopo aver ricevuto il tono che indica il permesso di parlare, parlare chiaramente nel microfono. Per ulteriori informazioni, vedere [Attivazione o disattivazione del tono Permesso di parlare a pagina 148](#).

## 8.6

### Impostazione del timer di retroilluminazione del display



È possibile impostare la luminosità del display della radio, a seconda delle esigenze. L'impostazione selezionata viene applicata anche ai tasti di navigazione del menu e alla retroilluminazione della tastiera. Seguire la procedura per impostare il timer della retroilluminazione sulla radio.

1 Eseguire una delle seguenti operazioni:

- Premere il pulsante programmato **Retroillum..**. Saltare i passaggi seguenti.
  - Premere  per accedere al menu.
-

2 Premere  o  fino a visualizzare *Utilità*.  
Premere  per effettuare la selezione.



---

3 Premere  o  fino a visualizzare *Impost. radio*. Premere  per effettuare la selezione.

---

4 Premere  o  fino a visualizzare *Display*.  
Premere  per effettuare la selezione.

---

5 Premere  o  fino a visualizzare *Timer retroilluminazione*. Premere  per effettuare la selezione.

---

La retroilluminazione del display e della tastiera viene automaticamente disattivata se l'indicatore LED è disabilitato. Per ulteriori informazioni, vedere [Attivazione o disattivazione degli indicatori LED a pagina 150](#).

8.7

## Attivazione o disattivazione di avvisi e toni della radio



Se necessario, è possibile attivare e disattivare tutti i toni e gli avvisi della radio, ad eccezione del tono di avviso emergenza in arrivo. Seguire la procedura per attivare o disattivare gli avvisi e i toni sulla radio.

1 Eseguire una delle seguenti operazioni:



- Premere il pulsante programmato **Toni/avvisi**. Saltare i passaggi seguenti.
  - Premere  per accedere al menu.
- 

2 Premere  o  fino a visualizzare *Utilità*.  
Premere  per effettuare la selezione.

---



3 Premere  o  fino a visualizzare *Impost. radio*. Premere  per effettuare la selezione.

---

4 Premere  o  fino a visualizzare *Toni/avvisi*. Premere  per effettuare la selezione.

---



5 Premere  o  fino a visualizzare Tutti i toni. Premere  per effettuare la selezione.

---

6 Premere  per attivare o disattivare tutti i toni e gli avvisi. Sul display viene visualizzato uno dei seguenti risultati:

- Se questa opzione è attivata, ✓ viene visualizzato accanto alla voce **Abilitato**.
  - Se questa opzione è disabilitata, ✓ non viene più visualizzato accanto alla voce **Abilitato**.
- 

## 8.8

### Attivazione o disattivazione del tono di accensione



Seguire la procedura per attivare o disattivare il tono di accensione sulla radio.

1 Premere  per accedere al menu.



---

2 Premere  o  fino a visualizzare Utilità. Premere  per effettuare la selezione.

---

3 Premere  o  fino a visualizzare Impost. radio. Premere  per effettuare la selezione.

---

4 Premere  o  fino a visualizzare TONI/avvisi. Premere  per effettuare la selezione.

---

5 Premere  o  fino a visualizzare Accensione. Premere  per effettuare la selezione.

---

6 Premere  per attivare o disattivare il Tono acc.ne. Sul display viene visualizzato uno dei seguenti risultati:

- Se questa opzione è attivata, ✓ viene visualizzato accanto alla voce **Abilitato**.
  - Se questa opzione è disabilitata, ✓ non viene più visualizzato accanto alla voce **Abilitato**.
-



## 8.9

## Impostazione dei livelli di offset volume di avvisi e toni



Questa funzione consente di regolare il volume dei toni/avvisi a un livello più alto o più basso di quello della voce. Seguire la procedura per impostare i livelli di offset del volume di avvisi e toni sulla radio.

- 1 Premere  per accedere al menu.



---



- 2 Premere  o  fino a visualizzare *Utilità*. Premere  per effettuare la selezione.



---

- 3 Premere  o  fino a visualizzare *Impost. radio*. Premere  per effettuare la selezione.



---

- 4 Premere  o  fino a visualizzare *Toni/Avvisi*. Premere  per effettuare la selezione.

- 5 Premere  o  fino a visualizzare *Offset vol.*. Premere  per effettuare la selezione.
- 

- 6 Premere  o  fino a visualizzare il livello di offset del volume desiderato. Viene riprodotto un tono di feedback con il livello di offset del volume corrispondente.
- 

- 7 Eseguire una delle seguenti operazioni:

- Premere  per effettuare la selezione. Il livello di offset del volume richiesto viene salvato.
  - Premere  per uscire. Le modifiche vengono annullate.
- 



## 8.10

## Attivazione o disattivazione del tono Permesso di parlare



Seguire la procedura per attivare o disattivare il tono Permesso di parlare sulla radio.

- 1 Premere  per accedere al menu.



---

- 2 Premere  o  fino a visualizzare *Utilità*.  
Premere  per effettuare la selezione.



---

- 3 Premere  o  fino a visualizzare *Impost. radio*. Premere  per effettuare la selezione.

---

- 4 Premere  o  fino a visualizzare *Toni/avvisi*. Premere  per effettuare la selezione.

---

- 5 Premere  o  fino a visualizzare *Tono perm.*. Premere  per effettuare la selezione.

---

- 6 Premere  per attivare o disattivare la funzione *Tono perm.*.  
Sul display viene visualizzato uno dei seguenti risultati:

- Se questa opzione è attivata, ✓ viene visualizzato accanto alla voce *Abilitato*.
- Se questa opzione è disabilitata, ✓ non viene più visualizzato accanto alla voce *Abilitato*.



## 8.11

## Impostazione delle lingue



Seguire la procedura per impostare le lingue sulla radio.

- 1 Premere  per accedere al menu.



---



- 2 Premere  o  fino a visualizzare *Utilità*.  
Premere  per effettuare la selezione.

---

- 3 Premere  o  fino a visualizzare *Impost. radio*. Premere  per effettuare la selezione.

---







- 4 Premere  o  fino a visualizzare *Lingue*.  
Premere  per effettuare la selezione.



- 5 Premere  o  fino a visualizzare la lingua desiderata. Premere  per effettuare la selezione. Sul display viene visualizzato ✓ accanto alla lingua selezionata.
- 

## 8.12

## Attivazione o disattivazione degli indicatori LED

Seguire la procedura per l'attivazione o la disattivazione degli indicatori LED sulla radio.

- 1 Premere  per accedere al menu.
- 
- 2 Premere  o  fino a visualizzare *Utilità*. Premere  per effettuare la selezione.
- 
- 3 Premere  o  fino a visualizzare *Impost. radio*. Premere  per effettuare la selezione.
- 

- 4 Premere  o  fino a visualizzare *Indicatore LED*. Premere  per effettuare la selezione.
- 

- 5 Premere  per attivare o disattivare l'indicatore LED.

Sul display viene visualizzato uno dei seguenti risultati:

- Se questa opzione è attivata, ✓ viene visualizzato accanto alla voce *Abilitato*.
  - Se questa opzione è disabilitata, ✓ non viene più visualizzato accanto alla voce *Abilitato*.
- 



## 8.13

## Attivazione o disattivazione dello schermo iniziale



È possibile attivare e disattivare lo schermo iniziale completando la seguente procedura.

- 1 Premere  per accedere al menu.



---

- 2 Premere  o  fino a visualizzare *Utilità*.  
Premere  per effettuare la selezione.



---

- 3 Premere  o  fino a visualizzare *Impost. radio*. Premere  per effettuare la selezione.

---

- 4 Premere  o  fino a visualizzare *Display*.  
Premere  per effettuare la selezione.

---

- 5 Premere  o  fino a visualizzare *Schermo iniz.*. Premere  per effettuare la selezione.

---

## 8.14

## Attivazione o disattivazione dell'annuncio vocale

Questa funzione consente alla radio di indicare con un messaggio audio la zona o il canale corrente appena

assegnato dall'utente o il pulsante programmabile che l'utente ha appena premuto.

In genere, questa funzione è utile nel caso in cui un utente abbia difficoltà a leggere le informazioni visualizzate sul display.

È possibile personalizzare questo indicatore audio in base alle esigenze dei clienti. Seguire la procedura per attivare o disattivare gli annunci vocali sulla radio.





### AVVISO:



La funzionalità Annuncio vocale può essere attivata solo in CPS. Se questa opzione è attivata, la funzione Sintesi vocale viene disattivata automaticamente.

- 1 Eseguire una delle seguenti operazioni:
  - Premere il pulsante programmato **Annuncio vocale**. Saltare i passaggi seguenti.
  - Premere  per accedere al menu.



---

- 2 Premere  o  fino a visualizzare *Utilità*.  
Premere  per effettuare la selezione.

---

- 3 Premere  o  fino a visualizzare **Impost. radio**. Premere  per effettuare la selezione.

---

- 4 Premere  o  fino a visualizzare **Annuncio vocale**. Premere  per effettuare la selezione.

---

- 5 Premere  per attivare o disattivare **Annuncio vocale**.
  - Se questa opzione è attivata, ✓ viene visualizzato accanto alla voce **Abilitato**.
  - Se questa opzione è disabilitata, ✓ non viene più visualizzato accanto alla voce **Abilitato**.



## 8.15

## Attivazione o disattivazione della funzionalità di trasferimento delle chiamate automatico.



È possibile impostare la radio in modo che trasferisca automaticamente le chiamate vocali a un'altra radio.

- 1 Premere  per accedere al menu.



---

- 2 Premere  o  fino a visualizzare **Utilità**. Premere  per effettuare la selezione.





---

- 3 Premere  o  fino a visualizzare **Impost. radio**. Premere  per effettuare la selezione.

---

- 4 Premere  o  fino a visualizzare **Trasf. chiam.**. Premere  per effettuare la selezione.

---

- 5 Eseguire una delle seguenti operazioni:
  - Premere  o  per attivare la funzione **Trasf. chiam.**. Se questa opzione è attivata, ✓ viene visualizzato accanto a **Abilitato**.
  - Premere  o  per disattivare la funzione **Trasf. chiam.**. Se questa opzione è disabilitata, ✓ non viene più visualizzato accanto a **Abilitato**.



8.16

## Impostazione del menu Timer



È possibile impostare per quanto tempo la radio resta nel menu prima di tornare automaticamente alla schermata iniziale. Seguire la procedura per impostare il menu Timer.

- 1 Premere  per accedere al menu.



---

- 2 Premere  o  fino a visualizzare *Utilità*.  
Premere  per effettuare la selezione.



---

- 3 Premere  o  fino a visualizzare *Impost. radio*. Premere  per effettuare la selezione.



---

- 4 Premere  o  fino a visualizzare *Display*.  
Premere  per effettuare la selezione.

---

- 5 Premere  o  fino a visualizzare *Menu Timer*. Premere  per effettuare la selezione.

---

- 6 Premere  o  fino a visualizzare l'impostazione desiderata. Premere  per effettuare la selezione.
- 

8.17



## Attivazione o disattivazione del controllo automatico del guadagno per il microfono analogico

La funzione di controllo automatico del guadagno (AGC, Automatic Gain Control) del microfono analogico controlla automaticamente il guadagno del microfono della radio durante la trasmissione su un sistema analogico. Questa funzione riduce il volume dell'audio o potenza l'audio a basso volume fino a un valore preimpostato per garantire un livello omogeneo dell'audio. Seguire la procedura per attivare o disattivare il controllo automatico del guadagno per il microfono analogico sulla radio.



- 1 Premere  per accedere al menu.
-

2 Premere  o  fino a visualizzare **Utilità**.  
Premere  per effettuare la selezione.

---

3 Premere  o  fino a visualizzare **Impost. radio**. Premere  per effettuare la selezione.

---

4 Premere  o  fino a visualizzare **AGC mic** **A**. Premere  per effettuare la selezione.

---

5 Premere  per attivare o disattivare **AGC mic analogico**.

Sul display viene visualizzato uno dei seguenti risultati:

- Se questa opzione è attivata, ✓ viene visualizzato accanto alla voce **Abilitato**.
  - Se questa opzione è disabilitata, ✓ non viene più visualizzato accanto alla voce **Abilitato**.
- 

## Attivazione o disattivazione del controllo automatico del guadagno per il microfono digitale

La funzione di controllo automatico del guadagno (AGC, Automatic Gain Control) del microfono digitale controlla automaticamente il guadagno del microfono della radio durante la trasmissione su un sistema digitale.



Questa funzione riduce il volume dell'audio o potenza l'audio a basso volume fino a un valore preimpostato per garantire un livello omogeneo dell'audio. Seguire la procedura per attivare o disattivare il controllo automatico del guadagno per il microfono digitale sulla radio.

1 Premere  per accedere al menu.

---



2 Premere  o  fino a visualizzare **Utilità**.  
Premere  per effettuare la selezione.

---

3 Premere  o  fino a visualizzare **Impost. radio**. Premere  per effettuare la selezione.

---



- 4 Premere  o  fino a visualizzare AGC mic  
D. Premere  per effettuare la selezione.

- 5 Premere  per attivare o disattivare AGC mic digitale.

Sul display viene visualizzato uno dei seguenti risultati:

- Se questa opzione è attivata, ✓ viene visualizzato accanto alla voce **Abilitato**.
- Se questa opzione è disabilitata, ✓ non viene più visualizzato accanto alla voce **Abilitato**.

## 8.19

### Attivazione o disattivazione dell'audio intelligente



La radio regola automaticamente il volume dell'audio in modo che superi il rumore di fondo dell'ambiente, comprese le origini del rumore stazionarie e non. Si tratta di una funzione di sola ricezione, che non influisce



sull'audio di trasmissione. Seguire la procedura per attivare o disattivare l'audio intelligente sulla radio.

- 1 Eseguire una delle seguenti operazioni:







- Premere il pulsante **Audio intelligente** programmato. Saltare i passaggi riportati di seguito.
- Premere  per accedere al menu.

- 2 Premere  o  fino a visualizzare **Utilità**.  
Premere  per effettuare la selezione.

- 3 Premere  o  fino a visualizzare **Impost. radio**. Premere  per effettuare la selezione.

- 4 Premere  o  fino a visualizzare **Audio intell..** Premere  per effettuare la selezione.

- 5 Eseguire una delle seguenti operazioni:

- Premere  o  fino a visualizzare Attivo. Premere  per effettuare la selezione. Sul display viene visualizzato ✓ accanto alla voce Attivo.
- Premere  o  fino a visualizzare Disattivo. Premere  per effettuare la selezione. Sul display viene visualizzato ✓ accanto a Disattivo.

## 8.20



## Attivazione o disattivazione della funzione Soppresore AF

Questa funzione consente di ridurre al minimo il feedback acustico nelle chiamate ricevute. Seguire la procedura per attivare o disattivare la funzione Soppresore AF sulla radio.

- 1 Eseguire una delle seguenti operazioni:
  - Premere il pulsante programmato **Soppresore AF**. Saltare i passaggi seguenti.



- Premere  per accedere al menu.

- 2 Premere  o  fino a visualizzare Utilità. Premere  per effettuare la selezione.

- 3 Premere  o  fino a visualizzare Impost. radio. Premere  per effettuare la selezione.

- 4 Premere  o  fino a visualizzare Soppresore AF. Premere  per effettuare la selezione.

- 5 Eseguire una delle seguenti operazioni:

- Premere  per attivare la funzione Soppresore AF.
- Premere  per disattivare la funzione Soppresore AF.

Se questa opzione è attivata, ✓ viene visualizzato accanto alla voce Abilitato. Se questa opzione è

disabilitata, ✓ non viene più visualizzato accanto alla voce **Abilitato**.

## 8.21

### Informazioni generali sulla radio



La radio contiene informazioni su diversi parametri generali.

Le informazioni generali della radio vengono riportate di seguito:

- Informazioni sulla batteria.
- ID e alias della radio.
- Versioni del firmware e del codeplug.
- Aggiornamento del software.
- Informazioni sul sistema GNSS.









#### AVVISO:



Premere  per tornare alla schermata precedente. Premere a lungo  per tornare alla schermata principale. La schermata corrente viene chiusa alla scadenza del tempo di inattività.

## 8.21.1

### Accesso alle informazioni sulla batteria

È possibile visualizzare le informazioni sulla batteria della radio.

- 1 Premere  per accedere al menu.
- 2 Premere  o  fino a visualizzare **Utilità**.  
Premere  per effettuare la selezione.
- 3 Premere  o  fino a visualizzare **Info radio**. Premere  per effettuare la selezione.

- 4 Premere  o  fino a visualizzare Info batteria. Premere  per effettuare la selezione.

**AVVISO:**

Solo per batterie **IMPRES**: Sul display viene visualizzato il messaggio Ricondiziona batteria se la batteria deve essere ricondizionata con un caricabatteria IMPRES. Alla fine del processo di ricondizionamento, sul display vengono visualizzate le informazioni sulla batteria.

Sul display vengono visualizzate le informazioni sulla batteria.

**AVVISO:**



Per batterie non supportate, sul display viene visualizzato il messaggio Batteria sconosciuta.



- Premere il pulsante programmato **ID e alias della radio**. Saltare i passaggi seguenti. Viene emesso un tono indicatore positivo.

È possibile premere il pulsante programmato **ID e alias della radio** per tornare alla schermata precedente.

- Premere  per accedere al menu.

- 
- 2 Premere  o  fino a visualizzare Utilità. Premere  per effettuare la selezione.

- 
- 3 Premere  o  fino a visualizzare Info radio. Premere  per effettuare la selezione.

- 
- 4 Premere  o  fino a visualizzare ID personale. Premere  per effettuare la selezione.
- Nella prima riga di testo viene visualizzato l'alias della radio. Nella seconda riga di testo viene visualizzato l'ID della radio.

## 8.21.2

**Controllo dell'ID e dell'alias della radio**



- 1 Eseguire una delle seguenti operazioni:

## 8.21.3



## Controllo della versione del firmware e del codeplug

- 1 Premere  per accedere al menu.



---

- 2 Premere  o  fino a visualizzare *Utilità*.  
Premere  per effettuare la selezione.

---

- 3 Premere  o  fino a visualizzare *Info radio*. Premere  per effettuare la selezione.

---

- 4 Premere  o  fino a visualizzare *Versioni*. Premere  per effettuare la selezione.  
Sul display viene visualizzata la versione corrente del firmware e del codeplug.

---



## 8.21.4

## Controllo delle informazioni sull'aggiornamento del software



Questa funzione mostra l'ora e la data dell'ultimo aggiornamento del software eseguito tramite OTAP o Wi-Fi. Seguire la procedura per verificare le informazioni sull'aggiornamento del software sulla radio.

- 1 Premere  per accedere al menu.



---

- 2 Premere  o  fino a visualizzare *Utilità*.  
Premere  per effettuare la selezione.

---

- 3 Premere  o  fino a visualizzare *Info radio*. Premere  per effettuare la selezione.

---

- 4 Premere  o  fino a visualizzare *Agg. to sw*. Premere  per effettuare la selezione.  
Sul display vengono visualizzate l'ora e la data dell'aggiornamento software più recente.

---

Il menu per l'aggiornamento software è disponibile solo dopo il completamento di almeno una sessione OTAP o Wi-Fi. Per ulteriori informazioni, vedere [Programmazione Over-the-air a pagina 132](#).

## 8.22



### RSSI (Received Signal Strength Indicator)

Questa funzione consente di visualizzare i valori RSSI (Received Signal Strength Indicator).

Nell'angolo superiore destro del display viene visualizzata l'icona **RSSI**. Vedere [Icône del display](#) per ulteriori informazioni sull'icona **RSSI**.

#### 8.22.1

### Visualizzazione dei valori RSSI

Nella schermata iniziale, premere tre volte  e premere subito dopo  tre volte, il tutto in 5 secondi.

---

Sul display compaiono i valori RSSI correnti.

Per tornare alla schermata principale, tenere premuto



## 8.23

### Impostazione funzioni da pannello frontale

È possibile personalizzare determinati parametri delle funzioni da Impostazione funzioni da pannello frontale (FPP) per ottimizzare l'uso della radio.

I seguenti pulsanti consentono di visionare tutti i parametri delle funzioni.

#### **Pulsante di navigazione sinistro/destro**

Premere per scorrere le opzioni in orizzontale o in verticale oppure per aumentare o diminuire i valori.

#### **Pulsante Menu/OK**

Premere per selezionare l'opzione o accedere a un sottomenu.

#### **Pulsante Invio/Home**

Premere brevemente per tornare al menu precedente o per uscire dalla schermata di selezione.

La pressione prolungata consente di tornare in qualsiasi momento alla schermata principale.



8.24

## Visualizzazione dei dettagli del certificato Wi-Fi aziendale



È possibile visualizzare i dettagli del certificato Wi-Fi aziendale selezionato.

- 1 Premere  per accedere al menu.



---

- 2 Premere  o  fino a visualizzare Utilità. Premere  per effettuare la selezione.

---

- 3 Premere  o  per selezionare Menu certificato. Premere  per effettuare la selezione.  
✓ viene visualizzato accanto ai certificati pronti.

---

- 4 Premere  o  fino a visualizzare il certificato desiderato. Premere  per effettuare la selezione.

---

La radio visualizza i dettagli completi del certificato.



### AVVISO:

Per i certificati non pronti, il display mostra solo lo stato.

## Garanzia per batterie e caricabatteria

### Garanzia di fabbricazione

Si garantisce il prodotto da difetti di fabbricazione nelle normali condizioni d'uso e servizio.

Tutte le batterie MOTOTRBO	24 mesi
Caricabatteria IMPRES (singoli e multipli, senza display)	24 mesi
Caricabatteria IMPRES (multipli con display)	12 mesi

### Garanzia di capacità

Garantisce l'80% della capacità nominale durante l'intero periodo di garanzia.

Batterie al nichel-idruro di metallo (NiMH) o ioni di litio (Li-Ion)	12 mesi
Batterie IMPRES, se usate esclusivamente con caricabatteria IMPRES	18 mesi



## Garanzia limitata

### PRODOTTI DI COMUNICAZIONE MOTOROLA SOLUTIONS

#### I. COPERTURA E DURATA DELLA GARANZIA:

Motorola Solutions, Inc. ("Motorola Solutions") garantisce l'assenza di difetti di materiali e di fabbricazione nei prodotti di comunicazione fabbricati da Motorola Solutions elencati di seguito ("Prodotto"), soggetti alle normali condizioni d'uso e di servizio per un periodo di tempo che decorre dalla data di acquisto, come riportato di seguito:

Radio portatili	Due (2) anni
Accessori del prodotto (batterie e caricabatteria esclusi)	Un (1) anno

Motorola Solutions, a propria discrezione, offre la riparazione (gratuita) del Prodotto (con componenti nuovi o rifabbricati), la sostituzione (gratuita) (con un Prodotto

nuovo o rifabbricato) o il rimborso del prezzo di acquisto del Prodotto durante il periodo di garanzia, sempre che questo venga restituito secondo quanto stabilito dai termini della presente garanzia. Le parti o le schede sostituite sono garantite per il periodo di validità restante della garanzia originale applicabile. Tutte le parti sostituite del Prodotto diventeranno proprietà di Motorola Solutions.

Motorola Solutions estende la presente garanzia limitata esplicita solo all'acquirente originale (utente finale). La presente garanzia non può essere né assegnata né trasferita a terzi. Questa è la garanzia completa del Prodotto fabbricato da Motorola Solutions. Motorola Solutions non si assume alcun obbligo o alcuna responsabilità per aggiunte o modifiche apportate alla presente garanzia senza il previo consenso scritto e firmato da un incaricato Motorola Solutions.

Fatto salvo un accordo separato tra Motorola Solutions e l'acquirente originale (utente finale) del Prodotto, Motorola Solutions non garantisce gli interventi di installazione, manutenzione o riparazione del Prodotto.

Motorola Solutions non può essere ritenuta responsabile in alcun modo delle apparecchiature accessorie non fornite da Motorola Solutions che sono collegate o altrimenti utilizzate assieme al Prodotto, né del funzionamento del Prodotto utilizzato unitamente alle suddette

apparecchiature accessorie, che sono espressamente escluse dalla presente garanzia. Alla luce dell'unicità di ogni sistema con il quale il Prodotto può essere utilizzato, Motorola Solutions declina ogni responsabilità per la portata, la copertura o il funzionamento dell'intero sistema entro i termini della presente garanzia.

## II. DISPOSIZIONI GENERALI

Questa garanzia illustra le responsabilità di Motorola Solutions in relazione al Prodotto. La riparazione, la sostituzione o il rimborso del prezzo di acquisto, a discrezione di Motorola Solutions, sono da considerarsi l'unico rimedio disponibile. LA PRESENTE GARANZIA SOSTITUISCE OGNI ALTRA GARANZIA ESPLICITA. LE GARANZIE IMPLICITE, COMPRESSE A SCOPO ESEMPLIFICATIVO LE GARANZIE IMPLICITE DI COMMERCIALIZZABILITÀ E IDONEITÀ PER UN PARTICOLARE SCOPO, SONO LIMITATE AL PERIODO DI VALIDITÀ DELLA PRESENTE GARANZIA LIMITATA. MOTOROLA SOLUTIONS NON SARÀ IN ALCUN CASO RESPONSABILE DEI DANNI ECCEDENTI IL PREZZO D'ACQUISTO DEL PRODOTTO, NÉ DI QUALSIVOGLIA MANCATO UTILIZZO DEL PRODOTTO O DI PERDITA DI TEMPO, INCONVENIENTE, PERDITA COMMERCIALE, LUCRO CESSANTE O PERDITA DI RISPARMI NÉ DI

QUALSIASI ALTRO DANNO INCIDENTALE, SPECIALE O CONSEGUENZIALE IMPUTABILE ALL'UTILIZZO O ALL'IMPOSSIBILITÀ DI UTILIZZARE TALE PRODOTTO, ENTRO I LIMITI CHE POSSONO ESSERE ESCLUSI DALLA PORTATA APPLICATIVA DELLA LEGGE.

## III. DIRITTI LEGATI ALLE LEGGI STATALI:

ALCUNI STATI NON AMMETTONO L'ESCLUSIONE O LA LIMITAZIONE DI DANNI DIRETTI O INDIRETTI NÉ LA LIMITAZIONE DEL PERIODO DI VALIDITÀ DI UNA GARANZIA IMPLICITA; PERTANTO, IN QUESTO CASO, LA SUDETTA LIMITAZIONE O LE SUDETTE ESCLUSIONI NON SONO APPLICABILI.

La presente garanzia conferisce diritti legali specifici. È possibile che altri diritti siano applicabili e che questi siano soggetti a variazioni da Stato a Stato.

## IV. RIPARAZIONE IN GARANZIA

Per usufruire della riparazione in garanzia, è richiesta la ricevuta d'acquisto recante la data dell'acquisto e il numero di serie del Prodotto; inoltre, il Prodotto deve essere consegnato o inviato a un centro di riparazione autorizzato

(franco spese di spedizione ed assicurazione). Il servizio di garanzia Motorola Solutions verrà effettuato in uno dei luoghi autorizzati per il servizio di garanzia. Per facilitare le procedure per la riparazione in garanzia, si consiglia di contattare prima l'azienda (ad esempio, il service provider o rivenditore) presso la quale è stato acquistato il Prodotto. È inoltre possibile chiamare Motorola Solutions al numero 1-800-927-2744.

## V. COSA NON COPRE LA PRESENTE GARANZIA

- 1 Difetti o danni derivanti da un utilizzo del Prodotto diverso da quello normale e abituale.
- 2 Difetti o danni derivanti da un uso non appropriato, incidenti, contatto con liquidi o negligenza.
- 3 Difetti o danni derivanti da procedure improprie di test, funzionamento, manutenzione, installazione, alterazione, modifica o regolazione.
- 4 Rottura o danni alle antenne se non causati direttamente da difetti di fabbricazione e dei materiali.
- 5 Un Prodotto sottoposto a modifiche, disassemblaggi o riparazioni non autorizzati (inclusa, senza limitazioni, l'aggiunta di apparecchiatura non fornita da Motorola

Solutions al Prodotto) che possono influire negativamente sulle prestazioni del Prodotto o interferire con l'ispezione e il collaudo del Prodotto previsti dalla garanzia standard di Motorola Solutions per la verifica di una richiesta di garanzia.

- 6 Un Prodotto il cui numero di serie è stato rimosso o reso illeggibile.
- 7 Batterie ricaricabili se:
  - I sigilli presenti sull'alloggiamento delle celle della batteria sono rotti o mostrano chiari segni di contraffazione.
  - I danni o i difetti sono imputabili al processo di ricarica o all'utilizzo della batteria in apparecchiature o servizi diversi da quelli esplicitamente previsti per il Prodotto.
- 8 Spese di trasporto fino al magazzino delle riparazioni.
- 9 Un Prodotto che, in seguito a un'alterazione illegale o non autorizzata del software/firmware presente nel Prodotto, non funzioni in conformità con le specifiche pubblicate da Motorola Solutions o con l'etichetta della certificazione FCC in vigore per il Prodotto al momento della sua distribuzione iniziale da parte di Motorola Solutions.

- 10 Graffi o altri danni di natura estetica alle superfici del Prodotto che non abbiano conseguenze sul suo funzionamento.
- 11 Usura e logoramento dovuti a cause normali e consuetudinarie.

## VI. DISPOSIZIONI RELATIVE A BREVETTI E SOFTWARE

Motorola Solutions prenderà parte, a proprie spese, a qualsiasi causa legale intentata contro l'acquirente finale in base a un reclamo che dichiara che il Prodotto o componenti del Prodotto violano un brevetto degli Stati Uniti; inoltre, Motorola Solutions si impegna a pagare costi e danni riconosciuti a carico dell'acquirente in qualsiasi causa legale e attribuibili a tale reclamo, ma tale partecipazione e i relativi pagamenti sono da intendersi soggetti alle seguenti condizioni:

- 1 Motorola Solutions deve ricevere immediata notifica scritta da parte dell'acquirente in seguito alla ricezione del reclamo sopra descritto.
- 2 Motorola Solutions sarà l'unico soggetto coinvolto nella causa e unico responsabile di tutte le negoziazioni volte al raggiungimento della risoluzione o compromesso e

- 3 nel caso in cui il Prodotto o le parti diventino o, a giudizio di Motorola Solutions, possano diventare oggetto di una rivendicazione basata sull'infrazione di un brevetto degli Stati Uniti, detto acquirente permetta a Motorola Solutions, a sua discrezione e spese, di acquisire per conto dell'acquirente stesso il diritto di continuare a utilizzare il Prodotto o le parti oppure di sostituire o modificare lo stesso in modo che non contravvenga al brevetto oppure di conferire a detto acquirente un credito rispetto al Prodotto o alle parti equivalente al deprezzamento e di accettare la restituzione dello stesso. Il deprezzamento sarà equivalente all'ammontare annuo relativo alla durata di vita del Prodotto o delle parti come stabilito da Motorola Solutions.

Motorola Solutions declina ogni responsabilità nei confronti di qualsiasi rivendicazione basata sull'infrazione di un brevetto conseguente o imputabile al Prodotto o alle parti fornite con software, apparecchi o dispositivi non Motorola Solutions, né sarà ritenuta responsabile per l'uso delle apparecchiature accessorie o di software non fornite da Motorola Solutions, che siano installate o utilizzate assieme al Prodotto. La succitata dichiarazione definisce la completa responsabilità di Motorola Solutions relativamente all'infrazione di brevetti da parte del Prodotto e di qualsiasi parte dello stesso.

Le leggi in vigore negli Stati Uniti e in altri Paesi accordano a Motorola Solutions alcuni diritti esclusivi riservati al software Motorola Solutions protetto da copyright, come i diritti esclusivi a riprodurre e distribuire copie di tale software. Il software Motorola Solutions può essere utilizzato solo con il Prodotto in cui è stato originalmente incorporato; è, pertanto, vietata la sostituzione, la riproduzione, la distribuzione, la modifica in qualsiasi modo e con qualsiasi mezzo di detto software in tale Prodotto oppure il suo utilizzo per creare software derivati dallo stesso. È vietato qualsiasi altro uso di detto software di Motorola Solutions, compresi, senza limiti, l'alterazione, la modifica, la riproduzione, la distribuzione o la decodifica oppure l'esercizio di diritti nei riguardi dello stesso. Non viene concessa per implicazione, per eccezione o in altro modo alcuna licenza nell'ambito di copyright o diritti di brevetto di Motorola Solutions.











## VII. LEGISLAZIONE APPLICABILE





La presente garanzia è disciplinata dalle leggi dello Stato dell'Illinois, Stati Uniti.

# Spis treści







Ważne informacje dotyczące bezpieczeństwa.....	11
Wersja oprogramowania.....	12
Prawa autorskie.....	13
Prawa autorskie do oprogramowania komputerowego.....	15
Konserwowanie radiotelefonu.....	16
Rozdział 1 : Introduction (Wprowadzenie).....	18
1.1 Informacje dotyczące ikon.....	18
Rozdział 2 : Wprowadzenie.....	19
2.1 Ładowanie akumulatora.....	19
2.2 Montaż akumulatora.....	19
2.3 Podłączanie anteny.....	21
2.4 Montaż futerału.....	22
2.5 Nakładanie osłony złącza uniwersalnego....	22
2.6 Podłączanie złącza akcesoriów.....	23
2.7 Włączanie radiotelefonu.....	23
2.8 Wyłączanie radiotelefonu.....	24
2.9 Regulacja głośności.....	24
Rozdział 3 : Elementy sterujące radiotelefonu.....	25









3.1 Programowalne przyciski.....	26
3.1.1 Konfigurowalne funkcje radiotelefonu.....	26
3.1.2 Konfigurowalne ustawienia/narzędzia.....	29
3.1.3 Dostęp do zaprogramowanych funkcji.....	29
3.2 Przycisk Push-to-Talk.....	30
3.3 Tryby konwencjonalny analogowy i cyfrowy.....	30
3.4 IP Site Connect.....	31
3.5 Capacity Plus — Pojedyncza stacja.....	32
3.6 Capacity Plus — Wiele stacji.....	32
Rozdział 4 : Wskaźniki statusu.....	34
4.1 Ikony.....	34
4.2 Wskaźniki LED.....	38
4.3 Dźwięki.....	39
4.3.1 Sygnały dźwiękowe.....	40
4.3.2 Sygnały wskaźnikowe.....	40
Rozdział 5 : Wybór strefy i kanału.....	41
5.1 Wybieranie stref.....	41
5.2 Wybieranie kanałów.....	41

Rozdział 6 : Połączenia.....	43	6.5.2 Odbieranie połączeń telefonicznych jako wywołań grupowych 	53
6.1 Połączenia grupowe.....	44	6.5.3 Odbieranie połączeń telefonicznych jako wywołań indywidualnych 	54
6.1.1 Inicjowanie połączeń grupowych...	44	6.5.4 Odbieranie połączeń telefonicznych jako wywołań ogólnych 	54
6.1.2 Odbieranie połączeń grupowych...	44	6.6 Inicjowanie przerwania do transmisji 	55
6.2 Połączenia prywatne 	46	6.7 Połączenia głosowe z rozgłaszaniem.....	56
6.2.1 Inicjowanie połączeń prywatnych 	46	6.7.1 Nawiązywanie połączeń głosowych z rozgłaszaniem.....	56
6.2.2 Odbieranie połączeń prywatnych 	47	6.7.2 Odbieranie połączeń głosowych z rozgłaszaniem.....	57
6.3 Połączenia ogólne.....	47	6.8 Połączenia niezadresowane.....	57
6.3.1 Odbieranie połączeń ogólnych.....	48	6.8.1 Inicjowanie połączeń niezadresowanych.....	58
6.3.2 Inicjowanie połączeń ogólnych.....	48	6.8.2 Odbieranie połączeń niezadresowanych.....	58
6.4 Połączenia selektywne 	49	6.9 Tryb OVCM (kanał otwarty).....	59
6.4.1 Inicjowanie połączeń selektywnych.....	49	6.9.1 Inicjowanie połączeń OVCM.....	59
6.4.2 Odbieranie połączeń selektywnych 	50	6.9.2 Odbieranie połączeń OVCM.....	60
6.5 Połączenia telefoniczne 	50		
6.5.1 Nawiązywanie połączeń telefonicznych przy pomocy przycisku programowalnego 	51		



Rozdział 7 : Funkcje zaawansowane.....	62	7.5.2 Wysyłanie sygnału kontroli radiotelefonu przy pomocy Listy kontaktów 	70
7.1 Talkaround.....	62	7.6 Listy skanowania.....	71
7.1.1 Przełączanie między trybem Talkaround i przemiennika.....	62	7.6.1 Przeglądanie wpisów na liście skanowania.....	71
7.2 Funkcja nasłuchu .....	63	7.6.2 Dodawanie nowych wpisów do listy skanowania.....	72
7.2.1 Nasłuch kanałów.....	63	7.6.3 Usuwanie wpisów z listy skanowania.....	73
7.2.2 Stały nasłuch .....	63	7.6.4 Ustawianie priorytetu wpisów na liście skanowania.....	74
7.2.2.1 Włączanie i wyłączanie stałego nasłuchu.....	63	7.7 Skanowanie.....	74
7.3 Przypomnienie kanału głównego.....	64	7.7.1 Włączanie/wyłączanie skanowania.....	75
7.3.1 Wyciszyć przypomnienie kanału głównego.....	64	7.7.2 Odbieranie transmisji podczas skanowania.....	76
7.3.2 Ustawianie nowego kanału głównego.....	65	7.7.3 Eliminacja kanałów niepożądanych.....	76
7.4 Zdalny nasłuch.....	65	7.7.4 Przywracanie kanałów niepożądanych.....	77
7.4.1 Inicjowanie monitora zdalnego.....	66	7.8 Skanowanie głosujące 	77
7.4.2 Inicjowanie nasłuchów zdalnych przy pomocy Listy kontaktów .....	67		
7.4.3 Inicjowanie nasłuchu zdalnego przy pomocy wybierania ręcznego .....	68		
7.5 Kontrola radiotelefonu 	69		
7.5.1 Wysyłanie sygnału kontroli radiotelefonu 	70		



7.9 Ustawienia kontaktów.....	78	7.10.8 Narastanie głośności tonu alarmu.....	88
7.9.1 Inicjowanie połączeń grupowych przy pomocy Listy kontaktów.....	79	7.11 Dynamiczny alias rozmówcy.....	88
7.9.2 Inicjowanie połączeń prywatnych przy pomocy Listy kontaktów  .....	80	7.11.1 Przeglądanie listy aliasów rozmówców.....	88
7.9.3 Ustawianie domyślnego kontaktu  .....	80	7.11.2 Inicjowanie połączenia indywidualnego z listy aliasów rozmówców.....	88
7.10 Ustawienia wskaźnika połączenia.....	81	7.12 Funkcje rejestru połączeń .....	89
7.10.1 Włączanie lub wyłączanie dzwonek wywołania dla sygnału wywołania.....	81	7.12.1 Przeglądanie ostatnich połączeń .....	89
7.10.2 Włączanie lub wyłączanie dzwonek dla wywołań indywidualnych  .....	82	7.12.2 Usuwanie połączenia z Listy połączeń  .....	90
7.10.3 Włączanie lub wyłączanie dzwonek dla wywołań selektywnych  .....	83	7.12.3 Przeglądanie szczegółów listy połączeń  .....	91
7.10.4 Włączanie lub wyłączanie dzwonek dla wiadomości tekstowych  .....	84	7.13 Alert połączenia.....	91
7.10.5 Przypisywanie stylów dzwonka....	84	7.13.1 Reagowanie na alerty połączenia.....	91
7.10.6 Wybierz Typ dzwonka alertu.....	85	7.13.2 Inicjowanie alertów połączenia przy pomocy Listy kontaktów.....	92
7.10.7 Konfigurowanie Typu wibracji.....	87	7.13.3 Inicjowanie alertów połączenia....	93
		7.14 Tryb wyciszony.....	93
		7.14.1 Włączanie trybu wyciszenia.....	94

7.14.2 Ustawianie timera trybu wyciszenia.....	94	7.16.2 Ponowne wysyłanie wiadomości tekstowych.....	104
7.14.3 Wyjście z Trybu wyciszenia.....	95	7.16.3 Przekazywanie wiadomości tekstowych  .....	105
7.15 Tryb alarmowy .....	95	7.16.4 Przeglądanie wysłanych wiadomości tekstowych  .....	106
7.15.1 Wysyłanie informacji alarmowych.....	97	7.16.5 Wysyłanie wysłanych wiadomości tekstowych  .....	106
7.15.2 Wysyłanie informacji alarmowych z wywołaniem.....	98	7.16.6 Usuwanie wszystkich wysłanych wiadomości tekstowych z folderu Wysłane.....	107
7.15.3 Sygnały alarmowe z funkcją awaryjnej aktywacji mikrofonu.....	99	7.16.7 Odpowiadanie na wiadomości tekstowe  .....	108
7.15.4 Wysyłanie informacji alarmowych z żądaniem połączenia głosowego  .....	100	7.16.8 Wyświetlanie wiadomości tekstowych.....	109
7.15.5 Odbieranie informacji alarmowych.....	100	7.16.9 Usuwanie wiadomości tekstowych ze Skrzynki odbiorczej.....	109
7.15.6 Ponowne inicjowanie trybu alarmowego.....	101	7.16.10 Usuwanie wszystkich wiadomości tekstowych ze Skrzynki odbiorczej  .....	110
7.15.7 Wyjście z trybu awaryjnego po wysłaniu wywołania alarmowego.....	102	7.17 Analogowa aktualizacja stanu  .....	111
7.16 Wiadomości tekstowe .....	102	7.17.1 Wysyłanie aktualizacji stanu do zaprogramowanego kontaktu  .....	111
7.16.1 Wysyłanie krótkich wiadomości tekstowych  .....	103		

7.17.2 Wyświetlanie szczegółowych informacji o 5-tonowym stanie.....	112	7.22.1 Włączanie lub wyłączanie zawieszania odpowiedzi.....	121
7.18 Kod analogowy wiadomości.....	113	7.23 Zabezpieczenia 	121
7.18.1 Wysyłanie wiadomości kodowanych MDC do dyspozytorów 	113	7.23.1 Blokowanie radiotelefonów 	122
7.18.2 Wysyłanie wiadomości kodowanych 5-tonowo do kontaktów 	114	7.23.2 Blokowanie radiotelefonów przy pomocy Listy kontaktów 	122
7.19 Ustawienie domyślnego kontaktu 5-tonowego.....	115	7.23.3 Blokowanie radiotelefonów przy pomocy wybierania ręcznego 	124
7.20 Nawiązywanie połączeń 5-tonowych.....	115	7.23.4 Odblokowywanie radiotelefonów 	125
7.20.1 Otrzymywanie połączeń 5-tonowych.....	116	7.23.5 Odblokowywanie radiotelefonów przy pomocy Listy kontaktów 	126
7.20.2 Wysyłanie 5-tonowej informacji alarmowej.....	116	7.23.6 Odblokowywane radiotelefonów przy pomocy wybierania ręcznego 	127
7.20.3 Wysyłanie 5-tonowego sygnału alarmowego z żądaniem połączenia głosowego.....	117	7.24 Praca w pojedynkę.....	128
7.20.4 Odbieranie 5-tonowej informacji alarmowej.....	118	7.25 Blokada hasłem.....	129
7.21 Prywatne 	118	7.25.1 Uzyskiwanie dostępu do radiotelefonu za pomocą hasła.....	129
7.21.1 Włączanie/wyłączanie prywatności 	120	7.25.2 Odblokowywanie radiotelefonów ze stanu zablokowania.....	130
7.22 Zawieszenie odpowiedzi.....	120	7.25.3 Włączanie i wyłączanie blokady hasła.....	130
		7.25.4 Zmiana haseł.....	131

7.26 Lista powiadomień.....	132	8.1.1 Opcja włączania blokady klawiatury.....	142
7.26.1 Dostęp do Listy powiadomień....	133	8.1.2 Opcja wyłączenia blokady klawiatury.....	142
7.27 System ARTS (Auto-Range Transponder System) 	133	8.2 Poziomy blokady szumów.....	143
7.28 Programowanie drogą radiową 	134	8.2.1 Konfigurowanie poziomów blokady szumów.....	143
7.29 Praca Wi-Fi.....	135	8.3 Poziomy mocy.....	144
7.29.1 Włączanie i wyłączenie Wi-Fi....	136	8.3.1 Ustawianie poziomów mocy.....	144
7.29.2 Zdalne włączanie i wyłączenie Wi-Fi za pomocą wyznaczonego radiotelefonu (sterowanie indywidualne).....	137	8.4 Regulacja jasności wyświetlacza.....	145
7.29.3 Zdalne włączanie i wyłączenie Wi-Fi za pomocą wyznaczonego radiotelefonu (sterowanie grupowe)....	138	8.5 Nadawanie uruchamiane głosem.....	145
7.29.4 Podłączanie do punktu dostępowego sieci.....	139	8.5.1 Włączanie lub wyłączenie funkcji nadawania uruchamianego głosem.....	146
7.29.5 Sprawdzanie stanu połączenia Wi-Fi.....	140	8.6 Ustawianie timera podświetlenia wyświetlacza.....	147
7.29.6 Wyświetlanie szczegółowych informacji z punktami dostępu do sieci.	140	8.7 Włączanie/wyłączenie dźwięków/alertów radiotelefonu.....	148
Rozdział 8 : Narzędzia.....	142	8.8 Włączanie lub wyłączenie dźwięku uruchamiania.....	149
8.1 Opcje blokady klawiatury.....	142	8.9 Ustawianie wyrównania poziomu głośności dźwięków/alertów.....	149
		8.10 Włączanie lub wyłączenie sygnału zezwolenia na rozmowę.....	150

8.11 Ustawienia języków.....	151
8.12 Włączanie/wyłączanie wskaźników LED.	151
8.13 Włączanie i wyłączanie ekranu powitalnego.....	152
8.14 Włączanie i wyłączanie funkcji komunikatów głosowych.....	153
8.15 Włączanie i wyłączanie funkcji automatycznego przekierowywania połączeń.	154
8.16 Ustawienia menu ogr.....	154
8.17 Włączanie lub wyłączanie szyfrowania mikrofonu analogowego AGC.....	155
8.18 Włączanie lub wyłączanie mikrofonu cyfrowego AGC.....	156
8.19 Włączanie lub wyłączanie dźwięku inteligentnego.....	157
8.20 Włączanie i wyłączanie funkcji tłumienia sprzężenia akustycznego  .....	158
8.21 Ogólne informacje dotyczące radiotelefonu.....	158
8.21.1 Wyświetlanie informacji dotyczących akumulatora.....	159
8.21.2 Sprawdzanie aliasu oraz ID radiotelefonu.....	160

8.21.3 Sprawdzanie wersji oprogramowania sprzętowego i wersji Codeplug.....	161
8.21.4 Sprawdzanie informacji dotyczących aktualizacji oprogramowania.....	161
8.22 Wskaźnik siły odbieranego sygnału.....	162
8.22.1 Przeglądanie wartości RSSI.....	162
8.23 Programowanie przedniego panelu.....	162
8.24 Wyświetlanie szczegółowych informacji o certyfikacie firmowej sieci Wi-Fi.....	163
Gwarancja na akumulatory i ładowarki.....	164
Gwarancja jakości wykonania.....	164
Gwarancja pojemności.....	164
Ograniczona gwarancja.....	165
PRODUKTY TELEKOMUNIKACYJNE FIRMY MOTOROLA SOLUTIONS.....	165
I. CO OBEJMUJE GWARANCJA I PRZEZ JAKI OKRES.....	165
II. POSTANOWIENIA OGÓLNE:.....	166
III. PRZEPISY PAŃSTWOWE:.....	166
IV. JAK DOKONAĆ NAPRAWY GWARANCYJNEJ.....	166

V. CZEGO NIE OBEJMUJE GWARANCJA....	167
VI. POSTANOWIENIA PATENTOWE I DOTYCZĄCE OPROGRAMOWANIA:.....	168
VII. PRAWO WŁAŚCIWE.....	169

# Ważne informacje dotyczące bezpieczeństwa

---

## Informacje na temat bezpieczeństwa produktu i działania fal radiowych dla radiotelefonów przenośnych



### **PRZESTROGA:**

**Użytkowanie tego radiotelefonu jest ograniczone wyłącznie do celów zawodowych.**

Zgodnie z obowiązującymi normami i przepisami przed rozpoczęciem korzystania z urządzenia należy zapoznać się z podręcznikiem „Informacje na temat bezpieczeństwa produktu i działania fal radiowych dwukierunkowych radiotelefonów przenośnych”, który zawiera instrukcje gwarantujące bezpieczne użytkowanie oraz uwagi dotyczące energii o częstotliwości radiowej.

## Wersja oprogramowania

---

Wszystkie funkcje opisane w poniższych sekcjach są obsługiwane przez oprogramowanie w wersji **R02.21.01.0000** lub nowszej.

Patrz [Sprawdzanie wersji oprogramowania sprzętowego i wersji Codeplug na str. 161](#) , aby określić oprogramowanie radiotelefonu.

Więcej informacji można uzyskać od sprzedawcy lub administratora.



## Prawa autorskie

---

Produkty firmy Motorola Solutions opisane w tym dokumencie mogą obejmować autorskie programy komputerowe firmy Motorola Solutions. Prawo w Stanach Zjednoczonych i innych krajach zapewnia firmie Motorola Solutions pewne wyłączne prawa do programów komputerowych chronionych prawem autorskim. Wszelkie chronione prawem autorskim programy firmy Motorola Solutions zawarte w produktach Motorola opisanych w tym dokumencie nie mogą być kopiowane ani reprodukowane w jakikolwiek sposób bez wyraźnej pisemnej zgody firmy Motorola Solutions.

© 2022 Motorola Solutions, Inc. Wszelkie prawa zastrzeżone.

Żadna część niniejszego dokumentu nie może być powielana, przesyłana, przechowywana w systemie wyszukiwania danych ani tłumaczona na żaden język lub język komputerowy, w jakiegokolwiek formie i w jakikolwiek sposób, bez uprzedniej pisemnej zgody firmy Motorola Solutions, Inc.

Ponadto zakup produktów firmy Motorola Solutions nie może być uważany za przekazanie — w sposób bezpośredni, dorozumiany, na podstawie wcześniejszych oświadczeń lub w jakikolwiek inny — licencji chronionych

prawami autorskimi, patentami lub zgłoszeniami patentowymi, należących do firmy Motorola Solutions. Wyjątek stanowi zwykła, niewyłączna, wolna od opłat licencja, jaka zgodnie z prawem jest skutkiem transakcji sprzedaży produktu.

### Zastrzeżenie

Należy pamiętać, że niektóre funkcje, instalacje i możliwości opisane w tym dokumencie mogą nie mieć zastosowania do lub nie być licencjonowane do użytku z określonym systemem, lub mogą być zależne od cech określonej przewoźnej jednostki abonenckiej lub konfiguracji niektórych parametrów. Aby uzyskać więcej informacji, należy zwrócić się do osoby kontaktowej firmy Motorola Solutions.

### Znaki towarowe

MOTOROLA, MOTO, MOTOROLA SOLUTIONS oraz stylizowane logo M są znakami towarowymi lub zastrzeżonymi znakami towarowymi firmy Motorola Trademark Holdings, LLC i są używane na licencji. Wszystkie inne znaki towarowe należą do odpowiednich właścicieli.

## Zwartość Open Source

Niniejszy produkt zawiera oprogramowanie typu Open Source. Korzystanie z niego jest objęte licencją. Pełną zawartość not prawnych dotyczących oprogramowania Open Source oraz kwestii przypisania własności można znaleźć na nośniku instalacyjnym produktu.

danym państwie u miejscowego sprzedawcy urządzeń lub w centrum serwisowym.

## Dyrektywa Unii Europejskiej (UE) dotycząca zużytego sprzętu elektrycznego i elektronicznego (WEEE)



■ Dyrektywa WEEE wymaga, aby produkty sprzedawane do krajów Unii Europejskiej były oznaczone etykietą z symbolem przekreślonego kosza, umieszczoną na urządzeniu (lub, w niektórych przypadkach, na opakowaniu).

Zgodnie z definicją dyrektywy WEEE etykieta z symbolem przekreślonego kosza oznacza, że klienci i użytkownicy końcowi w krajach UE nie mogą wyrzucać sprzętu ani akcesoriów elektrycznych i elektronicznych wraz z odpadami gospodarczymi.

Klienci i użytkownicy końcowi w krajach Unii Europejskiej powinni uzyskać informacje na temat zbiórki odpadów w

## Prawa autorskie do oprogramowania komputerowego

---

Produkty firmy Motorola Solutions opisane w tym podręczniku mogą obejmować autorskie oprogramowanie firmy Motorola Solutions umieszczone w pamięci półprzewodnikowej lub na innych nośnikach. Prawo Stanów Zjednoczonych Ameryki Północnej i innych krajów chroni interes firmy Motorola Solutions w zakresie wyłączności własności programów komputerowych, w tym m.in. wyłącznego prawa do kopiowania lub reprodukcji w dowolnej formie programów komputerowych objętych prawami autorskimi. Zgodnie z powyższym, żaden program komputerowy firmy Motorola Solutions objęty prawami autorskimi, zawarty w urządzeniach firmy Motorola Solutions opisywanych w niniejszym podręczniku, nie może być skopiowany, powielony, poddany modyfikacji, przetwarzaniu wstecznemu lub dystrybucji w jakiegokolwiek formie bez uzyskania wyraźnej pisemnej zgody firmy Motorola Solutions. Ponadto zakup produktów firmy Motorola Solutions nie może być uważany za przekazanie – w sposób bezpośredni, dorozumiany, na podstawie wcześniejszych oświadczeń lub w jakikolwiek inny – licencji chronionych prawami autorskimi, patentami lub

zgłoszeniami patentowymi, należących do firmy Motorola Solutions. Wyjątek stanowi zwykła, niewyłączna, wolna od opłat licencja, jaka zgodnie z prawem jest skutkiem transakcji sprzedaży produktu.

Technologia kodowania głosu AMBE+2™ wykorzystana w tym produkcie jest chroniona przez prawa firmy Digital Voice Systems Inc. dotyczące własności intelektualnej, z prawami patentowymi i autorskimi oraz tajemnicą handlową włącznie.

Technologia kodowania głosu jest licencjonowana wyłącznie do użytku z tym wyposażeniem komunikacyjnym. Zabronione jest dekompilowanie, inżynieria wsteczna lub demontowanie kodu obiektowego albo konwertowanie go w inny sposób do czytelnej formy przez użytkowników korzystających z powyższej technologii.

U.S. Nr partii: 5,870,405, 5,826,222, 5,754,974, 5,701,390, 5,715,365, 5,649,050, 5,630,011, 5,581,656, 5,517,511, 5,491,772, 5,247,579, 5,226,084 i 5,195,166.

# Konserwowanie radiotelefonu

Ten punkt opisuje podstawowe środki ostrożności dotyczące obsługi radiotelefonu.

**Tabela 1 :Specyfikacja IP**

Specyfikacja IP	Opis
IP67	Zapewnia odporność radiotelefonu na niekorzystne warunki terenowe, takie jak zanurzenie w wodzie.



## **PRZESTROGA:**

Radiotelefonu nie wolno demontować. Może to spowodować uszkodzenie uszczelek i utratę szczelności urządzenia. Konserwację należy przeprowadzać w serwisie, wyposażonym w sprzęt do testowania i wymiany uszczelek radiotelefonu.

- Jeżeli urządzenie wpadnie do wody, należy nim potrząsnąć, aby osuszyć zamoczony głośnik i mikrofon. Woda może obniżyć wydajność pracy urządzenia.

- Jeżeli akumulator radiotelefonu był narażony na działanie wody, przed jego ponownym montażem należy oczyścić i wysuszyć styki zarówno akumulatora, jak i radiotelefonu. Pozostałości wody mogą spowodować spięcie.
- Jeżeli radiotelefon został zanurzony w substancji powodującej korozję (np. woda morska), należy urządzenie oraz akumulator wymyć w słodkiej wodzie, a następnie osuszyć.
- Do czyszczenia zewnętrznych powierzchni radiotelefonu należy stosować roztwór łagodnego płynu do mycia naczyń i słodkiej wody (np. jedna łyżeczka detergentu na 4 l wody).
- Nie przetykaj otworu wentylacyjnego umieszczonego na obudowie radia poniżej styków akumulatora. Służy on do wyrównania ciśnienia wewnątrz urządzenia. W przeciwnym wypadku może dojść do utraty szczelności radiotelefonu.
- Nie zaklejaj ani nie zasłaniaj w żaden sposób tego otworu.
- Dbaj o to, aby do otworu nie dostały się żadne tłuste substancje.
- Radiotelefon z właściwie zamontowaną anteną może zostać zanurzony w wodzie do głębokości 1 metra, na

maksymalnie 30 minut. Przekroczenie limitu czasu lub niezamontowanie anteny może spowodować uszkodzenie radiotelefonu.

- Podczas czyszczenia urządzenia nie korzystaj ze sprężonych środków w aerozolu — w ten sposób możesz przekroczyć dopuszczalne ciśnienie, a woda dostanie się do środka.

## Introduction (Wprowadzenie)

Niniejszy podręcznik użytkownika opisuje funkcje Twoich radiotelefonów.

Lokalny dystrybutor lub administrator systemu może dostosować radiotelefon zgodnie z Twoimi wymaganiami. Dodatkowych informacji udzieli sprzedawca lub administrator systemu.

Skontaktuj się z lokalnym dystrybutorem lub administratorem systemu, aby uzyskać następujące informacje:

- Czy radiotelefon jest zaprogramowany z uwzględnieniem ustawień wstępnych kanałów konwencjonalnych?
- Które przyciski zostały zaprogramowane w celu zapewnienia dostępu do innych funkcji?
- Jakie opcjonalne akcesoria mogą być zgodne z wymaganiami użytkownika?
- Jakie są najlepsze praktyki wykorzystania radiotelefonu w celu zapewnienia efektywnej komunikacji?
- Jakie procedury konserwacji pomagają przedłużyć okres eksploatacji radiotelefonu?

### 1.1

## Informacje dotyczące ikon

Ikony używane w niniejszej instrukcji oznaczają funkcje obsługiwane w standardowym trybie analogowym lub cyfrowym.



Oznacza funkcję obsługiwaną **wyłącznie w standardowym trybie analogowym**.



Oznacza funkcję obsługiwaną **wyłącznie w standardowym trybie cyfrowym**.

**Obie** ikony nie wyświetlają się dla funkcji dostępnych w **obu** trybach standardowych – analogowym i cyfrowym.

# Wprowadzenie

---

Rozdział Wprowadzenie zawiera instrukcje przygotowania radiotelefonu do użycia.

## 2.1

### Ładowanie akumulatora

Radiotelefon jest zasilany akumulatorem nikielowo-metalowo-wodorkowym (NiMH) lub litowo-jonowym (Li-Ion).

Należy wyłączyć radiotelefon podczas ładowania.

- Aby uniknąć naruszenia warunków gwarancji i uszkodzeń, należy ładować akumulator przy użyciu ładowarki zatwierdzonej przez firmę Motorola Solutions dokładnie tak, jak opisano w instrukcji obsługi ładowarki.
- Aby zapewnić jak najlepszą wydajność, nowy akumulator należy ładować od 14 do 16 godzin przed pierwszym użyciem.  
Ładowanie przebiega optymalnie w temperaturze pokojowej.
- Aby zapewnić optymalną żywotność i odpowiednie parametry akumulatora, należy ładować akumulator

IMPRES™ za pomocą ładowarki IMPRES. Akumulatory IMPRES ładowane wyłącznie za pomocą ładowarek IMPRES otrzymują 6-miesięczne przedłużenie gwarancji na pojemność ponad okres gwarancji dla standardowych akumulatorów Motorola Solutions Premium.

## 2.2

### Montaż akumulatora

Postępuj zgodnie z procedurą, aby podłączyć baterię do radiotelefonu.

Ta funkcja niedopasowania akumulatora jest dostępna wyłącznie dla akumulatorów IMPRES i dla innych akumulatorów z numerem zestawu zaprogramowanym w pamięci EEPROM.

Jeśli radiotelefon jest połączony z niewłaściwym akumulatorem, pojawi się niski ostrzegawczy sygnał dźwiękowy, dioda LED będzie migać na czerwono, na wyświetlaczu pojawi się komunikat *Niewłaściwa bateria* i zabrmi powiadomienie głosowe/dźwięk syntezatora mowy *Niewłaściwa bateria*, jeżeli program CPS obsługuje powiadomienia głosowe/dźwięki syntezatora mowy.

Jeśli podłączony zostanie radiotelefon z nieobsługiwanym akumulatorem, rozlegnie się dźwięk alertu, wyświetli się

komunikat Nieznany akumulator i ikona akumulatora będzie nieaktywna.

Certyfikacja radiotelefonu przestaje obowiązywać, jeśli użytkownik podłączy akumulator zgodny z wymogami UL do radiotelefonu zgodnego z wymogami FM lub na odwrót. Radiotelefon może zostać zaprogramowany za pomocą oprogramowania CPS, aby ostrzec przed takim niedopasowaniem akumulatora. Skontaktuj się ze sprzedawcą lub administratorem systemu, aby ustalić, w jaki sposób został zaprogramowany radiotelefon.

- 1 Ustaw akumulator zgodnie z prowadnicami na tylnym panelu obudowy radiotelefonu.
- 
- 2 Dociśnij mocno akumulator i przesun go do góry, tak aby został zablokowany w odpowiednim położeniu.

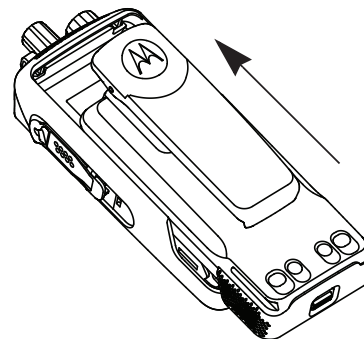

- 
- 3 Przesun zatrząsk akumulatora do położenia zablokowanego.
- 
- 4 Aby wyjąć akumulator, wyłącz radiotelefon. Przesun zatrząsk akumulatora oznaczony literą **A**, aby zwolnić blokadę, a następnie przytrzymaj oraz przesun akumulator w dół i wysun z prowadnic.



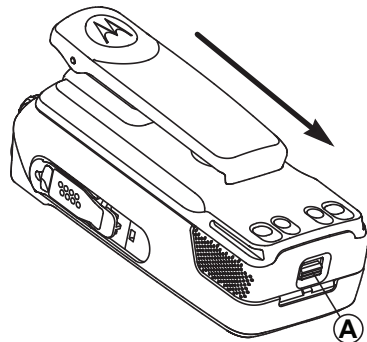

## 2.3

## Podłączanie anteny

Wyłącz radiotelefon.

Wsuń antenę w złącze i obróć ją w prawo.



### UWAGA:

Aby zapewnić najlepszą ochronę przed wodą i kurzem, upewnij się, że antena jest dokładnie zamocowana.



### UWAGA:

Aby wyjąć antenę, należy obrócić ją w lewo.



### PRZESTROGA:

Aby uniknąć uszkodzenia, wymień uszkodzoną antenę wyłącznie na antenę MOTOTRBO.

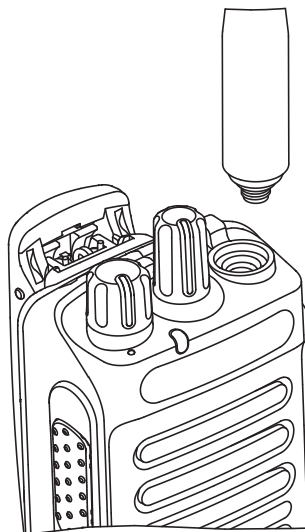

## 2.4

**Montaż futerału**

- 1 Ustaw prowadnice futerału odpowiednio do rowków na akumulatorze.
- 
- 2 Naciśnij w dół, aż usłyszysz kliknięcie zatrzasku.

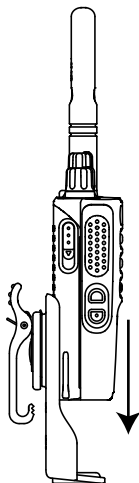
**Rysunek 1 : Montaż futerału**

## 2.5

**Nakładanie osłony złącza uniwersalnego**

Złącze uniwersalne znajduje się na bocznym panelu obudowy radiotelefonu po stronie anteny. Służy do podłączania akcesoriów MOTOTRBO do radiotelefonu.

Gdy nie korzysta się ze złącza uniwersalnego, należy nakładać osłonę złącza uniwersalnego lub osłonę przeciwpyłową.

- 1 Umieść ścięty koniec pokrywy w szczelinach powyżej złącza uniwersalnego.
- 
- 2 Przyciśnij pokrywę przeciwpyłową w dół, aby zamocować ją prawidłowo na złączu uniwersalnym.

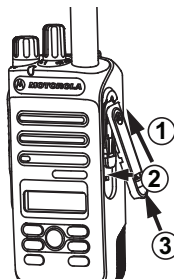

- 3 Zabezpiecz pokrywę przeciwpylową, naciskając zatrzask w górę.

## 2.6

## Podłączanie złącza akcesoriów

Złącze akcesoriów służy do podłączenia uniwersalnego złącza po stronie anteny radiotelefonu. Postępuj zgodnie z procedurą, aby podłączyć złącze akcesorium do radiotelefonu.

- 1 Umieść ukośną część w szczelinach powyżej złącza uniwersalnego.
- 2 Dopchnij złącze do góry.
- 3 Dociśnij złącze akcesoriów, aż usłyszysz zatrzask.

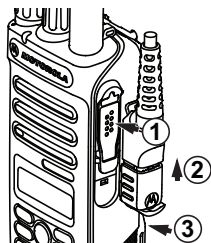

## 2.7

## Włączanie radiotelefonu

Obróć pokrętko **Wł./Wł./Regulacja głośności** w kierunku zgodnym z ruchem wskazówek zegara, aż do kliknięcia.

W razie powodzenia sygnalizacja będzie następująca:

- Emitowany jest dźwięk.



### UWAGA:

Jeśli funkcja dźwięków/alertów jest wyłączona, sygnał uruchamiania nie zostanie wyemitowany.

- Zielona dioda LED świeci się.
- Na wyświetlaczu pojawi się komunikat MOTOTRBO (TM), a następnie powitalna wiadomość lub obraz.
- Uruchomi się ekran główny.

Jeśli radiotelefon nie włącza się, sprawdź akumulator. Upewnij się, że akumulator jest naładowany i prawidłowo zainstalowany. Skontaktuj się ze sprzedawcą, jeśli radiotelefon nadal się nie włącza.

## 2.8

## Wyłączanie radiotelefonu

Obróć pokrętko **Wł./Wł./Regulacja głośności** w kierunku przeciwnym do ruchu wskazówek zegara, aż do kliknięcia.

---

Na wyświetlaczu pojawi się komunikat **Wyłączanie**.

## 2.9

## Regulacja głośności

Aby wyregulować głośność radiotelefonu, wykonaj jedną z poniższych czynności:

- Aby zwiększyć głośność, obróć pokrętko sterujące **Włącz/Wyłącz/Regulacja głośności** w prawo.
- Aby zmniejszyć głośność, obróć pokrętko sterujące **Włącz/Wyłącz/Regulacja głośności** w lewo.

**UWAGA:**

W radiotelefonie można zaprogramować minimalną głośność. Nie będzie można wyciszyć urządzenia poniżej tej wartości.

---

## Elementy sterujące radiotelefonu

Ten rozdział wyjaśnia działanie przycisków i funkcji sterujących radiotelefonu.



- 1 Pokrętko wyboru kanałów
- 2 Pokrętko włączania/wyłączania/regulacji głośności
- 3 Wskaźnik LED
- 4 Przycisk Push-to-Talk (PTT)
- 5 Mikrofon

- 6 Przycisk boczny 1<sup>1</sup>
- 7 Przycisk boczny 2<sup>1</sup>
- 8 Lewy przycisk nawigacyjny
- 9 Przycisk Menu
- 10 Przycisk przedni P1<sup>1</sup>
- 11 Przycisk OK
- 12 Przycisk przedni P2<sup>1</sup>
- 13 Przycisk Wstecz / Ekran główny
- 14 Prawy przycisk nawigacyjny
- 15 Wyświetlacz
- 16 Głośnik
- 17 Uniwersalne złącze akcesoriów
- 18 Antena

### 3.1

---

<sup>1</sup> Te przyciski są programowalne.

## Programowalne przyciski

W zależności od długości naciśnięcia przycisku, sprzedawca może zaprogramować przyciski jako skróty do funkcji radiotelefonu.

### Krótkie naciśnięcie

Szybkie naciśnięcie i zwolnienie przycisku.

### Naciśnij i przytrzymaj przycisk

Naciśnięcie i przytrzymanie przez zaprogramowany czas.



#### UWAGA:

Więcej informacji na temat zaprogramowanego czasu naciśnięcia **przycisku alarmowego**: [Tryb alarmowy na str. 95](#) .

### 3.1.1

## Konfigurowalne funkcje radiotelefonu

Poniższe funkcje radiotelefonu można przypisać do przycisków programowalnych.

### Profile dźwięku

Pozwala wybrać odpowiedni profil audio.

**Przełączanie audio**

Przełącza routing audio pomiędzy wewnętrznym głośnikiem radiotelefonu a podłączonym głośnikiem zewnętrznym.

**Kontakty**

Zapewnia bezpośredni dostęp do listy kontaktów.

**Alert połączenia**

Zapewnia bezpośredni dostęp do listy kontaktów, umożliwiając wybranie kontaktu, do którego ma zostać wysłany alert o połączeniu.

**Przekierowanie wywołania **

Włącza lub wyłącza funkcję przekierowywania połączeń.

**Dziennik połączeń**

Pozwala wybrać listę dziennika połączeń.

**Ogłoszenie kanału**

Odtwarza zapowiedzi głosowe strefy i kanału dla bieżącego kanału.

**Tryb awaryjny**

W zależności od zaprogramowanej konfiguracji powoduje zainicjowanie lub anulowanie trybu awaryjnego.

**Inteligentny dźwięk**

Włącza lub wyłącza inteligentny dźwięk.

**Ręczny roaming miejsca <sup>2</sup> **

Włącza ręczne wyszukiwanie stacji.

**AGC mikrofonu**

Włącza i wyłącza automatyczne wzmocnienie wewnętrznego mikrofonu (AGC).

**Nasłuch**

Funkcja umożliwi monitorowanie aktywności w wybranym kanale.

**Powiadomienia**

Zapewnia bezpośredni dostęp do listy powiadomień.

**Usuwanie kanału zakłócającego<sup>2</sup>**

Tymczasowo usuwa niepożądany kanał, z wyjątkiem kanału wybranego z listy skanowania. Wybrany kanał odnosi się do wybranej kombinacji strefa/kanał, z której inicjowane jest skanowanie.

**Szybki dostęp **

Natychmiastowo aktywuje wstępnie zdefiniowane połączenie prywatne, telefoniczne lub grupowe, alert połączenia, wiadomość tekstową lub domowy zwrotny.

<sup>2</sup> Nie dotyczy systemu Capacity Plus.

### **Otwarty monitor<sup>2</sup>**

Monitoruje ruch radiowy na wybranym kanale do momentu wyłączenia tej funkcji.

### **Telefon**

Zapewnia bezpośredni dostęp do listy kontaktów telefonu.

### **Prywatne**

Włącza lub wyłącza funkcję prywatności.

### **Alias oraz ID radiotelefonu**

Wyświetla alias oraz identyfikator radiotelefonu.

### **Kontrola radiotelefonu**

Sprawdza, czy radiotelefon jest aktywny w systemie.

### **Aktywacja radiotelefonu**

Umożliwia zdalne włączanie radiotelefonu docelowego.

### **Dezaktywacja radiotelefonu**

Umożliwia zdalne wyłączenie radiotelefonu docelowego.

### **Przełącznik/Talkaround<sup>2</sup>**

Przełączanie pomiędzy trybem korzystania z przełącznika a komunikowaniem się bezpośrednio z innym radiotelefonem.

### **Resetowanie kanału głównego**

Ustawia nowy kanał główny.

### **Wyciszanie przypomnienia kanału głównego**

Wycisza przypomnienia kanału głównego.

### **Skanuj <sup>3</sup>**

Włącza lub wyłącza skanowanie.

### **Blokada stacji<sup>2</sup>**

Po włączeniu tej opcji radiotelefon będzie wyszukiwać tylko bieżącą stację. Po wyłączeniu tej opcji radiotelefon będzie dodatkowo wyszukiwać inne stacje.

### **Wiadomość tekstowa**

Pozwala wybrać menu wiadomości tekstowych.

### **Przycisk zdalnego przerywania transmisji**

Zatrzymuje trwające połączenie, które można przerwać, w celu zwolnienia kanału.

### **Wzmocnienie głoski „r”**

Umożliwia włączenie lub wyłączenie funkcji wzmocnienia głoski „r”.

### **Zapowiedź głosowa wł./wył.**

Włącza i wyłącza funkcję zapowiedzi głosowej.

---

<sup>3</sup> Nie dotyczy systemu Capacity Plus – Pojedyncza stacja.



### Nadawanie uruchamiane głosem (VOX)

Włącza lub wyłącza funkcję VOX.

### Wybór obszaru

Umożliwia wybór strefy z listy.

#### 3.1.2

## Konfigurowalne ustawienia/narzędzia

Poniższe funkcje i ustawienia radiotelefonu można przypisać do przycisków programowalnych.

### Tony/Alerty

Włącza lub wyłącza wszystkie sygnały dźwiękowe i alerty.

### Podświetlenie

Włącza lub wyłącza podświetlenie wyświetlacza.

### Jasność podświetlenia

Służy do regulacji poziomu jasności.

### Poziom mocy

Przełącza między wysokim i niskim poziomem mocy nadawania.

#### 3.1.3



## Dostęp do zaprogramowanych funkcji

Postępuj zgodnie z procedurą, aby uzyskać dostęp do zaprogramowanych funkcji.





- Wykonaj jedną z następujących czynności:
  - Naciśnij zaprogramowany przycisk. Przejdź do [krok 3](#).
  - Naciśnij , aby uzyskać dostęp do menu.

---

- Naciśnij  lub , aby wejść do funkcji menu, a następnie naciśnij , aby wybrać funkcję lub wejść do dodatkowego menu.

---

- Wykonaj jedną z następujących czynności:
  - Naciśnij , aby powrócić do poprzedniego ekranu.

- Przytrzymanie przycisku  spowoduje ponowne wyświetlenie ekranu głównego.

Radiotelefon automatycznie ukrywa menu po zdefiniowanym okresie braku aktywności i ponownie wyświetla ekran główny.

### 3.2

## Przycisk Push-to-Talk

Przycisk Push-to-Talk (**PTT**) służy dwóm podstawowym celom.

- Po nawiązaniu połączenia przycisk **PTT** umożliwia nadawanie do innych radiotelefonów uwzględnionych w danym połączeniu. Mikrofon jest włączany po naciśnięciu przycisku **PTT**.
- Jeżeli połączenie nie zostało nawiązane, przycisk **PTT** umożliwia zainicjowanie nowego połączenia (zob. [Połączenia na str. 43](#)).

Naciśnij dłużej przycisk **PTT**, aby rozmawiać. Aby słuchać, zwolnij przycisk **PTT**.

Jeśli zostanie włączona opcja Sygnał zezwolenia na rozmowę albo zostanie włączona funkcja Pogłosu PTT ,

przed rozpoczęciem rozmowy zaczekaj na zakończenie emisji krótkiego dźwięku alertu.

 Jeżeli jest włączona funkcja wskazywania wolnego kanału w radiotelefonie (zaprogramowana przez sprzedawcę), usłyszysz krótki dźwięk alertu w chwili, gdy przycisk **PTT** zostanie zwolniony w radiotelefonie docelowym (radiotelefon, który odbiera połączenie), informujący o tym, że kanał jest wolny i można odpowiadać.

 W przypadku przerwania połączenia słychać ciągły sygnał zakazu rozmowy. Po usłyszeniu ciągłego sygnału zakazu rozmowy należy zwolnić przycisk **PTT**.

### 3.3

## Tryby konwencjonalny analogowy i cyfrowy

Każdy kanał radiotelefonu można skonfigurować jako konwencjonalny kanał analogowy lub cyfrowy.

### 1: Pokrętko wyboru kanałów

Niektóre funkcje nie są dostępne podczas przełączania z trybu cyfrowego na analogowy. Ikony dla funkcji cyfrowych

odzwierciedlają tę zmianę: będą widoczne w kolorze szarym. Wyłączone funkcje są ukryte w menu.

Niektóre funkcje radiotelefonu są dostępne zarówno w trybie analogowym, jak i cyfrowym. Niewielkie różnice w działaniu poszczególnych funkcji **nie** wpływają na ogólne parametry i wydajność urządzenia.



**UWAGA:**

Radiotelefon przełącza się również pomiędzy trybem analogowym a cyfrowym podczas wyszukiwania w dwóch trybach. Dodatkowe informacje: [Skanowanie na str. 74](#) .

### 3.4

## IP Site Connect

Funkcja pozwala na rozszerzenie łączności konwencjonalnej poza zasięg jednej stacji, łącząc wiele z nich w sieć protokołów internetowych (IP). Jest to konwencjonalny tryb dla wielu stacji.

Gdy radiotelefon opuszcza zasięg jednej stacji i wchodzi w zasięg innej, łączy się on z przemiennikiem nowej stacji, aby wysyłać lub odbierać połączenia/transmisję danych. Odbywa się to automatycznie lub poprzez obsługę ręczną, w zależności od ustawień.

W przypadku automatycznego wyszukiwania stacji radiotelefon skanuje wszystkie dostępne stacje, gdy sygnał z obecnej stacji jest słaby lub gdy radiotelefon nie wykrywa żadnego sygnału z obecnej stacji. Następnie radiotelefon synchronizuje się z przemiennikiem o najsilniejszej wartości wskaźnika siły odbieranego sygnału (RSSI).

Po wybraniu ręcznej zmiany ustawień urządzenie szuka kolejnej dostępnej w zasięgu stacji z listy roamingowej (choć niekoniecznie o najsilniejszym sygnale), a następnie się z nią łączy.



**UWAGA:**

Dla każdego kanału można włączyć albo Skanowanie, albo Roaming – nigdy obie funkcje jednocześnie.

Kanały, dla których włączono tę funkcję, można dodać do wybranej listy roamingowej. Radiotelefon automatycznie przeszukuje kanały na liście roamingowej, aby zlokalizować najlepszą stację. Lista roamingowa obsługuje maksymalnie 16 kanałów (łącznie z wybranym kanałem).



**UWAGA:**

Wpisów na liście nie można dodawać ani usuwać ręcznie. Więcej informacji można uzyskać od sprzedawcy.

## 3.5

## Capacity Plus — Pojedyncza stacja

Capacity Plus — Pojedyncza stacja to konfiguracja trunkingowa systemu radiowego MOTOTRBO, która korzysta z określonej puli kanałów do obsługi setek użytkowników i nawet 254 grup. Funkcja ta pozwala na skuteczne wykorzystywanie dostępnej liczby zaprogramowanych kanałów w trybie przemiennika.

W przypadku naciśnięcia przycisku programowalnego do obsługi funkcji niedostępnej w Capacity Plus — Pojedyncza stacja zostanie wyemitowany dźwięk ostrzegawczy.

Radiotelefon ma również funkcje dostępne w konwencjonalnym trybie cyfrowym, IP Site Connect i Capacity Plus — Pojedyncza stacja. Jednak niewielkie różnice w działaniu poszczególnych funkcji nie wpływają na ogólne parametry i wydajność urządzenia.

Szczegółowe informacje na temat tej konfiguracji można uzyskać u sprzedawcy lub administratora systemu.

## 3.6

## Capacity Plus — Wiele stacji

Capacity Plus — Wiele stacji, to wielokanałowa konfiguracja łączności trunkingowej z obsługą wielu stacji

systemu MOTOTRBO. Łączy w sobie najlepsze cechy konfiguracji Capacity Plus i IP Site Connect.

System Capacity Plus — Wiele stacji pozwala na rozszerzenie łączności trunkingowej poza zasięg jednej stacji, łącząc się z różnymi dostępnymi stacjami połączonymi za pomocą sieci IP. Daje ona również lepszą przepustowość dzięki łącznemu wykorzystaniu dostępnych zaprogramowanych kanałów, obsługiwanych przez każdą dostępną stację.

Gdy radiotelefon opuszcza zasięg jednej stacji i wchodzi w zasięg innej, łączy się on z przemiennikiem nowej stacji, aby wysyłać lub odbierać połączenia/transmisję danych. Zależnie od skonfigurowanych ustawień radiotelefon jest przełączany automatycznie lub ręcznie.

Po wybraniu automatycznej zmiany ustawień, gdy sygnał aktualnie używanej stacji jest słaby lub nie można uzyskać sygnału aktualnie używanej stacji, urządzenie skanuje wszystkie dostępne stacje. Następnie synchronizuje się ono z przemiennikiem o najsilniejszej wartości RSSI.

Po wybraniu ręcznej zmiany ustawień urządzenie szuka kolejnej dostępnej w zasięgu sieci z listy roamingowej (choć niekoniecznie o najsilniejszym sygnale), a następnie się z nią łączy.

Kanały z włączonym systemem Capacity Plus — Wiele stacji można dodać do dowolnej listy roamingowej. Radiotelefon przeszukuje te kanały w trakcie automatycznego roamingu, aby wyszukać najlepsze miejsce.

**UWAGA:**

Wpisów na liście nie można dodawać ani usuwać ręcznie. Dodatkowych informacji udzieli sprzedawca lub administrator systemu.

Podobnie jak w systemie Capacity Plus — Pojedyncza stacja, ikony funkcji nie mających zastosowania w Capacity Plus — Wiele stacji nie są dostępne w menu. W przypadku naciśnięcia przycisku programowalnego do obsługi funkcji niedostępnej w systemie Capacity Plus — Wiele stacji zostanie wyemitowany dźwięk ostrzegawczy.

## Wskaźniki statusu

Ten rozdział opisuje ikony, wskaźniki stanu oraz sygnały dźwiękowe radiotelefonu.

### 4.1

## Ikony

Wyświetlacz ciekłokrystaliczny (LCD) radiotelefonu pokazuje stan radiotelefonu, pozycje tekstowe oraz pozycje menu.

### Tabela 2 :Ikony na wyświetlaczu

Poniższe ikony pojawiają się na pasku stanu, który widnieje w górnej części wyświetlacza radiotelefonu. Ikony są położone po lewej stronie i uporządkowane według kolejności występowania lub użycia. Ikony są także określone dla danego kanału.



#### Akumulator

Liczba wyświetlanych pasków (0–4) oznacza poziom naładowania akumulatora. Ikona miga, gdy akumulator jest słaby.



#### Tryb awaryjny

Radiotelefon jest przełączony do trybu awaryjnego.



#### Elastyczna lista odbioru

Elastyczna lista odbioru jest włączona.



#### Duże ilości danych

Radiotelefon odbiera duże ilości danych i kanał jest zajęty.



#### Nasłuch

Wybrany kanał jest monitorowany.



#### Tryb wyciszony

Tryb wyciszenia jest włączony, a głośnik wyciszony.







#### Powiadomienia

Na liście powiadomień znajduje się co najmniej jedno przeoczone zdarzenie.



#### Czas opóźnienia programowania bezprzewodowego







Wskazuje czas pozostały do automatycznego zrestartowania radiotelefonu.

	<b>Wysoka moc</b> Radiotelefon jest skonfigurowany z wysokim poziomem mocy.
	<b>Niski poziom mocy</b> Radiotelefon jest skonfigurowany z niskim poziomem mocy.
	<b>Wskaźnik siły odbieranego sygnału (RSSI)</b> Liczba wyświetlanych pasków oznacza natężenie sygnału radiowego. Cztery paski oznaczają najsilniejszy sygnał. Ta ikona jest wyświetlana tylko podczas odbierania sygnału.
	<b>Zawieszenie odpowiedzi</b> Zawieszenie odpowiedzi jest włączone.
	<b>Skanowanie <sup>4</sup></b> Funkcja skanowania jest aktywna.

	<b>Skanowanie – priorytet 1<sup>4</sup></b> Radiotelefon wykrywa aktywność na kanale/grupie oznaczonej jako Priorytet 1.
	<b>Skanowanie – priorytet 2<sup>4</sup></b> Radiotelefon wykrywa aktywność na kanale/grupie oznaczonej jako Priorytet 2.
	<b>Zabezpieczono</b> Funkcja prywatności jest włączona.
	<b>Roaming stacji <sup>5</sup></b> Funkcja szukania sieci jest włączona.
	<b><sup>4</sup>Talkaround</b> Radiotelefon jest aktualnie skonfigurowany do bezpośredniej komunikacji z innymi radiotelefonami w przypadku braku przemiennika.
	<b>Dźwięki wyłączone</b> Sygnały dźwiękowe są wyłączone.

<sup>4</sup> Nie dotyczy Capacity Plus.



<sup>5</sup> Nie dotyczy systemu Capacity Plus – Pojedyncza stacja

	<b>Odbezpieczono</b> Funkcja prywatności jest wyłączona.
	<b>Skanowanie głosujące</b> Funkcja Skanowanie głosujące jest aktywna.
	<b>Doskonały sygnał Wi-Fi<sup>6</sup></b> Sygnał Wi-Fi jest doskonały.
	<b>Dobry sygnał Wi-Fi<sup>6</sup></b> Sygnał Wi-Fi jest dobry.
	<b>Średni sygnał Wi-Fi<sup>6</sup></b> Sygnał Wi-Fi jest średni
	<b>Słaby sygnał Wi-Fi<sup>6</sup></b> Sygnał Wi-Fi jest słaby.
	<b>Sieć Wi-Fi niedostępna<sup>6</sup></b> Sygnał Wi-Fi jest niedostępny.

<sup>6</sup> Dotyczy tylko urządzeń DP2600e.

**Tabela 3 :Zaawansowane ikony menu**

Poniższe ikony znajdują się na wyświetlaczu obok pozycji menu i oferują możliwość wyboru jednej z dwóch opcji lub wskazują, że istnieje podmenu zawierające dwie opcje.

	<b>Pole wyboru (zaznaczone)</b> Oznacza, że opcja została wybrana.
	<b>Pole wyboru (puste)</b> Oznacza, że opcja została wybrana.
	<b>Pole wypełnione na czarno</b> Oznacza opcję wybraną dla pozycji menu zawierającej podmenu.

**Tabela 4 :Symbole połączenia**

Następujące symbole pojawiają się na wyświetlaczu podczas połączenia. Te ikony pojawiają się w Liście kontaktów i oznaczają typ aliasu lub ID.

	<b>Połączenie indywidualne</b> Oznacza aktywne połączenie prywatne. Na liście kontaktów
---	--



oznacza alias (nazwisko) lub identyfikator (numer) abonenta.



#### Połączenie grupowe/ogólne

Oznacza aktywne połączenie grupowe lub ogólne. Na liście kontaktów oznacza alias (nazwę) lub identyfikator (numer) grupy.



#### Połączenie telefoniczne jako połączenie grupowe/ogólne

Informuje, że trwa połączenie telefoniczne jako połączenie grupowe/ogólne. Na liście kontaktów oznacza alias (nazwę) lub identyfikator (numer) grupy.



#### Połączenie telefoniczne jako połączenie prywatne

Informuje, że trwa połączenie telefoniczne jako połączenie prywatne. Wskazuje na liście kontaktów alias telefonu (nazwę) lub identyfikator (numer).

### Tabela 5 :Miniikony powiadomienia

Następujące ikony pojawiają się chwilowo na wyświetlaczu po podjęciu działania wykonania czynności.



#### Nieskuteczna transmisja (Negatywny)

Czynność zakończona niepowodzeniem.



#### Skuteczna transmisja (Pozytywny)

Czynność zakończona powodzeniem.



#### Nadawanie w toku (Przejęciowy)

Nadawanie. Ta ikona jest widoczna przed podaniem informacji czy transmisja była skuteczna, czy nie.

### Tabela 6 :Ikony wysłanych pozycji

W prawym górnym rogu wyświetlacza radiotelefonu, w folderze wysłanych pozycji, pojawiają się następujące ikony.







lub



#### W toku

Wiadomość tekstowa do aliasu lub identyfikatora abonenta oczekuje na wysłanie, po czym następuje

	oczekiwanie na potwierdzenie. Wiadomość tekstowa do aliasu lub identyfikatora grupy oczekuje na wysłanie.
 lub 	<b>Nie można wysłać</b> Wiadomość tekstowa nie może zostać wysłana.
 lub 	<b>Wysłana pomyślnie</b> Wiadomość została wysłana.

## 4.2

## Wskaźniki LED

Dioda LED pokazuje stan operacyjny radiotelefonu.

### Migające światło czerwone

Radiotelefon wskazuje na niezgodność akumulatora.<sup>7</sup>

Auto-test podczas uruchamiania nie powiódł się.

Radiotelefon odbiera transmisję alarmową.

Radiotelefon nadaje przy niskim poziomie naładowania akumulatora.

Radiotelefon znalazł się poza zasięgiem ARTS, jeśli skonfigurowano.

Tryb wyciszenia jest włączony.

### Zielone światło ciągłe

Radiotelefon jest w trakcie uruchamiania.

Radiotelefon nadaje.

Radiotelefon wysyła alert połączenia lub transmisję alarmową.

### Migające światło zielone

Radiotelefon odbiera połączenie lub dane.

Radiotelefon odbiera transmisję programowania bezprzewodowego.

<sup>7</sup> Dotyczy tylko modeli z najnowszą wersją oprogramowania i sprzętu.

Radiotelefon wykrywa aktywność programowania bezprzewodowego.



**UWAGA:**

Aktywność ta może oddziaływać lub może nie oddziaływać na zaprogramowany kanał radiotelefonu ze względu na charakter protokołu cyfrowego.

Gdy radiotelefon wykrywa aktywność radiową w trybie Capacity Plus, nie jest to sygnalizowane za pomocą diody LED.

**Podwójne miganie zielonego światła**

Radiotelefon odbiera połączenie lub dane poufne.

**Żółte światło stale**

Radiotelefon monitoruje kanał konwencjonalny.

**Migające światło żółte**

Radiotelefon szuka aktywności.

Radiotelefon musi odpowiedzieć na alert połączenia.

W radiotelefonie włączono elastyczną listę odbioru.

Wszystkie kanały z włączonym systemem Capacity Plus  
— Wiele stacji są zajęte.

**Podwójnie migające światło żółte**

Roaming automatyczny jest włączony.

Radiotelefon szuka nowej sieci.

Radiotelefon musi odpowiedzieć na grupowy alert połączenia.

Radiotelefon jest zablokowany.

Radiotelefon nie jest połączony z przemiennikiem w trybie Capacity Plus.

Wszystkie kanały Capacity Plus są zajęte.

4.3

**Dźwięki**

Poniżej przedstawiono sygnały, które wybrzmiewają w głośniku radiotelefonu.



Wysoki sygnał



Niski sygnał

## 4.3.1

**Sygnaly dźwiękowe**

Sygnaly dźwiękowe stanowią akustyczne potwierdzenie stanu radiotelefonu lub odpowiedź radiotelefonu na odbierane dane.

**Sygnal ciągły**

Dźwięk jednostajny. Ciągły do zakończenia.

**Dźwięk okresowy**

Generowany okresowo, zależnie od konfiguracji radiotelefonu. Dźwięk jest włączany, przerywany i powtarzany automatycznie.

**Sygnal powtarzany**

Pojedynczy dźwięk powtarzany aż do chwili, kiedy zostanie przerwany przez użytkownika.

**Sygnal jednorazowy**

Emitowany jednokrotnie przez krótki czas skonfigurowany przez radiotelefon.

**Sygnaly wskaźnikowe**

Sygnaly dźwiękowe wskazują status radiotelefonu po działaniu zmierzającym do wykonania konkretnego zadania.



Dźwięk informacyjny



Dźwięk ostrzegawczy

## 4.3.2

## Wybór strefy i kanału

---

Ten rozdział wyjaśnia, jak wybrać strefę lub kanał. Strefa to grupa kanałów.

Radiotelefon obsługuje do 128 kanałów i 50 stref, z maksymalnie 16 kanałami na strefę.



Każdy kanał może zostać zaprogramowany do obsługi różnych funkcji i/lub różnych grup użytkowników.



### 5.1

## Wybieranie stref

Postępuj zgodnie z procedurą, aby wybrać określoną strefę.

- 1 Wykonaj jedną z następujących czynności:
    - Naciśnij zaprogramowany przycisk **wyboru strefy**. Przejdź do [krok 3](#).
    - Naciśnij , aby uzyskać dostęp do menu.
- 

- 2 Naciśnij  lub , aby przejść do Strefy.  
Naciśnij , aby wybrać.  
Wyświetlacz pokazuje ✓ i obecną strefę.
- 

- 3 Naciśnij  lub , aby przejść do wybranej strefy. Naciśnij , aby wybrać.  
Na wyświetlaczu przez chwilę będzie widoczny komunikat <Strefa> wybrano i ponownie zostanie wyświetlony ekran wybranego obszaru.
- 

### 5.2

## Wybieranie kanałów

Postępuj zgodnie z procedurą, aby wybrać określony kanał na radiotelefonie.

Obróć **Pokrętko wyboru kanału**, aby wybrać kanał, ID abonenta lub grupy po wyświetleniu żądanej strefy (jeśli w radiotelefonie jest wiele stref).



**UWAGA:**

Jeśli funkcja **Wirtualnego zatrzymania kanału** jest włączona, radiotelefon zatrzymuje się poza pierwszym lub ostatnim kanałem i słychać dźwięk.

---

## Połączenia

---

Ten rozdział opisuje, w jaki sposób odbierać, wykonywać, przerywać i odpowiadać na połączenia.

Po wybraniu kanału możesz wybrać alias albo ID abonenta lub grupy przy pomocy jednej z poniższych funkcji:

### Wyszukiwanie aliasu

Ta metoda jest używana tylko w przypadkach wywołań grupowych, indywidualnych i ogólnych przy pomocy mikrofonu z klawiaturą.

### Lista kontaktów

Ta metoda pozwala na bezpośredni dostęp do Listy kontaktów.

### Wybieranie ręczne (za pomocą Kontaktów)

Metoda ta jest używana tylko w przypadkach wywołań indywidualnych i telefonicznych przy pomocy mikrofonu z klawiaturą.

### Zaprogramowane klawisze numeryczne

Ta metoda jest używana tylko w przypadkach wywołań grupowych, indywidualnych i ogólnych przy pomocy mikrofonu z klawiaturą.



### UWAGA:

Do przycisku numerycznego można przypisać tylko jeden alias lub ID, ale z jednym aliasem lub ID może być skojarzonych kilka przycisków numerycznych. Wszystkie klawisze na mikrofonie z klawiaturą mogą zostać przypisane. Dodatkowe informacje: [Przypisywanie wpisów do programowalnych przycisków numerycznych](#).

### Zaprogramowany przycisk Szybkiego dostępu

Ta metoda jest używana tylko w przypadkach wywołań grupowych, indywidualnych i telefonicznych.

Do przycisku **Szybkiego dostępu** można przypisać jedno ID przy pomocy krótkiego lub długiego naciśnięcia programowalnego przycisku. W radiotelefonie można zaprogramować wiele przycisków **Szybkiego dostępu**.

### Przycisk programowalny

Ta metoda jest używana tylko w przypadku połączeń telefonicznych .

## 6.1

## Połączenia grupowe

Radiotelefon musi być skonfigurowany jako część grupy, aby otrzymywać lub wykonywać połączenia od/do użytkowników grupy.

## 6.1.1

### Inicjowanie połączeń grupowych

Postępuj zgodnie z procedurą, aby wykonywać połączenia grupowe.

- 1 Wykonaj jedną z następujących czynności:
  - Wybierz kanał z aktywnym grupowym aliasem lub ID.
  - Naciśnij zaprogramowany przycisk **szybkiego dostępu**.

- 2 Naciśnij przycisk **PTT**, aby nawiązać połączenie.

Zapala się zielona dioda LED. Wyświetlacz pokazuje ikonę **Połączenia grupowego** oraz alias wywołania grupowego.

- 3 Aby słuchać, zwolnij przycisk **PTT**.

Zielona dioda LED zapala się, kiedy radiotelefon docelowo odpowiada. Na wyświetlaczu pojawi się ikona **Połączenia grupowego** oraz alias lub ID grupy, jak również alias lub ID radiotelefonu nadającego.

- 4  Jeżeli funkcja Sygnalizacja wolnego kanału jest włączona, przez chwilę rozbrzmiewa ton powiadamiający, gdy nadający radiotelefon zwalnia przycisk **PTT**, co oznacza, że kanał jest wolny i można odpowiedzieć. Naciśnij przycisk **PTT**, aby odpowiedzieć.

Brak aktywności głosowej przez określony czas powoduje przerwanie połączenia. Radiotelefon powróci do ekranu, który był wyświetlany przed zainicjowaniem połączenia.

## 6.1.2

### Odbieranie połączeń grupowych

Aby odebrać połączenie od grupy użytkowników, radiotelefon musi być skonfigurowany jako członek danej





grupy. Postępuj zgodnie z procedurą, aby odpowiadać na połączenia grupy.

Odbieranie połączenia grupowego:

- Zielona dioda LED zacznie migać.
- W prawym górnym rogu wyświetlacza pojawia się ikona **Połączenia grupowego**.
- Pierwszy wiersz tekstu pokazuje alias rozmówcy.
- Druga linia tekstu wyświetla alias wywołania grupowego.
- Radiotelefon wyłącza wyciszenie, a sygnał dźwiękowy połączenia przychodzącego jest emitowany przez głośnik.

### 1 Wykonaj jedną z następujących czynności:

-  Jeżeli funkcja Sygnalizacja wolnego kanału jest włączona, przez chwilę rozbrzmiewa ton powiadamiający, gdy nadający radiotelefon zwalnia przycisk **PTT**, co oznacza, że kanał jest wolny i można odpowiedzieć. Naciśnij przycisk **PTT**, aby odpowiedzieć.
-  Jeżeli funkcja Przerwanie głosowe jest włączona, naciśnij przycisk **PTT**, aby wyłączyć

dźwięk z transmitującego radiotelefonu i zwolnić kanał do odpowiedzi.

Zapala się zielona dioda LED.

---

### 2 Wykonaj jedną z następujących czynności:

- Poczekaj na sygnał rozpoczęcia rozmowy i zacznij wyraźnie mówić do mikrofonu, jeśli jest uruchomiony.
-  Zaczekaj, aż zamilknie pogłos **PTT** i mów wyraźnie do mikrofonu, jeśli jest uruchomiony.

---

### 3 Aby słuchać, zwolnij przycisk **PTT**.

Brak aktywności głosowej przez określony czas powoduje przerwanie połączenia.

Jeśli radiotelefon otrzyma połączenie grupowe, gdy nie jest wyświetlony ekran główny, odebranie połączenia nie spowoduje zmiany aktualnego ekranu.

Przyciśnij dłużej przycisk , aby powrócić do ekranu głównego i wyświetlić alias rozmówcy przed odebraniem.

## 6.2

## Połączenia prywatne

Połączenie prywatne jest inicjowane przez indywidualny radiotelefon i skierowane do innego indywidualnego radiotelefonu.

Połączenia prywatne można skonfigurować na dwa sposoby. Pierwszy sposób służy do ustawienia połączenia po dokonaniu sprawdzenia obecności radiotelefonu, natomiast drugi do ustawienia połączenia natychmiastowego. Sprzedawca może zaprogramować w radiotelefonie tylko jeden z takich rodzajów połączeń

## 6.2.1

### Inicjowanie połączeń prywatnych

W celu zainicjowania połączenia prywatnego należy odpowiednio zaprogramować radiotelefon. Jeśli ta funkcja nie jest włączona, w przypadku zainicjowania połączenia użytkownik usłyszy sygnał ostrzegawczy. Postępuj zgodnie z procedurą, aby wykonywać połączenia prywatne.

- 1 Wykonaj jedną z następujących czynności:
  - Wybierz kanał z aliasem lub ID aktywnego abonenta.

- Naciśnij zaprogramowany przycisk **szybkiego dostępu**.

- 
- 2 Naciśnij przycisk **PTT**, aby nawiązać połączenie.

Zapala się zielona dioda LED. Wyświetlacz pokazuje ikonę **Połączenia prywatnego** oraz alias połączenia prywatnego.

- 
- 3 Poczekaj na sygnał rozpoczęcia rozmowy i zacznij wyraźnie mówić do mikrofonu, jeśli jest uruchomiony.

- 
- 4 Aby słuchać, zwolnij przycisk **PTT**.

- 
- 5  Jeżeli funkcja Sygnalizacja wolnego kanału jest włączona, przez chwilę rozbrzmiewa ton powiadamiający, gdy nadający radiotelefon zwalnia przycisk **PTT**, co oznacza, że kanał jest wolny i można odpowiedzieć. Naciśnij przycisk **PTT**, aby odpowiedzieć.

Brak aktywności głosowej przez określony czas powoduje przerwanie połączenia. Emitowany jest dźwięk. Na wyświetlaczu zobaczysz komunikat **Połączenie zakończone**.

## 6.2.2

## Odbieranie połączeń prywatnych

Postępuj zgodnie z procedurą, aby odbierać połączenia prywatne.

Podczas odbierania połączenia prywatnego:

- Zielona dioda LED zacznie migać.
- Pierwszy wiersz tekstowy pokazuje alias **połączenia prywatnego**.
- Druga linia tekstu wyświetla alias połączenia prywatnego.
- Radiotelefon wyłącza wyciszenie, a sygnał dźwiękowy połączenia przychodzącego jest emitowany przez głośnik.

### 1 Wykonaj jedną z następujących czynności:

-  Jeżeli funkcja Sygnalizacja wolnego kanału jest włączona, przez chwilę rozbrzmiewa ton powiadamiający, gdy nadający radiotelefon zwalnia przycisk **PTT**, co oznacza, że kanał jest wolny i można odpowiedzieć. Naciśnij przycisk **PTT**, aby odpowiedzieć.

-  Jeśli funkcja Przycisk zdalnego przerwania transmisji jest włączona, naciśnij przycisk **PTT** w celu zatrzymania aktualnego połączenia (które może być zatrzymane) i zwolnienia kanału do odpowiedzi.

Zapala się zielona dioda LED.

- 
- 2 Poczekaj na sygnał rozpoczęcia rozmowy i zacznij wyraźnie mówić do mikrofonu, jeśli jest uruchomiony.

- 
- 3 Aby słuchać, zwolnij przycisk **PTT**.

Brak aktywności głosowej przez określony czas powoduje przerwanie połączenia. Na wyświetlaczu zobaczysz komunikat **Połączenie zakończone**.

---

## 6.3

## Połączenia ogólne

Połączenie ogólne jest inicjowane przez indywidualny radiotelefon i skierowane do wszystkich radiotelefonów w danym kanale. Połączenie ogólne jest wykorzystywane do przekazywania ważnych komunikatów, które wymagają uwagi użytkownika. Użytkownicy korzystający z danego kanału nie mogą odpowiadać na połączenie ogólne.

## 6.3.1

## Odbieranie połączeń ogólnych

Podczas odbierania połączenia ogólnego:

- Emitowany jest dźwięk.
- Zielona dioda LED zacznie migać.
- W prawym górnym rogu wyświetlacza pokaże się ID rozmówcy.
- Pierwsza linia tekstu pokazuje ikonę **Połączenia grupowego** oraz komunikat **Połączenie ogólne**.
- Radiotelefon wyłącza wyciszenie, a sygnał dźwiękowy połączenia przychodzącego jest emitowany przez głośnik.

Po zakończeniu połączenia radiotelefon powraca do ekranu przed odebraniem połączenia ogólnego.

Połączenie ogólne zostaje zakończone bez oczekiwania przez wcześniej zdefiniowany czas.

 Jeżeli włączona jest funkcja Sygnalizacja wolnego kanału, przez chwilę rozbrzmiewa sygnał alertu, gdy nadający radiotelefon zwalnia przycisk **PTT**, co oznacza, że kanał jest wolny i można odpowiedzieć.

Nie można odpowiadać na połączenie ogólne.

**UWAGA:**

Radiotelefon przerywa odbiór połączenia ogólnego, jeżeli użytkownik przełączy kanał podczas odbierania połączenia. Podczas połączenia ogólnego nie można kontynuować nawigacji w menu lub edycji aż do chwili, kiedy połączenie zostanie zakończone.

## 6.3.2

## Inicjowanie połączeń ogólnych

Radiotelefon musi być wcześniej zaprogramowany, aby możliwe było inicjowanie połączeń ogólnych. Postępuj zgodnie z procedurą, aby wykonywać połączenia ogólne.

- 1 Wybierz kanał aktywnego aliasu grupowego połączenia ogólnego lub identyfikatora.
- 
- 2 Naciśnij przycisk **PTT**, aby nawiązać połączenie.  
Zapala się zielona dioda LED. Na wyświetlaczu pojawi się ikona **Połączenia ogólnego** oraz komunikat **Połączenie ogólne**.
- 
- 3 Wykonaj jedną z następujących czynności:

- Poczekaj na sygnał rozpoczęcia rozmowy i zacznij wyraźnie mówić do mikrofonu, jeśli jest uruchomiony.
-  Zaczekaj, aż zamilknie pogłos **PTT** i mów wyraźnie do mikrofonu, jeśli jest uruchomiony.

Użytkownicy korzystający z danego kanału nie mogą odpowiadać na połączenie ogólne.

---

## 6.4

### Połączenia selektywne

Połączenie selektywne to połączenie pojedynczego radiotelefonu z innym radiotelefonem indywidualnym. W systemie analogowym takie połączenie to połączenie prywatne.

#### 6.4.1

### Inicjowanie połączeń selektywnych

Radiotelefon musi być wcześniej zaprogramowany, aby możliwe było inicjowanie połączeń selektywnych. Postępuj zgodnie z procedurą, aby wykonywać połączenia selektywne.

- 1 Wybierz kanał z aliasem lub ID aktywnego abonenta.
- 

- 2 Naciśnij przycisk **PTT**, aby nawiązać połączenie.

Zapala się zielona dioda LED. Wyświetlacz pokazuje ikonę **Połączenia prywatnego**, alias abonenta oraz stan połączenia.

---

- 3 Wykonaj jedną z następujących czynności:

- Poczekaj na sygnał rozpoczęcia rozmowy i zacznij wyraźnie mówić do mikrofonu, jeśli jest uruchomiony.
  -  Zaczekaj, aż zamilknie pogłos **PTT** i mów wyraźnie do mikrofonu, jeśli jest uruchomiony.
- 

- 4 Aby słuchać, zwolnij przycisk **PTT**.

Zielona dioda LED zapala się, kiedy radiotelefon docelowo odpowiada.

---

- 5  Jeżeli funkcja Sygnalizacja wolnego kanału jest włączona, przez chwilę rozbrzmiewa ton powiadamiający, gdy nadający radiotelefon zwalnia przycisk **PTT**, co oznacza, że kanał jest wolny i można odpowiedzieć. Naciśnij przycisk **PTT**, aby odpowiedzieć.

Brak aktywności głosowej przez określony czas powoduje przerwanie połączenia.

---

- 6 Na wyświetlaczu zobaczysz komunikat **Połączenie zakończone**.
- 

#### 6.4.2

### Odbieranie połączeń selektywnych

Postępuj zgodnie z procedurą, aby odpowiadać na połączenia selektywne.

Połączenie selektywne sygnalizowane jest przez:

- Zielona dioda LED zacznie migać.
- Pierwsza linia tekstu pokazuje ikonę **Połączenia prywatnego** i alias rozmówcy lub **Połączenie selektywne** lub też **Alert** z połączeniem.
- Radiotelefon wyłącza wyciszenie, a sygnał dźwiękowy połączenia przychodzącego jest emitowany przez głośnik.

- 1 Naciśnij przycisk **PTT**, aby odpowiedzieć.  
Zapala się zielona dioda LED.
- 

- 2 Poczekać na sygnał rozpoczęcia rozmowy i zacząć wyraźnie mówić do mikrofonu, jeśli jest uruchomiony.
- 

- 3 Aby słuchać, zwolnij przycisk **PTT**.

Brak aktywności głosowej przez określony czas powoduje przerwanie połączenia. Emitowany jest dźwięk. Na wyświetlaczu zobaczysz komunikat **Połączenie zakończone**.

---

#### 6.5

### Połączenia telefoniczne

Połączenie prywatne jest połączeniem wykonywanym z indywidualnego radiotelefonu na telefon.

Jeżeli funkcja połączeń telefonicznych jest wyłączona:

- Na wyświetlaczu pojawi się komunikat **Niedostępne**.
- Radiotelefon wycisza połączenie.
- Po zakończeniu połączenia radiotelefon wraca do poprzedniego ekranu.

Podczas połączenia telefonicznego radiotelefon próbuje je przerwać, gdy:

- Naciśnij przycisk **Szybkiego dostępu** przy wcześniej skonfigurowanym kodzie odstępu.
- Wprowadzasz kod odstępu jako dane wejściowe dla dodatkowych cyfr.

Podczas uzyskiwania dostępu do kanału i transmisji kodu dostępu/odstępu lub dodatkowych cyfr radiotelefon reaguje tylko na przyciski i pokrętkła **Wł. /Wył., Regulacji głośności Przełącznika kanałów**. Urządzenie emituje sygnał dźwiękowy przy każdym błędnym wprowadzeniu.

Podczas dostępu do kanału naciśnij , aby odrzucić próbę połączenia. Emitowany jest dźwięk.



#### UWAGA:



Kod dostępu lub odstępu nie może być dłuższy niż 10 znaków.

Dodatkowych informacji udzieli sprzedawca lub administrator systemu.

### 6.5.1

## Nawiązywanie połączeń telefonicznych przy pomocy przycisku programowalnego

Postępuj zgodnie z procedurą, aby wykonać połączenie telefoniczne przy użyciu przycisku programowalnego.

- 1 Naciśnij zaprogramowany przycisk **Telefon**, aby przejść do listy telefonów.
- 
- 2 Naciśnij  lub , aby przejść do wymaganego aliasu lub ID. Naciśnij , aby wybrać.
    - Zapala się zielona dioda LED. Ikona **połączenia telefonicznego** jest widoczna w prawym górnym rogu. Pierwszy wiersz tekstu przedstawia alias abonenta. Drugi wiersz tekstu pokazuje stan połączenia.
    - W przypadku powodzenia konfiguracji połączenia zabrzmiał sygnał DTMF (Dual Tone Multi Frequency). Zostanie wyemitowany sygnał dźwiękowy wyboru numeru użytkownika telefonu. Pierwsza linia tekstu pokazuje alias Ikona

**połączenia telefonicznego** jest stale widoczna w prawym górnym rogu.

- W przypadku niepowodzenia konfiguracji połączenia urządzenie emituje sygnał dźwiękowy, a na wyświetlaczu pojawia się komunikat **Wyw. tel. Nieudane**. Radiotelefon wraca do ekranu wprowadzania kodu dostępu. Jeżeli zdefiniowano kod dostępu dla listy kontaktów, radiotelefon wraca do ekranu, który był wyświetlany przed zainicjowaniem połączenia.

---

**3** Naciśnij przycisk **PTT**, aby rozmawiać. Aby słuchać, zwolnij przycisk **PTT**.

---

**4** W razie potrzeby wprowadzenia dodatkowych cyfr podczas połączenia telefonicznego:

- Naciśnij **przycisk szybkiego połączenia**. Jeżeli wpis **Przycisku szybkiego dostępu** jest pusty, urządzenie wyemituje dźwięk ostrzegawczy.

---

**5** Aby zakończyć połączenie, naciśnij przycisk .

- Na wyświetlaczu pojawi się komunikat **Kończę wyw tel.**

- W przypadku niepowodzenia konfiguracji zakończenia połączenia urządzenie emituje sygnał dźwiękowy, a na wyświetlaczu pojawia się komunikat **Wyw zakończ**.
- W przypadku niepowodzenia konfiguracji zakończenia połączenia radiotelefon przywraca ekran połączenia telefonicznego. Powtórz [krok 5](#) lub poczekaj na zakończenie połączenia przez użytkownika telefonu.
- Naciśnięcie przycisku **PTT** na ekranie kontaktów telefonu spowoduje wyemitowanie sygnału dźwiękowego i wyświetlenie komunikatu **Naciśnij OK! Wykon poł.**
- Gdy użytkownik telefonu kończy połączenie, urządzenie emituje sygnał dźwiękowy, a na wyświetlaczu pojawia się komunikat **Wyw tel zakończ**.
- Jeżeli połączenie zostanie zakończone podczas wprowadzania dodatkowych cyfr wymaganych przez połączenie telefoniczne, radiotelefon wróci



do ekranu wyświetlanego przed zainicjowaniem połączenia.



#### UWAGA:

Po uzyskaniu dostępu do kanału naciśnij przycisk , aby odrzucić próbę połączenia i sygnały dzwinkowe.

Naciśnięcie podczas połączenia przycisku **Szybki dostęp** ze skonfigurowanym kodem dostępu lub próba wprowadzenia kodu dostępu jako dodatkowych cyfr zaowocuje tym, że radiotelefon spróbuje zakończyć połączenie.

- Na wyświetlaczu pojawia się alias grupy i komunikat `Połączenie telefoniczne`.

Jeżeli funkcja połączeń telefonicznych nie jest włączona, w pierwszym wierszu wyświetlacza pojawia się komunikat `Niedostępny`, a radiotelefon wycisza połączenie. Po zakończeniu połączenia radiotelefon wraca do poprzedniego ekranu.

- 1 Naciśnij przycisk **PTT**, aby odpowiedzieć. Aby słuchać, zwolnij przycisk **PTT**.

- 2 Aby zakończyć połączenie, naciśnij przycisk .

Na wyświetlaczu pojawi się komunikat `Kończę wyw tel.`

Jeśli połączenie zostanie zakończone pomyślnie:

- Emitowany jest dźwięk.
- Na wyświetlaczu zobaczysz komunikat `Połączenie zakończone`.

Jeśli połączenie nie zakończy się, radiotelefon powróci do ekranu `Połączenia telefonicznego`. Powtórz tę czynność lub odczekaj, aż użytkownik telefonu zakończy połączenie.

### 6.5.2

## Odbieranie połączeń telefonicznych jako wywołań grupowych

Postępuj zgodnie z procedurą, aby odbierać połączenia telefoniczne jako połączenia grupowe.

Podczas odbierania połączenia telefonicznego jako połączenia grupowego:

- W górnym prawym rogu wyświetlacza pojawi się ikona **Połączenia telefonicznego**.

## 6.5.3

## Odbieranie połączeń telefonicznych jako wywołań indywidualnych

Postępuj zgodnie z procedurą, aby odbierać połączenia telefoniczne jako połączenia prywatne.

Podczas odbierania połączenia telefonicznego jako połączenia prywatnego:

- W górnym prawym rogu wyświetlacza pojawi się ikona **Połączenia telefonicznego**.
- Na wyświetlaczu widać alias dzwoniącego lub komunikat `Połączenie telefoniczne`.

Jeżeli funkcja połączeń telefonicznych nie jest włączona, w pierwszym wierszu wyświetlacza pojawia się komunikat `Niedostępny`, a radiotelefon wycisza połączenie. Po zakończeniu połączenia radiotelefon wraca do poprzedniego ekranu.

- 1 Naciśnij przycisk **PTT**, aby odpowiedzieć. Aby słuchać, zwolnij przycisk **PTT**.

- 2 Aby zakończyć połączenie, naciśnij przycisk  . Na wyświetlaczu pojawi się komunikat `Kończę wyw tel.`

Jeśli połączenie zostanie zakończone pomyślnie:

- Emitowany jest dźwięk.
- Na wyświetlaczu zobaczysz komunikat `Połączenie zakończone`.

Jeśli połączenie nie zakończy się, radiotelefon powróci do ekranu Połączenia telefonicznego. Powtórz tę czynność lub odczekaj, aż użytkownik telefonu zakończy połączenie.

## 6.5.4

## Odbieranie połączeń telefonicznych jako wywołań ogólnych

Po odebraniu połączenia telefonicznego jako połączenia ogólnego można na nie odpowiedzieć lub je zakończyć wyłącznie wtedy, gdy do kanału przypisano kategorię połączeń ogólnych. Postępuj zgodnie z procedurą, aby odbierać połączenia telefoniczne jako połączenia ogólne.

Podczas odbierania połączenia telefonicznego jako połączenia ogólnego:

- W górnym prawym rogu wyświetlacza pojawi się ikona **Połączenia telefonicznego**.

- Na wyświetlaczu widoczne są komunikaty `Połączenie ogólne` i `Połączenie telefoniczne`.

Jeżeli funkcja połączeń telefonicznych nie jest włączona, w pierwszym wierszu wyświetlacza pojawia się komunikat `Niedostępny`, a radiotelefon wycisza połączenie.

Po zakończeniu połączenia radiotelefon wraca do poprzedniego ekranu.

**1** Naciśnij przycisk **PTT**, aby odpowiedzieć.

**2** Aby słuchać, zwolnij przycisk **PTT**.

**3** Aby zakończyć połączenie, naciśnij przycisk .

Na wyświetlaczu pojawi się komunikat `Kończę wyw tel.`

Jeśli połączenie zostanie zakończone pomyślnie:

- Emitowany jest dźwięk.
- Na wyświetlaczu widnieją komunikaty `Połączenie ogólne` i `Zakończono połączenie`.

Jeśli połączenie nie zakończy się, radiotelefon powróci do ekranu `Połączenia telefonicznego`.

Powtórz [krok 3](#) lub poczekaj na zakończenie połączenia przez użytkownika telefonu.

## 6.6

# Inicjowanie przerwania do transmisji



Trwające połączenie zostanie przerwane, gdy wykonasz następujące czynności:

- Naciśnij przycisk **Głosowe PTT**.
- Naciśnij przycisk **alarmowy**.
- Przeprowadź transmisję danych.
- Naciśnij zaprogramowany **Przycisk zdalnego przerwania TX**.

Radiotelefon odbiorcy wyświetla komunikat `Połączenie przerwane`.

## 6.7

## Połączenia głosowe z rozgłaszaniem

Połączenie głosowe z rozgłaszaniem to jednokierunkowe połączenie głosowe od dowolnego użytkownika do całej grupy rozmówców.

Funkcja połączeń głosowych z rozgłaszaniem umożliwia transmisję do grupy rozmówców tylko użytkownikowi inicjującemu połączenie, natomiast odbiorcy połączenia nie mogą odpowiadać (nie trzeba oczekiwać na nawiązanie połączenia).

Aby korzystać z tej funkcji było możliwe, radiotelefon musi być odpowiednio zaprogramowany. Dodatkowych informacji udzieli sprzedawca lub administrator systemu.

## 6.7.1

### Nawiązywanie połączeń głosowych z rozgłaszaniem

Zaprogramuj radiotelefon do wykonywania połączeń głosowych z rozgłaszaniem.

- 1 Wybierz kanał z aktywnym grupowym aliasem lub ID.
- 

- 2 Wykonaj jedną z następujących czynności:
    - Wybierz kanał z aktywnym grupowym aliasem lub ID.
    - Naciśnij zaprogramowany przycisk **szybkiego dostępu**.
- 

- 3 Naciśnij przycisk **PTT**, aby nawiązać połączenie. Zapala się zielona dioda LED. Na wyświetlaczu pojawi się komunikat **Połączenie z rozgłaszaniem**, ikona **połączenia grupowego** i alias. Na wyświetlaczu pojawi się ikona **połączenia grupowego** i alias.
- 

- 4 Wykonaj jedną z następujących czynności:
  - Poczekaj na sygnał rozpoczęcia rozmowy i zacznij wyraźnie mówić do mikrofonu, jeśli jest uruchomiony.

- Zaczekaj, aż zamilknie pogłos **PTT** i mów wyraźnie do mikrofonu, jeśli jest uruchomiony.



**UWAGA:**

Użytkownicy korzystający z danego kanału nie mogą odpowiadać na połączenie głosowe z rozgłaszaniem.

Po zakończeniu połączenia radiotelefon wraca do poprzedniego menu.

### 6.7.2

## Odbieranie połączeń głosowych z rozgłaszaniem

Odbieranie połączenia głosowego z rozgłaszaniem:

- Emitowany jest dźwięk.
- Zielona dioda LED zacznie migać.
- W prawym górnym rogu wyświetlacza pojawi się ID rozmówcy.
- Pierwsza linia tekstu pokazuje ikonę **Połączenia grupowego** oraz komunikat **Połączenie z rozgłaszaniem**.

- Radiotelefon wyłącza wyciszenie, a sygnał dźwiękowy połączenia przychodzącego jest emitowany przez głośnik.

Zakończenie połączenia powoduje powrót do poprzedniego ekranu.

Połączenie głosowe z rozgłaszaniem zostaje zakończone bez oczekiwania przez wcześniej zdefiniowany czas.

Nie można odpowiedzieć na połączenie głosowe z rozgłaszaniem.



**UWAGA:**

Radiotelefon przerywa odbiór połączenia głosowego z rozgłaszaniem, jeżeli użytkownik przełączy kanał podczas odbierania połączenia. Nie można kontynuować nawigacji w menu lub edycji aż do zakończenia połączenia głosowego z rozgłaszaniem.

### 6.8

## Połączenia niezaadresowane

Połączenie niezaadresowane to połączenie grupowe z jednym z 16 skonfigurowanych wstępnie identyfikatorów grupy.

Tę funkcję można skonfigurować za pomocą programu CPS-RM. Do zainicjowania i/lub odebrania połączenia niezaadresowanego wymagany jest kontakt dla jednego ze skonfigurowanych wstępnie identyfikatorów. Dodatkowych informacji udzieli sprzedawca lub administrator systemu.

### 6.8.1

## Inicjowanie połączeń niezaadresowanych

- 1 Wybierz kanał z aktywnym grupowym aliasem lub ID.
- 

- 2 Wykonaj jedną z następujących czynności:

- Wybierz kanał z aktywnym grupowym aliasem lub ID.
  - Naciśnij zaprogramowany przycisk **szybkiego dostępu**.
- 

- 3 Naciśnij przycisk **PTT**, aby nawiązać połączenie. Zapala się zielona dioda LED.
- 

- 4 Aby słuchać, zwolnij przycisk **PTT**.

Zielona dioda LED zapala się, kiedy radiotelefon docelowo odpowiada. Zostanie wyemitowany chwilowy sygnał dźwiękowy.

---

- 5 Jeżeli jest włączona funkcja Sygnalizacja wolnego kanału, przez chwilę rozlegnie się dźwięk alertu, gdy nadający radiotelefon zwalnia przycisk **PTT**, co oznacza, że kanał jest wolny i można odpowiedzieć. Naciśnij przycisk **PTT**, aby odpowiedzieć.

Brak aktywności głosowej przez określony czas powoduje przerwanie połączenia.

---

### 6.8.2

## Odbieranie połączeń niezaadresowanych

Podczas odbierania połączenia niezaadresowanego:

- Zielona dioda LED zacznie migać.
- Zostanie wyemitowany chwilowy sygnał dźwiękowy.
- W wierszu tekstowym wyświetla się komunikat *Połączenie niezaadresowane*, alias rozmówcy i alias połączenia grupowego.

- Radiotelefon wyłącza wyciszenie, a sygnał dźwiękowy połączenia przychodzącego jest emitowany przez głośnik.

#### 1 Wykonaj jedną z następujących czynności:

- Jeżeli jest włączona funkcja Sygnalizacja wolnego kanału, przez chwilę rozbrzmiewa ton powiadamiający, gdy nadający radiotelefon zwalnia przycisk **PTT**, co oznacza, że kanał jest wolny i można odpowiedzieć. Naciśnij przycisk **PTT**, aby odpowiedzieć.
- Jeżeli jest aktywna funkcja Przerwanie głosowe, naciśnij przycisk **PTT**, aby wyłączyć dźwięk z transmitującego radiotelefonu i zwolnić kanał do odpowiedzi.

Zapala się zielona dioda LED.

---

#### 2 Wykonaj jedną z następujących czynności:

- Poczekaj na sygnał rozpoczęcia rozmowy i zacznij wyraźnie mówić do mikrofonu, jeśli jest uruchomiony.
- Zaczekaj, aż zamilknie pogłos **PTT** i mów wyraźnie do mikrofonu, jeśli jest uruchomiony.

#### 3 Aby słuchać, zwolnij przycisk **PTT**.

Brak aktywności głosowej przez określony czas powoduje przerwanie połączenia.

---

### 6.9

## Tryb OVCM (kanał otwarty)

Tryb OVCM (kanał otwarty) daje radiotelefonowi, który nie jest wstępnie zaprogramowany do działania w danym systemie, możliwość odbierania i nadawania podczas połączeń indywidualnych i grupowych.

Połączenie grupowe OVCM obsługuje także połączenia z rozgłaszaniem. Zaprogramuj radiotelefon, aby korzystać z tej funkcji. Dodatkowych informacji udzieli sprzedawca lub administrator systemu.

### 6.9.1

## Inicjowanie połączeń OVCM

Radiotelefon musi być wcześniej zaprogramowany, aby możliwe było inicjowanie połączeń OVCM. Postępuj zgodnie z procedurą, aby wykonywać połączenia OVCM.

1 Wybierz kanał z aktywnym grupowym aliasem lub ID.

---

2 Wykonaj jedną z następujących czynności:

- Wybierz kanał z aktywnym grupowym aliasem lub ID.
  - Naciśnij zaprogramowany przycisk **szybkiego dostępu**.
- 

3 Naciśnij przycisk **PTT**, aby nawiązać połączenie.

Zapala się zielona dioda LED.

W wierszu tekstowym wyświetlają się ikona typu połączenia, **OVCN** oraz alias. Oznacza to, że radiotelefon przeszedł w stan **OVCN**.

---

4 Wykonaj jedną z następujących czynności:

- Poczekaj na sygnał rozpoczęcia rozmowy i zacznij wyraźnie mówić do mikrofonu, jeśli jest uruchomiony.
  - Zaczekaj, aż zamilknie pogłos **PTT** i mów wyraźnie do mikrofonu, jeśli jest uruchomiony.
- 

## Odbieranie połączeń **OVCN**

Podczas odbierania połączenia **OVCN**:

- Zielona dioda LED zacznie migać.
- W wierszu tekstowym wyświetlane są ikona **OVCN** i alias.
- Radiotelefon wyłącza wyciszenie, a sygnał dźwiękowy połączenia przychodzącego jest emitowany przez głośnik.



### **UWAGA:**

Odbiorcy nie mogą prowadzić odsłuchu podczas połączenia z rozgłaszaniem. Jeśli przycisk **PTT** został naciśnięty podczas połączenia z rozgłaszaniem, rozlegnie się charakterystyczny dźwięk zakazu odpowiedzi emitowany przez krótką chwilę.

1 Wykonaj jedną z następujących czynności:

- Jeżeli jest włączona funkcja Sygnalizacja wolnego kanału, przez chwilę rozbrzmiewa ton powiadamiający, gdy nadający radiotelefon zwalnia przycisk **PTT**, co oznacza, że kanał jest wolny i można odpowiedzieć. Naciśnij przycisk **PTT**, aby odpowiedzieć.



- Jeżeli jest aktywna funkcja Przerwanie głosowe, naciśnij przycisk **PTT**, aby wyłączyć dźwięk z transmitującego radiotelefonu i zwolnić kanał do odpowiedzi.

Zapala się zielona dioda LED.

---

## 2 Wykonaj jedną z następujących czynności:

- Poczekaj na sygnał rozpoczęcia rozmowy i zacznij wyraźnie mówić do mikrofonu, jeśli jest uruchomiony.
  - Zaczekaj, aż zamilknie pogłos **PTT** i mów wyraźnie do mikrofonu, jeśli jest uruchomiony.
- 

## 3 Aby słuchać, zwolnij przycisk **PTT**.

Brak aktywności głosowej przez określony czas powoduje przerwanie połączenia.

---

## Funkcje zaawansowane

Ten rozdział wyjaśnia działanie funkcji dostępnych w radiotelefonie.

Lokalny dystrybutor lub administrator systemu może dostosować radiotelefon zgodnie z Twoimi wymaganiami. Dodatkowych informacji udzieli sprzedawca lub administrator systemu.

### 7.1

## Talkaround

Funkcja ta umożliwi kontynuowanie komunikacji, gdy przemiennik nie działa lub gdy radiotelefon jest poza jego zasięgiem, ale w zasięgu rozmów innych radiotelefonów.

Ustawienie funkcji Talkaround zostanie zachowane nawet po wyłączeniu zasilania.



### UWAGA:

Ta funkcja jest niedostępna w trybie Capacity Plus — Pojedyncza stacja ani Capacity Plus — Wiele stacji, ani dla kanałów CB, które znajdują się na tej samej częstotliwości.



#### 7.1.1

## Przełączanie między trybem Talkaround i przemiennika



Postępuj zgodnie z procedurą, aby przełączać radiotelefon między trybem Talkaround a trybem przemiennika.

- 1 Wykonaj jedną z następujących czynności:
  - Naciśnij zaprogramowany przycisk **Repeater/Talkaround**. Pomiń poniższe czynności.
  - Naciśnij , aby uzyskać dostęp do menu.



---

- 2 Naciśnij  lub , aby przejść do Narzędzi. Naciśnij , aby wybrać.

---

- 3 Naciśnij  lub , aby przejść do Ustawień radiotelefonu. Naciśnij , aby wybrać.

---

- 4 Naciśnij  lub , aby przejść do Talkaround. Naciśnij , aby wybrać. Po włączeniu obok opcji **Włączone** pojawi się oznaczenie ✓.

Po wyłączeniu zniknie oznaczenie ✓ obok opcji **Włączone**.

Ekran automatycznie wraca do poprzedniego ekranu.

- Zapala się żółta dioda LED.

Jeżeli monitorowany kanał jest wolny, rozlegnie się charakterystyczny szum.

- 
- 2 Naciśnij przycisk **PTT**, aby rozmawiać. Aby słuchać, zwolnij przycisk **PTT**.
- 

## 7.2

### Funkcja nasłuchu

Funkcja ta pozwala upewnić się, że kanał jest wolny przed transmisją.

#### 7.2.1

### Nasłuch kanałów

Postępuj zgodnie z procedurą, aby nasłuchiwać kanały.

- 1 Naciśnij i przytrzymaj zaprogramowany przycisk **Nasłuch**.

Ikona **nasłuchu** pojawi się na pasku statusu. Dioda LED zapali się żółtym światłem ciągłym.

Jeśli kanał jest używany:

- Możesz słyszeć działanie radiotelefonu lub całkowitą ciszę.

#### 7.2.2

### Stały nasłuch

Funkcja Stały nasłuch umożliwia ciągłe monitorowanie aktywności wybranego kanału.

#### 7.2.2.1

### Włączanie i wyłączanie stałego nasłuchu

Postępuj zgodnie z procedurą, aby włączyć lub wyłączyć stały nasłuch.

Naciśnij zaprogramowany przycisk **Stały nasłuch**.

Kiedy radiotelefon przechodzi w ten tryb:

- Zostaje wyemitowany dźwięk alertu.
- Zapala się żółta dioda LED.

- Na wyświetlaczu widnieje komunikat **Staż** nasłuch włączony oraz ikona **Nasłuch**.

Gdy radiotelefon wyjdzie z tego trybu pracy:

- Zostaje wyemitowany dźwięk alertu.
- Żółta dioda LED gaśnie.
- Na wyświetlaczu pojawia się komunikat **Staż** nasłuch wyłączony.

### 7.3

## Przypomnienie kanału głównego

Funkcja ta generuje przypomnienie, gdy w radiotelefonie przez pewien czas nie jest ustawiony kanał główny.

Jeśli funkcja ta zostanie aktywowana za pośrednictwem CPS, gdy przez pewien czas radiotelefon nie jest ustawiony na kanale głównym, okresowo mogą się zdarzać poniższe sytuacje:

- Odtworzony zostaje ton przypomnienia kanału głównego oraz powiadomienie.
- W pierwszym wierszu wyświetlacza widoczne jest słowo **Brak**.
- W drugim wierszu widoczne są słowa **Kanał główny**.

Na przypomnienie można zareagować wykonując jedną z następujących czynności:

- Powrócić do kanału głównego.
- Tymczasowo wyciszyć przypomnienie za pomocą przycisku programowalnego.
- Ustawić nowy kanał główny za pomocą przycisku programowalnego.

### 7.3.1

## Wyciszyć przypomnienie kanału głównego

Po wybrzmieniu przypomnienia kanału głównego można je tymczasowo wyciszyć.

Naciśnij przycisk programowalny **Wycisz przypomnienie kanału głównego**.



Na wyświetlaczu pojawi się komunikat **HCR wyciszone**.



## 7.3.2



## Ustawianie nowego kanału głównego



Po wystąpieniu przypomnienia kanału głównego można ustawić nowy kanał główny.

- 1 Wykonaj jedną z następujących czynności:
  - Naciśnij programowany przycisk **resetowania kanału głównego**, aby ustawić bieżący kanał, jako nowy kanał główny. Pomiń poniższe czynności.  
W pierwszym wierszu wyświetlony zostanie alias kanału, a w drugim — tekst `Nowy kanał główny`.
  - Naciśnij , aby uzyskać dostęp do menu.

- 2 Naciśnij  lub , aby przejść do `Narzędzi`.  
Naciśnij , aby wybrać.

- 3 Naciśnij  lub , aby przejść do `Ustawień radiotelefonu`. Naciśnij , aby wybrać.

- 4 Za pomocą przycisku  lub  przejdź do kanału głównego. Naciśnij , aby wybrać.

- 5 Naciśnij przycisk  lub , aby wybrać nowy alias kanału głównego. Naciśnij , aby wybrać.  
Na wyświetlaczu obok aliasu wybranego kanału głównego widoczny jest symbol ✓.

## 7.4

## Zdalny nasłuch

Ta funkcja służy to włączania mikrofonu radiotelefonu docelowego przy pomocy aliasu lub ID abonenta. Korzystając z tej funkcji, można zdalnie monitorować wszelkie dźwięki w pobliżu radiotelefonu docelowego.

Są dostępne dwa rodzaje zdalnego nasłuchu:

- Monitorowanie zdalne bez uwierzytelnienia
- Monitorowanie zdalne z uwierzytelnianiem.

Uwierzytelniony zdalny nasłuch to dodatkowa (płatna) funkcja. W uwierzytelnionym zdalnym nasłuchu

uwierzytelnianie jest wymagane, gdy radiotelefon włącza mikrofon radiotelefonu docelowego.

Kiedy Twój radiotelefon inicjuje tę funkcję na radiotelefonie docelowym, wymagane jest hasło. Hasło jest wstępnie zaprogramowane w radiotelefonie docelowym poprzez program CPS.

Zarówno twój radiotelefon oraz radiotelefon docelowy musi być odpowiednio skonfigurowany, aby umożliwić korzystanie z tej funkcji.

Ta funkcja zatrzymuje się po upływie zaprogramowanego czasu lub kiedy użytkownik radiotelefonu docelowego wykona jakąś operację.

#### 7.4.1

### Inicjowanie monitora zdalnego

Postępuj zgodnie z procedurą, aby zainicjować nasłuch zdalny.

**1** Naciśnij zaprogramowany przycisk **Zdalny nasłuch**.

**2** Naciśnij  lub , aby przejść do wymaganego aliasu lub ID.

**3** Naciśnij , aby wybrać. Nastąpi jeden z poniższych scenariuszy wydarzeń:

- Na wyświetlaczu pojawia się przejściowa miniinformacja, która informuje, że żądanie jest w trakcie realizacji. Zapala się zielona dioda LED.
- Zostanie wyświetlony ekran z zapytaniem o hasło.

Wprowadź hasło. Naciśnij przycisk , aby przejść dalej.

- Jeśli hasło będzie poprawne, na wyświetlaczu pojawia się przejściowa mini informacja, która informuje, że żądanie jest w trakcie realizacji. Zapala się zielona dioda LED.
- Jeśli hasło będzie niepoprawne, na ekranie pojawi się komunikat o niepowodzeniu, a urządzenie powróci do poprzedniego ekranu.

**4** Zaczekaj na potwierdzenie.

Jeżeli się powiedzie:

- Rozlega się potwierdzający sygnał dźwiękowy.
- Na wyświetlaczu pojawia się symbol powodzenia.

- Dźwięk z monitorowanego radia będzie wybrzmiewać przez zaprogramowany czas, a na wyświetlaczu pojawi się komunikat Zdalny Monitor. Gdy minie określony czas, zabrzmi dźwięk alertu, a dioda LED wyłączy się.





Jeżeli się nie powiedzie:



- Rozlega się ostrzegawczy sygnał dźwiękowy.
- Na wyświetlaczu pojawia się symbol niepowodzenia.



#### 7.4.2

### Inicjowanie nasłuchów zdalnych przy pomocy Listy kontaktów

Postępuj zgodnie z procedurą, aby zainicjować zdalny nasłuch przy pomocy Listy kontaktów.

- 1 Naciśnij , aby uzyskać dostęp do menu.
- 2 Naciśnij  lub , aby otworzyć Kontakty.  
Naciśnij , aby wybrać.

- 3 Naciśnij  lub , aby przejść do wymaganego aliasu lub ID. Naciśnij , aby wybrać.

- 4 Naciśnij  lub , aby przejść do Zdalnego nasłuchu.

- 5 Naciśnij , aby wybrać. Nastąpi jeden z poniższych scenariuszy wydarzeń:
  - Na wyświetlaczu pojawia się przejściowa miniinformacja, która informuje, że żądanie jest w trakcie realizacji. Zapala się zielona dioda LED.
  - Zostanie wyświetlony ekran z zapytaniem o hasło.

Wprowadź hasło. Naciśnij przycisk , aby przejść dalej.

- Jeśli hasło będzie poprawne, na wyświetlaczu pojawia się przejściowa mini informacja, która informuje, że żądanie jest w trakcie realizacji. Zapala się zielona dioda LED.

- Jeśli hasło będzie niepoprawne, na ekranie pojawi się komunikat o niepowodzeniu, a urządzenie powróci do poprzedniego ekranu.

## 6 Zaczekaj na potwierdzenie.

Jeżeli się powiedzie:

- Rozlega się potwierdzający sygnał dźwiękowy.
- Na wyświetlaczu pojawia się symbol powodzenia.
- Dźwięk z monitorowanego radia będzie wybrzmiewać przez zaprogramowany czas, a na wyświetlaczu pojawi się komunikat Zdalny Monitor. Gdy minie określony czas, zabrzmi dźwięk alertu, a dioda LED wyłączy się.











Jeżeli się nie powiedzie:

- Rozlega się ostrzegawczy sygnał dźwiękowy.
- Na wyświetlaczu pojawia się symbol niepowodzenia.

### 7.4.3



## Inicjowanie nasłuchu zdalnego przy pomocy wybierania ręcznego

Postępuj zgodnie z procedurą, aby inicjować nasłuch zdalny przy pomocy wybierania ręcznego.

- 1 Naciśnij , aby uzyskać dostęp do menu.
- 2 Naciśnij  lub , aby otworzyć Kontakty. Naciśnij , aby wybrać.
- 3 Naciśnij  lub , aby przejść do Wybierania ręcznego. Naciśnij , aby wybrać.
- 4 Naciśnij  lub , aby przejść do Numeru radiotelefonu. Naciśnij , aby wybrać.
- 5 Wykonaj jedną z następujących czynności:
  - Wprowadź alias lub ID abonenta i naciśnij , aby przejść dalej.



- Edytuj ID, z którym połączono się poprzednio, a następnie naciśnij , aby przejść dalej.

6 Naciśnij  lub , aby przejść do Zdalnego nasłuchu.

7 Naciśnij , aby wybrać. Nastąpi jeden z poniższych scenariuszy wydarzeń:

- Na wyświetlaczu pojawia się przejściowa miniinformacja, która informuje, że żądanie jest w trakcie realizacji. Zapala się zielona dioda LED.
- Zostanie wyświetlony ekran z zapytaniem o hasło.

Wprowadź hasło. Naciśnij przycisk , aby przejść dalej.

- Jeśli hasło będzie poprawne, na wyświetlaczu pojawia się przejściowa mini informacja, która informuje, że żądanie jest w trakcie realizacji. Zapala się zielona dioda LED.
- Jeśli hasło będzie niepoprawne, na ekranie pojawi się komunikat o niepowodzeniu, a urządzenie powróci do poprzedniego ekranu.

8 Zaczekaj na potwierdzenie.

Jeżeli się powiedzie:

- Rozlega się potwierdzający sygnał dźwiękowy.
- Na wyświetlaczu pojawia się symbol powodzenia.
- Dźwięk z monitorowanego radia będzie wybrzmiewać przez zaprogramowany czas, a na wyświetlaczu pojawi się komunikat Zdalny Monitor. Gdy minie określony czas, zabrzmi dźwięk alertu, a dioda LED wyłączy się.

Jeżeli się nie powiedzie:

- Rozlega się ostrzegawczy sygnał dźwiękowy.
- Na wyświetlaczu pojawia się symbol niepowodzenia.

## 7.5

### Kontrola radiotelefonu

Ta funkcja pozwala można ustalić, czy inny radiotelefon w systemie jest aktywny, bez zakłócania bieżącej komunikacji użytkownika danego radiotelefonu. Żadne dźwiękowe lub wizualne powiadomienie nie jest przesyłane do radiotelefonu docelowego. Ta funkcja jest dostępna tylko



dla aliasów lub identyfikatorów abonentów. Aby korzystanie z tej funkcji było możliwe, radiotelefon musi być odpowiednio zaprogramowany.

### 7.5.1

## Wysyłanie sygnału kontroli radiotelefonu

Postępuj zgodnie z instrukcją, aby wysłać sygnał kontroli radiotelefonu.

- 1 Naciśnij zaprogramowany przycisk **Kontrola radiotelefonu**.
- 

- 2 Naciśnij  lub , aby przejść do wymaganego aliasu lub ID. Naciśnij , aby wybrać.

Na wyświetlaczu pojawia się przejściowa miniinformacja, która informuje, że żądanie jest w trakcie realizacji. Zapala się zielona dioda LED.

---

Zaczekaj na potwierdzenie.

Jeśli naciśniesz przycisk , gdy radiotelefon oczekuje na potwierdzenie, usłyszysz sygnał, a urządzenie przerwie wszelkie ponowne próby i wyłączy tryb weryfikacji dostępności innego radiotelefonu.



Radiotelefon ponownie wyświetli ekran z aliasem lub identyfikatorem abonenta.



### 7.5.2



## Wysyłanie sygnału kontroli radiotelefonu przy pomocy Listy kontaktów

Postępuj zgodnie z procedurą, aby wysłać sygnał kontroli radiotelefonu przy pomocy Listy kontaktów.

- 1 Naciśnij , aby uzyskać dostęp do menu.
- 

- 2 Naciśnij  lub , aby otworzyć Kontakty. Naciśnij , aby wybrać.
-

- 3 Naciśnij  lub  , aby przejść do wymaganego aliasu lub ID. Naciśnij  , aby wybrać.

- 4 Naciśnij  lub  , aby przejść do Kontrola radiotelefonu. Naciśnij  , aby wybrać. Zapala się zielona dioda LED.

- 5 Zaczekaj na potwierdzenie.

Jeśli wciśniesz przycisk  , gdy radiotelefon oczekuje na potwierdzenie, usłyszysz dźwięk, a urządzenie przerwie wszelkie ponowne próby i wyłączy tryb Kontrola radiotelefonu. Radiotelefon ponownie wyświetli ekran z aliasem lub identyfikatorem abonenta.

sekwencją określoną na liście skanowania dla bieżącego kanału lub grupy.

Radiotelefon może obsługiwać maksymalnie 250 list skanowania, po nie więcej niż 16 wpisów na każdej.

Każda lista skanowania obsługuje kombinację wpisów analogowych i cyfrowych.

Edytując listę skanowania, można dodawać, usuwać lub określać priorytety kanałów.

Ikona **Priorytetu** pojawi się po lewej stronie obok aliasu (jeżeli został określony), informując o umieszczeniu wpisu na liście kanałów z priorytetem 1 lub 2. Nie można umieścić na liście skanowania kilku kanałów z priorytetem 1 lub 2. Ikona **Priorytetu** nie będzie widoczna, jeśli wybierzesz ustawienie **Brak**.

#### 7.6.1

## Przeglądanie wpisów na liście skanowania



Postępuj zgodnie z procedurą, aby przejrzeć wpisy na liście skanowania.

- 1 Naciśnij  , aby uzyskać dostęp do menu.



## 7.6

### Listy skanowania



Listy skanowania są tworzone i przypisywane do indywidualnych kanałów lub grup. Radiotelefon skanuje aktywność głosową w kanałach lub grupach zgodnie z

2 Naciśnij  lub  , aby Skanować. Naciśnij  , aby wybrać.

---

3 Naciśnij  lub  , aby przejść do Listy skanowania. Naciśnij  , aby wybrać.

---

4 Naciśnij  lub  , aby wyświetlić wszystkich członków na liście.

---



## 7.6.2

### Dodawanie nowych wpisów do listy skanowania



Postępuj zgodnie z procedurą, aby dodać nowe wpisy do listy skanowania.

1 Naciśnij  , aby uzyskać dostęp do menu.



---

2 Naciśnij  lub  , aby Skanować. Naciśnij  , aby wybrać.



---

3 Naciśnij  lub  , aby przejść do Listy skanowania. Naciśnij  , aby wybrać.



---

4 Naciśnij  lub  , aby Dodać członka. Naciśnij  , aby wybrać.

---







5 Naciśnij  lub  , aby przejść do wymaganego aliasu lub ID. Naciśnij  , aby wybrać.

---

6 Naciśnij  lub  , aby przejść do wymaganego poziomu priorytetu. Naciśnij  , aby wybrać.  
Na wyświetlaczu pojawi się potwierdzająca miniinformacja – Dodać?.

---







7 Wykonaj jedną z następujących czynności:



- Naciśnij  lub , aby przejść to Tak i dodać kolejny wpis. Naciśnij , aby wybrać. Powtórnie naciśnij [krok 5](#) i [krok 6](#).
- Naciśnij  lub , aby przejść do Nie i zapisać obecną listę. Naciśnij , aby wybrać.



### 7.6.3

## Usuwanie wpisów z listy skanowania







Postępuj zgodnie z procedurą, aby usunąć wpisy z Listy skanowania.

- 1 Naciśnij , aby uzyskać dostęp do menu.
- 2 Naciśnij  lub , aby Skanować. Naciśnij , aby wybrać.
- 3 Naciśnij  lub , aby przejść do Listy skanowania. Naciśnij , aby wybrać.

- 4 Naciśnij  lub , aby przejść do wymaganego aliasu lub ID. Naciśnij , aby wybrać.

- 5 Naciśnij  lub , aby Skasować. Naciśnij , aby wybrać.

Na wyświetlaczu pojawi się pytanie – Skasować wpis?.







- 6 Wykonaj jedną z następujących czynności:
  - Naciśnij  lub , aby przejść do Tak i skasować wpis. Naciśnij , aby wybrać. Na wyświetlaczu pojawia się symbol powodzenia.
  - Naciśnij  lub , aby przejść do Nie i powrócić do poprzedniego ekranu. Naciśnij , aby wybrać.
- 7 Powtórz czynności od [krok 4](#) do [krok 6](#), aby usunąć pozostałe wpisy.



- 8 Długie naciśnięcie  pozwala na powrót do ekranu głównego po usunięciu wszystkich określonych aliasów i ID.
- 



## 7.6.4



## Ustawianie priorytetu wpisów na liście skanowania

Postępuj zgodnie z procedurą, aby ustawić priorytety wpisów na liście skanowania.

- 1 Naciśnij , aby uzyskać dostęp do menu.
- 
- 2 Naciśnij  lub , aby Skanować. Naciśnij , aby wybrać.
- 
- 3 Naciśnij  lub , aby przejść do Listy skanowania. Naciśnij , aby wybrać.
- 

- 4 Naciśnij  lub , aby przejść do wymaganego aliasu lub ID. Naciśnij , aby wybrać.
- 

- 5 Naciśnij  lub , aby Edytować priorytet. Naciśnij , aby wybrać.
- 

- 6 Naciśnij  lub , aby przejść do wymaganego poziomu priorytetu. Naciśnij , aby wybrać.

Wyświetlacz pokazuje miniinformację o udanej operacji, a następnie powraca do poprzedniego ekranu. Na lewo od aliasu członka pojawi się ikona **Priorytet**.

---

## 7.7

## Skanowanie

Po rozpoczęciu skanowania radiotelefon cyklicznie przegląda zaprogramowaną listę skanowania dla bieżącego kanału, poszukując aktywności głosowej.

Dostępne są dwie metody inicjowania skanowania:

### Skanowanie kanału głównego (ręczne)

Radiotelefon skanuje wszystkie kanały lub grupy uwzględnione na liście skanowania. Zależnie od ustawień radiotelefon może rozpocząć skanowanie automatycznie od ostatnio skanowanego „aktywnego” kanału/grupy lub od kanału, w którym zainicjowano skanowanie.

### Skanowanie automatyczne

Radiotelefon automatycznie rozpoczyna skanowanie po wybraniu kanału lub grupy z włączoną funkcją skanowania automatycznego.



#### UWAGA:

Po skonfigurowaniu opcji **Odbieraj wiadomości grupowych w trybie skanowania** radiotelefon może odbierać wiadomości grupowe z kanałów innych niż domowy. Radiotelefon może odpowiadać na wiadomości grupowe na kanale domowym, ale nie może odpowiadać na kanałach innych niż domowy. Dodatkowych informacji udzieli sprzedawca lub administrator systemu.

## 7.7.1

## Włączanie/wyłączanie skanowania



Postępuj zgodnie z procedurą, aby włączyć lub wyłączyć skanowanie.

- 1 Obracając **pokrętko wyboru kanałów**, wybierz zaprogramowany kanał na liście skanowania.



---

- 2 Naciśnij , aby uzyskać dostęp do menu.



---

- 3 Naciśnij  lub , aby Skanować. Naciśnij , aby wybrać.

---

- 4 Naciśnij  lub , aby przejść do Stanu skanowania. Naciśnij , aby wybrać.

---

- 5 Naciśnij przycisk  lub , aby wybrać żądany stan skanowania, i naciśnij przycisk , aby potwierdzić wybór.

---

Jeśli skanowanie jest włączone:

- Na wyświetlaczu widnieje komunikat Skanowanie włączone i ikona **Skanowania**.

- Żółta dioda LED miga.

Jeśli skanowanie jest wyłączone:

- Na wyświetlaczu widnieje komunikat **Skanowanie wyłączone**.
- Znika ikona **Skanowania**.
- Dioda LED gaśnie.

### 7.7.2

## Odbieranie transmisji podczas skanowania

Skanowanie jest przerywane tylko w kanale lub w grupie, w których wykryto aktywność. Radiotelefon pozostaje na tym kanale przez zaprogramowany czas, który jest określany jako czas zawieszenia. Postępuj zgodnie z procedurą, aby odpowiadać na transmisję podczas skanowania.

- 1  Jeżeli funkcja Sygnalizacja wolnego kanału jest włączona, przez chwilę rozbrzmiewa ton powiadamiający, gdy nadający radiotelefon zwalnia przycisk **PTT**, co oznacza, że kanał jest wolny i

można odpowiedzieć. Naciśnij przycisk **PTT** w podczas wstrzymania.

Zapala się zielona dioda LED.

---

### 2 Wykonaj jedną z następujących czynności:

- Poczekaj na sygnał rozpoczęcia rozmowy i zacznij wyraźnie mówić do mikrofonu, jeśli jest uruchomiony.
-  Zaczekaj, aż zamilknie pogłos **PTT** i mów wyraźnie do mikrofonu, jeśli jest uruchomiony.

---

### 3 Aby słuchać, zwolnij przycisk **PTT**.

Radiotelefon powraca do skanowania innych kanałów lub grup, jeśli nie udzieli się odpowiedzi w czasie zawieszenia.

### 7.7.3

## Eliminacja kanałów niepożądanych

Jeżeli w określonym kanale nieustannie wykrywane są niepożądane połączenia lub zakłócenia szumowe (tzw. kanał „uciążliwy”), można tymczasowo usunąć ten kanał z listy skanowania. Ta funkcja nie jest dostępna dla aktualnie



wybranego kanału. Postępuj zgodnie z procedurą, aby usunąć kanały niepożądane.

1 Po zatrzymaniu wyszukiwania na niepożądanym lub uciążliwym kanale naciśnij i przytrzymaj zaprogramowany przycisk **Eliminacji kanału niepożądanego**, aż usłyszysz sygnał.

2 Zwolnij zaprogramowany przycisk **Eliminacji kanału niepożądanego**.

Kanał zostanie usunięty.

#### 7.7.4

### Przywracanie kanałów niepożądanych

Postępuj zgodnie z procedurą, aby przywrócić kanały niepożądane.

Wykonaj jedną z następujących czynności:

- Wyłącz radiotelefon i włącz go ponownie.
- Zatrzymaj i ponownie uruchom skanowanie za pomocą zaprogramowanego przycisku **Skanuj** lub menu.

- Zmień kanał przy użyciu **Pokrętła wyboru kanałów**.

#### 7.8

### Skanowanie głosujące



Skanowanie głosujące zapewnia użytkownikowi duże pokrycie na obszarach, gdzie zainstalowanych jest wiele stacji bazowych, transmitujących identyczne informacje na różnych kanałach analogowych.

Radiotelefon skanuje kanały analogowe różnych stacji bazowych i przeprowadza proces głosowania, aby wybrać najsilniejszy sygnał. Po jego zakończeniu radiotelefon odbiera transmisje z tej stacji bazowej.

Podczas skanowania głosującego miga żółta dioda LED, a na wyświetlaczu widnieje ikona **Skanowanie głosujące**.

Aby odpowiedzieć na transmisję podczas skanowania głosującego, patrz [Odbieranie transmisji podczas skanowania na str. 76](#) .

## 7.9

## Ustawienia kontaktów

Opcja Kontakty oferuje funkcję książki adresowej w radiotelefonie. Każdy wpis odpowiada aliasowi lub identyfikatorowi używanemu do inicjowania połączenia. Wpisy są porządkowane w kolejności alfabetycznej.

Każdy wpis, w zależności od kontekstu, wiąże się z różnymi typami połączeń: połączeniem grupowym, indywidualnym, ogólnym, przez komputer lub dyspozytorskim.

Połączenia komputerowe i dyspozytorskie są związane z transmisją danych. Są one dostępne tylko w aplikacjach. Więcej informacji zamieszczono w dokumentacji aplikacji do transmisji danych.



### UWAGA:

Przed każdym przyciskiem numerycznym przypisanym do pozycji jest wyświetlany znak zaznaczenia. Jeśli znak zaznaczenia znajduje się przed `Plus ty`, do pozycji nie przypisano przycisku numerycznego.

Radiotelefon obsługuje dwie listy kontaktów — jedną dla kontaktów analogowych oraz jedną dla kontaktów cyfrowych. Maksymalna liczba członków wynosi 500 dla każdej listy kontaktów.

Dla każdego wpisu na liście kontaktów wyświetlane są następujące informacje:

- Typ połączenia
- Alias połączenia
- ID połączenia



### UWAGA:

Można dodać lub edytować ID abonentów dla listy Kontaktów cyfrowych. Usunięcie ID abonenta może być wykonane jedynie przez sprzedawcę.

W przypadku listy kontaktów analogowych można jedynie wyświetlać ID użytkowników, edytować ID użytkowników oraz inicjować połączenie alarmowe. Dodawanie i usuwanie może przeprowadzać jedynie sprzedawca.

Jeżeli funkcja poufności jest włączona na kanale, można inicjować połączenie grupowe, indywidualne i ogólne na tym kanale przy włączonej funkcji poufności. Transmisję będą mogły odszyfrować tylko radiotelefony z takim samym kluczem poufności lub z taką samą wartością i ID klucza jak w radiotelefonie.



## 7.9.1

## Inicjowanie połączeń grupowych przy pomocy Listy kontaktów



Postępuj zgodnie z procedurą, aby wykonywać połączenia grupowe przy pomocy Listy kontaktów.

1 Naciśnij , aby uzyskać dostęp do menu.

---

2 Naciśnij  lub , aby otworzyć  
Kontak ty. Naciśnij , aby wybrać.

---

3 Naciśnij  lub , aby przejść do  
wymaganego aliasu lub ID.

---

4 Naciśnij przycisk **PTT**, aby nawiązać połączenie.  
Zapala się zielona dioda LED.

---

5 Wykonaj jedną z następujących czynności:

- Poczekaj na sygnał rozpoczęcia rozmowy i zacznij wyraźnie mówić do mikrofonu, jeśli jest uruchomiony.

-  Zaczekaj, aż zamilknie pogłos **PTT** i mów wyraźnie do mikrofonu, jeśli jest uruchomiony.
- 

6 Aby słuchać, zwolnij przycisk **PTT**.

Zielona dioda LED miga po uzyskaniu odpowiedzi od użytkownika należącego do grupy. Na wyświetlaczu pojawi się ikona **Połączenia grupowego** oraz alias lub ID, jak również alias lub ID radiotelefonu nadającego.

---

7  Jeżeli funkcja Sygnalizacja wolnego kanału jest włączona, przez chwilę rozbrzmiewa ton powiadamiający, gdy nadający radiotelefon zwalnia przycisk **PTT**, co oznacza, że kanał jest wolny i można odpowiedzieć. Naciśnij przycisk **PTT**, aby odpowiedzieć.

Brak aktywności głosowej przez określony czas powoduje przerwanie połączenia.



---

## 7.9.2



## Inicjowanie połączeń prywatnych przy pomocy Listy kontaktów

- 1 Naciśnij , aby uzyskać dostęp do menu.

---

- 2 Naciśnij  lub , aby otworzyć Kontakty.  
Naciśnij , aby wybrać.

---

- 3 Naciśnij  lub , aby przejść do wymaganego aliasu lub ID. Naciśnij , aby wybrać.

---

- 4 Naciśnij przycisk **PTT**, aby nawiązać połączenie.  
Zapala się zielona dioda LED. Wyświetlacz pokazuje alias docelowego radiotelefonu.

---

- 5 Poczekaj na sygnał rozpoczęcia rozmowy i zacznij wyraźnie mówić do mikrofonu, jeśli jest uruchomiony.

---

- 6 Aby słuchać, zwolnij przycisk **PTT**.

Na wyświetlaczu pojawi się ID lub alias nadającego użytkownika.

---

- 7  Jeżeli funkcja Sygnalizacja wolnego kanału jest włączona, przez chwilę rozbrzmiewa ton powiadamiający, gdy nadający radiotelefon zwalnia przycisk **PTT**, co oznacza, że kanał jest wolny i można odpowiedzieć. Naciśnij przycisk **PTT**, aby odpowiedzieć.

Brak aktywności głosowej przez określony czas powoduje przerwanie połączenia. Emitowany jest dźwięk. Na wyświetlaczu zobaczysz komunikat *Połączenie zakończone*.



---

## 7.9.3



## Ustawianie domyślnego kontaktu

Postępuj zgodnie z procedurą, aby ustawić kontakt domyślny.



- 1 Naciśnij , aby uzyskać dostęp do menu.
-

2 Naciśnij  lub  , aby otworzyć Kontakty.  
Naciśnij  , aby wybrać.

---

3 Naciśnij  lub  , aby przejść do  
wymaganego aliasu lub ID. Naciśnij  , aby  
wybrać.

---

4 Naciśnij  lub  , aby przejść do Ustaw  
jako domyślny. Naciśnij  , aby wybrać.  
Rozlega się potwierdzający sygnał dźwiękowy. Na  
wyświetlaczu pojawia się symbol powodzenia. Na  
wyświetlaczu obok ID lub aliasu wybranego jako  
domyślny pojawi się ✓ .

---

## 7.10

### Ustawienia wskaźnika połączenia



Ta funkcja umożliwi użytkownikom konfigurowanie  
dźwięków połączeń lub wiadomości tekstowych.

#### 7.10.1



### Włączanie lub wyłączanie dzwonek wywołania dla sygnału wywołania

1 Naciśnij  , aby uzyskać dostęp do menu.



---

2 Naciśnij  lub  , aby przejść do Narzędzi.  
Naciśnij  , aby wybrać.



---

3 Naciśnij  lub  , aby przejść do Ustawień  
radiotelefonu. Naciśnij  , aby wybrać.



---

4 Naciśnij  lub  , aby przejść do Dźwięków  
Alertów. Naciśnij  , aby wybrać.

---

5 Naciśnij  lub  , aby przejść do Dzwonek.  
Naciśnij  , aby wybrać.







---



- 6 Naciśnij przycisk  lub  , aby przejść do pozycji Alert połączenia. Naciśnij  , aby wybrać.
- 



## 7.10.2



## Włączanie lub wyłączanie dzwonek dla wywołań indywidualnych

Postępuj zgodnie z procedurą, aby włączyć lub wyłączyć dzwoneki dla połączeń prywatnych.

- 1 Naciśnij  , aby uzyskać dostęp do menu.
- 
- 2 Naciśnij  lub  , aby przejść do Narzędzi. Naciśnij  , aby wybrać.
- 
- 3 Naciśnij  lub  , aby przejść do Ustawień radiotelefonu. Naciśnij  , aby wybrać.
- 

- 4 Naciśnij  lub  , aby przejść do Tonów Alarmów. Naciśnij  , aby wybrać.
- 

- 5 Naciśnij  lub  , aby przejść do Dzwonek. Naciśnij  , aby wybrać.
- 

- 6 Naciśnij  lub  , aby przejść do Połączeń prywatnych. Naciśnij  , aby wybrać.
- Jeżeli dźwięki połączeń prywatnych zostaną włączone, na ekranie pojawi się oznaczenie ✓ obok opcji Wł.
- Jeżeli dźwięki połączeń prywatnych zostaną wyłączone, na ekranie pojawi się oznaczenie ✗ obok opcji Wył.
-



## 7.10.3

## Włączanie lub wyłączanie dzwonek dla połączeń selektywnych



Postępuj zgodnie z procedurą, aby włączyć lub wyłączyć dzwoneki dla połączeń selektywnych.

- 1 Naciśnij , aby uzyskać dostęp do menu.



---

- 2 Naciśnij  lub , aby przejść do Narzędzi. Naciśnij , aby wybrać.



---

- 3 Naciśnij  lub , aby przejść do Ustawień radiotelefonu. Naciśnij , aby wybrać.



---

- 4 Naciśnij  lub , aby przejść do Tonów Alarmów. Naciśnij , aby wybrać.







---

- 5 Naciśnij  lub , aby przejść do Dzwonek. Naciśnij , aby wybrać.

---

- 6 Naciśnij  lub , aby przejść do Połączeń selektywnych. Naciśnij , aby wybrać. Wyświetlacz pokazuje ✓ oraz obecny sygnał.
- 

- 7 Wykonaj jedną z następujących czynności:

- Naciśnij  lub , aby przejść do wybranego sygnału. Naciśnij , aby wybrać. Wyświetlacz pokazuje ✓ oraz wybrany sygnał.
  - Naciśnij  lub , aby Wył. Naciśnij , aby wybrać. Jeśli wcześniej włączono dzwoneki, wyświetlacz pokazuje ✓ obok Wył. Jeśli wcześniej wyłączono dzwoneki, wyświetlacz nie pokazuje ✓ obok Wył.
-



## 7.10.4

## Włączanie lub wyłączanie dzwonek dla wiadomości tekstowych



Postępuj zgodnie z procedurą, aby włączyć lub wyłączyć dzwonki dla wiadomości tekstowych.

- 1 Naciśnij , aby uzyskać dostęp do menu.



---

- 2 Naciśnij  lub , aby przejść do Narzędzi. Naciśnij , aby wybrać.



---

- 3 Naciśnij  lub , aby przejść do Ustawień radiotelefonu. Naciśnij , aby wybrać.



---

- 4 Naciśnij  lub , aby przejść do Tonów/Alarmów. Naciśnij , aby wybrać.







---

- 5 Naciśnij  lub , aby przejść do Dzwonek. Naciśnij , aby wybrać.

---

- 6 Naciśnij  lub , aby przejść do Wiadomości tekstowej. Naciśnij , aby wybrać. Wyświetlacz pokazuje ✓ oraz obecny sygnał.

- 7 Wykonaj jedną z następujących czynności:

- Naciśnij  lub , aby przejść do wybranego sygnału. Naciśnij , aby wybrać. Wyświetlacz pokazuje ✓ oraz wybrany sygnał.
- Naciśnij  lub , aby Wył. Naciśnij , aby wybrać. Jeśli wcześniej włączono dzwonki, wyświetlacz pokazuje ✓ obok Wył. Jeśli wcześniej wyłączono dzwonki, wyświetlacz nie pokazuje ✓ obok Wył.

## 7.10.5

## Przypisywanie stylów dzwonka



Można zaprogramować radiotelefon do generowania jednego z jedenastu wstępnie zdefiniowanych dzwonek





podczas odbierania prywatnego połączenia, alertu połączenia lub wiadomości tekstowej od określonego kontaktu. Radiotelefon generuje dźwięk dla każdego stylu dzwonka podczas nawigacji na liście.

- 1 Naciśnij  , aby uzyskać dostęp do menu.



---

- 2 Naciśnij  lub  , aby otworzyć Kontak ty.  
Naciśnij  , aby wybrać.  
Wpisy są porządkowane w kolejności alfabetycznej.

---

- 3 Naciśnij  lub  , aby przejść do wymaganego aliasu lub ID. Naciśnij  , aby wybrać.



---

- 4 Naciśnij  lub  , aby Przeglądać Edytować. Naciśnij  , aby wybrać.

---

- 5 Naciśnij przycisk  , aż wyświetli się menu Dzwon... Symbol ✓ wskazuje aktualnie wybrany dzwonek.

---

- 6 Naciśnij  lub  , aby przejść do wybranego sygnału. Naciśnij  , aby wybrać.

Na wyświetlaczu pojawi się komunikat Kontakt Zapis.

#### 7.10.6

### Wybierz Typ dzwonka alertu



#### UWAGA:

Programowalny przycisk **Typ dzwonka alertu** jest przypisany przez sprzedawcę lub administratora systemu. Skontaktuj się ze sprzedawcą lub administratorem systemu, aby ustalić, w jaki sposób został zaprogramowany radiotelefon.

Możesz ustawić połączenia radiowe tak, aby korzystały z ustalonego typu połączenia i wibracji. Jeżeli wszystkie dźwięki są wyłączone, urządzenie wyświetli ikonę wyciszenia. Jeżeli wszystkie dźwięki są włączone, na ekranie pojawi się właściwy typ alarmu dla dzwonka.

Radiotelefon użyje jednokrotnej wibracji, jeżeli wybrano taki typ dzwonka. Radiotelefon użyje wielokrotnej wibracji, jeżeli wybrano taki typ dzwonka. Jeżeli wybierzesz opcję dzwonka i wibracji, urządzenie odtworzy odpowiedni



dźwięk dla transmisji przychodzących (na przykład alertu połączenia lub wiadomości). Będzie to dźwięk zatwierdzenia lub nieodebranego połączenia.

Dla radiotelefonów z akumulatorami, które obsługują funkcję wibracji i są przymocowane do wibrującego zaczepu na pasek, dostępne opcje Typu dzwonka alertu to cichy, dzwonek, wibracje i dzwonek z wibracjami.

Dla radiotelefonów z akumulatorami, które nie obsługują funkcji wibracji i nie są przymocowane do wibrującego zaczepu na pasek, Typ dzwonka alertu jest automatycznie ustawiany na dzwonek. Dostępne typy dzwonka alertu to Tryb cichy i Dzwonek.



Aby uzyskać dostęp do Typu dzwonka alertu, wykonaj jedną z następujących czynności:



- Naciśnij zaprogramowany przycisk **Typ dzwonka alertu**, aby uzyskać dostęp do menu Typ dzwonka alertu.



a. Naciśnij przycisk  lub , aby ustawić Dzwonek, Wibracje, Dzwonek i wibracje lub Cichy i naciśnij przycisk , aby wybrać.



- Dostęp do funkcji można uzyskać w menu.



a. Naciśnij przycisk , aby uzyskać dostęp do menu..

b. Naciśnij przycisk  lub , aby ustawić Narzędzia i naciśnij przycisk , aby wybrać.

c. Naciśnij przycisk  lub , aby ustawić Ustawienia radiotelefonu i naciśnij przycisk , aby wybrać.

d. Naciśnij przycisk  lub , aby ustawić Sygnały dźwiękowe/Alerty i naciśnij przycisk , aby wybrać.

e. Naciśnij przycisk  lub , aby ustawić Dźwięk dzwonka alertu i naciśnij przycisk , aby wybrać.

f. Naciśnij przycisk  lub , aby ustawić Dzwonek, Wibracje, Dzwonek i wibracje lub Cichy i naciśnij przycisk , aby wybrać.

## 7.10.7

## Konfigurowanie Typu wibracji







### UWAGA:

Programowalny przycisk **Typ wibracji** jest przypisany przez sprzedawcę lub administratora systemu. Skontaktuj się ze sprzedawcą lub administratorem systemu, aby ustalić, w jaki sposób został zaprogramowany radiotelefon.

Opcja Typ wibracji jest włączona, gdy wibrujący zaczepek na pasek jest zamocowany do radiotelefonu z akumulatorem, który obsługuje funkcję wibracji.

Typ wibracji można skonfigurować wykonując jedną z następujących czynności.

- Naciśnij zaprogramowany przycisk **Typ wibracji**, aby uzyskać dostęp do menu typu wibracji.
  - a. Naciśnij przycisk  lub , aby ustawić opcję Krótki, Średni lub Długi i naciśnij przycisk , aby wybrać.
- Dostęp do funkcji można uzyskać w menu.
  - a. Naciśnij przycisk , aby uzyskać dostęp do menu..

- b. Naciśnij przycisk  lub , aby ustawić Narzędzia i naciśnij przycisk , aby wybrać.
- c. Naciśnij przycisk  lub , aby ustawić Ustawienia radiotelefonu i naciśnij przycisk , aby wybrać.
- d. Naciśnij przycisk  lub , aby ustawić Sygnały dźwiękowe/Alerty i naciśnij przycisk , aby wybrać.
- e. Naciśnij przycisk  lub , aby ustawić Typ wibracji i naciśnij przycisk , aby wybrać.
- f. Naciśnij przycisk  lub , aby ustawić opcję Krótki, Średni lub Długi i naciśnij przycisk , aby wybrać.

## 7.10.8

## Narastanie głośności tonu alarmu

Sprzedawca może zaprogramować radiotelefon do nieprzerwanego powiadamiania użytkownika o nieodebranych połączeniach radiowym. W tym przypadku poziom głośności dźwięku alarmu jest zwiększany automatycznie w miarę upływu czasu. Ta funkcja jest określana jako „alarm narastający”.

## 7.11

## Dynamiczny alias rozmówcy

Ta funkcja umożliwi skonfigurowanie alias rozmówcy w radiotelefonie.

Podczas połączenia radiotelefon odbiorczy wyświetla alias rozmówcy radiotelefonu nadawczego.

Na liście aliasów rozmówców może znajdować się maks. 500 aliasów rozmówców radiotelefonu nadawczego. Możesz przeglądać lub nawiązywać połączenia indywidualne z listy aliasów rozmówców. Po wyłączeniu radiotelefonu historia odbieranych aliasów rozmówców jest usuwana z listy aliasów rozmówców.



## 7.11.1

## Przeglądanie listy aliasów rozmówców



Aby wyświetlić szczegóły aliasu rozmówcy radiotelefonu nadawczego, przejdź do listy aliasów rozmówców.

- 1 Naciśnij  , aby uzyskać dostęp do menu.



---

- 2 Naciśnij  lub  , aby przejść do funkcji Aliasy rozmówców. Naciśnij  , aby wybrać.

---

- 3 Naciśnij  lub  , aby przejść do wybranej listy. Naciśnij  , aby wybrać.

---

- 4 Naciśnij  lub  , aby, przejść do opcji Pokaż szczegóły. Naciśnij  , aby wybrać.

---



## 7.11.2

## Inicjowanie połączenia indywidualnego z listy aliasów rozmówców



Aby zainicjować połączenie indywidualne, przejdź do listy aliasów rozmówców.

- 1 Naciśnij , aby uzyskać dostęp do menu.

---

- 2 Naciśnij  lub , aby przejść do funkcji Aliasy rozmówców. Naciśnij , aby wybrać.

---

- 3 Naciśnij  lub , aby przejść do *<wymaganego aliasu rozmówcy>*.

---

- 4 Aby zadzwonić, naciśnij i przytrzymaj przycisk **PTT**.

## 7.12

## Funkcje rejestru połączeń

Radiotelefon rejestruje wszystkie ostatnie wychodzące, odebrane i nieodebrane połączenia prywatne. Rejestr połączeń umożliwia przeglądanie ostatnich połączeń i zarządzanie nimi.

Nieodebrane alerty połączeń mogą być ujęte w rejestrze połączeń, w zależności od konfiguracji systemu w radiotelefonie. Na każdej liście połączeń można wykonać następujące zadania:

- Usunięcie połączenia



- Zobacz szczegóły

## 7.12.1



### Przeglądanie ostatnich połączeń

- 1 Naciśnij , aby uzyskać dostęp do menu.



---

- 2 Naciśnij  lub , aby przejść do Rejestru połączeń. Naciśnij , aby wybrać.

---

- 3 Naciśnij  lub , aby przejść do wybranej listy. Dostępne są następujące listy: Nieodebrane, Odebrane i Wychodzące.  
  
Naciśnij , aby wybrać.  
  
Na wyświetlaczu zostanie pokazany najnowszy wpis.

---

- 4 Naciśnij  lub , aby przeglądać listę.  
  
Naciśnij przycisk **PTT**, aby rozpocząć rozmowę prywatną z obecnie wyświetlanym aliasem lub ID.

## 7.12.2

## Usuwanie połączenia z Listy połączeń



Postępuj zgodnie z procedurą, aby usunąć połączenia z Listy połączeń.

- 1 Naciśnij , aby uzyskać dostęp do menu.

---

- 2 Naciśnij lub , aby przejść do Rejestru połączeń. Naciśnij , aby wybrać.

---

- 3 Naciśnij lub , aby przejść do wymaganej listy. Naciśnij , aby wybrać.  
Jeśli lista jest pusta:
  - Emitowany jest dźwięk.
  - Na wyświetlaczu pojawi się komunikat *Lista jest pusta.*

- 4 Naciśnij lub , aby przejść do wymaganego aliasu lub ID. Naciśnij , aby wybrać.

- 5 Naciśnij lub , aby przejść do pozycji *Skasować pozycję?*. Naciśnij , aby wybrać.

- 6 Wykonaj jedną z następujących czynności:

- Naciśnij przycisk , aby wybrać opcję *Tak* i usunąć wpis.  
Na wyświetlaczu pojawi się komunikat *Poz. Usun..*
- Naciśnij lub , aby wybrać *Nie*.  
Naciśnij , aby wybrać.  
Radiotelefon powróci do poprzedniego ekranu.

## 7.12.3



## Przeglądanie szczegółów listy połączeń





Postępuj zgodnie z procedurą, aby wyświetlić informacje o połączeniu.

- 1 Naciśnij , aby uzyskać dostęp do menu.



---

- 2 Naciśnij  lub , aby przejść do Rejestru połączeń. Naciśnij , aby wybrać.



---

- 3 Naciśnij  lub , aby przejść do wymaganej listy. Naciśnij , aby wybrać.

---

- 4 Naciśnij  lub , aby przejść do wymaganego aliasu lub ID. Naciśnij , aby wybrać.

---

- 5 Naciśnij  lub , aby wyświetlić szczegóły. Naciśnij , aby wybrać.

Wyświetlacz pokaże szczegółowe informacje o połączeniu.

## 7.13

## Alert połączenia

Korzystając z funkcji wysyłania alertu połączenia na pager, można poinformować użytkownika określonego radiotelefonu o konieczności zainicjowania wywołania zwrotnego.

Ta funkcja jest dostępna tylko dla aliasów lub identyfikatorów abonentów za pośrednictwem menu listy kontaktów lub programowanego przycisku **szybkiego połączenia**.

## 7.13.1

### Reagowanie na alerty połączenia

Po odebraniu alertu połączenia:

- Zostanie wyemitowany powtarzany sygnał dźwiękowy.

- Żółta dioda LED miga.
- Na wyświetlaczu pojawi się lista powiadomień z alertami połączeń oraz aliasem lub ID radiotelefonu rozmówcy.

W zależności od sposobu konfiguracji urządzenia przez sprzedawcę lub administratora systemu, można odpowiedzieć na alert połączenia wykonując jedną z następujących czynności:

- Naciśnij przycisk **PTT** i odbierz połączenie indywidualne bezpośrednio.
- Naciśnij przycisk **PTT**, aby kontynuować normalną komunikację z grupą rozmówców. Alert połączenia jest przenoszony do nieodebranych połączeń w rejestrze połączeń. Możesz odpowiedzieć rozmówcy z rejestru nieodebranych połączeń.



Patrz [Lista powiadomień na str. 132](#) i [Funkcje rejestru połączeń na str. 89](#), aby uzyskać więcej informacji.

### 7.13.2



## Inicjowanie alertów połączenia przy pomocy Listy kontaktów

- 1 Naciśnij , aby uzyskać dostęp do menu.



---

- 2 Naciśnij  lub , aby otworzyć Kontakty. Naciśnij , aby wybrać.

---

- 3 Naciśnij  lub , aby przejść do wymaganego aliasu lub ID. Naciśnij , aby wybrać.

---

- 4 Naciśnij przycisk  lub , aby przejść do pozycji Alert połączenia. Naciśnij , aby wybrać.  
Na wyświetlaczu pojawi się komunikat Alert połączenia oraz alias i ID abonenta. Zapala się zielona dioda LED.

---



- 5 Zaczekaj na potwierdzenie.
- Jeżeli potwierdzenie zostanie odebrane, na wyświetlaczu pojawi się miniinformacja o udanej operacji.
  - Jeżeli potwierdzenie nie zostanie odebrane, na wyświetlaczu pojawi się miniostrzeżenie o nieudanej operacji.
- 

- 2 Zaczekaj na potwierdzenie.
- Jeżeli potwierdzenie alertu połączenia zostanie odebrane, na wyświetlaczu pojawi się miniinformacja o udanej operacji.
- Jeżeli potwierdzenie alertu połączenia nie zostanie odebrane, na wyświetlaczu pojawi się miniostrzeżenie o nieudanej operacji.
- 

### 7.13.3

## Inicjowanie alertów połączenia

Postępuj zgodnie z procedurą, aby wysyłać alarmy połączeń.

- 1 Naciśnij zaprogramowany przycisk **szybkiego dostępu**.

Na wyświetlaczu pojawi się komunikat **Alert połączenia** oraz alias i ID abonenta. Zapala się zielona dioda LED.

---

### 7.14

## Tryb wyciszony

Tryb wyciszony umożliwia wyciszenie całej sygnalizacji dźwiękowej radiotelefonu.

Po zainicjowaniu trybu wyciszonego wszystkie powiadomienia dźwiękowe, za wyjątkiem funkcji o wysokim priorytecie, takich jak operacje awaryjne, zostaną wyciszone.

Po wyłączeniu trybu wyciszonego radiotelefon będzie ponownie emitować sygnały i transmisje dźwiękowe.



### **WAŻNE:**

Alarmy Face Down i Man Down mogą być włączone tylko pojedynczo. Może wybrać tylko jedną z nich.

## 7.14.1

## Włączanie trybu wyciszenia

Postępuj zgodnie z procedurą, aby włączyć Tryb wyciszenia.

Dostęp do tej funkcji jest możliwy za pomocą zaprogramowanego przycisku **Tryb wyciszenia**.

Po włączeniu trybu wyciszenia:







- Rozlega się potwierdzający sygnał dźwiękowy.
- Wyświetlacz pokazuje Tryb wyciszenia wł.
- Czerwona dioda LED zacznie migać i będzie kontynuować miganie do momentu opuszczenia Trybu wyciszenia.
- Na wyświetlaczu na ekranie głównym pojawia się ikona **Tryb wyciszenia**.
- Radiotelefon jest wyciszony.
- Timer trybu wyciszenia rozpoczyna odliczanie skonfigurowanego czasu.

## 7.14.2

## Ustawianie timera trybu wyciszenia

Funkcję trybu wyciszenia można włączyć na określony wstępnie okres czasu, ustawiając timer trybu wyciszenia. Czas trwania timera jest konfigurowany w menu radiotelefonu i może mieścić się w zakresie od 0,5–6 godzin. Urządzenie wychodzi z trybu wyciszenia po upływie czasu timera.

Jeśli timer zostanie ustawiony na wartość 0, radiotelefon pozostanie w trybie wyciszenia przez niezdefiniowany okres czasu do momentu naciśnięcia zaprogramowanego przycisku **Tryb wyciszenia**.

- 1 Naciśnij , aby uzyskać dostęp do menu.
- 2 Naciśnij  lub , aby przejść do Narzędzi. Naciśnij , aby wybrać.
- 3 Naciśnij  lub , aby przejść do Ustawień radiotelefonu. Naciśnij , aby wybrać.

4 Naciśnij  lub , aby Wyciszyć timer.

Naciśnij , aby wybrać.

5 Naciśnij przycisk  lub , aby edytować

wartość numeryczną każdej cyfry i naciśnij .

### 7.14.3

## Wyjście z Trybu wyciszenia

Ta funkcja może zostać opuszczona automatycznie, po tym jak upłynie czas trybu wyciszenia.

Wykonaj jedną z poniższych czynności, aby wyjść z trybu wyciszenia ręcznie:

- Naciśnij zaprogramowany przycisk **Tryb wyciszenia**.
- Naciśnij przycisk **PTT** przy dowolnej pozycji.

Po wyłączeniu Trybu wyciszenia:

- Rozlega się ostrzegawczy sygnał dźwiękowy.
- Wyświetlacz pokazuje komunikat Tryb wyciszenia wyl.

- Czerwona migająca dioda LED gaśnie.
- Ikona **trybu wyciszenia** znika z ekranu głównego.
- Wyciszenie radiotelefonu zostanie wyłączone, a stan głośnika przywrócony.
- Jeśli timer trybu wyciszenia nie wygasł, zostanie zatrzymany.



### UWAGA:

Tryb wyciszenia zostanie również wyłączony, jeśli użytkownik rozpocznie transmisję głosową lub przełączy się na niezaprogramowany kanał.

### 7.15

## Tryb alarmowy

Sygnał alarmowy jest używany do sygnalizowania sytuacji krytycznej. Tryb awaryjny można zainicjować w dowolnym momencie, nawet jeśli bieżący kanał jest używany.

Sprzedawca może ustawić czas naciskania programowanego przycisku **alarmowego** (z wyjątkiem dłuższego naciśnięcia), podobnie jak w przypadku wszystkich innych przycisków:

### Krótkie naciśnięcie

Czas trwania od 0,05 s do 0,75 s.

## Długie naciśnięcie

Czas trwania od 1,00 s do 3,75 s.

Przycisk **Alarmowy** jest przypisany funkcji włączania/wyłączania alarmu. Należy sprawdzić u sprzedawcy, jaki jest przypisany czas działania przycisku **alarmowego**.



### UWAGA:

Jeżeli krótkie naciśnięcie przycisku **alarmowego** powoduje rozpoczęcie trybu alarmowego, to długie naciśnięcie tego przycisku umożliwi radiotelefonowi wyjście z trybu alarmowego.

Jeżeli długie naciśnięcie przycisku **alarmowego** powoduje rozpoczęcie trybu alarmowego, to krótkie naciśnięcie tego przycisku umożliwi radiotelefonowi wyjście z trybu alarmowego.

Radiotelefon obsługuje trzy informacje alarmowe:

- Informacja alarmowa
- Informacja alarmowa z wywołaniem,
- Sygnał alarmowy z funkcją awaryjnej aktywacji mikrofonu. 



### UWAGA:

Tylko jeden z powyższych alarmów awaryjnych można przypisać do zaprogramowanego przycisku **awaryjnego**.

Dodatkowo każdy alarm może należeć do jednego z następujących typów:

## Regularny

Radiotelefon nadaje sygnał alarmowy oraz stosuje sygnały wizualne lub dźwiękowe.

## Ciche

Radiotelefon nadaje sygnał alarmowy bez sygnałów wizualnych lub dźwiękowych. Radiotelefon odbiera połączenia bez emitowania dźwięku przez głośnik do chwili zakończenia zaprogramowanego czasu transmisji *mikrofonu aktywnego* i/lub do momentu naciśnięcia przycisku **PTT**.

## Cichy z obsługą głosu

Radiotelefon nadaje sygnał alarmowy bez sygnałów wizualnych czy dźwiękowych, ale odtwarza dźwięk połączeń przychodzących za pomocą wbudowanego głośnika. Jeżeli *mikrofon aktywny* jest włączony, połączenia przychodzące rozbrzmiewają w głośniku po zakończeniu zaprogramowanego okresu transmisji *mikrofonu aktywnego*. Wskaźniki pojawią się tylko po naciśnięciu przycisku **PTT**.

## 7.15.1

## Wysyłanie informacji alarmowych

Ta funkcja pozwala wysłać informację alarmową — sygnał bezdźwiękowy — który generuje informację o alarmie w grupie radiotelefonów. Radiotelefon nie emituje powiadomień dźwiękowych ani wizualnych w trybie awaryjnym, gdy ustawiona jest opcja wyciszenia.

Postępuj zgodnie z procedurą, aby wysłać informacje alarmowe.

### 1 Naciśnij zaprogramowany przycisk **Alarm wł.**

Pojawi się jeden z tych wyników:

- Na wyświetlaczu pojawia się komunikat `Alarmy Tx` i alias odbiorcy.
-  Na wyświetlaczu pojawi się komunikat `Telegram Tx` i alias odbiorcy.

Zapala się zielona dioda LED. Pojawi się ikona **Alarm**.



### UWAGA:

Jeżeli go zaprogramowano, emitowany jest sygnał dźwiękowy wyszukiwania awaryjnego. Dźwięk ten jest wyciszany, gdy radiotelefon nadaje lub odbiera komunikaty głosowe oraz wyłączany, gdy radiotelefon wyjdzie z trybu alarmowego. Awaryjne wyszukiwanie sygnału można zaprogramować za pomocą CPS.

### 2 Zaczekaj na potwierdzenie.

Jeżeli się powiedzie:

- Emitowany jest sygnał alarmowy.
- Miga czerwona dioda LED.
- Na wyświetlaczu pojawi się komunikat `Alarm wysł.`

Jeśli operacja nie powiedzie się po wykorzystaniu wszystkich prób:

- Emitowany jest dźwięk.
- Na wyświetlaczu pojawi się komunikat `Alarm nieudany`.

Radiotelefon kończy tryb informacji alarmowej i ponownie wyświetla ekran główny.

---

### 7.15.2

## Wysyłanie informacji alarmowych z wywołaniem

Ta funkcja pozwala wysłać informację alarmową z wywołaniem do grupy radiotelefonów. Po uzyskaniu potwierdzenia przez radiotelefon w danej grupie, grupa radiotelefonów może komunikować się przez zaprogramowany kanał alarmowy.

Postępuj zgodnie z procedurą, aby wysłać informacje alarmowe z wywołaniem.

#### 1 Naciśnij programowalny przycisk **Alarm wł.**

Dostępne opcje:

- Na wyświetlaczu pojawi się komunikat **Telegram Tx** i alias odbiorcy.

Zapala się zielona dioda LED. Pojawi się ikona **Alarm**.



#### **UWAGA:**

Jeżeli go zaprogramowano, emitowany jest sygnał dźwiękowy wyszukiwania awaryjnego. Dźwięk ten jest wyciszany, gdy radiotelefon nadaje lub odbiera komunikaty głosowe oraz wyłączany, gdy radiotelefon wyjdzie z trybu alarmowego. Sygnał awaryjnego wyszukiwania może być zaprogramowany przez sprzedawcę lub administratora systemu.

---

#### 2 Zaczekaj na potwierdzenie.

Jeżeli się powiedzie:

- Emitowany jest sygnał alarmowy.
  - Miga czerwona dioda LED.
  - Na wyświetlaczu pojawi się komunikat **Alarm wysł.**
  - Radiotelefon przejdzie do trybu połączenia alarmowego po wyświetleniu komunikatu **Alarm** i docelowego aliasu grupy.
-

### 3 Naciśnij przycisk **PTT**, aby nawiązać połączenie.

Zapala się zielona dioda LED. Na wyświetlaczu pojawi się ikona **połączenia grupowego**.

### 4 Wykonaj jedną z następujących czynności:

- Poczekaj na sygnał rozpoczęcia rozmowy i zacznij wyraźnie mówić do mikrofonu, jeśli jest uruchomiony.
-  Zaczekaj, aż zamilknie pogłos **PTT** i mów wyraźnie do mikrofonu, jeśli jest uruchomiony.

### 5 Aby słuchać, zwolnij przycisk **PTT**.

- 6  Jeżeli funkcja Sygnalizacja wolnego kanału jest włączona, przez chwilę rozbrzmiewa ton powiadamiający, gdy nadający radiotelefon zwalnia przycisk **PTT**, co oznacza, że kanał jest wolny i można odpowiedzieć. Naciśnij przycisk **PTT**, aby odpowiedzieć.

### 7 Aby wyjść z trybu alarmowego po zakończeniu połączenia, należy nacisnąć przycisk **Wył. alarm..**

Jeśli nie naciśniesz przycisku **Wył. alarm**, aby wyjść z trybu alarmowego, dioda LED będzie migać na

czerwono, a urządzenie pozostanie w trybie awaryjnym.

Zostanie wyświetlony ekran główny.

#### 7.15.3

### Sygnaly alarmowe z funkcją awaryjnej aktywacji mikrofonu

Ta funkcja pozwala wysyłać informację alarmową z żądaniem połączenia głosowego do grupy radiotelefonów. Mikrofon radiotelefonu zostaje automatycznie aktywowany, pozwalając na komunikację z grupą radiotelefonów bez naciskania przycisku **PTT**. Taki stan jest również określany mianem *aktywiny mikrofon*.

Jeżeli w radiotelefonie jest włączony tryb Cyklu awaryjnego, powtórzenia okresów *aktywnego mikrofonu* i odbierania mają zaprogramowany czas. W trybie Cyklu awaryjnego odbierane połączenia są słyszalne przez głośnik.

Przy naciśnięciu przycisku **PTT** podczas zaprogramowanego okresu odbierania, zabrzmi ton zakazu, oznaczający konieczność zwolnienia przycisku **PTT**. Radiotelefon ignoruje naciśnięcie przycisku **PTT** i pozostaje w trybie alarmowym.

Jeżeli przycisk **PTT** zostanie naciśnięty w interwale czasowym, w którym używany jest *mikrofon aktywny* i pozostanie naciśnięty po wygaśnięciu interwału *mikrofonu aktywnego*, radiotelefon kontynuuje nadawanie aż do chwili, gdy zostanie zwolniony przycisk **PTT**.

Jeżeli próba wysłania informacji alarmowej nie powiedzie się, radiotelefon nie ponawia próby, ale przechodzi bezpośrednio w stan *aktywny mikrofon*.



**UWAGA:**

Niektóre akcesoria mogą nie obsługiwać *mikrofonu aktywnego*. Dodatkowych informacji udzieli sprzedawca lub administrator systemu.

#### 7.15.4

### Wysyłanie informacji alarmowych z żądaniem połączenia głosowego

**1** Naciśnij zaprogramowany przycisk **Alarm wł.**

Pojawi się jeden z poniższych rezultatów:

- Na wyświetlaczu pojawia się komunikat **Alarm Tx** i alias odbiorcy.

Zapala się zielona dioda LED. Pojawi się ikona **Alarm**.

**2** Kiedy na wyświetlaczu pojawi się komunikat **Alarm wysłany**, mów wyraźnie do mikrofonu.

Radiotelefon automatycznie zaprzestaje transmisji:

- Po wygaśnięciu cyklu pomiędzy *aktywnym mikrofonem* a odbieraniem, jeżeli tryb Cyklu alarmowego jest włączony.
- Po wygaśnięciu okresu *mikrofonu aktywnego*, jeśli tryb Cyklu alarmowego jest wyłączony.

Miga czerwona dioda LED. Radiotelefon pozostaje w trybie awaryjnym.

**3** Naciśnij przycisk **Alarm Wył.**, aby wyjść z trybu alarmowego.

Zostanie wyświetlony ekran główny.

#### 7.15.5





### Odbieranie informacji alarmowych

Gdy otrzymasz informację alarmową:



- Emitowany jest dźwięk.
- Miga czerwona dioda LED.
- Na wyświetlaczu pojawia się ikona **Alarm** oraz alias osoby inicjującej alarm lub, jeśli istnieje więcej niż jeden alarm, aliasy wszystkich rozmówców zostaną wyświetlone na liście alarmów.

1 Wykonaj jedną z następujących czynności:

- Jeśli ma miejsce tylko jeden alarm, naciśnij , aby zobaczyć więcej szczegółów.
- Jeśli istnieje więcej alarmów, naciśnij  lub , aby przejść do określonego alarmu i naciśnij , aby zobaczyć więcej szczegółów.

2 Naciśnij , aby zobaczyć opcje postępowania.

3 Naciśnij przycisk  i wybierz pozycję Tak, aby wyjść z Listy alarmów.

4 Naciśnij , aby uzyskać dostęp do menu.

5 Wybierz Listę alarmów, aby ponownie wejść do listy alarmów.

6 Aby powrócić do ekranu głównego, należy wykonać następujące czynności:

a Naciśnij przycisk .

b Naciśnij  lub , aby Potwierdzić.

c Naciśnij , aby wybrać.

Radiotelefon powróci do ekranu głównego, a na wyświetlaczu pojawi się ikona Alarm.

#### 7.15.6

### Ponowne inicjowanie trybu alarmowego

Wykonaj jedną z następujących czynności:

- Zmień kanał, gdy radiotelefon jest w trybie alarmowym.



**UWAGA:**

Tryb alarmowy można uruchomić ponownie tylko po włączeniu alarmu na nowym kanale.

- Naciśnij przycisk **Alarm wł.** podczas inicjacji alarmu/transmisji.

---

Radio wychodzi z trybu alarmowego i ponownie uruchamia go.

### 7.15.7

## Wyjście z trybu awaryjnego po wysłaniu wywołania alarmowego

Ta funkcja jest dostępna tylko w radiotelefonie wysyłającym informację alarmową.

Radiotelefon wychodzi z trybu alarmowego, gdy:

- Otrzymano potwierdzenie odbioru (dotyczy tylko alarmu awaryjnego).
- Wykonano wszystkie ponowne próby wysłania alarmu.



**UWAGA:**

Wyłączenie radiotelefonu powoduje zakończenie trybu awaryjnego. Po ponownym włączeniu radiotelefonu tryb awaryjny nie zostanie ponownie uaktywniony automatycznie.

Postępuj zgodnie z procedurą, aby ponownie wyjść z trybu alarmowego.

Wykonaj jedną z następujących czynności:

- Naciśnij programowalny przycisk **Alarm wył.**
- Zmień kanał na nowy, który nie ma zaprogramowanego systemu alarmowego. Na wyświetlaczu pojawi się komunikat **Brak alarmu.**

### 7.16

## Wiadomości tekstowe

Radiotelefon może odbierać dane (np. wiadomości tekstowe) wysłane z innego urządzenia lub programu do ich wysłania.

Istnieją dwa typy wiadomości tekstowych: krótkie wiadomości tekstowe DMR (Digital Mobile Radio) i wiadomości tekstowe. Maksymalna długość krótkiej

wiadomości tekstowej DMR to 23 znaki. Maksymalna liczba znaków wiadomości wynosi 280, włączając w to linię tematu. Wiersz tematu pojawia się tylko po otrzymaniu wiadomości z aplikacji poczty e-mail.



#### UWAGA:

Maksymalna długość znaków ma zastosowanie wyłącznie w modelach wyposażonych w najnowszej wersji oprogramowanie i sprzęt. W modelach ze starszą wersją oprogramowania i sprzętu maksymalna długość wiadomości tekstowej to 140 znaków. Więcej informacji można uzyskać od sprzedawcy.

W języku arabskim tekst jest wpisywany od prawej strony do lewej.

#### 7.16.1

### Wysyłanie krótkich wiadomości tekstowych

Postępuj zgodnie z procedurą, aby wysyłać wstępnie zdefiniowane krótkie wiadomości tekstowe do wstępnie zdefiniowanego aliasu.



- 1 Wykonaj jedną z następujących czynności:



- Naciśnij zaprogramowany przycisk **szybkiego dostępu**.

Na wyświetlaczu ukaże się przejściowa miniinformacja o tym, że wiadomość jest wysyłana.

Przejdź do [krok 4](#).

- Naciśnij , aby uzyskać dostęp do menu.

- 
- 2 Naciśnij  lub , aby przejść do Szybkiej wiadomości tekstowej. Naciśnij , aby wybrać.

- 
- 3 Naciśnij  lub , aby przejść do wybranej krótkiej wiadomości tekstowej. Naciśnij , aby wybrać.

Na wyświetlaczu ukaże się przejściowa miniinformacja o tym, że wiadomość jest wysyłana.

- 
- 4 Zaczekaj na potwierdzenie.

Jeżeli się powiedzie:

- Rozlega się potwierdzający sygnał dźwiękowy.
- Na wyświetlaczu pojawia się symbol powodzenia.

Jeżeli się nie powiedzie:

- Rozlega się ostrzegawczy sygnał dźwiękowy.
- Na wyświetlaczu pojawia się symbol niepowodzenia.
- Radiotelefon przejdzie do ekranu opcji **Wyślij ponownie**. Dodatkowe informacje: [Ponowne wysyłanie wiadomości tekstowych na str. 104](#).

## 7.16.2

### Ponowne wysyłanie wiadomości tekstowych

Podczas wyświetlanie ekranu opcji **Wyślij ponownie**:

Naciśnij , aby ponownie wysłać tę samą wiadomość do tego samego aliasu grupy lub ID.

Jeżeli się powiedzie:

- Rozlega się potwierdzający sygnał dźwiękowy.
- Na wyświetlaczu pojawia się symbol powodzenia.



Jeżeli się nie powiedzie:

- Rozlega się ostrzegawczy sygnał dźwiękowy.

- Na wyświetlaczu pojawia się symbol niepowodzenia.
- Radiotelefon powróci do ekranu opcji **Wyślij ponownie**.



#### UWAGA:

Regulacja głośności oraz naciśnięcie jakiegokolwiek przycisku, z wyjątkiem przycisków ,  lub , powoduje ponowne wyświetlenie wiadomości.

Radiotelefon zamknie ekran opcji **Wys. ponow.**, gdy naciśniesz przycisk **PTT** w celu zainicjowania połączenia prywatnego lub grupowego albo odpowiedzi na połączenie grupowe. Radiotelefon zamyka również ekran po odebraniu wiadomości tekstowej, połączenia awaryjnego lub alarmu, czy też alertu połączenia.

Jeżeli ekran wysyłania wiadomości zostanie zamknięty podczas wysyłania wiadomości, radiotelefon uaktualni stan wiadomości w folderze **Wysłane** pozycje bez zapewnienia żadnego wskazania wizualnego ani dźwiękowego.

Jeżeli radiotelefon zmieni tryb lub zostanie wyłączony zanim stan wiadomości w folderze **Wysłane** pozycje zostanie uaktualniony, radiotelefon nie będzie w stanie

dokończyć wysłania wiadomości w toku i automatycznie wskaże to za pomocą ikony **Nie można wysłać**.

Radiotelefon obsługuje maksymalnie 5 wiadomości w toku w tym samym czasie. Podczas tego okresu radiotelefon nie może wysłać żadnej nowej wiadomości i automatycznie zaznacza ją ikoną **Nie można wysłać**.



### 7.16.3



## Przekazywanie wiadomości tekstowych



Postępuj zgodnie z procedurą, aby przekazywać wiadomości tekstowe.

Podczas wyświetlania ekranu opcji **Wyślij** ponownie:

- 1 Naciśnij  lub  , aby Przekazać dalej, i naciśnij  , aby przesłać tą samą wiadomość do innego aliasu lub ID abonenta lub grupy.

- 2 Naciśnij  lub  , aby przejść do wymaganego aliasu lub ID. Naciśnij  , aby wybrać.

Na wyświetlaczu ukaże się przejściowa miniinformacja o tym, że wiadomość jest wysyłana.

- 3 Zaczekaj na potwierdzenie.

Jeżeli się powiedzie:

- Rozlega się potwierdzający sygnał dźwiękowy.
- Na wyświetlaczu pojawia się symbol powodzenia.

Jeżeli się nie powiedzie:



- Rozlega się ostrzegawczy sygnał dźwiękowy.
- Na wyświetlaczu pojawia się symbol niepowodzenia.



## 7.16.4

## Przeglądanie wysłanych wiadomości tekstowych

Postępuj zgodnie z procedurą, aby wyświetlać wysłane wiadomości tekstowe.

- Wykonaj jedną z następujących czynności:
  - Naciśnij zaprogramowany przycisk **Wiad tekst**. Przejdź do [krok 3](#).
  - Naciśnij , aby uzyskać dostęp do menu.



- Naciśnij  lub , aby przejść do Wiadomości. Naciśnij , aby wybrać.

- Naciśnij  lub , aby przejść do Elementów wysłanych. Naciśnij , aby wybrać.

Jeśli folder Wysłane jest pusty:

- Na wyświetlaczu pojawi się komunikat *Lista jest pusta*.

- Zabrzmi niski sygnał klawiatury, jeśli jest włączony.

- Naciśnij  lub , aby przejść do wybranej wiadomości. Naciśnij , aby wybrać.

Wyświetlacz pokaże temat, jeśli wiadomość pochodzi z aplikacji e-mail.

## 7.16.5

## Wysyłanie wysłanych wiadomości tekstowych

Postępuj zgodnie z procedurą, aby wysłać wysłane wiadomości tekstowe.

Podczas przeglądania wysłanych wiadomości:

- Naciśnij przycisk  podczas wyświetlania danej wiadomości.

2 Naciśnij  lub  , aby wysłać ponownie.

Naciśnij  , aby wybrać.

Na wyświetlaczu ukaże się przejściowa miniinformacja o tym, że wiadomość jest wysyłana.

---

3 Zaczekaj na potwierdzenie.

Jeżeli się powiedzie:

- Rozlega się potwierdzający sygnał dźwiękowy.
- Na wyświetlaczu pojawia się symbol powodzenia.

Jeżeli się nie powiedzie:



- Rozlega się ostrzegawczy sygnał dźwiękowy.
  - Na wyświetlaczu pojawia się symbol niepowodzenia.
  - Radiotelefon przejdzie do ekranu opcji **Wyślij** ponownie. Dodatkowe informacje: [Ponowne wysyłanie wiadomości tekstowych na str. 104](#) .
- 

## Usuwanie wszystkich wysłanych wiadomości tekstowych z folderu **Wysłane**



Postępuj zgodnie z procedurą, aby usunąć wszystkie wysłane wiadomości tekstowe z folderu **Wysłane**.

1 Wykonaj jedną z następujących czynności:

- Naciśnij zaprogramowany przycisk **Wiad tekst**. Przejdź do [krok 3](#).
  - Naciśnij  , aby uzyskać dostęp do menu.
- 

2 Naciśnij  lub  , aby przejść do **Wiadomości**. Naciśnij  , aby wybrać.

---



3 Naciśnij  lub  , aby przejść do **Elementów wysłanych**. Naciśnij  , aby wybrać.

Jeśli folder **Wysłane** jest pusty:

- Na wyświetlaczu pojawia się komunikat **Lista jest pusta**.

- Emitowany jest dźwięk.

---

4 Naciśnij  lub , aby Skasować wszystko.  
Naciśnij , aby wybrać.

---

5 Wykonaj jedną z następujących czynności:

- Naciśnij  lub , aby Potwierdzić.

Naciśnij , aby wybrać.

Na wyświetlaczu pojawia się symbol powodzenia.

- Naciśnij  lub , aby wybrać Nie.

Naciśnij , aby wybrać.

Radiotelefon powróci do poprzedniego ekranu.

---

- Wyświetlacz pokazuje listę powiadomień z aliasami lub ID nadawcy.

- Na wyświetlaczu pojawia się ikona **Wiadomość**.



#### UWAGA:

Jeżeli wciśnięty jest przycisk **PTT**, radiotelefon wychodzi z ekranu alertu wiadomości tekstowej i rozpoczyna połączenie prywatne lub grupowe z nadawcą wiadomości.

1 Wykonaj jedną z następujących czynności:

- Naciśnij  lub , aby Przeczytać.

Naciśnij , aby wybrać.

Na wyświetlaczu widnieje wiadomość tekstowa. Wyświetlacz pokaże temat, jeśli wiadomość pochodzi z aplikacji e-mail.

- Naciśnij  lub , aby Przeczytać

później. Naciśnij , aby wybrać.

Radiotelefon powraca do ekranu, który był aktywny przed odebraniem wiadomości tekstowej.

### 7.16.7



## Odpowiadanie na wiadomości tekstowe



Postępuj zgodnie z procedurą, aby odpowiadać na wiadomości tekstowe.

Po otrzymaniu wiadomości tekstowej:









- Naciśnij  lub , aby Skasować. Naciśnij , aby wybrać.



- 2 Naciśnij przycisk , aby powrócić do skrzynki odbiorczej.

## 7.16.8

## Wyświetlanie wiadomości tekstowych

- 1 Naciśnij , aby uzyskać dostęp do menu.
- 2 Naciśnij  lub , aby przejść do Wiadomości. Naciśnij , aby wybrać.
- 3 Naciśnij  lub , aby przejść do Skrzynki odbiorczej. Naciśnij , aby wybrać.  
Jeśli Skrzynka odbiorcza jest pusta:
  - Na wyświetlaczu pojawi się komunikat *Lista jest pusta*.





- Zabrzmi sygnał klawiatury, jeśli jest włączony.



- 4 Naciśnij  lub , aby przejść do wybranej wiadomości. Naciśnij , aby wybrać.  
Wyświetlacz pokaże temat, jeśli wiadomość pochodzi z aplikacji e-mail.

## 7.16.9

## Usuwanie wiadomości tekstowych ze Skrzynki odbiorczej



Postępuj zgodnie z procedurą, aby usunąć wiadomości tekstowe ze Skrzynki.

- 1 Wykonaj jedną z następujących czynności:
  - Naciśnij zaprogramowany przycisk **Wiad tekst**. Przejdź do [krok 3](#).
  - Naciśnij , aby uzyskać dostęp do menu.
- 2 Naciśnij  lub , aby przejść do Wiadomości. Naciśnij , aby wybrać.

3 Naciśnij  lub , aby przejść do Skrzynki odbiorczej. Naciśnij , aby wybrać.



Jeśli Skrzynka odbiorcza jest pusta:



- Na wyświetlaczu pojawia się komunikat *Lista jest pusta*.
- Emitowany jest dźwięk.

4 Naciśnij  lub , aby przejść do wybranej wiadomości. Naciśnij , aby wybrać.

Wyświetlacz pokaże temat, jeśli wiadomość pochodzi z aplikacji e-mail.

5 Naciśnij , aby wejść do podmenu.

6 Naciśnij  lub , aby Skasować. Naciśnij , aby wybrać.

7 Naciśnij  lub , aby Potwierdzić. Naciśnij , aby wybrać.



Na wyświetlaczu pojawia się symbol powodzenia. Ponownie wyświetlana jest Skrzynka odbiorcza.



#### 7.16.10

### Usuwanie wszystkich wiadomości tekstowych ze Skrzynki odbiorczej

Postępuj zgodnie z procedurą, aby usunąć wszystkie wiadomości tekstowe ze Skrzynki.



- 1 Wykonaj jedną z następujących czynności:
  - Naciśnij zaprogramowany przycisk **Wiad tekst**. Przejdź do [krok 3](#).
  - Naciśnij , aby uzyskać dostęp do menu.



- 2 Naciśnij  lub , aby przejść do Wiadomości. Naciśnij , aby wybrać.

- 3 Naciśnij  lub  , aby przejść do Skrzynki odbiorczej. Naciśnij  , aby wybrać.

Jeśli Skrzynka odbiorcza jest pusta:

- Na wyświetlaczu pojawia się komunikat *Lista jest pusta*.
- Emitowany jest dźwięk.

- 4 Naciśnij  lub  , aby Skasować wszystko. Naciśnij  , aby wybrać.

- 5 Naciśnij  lub  , aby Potwierdzić. Naciśnij  , aby wybrać. Na wyświetlaczu pojawia się symbol powodzenia.

## 7.17

### Analogowa aktualizacja stanu

Radiotelefon może wysyłać do radiotelefonu kontaktowego (systemy 5-tonowe) lub dyspozytora (systemy MDC, Motorola Data Communication) zaprogramowane



wcześniej wiadomości z Listy stanu, informujące o jego bieżącej aktywności.



Ostatnia potwierdzona wiadomość znajduje się u góry Listy stanu. Pozostałe wiadomości są uszeregowane w porządku alfanumerycznym.

#### 7.17.1



### Wysyłanie aktualizacji stanu do zaprogramowanego kontaktu

Postępuj zgodnie z procedurą, aby wysyłać aktualizacje statusu do zaprogramowanych kontaktów.

- 1 Naciśnij  lub  , aby przejść do Statusu. Naciśnij  , aby wybrać.

- 2 Naciśnij  lub  , aby przejść do wybranego statusu. Naciśnij  , aby wybrać.

Naciśnięcie przycisku **PTT** w systemie 5-tonowym przy otwartej liście statusu powoduje wysłanie wybranych aktualizacji stanu i powrót do strony głównej w celu rozpoczęcia połączenia głosowego.

- 3 Naciśnij  lub  , aby przejść do **Ustaw** jako domyślny. Naciśnij  , aby wybrać.

Na wyświetlaczu ukaże się przejściowa miniinformacja o tym, że aktualizacja stanu jest wysyłana.

---

- 4 Zaczekaj na potwierdzenie.

Jeżeli się powiedzie:

- Rozlega się potwierdzający sygnał dźwiękowy.
- Na wyświetlaczu pojawia się symbol powodzenia.
- Wyświetlacz pokazuje ✓ obok potwierzonego statusu.

Jeżeli się nie powiedzie:

- Rozlega się ostrzegawczy sygnał dźwiękowy.
  - Na wyświetlaczu pojawia się symbol niepowodzenia.
  - Na wyświetlaczu pojawi się ✓ obok poprzedniego statusu.
- 



Zobacz [Ustawianie domyślnego kontaktu na str. 80](#) , aby dowiedzieć się więcej o ustawieniu domyślnego kontaktu dla systemów 5-tonowych.



### 7.17.2

## Wyświetlanie szczegółowych informacji o 5-tonowym stanie

Postępuj zgodnie z procedurą, aby wyświetlić informacje o 5-tonowym stanie.

Zakłada się, że zakupiono klucz licencji oprogramowania.

- 1 Naciśnij  lub  , aby przejść do **Statusu**. Naciśnij  , aby wybrać.
- 

- 2 Naciśnij  lub  , aby przejść do wybranego statusu. Naciśnij  , aby wybrać.
-

- 3 Naciśnij  lub , aby wyświetlić szczegóły. Naciśnij , aby wybrać.

Na wyświetlaczu pojawią się szczegółowe informacje o wybranych stanach.

---

## 7.18

### Kod analogowy wiadomości



Radiotelefon może wysyłać zaprogramowane wcześniej wiadomości z Listy wiadomości do aliasu radiotelefonu lub dyspozytora.



#### 7.18.1



### Wysyłanie wiadomości kodowanych MDC do dyspozytorów

Postępuj zgodnie z procedurą, aby wysyłać wiadomości kodowane MDC do dyspozytorów.

- 1 Naciśnij , aby uzyskać dostęp do menu.
- 

- 2 Naciśnij  lub , aby przejść do Wiadomości. Naciśnij , aby wybrać.
- 

- 3 Naciśnij  lub , aby przejść do Szybkiej wiadomości tekstowej. Naciśnij , aby wybrać.
- 

- 4 Naciśnij  lub , aby przejść do wybranej wiadomości. Naciśnij , aby wybrać.
- Na wyświetlaczu pojawi się miniinformacja o tym, że wiadomość jest wysyłana.
- 

- 5 Zaczekaj na potwierdzenie.

Jeżeli się powiedzie:

- Rozlega się potwierdzający sygnał dźwiękowy.
- Na wyświetlaczu pojawia się symbol powodzenia.

Jeżeli się nie powiedzie:









- Rozlega się ostrzegawczy sygnał dźwiękowy.



- Na wyświetlaczu pojawia się symbol niepowodzenia.

## 7.18.2

## Wysyłanie wiadomości kodowanych 5-tonowo do kontaktów

Postępuj zgodnie z procedurą, aby wysłać wiadomości kodowane 5-tonowo do kontaktów.

- 1 Naciśnij , aby uzyskać dostęp do menu.
- 2 Naciśnij  lub , aby przejść do Wiadomości. Naciśnij , aby wybrać.
- 3 Naciśnij  lub , aby przejść do Szybkiej wiadomości tekstowej. Naciśnij , aby wybrać.
- 4 Naciśnij  lub , aby przejść do wybranej wiadomości. Naciśnij , aby wybrać.

- 5 Naciśnij  lub , aby przejść do wybranego kontaktu. Naciśnij , aby wybrać.

Na wyświetlaczu pojawi się miniinformacja o tym, że wiadomość jest wysłana.

- 6 Zaczekaj na potwierdzenie.

Jeżeli się powiedzie:

- Rozlega się potwierdzający sygnał dźwiękowy.
- Na wyświetlaczu pojawia się symbol powodzenia.

Jeżeli się nie powiedzie:

- Rozlega się ostrzegawczy sygnał dźwiękowy.
- Na wyświetlaczu pojawia się symbol niepowodzenia.



### UWAGA:

Dodatkowych informacji udzieli sprzedawca lub administrator systemu.

7.19

## Ustawienie domyślnego kontaktu 5-tonowego



Postępuj zgodnie z procedurą, aby ustawić domyślny kontakt 5-tonowy:

- 1 Naciśnij , aby uzyskać dostęp do menu.

---

- 2 Naciśnij przycisk , aby wybrać opcję **Kontakt ty**.

---

- 3 Naciśnij  lub , aby przejść dożądanego kontaktu. Naciśnij , aby wybrać.

---

- 4 Naciśnij , aby wybrać **Ustaw jako domyślny**.

---

- 5 Zająd następujące zmiany:
  - Rozlega się potwierdzający sygnał dźwiękowy.
  - Na wyświetlaczu pojawia się symbol powodzenia.
  - Na wyświetlaczu obok wybranego kontaktu pojawi się ✓ .

7.20

## Nawiązywanie połączeń 5-tonowych

Postępuj zgodnie z procedurą, aby wykonać połączenie 5-tonowe:

- 1 Wybierz kanał 5-tonowy z wymaganymi kontaktem lub listą statusów.



---

- 2 Wykonaj jedną z następujących czynności:
  - Naciśnij przycisk **PTT**, aby nawiązać połączenie z domyślnym kontaktem. Pomiń poniższe czynności.
  - Naciśnij , aby uzyskać dostęp do menu.

---

- 3 Naciśnij przycisk , aby wybrać opcję **Kontakt ty**.

---

- 4 Naciśnij  lub , aby przejść dożądanego kontaktu.

---

- 5 Naciśnij przycisk **PTT**, aby nawiązać połączenie.

## 6 Zaczekaj na potwierdzenie.

Jeżeli się powiedzie:

- Rozlega się potwierdzający sygnał dźwiękowy.
- Wyświetlacz chwilowo pokazuje Telegram Tx.
- Wyświetlacz pokazuje ikonę **Połączenia prywatnego** oraz alias dzwoniącego.
- Poczekaj na sygnał rozpoczęcia rozmowy i zacznij wyraźnie mówić do mikrofonu, jeśli jest uruchomiony.

Jeżeli się nie powiedzie:

- Rozlega się ostrzegawczy sygnał dźwiękowy.

---

Brak aktywności głosowej przez określony czas powoduje przerwanie połączenia. Emitowany jest dźwięk. Na wyświetlaczu zobaczysz komunikat **Połączenie zakończone**.

### 7.20.1

## Otrzymywanie połączeń 5-tonowych

Odbieranie połączeń 5-tonowych:

- Zielona dioda LED zacznie migać.

- Zostanie wyemitowany sygnał.
- Wyświetlacz pokazuje ikonę **Połączenia prywatnego** oraz alias dzwoniącego.
- Radiotelefon wyłącza wyciszenie, a sygnał dźwiękowy połączenia przychodzącego jest emitowany przez głośnik.

1 Naciśnij przycisk **PTT**, aby odpowiedzieć.

Zapala się zielona dioda LED.

---

2 Poczekaj na sygnał rozpoczęcia rozmowy i zacznij wyraźnie mówić do mikrofonu, jeśli jest uruchomiony.

---

3 Aby słuchać, zwolnij przycisk **PTT**.

Brak aktywności głosowej przez określony czas powoduje przerwanie połączenia. Emitowany jest dźwięk. Na wyświetlaczu zobaczysz komunikat **Połączenie zakończone**.

---

### 7.20.2

## Wysyłanie 5-tonowej informacji alarmowej



Postępuj zgodnie z procedurą, aby wysłać informację alarmową:

**1** Naciśnij programowalny przycisk **Alarm wł.**

Dostępne opcje:

- Na wyświetlaczu chwilowo pojawia się komunikat `Alarm Tx` i alias kanału.
- Zapala się zielona dioda LED.
- Pojawi się ikona **Alarm**.
- Emitowany jest sygnał alarmowy.
- Na wyświetlaczu pojawi się komunikat `Alarm wysł.`

---

**2** Radiotelefon kończy tryb informacji alarmowej i ponownie wyświetla ekran główny.

---

7.20.3

## Wysyłanie 5-tonowego sygnału alarmowego z żądaniem połączenia głosowego

Postępuj zgodnie z procedurą, aby wysłać sygnał alarmowy.

**1** Naciśnij programowalny przycisk **Alarm wł.**

Dostępne opcje:

- Zapala się zielona dioda LED.
- Na wyświetlaczu chwilowo pojawia się komunikat `Alarm Tx` i alias kanału.
- Pojawi się ikona **Alarm**.
- Emitowany jest sygnał alarmowy.
- Na wyświetlaczu pojawi się komunikat `Alarm wysł.`
- Radiotelefon przejdzie do trybu połączenia alarmowego po wyświetleniu komunikatu `Alarm`.

---

**2** Gdy na wyświetlaczu pojawi się `Wysłano informację alarmową`, mów wyraźnie do mikrofonu.

Radio automatycznie przerywa nadawanie po wygaśnięciu cyklu pomiędzy automatycznym

mikrofonem a odbieraniem, jeżeli tryb Cyklu alarmowego jest włączony.

Miga czerwona dioda LED. Radiotelefon pozostaje w trybie awaryjnym.

---

**3** Aby słuchać, zwolnij przycisk **PTT**.

---

**4** Aby wyjść z trybu alarmowego po zakończeniu połączenia, należy nacisnąć przycisk **Wył. alarm..**

Jeśli nie naciśniesz przycisku **Wył. alarm**, aby wyjść z trybu alarmowego, dioda LED będzie migać na czerwono, a urządzenie pozostanie w trybie awaryjnym.

Zostanie wyświetlony ekran główny.

---

#### 7.20.4





## Odbieranie 5-tonowej informacji alarmowej

Gdy otrzymasz informację alarmową:

- Emitowany jest dźwięk.
- Miga czerwona dioda LED.

- Na wyświetlaczu pojawia się ikona **Alarm** oraz alias osoby inicjującej alarm lub, jeśli istnieje więcej niż jeden alarm, aliasy wszystkich rozmówców zostaną wyświetlone na liście alarmów.

**1** Wykonaj jedną z następujących czynności:

- Jeśli ma miejsce tylko jeden alarm, naciśnij , aby zobaczyć więcej szczegółów.
  - Jeśli istnieje więcej alarmów, naciśnij  lub , aby przejść do określonego alarmu i naciśnij , aby zobaczyć więcej szczegółów.
- 

**2** Naciśnij , aby zobaczyć opcje postępowania.

---

**3** Naciśnij  i wybierz **Tak**, aby wyjść z listy powiadomień.

---

#### 7.21

## Prywatne

Ta funkcja pomaga zapobiec podsłuchiwanemu przez nieupoważnione osoby na danym kanale dzięki

zastosowaniu programowego rozwiązania szyfrującego. Część transmisji, która zawiera sygnalizację i identyfikację użytkownika, nie jest szyfrowana.

Radiotelefon musi mieć włączoną funkcję prywatności na danym kanale, aby nadawać podczas połączenia prywatnego, chociaż nie jest to konieczny wymóg do odbioru transmisji. Po włączeniu funkcji prywatności na kanale radiotelefon może nadal odbierać czyste lub niezaszyfrowane transmisje.

Niektóre modele radiotelefonów mogą nie posiadać funkcji prywatności lub cechować się inną konfiguracją. Dodatkowych informacji udzieli sprzedawca lub administrator systemu.

Radiotelefon obsługuje dwa ustawienia dotyczące prywatności, ale tylko jedno może być przypisane do radiotelefonu. Są to:

- Ochrona prywatności na poziomie podstawowym
- Ochrona prywatności na poziomie rozszerzonym

Po włączeniu funkcji poufności transmisję danych lub połączenie będą mogły odszyfrować tylko radiotelefony z takim samym kluczem poufności (poziom podstawowy) lub taką samą wartością i identyfikatorem klucza (poziom rozszerzony), jak te skonfigurowane w radiotelefonie-nadajniku.

W wypadku odbioru zaszyfrowanej transmisji z radiotelefonu, w którym ustawiono inny klucz zabezpieczający lub inną wartość oraz identyfikator klucza, będzie słycać zakłócenia (po ustawieniu poziomu podstawowego ochrony prywatności) lub nie będzie słycać nic (po ustawieniu poziomu rozszerzonego ochrony prywatności).

Na kanale z funkcją prywatności Twój radiotelefon może odbierać czyste lub niezaszyfrowane połączenia, w zależności od sposobu zaprogramowania. Dodatkowo, Twój radiotelefon może emitować sygnał ostrzegawczy lub go nie emitować, w zależności od sposobu zaprogramowania.

Jeżeli radiotelefon ma przypisany typ prywatności, na ekranie głównym pojawia się ikona **zabezpieczenia** lub **braku zabezpieczenia**, oprócz sytuacji, kiedy radiotelefon odbiera połączenie alarmowe lub alarm.

Dioda LED pali się zielonym światłem, gdy radiotelefon nadaje, i szybko pulsuje na zielono podczas odbioru transmisji z aktywną funkcją prywatności.



#### **UWAGA:**

Ta funkcja nie dotyczy kanałów w paśmie CB o tych samych częstotliwościach.



## 7.21.1

**Włączanie/wyłączanie prywatności** 



Postępuj zgodnie z procedurą, aby włączyć lub wyłączyć prywatność w radiotelefonie.

- 1 Wykonaj jedną z następujących czynności:
  - Naciśnij zaprogramowany przycisk **Prywatność**. Pomiń powyższe czynności.
  - Naciśnij , aby uzyskać dostęp do menu.





---

- 2 Naciśnij  lub , aby przejść do **Narzędzi**. Naciśnij , aby wybrać.

---

- 3 Naciśnij  lub , aby przejść do **Ustawień radiotelefonu**. Naciśnij , aby wybrać.

---

- 4 Naciśnij  lub , aby przejść do **<żądanej opcji prywatności>**. Naciśnij , aby wybrać.
  - Po włączeniu prywatności na ekranie pojawi się opcja  obok opcji **Ak tywny**.

- Jeśli prywatność jest wyłączona, na ekranie pojawi się puste pole obok opcji **Ak tywny**.

## 7.22

**Zawieszenie odpowiedzi**

Ta funkcja pomaga zapobiegać odpowiadaniu radiotelefonu na wszystkie transmisje przychodzące.

**UWAGA:**

Skontaktuj się ze sprzedawcą, aby ustalić, w jaki sposób został zaprogramowany radiotelefon.

Po włączeniu tej funkcji radiotelefon nie będzie generować transmisji wychodzących w odpowiedzi na transmisje przychodzące, takie jak Sprawdzenie radia, Alert połączenia, Wyłączanie radiotelefonu, Zdalny nasłuch, Usługa automatycznej rejestracji (ARS), Odpowiadanie na wiadomości prywatne i Wysyłanie raportów o lokalizacji GNSS.

Gdy ta funkcja jest włączona, radiotelefon nie może otrzymywać Potwierdzonych połączeń prywatnych. Radiotelefon może jednak nadawać transmisje ręcznie.

## 7.22.1

## Włączanie lub wyłączanie zawieszania odpowiedzi

Postępuj zgodnie z procedurą, aby włączyć lub wyłączyć funkcję zawieszania odpowiedzi w radiotelefonie.

Naciśnij przycisk programowalny **Zawieszanie odpowiedzi**.

Jeżeli się powiedzie:

- Rozlega się potwierdzający sygnał dźwiękowy.
- Na wyświetlaczu pojawia się chwilowy komunikat o udanej operacji.

Jeżeli się nie powiedzie:

- Rozlega się ostrzegawczy sygnał dźwiękowy.
- Na wyświetlaczu pojawia się chwilowe miniostrzeżenie o nieudanej operacji.

## 7.23

## Zabezpieczenia

Ta funkcja pozwala na włączenie lub wyłączenie dowolnego radiotelefonu w systemie.

Na przykład konieczne może być wyłączenie skradzionego radiotelefonu, aby uniemożliwić korzystanie z niego osobie nieupoważnionej, lub ponowne włączenie odzyskanego radiotelefonu.

Istnieją dwa sposoby aktywacji lub dezaktywacji radiotelefonu, z uwierzytelnianiem i bez niego.

Uwierzytelniona dezaktywacja radiotelefonu to dodatkowa (płatna) funkcja. W przypadku uwierzytelnionej dezaktywacji radiotelefonu do włączenia lub wyłączenia radiotelefonu wymagana jest weryfikacja. Kiedy Twój radiotelefon inicjuje tę funkcję na radiotelefonie docelowym, wymagane jest hasło. Hasło jest wstępnie zaprogramowane w radiotelefonie docelowym poprzez program CPS.

Nie otrzymasz potwierdzenia, jeśli naciśniesz  podczas operacji włączania lub wyłączania radiotelefonu.



### UWAGA:

Dodatkowych informacji udzieli sprzedawca lub administrator systemu.

## 7.23.1

**Blokowanie radiotelefonów** 

Postępuj zgodnie z procedurą, aby zablokować radiotelefon.

**1** Naciśnij zaprogramowany przycisk **Blokowanie rtf**.

---

**2** Naciśnij  lub , aby przejść do wymaganego aliasu lub ID.

---

**3** Naciśnij , aby wybrać. Nastąpi jeden z poniższych scenariuszy wydarzeń:

- Na wyświetlaczu pojawi się przejściowa mini informacja, która wskazuje, że żądanie jest w toku. Zielona dioda LED zacznie migać.
- Zostanie wyświetlony ekran zapytaniem o hasło.

Wprowadź hasło. Naciśnij przycisk , aby przejść dalej.

- Jeśli hasło będzie poprawne, na wyświetlaczu pojawia się przejściowa mini informacja, która

informuje, że żądanie jest w trakcie realizacji. Zapala się zielona dioda LED.

- Jeśli hasło będzie niepoprawne, na ekranie pojawi się komunikat o niepowodzeniu, a urządzenie powróci do poprzedniego ekranu.
- 

**4** Zaczekaj na potwierdzenie.

Jeżeli się powiedzie:

- Rozlega się potwierdzający sygnał dźwiękowy.
- Na wyświetlaczu pojawia się symbol powodzenia.

Jeżeli się nie powiedzie:

- Rozlega się ostrzegawczy sygnał dźwiękowy.
  - Na wyświetlaczu pojawia się symbol niepowodzenia.
- 



## 7.23.2

**Blokowanie radiotelefonów przy pomocy Listy kontaktów** 



Postępuj zgodnie z procedurą, aby zablokować radiotelefon przy pomocy Listy kontaktów.

- 1 Naciśnij , aby uzyskać dostęp do menu.



---

- 2 Naciśnij  lub , aby otworzyć Kontakt ty. Naciśnij , aby wybrać.

---

- 3 Naciśnij  lub , aby przejść do wymaganego aliasu lub ID. Naciśnij , aby wybrać.

---

- 4 Naciśnij  lub , aby Zablokować radiotelefon.

---

- 5 Naciśnij , aby wybrać. Nastąpi jeden z poniższych scenariuszy wydarzeń:
  - Na wyświetlaczu pojawia się przejściowa miniinformacja, która informuje, że żądanie jest w trakcie realizacji. Zielona dioda LED zacznie migać.
  - Zostanie wyświetlony ekran z zapytaniem o hasło.

Wprowadź hasło. Naciśnij przycisk , aby przejść dalej.

- Jeśli hasło będzie poprawne, na wyświetlaczu pojawia się przejściowa mini informacja, która informuje, że żądanie jest w trakcie realizacji. Zapala się zielona dioda LED.
- Jeśli hasło będzie niepoprawne, na ekranie pojawi się komunikat o niepowodzeniu, a urządzenie powróci do poprzedniego ekranu.

## 6 Zaczekaj na potwierdzenie.

Jeżeli się powiedzie:

- Rozlega się potwierdzający sygnał dźwiękowy.
- Na wyświetlaczu pojawia się symbol powodzenia.

Jeżeli się nie powiedzie:

- Rozlega się ostrzegawczy sygnał dźwiękowy.
- Na wyświetlaczu pojawia się symbol niepowodzenia.



## 7.23.3

## Blokowanie radiotelefonów przy pomocy wybierania ręcznego



Postępuj zgodnie z procedurą, aby zablokować radiotelefon przy pomocy wybierania ręcznego.

1 Naciśnij , aby uzyskać dostęp do menu.

---

2 Naciśnij  lub , aby otworzyć Kontak ty.  
Naciśnij , aby wybrać.



---

3 Naciśnij  lub , aby przejść do  
Wybierania ręcznego. Naciśnij , aby wybrać.

---

4 Wprowadź ID abonenta i naciśnij , aby kontynuować.

---

5 Naciśnij  lub , aby Zablokować radiotelefon.

---

6 Naciśnij , aby wybrać. Nastąpi jeden z poniższych scenariuszy wydarzeń:

- Na wyświetlaczu pojawia się przejściowa miniinformacja, która informuje, że żądanie jest w trakcie realizacji. Zielona dioda LED zacznie migać.
- Zostanie wyświetlony ekran z zapytaniem o hasło.

Wprowadź hasło. Naciśnij przycisk , aby przejść dalej.

- Jeśli hasło będzie poprawne, na wyświetlaczu pojawia się przejściowa mini informacja, która informuje, że żądanie jest w trakcie realizacji. Zapala się zielona dioda LED.
  - Jeśli hasło będzie niepoprawne, na ekranie pojawi się komunikat o niepowodzeniu, a urządzenie powróci do poprzedniego ekranu.
- 

7 Zaczekaj na potwierdzenie.

Jeżeli się powiedzie:

- Rozlega się potwierdzający sygnał dźwiękowy.
- Na wyświetlaczu pojawia się symbol powodzenia.



Jeżeli się nie powiedzie:



- Rozlega się ostrzegawczy sygnał dźwiękowy.
- Na wyświetlaczu pojawia się symbol niepowodzenia.

#### 7.23.4

### Odblokowywanie radiotelefonów

Postępuj zgodnie z procedurą, aby odblokować radiotelefon.

**1** Naciśnij zaprogramowany przycisk **Odblok. rtf**.

**2** Naciśnij  lub , aby przejść do wymaganego aliasu lub ID.

**3** Naciśnij , aby wybrać. Nastąpi jeden z poniższych scenariuszy wydarzeń:

- Na wyświetlaczu pojawi się komunikat Włączenie radiotelefonu oraz alias lub ID użytkownika. Zapala się zielona dioda LED.

- Zostanie wyświetlony ekran z zapytaniem o hasło.

Wprowadź hasło. Naciśnij przycisk , aby przejść dalej.

- Jeśli hasło będzie poprawne, na wyświetlaczu pojawia się przejściowa mini informacja, która informuje, że żądanie jest w trakcie realizacji. Zapala się zielona dioda LED.
- Jeśli hasło będzie niepoprawne, na ekranie pojawi się komunikat o niepowodzeniu, a urządzenie powróci do poprzedniego ekranu.

**4** Zaczekaj na potwierdzenie.

Jeżeli się powiedzie:

- Rozlega się potwierdzający sygnał dźwiękowy.
- Na wyświetlaczu pojawia się symbol powodzenia.

Jeżeli się nie powiedzie:

- Rozlega się ostrzegawczy sygnał dźwiękowy.
- Na wyświetlaczu pojawia się symbol niepowodzenia.



## 7.23.5

## Odblokowywanie radiotelefonów przy pomocy Listy kontaktów



Postępuj zgodnie z procedurą, aby odblokować radiotelefon przy pomocy Listy kontaktów.

- 1 Naciśnij , aby uzyskać dostęp do menu.



---

- 2 Naciśnij  lub , aby otworzyć Kontak ty.  
Naciśnij , aby wybrać.

---

- 3 Naciśnij  lub , aby przejść do wymaganego aliasu lub ID. Naciśnij , aby wybrać.

---

- 4 Naciśnij  lub , aby Odblokować radiotelefon.

---

- 5 Naciśnij , aby wybrać. Nastąpi jeden z poniższych scenariuszy wydarzeń:

- Zielona dioda LED zacznie migać. Na wyświetlaczu pojawi się komunikat Włączenie radiotelefonu oraz alias lub ID użytkownika. Zapala się zielona dioda LED.
- Zostanie wyświetlony ekran z zapytaniem o hasło.

Wprowadź hasło. Naciśnij przycisk , aby przejść dalej.

- Jeśli hasło będzie poprawne, na wyświetlaczu pojawia się przejściowa mini informacja, która informuje, że żądanie jest w trakcie realizacji. Zapala się zielona dioda LED.
- Jeśli hasło będzie niepoprawne, na ekranie pojawi się komunikat o niepowodzeniu, a urządzenie powróci do poprzedniego ekranu.

### 6 Zaczekaj na potwierdzenie.

Jeżeli się powiedzie:

- Rozlega się potwierdzający sygnał dźwiękowy.
- Na wyświetlaczu pojawia się symbol powodzenia.

Jeżeli się nie powiedzie:







- Rozlega się ostrzegawczy sygnał dźwiękowy.



- Na wyświetlaczu pojawia się symbol niepowodzenia.

## 7.23.6

## Odblokowywane radiotelefonów przy pomocy wybierania ręcznego

Postępuj zgodnie z procedurą, aby odblokować radiotelefon przy pomocy wybierania ręcznego.

- 1 Naciśnij , aby uzyskać dostęp do menu.
- 2 Naciśnij  lub , aby otworzyć Kontakty.  
Naciśnij , aby wybrać.
- 3 Naciśnij  lub , aby przejść do Wybrania ręcznego. Naciśnij , aby wybrać.

- 4 Naciśnij  lub , aby przejść do Połączeń prywatnych. Naciśnij , aby wybrać.

Pierwsza linia tekstu pokazuje Numer radiotelefonu:.

- 5 Wprowadź ID abonenta i naciśnij , aby kontynuować.

- 6 Naciśnij  lub , aby Odblokować radiotelefon.

- 7 Naciśnij , aby wybrać. Nastąpi jeden z poniższych scenariuszy wydarzeń:

- Zielona dioda LED zacznie migać. Na wyświetlaczu pojawi się komunikat Włączenie radiotelefonu oraz alias lub ID użytkownika. Zapala się zielona dioda LED.
- Zostanie wyświetlony ekran z zapytaniem o hasło.

Wprowadź hasło. Naciśnij przycisk  , aby przejść dalej.

- Jeśli hasło będzie poprawne, na wyświetlaczu pojawia się przejściowa mini informacja, która informuje, że żądanie jest w trakcie realizacji. Zapala się zielona dioda LED.
- Jeśli hasło będzie niepoprawne, na ekranie pojawi się komunikat o niepowodzeniu, a urządzenie powróci do poprzedniego ekranu.

---

## 8 Zaczekaj na potwierdzenie.

Jeżeli się powiedzie:

- Rozlega się potwierdzający sygnał dźwiękowy.
- Na wyświetlaczu pojawia się symbol powodzenia.

Jeżeli się nie powiedzie:

- Rozlega się ostrzegawczy sygnał dźwiękowy.
  - Na wyświetlaczu pojawia się symbol niepowodzenia.
- 

## Praca w pojedynkę

Funkcja ta pozwala na wysyłanie okresowego sygnału ostrzegawczego, jeżeli użytkownik pozostaje nieaktywny przez określony czas, np. nie naciska żadnego przycisku radiotelefonu lub nie wybiera kanałów.

Po upływie zaprogramowanego czasu radiotelefon ostrzega użytkownika za pomocą sygnału dźwiękowego, gdy licznik czasu nieaktywności zostanie wyzerowany.

Jeżeli użytkownik wciąż nie odpowiada przed upływem zaprogramowanego czasu licznika przypomnienia, radiotelefon uruchamia informację alarmową.

Do tej funkcji można przypisać tylko jeden z poniższych sygnałów alarmowych:

- Informacja alarmowa,
- Informacja alarmowa z wywołaniem,
- Sygnał alarmowy z funkcją awaryjnej aktywacji mikrofonu. 

Radiotelefon pozostaje w trybie alarmowym, umożliwiając przesyłanie wiadomości głosowych do momentu podjęcia działania. Zobacz [Tryb alarmowy na str. 95](#) , aby

dowiedzieć się więcej o sposobach wyjścia z trybu alarmowego.



**UWAGA:**

Dodatkowych informacji udzieli sprzedawca lub administrator systemu.

7.25

## Blokada hasłem

Można ustawić hasło, aby ograniczyć dostęp do radiotelefonu. Przy każdym włączeniu radiotelefonu pojawia się monit o podanie hasła.

Radio obsługuje hasła 4-cyfrowe.



W stanie zablokowania radiotelefon nie będzie odbierał żadnych połączeń, nawet alarmowych.

7.25.1

### Uzyskiwanie dostępu do radiotelefonu za pomocą hasła

Włącz radiotelefon.

**1** Wpisz czterocyfrowe hasło.

**a** Aby edytować wartość numeryczną każdej cyfry, naciśnij  lub . Aby wprowadzić i przejść do następnej cyfry, naciśnij .

**2** Naciśnij , aby potwierdzić hasło.

Jeśli hasło zostało wprowadzone poprawnie, radiotelefon włącza się.

Jeśli przy pierwszej i drugiej próbie wprowadzisz błędne hasło, radiotelefon zasygnalizuje to w następujący sposób:

- Wybrzmiewa ciągły sygnał.
- Na wyświetlaczu pojawi się komunikat Nieprawidłowe hasło.

Powtórz czynność [krok 1](#).

Jeśli przy trzeciej próbie wprowadzisz błędne hasło, radiotelefon zasygnalizuje to w następujący sposób:

- Zostanie wyemitowany sygnał.
- Żółta dioda LED miga dwa razy.
- Na wyświetlaczu pojawi się komunikat Nieprawidłowe hasło, a następnie Radiotelefon zablokowany.

- Radiotelefon blokuje się na 15 minut.

**UWAGA:**

W stanie zablokowania radiotelefon będzie reagować wyłącznie na sygnały z **Pokrętła wł./wył./regulacji głośności** oraz zaprogramowany przycisk **Podświetlenia**.

Poczekaj, aż 15-minutowy licznik czasu zablokowania odliczy do końca, a następnie powtórz [krok 1](#).

**UWAGA:**

Jeśli wyłączysz i ponownie włączysz radiotelefon, 15-minutowy licznik czasu zablokowania zacznie odliczanie od nowa.

## 7.25.2

## Odblokowywanie radiotelefonów ze stanu zablokowania

W stanie zablokowania radiotelefon nie będzie odbierał żadnych połączeń, nawet alarmowych. Postępuj zgodnie z procedurą, aby odblokować radiotelefon ze stanu zablokowania.

Wykonaj jedną z następujących czynności:

- Jeśli radiotelefon jest wyłączony, należy odczekać 15 minut, a następnie powtórzyć kroki procedury

[Uzyskiwanie dostępu do radiotelefonu za pomocą hasła na str. 129](#) , aby uzyskać dostęp do radiotelefonu.





- Jeżeli radiotelefon jest wyłączony, włącz go. Radiotelefon ponownie uruchamia 15-minutowy licznik blokady. Emitowany jest dźwięk. Żółta dioda LED miga dwa razy. Na wyświetlaczu pojawi się komunikat Radiotelefon zablokowany.



Odczekaj 15 minut, a następnie powtórz kroki procedury [Uzyskiwanie dostępu do radiotelefonu za pomocą hasła na str. 129](#) , aby uzyskać dostęp do radiotelefonu.

## 7.25.3



## Włączanie i wyłączanie blokady hasła

Postępuj zgodnie z procedurą, aby włączyć lub wyłączyć blokadę hasła.

- 1 Naciśnij  , aby uzyskać dostęp do menu.
- 
- 2 Naciśnij  lub  , aby przejść do Narzędzi.  
Naciśnij  , aby wybrać.
-



3 Naciśnij  lub  , aby przejść do Ustawień radiotelefonu. Naciśnij  , aby wybrać.

---

4 Naciśnij  lub  , aby przejść do Blokadę hasła. Naciśnij  , aby wybrać.

---







5 Wprowadź aktualne czterocyfrowe hasło.

- Użyj klawiatury mikrofonu.
  - Naciśnij  lub  , aby edytować wartość numeryczną każdej cyfry, a następnie wciśnij  , aby wprowadzić i przejść do następnej cyfry.  
Sygnał potwierdzający zabrmi dla każdej naciśniętej cyfry.
- 

6 Naciśnij  , aby wprowadzić hasło.  
Na wyświetlaczu pojawi się komunikat *Złe hasło!* i nastąpi automatyczny powrót do poprzedniego menu.

---

7 Wykonaj jedną z następujących czynności:

- Naciśnij  lub  , aby Włączyć. Naciśnij  , aby wybrać.  
Na ekranie pojawi się ✓ obok *Wł.*
  - Naciśnij  lub  , aby Wyłączyć. Naciśnij  , aby wybrać.  
Na ekranie pojawi się ✓ obok *Wył.*
- 



#### 7.25.4

### Zmiana haseł



Postępuj zgodnie z procedurą, aby zmienić hasło.

- 1 Naciśnij  , aby uzyskać dostęp do menu.



---

- 2 Naciśnij  lub  , aby przejść do Narzędzi. Naciśnij  , aby wybrać.

---



- 3 Naciśnij  lub  , aby przejść do Ustawień radiotelefonu. Naciśnij  , aby wybrać.

---

- 4 Naciśnij  lub  , aby przejść do **Blokady hasła**. Naciśnij  , aby wybrać.

- 5 Wpisz obecne czterocyfrowe hasło i naciśnij  , aby kontynuować.

Na wyświetlaczu pojawi się komunikat **Złe hasło** i nastąpi automatyczny powrót do poprzedniego menu.

- 6 Naciśnij  lub  , aby przejść do **Zmiany hasła**. Naciśnij  , aby wybrać.

- 7 Wprowadź nowe czterocyfrowe hasło i naciśnij  , aby kontynuować.

- 8 Ponownie wprowadź nowe czterocyfrowe hasło i naciśnij  , aby kontynuować.

Jeśli operacja zakończy się powodzeniem, na wyświetlaczu pojawi się komunikat **Zmieniono hasło**.

Jeśli operacja nie powiedzie się, na wyświetlaczu pojawi się komunikat **Niezgodność haseł**.

Ekran automatycznie wraca do poprzedniego menu.

## 7.26

### Lista powiadomień

Radiotelefon posiada Listę powiadomień, która zbiera wszystkie nieodczytane zdarzenia na danym kanale, np. wiadomości tekstowe, wiadomości telemetryczne, nieodebrane połączenia i sygnały wywołania.

Wyświetlacz pokazuje ikonę **Powiadomień**, gdy na Liście powiadomień znajduje się jedno zdarzenie lub więcej.

Maksymalna długość listy to 40 nieprzeczytanych zdarzeń. Kiedy lista jest zapełniona, nowa pozycja automatycznie zastępuje pozycję najstarszą. Po odczytaniu pozycje są usuwane z Listy powiadomień.

W przypadku wiadomości tekstowych i nieodebranych połączeń/alertów połączenia maksymalna liczba powiadomień to 30 wiadomości tekstowych i 10 nieodebranych połączeń lub alertów połączenia. Maksymalna liczba jest zależna od możliwości listy



określonej funkcji (kody zadań, wiadomości tekstowe lub nieodebrane połączenia lub alerty połączenia).



#### UWAGA:



Radiotelefon zawiesza skanowanie, kiedy Lista powiadomień jest wyświetlona. Skanowanie zostaje wznowione po zamknięciu Listy powiadomień.



Naciśnij  lub poczekaj, aż czasomierz menu wygaśnie, aby wyjść z Listy powiadomień.



#### 7.26.1

### Dostęp do Listy powiadomień

Postępuj zgodnie z procedurą, aby uzyskać dostęp do Listy powiadomień.

- 1 Wykonaj jedną z następujących czynności:
    - Naciśnij zaprogramowany przycisk **Powiadomienia**. Pomiń poniższe kroki.
    - Naciśnij , aby uzyskać dostęp do menu.
- 
- 2 Naciśnij , aby uzyskać dostęp do menu.

- 3 Naciśnij  lub , aby przejść do Powiadomień. Naciśnij , aby wybrać.

- 4 Naciśnij  lub , aby przejść do wybranego wydarzenia. Naciśnij , aby wybrać.

Przytrzymanie przycisku  spowoduje ponowne wyświetlenie ekranu głównego.

#### 7.27

### System ARTS (Auto-Range

### Transponder System)



ARTS to działająca wyłącznie w trybie analogowym funkcja, która została opracowana, aby informować użytkownika, gdy jego radiotelefon znajdzie się poza zasięgiem innych radiotelefonów z funkcją ARTS.

Radiotelefony wyposażone w funkcję ARTS od czasu do czasu nadają lub odbierają sygnały, aby sprawdzić, czy są w zasięgu.

Radiotelefon obsługuje następujące powiadomienia o stanie:

### Pierwszy alert

Zostanie wyemitowany sygnał.

Wyświetlacz pokazuje alias kanału oraz komunikat  zasięgu.

### Alert ARTS w zasięgu

Jeśli zaprogramowano, zabrzmiał sygnał dźwiękowy.

Wyświetlacz pokazuje alias kanału oraz komunikat  zasięgu.

### Alert ARTS poza zasięgiem

Zostanie wyemitowany sygnał. Czerwona dioda LED szybko miga.

Na wyświetlaczu pojawi się komunikat **Poza zasięgiem** na zmianę z ekranem głównym.



#### UWAGA:

Dodatkowych informacji udzieli sprzedawca lub administrator systemu.

7.28

## Programowanie drogą radiową

Sprzedawca może zdalnie aktualizować radiotelefonu poprzez Programowanie drogą radiową (OTAP) bez fizycznego połączenia. Dodatkowo niektóre ustawienia także mogą być wprowadzane za pośrednictwem OTAP.

Gdy radiotelefon znajduje się w trakcie programowania drogą radiową (OTAP), dioda LED pulsuje na zielono.

Gdy radiotelefon odbiera duże ilości danych:

- Na wyświetlaczu widnieje ikona **Duża ilość danych**.
- Kanał staje się zajęty.
- Naciśnięcie przycisku **PTT** powoduje wybrzmiewanie sygnału ostrzegawczego.

Gdy OTAP dobiegnie końca, w zależności od konfiguracji:

- Emitowany jest dźwięk. Na wyświetlaczu pojawi się komunikat **Aktualizacja i restart**. Radiotelefon restartuje się poprzez wyłączenie i ponowne włączenie.
- Można wybrać opcję **Zrestartuj teraz** lub **Odlóż** na później. Wybranie opcji **Odlóż** na później powoduje powrót do poprzedniego ekranu. Na wyświetlaczu widnieje ikona **Odliczanie przełożenia OTAP** aż do momentu automatycznego restartu.

Gdy radiotelefon uruchamia się ponownie po automatycznym restarcie:

- Jeśli operacja powiedzie się, na wyświetlaczu widać komunikat Aktualizacja oprogramowania powiodła się.
- Jeśli aktualizacja programu się nie powiedzie, emitowany jest dźwięk, miga czerwony wskaźnik LED, a ekran wyświetli komunikat Aktualizacja oprogramowania nie powiodła się.



#### **UWAGA:**

Jeśli aktualizacja programowania nie powiedzie się, wskaźnik niepowodzenia aktualizacji oprogramowania pojawi podczas każdego uruchomienia radiotelefonu. Skontaktuj się ze sprzedawcą w celu wgrania najnowszej aktualizacji oprogramowania, aby uniknąć pojawiania się wskaźników niepowodzenia aktualizacji oprogramowania.

Więcej informacji o [Sprawdzenie informacji dotyczących aktualizacji oprogramowania na str. 161](#) wersji zaktualizowanego oprogramowania.

7.29

## Praca Wi-Fi

Funkcja ta umożliwi konfigurację sieci Wi-Fi oraz połączenie się z nią. Sieć Wi-Fi obsługuje aktualizacje oprogramowania sprzętowego radiotelefonu, wtyczek codeplug i zasobów, takich jak pakiety językowe i pliki zapowiedzi głosowych.



#### **UWAGA:**

Ta funkcja dotyczy wyłącznie urządzeń DP2600e.

Wi-Fi® zastrzeżonym znakiem towarowym firmy Wi-Fi Alliance®.

Radiotelefon obsługuje sieci Wi-Fi WEP/WPA/WPA2-Personal oraz WPA/WPA2-Enterprise.

#### **Sieć Wi-Fi WEP/WPA/WPA2-Personal**

Używa uwierzytelnienia opartego o Pre-Shared Key (hasło).

Pre-Shared Key można wprowadzić, korzystając z menu lub CPS/RM.

#### **Sieć Wi-Fi WPA/WPA2-Enterprise**

Używa uwierzytelnienia opartego o certyfikat.

Radiotelefon musi być wstępnie skonfigurowany przy użyciu certyfikatu.



**UWAGA:**

Skontaktuj się ze sprzedawcą lub administratorem systemu, aby podłączyć się do sieci Wi-Fi WPA/WPA2-Enterprise.

Programowalny przycisk **Wi-Fi wł. lub wył.** jest przypisany przez sprzedawcę lub administratora systemu. Skontaktuj się ze sprzedawcą lub administratorem systemu, aby ustalić, w jaki sposób został zaprogramowany radiotelefon.

Ustawienia zapowiedzi głosowych dla zaprogramowanego przycisku **Wi-Fi wł. lub wył.** można dostosować do potrzeb użytkownika poprzez program CPS. Dodatkowych informacji udzieli sprzedawca lub administrator systemu.



**UWAGA:**







Można zdalnie włączyć lub wyłączyć Wi-Fi za pomocą wyznaczonego radiotelefonu (patrz [Zdalne włączanie i wyłączenie Wi-Fi za pomocą wyznaczonego radiotelefonu \(sterowanie indywidualne\)](#) na str. 137 i [Zdalne włączanie i wyłączenie Wi-Fi za pomocą wyznaczonego radiotelefonu \(sterowanie grupowe\)](#) na str. 138 ). Dodatkowych informacji udzieli sprzedawca lub administrator systemu.

## 7.29.1

### Włączanie i wyłączenie Wi-Fi

- 1 Naciśnij zaprogramowany przycisk **Wi-Fi**. Funkcja Zapowiedzi głosowej informuje o włączeniu lub wyłączeniu Wi-Fi.

---

- 2 Dostęp do funkcji można uzyskać w menu.
  - a Naciśnij przycisk , aby uzyskać dostęp do menu..
  - b Naciśnij przycisk  lub , aby uzyskać dostęp do ustawień Wi-Fi, a następnie naciśnij przycisk , aby wybrać.
  - c Naciśnij przycisk  lub , aby włączyć i naciśnij przycisk , aby wybrać.

Radiotelefon wyświetla komunikat Włączanie Wi-Fi.

---

## 7.29.2



## Zdalne włączanie i wyłączenie Wi-Fi za pomocą wyznaczonego radiotelefonu (sterowanie indywidualne)



Wi-Fi można włączać i wyłączać zdalnie w trybie sterowania indywidualnego (jeden do jednego).







### UWAGA:

Funkcję tę obsługuje tylko radiotelefon z określonymi ustawieniami programu CPS. Dodatkowych informacji udzieli sprzedawca lub administrator systemu.

- 1 Wykonaj jedną z następujących czynności:
    - Naciśnij i przytrzymaj przycisk programowalny. Użyj klawiatury, aby wprowadzić identyfikator i naciśnij przycisk , aby wybrać. Przejdź do [krok 3](#).
    - Naciśnij przycisk , aby uzyskać dostęp do menu..
- 

- 2 Naciśnij przycisk  lub , aby przejść do pozycji **Kontak ty** i wybierz naciśnij przycisk , aby wybrać.
- 

- 3 Za pomocą przycisku  lub , aby przejść do opcji **Sterowanie Wi-Fi**, a następnie naciśnij przycisk , aby wybrać opcję.
- 

- 4 Naciśnij przycisk  lub , aby wybrać opcję **Wł.** lub **Wył.**
- 

- 5 Naciśnij , aby wybrać.
- 

Powodzenie potwierdza minikomunikat o udanej operacji na wyświetlaczu.

W razie niepowodzenia na wyświetlaczu pojawia się miniostrzeżenie o nieudanej operacji.

## 7.29.3

## Zdalne włączanie i wyłączenie Wi-Fi za pomocą wyznaczonego radiotelefonu (sterowanie grupowe)

Wi-Fi można włączać i wyłączać zdalnie w trybie sterowania grupowego (jeden do wielu).





### UWAGA:



Funkcję tę obsługuje tylko radiotelefon z określonymi ustawieniami programu CPS. Dodatkowych informacji udzieli sprzedawca lub administrator systemu.

- 1 Naciśnij przycisk  , aby uzyskać dostęp do menu..



---

- 2 Naciśnij przycisk  lub  , aby przejść do pozycji **Kontak ty** i wybierz naciśnij przycisk  , aby wybrać.



---

- 3 Naciśnij przycisk  lub  , aby wybrać wymagany alias lub identyfikator użytkownika.

---

- 4 Za pomocą przycisku  lub  , aby przejść do opcji **Sterowanie Wi-Fi**, a następnie naciśnij przycisk  , aby wybrać opcję.

---

- 5 Naciśnij przycisk  lub  , aby wybrać opcję **Wi.** lub **Wył.**

---

- 6 Naciśnij  , aby wybrać.

---

Powodzenie potwierdza komunikat **Wyślano** na wyświetlaczu.

W razie niepowodzenia na wyświetlaczu pojawia się miniostrzeżenie o nieudanej operacji.

## 7.29.4

## Podłączanie do punktu dostępowego sieci

Po włączeniu funkcji sieci Wi-Fi radiotelefon skanuje i łączy się z punktem dostępowym.





### UWAGA:



Punkty dostępu do firmowej sieci Wi-Fi WPA są wstępnie skonfigurowane. Skontaktuj się ze sprzedawcą lub administratorem systemu, aby ustalić, w jaki sposób został zaprogramowany radiotelefon.

- 1 Naciśnij przycisk , aby uzyskać dostęp do menu..



---

- 2 Naciśnij przycisk  lub , aby uzyskać dostęp do ustawień WiFi, a następnie naciśnij przycisk , aby wybrać.

---

- 3 Naciśnij przycisk  lub , aby uzyskać dostęp do ustawień Sieci, a następnie naciśnij przycisk , aby wybrać.



---

- 4 Naciśnij przycisk  lub , aby przejść do punktu dostępowego, a następnie naciśnij przycisk , aby wybrać.



### UWAGA:

W przypadku firmowych sieci Wi-Fi WPA, jeśli punkt dostępu nie został wstępnie skonfigurowany, opcja Połącz jest niedostępna.

- 
- 5 Naciśnij przycisk  lub , aby uzyskać dostęp do ustawień Połączenia, a następnie naciśnij przycisk , aby wybrać.

---

  - 6 Dla firmowych sieci Wi-Fi hasło zostaje skonfigurowane za pomocą systemu RM.  
Jeśli wstępnie skonfigurowane hasło jest prawidłowe, radiotelefon automatycznie połączy się z wybranym punktem dostępu do sieci.  
Jeśli wstępnie skonfigurowane hasło jest nieprawidłowe, na wyświetlaczu pojawi się

komunikat Autentyfikacja błąd i nastąpi automatyczny powrót do poprzedniego menu.

Jeżeli połączenie powiedzie się, radiotelefon wyświetli powiadomienie, a punkt dostępowy zostanie zapisany na liście profili.

Jeśli połączenie nie powiedzie się, na wyświetlaczu chwilowo pojawi się informacja o nieudanej próbie i nastąpi automatyczny powrót do poprzedniego menu.

#### 7.29.5

### Sprawdzanie stanu połączenia Wi-Fi

Naciśnij zaprogramowany przycisk **zapytania o status sieci Wi-Fi**, aby usłyszeć status połączenia odczytany za pośrednictwem funkcji Zapowiedzi głosowej. Zapowiedź głosowa wskazuje, że funkcja Wi-Fi jest wyłączona, włączona, ale nie podłączona lub włączona i podłączona.

- Po wyłączeniu Wi-Fi na wyświetlaczu zostanie wyświetlony komunikat WiFi **wyłączone**.
- Gdy radiotelefon jest podłączony do sieci, na wyświetlaczu pojawi się komunikat WiFi **wł.**, **podłączono**.

- Gdy radiotelefon jest włączony, ale niepodłączony do sieci, na wyświetlaczu pojawi się komunikat WiFi **wł.**, **nie podłączono**.

Ustawienia zapowiedzi głosowych dla wyników zapytania o stan sieci Wi-Fi można dostosować do potrzeb użytkownika w programie CPS. Dodatkowych informacji udzieli sprzedawca lub administrator systemu.



#### UWAGA:

Programowalny przycisk **zapytania o status sieci Wi-Fi** jest przypisywany przez sprzedawcę lub administratora systemu. Skontaktuj się ze sprzedawcą lub administratorem systemu, aby ustalić, w jaki sposób został zaprogramowany radiotelefon.

#### 7.29.6



### Wyświetlanie szczegółowych informacji z punktami dostępu do sieci

Można wyświetlić szczegółowe informacje o punktach dostępu do sieci.





- 1 Naciśnij przycisk  , aby uzyskać dostęp do menu..



---

- 2 Naciśnij przycisk  lub  , aby uzyskać dostęp do ustawień Wi-Fi, a następnie naciśnij przycisk  , aby wybrać.

---

- 3 Naciśnij przycisk  lub  , aby przejść do punktu dostępowego, a następnie naciśnij przycisk  , aby wybrać.

---

- 4 Naciśnij przycisk  lub  , aby ustawić  
Wyświetl szczegóły i naciśnij przycisk  , aby wybrać.

**UWAGA:**

Wyświetlane informacje o punktach dostępu do sieci są inne dla prywatnej sieci Wi-Fi WPA, a inne dla firmowej sieci Wi-Fi WPA.

**Prywatna sieć Wi-Fi WPA**

Dla podłączonego punktu dostępu do sieci na wyświetlaczu radiotelefonu wyświetli się Service Set Identifier (identyfikator SSID), tryb zabezpieczeń, adres

kontroli dostępu do nośników (MAC) i adres protokołu internetowego (IP).

**Firmowa sieć Wi-Fi WPA**

Dla podłączonego punktu dostępu do sieci na wyświetlaczu radiotelefonu wyświetli się Service Set Identifier (identyfikator SSID), tryb zabezpieczeń, identyfikator, metoda EAP, uwierzytelnienie drugiej fazy, nazwa certyfikatu, adres kontroli dostępu do nośników (MAC), brama adresu IP, DNS1 i DNS2.

## Narzędzia

---

Ten rozdział wyjaśnia działanie funkcji narzędzi dostępnych w radiotelefonie.

### 8.1

## Opcje blokady klawiatury

Dzięki tej funkcji, można uniknąć przypadkowego naciśnięcia przycisków lub zmiany kanałów, gdy radiotelefon nie jest używany. W zależności od wymagań użytkownika można wybrać zablokowanie klawiatury, pokrętła wyboru kanału lub obu tych elementów.

Sprzedawca może wykorzystać CPS/RM, aby skonfigurować jedną z następujących opcji:

- Blokada klawiatury
- Blokada pokrętła wyboru kanałów
- Blokada klawiatury i pokrętła wyboru kanałów

Skontaktuj się ze sprzedawcą, aby ustalić, w jaki sposób został zaprogramowany radiotelefon.

#### 8.1.1

## Opcja włączania blokady klawiatury

Następujące kroki dotyczą blokady klawiatury, blokady pokrętła wyboru kanału lub blokady klawiatury i pokrętła wyboru kanałów, w zależności od konfiguracji radiotelefonu.

Naciśnij zaprogramowany przycisk **Blokada klawiatury**.

---

Na wyświetlaczu pojawi się informacja **Zablokowany**.

### 8.1.2

## Opcja wyłączenia blokady klawiatury

Następujące kroki dotyczą blokady klawiatury, blokady pokrętła wyboru kanału lub blokady klawiatury i pokrętła wyboru kanałów, w zależności od konfiguracji radiotelefonu.

Naciśnij zaprogramowany przycisk **Blokada klawiatury**.

---

Na wyświetlaczu pojawi się informacja **Odblokowany**.

## 8.2

## Poziomy blokady szumów

Można dostosować poziom blokady szumów radiotelefonu, aby eliminować niepożądane połączenia z niskim natężeniem sygnału lub kanały, w których występuje podwyższony poziom zakłóceń.

### Normalny

To jest ustawienie domyślne.

### Silny

To ustawienie filtruje niepożądane połączenia i/lub hałasy. Filtrować można również połączenia z oddalonych lokalizacji.



#### UWAGA:

Ta funkcja nie dotyczy kanałów w paśmie CB o tych samych częstotliwościach.

## 8.2.1



## Konfigurowanie poziomów blokady szumów

Postępuj zgodnie z procedurą, aby skonfigurować poziom szumów.



1 Wykonaj jedną z następujących czynności:

- Naciśnij zaprogramowany przycisk **Wyciszenie**. Pomiń poniższe czynności.
- Naciśnij , aby uzyskać dostęp do menu.



---

2 Naciśnij  lub , aby przejść do **Narzędzi**. Naciśnij , aby wybrać.

---



3 Naciśnij  lub , aby przejść do **Ustawień radiotelefonu**. Naciśnij , aby wybrać.



---

4 Naciśnij  lub , aby **Wyciszyć**. Naciśnij , aby wybrać.

---

5 Wykonaj jedną z następujących czynności:

- Naciśnij  lub , aby wybrać **Normalny**. Naciśnij , aby wybrać. Na ekranie pojawi się ✓ obok komunikatu **Normalny**.

- Naciśnij  lub , aby wybrać Ograniczony. Naciśnij , aby wybrać. Na ekranie pojawi się ✓ obok komunikatu Ograniczony.

Ekran automatycznie wraca do poprzedniego menu.

## 8.3

## Poziomy mocy

Można dostosować ustawienie wysokiej lub niskiej mocy dla poszczególnych kanałów.

### Wysoki

Umożliwia komunikowanie się z radiotelefonami znajdującymi się w znacznej odległości.

### Niski

Umożliwia komunikowanie się z radiotelefonami znajdującymi się w bliskiej odległości.













#### UWAGA:

Ta funkcja nie dotyczy kanałów w paśmie CB o tych samych częstotliwościach.

## Ustawianie poziomów mocy

Postępuj zgodnie z procedurą, aby ustawić poziomy mocy radiotelefonu.

- Wykonaj jedną z następujących czynności:
  - Naciśnij zaprogramowany przycisk **Poziom mocy**. Pomiń poniższe kroki.
  - Naciśnij , aby uzyskać dostęp do menu.
- Naciśnij  lub , aby przejść do Narzędzi. Naciśnij , aby wybrać.
- Naciśnij  lub , aby przejść do Ustawień radiotelefonu. Naciśnij , aby wybrać.
- Naciśnij  lub , aby przejść do Moc. Naciśnij , aby wybrać.
- Wykonaj jedną z następujących czynności:

- Naciśnij  lub , aby wybrać **Wysoka**.

Naciśnij , aby wybrać.

Na ekranie pojawi się ✓ obok komunikatu **Wysoka**.

- Naciśnij  lub , aby wybrać **Niska**.

Naciśnij , aby wybrać.

Na ekranie pojawi się ✓ obok komunikatu **Niska**.

- 
- 6 Długo naciskaj przycisk , aby z powrotem przejść do ekranu głównego.
- 

#### 8.4

## Regulacja jasności wyświetlacza

Postępuj zgodnie z procedurą, aby dopasować jasność wyświetlacza radiotelefonu.

- 1 Wykonaj jedną z następujących czynności:
    - Naciśnij zaprogramowany przycisk **Jasność**. Pomiń poniższe czynności.
    - Naciśnij , aby uzyskać dostęp do menu.
- 

- 2 Naciśnij  lub , aby przejść do **Narzędzi**.

Naciśnij , aby wybrać.



- 
- 3 Naciśnij  lub , aby przejść do **Ustawień radiotelefonu**. Naciśnij , aby wybrać.

Naciśnij , aby wybrać.

- 
- 4 Naciśnij  lub , aby przejść do **Jasność**.

Naciśnij , aby wybrać.

Na wyświetlaczu pojawi się pasek postępu.

- 
- 5 Naciśnij  lub , aby zwiększyć lub zmniejszyć jasność wyświetlacza. Naciśnij , aby wybrać.

Wartość ustawienia może wynosić od 1 do 8.

#### 8.5

## Nadawanie uruchamiane głosem

Ta funkcja umożliwi wykonywanie uruchamianych głosem połączeń za pośrednictwem zaprogramowanego kanału.

Gdy tylko mikrofon lub akcesorium zgodne z funkcją VOX rozpozna głos, radiotelefon automatycznie przekazuje dźwięk przez wybrany czas.

**UWAGA:**

Ta funkcja nie dotyczy kanałów w paśmie CB o tych samych częstotliwościach.

Włączyć lub wyłączyć funkcję VOX można w następujący sposób:

- Wyłącz radiotelefon, a następnie uruchom go ponownie, aby włączyć funkcję VOX.
- Zmień kanał **pokrętleń wyboru kanałów**, aby włączyć funkcję VOX.
- Włącz lub wyłącz funkcję VOX, używając programowanego przycisku **VOX** lub menu.
- Naciśnij przycisk **PTT**, gdy radiotelefon działa, aby wyłączyć funkcję VOX.

**UWAGA:**

Tę funkcję można włączać i wyłączać tylko w radiotelefonach, w których jest ona dostępna. Dodatkowych informacji udzieli sprzedawca lub administrator systemu.



## 8.5.1

## Włączanie lub wyłączanie funkcji nadawania uruchamianego głosem



Postępuj zgodnie z procedurą, aby włączyć lub wyłączyć VOX w radiotelefonie.

- 1 Wykonaj jedną z następujących czynności:
  - Naciśnij zaprogramowany przycisk **VOX**. Pomiń poniższe kroki.
  - Naciśnij , aby uzyskać dostęp do menu.



---

- 2 Naciśnij  lub , aby przejść do Narzędzi. Naciśnij , aby wybrać.

---







- 3 Naciśnij  lub , aby przejść do Ustawień radiotelefonu. Naciśnij , aby wybrać.

---

- 4 Naciśnij  lub , aby przejść do VOX. Naciśnij , aby wybrać.

---

- 5 Wykonaj jedną z następujących czynności:

- Naciśnij  lub  , aby ustawić W1.  
Naciśnij  , aby wybrać. Obok opcji W1. pojawi się oznaczenie ✓ .
- Naciśnij  lub  , aby ustawić Wy1.  
Naciśnij  , aby wybrać. Obok opcji Wy1. pojawi się oznaczenie ✓ .



#### UWAGA:













Jeśli włączony jest sygnał zezwolenia na rozmowę, wypowiedz słowo umożliwiające rozpoczęcie rozmowy. Po usłyszeniu sygnału rozpoczęcia rozmowy zacznij wyraźnie mówić do mikrofonu. Dodatkowe informacje: [Włączanie lub wyłączenie sygnału zezwolenia na rozmowę na str. 150](#) .

## 8.6

# Ustawianie timera podświetlenia wyświetlacza

Można odpowiednio ustawić timer podświetlenia wyświetlacza radiotelefonu. To ustawienie dotyczy również podświetlenia przycisków do nawigacji po menu oraz

przycisków klawiatury. Postępuj zgodnie z procedurą, aby ustawić timer podświetlenia wyświetlacza.

- 1 Wykonaj jedną z następujących czynności:
  - Naciśnij zaprogramowany przycisk **Podświetlenie**. Pomiń poniższe czynności.
  - Naciśnij  , aby uzyskać dostęp do menu.
- 2 Naciśnij  lub  , aby przejść do Narzędzi.  
Naciśnij  , aby wybrać.
- 3 Naciśnij  lub  , aby przejść do Ustawień radiotelefonu. Naciśnij  , aby wybrać.
- 4 Naciśnij przycisk  lub  , aby przejść do opcji Wyświetlacz. Naciśnij  , aby wybrać.
- 5 Naciśnij przycisk  lub  w celu otwarcia timera podświetlenia. Naciśnij  , aby wybrać.

Podświetlenie ekranu oraz przycisków klawiatury zostanie automatycznie wyłączone, jeżeli kontrolka LED jest również wyłączona. Dodatkowe informacje: [Włączanie/wyłączanie wskaźników LED na str. 151](#).



## 8.7



## Włączanie/wyłączanie dźwięków/ alertów radiotelefonu



Jeśli to konieczne, można włączyć lub wyłączyć wszystkie dźwięki i powiadomienia z wyjątkiem przychodzącego sygnału alarmowego. Postępuj zgodnie z procedurą, aby włączyć i wyłączyć dźwięki i alerty.



1 Wykonaj jedną z następujących czynności:

- Naciśnij zaprogramowany przycisk **Dźwięki/Alerty**. Pomiń poniższe czynności.
- Naciśnij , aby uzyskać dostęp do menu.

2 Naciśnij  lub , aby przejść do Narzędzi.  
Naciśnij , aby wybrać.

3 Naciśnij  lub , aby przejść do Ustawień radiotelefonu. Naciśnij , aby wybrać.

4 Naciśnij  lub , aby przejść do Tonów/Alarmów. Naciśnij , aby wybrać.

5 Naciśnij  lub , aby przejść do Wszystkich dźwięków. Naciśnij , aby wybrać.

6 Naciśnij przycisk , aby włączyć lub wszystkie dźwięki i powiadomienia. Na ekranie pojawi się jedna z następujących informacji:

- Po włączeniu obok opcji **Włączone** pojawi się oznaczenie ✓.
- Po wyłączeniu zniknie oznaczenie ✓ obok opcji **Włączone**.





## 8.8

## Włączanie lub wyłączenie dźwięku uruchamiania



Postępuj zgodnie z procedurą, aby włączyć lub wyłączyć dźwięk uruchamiania radiotelefonu.

- 1 Naciśnij , aby uzyskać dostęp do menu.



---

- 2 Naciśnij  lub , aby przejść do Narzędzi. Naciśnij , aby wybrać.



---

- 3 Naciśnij  lub , aby przejść do Ustawień radiotelefonu. Naciśnij , aby wybrać.

---

- 4 Naciśnij  lub , aby przejść do Tonów Alarmów. Naciśnij , aby wybrać.

---

- 5 Naciśnij  lub , aby przejść do Uruchamiania. Naciśnij , aby wybrać.

---

## 6

Naciśnij przycisk , aby włączyć lub wyłączyć dźwięk uruchamiania radiotelefonu. Na ekranie pojawi się jedna z następujących informacji:

- Po włączeniu obok opcji Włączone pojawi się oznaczenie ✓.
  - Po wyłączeniu zniknie oznaczenie ✓ obok opcji Włączone.
- 



## 8.9

## Ustawianie wyrównania poziomu głośności dźwięków/alertów



Funkcja ta służy do regulacji głośności sygnałów lub alarmów powyżej/poniżej poziomu głośności głosu ludzkiego. Postępuj zgodnie z procedurą, aby ustawić wyrównanie poziomu głośności dźwięków lub alertów.

- 1 Naciśnij , aby uzyskać dostęp do menu.



---

- 2 Naciśnij  lub , aby przejść do Narzędzi. Naciśnij , aby wybrać.



---

- 3 Naciśnij  lub  , aby przejść do Ustawień radiotelefonu. Naciśnij  , aby wybrać.



---

- 4 Naciśnij  lub  , aby przejść do Sygnałów Alarmów. Naciśnij  , aby wybrać.

---

- 5 Naciśnij  lub  , aby przejść do Przesunięcia głośności. Naciśnij  , aby wybrać.

---

- 6 Naciśnij  lub  , aby ustawić określony poziom wyrównania głośności.  
Zabrzmi sygnał odpowiedzi odpowiadający każdemu poziomowi wyrównania głośności.

---

- 7 Wykonaj jedną z następujących czynności:
  - Naciśnij  , aby wybrać. Wymagany poziom głośności zostanie zapisany.

- Naciśnij przycisk  , aby wyjść z menu. Zmiany zostaną odrzucone.



## 8.10

## Włączanie lub wyłączenie sygnału zezwolenia na rozmowę



Postępuj zgodnie z procedurą, aby włączyć lub wyłączyć sygnał zezwolenia na rozmowę.

- 1 Naciśnij  , aby uzyskać dostęp do menu.



---



- 2 Naciśnij  lub  , aby przejść do Narzędzi. Naciśnij  , aby wybrać.

---

- 3 Naciśnij  lub  , aby przejść do Ustawień radiotelefonu. Naciśnij  , aby wybrać.

---

- 4 Naciśnij  lub  , aby przejść do Tonów Alarmów. Naciśnij  , aby wybrać.

5 Naciśnij  lub  , aby przejść do Zezwolenie na rozmowę. Naciśnij  , aby wybrać.

---

6 Naciśnij przycisk  , aby włączyć lub wyłączyć sygnał zezwolenia na rozmowę.

Na ekranie pojawi się jedna z następujących informacji:

- Po włączeniu obok opcji Włączone pojawi się oznaczenie ✓ .
  - Po wyłączeniu zniknie oznaczenie ✓ obok opcji Włączone.
- 



### 8.11

## Ustawienia języków



Postępuj zgodnie z procedurą, aby ustawić języki w radiotelefonie.

1 Naciśnij  , aby uzyskać dostęp do menu.



---

2 Naciśnij  lub  , aby przejść do Narzędzi. Naciśnij  , aby wybrać.



---

3 Naciśnij  lub  , aby przejść do Ustawień radiotelefonu. Naciśnij  , aby wybrać.

---

4 Naciśnij  lub  , aby przejść do pozycji Język i. Naciśnij  , aby wybrać.

---

5 Naciśnij  lub  , aby przejść do wybranego języka. Naciśnij  , aby wybrać. Na wyświetlaczu obok wybranego języka pojawi się ✓ .

---



### 8.12

## Włączanie/wyłączanie wskaźników LED



Postępuj zgodnie z procedurą, aby włączyć lub wyłączyć wskaźniki LED radiotelefonu.

- 1 Naciśnij , aby uzyskać dostęp do menu.



---

- 2 Naciśnij  lub , aby przejść do Narzędzi. Naciśnij , aby wybrać.

---

- 3 Naciśnij  lub , aby przejść do Ustawień radiotelefonu. Naciśnij , aby wybrać.

---

- 4 Naciśnij  lub , aby przejść do Wskaźnik LED. Naciśnij , aby wybrać.

---

- 5 Naciśnij przycisk , aby włączyć lub wyłączyć wskaźnik LED.  
Na ekranie pojawi się jedna z następujących informacji:
  - Po włączeniu obok opcji Włączone pojawi się oznaczenie ✓.
  - Po wyłączeniu zniknie oznaczenie ✓ obok opcji Włączone.



## 8.13

## Włączanie i wyłączanie ekranu powitalnego



Poniższa procedura pozwala włączyć lub wyłączyć ekran powitalny.

- 1 Naciśnij , aby uzyskać dostęp do menu.



---

- 2 Naciśnij  lub , aby przejść do Narzędzi. Naciśnij , aby wybrać.



---

- 3 Naciśnij  lub , aby przejść do Ustawień radiotelefonu. Naciśnij , aby wybrać.

---

- 4 Naciśnij przycisk  lub , aby przejść do opcji Wyświetlacz. Naciśnij , aby wybrać.

---

- 5 Wybierz  lub  w celu otwarcia opcji Ekran powitalny. Naciśnij , aby wybrać.

8.14

## Włączanie i wyłączanie funkcji komunikatów głosowych

Ta funkcja umożliwia podanie w formie zapowiedzi głosowej strefy lub kanału, który użytkownik właśnie zaprogramował, lub sygnalizowanie naciśnięcia przycisku programowanego.

Funkcja jest zazwyczaj przydatna, kiedy użytkownik ma problem z odczytaniem zawartości wyświetlacza.

Powiadomienie dźwiękowe można dostosować do wymagań klienta. Postępuj zgodnie z procedurą, aby włączyć lub wyłączyć komunikaty głosowe.









### UWAGA:



Funkcję komunikatów głosowych można włączyć tylko w oprogramowaniu CPS. Włączenie tej funkcji powoduje automatyczne wyłączenie funkcji syntezy mowy Text-to-Speech.

- 1 Wykonaj jedną z następujących czynności:
  - Naciśnij przycisk programowalny **Komunikat głosowy**. Pomiń poniższe czynności.

- Naciśnij , aby uzyskać dostęp do menu.

- 2 Naciśnij  lub , aby przejść do Narzędzi. Naciśnij , aby wybrać.

- 3 Naciśnij  lub , aby przejść do Ustawień radiotelefonu. Naciśnij , aby wybrać.

- 4 Naciśnij  lub , aby przejść do Zapowiedzi głosowych. Naciśnij , aby wybrać.

- 5 Naciśnij przycisk , aby włączyć lub wyłączyć funkcję zapowiedzi głosowej.
  - Po włączeniu obok opcji **Włączone** pojawi się oznaczenie ✓.
  - Po wyłączeniu zniknie oznaczenie ✓ obok opcji **Włączone**.



8.15

## Włączanie i wyłączanie funkcji automatycznego przekierowywania połączeń



Możesz zaprogramować radiotelefon, aby automatycznie przekierowywał połączenia głosowe do innego radiotelefonu.

- 1 Naciśnij  , aby uzyskać dostęp do menu.



---

- 2 Naciśnij  lub  , aby przejść do Narzędzi.  
Naciśnij  , aby wybrać.

---





- 3 Naciśnij  lub  , aby przejść do Ustawień radiotelefonu. Naciśnij  , aby wybrać.

---

- 4 Naciśnij  lub  , aby przejść do funkcji Przekazywanie wywołań. Naciśnij  , aby wybrać.

---

5 Wykonaj jedną z następujących czynności:

- Naciśnij  lub  , aby aktywować Przekierowanie wywołań. Jeśli są włączone, obok informacji Włączone pojawi się ✓ .
  - Naciśnij  lub  , aby dezaktywować Przekierowanie wywołań. Jeśli nie, ✓ obok opcji Włączone zniknie.
- 



8.16

## Ustawienia menu ogr.



Możesz ustawić czas, przez który menu radiotelefonu pozostanie otwarte, zanim na wyświetlaczu pojawi się znów Ekran główny. Postępuj zgodnie z procedurą, aby ustawić czas otwarcia menu.

- 1 Naciśnij  , aby uzyskać dostęp do menu.



---

- 2 Naciśnij  lub  , aby przejść do Narzędzi.  
Naciśnij  , aby wybrać.



---

3 Naciśnij  lub  , aby przejść do Ustawień radiotelefonu. Naciśnij  , aby wybrać.



---

4 Naciśnij przycisk  lub  , aby przejść do opcji Wyświetlacz. Naciśnij  , aby wybrać.

---

5 Naciśnij  lub  w celu przejścia do czasu menu. Naciśnij  , aby wybrać.

---

6 Naciśnij  lub  , aby przejść do wybranych ustawień. Naciśnij  , aby wybrać.

---

8.17

## Włączanie lub wyłączanie szyfrowania mikrofonu analogowego AGC



Automatyczna regulacja wzmocnienia mikrofonu analogowego (AGC) kontroluje wzmocnienie mikrofonu

radiotelefonu automatycznie podczas transmisji w systemie analogowym.



Funkcja ta wycisza głośne dźwięki lub wzmacnia ciche dźwięki do zdefiniowanej wartości, aby zapewnić stały poziom dźwięku. Postępuj zgodnie z procedurą, aby włączyć lub wyłączyć mikrofon analogowy AGC.

1 Naciśnij  , aby uzyskać dostęp do menu.



---

2 Naciśnij  lub  , aby przejść do Narzędzi. Naciśnij  , aby wybrać.

---

3 Naciśnij  lub  , aby przejść do Ustawień radiotelefonu. Naciśnij  , aby wybrać.

---

4 Naciśnij  lub  , aby przejść do Mikrofonu analogowego AGC. Naciśnij  , aby wybrać.

---

- 5 Naciśnij przycisk , aby włączyć lub wyłączyć mikrofon analogowy AGC.

Na ekranie pojawi się jedna z następujących informacji:

- Po włączeniu obok opcji **Włączone** pojawi się oznaczenie ✓ .
- Po wyłączeniu zniknie oznaczenie ✓ obok opcji **Włączone**.

### 8.18

## Włączanie lub wyłączanie mikrofonu cyfrowego AGC



Automatyczna regulacja wzmocnienia (AGC) kontroluje wzmocnienie mikrofonu radiotelefonu automatycznie podczas transmisji w systemie cyfrowym.

Funkcja ta wycisza głośne dźwięki lub wzmacnia ciche dźwięki do zdefiniowanej wartości, aby zapewnić stały



poziom dźwięku. Postępuj zgodnie z procedurą, aby włączyć lub wyłączyć mikrofon cyfrowy AGC.

- 1 Naciśnij , aby uzyskać dostęp do menu.



---

- 2 Naciśnij  lub , aby przejść do Narzędzi. Naciśnij , aby wybrać.

---

- 3 Naciśnij  lub , aby przejść do Ustawień radiotelefonu. Naciśnij , aby wybrać.

---

- 4 Naciśnij  lub , aby przejść do Mikrofonu cyfrowego AGC. Naciśnij , aby wybrać.

---

- 5 Naciśnij przycisk , aby włączyć lub wyłączyć mikrofon cyfrowy AGC.  
Na ekranie pojawi się jedna z następujących informacji:
  - Po włączeniu obok opcji **Włączone** pojawi się oznaczenie ✓ .







- Po wyłączeniu zniknie oznaczenie ✓ obok opcji Włączone.



## 8.19



## Włączanie lub wyłączanie dźwięku inteligentnego

Radiotelefon automatycznie zwiększa swoją głośność, aby skompensować hałas otoczenia, w tym nieruchome i ruchome źródła hałasu. Ta funkcja dotyczy jedynie odbioru i nie ma wpływu na transmitowany dźwięk. Postępuj zgodnie z procedurą, aby włączyć lub wyłączyć dźwięk inteligentny.







- 1 Wykonaj jedną z następujących czynności:
  - Naciśnij zaprogramowany przycisk **Inteligentny dźwięk**. Pomiń poniższe kroki.
  - Naciśnij , aby uzyskać dostęp do menu.

- 2 Naciśnij  lub , aby przejść do Narzędzi. Naciśnij , aby wybrać.

- 3 Naciśnij  lub , aby przejść do Ustawień radiotelefonu. Naciśnij , aby wybrać.

- 4 Naciśnij  lub , aby przejść do Inteligentnego dźwięku. Naciśnij , aby wybrać.

- 5 Wykonaj jedną z następujących czynności:



- Naciśnij  lub , aby ustawić Wł. Naciśnij , aby wybrać. Obok opcji Wł. pojawi się oznaczenie ✓.
- Naciśnij  lub , aby ustawić Wył. Naciśnij , aby wybrać. Obok opcji Wył. pojawi się oznaczenie ✓.



8.20



## Włączanie i wyłączanie funkcji tłumienia sprzężenia akustycznego

Ta funkcja umożliwi minimalizowanie sprzężeń akustycznych w odbieranych połączeniach. Postępuj zgodnie z procedurą, aby włączyć i wyłączyć tłumienie sprzężenia akustycznego w radiotelefonie.



- Wykonaj jedną z następujących czynności:
  - Naciśnij zaprogramowany przycisk **Tłumik AF**. Pomiń poniższe czynności.
  - Naciśnij , aby uzyskać dostęp do menu.

- Naciśnij  lub , aby przejść do Narzędzi. Naciśnij , aby wybrać.

- Naciśnij  lub , aby przejść do Ustawień radiotelefonu. Naciśnij , aby wybrać.

- Naciśnij  lub , aby przejść do pozycji Tłumienie AF. Naciśnij , aby wybrać.

- Wykonaj jedną z następujących czynności:

- Naciśnij przycisk , aby włączyć funkcję tłumienia sprzężenia akustycznego.
- Naciśnij przycisk , aby wyłączyć funkcję tłumienia sprzężenia akustycznego.

Po włączeniu obok opcji **Włączone** pojawi się oznaczenie ✓. Po wyłączeniu zniknie oznaczenie ✓ obok opcji **Włączone**.

8.21

## Ogólne informacje dotyczące radiotelefonu



Radiotelefon zawiera informacje na temat różnych parametrów ogólnych.

Dostępne są następujące ogólne informacje o radiotelefonie.

- Informacje dotyczące akumulatorów.
- Alias oraz ID radiotelefonu.
- Oprogramowanie sprzętowe i wersje codeplug.
- Aktualizacja oprogramowania.
- Informacje GNSS.



#### UWAGA:

Naciśnij , aby powrócić do poprzedniego ekranu. Długo naciskaj przycisk , aby z powrotem przejść do ekranu głównego. Radiotelefon zamyka bieżący ekran po zakończeniu odliczania czasu nieaktywności.

#### 8.21.1

## Wyświetlanie informacji dotyczących akumulatora



Wyświetla informacje dotyczące akumulatora radiotelefonu.

- 1 Naciśnij , aby uzyskać dostęp do menu.
- 

- 2 Naciśnij  lub , aby przejść do Narzędzi.



Naciśnij , aby wybrać.

---

- 3 Naciśnij  lub , aby przejść do Informacje na temat radiotelefonu. Naciśnij

, aby wybrać.

---

- 4 Naciśnij  lub , aby przejść do Informacje o akumulatorze. Naciśnij , aby wybrać.

**UWAGA:**

Dotyczy tylko akumulatorów **IMPRES**: Jeżeli akumulator wymaga naładowania w ładowarce IMPRES, na wyświetlaczu widoczny jest komunikat *Optymalizuj akumulator*. Po zakończeniu ładowania na wyświetlaczu widoczne będą informacje dotyczące akumulatora.

Na wyświetlaczu widoczne są informacje dotyczące akumulatora.



**UWAGA:**

W przypadku nieobsługiwanej akumulatora na wyświetlaczu pojawi się komunikat *Nieznany akumulator*.



## 8.21.2

## Sprawdzanie aliasu oraz ID radiotelefonu

- 1 Wykonaj jedną z następujących czynności:
  - Naciśnij zaprogramowany przycisk **Alias i ID radiotelefonu**. Pomiń poniższe czynności. Rozlega się potwierdzający sygnał dźwiękowy. Można nacisnąć programowalny przycisk **Alias oraz ID radiotelefonu**, aby powrócić do poprzedniego ekranu.
  - Naciśnij , aby uzyskać dostęp do menu.

---
- 2 Naciśnij  lub , aby przejść do *Narzędzi*. Naciśnij , aby wybrać.

---

- 3 Naciśnij  lub , aby przejść do sekcji *Informacje o radiotelefonie*. Naciśnij , aby wybrać.

---

- 4 Naciśnij  lub , aby przejść do opcji Mój

ID. Naciśnij , aby wybrać.

Pierwszy wiersz tekstowy pokazuje alias radiotelefonu. Drugi wiersz tekstowy pokazuje ID radiotelefonu.

---

### 8.21.3

## Sprawdzanie wersji oprogramowania sprzętowego i wersji Codeplug

- 1 Naciśnij , aby uzyskać dostęp do menu.
- 

- 2 Naciśnij  lub , aby przejść do Narzędzi.

Naciśnij , aby wybrać.

---

- 3 Naciśnij  lub , aby przejść do sekcji

Informacje o radiotelefonie. Naciśnij , aby wybrać.

---

- 4 Naciśnij  lub , aby przejść do sekcji

Wersje. Naciśnij , aby wybrać.

Na wyświetlaczu pojawi się bieżąca wersja oprogramowania sprzętowego i codeplug.

---

### 8.21.4

## Sprawdzanie informacji dotyczących aktualizacji oprogramowania



Ta funkcja pokazuje datę i godzinę ostatniej aktualizacji oprogramowania w ramach programowania bezprzewodowego (OTAP) lub Wi-Fi. Postępuj zgodnie z procedurą, aby sprawdzić informacje dotyczące aktualizacji oprogramowania.



- 1 Naciśnij , aby uzyskać dostęp do menu.
- 

- 2 Naciśnij  lub , aby przejść do Narzędzi.

Naciśnij , aby wybrać.

---

- 3 Naciśnij  lub  , aby przejść do Informacje na temat radiotelefonu. Naciśnij  , aby wybrać.

- 4 Naciśnij  lub  , aby przejść do Aktualizacji oprogramowania. Naciśnij  , aby wybrać.

Na ekranie jest wyświetlana data i godzina najnowszej aktualizacji oprogramowania.

Menu aktualizacji oprogramowania jest dostępne po co najmniej jednej udanej sesji OTAP lub Wi-Fi. Dodatkowe informacje: [Programowanie drogą radiową na str. 134](#) .

## 8.22



### Wskaźnik siły odbieranego sygnału

Ta funkcja pozwala przeglądać wartości wskaźnika siły odbieranego sygnału (RSSI).

W prawym górnym rogu na wyświetlaczu pojawi się ikona **RSSI**. Zobacz [Ikony na wyświetlaczu](#), aby dowiedzieć się więcej o ikonie **RSSI**.

## 8.22.1

### Przeglądanie wartości RSSI

Na ekranie głównym naciśnij trzykrotnie  i natychmiast naciśnij trzykrotnie  , wszystko w ciągu 5 sekund.

Na ekranie są widoczne aktualne wartości RSSI.

Aby powrócić do ekranu głównego, naciśnij i przytrzymaj przycisk  .

## 8.23

### Programowanie przedniego panelu

Aby ułatwić sobie korzystanie z radiotelefonu, można dopasować niektóre parametry funkcji za pomocą programowania przedniego panelu (FPP).

Następujące przyciski można wykorzystać do przemieszczania się po parametrach funkcji.

#### Lewy/Prawy przycisk nawigacji

Naciśnij przycisk, aby poruszać się po opcjach poziomo, pionowo lub aby zwiększyć albo zmniejszyć wartości.

**Przycisk Menu/OK**

Naciśnij, aby wybrać opcję lub wejść do dodatkowego menu.

**Przycisk Powrót/Ekran główny**

Krótkie naciśnięcie powoduje powrót do poprzedniego menu lub wyjście z ekranu wyboru.

Długie naciśnięcie w dowolnym czasie powoduje powrót do ekranu głównego.



8.24

## Wyświetlanie szczegółowych informacji o certyfikacie firmowej sieci Wi-Fi

Można wyświetlić szczegółowe informacje o wybranym certyfikacie firmowej sieci Wi-Fi

1 Naciśnij  , aby uzyskać dostęp do menu.

---

2 Naciśnij  lub  , aby przejść do Narzędzi. Naciśnij  , aby wybrać.



---

3 Naciśnij przycisk  lub  aby Menu cert..

Naciśnij  , aby wybrać.

✓ pojawiło się obok gotowych certyfikatów.

---

4 Naciśnij przycisk  lub  do wymaganego certyfikatu. Naciśnij  , aby wybrać.

---

Na wyświetlaczu radiotelefonu pojawią się szczegółowe informacje dotyczące certyfikatu.

**UWAGA:**

Dla certyfikatów, które nie są gotowe, wyświetlany jest tylko stan.

## Gwarancja na akumulatory i ładowarki

### Gwarancja jakości wykonania

Gwarancja jakości wykonania zapewnia, że urządzenie pozostanie wolne od wad produkcyjnych w warunkach normalnego użytkowania i serwisowania.

Wszystkie akumulatory MOTOTRBO	24 miesiące
Ładowarki IMPRES (jedno- i wielostanowiskowe, bez wyświetlacza)	24 miesiące
Ładowarki IMPRES (wielostanowiskowe z wyświetlaczem)	12 miesięcy

### Gwarancja pojemności

Gwarancja pojemności zapewnia 80% pojemności znamionowej w okresie gwarancyjnym.

Akumulatory nikielowo-metalowo-wodorowe (NiMH) lub litowo-jonowe (Li-Ion)	12 miesięcy
Akumulatory IMPRES, używane wyłącznie z ładowarkami IMPRES	18 miesięcy



## Ograniczona gwarancja

### PRODUKTY TELEKOMUNIKACYJNE FIRMY MOTOROLA SOLUTIONS

#### I. CO OBEJMUJE GWARANCJA I PRZEZ JAKI OKRES

Firma Motorola Solutions Inc. („Motorola Solutions”) gwarantuje, że wymienione poniżej produkty komunikacyjne firmy Motorola Solutions („Produkt”) będą wolne od wad materiałowych i produkcyjnych w warunkach normalnego użytkowania oraz serwisowania przez podany czas od daty zakupu:

Radiotelefony przenośne	Dwa (2) lata
Akcesoria dla produktu (wyłączając akumulatory i ładowarki)	Jeden (1) rok

Firma Motorola Solutions, według własnego uznania, nieodpłatnie naprawi Produkt (używając nowych lub regenerowanych elementów), wymieni go (na Produkt

nowy lub regenerowany) bądź zwróci koszt zakupu w okresie gwarancyjnym, pod warunkiem, że Produkt zostanie zwrócony zgodnie z warunkami niniejszej gwarancji. Okres gwarancji wymienionych części lub płyt będzie odpowiednio dostosowany do pierwotnego okresu gwarancyjnego. Wszystkie wymienione części Produktu stają się własnością firmy Motorola Solutions.

Ta jasno określona, ograniczona gwarancja jest udzielana przez firmę Motorola Solutions tylko pierwotnemu nabywcy końcowemu i nie może być przypisywana ani przenoszona na żadną stronę trzecią. Jest to pełna gwarancja na Produkt wyprodukowany przez firmę Motorola Solutions. Firma Motorola Solutions nie przyjmuje na siebie zobowiązań ani odpowiedzialności za ulepszenia bądź modyfikacje w okresie gwarancyjnym, jeśli nie zostały one zatwierdzone na piśmie i podpisane przez uprawnionego przedstawiciela firmy Motorola Solutions.

O ile nie ustalono inaczej w osobnej umowie pomiędzy firmą Motorola Solutions a nabywcą końcowym, gwarancja firmy Motorola Solutions nie obejmuje montażu, konserwacji ani serwisowania produktu.

Firma Motorola Solutions nie ponosi odpowiedzialności za urządzenia dodatkowe, które nie zostały dostarczone przez firmę Motorola Solutions, a które są zamontowane lub użytkowane w połączeniu z Produktem, ani też za działanie

Produktu z dowolnym urządzeniem dodatkowym. Wszelkie tego rodzaju urządzenia są wyłączone z niniejszej gwarancji. Ponieważ każdy system, który może wykorzystywać Produkt, jest unikatowy, firma Motorola Solutions zrzeka się gwarancyjnej odpowiedzialności za zakres, pokrycie lub działanie takiego systemu.

## II. POSTANOWIENIA OGÓLNE:

Niniejsza gwarancja określa pełny zakres odpowiedzialności firmy Motorola Solutions za Produkt. Naprawa, wymiana lub zwrot ceny zakupu to wyłączne opcje rozwiązywania problemu, zależnie od decyzji firmy Motorola Solutions. NINIEJSZA GWARANCJA JEST UDZIELANA W MIEJSCE WSZELKICH INNYCH JASNO OKREŚLONYCH GWARANCJI. GWARANCJE IMPLIKOWANE, OBEJMUJĄCE BEZ OGRANICZENIA GWARANCJE PRZYDATNOŚCI HANDLOWEJ ORAZ ZDATNOŚCI DO OKREŚLONEGO CELU, SĄ WARUNKOWANE OKRESEM OBOWIĄZYWANIA NINIEJSZEJ OGRANICZONEJ GWARANCJI. W ŻADNYM PRZYPADKU FIRMA MOTOROLA SOLUTIONS NIE PONOSI ODPOWIEDZIALNOŚCI ZA SZKODY PRZEKRACZAJĄCE KOSZT ZAKUPU PRODUKTU, STRATY UŻYTECZNOŚCI, PRZESTOJE, NIEDOGODNOŚCI, STRATY HANDLOWE, UTRACONE

ZYSKI LUB OSZCZĘDNOŚCI, ANI TEŻ ŻADNE INNE SZKODY PRZYPADKOWE, SPECJALNE LUB WYNIKOWE, SPOWODOWANE UŻYTKOWANIEM BĄDŹ NIEMOŻNOŚCIĄ UŻYTKOWANIA PRODUKTU, W PEŁNYM ZAKRESIE OKREŚLONYM PRZEPISAMI.

## III. PRZEPISY PAŃSTWOWE:

NIEKTÓRE PAŃSTWA NIE ZEZWALAJĄ NA WYŁĄCZENIE LUB OGRANICZENIE SZKÓD PRZYPADKOWYCH BĄDŹ WYNIKOWYCH ALBO NA OGRANICZENIE OKRESU GWARANCJI IMPLIKOWANEJ I WÓWCZAS POWYŻSZE OGRANICZENIA LUB WYŁĄCZENIA MOGĄ NIE MIEĆ ZASTOSOWANIA.

Niniejsza gwarancja daje określone prawa ustawowe. Mogą obowiązywać inne prawa, różniące się w zależności od państwa.

## IV. JAK DOKONAĆ NAPRAWY GWARANCYJNEJ

Aby skorzystać z naprawy gwarancyjnej, należy przedstawić dowód zakupu (z datą zakupu i numerem seryjnym Produktu) oraz dostarczyć lub przesać Produkt (opłacając z góry transport i ubezpieczenie) do

autoryzowanej placówki serwisu gwarancyjnego. Serwis gwarancyjny zostanie zrealizowany przez firmę Motorola Solutions za pośrednictwem jednej z autoryzowanych placówek świadczących tego typu usługi. Należy najpierw skontaktować się ze sprzedawcą Produktu (np. dystrybutorem lub dostawcą usług komunikacyjnych), który pomoże w uzyskaniu pomocy gwarancyjnej. Możesz również zadzwonić do Motorola Solutions pod numer 1-800-927-2744.

## V. CZEGO NIE OBEJMUJE GWARANCJA

- 1 Usterki lub uszkodzenia będących wynikiem użytkowania Produktu w sposób inny niż przewidziany i zwyczajowy.
- 2 Usterki lub uszkodzenia będących wynikiem niewłaściwego użycia, incydentu, działania wody lub zaniedbania.
- 3 Usterki lub uszkodzenia będących wynikiem nieprawidłowego testowania, użytkowania, konserwacji, montażu, zmian konstrukcyjnych, modyfikacji lub regulacji.
- 4 Zniszczeń ani uszkodzeń anten, o ile nie zostały one spowodowane wadą materiałową/produkcyjną.
- 5 Produktu poddanego nieautoryzowanym modyfikacjom, demontażom lub naprawom (m.in. dołączeniu do Produktu sprzętu dostarczonego przez inną firmę), które niekorzystnie wpłynęły na wydajność Produktu lub utrudniły zwykle oględziny i testy gwarancyjne Produktu wykonywane przez firmę Motorola Solutions w celu zweryfikowania zgłoszenia gwarancyjnego.
- 6 Produktów z usuniętym lub nieczytelnym numerem seryjnym.
- 7 Akumulatorów, jeżeli:
  - którakolwiek uszczelka na zamknięciu ogniw jest uszkodzona lub wykazuje ślady manipulowania;
  - uszkodzenie lub usterka są wynikiem ładowania bądź użytkowania akumulatora w urządzeniu innym niż Produkt, do którego akumulator jest przeznaczony.
- 8 Kosztów transportu do placówki naprawczej.
- 9 Produktu, który ze względu na nielegalne lub nieautoryzowane przeróbki oprogramowania/ wewnętrznego oprogramowania Produktu działa niezgodnie ze specyfikacjami opublikowanymi przez firmę Motorola Solutions lub umieszczonymi na deklaracji zgodności z warunkami certyfikatu FCC,

obowiązującymi dla Produktu w czasie jego pierwotnego dystrybuowania przez firmę Motorola Solutions.

- 10 Zarysowań i innych defektów kosmetycznych powierzchni Produktu, które nie mają wpływu na jego działanie.
- 11 Zwyczajne zużycie eksploatacyjne.

## VI. POSTANOWIENIA PATENTOWE I DOTYCZĄCE OPROGRAMOWANIA:

Firma Motorola Solutions na własny koszt podejmie obronę w sprawie przeciwko nabywcy końcowemu, jeżeli sprawa będzie opierać się na zarzucie, że Produkt lub jego część narusza patent USA. Firma Motorola Solutions pokryje koszty i wypłaci odszkodowania zasądzone wobec nabywcy końcowego w każdej takiej sprawie związanej z roszczeniem, jednakże odnośna obrona i odszkodowania będą podlegać następującym warunkom:

- 1 Firma Motorola Solutions zostanie niezwłocznie powiadomiona przez nabywcę na piśmie o takim roszczeniu;
- 2 Firma Motorola Solutions będzie mieć wyłączną kontrolę nad obroną w takiej sprawie oraz nad wszystkimi

negocjacjami w celu jej rozwiązania lub osiągnięcia kompromisu; oraz

- 3 jeżeli Produkt lub części staną się lub zdaniem firmy Motorola Solutions mogą stać się przedmiotem skargi o naruszenie patentu USA, nabywca zezwoli firmie Motorola Solutions — według jej uznania i na jej koszt — na pozyskanie dla nabywcy prawa dalszego korzystania z Produktu lub części bądź na odpowiednią ich wymianę lub modyfikację, które wyeliminują sytuację naruszenia patentu, albo na zwrot kosztów Produktu lub części po uwzględnieniu amortyzacji, przy dokonaniu zwrotu tego Produktu lub części. Deprecjacja będzie jednakowa w każdym roku okresu eksploatacji Produktu lub części, zgodnie z postanowieniem firmy Motorola Solutions.

Firma Motorola Solutions nie będzie ponosić odpowiedzialności za żadne skargi odnośnie naruszenia prawa patentowego dotyczące przypadków połączenia dostarczonego przez nią Produktu lub części z oprogramowaniem, aparaturą lub urządzeniami, które nie zostały dostarczone przez firmę Motorola Solutions, i nie będzie odpowiadać za wykorzystanie dodatkowego oprzyrządowania lub oprogramowania, które nie zostało dostarczone przez firmę Motorola Solutions, a przyłączone bądź użytkowanego w połączeniu z Produktem. Powyższe zasady określają całkowitą

odpowiedzialność firmy Motorola Solutions w zakresie naruszenia patentów przez Produkt lub jego części.

Przepisy w USA oraz innych państwach gwarantują firmie Motorola Solutions pewne wyłączne prawa dla oprogramowania firmy Motorola Solutions, takie jak wyłączne prawa powielania oraz dystrybucji kopii wspomnianego oprogramowania. Oprogramowanie firmy Motorola Solutions może być wykorzystywane tylko z Produktem, w którym zostało pierwotnie użyte, i takie oprogramowanie w Produkcie nie może być w żaden sposób wymieniane, powielane, dystrybuowane, modyfikowane ani wykorzystywane do wytwarzania produktów pochodnych. Nie jest dozwolone żadne inne wykorzystanie, włącznie z zamianą, modyfikacją, powielaniem, dystrybucją bądź inżynierią wsteczną, oprogramowania firmy Motorola Solutions ani też wykorzystywanie praw do tego oprogramowania. Żadna licencja nie jest udzielana w sposób dorozumiany, na podstawie wcześniejszych oświadczeń bądź w dowolny inny sposób w zakresie praw patentowych lub autorskich firmy Motorola Solutions.











## VII. PRAWO WŁAŚCIWE



Gwarancja podlega przepisom stanu Illinois, USA.

# Содержание







Важная информация по безопасности.....	11
Версия ПО.....	12
Авторские права.....	13
Авторские права на компьютерное программное обеспечение.....	15
Обслуживание радиостанции.....	16
Глава 1 . Введение.....	18
1.1 Сведения о значках.....	18
Глава 2 . Начало работы.....	19
2.1 Зарядка аккумулятора.....	19
2.2 Установка аккумулятора.....	19
2.3 Установка антенны.....	21
2.4 Установка чехла для переноски.....	22
2.5 Установка крышки универсального разъема.....	22
2.6 Установка разъема для аксессуаров.....	23
2.7 Включение радиостанции.....	23
2.8 Выключение радиостанции.....	24
2.9 Регулировка громкости.....	24







Глава 3 . Элементы управления радиостанции.....	25
3.1 Программируемые кнопки.....	26
3.1.1 Назначаемые функции радиостанции.....	26
3.1.2 Назначаемые настройки и дополнительные функции.....	29
3.1.3 Доступ к запрограммированным функциям.....	29
3.2 Кнопка РТТ (Push-To-Talk).....	30
3.3 Конвенциональные аналоговый и цифровой режимы.....	31
3.4 IP Site Connect.....	31
3.5 Capacity Plus – односайтовая.....	32
3.6 Многосайтовая конфигурация Capacity Plus.....	32
Глава 4 . Индикаторы состояния.....	34
4.1 Значки.....	34
4.2 Светодиодные индикаторы.....	38
4.3 Тональные сигналы.....	40
4.3.1 Звуковые сигналы.....	40
4.3.2 Индикаторные тональные сигналы.....	41
Глава 5 . Выбор зон и каналов.....	42













5.1 Выбор зон.....	42	программируемой кнопки телефона	
5.2 Выбор канала.....	42	 .....	53
Глава 6 . Вызовы.....	44	6.5.2 Ответ на телефонный вызов в	
6.1 Групповые вызовы.....	45	режиме группового вызова  .....	54
6.1.1 Выполнение групповых		6.5.3 Ответ на телефонный вызов в	
вызовов.....	45	режиме частного вызова  .....	55
6.1.2 Ответ на групповой вызов.....	46	6.5.4 Ответ на телефонный вызов в	
6.2 Частные вызовы  .....	47	режиме общего вызова  .....	56
6.2.1 Выполнение индивидуального		6.6 Инициирование прерывания передачи	
вызова  .....	47	 .....	57
6.2.2 Ответ на частный вызов  .....	48	6.7 Широковещательные голосовые	
6.3 Общие вызовы.....	49	вызовы.....	57
6.3.1 Прием общего вызова.....	49	6.7.1 Выполнение	
6.3.2 Выполнение общего вызова.....	50	широковещательных голосовых	
6.4 Выборочные вызовы  .....	50	вызовов.....	58
6.4.1 Выполнение выборочного		6.7.2 Прием ширококовещательных	
вызова.....	50	голосовых вызовов.....	58
6.4.2 Ответ на выборочный вызов  ..	51	6.8 Неадресованный вызов.....	59
6.5 Телефонные вызовы  .....	52	6.8.1 Выполнение неадресованного	
6.5.1 Выполнение телефонного		вызова.....	59
вызова с помощью		6.8.2 Ответ на неадресованные	
		вызовы.....	60





6.9 Режим открытого голосового канала (OVCM).....	61	7.4.2 Инициализация удаленного мониторинга с помощью списка контактов .....	70
6.9.1 Выполнение вызовов OVCM.....	61	7.4.3 Инициализация удаленного мониторинга с помощью ручного набора .....	71
6.9.2 Ответ на вызовы OVCM.....	62	7.5 Проверка радиостанции  .....	73
Глава 7 . Дополнительные функции.....	64	7.5.1 Отправка сигнала проверки радиостанции  .....	73
7.1 Прямая связь.....	64	7.5.2 Отправка сигнала проверки радиостанции с помощью списка контактов  .....	74
7.1.1 Переключение между режимом ретранслятора и режимом прямой связи.....	64	7.6 Списки сканирования.....	74
7.2 Функция мониторинга .....	65	7.6.1 Просмотр пунктов списка сканирования.....	75
7.2.1 Мониторинг каналов.....	65	7.6.2 Добавление нового пункта в список сканирования.....	75
7.2.2 Постоянный мониторинг .....	66	7.6.3 Удаление пункта из списка сканирования.....	76
7.2.2.1 Включение и выключение функции постоянного мониторинга.....	66	7.6.4 Установка приоритетности пунктов списка сканирования.....	77
7.3 Напоминание домашнего канала.....	66	7.7 Сканирование.....	78
7.3.1 Отключение звука напоминания домашнего канала.....	67		
7.3.2 Установка новых домашних каналов.....	67		
7.4 Удаленный мониторинг.....	68		
7.4.1 Инициация удаленного мониторинга.....	68		



7.7.1 Включение и выключение функции сканирования.....	79	7.10.3 Активация и деактивация сигналов вызова для выборочных вызовов 	87
7.7.2 Ответ на передачу во время сканирования.....	80	7.10.4 Активация и деактивация сигналов вызова для текстовых сообщений 	88
7.7.3 Удаление мешающих каналов....	80	7.10.5 Назначение типа звонка.....	89
7.7.4 Восстановление мешающих каналов.....	81	7.10.6 Выбор типа оповещения о вызове.....	90
		7.10.7 Настройка типа вибрации.....	91
7.8 Выборочное сканирование 	81	7.10.8 Оповещение с нарастающей громкостью.....	92
7.9 Настройки контактов.....	81	7.11 Динамический псевдоним вызывающего абонента.....	92
7.9.1 Выполнение группового вызова с помощью списка контактов.....	83	7.11.1 Просмотр списка псевдонимов вызывающих абонентов.....	93
7.9.2 Выполнение частного вызова с помощью списка контактов 	84	7.11.2 Инициирование частного вызова из списка псевдонимов вызывающих абонентов.....	93
7.9.3 Настройка контакта по умолчанию 	84	7.12 Функции журнала вызовов .....	94
7.10 Настройки сигналов вызова.....	85	7.12.1 Просмотр недавних вызовов....	94
7.10.1 Активация и деактивация сигналов вызова для оповещения о вызове.....	85	7.12.2 Удаление вызовов из списка вызовов 	94
7.10.2 Активация и деактивация сигналов вызова для частных вызовов 	86		

7.12.3	Просмотр деталей списка вызовов 	95	7.15.4	Отправка экстренного сигнала оповещения с последующей голосовой передачей 	105
7.13	Функция оповещения о вызове.....	96	7.15.5	Прием экстренного сигнала оповещения.....	106
7.13.1	Ответ на оповещение о вызове.....	96	7.15.6	Возврат в экстренный режим..	107
7.13.2	Выполнение оповещения о вызове с помощью списка контактов...97		7.15.7	Выход из экстренного режима после отправки экстренного сигнала оповещения.....	108
7.13.3	Выполнение оповещения о вызове.....	97	7.16	Обмен текстовыми сообщениями .....	108
7.14	Беззвучный режим.....	98	7.16.1	Отправка шаблона текстового сообщения 	109
7.14.1	Включение режима без звука....	98	7.16.2	Повторная отправка текстового сообщения.....	110
7.14.2	Настройка таймера режима без звука.....	99	7.16.3	Пересылка текстового сообщения 	111
7.14.3	Выход из режима без звука.....	100	7.16.4	Просмотр отправленных текстовых сообщений 	112
7.15	Экстренный режим .....	100	7.16.5	Повторная отправка отправленных текстовых сообщений 	113
7.15.1	Отправка экстренного сигнала оповещения.....	102			
7.15.2	Отправка экстренного сигнала оповещения с вызовом.....	103			
7.15.3	Экстренные сигналы оповещения с последующей голосовой передачей.....	105			

7.16.6 Удаление всех отправленных текстовых сообщений из папки "Отправленные".....	113	7.19 Настройка 5-тонового контакта по умолчанию.....	121
7.16.7 Ответ на текстовое сообщение  .....	114	7.20 Совершение 5-тоновых вызовов.....	122
7.16.8 Просмотр текстовых сообщений.....	115	7.20.1 Прием 5-тоновых вызовов.....	123
7.16.9 Удаление текстового сообщения из папки "Полученные"...	116	7.20.2 Отправка 5-тонового экстренного сигнала оповещения.....	123
7.16.10 Удаление всех текстовых сообщений из папки "Полученные"  .....	117	7.20.3 Отправка 5-тонового экстренного сигнала оповещения с последующей голосовой передачей.	124
7.17 Аналоговое сообщение о статусе  .....	118	7.20.4 Прием 5-тонового экстренного сигнала оповещения.....	125
7.17.1 Отправка сообщения о статусе заданному контакту  .....	118	7.21 Конфиденциальность  .....	126
7.17.2 Просмотр информации о 5-тоновом статусе.....	119	7.21.1 Включение и выключение функции конфиденциальности  .....	127
7.18 Кодирование аналогового сообщения.	119	7.22 Запрет ответа.....	128
7.18.1 Отправка закодированного сообщения MDC диспетчеру  .....	120	7.22.1 Включение/отключение запрета ответа.....	128
7.18.2 Отправка 5-тонового закодированного сообщения контакту  .....	120	7.23 Безопасность  .....	128
		7.23.1 Деактивация радиостанции  .....	129
		7.23.2 Деактивация радиостанции с помощью списка контактов  .....	130
		7.23.3 Деактивация радиостанции с помощью ручного набора  .....	131

7.23.4 Активация радиостанции  .....	132	7.29.1 Включение или выключение Wi-Fi.....	145
7.23.5 Активация радиостанции с помощью списка контактов  .....	133	7.29.2 Дистанционное включение и выключение Wi-Fi с помощью назначенной радиостанции (индивидуальное управление).....	145
7.23.6 Активация радиостанции с помощью ручного набора  .....	135	7.29.3 Дистанционное включение и выключение Wi-Fi с помощью назначенной радиостанции (групповое управление).....	146
7.24 Функция "Одинокий работник".....	136	7.29.4 Подключение к точке доступа к сети.....	147
7.25 Блокировка с паролем.....	137	7.29.5 Проверка состояния подключения Wi-Fi.....	148
7.25.1 Доступ к радиостанции с использованием пароля.....	137	7.29.6 Просмотр информации о точках доступа к сети.....	149
7.25.2 Разблокировка заблокированной радиостанции.....	138	Глава 8 . Вспомогательные функции.....	151
7.25.3 Включение и выключение блокировки с паролем.....	138	8.1 Параметры блокировки клавиатуры.....	151
7.25.4 Изменение паролей.....	139	8.1.1 Включение функции блокировки клавиатуры.....	151
7.26 Список уведомлений.....	140	8.1.2 Отключение функции блокировки клавиатуры.....	151
7.26.1 Доступ к списку уведомлений.	141	8.2 Уровни шумоподавления.....	152
7.27 Система автоматического оповещения  .....	142		
7.28 Беспроводное программирование  .....	142		
7.29 Использование функции Wi-Fi.....	143		

8.2.1 Настройка уровней шумоподавления.....	152	8.14 Включение и выключение голосового объявления.....	163
8.3 Уровни мощности.....	153	8.15 Включение и выключение автоматической переадресации вызовов....	164
8.3.1 Настройка уровней мощности... 153		8.16 Установка таймера меню.....	165
8.4 Регулировка яркости дисплея.....	154	8.17 Включение и выключение АРУ аналогового микрофона.....	165
8.5 Передача с голосовым управлением.....	155	8.18 Включение и выключение АРУ цифрового микрофона.....	166
8.5.1 Включение и выключение передачи с голосовым управлением. 155		8.19 Включение и выключение функции интеллектуального аудио.....	167
8.6 Настройка таймера подсветки дисплея. 156		8.20 Включение и выключение подавления акустической обратной связи  .....	168
8.7 Активация и деактивация тональных сигналов/оповещений радиостанции.....	157	8.21 Общая информация о радиостанции... 169	
8.8 Включение и выключение тонального сигнала включения питания.....	158	8.21.1 Просмотр информации об аккумуляторе.....	169
8.9 Установка уровня громкости тональных сигналов или оповещений.....	159	8.21.2 Просмотр псевдонима и идентификатора радиостанции.....	170
8.10 Включение и выключение тонального сигнала разрешения разговора.....	160	8.21.3 Просмотр версии микропрограммы и версии кодплага. 171	
8.11 Настройка языка.....	161	8.21.4 Просмотр информации об обновлении программного обеспечения.....	171
8.12 Включение и выключение функции светодиодного индикатора.....	162		
8.13 Включение и выключение экрана приветствия.....	162		

8.22 Индикатор уровня принимаемого сигнала.....	172
8.22.1 Просмотр значений RSSI.....	172
8.23 Программирование с передней панели.....	173
8.24 Просмотр сведений о сертификате корпоративной сети Wi-Fi.....	173
Гарантия на аккумуляторы и зарядные устройства.....	175
Гарантия качества изготовления.....	175
Гарантия емкости.....	175
Ограниченная гарантия.....	176
КОММУНИКАЦИОННЫЕ ИЗДЕЛИЯ MOTOROLA SOLUTIONS.....	176
I. РАСПРОСТРАНЕНИЕ И ПЕРИОД ДЕЙСТВИЯ ГАРАНТИИ.....	176
II. ОБЩИЕ ПОЛОЖЕНИЯ.....	177
III. ПРАВА СОГЛАСНО ГОСУДАРСТВЕННЫМ ЗАКОНОДАТЕЛЬНЫМ НОРМАМ.....	177
IV. ГАРАНТИЙНОЕ ОБСЛУЖИВАНИЕ.....	178
V. НЕРАСПРОСТРАНЕНИЕ ГАРАНТИИ.....	178

VI. ПРЕДОСТАВЛЕНИЕ ПАТЕНТОВ И ПРОГРАММНОГО ОБЕСПЕЧЕНИЯ.....	179
VII. РЕГУЛИРУЮЩЕЕ ЗАКОНОДАТЕЛЬСТВО.....	181

## Важная информация по безопасности

---

**Сведения о безопасности и воздействии излучаемой радиочастотной энергии для портативных приемопередающих радиостанций**



**ВНИМАНИЕ:**

**Данная радиостанция предназначена только для профессиональной эксплуатации.**

Прежде чем использовать ее, ознакомьтесь с буклетом "Сведения о безопасности и воздействии излучаемой радиочастотной энергии для портативных приемопередающих радиостанций". Он содержит важные инструкции по эксплуатации и технике безопасности, а также информацию по воздействию радиочастотной энергии и контролю соответствия применимым стандартам и нормативам.

## Версия ПО

---

Все функции, описанные в следующих разделах, поддерживаются программным обеспечением версии **R02.21.01.0000** или более поздней.

Для получения сведений о том, как определить версию программного обеспечения радиостанции, см. раздел [Просмотр версии микропрограммы и версии кодплага на стр. 171](#) .

Дополнительную информацию вы можете получить у дилера или администратора.



## Авторские права

---

Описанные в данном руководстве изделия Motorola Solutions могут содержать защищенные авторскими правами компьютерные программы Motorola Solutions. Законы США и некоторых других стран обеспечивают определенные эксклюзивные права компании Motorola Solutions в отношении защищенных авторским правом компьютерных программ. В связи с этим любые защищенные авторским правом компьютерные программы Motorola Solutions, содержащиеся в изделиях Motorola Solutions, которые описаны в настоящем документе, запрещается копировать или воспроизводить каким бы то ни было способом без явного письменного разрешения компании Motorola Solutions.

© 2022 Motorola Solutions, Inc. Все права защищены

Запрещается воспроизведение, передача, хранение в поисковых системах или перевод на любой язык, в том числе машинный, любой части настоящего документа в любой форме, любыми средствами и для любых целей без письменного разрешения компании Motorola Solutions, Inc.

Кроме того, приобретение изделий Motorola Solutions не приводит прямо, косвенно, процессуально или каким-

либо иным образом к предоставлению какой-либо лицензии в отношении авторских прав, патентов или запатентованных приложений Motorola Solutions, за исключением обычной неисключительной лицензии на использование без уплаты роялти, которая возникает по закону при продаже продукта.

### Отказ от ответственности

Обратите внимание, что определенные функции, оборудование и возможности, описанные в настоящем документе, могут не подходить или не быть лицензированы для использования в определенных системах, а также могут зависеть от характеристик определенного мобильного абонентского терминала или конфигурации определенных параметров. Обратитесь к представителю компании Motorola Solutions для получения дополнительной информации.

### Товарные знаки

MOTOROLA, MOTO, MOTOROLA SOLUTIONS и логотип в виде стилизованной буквы M являются товарными знаками или зарегистрированными товарными знаками Motorola Trademark Holdings, LLC и используются по лицензии. Все прочие товарные знаки являются собственностью соответствующих владельцев.

## Продукт с открытым исходным кодом

Данное изделие содержит ПО с открытым исходным кодом, используемое по лицензии. Полную информацию о правовых положениях и авторских правах на ПО с открытым исходным кодом можно найти на установочном носителе продукта.

поставщика оборудования или в центр обслуживания, чтобы получить информацию о пунктах переработки.

## Директива по утилизации электрического и электронного оборудования (WEEE) Европейского союза (ЕС)



■ В соответствии с директивой WEEE Европейского союза продукция, поступающая в страны ЕС, должна иметь ярлык со значком перечеркнутой мусорной корзины на продукте (в некоторых случаях — на упаковке).

Согласно директиве WEEE такой ярлык с перечеркнутой мусорной корзиной означает, что покупатели и конечные пользователи в странах ЕС не должны выбрасывать электрическое и электронное оборудование или аксессуары к нему вместе с бытовыми отходами.

Покупатели или конечные пользователи в странах ЕС должны обратиться в местное представительство

## Авторские права на компьютерное программное обеспечение

---

Описанные в данном руководстве изделия Motorola Solutions могут содержать защищенные авторскими правами компьютерные программы Motorola Solutions, хранящиеся на полупроводниковых ЗУ или других носителях. Законы США и некоторых других стран обеспечивают определенные эксклюзивные права компании Motorola Solutions в отношении защищенных авторским правом компьютерных программ, включая, помимо прочего, эксклюзивное право на копирование и воспроизведение в любой форме защищенных авторским правом компьютерных программ. В связи с этим никакие компьютерные программы компании Motorola Solutions, которые содержатся в изделиях Motorola Solutions, описанных в настоящем руководстве, не разрешается копировать, воспроизводить, изменять, подвергать инженерному анализу для создания аналога или распространять каким бы то ни было способом без явного письменного разрешения компании Motorola Solutions. Кроме того, приобретение изделий Motorola Solutions не приведет прямо, косвенно, процессуально или каким-либо иным

образом к передаче лицензии на авторские права, патенты или запатентованные приложения Motorola Solutions, кроме обычной неисключительной лицензии на использование, которая возникает по закону при продаже изделия.

Используемая в этом изделии технология кодирования речи AMBE+2™ защищена правами на интеллектуальную собственность, включая авторские права, а также права на патенты и коммерческую тайну, принадлежащие компании Digital Voice Systems, Inc.

Лицензия на использование данной технологии кодирования речи распространяется только на данное оборудование для связи. Пользователю данной технологии строго запрещается декомпилировать, подвергать инженерному анализу для создания аналога или дизассемблировать объектный код, а также любым другим способом преобразовывать объектный код в читаемую человеком форму.

Номера пат. США: № 5 870 405, № 5 826 222, № 5 754 974, № 5 701 390, № 5 715 365, № 5 649 050, № 5 630 011, № 5 581 656, № 5 517 511, № 5 491 772, № 5 247 579, № 5 226 084 и № 5 195 166.

## Обслуживание радиостанции

В этом разделе описываются основные меры предосторожности при работе с радиостанцией.

Табл. 1 . Спецификация класса IP

Спецификация класса IP	Описание
IP67	Позволяет радиостанции работать в неблагоприятных условиях, например при погружении в воду.



### ВНИМАНИЕ:

Не разбирайте радиостанцию. Разборка может повредить уплотнения и привести к нарушению герметичности радиостанции. Техобслуживание радиостанции должно выполняться только в сервисном центре, оснащённом средствами проверки и замены уплотнений.

- Если радиостанция была погружена в воду, хорошо встряхните ее, чтобы удалить воду из решетки

динамика и гнезда микрофона. Вода может ухудшить характеристики звука.

- Если вода попала на область контактов аккумулятора радиостанции, прочистите и высушите контакты аккумулятора и радиостанции перед тем, как присоединять аккумулятор к радиостанции. Оставшаяся вода может вызвать короткое замыкание в радиостанции.
- Если радиостанция была погружена в коррозионную среду (например, в соленую воду), промойте радиостанцию и аккумулятор пресной водой, а затем просушите.
- Для очистки наружных поверхностей радиостанции используйте разбавленный раствор слабого бытового моющего средства и пресную воду (например, чайная ложка моющего средства на 4 литра воды).
- Ни в коем случае не вставляйте какие-либо предметы в отверстие, расположенное в корпусе радиостанции под контактом аккумулятора. Это отверстие служит для выравнивания давления в радиостанции. В противном случае герметичность и водостойкость радиостанции может быть нарушена.

- Ни в коем случае не закрывайте и не блокируйте это отверстие, даже этикеткой.
- Убедитесь, что отверстие не будет контактировать с маслянистыми веществами.
- Радиостанция с правильно прикрепленной антенной может быть погружена в воду на глубину не более 1 метра и не дольше, чем на 30 минут. Выход за эти пределы или использование радиостанции без антенны может привести к повреждению радиостанции.
- При очистке радиостанции не направляйте на нее сильную струю воды, т. к. такая струя превысит значение давления на глубине 1 м и может вызвать попадание воды внутрь радиостанции.

## Введение

---

В данном руководстве пользователя описаны принципы эксплуатации радиостанций.

Ваш дилер или системный администратор могли внести изменения в настройки вашей радиостанции, исходя из конкретных задач. Для получения дополнительной информации обратитесь к дилеру или системному администратору.

Вы можете получить консультацию дилера или системного администратора по следующим вопросам:

- Была ли ваша радиостанция предварительно запрограммирована на какие-либо конвенциональные каналы?
- Какие кнопки запрограммированы на доступ к другим функциям?
- Какие дополнительные аксессуары могут понадобиться?
- Как лучше всего использовать радиостанцию для максимально эффективной связи?
- Какие процедуры техобслуживания способствуют продлению срока службы радиостанции?

### 1.1

## Сведения о значках

В данной публикации для обозначения функций, работающих в конвенциональном аналоговом или конвенциональном цифровом режиме, используются следующие значки.



Указывает на функцию, работающую только в конвенциональном **аналоговом** режиме.



Указывает на функцию, работающую только в конвенциональном **цифровом** режиме.

Функции, доступные **как** в конвенциональном аналоговом, так и в конвенциональном цифровом режиме, значками **не** обозначаются.

## Начало работы

---

В разделе по началу работу приведены инструкции по подготовке радиостанции к работе.

### 2.1

## Зарядка аккумулятора

В качестве источника питания радиостанции используется никель-металл-гидридный или литий-ионный аккумулятор.

Выключайте радиостанцию во время зарядки.

- Во избежание повреждений и в целях соблюдения условий гарантии заряжайте аккумулятор только при помощи одобренного зарядного устройства Motorola Solutions и в точном соответствии с инструкциями, содержащимися в руководстве пользователя зарядного устройства.
- Чтобы обеспечить оптимальную работу, заряжайте новый аккумулятор в течение 14-16 часов перед первым использованием.

Зарядку аккумуляторов лучше всего проводить при комнатной температуре.

- Во избежание потери данных аккумулятора и для оптимизации его срока службы заряжайте аккумулятор IMPRES™ с помощью зарядного устройства IMPRES. Гарантия на аккумуляторы IMPRES, заряжаемые только в зарядном устройстве IMPRES, действует на 6 месяцев дольше, чем стандартная гарантия Motorola Solutions на аккумуляторы премиум-класса.

### 2.2

## Установка аккумулятора

Для установки аккумулятора в радиостанцию выполните следующие действия.

Данная функция оповещения о несоответствии аккумулятора относится только к аккумуляторам IMPRES и другим аккумуляторам с номером комплекта, запрограммированным в стираемом программируемом постоянном запоминающем устройстве (EPROM).

Если в радиостанцию установлен неправильный аккумулятор, раздается предупреждающий сигнал низкой тональности, светодиодный индикатор мигает красным, на дисплее отображается сообщение

Батарея не подходит, и функция голосового объявления/синтеза речи воспроизводит сообщение "Неправильный аккумулятор", если функция голосового объявления/синтеза речи загружена через CPS.

Если радиостанция подключена к неподдерживаемому аккумулятору, прозвучит тональный сигнал оповещения, на дисплее появится сообщение *Батарея не подходит*, а значок аккумулятора будет отключен.

Сертификация радиостанции аннулируется при установке аккумулятора UL в радиостанцию, сертифицированную по стандарту FM, или наоборот. Радиостанцию можно запрограммировать в CPS на отправку оповещения в случае установки неподходящего аккумулятора. Чтобы узнать запрограммированные настройки радиостанции, обратитесь к дилеру или системному администратору.

- 1 Выровняйте аккумулятор относительно направляющих, расположенных на задней стороне корпуса радиостанции.
- 2 Твердым нажатием передвиньте аккумулятор вверх до защелкивания фиксатора.

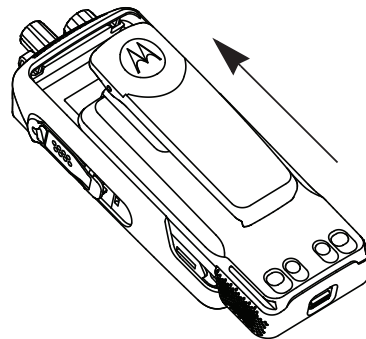

- 3 Переведите фиксатор аккумулятора в запертое положение.
- 4 Чтобы извлечь аккумулятор, выключите радиостанцию. Разблокируйте и удерживайте фиксатор аккумулятора со значком **A**, затем сдвиньте аккумулятор вниз и снимите его с направляющих.



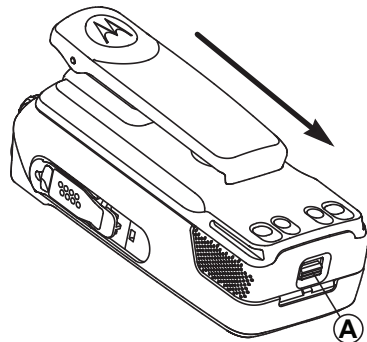

## 2.3

## Установка антенны

Выключите радиостанцию.

Установите антенну в соответствующее гнездо и поверните по часовой стрелке.



**ПРИМЕЧАНИЕ:**

Плотно затяните антенну, чтобы обеспечить максимальную защиту от влаги и пыли.

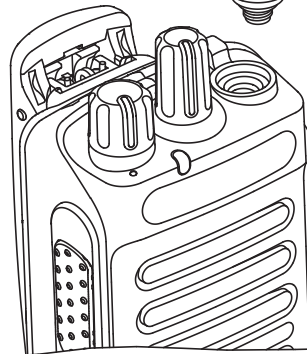

**ПРИМЕЧАНИЕ:**

Чтобы снять антенну, поверните ее против часовой стрелки.



**ВНИМАНИЕ:**

Во избежание повреждений в случае неисправности заменяйте антенну только антеннами MOTOTRBO.

## 2.4

## Установка чехла для переноски

- 1 Выровняйте направляющие чехла для переноски с направляющими аккумулятора.
- 
- 2 Нажмите сверху вниз до щелчка.



Рис. 1 . Установка чехла для переноски

## 2.5

## Установка крышки универсального разъема

Универсальный разъем находится на корпусе радиостанции со стороны антенны. Он предназначен для подключения к радиостанции аксессуаров МOТOТRВO.

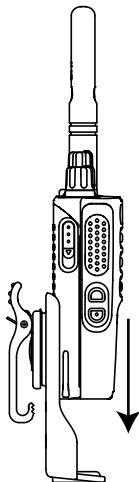
Когда универсальный разъем не используется, он должен быть закрыт обычной или пылезащитной заглушкой.

- 1 Вставьте загнутый конец крышки в пазы над универсальным разъемом.
- 
- 2 Нажмите на крышку сверху вниз, чтобы пылезащитная крышка правильно вошла в универсальный разъем.

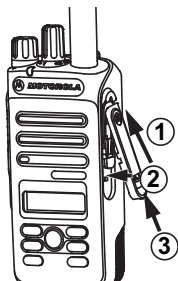

- 3 Закрепите пылезащитную крышку на радиостанции, переместив задвижку вверх.

## 2.6

## Установка разъема для аксессуаров

Разъем для аксессуаров присоединяется к универсальному разъему на корпусе радиостанции со стороны антенны. Для установки разъема для аксессуаров на радиостанцию выполните следующие действия.

- 1 Вставьте загнутый конец в пазы над универсальным разъемом.

- 2 Потяните разъем снизу вверх.

- 3 Нажмите на разъем для аксессуаров вниз до щелчка.

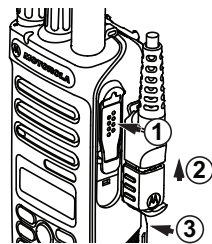

## 2.7

## Включение радиостанции

Поверните **регулятор включения/выключения/управления громкостью** по часовой стрелке до щелчка.

В случае успешного выполнения на радиостанции отображается следующая индикация:

- Прозвучит тональный сигнал.



**ПРИМЕЧАНИЕ:**

Если функция тональных сигналов/ оповещений отключена, при включении питания звукового сигнала не будет.

- Загорится зеленый индикатор.
- На дисплее появится сообщение **МОТОТРЕВО (ТМ)**, а затем приветственное сообщение или изображение.
- Включится подсветка главного экрана.

Если питание радиостанции не включается, проверьте аккумулятор. Убедитесь, что аккумулятор заряжен и правильно установлен. Если питание радиостанции по-прежнему не включается, обратитесь к дилеру.

## 2.8

### Выключение радиостанции

Поверните **регулятор включения/выключения/ управления громкостью** против часовой стрелки до щелчка.

На дисплее появится сообщение **Идет выключение**.

## 2.9

### Регулировка громкости

Чтобы настроить громкость радиостанции, выполните одно из следующих действий:

- Чтобы увеличить громкость, поверните регулятор **включения/выключения/ управления громкостью** по часовой стрелке.
- Чтобы уменьшить громкость, поверните регулятор **включения/выключения/ управления громкостью** против часовой стрелке.



**ПРИМЕЧАНИЕ:**

Радиостанцию можно запрограммировать на минимальный уровень громкости, чтобы звук нельзя было приглушить ниже запрограммированного уровня.

## Элементы управления радиостанции

В данной главе описываются кнопки и функции, позволяющие управлять радиостанцией.



- 1 Ручка выбора каналов
- 2 Регулятор громкости/включения/выключения
- 3 Светодиодный индикатор
- 4 Кнопка РТТ (Push-To-Talk)
- 5 Микрофон

- 6 Боковая кнопка 1<sup>1</sup>
- 7 Боковая кнопка 2<sup>1</sup>
- 8 Навигационная кнопка "Влево"
- 9 Кнопка "Меню"
- 10 Передняя кнопка P1<sup>1</sup>
- 11 Кнопка ОК
- 12 Передняя кнопка P2<sup>1</sup>
- 13 Кнопка "Назад/Домой"
- 14 Навигационная кнопка "Вправо"
- 15 Дисплей
- 16 Динамик
- 17 Универсальный разъем для аксессуаров
- 18 Антенна

## 3.1

### Программируемые кнопки

Программируемые кнопки могут быть запрограммированы дилером для быстрого доступа к

определенным функциям радиостанции (в зависимости от продолжительности нажатия кнопки).

#### Короткое нажатие

Нажатие и быстрое отпускание кнопки.

#### Длительное нажатие

Продолжительное нажатие запрограммированной кнопки.



#### ПРИМЕЧАНИЕ:

См. раздел [Экстренный режим на стр. 100](#) для получения дополнительной информации о запрограммированной длительности нажатия кнопки **экстренного режима**.

## 3.1.1

### Назначаемые функции радиостанции

Следующие функции радиостанции можно назначить программируемым кнопкам.

#### Аудиопрофили

Выбор предпочитаемого аудиопрофиля.

---

<sup>1</sup> Эти кнопки являются программируемыми.

**Перенаправление звука**

Перенаправление звука на встроенный динамик радиостанции или на динамик проводного аксессуара.

**Контакты**

Прямой доступ к списку контактов.

**Оповещение о вызове**

Прямой доступ к списку контактов для выбора контакта, которому можно послать оповещение о вызове.

**Переадресация вызовов **

Включение и выключение переадресации вызовов.

**Журнал вызовов**

Выбор списка в журнале вызовов.

**Объявление канала**

Воспроизведение голосовых объявлений зоны и канала для текущего канала.

**Экстренный режим**

Инициирование или отмена экстренного режима связи в зависимости от программных настроек.

**Функция интеллектуального аудио**

Включение и выключение функции интеллектуального аудио.

**Роуминг сайтов в ручном режиме<sup>2</sup> **

Включение ручного поиска сайтов.

**APU микрофона**

Включение и выключение автоматической регулировки усиления (APU) встроенного микрофона.

**Мониторинг**

Мониторинг выбранного канала на наличие активности.

**Уведомления**

Прямой доступ к списку уведомлений.

**Удаление мешающего канала<sup>2</sup>**

Временное удаление ненужного канала (кроме выбранного канала) из списка сканирования. Под выбранным каналом понимается выбранная пользователем комбинация зоны и канала, с которой иницируется сканирование.

<sup>2</sup> Неприменимо в Capacity Plus.

### **Доступ одним нажатием**

Непосредственное выполнение предварительно настроенного частного, телефонного или группового вызова, а также отправка оповещения о вызове, быстрого текстового сообщения или возврат к базовому каналу.

### **Непрерывный мониторинг**<sup>2</sup>

Мониторинг всего радиотрафика на выбранном канале до выключения данной функции.

### **Телефон**

Прямой доступ к списку контактов телефона.

### **Конфиденциальность**

Включение и выключение функции конфиденциальности.

### **Псевдоним и идентификатор радиостанции**

Отображение псевдонима и идентификатора радиостанции.

### **Проверка радиостанции**

Проверка активности радиостанции в системе.

### **Активация радиостанции**

Выполнение дистанционной активации вызываемой радиостанции.

### **Деактивация радиостанции**

Выполнение дистанционной деактивации вызываемой радиостанции.

### **Ретранслятор/прямая связь**<sup>2</sup>

Переключение между режимом ретранслятора и режимом прямой связи с другой радиостанцией.

### **Сбросить домашний канал**

Установка нового домашнего канала.

### **Заглушить напоминание домашнего канала**

Отключение звука напоминания домашнего канала

### **Сканирование**<sup>3</sup>

Включение и выключение функции сканирования.

### **Фиксация сайта**<sup>2</sup>

Когда функция включена, радиостанция осуществляет поиск только текущего сайта. Когда функция выключена, помимо текущего сайта, радиостанция также выполняет поиск других сайтов.

---

<sup>3</sup> Неприменимо в Capacity Plus Single-Site.



**Текстовые сообщения** 

Выбор меню текстовых сообщений.

**Отключение удаленного прерывания передачи**

Завершение текущего прерываемого вызова для освобождения канала.

**Улучшение качества звучания**

Включение или выключение функции улучшения звучания речи.

**Голосовые объявления вкл/выкл**

Включение и выключение функции голосовых объявлений.

**Передача с голосовым управлением (VOX)**

Включение и выключение функции VOX.

**Выбор зоны**

Выбор зоны из списка зон.

## 3.1.2

**Назначаемые настройки и дополнительные функции**

Следующие настройки или дополнительные функции радиостанции можно назначить программируемым кнопкам.

**Тоны/оповещения**

Включение и выключение всех тональных сигналов и оповещений.

**Подсветка**

Включение и выключение подсветки дисплея.

**Яркость подсветки**

Регулировка уровня яркости.

**Уровень мощности**

Переключение между высоким и низким уровнями мощности передачи.

## 3.1.3



**Доступ к запрограммированным функциям**

Для получения доступа к запрограммированным функциям выполните следующие действия.





- 1 Выполните одно из следующих действий:

- Нажмите запрограммированную кнопку. Перейдите к [шаг3](#).
- Нажмите  для доступа к меню.

2 Нажмите  или  для выбора функции меню, затем нажмите  для выбора функции или перехода в подменю.

3 Выполните одно из следующих действий:

- Нажмите , чтобы вернуться на предыдущий экран.
- Нажмите и удерживайте , чтобы вернуться на главный экран.

При длительном периоде неактивности выход из меню и возврат на главный экран происходит автоматически.

- Во время вызова кнопка **PTT** позволяет радиостанции выполнять передачу на другие радиостанции, участвующие в вызове. При нажатии кнопки **PTT** активируется микрофон.
- Кнопка **PTT** также служит для выполнения нового вызова, когда не выполняются другие вызовы (см. раздел [Вызовы на стр. 44](#) ).

Для передачи голоса выполните длительное нажатие кнопки **PTT**. Для прослушивания отпустите кнопку **PTT**.

Если включен тональный сигнал разрешения разговора или вспомогательный тональный сигнал PTT , не начинайте говорить, пока короткий тональный сигнал оповещения не перестанет звучать.

 Если на радиостанции включена функция индикации свободного канала, запрограммированная дилером, то в момент отпускания кнопки **PTT** на целевой (принимающей ваш вызов) радиостанции вы услышите короткий тональный сигнал оповещения, уведомляющий о том, что канал свободен и можно отвечать.

 Прозвучит непрерывный тональный сигнал запрета разговора, если вызов будет прерван. Если зазвучит непрерывный тональный сигнал запрета разговора, необходимо отпустить кнопку **PTT**.

### 3.2

## Кнопка PTT (Push-To-Talk)

Кнопка **PTT** (Push-to-Talk) выполняет две основные задачи.

## 3.3

## Конвенциональные аналоговый и цифровой режимы

Каждый канал радиостанции может быть настроен на работу в конвенциональном аналоговом или конвенциональном цифровом режиме.

### 1: Ручка выбора каналов

При переключении из цифрового режима в аналоговый некоторые функции становятся недоступными. При этом значки цифровых функций становятся "серыми". Неактивные функции не отображаются в меню.

Некоторые функции радиостанции доступны как в аналоговом, так и в цифровом режиме. Небольшие различия в работе каждой функции **не** отражаются на качестве работы радиостанции.



#### **ПРИМЕЧАНИЕ:**

Радиостанция также переключается между цифровым и аналоговым режимами во время двухрежимного сканирования. Более подробную информацию см. в разделе [Сканирование на стр. 78](#).

## 3.4

## IP Site Connect

Эта функция позволяет расширить конвенциональную связь радиостанции за пределы одного сайта, соединяясь с разными доступными сайтами посредством сети интернет-протокола (IP). Это конвенциональный многосайтовый режим.

Когда радиостанция выходит из зоны доступа одного сайта и попадает в зону доступа другого сайта, она соединяется с ретранслятором нового сайта и может отправлять и принимать вызовы или данные. Эта процедура может выполняться автоматически или вручную в зависимости от настроек радиостанции.

В режиме автоматического поиска сайта при слишком низкой мощности сигнала текущего сайта или невозможности его обнаружить радиостанция сканирует все доступные сайты. Затем она фиксируется на ретрансляторе с самым высоким значением индикатора уровня принимаемого сигнала (RSSI).

В режиме ручного поиска сайта радиостанция ищет следующий доступный сайт из списка роуминга (не

обязательно с самым сильным сигналом) и фиксируется на его ретрансляторе.



**ПРИМЕЧАНИЕ:**

Для каждого канала может быть активирована либо функция сканирования, либо функция роуминга, но не обе одновременно.

Каналы, для которых активирована эта функция, могут быть включены в определенный список роуминга. Во время автоматического роуминга радиостанция осуществляет поиск каналов в списке роуминга, чтобы определить самый подходящий сайт. В списке роуминга может быть не более 16 каналов (включая выбранный канал).



**ПРИМЕЧАНИЕ:**

Пункты списка роуминга нельзя удалять или добавлять вручную. Дополнительную информацию вы можете получить у дилера.

3.5

## Capacity Plus – односайтовая

Конфигурация "Capacity Plus – односайтовая" — это односайтовая транкинговая конфигурация системы радиосвязи MOTOTRBO с использованием пула каналов, обеспечивающего связь между сотнями

пользователей и поддержку до 254 групп. Эта функция позволяет радиостанции эффективно использовать доступное количество запрограммированных каналов в режиме связи через ретранслятор.

При попытке доступа к функции, неприменимой в рамках системы "Capacity Plus – односайтовая", нажатием программируемой кнопки вы услышите тональный сигнал неуспешного действия.

В радиостанции также имеются функции, доступные в конвенциональном цифровом режиме, а также в режимах IP Site Connect и Capacity Plus. Небольшие различия в работе каждой функции не отражаются на качестве работы радиостанции.

Для получения дополнительной информации о данной конфигурации обратитесь к дилеру или системному администратору.

3.6

## Многосайтовая конфигурация Capacity Plus

Многосайтовая конфигурация Capacity Plus — это многоканальная транкинговая конфигурация системы радиосвязи MOTOTRBO, сочетающая в себе лучшие

возможности конфигураций Capacity Plus и IP Site Connect.

Конфигурация "Capacity Plus Multi-Site" позволяет расширить транкинговую связь за пределы одного сайта, соединяясь с разными доступными сайтами, связанными посредством IP-сети. Также увеличивается емкость сети благодаря эффективному использованию совокупности доступных запрограммированных каналов, которые поддерживает каждый из доступных сайтов.

Когда радиостанция выходит из зоны доступа одного сайта и попадает в зону доступа другого сайта, она соединяется с ретранслятором нового сайта и может отправлять и принимать вызовы или данные. В зависимости от настроек радиостанции эта процедура может выполняться автоматически или вручную.

Если радиостанция настроена на автоматический режим работы, то при слишком низкой мощности сигнала текущего сайта или невозможности его обнаружить радиостанция сканирует все доступные сайты. Затем радиостанция фиксируется на ретрансляторе с самым высоким индикатором уровня принимаемого сигнала (RSSI).

При ручном поиске сайтов радиостанция выполняет поиск следующего доступного сайта из списка роуминга

(не обязательно с самым сильным сигналом) и фиксируется на нем.

Любой канал, на котором активирован многосайтовый режим Capacity Plus, можно добавлять в определенный список роуминга. Во время автоматического роуминга радиостанция осуществляет поиск этих каналов, чтобы определить самый подходящий сайт.



**ПРИМЕЧАНИЕ:**

Пункты списка роуминга нельзя удалять или добавлять вручную. Для получения дополнительной информации обратитесь к дилеру или системному администратору.

Как и при работе в односайтовом режиме Capacity Plus, в меню не отображаются значки функций, неприменимых в многосайтовом режиме Capacity Plus. При попытке доступа к функции, неприменимой в рамках многосайтовой системы Capacity Plus, нажатием программируемой кнопки вы услышите тональный сигнал неуспешного действия.

## Индикаторы состояния

В данной главе описываются индикаторы состояния и тональные сигналы, используемые в радиостанции.

### 4.1

## Значки

Жидкокристаллический дисплей (ЖК-дисплей) радиостанции отображает состояние радиостанции, текстовые записи и пункты меню.

### Табл. 2 . Значки дисплея

Следующие значки появляются в строке состояния в верхней части дисплея радиостанции. Значки отображаются слева направо в порядке появления или использования и относятся к конкретным каналам.



#### Аккумулятор

Количество штрихов (0–4) показывает оставшийся уровень заряда аккумулятора. Значок мигает при низком заряде аккумулятора.



#### Экстренный режим

Радиостанция работает в режиме экстренной связи.



#### Адаптивный список приема

Функция адаптивного списка приема активирована.



#### Большой объем данных

Радиостанция выполняет прием большого объема данных, и канал занят.



#### Мониторинг

Радиостанция выполняет мониторинг выбранного канала.



#### Беззвучный режим

Режим без звука включен и звук динамика выключен.



#### Уведомление

В списке уведомлений есть одно или несколько пропущенных событий.



	<p><b>Таймер задержки беспроводного программирования</b> Показывает время, оставшееся до автоматического перезапуска радиостанции.</p>
<b>H</b>	<p><b>Высокая мощность</b> Радиостанция работает в режиме высокой мощности.</p>
<b>L</b>	<p><b>Низкая мощность</b> Радиостанция работает в режиме низкой мощности.</p>
	<p><b>Индикатор уровня принимаемого сигнала (RSSI)</b> Количество отображаемых штрихов обозначает уровень мощности радиосигнала. Четыре штриха указывают на максимальный уровень мощности сигнала. Этот значок отображается только во время приема.</p>

	<p><b>Запрет ответа</b> Запрет ответа включен.</p>
	<p><b>Сканирование<sup>4</sup></b> Функция сканирования включена.</p>
	<p><b>Сканирование — приоритет 1<sup>4</sup></b> Радиостанция обнаруживает активность на канале/в группе с приоритетом 1.</p>
	<p><b>Сканирование — приоритет 2<sup>4</sup></b> Радиостанция обнаруживает активность на канале/в группе с приоритетом 2.</p>
	<p><b>Защищенная связь</b> Функция конфиденциальности активирована.</p>
	<p><b>Роуминг сайтов<sup>5</sup></b> Функция роуминга сайтов активирована.</p>

<sup>4</sup> Неприменимо в Capacity Plus.



<sup>5</sup> Неприменимо в Capacity Plus - односайтовая.

	<b>Прямая связь<sup>4</sup></b> Радиостанция настроена на прямую связь с другими радиостанциями при отсутствии ретранслятора.
	<b>Отключение тональных сигналов</b> Тональные сигналы выключены.
	<b>Незащищенная связь</b> Функция конфиденциальности деактивирована.
	<b>Многочастотное сканирование</b> Функция многочастотного сканирования включена.
	<b>Отличный сигнал Wi-Fi<sup>6</sup></b> Сигнал Wi-Fi отличный.
	<b>Хороший сигнал Wi-Fi<sup>6</sup></b> Сигнал Wi-Fi хороший.
	<b>Средний сигнал Wi-Fi<sup>6</sup></b> Сигнал Wi-Fi средний.

	<b>Слабый сигнал Wi-Fi<sup>6</sup></b> Сигнал Wi-Fi слабый.
	<b>Сигнал Wi-Fi недоступен<sup>6</sup></b> Сигнал Wi-Fi недоступен.

**Табл. 3 . Дополнительные значки меню**

Нижеследующие значки отображаются рядом с пунктами меню, позволяя выбирать из двух вариантов или указывая на наличие подменю с двумя вариантами.

	<b>Кнопка-флажок (отмечена флажком)</b> Указывает на то, что опция выбрана.
	<b>Кнопка-флажок (пустая, без флажка)</b> Указывает на то, что опция выбрана.

<sup>6</sup> Применимо только к DP2600e .





#### Черная экранная кнопка

Означает, что выбрана опция пункта меню с имеющимся в нем подменю.



#### Телефонный вызов в режиме группового/общего вызова

Выполняется телефонный вызов в режиме группового или общего вызова. В списке контактов данный значок обозначает псевдоним (имя) или идентификатор (номер) группы.



#### Телефонный вызов в режиме частного вызова

Выполняется телефонный вызов в режиме частного вызова. В списке контактов данный значок обозначает псевдоним (имя) или идентификатор (номер) телефона.

**Табл. 4 . Значки вызова**

Во время вызова на дисплее отображаются следующие значки. Эти значки также отображаются в списке контактов, обозначая тип идентификатора или псевдоним.



#### Частный вызов

Выполняется частный вызов. В списке контактов данный значок обозначает псевдоним (имя) или идентификатор (номер) абонента.



#### Групповой/общий вызов

Выполняется групповой или общий вызов. В списке контактов данный значок обозначает псевдоним (имя) или идентификатор (номер) группы.

**Табл. 5 . Значки мини-уведомлений**

Следующие значки могут на короткое время появляться на дисплее после выполнения определенных действий.



#### Передача не состоялась (отрицательное)

Действие не выполнено.

	<p><b>Успешная передача (положительное)</b> Действие выполнено успешно.</p>
	<p><b>Идет передача (переходное)</b> Выполняется передача. Этот значок появляется перед индикацией "Успешная передача" или "Передача не состоялась".</p>

или	<p><b>Сбой отправки</b> Не удалось отправить текстовое сообщение.</p>
или	<p><b>Отправлено успешно</b> Текстовое сообщение успешно отправлено.</p>

Табл. 6 . Значки отправленных элементов

В папке "Отправленные" в правом верхнем углу дисплея отображаются следующие значки.

или	<p><b>Выполняется...</b> Выполняется отправка текстового сообщения на псевдоним или идентификатор абонента. За этим следует ожидание подтверждения. Ожидается отправка текстового сообщения на псевдоним или идентификатор группы.</p>
-----	--

#### 4.2

### Светодиодные индикаторы

Светодиодные индикаторы показывают рабочее состояние радиостанции.

#### Мигает красным

Радиостанция указывает на несоответствие аккумуляторов.<sup>7</sup>

Радиостанция не прошла автотестирование при включении питания.

<sup>7</sup> Доступно только в моделях с программным и аппаратным обеспечением последней версии.

Радиостанция принимает или отправляет передачу в экстренном режиме.

Радиостанция передает сигнал при низком уровне заряда аккумулятора.

Радиостанция перемещена за пределы допустимого диапазона при настройке системы автоматического оповещения.

Режим без звука включен.

### **Непрерывный зеленый**

Радиостанция включается.

Радиостанция передает сигнал.

Радиостанция отправляет оповещение о вызове или выполняет экстренную передачу.

### **Мигает зеленым**

Радиостанция принимает вызов или данные.

Радиостанция получает передачу беспроводного программирования.

Радиостанция выполняет поиск активности в эфире.



### **ПРИМЕЧАНИЕ:**

В силу особенностей цифрового протокола эта активность может влиять или не влиять на использование запрограммированного канала радиостанции.

В режиме Capacity Plus при обнаружении активности в эфире светодиодная индикация отсутствует.

### **Дважды мигает зеленым**

Радиостанция принимает зашифрованный вызов или данные.

### **Непрерывный желтый**

Радиостанция выполняет мониторинг конвенционального канала.

### **Мигает желтым**

Радиостанция выполняет поиск активности.

Радиостанция еще не отреагировала на оповещение о вызове.

На радиостанции активирован адаптивный список приема.

Все каналы в многосайтовом режиме Capacity Plus заняты.

### Дважды мигает желтым

В радиостанции активирована функция автоматического роуминга.

Радиостанция выполняет активный поиск нового сайта.

Радиостанция еще не отреагировала на оповещение о групповом вызове.

Радиостанция заблокирована.

Отсутствует соединение радиостанции с ретранслятором в режиме Caracity Plus.

Все каналы Caracity Plus заняты.

### 4.3

## Тональные сигналы

Ниже приведены тональные сигналы, которые звучат в динамике радиостанции.



Звуковой сигнал высокой тональности



Звуковой сигнал низкой тональности

### 4.3.1

## Звуковые сигналы

Звуковые сигналы выступают в роли звуковых индикаторов, указывая на состояние радиостанции или ее реакцию на полученные данные.

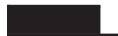

### Непрерывный тональный сигнал

Однообразный звук. Звучит до тех пор, пока не будет отключен.



### Периодический тональный сигнал

Включается с периодичностью, определяемой настройками радиостанции. Сигнал звучит, прекращается, затем повторяется.



### Повторяющийся тональный сигнал

Одиночный тональный сигнал, который повторяется до тех пор, пока не будет отключен пользователем.



### Кратковременный тональный сигнал

Звучит один раз в течение периода времени, определяемого настройками радиостанции.

## 4.3.2

**Индикаторные тональные сигналы**

Индикаторные тональные сигналы обеспечивают звуковую индикацию состояния радиостанции после выполнения какого-либо действия.



Тональный сигнал успешного действия



Тональный сигнал неуспешного действия

## Выбор зон и каналов

В данной главе описываются принципы выбора зон и каналов на радиостанции. Зона — это группа каналов.

Радиостанция поддерживает до 128 каналов и 50 зон, каждая из которых может включать не более 16 каналов на зону.



Каждый канал может быть запрограммирован с разными функциями и/или поддерживать различные группы пользователей.



### 5.1

## Выбор зон

Для выбора нужной зоны выполните следующие действия.

- 1 Выполните одно из следующих действий:
  - Нажмите запрограммированную кнопку **выбора зоны**. Перейдите к [шаг 3](#).
  - Нажмите  для доступа к меню.

- 2 Нажмите  или  для выбора элемента зона. Нажмите  для выбора. На дисплее появится значок ✓ и текущая зона.

- 3 Нажмите  или  для выбора нужной зоны. Нажмите  для выбора. На дисплее появится сообщение Выбрана <зона>, после чего радиостанция вернется к экрану выбранной зоны.

### 5.2

## Выбор канала

Для выбора нужного канала выполните следующие действия.

Поверните ручку **выбора каналов**, чтобы выбрать канал, идентификатор абонента или идентификатор группы, после отображения

необходимой зоны (если на радиостанции настроено несколько зон).



**ПРИМЕЧАНИЕ:**

Если функция **Остановка виртуального канала** включена, то радиостанция прекращает работу за пределами первого или последнего канала, и звучит тональный сигнал.

---

## Вызовы

---

В данной главе приводится описание действий для приема, ответа, выполнения и завершения вызовов.

После выбора канала можно выбрать псевдоним или идентификатор абонента или группы с помощью одного из следующих способов.

### Поиск псевдонима

Этот способ используется для выполнения групповых, частных и общих вызовов только при помощи микрофона с клавиатурой.

### Список контактов

Этот способ дает прямой доступ к списку контактов.

### Ручной набор (через список контактов)

Этот способ используется для выполнения частных и телефонных вызовов только при помощи микрофона с клавиатурой.

### Запрограммированные цифровые клавиши

Этот способ используется для выполнения групповых, частных и общих вызовов только при помощи микрофона с клавиатурой.



### ПРИМЕЧАНИЕ:

Каждой цифровой клавише можно назначить только один псевдоним или идентификатор, но псевдониму или идентификатору можно назначить несколько цифровых клавиш. Псевдоним или идентификатор можно назначить любой цифровой клавише микрофона с клавиатурой. Более подробную информацию см. в разделе [Назначение пункта программируемой цифровой клавише](#).

### Запрограммированная кнопка доступа одним нажатием

Этот способ используется только для выполнения групповых, частных и телефонных вызовов.

Кнопке **доступа одним нажатием** можно назначить только один идентификатор, а также запрограммировать для нее короткое или длительное нажатие. Радиостанция поддерживает программирование нескольких кнопок **доступа одним нажатием**.

### Программируемая кнопка

Этот способ используется только для выполнения телефонных вызовов.



## 6.1

## Групповые вызовы

Для получения или выполнения группового вызова радиостанция должна быть сконфигурирована как участник этой группы.

## 6.1.1

### Выполнение групповых вызовов

Для выполнения группового вызова на радиостанции выполните следующие действия.

- 1 Выполните одно из следующих действий:
  - Выберите канал с активным псевдонимом или идентификатором группы.
  - Нажмите запрограммированную кнопку **доступа одним нажатием**.

- 
- 2 Нажмите кнопку **РТТ** для выполнения вызова.

Загорится зеленый светодиодный индикатор. На дисплее появится значок **группового вызова** и псевдоним группового вызова.

---

- 3 Для прослушивания отпустите кнопку **РТТ**.

При ответе вызываемой радиостанции загорится зеленый светодиодный индикатор. На дисплее отобразится значок **группового вызова**, псевдоним или идентификатор группы, а также псевдоним или идентификатор передающей радиостанции.

- 
- 4  Если включена функция индикации свободного канала, то в момент отпускания кнопки **РТТ** на передающей радиостанции вы услышите короткий тональный сигнал оповещения, уведомляющий о том, что канал свободен и можно отвечать. Нажмите кнопку **РТТ** для ответа на вызов.

Если голосовая активность отсутствует в течение запрограммированного периода времени, вызов будет завершен. Вид экрана радиостанции вернется к отображению до выполнения вызова.

---

## 6.1.2

## Ответ на групповой вызов

Чтобы выполнить прием вызова от группы пользователей, необходимо настроить радиостанцию в качестве участника этой группы. Для ответа на групповой вызов выполните следующие действия.

При поступлении группового вызова:

- Зеленый светодиодный индикатор начнет мигать.
- В правом верхнем углу дисплея появится значок **группового вызова**.
- В первой строке на дисплее появится псевдоним вызывающего абонента.
- Во второй строке появится псевдоним группового вызова.
- Радиостанция активирует звуковые сигналы, и звук входящего вызова прозвучит в динамике радиостанции.

1 Выполните одно из следующих действий:

-  Если включена функция индикации свободного канала, то в момент отпускания кнопки **РТТ** на передающей радиостанции вы

услышите короткий тональный сигнал оповещения, уведомляющий о том, что канал свободен и можно отвечать. Нажмите кнопку **РТТ** для ответа на вызов.

-  Если включена функция прерывания голосовой передачи, нажмите кнопку **РТТ**, чтобы прервать аудиосигнал с передающей радиостанции и освободить канал для того, чтобы вы могли ответить.

Загорится зеленый светодиодный индикатор.

---

2 Выполните одно из следующих действий:

- Дождитесь окончания тонального сигнала разрешения разговора (если он включен), а затем четко говорите в микрофон.
-  Дождитесь окончания вспомогательного тонального сигнала **РТТ** (если он включен), а затем четко говорите в микрофон.

---

3 Для прослушивания отпустите кнопку **РТТ**.

Если голосовая активность отсутствует в течение запрограммированного периода времени, вызов будет завершен.

---

Если при получении группового вызова на радиостанции отображается не главный экран, то до ответа на вызов будет отображаться текущий экран.

Нажмите и удерживайте кнопку , чтобы вернуться на главный экран для просмотра псевдонима вызывающего абонента перед ответом на вызов.

## 6.2

### Частные вызовы

Частный вызов — это вызов одной радиостанции другой радиостанцией.

Существует два типа осуществления частного вызова. В первом типе перед выполнением вызова производится проверка доступности радиостанции, а во втором типе вызов выполняется сразу же. Только один из этих типов вызова может быть запрограммирован дилером для радиостанции.

#### 6.2.1

### Выполнение индивидуального вызова

Для выполнения частного вызова радиостанция должна быть запрограммирована соответствующим образом.

Если эта функция неактивна, то при инициировании вызова звучит тональный сигнал неуспешного действия. Для выполнения частного вызова на радиостанции выполните следующие действия.

- 1 Выполните одно из следующих действий:
    - Выберите канал с активным псевдонимом или идентификатором абонента.
    - Нажмите запрограммированную кнопку **доступа одним нажатием**.

---
  - 2 Нажмите кнопку **РТТ** для выполнения вызова.
 

Загорится зеленый светодиодный индикатор. На дисплее появится значок **частного вызова** и псевдоним частного вызова.

---
  - 3 Дождитесь окончания тонального сигнала разрешения разговора (если он включен), а затем четко говорите в микрофон.
  - 4 Для прослушивания отпустите кнопку **РТТ**.
-

- 5  Если включена функция индикации свободного канала, то в момент отпускания кнопки **PTT** на передающей радиостанции вы услышите короткий тональный сигнал оповещения, уведомляющий о том, что канал свободен и можно отвечать. Нажмите кнопку **PTT** для ответа на вызов.

Если голосовая активность отсутствует в течение запрограммированного периода времени, вызов будет завершен. Прозвучит тональный сигнал. На дисплее отобразится сообщение **Вызов завершен**.

---

## 6.2.2

### Ответ на частный вызов



Для ответа на частный вызов выполните следующие действия.

При поступлении частного вызова:

- Зеленый светодиодный индикатор начнет мигать.
- В первой строке на дисплее появится значок **частного вызова**.

- Во второй строке отобразится псевдоним частного вызова.
- Радиостанция активирует звуковые сигналы, и звук входящего вызова прозвучит в динамике радиостанции.

#### 1 Выполните одно из следующих действий:

-  Если включена функция индикации свободного канала, то в момент отпускания кнопки **PTT** на передающей радиостанции вы услышите короткий тональный сигнал оповещения, уведомляющий о том, что канал свободен и можно отвечать. Нажмите кнопку **PTT** для ответа на вызов.
-  Если включена функция удаленного прерывания передачи, нажмите кнопку **PTT**, чтобы остановить текущий прерываемый вызов и освободить канал для ответа.

Загорится зеленый светодиодный индикатор.

---

- 2 Дождитесь окончания тонального сигнала разрешения разговора (если он включен), а затем четко говорите в микрофон.
-

### 3 Для прослушивания отпустите кнопку **РТТ**.

Если голосовая активность отсутствует в течение запрограммированного периода времени, вызов будет завершен. На дисплее отобразится сообщение **Вызов завершен**.

## 6.3

### Общие вызовы

Общий вызов — это вызов одной радиостанцией всех радиостанций, работающих на данном канале. Общий вызов используется для передачи важных объявлений, требующих особого внимания пользователей. Пользователи канала не могут ответить на общий вызов.

#### 6.3.1

### Прием общего вызова

При приеме общего вызова:

- Прозвучит тональный сигнал.
- Зеленый светодиодный индикатор начнет мигать.
- В правом верхнем углу дисплея появится идентификатор вызывающего абонента.

- В первой строке на дисплее появится значок **группового вызова** и сообщение **Общий вызов**.
- Радиостанция активирует звуковые сигналы, и звук входящего вызова прозвучит в динамике радиостанции.

По окончании общего вызова радиостанция вернется к экрану, который отображался до принятия вызова.

Общий вызов заканчивается без установленного периода ожидания.

 Если включена функция индикации свободного канала, то в момент отпускания кнопки **РТТ** на передающей радиостанции вы услышите короткий тональный сигнал оповещения, уведомляющий о том, что канал свободен и доступен для использования.

Ответ на общий вызов не предусмотрен.



#### ПРИМЕЧАНИЕ:

Радиостанция прекратит прием общего вызова, если при поступлении вызова пользователь переключится на другой канал. Во время общего вызова вы не можете пользоваться навигацией по меню или выполнять операции редактирования до завершения общего вызова.

## 6.3.2

## Выполнение общего вызова

Для выполнения общего вызова радиостанция должна быть запрограммирована соответствующим образом.

Для выполнения общего вызова на радиостанции выполните следующие действия.

- 1 Выберите канал с активным псевдонимом или идентификатором группы общего вызова.
- 

- 2 Нажмите кнопку **РТТ** для выполнения вызова. Загорится зеленый светодиодный индикатор. На дисплее появится значок **общего вызова** и сообщение **Общий вызов**.
- 

- 3 Выполните одно из следующих действий:
  - Дождитесь окончания тонального сигнала разрешения разговора (если он включен), а затем четко говорите в микрофон.
  -  Дождитесь окончания вспомогательного тонального сигнала **РТТ** (если он включен), а затем четко говорите в микрофон.

Пользователи канала не могут ответить на общий вызов.

---

## 6.4

## Выборочные вызовы

Выборочный вызов — это вызов одной радиостанции другой радиостанцией. Это частный вызов, выполняемый в аналоговой системе.

## 6.4.1

### Выполнение выборочного вызова

Для выполнения выборочного вызова радиостанция должна быть запрограммирована соответствующим образом. Для выполнения выборочного вызова на радиостанции выполните следующие действия.

- 1 Выберите канал с активным псевдонимом или идентификатором абонента.
- 
- 2 Нажмите кнопку **РТТ** для выполнения вызова. Загорится зеленый светодиодный индикатор. На дисплее появится значок **частного вызова**, псевдоним абонента и состояние вызова.
-

3 Выполните одно из следующих действий:

- Дождитесь окончания тонального сигнала разрешения разговора (если он включен), а затем четко говорите в микрофон.
-  Дождитесь окончания вспомогательного тонального сигнала **РТТ** (если он включен), а затем четко говорите в микрофон.

4 Для прослушивания отпустите кнопку **РТТ**.

При ответе вызываемой радиостанции загорится зеленый светодиодный индикатор.

5  Если включена функция индикации свободного канала, то в момент отпускания кнопки **РТТ** на передающей радиостанции вы услышите короткий тональный сигнал оповещения, уведомляющий о том, что канал свободен и можно отвечать. Нажмите кнопку **РТТ** для ответа на вызов.

Если голосовая активность отсутствует в течение запрограммированного периода времени, вызов будет завершен.

6 На дисплее отобразится сообщение **Вызов завершен**.

#### 6.4.2

### Ответ на выборочный вызов

Для ответа на выборочный вызов выполните следующие действия.

При поступлении выборочного вызова:

- Зеленый светодиодный индикатор начнет мигать.
- В первой строке на дисплее появится значок **частного вызова**, псевдоним абонента и сообщение **Выбор. вызов** или **Оповещ. с выз..**
- Радиостанция активирует звуковые сигналы, и звук входящего вызова прозвучит в динамике радиостанции.

1 Нажмите кнопку **РТТ** для ответа на вызов.

Загорится зеленый светодиодный индикатор.

2 Дождитесь окончания тонального сигнала разрешения разговора (если он включен), а затем четко говорите в микрофон.

### 3 Для прослушивания отпустите кнопку РТТ.

Если голосовая активность отсутствует в течение запрограммированного периода времени, вызов будет завершен. Прозвучит тональный сигнал. На дисплее отобразится сообщение **Вызов завершен**.

## 6.5

### Телефонные вызовы

Телефонный вызов — это вызов телефона с радиостанции.

Если на радиостанции не включена функция телефонного вызова:

- На дисплее появится сообщение **Недоступно**.
- Радиостанция отключит сигнал вызова.
- После завершения вызова радиостанция вернется к предыдущему экрану.

Радиостанция попытается завершить телефонный вызов в следующих случаях:

- Нажатие кнопки **доступа одним нажатием**, которой соответствует код отмены доступа.

- Ввод кода отмены доступа при появлении запроса на ввод дополнительных цифр.

Во время осуществления доступа к каналу, передачи кода доступа или отмены доступа или дополнительных цифр радиостанция реагирует только на команды кнопок и ручек **включения/выключения**, **регулировки громкости** и **селектора каналов**. Каждый раз при вводе недопустимого значения звучит тональный сигнал.

Во время осуществления доступа к каналу нажмите , чтобы отменить вызов. Прозвучит тональный сигнал.



#### ПРИМЕЧАНИЕ:

Код доступа или отмены доступа не может содержать более 10 символов.

Для получения дополнительной информации обратитесь к дилеру или системному администратору.





## 6.5.1

## Выполнение телефонного вызова с помощью программируемой кнопки телефона

Для выполнения телефонного вызова с помощью программируемой кнопки телефона выполните следующие действия.

- 1 Нажмите запрограммированную кнопку **телефона** для перехода к списку пунктов телефона.

---

- 2 Нажмите  или  для выбора нужного псевдонима или идентификатора. Нажмите  для выбора.
  - Загорится зеленый светодиодный индикатор. В верхнем правом углу появится значок **телефонного вызова**. В первой строке на дисплее появится псевдоним абонента. Во второй строке отобразится состояние вызова.
  - Если звонок инициирован успешно, прозвучит звуковое уведомление двухтонального многочастотного сигнала DTMF. Прозвучит

тональный сигнал набора телефонного номера пользователя. В первой строке на дисплее появится псевдоним абонента. Значок **телефонного вызова** по-прежнему будет отображаться в правом верхнем углу экрана.

- Если звонок не будет успешно инициирован, прозвучит тональный сигнал и на дисплее появится сообщение **Тел. вызов отказ**. На дисплее радиостанции отобразится окно ввода кода доступа. Если код доступа был предварительно задан в списке контактов, на дисплее появится окно, которое отображалось до выполнения вызова.

---

3 Для разговора нажмите кнопку **РТТ**. Для прослушивания отпустите кнопку **РТТ**.

---

4 Чтобы ввести дополнительные цифры, необходимые для выполнения телефонного вызова, выполните следующие действия:

- Нажмите кнопку **доступа одним нажатием**. Если кнопке **доступа одним нажатием** не

соответствует ни один из пунктов, прозвучит тональный сигнал неуспешного действия.

**5** Чтобы закончить разговор, нажмите клавишу



- На дисплее появится сообщение **Заканч. тел. выз.**
- Если звонок успешно завершен, прозвучит тональный сигнал и на дисплее появится сообщение **Выз. законч.**
- Если звонок не будет успешно завершен, радиостанция вернется к экрану телефонного вызова. Повторите шаг 5 или подождите, пока пользователь телефона завершит вызов.
- После нажатия кнопки **РТТ** во время отображения экрана контактов телефона прозвучит тональный сигнал, и на дисплее появится сообщение **Нажать ОК для вызова.**
- После завершения вызова пользователем телефона прозвучит тональный сигнал, и на дисплее появится сообщение **Тел. выз законч.**

- В случае завершения вызова во время ввода дополнительных цифр, необходимых для совершения телефонного вызова, на дисплее радиостанции появится окно, которое отображалось до выполнения вызова.



**ПРИМЕЧАНИЕ:**

Во время осуществления доступа к каналу нажмите , чтобы отменить вызов, после чего прозвучит тональный сигнал.

При нажатии во время вызова кнопки **доступа одним нажатием**, которой соответствует код отмены доступа, или при вводе во время вызова кода отмены доступа по запросу на ввод дополнительных цифр, радиостанция попытается завершить вызов.

**6.5.2**

**Ответ на телефонный вызов в режиме группового вызова **

Для ответа на телефонный вызов в режиме группового вызова выполните следующие действия.

При приеме телефонного вызова в режиме группового вызова:

- В правом верхнем углу дисплея появится значок **телефонного вызова**.
- На дисплее отобразится псевдоним группы и сообщение **Тел. вызов**.

Если на радиостанции не включена функция телефонного вызова, в первой строке на дисплее появится сообщение **Недоступно**, и радиостанция отключит сигнал вызова. После завершения вызова радиостанция вернется к предыдущему экрану.

**1** Нажмите кнопку **РТТ** для ответа на вызов. Для прослушивания отпустите кнопку **РТТ**.

**2** Чтобы закончить разговор, нажмите клавишу .

На дисплее появится сообщение **Заканч. тел. выз.**

Если вызов завершен успешно:

- Прозвучит тональный сигнал.
- На дисплее отобразится сообщение **Вызов завершен**.

Если вызов не удалось завершить, на дисплее радиостанции отобразится экран телефонного вызова. Повторите шаг и завершите вызов или подождите, пока пользователь телефона завершит вызов.

### 6.5.3

## Ответ на телефонный вызов в режиме частного вызова

Для ответа на телефонный вызов в режиме частного вызова выполните следующие действия.

При приеме телефонного вызова в режиме частного вызова:

- В правом верхнем углу дисплея появится значок **телефонного вызова**.
- На дисплее отобразится псевдоним вызывающего абонента или сообщение **Тел. вызов**.

Если на радиостанции не включена функция телефонного вызова, в первой строке на дисплее появится сообщение **Недоступно**, и радиостанция

отключит сигнал вызова. После завершения вызова радиостанция вернется к предыдущему экрану.

- 1 Нажмите кнопку **РТТ** для ответа на вызов. Для прослушивания отпустите кнопку **РТТ**.

- 2 Чтобы закончить разговор, нажмите клавишу



На дисплее появится сообщение

Заканч. тел. выз.

Если вызов завершен успешно:

- Прозвучит тональный сигнал.
- На дисплее отобразится сообщение **Вызов завершен**.

Если вызов не удалось завершить, на дисплее радиостанции отобразится экран телефонного вызова. Повторите шаг и завершите вызов или подождите, пока пользователь телефона завершит вызов.

## Ответ на телефонный вызов в режиме общего вызова

При приеме телефонного вызова в режиме общего вызова можно ответить на вызов или завершить его, только если для канала назначен тип "Общий вызов". Для ответа на телефонный вызов в режиме общего вызова выполните следующие действия.

При приеме телефонного вызова в режиме общего вызова:

- В правом верхнем углу дисплея появится значок **телефонного вызова**.
- На дисплее появится сообщение **Общий вызов и Тел. вызов**.

Если на радиостанции не включена функция телефонного вызова, в первой строке на дисплее появится сообщение **Недоступно**, и радиостанция отключит сигнал вызова.

После завершения вызова радиостанция вернется к предыдущему экрану.

- 1 Нажмите кнопку **РТТ** для ответа на вызов.

- 2 Для прослушивания отпустите кнопку **РТТ**.

3 Чтобы закончить разговор, нажмите клавишу



На дисплее появится сообщение

Заканч. тел. выз.

Если вызов завершен успешно:

- Прозвучит тональный сигнал.
- На дисплее появится сообщение *Общий вызов И Выз. законч.*

Если вызов не удалось завершить, на дисплее радиостанции отобразится экран телефонного вызова. Повторите шаг3 или подождите, пока пользователь телефона завершит вызов.

## 6.6

### Инициирование прерывания передачи

Текущий вызов прерывается при выполнении следующих действий:

- Нажмите кнопку **голосовой связи РТТ**.
- Нажмите кнопку **экстренного режима**.

- Выполните передачу данных.
- Нажмите запрограммированную кнопку **дистанционного прерывания передачи**.

На дисплее радиостанции получателя отображается  
Вызов прерван.

## 6.7

### Широковещательные голосовые вызовы

Широковещательный голосовой вызов — это односторонний голосовой вызов, иницируемый любым пользователем для установки соединения со всей разговорной группой.

Функция широковещательного голосового вызова позволяет осуществлять передачу в разговорной группе только пользователю, иницирующему вызов, при этом возможность ответа на вызов у получателей отсутствует (без таймера ожидания вызова).

Чтобы использовать эту функцию, радиостанция должна быть запрограммирована соответствующим образом. Для получения дополнительной информации обратитесь к дилеру или системному администратору.

## 6.7.1

## Выполнение широковещательных голосовых вызовов

Запрограммируйте радиостанцию на выполнение широковещательных голосовых вызовов.

- 1 Выберите канал с активным псевдонимом или идентификатором группы.

---

- 2 Выполните одно из следующих действий:
  - Выберите канал с активным псевдонимом или идентификатором группы.
  - Нажмите запрограммированную кнопку **доступа одним нажатием**.

---

- 3 Нажмите кнопку **РТТ** для выполнения вызова. Загорится зеленый светодиодный индикатор. На дисплее появится значок широковещательного вызова, значок и псевдоним **группового вызова**. На дисплее появится значок и псевдоним **группового вызова**.

---

- 4 Выполните одно из следующих действий:

- Дождитесь окончания тонального сигнала разрешения разговора (если он включен), а затем четко говорите в микрофон.
- Дождитесь окончания вспомогательного тонального сигнала **РТТ** (если он включен), а затем четко говорите в микрофон.



### ПРИМЕЧАНИЕ:

Пользователи канала не могут ответить на широковещательный голосовой вызов.

После завершения вызова радиостанция вернется к предыдущему меню.

## 6.7.2

## Прием широковещательных голосовых вызовов

При поступлении широковещательного голосового вызова:

- Прозвучит тональный сигнал.
- Зеленый светодиодный индикатор начнет мигать.
- В правом верхнем углу дисплея появится идентификатор вызывающего абонента.

- В первой строке на дисплее появится значок **группового вызова** и сообщение **Широковещательный вызов**.
- Радиостанция активирует звуковые сигналы, и звук входящего вызова прозвучит в динамике радиостанции.

При завершении вызова радиостанция возвращается к предыдущему экрану.

Широковещательный голосовой вызов заканчивается без установленного периода ожидания.

Ответ на широковещательный голосовой вызов не предусмотрен.



#### **ПРИМЕЧАНИЕ:**

Радиостанция прекратит прием широковещательного голосового вызова, если при поступлении вызова пользователь переключится на другой канал. Во время общего вызова вы не можете пользоваться навигацией по меню или выполнять операции редактирования до завершения широковещательного голосового вызова.

## 6.8

## Неадресованный вызов

Неадресованный вызов — это групповой вызов одного из 16 предустановленных идентификаторов групп.

Эта функция настраивается с помощью CPS-RM. Для инициирования и/или приема неадресованного вызова требуется контакт с одним из предустановленных идентификаторов. Для получения дополнительной информации обратитесь к дилеру или системному администратору.

### 6.8.1

## Выполнение неадресованного вызова

- 1 Выберите канал с активным псевдонимом или идентификатором группы.
- 
- 2 Выполните одно из следующих действий:
    - Выберите канал с активным псевдонимом или идентификатором группы.
    - Нажмите запрограммированную кнопку **доступа одним нажатием**.
-

3 Нажмите кнопку **РТТ** для выполнения вызова.  
Загорится зеленый светодиодный индикатор.

---

4 Для прослушивания отпустите кнопку **РТТ**.  
При ответе вызываемой радиостанции загорится зеленый светодиодный индикатор. Прозвучит кратковременный тональный сигнал.

---

5 Если включена функция индикации свободного канала, то в момент отпускания кнопки **РТТ** на передающей радиостанции вы услышите короткий тональный сигнал оповещения, уведомляющий о том, что канал свободен и можно отвечать. Нажмите кнопку **РТТ** для ответа на вызов.  
  
Если голосовая активность отсутствует в течение запрограммированного периода времени, вызов будет завершен.

---

## 6.8.2

### Ответ на неадресованные вызовы

При приеме неадресованного вызова:

- Зеленый светодиодный индикатор начнет мигать.
- Прозвучит кратковременный тональный сигнал.
- В текстовой строке отображается сообщение Неадрес. выз., псевдоним вызывающего абонента и псевдоним группового вызова.
- Радиостанция активирует звуковые сигналы, и звук входящего вызова прозвучит в динамике радиостанции.

1 Выполните одно из следующих действий:

- Если включена функция индикации свободного канала, то в момент отпускания кнопки **РТТ** на передающей радиостанции вы услышите короткий тональный сигнал оповещения, уведомляющий о том, что канал свободен и можно отвечать. Нажмите кнопку **РТТ** для ответа на вызов.
- Если включена функция прерывания голосовой передачи, нажмите кнопку **РТТ**, чтобы прервать аудиосигнал с передающей радиостанции и освободить канал для того, чтобы вы могли ответить.

Загорится зеленый светодиодный индикатор.

---



- 2 Выполните одно из следующих действий:
    - Дождитесь окончания тонального сигнала разрешения разговора (если он включен), а затем четко говорите в микрофон.
    - Дождитесь окончания вспомогательного тонального сигнала **РТТ** (если он включен), а затем четко говорите в микрофон.
- 

- 3 Для прослушивания отпустите кнопку **РТТ**.

Если голосовая активность отсутствует в течение запрограммированного периода времени, вызов будет завершен.

---

## 6.9

### Режим открытого голосового канала (OVCM)

Режим открытого голосового канала (OVCM) позволяет радиостанции, которая не настроена для работы в определенной системе, и принимать, и передавать во время группового или индивидуального вызова.

Групповой вызов OVCM также поддерживает широкоэвещательные вызовы. Запрограммируйте радиостанцию на использование этой функции. Для

получения дополнительной информации обратитесь к дилеру или системному администратору.

#### 6.9.1

### Выполнение вызовов OVCM

Для выполнения вызова OVCM радиостанция должна быть запрограммирована соответствующим образом. Для выполнения вызовов OVCM на радиостанции выполните следующие действия.

- 1 Выберите канал с активным псевдонимом или идентификатором группы.
- 
- 2 Выполните одно из следующих действий:
    - Выберите канал с активным псевдонимом или идентификатором группы.
    - Нажмите запрограммированную кнопку **доступа одним нажатием**.
- 
- 3 Нажмите кнопку **РТТ** для выполнения вызова. Загорится зеленый светодиодный индикатор.

В текстовой строке отобразится значок типа вызова, OVCМ и псевдоним, показывая, что радиостанция перешла в состояние OVCМ.

---

#### 4 Выполните одно из следующих действий:

- Дождитесь окончания тонального сигнала разрешения разговора (если он включен), а затем четко говорите в микрофон.
  - Дождитесь окончания вспомогательного тонального сигнала **РТТ** (если он включен), а затем четко говорите в микрофон.
- 

### 6.9.2

## Ответ на вызовы OVCМ

При приеме вызова OVCМ:

- Зеленый светодиодный индикатор начнет мигать.
- На дисплее появится значок типа вызова, OVCМ и псевдоним.
- Радиостанция активирует звуковые сигналы, и звук входящего вызова прозвучит в динамике радиостанции.



### ПРИМЕЧАНИЕ:

Получатели не могут отвечать во время широкопередателного вызова. Если во время широкопередателного вызова нажата кнопка **РТТ**, на короткое время прозвучит тональный сигнал запрета ответа.

#### 1 Выполните одно из следующих действий:

- Если включена функция индикации свободного канала, то в момент отпускания кнопки **РТТ** на передающей радиостанции вы услышите короткий тональный сигнал оповещения, уведомляющий о том, что канал свободен и можно отвечать. Нажмите кнопку **РТТ** для ответа на вызов.
- Если включена функция прерывания голосовой передачи, нажмите кнопку **РТТ**, чтобы прервать аудиосигнал с передающей радиостанции и освободить канал для того, чтобы вы могли ответить.

Загорится зеленый светодиодный индикатор.

---

#### 2 Выполните одно из следующих действий:

- Дождитесь окончания тонального сигнала разрешения разговора (если он включен), а затем четко говорите в микрофон.
  - Дождитесь окончания вспомогательного тонального сигнала **РТТ** (если он включен), а затем четко говорите в микрофон.
- 

### **3** Для прослушивания отпустите кнопку **РТТ**.

Если голосовая активность отсутствует в течение запрограммированного периода времени, вызов будет завершен.

---

## Дополнительные функции

В данной главе описываются функции, доступные на радиостанции.

Ваш дилер или системный администратор могли внести изменения в настройки вашей радиостанции, исходя из конкретных задач. Для получения дополнительной информации обратитесь к дилеру или системному администратору.

### 7.1

## Прямая связь

Данная функция позволяет поддерживать связь, когда ретранслятор не работает или радиостанция находится за пределами радиуса действия ретранслятора, но в зоне приема других радиостанций.

При выключении питания заданная настройка прямой связи сохраняется.



### ПРИМЕЧАНИЕ:



Эта функция недоступна в режиме "Capacity Plus – односайтовая", в режиме "Capacity Plus – многосайтовая" и на каналах диапазона частот гражданской связи, которые находятся на такой же частоте.



### 7.1.1



## Переключение между режимом ретранслятора и режимом прямой связи

Для переключения между режимом ретранслятора и режимом прямой связи выполните следующие действия.

- 1 Выполните одно из следующих действий:
  - Нажмите запрограммированную кнопку **ретранслятора/прямой связи**. Пропустите следующие действия.
  - Нажмите  для доступа к меню.

2 Нажмите  или  для выбора элемента Утилиты. Нажмите  для выбора.

3 Нажмите  или  для выбора элемента Параметры р/с. Нажмите  для выбора.

4 Нажмите  или  для выбора элемента Пр. связь. Нажмите  для выбора.

Если функция активирована, рядом со статусом **Активировано** отобразится значок ✓.

Если функция деактивирована, значок ✓ рядом со статусом **Активировано** исчезнет.

Радиостанция автоматически вернется к предыдущему экрану.

## 7.2

### Функция мониторинга

Эта функция позволяет убедиться перед передачей, что канал свободен.

## 7.2.1

### Мониторинг каналов

Следуйте описанной процедуре для мониторинга каналов.

1 Долго нажмите запрограммированную кнопку **мониторинга**.

На дисплее появится значок **мониторинга**, и светодиодный индикатор загорится ровным желтым цветом.

Если канал используется:

- Вы услышите либо активность, либо полную тишину.
- Загорится желтый светодиодный индикатор.

Если отслеживаемый канал свободен, вы услышите белый шум.

2 Для разговора нажмите кнопку **РТТ**. Для прослушивания отпустите кнопку **РТТ**.

## 7.2.2

## Постоянный мониторинг

Функция постоянного мониторинга служит для непрерывной проверки выбранного канала на наличие активности.

## 7.2.2.1

### Включение и выключение функции постоянного мониторинга

Для включения или выключения функции постоянного мониторинга выполните следующие действия.

Нажмите запрограммированную кнопку **постоянного мониторинга**.

При входе радиостанции в выбранный режим:

- прозвучит тональный сигнал оповещения.
- Загорится желтый светодиодный индикатор.
- На дисплее появится сообщение  
Постоянн.мон. вкл. и значок **мониторинга**.

При выходе радиостанции из этого режима:

- прозвучит тональный сигнал оповещения.

- Желтый светодиодный индикатор выключится.
- На дисплее отобразится сообщение  
Постоянн.мон. выкл..

## 7.3

## Напоминание домашнего канала

Эта функция обеспечивает напоминание, если радиостанция не настроена на домашний канал в течение определенного периода времени.

Если эта функция активирована с помощью CPS и ваша радиостанция не настроена на домашний канал в течение определенного периода времени, периодически выполняются следующие действия.

- Воспроизводится тональный сигнал напоминания домашнего канала и объявление.
- В первой строке на дисплее отобразится **He**.
- Во второй строке отобразится **дом. канал**.

При появлении напоминания можно выполнить одно из следующих действий:

- вернуться на домашний канал;

- временно отключить звук напоминания с помощью программируемой кнопки;
- установить новый домашний канал с помощью программируемой кнопки.

## 7.3.1

## Отключение звука напоминания домашнего канала

При звуковом сигнале напоминания домашнего канала можно временно отключить его звук.

Нажмите программируемую кнопку **выключения звука напоминания домашнего канала**.

На дисплее появится сообщение HCR выключено.

## 7.3.2



## Установка новых домашних каналов

При появлении напоминания домашнего канала можно установить новый домашний канал.



- 1 Выполните одно из следующих действий:



- Нажмите программируемую кнопку **сброса домашнего канала**, чтобы установить текущий канал в качестве нового домашнего канала. Пропустите следующие действия. В первой строке на дисплее будет отображаться Нов. дом. канал, а во второй строке — псевдоним канала.

- Нажмите  для доступа к меню.

- 2 Нажмите  или  для выбора элемента Утилиты. Нажмите  для выбора.

- 3 Нажмите  или  для выбора элемента Параметры р/с. Нажмите  для выбора.

- 4 Нажмите  или , чтобы выделить элемент Дом. канал. Нажмите  для выбора.

- 5 Нажмите  или  для выбора нужного псевдонима домашнего канала. Нажмите  для выбора.
- Рядом с выбранным псевдонимом домашнего канала появится значок ✓.

## 7.4

### Удаленный мониторинг

Данная функция позволяет включать микрофон вызываемой радиостанции с помощью псевдонима или идентификатора абонента. Эту функцию можно использовать для дистанционного слежения за звуковой активностью вокруг прослушиваемой радиостанции.

Существует два типа сообщений удаленного мониторинга:

- Удаленный мониторинг без аутентификации
- Удаленный мониторинг с аутентификацией

Функция "Удаленный мониторинг с аутентификацией" приобретается отдельно. При работе в режиме удаленного мониторинга с аутентификацией проверка

требуется при включении микрофона на целевой радиостанции с помощью радиостанции.

Если радиостанция запускает эту функцию на целевой радиостанции с аутентификацией пользователя потребуются ввести парольную фразу. Парольная фраза на целевой радиостанции программируется заранее с помощью CPS.

Чтобы использовать данную функцию, ваша радиостанция и прослушиваемая радиостанция должны быть запрограммированы соответствующим образом.

Функция прекращает действовать по истечении запрограммированного периода времени, или когда пользователь совершит любую операцию с прослушиваемой радиостанцией.

#### 7.4.1

### Инициация удаленного мониторинга

Для инициации удаленного мониторинга выполните следующие действия.

- 1 Нажмите запрограммированную кнопку **удаленного мониторинга**.



2 Нажмите  или  для выбора нужного псевдонима или идентификатора.

---

3 Нажмите  для выбора. Будет выполнен один из следующих сценариев:

- На дисплее на короткое время отобразится мини-уведомление, указывающее на выполнение запроса. Загорится зеленый светодиодный индикатор.
- Появится экран для ввода парольной фразы.

Введите парольную фразу. Нажмите , чтобы продолжить.

- Если парольная фраза введена верно, на дисплее на короткое время отобразится мини-уведомление, указывающее на выполнение запроса. Загорится зеленый светодиодный индикатор.
  - Если парольная фраза введена неверно, на дисплее отобразится мини-уведомление о неуспешном выполнении действия и радиостанция вернется к предыдущему экрану.
- 

4 Дождитесь подтверждения.

В случае успешного выполнения:

- Прозвучит тональный сигнал успешного действия.
- На дисплее появится мини-уведомление об успешном выполнении действия.
- В течение запрограммированного периода времени радиостанция будет воспроизводить звуковые сигналы с прослушиваемой радиостанции, а на дисплее появится сообщение `Удал. монит.`. По истечении периода действия таймера прозвучит тональный сигнал оповещения, и светодиодный индикатор выключится.

В случае сбоя:

- Прозвучит тональный сигнал неуспешного действия.
  - На дисплее появится мини-уведомление о неуспешном выполнении действия.
-



## 7.4.2

## Инициализация удаленного мониторинга с помощью списка контактов



Для инициализации удаленного мониторинга с помощью списка контактов выполните следующие действия.

- 1 Нажмите  для доступа к меню.



---

- 2 Нажмите  или  для выбора элемента **Контакты**. Нажмите  для выбора.

---

- 3 Нажмите  или  для выбора нужного псевдонима или идентификатора. Нажмите  для выбора.

---

- 4 Нажмите  или  для выбора элемента **Уд. монит.**

---

5 Нажмите  для выбора. Будет выполнен один из следующих сценариев:

- На дисплее на короткое время отобразится мини-уведомление, указывающее на выполнение запроса. Загорится зеленый светодиодный индикатор.
- Появится экран для ввода парольной фразы.

Введите парольную фразу. Нажмите , чтобы продолжить.

- Если парольная фраза введена верно, на дисплее на короткое время отобразится мини-уведомление, указывающее на выполнение запроса. Загорится зеленый светодиодный индикатор.
- Если парольная фраза введена неверно, на дисплее отобразится мини-уведомление о неуспешном выполнении действия и радиостанция вернется к предыдущему экрану.

6 Дождитесь подтверждения.

В случае успешного выполнения:

- Прозвучит тональный сигнал успешного действия.
- На дисплее появится мини-уведомление об успешном выполнении действия.
- В течение запрограммированного периода времени радиостанция будет воспроизводить звуковые сигналы с прослушиваемой радиостанции, а на дисплее появится сообщение *Удал. монит.*. По истечении периода действия таймера прозвучит тональный сигнал оповещения, и светодиодный индикатор выключится.

В случае сбоя:



- Прозвучит тональный сигнал неуспешного действия.
- На дисплее появится мини-уведомление о неуспешном выполнении действия.

## Инициализация удаленного мониторинга с помощью ручного набора



Для инициализации удаленного мониторинга с помощью ручного набора выполните следующие действия.

- 1 Нажмите  для доступа к меню.



---

- 2 Нажмите  или  для выбора элемента *Контакты*. Нажмите  для выбора.

---



- 3 Нажмите  или  для выбора элемента *Ручной набор*. Нажмите  для выбора.

---

- 4 Нажмите  или  для выбора элемента *Номер р/ст.* Нажмите  для выбора.

---

- 5 Выполните одно из следующих действий:

- Введите псевдоним или идентификатор абонента и нажмите , чтобы продолжить.
- Отредактируйте набранный идентификатор и нажмите , чтобы продолжить.

---

**6** Нажмите  или  для выбора элемента  
Уд. МОНИТ.

---

**7** Нажмите  для выбора. Будет выполнен один из следующих сценариев:

- На дисплее на короткое время отобразится мини-уведомление, указывающее на выполнение запроса. Загорится зеленый светодиодный индикатор.
- Появится экран для ввода парольной фразы.

Введите парольную фразу. Нажмите , чтобы продолжить.

- Если парольная фраза введена верно, на дисплее на короткое время отобразится мини-уведомление, указывающее на

выполнение запроса. Загорится зеленый светодиодный индикатор.

- Если парольная фраза введена неверно, на дисплее отобразится мини-уведомление о неуспешном выполнении действия и радиостанция вернется к предыдущему экрану.

---

**8** Дождитесь подтверждения.

В случае успешного выполнения:

- Прозвучит тональный сигнал успешного действия.
- На дисплее появится мини-уведомление об успешном выполнении действия.
- В течение запрограммированного периода времени радиостанция будет воспроизводить звуковые сигналы с прослушиваемой радиостанции, а на дисплее появится сообщение Удал. МОНИТ.. По истечении периода действия таймера прозвучит тональный сигнал оповещения, и светодиодный индикатор выключится.

В случае сбоя:

- Прозвучит тональный сигнал неуспешного действия.
- На дисплее появится мини-уведомление о неуспешном выполнении действия.

## 7.5



## Проверка радиостанции

Эта функция позволяет проверить активность другой радиостанции в системе, не оповещая об этом пользователя этой радиостанции. При этом на целевой радиостанции отсутствует звуковая или визуальная индикация выполняемого действия. Этой функцией можно воспользоваться, только если соответствующему абоненту присвоен псевдоним или идентификатор. Чтобы использовать эту функцию, радиостанция должна быть запрограммирована соответствующим образом.

## 7.5.1

## Отправка сигнала проверки радиостанции

Для отправки сигнала проверки радиостанции выполните следующие действия.

- 1 Нажмите запрограммированную кнопку **проверки радиостанции**.
- 2 Нажмите  или  для выбора нужного псевдонима или идентификатора. Нажмите  для выбора.

На дисплее на короткое время отобразится мини-уведомление, указывающее на выполнение запроса. Загорится зеленый светодиодный индикатор.

Дождитесь подтверждения.

Если во время ожидания подтверждения нажать кнопку

, прозвучит тональный сигнал и радиостанция прекратит попытки получить подтверждение, а затем выйдет из режима проверки радиостанции.

Радиостанция вернется к экрану псевдонима или идентификатора абонента.



### 7.5.2

## Отправка сигнала проверки радиостанции с помощью списка контактов



Для отправки сигнала проверки радиостанции с помощью списка контактов выполните следующие действия.

- 1 Нажмите  для доступа к меню.



---

- 2 Нажмите  или  для выбора элемента **Контакты**. Нажмите  для выбора.

---

- 3 Нажмите  или  для выбора нужного псевдонима или идентификатора. Нажмите  для выбора.

---

- 4 Нажмите  или  для выбора элемента Проверка р/с.. Нажмите  для выбора. Загорится зеленый светодиодный индикатор.

---

- 5 Дождитесь подтверждения. Если во время ожидания подтверждения нажать кнопку , прозвучит тональный сигнал и радиостанция прекратит попытки получить подтверждение, а затем выйдет из режима проверки радиостанции. Радиостанция вернется к экрану псевдонима или идентификатора абонента.

---

### 7.6

## Списки сканирования

Для отдельных каналов и групп каналов можно формировать и назначать списки сканирования. Радиостанция выполняет поиск голосовой активности путем циклического сканирования каналов или групп каналов в последовательности, определяемой списком сканирования, соответствующим текущему каналу или группе каналов.

Ваша радиостанция поддерживает до 250 списков сканирования, каждый из которых может содержать до 16 участников.

Каждый список сканирования может одновременно включать и аналоговые, и цифровые каналы.

Функции редактирования списков сканирования включают добавление и удаление каналов, а также присвоение им приоритетов.

Слева от псевдонима участника появится значок **приоритета**, если эта установка задана. Значок указывает, в какой список каналов включен этот участник — "Приоритет 1" или "Приоритет 2". В вашем списке сканирования не может быть несколько каналов с установленными уровнями "Приоритет 1" или "Приоритет 2". Значок **приоритета** не отображается, если текущей настройкой приоритета является **Нет**.



### 7.6.1

## Просмотр пунктов списка сканирования



Для просмотра пунктов списка сканирования выполните следующие действия.

- 1 Нажмите  для доступа к меню.



---

- 2 Нажмите  или  для выбора элемента Сканир. Нажмите  для выбора.

---

- 3 Нажмите  или  для выбора элемента Список сканирования. Нажмите  для выбора.

---



- 4 Нажмите  или  для просмотра участников списка.

### 7.6.2



## Добавление нового пункта в список сканирования

Для добавления нового пункта в список сканирования выполните следующие действия.

- 1 Нажмите  для доступа к меню.

2 Нажмите  или  для выбора элемента Сканир. Нажмите  для выбора.



---

3 Нажмите  или  для выбора элемента Список сканирования. Нажмите  для выбора.



---

4 Нажмите  или  для выбора элемента Добав. пункт. Нажмите  для выбора.

---







5 Нажмите  или  для выбора нужного псевдонима или идентификатора. Нажмите  для выбора.

---

6 Нажмите  или  для выбора нужного уровня приоритета. Нажмите  для выбора. На дисплее появится мини-уведомление об успешном выполнении действия, а затем сообщение Доб-ть друг. ?.

---

7 Выполните одно из следующих действий:

- Чтобы добавить пункт, нажмите  или  для выбора элемента Да. Нажмите  для выбора. Повторите шаги шаг5 и шаг6.
  - Чтобы сохранить текущий список, нажмите  или  для выбора элемента Нет. Нажмите  для выбора.
- 



### 7.6.3

## Удаление пункта из списка сканирования

Для удаления пунктов из списка сканирования выполните следующие действия.



1 Нажмите  для доступа к меню.



---



2 Нажмите  или  для выбора элемента Сканир. Нажмите  для выбора.

---









3 Нажмите  или  для выбора элемента списка сканирования. Нажмите  для выбора.

4 Нажмите  или  для выбора нужного псевдонима или идентификатора. Нажмите  для выбора.

5 Нажмите  или  для выбора элемента Удалить. Нажмите  для выбора.  
На дисплее появится сообщение Удалить запись?.

6 Выполните одно из следующих действий:

- Чтобы удалить пункт, нажмите  или  для выбора элемента Да. Нажмите  для выбора.  
На дисплее появится мини-уведомление об успешном выполнении действия.

- Чтобы вернуться к предыдущему экрану, нажмите  или  для выбора элемента Нет. Нажмите  для выбора.

7 Повторяйте шаги с шаг4 по шаг6, чтобы удалить другие пункты.



8 Завершив удаление псевдонимов или идентификаторов, вернитесь на главный экран с помощью длительного нажатия .

#### 7.6.4

### Установка приоритетности пунктов списка сканирования

Для установки приоритетности пунктов списка сканирования выполните следующие действия.

1 Нажмите  для доступа к меню.

2 Нажмите  или  для выбора элемента Сканир. Нажмите  для выбора.

- 3 Нажмите  или  для выбора элемента

Список сканирования. Нажмите  для выбора.

---

- 4 Нажмите  или  для выбора нужного

псевдонима или идентификатора. Нажмите  для выбора.

---

- 5 Нажмите  или  для выбора элемента

Ред. приоритет. Нажмите  для выбора.

---

- 6 Нажмите  или  для выбора нужного

уровня приоритета. Нажмите  для выбора.

На дисплее появится мини-уведомление об успешном выполнении действия, после чего откроется предыдущий экран. Значок **приоритета** появится слева от псевдонима участника.

---

## Сканирование

При запуске сканирования радиостанция начнет циклически сканировать запрограммированный для текущего канала список сканирования на наличие голосовой активности.

Существует два типа сканирования:

### Полное сканирование каналов (ручное)

Радиостанция сканирует все каналы или группы каналов из списка сканирования. В зависимости от настроек радиостанция может автоматически начать сканирование с последнего сканированного "активного" канала или группы каналов, а также с канала, на котором было инициировано сканирование.

### Автосканирование (автоматическое)

Радиостанция начинает сканирование автоматически при выборе вами канала или группы

каналов, для которых активировано автосканирование.



#### ПРИМЕЧАНИЕ:

При настройке функции **получения сообщений в режиме сканирования** радиостанция может принимать групповые сообщения не с домашних каналов. Радиостанция может отвечать на групповые сообщения на домашнем канале, но не может отвечать на не домашних каналах. Для получения дополнительной информации обратитесь к дилеру или системному администратору.

### 7.7.1



## Включение и выключение функции сканирования

Для включения или выключения функции сканирования выполните следующие действия.

- 1 Поверните **ручку выбора каналов**, чтобы выбрать канал, запрограммированный с помощью списка сканирования.
- 
- 2 Нажмите  для доступа к меню.
- 

- 3 Нажмите  или  для выбора элемента Сканир. Нажмите  для выбора.
- 

- 4 Нажмите  или  для выбора элемента Сост. скан. Нажмите  для выбора.
- 

- 5 Нажмите  или , чтобы выделить требуемое состояние сканирования, и нажмите  для выбора.
- 

Если сканирование включено:

- На дисплее появится сообщение **Скан. вкл.** и значок **сканирования**.
- Светодиодный индикатор начнет мигать желтым цветом.

Если сканирование выключено:

- На дисплее появится сообщение **Скан. выкл.**
- Значок **сканирования** исчезнет.
- Светодиодный индикатор погаснет.

## 7.7.2

## Ответ на передачу во время сканирования

При выполнении сканирования радиостанция останавливается на канале или группе, где обнаруживает активность. Радиостанция остается на этом канале в течение запрограммированного периода времени, называемого "паузой" сканирования. Для ответа на передачу во время сканирования выполните следующие действия.

- 1  Если включена функция индикации свободного канала, то в момент отпускания кнопки **РТТ** на передающей радиостанции вы услышите короткий тональный сигнал оповещения, уведомляющий о том, что канал свободен и можно отвечать. Во время паузы нажмите кнопку **РТТ**.

Загорится зеленый светодиодный индикатор.

- 2 Выполните одно из следующих действий:
  - Дождитесь окончания тонального сигнала разрешения разговора (если он включен), а затем четко говорите в микрофон.

-  Дождитесь окончания вспомогательного тонального сигнала **РТТ** (если он включен), а затем четко говорите в микрофон.

- 3 Для прослушивания отпустите кнопку **РТТ**.

Если пользователь не отвечает до окончания паузы, радиостанция продолжит сканировать другие каналы или группы.

## 7.7.3

## Удаление мешающих каналов

Если по какому-либо каналу (т. н. "мешающему" каналу) постоянно поступают нежелательные вызовы или шумы, можно временно убрать этот канал из списка сканирования. Эта функция не применима к текущему выбранному каналу. Для удаления мешающего канала выполните следующие действия.

- 1 Если радиостанция "фиксируется" на нежелательном или мешающем канале, нажмите запрограммированную кнопку **удаления мешающего канала** и удерживайте ее, пока не услышите тональный сигнал.

- Отпустите запрограммированную кнопку **удаления мешающего канала**.

Мешающий канал будет удален.

---

#### 7.7.4

### Восстановление мешающих каналов

Для восстановления удаленного мешающего канала выполните следующие действия.

Выполните одно из следующих действий:

- Выключите и снова включите питание радиостанции.
  - Выключите и снова включите сканирование с помощью запрограммированной кнопки **сканирования** или из меню.
  - Смените канал с помощью **ручки выбора каналов**.
- 

#### 7.8



### Выборочное сканирование

Выборочное сканирование обеспечивает широкую зону покрытия там, где несколько базовых станций передают идентичную информацию на разных аналоговых каналах.

Радиостанция сканирует аналоговые каналы разных базовых станций и с помощью системы выбора определяет наиболее сильный принимаемый сигнал. Определив самый сильный сигнал, радиостанция начинает получать передачи с соответствующей базовой станции.

Во время выборочного сканирования мигает желтый светодиодный индикатор, и на дисплее появляется значок **выборочного сканирования**.

Чтобы ответить на передачу во время выборочного сканирования, см. раздел [Ответ на передачу во время сканирования на стр. 80](#).

#### 7.9

### Настройки контактов

Список контактов — это адресная книга вашей радиостанции. Каждый пункт соответствует псевдониму

или идентификатору, который используется для инициирования вызова. Пункты сортируются в алфавитном порядке.

Каждый пункт, в зависимости от контекста, привязан к определенному типу вызова: групповой вызов, частный вызов, общий вызов, вызов на ПК и вызов диспетчера.

Вызов на ПК и вызов диспетчера сопровождаются передачей данных. Они требуют использования соответствующих программных приложений. Для получения дополнительной информации см. документацию по приложениям для передачи данных.



### **ПРИМЕЧАНИЕ:**

Перед каждой цифровой клавишей, назначенной для пункта, стоит галочка. Если флажок стоит перед элементом *Пусто*, это означает, что записи не назначена ни одна цифровая клавиша.

Радиостанция поддерживает два списка контактов: один для аналоговых контактов и один для цифровых контактов. В каждом списке может быть до 500 пунктов.

В каждом пункте списка контактов отображается следующая информация.

- Тип вызова
- Псевдоним вызова

- ИД вызова



### **ПРИМЕЧАНИЕ:**

В списке цифровых контактов можно добавлять и редактировать идентификаторы абонентов. Функция удаления идентификаторов абонентских терминалов доступна только для дилера.

В списке аналоговых контактов можно только просматривать идентификаторы абонентов, редактировать идентификаторы абонентов и выполнять оповещение о вызове. Функции добавления и удаления доступны только для дилера.

Если для канала активирована функция конфиденциальности, то на нем можно выполнять групповые, частные и общие вызовы с шифрованием. Вызываемая радиостанция сможет дешифровать передачу, только если ее секретный ключ или значение ключа и идентификатор ключа совпадают с соответствующими параметрами вашей радиостанции.



## 7.9.1

## Выполнение группового вызова с помощью списка контактов



Для выполнения группового вызова на радиостанции с помощью списка контактов выполните следующие действия.

- 1 Нажмите  для доступа к меню.

---

- 2 Нажмите  или  для выбора элемента **Контакты**. Нажмите  для выбора.

---

- 3 Нажмите  или  для выбора нужного псевдонима или идентификатора.

---

- 4 Нажмите кнопку **РТТ** для выполнения вызова. Загорится зеленый светодиодный индикатор.

---

- 5 Выполните одно из следующих действий:
  - Дождитесь окончания тонального сигнала разрешения разговора (если он включен), а затем четко говорите в микрофон.

-  Дождитесь окончания вспомогательного тонального сигнала **РТТ** (если он включен), а затем четко говорите в микрофон.

### 6 Для прослушивания отпустите кнопку **РТТ**.







При ответе любого пользователя из группы светодиодный индикатор начнет мигать зеленым цветом. На дисплее отобразится значок **группового вызова**, псевдоним или идентификатор группы, а также псевдоним или идентификатор передающей радиостанции.

### 7 Если включена функция индикации свободного канала, то в момент отпускания кнопки **РТТ** на передающей радиостанции вы услышите короткий тональный сигнал оповещения, уведомляющий о том, что канал свободен и можно отвечать. Нажмите кнопку **РТТ** для ответа на вызов.

Если голосовая активность отсутствует в течение запрограммированного периода времени, вызов будет завершен.

## 7.9.2

## Выполнение частного вызова с помощью списка контактов

- 1 Нажмите  для доступа к меню.
- 2 Нажмите  или  для выбора элемента **Контакты**. Нажмите  для выбора.
- 3 Нажмите  или  для выбора нужного псевдонима или идентификатора. Нажмите  для выбора.
- 4 Нажмите кнопку **РТТ** для выполнения вызова. Загорится зеленый светодиодный индикатор. На дисплее отобразится псевдоним получателя.
- 5 Дождитесь окончания тонального сигнала разрешения разговора (если он включен), а затем четко говорите в микрофон.

- 6 Для прослушивания отпустите кнопку **РТТ**.

На дисплее появится псевдоним или идентификатор передающего пользователя.

- 7  Если включена функция индикации свободного канала, то в момент отпускания кнопки **РТТ** на передающей радиостанции вы услышите короткий тональный сигнал оповещения, уведомляющий о том, что канал свободен и можно отвечать. Нажмите кнопку **РТТ** для ответа на вызов.

Если голосовая активность отсутствует в течение запрограммированного периода времени, вызов будет завершен. Прозвучит тональный сигнал. На дисплее отобразится сообщение **Вызов завершен**.

## 7.9.3

## Настройка контакта по умолчанию

Для настройки контакта по умолчанию выполните следующие действия.

- 1 Нажмите  для доступа к меню.



2 Нажмите  или  для выбора элемента

Контакты. Нажмите  для выбора.

---

3 Нажмите  или  для выбора нужного

псевдонима или идентификатора. Нажмите  для выбора.

---

4 Нажмите  или  для выбора элемента

По умолч. Нажмите  для выбора.

Прозвучит тональный сигнал успешного действия. На дисплее появится мини-уведомление об успешном выполнении действия. Рядом с выбранным псевдонимом или идентификатором по умолчанию появится значок ✓.

---

## Настройки сигналов вызова

Данная настройка позволяет настраивать конфигурацию вызовов или звуковые сигналы текстовых сообщений.

### 7.10.1

## Активация и деактивация сигналов вызова для оповещения о вызове

1 Нажмите  для доступа к меню.

---

2 Нажмите  или  для выбора элемента

Утилиты. Нажмите  для выбора.

---

3 Нажмите  или  для выбора элемента

Параметры р/с. Нажмите  для выбора.

---



4 Нажмите  или  для выбора элемента

Тоны/опов. Нажмите  для выбора.

---

5 Нажмите  или  для выбора элемента  
Сигналы выз.. Нажмите  для выбора.

---

6 Нажмите  или  для выбора элемента  
Опов. о выз. Нажмите  для выбора.

---

4 Нажмите  или  для выбора элемента  
Тоны/опов. Нажмите  для выбора.

---

5 Нажмите  или  для выбора элемента  
Сигналы выз.. Нажмите  для выбора.

---

6 Нажмите  или  для выбора элемента  
Частн. вызов. Нажмите  для выбора.

Если сигналы частных вызовов активированы, на дисплее рядом с сообщением Вкл. появится значок ✓ .

Если сигналы частных вызовов деактивированы, на дисплее рядом с сообщением Выкл. появится значок ✓ .

---

### 7.10.2

## Активация и деактивация сигналов вызова для частных вызовов



Для активации или деактивации сигналов вызова для частных вызовов выполните следующие действия.

1 Нажмите  для доступа к меню.

---

2 Нажмите  или  для выбора элемента  
Утилиты. Нажмите  для выбора.

---

3 Нажмите  или  для выбора элемента  
Параметры р/с. Нажмите  для выбора.

---



## 7.10.3

## Активация и деактивация сигналов вызова для выборочных вызовов



Для активации или деактивации сигналов вызова для выборочных вызовов выполните следующие действия.

- 1 Нажмите  для доступа к меню.



---

- 2 Нажмите  или  для выбора элемента Утилиты. Нажмите  для выбора.



---

- 3 Нажмите  или  для выбора элемента Параметры р/с. Нажмите  для выбора.



---







- 4 Нажмите  или  для выбора элемента Тоны/опов. Нажмите  для выбора.

---

- 5 Нажмите  или  для выбора элемента Сигналы выз.. Нажмите  для выбора.

---

- 6 Нажмите  или  для выбора элемента Выбор. вызов. Нажмите  для выбора.  
На дисплее появится значок ✓ и текущий тональный сигнал.

- 7 Выполните одно из следующих действий:
  - Нажмите  или  для выбора нужного тонального сигнала. Нажмите  для выбора. На дисплее появится значок ✓ и выбранный тональный сигнал.
  - Нажмите  или  для выбора элемента Выкл.. Нажмите  для выбора. Если сигналы вызова ранее были активированы, на дисплее появится значок ✓ рядом с сообщением Выкл..  
Если сигналы вызова ранее не были активированы, на дисплее не появится значок ✓ рядом с сообщением Выкл..



## 7.10.4

## Активация и деактивация сигналов вызова для текстовых сообщений



Для активации или деактивации сигналов вызова для текстовых сообщений выполните следующие действия.

- 1 Нажмите  для доступа к меню.



---

- 2 Нажмите  или  для выбора элемента **Утилиты**. Нажмите  для выбора.



---

- 3 Нажмите  или  для выбора элемента **Параметры р/с**. Нажмите  для выбора.



---

- 4 Нажмите  или  для выбора элемента **Тоны/опов.** Нажмите  для выбора.







---

- 5 Нажмите  или  для выбора элемента **Сигналы выз.** Нажмите  для выбора.

---

- 6 Нажмите  или  для выбора элемента **Текст. сообщ.** Нажмите  для выбора.  
На дисплее появится значок ✓ и текущий тональный сигнал.

### 7 Выполните одно из следующих действий:

- Нажмите  или  для выбора нужного тонального сигнала. Нажмите  для выбора. На дисплее появится значок ✓ и выбранный тональный сигнал.
- Нажмите  или  для выбора элемента **Выкл.**. Нажмите  для выбора. Если сигналы вызова ранее были активированы, на дисплее появится значок ✓ рядом с сообщением **Выкл.**.  
Если сигналы вызова ранее не были активированы, на дисплее не появится значок ✓ рядом с сообщением **Выкл.**.



## 7.10.5

**Назначение типа звонка**



Радиостанцию можно запрограммировать на включение одного из одиннадцати заранее заданных сигналов вызова при поступлении оповещения о частном или обычном вызове, а также текстового сообщения от определенного контакта. Сигналы вызова будут воспроизводиться при перемещении по списку.

- 1 Нажмите  для доступа к меню.



---

- 2 Нажмите  или  для выбора элемента **Контакты**. Нажмите  для выбора.  
Пункты сортируются в алфавитном порядке.

---

- 3 Нажмите  или  для выбора нужного псевдонима или идентификатора. Нажмите  для выбора.



---

- 4 Нажмите  или  для выбора элемента **Просм/Ред**. Нажмите  для выбора.

---

- 5 Нажимайте , пока на дисплее не появится меню **Звонок**.  
Текущий тональный сигнал отмечен значком ✓.

---

- 6 Нажмите  или  для выбора нужного тонального сигнала. Нажмите  для выбора.  
На дисплее появится сообщение **Контакт сохран.**

---

## 7.10.6

**Выбор типа оповещения о вызове****ПРИМЕЧАНИЕ:**

Программируемая кнопка **типа звонка оповещения** назначается дилером или системным администратором. Чтобы узнать запрограммированные настройки радиостанции, обратитесь к дилеру или системному администратору.

Радиостанцию можно запрограммировать на один предустановленный вибровывоз. Если элемент "Все тоны" деактивирован, радиостанция отобразит значок "Все тоны без звука". Если элемент "Все тоны" активирован, отобразится значок соответствующего типа сигнала оповещения.

Радиостанция подает однократный сигнал вибровывоза в случае кратковременного типа тонального сигнала.





Радиостанция подает повторяющийся сигнал вибровывоза в случае повторяющегося типа звонка.

При использовании режима "Звонок и вибрация" радиостанция подаст определенный тип звонка в случае любой входящей передачи (например, оповещение о вызове или сообщение). Он звучит как тональный сигнал успешного действия или пропущенный вызов.

Для радиостанций с аккумуляторами, которые поддерживают функцию вибрации и которые закреплены на поясном зажиме с функцией вибрации, доступными типами звонка оповещения являются: "Бесшумный", "Звонок", "Вибрация" и "Звонок и вибрация".

Для радиостанций с аккумуляторами, которые не поддерживают функцию вибрации и которые закреплены на поясном зажиме с функцией вибрации, автоматически устанавливается тип звонка оповещения "Звонок". Доступными вариантами типа звонка оповещения являются "Бесшумный" и "Звонок".

Чтобы выбрать тип сигнала оповещения, выполните одно из следующих действий.

- Нажмите запрограммированную кнопку **Тип сигнала оповещения** для доступа к меню "Тип сигнала оповещения".
  - а. Нажмите  или , чтобы выделить элемент Звонок, Вибрация, Звонок и вибр или Бесшум, затем нажмите  для выбора.
- Доступ к этой функции можно получить в меню.
  - а. Нажмите  для доступа к меню.

- b. Нажмите  или , чтобы выделить элемент **Утилиты**, затем нажмите  для выбора.
- c. Нажмите  или , чтобы выделить элемент **Параметры р/с**, затем нажмите  для выбора.
- d. Нажмите  или , чтобы выделить элемент **Тоны/опов.**, затем нажмите  для выбора.
- e. Нажмите  или , чтобы выделить элемент **Тип сигнала оповещения**, затем нажмите  для выбора.
- f. Нажмите  или , чтобы выделить элемент **Звонок, Вибрация, Звонок и вибр** или **Бесшум**, затем нажмите  для выбора.

## 7.10.7

## Настройка типа вибрации



















### ПРИМЕЧАНИЕ:

Программируемая кнопка **типа вибрации** назначается дилером или системным администратором. Чтобы узнать запрограммированные настройки радиостанции, обратитесь к дилеру или системному администратору.

Параметр "Тип вибрации" включен, если к радиостанции с аккумулятором, поддерживающей функцию вибрации, прикреплен поясной зажим с функцией вибрации.

Чтобы настроить тип вибрации, выполните одно из следующих действий.

- Нажмите запрограммированную кнопку **Тип вибрации** для доступа к меню "Тип вибрации".
  - a. Нажмите  или , чтобы выделить элемент **Краткая, Средний или Долгая**, затем нажмите  для выбора.
- Доступ к этой функции можно получить в меню.
  - a. Нажмите  для доступа к меню.

- b. Нажмите  или , чтобы выделить элемент Утилиты, затем нажмите  для выбора.
- c. Нажмите  или , чтобы выделить элемент Параметры р/с, затем нажмите  для выбора.
- d. Нажмите  или , чтобы выделить элемент Тоны/опов., затем нажмите  для выбора.
- e. Нажмите  или , чтобы выделить элемент Тип вибрации, затем нажмите  для выбора.
- f. Нажмите  или , чтобы выделить элемент Краткая, Средний или Долгая, затем нажмите  для выбора.

## 7.10.8

## Оповещение с нарастающей громкостью

Ваш дилер может запрограммировать радиостанцию на непрерывное оповещение пользователя, когда он не отвечает на радиовывоз. При этом громкость тонального сигнала оповещения постепенно автоматически повышается. Эта функция называется оповещением с нарастающей громкостью.

## 7.11

## Динамический псевдоним вызывающего абонента

Эта функция позволяет настраивать псевдоним вызывающего абонента в радиостанции.

Во время вызова на принимающей радиостанции отображается псевдоним вызывающего абонента передающей радиостанции.

В списке псевдонимов вызывающих абонентов может храниться до 500 псевдонимов вызывающих абонентов передающей радиостанции. Из списка псевдонимов вызывающих абонентов можно просматривать и выполнять частные вызовы. При выключении радиостанции история получения псевдонимов



вызывающих абонентов удаляется из списка псевдонимов вызывающих абонентов.



### 7.11.1

## Просмотр списка псевдонимов вызывающих абонентов



Просмотреть сведения о псевдониме вызывающего абонента можно в списке псевдонимов вызывающих абонентов.

- 1 Нажмите  для доступа к меню.

---

- 2 Нажмите  или , чтобы перейти к пункту Псевдонимы выз. абон. Нажмите  для выбора.

---

- 3 Нажмите  или  для выбора предпочитаемого списка. Нажмите  для выбора.

---

- 4 Нажмите  или  для выбора элемента Дет. данные. Нажмите  для выбора.
- 



### 7.11.2

## Инициирование частного вызова из списка псевдонимов вызывающих абонентов



Инициировать частный вызов можно из списка псевдонимов вызывающих абонентов.

- 1 Нажмите  для доступа к меню.

---

- 2 Нажмите  или , чтобы перейти к пункту Псевдонимы выз. абон. Нажмите  для выбора.

---

- 3 Нажмите  или , чтобы выбрать **<требуемый псевдоним вызывающего абонента>**.

---

- 4 Для вызова нажмите и удерживайте кнопку **РТТ**.
- 

## 7.12

## Функции журнала вызовов

Радиостанция ведет учет всех недавних исходящих, отвеченных и пропущенных частных вызовов. Журнал вызовов позволяет просматривать недавние вызовы и управлять ими.



В зависимости конфигурации системы радиостанции журналы вызовов могут содержать оповещения о пропущенных вызовах. В каждом списке вызовов можно выполнять следующие операции:



- Удаление вызова
- Просмотр информации

## 7.12.1

### Просмотр недавних вызовов

- 1 Нажмите  для доступа к меню.
- 



- 2 Нажмите  или  для выбора элемента Журн. выз.. Нажмите  для выбора.
- 

- 3 Нажмите  или  для выбора предпочитаемого списка. Доступны следующие варианты Пропущен., Отвечен. и Исходящие.

Нажмите  для выбора.

На дисплее появится самый последний пункт.





---



- 4 Нажмите  или  для просмотра списка. При нажатии на кнопку **РТТ** радиостанция выполнит вызов с использованием псевдонима или идентификатора, отображаемого в данный момент на экране.
- 



## 7.12.2



### Удаление вызовов из списка вызовов

Для удаления вызова из списка вызовов выполните следующие действия.





- 1 Нажмите  для доступа к меню.
- 
- 2 Нажмите  или  для выбора элемента Журн. выз.. Нажмите  для выбора.
- 

- 3 Нажмите  или  для выбора нужного списка. Нажмите  для выбора.
- Если список пуст:
- Прозвучит тональный сигнал.
  - На дисплее появится сообщение Список пуст.
- 

- 4 Нажмите  или  для выбора нужного псевдонима или идентификатора. Нажмите  для выбора.
- 

- 5 Нажмите  или  для выбора элемента Удалить пункт?. Нажмите  для выбора.
- 





- 6 Выполните одно из следующих действий:

- Чтобы удалить пункт, нажмите  для выбора элемента Да. На дисплее появится сообщение Пункт удален.
  - Нажмите  или  для выбора элемента Нет. Нажмите  для выбора. Радиостанция вернется к предыдущему экрану.
- 



### 7.12.3



## Просмотр деталей списка вызовов

Для просмотра информации о вызове выполните следующие действия.

- 1 Нажмите  для доступа к меню.
- 
- 2 Нажмите  или  для выбора элемента Журн. выз.. Нажмите  для выбора.
-

3 Нажмите  или  для выбора нужного списка. Нажмите  для выбора.

4 Нажмите  или  для выбора нужного псевдонима или идентификатора. Нажмите  для выбора.

5 Нажмите  или  для выбора элемента Дет. данные. Нажмите  для выбора.  
На дисплее отобразятся подробные данные вызова.

## 7.13

### Функция оповещения о вызове

Функция оповещения о вызове позволяет оповестить пользователя определенной радиостанции о необходимости вызвать вас.

Эту функцию можно использовать, только если абоненту присвоен псевдоним или идентификатор. Доступ к функции осуществляется в меню через список

контактов или с помощью запрограммированной кнопки **доступа одним нажатием**.

#### 7.13.1

### Ответ на оповещение о вызове

При получении оповещения о вызове:

- Прозвучит повторяющийся тональный сигнал.
- Светодиодный индикатор начнет мигать желтым цветом.
- На дисплее появится список уведомлений, содержащий оповещения о вызове с псевдонимом или идентификатором вызывающей радиостанции.

В зависимости от конфигурации, выбранной дилером или системным администратором, можно ответить на оповещение о вызове, выполнив следующие действия.

- Нажмите кнопку **РТТ** для выполнения частного вызова, чтобы ответить непосредственно вызывающему абоненту.
- Нажмите кнопку **РТТ** для поддержания связи с разговорной группой.

Оповещение о вызове будет перемещено в журнал пропущенных вызовов, доступный в меню журнала вызовов. На вызов абонента можно ответить из журнала пропущенных вызовов.



Для получения дополнительной информации см. разделы [Список уведомлений на стр. 140](#) и [Функции журнала вызовов на стр. 94](#).

### 7.13.2



## Выполнение оповещения о вызове с помощью списка контактов

- 1 Нажмите  для доступа к меню.

---

- 2 Нажмите  или  для выбора элемента **Контакты**. Нажмите  для выбора.

---

- 3 Нажмите  или  для выбора нужного псевдонима или идентификатора. Нажмите  для выбора.

- 4 Нажмите  или  для выбора элемента **Опов. о выз.** Нажмите  для выбора.

На дисплее появятся сообщение **Опов. о выз** и псевдоним или идентификатор абонента. Загорится зеленый светодиодный индикатор.

- 5 Дождитесь подтверждения.
  - При получении подтверждения на дисплее появится мини-уведомление об успешном выполнении действия.
  - Если подтверждение не получено, на дисплее появится мини-уведомление о неуспешном выполнении действия.

### 7.13.3

## Выполнение оповещения о вызове

Для выполнения оповещения о вызове выполните следующие действия.

- 1 Нажмите запрограммированную кнопку **доступа одним нажатием**.

На дисплее появятся сообщение **Опов. о выз** и псевдоним или идентификатор абонента. Загорится зеленый светодиодный индикатор.

- 2 Дождитесь подтверждения.

При получении подтверждения оповещения о вызове на дисплее появится мини-уведомление об успешном выполнении действия.

В случае неполучения подтверждения оповещения о вызове на дисплее появится мини-уведомление о неуспешном выполнении действия.

## 7.14

### Беззвучный режим

Режим без звука предоставляет возможность отключить все звуковые уведомления на радиостанции.

После активации беззвучного режима звук всех звуковых уведомлений отключается, кроме функций с

высоким уровнем приоритета, например связанные с режимом экстренной связи.

После выхода из беззвучного режима радиостанция может воспроизводить входящие звуковые сигналы и аудиопередачи.



#### **ВАЖНО:**

Одновременно можно включить только функцию переворота экраном вниз или оповещения о внезапной потере работоспособности (Map Down). Обе функции не могут работать параллельно.

## 7.14.1

### Включение режима без звука

Для включения режима без звука выполните следующие действия.

Для доступа к этой функции можно использовать программируемую кнопку **режима без звука**.

При включении режима без звука происходит следующее.

- Прозвучит тональный сигнал успешного действия.
- На дисплее появится сообщение **Беззв. реж. вкл.**

- Светодиодный индикатор красного цвета начинает мигать и продолжает мигать до выхода из режима без звука.
- На дисплее на главном экране отображается значок **режима без звука**.
- Звук радиостанции выключается.
- Таймер режима без звук начинает обратный отсчет в зависимости от заданного временного интервала.

#### 7.14.2

### Настройка таймера режима без звука

Функцию режима без звука можно включить, предварительно настроив таймер режима без звука на определенный временной интервал.



Продолжительность таймера настраивается в меню радиостанции в диапазоне 0,5–6 часов. Выход из режима без звука происходит после окончания действия таймера.

Если значение длительности таймера установить на "0", радиостанция будет оставаться в режиме без звука



неопределенное количество времени до нажатия запрограммированной кнопки **режима без звука**.

- 1 Нажмите  для доступа к меню.



---

- 2 Нажмите  или  для выбора элемента Утилиты. Нажмите  для выбора.



---

- 3 Нажмите  или  для выбора элемента Параметры р/с. Нажмите  для выбора.

---

- 4 Нажмите  или  для выбора элемента Тайм. беззв. Нажмите  для выбора.

---

- 5 Нажмите  или  для изменения числового значения каждой цифры, и нажмите .

---

## 7.14.3

## Выход из режима без звука

Выход из этого режима выполняется автоматически после окончания таймера режима без звука.

Для выхода из режима без звука вручную можно выполнить следующие действия.

- Нажмите запрограммированную кнопку **режима без звука**.
- Выберите любую запись и нажмите **РТТ**.

При отключении режима без звука происходит следующее.

- Прозвучит тональный сигнал неуспешного действия.
- На дисплее появится сообщение *Беззв. реж. выкл.*
- Светодиодный индикатор красного цвета перестает мигать и отключается.
- Значок **режима без звука** пропадает с главного экрана.
- Звук на радиостанции включается, состояние динамика восстанавливается.

- Если действие таймера не окончено, таймер режима без звука останавливается.

**ПРИМЕЧАНИЕ:**

Режим без звука также активируется, если пользователь осуществляет голосовую передачу или переключается на незапрограммированный канал.

## 7.15

## Экстренный режим

Экстренный сигнал оповещения служит для уведомления о чрезвычайных обстоятельствах. Экстренный сигнал оповещения можно подать в любой момент, при любых обстоятельствах и даже при наличии активности на текущем канале.

Дилер может установить длительность нажатия запрограммированной кнопки **экстренного режима**, кроме длительного нажатия, которое аналогично для всех кнопок.

**Короткое нажатие**

Продолжительность – от 0,05 секунды до 0,75 секунды.



**Длительное нажатие**

Продолжительность – от 1,00 секунды до 3,75 секунды.

За кнопкой **экстренного режима** закреплена функция включения/выключения экстренного режима. Для получения сведений о назначении кнопки **экстренного режима** обратитесь к дилеру.

**ПРИМЕЧАНИЕ:**

Короткое нажатие кнопки **экстренного режима** инициирует запуск экстренный режим, а длительное нажатие той же кнопки позволяет радиостанции выйти из экстренного режима.

Длительное нажатие кнопки **экстренного режима** инициирует запуск экстренный режим, а короткое нажатие той же кнопки позволяет радиостанции выйти из экстренного режима.

Данная радиостанция позволяет посылать экстренные сигналы оповещения трех типов.

- Экстренный сигнал оповещения
- Экстренный сигнал с вызовом
- Экстренный сигнал оповещения с последующей передачей голосового вызова 

**ПРИМЕЧАНИЕ:**

Только один из указанных экстренных сигналов оповещения может быть назначен запрограммированной кнопке **экстренного режима**.

Кроме того, каждый сигнал оповещения имеет следующие типы:

**Обычный**

Передача сигнала оповещения сопровождается звуковой и/или визуальной индикацией.

**Тихий**

Передача сигнала оповещения не сопровождается звуковой или визуальной индикацией. Радиостанция принимает вызов без воспроизведения звука через динамик, пока не завершится передача в режиме *"горячего микрофона"* и пользователь не нажмет кнопку РТТ.

**Беззвучный с голосом**

Передача сигнала оповещения не сопровождается звуковой или визуальной индикацией, но звук всех входящих вызовов поступает через динамик радиостанции. Если функция *"горячего микрофона"* активирована, звук входящих вызовов поступает через динамик радиостанции после того, как завершается период передачи в режиме *"горячего*

*микрофона*". Индикация появится только после того, как пользователь нажмет кнопку **РТТ**.

### 7.15.1

## Отправка экстренного сигнала оповещения

Данная функция позволяет отправлять неголосовой экстренный сигнал оповещения, который инициирует индикацию оповещения для группы радиостанций. Если на радиостанции выбран тип экстренного режима "Бесшумный", во время работы в экстренном режиме радиостанция не будет отображать звуковые или визуальные индикаторы.

Для отправки экстренного сигнала оповещения выполните следующие действия.

- 1 Нажмите запрограммированную кнопку **включения экстренного режима**.

Далее возможен один из следующих результатов:

- На дисплее появится сообщение *Сигн. пер.* и псевдоним получателя.

-  На дисплее появится сообщение *Пер. телегр.* и псевдоним получателя.

Загорится зеленый светодиодный индикатор. Появится значок **экстренного режима**.



### ПРИМЕЧАНИЕ:

Если данная функция запрограммирована, прозвучит тональный сигнал экстренного поиска. Тональный сигнал не звучит, когда радиостанция выполняет передачу или прием голосовых данных, и отключается при выходе из экстренного режима. Тональный сигнал экстренного поиска можно запрограммировать с помощью CPS.

- 
- 2 Дождитесь подтверждения.

В случае успешного выполнения:

- Прозвучит тональный сигнал экстренного режима.
- Светодиодный индикатор начнет мигать красным.
- На дисплее появится сообщение *Сигн. отпр.*

Если, несмотря на все повторные попытки, отправка экстренного сигнала оповещения не будет выполнена:

- Прозвучит тональный сигнал.
- На дисплее появится сообщение **Сиг. не получ.**

Радиостанция выйдет из режима экстренного сигнала оповещения и вернется к главному экрану.

Для отправки экстренного сигнала оповещения с вызовом выполните следующие действия.

- 1 Нажмите запрограммированную кнопку **включения экстренного режима**.

Произойдет следующее:

- На дисплее появится сообщение **Пер. телегр.** и псевдоним получателя.

Загорится зеленый светодиодный индикатор. Появится значок **экстренного режима**.



#### **ПРИМЕЧАНИЕ:**

Если данная функция запрограммирована, прозвучит тональный сигнал экстренного поиска. Тональный сигнал не звучит, когда радиостанция выполняет передачу или прием голосовых данных, и отключается при выходе из экстренного режима. Тональный сигнал экстренного поиска может быть запрограммирован дилером или системным администратором.

#### 7.15.2

### **Отправка экстренного сигнала оповещения с вызовом**

Данная функция позволяет отправлять группе радиостанций экстренный сигнал оповещения с вызовом. После подтверждения получения сигнала радиостанцией, входящей в группу, эта группа радиостанций может поддерживать связь на запрограммированном экстренном канале.

**2** Дождитесь подтверждения.

В случае успешного выполнения:

- Прозвучит тональный сигнал экстренного режима.
- Светодиодный индикатор начнет мигать красным.
- На дисплее появится сообщение *Сигн. отпр.*
- Когда на дисплее появится сообщение *Экст. сист.* и псевдоним группы назначения, радиостанция перейдет в режим экстренного вызова.

---

**3** Нажмите кнопку **РТТ** для выполнения вызова.

Загорится зеленый светодиодный индикатор. На дисплее появится значок **группового вызова**.

---

**4** Выполните одно из следующих действий:

- Дождитесь окончания тонального сигнала разрешения разговора (если он включен), а затем четко говорите в микрофон.

-  Дождитесь окончания вспомогательного тонального сигнала **РТТ** (если он включен), а затем четко говорите в микрофон.

---

**5** Для прослушивания отпустите кнопку **РТТ**.

- 6**  Если включена функция индикации свободного канала, то в момент отпускания кнопки **РТТ** на передающей радиостанции вы услышите короткий тональный сигнал оповещения, уведомляющий о том, что канал свободен и можно отвечать. Нажмите кнопку **РТТ** для ответа на вызов.

---

**7** Для выхода из экстренного режима после завершения вызова нажмите кнопку **выключения экстренного режима**.

Если пользователь не нажимает кнопку **выключения экстренного режима** для выхода из экстренного режима, светодиодный индикатор начинает мигать красным цветом, а радиостанция остается в экстренном режиме.

Радиостанция вернется к главному экрану.

---

## 7.15.3

## Экстренные сигналы оповещения с последующей голосовой передачей

Данная функция позволяет отправлять группе радиостанций экстренный сигнал оповещения с последующей голосовой передачей. Микрофон радиостанции активируется автоматически, позволяя поддерживать связь с группой радиостанций без нажатия кнопки **РТТ**. Этот режим работы микрофона называется *"горячий микрофон"*.

Если в радиостанции активирован режим экстренного цикла, то повторы периодов *"горячего микрофона"* и приема выполняются в течение заданного времени. В режиме экстренного цикла принимаемые вызовы звучат в динамике радиостанции.

При нажатии кнопки **РТТ** в течение запрограммированного периода приема прозвучит тональный сигнал запрета, означающий, что нужно отпустить кнопку **РТТ**. Радиостанция проигнорирует нажатие кнопки **РТТ** и останется в экстренном режиме.

При нажатии кнопки **РТТ** в режиме *"горячего микрофона"* и удержании ее нажатой после завершения периода передачи в режиме *"горячего*

*микрофона"*, радиостанция продолжит передачу, пока пользователь не отпустит кнопку **РТТ**.

Если подтверждение экстренного сигнала оповещения не будет получено, радиостанция не будет его повторять и напрямую перейдет в режим *"горячего микрофона"*.



### ПРИМЕЧАНИЕ:

Некоторые аксессуары не поддерживают режим *"горячего микрофона"*. Для получения дополнительной информации обратитесь к дилеру или системному администратору.

## 7.15.4

## Отправка экстренного сигнала оповещения с последующей голосовой передачей

- 1 Нажмите запрограммированную кнопку **включения экстренного режима**.

Далее возможен один из следующих вариантов:

- На дисплее появится сообщение *Сигн. пер.* и псевдоним получателя.

Загорится зеленый светодиодный индикатор.  
Появится значок **экстренного режима**.

- 2 Когда на дисплее появится сообщение **Сигнал тревоги передан**, четко говорите в микрофон.

Передача прекращается автоматически в следующих случаях:

- Когда истекает срок циклического повторения режимов *"горячего микрофона"* и приема вызовов (если режим экстренного цикла включен).
- Когда истекает период действия *"горячего микрофона"* (если режим экстренного цикла выключен).

Светодиодный индикатор начнет мигать красным цветом. Радиостанция останется в экстренном режиме.

- 3 Нажмите запрограммированную кнопку **выключения экстренного режима**, чтобы выйти из экстренного режима.

Радиостанция вернется к главному экрану.





#### 7.15.5

### Прием экстренного сигнала оповещения

При поступлении экстренного сигнала оповещения:

- Прозвучит тональный сигнал.
- Светодиодный индикатор начнет мигать красным цветом.
- На дисплее появится значок **экстренного режима** и псевдоним абонента, посылающего экстренный сигнал. Если сигналов несколько, в списке сигналов оповещения отобразятся все псевдонимы отправителей экстренного сигнала.

#### 1 Выполните одно из следующих действий:

- Если принят один сигнал оповещения, нажмите  для просмотра подробных сведений.
- Если принято несколько сигналов оповещения, нажмите  или  для выбора нужного псевдонима и нажмите  для просмотра подробных сведений.

2 Нажмите  для просмотра вариантов действий.

---

3 Нажмите  и выберите вариант Да, чтобы закрыть список оповещений.

---

4 Нажмите  для доступа к меню.

---

5 Для возврата к списку сигналов оповещения выберите элемент `Список сигн..`

---

6 Чтобы вернуться на главный экран, выполните следующие действия:

a Нажмите .

b Нажмите  или  для выбора элемента Да.

c Нажмите  для выбора.

Радиостанция вернется к главному экрану, на котором отобразится значок экстренного режима.

---

## 7.15.6

## Возврат в экстренный режим

Выполните одно из следующих действий.

- Находясь в экстренном режиме, переключитесь на другой канал.



### ПРИМЕЧАНИЕ:

Экстренный режим можно повторно активировать только при включении экстренного сигнала оповещения на новом канале.

- Нажмите запрограммированную кнопку **включения экстренного режима** во время инициирования или передачи экстренного сигнала.
- 

Радиостанция выходит из экстренного режима и повторно иницирует экстренный режим.

## 7.15.7

## Выход из экстренного режима после отправки экстренного сигнала оповещения

Эта функция доступна только для радиостанции, посылающей экстренный сигнал оповещения.

Радиостанция выходит из экстренного режима в следующих случаях:

- Получение подтверждения (только при отправке экстренного сигнала оповещения).
- Завершение числа повторных попыток для отправки сигнала.



### ПРИМЕЧАНИЕ:

Выход из экстренного режима также происходит при выключении питания радиостанции. При последующем включении питания радиостанция не возвращается в экстренный режим.

Для выхода из экстренного режима выполните следующие действия.

Выполните одно из следующих действий:

- Нажмите запрограммированную кнопку **выключения экстренного режима**.
- Перейдите на канал, для которого не настроена экстренная система. На дисплее появится сообщение Не экстренн..

## 7.16

## Обмен текстовыми сообщениями

Радиостанция может принимать данные, например текстовые сообщения, отправленные с другой радиостанции или с помощью приложения для текстовых сообщений.

Существует два типа текстовых сообщений: короткие текстовые сообщения цифровой мобильной радиосвязи (DMR) и текстовые сообщения. Максимальная длина короткого текстового сообщения DMR составляет 23 символа. Максимальная длина текстового сообщения вместе со строкой темы сообщения составляет 280 символов. Строка темы отображается



только при получении сообщения, отправленного с помощью приложения электронной почты.



#### ПРИМЕЧАНИЕ:

Максимальная длина текстовых сообщений в символах относится только к моделям с программным и аппаратным обеспечением последней версии. Для моделей радиостанций с программным и аппаратным обеспечением устаревших версий максимальная длина текстовых сообщений составляет 140 символов. Дополнительную информацию вы можете получить у дилера.

Для арабского языка ввод текста выполняется справа налево.

### 7.16.1

## Отправка шаблона текстового сообщения

Для отправки предустановленного шаблона текстового сообщения для предустановленного псевдонима выполните следующие действия.



- 1 Выполните одно из следующих действий:

- Нажмите запрограммированную кнопку **доступа одним нажатием**. На дисплее на короткое время отобразится мини-уведомление, сопровождающее процесс отправки сообщения.

Перейдите к [шаг4](#).

- Нажмите  для доступа к меню.

- 
- 2 Нажмите  или  для выбора элемента **Быстр. текст**. Нажмите  для выбора.

- 
- 3 Нажмите  или  для выбора нужного шаблона текстового сообщения. Нажмите  для выбора.

На дисплее на короткое время отобразится мини-уведомление, сопровождающее процесс отправки этого сообщения.

- 
- 4 Дождитесь подтверждения.  
В случае успешного выполнения:

- Прозвучит тональный сигнал успешного действия.
- На дисплее появится мини-уведомление об успешном выполнении действия.

В случае сбоя:

- Прозвучит тональный сигнал неуспешного действия.
- На дисплее появится мини-уведомление о неуспешном выполнении действия.
- Радиостанция перейдет к экрану опции Отпр. снова. Более подробную информацию см. в разделе [Повторная отправка текстового сообщения на стр. 110](#).

## Повторная отправка текстового сообщения

Находясь на экране опции Отпр. снова:

Чтобы повторно отправить сообщение на тот же псевдоним или идентификатор абонента или группы, нажмите .

В случае успешного выполнения:

- Прозвучит тональный сигнал успешного действия.
- На дисплее появится мини-уведомление об успешном выполнении действия.

В случае сбоя:



- Прозвучит тональный сигнал неуспешного действия.
- На дисплее появится мини-уведомление о неуспешном выполнении действия.

- Радиостанция вернется к экрану опции **Отпр.** снова.



#### ПРИМЕЧАНИЕ:

При изменении громкости и нажатии любой

кнопки, кроме ,  или , происходит возврат к сообщению.

Если нажать кнопку **PTT** для инициирования частного или группового вызова или ответа на групповой вызов, экран опции **Отпр. снова** закрывается. Кроме того, он закрывается при получении текстового сообщения, экстренного вызова или сигнала оповещения, а также оповещения о вызове.

В случае закрытия экрана отправки во время отправки сообщения радиостанция обновляет статус этого сообщения в папке "Отправленные" автоматически без обеспечения звуковой и визуальной индикации.

В случае изменения режима работы или выключения радиостанции до обновления статуса сообщения в папке "Отправленные" сообщение автоматически помечается значком **сбоя отправки**.

Радиостанция поддерживает одновременную отправку до пяти сообщений. После того, как число сообщений







достигает пяти, отправка новых сообщений становится невозможной, и новые сообщения автоматически помечаются значком **сбоя отправки**.

#### 7.16.3

### Пересылка текстового сообщения

Для пересылки текстового сообщения выполните следующие действия.

Находясь на экране опции **Отпр.** снова:

- 1 Нажмите  или  для выбора элемента **Пересл.**, затем нажмите  для отправки того же сообщения на другой псевдоним или идентификатор абонента или группы.
- 2 Нажмите  или  для выбора нужного псевдонима или идентификатора. Нажмите  для выбора.

На дисплее на короткое время отобразится мини-уведомление, сопровождающее процесс отправки сообщения.

**3** Дождитесь подтверждения.

В случае успешного выполнения:

- Прозвучит тональный сигнал успешного действия.
- На дисплее появится мини-уведомление об успешном выполнении действия.

В случае сбоя:

- Прозвучит тональный сигнал неуспешного действия.
- На дисплее появится мини-уведомление о неуспешном выполнении действия.



7.16.4



## Просмотр отправленных текстовых сообщений

Для просмотра отправленного текстового сообщения выполните следующие действия.

- 1** Выполните одно из следующих действий:
  - Нажмите запрограммированную кнопку **текстовых сообщений**. Перейдите к [шаг3](#).

- Нажмите  для доступа к меню.

- 2** Нажмите  или  для выбора элемента Сообщения. Нажмите  для выбора.

- 3** Нажмите  или  для выбора элемента Отправленные. Нажмите  для выбора.

Если папка "Отправленные" пуста:

- На дисплее появится сообщение *Список пуст.*
- Если активированы тональные сигналы клавиатуры, прозвучит сигнал низкой тональности.

- 4** Нажмите  или  для выбора нужного сообщения. Нажмите  для выбора.

На дисплее может отображаться строка темы, если сообщение отправлено с помощью приложения электронной почты.

## 7.16.5

## Повторная отправка отправленных текстовых сообщений

Для повторной отправки отправленного текстового сообщения выполните следующие действия.

Находясь на экране просмотра отправленного текстового сообщения:

1 Нажмите  во время просмотра сообщения.

---

2 Нажмите  или  для выбора элемента

Отпр. снова. Нажмите  для выбора.

На дисплее на короткое время отобразится мини-уведомление, сопровождающее процесс отправки сообщения.

---

3 Дождитесь подтверждения.

В случае успешного выполнения:

- Прозвучит тональный сигнал успешного действия.

- На дисплее появится мини-уведомление об успешном выполнении действия.

В случае сбоя:

- Прозвучит тональный сигнал неуспешного действия.
  - На дисплее появится мини-уведомление о неуспешном выполнении действия.
  - Радиостанция перейдет к экрану опции Отпр. снова. Более подробную информацию см. в разделе [Повторная отправка текстового сообщения на стр. 110](#).
- 

## 7.16.6

## Удаление всех отправленных текстовых сообщений из папки "Отправленные"

Для удаления всех отправленных текстовых сообщений из папки "Отправленные" выполните следующие действия.

- 1 Выполните одно из следующих действий:

- Нажмите запрограммированную кнопку **текстовых сообщений**. Перейдите к [шаг3](#).
- Нажмите  для доступа к меню.

**2** Нажмите  или  для выбора элемента Сообщения. Нажмите  для выбора.







**3** Нажмите  или  для выбора элемента Отправленные. Нажмите  для выбора.

Если папка "Отправленные" пуста:

- На дисплее появится сообщение *Список пуст.*
- Прозвучит тональный сигнал.

**4** Нажмите  или  для выбора элемента Удалить все. Нажмите  для выбора.

**5** Выполните одно из следующих действий:

- Нажмите  или  для выбора элемента Да. Нажмите  для выбора. На дисплее появится мини-уведомление об успешном выполнении действия.
- Нажмите  или  для выбора элемента Нет. Нажмите  для выбора. Радиостанция вернется к предыдущему экрану.

#### 7.16.7

### Ответ на текстовое сообщение

Для ответа на текстовое сообщение выполните следующие действия.

При получении текстового сообщения:

- На дисплее появится список уведомлений с псевдонимом или идентификатором отправителя.

- На дисплее появится значок **сообщения**.



#### ПРИМЕЧАНИЕ:

При нажатии кнопки **РТТ** экран с оповещением о получении текстового сообщения закроется, и будет выполнен частный или групповой вызов отправителю сообщения.

#### 1 Выполните одно из следующих действий:

- Нажмите или для выбора элемента **Читать**. Нажмите для выбора. На дисплее появится текстовое сообщение. На дисплее может отображаться строка темы, если сообщение отправлено с помощью приложения электронной почты.
- Нажмите или для выбора элемента **Читать позже**. Нажмите для выбора. На дисплее радиостанции появится экран, который был открыт до получения текстового сообщения.

- Нажмите или для выбора элемента **Удалить**. Нажмите для выбора.

- 2 Нажмите , чтобы вернуться в папку "Полученные".

#### 7.16.8

### Просмотр текстовых сообщений

- 1 Нажмите для доступа к меню.
- 2 Нажмите или для выбора элемента **Сообщения**. Нажмите для выбора.
- 3 Нажмите или для выбора элемента **Полученные**. Нажмите для выбора. Если папка "Полученные" пуста:
  - На дисплее появится сообщение **Список пуст**.

- Если тональные сигналы клавиатуры активированы, прозвучит тональный сигнал.

4 Нажмите  или  для выбора нужного сообщения. Нажмите  для выбора.

На дисплее может отображаться строка темы, если сообщение отправлено с помощью приложения электронной почты.

#### 7.16.9

### Удаление текстового сообщения из папки "Полученные"

Для удаления текстового сообщения из папки "Полученные" выполните следующие действия.

- 1 Выполните одно из следующих действий:
  - Нажмите запрограммированную кнопку **текстовых сообщений**. Перейдите к [шаг3](#).
  - Нажмите  для доступа к меню.

2 Нажмите  или  для выбора элемента Сообщения. Нажмите  для выбора.

3 Нажмите  или  для выбора элемента Полученные. Нажмите  для выбора.

Если папка "Полученные" пуста:



- На дисплее появится сообщение **Список пуст**.
- Прозвучит тональный сигнал.

4 Нажмите  или  для выбора нужного сообщения. Нажмите  для выбора.



На дисплее может отображаться строка темы, если сообщение отправлено с помощью приложения электронной почты.

5 Нажмите  для доступа к подменю.



6 Нажмите  или  для выбора элемента Удалить. Нажмите  для выбора.

---

7 Нажмите  или  для выбора элемента Да. Нажмите  для выбора.

На дисплее появится мини-уведомление об успешном выполнении действия. Затем будет выполнен возврат в папку "Полученные".



---

#### 7.16.10

### Удаление всех текстовых сообщений из папки "Полученные"

Для удаления всех текстовых сообщений из папки "Полученные" выполните следующие действия.

- 1 Выполните одно из следующих действий:
    - Нажмите запрограммированную кнопку **текстовых сообщений**. Перейдите к [шаг3](#).
    - Нажмите  для доступа к меню.
- 

2 Нажмите  или  для выбора элемента Сообщения. Нажмите  для выбора.

---



3 Нажмите  или  для выбора элемента Полученные. Нажмите  для выбора.

Если папка "Полученные" пуста:

- На дисплее появится сообщение **Список пуст**.
  - Прозвучит тональный сигнал.
- 

4 Нажмите  или  для выбора элемента Удалить все. Нажмите  для выбора.

---

5 Нажмите  или  для выбора элемента Да. Нажмите  для выбора.

На дисплее появится мини-уведомление об успешном выполнении действия.

---

7.17

## Аналоговое сообщение о статусе



Радиостанция может отправлять заранее запрограммированные сообщения с помощью списка статусов, сообщая радиостанции из списка контактов (5-тоновые системы) или диспетчеру (системы MDC) о вашей текущей активности.

Последнее подтвержденное сообщение отображается первым в списке статусов. Остальные сообщения отображаются в алфавитно-цифровом порядке.



7.17.1

### Отправка сообщения о статусе заданному контакту





Для отправки сообщения о статусе заданному контакту выполните следующие действия.

- 1 Нажмите  или  для выбора элемента Статус. Нажмите  для выбора.

- 2 Нажмите  или  для выбора требуемого статуса. Нажмите  для выбора.

В 5-тоновых системах при нажатии кнопки **РТТ** из списка статусов радиостанция отправляет выбранное сообщение о статусе и переходит к главному экрану для выполнения голосового вызова.

- 3 Нажмите  или  для выбора элемента По умолч. Нажмите  для выбора.

На дисплее на короткое время отобразится мини-уведомление, сопровождающее процесс отправки сообщения о статусе.

- 4 Дождитесь подтверждения.  
В случае успешного выполнения:
  - Прозвучит тональный сигнал успешного действия.
  - На дисплее появится мини-уведомление об успешном выполнении действия.

- Рядом с подтвержденным статусом появится значок ✓ .

В случае сбоя:

- Прозвучит тональный сигнал неуспешного действия.
- На дисплее появится мини-уведомление о неуспешном выполнении действия.
- Рядом с предыдущим статусом появится значок ✓ .



Для получения дополнительной информации о настройке контакта по умолчанию для 5-тоновых систем см. раздел [Настройка контакта по умолчанию на стр. 84](#) .



### 7.17.2

## Просмотр информации о 5-тоновом статусе

Для просмотра информации о 5-тоновом статусе выполните следующие действия.

Предполагается, что вы приобрели лицензионный ключ.

1 Нажмите  или  для выбора элемента Статус. Нажмите  для выбора.

2 Нажмите  или  для выбора требуемого статуса. Нажмите  для выбора.

3 Нажмите  или  для выбора элемента Дет. данные. Нажмите  для выбора.

На дисплее отображается информация о выбранном статусе.

### 7.18

## Кодирование аналогового сообщения

Радиостанция может отправлять заранее запрограммированные сообщения из списка сообщений на псевдоним радиостанции или диспетчеру.



## 7.18.1

## Отправка кодированного сообщения MDC диспетчеру



Для отправки кодированного сообщения MDC диспетчеру выполните следующие действия.

- 1 Нажмите  для доступа к меню.



---

- 2 Нажмите  или  для выбора элемента Сообщение. Нажмите  для выбора.

---

- 3 Нажмите  или  для выбора элемента Быстр. текст. Нажмите  для выбора.

---

- 4 Нажмите  или  для выбора нужного сообщения. Нажмите  для выбора.  
На дисплее на короткое время отобразится мини-уведомление, сопровождающее процесс отправки сообщения.

---

- 5 Дождитесь подтверждения.

В случае успешного выполнения:

- Прозвучит тональный сигнал успешного действия.
- На дисплее появится мини-уведомление об успешном выполнении действия.

В случае сбоя:

- Прозвучит тональный сигнал неуспешного действия.
- На дисплее появится мини-уведомление о неуспешном выполнении действия.



## 7.18.2

## Отправка 5-тонового кодированного сообщения контакту

Для отправки 5-тонового кодированного сообщения контакту выполните следующие действия.



- 1 Нажмите  для доступа к меню.

---

2 Нажмите  или  для выбора элемента Сообщение. Нажмите  для выбора.

3 Нажмите  или  для выбора элемента Быстр. текст. Нажмите  для выбора.

4 Нажмите  или  для выбора нужного сообщения. Нажмите  для выбора.

5 Нажмите  или  для выбора нужного контакта. Нажмите  для выбора.

На дисплее на короткое время отобразится мини-уведомление, сопровождающее процесс отправки сообщения.

6 Дождитесь подтверждения.

В случае успешного выполнения:

- Прозвучит тональный сигнал успешного действия.

- На дисплее появится мини-уведомление об успешном выполнении действия.

В случае сбоя:

- Прозвучит тональный сигнал неуспешного действия.
- На дисплее появится мини-уведомление о неуспешном выполнении действия.



#### ПРИМЕЧАНИЕ:

Для получения дополнительной информации обратитесь к дилеру или системному администратору.

#### 7.19



### Настройка 5-тонового контакта по умолчанию

Для настройки 5-тонового контакта по умолчанию выполните следующие действия:

1 Нажмите  для доступа к меню.

- 2 Нажмите  для выбора пункта **Контакты**.

---

- 3 Нажмите  или  для выбора требуемого контакта. Нажмите  для выбора.

---

- 4 Нажмите  для выбора варианта **По умолч.**

---

- 5 Произойдет следующее:
  - Прозвучит тональный сигнал успешного действия.
  - На дисплее появится мини-уведомление об успешном выполнении действия.
  - Рядом с выбранным контактом появится значок ✓ .

7.20

## Совершение 5-тоновых вызовов

Для совершения 5-тонового вызова следуйте описанной процедуре:

- 1 Выберите 5-тоновый канал с требуемым списком контактов.



---

- 2 Выполните одно из следующих действий:
  - Нажмите кнопку **РТТ** для выполнения вызова контакту по умолчанию. Пропустите следующие действия.
  - Нажмите  для доступа к меню.

---

- 3 Нажмите  для выбора пункта **Контакты**.

---

- 4 Нажмите  или  для выбора требуемого контакта.

---

- 5 Нажмите кнопку **РТТ** для выполнения вызова.

---

- 6 Дождитесь подтверждения.  
В случае успешного выполнения:
  - Прозвучит тональный сигнал успешного действия.

- На дисплее сразу появится сообщение *Передача телеграммы*.
- На дисплее появится значок **частного вызова** и псевдоним вызывающего абонента.
- Дождитесь окончания тонального сигнала разрешения разговора (если он включен), а затем четко говорите в микрофон.

В случае сбоя:

- Прозвучит тональный сигнал неуспешного действия.

---

Если голосовая активность отсутствует в течение запрограммированного периода времени, вызов будет завершен. Прозвучит тональный сигнал. На дисплее отобразится сообщение *Вызов завершен*.

### 7.20.1

## Прием 5-тоновых вызовов

При получении 5-тонового вызова:

- Зеленый светодиодный индикатор начнет мигать.
- Прозвучит тональный сигнал.

- На дисплее появится значок **частного вызова** и псевдоним вызывающего абонента.
- Радиостанция активирует звуковые сигналы, и звук входящего вызова прозвучит в динамике радиостанции.

- 1 Нажмите кнопку **РТТ** для ответа на вызов.  
Загорится зеленый светодиодный индикатор.
- 

- 2 Дождитесь окончания тонального сигнала разрешения разговора (если он включен), а затем четко говорите в микрофон.
- 

- 3 Для прослушивания отпустите кнопку **РТТ**.  
Если голосовая активность отсутствует в течение запрограммированного периода времени, вызов будет завершен. Прозвучит тональный сигнал. На дисплее отобразится сообщение *Вызов завершен*.
- 

### 7.20.2

## Отправка 5-тонового экстренного сигнала оповещения

Для отправки экстренного сигнала оповещения следуйте описанной процедуре:

- 1 Нажмите запрограммированную кнопку **включения экстренного режима**.

Произойдет следующее:

- На дисплее сразу появится сообщение *Сигн. пер.* и псевдоним канала.
- Загорится зеленый светодиодный индикатор.
- Появится значок **экстренного режима**.
- Прозвучит тональный сигнал экстренного режима.
- На дисплее появится сообщение *Сигн. отпр.*

- 
- 2 Радиостанция выйдет из режима экстренного сигнала оповещения и вернется к главному экрану.
- 

### 7.20.3

## Отправка 5-тонового экстренного сигнала оповещения с последующей голосовой передачей

Для отправки экстренного сигнала оповещения выполните следующие действия.

- 1 Нажмите запрограммированную кнопку **включения экстренного режима**.

Произойдет следующее:

- Загорится зеленый светодиодный индикатор.
- На дисплее сразу появится сообщение *Сигн. пер.* и псевдоним канала.
- Появится значок **экстренного режима**.
- Прозвучит тональный сигнал экстренного режима.
- На дисплее появится сообщение *Сигн. отпр.*
- Когда на дисплее появится сообщение *Экст. сист.*, радиостанция перейдет в режим экстренного вызова.



- 2 Когда на дисплее появится сообщение **Сигн. отпра.**, четко говорите в микрофон.

Радиостанция автоматически прекращает передачу, когда истекает заданный период цикла "горячего микрофона" и приема вызовов, если активирован режим экстренного цикла.

Светодиодный индикатор начнет мигать красным цветом. Радиостанция останется в экстренном режиме.

- 3 Для прослушивания отпустите кнопку **РТТ**.

- 4 Для выхода из экстренного режима после завершения вызова нажмите кнопку **выключения экстренного режима**.

Если пользователь не нажимает кнопку **выключения экстренного режима** для выхода из экстренного режима, светодиодный индикатор начинает мигать красным цветом, а радиостанция остается в экстренном режиме.





Радиостанция вернется к главному экрану.

## Прием 5-тонового экстренного сигнала оповещения

При поступлении экстренного сигнала оповещения:

- Прозвучит тональный сигнал.
- Светодиодный индикатор начнет мигать красным цветом.
- На дисплее появится значок **экстренного режима** и псевдоним абонента, посылающего экстренный сигнал. Если сигналов несколько, в списке сигналов оповещения отобразятся все псевдонимы отправителей экстренного сигнала.

1 Выполните одно из следующих действий:

- Если принят один сигнал оповещения, нажмите  для просмотра подробных сведений.
- Если принято несколько сигналов оповещения, нажмите  или  для выбора нужного псевдонима и нажмите  для просмотра подробных сведений.

2 Нажмите  для просмотра вариантов действий.

3 Нажмите  и выберите вариант Да, чтобы закрыть список уведомлений.

## 7.21

### Конфиденциальность

Эта функция позволяет предотвратить несанкционированное прослушивание радиообмена на канале. Для этого используется скремблирование с программной реализацией. Сигналинг и идентификация пользователя в сеансе передачи не скремблируются.

Активация функции конфиденциальности является обязательным условием ведения передач со скремблированием на канале, но для приема передач это не является обязательным. После активации функции конфиденциальности на канале по-прежнему можно принимать нескремблированные передачи.

Некоторые модели радиостанций не снабжены функцией конфиденциальности или предлагают другой способ ее реализации. Для получения дополнительной информации обратитесь к дилеру или системному администратору.

Радиостанция поддерживает два типа конфиденциальности, назначить можно только один из них. К ним относятся:

- Базовая конфиденциальность
- Расширенные параметры конфиденциальности

Для дескремблирования зашифрованного вызова или данных радиостанция должна быть запрограммирована таким образом, чтобы ее секретный ключ (для базовой конфиденциальности) или значение ключа и идентификатор ключа (для улучшенной конфиденциальности) совпадали с соответствующими параметрами передающей радиостанции.

Если секретный ключ или значение ключа и идентификатор ключа не совпадают, то при приеме зашифрованных вызовов пользователь радиостанции либо услышит искаженный сигнал (базовая конфиденциальность), либо не услышит ничего (улучшенная конфиденциальность).

По зашифрованному каналу радиостанция может принимать нешифрованные вызовы без скремблирования в зависимости от запрограммированной конфигурации конкретной радиостанции. Кроме того, радиостанция может

воспроизводить тональный сигнал предупреждения в зависимости от запрограммированной конфигурации.

Если в радиостанции установлен тип конфиденциальности, то на главном экране появится значок **защищенной** или **незащищенной** связи, за исключением случаев, когда идет отправление или прием экстренного вызова или сигнала.

Зеленый светодиодный индикатор постоянно горит, когда радиостанция ведет передачу, и быстро мигает, когда радиостанция принимает зашифрованную передачу.



#### ПРИМЕЧАНИЕ:

Эта функция недоступна на каналах диапазона частот гражданской связи, которые находятся на такой же частоте.

### 7.21.1



## Включение и выключение функции конфиденциальности

Для включения или выключения функции конфиденциальности выполните следующие действия.



- 1 Выполните одно из следующих действий:

- Нажмите запрограммированную кнопку **конфиденциальности**. Пропустите следующие действия.

- Нажмите  для доступа к меню.

- 
- 2 Нажмите  или  для выбора элемента Утилиты. Нажмите  для выбора.

- 
- 3 Нажмите  или  для выбора элемента Параметры р/с. Нажмите  для выбора.

- 
- 4 Нажмите  или  для выбора **<нужной конфиденциальности>**. Нажмите  для выбора.

- Если функция конфиденциальности включена, на дисплее рядом с сообщением Активировано отображается значок ✓.
- Если функция конфиденциальности выключена, на дисплее рядом с сообщением Активировано отображается пустое поле.

## 7.22

## Запрет ответа

С помощью этой функции можно настроить выборочный прием входящих передач радиостанцией.

**ПРИМЕЧАНИЕ:**

Чтобы узнать запрограммированные настройки радиостанции, обратитесь к вашему дилеру.

Если включено, в ответ на входящие передачи (например, проверка радиостанции, оповещение о вызове, отключение радиостанции, удаленный мониторинг, служба автоматической регистрации (ARS), ответ на частные сообщения и отправка отчетов GNSS о местоположении) радиостанция не инициирует никакие исходящие передачи.

Если эта функция включена, радиостанция не может принимать подтвержденные частные вызовы. При этом с радиостанции можно осуществлять передачу в ручном режиме.

## 7.22.1

## Включение/отключение запрета ответа

Для включения или отключения запрета ответа на радиостанции выполните следующие действия.

Нажмите запрограммированную кнопку **запрета ответа**.

В случае успешного выполнения:

- Прозвучит тональный сигнал успешного действия.
- На дисплее ненадолго отобразится мини-уведомление об успешном выполнении действия.

В случае сбоя:

- Прозвучит тональный сигнал неуспешного действия.
- На дисплее ненадолго отобразится мини-уведомление о неуспешном выполнении действия.

## 7.23

## Безопасность

Данная функция позволяет активировать и деактивировать любую радиостанцию в системе.

Можно, например, деактивировать украденную радиостанцию, чтобы несанкционированный пользователь не смог ей пользоваться, и активировать ее после ее возврата.

Активировать и деактивировать радиостанцию можно двумя способами: с аутентификацией и без аутентификации.

Функция "Отключение аутентифицированной радиостанции" приобретается отдельно. В случае работы с функцией "Отключение аутентифицированной радиостанции" для активации или деактивации радиостанции требуется проверка. Если радиостанция запускает эту функцию на целевой радиостанции с аутентификацией пользователя потребуется ввести парольную фразу. Парольная фраза на целевой радиостанции программируется заранее с помощью CPS.

При нажатии на кнопку  во время выполнения процедуры активации или деактивации радиостанции вы не получите подтверждающего сообщения.



#### ПРИМЕЧАНИЕ:

Для получения дополнительной информации обратитесь к дилеру или системному администратору.

### 7.23.1

## Деактивация радиостанции

Для деактивации радиостанции выполните следующие действия.

1 Нажмите запрограммированную кнопку **деактивации радиостанции**.

2 Нажмите  или  для выбора нужного псевдонима или идентификатора.

3 Нажмите  для выбора. Будет выполнен один из следующих сценариев:

- На дисплее на короткое время отобразится мини-уведомление, указывающее на выполнение запроса. Зеленый светодиодный индикатор начнет мигать.
- Появится экран для ввода парольной фразы.

Введите парольную фразу. Нажмите , чтобы продолжить.

- Если парольная фраза введена верно, на дисплее на короткое время отобразится

мини-уведомление, указывающее на выполнение запроса. Загорится зеленый светодиодный индикатор.

- Если парольная фраза введена неверно, на дисплее отобразится мини-уведомление о неуспешном выполнении действия и радиостанция вернется к предыдущему экрану.

---

#### 4 Дождитесь подтверждения.

В случае успешного выполнения:

- Прозвучит тональный сигнал успешного действия.
- На дисплее появится мини-уведомление об успешном выполнении действия.

В случае сбоя:



- Прозвучит тональный сигнал неуспешного действия.
  - На дисплее появится мини-уведомление о неуспешном выполнении действия.
- 

## Деактивация радиостанции с помощью списка контактов



Для выполнения деактивации радиостанции с помощью списка контактов выполните следующие действия.

- 1 Нажмите  для доступа к меню.



---

- 2 Нажмите  или  для выбора элемента **Контакты**. Нажмите  для выбора.

---

- 3 Нажмите  или  для выбора нужного псевдонима или идентификатора. Нажмите  для выбора.

---

- 4 Нажмите  или  для выбора элемента **Деактив. р/с**.

---

- 5 Нажмите  для выбора. Будет выполнен один из следующих сценариев:
  - На дисплее на короткое время отобразится мини-уведомление, указывающее на

выполнение запроса. Зеленый светодиодный индикатор начнет мигать.

- Появится экран для ввода парольной фразы.

Введите парольную фразу. Нажмите , чтобы продолжить.

- Если парольная фраза введена верно, на дисплее на короткое время отобразится мини-уведомление, указывающее на выполнение запроса. Загорится зеленый светодиодный индикатор.
- Если парольная фраза введена неверно, на дисплее отобразится мини-уведомление о неуспешном выполнении действия и радиостанция вернется к предыдущему экрану.

## 6 Дождитесь подтверждения.

В случае успешного выполнения:

- Прозвучит тональный сигнал успешного действия.
- На дисплее появится мини-уведомление об успешном выполнении действия.

В случае сбоя:

- Прозвучит тональный сигнал неуспешного действия.
- На дисплее появится мини-уведомление о неуспешном выполнении действия.

### 7.23.3

## Деактивация радиостанции с помощью ручного набора

Для выполнения деактивации радиостанции с помощью ручного набора выполните следующие действия.

- 1 Нажмите  для доступа к меню.
- 2 Нажмите  или  для выбора элемента **Контакты**. Нажмите  для выбора.
- 3 Нажмите  или  для выбора элемента **Ручной набор**. Нажмите  для выбора.

4 Введите идентификатор абонента и нажмите

 , чтобы продолжить.

5 Нажмите  или  для выбора элемента Деактив. р/с.

6 Нажмите  для выбора. Будет выполнен один из следующих сценариев:

- На дисплее на короткое время отобразится мини-уведомление, указывающее на выполнение запроса. Зеленый светодиодный индикатор начнет мигать.
- Появится экран для ввода парольной фразы.

Введите парольную фразу. Нажмите  , чтобы продолжить.

- Если парольная фраза введена верно, на дисплее на короткое время отобразится мини-уведомление, указывающее на выполнение запроса. Загорится зеленый светодиодный индикатор.
- Если парольная фраза введена неверно, на дисплее отобразится мини-уведомление

о неуспешном выполнении действия и радиостанция вернется к предыдущему экрану.

7 Дождитесь подтверждения.

В случае успешного выполнения:

- Прозвучит тональный сигнал успешного действия.
- На дисплее появится мини-уведомление об успешном выполнении действия.

В случае сбоя:

- Прозвучит тональный сигнал неуспешного действия.
- На дисплее появится мини-уведомление о неуспешном выполнении действия.

#### 7.23.4

### Активация радиостанции

Для активации радиостанции выполните следующие действия.



1 Нажмите запрограммированную кнопку **активации радиостанции**.

---

2 Нажмите  или  для выбора нужного псевдонима или идентификатора.

---

3 Нажмите  для выбора. Будет выполнен один из следующих сценариев:

- На дисплее появятся сообщение **Активир. р/с** и псевдоним или идентификатор абонента. Загорится зеленый светодиодный индикатор.
- Появится экран для ввода парольной фразы.

Введите парольную фразу. Нажмите , чтобы продолжить.

- Если парольная фраза введена верно, на дисплее на короткое время отобразится мини-уведомление, указывающее на выполнение запроса. Загорится зеленый светодиодный индикатор.
- Если парольная фраза введена неверно, на дисплее отобразится мини-уведомление

о неуспешном выполнении действия и радиостанция вернется к предыдущему экрану.

---

4 Дождитесь подтверждения.

В случае успешного выполнения:

- Прозвучит тональный сигнал успешного действия.
- На дисплее появится мини-уведомление об успешном выполнении действия.

В случае сбоя:

- Прозвучит тональный сигнал неуспешного действия.
  - На дисплее появится мини-уведомление о неуспешном выполнении действия.
- 



#### 7.23.5

### Активация радиостанции с помощью списка контактов



Для выполнения активации радиостанции с помощью списка контактов выполните следующие действия.

1 Нажмите  для доступа к меню.

---

2 Нажмите  или  для выбора элемента Контакты. Нажмите  для выбора.

---

3 Нажмите  или  для выбора нужного псевдонима или идентификатора. Нажмите  для выбора.

---

4 Нажмите  или  для выбора элемента Активир. р/с.

---

5 Нажмите  для выбора. Будет выполнен один из следующих сценариев:

- Зеленый светодиодный индикатор начнет мигать. На дисплее появятся сообщение Активир. р/с и псевдоним или идентификатор абонента. Загорится зеленый светодиодный индикатор.
- Появится экран для ввода парольной фразы.

Введите парольную фразу. Нажмите , чтобы продолжить.

- Если парольная фраза введена верно, на дисплее на короткое время отобразится мини-уведомление, указывающее на выполнение запроса. Загорится зеленый светодиодный индикатор.
  - Если парольная фраза введена неверно, на дисплее отобразится мини-уведомление о неуспешном выполнении действия и радиостанция вернется к предыдущему экрану.
- 

6 Дождитесь подтверждения.

В случае успешного выполнения:

- Прозвучит тональный сигнал успешного действия.
- На дисплее появится мини-уведомление об успешном выполнении действия.

В случае сбоя:

- Прозвучит тональный сигнал неуспешного действия.

- На дисплее появится мини-уведомление о неуспешном выполнении действия.

## 7.23.6

## Активация радиостанции с помощью ручного набора

Для выполнения активации радиостанции с помощью ручного набора выполните следующие действия.

- 1 Нажмите  для доступа к меню.
- 2 Нажмите  или  для выбора элемента Контакты. Нажмите  для выбора.
- 3 Нажмите  или  для выбора элемента Ручной набор. Нажмите  для выбора.

- 4 Нажмите  или  для выбора элемента

Частн. вызов. Нажмите  для выбора.

В первой строке на дисплее появится сообщение  
Номер р/ст:.

- 5 Введите идентификатор абонента и нажмите

, чтобы продолжить.

- 6 Нажмите  или  для выбора элемента

Активир. р/с.

- 7 Нажмите  для выбора. Будет выполнен один из следующих сценариев:

- Зеленый светодиодный индикатор начнет мигать. На дисплее появятся сообщение Активир. р/с и псевдоним или идентификатор абонента. Загорится зеленый светодиодный индикатор.
- Появится экран для ввода парольной фразы.

Введите парольную фразу. Нажмите , чтобы продолжить.

- Если парольная фраза введена верно, на дисплее на короткое время отобразится мини-уведомление, указывающее на выполнение запроса. Загорится зеленый светодиодный индикатор.
- Если парольная фраза введена неверно, на дисплее отобразится мини-уведомление о неуспешном выполнении действия и радиостанция вернется к предыдущему экрану.

## 8 Дождитесь подтверждения.

В случае успешного выполнения:

- Прозвучит тональный сигнал успешного действия.
- На дисплее появится мини-уведомление об успешном выполнении действия.

В случае сбоя:

- Прозвучит тональный сигнал неуспешного действия.

- На дисплее появится мини-уведомление о неуспешном выполнении действия.

## 7.24

### Функция "Одинокий работник"

Эта функция обеспечивает подачу экстренного сигнала в случае отсутствия активности со стороны пользователя радиостанции (нажатия любой кнопки или выбора каналов) в течение заданного времени.

По истечении таймера бездействия радиостанция предупреждает пользователя звуковым сигналом.

Если активность со стороны пользователя по-прежнему отсутствует, то по истечении заданного времени радиостанция инициирует экстренный сигнал оповещения.

Только один из следующих экстренных сигналов оповещения может быть закреплен за этой функцией.

- Экстренный сигнал оповещения
- Экстренный сигнал оповещения с вызовом
- Экстренный сигнал оповещения с последующей голосовой передачей 

Радиостанция остается в экстренном режиме с возможностью приема и отправки голосовых сообщений до выполнения необходимых действий. Для получения сведений о способах выхода из экстренного режима см. раздел [Экстренный режим на стр. 100](#).



**ПРИМЕЧАНИЕ:**

Для получения дополнительной информации обратитесь к дилеру или системному администратору.

7.25

## Блокировка с паролем

Можно установить пароль для ограничения доступа к радиостанции. При каждом включении радиостанции будет запрашиваться ввод пароля.

Радиостанция защищена паролем из 4 цифр.



В заблокированном состоянии радиостанция не принимает вызовы.

7.25.1

### Доступ к радиостанции с использованием пароля

Включите питание радиостанции.

1 Введите четырехзначный пароль.

а Для изменения числового значения каждой цифры нажмите  или . Для ввода или перехода к следующей цифре нажмите



2

Нажмите  для ввода пароля.

Если пароль введен правильно, радиостанция включится.

При вводе неверного пароля после первой и второй попытки на радиостанции отображается следующая индикация:

- Прозвучит непрерывный тональный сигнал.
- На дисплее появится сообщение **Неверный пароль**.

Повторите [шаг1](#).

При вводе неверного пароля третий раз на радиостанции отображается следующая индикация:

- Прозвучит тональный сигнал.
- Светодиодный индикатор дважды мигнет желтым цветом.

- На дисплее отображается **Неверный пароль, и затем Радиостанц. заблок.**
- Радиостанция блокируется на 15 минут.



### ПРИМЕЧАНИЕ:

В заблокированном состоянии радиостанция реагирует только на команды **регулятора "Вкл./Выкл./Громкость"** и запрограммированной кнопки **подсветки**.

Дождитесь окончания 15-минутного таймера блокировки и повторите действия [шаг1](#).



### ПРИМЕЧАНИЕ:

При выключении и повторном включении радиостанции 15-минутный таймер блокировки перезапускается.

## 7.25.2

### Разблокировка заблокированной радиостанции

В заблокированном состоянии радиостанция не принимает вызовы. Для разблокировки заблокированной радиостанции выполните следующие действия.

Выполните одно из следующих действий:

- Если радиостанция включена, подождите 15 минут. и затем повторите шаги в разделе [Доступ к радиостанции с использованием пароля на стр. 137](#) , чтобы получить доступ к радиостанции.
- Если радиостанция выключена, включите питание радиостанции. Радиостанция снова начнет отсчет 15 минут до заблокированного состояния. Прозвучит тональный сигнал. Светодиодный индикатор дважды мигнет желтым цветом. На дисплее появится сообщение **Радио заблокировано**.

Подождите 15 минут. и затем повторите шаги в разделе [Доступ к радиостанции с использованием пароля на стр. 137](#) , чтобы получить доступ к радиостанции.



## 7.25.3

### Включение и выключение блокировки с паролем

Для включения или выключения блокировки с паролем выполните следующие действия.

1

Нажмите  для доступа к меню.

2 Нажмите  или  для выбора элемента Утилиты. Нажмите  для выбора.

---



3 Нажмите  или  для выбора элемента Параметры р.с. Нажмите  для выбора.

---

4 Нажмите  или  для выбора элемента Блок. с парол. Нажмите  для выбора.

---

5 Наберите текущий четырехзначный пароль.

- Используйте микрофон с клавиатурой.
- Нажмите  или , чтобы отредактировать числовое значение каждого знака, а затем нажмите , чтобы ввести выбранную цифру и перейти к следующей. При наборе каждого знака будет звучать тональный сигнал успешного действия.







---

6 Нажмите  для ввода пароля.

Если пароль введен неправильно, на дисплее появится сообщение Неверный пароль и автоматически отобразится предыдущее меню.

---

7 Выполните одно из следующих действий:

- Нажмите  или  для выбора элемента Вкл. Нажмите  для выбора. На дисплее появится значок ✓ рядом с сообщением Вкл.
  - Нажмите  или  для выбора элемента Выкл. Нажмите  для выбора. На дисплее появится значок ✓ рядом с сообщением Выкл.
- 



#### 7.25.4

### Изменение паролей



Для изменения пароля радиостанции выполните следующие действия.

1 Нажмите  для доступа к меню.

---

2 Нажмите  или  для выбора элемента Утилиты. Нажмите  для выбора.

---

3 Нажмите  или  для выбора элемента Параметры р/с. Нажмите  для выбора.

---

4 Нажмите  или  для выбора элемента Блок с парол. Нажмите  для выбора.

---

5 Введите текущий четырехзначный пароль и нажмите , чтобы продолжить.  
Если пароль введен неправильно, на дисплее появится сообщение Неверный пароль и автоматически отобразится предыдущее меню.

---

6 Нажмите  или  для выбора элемента Смена пароля. Нажмите  для выбора.

---

7 Введите новый четырехзначный пароль и нажмите , чтобы продолжить.

---

8 Введите новый четырехзначный пароль еще раз и нажмите , чтобы продолжить.

В случае успешной смены пароля на дисплее появится сообщение Пароль изменен. В противном случае на дисплее появится сообщение Пароли не совпад..

На экране автоматически отобразится предыдущее меню.

---

## 7.26

### Список уведомлений

В радиостанции предусмотрен список уведомлений, в котором фиксируются все "непрочитанные" события на канале, такие как непрочитанные текстовые сообщения, телеметрические сообщения, пропущенные вызовы и оповещения о вызове.



Когда в списке уведомлений имеется одно или несколько событий, в строке состояния появляется значок **уведомления**.

В списке отображается не более 40 непрочитанных событий. Когда список заполняется, последующее событие автоматически заменяет в нем самое раннее событие. Прочитанные события удаляются из списка уведомлений.

Для текстовых сообщений, пропущенных вызовов и оповещений об общих вызовах максимальное число уведомлений составляет 30 текстовых сообщений и 10 пропущенных вызовов или оповещений о вызовах. Максимальное количество зависит от отдельных функций списка (задания, текстовые сообщения или пропущенные вызовы или оповещения о вызовах).



#### ПРИМЕЧАНИЕ:

Радиостанция приостанавливает сканирование, когда на дисплее отображается список уведомлений. После закрытия списка уведомлений сканирование возобновляется. Чтобы закрыть список уведомлений, нажмите  или дождитесь истечения таймера меню.



7.26.1

## Доступ к списку уведомлений

Для получения доступа к списку уведомлений выполните следующие действия.

- 1 Выполните одно из следующих действий:
  - Нажмите запрограммированную кнопку **уведомлений**. Пропустите описанные ниже действия.
  - Нажмите  для доступа к меню.

- 
- 2 Нажмите  для доступа к меню.

- 
- 3 Нажмите  или  для выбора элемента *Уведом-ие*. Нажмите  для выбора.

- 
- 4 Нажмите  или  для выбора нужного события. Нажмите  для выбора.

Нажмите и удерживайте , чтобы вернуться на главный экран.

7.27

## Система автоматического

### оповещения



Функцию системы автоматического оповещения (ARTS) поддерживают только аналоговые линии связи. Она используется для информирования пользователя о нахождении его радиостанции вне зоны действия других радиостанций с поддержкой ARTS.

Радиостанции с поддержкой ARTS время от времени посылают и принимают сигналы, позволяющие удостовериться, что они находятся в радиусе действия друг друга.

Радиостанция информирует пользователя о следующих состояниях.

#### Первое оповещение

Прозвучит тональный сигнал.

На дисплее отобразится псевдоним канала и Доступно .

#### Оповещение "ARTS-в зоне приема"

Прозвучит тональный сигнал, если данная функция запрограммирована.

На дисплее отобразится псевдоним канала и Доступно .

#### Оповещение "ARTS-вне зоны приема"

Прозвучит тональный сигнал. Светодиодный индикатор начнет быстро мигать красным.

На дисплее появится сообщение Вне зоны приема, а затем главный экран.



#### ПРИМЕЧАНИЕ:

Для получения дополнительной информации обратитесь к дилеру или системному администратору.

7.28

## Беспроводное программирование



Ваш дилер может обновлять радиостанцию удаленно с помощью беспроводного программирования (OTAP) без необходимости устанавливать физическое соединение с устройством. Кроме того, настройка некоторых параметров также возможна посредством OTAP.

Во время выполнения OTAP светодиодный индикатор мигает зеленым цветом.

Во время приема радиостанцией большого объема данных:

- На дисплее отображается значок **большого объема данных**.
- Канал становится занятым.
- При нажатии на кнопку **РТТ** звучит тональный сигнал неуспешного действия.

После завершения ОТАР в зависимости от конфигурации радиостанции произойдет следующее:

- Прозвучит тональный сигнал. На дисплее появится сообщение **Обновл. перезагруз.** Радиостанция выполнит перезапуск (выключение и повторное включение).
- Выберите **Перезапустить** или **Отложить**. При выборе варианта **Отложить** радиостанция возвращается к предыдущему экрану. До автоматического перезапуска радиостанции на дисплее отображается значок **таймера задержки ОТАР**.

При включении радиостанции после автоматического перезапуска:

- В случае успешного выполнения на дисплее появится сообщение **ПО обновлено**.

- Если выполнить обновление программы не удалось, то прозвучит тональный сигнал, светодиодный индикатор однократно мигнет красным цветом, а на дисплее появится сообщение **Отказ обн. ПО**.



#### **ПРИМЕЧАНИЕ:**

Если выполнить запрограммированное обновление не удалось, то при каждом включении радиостанции будет отображаться индикация неудачного обновления программного обеспечения. Обратитесь к дилеру, чтобы перепрограммировать радиостанцию актуальным программным обеспечением для устранения индикации о неудачном обновлении программного обеспечения.

Обновленную версию программного обеспечения см. в [Просмотр информации об обновлении программного обеспечения на стр. 171](#).

## 7.29

### **Использование функции Wi-Fi**

Эта функция позволяет устанавливать и настраивать подключение к сети Wi-Fi. Wi-Fi поддерживает обновления микропрограммы радиостанции, кодплага и

ресурсов, например языковых пакетов и голосовых объявлений.



#### **ПРИМЕЧАНИЕ:**

Данная функция применима только для DP2600e.

Wi-Fi® является зарегистрированным товарным знаком компании Wi-Fi Alliance®.

Радиостанция поддерживает персональные (WEP/WPA/WPA2) и корпоративные (WPA/WPA2) сети Wi-Fi.

#### **Персональная сеть Wi-Fi WEP/WPA/WPA2**

Использует для аутентификации заранее заданный общий ключ предварительный ключ (пароль).

Заранее заданный общий ключ можно ввести в меню или с помощью CPS/RM.

#### **Корпоративная сеть Wi-Fi WPA/WPA2**

Использует для аутентификации сертификат.

На радиостанции должен быть предварительно конфигурирован сертификат.



#### **ПРИМЕЧАНИЕ:**

Для подключения к корпоративной сети Wi-Fi WPA/WPA2 обратитесь к местному дилеру или системному администратору.

Программируемая кнопка **включения или выключения Wi-Fi** назначается дилером или системным администратором. Чтобы узнать запрограммированные настройки радиостанции, обратитесь к дилеру или системному администратору.

Голосовые оповещения при нажатии на запрограммированную кнопку **включения или отключения Wi-Fi** можно настроить с помощью CPS в зависимости от пользовательских предпочтений. Для получения дополнительной информации обратитесь к дилеру или системному администратору.



#### **ПРИМЕЧАНИЕ:**

Включать и отключать Wi-Fi дистанционно можно с помощью специально назначенной для этого радиостанции (см. [Дистанционное включение и выключение Wi-Fi с помощью назначенной радиостанции \(индивидуальное управление\) на стр. 145](#) и [Дистанционное включение и выключение Wi-Fi с помощью назначенной радиостанции \(групповое управление\) на стр. 146](#) ). Для получения дополнительной информации обратитесь к дилеру или системному администратору.



## 7.29.1



**Включение или выключение Wi-Fi**

1 Нажмите запрограммированную кнопку **включения или выключения Wi-Fi**. Прозвучит голосовое объявление о включении Wi-Fi или выключении Wi-Fi.

2 Доступ к этой функции можно получить в меню.

a Нажмите  для доступа к меню.

b Нажмите  или , чтобы выделить элемент Wi-Fi, затем нажмите  для выбора.

c Нажмите  или  для выбора элемента Вкл., затем нажмите  для выбора.

На дисплее радиостанции появится сообщение Включение Wi-Fi.

## Дистанционное включение и выключение Wi-Fi с помощью назначенной радиостанции (индивидуальное управление)

Можно включить или выключить Wi-Fi удаленно в индивидуальном управлении (от одного до нескольких).

**ПРИМЕЧАНИЕ:**

Эту функцию поддерживает только радиостанция с определенными настройками CPS. Для получения дополнительной информации обратитесь к дилеру или системному администратору.

1 Выполните одно из следующих действий.



- Нажмите и удерживайте программируемую кнопку. Введите идентификатор с помощью клавиатуры, затем нажмите  для выбора. Перейдите к [шаг3](#).

- Нажмите  для доступа к меню.

## 7.29.2

2 Нажмите  или  , чтобы отобразить Контакты и нажмите  для выбора.

---

3 Нажмите  или  , чтобы выделить элемент Управление WiFi, затем нажмите  для выбора.

---

4 Нажмите  или  , чтобы выбрать Вкл. или Выкл.

---

5 Нажмите  для выбора.

---

Если действие успешно, на дисплее появится мини-уведомление об успешном выполнении действия.

Если действие неуспешно, на дисплее появится мини-уведомление о неуспешном выполнении действия.

### 7.29.3

## Дистанционное включение и выключение Wi-Fi с помощью

## назначенной радиостанции (групповое управление)

Можно включить или выключить Wi-Fi удаленно в групповом управлении (от одного до нескольких).



### ПРИМЕЧАНИЕ:

Эту функцию поддерживает только радиостанция с определенными настройками CPS. Для получения дополнительной информации обратитесь к дилеру или системному администратору.

1 Нажмите  для доступа к меню.



---

2 Нажмите  или  , чтобы отобразить Контакты и нажмите  для выбора.

---

3 Нажмите  или  для выбора нужного псевдонима или идентификатора абонента.

---

4 Нажмите  или , чтобы выделить элемент **Управление WiFi**, затем нажмите  для выбора.

---

5 Нажмите  или , чтобы выбрать **Вкл.** или **Выкл.**

---

6 Нажмите  для выбора.

---

В случае успешной смены пароля на дисплее появится сообщение **Отправлено успешно**.

Если действие неуспешно, на дисплее появится миниповедомление о неуспешном выполнении действия.

#### 7.29.4

### Подключение к точке доступа к сети

При включении Wi-Fi радиостанция выполняет сканирование и подключается к точке доступа к сети.





#### ПРИМЕЧАНИЕ:

Точки доступа к корпоративной сети WPA Wi-Fi предварительно конфигурированы. Чтобы узнать запрограммированные настройки радиостанции, обратитесь к дилеру или системному администратору.

1 Нажмите  для доступа к меню.



---

2 Нажмите  или , чтобы выделить элемент **WiFi**, затем нажмите  для выбора.

---

3 Нажмите  или , чтобы выделить элемент **Сети**, затем нажмите  для выбора.

---



4 Нажмите  или , чтобы выделить точку доступа к сети, затем нажмите  для выбора.



#### ПРИМЕЧАНИЕ:

В случае корпоративной сети WPA Wi-Fi параметр **Соединить** недоступен, если точка доступа к сети не настроена заранее.

---

- 5 Нажмите  или , чтобы выделить элемент **Соединить**, затем нажмите  для выбора.

- 6 При использовании корпоративной сети WPA Wi-Fi пароль задается с помощью RM.

Если предварительно заданный пароль введен правильно, радиостанция автоматически подключится к выбранной точке доступа к сети.

Если же предварительно заданный пароль введен неправильно, на дисплее появится сообщение **Сбой аутентифик.** и автоматически отобразится предыдущее меню.

При успешном подключении на экране радиостанции отобразится уведомление, а точка доступа к сети будет сохранена в списке профилей.

Если установить соединение не удастся, на дисплее радиостанции сразу же появится уведомление о сбое и автоматически отобразится предыдущее меню.

## Проверка состояния подключения Wi-Fi

Нажмите запрограммированную кнопку **запроса статуса Wi-Fi**, чтобы получить голосовое объявление о состоянии подключения. Прозвучит голосовое объявление о том, что сеть Wi-Fi выключена, или что Wi-Fi включена, но подключения нет, или что Wi-Fi включена и подключение присутствует.

- Если Wi-Fi выключен, на экране отображается **Wi-Fi выкл.**
- Если радиостанция подключена к сети, на экране отображается **Wi-Fi вкл., подключен.**
- Если Wi-Fi включен, но радиостанция не подключена ни к одной сети, на экране отображается **Wi-Fi вкл., отключен.**

Голосовые оповещения в ответ на запрос состояния подключения Wi-Fi можно настроить с помощью CPS в зависимости от пользовательских предпочтений. Для получения



дополнительной информации обратитесь к дилеру или системному администратору.



**ПРИМЕЧАНИЕ:**

Программируемая кнопка **запроса статуса Wi-Fi** назначается дилером или системным администратором. Чтобы узнать запрограммированные настройки радиостанции, обратитесь к дилеру или системному администратору.



7.29.6

## Просмотр информации о точках доступа к сети



Вы можете просмотреть сведения о точках доступа к сети.

- 1 Нажмите  для доступа к меню.



---

- 2 Нажмите  или , чтобы выделить элемент **WiFi**, затем нажмите  для выбора.

---

- 3 Нажмите  или , чтобы выделить точку доступа к сети, затем нажмите  для выбора.

---

- 4 Нажмите  или , чтобы выделить элемент **Дет. данные**, затем нажмите  для выбора.



**ПРИМЕЧАНИЕ:**

Для персональной и корпоративной сетей WPA Wi-Fi будет отображаться разная информация о точках доступа.

### Персональная сеть WPA Wi-Fi

Для подключенной точки доступа к сети на дисплее радиостанции отобразятся идентификатор беспроводной сети (SSID), режим безопасности, адрес управления доступом к среде передачи (MAC) и интернет-протокол (IP-адрес).

### Корпоративная сеть WPA Wi-Fi

Для подключенной точки доступа на дисплее радиостанции отобразятся SSID, режим безопасности, идентификационные данные, метод расширяемого протокола аутентификации (EAP),

аутентификация Phase 2, имя сертификата, MAC-адрес, IP-адрес, шлюз, DNS1 и DNS2.

---

## Вспомогательные функции

В данной главе описываются вспомогательные функции, доступные на радиостанции.

### 8.1

## Параметры блокировки клавиатуры

Эта функция позволяет избежать случайного нажатия кнопок или смены каналов, когда радиостанция не используется. Можно заблокировать клавиатуру, ручку выбора каналов или оба элемента управления в зависимости от ваших требований.

Дилер может использовать CPS/RM для настройки одного из следующих параметров:

- Блокировка клавиатуры
- Блокировка ручки выбора каналов
- Блокировка клавиатуры и ручки выбора каналов

Чтобы узнать запрограммированные настройки радиостанции, обратитесь к вашему дилеру.

#### 8.1.1

## Включение функции блокировки клавиатуры

Следующие шаги можно использовать для всех трех вариантов выбора блокировки — блокировки клавиатуры, блокировки ручки выбора каналов или блокировки клавиатуры и ручки выбора каналов — в зависимости от конкретной конфигурации радиостанции.

Нажмите запрограммированную кнопку **блокировки клавиатуры**.

На дисплее появится сообщение `Блокиров..`

### 8.1.2

## Отключение функции блокировки клавиатуры

Следующие шаги можно использовать для всех трех вариантов выбора блокировки — блокировки клавиатуры, блокировки ручки выбора каналов или блокировки клавиатуры и ручки выбора каналов — в зависимости от конкретной конфигурации радиостанции.

Нажмите запрограммированную кнопку **блокировки клавиатуры**.

На дисплее появится сообщение *Разблокир..*

8.2

## Уровни шумоподавления

Уровень шумоподавления можно регулировать, что позволяет отфильтровывать ненужные вызовы с низким уровнем сигнала и каналы с повышенным уровнем фонового шума.

### Нормальный

Эта опция используется по умолчанию.

### Высокий

Эта настройка позволяет отфильтровывать ненужные вызовы и/или фоновый шум. При этом возможно отфильтровывание вызовов из удаленных местоположений.



#### ПРИМЕЧАНИЕ:











Эта функция недоступна на каналах диапазона частот гражданской связи, которые находятся на такой же частоте.







8.2.1

152

## Настройка уровней шумоподавления

Для настройки уровней шумоподавления выполните следующие действия.

- 1 Выполните одно из следующих действий:
  - Нажмите запрограммированную кнопку **шумоподавления**. Пропустите следующие действия.
  - Нажмите  для доступа к меню.
- 2 Нажмите  или  для выбора элемента *Утилиты*. Нажмите  для выбора.
- 3 Нажмите  или  для выбора элемента *Параметры р/с*. Нажмите  для выбора.
- 4 Нажмите  или  для выбора элемента *ШПД*. Нажмите  для выбора.
- 5 Выполните одно из следующих действий:

- Нажмите  или  для выбора элемента **Нормальн.**. Нажмите  для выбора.  
На дисплее появится значок ✓ рядом с элементом **Нормальн.**
- Нажмите  или  для выбора элемента **Высок.**. Нажмите  для выбора.  
На дисплее появится значок ✓ рядом с элементом **Высок.**

На экране автоматически отобразится предыдущее меню.

### 8.3

## Уровни мощности

Пользователь может переключать режимы высокой и низкой мощности радиостанции для каждого канала.

### Высокий

Данный уровень позволяет поддерживать связь с радиостанциями, находящимися на значительном расстоянии от пользователя.

### Низкая

Данный уровень обеспечивает связь с радиостанциями, находящимися на небольшом расстоянии.







#### ПРИМЕЧАНИЕ:

Эта функция недоступна на каналах диапазона частот гражданской связи, которые находятся на такой же частоте.

### 8.3.1

## Настройка уровней мощности

Для настройки уровней мощности выполните следующие действия.

- 1 Выполните одно из следующих действий:
  - Нажмите запрограммированную кнопку **уровня мощности**. Пропустите описанные ниже действия.
  - Нажмите  для доступа к меню.
- 2 Нажмите  или  для выбора элемента **УТИЛИТЫ**. Нажмите  для выбора.

3 Нажмите  или  для выбора элемента

Параметры р/с. Нажмите  для выбора.



---



4 Нажмите  или  для выбора элемента

Питание. Нажмите  для выбора.

---

5 Выполните одно из следующих действий:

- Нажмите  или  для выбора элемента Большая. Нажмите  для выбора. На дисплее появится значок ✓ рядом с элементом Большая.

- Нажмите  или  для выбора элемента Малая. Нажмите  для выбора. На дисплее появится значок ✓ рядом с элементом Малая.

---

6 Нажмите и удерживайте , чтобы вернуться на главный экран.

---

## 8.4

### Регулировка яркости дисплея

Для регулировки яркости дисплея радиостанции выполните следующие действия.

1 Выполните одно из следующих действий:

- Нажмите запрограммированную кнопку **яркости**. Пропустите следующие действия.
  - Нажмите  для доступа к меню.
- 

2 Нажмите  или  для выбора элемента

Утилиты. Нажмите  для выбора.

---

3 Нажмите  или  для выбора элемента

Параметры р/с. Нажмите  для выбора.



---

4 Нажмите  или  для выбора элемента

Яркость. Нажмите  для выбора.

На дисплее появится индикатор выполнения.

---

- 5 Нажмите  или  для уменьшения или увеличения яркости дисплея. Нажмите  для выбора.

Значение настройки варьируется от 1 до 8.

## 8.5

### Передача с голосовым управлением

Передача с голосовым управлением (VOX) позволяет инициировать вызовы на запрограммированном канале при помощи голосового управления (в режиме hands-free). При поступлении голосового сигнала на микрофон аксессуара с поддержкой VOX радиостанция автоматически выполняет передачу в течение запрограммированного периода времени.



#### ПРИМЕЧАНИЕ:

Эта функция недоступна на каналах диапазона частот гражданской связи, которые находятся на такой же частоте.

Функцию VOX можно включить или выключить, выполнив одну из следующих последовательностей действий:

- Выключите и снова включите питание радиостанции для включения функции VOX.
- Смените канал с помощью **ручки выбора каналов** для включения функции VOX.
- Для включения и выключения функции VOX можно использовать запрограммированную кнопку **VOX** или соответствующее меню.
- Нажмите кнопку **РТТ** во время работы радиостанции для выключения функции VOX.



#### ПРИМЕЧАНИЕ:

Включение и выключение этой функции возможно только на радиостанциях, в которых она активирована. Для получения дополнительной информации обратитесь к дилеру или системному администратору.



#### 8.5.1



### Включение и выключение передачи с голосовым управлением



Для включения или выключения функции VOX выполните следующие действия.

- 1 Выполните одно из следующих действий:



- Нажмите запрограммированную кнопку **VOX**. Пропустите описанные ниже действия.
- Нажмите  для доступа к меню.



2 Нажмите  или  для выбора элемента Утилиты. Нажмите  для выбора.

3 Нажмите  или  для выбора элемента Параметры р/с. Нажмите  для выбора.

4 Нажмите  или  для выбора элемента VOX. Нажмите  для выбора.

5 Выполните одно из следующих действий:

- Нажмите  или  для выбора элемента Вкл.. Нажмите  для выбора. На дисплее появится значок ✓ рядом с элементом Вкл..

- Нажмите  или  для выбора элемента Выкл.. Нажмите  для выбора. На дисплее появится значок ✓ рядом с элементом Выкл..



#### ПРИМЕЧАНИЕ:

Если активирован тональный сигнал разрешения разговора, используйте ключевое слово для инициации вызова. Дождитесь окончания тонального сигнала разрешения разговора и четко говорите в микрофон. Более подробную информацию см. в разделе [Включение и выключение тонального сигнала разрешения разговора на стр. 160](#).



## 8.6



### Настройка таймера подсветки дисплея

Таймер подсветки дисплея радиостанции можно настроить по мере необходимости. Выбранная настройка применяется также к подсветке клавиатуры и кнопок навигации по меню. Для настройки таймера подсветки выполните следующие действия.





- 1 Выполните одно из следующих действий:
  - Нажмите запрограммированную кнопку **подсветки**. Пропустите следующие действия.
  - Нажмите  для доступа к меню.

- 
- 2 Нажмите  или  для выбора элемента **Утилиты**. Нажмите  для выбора.

- 
- 3 Нажмите  или  для выбора элемента **Параметры р/с**. Нажмите  для выбора.

- 
- 4 Нажмите  или  для выбора элемента **Дисплей**. Нажмите  для выбора.

- 
- 5 Нажмите  или  для выбора элемента **Таймер подств.** Нажмите  для выбора.

При деактивации светодиодного индикатора подсветка дисплея и клавиатуры автоматически отключается. Более подробную информацию см. в разделе

[Включение и выключение функции светодиодного индикатора на стр. 162](#) .

## 8.7



### Активация и деактивация тональных сигналов/оповещений радиостанции

Вы можете включить или отключить все тональные сигналы и оповещения радиостанции при необходимости, за исключением входящего оповещения экстренного вызова. Для активации или деактивации тональных сигналов и оповещений радиостанции выполните следующие действия.



- 1 Выполните одно из следующих действий:
  - Нажмите запрограммированную кнопку **тональных сигналов/оповещений**. Пропустите следующие действия.
  - Нажмите  для доступа к меню.

2 Нажмите  или  для выбора элемента Утилиты. Нажмите  для выбора.



---

3 Нажмите  или  для выбора элемента Параметры р/с. Нажмите  для выбора.

---

4 Нажмите  или  для выбора элемента Тоны/опов. Нажмите  для выбора.

---

5 Нажмите  или  для выбора элемента Все тоны. Нажмите  для выбора.

---

6 Нажмите , чтобы активировать или деактивировать все тональные сигналы и оповещения. На дисплее появится один из следующих вариантов.

- Если функция активирована, рядом со статусом **Активировано** отобразится значок .

- Если функция деактивирована, значок  рядом со статусом **Активировано** исчезнет.
- 

## 8.8

### Включение и выключение тонального сигнала включения питания

Для включения или выключения тонального сигнала включения питания выполните следующие действия.

1 Нажмите  для доступа к меню.

---

2 Нажмите  или  для выбора элемента Утилиты. Нажмите  для выбора.

---

3 Нажмите  или  для выбора элемента Параметры р/с. Нажмите  для выбора.

---

4 Нажмите  или  для выбора элемента

Тоны/опов. Нажмите  для выбора.

---

5 Нажмите  или  для выбора элемента

Вкл. Нажмите  для выбора.

---

6 Нажмите , чтобы активировать или деактивировать тональный сигнал включения питания. На дисплее появится один из следующих вариантов.



- Если функция активирована, рядом со статусом **Активировано** отобразится значок ✓.
  - Если функция деактивирована, значок ✓ рядом со статусом **Активировано** исчезнет.
- 

## Установка уровня громкости тональных сигналов или оповещений



Эта функция позволяет установить громкость тональных сигналов или оповещений выше или ниже уровня громкости передачи голоса. Для установки уровня громкости тональных сигналов или оповещений выполните следующие действия.

1 Нажмите  для доступа к меню.



---

2 Нажмите  или  для выбора элемента  
Утилиты. Нажмите  для выбора.



---

3 Нажмите  или  для выбора элемента  
Параметры р/с. Нажмите  для выбора.



---

4 Нажмите  или  для выбора элемента  
Тоны/опов. Нажмите  для выбора.

---



5 Нажмите  или  для выбора элемента Мин. громкость. Нажмите  для выбора.

---

6 Нажмите  или  для выбора нужного уровня громкости.  
При переходе к каждому значению звучит тональный сигнал, соответствующий данному уровню громкости.

---

7 Выполните одно из следующих действий:

- Нажмите  для выбора. Нужный уровень громкости сохранен.
- Нажмите , чтобы выйти. Изменения отменены.

---

8.10

## Включение и выключение тонального сигнала разрешения разговора



Для включения или выключения тонального сигнала разрешения разговора выполните следующие действия.

1 Нажмите  для доступа к меню.



---

2 Нажмите  или  для выбора элемента Утилиты. Нажмите  для выбора.

---

3 Нажмите  или  для выбора элемента Параметры р/с. Нажмите  для выбора.

---

4 Нажмите  или  для выбора элемента Тоны/опов. Нажмите  для выбора.



---

5 Нажмите  или  для выбора элемента Разр. разгов. Нажмите  для выбора.

---

6 Нажмите , чтобы активировать или деактивировать тональный сигнал разрешения разговора.

На дисплее появится один из следующих вариантов.

- Если функция активирована, рядом со статусом **Активировано** отобразится значок .
  - Если функция деактивирована, значок  рядом со статусом **Активировано** исчезнет.
- 

1 Нажмите  для доступа к меню.

---

2 Нажмите  или  для выбора элемента Утилиты. Нажмите  для выбора.

---

3 Нажмите  или  для выбора элемента Параметры р.с. Нажмите  для выбора.

---

4 Нажмите  или  для выбора элемента Языки. Нажмите  для выбора.

---

5 Нажмите  или  для выбора нужного языка. Нажмите  для выбора.

На дисплее рядом с выбранным языком появится значок .

---

## 8.11

### Настройка языка

Для настройки языка на радиостанции выполните следующие действия.

8.12

## Включение и выключение функции светодиодного индикатора

Для включения или выключения функции светодиодного индикатора выполните следующие действия.

- 1 Нажмите  для доступа к меню.

---

- 2 Нажмите  или  для выбора элемента Утилиты. Нажмите  для выбора.

---

- 3 Нажмите  или  для выбора элемента Параметры р/с. Нажмите  для выбора.

---



- 4 Нажмите  или  для выбора элемента LED. Нажмите  для выбора.

---

5

Нажмите , чтобы активировать или деактивировать светодиодный индикатор.

На дисплее появится один из следующих вариантов.

- Если функция активирована, рядом со статусом **Активировано** отобразится значок .
  - Если функция деактивирована, значок  рядом со статусом **Активировано** исчезнет.
- 

8.13



## Включение и выключение экрана приветствия

Экран приветствия можно активировать и деактивировать, выполнив следующие действия.



1

Нажмите  для доступа к меню.



---

2 Нажмите  или  для выбора элемента Утилиты. Нажмите  для выбора.

---

3 Нажмите  или  для выбора элемента Параметры р/с. Нажмите  для выбора.

---

4 Нажмите  или  для выбора элемента Дисплей. Нажмите  для выбора.

---

5 Нажмите  или  для выбора элемента Экран привет. Нажмите  для выбора.

---

## 8.14

### Включение и выключение голосового объявления

Эта функция позволяет радиостанции объявлять текущую зону или канал, только что выбранный пользователем, а также нажатие программируемой кнопки.

Такие объявления, как правило, полезны в случаях, когда просмотр сведений, отображаемых на дисплее, затруднен.



Параметры звуковых сигналов можно настраивать в соответствии с требованиями пользователя. Для включения или выключения голосовых объявлений выполните следующие действия.





#### ПРИМЕЧАНИЕ:

Функция голосового объявления может быть активирована только в CPS. При активации данной функции функция синтеза речи автоматически деактивируется.

- 1 Выполните одно из следующих действий:
    - Нажмите запрограммированную кнопку **голосовых объявлений**. Пропустите следующие действия.
    - Нажмите  для доступа к меню.
- 

- 2 Нажмите  или  для выбора элемента Утилиты. Нажмите  для выбора.
-



3 Нажмите  или  для выбора элемента  
Параметры р/с. Нажмите  для выбора.

---

4 Нажмите  или  для выбора элемента  
Голос. объяв. Нажмите  для выбора.

---

5 Нажмите , чтобы включить или выключить  
функцию голосового объявления.

- Если функция активирована, рядом со статусом **Активировано** отобразится значок .
- Если функция деактивирована, значок  рядом со статусом **Активировано** исчезнет.

---

## 8.15

## Включение и выключение автоматической переадресации вызовов

На радиостанции можно активировать автоматическую переадресацию голосовых вызовов на другую радиостанцию.

1 Нажмите  для доступа к меню.

---

2 Нажмите  или  для выбора элемента  
Утилиты. Нажмите  для выбора.

---

3 Нажмите  или  для выбора элемента  
Параметры р/с. Нажмите  для выбора.





---

4 Нажмите  или  для выбора элемента  
Переадр. выз. Нажмите  для выбора.

---

5 Выполните одно из следующих действий:



















- Нажмите  или , чтобы активировать переадресацию вызовов. Если функция активирована, рядом со статусом Активировано отобразится значок ✓.
- Нажмите  или , чтобы деактивировать переадресацию вызовов. Если функция деактивирована, значок ✓ рядом со статусом Активировано исчезнет.

## 8.16

## Установка таймера меню

Вы можете задать период времени, по истечении которого вместо меню автоматически откроется главный экран. Для настройки таймера меню выполните следующие действия.

- 1 Нажмите  для доступа к меню.
- 2 Нажмите  или  для выбора элемента УТИЛИТЫ. Нажмите  для выбора.

- 3 Нажмите  или  для выбора элемента Параметры р/с. Нажмите  для выбора.
- 4 Нажмите  или  для выбора элемента Дисплей. Нажмите  для выбора.
- 5 Нажмите  или  для выбора элемента Таймер меню. Нажмите  для выбора.
- 6 Нажмите  или  для выбора нужной настройки. Нажмите  для выбора.

## 8.17



## Включение и выключение АРУ аналогового микрофона

Автоматическая регулировка усиления (АРУ) аналогового микрофона позволяет автоматически управлять усилением микрофона радиостанции во время передачи в аналоговой системе.



Данная функция подавляет громкий и усиливает тихий аудиосигнал до предустановленного значения, чтобы обеспечить постоянный уровень громкости звука. Для включения или выключения АРУ аналогового микрофона выполните следующие действия.

- 1 Нажмите  для доступа к меню.



---

- 2 Нажмите  или  для выбора элемента Утилиты. Нажмите  для выбора.

---

- 3 Нажмите  или  для выбора элемента Параметры р.с. Нажмите  для выбора.

---

- 4 Нажмите  или  для выбора элемента АРУ мик. -н. Нажмите  для выбора.

---

- 5 Нажмите  для выключения или включения АРУ аналогового микрофона.  
На дисплее появится один из следующих вариантов.

- Если функция активирована, рядом со статусом *Активировано* отобразится значок ✓.
- Если функция деактивирована, значок ✓ рядом со статусом *Активировано* исчезнет.



## 8.18

### Включение и выключение АРУ цифрового микрофона



Автоматическая регулировка усиления (АРУ) цифрового микрофона позволяет автоматически управлять усилением микрофона радиостанции во время передачи в цифровой системе.

Данная функция подавляет громкий и усиливает тихий аудиосигнал до предустановленного значения, чтобы обеспечить постоянный уровень громкости звука. Для включения или выключения АРУ цифрового микрофона выполните следующие действия.

- 1 Нажмите  для доступа к меню.

2 Нажмите  или  для выбора элемента Утилиты. Нажмите  для выбора.

---

3 Нажмите  или  для выбора элемента Параметры р.с. Нажмите  для выбора.



---

4 Нажмите  или  для выбора элемента АРУ мик. -Ц. Нажмите  для выбора.

---

5 Нажмите  для выключения или включения АРУ цифрового микрофона.

На дисплее появится один из следующих вариантов.



- Если функция активирована, рядом со статусом **Активировано** отобразится значок .
  - Если функция деактивирована, значок  рядом со статусом **Активировано** исчезнет.
- 

## 8.19

## Включение и выключение функции интеллектуального аудио

Радиостанция автоматически регулирует громкость звука с учетом фоновых шумов как от стационарных, так и от подвижных источников. Эта функция действует только в режиме приема и не влияет на передаваемый звук. Для включения или выключения функции интеллектуального аудио выполните следующие действия.

- 1 Выполните одно из следующих действий:
    - Нажмите запрограммированную кнопку **интеллектуального аудио**. Пропустите описанные ниже действия.
    - Нажмите  для доступа к меню.
- 

2 Нажмите  или  для выбора элемента Утилиты. Нажмите  для выбора.

---

3 Нажмите  или  для выбора элемента

Параметры р/с. Нажмите  для выбора.



---



4 Нажмите  или  для выбора элемента

Инт. аудио. Нажмите  для выбора.

---

5 Выполните одно из следующих действий:

- Нажмите  или  для выбора элемента Вкл.. Нажмите  для выбора. На дисплее появится значок ✓ рядом с элементом Вкл..

- Нажмите  или  для выбора элемента Выкл.. Нажмите  для выбора. На дисплее появится значок ✓ рядом с элементом Выкл..

---

8.20

## Включение и выключение подавления акустической обратной связи

Эта функция позволяет снизить акустическую обратную связь при приеме вызовов. Для включения и выключения функции подавления акустической обратной связи радиостанции выполните следующие действия.

1 Выполните одно из следующих действий:

- Нажмите запрограммированную кнопку **подавления акустической обратной связи**. Пропустите следующие действия.

- Нажмите  для доступа к меню.

---

2 Нажмите  или  для выбора элемента



Утилиты. Нажмите  для выбора.

---



3 Нажмите  или  для выбора элемента

Параметры р/с. Нажмите  для выбора.

---

- 4 Нажмите  или  для выбора элемента  
 Подав. ЗЧ. Нажмите  для выбора.

5 Выполните одно из следующих действий:

- Нажмите , чтобы активировать подавление акустической обратной связи.
- Нажмите , чтобы деактивировать подавление акустической обратной связи.

Если функция активирована, рядом со статусом **Активировано** отобразится значок ✓. Если функция деактивирована, значок ✓ рядом со статусом **Активировано** исчезнет.

## 8.21

### Общая информация о радиостанции





Радиостанция содержит сведения о различных общих параметрах.

Общая информация о радиостанции включает следующие сведения.

- Информация об аккумуляторе.
- Псевдоним и идентификатор радиостанции.
- Версии микропрограммы и кодплага.
- Обновление ПО.
- Сведения о GNSS.



#### ПРИМЕЧАНИЕ:

Нажмите  , чтобы вернуться на предыдущий экран. Нажмите и удерживайте  , чтобы вернуться на главный экран. По истечении таймера бездействия текущий экран закрывается.



## 8.21.1



### Просмотр информации об аккумуляторе

Эта функция отображает информацию об аккумуляторе радиостанции.

1

Нажмите  для доступа к меню.

2 Нажмите  или  для выбора элемента Утилиты. Нажмите  для выбора.

3 Нажмите  или  для выбора элемента Инф. о р/с. Нажмите  для выбора.

4 Нажмите  или  для выбора элемента Инф. об аккумуля. Нажмите  для выбора.



#### ПРИМЕЧАНИЕ:

Только для аккумуляторов **IMPRES**: Если аккумулятор нуждается в восстановлении в зарядном устройстве IMPRES, на дисплее появится сообщение **Восстановить аккумуля.** После восстановления на дисплее отобразится информация об аккумуляторе.

На дисплее отобразится информация об аккумуляторе.



#### ПРИМЕЧАНИЕ:

Для неподдерживаемого аккумулятора на дисплее отображается **Неизвестный аккумулятор.**

### 8.21.2



## Просмотр псевдонима и идентификатора радиостанции

1 Выполните одно из следующих действий:



- Нажмите запрограммированную кнопку **псевдонима и идентификатора радиостанции**. Пропустите следующие действия. Прозвучит тональный сигнал успешного действия.

Чтобы вернуться к предыдущему экрану, можно нажать запрограммированную кнопку **псевдонима и идентификатора радиостанции**.



- Нажмите  для доступа к меню.

2 Нажмите  или  для выбора элемента Утилиты. Нажмите  для выбора.

---

3 Нажмите  или  для выбора элемента Инф. о р/с. Нажмите  для выбора.

---

4 Нажмите  или  для выбора элемента Мой IP. Нажмите  для выбора.

В первой строке на дисплее появится псевдоним радиостанции. Во второй строке появится идентификатор радиостанции.



---

2 Нажмите  или  для выбора элемента Утилиты. Нажмите  для выбора.

---

3 Нажмите  или  для выбора элемента Инф. о р/с. Нажмите  для выбора.

---

4 Нажмите  или  для выбора элемента Версии. Нажмите  для выбора.

На дисплее отобразятся текущие версии микропрограммы и кодплага.

---

### 8.21.3

## Просмотр версии микропрограммы и версии кодплага

1 Нажмите  для доступа к меню.

---

### 8.21.4



## Просмотр информации об обновлении программного обеспечения

Эта функция позволяет вывести на дисплей дату и время последнего обновления ПО, выполненного с помощью беспроводного программирования (OTAP) или по Wi-Fi. Для просмотра информации об



обновлении программного обеспечения выполните следующие действия.

- 1 Нажмите  для доступа к меню.



---

- 2 Нажмите  или  для выбора элемента Утилиты. Нажмите  для выбора.

---

- 3 Нажмите  или  для выбора элемента Инф. о р/с. Нажмите  для выбора.

---

- 4 Нажмите  или  для выбора элемента Обновл. ПО. Нажмите  для выбора.  
На дисплее отобразятся дата и время последнего обновления программного обеспечения.

Меню обновления ПО станет доступным только после проведения как минимум одного успешного сеанса ОТАР или подключения к Wi-Fi. Более подробную информацию см. в разделе [Беспроводное программирование на стр. 142](#).

## 8.22

### Индикатор уровня принимаемого сигнала



Эта функция позволяет просматривать значения индикатора уровня принимаемого сигнала (RSSI).

В правом верхнем углу дисплея появится значок **RSSI**. Для получения дополнительной информации о значке **RSSI** см. [Значки дисплея](#).

#### 8.22.1

### Просмотр значений RSSI

На главном экране в течение пяти секунд

нажмите три раза  и сразу же нажмите  три раза.

На дисплее отобразятся текущие значения RSSI.

Нажмите , чтобы вернуться на главный экран.



8.23

## Программирование с передней панели

С помощью программирования с передней панели (FPP) можно менять некоторые параметры радиостанции для расширения ее функциональности.

Перемещаясь между параметрами функции, используйте следующие кнопки.

### Кнопка навигации влево/вправо

Горизонтальное или вертикальное перемещение между опциями, увеличение или уменьшение значений.

### Кнопка «Меню/OK»

Выбор опции или открытие подменю.

### Кнопка "Назад/Домой"

Короткое нажатие открывает предыдущее меню или закрывает экран выбора.

Длительное нажатие служит для перехода на главный экран из любого меню.



8.24

## Просмотр сведений о сертификате корпоративной сети Wi-Fi



Вы можете просмотреть сведения о выбранном сертификате корпоративной сети Wi-Fi.

- 1 Нажмите  для доступа к меню.

---

- 2 Нажмите  или  для выбора элемента Утилиты. Нажмите  для выбора.

---

- 3 Нажмите  или , чтобы перейти в Меню сертиф. Нажмите  для выбора.  
✓ отображается рядом с готовыми сертификатами.

---

- 4 Нажмите  или  для выбора сертификата. Нажмите  для выбора.
- 

На дисплее радиостанции отобразится полная информация о сертификате.



**ПРИМЕЧАНИЕ:**

Для неготовых сертификатов на экране отобразится только их статус.

## Гарантия на аккумуляторы и зарядные устройства

### Гарантия качества изготовления

Гарантия качества изготовления охватывает дефекты изготовления при нормальной эксплуатации и обслуживании.

Все аккумуляторы MOTOTRBO	24 месяца
Зарядные устройства IMPRES (одноместные и многоместные, без дисплея)	24 месяца
Зарядные устройства IMPRES (многоместные, с дисплеем)	12 месяцев

### Гарантия емкости

Гарантия емкости гарантирует 80% номинальной емкости в течение гарантийного срока.

Никель-металл-гидридные (NiMH) или литий-ионные (Li-Ion) аккумуляторы	12 месяцев
Аккумуляторы IMPRES, используемые исключительно с зарядными устройствами IMPRES	18 месяцев

## Ограниченная гарантия

### КОММУНИКАЦИОННЫЕ ИЗДЕЛИЯ MOTOROLA SOLUTIONS

#### I. РАСПРОСТРАНЕНИЕ И ПЕРИОД ДЕЙСТВИЯ ГАРАНТИИ

Компания Motorola Solutions Inc. ("Motorola Solutions") гарантирует отсутствие в перечисленных ниже коммуникационных изделиях, изготовленных компанией Motorola Solutions ("Изделие"), дефектов материалов и производственного брака при нормальной эксплуатации и обслуживании в течение указанного ниже периода времени со дня покупки.

Портативные радиостанции	Два (2) года
Аксессуары изделия (исключая аккумуляторы и зарядные устройства)	1 (один) год

Компания Motorola Solutions по собственному выбору отремонтирует изделие (с помощью новых или восстановленных частей), заменит его (новым или восстановленным изделием) или вернет стоимость покупки изделия в течение гарантийного периода, предоставленного для возврата в соответствии с условиями данного гарантийного соглашения. Замененные части или платы имеют гарантийный период, подобранный с учетом применимого исходного гарантийного периода. Все замененные части Изделия являются собственностью компании Motorola Solutions.

Эта ограниченная гарантия распространяется компанией Motorola Solutions только на первоначальных конечных пользователей. Она не предоставляется и не передается какой-либо другой стороне. Это полная гарантия на Изделие, изготовленное компанией Motorola Solutions. Компания Motorola Solutions не несет никаких обязательств или ответственности за дополнения или изменения данной гарантии, если они не представлены в письменном виде и не подписаны официальным представителем компании Motorola Solutions.

Компания Motorola Solutions не предоставляет гарантию на установку, техническое обслуживание и ремонт Изделия, если между компанией Motorola

Solutions и первоначальным конечным пользователем не заключено отдельное соглашение.

Компания Motorola Solutions не может нести никакой ответственности за какое-либо дополнительное оборудование, не предоставленное компанией Motorola Solutions, подключенное к Изделию или используемое в соединении с Изделием, а также за работу Изделия с каким-либо дополнительным оборудованием; любое такое оборудование явным образом исключается из данной гарантии. В связи с тем, что каждая система, использующая Изделие, уникальна, по условиям данной гарантии компания Motorola Solutions не несет ответственности за диапазон дальности, покрытие и функционирование системы в целом.

## II. ОБЩИЕ ПОЛОЖЕНИЯ

Данная гарантия в полной мере выражает ответственность компании Motorola Solutions относительно Изделия. Ремонт, замена или возмещение стоимости покупки по выбору компании Motorola Solutions являются исключительными средствами. ДАННАЯ ГАРАНТИЯ ПРЕДОСТАВЛЯЕТСЯ С ЦЕЛЬЮ ЗАМЕНЫ ВСЕХ ДРУГИХ ЯВНЫХ ГАРАНТИЙ. ПОДРАЗУМЕВАЕМЫЕ ГАРАНТИИ, ВКЛЮЧАЯ, БЕЗ ОГРАНИЧЕНИЙ, ПОДРАЗУМЕВАЕМЫЕ ГАРАНТИИ

КОММЕРЧЕСКОЙ ВЫГОДЫ И ПРИГОДНОСТИ ДЛЯ КОНКРЕТНЫХ ЦЕЛЕЙ, ОГРАНИЧЕНЫ СРОКОМ ДАННОЙ ГАРАНТИИ. НИ ПРИ КАКИХ ОБСТОЯТЕЛЬСТВАХ КОМПАНИЯ MOTOROLA SOLUTIONS НЕ НЕСЕТ ОТВЕТСТВЕННОСТИ ЗА УБЫТКИ, ПРЕВЫШАЮЩИЕ СТОИМОСТЬ ПОКУПКИ ИЗДЕЛИЯ, УЩЕРБ, СВЯЗАННЫЙ С ПОТЕРЕЙ ВОЗМОЖНОСТИ ИСПОЛЬЗОВАНИЯ, ВРЕМЕНИ, НЕУДОБСТВОМ, КОММЕРЧЕСКИЕ УБЫТКИ, ПОТЕРЮ ПРИБЫЛИ ИЛИ СБЕРЕЖЕНИЙ, А ТАКЖЕ ЗА ДРУГИЕ СПЕЦИАЛЬНЫЕ, СЛУЧАЙНЫЕ ИЛИ КОСВЕННЫЕ УБЫТКИ, КАКИМ-ЛИБО ОБРАЗОМ ОТНОсяЩИЕСЯ К ИЗДЕЛИЮ ЛИБО СЛЕДУЮЩИЕ ИЗ ПОКУПКИ ИЛИ ИСПОЛЬЗОВАНИЯ ИЗДЕЛИЯ В ПОЛНОМ СООТВЕТСТВИИ С ПРИМЕНИМЫМ ЗАКОНОМ.

## III. ПРАВА СОГЛАСНО ГОСУДАРСТВЕННЫМ ЗАКОНОДАТЕЛЬНЫМ НОРМАМ

В НЕКОТОРЫХ ГОСУДАРСТВАХ ЗАПРЕЩАЕТСЯ ИСКЛЮЧЕНИЕ ИЛИ ОГРАНИЧЕНИЕ СЛУЧАЙНЫХ ИЛИ КОСВЕННЫХ УБЫТКОВ ИЛИ ОГРАНИЧЕНИЕ ПРОДОЛЖИТЕЛЬНОСТИ ПОДРАЗУМЕВАЕМОЙ ГАРАНТИИ, ПОЭТОМУ ПЕРЕЧИСЛЕННЫЕ ВЫШЕ

ОГРАНИЧЕНИЯ ИЛИ ИСКЛЮЧЕНИЯ МОГУТ НЕ ПРИМЕНЯТЬСЯ.

Данная гарантия предоставляет определенные юридические права и другие права, которые могут различаться в разных государствах.

## IV. ГАРАНТИЙНОЕ ОБСЛУЖИВАНИЕ

Для получения гарантийного обслуживания необходимо предоставить доказательства покупки (с указанием даты покупки и серийного номера изделия) и доставить или отправить изделие (с предоплатой транспортировки и страховки) в сертифицированный центр гарантийного обслуживания. Гарантийное обслуживание предоставляется компанией Motorola Solutions в одном из сертифицированных центров гарантийного обслуживания. Если вы сначала обратитесь в организацию, которая продала вам Изделие (т.е. к дилеру или провайдеру услуг связи), он сможет помочь организовать гарантийное обслуживание. Вы можете также позвонить в компанию Motorola Solutions по телефону 1-800-927-2744.

## V. НЕРАСПРОСТРАНЕНИЕ ГАРАНТИИ

- 1 Дефекты или повреждения, возникшие в результате использования Изделия ненадлежащим или нестандартным образом.
- 2 Дефекты или повреждения, возникшие в результате неправильного использования, аварии, воздействия воды или неосторожности.
- 3 Дефекты или повреждения, возникшие при неправильной проверке, работе, обслуживании, установке, изменении, регулировке или настройке.
- 4 Поломка или повреждение антенн, за исключением повреждений, связанных непосредственно с дефектами материалов.
- 5 Изделие, подвергшееся несертифицированным изменениям, несанкционированной разборке или ремонту (включая, без ограничений, добавление в Изделие компонентов оборудования, поставленных не компанией Motorola Solutions), которые неблагоприятно влияют на производительность Изделия или мешают выполнению стандартной гарантийной проверки компании Motorola Solutions и

тестированию Изделия для подтверждения претензии по гарантии.

- 6 Изделия с удаленным или неразборчивым серийным номером.
- 7 Аккумуляторы, если:
  - любая из пломб на защитном корпусе аккумуляторов разрушена или существуют доказательства фальсификации этих пломб;
  - повреждение или дефект вызваны зарядкой или использованием аккумулятора в оборудовании, отличном от Изделия, для которого он предназначен.
- 8 Транспортные расходы по перевозке Изделия в сервисный центр.
- 9 Изделие, не работающее в соответствии с опубликованными техническими характеристиками вследствие несанкционированного или несертифицированного изменения программного/ микропрограммного обеспечения в Изделии или согласно положениям на этикетке сертификации Изделия Федеральной комиссией по связи (FCC) во время первоначального распространения Изделия компанией Motorola Solutions.

10 Царапины или другие косметические повреждения поверхности Изделия, не влияющие на функционирование Изделия.

11 Обычный и пользовательский износ оборудования.

## VI. ПРЕДОСТАВЛЕНИЕ ПАТЕНТОВ И ПРОГРАММНОГО ОБЕСПЕЧЕНИЯ

Компания Motorola Solutions за свой счет предоставит защиту в ходе любого судебного иска против конечного пользователя, в случае претензий о нарушении изделием или компонентами каких-либо патентных прав США. Компания Motorola Solutions будет оплачивать расходы и убытки, отнесенные на счет конечного пользователя, которые могут быть отнесены к таким претензиям, однако такая защита и платежи будут предоставлены при выполнении следующих условий:

- 1 компания Motorola Solutions будет заблаговременно уведомлена в письменной форме покупателем о каких-либо претензиях;

- 2 компания Motorola Solutions будет по собственному усмотрению управлять защитой на таких процессах и вести все переговоры по их разрешению; и
- 3 если Изделие или его компоненты становятся или, по мнению компании Motorola Solutions, могут стать предметом нарушения законодательства о патентах США, покупатель предоставит разрешение компании Motorola Solutions по своему выбору и за свой счет либо обеспечить право на продолжение использования Изделия покупателем или на замену или изменение Изделия и его компонентов таким образом, чтобы исключить нарушение, либо предоставить этому покупателю возможность оформления Изделия или компонентов как изношенных и дать согласие на их возврат. Снижение стоимости будет равно ежегодной сумме с учетом срока службы Изделия или компонентов, установленного компанией Motorola Solutions;

Компания Motorola Solutions не несет ответственности по каким-либо претензиям, связанным с нарушением патентов, которые основаны на комбинировании Изделия или компонентов с программным обеспечением, аппаратурой или устройствами, не имеющими отношения к компании Motorola Solutions. Кроме того, компания Motorola Solutions не несет ответственности за использование дополнительного

оборудования или программного обеспечения, не имеющего отношения к компании Motorola Solutions, которое подключено или используется совместно с Изделием. Вышеупомянутые положения представляют собой все обязательства компании Motorola Solutions по нарушениям патентов на Изделие или любые компоненты.

Законы США и некоторых других стран обеспечивают компании Motorola Solutions некоторые эксклюзивные права в отношении защищенных авторским правом компьютерных программ Motorola Solutions, например эксклюзивные права на создание копий и распространение копий программного обеспечения Motorola Solutions. Программное обеспечение Motorola Solutions может использоваться только в Изделии, для которого оно изначально предназначалось. Запрещается воспроизводить, копировать, распространять или изменять каким-либо способом программное обеспечение либо использовать его для действий, вытекающих из перечисленных. Запрещены любые действия, включая, без ограничений, изменение, модификацию, воспроизведение, распространение или структурный анализ программного обеспечения Motorola Solutions либо осуществление прав в рамках такого ПО Motorola Solutions. Лицензия или права на нее не













предоставляются явно или другим способом в рамках патентных прав Motorola Solutions или авторских прав.

## **VII. РЕГУЛИРУЮЩЕЕ ЗАКОНОДАТЕЛЬСТВО**

Данная гарантия регулируется законодательством штата Иллинойс, США.









# İçindekiler

Önemli Güvenlik Bilgileri.....	10	3.1.1 Atanabilir Telsiz İşlevleri.....	24
Yazılım Sürümü.....	11	3.1.2 Atanabilir Ayarlar ya da Uygulama İşlevleri.....	26
Telif Hakları.....	12	3.1.3 Programlanmış İşlevlere Erişim.....	26
Bilgisayar Yazılımı Telif Hakları.....	14	3.2 Bas Konuş Düğmesi.....	27
Telsiz Bakımı.....	15	3.3 Standart Analog ve Dijital Modlar.....	28
Bölüm 1 : Giriş.....	17	3.4 IP Saha Bağlantısı.....	28
1.1 Simge Bilgileri.....	17	3.5 Capacity Plus - Tek Saha.....	29
Bölüm 2 : Başlarken.....	18	3.6 Capacity Plus - Çoklu Saha.....	29
2.1 Bataryayı Şarj Etme.....	18	Bölüm 4 : Durum Göstergeleri.....	31
2.2 Pili Takma.....	18	4.1 Simgeler.....	31
2.3 Anteni Takma.....	19	4.2 LED Göstergeleri.....	35
2.4 Taşıma Kılıfını Takma.....	20	4.3 Tonlar.....	36
2.5 Evrensel Konektör Kapağını Takma.....	21	4.3.1 Ses Tonları.....	36
2.6 Aksesuar Konektörünü Takma.....	21	4.3.2 Gösterge Tonları.....	36
2.7 Telsizi Açma.....	22	Bölüm 5 : Bölge ve Kanal Seçimleri.....	37
2.8 Telsizi Kapatma.....	22	5.1 Bölgeleri Seçme.....	37
2.9 Sesi Ayarlama.....	22	5.2 Kanal Seçme.....	37
Bölüm 3 : Telsiz Kontrolleri.....	23	Bölüm 6 : Çağrılar.....	39
3.1 Programlanabilir Düğmeler.....	24	6.1 Grup Çağrılar.....	39
		6.1.1 Grup Çağrılarını Yapma.....	39
		6.1.2 Grup Çağrılarını Yanıtlama.....	40

6.2 Özel Çağrılar 	41	6.7.1 Sesli Yayın Çağrılarını Yapma.....	50
6.2.1 Özel Çağrılar Yapma 	41	6.7.2 Sesli Yayın Çağrılarını Alma.....	51
6.2.2 Özel Çağrılarını Yanıtlama 	42	6.8 Tanımsız Çağrılar.....	52
6.3 Herkese Çağrılar.....	43	6.8.1 Tanımsız Çağrılar Yapma.....	52
6.3.1 Herkese Çağrılarını Alma.....	43	6.8.2 Tanımsız Çağrılarını Yanıtlama.....	52
6.3.2 Herkese Çağrılar Yapma.....	43	6.9 Açık Ses Kanalı Modu (OVCM).....	53
6.4 Seçici Çağrılar 	44	6.9.1 OVCM Çağrılarını Yapma.....	54
6.4.1 Seçici Çağrılar Yapma.....	44	6.9.2 OVCM Çağrılarını Yanıtlama.....	54
6.4.2 Seçici Çağrılarını Yanıtlama 	45	Bölüm 7 : Gelişmiş Özellikler.....	56
6.5 Telefon Çağrılarını 	45	7.1 Talkaround.....	56
6.5.1 Programlanabilir Telefon Düğmesiyle Telefon Çağrılarını Yapma 	46	7.1.1 Yineleyici ve Talkaround Kipleri Arasında Geçiş Yapma.....	56
6.5.2 Telefon Çağrılarını Grup Çağrısı Olarak Yanıtlama 	48	7.2 İzleme Özelliği .....	57
6.5.3 Telefon Çağrılarını Özel Çağrı Olarak Yanıtlama 	48	7.2.1 Kanalları İzleme.....	57
6.5.4 Telefon Çağrılarını Herkese Çağrı Olarak Yanıtlama 	49	7.2.2 Devamlı İzleme .....	57
6.6 İletim Kesintisi İşlemini Başlatma 	50	7.2.2.1 Devamlı İzlemeyi Açma veya Kapatma.....	57
6.7 Sesli Yayın Çağrılarını.....	50	7.3 Ana Kanal Hatırlatıcısı.....	58
		7.3.1 Ana Kanal Hatırlatıcısını Susturma.....	58
		7.3.2 Yeni Ana Kanal Ayarlama.....	59
		7.4 Uzaktan İzleme.....	59

7.4.1 Uzaktan İzleme Başlatma.....	60	7.7.4 İstenmeyen Kanalları Geri Yükleme.....	71
7.4.2 Kişi Listesini Kullanarak Uzaktan İzleme Başlatma .....	61		
7.4.3 Elle Çevirmeyi Kullanarak Uzaktan İzleme Başlatma .....	62	7.8 Oylamalı Tarama .....	71
7.5 Telsiz Kontrolü  .....	63	7.9 Kişi Ayarları.....	71
7.5.1 Telsiz Kontrolleri Gönderme  .....	63	7.9.1 Kişi Listesini Kullanarak Grup Çağrılarını Yapma.....	72
7.5.2 Kişi Listesini Kullanarak Telsiz Kontrolleri Gönderme  .....	64	7.9.2 Kişi Listesini Kullanarak Özel Çağrılar Yapma  .....	73
7.6 Tarama Listeleri.....	65	7.9.3 Varsayılan Kişi Ayarlama  .....	74
7.6.1 Tarama Listesindeki Girişleri Görüntüleme.....	65	7.10 Çağrı Göstergesi Ayarları.....	75
7.6.2 Tarama Listesine Yeni Girişler Ekleme.....	66	7.10.1 Çağrı Uyarısı için Çağrı Zillerini Etkinleştirme ve Devre Dışı Bırakma.....	75
7.6.3 Tarama Listesindeki Girişleri Silme.....	67	7.10.2 Özel Çağrılar için Çağrı Zillerini Etkinleştirme veya Devre Dışı Bırakma  .....	75
7.6.4 Tarama Listesindeki Girişlerin Önceliğini Ayarlama.....	68	7.10.3 Seçici Çağrılar için Çağrı Zillerini Etkinleştirme veya Devre Dışı Bırakma  .....	76
7.7 Tarama.....	68	7.10.4 Yazılı Mesajlar için Çağrı Zillerini Etkinleştirme veya Devre Dışı Bırakma  .....	77
7.7.1 Taramayı Açma veya Kapatma.....	69		
7.7.2 Tarama Sırasında Yayınları Yanıtlatma.....	70		
7.7.3 İstenmeyen Kanalları Silme.....	70		

7.10.5 Zil Stilleri Atama.....	79	7.14.1 Sessiz Modunu Açma.....	87
7.10.6 Bir Zil Uyarı Tipi seçme.....	79	7.14.2 Sessiz Kipi Zamanlayıcısını Ayarlama.....	88
7.10.7 Titreşim Tipini Yapılandırma.....	81	7.14.3 Sessiz Modundan Çıkma.....	88
7.10.8 Alarm Tonu Ses Düzeyini Yükseltme.....	82	7.15 Acil Durum İşlemi .....	89
7.11 Dinamik Arayan Diğer Adı.....	82	7.15.1 Acil Durum Alarmları Gönderme..	90
7.11.1 Arayan Diğer Adları Listesini Görüntüleme.....	82	7.15.2 Çağrı ile Acil Durum Alarmları Gönderme.....	91
7.11.2 Arayan Diğer Adları Listesinden Özel Çağrı Başlatma.....	83	7.15.3 Ses Takipli Acil Durum Alarmları .....	92
7.12 Çağrı Kaydı Özellikleri .....	83	7.15.4 Ses Takipli Acil Durum Alarmları Gönderme  .....	93
7.12.1 Son Çağrılarını Görüntüleme.....	83	7.15.5 Acil Durum Alarmları Alma.....	93
7.12.2 Çağrı Listesindeki Çağrılarını Silme  .....	84	7.15.6 Acil Durum Kipini Yeniden Başlatma.....	94
7.12.3 Çağrı Listesi Ayrıntılarını Görüntüleme  .....	85	7.15.7 Acil Durum Alarmını Gönderdikten Sonra Acil Durum Modundan Çıkma.....	95
7.13 Çağrı Uyarısı İşlemi.....	85	7.16 Yazılı Mesaj .....	95
7.13.1 Çağrı Uyarılarına Yanıt Verme....	86	7.16.1 Hızlı Yazılı Mesajlar Gönderme  .....	96
7.13.2 Kişi Listesini Kullanarak Çağrı Uyarıları Yapma.....	86	7.16.2 Yazılı Mesajları Tekrar Gönderme.....	97
7.13.3 Çağrı Uyarıları Yapma.....	87		
7.14 Sessize Alma Modu.....	87		

7.16.3 Yazılı Mesajları Yönlendirme  ... 98	7.18.2 Kişilere 5 Tonlu Kodlama Mesajları Gönderme  ..... 106
7.16.4 Gönderilen Yazılı Mesajları Görüntüleme  ..... 98	7.19 Varsayılan 5 Tonlu Çağrı Kişisi Belirleme ..... 107
7.16.5 Gönderilen Yazılı Mesajları Gönderme  ..... 99	7.20 5 Tonlu Çağrı Yapma ..... 107
7.16.6 Gönderilen Tüm Yazılı Mesajları Gönderilenler Klasöründen Silme ..... 100	7.20.1 5 Tonlu Çağrı Alma ..... 108
7.16.7 Yazılı Mesajları Yanıtlama  ..... 100	7.20.2 5 Tonlu Acil Durum Alarmı Gönderme ..... 109
7.16.8 Yazılı Mesajları Görüntüleme .... 101	7.20.3 Ses Takipli 5 Tonlu Acil Durum Alarmı Gönderme ..... 109
7.16.9 Gelen Kutusundaki Yazılı Mesajları Silme ..... 102	7.20.4 5 Tonlu Acil Durum Alarmı Alma 110
7.16.10 Gelen Kutusundaki Tüm Yazılı Mesajları Silme  ..... 103	7.21 Gizlilik  ..... 111
7.17 Analog Durumu Güncelleme  ..... 103	7.21.1 Gizliliği Açma veya Kapatma  111
7.17.1 Önceden Tanımlanmış Kişilere Durum Güncellemeleri Gönderme  .... 104	7.22 Yanıt Engelleme ..... 112
7.17.2 5 Tonlu Durum Ayrıntılarını Görüntüleme ..... 105	7.22.1 Yanıt Engelleme Özelliğini Açma veya Kapatma ..... 113
7.18 Analog Mesaj Kodlama ..... 105	7.23 Güvenlik  ..... 113
7.18.1 Dağıtıcılara MDC Kodlama Mesajları Gönderme  ..... 105	7.23.1 Telsizleri Devre Dışı Bırakma  113
	7.23.2 Kişi Listesini Kullanarak Telsizleri Devre Dışı Bırakma  ..... 114
	7.23.3 Elle Çevirmeyi Kullanarak Telsizleri Devre Dışı Bırakma  ..... 115

7.23.4 Telsizleri Etkinleştirme 	116	7.29.2 Belirli Bir Telsizi Kullanarak Wi-Fi Özelliğini Uzaktan Açma veya Kapatma (Tekli Kontrol).....	127
7.23.5 Kişi Listesini Kullanarak Telsizleri Etkinleştirme 	117	7.29.3 Belirli Bir Telsizi Kullanarak Wi-Fi Özelliğini Uzaktan Açma veya Kapatma (Grup Kontrol).....	128
7.23.6 Elle Çevirmeyi Kullanarak Telsizleri Etkinleştirme 	118	7.29.4 Ağ Erişim Noktasına Bağlanma.	129
7.24 Yalnız Çalışan.....	119	7.29.5 Wi-Fi Bağlantı Durumunu Kontrol Etme.....	130
7.25 Şifre Kilidi.....	120	7.29.6 Ağ Erişim Noktaları Ayrıntılarını Görüntüleme.....	131
7.25.1 Telsize Şifre Kullanarak Erişme.	120	Bölüm 8 : Uygulamalar.....	133
7.25.2 Kilitli Durumdaki Telsizlerin Kilidini Açma.....	121	8.1 Tuş Takımı Kilidi Seçenekleri.....	133
7.25.3 Şifre Kilidini Açma ve Kapatma..	121	8.1.1 Tuş Takımı Kilidi Seçeneğini Etkinleştirme.....	133
7.25.4 Şifre Değiştirme.....	122	8.1.2 Tuş Takımı Kilidi Seçeneğini Devre Dışı Bırakma.....	133
7.26 Bildirim Listesi.....	123	8.2 Susturucu Seviyeleri.....	134
7.26.1 Bildirim Listesine Erişim.....	124	8.2.1 Susturucu Seviyelerini Ayarlama.	134
7.27 Otomatik Menzilli Aktarıcı Sistemi 	124	8.3 Güç Seviyeleri.....	135
7.28 Kablosuz Programlama 	125	8.3.1 Güç Seviyelerini Ayarlama.....	135
7.29 Wi-Fi Kullanımı.....	126	8.4 Ekran Parlaklığını Ayarlama.....	136
7.29.1 Wi-Fi Özelliğini Açma veya Kapatma.....	127	8.5 Eller Serbest Kullanım.....	137

8.5.1 Eller Serbest Kullanımı Açma veya Kapatma.....	137
8.6 Ekran Arka Aydınlatması Zamanlayıcısını Ayarlama.....	138
8.7 Telsiz Tonlarını/Uyarılarını Açma veya Kapatma.....	139
8.8 Güç Verme Tonunu Açma veya Kapatma.	140
8.9 Tonlar/Uyarılar Ses Ofseti Seviyelerini Ayarlama.....	141
8.10 Konuşma İzni Tonunu Açma veya Kapatma.....	142
8.11 Dilleri Ayarlama.....	142
8.12 LED Göstergelerini Açma ve Kapatma....	143
8.13 Giriş Ekranını Açma ve Kapatma.....	144
8.14 Sesli Anonsu Açma veya Kapatma.....	144
8.15 Otomatik Çağrı Yönlendirmeyi Açma veya Kapatma.....	145
8.16 Menü Zamanlayıcıyı Ayarlama.....	146
8.17 Analog Mikrofon OKK'yi Açma veya Kapatma.....	147
8.18 Dijital Mikrofon OKK'yi Açma veya Kapatma.....	148
8.19 Akıllı Sesi Açma veya Kapatma.....	148

8.20 Akustik Geri Besleme Supresörü Özelliğini Açma veya Kapatma 📞.....	149
8.21 Genel Telsiz Bilgileri.....	150
8.21.1 Batarya Bilgilerine Erişme.....	151
8.21.2 Telsiz Adını ve Kimliğini Kontrol Etme.....	151
8.21.3 Ürün Yazılımı ve Codeplug Sürümlerini Kontrol Etme.....	152
8.21.4 Yazılım Güncelleme Bilgilerini Kontrol Etme.....	153
8.22 Alınan Sinyal Güç Göstergesi.....	153
8.22.1 RSSI Değerlerini Görüntüleme..	154
8.23 Ön Panel Programlama.....	154
8.24 Kurumsal Wi-Fi Sertifikası Ayrıntılarını Görüntüleme.....	154
Pil ve Şarj Cihazı Garantisi.....	156
İşçilik Garantisi.....	156
Kapasite Garantisi.....	156
Sınırlı Garanti.....	157
MOTOROLA SOLUTIONS İLETİŞİM ÜRÜNLERİ.....	157
I. BU GARANTİNİN KAPSAMI VE SÜRESİ:...	157



II. GENEL HÜKÜMLER.....	158
III. EYALET YASALARI:.....	158
IV. GARANTİ SERVİSİNDEN YARARLANMA	158
V. BU GARANTİ'NİN KAPSAMI DIŞINDA KALANLAR:.....	159
VI. PATENT VE YAZILIM HÜKÜMLERİ.....	160
VII. GEÇERLİ YASA.....	161

## Önemli Güvenlik Bilgileri

---

### Çift Yönlü Portatif Telsizler için RF Enerjisine Maruz Kalma ve Ürün Güvenliği Kılavuzu



**DİKKAT:**

**Bu telsiz yalnızca İş Amaçlı kullanımla sınırlıdır.**

Telsizi kullanmadan önce yürürlükteki standartlar ve Yönetmelikler uyarınca güvenli kullanım, RF enerjisi farkındalığı ve kontrolü açısından önem arz eden kullanım talimatlarını içeren Çift Yönlü Portatif Telsizler için RF Enerjisine Maruz Kalma ve Ürün Güvenliği Kılavuzunu okuyun.

## Yazılım Sürümü

---

Aşağıdaki bölümlerde açıklanan tüm özellikler **R02.21.01.0000** numaralı yazılım sürümleri veya daha ileri sürümler tarafından desteklenmektedir.

Telsizinizin yazılım sürümünü belirlemek için bkz. [Ürün Yazılımı ve Codeplug Sürümlerini Kontrol Etme](#) , .sayfa 152 .

Daha fazla bilgi için bayinize veya yöneticinize danışın.

## Telif Hakları

Bu belgede açıklanan Motorola Solutions ürünleri, telif hakkıyla korunan Motorola Solutions bilgisayar programlarını içerebilir. Amerika Birleşik Devletleri ve diğer ülkelerdeki yasalar, telif hakkıyla korunan bilgisayar programları için Motorola Solutions'ın belirli münhasır haklarını koruma altına alır. Buna göre, bu belgede açıklanan Motorola Solutions ürünlerinde yer alan ve telif hakkıyla korunan hiçbir Motorola Solutions bilgisayar programı, Motorola Solutions'ın açık yazılı izni alınmadan hiçbir şekilde kopyalanamaz veya çoğaltılamaz.

© 2022 Motorola Solutions, Inc. Tüm Hakları Saklıdır

Bu belgenin hiçbir bölümü; Motorola Solutions Inc. şirketinin önceden yazılı izni alınmadan hiçbir biçimde ve hiçbir yolla çoğaltılamaz, iletilemez, bir erişim sisteminde saklanamaz veya herhangi bir dile ya da program diline çevrilemez.

Dahası, Motorola Solutions ürünlerinin satın alınması, bir ürünün satışında kanunların uygulanması gereği ortaya çıkan, münhasır olmayan telifsiz normal lisans dışında, Motorola Solutions'ın telif hakları, patentleri veya patent başvuruları uyarınca doğrudan ya da zımnen, önceden yapılan beyanın değiştirilmesinin yasaklanmasıyla veya

başka bir şekilde herhangi bir ücretsiz lisans hakkı veriyormuş gibi kabul edilemez.

### Sorumluluk Reddi Beyanı

Bu belgede açıklanan belirli özellik, olanak ve kabiliyetlerin geçerli olmayabileceğini, belirli bir sistemde kullanım için lisanslı olmayabileceğini ya da belirli parametre yapılandırması veya belirli mobil abonelik birimlerine bağlı olabileceğini unutmayın. Daha fazla bilgi için lütfen Motorola Solutions sorumluluza danışın.

### Ticari Markalar

MOTOROLA, MOTO, MOTOROLA SOLUTIONS ve Stil Verilmiş M Logosu, Motorola Trademark Holdings, LLC'nin ticari markaları veya tescilli ticari markalarıdır ve lisans kapsamında kullanılmaktadır. Diğer tüm ticari markalar ilgili sahiplerinin mülkiyetindedir.

### Açık Kaynak İçerikler

Bu ürün, lisans kapsamında kullanılan Açık Kaynak yazılım içerir. Açık Kaynak Yasal Bildirimleri ve Özellikleri içeriğinin tamamı için ürün kurulum ortamına bakın.

## Avrupa Birliđi (AB) Atık Elektrikli ve Elektronik Ekipman (WEEE) direktifi



■ Avrupa Birliđi'nin WEEE direktifi uyarınca, AB ülkelerinde satılan ürünlerin üstünde (veya bazı durumlarda paketin üstünde) üzeri çizili çöp kutusu etiketi bulunmalıdır.

WEEE direktiflerinde tanımlandığı şekliyle bu üzeri çizili çöp kutusu etiketi, AB ülkelerindeki müşteri ve son kullanıcıların bu elektronik ve elektrikli ekipmanı veya aksesuarları evsel atık olarak atmaması gerektiđi anlamına gelir.

AB ülkelerindeki müşteri veya son kullanıcılar, ülkelerindeki atık toplama sistemi hakkında bilgi almak için yerel ekipman tedarikçisi temsilcileriyle veya servis merkeziyle iletişime geçmelidir.

## Bilgisayar Yazılımı Telif Hakları

Bu kılavuzda anlatılan Motorola Solutions ürünleri, yarı iletken belleklerde ya da diğer ortamlarda saklanan, telif hakkı alınmış Motorola Solutions bilgisayar programlarını içerebilir. Amerika Birleşik Devletleri ve diğer ülkelerdeki kanunlar, Motorola Solutions'a telif haklarıyla korunan bilgisayar programını kopyalamak veya herhangi bir formatta çoğaltmak konusundaki münhasır haklar dahil ancak bunlarla sınırlı olmamak kaydıyla telif haklarıyla korunan bilgisayar programları üzerinde belli münhasır haklar sağlamaktadır. Buna göre, bu kullanıcı kılavuzunda açıklanan Motorola Solutions ürünlerinde yer alan ve telif haklarıyla korunan hiçbir Motorola Solutions bilgisayar programı; Motorola Solutions'ın açık yazılı izni alınmadan hiçbir şekilde kopyalanamaz, çoğaltılamaz, değiştirilemez, tersine mühendisliğe konu olamaz veya dağıtılamaz. Ayrıca, Motorola Solutions ürünlerinin satın alınması; bu ürünün satışında uygulanan yasa gereği ortaya çıkan münhasır olmayan normal kullanım lisansı hariç olmak üzere, Motorola Solutions telif hakları, patentleri ve patent uygulamaları uyarınca hiçbir lisansın, doğrudan ya da zımnen, hukuki engel ya da başka herhangi bir yolla, bu ürünleri satın alan kişiye geçmesini sağlamamaktadır.

Patent hakları, telif hakları ve Digital Voice Systems, Inc.'nin ticari sırları dahil olmak üzere, bu ürünün bünyesinde barındırdığı AMBE+2™ ses kodlama teknolojisinin tüm hakları fikri mülkiyet hakları uyarınca korunmaktadır.

Bu ses kodlama Teknolojisi, sadece bu İletişim Ekipmanı kapsamında kullanılmak üzere lisanslandırılmıştır. Bu Teknolojinin kullanıcılarının, Nesne Kodunu kaynak koduna dönüştürme, tersine mühendisliğe konu etme ya da bileşenlerine ayırma veya herhangi bir şekilde Nesne Kodunu insanın okuyabileceği bir formata dönüştürme konusunda girişimde bulunmaları açıkça yasaklanmıştır.

ABD Patent Numaraları: #5,870,405, #5,826,222, #5,754,974, #5,701,390, #5,715,365, #5,649,050, #5,630,011, #5,581,656, #5,517,511, #5,491,772, #5,247,579, #5,226,084 ve #5,195,166.

## Telsiz Bakımı

Bu bölümde telsizin temel kullanım önlemleri açıklanmaktadır.

**Tablo 1 :IP Derecelendirmesi**

IP Derecelendirmesi	Açıklama
IP67	Telsizin su altı gibi olumsuz saha koşullarına dayanmasını sağlar.



### DİKKAT:

Telsizinizi parçalarına ayırmayın. Aksi takdirde, telsizin sızdırmazlığı zarar görebilir ve telsizin içine doğru su sızıntısı yolları açılabilir. Telsizin bakım işleri yalnızca telsizin sızdırmazlığının test edilip değiştirilebileceği donanıma sahip servis deposunda yapılmalıdır.

- Telsizin suya batırıldığında hoparlör ızgarasından ve mikrofon yuvasından içeri giren suyu çıkarmak için telsizi iyice sallayın. Telsizin içinde kalan su performansını düşürebilir.
- Telsizinizin pil temas bölgesi ıslanırsa pili telsize takmadan önce hem pilin hem de telsizinizin pil temas

noktalarını temizleyip kurulaşın. Bu bölgelerin ıslak kalması telsize kısa devre yaptırabilir.

- Telsizinizin aşındırıcı sıvıların (ör. tuzlu su) içine batırılırsa telsizi ve pili temiz suyla durulayıp kurulaşın.
- Telsizinizin dış yüzeylerini temizlemek için temiz suda seyreltilmiş az miktarda yumuşak bir bulaşık deterjanı (ör. yaklaşık dört litre suya bir çay kaşığı deterjan) kullanın.
- Telsiz gövdesi üzerinde, pil temas noktasının altında yer alan havalandırmaya (deliğe) kesinlikle bir şey sokmayın. Bu havalandırma, telsizin basınç dengesini sağlar. Bu deliğe bir şey sokulması durumunda telsizin içine doğru bir sızdırma yolu açılabilir; bu da telsizinizin su geçirmezlik özelliğinin kaybolmasına neden olabilir.
- Etiketle bile olsa havalandırma deliğini kesinlikle kapatmayın ya da engellemeyin.
- Yağlı maddelerin delikle temas etmesine kesinlikle izin vermeyin.
- Anteni doğru bir şekilde takılmış telsizinizin maksimum 1 metre (3,28 ft) derinliğe kadar, en fazla 30 dakika boyunca suda kalabilecek şekilde tasarlanmıştır. Maksimum sınırların aşılması ya da telsizinizin antensiz olması, telsizinizin zarar görmesine neden olabilir.

- Telsizinizi temizlerken üzerinde yüksek basınçlı jet sprey kullanmayın. Bu spreyleyler, 1 metre derinlikteki su basıncından çok daha fazla basınca sahiptir ve telsizinizin içine su girmesine neden olabilir.



## Giriş

Bu kullanım kılavuzu, telsizlerinizin temel çalışma prensiplerini içermektedir.

Bayiniz ya da sistem yöneticiniz, telsizinizi özel ihtiyaçlarınız doğrultusunda özelleştirmiş olabilir. Daha fazla bilgi için bayinizle ya da sistem yöneticinizle görüşün.

Aşağıdaki sorulara yanıt bulmak için bayinize ya da sistem yöneticinize danışabilirsiniz:

- Telsiziniz, ön ayarlı standart kanallarla programlanmış mı?
- Diğer özelliklere ulaşmak için hangi tuşlar programlanmış?
- İhtiyaçlarınıza uyabilecek isteğe bağlı aksesuarların neler?
- Etkili bir iletişim için telsizinizi en iyi nasıl kullanabilirsiniz?
- Telsiz ömrünü uzatacak bakım prosedürleri neler?

### 1.1

## Simge Bilgileri

Bu yayının tümünde, standart analog veya standart dijital kipte desteklenen özellikleri belirtmek için, açıklanan simgeler kullanılmıştır.



Standart **Yalnız Analog Kip** özelliğini gösterir.



Standart **Yalnızca Dijital Kip** özelliğini gösterir.

Standart analog **ve** dijital modlarda kullanılabilen özellikler için simgelerin ikisi birden **görüntülenmez**.

## Başlarken

Bu bölüm, telsizinizi kullanıma hazırlama konusunda talimatlar içerir.

### 2.1

## Bataryayı Şarj Etme

Telsiziniz Nikel Metal Hibrit (NiMH) veya Lityum İyon (Li-İyon) pilden güç alır.

Şarj ederken telsizi kapatın.

- Garanti şartlarına uymak ve hasarlardan kaçınmak için pili tam olarak şarj cihazının kullanım kılavuzunda belirtildiği şekilde, Motorola Solutions onaylı şarj cihazı kullanarak şarj edin.
- En iyi performans için yeni bir bataryayı kullanmadan önce 14-16 saat şarj edin.  
Piller en verimli şekilde oda sıcaklığında şarj olur.
- En iyi pil ömrünü sağlamak ve değerli pil verilerini korumak için IMPRES™ pilinizi bir IMPRES şarj cihazıyla şarj edin. Sadece IMPRES şarj cihazlarıyla şarj edilmiş IMPRES bataryalar, standart Motorola Solutions Premium batarya garanti süresinin

haricinde, ek olarak 6 aylık kapasite garantisi uzatması alır.

### 2.2

## Pili Takma

Pili telsizinize takmak için bu prosedürü uygulayın.

Bu pil uyumsuzluğu uyarı özelliği yalnızca Silinebilir Programlanabilir Salt Okunur Bellek'te (EPROM) programlanan kit numarasına sahip IMPRES ve IMPRES olmayan piller için geçerlidir.

Telsize yanlış pil takıldığında düşük perdeli bir uyarı tonu çalar, LED ışık kırmızı yanıp söner, ekranda **Yanlış Pil** uyarısı görüntülenir ve Sesli Anons/Konuşma Sentezleyici CPS kullanılarak yüklenmişse Sesli Anonstan/Konuşma Sentezleyiciden Yanlış Pil sesi duyulur.

Telsize desteklenmeyen pil takıldığında, bir uyarı tonu duyulur, ekranda **Bilinmeyen Pil** uyarısı görüntülenir ve pil simgesi devre dışı bırakılır.

Kullanıcı FM onaylı bir telsize UL pil takarsa veya tam tersini gerçekleştirirse telsizin sertifikası geçerliliğini yitirir. Böyle bir pil uyumsuzluğu olursa telsiziniz CPS kullanılarak sizi uyarması için önceden programlanabilir.

Telsizinizin nasıl programlandığını belirlemek için bayinize veya sistem yöneticinize başvurun.

- 1 Pili telsizin arkasındaki kızıklarla hizalayın.
- 2 Pili sıkıca bastırın ve mandalı yerine oturana dek yukarı doğru kaydırın.

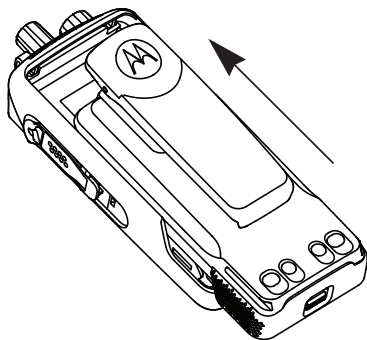

- 3 Pil mandalını kilitleme konumuna kaydırın.
- 4 Pili çıkarırken telsizi kapatın. **A** ile işaretlenmiş pil mandalını kilit açık pozisyonuna getirip orada tutun ve pili aşağıya doğru kaydırarak kızıklarından çıkarın.

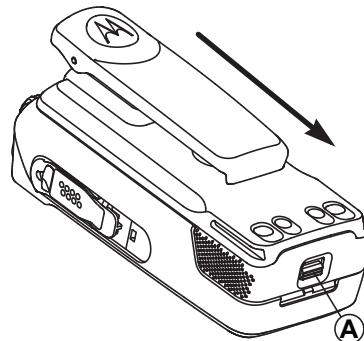

### 2.3

## Anteni Takma

Telsizinizi kapatın.

Anteni yuvasına takın ve saat yönünde döndürün.



### UYARI:

Su ve toza karşı en iyi şekilde korumak için antenin yerine oturduğundan emin olun.

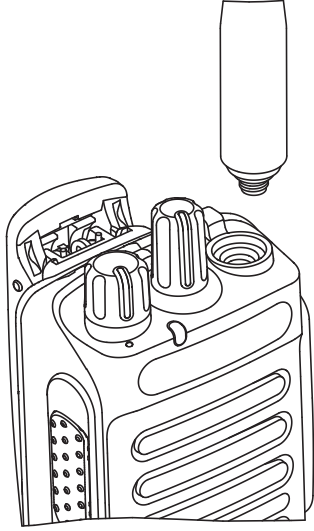

**UYARI:**

Anteni çıkarırken saatin tersi yönünde çevirin.



**DİKKAT:**

Hasar oluşmasını önlemek için arızalı anteni yalnızca MOTOTRBO antenleriyle değiştirin.

## Taşıma Kılıfını Takma

- 1 Taşıma kılıfındaki rayları bataryanın oyuklarıyla hizalayın.
- 2 Klik sesi duyana kadar aşağı doğru bastırın.

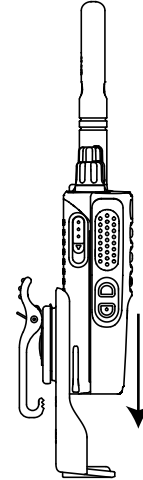

**Şekil 1 : Taşıma Kılıfını Takma**

## 2.5

**Evrensel Konektör Kapağını Takma**

Evrensel konektör, telsizinizde antenin olduğu tarafta yer alır. Bu yuva MOTOTRBO aksesuarlarını telsize bağlamak için kullanılır.

Evrensel konektörün kullanılmadığı durumlarda evrensel konektör kapağını veya toz kapağını yerine takın.

- 1 Kapağın kancalı ucunu evrensel konektörün üzerindeki deliklerin içine sokun.
- 
- 2 Toz kapağı evrensel konektöre tam olarak oturana dek kapağı aşağı doğru bastırın.

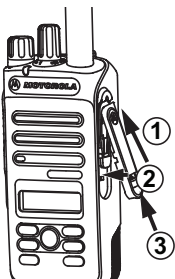

- 3 Sürgüyü yukarı iterek toz kapağını telsize sabitleyin.

## 2.6

**Aksesuar Konektörünü Takma**

Aksesuar konektörü telsiz antenin olduğu taraftaki evrensel konektöre sabitlenir. Aksesuar konektörünü telsizinize takmak için bu prosedürü uygulayın.

- 1 Kancalı ucunu evrensel konektörün üzerindeki deliklerin içine sokun.
- 
- 2 Konektörü yukarı doğru itin.
- 
- 3 Klik sesi duyana dek aksesuar bağlantısını aşağı doğru bastırın.

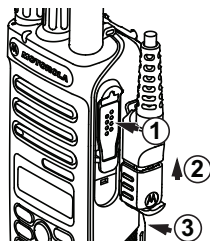

## 2.7

## Telsizi Açma

**Açma/Kapatma/Ses Kontrol** düğmesini klik sesini duyana dek saat yönünde döndürün.

İşlem başarılı olursa telsizinizde aşağıdaki göstergeler görülür:

- Bir ton duyulur.

**UYARI:**

Tonlar/Uyarılar işlevi devre dışıysa açılma sırasında ton duyulmaz.

- Yeşil LED yanar.
- Ekranda, MOTOTRBO (TM) bilgisi, ardından bir karşılama mesajı veya resmi görüntülenir.
- Giriş ekranı açılır.

Telsiziniz açılmıyorsa pilini kontrol edin. Pilin şarj edilmiş olduğundan ve doğru takıldığından emin olun. Telsiziniz yine açılmazsa satıcınızla iletişime geçin.

## 2.8

## 22

## Telsizi Kapatma

**Açma/Kapatma/Ses Kontrol** düğmesini klik sesini duyana dek saat yönünün tersine döndürün.

Ekranda Kapatılıyor bilgisi görüntülenir.

## 2.9

## Sesi Ayarlama

Telsizinizin ses düzeyini ayarlamak için aşağıdaki işlemlerden birini yapın:

- Sesi artırmak için **Açma/Kapatma/Ses Düzeyi Kontrol** düğmesini saat yönünde çevirin.
- Sesi azaltmak için **Açma/Kapatma/Ses Düzeyi Kontrol** düğmesini saatin tersi yönünde çevirin.

**UYARI:**

Telsiziniz, en düşük ses ofsetinde çalışacak şekilde programlanabilir; böylece ses seviyesi programlanan en düşük sesin altına düşürülemez.

## Telsiz Kontrolleri

Bu bölümde, telsizi kontrol etmek için kullanılan düğmeler ve işlevler açıklanmaktadır.



1 Kanal Seçim Topuzu

- 2 Açma/Kapatma/Ses Kontrol Topuzu
- 3 LED Göstergesi
- 4 Bas Konuş (PTT) Düğmesi
- 5 Mikrofon
- 6 Yan Düğme 1<sup>1</sup>
- 7 Yan Düğme 2<sup>1</sup>
- 8 Sol Gezinme Düğmesi
- 9 Menü Düğmesi
- 10 Ön P1<sup>1</sup> Düğmesi
- 11 OK Düğmesi
- 12 Ön P2<sup>1</sup> Düğmesi
- 13 Geri/Ana Ekran Düğmesi
- 14 Sağ Gezinme Düğmesi
- 15 Ekran
- 16 Hoparlör
- 17 Aksesuarlar için Evrensel Konektör
- 18 Anten

<sup>1</sup> Bu düğmeler programlanabilir.

## 3.1

### Programlanabilir Düğmeler

Bir düğmeye basılma süresine bağlı olarak, satıcınız programlanabilir düğmeleri telsiz işlevlerinin kısayolları olarak programlayabilir.

#### Kısa basma

Basma ve hızlıca bırakma.

#### Uzun basma

Basma ve programlanan süre kadar basılı tutma.



#### UYARI:

**Acil durum** düğmesinin programlanmış süresi hakkında daha fazla bilgi için bkz. [.Acil Durum İşlemi](#) , [.sayfa 89](#) .

## 3.1.1

### Atanabilir Telsiz İşlevleri

Aşağıdaki telsiz işlevleri, programlanabilir düğmelere atanabilir.

#### Ses Profilleri

Kullanıcının tercih edilen ses profilini seçmesine izin verir.

#### Ses Değıştirme

Ses yönlendirmesini dahili telsiz hoparlörü ve kablolu aksesuar hoparlörü arasında değıştirir.

#### Kişiler

Kişi listesine doğrudan erişim sağlar.

#### Çağrı Uyarısı

Çağrı Uyarısının gönderilebileceği kişileri seçmeniz için doğrudan kişi listesine ulaşmanızı sağlar.

#### Çağrı Yönlendirme

Çağrı Yönlendirmeyi açar veya kapatır.

#### Çağrı Kaydı

Çağrı kaydı listesini seçer.

#### Kanal Anonsu

Geçerli kanal için bölge ve kanal anonsu sesli mesajlarını çalar.

#### Acil Durum

Programlamaya bağlı olarak, acil durum başlatır veya iptal eder.

#### Akıllı Ses

Akıllı sesi açar veya kapatır.



**Manuel Saha Dolaşımı<sup>2</sup>**

Manuel saha araması başlatır.

**Mik AGC**

Dahili mikrofonun otomatik kazanç kontrolünü (AGC) açar ya da kapatır.

**İzleme**

Seçili kanaldaki faaliyetleri izler.

**Bildirimler**

Bildirimler listesine doğrudan erişim sağlar.

**İstenmeyen Kanal Silme<sup>2</sup>**

Seçili Kanal haricinde, istenmeyen bir kanalı tarama listesinden geçici olarak kaldırır. Seçili Kanal, kullanıcı tarafından seçilen, taramanın başlatıldığı bölge veya kanal kombinasyonudur.

**Tek Tuşla Erişim**

Doğrudan önceden tanımlanmış bir Özel Çağrı, Telefon veya Grup Çağrısı, Çağrı Uyarısı, Hızlı Metin mesajı ya da Ev Dönüştürme başlatır.

**Devamlı İzleme<sup>2</sup>**

İşlev devre dışı bırakılana kadar seçili kanalın tüm telsiz trafiğini izler.

**Telefon**

Telefondaki Kişi listesine doğrudan erişim sağlar.

**Gizlilik**

Gizlilik özelliğini açar veya kapatır.

**Telsiz Diğer Adı ve Kimliği**

Telsiz adı ve kimliğini gösterir.

**Telsiz Kontrolü**

Bir telsizin bir sistem içinde etkin olup olmadığını belirler.

**Telsiz Etkin**

Bir hedef telsizin uzaktan etkinleştirilmesini sağlar.

**Telsiz Devre Dışı**

Bir hedef telsizin uzaktan devre dışı bırakılmasını sağlar.

**Yineleyici/Talkaround<sup>2</sup>**

Yineleyici kullanma ile başka bir telsizle doğrudan iletişim kurma arasında seçim yapar.

**Ana Kanalı Sıfırlama**

Yeni bir ana kanal ayarlar.

**Ana Kanal Hatırlatıcıyı Sessize Alma**

Ana Kanal Hatırlatıcıyı sessize al.

<sup>2</sup> Capacity Plus için geçerli değildir.

### Tarama<sup>3</sup>

Taramayı açar veya kapatır.

### Saha Kilidi<sup>2</sup>

Açıldığında, telsiz yalnızca geçerli sahayı arar. Telsiz, kapatıldığında geçerli sahaya birlikte diğer sahaları da arar.

### Metin Mesajı

Metin mesajı menüsünü seçer.

### Yayın Kesme Uzaktan Devre Dışı Bırakma

Kanalı boşaltmak için devam eden kesilebilir bir çağrıyı durdurur.

### Titrek Ses İyileştirme

Titrek ses iyileştirmeyi açar veya kapatır.

### Sesli Anons Açık/Kapalı

Sesli Anonsu açar veya kapatır.

### Eller Serbest Kullanım (VOX)

VOX'u açar veya kapatır.

### Bölge Seçimi

Bölge listesinden seçim yapılmasını sağlar.

### 3.1.2

<sup>3</sup> Capacity Plus - Tek Saha için geçerli değildir.

## Atanabilir Ayarlar ya da Uygulama İşlevleri

Aşağıdaki telsiz ayarları veya uygulama işlevleri programlanabilir düğmelere atanabilir.

### Tonlar/Uyarılar

Tüm tonları ve uyarıları açar veya kapatır.

### Arka Aydınlatma

Ekran arka aydınlatmasını açar veya kapatır.

### Arka Aydınlatma Parlaklığı

Parlaklık seviyesini ayarlar.

### Güç Seviyesi







Güç seviyesini yüksek ile düşük ayarları arasında değiştirir.

### 3.1.3

## Programlanmış İşlevlere Erişim

Telsizinizde programlanmış işlevlere erişmek için buradaki prosedürü uygulayın.



- 1 Aşağıdakilerden birini yapın:
  - Programlanmış düğmeye basın. Şu adıma geçin: [adım 3](#).
  - Menüye erişmek için  düğmesine basın.
- 2 Menü işlevi için  veya  düğmesine ve bir işlevi seçmek veya bir alt menüye girmek için  düğmesine basın.
- 3 Aşağıdakilerden birini yapın:
  - Önceki ekrana dönmek için  düğmesine basın.
  - Giriş ekranına dönmek için  düğmesine uzun basın.

Telsiziniz, belirli bir süre işlem yapılmadığında otomatik olarak menüden çıkar ve Giriş ekranına döner.

### 3.2

## Bas Konuş Düğmesi

Bas Konuş (**PTT**) düğmesi iki temel amaca hizmet eder:

- **PTT** düğmesi, çağrı yapılırken telsizin çağrıdaki diğer telsizlere yayın göndermesini sağlar. **PTT** düğmesine basıldığında mikروفon etkin hale gelir.
- **PTT** düğmesi, çağrı yapılmadığında yeni bir çağrı yapmak için kullanılır (bkz. [Çağrılar](#) , [.sayfa 39](#) ).

Konuşmak için **PTT** düğmesine uzun basın. Dinlemek için **PTT** düğmesini bırakın.

Konuşma İzni Tonu veya PTT Yan Tonu  etkinse konuşmadan önce kısa uyarı tonunun bitmesini bekleyin.

 Telsiziniz üzerinde Kanal Boş Göstergesi özelliği (bayiniz tarafından programlanır) etkinse hedef telsiz (çağrınızı alan telsiz) **PTT** düğmesini bıraktığı anda kısa bir uyarı tonu duyarsınız. Bu ton kanalın yanıt vermeniz için boş olduğunu gösterir.

☎ Çağrınız kesilirse sürekli bir Konuşma Yasak Tonu duyarsınız. Sürekli bir Konuşma Yasak Tonu duyuyorsanız PTT düğmesini bırakmanız gerekir.

### 3.3

## Standart Analog ve Dijital Modlar

Telsizinizdeki her kanal, standart analog veya standart dijital kanal olarak yapılandırılabilir.

### 1 : Kanal Seçim Topuzu

Dijital moddan analog moda geçildiğinde belirli özellikler kullanılamaz. Dijital özelliklere ilişkin simgeler, gri renkte görünerek bu değişikliği yansıtır. Devre dışı bırakılan özellikler menüde görünmez.

Telsizinizin hem analog hem de dijital modda çalışan özellikleri de vardır. Her özelliğin çalışma şeklindeki küçük farklılıklar telsizinizin performansını **etkilemez**.



#### UYARI:

Telsiziniz çift kip tarama sırasında dijital ile analog modlar arasında geçiş yapar. Daha fazla bilgi için bkz. [Tarama](#) , [.sayfa 68](#) .

### 3.4

### 28

## IP Saha Bağlantısı

Bu özellik sayesinde telsizinizi, bir İnternet Protokolü (IP) ağı kullanarak farklı mevcut sahalarla bağlayıp standart iletişimi tek bir sahanın kapsama alanının ötesine taşıyabilirsiniz. Bu, çok sahalı bir standart moddur.

Telsiz bir sahanın menziline diğerinin menziline hareket ettiğinde, çağrılar veya veri iletimlerini göndermek veya almak için yeni sahanın yineleyicisine bağlanır. Bu işlem, ayarlarınıza bağlı olarak otomatik bir şekilde veya elle yapılır.

Bir otomatik saha aramasında telsiz, mevcut sahanın sinyali zayıf olduğunda ya da telsiz mevcut sahada hiçbir sinyal tespit edemediğinde kullanılabilir sahaların tümünü tarar. Telsiz, daha sonra, Alınan Sinyal Güç Göstergesi (RSSI) değeri en güçlü olan yineleyiciye kilitletlenir.

Manuel saha aramada, telsiz o an için menzilde olan dolaşım listesindeki bir sonraki sahayı arar, ancak bu saha en güçlü sinyale sahip olmayabilir ve telsiz yineleyiciye kilitletlenir.



#### UYARI:

Her kanalda ya Tarama ya da Dolaşım etkindir; her ikisi aynı anda etkin olamaz.

Bu özelliğin etkin olduğu kanallar belirli bir dolaşım listesine eklenebilir. Telsiz en iyi sahanın yerini saptamak için

otomatik dolaşım işlemi sırasında dolaşım listesindeki kanalları arar. Bir dolaşım listesi, seçili kanal dahil en fazla 16 kanalı destekler.



#### UYARI:

Dolaşım listesine manuel olarak giriş ekleyemez ve listeden giriş silemezsiniz. Daha fazla bilgi için bayinize danışın.

### 3.5

## Capacity Plus - Tek Saha

Capacity Plus - Tek Saha, yüzlerce kullanıcıyı ve 254'e kadar Grubu desteklemek için bir kanal havuzu kullanan MOTOTRBO telsiz sistemi tek saha birleştirme yapılandırmasıdır. Bu özellik, telsizinizin Yineleyici Kipteyken mevcut tüm programlanmış kanallardan verimli bir şekilde yararlanmasına olanak sağlar.

Capacity Plus - Tek Saha'da kullanılmayan özelliklere, programlanabilir düğmelere basarak ulaşmak istediğinizde olumsuz bir gösterge tonu duyarsınız.

Telsiziniz standart dijital kipte, IP Site Connect'te ve Capacity Plus'ta kullanılabilen özelliklere sahiptir. Bununla birlikte, her özelliğin çalışmasındaki küçük farklılıklar telsizinizin performansını etkilemez.

Bu yapılandırmayla ilgili ayrıntılı bilgi için bayinizle ya da sistem yöneticinizle görüşün.

### 3.6

## Capacity Plus - Çoklu Saha

Capacity Plus - Çoklu Saha, MOTOTRBO telsiz sisteminin en iyi Capacity Plus ve IP Site Connect yapılandırmalarını bir araya getiren çoklu kanal birleştirme yapılandırmasıdır.

Capacity Plus - Çoklu Saha özelliğine sahip telsizinizle bir IP ağıyla bağlı farklı mevcut sahalara bağlanarak ortak kullanımlı haberleşmeyi tek bir saha kapsama alanının ötesine genişletebilirsiniz. Linked Capacity Plus ayrıca, her mevcut saha tarafından desteklenen kombine edilmiş kullanılabilir mevcut kanallardan yararlanarak kapasitede de artış sağlar.

Telsiz, sahanın kapsama alanının dışına çıkıp başka bir telsizin kapsama alanına girdiğinde çağrı/veri yayınlarını göndermek veya almak için yeni sahanın yineleyicisine bağlanır. Bu işlem, ayarlarınıza bağlı olarak otomatik ya da manuel olarak gerçekleştirilir.

Telsiziniz bunu otomatik olarak uygulamaya ayarlıysa mevcut sahanın sinyali zayıf olduğunda ya da telsiz mevcut sahada hiçbir sinyal tespit edemediğinde kullanılabilir

sahaların tümünü tarar. Ardından RSSI değeri en güçlü olan yineleyiciye kilitlenir.

Manuel saha aramada, telsiz o an için menzilde olan gezinme listesindeki bir sonraki sahayı arar (ancak bu saha en güçlü sinyale sahip olmayabilir) ve bu sahaya kilitlenir.

Capacity Plus - Çoklu Saha özelliğinin etkin olduğu kanallar belirli bir gezinme listesine eklenebilir. Telsiz, en iyi sahanın yerini saptamak için otomatik gezinme işlemi sırasında bu kanalları arar.



### **UYARI:**

Gezinme listesine manuel olarak giriş ekleyemez ve listeden giriş silemezsiniz. Daha fazla bilgi için bayinizle ya da sistem yöneticinizle görüşün.

Aynı Capacity Plus - Tek Saha'da olduğu gibi, Capacity Plus - Çoklu Saha'da da kullanılmayan özelliklerin simgeleri menüde yer almaz. Capacity Plus - Çoklu Saha'da kullanılmayan özelliklere programlanabilir düğmeleri kullanarak ulaşmak istediğinizde olumsuz bir gösterge tonu duyarsınız.

## Durum Göstergeleri

Bu bölümde, telsizde kullanılan durum göstergeleri ve ses tonları açıklanmaktadır.



### 4.1

## Simgeler

Telsizinizin Likit Kristal Ekranı (LCD) telsizin durumunu, metin girişlerini ve menü girişlerini gösterir

### Tablo 2 :Ekran Simgeleri

Aşağıda telsiz ekranının üst tarafındaki durum çubuğunda görülen simgeler yer almaktadır. Simgeler, görünüm veya kullanım sırasıyla en soldan başlayarak dizilmiştir ve kanala özeldir.

	<b>Pil</b> Gösterilen çubuk sayısı (0-4), pilin kalan şarjını gösterir. Pilin şarj seviyesi düşükken simge yanıp söner.
	<b>Acil Durum</b> Telsiz, Acil Durum kipindedir.

	<b>Esnek Alma Listesi</b> Esnek alma listesi etkindir.
	<b>Yüksek Hacimli Veri</b> Telsiz yüksek hacimli veri almaktadır ve kanal meşguldür.
	<b>İzleme</b> Seçili kanal izleniyordur.
	<b>Sessize Alma Modu</b> Sessiz Kipi etkinleştirilir ve hoparlörün sesi kapatılır.
	<b>Bildirim</b> Bildirim Listesinde bir veya daha fazla cevapsız olay vardır.
	<b>Kablosuz Programlama Gecikme Zamanlayıcı</b> Telsizin otomatik olarak yeniden başlatılmasına kalan süreyi belirtir.
	<b>Güç Yüksek</b> Telsiz Yüksek güce ayarlıdır.
	<b>Düşük Güç</b> Telsiz, Düşük güce ayarlıdır.

	<p><b>Alınan Sinyal Gücü Göstergesi (RSSI)</b> Ekranda görünen çubuk sayısı, telsiz sinyalinin gücünü gösterir. Dört çubuk en güçlü sinyal seviyesini gösterir. Bu simge sadece sinyal alınırken görüntülenir.</p>
	<p><b>Yanıt Engelleme</b> Yanıt Engelleme etkindir.</p>
	<p><b>Tarama<sup>4</sup></b> Tarama özelliği etkindir.</p>
	<p><b>Tarama - 1. Öncelik<sup>4</sup></b> Telsiz ayarlanmış kanalda/grupta Öncelik 1 olarak etkinlik belirler.</p>
	<p><b>Tarama - 2. Öncelik<sup>4</sup></b> Telsiz ayarlanmış kanalda/grupta Öncelik 2 olarak etkinlik belirler.</p>
	<p><b>Güvenli</b> Gizlilik özelliği etkindir.</p>

	<p><b>Saha Gezinme<sup>5</sup></b> Saha gezinme özelliği etkindir.</p>
	<p><b>Talkaround<sup>4</sup></b> Yineleyici olmadığından telsiz, doğrudan telsizden telsize iletişim için yapılandırılmıştır.</p>
	<p><b>Tonlar Devre Dışı</b> Tonlar kapalıdır.</p>
	<p><b>Güvenli Değil</b> Gizlilik özelliği devre dışıdır.</p>
	<p><b>Oylamalı Tarama</b> Oylamalı tarama özelliği etkindir.</p>
	<p><b>Wi-Fi Mükemmel<sup>6</sup></b> Wi-Fi sinyali mükemmel.</p>
	<p><b>Wi-Fi İyi<sup>6</sup></b> Wi-Fi sinyali iyi.</p>

<sup>4</sup> Capacity Plus için geçerli değildir.

<sup>5</sup> Capacity Plus - Tek Saha için geçerli değildir.



<sup>6</sup> Yalnızca DP2600e için geçerlidir.



	<b>Wi-Fi Orta<sup>6</sup></b> Wi-Fi sinyali orta
	<b>Wi-Fi Zayıf<sup>6</sup></b> Wi-Fi sinyali zayıf.
	<b>Wi-Fi Kullanılmıyor<sup>6</sup></b> Wi-Fi sinyali kullanılmıyor.



**Tablo 3 :Geliştirilmiş Menü Simgeleri**

Aşağıdaki simgeler, iki seçenek arasında tercih sunan menü öğelerinin yanında ya da iki seçenekli tercih sunan bir alt menü olduğunun işareti olarak görüntülenir.

	<b>Onay kutusu (İşaretli)</b> Seçeneğin belirlendiğini gösterir.
	<b>Onay kutusu (Boş)</b> Seçeneğin belirlendiğini gösterir.
	<b>Koyu Siyah Kutu</b> Alt menü aracılığıyla menü için seçeneğin belirlendiğini gösterir.

**Tablo 4 :Çağrı Simgeleri**

Bir çağrı sırasında ekranda aşağıdaki simgeler görüntülenir. Bu simgeler aynı zamanda, ad ya da kimlik tipini belirtecek şekilde Kişi listesinde de görüntülenir.

	<b>Özel Çağrı</b> Bir Özel Çağrının sürmekte olduğunu gösterir. Kişi listesinde bir abonenin adını (metin) ya da kimliğini (numara) gösterir.
	<b>Grup Çağrısı/Herkese Çağrı</b> Bir Grup Çağrısı ya da Herkese Çağrının sürmekte olduğunu gösterir. Kişi listesinde bir grup adını (metin) veya kimliğini (numara) gösterir.
	<b>Grup Çağrısı/Herkese Çağrı olarak Telefon Çağrısı</b> Bir Grup Çağrısı veya Herkese Çağrı olarak Telefon Çağrısının sürmekte olduğunu gösterir. Kişi listesinde bir grup adını (metin) veya kimliğini (numara) gösterir.



### Özel Çağrı olarak Telefon Çağrısı

Özel Çağrı olarak bir Telefon Çağrısının sürmekte olduğunu gösterir. Kişi listesinde bir telefon adı (metin) veya kimliğini (numara) gösterir.

### Tablo 5 :Mini Bilgi Notu Simgeleri

Aşağıdaki simgeler, bir görevi gerçekleştirmek için yapılan işlemden sonra ekranda kısa bir an için görüntülenir.



#### Başarısız Yayın (Olumsuz)

İşlem gerçekleştirilememiştir.



#### Başarılı Yayın (Olumlu)

İşlem başarıyla gerçekleştirilmiştir.



#### Yayın Sürüyor (Geçici)

Yayın gönderilmektedir. Bu simge, Başarılı Yayın veya Başarısız Yayın göstergesinden önce görüntülenir.

### Tablo 6 :Gönderilmiş Öğe Simgeleri

Aşağıdaki simgeler ekranın sağ üst köşesinde Gönderilenler klasöründe görüntülenir.



ya da



#### Sürüyor

Abone adına ya da kimliğine gidecek yazılı mesaj iletmeyi beklemektedir; gönderildikten sonra da alındı iletilisi beklenmektedir. Grup diğer adına ya da kimliğine gidecek yazılı mesaj iletmeyi beklemektedir.



ya da



#### Gönderme Başarısız

Yazılı Mesaj gönderilememiştir.



ya da



#### Başarıyla Gönderildi

Yazılı mesaj başarılı bir şekilde gönderilmiştir.

## 4.2

**LED Göstergeleri**

LED göstergeleri, telsizinizin çalışma durumunu gösterir.

**Yanıp Sönen Kırmızı**

Telsiz, pil uyuşmazlığına işaret ediyordur.<sup>7</sup>

Telsiz açıldığında otomatik testi geçememiştir.

Telsiz, bir acil durum yayını almaktadır.

Telsiz düşük pil durumunda yayın yapıyordur.

Otomatik Menzil Transponder Sistemi yapılandırıldıysa telsiz menzil dışına çıkmıştır.

Sessiz Kipi etkindir.

**Aralıksız Yeşil**

Telsiz açılıyordur.

Telsiz yayın yapıyordur.

Telsiz bir Çağrı Uyarısı veya acil durum yayını göndermektedir.

**Yanıp Sönen Yeşil**

Telsiz, bir çağrı veya veri alıyordur.

Telsiz, Kablosuz Programlama yayınlarını almaktadır.

Telsiz, kablosuz etkinlik tespit etmektedir.

**UYARI:**

Bu etkinlik, dijital protokolün doğası nedeniyle telsizin programlanmış kanalını etkileyebilir veya etkilemeyebilir.

Telsiz Capacity Plus'ta kablosuz etkinlik algılarken LED göstergesi olmaz.

**İki Kez Yanıp Sönen Yeşil**

Telsiz, gizliliği etkinleştirilmiş bir çağrı veya veri alıyordur.

**Aralıksız Sarı**

Telsiz standart bir kanalı izliyordur.

**Yanıp Sönen Sarı**

Telsiz, etkinlik taraması yapmaktadır.

Telsiz, bir Çağrı Uyarısına yanıt verecektir.

Telsizin Esnek Alma Listesi özelliği etkindir.

Tüm Capacity Plus - Çoklu Saha kanalları meşguldür.

**İki Kez Yanıp Sönen Sarı**

Telsizde Otomatik Gezinme etkindir.

Telsiz etkin olarak yeni saha aramaktadır.

<sup>7</sup> Yalnızca en güncel yazılım ve donanıma sahip modellerde geçerlidir.

Telsiz, bir Grup Çağrısı Uyarısına yanıt verecektir.

Telsiz kilitlemiştir.

Telsiz, Capacity Plus'tayken yineleyiciye bağlı değildir.

Tüm Capacity Plus kanalları meşguldür.

### 4.3

## Tonlar

Aşağıda, telsiz hoparlörü aracılığıyla duyulan tonlar belirtilmektedir.



Yüksek Perdeli Ton



Düşük Perdeli Ton

### 4.3.1

## Ses Tonları

Ses tonları, telsizin durumu ya da telsizin alınan veriye yanıtı ile ilgili sesli göstergeler sağlar.



### Sürekli Ton

Monoton bir sestir. Durdurulana kadar sürekli ses verir.



### Sürekli Ton

Telsizde yapılan süre ayarına bağlı olarak sürekli ses verir. Ton kendi kendine başlar, durur ve tekrar eder.



### Tekrarlanan Ton

Kullanıcı tarafından durdurulana kadar kendi kendine tekrar eden tek bir tondur.



### Anlık Ton

Telsiz tarafından ayarlanan kısa süre için bir kez ses verir.

### 4.3.2

## Gösterge Tonları

Gösterge tonları, bir görevi gerçekleştirmek üzere bir işlem yapıldıktan sonra, durumun sesli bildirimini sağlar.



Olumlu Gösterge Tonu



Olumsuz Gösterge Tonu

## Bölge ve Kanal Seçimleri

Bu bölümde, telsizinizdeki bir bölgeyi veya kanalı seçmek için yapılacak işlemler açıklanmaktadır. Bölge, kanallardan oluşan gruptur.

telsiziniz 128 adede kadar kanal ve 50 adede kadar bölge ile bölge başına maksimum 16 kanal destekler.



Her kanal farklı özelliklerle programlanabilir ve/veya farklı kullanıcı gruplarını destekleyebilir.



### 5.1

## Bölgeleri Seçme

Telsizinizde gerekli bölgeyi seçmek için bu prosedürü uygulayın.

- 1 Aşağıdakilerden birini yapın:
  - Programlanmış **Bölge Seçimi** düğmesine basın. Şu adıma geçin: [adım 3](#).
  - Menüye erişmek için  düğmesine basın.

- 2  veya  düğmesine basarak Bölge seçeneğine gidin. Seçmek için  düğmesine basın.  
Ekranında, ✓ simgesi ve geçerli bölge görüntülenir.

- 3 Gerekli bölge için  veya  düğmesine basın. Seçmek için  düğmesine basın.  
Ekranında kısa süreliğine <Bölge> Seçildi yazısı görüntülenir ve seçili bölge ekranına döndülür.

### 5.2

## Kanal Seçme

Telsizinizde gerekli kanalı seçmek için bu prosedürü uygulayın.

İstenen bölge görüntülendiğinde (telsizinizde birden çok bölge varsa) kanalı, abone kimliği veya grup

kimliğini seçmek için **Kanal Seçim Topuzu**'nu çevirin.



**UYARI:**

**Sanal Kanal Durdurma** özelliği etkinleştirilirse telsiziniz, ilk veya son kanalın ötesine geçmeyi durdurur ve bir ton duyulur.

---

## Çağrılar

Bu bölümde çağrı alma, yanıtlama, yapma ve durdurma işlemleri açıklanmaktadır.

Şu özelliklerden birini kullanarak kanal seçtikten sonra bir abone adı/kimliği ya da grup adı/kimliği seçebilirsiniz:

### Ad Araması

Bu yöntem, yalnızca tuş takımlı mikrofonla yapılan Grup, Özel ve Tüm Çağrılar için kullanılır.

### Kişi Listesi

Bu yöntem, Kişi listesine doğrudan erişim sağlar.

### Manuel Çevirme (Kişiler öğesini kullanarak)

Bu yöntem, yalnızca tuş takımlı mikrofon ile yapılan Özel Çağrılar ve Telefon Çağrılar için kullanılır.

### Programlanmış Sayı Tuşları

Bu yöntem, yalnızca tuş takımlı mikrofonla yapılan Grup, Özel ve Tüm Çağrılar için kullanılır.



#### UYARI:

Bir sayı tuşuna yalnızca bir ad ya da kimlik atayabilirsiniz; ancak ad ya da kimlik atanmış birden fazla sayı tuşunuz olabilir. Bir tuş takımlı mikrofonun tüm sayı tuşları atanabilir. Daha fazla bilgi için bkz. [Programlanabilir Sayı Tuşlarına Giriş Atama](#).

### Programlanmış Tek Tuşla Erişim Düğmesi

Bu yöntem, yalnızca Grup, Özel ve Telefon Çağrılar için kullanılır.

Bir **Tek Tuşla Erişim** düğmesine, programlanabilir düğmeye kısa veya uzun basılarak atanmış yalnızca bir kimliğiniz olabilir. Telsizinizde birden fazla düğmeyi **Tek Tuşla Erişim** düğmesi olarak programlayabilirsiniz.

### Programlanabilir Düğme

Bu yöntem, yalnızca Telefon Çağrılar için kullanılır.

#### 6.1

## Grup Çağrılar

Telsizinizin kullanıcı grubundan bir çağrı alması veya kullanıcı grubuna çağrı yapması için grubun bir parçası olarak yapılandırılmış olması gerekir.

#### 6.1.1

## Grup Çağrılarını Yapma

Telsizinizden Grup Çağrılarını yapmak için bu prosedürü uygulayın.

- 1 Aşağıdakilerden birini yapın:

- Etkin grup adına veya kimliğine sahip olan bir kanal seçin.
- Programlanmış **Tek Tuşla Erişim** düğmesine basın.

---

### 2 Çağrı yapmak için **PTT** düğmesine basın.

Yeşil LED yanar. Ekranda **Grup Çağrısı** simgesi ve grup çağrısı adı görüntülenir.

---

### 3 Dinlemek için **PTT** düğmesini bırakın.

Hedef telsiz yanıt verdiğinde yeşil LED yanar. Ekranda **Grup Çağrısı** simgesi, grup adı veya kimliği ile yayın gönderen telsizin adı veya kimliği görüntülenir.

---

### 4 Kanal Boş Göstergesi özelliği etkinse yayını gönderen telsiz **PTT** düğmesini bıraktığı anda yanıtalamanız için kanalın boş olduğunu gösteren kısa bir uyarı tonu duyarsınız. Çağrıyı yanıtlamak için **PTT** düğmesine basın.

Önceden belirlenen bir süre boyunca herhangi bir ses etkinliği olmazsa çağrı sona erer. Telsiz, çağrı başlatılmadan önce bulunduğunuz ekrana döner.

## 6.1.2

### Grup Çağrılarını Yanıtlama

Bir kullanıcı grubundan çağrı almak için telsiziniz o grubun parçası olarak yapılandırılmalıdır. Telsizinizden Grup Çağrılarını yanıtlamak için bu prosedürü uygulayın.

Grup Çağrısı aldığınızda:

- Yeşil LED ışığı yanıp söner.
- Ekranın sağ üst köşesinde **Grup Çağrısı** simgesi görüntülenir.
- İlk metin satırında çağrı yapanın adı görüntülenir.
- İkinci metin satırında grup çağrısı adı görünür.
- Telsiziniz sessiz kipten çıkar ve hoparlörden gelen çağrı sesi duyulur.

#### 1 Aşağıdakilerden birini yapın:

-  Kanal Boş Göstergesi özelliği etkinse yayını gönderen telsiz **PTT** düğmesini bıraktığı anda yanıtalamanız için kanalın boş olduğunu gösteren kısa bir uyarı tonu duyarsınız. Çağrıyı yanıtlamak için **PTT** düğmesine basın.



-  Ses Kesintisi özelliği etkinse yayını gönderen telsizden gelen sesi kesmek ve kanalı yanıtlama amacıyla boşaltmak üzere **PTT** düğmesine basın.

Yeşil LED yanar.

## 2 Aşağıdakilerden birini yapın:

- Konuşma İzni Tonunun bitmesini bekleyin ve mikrofon etkinse anlaşılır biçimde mikrofonu doğru konuşun.
-  **PTT** Yan Tonunun bitmesini bekleyin ve mikrofon etkinse anlaşılır biçimde mikrofonu doğru konuşun.

## 3 Dinlemek için **PTT** düğmesini bırakın.

Önceden belirlenen bir süre boyunca herhangi bir ses etkinliği olmazsa çağrı sona erer.

Telsiz, Giriş ekranında değilken bir Grup Çağrısı alırsa çağrıya cevap verilmeden önce geçerli ekranda kalır.

Cevap vermeden önce çağrı yapanın adını görmek üzere

Giriş ekranına dönmek için  düğmesine uzun basın.

## 6.2

## Özel Çağrılar

Bağımsız bir telsizle başka bir bağımsız telsiz arasında yapılan çağrılara Özel Çağrı denir.

Özel Çağrı yapmanın iki yolu vardır. İlk yöntem çağrıyı bir telsiz varlığı kontrolü gerçekleştirdikten sonra, ikinci yöntem ise hemen yapar. Bu çağrı türlerinden sadece birisi satıcınız tarafından telsizinize programlanabilir.

### 6.2.1

## Özel Çağrılar Yapma

Özel Çağrı başlatabilmeniz için telsizinizin programlanmış olması gerekir. Bu özellik etkin değilse çağrıyı başlattığınızda olumsuz gösterge tonu duyulur. Telsizinizden Özel Çağrılar yapmak için bu prosedürü uygulayın.

### 1 Aşağıdakilerden birini yapın:

- Etkin abone adına veya kimliğine sahip olan bir kanal seçin.
- Programlanmış **Tek Tuşla Erişim** düğmesine basın.

### 2 Çağrı yapmak için **PTT** düğmesine basın.

Yeşil LED yanar. Ekranda **Özel Çağrı** simgesi ve özel çağrı adı görüntülenir.

**3** Konuşma İzni Tonunun bitmesini bekleyin ve mikrofon etkinse anlaşılır biçimde mikrofona doğru konuşun.

**4** Dinlemek için **PTT** düğmesini bırakın.



**5**  Kanal Boş Göstergesi özelliği etkinse yayını gönderen telsiz **PTT** düğmesini bıraktığı anda yanıtlamanız için kanalın boş olduğunu gösteren kısa bir uyarı tonu duyarsınız. Çağrıyı yanıtlamak için **PTT** düğmesine basın.

Önceden belirlenen bir süre boyunca herhangi bir ses etkinliği olmazsa çağrı sona erer. Bir ton duyulur. Ekranda  Son bilgisi görüntülenir.

Özel Çağrı aldığınızda:

- Yeşil LED ışığı yanıp söner.
- İlk metin satırında **Özel Çağrı** simgesi görüntülenir.
- İkinci metin satırında Özel Çağrı adı görüntülenir.
- Telsiziniz sessiz kipten çıkar ve hoparlörden gelen çağrı sesi duyulur.

**1** Aşağıdakilerden birini yapın:

-  Kanal Boş Göstergesi özelliği etkinse yayını gönderen telsiz **PTT** düğmesini bıraktığı anda yanıtlamanız için kanalın boş olduğunu gösteren kısa bir uyarı tonu duyarsınız. Çağrıyı yanıtlamak için **PTT** düğmesine basın.
-  İletim Kesintisi Uzaktan Devre Dışı Bırakma özelliği etkinse devam eden kesilebilir bir çağrıyı durdurmak ve kanalı yanıtlamak için ayırmak amacıyla boşaltmak üzere **PTT** düğmesine basın.

Yeşil LED yanar.

**2** Konuşma İzni Tonunun bitmesini bekleyin ve mikrofon etkinse anlaşılır biçimde mikrofona doğru konuşun.

### 6.2.2

## Özel Çağrıları Yanıtlama

Telsizinizden Özel Çağrıları yanıtlamak için bu prosedürü uygulayın.

### 3 Dinlemek için **PTT** düğmesini bırakın.

Önceden belirlenen bir süre boyunca herhangi bir ses etkinliği olmazsa çağrı sona erer. Ekranda **Çağrı Sona** bilgisi görüntülenir.

- Telsiziniz sessiz kipinden çıkar ve hoparlörden gelen çağrı sesi duyulur.

Telsiz, çağrı sonlandırıldığında Herkese Çağrı'yı almadan önce bulunduğunuz ekrana döner.

Herkese Çağrı sona ermeden önce, önceden belirlenen bir süre boyunca beklemez.

 Kanal Boş Göstergesi özelliği etkinse yayını gönderen telsiz **PTT** düğmesini bıraktığında kanalın boş olduğunu ve artık kullanabileceğinizi gösteren kısa bir uyarı tonu duyarsınız.

Herkese Çağrıyı yanıtlayamazsınız.



#### **UYARI:**

Çağrı alınırken farklı bir kanala geçmeniz halinde telsiz Herkese Çağrıyı almayı durdurur. Herkese Çağrı bitene kadar menüde gezinme veya düzenleme yapma işlemlerine devam edemezsiniz.

## 6.3

### Herkese Çağrılar

Bağımsız bir telsizle bir kanal üzerindeki tüm telsizler arasında yapılan çağrılara Herkese Çağrı denir. Herkese Çağrı, kullanıcının tüm dikkatini vermesini gerektiren önemli duyurular yapmak için kullanılır. Kanaldaki kullanıcılar Herkese Çağrılara yanıt veremez.

#### 6.3.1

### Herkese Çağrıları Alma

Herkese Çağrı aldığınızda:

- Bir ton duyulur.
- Yeşil LED ışığı yanıp söner.
- Ekranın sağ üst köşesinde arayanın kimlik bilgileri görüntülenir.
- İlk metin satırında **Grup Çağrısı** simgesi ve Herkese Çağrı bilgisi görüntülenir.

#### 6.3.2

### Herkese Çağrılar Yapma

Herkese Çağrı yapmanız için telsizinizin programlanmış olması gerekir. Telsizinizden Herkese Çağrılar yapmak için bu prosedürü uygulayın.

1 Etkin Herkese Çağrı grup adına veya kimliğine sahip olan kanalı seçin.

---

2 Çağrı yapmak için **PTT** düğmesine basın.

Yeşil LED yanar. Ekranda **Herkese Çağrı** simgesi ve Herkese Çağrı bilgisi görüntülenir.

---

3 Aşağıdakilerden birini yapın:

- Konuşma İzni Tonunun bitmesini bekleyin ve mikrofon etkinse anlaşılır biçimde mikrofonu doğru konuşun.
-  **PTT Yan** Tonunun bitmesini bekleyin ve mikrofon etkinse anlaşılır biçimde mikrofonu doğru konuşun.

Kanaldaki kullanıcılar Herkese Çağrıya yanıt veremezler.

---

### 6.4

## Seçici Çağrılar

Bağımsız bir telsizle başka bir bağımsız telsiz arasında yapılan çağrılara Seçici Çağrı denir. Bu çağrı, analog sistem üzerinde gerçekleştirilen bir Özel Çağrıdır.

### 6.4.1

## Seçici Çağrılar Yapma

Seçici Çağrı başlatabilmeniz için telsizinizin programlanmış olması gerekir. Telsizinizden Seçici Çağrılar yapmak için bu prosedürü uygulayın.

1 Etkin abone adına veya kimliğine sahip olan bir kanal seçin.

---

2 Çağrı yapmak için **PTT** düğmesine basın.

Yeşil LED yanar. Ekranda **Özel Çağrı** simgesi, abone adı ve çağrı durumu görüntülenir.

---

3 Aşağıdakilerden birini yapın:

- Konuşma İzni Tonunun bitmesini bekleyin ve mikrofon etkinse anlaşılır biçimde mikrofonu doğru konuşun.
-  **PTT Yan** Tonunun bitmesini bekleyin ve mikrofon etkinse anlaşılır biçimde mikrofonu doğru konuşun.

4 Dinlemek için **PTT** düğmesini bırakın.

Hedef telsiz yanıt verdiğinde yeşil LED yanar.

---

- 5  Kanal Boş Göstergesi özelliği etkinse yayını gönderen telsiz **PTT** düğmesini bıraktığı anda yanıtlanmaz için kanalın boş olduğunu gösteren kısa bir uyarı tonu duyarsınız. Çağrıyı yanıtlamak için **PTT** düğmesine basın.

Önceden belirlenen bir süre boyunca herhangi bir ses etkinliği olmazsa çağrı sona erer.

- 6 Ekran  Son bilgisi görüntülenir.

#### 6.4.2

### Seçici Çağrılarını Yanıtlama

Telsizinizden Seçici Çağrılarını yanıtlamak için bu prosedürü uygulayın.

Seçici Çağrı aldığınızda:

- Yeşil LED ışığı yanıp söner.
- İlk metin satırında **Özel Çağrı** simgesi ve çağrıyı yapanın adı ya da Seçici Çağrı veya Çağrıyla Uyarı bilgisi görüntülenir.

- Telsiziniz sessiz kipten çıkar ve hoparlörden gelen çağrı sesi duyulur.

- 1 Çağrıyı yanıtlamak için **PTT** düğmesine basın.  
Yeşil LED yanar.

- 2 Konuşma İzni Tonunun bitmesini bekleyin ve mikrofon etkinse anlaşılır biçimde mikrofona doğru konuşun.

- 3 Dinlemek için **PTT** düğmesini bırakın.

Önceden belirlenen bir süre boyunca herhangi bir ses etkinliği olmazsa çağrı sona erer. Bir ton duyulur. Ekran  Son bilgisi görüntülenir.

#### 6.5

### Telefon Çağrılarını

Telefon Çağrısı, bağımsız bir telsizden bir telefona yapılan çağrıdır.

Telefon Çağrısı özelliği telsizinizde etkinleştirilmemişse:

- Ekran  Değil bilgisi görüntülenir.
- Telsiziniz çağrının sesini kapatır.

- Çağrı sona erdiğinde telsiziniz önceki ekrana döner.

Telefon Çağrısı sırasında, telsiziniz şu durumlarda çağrıyı sonlandırmayı dener:

- Erişimi engelleme kodu önceden yapılandırılmış **Tek Tuşla Erişim** düğmesine bastığınızda.
- Fazladan rakamlar için giriş olarak erişimi engelleme kodunu girdiğinizde.

Kanal erişimi, erişim veya erişimi engelleme kodu veya ekstra rakam aktarımı sırasında telsiziniz yalnızca **Açma/Kapatma, Ses Düzeyi Kontrolü ve Kanal Seçim** düğmelerine yanıt verir. Her geçersiz giriş için bir ton duyulur.

Kanal erişimi sırasında  düğmesine basılırsa çağrı denemesi geçersiz kalır. Bir ton duyulur.



### UYARI:



Erişim veya erişimi kaldırma kodu 10 karakterden uzun olamaz.

Daha fazla bilgi için bayinizle ya da sistem yöneticinizle görüşün.

### 6.5.1

## Programlanabilir Telefon Düğmesiyle Telefon Çağrılarını Yapma

Programlanabilir telefon düğmesiyle telefon çağrısı yapmak için bu prosedürü uygulayın.

- 1 Telefon Girişi listesine girmek için programlanmış **Telefon** düğmesine basın.
- 2 Gerekli ad veya kimlik için  ya da  düğmesine basın. Seçmek için  düğmesine basın.
  - Yeşil LED yanar. Sağ üst köşede **Telefon Çağrısı** simgesi görüntülenir. İlk metin satırında abone adı görüntülenir. İkinci metin satırında ise çağrı durumu görüntülenir.
  - Çağrı bağlantısı başarılı olursa Çift Tonlu Çoklu Frekans (DTMF) tonu duyulur. Telefon kullanıcısının çevirme sesi duyulur. İlk metin satırında abone adı Sağ üst köşede **Telefon Çağrısı** simgesi görüntülenmeye devam eder.
  - Çağrı bağlantısı başarısız olursa bir ton duyulur ve ekranda Telf Arama Başarısız bilgisi görüntülenir. Telsiziniz, Erişim Kodu giriş ekranına döner. Erişim kodu Kişiler listesinde

önceden yapılandırılmışsa telsiz çağrısı başlatmadan önce bulunduğunuz ekrana döner.

---

**3** Konuşmak için **PTT** düğmesine basın. Dinlemek için **PTT** düğmesini bırakın.

---

**4** Telefon Çağrısı tarafından ekstra basamak istenirse bu basamakları girmek için:

- **Tek Tuşla Erişim** düğmesine basın. **Tek Tuşla Erişim** düğmesine ilişkin giriş boşsa olumsuz bir gösterge tonu duyulur.
- 

**5** Çağrısı sonlandırmak için  düğmesine basın.

- Ekranda Tel Görüşmesi Bitiyor bilgisi görüntülenir.
- Çağrı başarılı bir şekilde kapatılırsa bir ton duyulur ve ekranda Çağrı Son bilgisi görüntülenir.
- Çağrı başarılı bir şekilde sonlandırılmazsa telsiz Tlf Çağrı ekranına döner. **adım 5** adımlarını tekrarlayın veya telefon kullanıcısının çağrısı sonlandırmasını bekleyin.
- Telefon Kişileri ekranında **PTT** düğmesine bastığınızda bir ton duyulur ve ekranda Press OK

to Place Phone Call (Telefon Çağrısı İçin OK'e Bas) bilgisi görüntülenir.

- Telefon kullanıcısı çağrısı sonlandığında, bir ton duyulur ve ekranda Phone Call Ended (Tel Görüşmesi Bitti) bilgisi görüntülenir.
- Telefon Çağrısı tarafından istenen ekstra rakamları girerken çağrı sona ererse telsiziniz çağrısı başlatmadan önce bulunduğunuz ekrana döner.



#### UYARI:

Kanal erişimi sırasında  düğmesine basılırsa çağrı denemesi geçersiz kalır ve bir ton duyulur.

Çağrı sırasında, erişimi kaldırma kodu önceden yapılandırılmışken **Tek Tuşla Erişim** düğmesine bastığınızda veya erişimi kaldırma kodunu ekstra rakam olarak girdiğinizde telsiziniz çağrısı sonlandırmayı dener.

---

### 6.5.2

## Telefon Çağrılarını Grup Çağrısı Olarak Yanıtlama

Telsizinizden Grup Çağrısı olarak Telefon Çağrılarını yanıtlamak için bu prosedürü uygulayın.

Grup Çağrısı olarak bir Telefon Çağrısı aldığınızda:

- Ekranın sağ üst köşesinde **Telefon Çağrısı** simgesi görüntülenir.
- Ekranında grup adı ve Tlf Çağr bilgisi görüntülenir.

Telsizinizde Telefon Çağrısı özelliği etkinleştirilmemişse ekranın ilk satırında *Mevcut Değil* mesajı görüntülenir ve telsiziniz çağrıyı sessize alır. Çağrı sona erdiğinde telsiziniz önceki ekrana döner.

- 1 Çağrıyı yanıtlamak için **PTT** düğmesine basın. Dinlemek için **PTT** düğmesini bırakın.

- 2 Çağrıyı sonlandırmak için  düğmesine basın.

Ekranında *Tel Görüşmesi Bitiyor* bilgisi görüntülenir.

Çağrı başarıyla sonlandırılırsa:

- Bir ton duyulur.

- Ekranında *Çğr Son* bilgisi görüntülenir.

Çağrı sonlandırılmazsa telsiz, Telefon Çağrısı ekranına döner. Çağrıyı sonlandırmak için bu adımı tekrarlayın veya telefon kullanıcısının çağrıyı sonlandırmasını bekleyin

### 6.5.3

## Telefon Çağrılarını Özel Çağrı Olarak Yanıtlama

Telsizinizden Özel Çağrı olarak Telefon Çağrılarını yanıtlamak için bu prosedürü uygulayın.

Özel Çağrı olarak bir Telefon Çağrısı aldığınızda:

- Ekranın sağ üst köşesinde **Telefon Çağrısı** simgesi görüntülenir.
- Ekranında çağrı yapanın adı veya Tlf Çağr bilgisi görüntülenir.

Telsizinizde Telefon Çağrısı özelliği etkinleştirilmemişse ekranın ilk satırında *Mevcut Değil* mesajı görüntülenir ve



telsiziniz çağrıyı sessize alır. Çağrı sona erdiğinde telsiziniz önceki ekrana döner.

- 1 Çağrıyı yanıtlamak için **PTT** düğmesine basın. Dinlemek için **PTT** düğmesini bırakın.

- 2 Çağrıyı sonlandırmak için  düğmesine basın.

Ekranda Tel Görüşmesi Bitiyor bilgisi görüntülenir.

Çağrı başarıyla sonlandırılırsa:

- Bir ton duyulur.
- Ekranda  Son bilgisi görüntülenir.

Çağrı sonlandırılmazsa telsiz, Telefon Çağrısı ekranına döner. Çağrıyı sonlandırmak için bu adımı tekrarlayın veya telefon kullanıcısının çağrıyı sonlandırmasını bekleyin

#### 6.5.4

### Telefon Çağrılarını Herkese Çağrı Olarak Yanıtlama

Herkese Çağrı olarak bir Telefon Çağrısı aldığınızda, bu çağrıyı ancak kanala Herkese Çağrı tipi atandığında

yanıtlayabilir veya sonlandırabilirsiniz. Telsizinizden Herkese Çağrı olarak Telefon Çağrılarını yanıtlamak için bu prosedürü uygulayın.

Herkese Çağrı olarak bir Telefon Çağrısı aldığınızda:

- Ekranın sağ üst köşesinde **Telefon Çağrısı** simgesi görüntülenir.
- Ekranda Herkese Çağrı ve Tlf Çağrı bilgisi görüntülenir.

Telsizinizde Telefon Çağrısı özelliği etkinleştirilmemişse ekranın ilk satırında Mevcut Değil mesajı görüntülenir ve telsiziniz çağrıyı sessize alır.

Çağrı sona erdiğinde telsiziniz önceki ekrana döner.

- 1 Çağrıyı yanıtlamak için **PTT** düğmesine basın.

- 2 Dinlemek için **PTT** düğmesini bırakın.

- 3 Çağrıyı sonlandırmak için  düğmesine basın.

Ekranda Tel Görüşmesi Bitiyor bilgisi görüntülenir.

Çağrı başarıyla sonlandırılırsa:

- Bir ton duyulur.

- Ekranda Herkese Çağrı ve Çağrı Son bilgisi görüntülenir.

Çağrı sonlandırılmazsa telsiz, Telefon Çağrısı ekranına döner. **adım 3** adımını tekrarlayın veya telefon kullanıcısının çağrıyı sonlandırmasını bekleyin.

### 6.6

## İletim Kesintisi İşlemini Başlatma

Devam eden bir çağrı, aşağıdaki işlemleri gerçekleştirdiğinizde kesilir:

- **Sesli PTT** düğmesine basın.
- **Acil Durum** düğmesine basın.
- Veri yayını gerçekleştir.
- Programlanmış **TX Kesme Uzaktan Devre Dışı Bırakma** düğmesine basın.

Alıcı telsizde Çağrı Kesildi bilgisi görüntülenir.

### 6.7

### 50

## Sesli Yayın Çağrıları

Sesli Yayın Çağrısı, herhangi bir kullanıcının konuşma grubunun tamamına yaptığı tek yönlü bir sesli çağrıdır.

Sesli Yayın Çağrısı özelliği, yalnızca çağrıyı başlatan kullanıcının konuşma grubuna yayın yapmasına izin verir ve çağrının alıcıları yanıt veremez (Çağrı Kalma Süresi yoktur).

Telsiziniz, bu özelliği kullanmanızı sağlayacak şekilde programlanmış olmalıdır. Daha fazla bilgi için bayinizle ya da sistem yöneticinizle görüşün.

### 6.7.1

## Sesli Yayın Çağrıları Yapma

Telsizinizi Sesli Yayın Çağrıları yapacak şekilde programlayın.

- 1 Etkin grup adına veya kimliğine sahip olan bir kanal seçin.
- 2 Aşağıdakilerden birini yapın:
  - Etkin grup adına veya kimliğine sahip olan bir kanal seçin.

- Programlanmış **Tek Tuşla Erişim** düğmesine basın.

### 3 Çağrı yapmak için **PTT** düğmesine basın.

Yeşil LED yanar. Ekranda **Yayın Çağrısı** bilgisi, **Grup Çağrısı** simgesi ve adı görüntülenir. Ekranda **Grup Çağrısı** simgesi ve adı görüntülenir.

### 4 Aşağıdakilerden birini yapın:

- Konuşma İzni Tonunun bitmesini bekleyin ve mikrofon etkinse anlaşılır biçimde mikrofona doğru konuşun.
- **PTT Yan Tonunun** bitmesini bekleyin ve mikrofon etkinse anlaşılır biçimde mikrofona doğru konuşun.



#### **UYARI:**

Kanaldaki kullanıcılar Sesli Yayın Çağrılarına yanıt veremezler.

## Sesli Yayın Çağrılarını Alma

Sesli Yayın Çağrısı aldığınızda:

- Bir ton duyulur.
- Yeşil LED ışığı yanıp söner.
- Ekranın sağ üst köşesinde arayanın kimlik bilgileri görüntülenir.
- İlk metin satırında **Grup Çağrısı** simgesi ve **Yayın Çağrısı** bilgisi görüntülenir.
- Telsiziniz sessiz kipten çıkar ve hoparlörden gelen çağrı sesi duyulur.

Çağrı sonlandırıldığında telsiz, önceki ekrana döner.

Sesli Yayın Çağrısı sona ermeden önce, önceden belirlenen süre boyunca beklemez.

Çağrı sona erdiğinde telsiz önceki ekrana döner.

### 6.7.2

Sesli Yayın Çağrısına yanıt verilemez.



### UYARI:

Çağrı alınırken farklı bir kanala geçmeniz halinde telsiz Sesli Yayın Çağrısı almayı durdurur. Sesli Yayın Çağrısı sona erene kadar hiçbir menü navigasyonu veya düzenleme işlemi yapamazsınız.

## 6.8

### Tanımsız Çağrılar

Tanımsız Çağrı, önceden tanımlanmış 16 grup kimliğinden birine yapılan grup çağrısını ifade eder.

Bu özellik, CPS-RM kullanılarak yapılandırılır. Tanımsız Çağrı başlatmak ve/veya almak için önceden tanımlanmış kimliklerden biri için bir kişinin bulunması gerekir. Daha fazla bilgi için bayinizle ya da sistem yöneticinizle görüşün.

#### 6.8.1

### Tanımsız Çağrılar Yapma

- 1 Etkin grup adına veya kimliğine sahip olan bir kanal seçin.
- 2 Aşağıdakilerden birini yapın:

- Etkin grup adına veya kimliğine sahip olan bir kanal seçin.
- Programlanmış **Tek Tuşla Erişim** düğmesine basın.

---

3 Çağrı yapmak için **PTT** düğmesine basın. Yeşil LED yanar.

---

4 Dinlemek için **PTT** düğmesini bırakın. Hedef telsiz yanıt verdiğinde yeşil LED yanar. Anlık bir ton duyulur.

---

5 Kanal Boş Göstergesi özelliği etkinse yayını gönderen telsiz **PTT** düğmesini bıraktığı anda yanıtlamanız için kanalın boş olduğunu gösteren kısa bir uyarı tonu duyarsınız. Çağrıyı yanıtlamak için **PTT** düğmesine basın. Önceden belirlenen bir süre boyunca herhangi bir ses etkinliği olmazsa çağrı sona erer.

#### 6.8.2

### Tanımsız Çağrılar Yanıtlama

Tanımsız Çağrı aldığınızda:

- Yeşil LED ışığı yanıp söner.
- Anlık bir ton duyulur.
- Metin satırında Tanımsız Çağrı, arayanın diğer adı ve grup çağrısı diğer adı görüntülenir.
- Telsizin sessiz kipinden çıkar ve hoparlörden gelen çağrı sesi duyulur.

### 1 Aşağıdakilerden birini yapın:

- Kanal Boş Göstergesi özelliği etkinse yayını gönderen telsiz **PTT** düğmesini bıraktığı anda yanıtlanmanız için kanalın boş olduğunu gösteren kısa bir uyarı tonu duyarsınız. Çağrıyı yanıtlamak için **PTT** düğmesine basın.
- Ses Kesintisi özelliği etkinse yayını gönderen telsizden gelen sesi kesmek ve kanalı yanıtlama amacıyla boşaltmak üzere **PTT** düğmesine basın.

Yeşil LED yanar.

### 2 Aşağıdakilerden birini yapın:

- Konuşma İzni Tonunun bitmesini bekleyin ve mikrofon etkinse anlaşılır biçimde mikrofonu doğru konuşun.

- **PTT** Yan Tonunun bitmesini bekleyin ve mikrofon etkinse anlaşılır biçimde mikrofonu doğru konuşun.

### 3 Dinlemek için **PTT** düğmesini bırakın.

Önceden belirlenen bir süre boyunca herhangi bir ses etkinliği olmazsa çağrı sona erer.

## 6.9

### Açık Ses Kanalı Modu (OVCM)

Açık Ses Kanalı Modu (OVCM), belirli bir sistemde çalışmak üzere önceden yapılandırılmamış bir telsizin grup çağrısı veya özel çağrı sırasında hem alım hem iletim yapmasını sağlar.

OVCM grup çağrısı, yayın çağrılarını da destekler. Telsizinizi bu özelliği kullanacak şekilde programlayın. Daha fazla bilgi için bayinizle ya da sistem yöneticinizle görüşün.

## 6.9.1

### OVCM Çağrılarını Yapma

OVCM Çağrısı yapmanız için telsizinizin programlanmış olması gerekir. Telsizinizden OVCM Çağrılarını yapmak için bu prosedürü uygulayın.

1 Etkin grup adına veya kimliğine sahip olan bir kanal seçin.

2 Aşağıdakilerden birini yapın:

- Etkin grup adına veya kimliğine sahip olan bir kanal seçin.
- Programlanmış **Tek Tuşla Erişim** düğmesine basın.

3 Çağrı yapmak için **PTT** düğmesine basın.

Yeşil LED yanar.

Metin satırında çağrı türü simgesi, OVCM ve adı görüntülenir. Böylece, telsizin OVCM Durumuna geçtiği belirtilir.

4 Aşağıdakilerden birini yapın:

- Konuşma İzni Tonunun bitmesini bekleyin ve mikrofon etkinse anlaşılır biçimde mikrofonu doğru konuşun.
- **PTT** Yan Tonunun bitmesini bekleyin ve mikrofon etkinse anlaşılır biçimde mikrofonu doğru konuşun.

## 6.9.2

### OVCM Çağrılarını Yanıtlama

Bir OVCM Çağrısı aldığınızda:

- Yeşil LED ışığı yanıp söner.
- Metin satırında çağrı türü simgesi, OVCM ve adı görüntülenir.
- Telsizin sessiz kipten çıkar ve hoparlörden gelen çağrı sesi duyulur.



#### UYARI:

Alıcı kullanıcıların Yayın Çağrısı sırasında cevap vermesine izin verilmez. Yayın Çağrısı sırasında **PTT** düğmesine basılırsa kısa süreli olarak Cevap Yasağı Tonu duyulur.

1 Aşağıdakilerden birini yapın:

- Kanal Boş Göstergesi özelliđi etkinse yayını gönderen telsiz **PTT** düğmesini bıraktığı anda yanıtlanmanız için kanalın boş olduğunu gösteren kısa bir uyarı tonu duyarsınız. Çağırıcı yanıtlanmak için **PTT** düğmesine basın.
- Ses Kesintisi özelliđi etkinse yayını gönderen telsizden gelen sesi kesmek ve kanalı yanıtlanma amacıyla boşaltmak üzere **PTT** düğmesine basın.

Yeşil LED yanar.

---

## 2 Aşağıdakilerden birini yapın:

- Konuşma İzni Tonunun bitmesini bekleyin ve mikrofon etkinse anlaşılır biçimde mikrofonla doğru konuşun.
- **PTT** Yan Tonunun bitmesini bekleyin ve mikrofon etkinse anlaşılır biçimde mikrofonla doğru konuşun.

---

## 3 Dinlemek için **PTT** düğmesini bırakın.

Önceden belirlenen bir süre boyunca herhangi bir ses etkinliđi olmazsa çağrı sona erer.

---

## Gelişmiş Özellikler

Bu bölümde, telsizinizde bulunan özelliklerin nasıl çalıştığı açıklanmaktadır.

Bayınız ya da sistem yöneticiniz, telsizinizi özel ihtiyaçlarınız doğrultusunda özelleştirmiş olabilir. Daha fazla bilgi için bayinizle ya da sistem yöneticinizle görüşün.

### 7.1

## Talkaround

Bu özellik, yineleyicinizin çalışmadığı ya da telsiziniz yineleyicinin kapsama alanı dışında ancak diğer telsizlerin konuşma kapsamında bulunduğu durumlarda haberleşmeye devam etmenize olanak tanır.

Talkaround ayarı telsiz kapatıldıktan sonra da korunur.



### UYARI:

Bu özellik Capacity Plus - Tek Saha, Capacity Plus - Çoklu Saha ve aynı frekanstaki Halk Bandı Radyo kanallarında geçerli değildir.



### 7.1.1



## Yineleyici ve Talkaround Kipleri Arasında Geçiş Yapma

Telsizinizde Yineleyici ve Talkaround kipleri arasında geçiş yapmak için buradaki prosedürü uygulayın.



1 Aşağıdakilerden birini yapın:

- Programlanmış **Yineleyici/Talkaround** düğmesine basın. Aşağıdaki adımları atlayın.
- Menüye erişmek için  düğmesine basın.

2  veya  düğmesine basarak Yardımcı Programlar bölümüne gidin. Seçmek için  düğmesine basın.

3  veya  düğmesine basarak Telsiz Ayarları bölümüne gidin. Seçmek için  düğmesine basın.



- 4  veya  ile Talkaround seçeneğine gidin.  
Seçmek için  düğmesine basın.  
Etkinleştirilmişse Etkin bilgisinin yanında ✓ simgesi görüntülenir.  
Devre dışı bırakılmışsa Etkin yazısının yanındaki ✓ simgesi kaybolur.  
Ekran otomatik olarak önceki ekrana döner.

- 1 Programlanmış **İzleme** düğmesine uzun basın.  
Ekranda **İzleme** simgesi görünür ve LED ışığı devamlı olarak sarı yanar.  
Kanal kullanımdaysa:
- Telsiz etkinliğini duyarsınız veya tamamen sessizdir.
  - Sarı LED yanar.
- İzlenen kanal boşsa "beyaz gürültü" duyulur.

- 2 Konuşmak için **PTT** düğmesine basın. Dinlemek için **PTT** düğmesini bırakın.

## 7.2

### İzleme Özelliği

Bu özellik, yayın yapmadan önce kanalın boş olduğundan emin olmanızı sağlar.

#### 7.2.1

### Kanalları İzleme

Kanalları izlemek için bu prosedürü uygulayın.

#### 7.2.2

### Devamlı İzleme

Devamlı İzleme özelliği, seçilen bir kanalın etkinliğini sürekli olarak izlemek için kullanılır.

#### 7.2.2.1

### Devamlı İzlemeyi Açma veya Kapatma

Telsizinizde Devamlı İzleme özelliğini açmak veya kapatmak için buradaki prosedürü uygulayın.

Programlanmış **Devamlı İzleme** düğmesine basın.

Telsiz bu kipe girdiğinde:

- Bir uyarı tonu duyulur.
- Sarı LED yanar.
- Ekranda, Devamlı İzleme Açık bilgisi ve **İzleme** simgesi görüntülenir.

Telsiz bu kipten çıktığında:

- Bir uyarı tonu duyulur.
- Sarı LED söner.
- Ekranda Devamlı İzleme Kapalı bilgisi görüntülenir.

### 7.3

## Ana Kanal Hatırlatıcısı

Bu özellik, telsiz belirli bir süre ana kanala ayarlı olmadığına bir hatırlatıcı sağlar.

Bu özellik CPS üzerinden etkinleştirilmişse telsizin bir süreliğine ana kanala ayarlanmadığında düzenli aralıklarla şu durum oluşur:

- Ana Kanal Anımsatıcı tonu ve anonsu duyulur.

- Ekranın ilk satırında Non (Güvenli Değil) bilgisi görüntülenir.

- İkinci satırda Ana Kanal bilgisi görüntülenir.

Aşağıdaki işlemlerden birini gerçekleştirerek hatırlatıcıya yanıt verebilirsiniz:

- Ana kanal geri dönme.
- Programlanabilir düğmeyi kullanarak hatırlatıcıyı geçici olarak sessize alma.
- Programlanabilir düğmeyi kullanarak yeni bir ana kanal ayarlama.

### 7.3.1

## Ana Kanal Hatırlatıcısını Susturma

Ana Kanal Hatırlatıcısı duyulduğunda hatırlatıcının sesini geçici olarak kapatabilirsiniz.

**Ana Kanal Hatırlatıcıyı Sessize Al** programlanabilir düğmesine basın.



Ekranda HCR sessize alındı bilgisi görüntülenir.



## 7.3.2



## Yeni Ana Kanal Ayarlama



Ana Kanal Anımsatıcı duyulduğunda yeni bir ana kanal ayarlayabilirsiniz.

- 1 Aşağıdakilerden birini yapın:
  - Geçerli kanalı yeni Ana Kanal olarak ayarlamak için programlanabilir **Ana Kanalı Sıfırla** düğmesine basın. Aşağıdaki adımları atlayın. Ekranın ilk satırında kanal adı, ikinci satırında Yeni Ana Kanal ifadesi gösterilir.
  - Menüye erişmek için  düğmesine basın.

- 2  veya  düğmesine basarak Yardımcı Programlar bölümüne gidin. Seçmek için  düğmesine basın.

- 3  veya  düğmesine basarak Telsiz Ayarları bölümüne gidin. Seçmek için  düğmesine basın.

- 4  veya  düğmesine basarak Ana Kanal bölümüne gidin. Seçmek için  düğmesine basın.

- 5  veya  düğmesine basarak istenilen yeni ana kanal adına gidin. Seçmek için  düğmesine basın.

Ekranında, seçilen ana kanal adının yanında ✓ gösterilir.

## 7.4

## Uzaktan İzleme

Bu özellik, bir abone adıyla veya kimliğiyle hedef telsizin mikrofونunu açmak için kullanılır. Bu özelliği hedef telsiz civarındaki her türlü işitilebilir faaliyeti uzaktan izlemek için kullanabilirsiniz.

İki tip Uzaktan İzleme vardır:

- Kimlik Doğrulamasız Uzaktan İzleme
- Kimlik Doğrulamalı Uzaktan İzleme.

Kimlik Doğrulamalı Uzaktan İzleme satın alınabilir bir özelliktir. Kimlik Doğrulamalı Uzaktan İzleme özelliğinde,

telsiziniz bir hedef telsizin mikrofonunu açtığı anda doğrulama gerekir.

Telsiziniz, bu özelliği Kullanıcı Kimliği Doğrulama bir hedef telsizde başlattığında, parola gerekir. Hedef telsiz için parola, CPS üzerinden önceden programlanmıştır.

Hem telsiziniz hem de hedef telsiz bu özelliği kullanmanızı sağlayacak şekilde programlanmış olmalıdır.



Programlanan sürenin sonunda ya da hedef telsizde kullanıcı herhangi bir işlem yaptığında bu özellik durur.

### 7.4.1

## Uzaktan İzleme Başlatma

Telsizinizde Uzaktan İzleme özelliğini başlatmak için buradaki prosedürü uygulayın.

1 Programlanmış **Uzaktan İzleme** düğmesine basın.

2 Gerekli ad veya kimlik için  ya da  düğmesine basın.

3 Seçmek için  düğmesine basın. Aşağıdaki senaryolardan biri gerçekleşir:

- Ekranda, istenen işlemin sürdüğünü belirten geçici bir mini bilgi notu görüntülenir. Yeşil LED yanar.
- Parola ekranı görünür.

Parolayı girin. Devam etmek için  düğmesine basın.

- Parola doğruysa ekranda istenen işlemin sürdüğünü belirten geçici bir mini bilgi notu görüntülenir. Yeşil LED yanar.
- Parola yanlışsa ekranda olumsuz bir mini bilgi notu görüntülenir ve önceki ekrana geri dönlür.

## 4 Onay için bekleyin.

İşlem başarılı olursa:

- Olumlu gösterge tonu duyulur.
- Ekranda olumlu mini bilgi notu görüntülenir.
- İzlenen telsizin sesi, programlanan bir süre boyunca çalmaya başlar ve ekranda **Uzaktan İzleme** bilgisi görünür. Zamanlayıcının süresi dolduğunda telsiz, bir uyarı tonu verir ve LED söner.







İşlem başarısız olursa:



- Olumsuz gösterge tonu duyulur.
- Ekranda olumsuz mini bilgi notu görüntülenir.

#### 7.4.2

### Kişi Listesini Kullanarak Uzaktan İzleme Başlatma

Telsizinizde Kişi listesini kullanarak Uzaktan İzleme başlatmak için buradaki prosedürü uygulayın.

- 1 Menüye erişmek için  düğmesine basın.
- 2  veya  düğmesine basarak **Kişiler** bölümüne gidin. Seçmek için  düğmesine basın.
- 3 Gerekli ad veya kimlik için  ya da  düğmesine basın. Seçmek için  düğmesine basın.

- 4  veya  ile Uzaktan İzlm. seçeneğine gidin.

- 5 Seçmek için  düğmesine basın. Aşağıdaki senaryolardan biri gerçekleşir:

- Ekranda, istenen işlemin sürdüğünü belirten geçici bir mini bilgi notu görüntülenir. Yeşil LED yanar.
- Parola ekranı görünür.

Parolayı girin. Devam etmek için  düğmesine basın.

- Parola doğruysa ekranda istenen işlemin sürdüğünü belirten geçici bir mini bilgi notu görüntülenir. Yeşil LED yanar.
- Parola yanlışsa ekranda olumsuz bir mini bilgi notu görüntülenir ve önceki ekrana geri dönlür.

- 6 Onay için bekleyin.  
İşlem başarılı olursa:
  - Olumlu gösterge tonu duyulur.

- Ekranda olumlu mini bilgi notu görüntülenir.
- İzlenen telsizin sesi, programlanan bir süre boyunca çalmaya başlar ve ekranda Uzaktan İzleme bilgisi görünür. Zamanlayıcının süresi dolduğunda telsiz, bir uyarı tonu verir ve LED söner.





İşlem başarısız olursa:



- Olumsuz gösterge tonu duyulur.
- Ekranda olumsuz mini bilgi notu görüntülenir.



### 7.4.3

## Elle Çevirmeyi Kullanarak Uzaktan İzleme Başlatma



Telsizinizde elle çevirmeyi kullanarak Uzaktan İzleme başlatmak için buradaki prosedürü uygulayın.



- 1 Menüye erişmek için  düğmesine basın.
- 2  veya  düğmesine basarak **Kişiler** bölümüne gidin. Seçmek için  düğmesine basın.

- 3  veya  düğmesine basarak **Elle Çevirme** seçeneğine gidin. Seçmek için  düğmesine basın.

- 4  veya  düğmesine basarak **Telsiz Numarası** seçeneğine gidin. Seçmek için  düğmesine basın.

- 5 Aşağıdakilerden birini yapın:

- Abone adını veya kimliğini girin ve devam etmek için  düğmesine basın.
- Önceden çevrilmiş kimliği girin ve devam etmek için  düğmesine basın.

- 6  veya  ile **Uzaktan İzlm.** seçeneğine gidin.

- 7 Seçmek için  düğmesine basın. Aşağıdaki senaryolardan biri gerçekleşir:

- Ekranda, istenen işlemin sürdüğünü belirten geçici bir mini bilgi notu görüntülenir. Yeşil LED yanar.
- Parola ekranı görünür.

Parolayı girin. Devam etmek için  düğmesine basın.

- Parola doğruysa ekranda istenen işlemin sürdüğünü belirten geçici bir mini bilgi notu görüntülenir. Yeşil LED yanar.
- Parola yanlışsa ekranda olumsuz bir mini bilgi notu görüntülenir ve önceki ekrana geri dönlür.

## 8 Onay için bekleyin.

İşlem başarılı olursa:

- Olumlu gösterge tonu duyulur.
- Ekranda olumlu mini bilgi notu görüntülenir.
- İzlenen telsizin sesi, programlanan bir süre boyunca çalmaya başlar ve ekranda **Uzaktan İzleme** bilgisi görünür. Zamanlayıcının süresi dolduğunda telsiz, bir uyarı tonu verir ve LED söner.

İşlem başarısız olursa:

- Olumsuz gösterge tonu duyulur.
- Ekranda olumsuz mini bilgi notu görüntülenir.

## 7.5

### Telsiz Kontrolü



Bu özellik, sistemde başka bir telsizin aktif olup olmadığını telsiz kullanıcılarını rahatsız etmeden tespit etmenize olanak tanır. Hedef telsizde sesli ya da görsel bir bildirim yapılmaz. Bu özellik, sadece abone adları ya da kimlikleri için geçerlidir. Telsiziniz, bu özelliği kullanmanızı sağlayacak şekilde programlanmış olmalıdır.

#### 7.5.1

### Telsiz Kontrolleri Gönderme

Telsizinizden telsiz kontrolleri göndermek için buradaki prosedürü uygulayın.

- 1 Programlanmış **Telsiz Kontrolü** düğmesine basın.

- 2 Gerekli ad veya kimlik için  ya da  düğmesine basın. Seçmek için  düğmesine basın.
- Ekranda, istenen işlemin sürdüğünü belirten geçici bir mini bilgi notu görüntülenir. Yeşil LED yanar.

Onay için bekleyin.

Telsiz onay beklerken  düğmesine basarsanız bir ton duyulur, telsiz tüm denemeleri sonlandırır ve Telsiz Kontrolü kipinden çıkar.



Telsiz, abone adı ya da kimliği ekranına döner.



### 7.5.2



## Kişi Listesini Kullanarak Telsiz Kontrolleri Gönderme

Kişi listesini kullanarak telsizinizden telsiz kontrolleri göndermek için buradaki prosedürü uygulayın.

- 1 Menüye erişmek için  düğmesine basın.

- 2  veya  düğmesine basarak **Kişiler** bölümüne gidin. Seçmek için  düğmesine basın.

- 3 Gerekli ad veya kimlik için  ya da  düğmesine basın. Seçmek için  düğmesine basın.

- 4  veya  düğmesine basarak **Telsiz Kontrol** seçeneğine gidin. Seçmek için  düğmesine basın.
- Yeşil LED yanar.

- 5 Onay için bekleyin.

Telsiz onay beklerken  düğmesine basarsanız bir ton duyulur, telsiz tüm yeniden denemeleri iptal eder ve Telsiz Kontrolü kipinden çıkar.

Telsiz, abone adı ya da kimliği ekranına döner.



## 7.6

## Tarama Listeleri

Tarama listeleri bireysel kanallar veya gruplar için oluşturulur ve bu kanallara veya gruplara atanır. Telsiziniz, geçerli kanalın veya grubun tarama listesinde belirtilen kanal veya grup sırasına göre bir döngü yaparak ses etkinliğini tarar.

Telsiziniz, her listede en fazla 16 üye olacak şekilde 250 adede kadar tarama listesini destekleyebilir.

Her tarama listesi, hem analog hem de dijital girişleri destekler.

Tarama listesini düzenleyerek kanal ekleyebilir, silebilir veya öncelik verebilirsiniz.

**Öncelik** simgesi, ayarlanmışsa üye adının sol tarafında görünür ve üyenin 1. Öncelikli veya 2. Öncelikli kanal listesinden hangisinde olduğunu gösterir. Bir tarama listesinde birden fazla 1. Öncelikli ya da 2. Öncelikli kanal bulunamaz. Öncelik **Yok** olarak ayarlanmışsa hiçbir **Öncelik** simgesi görünmez.



## 7.6.1

## Tarama Listesindeki Girişleri Görüntüleme



Telsizinizin Tarama listesindeki girişleri görüntülemek için buradaki prosedürü uygulayın.

- 1 Menüye erişmek için  düğmesine basın.



---

- 2  veya  düğmesine basarak **Tarama** seçeneğine gidin. Seçmek için  düğmesine basın.

---

- 3  veya  düğmesine basarak **Tarama Listesi** seçeneğine gidin. Seçmek için  düğmesine basın.

---



- 4 Listedeki üyeleri tek tek görüntülemek için  veya  düğmesine basın.



## 7.6.2



**Tarama Listesine Yeni Girişler Ekleme**



Telsizinizin Tarama listesine yeni girişler eklemek için buradaki prosedürü uygulayın.



1 Menüye erişmek için  düğmesine basın.

2  veya  düğmesine basarak **Tarama** seçeneğine gidin. Seçmek için  düğmesine basın.







3  veya  düğmesine basarak **Tarama** Listesi seçeneğine gidin. Seçmek için  düğmesine basın.

4  veya  düğmesine basarak **Üye Ekle** seçeneğine gidin. Seçmek için  düğmesine basın.

5 Gerekli ad veya kimlik için  ya da  düğmesine basın. Seçmek için  düğmesine basın.

6  veya  düğmesine basarak gerekli öncelik seviyesine gidin. Seçmek için  düğmesine basın. Ekranda olumlu bir mini bilgi notu ve hemen ardından **Başka Üye Ekle?** yazısı görüntülenir.

7 Aşağıdakilerden birini yapın:

- Yeni bir giriş eklemek için  veya  düğmesine basarak **Evet** seçeneğine gidin. Seçmek için  düğmesine basın. **adım 5** ve **adım 6** prosedürünü tekrar uygulayın.
- Geçerli listeyi kaydetmek için  veya  düğmesine basarak **HAYIR** seçeneğine gidin. Seçmek için  düğmesine basın.



## 7.6.3

**Tarama Listesindeki Girişleri Silme**



Tarama listesindeki girişleri silmek için buradaki prosedürü uygulayın.

- 1 Menüye erişmek için  düğmesine basın.



---

- 2  veya  düğmesine basarak **Tarama** seçeneğine gidin. Seçmek için  düğmesine basın.



---

- 3  veya  düğmesine basarak **Tarama Listesi** seçeneğine gidin. Seçmek için  düğmesine basın.







---

- 4 Gerekli ad veya kimlik için  ya da  düğmesine basın. Seçmek için  düğmesine basın.

---

- 5  veya  ile **Sil** seçeneğine gidin. Seçmek için  düğmesine basın.  
Ekranada **Kayıtlı Sil?** mesajı görüntülenir.

---

- 6 Aşağıdakilerden birini yapın:
  - Girişi silmek için  veya  düğmesine basarak **Evet** seçeneğine gidin. Seçmek için  düğmesine basın.  
Ekranada olumlu mini bilgi notu görüntülenir.
  - Önceki ekrana dönmek için  veya  düğmesine basarak **HAYIR** seçeneğine gidin.  
Seçmek için  düğmesine basın.

---

- 7 Diğer girişleri silmek için şu adımları tekrarlayın:  
[adım 4](#) - [adım 6](#).

---

- 8 Gerekli tüm adları veya kimlikleri sildikten sonra Giriş ekranına geri dönmek için  düğmesine uzun basın.

---



## 7.6.4

## Tarama Listesindeki Girişlerin Önceliğini Ayarlama



Telsizinizin Tarama listesindeki girişlere ilişkin öncelikleri ayarlamak için buradaki prosedürü uygulayın.

- 1 Menüye erişmek için  düğmesine basın.



---

- 2  veya  düğmesine basarak Tarama seçeneğine gidin. Seçmek için  düğmesine basın.



---

- 3  veya  düğmesine basarak Tarama Listesi seçeneğine gidin. Seçmek için  düğmesine basın.



---

- 4 Gerekli ad veya kimlik için  ya da  düğmesine basın. Seçmek için  düğmesine basın.

---

- 5  veya  ile Öncelgi Dznle seçeneğine gidin. Seçmek için  düğmesine basın.

---

- 6  veya  düğmesine basarak gerekli öncelik seviyesine gidin. Seçmek için  düğmesine basın. Önceki sayfaya dönmekten önce ekranda olumlu bir mini bilgi notu görüntülenir. **Öncelik** simgesi, üye adının solunda görüntülenir.

---

## 7.7

## Tarama

Telsiziniz, bir tarama başlattığınızda ses etkinliği arayan geçerli kanal için programlanmış tarama listesini tarar.

Taramayı iki şekilde başlatabilirsiniz:

### Ana Kanal Taraması (Manuel)

Telsiziniz tarama listenizdeki tüm kanalları veya grupları tarar. Telsiziniz taramaya geçtiğinde, ayarlarına bağlı olarak, en son taranan etkin kanaldan veya gruptan ya da taramanın başlatılmış olduğu kanaldan otomatik olarak taramaya başlayabilir.

## Otomatik Tarama (Otomatik)

Otomatik Taramanın etkin olduğu bir kanal veya grup seçtiğinizde, telsiziniz otomatik olarak taramaya başlar.



### UYARI:



**Taramada Grup Mesajı AI** ayarını yapılandırduğunuzda telsiziniz ana olmayan kanallardan grup mesajları alabilir. Telsiziniz, ana kanallardaki grup mesajlarına yanıt verebilir ancak ana olmayan kanallardaki grup mesajlarına yanıt veremez. Daha fazla bilgi için bayinizle ya da sistem yöneticinizle görüşün.



### 7.7.1



## Taramayı Açma veya Kapatma

Telsizinizde taramayı açmak veya kapatmak için bu prosedürü uygulayın.

- 1 **Kanal Seçim Topuzu**'nu çevirerek tarama listesiyle programlanmış kanalı seçin.
- 2 Menüye erişmek için  düğmesine basın.

- 3  veya  düğmesine basarak **Tarama** seçeneğine gidin. Seçmek için  düğmesine basın.

- 4  veya  ile **Tarama Durumu** seçeneğine gidin. Seçmek için  düğmesine basın.

- 5 İstenen tarama durumuna gitmek için  veya  düğmesine basın ve seçim yapmak için  düğmesine basın.

Tarama etkinse:

- Ekranda **Tarama Açık** bilgisi ve **Tarama** simgesi görüntülenir.
- Sarı LED yanıp söner.

Tarama devre dışıysa:

- Ekranda, **Tarama Kapalı** bilgisi görüntülenir.
- **Tarama** simgesi kaybolur.
- LED söner.

## 7.7.2

### Tarama Sırasında Yayınları Yanıtlama

Tarama sırasında, telsiziniz etkinlik algıladığı bir kanalda veya grupta durur. Telsiz bu kanalda, kalma süresi olarak bilinen programlanmış süre boyunca kalır. Tarama sırasında yayınları yanıtlamak için bu prosedürü uygulayın.

- 1  Kanal Boş Göstergesi özelliği etkinse yayını gönderen telsiz **PTT** düğmesini bıraktığı anda yanıtlamanız için kanalın boş olduğunu gösteren kısa bir uyarı tonu duyarsınız. Kalma süresi boyunca **PTT** düğmesini basılı tutun.

Yeşil LED yanar.

- 2 Aşağıdakilerden birini yapın:

- Konuşma İzni Tonunun bitmesini bekleyin ve mikrofon etkinse anlaşılır biçimde mikrofonu doğru konuşun.
-  **PTT** Yan Tonunun bitmesini bekleyin ve mikrofon etkinse anlaşılır biçimde mikrofonu doğru konuşun.

- 3 Dinlemek için **PTT** düğmesini bırakın.

Kalma süresi boyunca yanıt vermezseniz telsiz, diğer kanalları veya grupları taramaya geri döner.

## 7.7.3

### İstenmeyen Kanalları Silme

Bir kanal sürekli olarak istenmeyen çağrılar ya da parazit üretiyorsa (bu kanallara "istenmeyen" kanal denir), bu istenmeyen kanalı tarama listesinden geçici olarak kaldırabilirsiniz. Bu özellik, Seçili Kanal olarak belirlenen kanal için geçerli değildir. Telsizinizden istenmeyen kanalları silmek için bu prosedürü uygulayın.

- 1 Telsiziniz istenmeyen ya da parazitli bir kanala kilitletiğinde, bir ton duyana kadar programlanmış **İstenmeyen Kanalı Sil** düğmesine basın.
- 2 Programlanmış **İstenmeyen Kanalı Sil** düğmesini bırakın.  
İstenmeyen kanal silinir.

## 7.7.4

## İstenmeyen Kanalları Geri Yükleme

Telsizinizde istenmeyen kanalları geri yüklemek için bu prosedürü uygulayın.

Aşağıdakilerden birini yapın:

- Telsizi kapatıp tekrar açın.
- Programlanmış **Tarama** düğmesini veya menüsünü kullanarak taramayı durdurun ve yeniden başlatın.
- **Kanal Seçim Düğmesi**'ni kullanarak kanalı değiştirin.

## 7.8

## Oylamalı Tarama



Oylamalı Tarama, farklı analog kanallar üzerinde aynı bilgileri ileten birden fazla baz istasyonu olan alanlarda geniş bir kapsama alanı sağlar.

Telsiziniz birden fazla baz istasyonunun analog kanallarını tarar ve alınan en güçlü sinyali seçmek için bir oylama

işlemi gerçekleştirir. Sinyal seçildikten sonra telsiziniz ilgili baz istasyonundan gelen yayınları alır.

Oylamalı tarama sırasında, sarı LED yanıp söner ve ekranda, **Oylamalı Tarama** simgesi görüntülenir.

Oylamalı tarama sırasında bir iletimi yanıtlamayla ilgili bilgi almak için [Tarama Sırasında Yayınları Yanıtlama](#) , [.sayfa 70](#) bölümüne bakın.

## 7.9

## Kişi Ayarları

Kişiler, telsizinizde adres defteri özellikleri sağlar. Her giriş, çağrı başlatmak için kullandığınız bir ada ya da kimliğe karşılık gelir. Girişler alfabetik olarak sıralanmıştır.

Her giriş, bağlamına göre farklı çağrı tipleriyle ilişkilendirilir: Grup Çağrısı, Özel Çağrı, Herkese Çağrı, PC Çağrı veya Sevk Çağrısı.

PC Çağrı ve Sevk Çağrısı veriyle ilişkili çağrılardır. Yalnızca uygulamalarla kullanılabilirler. Ayrıntılı bilgi almak için veri uygulamaları belgesine bakın.



### UYARI:

Bir girişe atanan her sayı tuşunun önünde bir onay işareti görüntülenir. Boş öğesinin önünde bir onay işareti görünüyorsa girişe bir sayı tuşu atanmamıştır.

Telsiziniz iki adet Kişi listesi desteklemektedir. Bunlardan birisi Analog kişiler, diğeri de Dijital kişilerdir. Her bir Kişi listesinde en fazla 500 üye bulunabilir.

Kişilerde yer alan tüm girişler aşağıdaki bilgileri içerir:

- Çağrı Türü
- Çağrı Diğer Adı
- Çağrı Kimliği



### UYARI:

Dijital Kişi Listesine abone kimlikleri ekleyebilir ya da bunları düzenleyebilirsiniz. Abone kimlikleri ancak satıcınız tarafından silinebilir.

Analog Kişiler listesinde sadece abone kimliklerini görebilir, düzenleyebilir ve Çağrı Uyarısı başlatabilirsiniz. Telsiz kimlikleri ancak satıcınız tarafından eklenebilir ve silinebilir.

Gizlilik özelliği etkin olan kanallar üzerinde gizliliğin etkin olduğu Grup Çağrılarını, Özel Çağrılar ya da Herkese Çağrılar yapabilirsiniz. Yayını sadece sizin telsizinizle aynı Gizlilik Anahtarına ya da Anahtar Değerine ve Anahtar Kimliğine sahip olan hedef telsizler çözebilir.

### 7.9.1



## Kişi Listesini Kullanarak Grup Çağrılarını Yapma



Telsizinizde Kişi listesini kullanarak Grup Çağrılarını yapmak için buradaki prosedürü uygulayın.

1

Menüye erişmek için  düğmesine basın.



2  veya  düğmesine basarak **Kişiler** bölümüne gidin. Seçmek için  düğmesine basın.

3 Gerekli ad veya kimlik için  ya da  düğmesine basın.

4 Çağrı yapmak için **PTT** düğmesine basın.  
Yeşil LED yanar.

5 Aşağıdakilerden birini yapın:

- Konuşma İzni Tonunun bitmesini bekleyin ve mikrofon etkinse anlaşılır biçimde mikrofona doğru konuşun.
-  **PTT** Yan Tonunun bitmesini bekleyin ve mikrofon etkinse anlaşılır biçimde mikrofona doğru konuşun.

6 Dinlemek için **PTT** düğmesini bırakın.

Gruptaki herhangi bir kullanıcı yanıt verdiğinde yeşil LED yanıp söner. Ekranda **Grup Çağrısı** simgesi ve ad veya kimlik ile yayın yapan telsizin adı veya kimliği görüntülenir.



7  Kanal Boş Göstergesi özelliği etkinse yayını gönderen telsiz **PTT** düğmesini bıraktığı anda yanıtlanmaz için kanalın boş olduğunu gösteren kısa bir uyarı tonu duyarsınız. Çağrıyı yanıtlamak için **PTT** düğmesine basın.



Önceden belirlenen bir süre boyunca herhangi bir ses etkinliği olmazsa çağrı sona erer.

### 7.9.2

## Kişi Listesini Kullanarak Özel Çağrılar Yapma

1 Menüye erişmek için  düğmesine basın.

2  veya  düğmesine basarak **Kişiler** bölümüne gidin. Seçmek için  düğmesine basın.

3 Gerekli ad veya kimlik için  ya da  düğmesine basın. Seçmek için  düğmesine basın.

- 4 Çağrı yapmak için **PTT** düğmesine basın.  
Yeşil LED yanar. Ekranda hedef adı görüntülenir.



---

- 5 Konuşma İzni Tonunun bitmesini bekleyin ve mikروفon etkinse anlaşılır biçimde mikrofona doğru konuşun.

---

- 6 Dinlemek için **PTT** düğmesini bırakın.  
Ekranda, yayını yapan kullanıcının diğer adı veya kimliği görüntülenir.

---



- 7  Kanal Boş Göstergesi özelliği etkinse yayını gönderen telsiz **PTT** düğmesini bıraktığı anda yanıtlamanız için kanalın boş olduğunu gösteren kısa bir uyarı tonu duyarsınız. Çağrıyı yanıtlamak için **PTT** düğmesine basın.  
Önceden belirlenen bir süre boyunca herhangi bir ses etkinliği olmazsa çağrı sona erer. Bir ton duyulur. Ekranda  Son bilgisi görüntülenir.

## Varsayılan Kişi Ayarlama



Telsizinizde varsayılan kişiyi ayarlamak için buradaki prosedürü uygulayın.

- 1 Menüye erişmek için  düğmesine basın.



---

- 2  veya  düğmesine basarak **Kişiler** bölümüne gidin. Seçmek için  düğmesine basın.

---

- 3 Gerekli ad veya kimlik için  ya da  düğmesine basın. Seçmek için  düğmesine basın.

---

- 4  veya  ile **Varsayılan Yap** seçeneğine gidin. Seçmek için  düğmesine basın.  
Olumlu gösterge tonu duyulur. Ekranda olumlu mini bilgi notu görüntülenir. Ekranda, seçili varsayılan ad veya kimliğin yanında ✓ simgesi görüntülenir.







## 7.10



## Çağrı Göstergesi Ayarları



Bu özellik, çağrı veya metin mesajı zil seslerini yapılandırmanızı sağlar.



## 7.10.1

### Çağrı Uyarısı için Çağrı Zillerini Etkinleştirme ve Devre Dışı Bırakma

- 1 Menüye erişmek için  düğmesine basın.
- 2  veya  düğmesine basarak Yardımcı Programlar bölümüne gidin. Seçmek için  düğmesine basın.
- 3  veya  düğmesine basarak Telsiz Ayarları bölümüne gidin. Seçmek için  düğmesine basın.

- 4  veya  düğmesine basarak Tonlar Uyarılar bölümüne gidin. Seçmek için  düğmesine basın.

- 5  veya  düğmesine basarak Çağrı Zilleri seçeneğine gidin. Seçmek için  düğmesine basın.

- 6  veya  düğmesine basarak Çağrı Uyarısı seçeneğine gidin. Seçmek için  düğmesine basın.



## 7.10.2



### Özel Çağrılar için Çağrı Zillerini Etkinleştirme veya Devre Dışı Bırakma









Telsizinizde Özel Çağrılar için çağrı zillerini etkinleştirmek veya devre dışı bırakmak için buradaki prosedürü kullanın.



- 1 Menüye erişmek için  düğmesine basın.

2  veya  düğmesine basarak Yardımcı Programlar bölümüne gidin. Seçmek için  düğmesine basın.

3  veya  düğmesine basarak Telsiz Ayarları bölümüne gidin. Seçmek için  düğmesine basın.

4  veya  düğmesine basarak Tonlar/ Uyarılar seçeneğine gidin. Seçmek için  düğmesine basın.

5  veya  düğmesine basarak Çağrı Zilleri seçeneğine gidin. Seçmek için  düğmesine basın.

6  veya  ile Özel Çağrı seçeneğine gidin. Seçmek için  düğmesine basın. Özel Çağrı zil tonları etkinleştirilirse ekranda Açık ögesinin yanında ✓ simgesi görüntülenir.

Özel Çağrı zil tonları devre dışı bırakılırsa ekranda Kapalı ögesinin yanında ✓ simgesi görüntülenir.



### 7.10.3



## Seçici Çağrılar için Çağrı Zillerini Etkinleştirme veya Devre Dışı Bırakma









Telsizinizde Seçici Çağrılar için çağrı zillerini etkinleştirmek veya devre dışı bırakmak için buradaki prosedürü kullanın.



1 Menüye erişmek için  düğmesine basın.

2  veya  düğmesine basarak Yardımcı Programlar bölümüne gidin. Seçmek için  düğmesine basın.



3  veya  düğmesine basarak Telsiz Ayarları bölümüne gidin. Seçmek için  düğmesine basın.



4  veya  düğmesine basarak Tonlar✓  
Uyarılar seçeneğine gidin. Seçmek için  düğmesine basın.

5  veya  düğmesine basarak Çağrı  
Zilleri seçeneğine gidin. Seçmek için  düğmesine basın.

6  veya  düğmesine basarakSeçici Çağrı  
seçeneğine gidin. Seçmek için  düğmesine basın.  
Ekranda ✓ simgesi ve geçerli ton görüntülenir.

7 Aşağıdakilerden birini yapın:

- İstenen ton için  veya  düğmesine basın. Seçmek için  düğmesine basın.  
Ekranda ✓ simgesi ve seçilen ton görüntülenir.

-  veya  düğmesine basarak Kapalı seçeneğine gidin. Seçmek için  düğmesine basın.  
Zil sesleri önceden etkinleştirilmişse ekranda Kapalı bilgisinin yanında ✓ simgesi görüntülenir.  
Zil sesleri önceden devre dışı bırakılmışsa ekranda Kapalı bilgisinin yanında ✓ simgesi görüntülenmez.



#### 7.10.4

### Yazılı Mesajlar için Çağrı Zillerini Etkinleştirme veya Devre Dışı Bırakma





Telsizinizde yazılı mesajlara ilişkin çağrı zillerini etkinleştirmek veya devre dışı bırakmak için buradaki prosedürü kullanın.



- 1 Menüye erişmek için  düğmesine basın.

2  veya  düğmesine basarak Yardımcı Programlar bölümüne gidin. Seçmek için  düğmesine basın.



---

3  veya  düğmesine basarak Telsiz Ayarları bölümüne gidin. Seçmek için  düğmesine basın.



---

4  veya  düğmesine basarak Tonlar/ Uyarılar seçeneğine gidin. Seçmek için  düğmesine basın.

---

5  veya  düğmesine basarak Çağrı Zilleri seçeneğine gidin. Seçmek için  düğmesine basın.







---

6  veya  düğmesine basarak Metin Mesajı bölümüne gidin. Seçmek için  düğmesine basın.

Ekranda ✓ simgesi ve geçerli ton görüntülenir.

---

7 Aşağıdakilerden birini yapın:

- İstenen ton için  veya  düğmesine basın. Seçmek için  düğmesine basın. Ekranda ✓ simgesi ve seçilen ton görüntülenir.
  -  veya  düğmesine basarak Kapalı seçeneğine gidin. Seçmek için  düğmesine basın. Zil sesleri önceden etkinleştirilmişse ekranda Kapalı bilgisinin yanında ✓ simgesi görüntülenir. Zil sesleri önceden devre dışı bırakılmışsa ekranda Kapalı bilgisinin yanında ✓ simgesi görüntülenmez.
-



## 7.10.5

## Zil Stilleri Atama



Telsiz belirli bir kişiden Özel Çağrı, Çağrı Uyarısı veya Metin Mesajı alırken önceden tanımlanmış on bir adet zil sesinden birini çalacak şekilde programlanabilir. Listede gezindikçe, telsiz her zil stiline sesini çıkarır.

- 1 Menüye erişmek için  düğmesine basın.



---

- 2  veya  düğmesine basarak **Kişiler** bölümüne gidin. Seçmek için  düğmesine basın. Girişler alfabetik olarak sıralanmıştır.

---

- 3 Gerekli ad veya kimlik için  ya da  düğmesine basın. Seçmek için  düğmesine basın.

---



- 4  veya  düğmesine basarak **Görüntüle** Düzenle seçeneğine gidin. Seçmek için  düğmesine basın.

---

- 5 Ekranda **Zil** menüsü görüntülenene kadar  düğmesine basın

Seçilen geçerli tonun yanında simgesi ✓ görüntülenir.

---

- 6 İstedığınız ton için  veya  düğmesine basın. Seçmek için  düğmesine basın. Ekranda **Kişi Kaydedildi** bilgisi görüntülenir.
- 

## 7.10.6

## Bir Zil Uyarı Tipi seçme

**UYARI:**

Programlanmış **Zil Uyarı Tipi** düğmesi, satıcınız veya sistem yöneticiniz tarafından atanır. Telsizinizin nasıl programlandığını belirlemek için bayinize veya sistem yöneticinize başvurun.



Telsiz çağrılarını, önceden belirlenmiş bir titreşim çağrısına programlayabilirsiniz. Tüm Tonlar durumu devre dışı bırakılırsa telsiz Tüm Tonlar Sessiz simgesini gösterir. Tüm Tonlar durumu etkinleştirilirse ilgili zil uyarı tipi gösterilir.

















Anlık bir zil tipi kullanılıyorsa telsiz bir defa titreşir. Tekrarlanan bir zil tipini seçerseniz telsiz tekrar tekrar titreşir. Zil ve Titreşime ayarlandığında, gelen telsiz işlemi varsa (örn. Çağrı Uyarısı veya Mesaj) telsiz belirli bir zil tonu çıkarır. Bu ton, olumlu bir gösterge veya cevapsız çağrı gibi duyulur.

Titreşim özelliğini destekleyen ve titreşim algılamalı bir kemer kancasına takılabilen pilli telsizlerde kullanılabilir Zil Uyarı Tipi seçenekleri Sessiz, Zil Sesi, Titreşim ile Zil Sesi ve Titreşim'dir.

Titreşim özelliğini desteklemeyen ve titreşim algılamalı bir kemer kancasına takılamayan pilli telsizlerde Zil Uyarı Tipi otomatik olarak Zil Sesi'ne ayarlanır. Kullanılabilir Zil Uyarı Tipi seçenekleri Sessiz ve Zil Sesi'dir.

Aşağıdaki işlemlerden birini gerçekleştirerek bir Zil Uyarı Tipi seçebilirsiniz.

- Zil Uyarı Tipi menüsüne erişmek için programlanmış **Zil Uyarı Tipi** düğmesine basın.
  - a.  veya  düğmesine basarak Zil, Titreşim, Zil ve Titreşim veya Sessiz seçeneğine gidin ve seçmek için  düğmesine basın.

- Bu özelliğe menüden erişin.
  - a.  ile menüye erişin düğmesine basın.
  - b.  veya  düğmesine basarak Uygulamalar seçeneğine gidin ve seçmek için  düğmesine basın.
  - c.  veya  düğmesine basarak Telsiz Ayarları seçeneğine gidin ve seçmek için  düğmesine basın.
  - d.  veya  düğmesine basarak Tonlar Uyarılar seçeneğine gidin ve seçmek için  düğmesine basın.
  - e.  veya  düğmesine basarak Zil Uyarı Tipi seçeneğine gidin ve seçmek için  düğmesine basın.
  - f.  veya  düğmesine basarak Zil, Titreşim, Zil ve Titreşim veya Sessiz seçeneğine gidin ve seçmek için  düğmesine basın.







## 7.10.7





**Titreşim Tipini Yapılandırma****UYARI:**

Programlanmış **Titreşim Tipi** düğmesi, satıcınız veya sistem yöneticiniz tarafından atanır. Telsizinizin nasıl programlandığını belirlemek için bayinize veya sistem yöneticinize başvurun.

Titreşim Tipi, Titreşim Algılamalı Kemer Kancası titreşim özelliğini destekleyen bir bataryayla telsize takıldığında etkinleşir.

Aşağıdaki işlemlerden birini gerçekleştirerek titreşim tipini yapılandırabilirsiniz.

- Titreşim Tipi menüsüne erişmek için programlanmış **Titreşim Tipi** düğmesine basın.
  - a.  veya  düğmesine basarak Kısa, Orta veya Uzun seçeneğine gidin ve seçmek için  düğmesine basın.
- Bu özelliğe Menü üzerinden erişin.
  - a.  ile menüye erişin düğmesine basın.

- b.  veya  düğmesine basarak Uygulamalar seçeneğine gidin ve seçmek için  düğmesine basın.
- c.  veya  düğmesine basarak Telsiz Ayarları seçeneğine gidin ve seçmek için  düğmesine basın.
- d.  veya  düğmesine basarak Tonlar Uyarılar seçeneğine gidin ve seçmek için  düğmesine basın.
- e.  veya  düğmesine basarak Titreşim Tipi seçeneğine gidin ve seçmek için  düğmesine basın.
- f.  veya  düğmesine basarak Kısa, Orta veya Uzun seçeneğine gidin ve seçmek için  düğmesine basın.

## 7.10.8

### Alarm Tonu Ses Düzeyini Yükseltme

Telsiziniz, satıcınız tarafından bir telsiz çağrısı yanıtlanmadığında sürekli olarak uyarı verecek şekilde programlanabilir. Alarm tonu ses seviyesi zaman içinde otomatik olarak yükselir. Bu özelliğe Kademeli Uyarı denir.

## 7.11

### Dinamik Arayan Diğer Adı

Bu özellik, Arayan Diğer Adı'nın telsizden yapılandırılmasını sağlar.











Çağrı sırasında alıcı telsiz, gönderici telsizin Arayan Diğer Adı'nı ekranda görüntüler.

Arayan Diğer Adları listesi, gönderici telsize ait en fazla 500 Arayan Diğer Ad bilgisi saklayabilir. Arayan Diğer Adları listesinden Özel Çağrılar görüntüleyebilir veya bu çağrılar başlatabilirsiniz. Telsizinizi kapattığınızda, Arayan Diğer Adları bilgilerinizi alma geçmişini Arayan Diğer Adları listesinden kaldırılır.

## 7.11.1

### Arayan Diğer Adları Listesini Görüntüleme

Gönderici Arayan Diğer Adları listesini görüntülemek için Arayan Diğer Adları listesine erişebilirsiniz.

- 1 Menüye erişmek için  düğmesine basın.
- 2 Arayan Diğer Adları listesine erişim için  veya  düğmesine basın. Seçmek için  düğmesine basın.
- 3 Tercih edilen liste için  veya  düğmesine basın. Seçmek için  düğmesine basın.
- 4 Ayrıntıları Gör seçeneğine gitmek için  veya  düğmesine basın. Seçmek için  düğmesine basın.



## 7.11.2

## Arayan Diğer Adları Listesinden Özel Çağrı Başlatma



Özel Çağrı başlatmak için Arayan Diğer Adları listesine erişebilirsiniz.

- 1 Menüye erişmek için  düğmesine basın.

---

- 2 Arayan Diğer Adları listesine erişim için  veya  düğmesine basın. Seçmek için  düğmesine basın.

---

- 3 <Gerekli Arayan Diğer Adları> listesine erişim için  veya  düğmesine basın.

---

- 4 Çağrı başlatmak için **PTT** düğmesini basılı tutun.

## 7.12

## Çağrı Kaydı Özellikleri

Telsiziniz giden, cevaplanan ve cevapsız tüm Özel Çağrılarını kaydını tutar. Arama geçmişini özelliği, son çağrıları görüntülemek ve yönetmek için kullanılır.

Sistem yapılandırmasına bağlı olarak telsizinizde Cevapsız Çağrı Uyarıları arama geçmişini kayıtlarına dahil edilebilir. Her çağrı listenizde aşağıdaki görevleri gerçekleştirebilirsiniz:



- Çağrıyı Silme
- Ayrıntıları Görme



## 7.12.1

### Son Çağrıları Görüntüleme

- 1 Menüye erişmek için  düğmesine basın.



---

- 2  veya  düğmesine basarak Arama Geçmişini seçeneğine gidin. Seçmek için  düğmesine basın.

- 3 Tercih edilen liste için  veya  düğmesine basın. Cevapsız, Cevaplanan ve Giden seçenekleri listelenir.

Seçmek için  düğmesine basın.

Ekranda en son yapılan giriş görüntülenir.

- 4 Listeyi görüntülemek için  veya  düğmesine basın.



**PTT** düğmesine basarak ekranda gösterilen ad veya kimlikle bir çağrı başlatabilirsiniz.



### 7.12.2

## Çağrı Listesindeki Çağrıları Silme

Çağrı listesindeki çağrıları silmek için buradaki prosedürü uygulayın.



- 1 Menüye erişmek için  düğmesine basın.



- 2  veya  düğmesine basarak Arama Geçmiş i seçeneğine gidin. Seçmek için  düğmesine basın.

- 3  veya  düğmesine basarak istenen listeye gidin. Seçmek için  düğmesine basın.





Liste boşsa:

- Bir ton duyulur.
- Ekranda Liste Boş bilgisi görüntülenir.

- 4 Gerekli ad veya kimlik için  ya da  düğmesine basın. Seçmek için  düğmesine basın.

- 5  veya  düğmesine basarak Giriş Silinsin Mi? seçeneğine gidin. Seçmek için  düğmesine basın.

- 6 Aşağıdakilerden birini yapın:

- Girişi silmek için  düğmesine basarak Evet'i seçin.  
Ekranda, Giriş Silindi bilgisi görüntülenir.
-  veya  düğmesine basarak Hayır seçeneğine gidin. Seçmek için  düğmesine basın.





Telsiz önceki ekrana döner.



### 7.12.3



## Çağrı Listesi Ayarlarını Görüntüleme





Telsizinizdeki çağrı ayarlarını görüntülemek için bu prosedürü uygulayın.

- 1 Menüye erişmek için  düğmesine basın.
- 2  veya  düğmesine basarak Arama Geçmiş i seçeneğine gidin. Seçmek için  düğmesine basın.

- 3  veya  düğmesine basarak istenen listeye gidin. Seçmek için  düğmesine basın.

- 4 Gerekli ad veya kimlik için  ya da  düğmesine basın. Seçmek için  düğmesine basın.

- 5  veya  düğmesine basarak Ayarlarını Gör seçeneğine gidin. Seçmek için  düğmesine basın.  
Ekranda çağrı ayarlarını görüntülenir.

### 7.13

## Çağrı Uyarısı İşlemi

Çağrı Uyarısı gönderme sistemi, belirli bir telsiz kullanıcılarını sizi geri araması için uyarmanızı sağlar.

Bu özellik sadece abone adları veya kimlikleri için geçerlidir ve özelliğe menüden Kişiler aracılığıyla veya programlanmış bir **Tek Tuşla Erişim** düğmesi kullanılarak erişilebilir.

### 7.13.1

## Çağrı Uyarılarına Yanıt Verme

Çağrı Uyarısı aldığınızda:

- Tekrarlanan bir ton duyulur.
- Sarı LED yanıp söner.
- Ekranda çağrıyı yapan telsizin adı veya kimliğiyle bir Çağrı Uyarısının listelendiği bildirim listesi görüntülenir.











Satıcınızın veya sistem yöneticinizin yaptığı yapılandırmaya bağlı olarak aşağıdakilerden birini yaparak Çağrı Uyarısına yanıt verebilirsiniz:

- **PTT** düğmesine basın ve doğrudan çağrıyı yapan tarafa Özel Çağrı ile yanıt verin.
- Normal konuşma grubu iletişime devam etmek için **PTT** düğmesine basın. Çağrı Uyarısı, Çağrı Kaydı menüsünde Cevapsız Çağrı seçeneğine taşınır. Cevapsız Çağrı kaydından size çağrı yapan kişiye yanıt verebilirsiniz.

Daha fazla bilgi için bkz. [Bildirim Listesi](#) , [.sayfa 123](#) ve [Çağrı Kaydı Özellikleri](#) , [.sayfa 83](#) .

### 7.13.2

## Kişi Listesini Kullanarak Çağrı Uyarıları Yapma

- 1 Menüye erişmek için  düğmesine basın.
- 2  veya  düğmesine basarak **Kişiler** bölümüne gidin. Seçmek için  düğmesine basın.
- 3 Gerekli ad veya kimlik için  ya da  düğmesine basın. Seçmek için  düğmesine basın.
- 4  veya  düğmesine basarak **Çağrı Uyarısı** seçeneğine gidin. Seçmek için  düğmesine basın.  
Ekranda, **Çağrı Uyarısı** ve abone adı veya kimliği görüntülenir. Yeşil LED yanar.

- 5 Onay için bekleyin.
  - Onay alınırsa ekranda olumlu mini bilgi notu görüntülenir.
  - Onay alınmazsa ekranda olumsuz mini bilgi notu görüntülenir.

### 7.13.3

## Çağrı Uyarıları Yapma

Telsizinizde Çağrı Uyarıları yapmak için bu prosedürü uygulayın.

- 1 Programlanmış **Tek Tuşla Erişim** düğmesine basın.  
Ekranda, Çağrı Uyarısı ve abone adı veya kimliği görüntülenir. Yeşil LED yanar.

- 2 Onay için bekleyin.  
Çağrı Uyarısı onayı alınırsa ekranda olumlu bir mini bilgi notu görüntülenir.  
Çağrı Uyarısı onayı alınmazsa ekranda olumsuz bir mini bilgi notu görüntülenir.

### 7.14

## Sessize Alma Modu

Sessiz Mod, telsizinizdeki tüm sesli göstergeleri susturma seçeneği sunar.

Sessiz Mod etkinleştirildiğinde, Acil Durum işlemleri gibi yüksek öncelikli özellikler haricinde tüm sesli göstergeler sessize alınır.

Sessiz Moddan çıkıldığında telsiz, devam eden tonları ve ses yayınlarını oynatmaya devam eder.



### ÖNEMLİ:

Tek seferde yalnızca Arka Yüz veya Yaralanma seçeneklerinden birini etkinleştirebilirsiniz. İki özellik birden etkinleştirilemez.

### 7.14.1

## Sessiz Modunu Açma

Sessiz Modunu açmak için bu prosedürü uygulayın.

Bu özelliğe programlanmış **Sessiz Modu** düğmesini kullanarak erişin.

Sessiz modu etkinleştirildiğinde şunlar meydana gelir:

- Olumlu Gösterge Tonu duyulur.

- Ekranda Sessiz Mod Açık bilgisi görüntülenir.
- Kırmızı LED ışığı yanıp sönmeye başlar ve Sessiz Modundan çıkılana kadar yanıp sönmeye devam eder.
- Giriş ekranında **Sessiz Mod** simgesi gösterilir.
- Radyonun sesi kapatılır.
- Sessiz Modu Zamanlayıcısı, ayarlanan süre dolana kadar geri saymaya başlar.



### 7.14.2



## Sessiz Kipi Zamanlayıcısını Ayarlama



Sessiz Kipi Zamanlayıcısının ayarlanmasıyla, Sessiz Kipi özelliği önceden belirlenmiş bir süre boyunca etkinleştirilebilir. Telsiz menüsünde yapılandırılan zamanlayıcı süresi, 0,5 ile 6 saat arasında değişebilir. Zamanlayıcının süresi dolduğunda, Sessiz Kipinden çıkılır.



Zamanlayıcı 0'da bırakılırsa programlanan **Sessiz Kipi** düğmesi basılana kadar, telsiz süresiz olarak Sessiz kipinde kalır.

- 1 Menüye erişmek için  düğmesine basın.

- 2  veya  düğmesine basarak Yardımcı Programlar bölümüne gidin. Seçmek için  düğmesine basın.

- 3  veya  düğmesine basarak Telsiz Ayarları bölümüne gidin. Seçmek için  düğmesine basın.

- 4  veya  düğmesine basarak Sessize Alma Zamanlayıcısı seçeneğine gidin. Seçmek için  düğmesine basın.

- 5  veya  düğmesine basarak her bir hanenin sayısal değerini düzenleyin ve  düğmesine basın.

### 7.14.3

## Sessiz Modundan Çıkma

Sessiz Modu Zamanlayıcısının süresi dolduktan sonra bu özellikten otomatik olarak çıkılabilir.



Sessiz modundan manuel olarak çıkmak için aşağıdakilerden birini yapın:

- Programlanmış **Sessiz Modu** düğmesine basın.
- Her girişte **PTT** düğmesine basın.

Sessiz modu devre dışı bırakıldığında şunlar meydana gelir:

- Olumsuz Gösterge Tonu duyulur.
- Ekranda Sessiz Mod Kapalı bilgisi görüntülenir.
- Yanıp sönen kırmızı LED kapanır.
- Ekrandaki **Sessiz Mod** simgesi kaybolur.
- Telsiziniz sessiz modundan çıkar ve hoparlör durumu eskisine döner.
- Zamanlayıcının süresi dolmamışsa Sessiz modu zamanlayıcısı durdurulur.



#### UYARI:

Kullanıcı ses yayını yaptığında veya programlanmamış bir kanala geçtiğinde de Sessiz Modundan çıkılır.

7.15

## Acil Durum İşlemi

Acil Durum Alarmı, kritik durumları bildirmek için kullanılır. İstedığınız zaman, geçerli kanalda faaliyet olduğunda bile bir Acil Durum başlatabilirsiniz.

Bayınız, programlanmış **Acil Durum** düğmesi için uzun basma haricinde tüm düğmelere benzer şekilde düğmeye basma süresi ayarlayabilir:

#### Kısa Basma

0,05 ile 0,75 saniye arasındaki süre.

#### Uzun Basma

1,00 - 3,75 saniye arasındaki süre.

**Acil Durum** düğmesine Acil Durum Açık/Kapalı özelliği atanmıştır. Bayınızden **Acil Durum** düğmesine atanan işlemi öğrenin.



#### UYARI:

**Acil Durum** düğmesine kısa basıldığında Acil Durum kipi başlıyorsa aynı düğmeye uzun basıldığında telsiz Acil Durum kipinden çıkar.

**Acil Durum** düğmesine uzun basıldığında Acil Durum kipi başlıyorsa aynı düğmeye kısa basıldığında telsiz Acil Durum kipinden çıkar.

Telsiziniz üç Acil Durum Alarmını destekler:

- Acil Durum Alarmı

- Çağrılı Acil Durum Alarmı
- Ses Takipli Acil Durum Alarmı 



### UYARI:

Programlanmış **Acil Durum** düğmesine Acil Durum Alarmlarının yalnızca biri atanabilir.

Ayrıca, her bir alarmın aşağıda belirtilen türleri bulunur:

### Normal

Telsiz, bir alarm sinyali gönderir ve sesli ve/veya görsel gösterge verir.

### Sessiz

Telsiz, bir alarm sinyali gönderir ancak sesli veya görsel gösterge vermez. Telsiz, programlanmış *hot mic* yayın süresi doluncaya ve/veya **PTT** düğmesine basılıncaya kadar hoparlör üzerinden hiç ses duyulmadan çağrılar alır.

### Sesli Sessiz

Telsiz herhangi bir sesli veya görsel gösterge olmadan bir alarm sinyali gönderir; ancak gelen çağrılar hoparlörden duyulmasını sağlar. *Hot mic* etkinse programlanmış *hot mic* yayın süresi dolduktan sonra gelen çağrıların sesi hoparlörden duyulur. Göstergeler ancak **PTT** düğmesine basıldıktan sonra görünür.

## Acil Durum Alarmları Gönderme

Bu özellik, bir grup telsiz üzerinde uyarı göstergesi başlatan sessiz bir sinyal olan Acil Durum Alarmı göndermenizi sağlar. Telsiziniz Sessiz kipe ayarlandığında Acil Durum kipindeyken herhangi bir sesli veya görsel uyarı görüntüleme.

Telsizinizden Acil Durum Alarmları göndermek için bu prosedürü uygulayın.

### 1 Programlanmış **Acil Durum Açık** düğmesine basın.

Aşağıdaki sonuçlardan biri görünür:

- Ekranda Tx Alarmları bilgisi ve hedef ad görüntülenir.
-  Ekranda Tx Telegram ve hedef telsizin adı görüntülenir.

Yeşil LED yanar. **Acil Durum** simgesi görünür.



### UYARI:

Programlanmışsa Acil Durum Arama Tonu duyulur. Bu ton, telsiz ses ilettiğinde veya aldığıda sessize alınır ve telsiz Acil Durum kipinden çıktığında durdurulur. Acil Durum Arama tonu CPS üzerinden programlanabilir.

## 2 Onay için bekleyin.

İşlem başarılı olursa:

- Acil Durum tonu duyulur.
- Kırmızı LED ışığı yanıp söner.
- Ekranda Alarm Gön. bilgisi görüntülenir.

Tüm yeniden denemelere rağmen başarısız olunduysa:

- Bir ton duyulur.
- Ekranda Alarm Başarısız bilgisi görüntülenir.

Telsiz, Acil Durum Alarmı modundan çıkar ve Giriş ekranına döner.

Telsizinizden çağrı ile Acil Durum Alarmları göndermek için bu prosedürü uygulayın.

## 1 Programlanmış **Acil Durum Açık** düğmesine basın.

Aşağıdaki bilgiler görüntülenir:

- Ekranda Tx Telegram ve hedef telsizin adı görüntülenir.

Yeşil LED yanar. **Acil Durum** simgesi görünür.



### UYARI:

Programlanmışsa Acil Durum Arama Tonu duyulur. Bu ton, telsiz ses ilettiğinde veya aldığı anda sessize alınır ve telsiz Acil Durum kipinden çıktığında durdurulur. Acil Durum Arama tonu bayiniz veya sistem yöneticiniz tarafından programlanabilir.

### 7.15.2

## Çağrı ile Acil Durum Alarmları Gönderme

Bu özellik, bir grup telsize Çağrıyla Acil Durum Alarmı göndermenizi sağlar. Grup içerisindeki bir telsizden onay alındıktan sonra telsiz grubu programlanmış Acil Durum kanalı üzerinden iletişime geçebilir.

## 2 Onay için bekleyin.

İşlem başarılı olursa:

- Acil Durum tonu duyulur.
- Kırmızı LED ışığı yanıp söner.
- Ekranda Alarm Gön. bilgisi görüntülenir.

- Telsiz, ekranda **Acil Durum** bilgisi ve hedef grup adı görüldüğünde Acil Durum çağrısı kipine girer.

### 3 Çağrı yapmak için **PTT** düğmesine basın.

Yeşil LED yanar. Ekranda **Grup Çağrısı** simgesi görüntülenir.

### 4 Aşağıdakilerden birini yapın:

- Konuşma İzni Tonunun bitmesini bekleyin ve mikrofon etkinse anlaşılır biçimde mikrofonu doğru konuşun.
-  **PTT Yan Tonunun** bitmesini bekleyin ve mikrofon etkinse anlaşılır biçimde mikrofonu doğru konuşun.

### 5 Dinlemek için **PTT** düğmesini bırakın.

- 6  Kanal Boş Göstergesi özelliği etkinse yayını gönderen telsiz **PTT** düğmesini bıraktığı anda yanıtlamanız için kanalın boş olduğunu gösteren kısa bir uyarı tonu duyarsınız. Çağrıyı yanıtlamak için **PTT** düğmesine basın.

- 7 Çağrı sona erdiğinde Acil Durum kipinden çıkmak için **Acil Durum Kapalı** düğmesine basın.

Acil Durum kipinden çıkmak için **Acil Durum Kapalı** düğmesine basmazsanız LED kırmızı renkte yanıp söner ve telsiz Acil Durum kipinde kalır.

Telsiz, Giriş ekranına geri döner.

### 7.15.3

## Ses Takipli Acil Durum Alarmları

Bu özellik, bir grup telsize Ses Takipli Acil Durum Alarmı göndermenizi sağlar. Telsizinizin mikrofonu otomatik olarak etkin hale gelir. Böylece **PTT** düğmesine basmadan telsiz grubuyla iletişim kurabilirsiniz. Mikrofonun bu etkin durumuna *hot mic* de denir.

Telsizinizin Acil Durum Devir Kipi etkinse *hot mic* tekrarlama ve alma süresi önceden programlanmış süre kadardır. Acil Durum Devir Modundayken gelen çağrılar hoparlörden duyulur.

Programlanmış alma süresi içinde **PTT** düğmesine basarsanız **PTT** düğmesini bırakmanız gerektiğini bildiren yasak ton sesi duyarsınız. Telsiz **PTT** düğmesine basıldığını yok sayar ve Acil Durum kipinde kalır.

*Hot mic* sırasında **PTT** düğmesine basarsanız ve *hot mic* süresi dolduktan sonra da basmaya devam ederseniz telsiz **PTT** düğmesi bırakılana kadar yayın yapmayı sürdürür.

Acil Durum Alarmı talebi başarısız olursa telsiz yeniden talep göndermeyi denemez ve doğrudan *hot mic* durumuna geçer.



#### UYARI:

Bazı aksesuarlar *hot mic* durumunu desteklemeyebilir. Daha fazla bilgi için bayinizle ya da sistem yöneticinizle görüşün.

#### 7.15.4

### Ses Takipli Acil Durum Alarmları Gönderme

- 1 Programlanmış **Acil Durum Açık** düğmesine basın.

Bu sonuçlardan birini göreceksiniz:

- Ekranda **Tx Alarmı** bilgisi ve hedef ad görüntülenir.

Yeşil LED yanar. **Acil Durum** simgesi görünür.

- 2 Ekranda **Alarm Gönderildi** bilgisi görüntülendiğinde mikrofona doğru anlaşılır biçimde konuşun.

Telsiz aşağıdaki durumlarda yayın yapmayı otomatik olarak durdurur:

- Acil Durum Devir Modu etkinse *hot mic* ile çağrı alma süreleri arasındaki devir sonlandığında.
- Acil Durum Devir Modu'nun etkin olmadığı durumlarda *hot mic* süresi dolduğunda.

Kırmızı LED ışığı yanıp söner. Telsiz Acil Durum kipinde kalır.

- 3 Acil Durum kipinden çıkmak için **Acil Durum Kapalı** düğmesine basın.

Telsiz, Giriş ekranına geri döner.

#### 7.15.5





### Acil Durum Alarmları Alma

Bir Acil Durum Alarmı aldığınızda:

- Bir ton duyulur.
- Kırmızı LED ışığı yanıp söner.

- Ekranda **Acil Durum** simgesi görüntülenir ve Acil durum çağırısı yapanın adı veya birden fazla alarm varsa Alarm listesinde tüm acil durum çağırısı yapanların adları görüntülenir.

### 1 Aşağıdakilerden birini yapın:

- Yalnızca bir alarm varsa daha fazla ayrıntıyı görüntülemek için  düğmesine basın.
- Birden fazla alarm varsa gerekli adı almak için  veya  düğmesine ve daha fazla ayrıntı görüntülemek için  düğmesine basın.

### 2 İşlem seçeneklerini görüntülemek için düğmesine basın.



### 3 Alarm listesinden çıkmak için düğmesine basın ve Evet seçeneğini belirleyin.

### 4 Menüye erişmek için düğmesine basın.

### 5 Alarm listesini yeniden ziyaret etmek için Alarm Listesi öğesini seçin.

### 6 Giriş ekranına dönmek için aşağıdaki işlemleri gerçekleştirin:

a  düğmesine basın.

b  veya  ile Evet seçeneğine gidin.

c Seçmek için  düğmesine basın.

Telsiz, giriş ekranına geri döner ve ekranda Acil Durum simgesi görüntülenir.

#### 7.15.6

## Acil Durum Kipini Yeniden Başlatma

Aşağıdaki işlemlerden birini gerçekleştirin:

- Telsiz Acil Durum kipindeyken kanal değiştirin.



#### UYARI:

Acil durum modunu yalnızca yeni kanalda acil durum alarmını etkinleştirirseniz yeniden başlatabilirsiniz.

- Acil durum başlatma veya yayın gönderme sırasında, programlanmış **Acil Durum Açık** düğmesine basın.

Telsiz, Acil Durum modundan çıkar ve Acil Durum'u yeniden başlatır.

#### 7.15.7

### Acil Durum Alarmını Gönderdikten Sonra Acil Durum Modundan Çıkma

Bu özellik, sadece Acil Durum Alarmı gönderen telsiz için geçerlidir.

Telsiziniz şu durumlarda Acil Durum kipinden çıkar:

- Bir onay alındığında (yalnızca Acil Durum Alarmı için).
- Alarm göndermek için yapılan tüm yeniden denemeler sona erdiğinde.



#### UYARI:

Telsiziniz kapatıldığında Acil Durum kipinden çıkar. Telsiziniz yeniden açıldığında Acil Durum kipini otomatik olarak yeniden başlatmaz.

Telsizinizde Acil Durum kipinden çıkmak için bu prosedürü uygulayın.

Aşağıdakilerden birini yapın:

- Programlanmış **Acil Durum Kapalı** düğmesine basın.
- Kanalı, acil durum sistemi yapılandırılmamış yeni bir kanalla değiştirin.  
Ekranda **Acil Durum Yok** bilgisi görüntülenir.

#### 7.16

### Yazılı Mesaj

Telsiziniz, başka telsizlerden ya da yazılı mesaj uygulamalarından yazılı mesaj gibi veriler alabilmektedir.

İki tür yazılı mesaj vardır: Dijital Mobil Telsiz (DMR) Kısa Metin Mesajı ve metin mesajı. DMR Kısa Metin Mesajının maksimum uzunluğu 23 karakterdir. Bir metin mesajının maksimum uzunluğu konu satırı dahil 280 karakterdir. Konu

satırı yalnızca e-posta uygulamalarından mesaj aldığınızda görünür.



### UYARI:

Maksimum karakter uzunluğu yalnızca en güncel yazılım ve donanıma sahip modeller için geçerlidir. Daha eski yazılım ve donanıma sahip telsiz modellerinde metin mesajının maksimum uzunluğu 140 karakterdir. Daha fazla bilgi için satıcınıza danışın.

Arapça için metin girişi yönü sağdan sola doğrudur.



### 7.16.1



## Hızlı Yazılı Mesajlar Gönderme

Telsizinizden önceden tanımlanmış bir ada Hızlı Metin Mesajları göndermek için bu prosedürü uygulayın.

- 1 Aşağıdakilerden birini yapın:
  - Programlanmış **Tek Tuşla Erişim** düğmesine basın.  
Ekranda mesajınızın gönderildiğini doğrulayan geçici bir mini bilgi notu görüntülenir.  
Şu adıma geçin: [adım 4](#).

- Menüye erişmek için  düğmesine basın.

- 2  veya  düğmesine basarak Hızlı Mesaj seçeneğine gidin. Seçmek için  düğmesine basın.

- 3 Gerekli Hızlı Mesaj için  veya  düğmesine basın. Seçmek için  düğmesine basın.  
Ekranda mesajınızın gönderildiğini doğrulayan geçici bir mini bilgi notu görüntülenir.



- 4 Onay için bekleyin.  
İşlem başarılı olursa:
  - Olumlu gösterge tonu duyulur.
  - Ekranda olumlu mini bilgi notu görüntülenir.İşlem başarısız olursa:
  - Olumsuz gösterge tonu duyulur.
  - Ekranda olumsuz mini bilgi notu görüntülenir.



- Telsiz, Tekr Gönder seçeneği ekranına ilerler. Daha fazla bilgi için bkz. [Yazılı Mesajları Tekrar Gönderme](#) , .sayfa 97 .



### UYARI:

Ses seviyesini değiştirerek ve ,  ya da  düğmeleri dışında herhangi bir düğmeye basarak mesajınıza geri dönebilirsiniz.

Özel Çağrı ya da Grup Çağrısı başlatmak veya Grup Çağrısına yanıt vermek için **PTT** düğmesine bastığınızda telsiz Tekrar Gönder seçeneği ekranından çıkar. Bir yazılı mesaj, acil durum çağrısı veya alarmı veya bir çağrı uyarısı aldığı anda da telsiz ekrandan çıkar.

Mesaj gönderilirken mesaj gönderme ekranından çıkarsanız telsiz Gönderilenler klasöründeki mesajın durumunu ekranda ya da sesli olarak herhangi bir bildirimde bulunmaksızın günceller.

Gönderilenler klasöründe mesajın durumu güncellenmeden önce telsizin kipi değiştirilir ya da kapatılırsa telsiz Sürüyor durumundaki hiçbir mesaj işlemini tamamlayamaz ve mesajı otomatik olarak **Gönderim Başarısız** simgesiyle işaretler.

Telsiz bir defada en fazla beş adet Sürüyor durumundaki mesaj işlemini destekler. Bu süre boyunca telsiz hiçbir yeni mesaj gönderemez ve yeni mesajları otomatik olarak **Gönderim Başarısız** simgesiyle işaretler.

## 7.16.2

### Yazılı Mesajları Tekrar Gönderme

Tekr Gönder seçeneği ekranındayken:

Aynı abone veya grup adına ya da kimliğine aynı mesajı tekrar göndermek için  düğmesine basın.

İşlem başarılı olursa:

- Olumlu gösterge tonu duyulur.
- Ekranda olumlu mini bilgi notu görüntülenir.

İşlem başarısız olursa:



- Olumsuz gösterge tonu duyulur.
- Ekranda olumsuz mini bilgi notu görüntülenir.
- Telsiz, Tekr Gönder seçeneği ekranına geri döner.

## 7.16.3



**Yazılı Mesajları Yönlendirme** 

Telsizinizdeki yazılı mesajları yönlendirmek için buradaki prosedürü uygulayın.

Tekrar Gönder seçeneği ekranındayken:

- 1 Aynı mesajı başka bir abone veya grup adına ya da kimliğine göndermek için  veya  ile Yönlendir seçeneğine gidin ve  tuşuna basın.

---

- 2 Gerekli ad veya kimlik için  ya da  düğmesine basın. Seçmek için  düğmesine basın. Ekranda mesajınızın gönderildiğini doğrulayan geçici bir mini bilgi notu görüntülenir.

---

- 3 Onay için bekleyin.  
İşlem başarılı olursa:
  - Olumlu gösterge tonu duyulur.
  - Ekranda olumlu mini bilgi notu görüntülenir.
 İşlem başarısız olursa:

- Olumsuz gösterge tonu duyulur.
- Ekranda olumsuz mini bilgi notu görüntülenir.



## 7.16.4

**Gönderilen Yazılı Mesajları Görüntüleme** 



Gönderilen yazılı mesajları telsizinizde görüntülemek için buradaki prosedürü uygulayın.

- 1 Aşağıdakilerden birini yapın:
  - Programlanmış **Yazılı Mesaj** düğmesine basın. Şu adıma geçin: [adım 3](#).
  - Menüye erişmek için  düğmesine basın.

---



- 2  veya  düğmesine basarak Mesajlar seçeneğine gidin. Seçmek için  düğmesine basın.

---

- 3  veya  ile Gönderilenler seçeneğine gidin. Seçmek için  düğmesine basın.

Gönderilenler klasörü boşsa:

- Ekranda **Liste Boş** bilgisi görüntülenir.
- Tuş Takımı Sesi özelliği açıksa düşük bir ton duyulur.

- 
- 4 Gerekli mesaj için  veya  düğmesine basın. Seçmek için  düğmesine basın. Mesaj bir e-posta uygulamasından geliyorsa ekranda bir konu satırı görüntülenir.
- 

#### 7.16.5



### Gönderilen Yazılı Mesajları Gönderme



Telsizinizden yazılı mesaj göndermek için buradaki prosedürü uygulayın.

Gönderilmiş bir mesajı görüntülerken:

- 1 Mesajı görüntülerken  düğmesine basın.
- 







- 2  veya  ile **Tekr. Gönder** seçeneğine gidin. Seçmek için  düğmesine basın. Ekranda mesajınızın gönderildiğini doğrulayan geçici bir mini bilgi notu görüntülenir.
- 

- 3 Onay için bekleyin.
- İşlem başarılı olursa:
- Olumlu gösterge tonu duyulur.
  - Ekranda olumlu mini bilgi notu görüntülenir.
- İşlem başarısız olursa:
- Olumsuz gösterge tonu duyulur.
  - Ekranda olumsuz mini bilgi notu görüntülenir.
  - Telsiz, **Tekr. Gönder** seçeneği ekranına ilerler. Daha fazla bilgi için bkz. [Yazılı Mesajları Tekrar Gönderme](#) , .sayfa 97 .
-



## 7.16.6

## Gönderilen Tüm Yazılı Mesajları Gönderilenler Klasöründen Silme







Telsizinizde Gönderilenler klasörlerindeki gönderilmiş yazılı mesajların tamamını silmek için buradaki prosedürü uygulayın.

- 1 Aşağıdakilerden birini yapın:
    - Programlanmış **Yazılı Mesaj** düğmesine basın. Şu adıma geçin: [adım 3](#).
    - Menüye erişmek için  düğmesine basın.
- 
- 2  veya  düğmesine basarak **Mesajlar** seçeneğine gidin. Seçmek için  düğmesine basın.
- 
- 3  veya  ile **Gönderilenler** seçeneğine gidin. Seçmek için  düğmesine basın. Gönderilenler klasörü boşsa:
    - Ekranda **Liste Boş** bilgisi görüntülenir.

- Bir ton duyulur.

- 4  veya  düğmesine basarak **Hepsini Sil** seçeneğine gidin. Seçmek için  düğmesine basın.

- 5 Aşağıdakilerden birini yapın:

-  veya  ile **Evet** seçeneğine gidin. Seçmek için  düğmesine basın. Ekranda olumlu mini bilgi notu görüntülenir.
-  veya  düğmesine basarak **Hayır** seçeneğine gidin. Seçmek için  düğmesine basın. Telsiz önceki ekrana döner.

## 7.16.7

## Yazılı Mesajları Yanıtlama

Telsizinizden yazılı mesajları yanıtlamak için buradaki prosedürü uygulayın.









Bir yazılı mesaj aldığınızda:

- Ekranda gönderenin adı veya kimliğiyle birlikte Bildirim listesi görüntülenir.
- Ekranda, **Mesaj** simgesi görüntülenir.

**UYARI:**

**PTT** düğmesine basılırsa telsiz, Yazılı Mesaj uyarı ekranından çıkar ve mesajı gönderene Özel Çağrı ya da Grup Çağrısı yapar.







**1** Aşağıdakilerden birini yapın:



-  veya  ile **Oku** seçeneğine gidin.  
Seçmek için  düğmesine basın.  
Ekranda yazılı mesaj görüntülenir. Mesaj bir e-posta uygulamasından geliyorsa ekranda bir konu satırı görüntülenir.
-  veya  ile **Sonra Oku** seçeneğine gidin. Seçmek için  düğmesine basın.  
Telsiz, yazılı mesajı almadan önce bulunduğunuz ekrana döner.
-  veya  ile **Sil** seçeneğine gidin.  
Seçmek için  düğmesine basın.

- 2 Gelen Kutusuna dönmek için  düğmesine basın.

## 7.16.8

**Yazılı Mesajları Görüntüleme**





- 1 Menüye erişmek için  düğmesine basın.
- 2  veya  düğmesine basarak **Mesajlar** seçeneğine gidin. Seçmek için  düğmesine basın.
- 3  veya  düğmesine basarak **Gelen Kutusu** seçeneğine gidin. Seçmek için  düğmesine basın.  
Gelen Kutusu boşsa:
  - Ekranda **Liste Boş** bilgisi görüntülenir.
  - Tuş Takımı Sesi özelliği açıksa bir ton duyulur.



- 4 Gerekli mesaj için  veya  düğmesine basın. Seçmek için  düğmesine basın.  
Mesaj bir e-posta uygulamasından geliyorsa ekranda bir konu satırı görüntülenir.
- 



### 7.16.9

## Gelen Kutusundaki Yazılı Mesajları Silme



Telsizinizde Gelen Kutusu'ndaki yazılı mesajları silmek için buradaki prosedürü uygulayın.



- 1 Aşağıdakilerden birini yapın:
    - Programlanmış **Yazılı Mesaj** düğmesine basın. Şu adıma geçin: [adım 3](#).
    - Menüye erişmek için  düğmesine basın.
  - 2  veya  düğmesine basarak **Mesajlar** seçeneğine gidin. Seçmek için  düğmesine basın.
- 

- 3  veya  ile **Gelen Kutusu** seçeneğine gidin. Seçmek için  düğmesine basın.  
Gelen Kutusu boşsa:
    - Ekranda **Liste Boş** bilgisi görüntülenir.
    - Bir ton duyulur.
- 

- 4 Gerekli mesaj için  veya  düğmesine basın. Seçmek için  düğmesine basın.  
Mesaj bir e-posta uygulamasından geliyorsa ekranda bir konu satırı görüntülenir.
- 

- 5 Alt menüye erişmek için  düğmesine basın.
- 





- 6  veya  ile **Sil** seçeneğine gidin. Seçmek için  düğmesine basın.
-



- 7  veya  ile **Evet** seçeneğine gidin. Seçmek için  düğmesine basın. Ekranda olumlu mini bilgi notu görüntülenir. Ekran gelen kutusuna döner.



## 7.16.10



## Gelen Kutusundaki Tüm Yazılı Mesajları Silme

Telsizinizde Gelen Kutusu'ndaki yazılı mesajlarının tamamını silmek için buradaki prosedürü uygulayın.

- Aşağıdakilerden birini yapın:
  - Programlanmış **Yazılı Mesaj** düğmesine basın. Şu adıma geçin: [adım 3](#).
  - Menüye erişmek için  düğmesine basın.
-  veya  düğmesine basarak **Mesajlar** seçeneğine gidin. Seçmek için  düğmesine basın.

-  veya  ile **Gelen Kutusu** seçeneğine gidin. Seçmek için  düğmesine basın. Gelen Kutusu boşsa:
  - Ekranda **Liste Boş** bilgisi görüntülenir.
  - Bir ton duyulur.

-  veya  düğmesine basarak **Hepsini Sil** seçeneğine gidin. Seçmek için  düğmesine basın.

-  veya  ile **Evet** seçeneğine gidin. Seçmek için  düğmesine basın. Ekranda olumlu mini bilgi notu görüntülenir.

## 7.17

## Analog Durumu Güncelleme

Telsiziniz, mevcut etkinliğinizi gösteren Durum listesinden telsiz kişilerine (5 Tonlu sistemlerde) ya da dağıtıcıya



(Motorola Veri İletişimi sistemlerinde) önceden programlanmış mesajlar gönderebilir.

En son onaylanan mesaj, Durum listesinin üst kısmında tutulur. Diğer mesajlar alfasayısal sıraya göre düzenlenir.

## 7.17.1



### Önceden Tanımlanmış Kişilere Durum Güncellemeleri Gönderme

Telsizinizde önceden tanımlanmış kişilere durum güncellemeleri göndermek için buradaki prosedürü uygulayın.

1  veya  ile Durum seçeneğine gidin.  
Seçmek için  düğmesine basın.

2 Gerekli durum için  veya  düğmesine basın. Seçmek için  düğmesine basın.

5 Tonlu sistemlerde, Durum listesindeyken **PTT** düğmesine bastığınızda telsiz, seçili durum güncellemesini gönderir ve sesli çağrı başlatmak için Giriş ekranına döner.

3  veya  ile Varsayılan Yap seçeneğine gidin. Seçmek için  düğmesine basın.  
Ekranada durum güncellemesinin gönderildiğini doğrulayan geçici bir mini bilgi notu görüntülenir.

4 Onay için bekleyin.

İşlem başarılı olursa:

- Olumlu gösterge tonu duyulur.
- Ekranada olumlu mini bilgi notu görüntülenir.
- Ekranada, onaylanmış durumun yanında ✓ simgesi görüntülenir.

İşlem başarısız olursa:

- Olumsuz gösterge tonu duyulur.
- Ekranada olumsuz mini bilgi notu görüntülenir.
- Ekranada, önceki durumun yanında ✓ simgesi görüntülenir.

5 Tonlu sistemlerde varsayılan kişinin ayarlanmasıyla ilgili daha fazla bilgi için bkz. [Varsayılan Kişi Ayarlama](#) , .sayfa 74 .





## 7.17.2



## 5 Tonlu Durum Ayrıntılarını Görüntüleme

Telsizinizde 5 tonlu durum ayrıntılarını görüntülemek için bu prosedürü uygulayın.



Yazılım Lisans Anahtarını satın almış olduğunuz varsayılır.

- 1  veya  ile **Durum** seçeneğine gidin. Seçmek için  düğmesine basın.

---

- 2 Gerekli durum için  veya  düğmesine basın. Seçmek için  düğmesine basın.

---

- 3  veya  düğmesine basarak **Ayrıntıları Gör** seçeneğine gidin. Seçmek için  düğmesine basın.  
Ekranda seçili durumun ayrıntıları görünür.

---

## 7.18

## Analog Mesaj Kodlama

Telsiziniz Mesaj listesinden bir telsiz adına ya da dağıtıcıya önceden programlanmış mesajlar gönderebilir.



## 7.18.1

### Dağıtıcılara MDC Kodlama Mesajları Gönderme



Telsizinizden MDC Kodlama mesajları göndermek için buradaki prosedürü uygulayın.

- 1 Menüye erişmek için  düğmesine basın.



---

- 2  veya  ile **Mesaj** seçeneğine gidin. Seçmek için  düğmesine basın.

---

- 3  veya  düğmesine basarak **Hızlı Mesaj** seçeneğine gidin. Seçmek için  düğmesine basın.

---

4 Gerekli mesaj için  veya  düğmesine basın. Seçmek için  düğmesine basın. Ekranda mesajın gönderildiğini doğrulayan geçici bir mini bilgi notu görüntülenir.

---

5 Onay için bekleyin. İşlem başarılı olursa:

- Olumlu gösterge tonu duyulur.
- Ekranda olumlu mini bilgi notu görüntülenir.

İşlem başarısız olursa:

- Olumsuz gösterge tonu duyulur.
- Ekranda olumsuz mini bilgi notu görüntülenir.

---



### 7.18.2

## Kişilere 5 Tonlu Kodlama Mesajları Gönderme



Telsizinizden kişilere 5 Tonlu Kodlama mesajları göndermek için buradaki prosedürü uygulayın.

1 Menüye erişmek için  düğmesine basın.



---

2  veya  ile Mesaj seçeneğine gidin. Seçmek için  düğmesine basın.



---

3  veya  düğmesine basarak Hızlı Mesaj seçeneğine gidin. Seçmek için  düğmesine basın.

---

4 Gerekli mesaj için  veya  düğmesine basın. Seçmek için  düğmesine basın.

---

5 Gerekli kişi için  veya  düğmesine basın. Seçmek için  düğmesine basın. Ekranda mesajın gönderildiğini doğrulayan geçici bir mini bilgi notu görüntülenir.

---

6 Onay için bekleyin. İşlem başarılı olursa:

- Olumlu gösterge tonu duyulur.
  - Ekranda olumlu mini bilgi notu görüntülenir.
- İşlem başarısız olursa:
- Olumsuz gösterge tonu duyulur.
  - Ekranda olumsuz mini bilgi notu görüntülenir.

**UYARI:**

Daha fazla bilgi için bayinizle ya da sistem yöneticinizle görüşün.

7.19

## Varsayılan 5 Tonlu Çağrı Kişisi Belirleme

5 Tonlu Çağrı kişisi belirlemek için bu prosedürü uygulayın:

- 1 Menüye erişmek için düğmesine basın.
- 2 düğmesine basarak **Kişiler** seçeneğine gidin.

- 3 İstenen kişi için veya düğmesine basın.  
Seçmek için düğmesine basın.

- 4 düğmesine basarak **Varsayılan Yap** seçeneğini belirleyin.

- 5 Aşağıdakilerden birisi gerçekleşir:
  - Olumlu gösterge tonu duyulur.
  - Ekranda olumlu mini bilgi notu görüntülenir.
  - Ekranda, seçilen kişinin yanında ✓ simgesi görüntülenir.

7.20

## 5 Tonlu Çağrı Yapma

5 Tonlu Çağrı yapmak için bu prosedürü uygulayın:

- 1 İstenen kişi veya durum listesinin bulunduğu 5 Tonlu Kanalı seçin.
- 2 Aşağıdakilerden birini yapın:

- Varsayılan kişiyi aramak için **PTT** düğmesine basın. Aşağıdaki adımları atlayın.
- Menüye erişmek için  düğmesine basın.

**3**  düğmesine basarak **Kişiler** seçeneğine gidin.

**4** İstenen kişi için  veya  düğmesine basın.

**5** Çağrı yapmak için **PTT** düğmesine basın.

**6** Onay için bekleyin.

İşlem başarılı olursa:

- Olumlu gösterge tonu duyulur.
- Ekranda kısa süreliğine **Tx Telegram** ifadesi görünür.
- Ekranda **Özel Çağrı** simgesi ve arayanın adı görüntülenir.
- Konuşma İzni Tonunun bitmesini bekleyin ve mikrofon etkinse anlaşılır biçimde mikrofonu doğru konuşun.

İşlem başarısız olursa:

- Olumsuz gösterge tonu duyulur.

Önceden belirlenen bir süre boyunca herhangi bir ses etkinliği olmazsa çağrı sona erer. Bir ton duyulur.Ekranda **Çğrı Son** bilgisi görüntülenir.

### 7.20.1

## 5 Tonlu Çağrı Alma

5 Tonlu Çağrı aldığınızda:

- Yeşil LED ışığı yanıp söner.
- Bir ton duyulur.
- Ekranda **Özel Çağrı** simgesi ve arayanın adı görüntülenir.
- Telsiziniz sessiz kipinden çıkar ve hoparlörden gelen çağrı sesi duyulur.

**1** Çağrıyı yanıtlamak için **PTT** düğmesine basın.  
Yeşil LED yanar.

2 Konuşma İzni Tonunun bitmesini bekleyin ve mikrofon etkinse anlaşılır biçimde mikrofonu doğru konuşun.

---

3 Dinlemek için **PTT** düğmesini bırakın.

Önceden belirlenen bir süre boyunca herhangi bir ses etkinliği olmazsa çağrı sona erer. Bir ton duyulur. Ekranda **Çğr. Son** bilgisi görüntülenir.

---

### 7.20.2

## 5 Tonlu Acil Durum Alarmı Gönderme

Acil durum alarmı göndermek için bu prosedürü uygulayın:

1 Programlanmış **Acil Durum Açık** düğmesine basın.

Aşağıdaki bilgiler görüntülenir:

- Ekranda kısa süreliğine **Tx Alarmı** görüntülenir.
  - Yeşil LED yanar.
  - **Acil Durum** simgesi görünür.
  - Acil Durum tonu duyulur.
  - Ekranda **Alrm Gön.** bilgisi görüntülenir.
- 

2 Telsiz, Acil Durum Alarm kipinden çıkar ve Giriş ekranına döner.

---

### 7.20.3

## Ses Takipli 5 Tonlu Acil Durum Alarmı Gönderme

Telsizinizden Acil Durum Alarmı göndermek için bu prosedürü uygulayın.

1 Programlanmış **Acil Durum Açık** düğmesine basın.

Aşağıdaki bilgiler görüntülenir:

- Yeşil LED yanar.
  - Ekranda kısa süreliğine **Tx Alarmı** görüntülenir.
  - **Acil Durum** simgesi görünür.
  - Acil Durum tonu duyulur.
  - Ekranda **Alrm Gön.** bilgisi görüntülenir.
  - Telsiz, ekranda **Acil Durum** görüldüğünde Acil Durum çağrısı kipine girer.
-

- 2 Ekranda Alarm Gön. bilgisi görüldüğünde anlaşılır biçimde mikrofona doğru konuşun.

Telsiz, Acil Durum Devir Kipi'nin etkin olduğu durumlarda *hot mic* ve çağrı alma arasındaki devir süresi dolduğunda otomatik olarak yayın gönderimini durdurur.

Kırmızı LED ışığı yanıp söner. Telsiz Acil Durum kipinde kalır.

- 
- 3 Dinlemek için **PTT** düğmesini bırakın.





- 4 Çağrı sona erdiğinde Acil Durum kipinden çıkmak için **Acil Durum Kapalı** düğmesine basın.

Acil Durum kipinden çıkmak için **Acil Durum Kapalı** düğmesine basmazsanız LED kırmızı renkte yanıp söner ve telsiz Acil Durum kipinde kalır.

Telsiz, Giriş ekranına geri döner.

- Bir ton duyulur.
- Kırmızı LED ışığı yanıp söner.
- Ekranda **Acil Durum** simgesi görüntülenir ve Acil durum arayan adı veya birden fazla alarm varsa Alarm listesinde tüm acil durum arayan adları görüntülenir.

- 1 Aşağıdakilerden birini yapın:

- Yalnızca bir alarm varsa daha fazla ayrıntıyı görüntülemek için  düğmesine basın.
- Birden fazla alarm varsa gerekli adı almak için  veya  düğmesine ve daha fazla ayrıntı görüntülemek için  düğmesine basın.

- 
- 2 İşlem seçeneklerini görüntülemek için  düğmesine basın.

- 
- 3 Bildirim listesinden çıkmak için  düğmesine basın ve Evet seçeneğini belirleyin.
- 

### 7.20.4

## 5 Tonlu Acil Durum Alarmı Alma

Bir Acil Durum Alarmı aldığınızda:

## 7.21

**Gizlilik** 

Bu özellik, yazılım tabanlı şifreleme çözümüyle bir kanaldaki yetkisiz kullanıcıların etkinlikleri dinlemelerini engeller. Bir yayının sinyal gönderme ve kullanıcı kimliği kısımları şifrelenemez.

Gizliliğin etkin olduğu yayınlar göndermek için telsizinizin kanaldaki gizliliği etkin hale getirilmiş olmalıdır; ancak yayın almak için bu işlem gerekli değildir. Telsiz, gizliliğin etkin olduğu kanaldayken açık veya şifrelenmemiş yayınları almaya devam eder.

Bazı telsiz modelleri Gizlilik özelliğini sunmayabilir veya farklı bir yapılandırmaya sahip olabilir. Daha fazla bilgi için bayinizle ya da sistem yöneticinizle görüşün.

Telsizinizi iki gizlilik türünü destekler ancak yalnızca biri telsizinize atanabilir. Bu türler şunlardır:

- Temel Gizlilik
- Gelişmiş Gizlilik

Gizliliğin etkin olduğu bir çağrıyı veya veri yayınına çözmek için telsizinizin yayını gönderen telsizle Temel Gizlilik için aynı Gizlilik Anahtarına veya Gelişmiş Gizlilik için aynı Anahtar Değerine ve Anahtar Kimliğine sahip olması gerekir.

Telsiziniz farklı bir Gizlilik Anahtarına veya farklı bir Anahtar Değeri ve Anahtar Kimliğine sahip şifrelenmiş bir çağrı alırsa Temel Gizlilikte karıştırılmış bir yayın duyarsınız ya da Gelişmiş Gizlilikte hiçbir şey duymazsınız.

Gizliliğin etkin olduğu bir kanalda telsiziniz programlanma şekline göre açık veya şifrelenmemiş çağrılar alabilir. Ayrıca telsiziniz programlanma şekline göre uyarı tonu çalabilir veya çalmayabilir.

Telsizinize bir gizlilik türü atanmışsa telsizin Acil Durum çağrısı ya da alarmı gönderdiği ya da aldığı zamanlar dışında Giriş Ekranında **Güvenli** ya da **Güvenli Değil** simgesi görüntülenir.

Telsiz yayın gönderirken yeşil LED yanar ve gizliliğin etkin olduğu bir yayını almaya devam ediyorken hızla yanıp söner.

**UYARI:**

Bu özellik aynı frekansta olan Halk Bandı Radyo kanallarında uygulanamaz.

## 7.21.1

**Gizliliği Açma veya Kapatma** 

Telsizinizde gizliliği açmak veya kapatmak için buradaki prosedürü uygulayın.

## 1 Aşağıdakilerden birini yapın:

- Programlanmış **Gizlilik** düğmesine basın. Önceki adımları atlayın.
- Menüye erişmek için  düğmesine basın.

## 2 veya düğmesine basarak Yardımcı

Programlar bölümüne gidin. Seçmek için  düğmesine basın.

## 3 veya düğmesine basarak Telsiz

Ayarları bölümüne gidin. Seçmek için  düğmesine basın.

## 4 <Gerekli gizlilik> için veya

düğmesine basın. Seçmek için  düğmesine basın.

- Gizlilik açıkysa Etkin bilgisinin yanında ✓ simgesi görüntülenir.

- Gizlilik kapalıysa Etkin bilgisinin yanında boş bir kutu görüntülenir.

## 7.22

# Yanıt Engelleme

Bu özellik, telsizinizin gelen yayınları yanıtlamasını engellemeye yardımcı olur.



### UYARI:

Telsizinizin nasıl programlandığını belirlemek için bayinizle iletişime geçin.

Bu özellik etkinleştirildiğinde telsiziniz Telsiz Kontrol, Çağrı Uyarısı, Telsizi Devre Dışı Bırakma, Uzaktan İzleme, Otomatik Kayıt Hizmeti (ARS), Özel Mesajları Yanıtlama ve GNSS konum raporları gönderme gibi gelen yayınları yanıtlamak üzere giden yayın üretemez.

Bu özellik etkinleştirildiğinde telsiziniz Onaylı Özel Çağrılar alamaz. Ancak telsiziniz yayını manuel olarak gönderebilir.



## 7.22.1

## Yanıt Engelleme Özelliğini Açma veya Kapatma

Telsizinizde Yanıt Engelleme özelliğini etkinleştirmek veya devre dışı bırakmak için bu prosedürü uygulayın.

Programlanmış Yanıt Engelleme düğmesine basın.

İşlem başarılı olursa:

- Olumlu gösterge tonu duyulur.
- Ekranda kısa süreliğine olumlu bir mini bilgi notu görüntülenir.

İşlem başarısız olursa:

- Olumsuz gösterge tonu duyulur.
- Ekranda kısa süreliğine olumsuz bir mini bilgi notu görüntülenir.

## 7.23

## Güvenlik

Bu özellik, sistemdeki herhangi bir telsizi etkinleştirmenize veya devre dışı bırakmanıza olanak tanır.

Örneğin, yetkisiz kullanıcıların kullanmasını önlemek için, çalınan bir telsizi devre dışı bırakmak ve yeniden elinize geçtiğinde telsizi etkinleştirmek isteyebilirsiniz.

Telsizi etkinleştirmek veya devre dışı bırakmak için biri kimlik doğrulamalı diğeri kimlik doğrulamasız olmak üzere iki yol vardır.

Telsizi Kimlik Doğrulamasıyla Devre Dışı Bırakma satın alınabilir bir özelliktir. Telsizi Kimlik Doğrulamasıyla Devre Dışı Bırakma özelliğinde, telsizi etkinleştirir veya devre dışı bırakırken doğrulama gerekir. Telsiziniz, bu özelliği Kullanıcı Kimliği Doğrulmalı bir hedef telsizde başlattığında, parola gerekir. Hedef telsiz için parola, CPS üzerinden önceden programlanmıştır.

Telsiz Etkinleştirme veya Telsiz Devre Dışı Bırakma işlemi sırasında  düğmesine basarsanız onay almazsınız.



### UYARI:

Daha fazla bilgi için bayinizle ya da sistem yöneticinizle görüşün.



## 7.23.1

## Telsizleri Devre Dışı Bırakma

Telsizinizi devre dışı bırakmak için buradaki prosedürü uygulayın.

1 Programlanmış **Telsiz Devre Dışı** düğmesine basın.

---

2 Gerekli ad veya kimlik için  ya da  düğmesine basın.

---

3 Seçmek için  düğmesine basın. Aşağıdaki senaryolardan biri gerçekleşir:

- Ekranda, istenen işlemin sürdüğünü belirten geçici bir mini bilgi notu görüntülenir. Yeşil LED ışığı yanıp söner.
- Parola ekranı görünür.

Parolayı girin. Devam etmek için  düğmesine basın.

- Parola doğruysa ekranda istenen işlemin sürdüğünü belirten geçici bir mini bilgi notu görüntülenir. Yeşil LED yanar.
- Parola yanlışsa ekranda olumsuz bir mini bilgi notu görüntülenir ve önceki ekrana geri dönlür.

4 Onay için bekleyin.  
İşlem başarılı olursa:

- Olumlu gösterge tonu duyulur.
  - Ekranda olumlu mini bilgi notu görüntülenir.
- İşlem başarısız olursa:
- Olumsuz gösterge tonu duyulur.
  - Ekranda olumsuz mini bilgi notu görüntülenir.



## 7.23.2

### Kişi Listesini Kullanarak Telsizleri Devre Dışı Bırakma



Telsizinizde Kişi listesini kullanarak telsizi devre dışı bırakmak için buradaki prosedürü uygulayın.

1 Menüye erişmek için  düğmesine basın.



---

2  veya  düğmesine basarak **Kişiler** bölümüne gidin. Seçmek için  düğmesine basın.

---

3 Gerekli ad veya kimlik için  ya da  düğmesine basın. Seçmek için  düğmesine basın.

---

4  veya  ile Tlsız Dev Dışı seçeneğine gidin.

5 Seçmek için  düğmesine basın. Aşağıdaki senaryolardan biri gerçekleşir:

- Ekranda, istenen işlemin sürdüğünü belirten geçici bir mini bilgi notu görüntülenir. Yeşil LED ışığı yanıp söner.
- Parola ekranı görüntülenir.

Parolayı girin. Devam etmek için  düğmesine basın.

- Parola doğruysa ekranda istenen işlemin sürdüğünü belirten geçici bir mini bilgi notu görüntülenir. Yeşil LED yanar.
- Parola yanlışsa ekranda olumsuz bir mini bilgi notu görüntülenir ve önceki ekrana geri dönlür.

6 Onay için bekleyin.

İşlem başarılı olursa:

- Olumlu gösterge tonu duyulur.

- Ekranda olumlu mini bilgi notu görüntülenir. İşlem başarısız olursa:



- Olumsuz gösterge tonu duyulur.
- Ekranda olumsuz mini bilgi notu görüntülenir.



### 7.23.3

## Elle Çevirmeyi Kullanarak Telsizleri Devre Dışı Bırakma



Telsizinizde elle çevirmeyi kullanarak telsizi devre dışı bırakmak için buradaki prosedürü uygulayın.

1 Menüye erişmek için  düğmesine basın.

2  veya  düğmesine basarak Kişiler bölümüne gidin. Seçmek için  düğmesine basın.

3  veya  düğmesine basarak Elle Çevirme seçeneğine gidin. Seçmek için  düğmesine basın.

- 4 Abone kimliğini girin ve devam etmek için  düğmesine basın.
- 

- 5  veya  ile Tlsiz Dev Dışı seçeneğine gidin.
- 

- 6 Seçmek için  düğmesine basın. Aşağıdaki senaryolardan biri gerçekleşir:

- Ekranda, istenen işlemin sürdüğünü belirten geçici bir mini bilgi notu görüntülenir. Yeşil LED ışığı yanıp söner.
- Parola ekranı görünür.

Parolayı girin. Devam etmek için  düğmesine basın.

- Parola doğruysa ekranda istenen işlemin sürdüğünü belirten geçici bir mini bilgi notu görüntülenir. Yeşil LED yanar.
  - Parola yanlışsa ekranda olumsuz bir mini bilgi notu görüntülenir ve önceki ekrana geri dönlür.
- 

- 7 Onay için bekleyin.

İşlem başarılı olursa:

- Olumlu gösterge tonu duyulur.
- Ekranda olumlu mini bilgi notu görüntülenir.

İşlem başarısız olursa:



- Olumsuz gösterge tonu duyulur.
  - Ekranda olumsuz mini bilgi notu görüntülenir.
- 

### 7.23.4

## Telsizleri Etkinleştirme

Telsizinizi etkinleştirmek için buradaki prosedürü uygulayın.

- 1 Programlanmış **Telsiz Etkin** düğmesine basın.
- 

- 2 Gerekli ad veya kimlik için  ya da  düğmesine basın.
- 

- 3 Seçmek için  düğmesine basın. Aşağıdaki senaryolardan biri gerçekleşir:

- Ekranda Telsiz Etkin bilgisi ile abone adı veya kimliği gösterilir. Yeşil LED yanar.
- Parola ekranı görünür.

Parolayı girin. Devam etmek için  düğmesine basın.

- Parola doğruysa ekranda istenen işlemin sürdüğünü belirten geçici bir mini bilgi notu görüntülenir. Yeşil LED yanar.
- Parola yanlışsa ekranda olumsuz bir mini bilgi notu görüntülenir ve önceki ekrana geri dönülür.

#### 4 Onay için bekleyin.

İşlem başarılı olursa:

- Olumlu gösterge tonu duyulur.
- Ekranda olumlu mini bilgi notu görüntülenir.











İşlem başarısız olursa:

- Olumsuz gösterge tonu duyulur.
- Ekranda olumsuz mini bilgi notu görüntülenir.

#### 7.23.5

### Kişi Listesini Kullanarak Telsizleri Etkinleştirme

Kişi listesini kullanarak telsizinizi etkinleştirmek için buradaki prosedürü uygulayın.

- 1 Menüye erişmek için  düğmesine basın.
- 2  veya  düğmesine basarak Kişiler bölümüne gidin. Seçmek için  düğmesine basın.
- 3 Gerekli ad veya kimlik için  ya da  düğmesine basın. Seçmek için  düğmesine basın.
- 4  veya  ile Telsiz Etkin seçeneğine gidin.
- 5 Seçmek için  düğmesine basın. Aşağıdaki senaryolardan biri gerçekleşir:

- Yeşil LED ışığı yanıp söner.Ekranda Telsiz Etkin bilgisi ile abone adı veya kimliği gösterilir. Yeşil LED yanar.
- Parola ekranı görünür.

Parolayı girin. Devam etmek için  düğmesine basın.

- Parola doğruysa ekranda istenen işlemin sürdüğünü belirten geçici bir mini bilgi notu görüntülenir. Yeşil LED yanar.
- Parola yanlışsa ekranda olumsuz bir mini bilgi notu görüntülenir ve önceki ekrana geri dönülür.

### 6 Onay için bekleyin.

İşlem başarılı olursa:

- Olumlu gösterge tonu duyulur.
- Ekranda olumlu mini bilgi notu görüntülenir.











İşlem başarısız olursa:

- Olumsuz gösterge tonu duyulur.
- Ekranda olumsuz mini bilgi notu görüntülenir.



### 7.23.6

## Elle Çevirmeyi Kullanarak Telsizleri Etkinleştirme

Elle çevirmeyi kullanarak telsizi etkinleştirmek için buradaki prosedürü uygulayın.

- 1 Menüye erişmek için  düğmesine basın.
- 2  veya  düğmesine basarak Kişiler bölümüne gidin. Seçmek için  düğmesine basın.
- 3  veya  düğmesine basarak Elle Çevirme seçeneğine gidin. Seçmek için  düğmesine basın.
- 4  veya  ile Özel Çağrı seçeneğine gidin. Seçmek için  düğmesine basın. İlk metin satırında Telsiz No: bilgisi görüntülenir.

5 Abone kimliğini girin ve devam etmek için  düğmesine basın.

6  veya  ile Telsiz Etkin seçeneğine gidin.

7 Seçmek için  düğmesine basın. Aşağıdaki senaryolardan biri gerçekleşir:

- Yeşil LED ışığı yanıp söner. Ekranda Telsiz Etkin bilgisi ile abone adı veya kimliği gösterilir. Yeşil LED yanar.
- Parola ekranı görünür.

Parolayı girin. Devam etmek için  düğmesine basın.

- Parola doğruysa ekranda istenen işlemin sürdüğünü belirten geçici bir mini bilgi notu görüntülenir. Yeşil LED yanar.
- Parola yanlışsa ekranda olumsuz bir mini bilgi notu görüntülenir ve önceki ekrana geri dönlür.

8 Onay için bekleyin.

İşlem başarılı olursa:

- Olumlu gösterge tonu duyulur.
- Ekranda olumlu mini bilgi notu görüntülenir.

İşlem başarısız olursa:

- Olumsuz gösterge tonu duyulur.
- Ekranda olumsuz mini bilgi notu görüntülenir.

#### 7.24

### Yalnız Çalışan

Bu özellik, önceden belirlenen süre boyunca telsiz düğmesine basma ya da kanal seçimi gibi hiçbir kullanıcı etkinliğinin olmadığı durumlarda acil durum çağırısı yapar.

Programlanan süre boyunca hiçbir kullanıcı etkinliği olmamasının ardından, telsiz faaliyetlilik süresi dolar dolmaz sesli bir göstergeyle sizi önceden uyarır.

Önceden belirlenen süre boyunca yine onay vermezseniz telsiz bir Acil Durum Alarmı başlatır.

Bu özelliğe aşağıdaki Acil Durum Alarmlarından yalnız biri atanabilir:

- Acil Durum Alarmı
- Çağrılı Acil Durum Alarmı
- Ses Takipli Acil Durum Alarmı 

Telsiz, sesli mesajların işlem yapılana dek devam edebilmesine olanak tanıyacak şekilde acil durumda kalır. Acil Durum'dan çıkma yolları hakkında daha fazla bilgi için bkz. [Acil Durum İşlemi](#) , .sayfa 89 .



### UYARI:

Daha fazla bilgi için bayinizle ya da sistem yöneticinizle görüşün.

## 7.25

### Şifre Kilidi

Telsizinize erişimi kısıtlamak için bir şifre belirleyebilirsiniz. Telsizinizi her açtığınızda parolayı girmeniz istenir.

Telsiziniz 4 basamaklı şifre girişini destekler.



Telsiziniz, kilitli durumdayken çağrı alamaz.

#### 7.25.1

### Telsize Şifre Kullanarak Erişme

Telsizinizi açın.

1 Dört basamaklı şifreyi girin.

- a Basamakların sayısal değerini düzenlemek için  veya  tuşuna basın. Değeri girdikten sonra diğer basamağa geçmek için  tuşuna basın.

2

Şifreyi onaylamak için  düğmesine basın.

Şifreyi doğru girerseniz telsiz açılır.

İlk ve ikinci denemeden sonra yanlış şifre girerseniz telsizinizde aşağıdaki göstergeler görülür:

- Sürekli bir ton duyulur.
- Ekranda Yanlış Şifre bilgisi görüntülenir.

Şu adımları tekrarlayın: Adım [adım 1](#).

Üçüncü denemeden sonra yanlış şifre girerseniz telsizinizde aşağıdaki göstergeler görülür:

- Bir ton duyulur.
- Sarı LED iki kez yanıp söner.
- Ekranda Yanlış Şifre ve ardından Telsiz Kilitlendi bilgisi görüntülenir.



- Telsiz, 15 dakikalığına kilitlenir.



#### UYARI:

Telsiziniz kilitli durumda sadece **Açma/ Kapatma/Ses Kontrol Topuzu** ve programlanmış **Ekr Ayd** düğmesiyle yapılan girişlere yanıt verir.

15 dakikalık kilitli durum zamanlayıcısının bitmesini bekleyin ve ardından [adım 1](#) işlemini tekrarlayın.



#### UYARI:

Telsizinizi kapatıp tekrar açtığınızda 15 dakikalık zamanlayıcı yeniden başlatılır.

### 7.25.2

## Kilitli Durumdaki Telsizlerin Kilidini Açma

Telsiziniz, kilitli durumdayken çağrı alamaz. Kilitli durumdaki telsizinizin kilidini açmak için bu prosedürü uygulayın.

Aşağıdakilerden birini yapın:

- Telsiz açaksa 15 dakika bekleyip ardından [Telsize Şifre Kullanarak Erişme](#) , [.sayfa 120](#) bölümündeki adımları tekrarlayarak telsize erişin.

- Telsiz kapalıysa telsizi açın. Telsiziniz 15 dakikalık kilitli kalma süresini tekrar başlatır. Bir ton duyulur. Sarı LED ışığı iki kez yanıp söner. Ekranda [Telsiz Kilitlendi](#) bilgisi görüntülenir.

15 dakika bekleyip ardından [Telsize Şifre Kullanarak Erişme](#) , [.sayfa 120](#) bölümündeki adımları tekrarlayarak telsize erişin.



### 7.25.3

## Şifre Kilidini Açma ve Kapatma



Telsizinizde şifre kilidini açmak veya kapatmak için buradaki prosedürü uygulayın.

- 1 Menüye erişmek için  düğmesine basın.



---

- 2  veya  düğmesine basarak [Yardımcı Programlar](#) bölümüne gidin. Seçmek için  düğmesine basın.

---



- 3  veya  düğmesine basarak [Telsiz Ayarları](#) bölümüne gidin. Seçmek için  düğmesine basın.

---

4  veya  düğmesine basarak **Şifre** Kilidi seçeneğine gidin. Seçmek için  düğmesine basın.

---







5 Dört basamaktan oluşan geçerli şifreyi girin.

- Tuş takımlı bir mikrofon kullanın.
  - Her bir rakamın sayısal değerini düzenlemek için  veya  düğmesine ve sonraki rakamı girmek ve diğer rakama geçmek için  düğmesine basın. Bastığınız her rakam için olumlu bir gösterge tonu duyulur.
- 

6 Şifreyi girmek için  düğmesine basın. Şifre yanlışsa ekranda **Yanlış Şifre** mesajı görüntülenir ve ekran otomatik olarak önceki menüye döner.

---

7 Aşağıdakilerden birini yapın:

-  veya  düğmesine basarak **Aç** seçeneğine gidin. Seçmek için  düğmesine basın. Ekranda **Aç** seçeneğinin yanında ✓ simgesi görüntülenir.
  -  veya  düğmesine basarak **Kapat** seçeneğine gidin. Seçmek için  düğmesine basın. Ekranda **Kapat** seçeneğinin yanında ✓ simgesi görüntülenir.
- 

## 7.25.4

### Şifre Değiştirme

Telsizinizdeki şifreleri değiştirmek için buradaki prosedürü uygulayın.

- 1 Menüye erişmek için  düğmesine basın.
-

2  veya  düğmesine basarak Yardımcı

Programlar bölümüne gidin. Seçmek için  düğmesine basın.

3  veya  düğmesine basarak Telsiz



Ayarları bölümüne gidin. Seçmek için  düğmesine basın.

4  veya  düğmesine basarak Şifre

Kilidi seçeneğine gidin. Seçmek için  düğmesine basın.

5 Geçerli dört haneli şifreyi girin ve devam etmek için  düğmesine basın.

Şifre yanlışsa ekranda Yanlış Şifre mesajı görüntülenir ve ekran otomatik olarak önceki menüye döner.

6  veya  ile ŞFR Değiştir seçeneğine

gidin. Seçmek için  düğmesine basın.

7 Yeni bir dört haneli şifre girin ve devam etmek için  düğmesine basın.

8 Yeni dört haneli şifreyi tekrar girin ve devam etmek için  düğmesine basın.

İşlem başarılı olursa ekranda Şifre Değiştirdi mesajı görüntülenir.

Başarısız olursa ekranda Şifreler Eşleşmiyor bilgisi görüntülenir.

Ekrana otomatik olarak önceki menüye döner.

## 7.26

### Bildirim Listesi

Telsizinizde, kanaldaki okunmamış mesajları, telemetri mesajları, cevapsız çağrılar ve çağrı uyarıları gibi okunmamış tüm olaylarınızı toplayan bir Bildirim listesi bulunur.

Bildirim listesinde bir veya daha fazla olay olduğunda ekranda, **Bildirim** simgesi görüntülenir.

Bu liste en fazla 40 okunmamış olayı destekler. Liste tam olarak dolduğunda, gerçekleştirilecek olan bir sonraki olay

otomatik olarak en eski olayın yerini alır. Olaylar okunduktan sonra Bildirim listesinden kaldırılır.

Yazılı mesaj, cevapsız çağrı ve çağrı uyarısı olayları için maksimum bildirim sayısı; 30 yazılı mesaj ve 10 cevapsız çağrı veya çağrı uyarısıdır. Bu maksimum sayı ayrı özellik (iş kartları veya yazılı mesajlar ya da cevapsız çağrılar veya çağrı uyarıları) listesi kapasitesine bağlıdır.



### UYARI:

Telsiziniz, Bildirim listesi görüntüleniyorken Taramayı askıya alır. Telsiz bildirim listesinden çıktıktan sonra Tarama kaldığı yerden devam eder.

Bildirim listesinden çıkmak için  düğmesine basın veya menü zamanlayıcısının süresinin dolmasını bekleyin.

### 7.26.1



## Bildirim Listesine Erişim



Telsizinizde Bildirim listesine erişmek için buradaki prosedürü uygulayın.

- 1 Aşağıdakilerden birini yapın:
  - Programlanmış **Bildirim** düğmesine basın. Aşağıdaki adımları atlayın.

- Menüye erişmek için  düğmesine basın.

- 2 Menüye erişmek için  düğmesine basın.

- 3  veya  ile Bildirim seçeneğine gidin. Seçmek için  düğmesine basın.

- 4 Gerekli olay için  veya  düğmesine basın. Seçmek için  düğmesine basın.

Giriş ekranına dönmek için  düğmesine uzun basın.

### 7.27

## Otomatik Menzilli Aktarıcı Sistemi



Otomatik Menzilli Aktarıcı Sistemi (ARTS), telsiziniz diğer ARTS özellikli telsizlerin menziline dışına çıktığında sizi uyararak üzere tasarlanan ve yalnızca analog olarak çalışan bir özelliktir.

ARTS özellikli telsizler birbirlerinin kapsama alanı içinde olup olmadıklarını belirlemek için periyodik olarak sinyal yayınlar veya alır.

Telsiziniz aşağıdaki durum göstergelerini sağlar:

### İlk Kez Uyarısı

Bir ton duyulur.

Ekranda kanal diğer adı ve Menzilde bilgisi görüntülenir.

### ARTS Kapsama Alanı İçinde Uyarısı

Bir ton sesi duyulur (bu şekilde programlandıysa).

Ekranda kanal diğer adı ve Menzilde bilgisi görüntülenir.

### ARTS Kapsama Alanı Dışında Uyarısı

Bir ton duyulur. Kırmızı LED hızla yanıp söner.

Ekranda, Giriş ekranıyla dönüşümlü olarak Kapsam Dışı bilgisi görüntülenir.



### UYARI:

Daha fazla bilgi için bayinizle ya da sistem yöneticinizle görüşün.

## Kablosuz Programlama

Bayiniz telsizinizi Kablosuz Programlama (OTAP) aracılığıyla hiçbir fiziksel bağlantı olmadan uzaktan güncelleyebilir. Ayrıca, bazı ayarlar OTAP kullanılarak yapılandırılabilir.

Telsizinize OTAP işlemi uygulandığında yeşil LED yanıp söner.

Telsiziniz yüksek hacimde veri aldığı anda:

- Ekranda, **Yüksek Hacimli Veri** simgesi görüntülenir.
- Kanal meşgul hale gelir.
- **PTT** düğmesine bastığınızda olumsuz bir ton duyulur.

OTAP tamamlandığında, yapılandırmaya bağlı olarak:

- Bir ton duyulur. Ekranda Güncelleme Yn. Bşl. tıyor bilgisi görüntülenir. Telsiziniz kapanıp tekrar açılarak yeniden başlar.
- Şimdi Yn. Başl. veya Ertele seçeneğini belirleyebilirsiniz. Ertele seçeneğini belirlediğinizde, telsiziniz önceki ekrana döner. Otomatik yeniden başlatma gerçekleştirilinceye kadar ekranda **OTAP Gecikme Zamanlayıcı** simgesi görüntülenir.

Telsiziniz otomatik yeniden başlatma sonrasında açıldığında:

- İşlem başarılı olursa ekranda 'Yazılım Güncelleme Tamamlandı' bilgisi görüntülenir.
- Program güncellemesi başarısız olursa bir ton duyulur, kırmızı LED bir kez yanıp söner ve ekranda 'Yazılım Güncelleme Başarısız' bilgisi görüntülenir.



### UYARI:

Programlama güncellemesi başarısız olursa telsizinizi her açtığınızda başarısız yazılım güncellemesi göstergeleri görüntülenir. Başarısız yazılım güncellemesi göstergelerini kaldırmak için bayinizle iletişime geçip telsizinizi en güncel yazılımla yeniden programlayın.

Güncellenmiş yazılım sürümü için bkz. [Yazılım Güncelleme Bilgilerini Kontrol Etme](#) , .sayfa 153 .

7.29

## Wi-Fi Kullanımı

Bu özellik, bir Wi-Fi ağını ayarlamanızı ve bu ağa bağlanmanızı sağlar. Wi-Fi; telsiz ürün yazılımı, codeplug ve dil paketleri ile sesli anons gibi kaynak güncellemelerini destekler.



### UYARI:

Bu özellik yalnızca DP2600e için geçerlidir.

Wi-Fi®, Wi-Fi Alliance®'in tescilli ticari markasıdır.

Telsiziniz, WEP/WPA/WPA2 Kişisel ve WPA/WPA2 Kurumsal Wi-Fi ağlarını destekler.

### WEP/WPA/WPA2 Kişisel Wi-Fi ağı

Kimlik doğrulamasına bağlı olarak önceden paylaşılan anahtar (şifre) kullanır.

Menü veya CPS/RM kullanılarak önceden paylaşılan anahtar girilebilir.

### WPA/WPA2 Kurumsal Wi-Fi ağı

Sertifika temelli kimlik doğrulamayı kullanır.

Telsizinizin sertifika ile önceden yapılandırılması gerekir.



### UYARI:

Bayiniz veya sistem yöneticinizle WPA/WPA2 Kurumsal Wi-Fi ağına bağlanıp bağlanamayacağınızı kontrol edin.

Programlanmış **Wi-Fi Açık veya Kapalı** düğmesi, satıcınız veya sistem yöneticiniz tarafından atanır. Telsizinizin nasıl programlandığını belirlemek için bayinize veya sistem yöneticinize başvurun.

Programlanmış **Wi-Fi Açık veya Kapalı** düğmesi için Sesli Anonslar, kullanıcı gereksinimlerine göre CPS üzerinden

özelleştirilebilir. Daha fazla bilgi için bayinizle ya da sistem yöneticinizle görüşün.









#### UYARI:

İlgili telsizi kullanarak Wi-Fi özelliğini uzaktan açabilir veya kapatabilirsiniz (bkz. [Belirli Bir Telsizi Kullanarak Wi-Fi Özelliğini Uzaktan Açma veya Kapatma \(Tekli Kontrol\)](#) , .sayfa 127 ve [Belirli Bir Telsizi Kullanarak Wi-Fi Özelliğini Uzaktan Açma veya Kapatma \(Grup Kontrol\)](#) , .sayfa 128 ). Daha fazla bilgi için bayinizle ya da sistem yöneticinizle görüşün.

### 7.29.1

## Wi-Fi Özelliğini Açma veya Kapatma

- 1 Programlanmış **Wi-Fi Açık veya Kapalı** düğmesine basın. Sesli Anons, Wi-Fi Açma veya Wi-Fi Kapatma tonunu çalar.
- 
- 2 Bu özelliğe menüyü kullanarak erişin.
    - a  ile menüye erişin düğmesine basın.

- b  veya  düğmesine basarak **WiFi** özelliğine gidin ve seçmek için  düğmesine basın.
  - c  veya  düğmesine basarak **Aç** seçeneğine gidin ve seçmek için  düğmesine basın.
- Telsiz **WiFi Açılıyor** bilgisini görüntüler.

### 7.29.2

## Belirli Bir Telsizi Kullanarak Wi-Fi Özelliğini Uzaktan Açma veya Kapatma (Tekli Kontrol)



Tekli Kontrol'de Wi-Fi'ı uzaktan açabilir veya kapatabilirsiniz (Bire Bir).









#### UYARI:



Bu işlevi yalnızca belirli CPS ayarlarına sahip telsizler destekler. Daha fazla bilgi için bayinizle veya sistem yöneticinizle iletişime geçin.

- 1 Aşağıdakilerden birini yapın:

- Programlanabilir düğmeye uzun basın. Kimliği girmek için tuş takımını kullanın ve seçmek için  düğmesine basın. Şu adıma geçin: [adım 3](#).
-  ile menüye erişim düğmesine basın.

2  veya  düğmesine basarak **Kişiler** seçeneğinin gidin ve seçmek için  düğmesine basın.

3  veya  düğmesine basarak **WiFi Kontrolü** seçeneğine gidin ve  düğmesine basarak seçim yapın.

4  veya  düğmesine basarak **Açık** veya **Kapalı** seçeneğini belirleyin.

5 Seçmek için  düğmesine basın.

İşlem başarılı olursa ekranda olumlu bir mini bilgi notu görüntülenir.

İşlem başarısız olursa ekranda olumsuz bir mini bilgi notu görüntülenir.

### 7.29.3

## Belirli Bir Telsizi Kullanarak Wi-Fi Özelliğini Uzaktan Açma veya Kapatma (Grup Kontrol)



Grup Kontrolü'nde Wi-Fi'ı uzaktan açabilir veya kapatabilirsiniz (Birden Çoklu).





#### UYARI:



Bu işlevi yalnızca belirli CPS ayarlarına sahip telsizler destekler. Daha fazla bilgi için bayinizle veya sistem yöneticinizle iletişime geçin.



1  ile menüye erişim düğmesine basın.

2  veya  düğmesine basarak **Kişiler** seçeneğinin gidin ve seçmek için  düğmesine basın.

3  veya  düğmesine basarak istenen abone adını veya kimliğini seçin.



- 4  veya  düğmesine basarak Wi-Fi Kontrolü seçeneğine gidin ve  düğmesine basarak seçim yapın.

- 5  veya  düğmesine basarak Açık veya Kapalı seçeneğini belirleyin.

- 6 Seçmek için  düğmesine basın.

İşlem başarılı olursa ekranda Başarıyla Gönderildi mesajı görüntülenir.

İşlem başarısız olursa ekranda olumsuz bir mini bilgi notu görüntülenir.

#### 7.29.4

### Ağ Erişim Noktasına Bağlanma



Wi-Fi özelliğini açtığınızda telsiz, ağ erişim noktalarını tarar ve bunlardan birine bağlanır.









#### UYARI:

WPA Kurumsal Wi-Fi ağ erişim noktaları önceden yapılandırılmıştır. Telsizinizin nasıl programlandığını belirlemek için bayinize veya sistem yöneticinize başvurun.

- 1  ile menüye erişim düğmesine basın.



- 2  veya  düğmesine basarak Wi-Fi özelliğine gidin ve seçmek için  düğmesine basın düğmesine basarak seçim yapın.

- 3  veya  düğmesine basarak Ağlar bölümüne gidin ve seçmek için  düğmesine basın düğmesine basarak seçim yapın.

- 4  veya  düğmesine basarak bir ağ erişim noktasına gidin ve seçmek için  düğmesine basın düğmesine basarak seçim yapın.

**UYARI:**

WPA Kurumsal Wi-Fi için bir ağ erişim noktası önceden yapılandırılmamışsa Bağlıan seçeneği kullanılamaz.

- 5  veya  düğmesine basarak Bağlıan seçeneğine gidin ve seçmek için  düğmesine basın düğmesine basarak seçim yapın.

- 6 WPA Kurumsal Wi-Fi için şifre RM kullanılarak yapılandırılır.
- Önceden yapılandırılmış şifre doğruysa telsiziniz seçili ağ erişim noktalarına otomatik olarak bağlanır.
- Önceden yapılandırılmış şifre yanlışsa ekranda Kimlik Doğrulama bilgisi görüntülenir ve ekran otomatik olarak önceki menüye döner.

Bağlantı başarısız olursa telsiz ekranında başarısız olduğuna dair kısa süreli bir bildirim görüntülenir ve ekran otomatik olarak önceki menüye döner.

## 7.29.5

**Wi-Fi Bağlantı Durumunu Kontrol Etme**

Sesli Anons kullanarak bağlantı durumu için programlanan **Wi-Fi Durumu Sorgusu** düğmesine basın. Sesli Anons; Wi-Fi Kapalı, Wi-Fi Açık fakat Bağlantı Yok veya Wi-Fi Açık ve Bağlı uyarılarını verir.

- Wi-Fi kapatıldığında, ekranda **WiFi Kapalı** mesajı görüntülenir.
- Telsiz bir ağa bağlandığında, ekranda **WiFi Açık, Bağlandı** mesajı görüntülenir.
- Wi-Fi açık olduğunda ancak telsiz herhangi bir ağa bağlanmadığında, ekranda **WiFi Açık, Bağlantı Kesildi** mesajı görüntülenir.

Wi-Fi durumu sorgu sonuçları için Sesli Anonslar, kullanıcı gereksinimlerine göre CPS üzerinden

Bağlantı başarılı bir şekilde kurulursa telsizde bir bildirim görüntülenir ve ağ erişim noktası profil listesine kaydedilir.

özelleştirilebilir. Daha fazla bilgi için bayinizle ya da sistem yöneticinizle görüşün.



**UYARI:**

Programlanmış **Wi-Fi Durumu Sorgusu** düğmesi, satıcınız veya sistem yöneticiniz tarafından atanır. Telsizinizin nasıl programlandığını belirlemek için bayinize veya sistem yöneticinize başvurun.

7.29.6

## Ağ Erişim Noktaları Ayrıntılarını Görüntüleme

Ağ erişim noktalarının ayrıntılarını görüntüleyebilirsiniz.

1 ile menüye erişim düğmesine basın.

2 veya düğmesine basarak **WiFi**

özelliğine gidin ve seçmek için düğmesine basın düğmesine basarak seçim yapın.

3 veya düğmesine basarak bir ağ erişim noktasına gidin ve seçmek için düğmesine basın düğmesine basarak seçim yapın.

4 veya öğesine basarak **Ayrıntıları Görüntüle**'ye gidin ve seçmek için düğmesine basın.



**UYARI:**

WPA Kişisel Wi-Fi ve WPA Kurumsal Wi-Fi, Ağ Erişim Noktalarının farklı ayrıntılarını gösterir.

### WPA Kişisel Wi-Fi

Bağlantısı sağlanan bir ağ erişim noktası için telsizinizde Hizmet Kümesi Tanımlayıcısı (SSID), Güvenlik Modu, Ortam Erişim Kontrolü (MAC) adresi ve İnternet Protokolü (IP) adresi görüntülenir.

### WPA Kurumsal Wi-Fi

Bağlantısı sağlanan bir ağ erişim noktası için telsizinizde Hizmet Kümesi Tanımlayıcısı (SSID), Güvenlik Modu, Kimlik, Genişletilmiş Kimlik Doğrulama Protokolü (EAP), Yöntem, Aşama 2 Kimlik Doğrulaması,

Sertifika Adı, MAC adresi, IP adresi, Ağ Geçidi, DNS1 ve DNS2 görüntülenir.

---

## Uygulamalar

Bu bölümde, telsizinizde bulunan uygulama işlevlerinin nasıl çalıştığı açıklanmaktadır.

### 8.1

## Tuş Takımı Kilidi Seçenekleri

Bu özellik sayesinde, telsiziniz kullanımda değilken düğmelere yanlışlıkla basmaktan veya kanal değiştirmekten kaçınabilirsiniz. Gereksinimlerinize bağlı olarak tuş takımınızı, kanal seçim düğmesini veya her ikisini kilitlemeyi seçebilirsiniz.

Bayiniz CPS/RM'yi kullanarak aşağıdaki seçeneklerden birini yapılandırabilir:

- Tuş Takımını Kilitleme
- Kanal Seçim Düğmesini Kilitleme
- Tuş Takımını ve Kanal Seçim Düğmesini Kilitleme

Telsizinizin nasıl programlandığını belirlemek için bayinizle iletişime geçin.

### 8.1.1

## Tuş Takımı Kilidi Seçeneğini Etkinleştirme

Aşağıdaki adımlar, telsizinizin nasıl yapılandırıldığına bağlı olarak Tuş Takımını Kilitle, Kanal Seçim Düğmesini Kilitle veya Tuş Takımını ve Kanal Seçim Düğmesini Kilitle seçeneği için geçerlidir.

Programlanmış **Tuş Takımı Kilidi** düğmesine basın.

Ekran **Kilitle**ndi bilgisi görüntülenir.

### 8.1.2

## Tuş Takımı Kilidi Seçeneğini Devre Dışı Bırakma

Aşağıdaki adımlar, telsizinizin nasıl yapılandırıldığına bağlı olarak Tuş Takımını Kilitle, Kanal Seçim Düğmesini Kilitle veya Tuş Takımını ve Kanal Seçim Düğmesini Kilitle seçeneği için geçerlidir.

Programlanmış **Tuş Takımı Kilidi** düğmesine basın.

Ekran **Kilit Açıldı** bilgisi görüntülenir.

## 8.2

## Susturucu Seviyeleri

Sinyal gücü düşük istenmeyen çağrılar ya da normal arka plandan yüksek olan seslerin bulunduğu kanalları filtreleyip elemek için susturucu seviyesini ayarlayabilirsiniz.

### Normal

Bu, varsayılan ayardır.

### Hassas

Bu ayar, istenmeyen çağrılar ve/veya arka plan sesini filtreleyip eler. Uzak konumlardan alınan çağrılar da filtrelenip elenebilir.



#### UYARI:

Bu özellik aynı frekansta olan Halk Bandı Radyo kanallarında uygulanamaz.

## 8.2.1



## Susturucu Seviyelerini Ayarlama



Telsizinizde susturucu seviyelerini ayarlamak için buradaki prosedürü uygulayın.



### 1 Aşağıdakilerden birini yapın:

- Programlanmış **Susturucu** düğmesine basın. Aşağıdaki adımları atlayın.



- Menüye erişmek için  düğmesine basın.



- ### 2
-  veya  düğmesine basarak Yardımcı Programlar bölümüne gidin. Seçmek için  düğmesine basın.

- ### 3
-  veya  düğmesine basarak Telsiz Ayarları bölümüne gidin. Seçmek için  düğmesine basın.

- ### 4
-  veya  ile Susturucu seçeneğine gidin. Seçmek için  düğmesine basın.

### 5 Aşağıdakilerden birini yapın:

-  veya  ile Normal seçeneğine gidin. Seçmek için  düğmesine basın. Ekranda, Normal öğesinin yanında ✓ simgesi görüntülenir.

-  veya  ile **Hassas** seçeneğine gidin.

Seçmek için  düğmesine basın.

Ekran, **Hassas** bilgisinin yanında ✓ simgesi görüntülenir.

Ekran otomatik olarak önceki menüye döner.

### 8.3

## Güç Seviyeleri

Güç ayarını her kanal için ayrı ayrı yüksek ya da düşük olarak özelleştirebilirsiniz.

### Yüksek

Bu ayar, bulunduğunuz yerden uzak bir mesafede bulunan telsizlerle haberleşmenizi sağlar.

### Düşük

Bu ayar, daha yakındaki telsizlerle haberleşmenizi sağlar.



### UYARI:

Bu özellik aynı frekansta olan Halk Bandı Radyo kanallarında uygulanamaz.

#### 8.3.1

## Güç Seviyelerini Ayarlama

Telsizinizde güç seviyelerini ayarlamak için buradaki prosedürü uygulayın.

### 1 Aşağıdakilerden birini yapın:

- Programlanmış **Güç Seviyesi** düğmesine basın. Aşağıdaki adımları atlayın.

- Menüye erişmek için  düğmesine basın.

### 2

 veya  düğmesine basarak **Yardımcı**



**Programlar** bölümüne gidin. Seçmek için  düğmesine basın.

### 3







 veya  düğmesine basarak **Telsiz**

**Ayarları** bölümüne gidin. Seçmek için  düğmesine basın.

### 4

 veya  ile **GÜÇ** seçeneğine gidin. Seçmek için  düğmesine basın.

### 5 Aşağıdakilerden birini yapın:

-  veya  ile **Yüksek** seçeneğine gidin. Seçmek için  düğmesine basın. Ekranda, **Yüksek** bilgisinin yanında ✓ simgesi görüntülenir.
- **Düşük** seçeneği için  veya  düğmesine basın. Seçmek için  düğmesine basın. Ekranda, **Düşük** bilgisinin yanında ✓ simgesi görüntülenir.

- 6 Giriş ekranına dönmek için  düğmesine uzun basın.



### 8.4



## Ekran Parlaklığını Ayarlama



Telsizinizde ekran parlaklığını ayarlamak için buradaki prosedürü uygulayın.



- 1 Aşağıdakilerden birini yapın:
  - Programlanmış **Parlaklık** düğmesine basın. Aşağıdaki adımları atlayın.

- Menüye erişmek için  düğmesine basın.

- 2  veya  düğmesine basarak **Yardımcı Programlar** bölümüne gidin. Seçmek için  düğmesine basın.

- 3  veya  düğmesine basarak **Telsiz Ayarları** bölümüne gidin. Seçmek için  düğmesine basın.

- 4  veya  ile **Parlaklık** seçeneğine gidin. Seçmek için  düğmesine basın. Ekranda ilerleme çubuğu görüntülenir.

- 5 Ekran parlaklığını azaltmak veya artırmak için  veya  düğmesine basın. Seçmek için  düğmesine basın. Ayar değeri 1 ile 8 arasında değişir.



## 8.5

## Eller Serbest Kullanım

Eller Serbest Kullanım (ESK), programlanmış bir kanalda ellerinizi kullanmadan, sesle etkinleştirilmiş bir çağrı başlatmanıza olanak tanır. ESK özellikli aksesuarın üzerindeki mikrofon, ses tespit ettiği anda telsiz, programlanmış süre boyunca otomatik olarak yayın gönderir.



### UYARI:

Bu özellik aynı frekansta olan Halk Bandı Radyo kanallarında uygulanamaz.

ESK özelliğini aşağıdakilerden birini yaparak etkinleştirebilir veya devre dışı bırakabilirsiniz:

- ESK özelliğini etkinleştirmek için telsizi kapatıp tekrar açın.
- VOX özelliğini etkinleştirmek için **Kanal Seçim Topuzu**'nu kullanarak kanalı değiştirin.
- VOX özelliğini, programlanmış **VOX** düğmesini veya VOX özelliğini etkinleştirme ya da devre dışı bırakmayla ilgili menüyü kullanarak açıp kapatın.
- VOX özelliğini devre dışı bırakmak için telsiz çalışırken **PTT** düğmesine basın.



### UYARI:

Bu özelliği ancak, bu işlevin etkin olduğu telsizlerde açıp kapatabilirsiniz. Daha fazla bilgi için bayinizle ya da sistem yöneticinizle görüşün.

## 8.5.1

## Eller Serbest Kullanımı Açma veya Kapatma



Telsizinizde VOX özelliğini açmak veya kapatmak için bu prosedürü uygulayın.



### 1 Aşağıdakilerden birini yapın:

- Programlanmış **ESK** düğmesine basın. Aşağıdaki adımları atlayın.
- Menüye erişmek için  düğmesine basın.







### 2 veya düğmesine basarak Yardımcı

Programlar bölümüne gidin. Seçmek için  düğmesine basın.

3  veya  düğmesine basarak **Telsiz** Ayarları bölümüne gidin. Seçmek için  düğmesine basın.

4  veya  düğmesine basarak **ESK** seçeneğine gidin. Seçmek için  düğmesine basın.

5 Aşağıdakilerden birini yapın:

-  veya  düğmesine basarak **Açık** seçeneğine gidin. Seçmek için  düğmesine basın. Ekranda, **Açık** bilgisinin yanında ✓ simgesi görüntülenir.
-  veya  düğmesine basarak **Kapalı** seçeneğine gidin. Seçmek için  düğmesine basın. Ekranda, **Kapalı** bilgisinin yanında ✓ simgesi görüntülenir.



#### UYARI:

Konuşma İzni Tonu etkinse çağrıyı başlatmak için bir tetikleme sözcüğü kullanın. Konuşma İzni Tonunun bitmesini bekleyin ve anlaşılır biçimde mikrofona doğru konuşun. Daha fazla bilgi için bkz. [Konuşma İzni Tonunu Açma veya Kapatma](#) , .sayfa 142 .



#### 8.6



## Ekran Arka Aydınlatması Zamanlayıcısını Ayarlama



Telsizinizin ekran arka aydınlatması zamanlayıcısını istediğiniz şekilde ayarlayabilirsiniz. Bu ayar, Menü Gezinme Düğmelerini ve tuş takımı arka aydınlatmasını da etkiler. Telsizinizde arka aydınlatma zamanlayıcısını ayarlamak için bu prosedürü uygulayın.



1 Aşağıdakilerden birini yapın:

- Programlanmış **Ekren Ayd** düğmesine basın. Aşağıdaki adımları atlayın.
- Menüye erişmek için  düğmesine basın.

2  veya  düğmesine basarak Yardımcı Programlar bölümüne gidin. Seçmek için  düğmesine basın.

3  veya  düğmesine basarak Telsiz Ayarları bölümüne gidin. Seçmek için  düğmesine basın.

4  veya  düğmesine basarak Ekran seçeneğine gidin. Seçmek için  düğmesine basın.

5 Ekran Aydınlatma Zmnlüycüsü için  veya  düğmesine basın. Seçmek için  düğmesine basın.

LED göstergesi devre dışı bırakıldığı için ekran ve tuş takımı arka aydınlatması otomatik olarak kapanır. Daha fazla bilgi için bkz. [LED Göstergelerini Açma ve Kapatma](#) , .sayfa 143 .



## 8.7



### Telsiz Tonlarını/Uyarılarını Açma veya Kapatma

Gerekirse tüm telsiz tonlarını ve uyarılarını etkinleştirebilir ve gelen Acil Durum uyarı tonu haricinde hepsini devre dışı bırakabilirsiniz. Telsizinizde tonları ve uyarıları açmak veya kapatmak için bu prosedürü uygulayın.

1 Aşağıdakilerden birini yapın:



- Programlanmış **Tonlar/Uyarılar** düğmesine basın. Aşağıdaki adımları atlayın.
- Menüye erişmek için  düğmesine basın.

2  veya  düğmesine basarak Yardımcı Programlar bölümüne gidin. Seçmek için  düğmesine basın.

3  veya  düğmesine basarak Telsiz Ayarları bölümüne gidin. Seçmek için  düğmesine basın.

4  veya  düğmesine basarak Tonlar✓

Uyarılar seçeneğine gidin. Seçmek için  düğmesine basın.

5  veya  düğmesine basarak Tüm Tonlar bölümüne gidin. Seçmek için  düğmesine basın.

6 Tüm ton ve uyarıları etkinleştirmek veya devre dışı bırakmak için  düğmesine basın. Ekranda aşağıdaki sonuçlardan biri görüntülenir:



- Etkinleştirilmişse Etkin bilgisinin yanında ✓ simgesi görüntülenir.
- Devre dışı bırakılmışsa Etkin yazısının yanındaki ✓ simgesi kaybolur.



8.8



## Güç Verme Tonunu Açma veya Kapatma



Telsizinizde Güç Verme Tonu özelliğini açmak veya kapatmak için buradaki prosedürü uygulayın.

1 Menüye erişmek için  düğmesine basın.

2  veya  düğmesine basarak Yardımcı Programlar bölümüne gidin. Seçmek için  düğmesine basın.

3  veya  düğmesine basarak Telsiz Ayarları bölümüne gidin. Seçmek için  düğmesine basın.

4  veya  düğmesine basarak Tonlar✓ Uyarılar seçeneğine gidin. Seçmek için  düğmesine basın.

5  veya  ile Güç Açık seçeneğine gidin. Seçmek için  düğmesine basın.





6 Güç Verme Tonunu etkinleştirmek veya devre dışı bırakmak için  düğmesine basın. Ekranda aşağıdaki sonuçlardan biri görüntülenir:



- Etkinleştirilmişse Etkin bilgisinin yanında ✓ simgesi görüntülenir.
- Devre dışı bırakılmışsa Etkin yazısının yanındaki ✓ simgesi kaybolur.



## 8.9



## Tonlar/Uyarılar Ses Ofseti Seviyelerini Ayarlama



Bu özellik, ton veya uyarıların seviyesini, geçerli ses seviyesinden daha düşük ya da yüksek olacak şekilde ayarlamanızı sağlar. Telsizinizde tonlar ve uyarılar ses ofseti seviyelerini ayarlamak için buradaki prosedürü uygulayın.

- 1 Menüye erişmek için  düğmesine basın.
- 2  veya  düğmesine basarak Yardımcı Programlar bölümüne gidin. Seçmek için  düğmesine basın.

- 3  veya  düğmesine basarak Telsiz Ayarları bölümüne gidin. Seçmek için  düğmesine basın.

- 4  veya  ile Tonlar/Uyarılar seçeneğine gidin. Seçmek için  düğmesine basın.

- 5  veya  ile Ses Ofseti seçeneğine gidin. Seçmek için  düğmesine basın.

- 6 Gereken ses ofseti seviyesi için  veya  düğmesine basın.  
Karşılık gelen her bir ses ofseti seviyesiyle bir geri bildirim tonu duyulur.







- 7 Aşağıdakilerden birini yapın:
  - Seçmek için  düğmesine basın. İstenen ses ofseti seviyesi kaydedilir.



- Çıkmak için  düğmesine basın. Değişiklikler silinir.



## 8.10

# Konuşma İzni Tonunu Açma veya Kapatma

Telsizinizde Konuşma İzni Tonu özelliğini açmak veya kapatmak için buradaki prosedürü uygulayın.

- 1 Menüye erişmek için  düğmesine basın.
- 2  veya  düğmesine basarak Yardımcı Programlar bölümüne gidin. Seçmek için  düğmesine basın.
- 3  veya  düğmesine basarak Telsiz Ayarları bölümüne gidin. Seçmek için  düğmesine basın.

- 4  veya  düğmesine basarak Tonlar/ Uyarılar seçeneğine gidin. Seçmek için  düğmesine basın.

- 5  veya  ile Konuşma İzni seçeneğine gidin. Seçmek için  düğmesine basın.

- 6 Konuşma İzni Tonunu etkinleştirmek veya devre dışı bırakmak için  düğmesine basın. Ekranda aşağıdaki sonuçlardan biri görüntülenir:
  - Etkinleştirilmişse Etkin bilgisinin yanında ✓ simgesi görüntülenir.
  - Devre dışı bırakılmışsa Etkin yazısının yanındaki ✓ simgesi kaybolur.



## 8.11

# Dilleri Ayarlama



Telsizinizde dilleri ayarlamak için buradaki prosedürü uygulayın.

- 1 Menüye erişmek için  düğmesine basın.



---

- 2  veya  düğmesine basarak Yardımcı Programlar bölümüne gidin. Seçmek için  düğmesine basın.



---

- 3  veya  düğmesine basarak Telsiz Ayarları bölümüne gidin. Seçmek için  düğmesine basın.

---

- 4  veya  ile Diller seçeneğine gidin. Seçmek için  düğmesine basın.

---

- 5 Gerekli dil için  veya  düğmesine basın. Seçmek için  düğmesine basın. Ekranda, seçilen dilin yanında ✓ simgesi görüntülenir.



---

## LED Göstergelerini Açma ve Kapatma



Telsizinizde LED göstergelerini açmak veya kapatmak için buradaki prosedürü uygulayın.

- 1 Menüye erişmek için  düğmesine basın.



---

- 2  veya  düğmesine basarak Yardımcı Programlar bölümüne gidin. Seçmek için  düğmesine basın.

---

- 3  veya  düğmesine basarak Telsiz Ayarları bölümüne gidin. Seçmek için  düğmesine basın.

---

- 4  veya  ile LED Göstergesi seçeneğine gidin. Seçmek için  düğmesine basın.





---



- 5 LED Göstergesini etkinleştirmek veya devre dışı bırakmak için  düğmesine basın.
- Ekranı aşağıdaki sonuçlardan biri görüntülenir:
- Etkinleştirilmişse Etkin bilgisinin yanında ✓ simgesi görüntülenir.
  - Devre dışı bırakılmışsa Etkin yazısının yanındaki ✓ simgesi kaybolur.



### 8.13



## Giriş Ekranını Açma ve Kapatma

Bu prosedürü uygulayarak Giriş Ekranını etkinleştirebilir ve devre dışı bırakabilirsiniz.

- 1 Menüye erişmek için  düğmesine basın.
- 
- 2  veya  düğmesine basarak Yardımcı Programlar bölümüne gidin. Seçmek için  düğmesine basın.

- 3  veya  düğmesine basarak Telsiz Ayarları bölümüne gidin. Seçmek için  düğmesine basın.

- 4  veya  düğmesine basarak Ekran seçeneğine gidin. Seçmek için  düğmesine basın.

- 5  veya  düğmesine basarak Giriş Ekranı seçeneğine gidin. Seçmek için  düğmesine basın.

### 8.14

## Sesli Anonsu Açma veya Kapatma

Bu özellik, telsizin kullanıcının yeni atadığı geçerli bölge ya da kanalı veya kullanıcının az önce bastığı programlanabilir düğmeyi sesli bir şekilde bildirmesini sağlar.

Bu özellik, genellikle kullanıcının ekranda gösterilen içeriği okumakta güçlük çektiği durumlarda kullanışlıdır.



Bu sesli gösterge, müşterinin kendi ihtiyaçlarına göre özelleştirilebilir. Telsizinizde Sesli Anons özelliğini açmak veya kapatmak için bu prosedürü uygulayın.



#### UYARI:

Sesli Anons özelliği yalnızca CPS üzerinden etkinleştirilebilir. Bu özellik etkinleştirildiğinde, Konuşma Sentezleyici özelliği otomatik olarak devre dışı kalır.

#### 1 Aşağıdakilerden birini yapın:

- Programlanmış **Sesli Anons** düğmesine basın  
Aşağıdaki adımları atlayın.
- Menüye erişmek için  düğmesine basın.

#### 2 veya düğmesine basarak Yardımcı

Programlar bölümüne gidin. Seçmek için  düğmesine basın.

#### 3 veya düğmesine basarak Telsiz

Ayarları bölümüne gidin. Seçmek için  düğmesine basın.

#### 4 veya düğmesine basarak Sesli Anons bölümüne gidin. Seçmek için düğmesine basın.

#### 5 düğmesine basarak Sesli Anons özelliğini etkinleştirin veya devre dışı bırakın.

- Etkinleştirilmişse Etkin bilgisinin yanında ✓ simgesi görüntülenir.
- Devre dışı bırakılmışsa Etkin yazısının yanındaki ✓ simgesi kaybolur.

#### 8.15

## Otomatik Çağrı Yönlendirmeyi Açma veya Kapatma

Telsizinizi sesli çağrıları otomatik olarak başka telsizlere yönlendirebilecek duruma getirebilirsiniz.



#### 1 Menüye erişmek için düğmesine basın.

2  veya  düğmesine basarak Yardımcı

Programlar bölümüne gidin. Seçmek için  düğmesine basın.





3  veya  düğmesine basarak Telsiz

Ayarları bölümüne gidin. Seçmek için  düğmesine basın.

4 Çağrı Yönlendirme için  veya 

düğmesine basın. Seçmek için  düğmesine basın.

5 Aşağıdakilerden birini yapın:

- Çağrı Yönlendirmeyi etkinleştirmek için  veya  düğmesine basın. Etkinleştirilmişse Etkin yazısının yanında ✓ simgesi görüntülenir
- Çağrı Yönlendirmeyi devre dışı bırakmak için  veya  düğmesine basın. Devre dışı bırakılmışsa Etkin yazısının yanındaki ✓ simgesi kaybolur.

8.16

## Menü Zamanlayıcıyı Ayarlama

Telsizinizin otomatik olarak Giriş ekranına dönmeden önce menüde ne kadar süre kalacağını ayarlayabilirsiniz. Menü zamanlayıcıyı ayarlamak için bu prosedürü uygulayın.

1 Menüye erişmek için  düğmesine basın.

2  veya  düğmesine basarak Yardımcı



Programlar bölümüne gidin. Seçmek için  düğmesine basın.

3  veya  düğmesine basarak Telsiz



Ayarları bölümüne gidin. Seçmek için  düğmesine basın.

4  veya  düğmesine basarak Ekran

seçeneğine gidin. Seçmek için  düğmesine basın.

5 Men Zmnlıycı için  veya  düğmesine basın. Seçmek için  düğmesine basın.

---

6 Gerekli ayar için  veya  düğmesine basın. Seçmek için  düğmesine basın.

---

8.17



## Analog Mikrofon OKK'yi Açma veya Kapatma

Analog Mikrofon Otomatik Kazanç Kontrolü (OKK), analog bir sistemde yayın yaparken telsizin mikrofon kazancını otomatik olarak kontrol eder.



Bu özellik, yüksek sesi baskılayarak veya yumuşak sesi bir ön ayar değerine göre artırarak tutarlı bir ses elde edilmesini sağlar. Telsizinizde Analog Mikrofon OKK özelliğini açmak veya kapatmak için buradaki prosedürü uygulayın.

1 Menüye erişmek için  düğmesine basın.



---

2  veya  düğmesine basarak Yardımcı Programlar bölümüne gidin. Seçmek için  düğmesine basın.

---

3  veya  düğmesine basarak Telsiz Ayarları bölümüne gidin. Seçmek için  düğmesine basın.

---

4  veya  ile Mik OKK-A seçeneğine gidin. Seçmek için  düğmesine basın.

---

5 Analog Mikrofon OKK seçeneğini etkinleştirmek veya devre dışı bırakmak için  düğmesine basın.

Ekranında aşağıdaki sonuçlardan biri görüntülenir:

- Etkinleştirilmişse Etkin bilgisinin yanında ✓ simgesi görüntülenir.
  - Devre dışı bırakılmışsa Etkin yazısının yanındaki ✓ simgesi kaybolur.
-

8.18



## Dijital Mikrofon OKK'yi Açma veya Kapatma

Dijital Mikrofon Otomatik Kazanç Kontrolü (OKK), dijital bir sistemde yayın yaparken telsizin mikrofon kazancını otomatik olarak kontrol eder.



Bu özellik, yüksek sesi baskılayarak veya yumuşak sesi bir ön ayar değerine göre artırarak tutarlı bir ses elde edilmesini sağlar. Telsizinizde Dijital Mikrofon OKK özelliğini açmak veya kapatmak için buradaki prosedürü uygulayın.

- 1 Menüye erişmek için  düğmesine basın.



---

- 2  veya  düğmesine basarak Yardımcı Programlar bölümüne gidin. Seçmek için  düğmesine basın.

---

- 3  veya  düğmesine basarak Telsiz Ayarları bölümüne gidin. Seçmek için  düğmesine basın.

---

- 4  veya  ile Mik OKK-D seçeneğine gidin. Seçmek için  düğmesine basın.

---

- 5 Dijital Mikrofon AGC seçeneğini etkinleştirmek veya devre dışı bırakmak için  düğmesine basın. Ekranda aşağıdaki sonuçlardan biri görüntülenir:
  - Etkinleştirilmişse Etkin bilgisinin yanında ✓ simgesi görüntülenir.
  - Devre dışı bırakılmışsa Etkin yazısının yanındaki ✓ simgesi kaybolur.



---



8.19



## Akıllı Sesi Açma veya Kapatma



Telsiziniz, sabit ve sabit olmayan gürültü kaynaklarının bulunduğu ortamlarda mevcut arka plan gürültüsünü filtrelemek için ses ayarını otomatik olarak yapar. Bu, yalnız alıcıya özgü bir özelliktir ve yayın sesini etkilemez. Telsizinizde Akıllı Ses özelliğini açmak veya kapatmak için bu prosedürü uygulayın.

- 1 Aşağıdakilerden birini yapın:
  - Programlanmış **Akıllı Ses** düğmesine basın. Aşağıdaki adımları atlayın.
  - Menüye erişmek için  düğmesine basın.



- 2  veya  düğmesine basarak **Yardımcı Programlar** bölümüne gidin. Seçmek için  düğmesine basın.

- 3  veya  düğmesine basarak **Telsiz Ayarları** bölümüne gidin. Seçmek için  düğmesine basın.

- 4  veya  düğmesine basarak **Akıllı Ses** bölümüne gidin. Seçmek için  düğmesine basın.

- 5 Aşağıdakilerden birini yapın:
  -  veya  düğmesine basarak **Açık** seçeneğine gidin. Seçmek için  düğmesine

basın. Ekranda, **Açık** bilgisinin yanında ✓ simgesi görüntülenir.



-  veya  düğmesine basarak **Kapalı** seçeneğine gidin. Seçmek için  düğmesine basın. Ekranda, **Kapalı** bilgisinin yanında ✓ simgesi görüntülenir.

## 8.20



### Akustik Geri Besleme Supresörü Özelliğini Açma veya Kapatma

Bu özellik, gelen çağrılardaki akustik geri beslemeyi en aza indirmenizi sağlar. Telsizinizde Akustik Geri Besleme Supresörü özelliğini açmak veya kapatmak için bu prosedürü uygulayın.



- 1 Aşağıdakilerden birini yapın:
  - Programlanmış **AF Supresörü** düğmesine basın. Aşağıdaki adımları atlayın.
  - Menüye erişmek için  düğmesine basın.

2  veya  düğmesine basarak Yardımcı Programlar bölümüne gidin. Seçmek için  düğmesine basın.

---

3  veya  düğmesine basarak Telsiz Ayarları bölümüne gidin. Seçmek için  düğmesine basın.

---

4  veya  düğmesine basarak AF Supresörü seçeneğine gidin. Seçmek için  düğmesine basın.

---

5 Aşağıdakilerden birini yapın:

- Akustik Geri Besleme Supresörünü etkinleştirmek için  düğmesine basın.

- Akustik Geri Besleme Supresörünü devre dışı bırakmak için  düğmesine basın.
- Etkinleştirilmişse Etkin bilgisinin yanında ✓ simgesi görüntülenir.Devre dışı bırakılmışsa Etkin yazısının yanındaki ✓ simgesi kaybolur.
- 

### 8.21

## Genel Telsiz Bilgileri

Telsiziniz çeşitli genel parametrelerle ilgili bilgiler içerir.

Telsizinizin genel bilgileri aşağıdaki gibidir:

- Pil bilgileri.
- Telsiz adı ve kimliği.
- Ürün yazılımı ve Codeplug sürümleri.
- Yazılım güncelleme.

- GNSS bilgileri.



### UYARI:

Önceki ekrana dönmek için  düğmesine basın.

Giriş ekranına dönmek için  düğmesine uzun basın. Telsiz, faaliyetsizlik sayacının süresi dolduğunda geçerli ekrandan çıkar.

#### 8.21.1

## Batarya Bilgilerine Erişme

Telsizinizin bataryasıyla ilgili bilgiler görüntülenir.

- 1 Menüye erişmek için  düğmesine basın.

- 2  veya  düğmesine basarak Yardımcı

Programlar bölümüne gidin. Seçmek için  düğmesine basın.

- 3  veya  düğmesine basarak Telsiz

Bilgisiseçeneğine gidin. Seçmek için  düğmesine basın.

- 4  veya  düğmesine basarak Batarya

Bilgisi seçeneğine gidin. Seçmek için  düğmesine basın.



### UYARI:

Sadece **IMPRES** piller için: Bataryanın bir IMPRES şarj aletinde yenilenmesi gerektiğinde ekranda Bataryayı Yenile bilgisi görüntülenir. Yenileme işlemi bittikten sonra ekranda batarya bilgisi görüntülenir.

Ekranda, batarya bilgileri görüntülenir.



### UYARI:

Desteklenmeyen piller için ekranda Bilinmeyen Pil bilgisi görüntülenir.

#### 8.21.2

## Telsiz Adını ve Kimliğini Kontrol Etme

- 1 Aşağıdakilerden birini yapın:

- Programlanmış **Telsiz Adı ve Kimliği** düğmesine basın. Aşağıdaki adımları atlayın. Olumlu gösterge tonu duyulur.

Programlanmış **Telsiz Adı ve Kimliği** düğmesine basarak önceki ekrana dönebilirsiniz.

- Menüye erişmek için  düğmesine basın.

2  veya  düğmesine basarak Yardımcı

Programlar bölümüne gidin. Seçmek için  düğmesine basın.

3  veya  düğmesine basarak Telsiz

Bilgisi seçeneğine gidin. Seçmek için  düğmesine basın.

4  veya  düğmelerine basarak Kimliğim

seçeneğine gidin. Seçmek için  düğmesine basın.

İlk metin satırında telsiz adı görüntülenir. İkinci metin satırında telsiz kimliği görüntülenir.

## Ürün Yazılımı ve Codeplug Sürümlerini Kontrol Etme

1 Menüye erişmek için  düğmesine basın.

2  veya  düğmesine basarak Yardımcı

Programlar bölümüne gidin. Seçmek için  düğmesine basın.

3  veya  düğmesine basarak Telsiz

Bilgisi ögesine gidin. Seçmek için  düğmesine basın.

4  veya  düğmesine basarak Sürümler

ögesine gidin. Seçmek için  düğmesine basın.

Ekranda geçerli ürün yazılımı ve codeplug sürümleri görüntülenir.





## 8.21.4

## Yazılım Güncelleme Bilgilerini Kontrol Etme



Bu özellik, OTAP veya Wi-Fi üzerinden gerçekleştirilen en son yazılım güncellemesinin tarihini ve saatini görüntüler. Telsizinizdeki yazılım güncelleme bilgilerini kontrol etmek için buradaki prosedürü uygulayın.

- 1 Menüye erişmek için  düğmesine basın.



---

- 2  veya  düğmesine basarak Yardımcı Programlar bölümüne gidin. Seçmek için  düğmesine basın.

---

- 3  veya  düğmesine basarak Telsiz Bilgisi seçeneğine gidin. Seçmek için  düğmesine basın.

---

- 4  veya  ile YZLM Gnc1m seçeneğine gidin. Seçmek için  düğmesine basın. Ekranda en son yazılım güncelleme tarihi ve saati görüntülenir.

Yazılım Güncelleme menüsü en az bir başarılı OTAP veya Wi-Fi oturumu gerçekleştirildikten sonra görüntülenir. Daha fazla bilgi için bkz. [Kablosuz Programlama](#) , .sayfa 125 .

## 8.22



## Alınan Sinyal Güç Göstergesi

Bu özellik, Alınan Sinyal Güç Göstergesi (RSSI) değerlerini görüntülemenize olanak tanır.

Ekranın sağ üst köşesinde **RSSI** simgesi görüntülenir. **RSSI** simgesi hakkında daha fazla bilgi için bkz. [Ekrana Simgeleri](#).

## 8.22.1

**RSSI Değerlerini Görüntüleme**

Giriş ekranında  düğmesine üç kez basın ve 5 saniye içinde hemen  düğmesine üç kez basın.

Ekranında geçerli RSSI değerleri görüntülenir.

Giriş ekranına dönmek için  düğmesini basılı tutun.

## 8.23

**Ön Panel Programlama**

Telsiz kullanımınızı iyileştirmek için Ön Panel Programlama (FPP) bölümündeki belirli özellik parametrelerini özelleştirebilirsiniz.

Özellik parametreleri arasında gezinirken gerektiğinde aşağıdaki düğmeler kullanılır.

**Sol/Sağ Gezinme Düğmesi**

Seçeneklerde yatay veya dikey olarak gezinmek ya da değerleri artırmak veya azaltmak için basın.

**Menü/OK Düğmesi**

Seçeneği belirlemek veya bir alt menüye girmek için basın.

**Geri Dön/Ana Ekran Düğmesi**







Kısa basıldığında önceki menüye dönmenizi ya da seçim ekranından çıkmanızı sağlar.



İstedığınız zaman Giriş ekranına dönmek için uzun basın.

## 8.24

**Kurumsal Wi-Fi Sertifikası Ayrıntılarını Görüntüleme**

Seçili Kurumsal Wi-Fi Sertifikası ayrıntılarını görüntüleyebilirsiniz.

- 1 Menüye erişmek için  düğmesine basın.
- 2  veya  düğmesine basarak Yardımcı Programlar bölümüne gidin. Seçmek için  düğmesine basın.
- 3  veya  düğmesine basarak Sertifika Menü'sü'ne gidin. Seçmek için  düğmesine basın.  
✓ simgesi hazır sertifikaların yanında görünür.

- 4 Gereklı sertifika için  veya  düğmesine basın. Seçmek için  düğmesine basın.
- 

Telsiziniz sertifikanın tüm ayrıntılarını görüntüler.



**UYARI:**

Hazır olmayan sertifikalar için ekranda yalnızca Durum bilgisi görüntülenir.

## Pil ve Şarj Cihazı Garantisi

### İşçilik Garantisi

İşçilik garantisi, normal kullanım ve servis koşulları altında işçilikten doğan kusurları kapsamaktadır.

Tüm MOTOTRBO Pilleri	24 Ay
IMPRES Şarj Cihazı (Tek Üniteli ve Çok Üniteli, Ekransız)	24 Ay
IMPRES Şarj Cihazı (Ekranlı, Çok Üniteli)	12 Ay

### Kapasite Garantisi

Kapasite garantisi kapsamında garanti süresi boyunca nominal kapasitesinin %80'i garanti edilir.

Nikel Metal Hidrit (NiMH) ya da Lityum-İyon (Li-İyon) Piller	12 Ay
---	-------

IMPRES Piller, Sadece  
IMPRES Şarj Cihazlarıyla  
Kullanıldığında

18 Ay

## Sınırlı Garanti

### MOTOROLA SOLUTIONS İLETİŞİM ÜRÜNLERİ

#### I. BU GARANTİNİN KAPSAMI VE SÜRESİ:

Motorola Solutions, Inc. ("Motorola Solutions"), aşağıdaki listede belirtilen Motorola Solutions imalatı İletişim Ürünlerine, ("Ürün") satın alma tarihinden itibaren geçerli olmak kaydıyla aşağıdaki tabloda belirtilen süreler boyunca normal kullanım ve servis koşullarında malzeme ve işçilik kusurlarına karşı garanti vermektedir:

Taşınabilir Telsizler	İki (2) Yıl
Ürün Aksesuarları (Piller ve Şarj Cihazları Hariç)	Bir (1) Yıl

Motorola Solutions, ücretsiz olmak kaydıyla, garanti süresi içerisinde bu garantinin şartlarına uygun olarak gönderilmiş Ürünü, tamamen kendi takdirine bağlı olmak kaydıyla onaracak (yeni ya da yenilenmiş parçalarla), değiştirecek

(yeni ya da yenilenmiş Ürün ile) ya da Ürün'ün satın alma fiyatını iade edecektir. Değiştirilen parçalar ya da kartlar, ilgili orijinal garanti süresinin geri kalan kısmı boyunca garanti kapsamındadır. Ürün'ün değiştirilen tüm parçaları Motorola Solutions malı olacaktır.

Bu sınırlı açık garanti, Motorola Solutions tarafından yalnızca orijinal son kullanıcıya verilmektedir; bunun haricinde başka hiçbir şahsa devredilemez ya da aktarılamaz. İşbu garanti, Motorola Solutions tarafından imal edilmiş Ürün için verilen garantinin tamamını oluşturur. Motorola Solutions, yazılı ve yetkili bir Motorola Solutions görevlisi tarafından imzalanmış olarak yapılmadığı sürece, işbu garantide yapılan hiçbir değişiklik ya da ilave ile ilgili bir sorumluluk kabul etmez.

Motorola Solutions ve orijinal son kullanıcı arasında ayrı bir sözleşme yapılmadığı sürece, Motorola Solutions, Ürün'ün kurulum, bakım ya da servisine ilişkin bir garanti vermemektedir.

Motorola Solutions hiçbir şekilde, Ürün'e bağlı olan ya da Ürün ile bağlantılı olarak kullanılan, Motorola Solutions tarafından verilmemiş hiçbir yan ekipmandan ya da Ürün'ün yan ekipmanlarla birlikte çalışmasından sorumlu tutulamaz ve bu tür tüm ekipmanlar kesinlikle işbu garantinin kapsamı dışındadır. Ürün'ü kullanan her sistem kendine özgü olduğu için Motorola Solutions işbu garanti kapsamında sistemin

bir bütün olarak menzili, kapsama alanı veya çalışmasıyla ilgili sorumlulukları kabul etmemektedir.

## II. GENEL HÜKÜMLER

İşbu garanti, Motorola Solutions'ın bu Ürünle ilgili tüm sorumluluklarını eksiksiz bir şekilde ortaya koymaktadır. Tamamen Motorola Solutions'ın inisiyatifinde olmak kaydıyla, onarım, değiştirme ya da satın alma fiyatının iadesi, yegane çözüm yollarıdır. İŞBU GARANTİ, DİĞER TÜM AÇIK GARANTİLERİN YERİNE VERİLMEKTEDİR. PAZARLANABİLİRLİK VE BELLİ BİR AMACA UYGUNLUK İÇİN VERİLEN ZİMNİ GARANTİLER DE DAHİL, ANCAK BUNLARLA SINIRLI OLMAMAK KAYDIYLA, HER TÜRLÜ ZİMNİ GARANTİ İŞBU SINIRLI GARANTİNİN SÜRESİYLE SINIRLIDIR. MOTOROLA SOLUTIONS YASALARIN İZİN VERDİĞİ ÖLÇÜDE, HİÇBİR DURUMDA, ÜRÜNÜN SATIŞ FİYATINI AŞAN HASARLARDAN, HERHANGİ BİR KULLANIM KAYBINDAN, ZAMAN KAYBINDAN, UYGUNSUZLUKTAN, TİCARİ KAYIPTAN, KÂR YA DA TASARRUF KAYBINDAN VEYA BU TÜR ÜRÜNLERİN KULLANILAMAMASINDAN YA DA ARIZASINDAN DOĞAN DİĞER TESADÜFİ, ÖZEL YA DA DOLAYLI HASARLARDAN SORUMLU TUTULAMAZ.

## III. EYALET YASALARI:

BAZI EYALETLERDE TESADÜFİ YA DA DOLAYLI HASARLARIN MUAF TUTULMASINA YA DA SINIRLANMASINA VEYA ZİMNİ GARANTİNİN SÜRESİYLE İLGİLİ SINIRLAMALARA İZİN VERİLMEMEKTEDİR; DOLAYISIYLA YUKARIDA BELİRTİLEN SINIRLAMALAR YA DA MUAFİYETLER GEÇERLİ OLMAYABİLİR.

İşbu garanti bazı özel haklar vermektedir ve eyaletten eyalete değişen başka haklar da veriyor olabilir.

## IV. GARANTİ SERVİSİNDEN YARARLANMA

Garanti servisinden yararlanabilmeniz için satın alma belgenizi (üzerinde satın alma tarihi ve söz konusu Ürünün seri numarası olan) ibraz etmeniz, ayrıca söz konusu Ürünü taşıma ve sigorta ücreti önceden ödenmiş olarak yetkili garanti servisi merkezine göndermeniz ya da teslim etmeniz gerekir. Garanti servisi Motorola Solutions tarafından yetkili garanti servis yerlerinden biri aracılığıyla sağlanacaktır. İlk önce Ürünü satın aldığınız şirketle (ör. bayi ya da haberleşme hizmet sağlayıcısı) temas kurarsanız, bu şirket, garanti servisinizden yararlanmanızı

kolaylaştırabilir. Motorola Solutions'ı 1-800-927-2744 numaralı telefondan da arayabilirsiniz.

## V. BU GARANTİ'NİN KAPSAMI DIŞINDA KALANLAR:

- 1 Ürünün normal ve olağan şekil dışında kullanılmasından kaynaklanan arızalar veya hasar.
- 2 Hatalı kullanımdan, kaza, su veya ihmal nedeniyle ortaya çıkan arızalar veya hasar.
- 3 Uygunsuz test, kullanım, bakım, kurulum, değişiklik, modifikasyon veya ayarlama nedeniyle ortaya çıkan arızalar veya hasar.
- 4 Antenlerde doğrudan malzeme işçiliğindeki kusurların neden olmadığı kırılmalar veya hasar.
- 5 Yetkisiz ve Ürünün performansını olumsuz şekilde etkileyen veya Motorola Solutions'ın normal garanti incelemesine ve her türlü garanti iddiasını doğrulamak için Ürünün test edilmesine engel olan Ürün modifikasyonlarına, sökölme işlemlerine veya tamirlere maruz kalan (Ürüne Motorola Solutions tarafından sağlanmamış bir ekipmanın eklenmesi de dahil olmak ancak bununla sınırlı olmamak kaydıyla) her türlü Ürün.
- 6 Seri numarası silinmiş veya okunmaz hale gelmiş olan her türlü ürün.
- 7 Şu şartlar altındaki şarj edilebilir piller:
  - pilin pil kapağındaki mühürlerden herhangi biri kırılmışsa veya kurcalandığına dair kanıt varsa.
  - pilin özel olarak üretilmiş olduğu Ürün dışındaki ekipmanla veya hizmet ile şarj edilmesinden veya kullanılmasından kaynaklanan hasar veya arıza.
- 8 Onarım deposuna gönderim maliyetleri.
- 9 Üründeki yazılımın/bellenimin yasa dışı olarak veya yetkisiz şekilde değiştirilmesi nedeniyle, Motorola Solutions'ın yayınlanmış teknik özelliklerine veya Motorola Solutions tarafından ilk olarak dağıtıldığında Ürün için geçerli olan FCC sertifikası etiketine uygun şekilde çalışmayan her türlü Ürün.
- 10 Ürünün yüzeylerindeki çizikler veya diğer kozmetik hasarlar Ürünün çalışmasını etkilemez.
- 11 Normal ve alışılmış yıpranma.

## VI. PATENT VE YAZILIM HÜKÜMLERİ

Motorola Solutions, masrafları kendine ait olmak üzere, Ürünün ya da parçaların herhangi bir ABD patentini ihlal ettiği iddiasıyla satın alan son kullanıcıya karşı açılmış davalarda kendisini savunacaktır ve Motorola Solutions bu türden taleplerle ilgili olan herhangi bir davanın sonucunda satın alan son kullanıcı aleyhinde tahakkuk eden masrafları ve zararları kendisi ödeyecektir. Ancak hukuki savunma ve ödemeler aşağıda sayılan koşullara bağlı olacaktır:

- 1 Böyle bir iddiayla ilgili olarak yapılan her türlü bildirim söz konusu satın alan kişi tarafından yazılı olarak Motorola Solutions'a derhal bildirilecektir.
- 2 Söz konusu davayla ilgili olarak savunmanın ve anlaşma veya uzlaşmaya yönelik her türlü görüşme tek başına Motorola Solutions tarafından edilecektir ve
- 3 Ürünün ya da parçaların herhangi bir ABD patentini ihlal ettiği iddiasının gündeme geldiği ya da Motorola Solutions'ın fikrine göre gündeme gelmesinin olduğu durumlarda, ilgili satın alan kişi, Motorola Solutions'ın, bütün masrafları ve tercih hakkı Motorola Solutions'a ait olmak üzere satın alan kişiye ya Ürünü veya parçaları kullanmaya devam etme hakkını tanınmasına veya ihlali ortadan kaldıracak şekilde Ürünü/

parçayı benzeri ile değiştirmesine veya Üründe/parçada değişiklik yapmasına ya da ilgili satın alan kişiye Ürünün/parçalarının değeri düşen kısmının parasını ödemesine ve ürünün iadesini kabul etmesine izin verecektir. Amortisman, Motorola Solutions tarafından belirlenen şekilde, Ürünün veya parçalarının ömürleri süresince her yıl eşit miktarlarda yapılacaktır.

Motorola Solutions, bu sözleşme ile birlikte verilen Ürün ya da parçaların, Motorola Solutions tarafından sağlanmamış yazılım, cihaz ya da aygıtlarla kombinasyon halinde kullanılmasından kaynaklanan patent ihlali talepleriyle ilgili hiçbir sorumluluk kabul etmez; ayrıca Motorola Solutions, Ürüne bağlanan ya da Ürünle bir arada kullanılan, Motorola Solutions tarafından sağlanmamış yardımcı ekipmanlarla kullanıma dair bir sorumluluk taşımaz. Motorola Solutions'ın, Ürünün ya da parçalarının patent ihlaline neden olmasıyla ilgili tüm sorumluluğu yukarıda belirtilenlerden ibarettir.

Amerika Birleşik Devletleri ve diğer ülkelerdeki kanunlar, ilgili Motorola Solutions yazılımlarının kopyalarını çoğaltmak ve dağıtmak için münhasır haklar gibi, telif hakkıyla korunan Motorola Solutions yazılımları için belirli münhasır hakları Motorola Solutions'a vermektedir. Motorola Solutions yazılımı yalnızca yazılımın yerleşik olduğu Üründe kullanılabilir ve ilgili Üründeki ilgili yazılım herhangi bir şekilde yenisiyle değiştirilemez,



kopyalanamaz, dağıtılamaz, değişiklik yapılamaz ya da bu yazılımın herhangi bir şekilde türevinin üretilmesi için kullanılamaz. Söz konusu Motorola Solutions yazılımının değiştirilmesi, modifiye edilmesi, çoğaltılması, dağıtılması veya tersine mühendisliği dahil olmak, ancak bunlarla sınırlı olmamak kaydıyla diğer hiçbir kullanıma veya söz konusu Motorola Solutions yazılımı üzerindeki hakların kullanılmasına izin verilmez. Motorola Solutions patent hakları ya da telif hakları kapsamında, zımnen, hukuki engele bağlı olarak ya da başka yollarla hiçbir şekilde lisans verilmemektedir.

## VII. GEÇERLİ YASA

İşbu Garanti, Illinois Eyaleti, ABD yasalarının hükümlerine tabidir.

## المحتويات

22	3.1.1 وظائف الراديو القابلة للتعيين.....
	3.1.2 الإعدادات أو وظائف الأدوات المساعدة القابلة للتعيين.....
24	3.1.3 الوصول إلى الوظائف المبرمجة.....
25	3.2 زر اضغط للتحديث.....
25	3.3 الأوضاع التقليدية التناظرية والرقمية.....
25	3.4 الاتصال بالمواقع عبر بروتوكول الإنترنت (IP).....
26	3.5 السعة الإضافية-أحادية الموقع.....
26	3.6 السعة الإضافية-متعددة المواقع.....
28	الفصل 4 : مؤشرات الحالة.....
28	4.1 الرموز.....
31	4.2 مؤشرات LED.....
33	4.3 النغمات.....
33	4.3.1 النغمات الصوتية.....
33	4.3.2 نغمات المؤشرات.....
34	الفصل 5 : تحديدات المنطقة والقناة.....
34	5.1 تحديد مناطق.....
34	5.2 تحديد قنوات.....
35	الفصل 6 : المكالمات.....
35	6.1 المكالمات الجماعية.....
35	6.1.1 إجراء مكالمات جماعية.....
36	6.1.2 الرد على المكالمات الجماعية.....

9	معلومات مهمة حول الأمان.....
10	إصدار البرنامج.....
11	حقوق الطبع والنشر.....
13	حقوق الطبع والنشر الخاصة ببرامج الكمبيوتر.....
14	العناية بالراديو.....
15	الفصل 1 : مقدمة.....
15	1.1 معلومات الرمز.....
16	الفصل 2 : بدء الاستخدام.....
16	2.1 شحن البطارية.....
16	2.2 تركيب البطارية.....
17	2.3 تركيب الهوائي.....
18	2.4 تركيب جراب الحمل.....
19	2.5 تركيب غطاء الموصل العام.....
19	2.6 تركيب موصل الملحقات.....
20	2.7 تشغيل الراديو.....
20	2.8 إيقاف تشغيل الراديو.....
20	2.9 ضبط مستوى الصوت.....
21	الفصل 3 : عناصر التحكم في الراديو.....
22	3.1 الأزرار القابلة للبرمجة.....

- 46 ..... 6.8.2 الرد على مكالمات غير معنونة.
- 47 ..... 6.9 وضع القناة الصوتية المفتوحة (OVCM).
- 47 ..... 6.9.1 إجراء مكالمات OVCM.
- 47 ..... 6.9.2 الرد على مكالمات OVCM.
- 49 ..... الفصل 7 : الميزات المتقدمة.
- 49 ..... 7.1 مباشر.
- 49 ..... 7.1.1 التبديل بين وضعي معيد التقوية ومباشر.
- 50 ..... 7.2 ميزة المراقبة.
- 50 ..... 7.2.1 مراقبة القنوات.
- 50 ..... 7.2.2 المراقب الدائم.
- 50 ..... 7.2.2.1 تشغيل المراقب الدائم أو إيقاف تشغيله.
- 50 ..... 7.3 رسالة تذكير القناة الرئيسية.
- 51 ..... 7.3.1 كتم صوت رسالة تذكير القناة الرئيسية.
- 51 ..... 7.3.2 إعداد قنوات رئيسية جديدة.
- 52 ..... 7.4 مراقب عن بُعد.
- 52 ..... 7.4.1 بدء تشغيل ميزة مراقب عن بُعد.
- 52 ..... 7.4.2 بدء المراقبة عن بعد باستخدام قائمة جهات الاتصال.
- 53 ..... 7.4.3 بدء المراقبة عن بعد باستخدام الاتصال اليدوي.
- 55 ..... 7.5 التحقق من الراديو.
- 55 ..... 7.5.1 إرسال عمليات فحص الراديو.
- 37 ..... 6.2 مكالمات خاصة.
- 37 ..... 6.2.1 إجراء مكالمات خاصة.
- 37 ..... 6.2.2 الرد على مكالمات خاصة.
- 38 ..... 6.3 المكالمات الشاملة.
- 38 ..... 6.3.1 تلقي مكالمات شاملة.
- 39 ..... 6.3.2 إجراء مكالمات شاملة.
- 39 ..... 6.4 مكالمات منتقاة.
- 39 ..... 6.4.1 إجراء مكالمات منتقاة.
- 40 ..... 6.4.2 الرد على مكالمات منتقاة.
- 40 ..... 6.5 المكالمات الهاتفية.
- 40 ..... 6.5.1 إجراء مكالمات هاتفية باستخدام زر الهاتف.
- 41 ..... 6.5.2 الرد على مكالمات هاتفية كمكالمات جماعية.
- 42 ..... 6.5.3 الرد على مكالمات هاتفية كمكالمات خاصة.
- 43 ..... 6.5.4 الرد على مكالمات هاتفية كمكالمات شاملة.
- 44 ..... 6.6 بدء قطع الإرسال.
- 44 ..... 6.7 مكالمات البث الصوتية.
- 44 ..... 6.7.1 إجراء مكالمات البث الصوتية.
- 45 ..... 6.7.2 استقبال مكالمات بث صوتية.
- 45 ..... 6.8 المكالمات غير المعنونة.
- 45 ..... 6.8.1 إجراء مكالمات غير معنونة.

7.10.1	تنشيط مشغل النغمات أو إلغاء تنشيطه	64
7.10.2	تنشيط مشغل النغمات أو إلغاء تنشيطه للمكالمات الخاصة	64
7.10.3	تنشيط مشغل النغمات أو إلغاء تنشيطه للمكالمات المنتقاة	65
7.10.4	تنشيط مشغل النغمات أو إلغاء تنشيطه للرسائل النصية	66
7.10.5	تعيين أنماط الرنين	67
7.10.6	تحديد نوع تنبيه الرنين	68
7.10.7	تكوين نمط الاهتزاز	69
7.10.8	رفع مستوى صوت نغمة التنبيه	69
7.11	الاسم المستعار الديناميكي للمتصل	69
7.11.1	عرض قائمة الأسماء المستعارة للمتصل	70
7.11.2	بدء مكالمة خاصة من قائمة الأسماء المستعارة للمتصل	70
7.12	ميزات سجل المكالمات	70
7.12.1	عرض المكالمات الأخيرة	71
7.12.2	حذف مكالمات من قائمة المكالمات	71
7.12.3	عرض تفاصيل قائمة المكالمات	72
7.13	تشغيل تنبيه المكالمات	72
7.13.1	الاستجابة لتنبيهات المكالمات	73









7.5.2	إرسال عمليات فحص الراديو باستخدام قائمة جهات الاتصال	55
7.6	قوائم المسح	56
7.6.1	عرض الإدخالات في قائمة المسح	56
7.6.2	إضافة إدخالات جديدة إلى قائمة المسح	57
7.6.3	حذف إدخالات من قائمة المسح	57
7.6.4	تعيين الأولوية للإدخالات في قائمة المسح	58
7.7	فحص	59
7.7.1	تشغيل المسح أو إيقاف تشغيله	59
7.7.2	الاستجابة لعمليات الإرسال أثناء المسح	60
7.7.3	حذف قنوات إساءة	60
7.7.4	استعادة قنوات الإساءة	61



7.8	المسح بالاقتراع	61
7.9	إعدادات جهات الاتصال	61
7.9.1	إجراء مكالمات جماعية باستخدام قائمة جهات الاتصال	62
7.9.2	إجراء مكالمات خاصة باستخدام قائمة جهات الاتصال	63
7.9.3	تعيين جهة الاتصال الافتراضية	63
7.10	إعدادات مؤشر المكالمات	64

- 7.13.2 إجراء تنبيهات مكالمات باستخدام قائمة جهات الاتصال.....73
- 7.13.3 إجراء تنبيهات مكالمات.....73
- 7.14 وضع كتم الصوت.....74
- 7.14.1 تشغيل وضع كتم الصوت.....74
- 7.14.2 ضبط مؤقت وضع كتم الصوت.....74
- 7.14.3 الخروج من وضع كتم الصوت.....75
- 7.15 عملية الطوارئ.....75
- 7.15.1 إرسال تنبيهات الطوارئ.....76
- 7.15.2 إرسال تنبيهات طوارئ مع مكالمة.....77
- 7.15.3 تنبيهات طوارئ مع صوت للتتبع.....78
- 7.15.4 إرسال تنبيهات طوارئ مع صوت للتتبع.....79
- 7.15.5 تلقي تنبيهات الطوارئ.....79
- 7.15.6 إعادة بدء وضع الطوارئ.....80
- 7.15.7 الخروج من وضع الطوارئ بعد إرسال تنبيه الطوارئ.....80
- 7.16 المراسلة النصية.....81
- 7.16.1 إرسال رسائل نصية سريعة.....81
- 7.16.2 إعادة إرسال رسائل نصية.....82
- 7.16.3 توجيه الرسائل النصية.....82
- 7.16.4 عرض الرسائل النصية المرسله.....83
- 7.16.5 إرسال الرسائل النصية المرسله.....84
- 7.16.6 حذف كل الرسائل النصية المرسله من مجلد العناصر المرسله.....84
- 7.16.7 الرد على رسائل نصية.....85
- 7.16.8 عرض الرسائل النصية.....86
- 7.16.9 حذف الرسائل النصية من صندوق الوارد.....86
- 7.16.10 حذف كل الرسائل النصية من صندوق الوارد.....87
- 7.17 تحديث الحالة التناظرية.....88
- 7.17.1 إرسال تحديثات الحالة إلى جهات اتصال محددة مسبقاً.....88
- 7.17.2 عرض تفاصيل حالة النغمات الخمس.....89
- 7.18 تشفير الرسالة التناظرية.....89
- 7.18.1 إرسال رسائل تشفير MDC إلى المرسلين.....89
- 7.18.2 إرسال رسائل تشفير النغمات الخمس إلى جهات الاتصال.....90
- 7.19 تعيين جهة اتصال النغمة 5 الافتراضية.....91
- 7.20 إجراء مكالمات النغمة 5.....91
- 7.20.1 استقبال مكالمات النغمات الخمس.....92
- 7.20.2 إرسال تنبيه طوارئ النغمات الخمس.....92

- 7.25.3 تشغيل التأمين بكلمة مرور أو إيقاف تشغيله...103
- 7.25.4 تغيير كلمات المرور.....104
- 7.26 قائمة الإعلانات.....105
- 7.26.1 الوصول إلى قائمة الإعلانات.....105
-  7.27 نظام الإرسال/الاستقبال ثنائي المجال.....106
- 7.28 البرمجة عبر الأثير .....106
- 7.29 تشغيل ميزة Wi-Fi.....107
- 7.29.1 تشغيل ميزة Wi-Fi أو إيقاف تشغيلها.....108
- 7.29.2 تشغيل Wi-Fi أو إيقاف تشغيلها عن بُعد باستخدام راديو معين (تحكم فردي).....108
- 7.29.3 تشغيل Wi-Fi أو إيقاف تشغيلها عن بُعد باستخدام راديو معين (تحكم جماعي).....109
- 7.29.4 التوصيل بنقطة وصول إلى شبكة.....109
- 7.29.5 التحقق من حالة اتصال Wi-Fi.....110
- 7.29.6 عرض تفاصيل نقاط الوصول إلى الشبكة.....111
- الفصل 8 : الأدوات المساعدة.....112
- 8.1 خيارات قفل لوحة المفاتيح.....112
- 8.1.1 تمكين خيار تأمين لوحة المفاتيح.....112
- 8.1.2 تعطيل خيار تأمين لوحة المفاتيح.....112
- 8.2 مستويات الإخماد.....112

- 7.20.3 إرسال تنبيه طوارئ النغمات الخمس مع صوت للتتبع.....93
- 7.20.4 تلقي تنبيه طوارئ من خمس نغمات.....93
- 7.21 السرية .....94
- 7.21.1 تشغيل الخصوصية أو إيقاف تشغيلها .....95
- 7.22 منع الاستجابة.....95
- 7.22.1 تشغيل إيقاف الاستجابة أو إيقاف تشغيلها.....96
- 7.23 الأمان .....96
- 7.23.1 تعطيل أجهزة الراديو .....96
- 7.23.2 تعطيل أجهزة الراديو باستخدام قائمة جهات الاتصال .....97
- 7.23.3 تعطيل أجهزة الراديو باستخدام الاتصال اليدوي .....98
- 7.23.4 تمكين أجهزة الراديو .....99
- 7.23.5 تمكين أجهزة الراديو باستخدام قائمة جهات الاتصال .....99
- 7.23.6 تمكين أجهزة الراديو باستخدام الاتصال اليدوي .....100
- 7.24 العامل المنفرد.....101
- 7.25 قفل كلمة المرور.....102
- 7.25.1 الوصول إلى الراديو باستخدام كلمة المرور...102
- 7.25.2 إلغاء تأمين أجهزة الراديو في حالة القفل.....103

8.20	تشغيل كاتم تردد الصوت أو إيقاف تشغيله	125
8.21	معلومات عامة عن الراديو	126
8.21.1	الوصول إلى معلومات البطارية	126
8.21.2	التحقق من الاسم المستعار والمعرف الخاص بالراديو	127
8.21.3	التحقق من إصدارات البرنامج الثابت وقابس التوصيل	127
8.21.4	التحقق من معلومات تحديث البرنامج	128
8.22	مؤشر قوة الإشارة المستلمة	128
8.22.1	عرض قيم RSSI	129
8.23	برمجة اللوحة الأمامية	129
8.24	عرض تفاصيل شهادة شبكة Enterprise Wi-Fi	129
130	ضمان البطاريات والشواحن	130
130	ضمان الصناعة	130
130	ضمان السعة	130
131	الضمان المحدود	131
131	منتجات الاتصالات من MOTOROLA SOLUTIONS	131
131	1. ما يغطيه هذا الضمان ومدته:	131
131	2. أحكام عامة	131
132	3. الحقوق المكفولة بموجب قانون الولاية:	132
132	4. كيفية الحصول على خدمة الضمان	132
132	5. ما لا يغطيه هذا الضمان	132

8.2.1	تعيين مستويات الإخماد	113
8.3	مستويات الطاقة	113
8.3.1	تعيين مستويات الطاقة	114
8.4	ضبط سطوع الشاشة	114
8.5	الإرسال بالتشغيل الصوتي	115
8.5.1	تشغيل الإرسال بالتشغيل الصوتي أو إيقاف تشغيله	115
8.6	تعيين مؤقت الإضاءة الخلفية للشاشة	116
8.7	تشغيل تنبيهات/نغمات الراديو أو إيقاف تشغيلها	117
8.8	تشغيل نغمة التشغيل أو إيقاف تشغيلها	118
8.9	تعيين مستويات إزاحة مستوى صوت النغمات/التنبيهات	118
8.10	تشغيل نغمة إذن بالكلام أو إيقاف تشغيلها	119
8.11	تعيين اللغات	120
8.12	تشغيل مؤشرات LED أو إيقاف تشغيلها	120
8.13	تشغيل شاشة المقدمة أو إيقاف تشغيلها	121
8.14	تشغيل بيان الصوت أو إيقاف تشغيله	121
8.15	تشغيل توجيه المكالمات تلقائيًا أو إيقاف تشغيله	122
8.16	تعيين مؤقت القائمة	123
8.17	تشغيل AGC للميكروفون التناظري أو إيقاف تشغيله	123
8.18	تشغيل AGC للميكروفون الرقمي أو إيقاف تشغيله	124
8.19	تشغيل الصوت الذكي أو إيقاف تشغيله	124

6. أحكام براءات الاختراع والبرامج.....133

7. القانون المنظم.....134



## معلومات مهمة حول الأمان

دليل أمان المنتج والتعرض لطاقة التردد اللاسلكي الخاص بأجهزة  
الراديو اليدوية ثنائية الاتجاه

تنبيه:



يقتصر هذا الراديو على الاستخدام المهني فقط. قبل استخدام الراديو، اقرأ دليل أمان المنتج والتعرض لطاقة التردد اللاسلكي الخاص بأجهزة الراديو اليدوية ثنائية الاتجاه، الذي يتضمن تعليمات مهمة خاصة بالتشغيل للاستخدام الآمن والتعريف بطاقة التردد اللاسلكي والتحكم فيها من أجل التوافق مع المعايير واللوائح المعمول بها.

## إصدار البرنامج

إن كل الميزات الموصوفة في الأقسام الآتية مدعومة في البرنامج من الإصدار **R02.21.01.0000** أو إصدار أحدث.

راجع التحقق من إصدارات البرنامج الثابت وقابس التوصيل في صفحة 127 لتحديد إصدار البرنامج الخاص بالراديو.

اتصل بالوكيل أو المسؤول للحصول على مزيد من المعلومات.

## حقوق الطبع والنشر

### إخلاء المسؤولية

يُرجى العلم أن هناك ميزات ووسائل مساعدة وإمكانات معينة موضحة في هذا المستند قد لا تكون قابلة أو مرخصة للاستخدام في نظام معين، أو ربما تعتمد على خصائص وحدة مشترك معينة خاصة بالأجهزة المحمولة أو تكوين معلومات معينة. يُرجى الرجوع إلى جهة اتصال Motorola Solutions للحصول على مزيد من المعلومات.

### العلامات التجارية

كل من MOTOROLA SOLUTIONS وMOTO وMOTOROLA كل من شعار M النمطي هي علامات تجارية أو علامات تجارية مسجلة لشركة Motorola Trademark Holdings, LLC وتستخدم بموجب ترخيص. كل العلامات التجارية الأخرى مملوكة لمالكها المعنيين.

### المحتوى المفتوح المصدر

يحتوي هذا المنتج على برنامج مفتوح المصدر يُستخدم بموجب ترخيص. راجع وسائل وتبئيت المنتج للاطلاع على المحتوى الكامل للإسناد والإشعارات القانونية الخاصة بالمصدر المفتوح.

### توجيه الاتحاد الأوروبي (EU) بشأن نفايات المعدات الكهربائية والإلكترونية (WEEE)



يتطلب توجيه الاتحاد الأوروبي بشأن نفايات المعدات الكهربائية والإلكترونية (WEEE) أن تتضمن المنتجات المباعة في دول الاتحاد الأوروبي ملصقًا يحمل

قد تتضمن منتجات Motorola Solutions الموضحة في هذا المستند برامج كمبيوتر لشركة Motorola Solutions محمية بموجب حقوق الطبع والنشر. تحفظ القوانين في الولايات المتحدة وبلدان أخرى لشركة Motorola Solutions حقوقًا حصريّة معينة في برامج الكمبيوتر المحمية بموجب حقوق الطبع والنشر. وبناءً عليه، لا يجوز نسخ أي برامج كمبيوتر لشركة Motorola Solutions محمية بموجب حقوق الطبع والنشر وتتضمنها منتجات Motorola Solutions الموضحة في هذا المستند أو إعادة إنتاجها بأي طريقة من دون الحصول على إذن كتابي صريح من Motorola Solutions.

حقوق الطبع والنشر © لعام 2022 لشركة Motorola Solutions, Inc. كل الحقوق محفوظة

لا يجوز إعادة إنتاج أي جزء من هذا المستند أو إرساله أو تخزينه في نظام استرداد أو ترجمته إلى أي لغة أو لغة الكمبيوتر، بأي صورة أو أي طريقة، من دون الحصول على إذن كتابي سابق من شركة Motorola Solutions, Inc. بالإضافة إلى ذلك، لا يُعد شراء منتجات Motorola Solutions بمنزلة منح مباشر أو ضمني أو بالوقف أو غير ذلك، لأي ترخيص بموجب حقوق الطبع والنشر أو براءات الاختراع أو طلبات تسجيل براءات الاختراع الخاصة بشركة Motorola Solutions، باستثناء ترخيص الاستخدام العادي غير الحصري الخالي من رسوم حقوق المؤلف الذي ينشأ بموجب أعمال القانون في عملية بيع المنتج.

شكل صندوق نفايات عليه علامة خطأ على المنتج نفسه (أو على العبوة في بعض الحالات).

وطبقًا لما ينص عليه توجيه الاتحاد الأوروبي بشأن نفايات المعدات الكهربائية والإلكترونية (WEEE)، فإن هذا الملصق الذي يحمل شكل صندوق نفايات عليه علامة خطأ يعني أنه يجب على العملاء والمستخدمين في دول الاتحاد الأوروبي عدم التخلص من المعدات أو الملحقات الإلكترونية والكهربائية في النفايات المنزلية.

يجب على العملاء أو المستخدمين في دول الاتحاد الأوروبي الاتصال بمندوب مورد المعدات أو مركز الخدمة المحلي للحصول على معلومات حول نظام تجميع النفايات في بلادهم.

الهندسة العكسية عليه أو إلغاء تجميعه أو تحويله بأي طريقة أخرى إلى صيغة مقروءة بشرياً.

أرقام شهادات براءة الاختراع الأمريكية #5,870,405 و #5,826,222 و #5,754,974 و #5,701,390 و #5,715,365 و #5,649,050 و #5,630,011 و #5,581,656 و #5,517,511 و #5,491,772 و #5,247,579 و #5,226,084 و #5,195,166.

## حقوق الطبع والنشر الخاصة ببرامج الكمبيوتر

قد تتضمن منتجات Motorola Solutions الموضحة في هذا الدليل برامج كمبيوتر لشركة Motorola Solutions محمية بموجب حقوق الطبع والنشر مخزنة في ذاكرات أشباه الموصلات أو وسائط أخرى. تحتفظ شركة Motorola Solutions بموجب قوانين الولايات المتحدة وبلدان أخرى بحقوق حصرية معينة فيما يتعلق ببرامج الكمبيوتر المحمية بموجب حقوق الطبع والنشر، بما في ذلك - على سبيل المثال لا الحصر - الحق الحصري في نسخ البرنامج المحمي بموجب حقوق الطبع والنشر أو إعادة إنتاجه بأي شكل من الأشكال. وبناءً عليه، لا يجوز نسخ أي برامج كمبيوتر لشركة Motorola Solutions محمية بموجب حقوق الطبع والنشر تكون مضمنة في منتجات Motorola Solutions الموضحة في هذا الدليل أو إعادة إنتاجها أو تعديلها أو تطبيق هندسة عكسية عليها أو توزيعها بأي طريقة بدون إذن كتابي صريح من Motorola Solutions. بالإضافة إلى ذلك، لا يعتبر شراء منتجات Motorola Solutions أنه يمنح، بشكل مباشر أو ضمني أو حكمي أو خلاف ذلك، أي ترخيص بموجب حقوق الطبع والنشر أو براءات الاختراع أو طلبات تسجيل براءات الاختراع الخاصة بشركة Motorola Solutions، باستثناء ترخيص الاستخدام العادي غير الحصري الذي ينشأ بموجب القانون الذي يحكم عملية بيع المنتج.

تقنية الترميز الصوتي AMBE+2™ المضمنة في هذا المنتج محمية بموجب حقوق الملكية الفكرية بما في ذلك حقوق براءة الاختراع وحقوق الطبع والنشر والأسرار التجارية الخاصة بشركة Digital Voice Systems, Inc.

تم ترخيص تقنية الترميز الصوتي هذه فقط للاستخدام في جهاز الاتصال هذا. يحظر صراحة على مستخدم هذه التقنية محاولة إلغاء تحويل كود الكائن برمجياً أو تطبيق

## العناية بالراديو

يصف هذا القسم الاحتياطات الأساسية للتعامل مع الراديو.

### الجدول 1 : مواصفات IP

مواصفات IP	الوصف
IP67	يتيح للراديو تحمل الظروف الميدانية السيئة مثل غمره في الماء.

#### تنبيه:



لا تقم بفك الراديو. قد يؤدي ذلك إلى تلف أغطية الراديو وينتج عنه فتحات تسريب في الراديو. يجب عدم صيانة الراديو إلا في مركز خدمة مجهز لاختبار غطاء الراديو واستبداله.

- إذا تم غمر الراديو في الماء، فقم برجه جيدًا حتى يتم إخراج الماء الذي قد يكون عالقا داخل شبكة السماع ومنفذ الميكروفون. فيمكن أن يؤدي الماء العالق إلى خفض مستوى أداء الصوت.
- إذا تعرضت منطقة اتصال بطارية الراديو للماء، فقم بتنظيف مناطق اتصال البطارية الموجودة على الراديو والبطارية وتحفيفها قبل توصيل البطارية بالراديو. قد تتسبب المياه المتبقية في حدوث قصر في دائرة الراديو.
- إذا تم غمر الراديو في مادة مسببة للتآكل (على سبيل المثال، المياه المالحة)، فاشطف الراديو والبطارية بالماء العذب، ثم جففهما جيدًا.

- لتنظيف الأسطح الخارجية للراديو، استخدم محلولاً مخففاً من منظف أطباق معتدل وماء عذب (على سبيل المثال، ملعقة صغيرة من المنظف لغالون واحد من الماء).
- لا تثقب مطلقاً المنفذ (الفتحة) الموجود في هيكل الراديو أسفل منطقة اتصال البطارية. يسمح هذا المنفذ بموازنة الضغط داخل الراديو. وقد يؤدي تثقبه إلى إحداث فتحة تسريب في الراديو، ومن ثم يفقد قابليته للغمر في الماء.
- لا تسد المنفذ أو تغطيه مطلقاً، ولو حتى بملصق.
- تأكد من عدم ملامسة أي مواد زيتية للمنفذ.
- تم تصميم الراديو المزود بهوائي مركب بصورة صحيحة ليتم غمره في الماء على عمق 1 متر (3,28 أقدام) كحد أقصى، ولمدة 30 دقيقة كحد أقصى. قد يؤدي تجاوز أي من الحدين أو الاستخدام من دون الهوائي إلى تلف الراديو.
- عند تنظيف الراديو، لا تستخدم بخاخة رش ذات ضغط مرتفع على الراديو؛ لأن هذا سوف يتجاوز الضغط على عمق 1 متر وقد يتسبب في تسرب الماء إلى داخل الراديو.



للإشارة إلى ميزة **الوضع الرقمي فقط** التقليدي.

أما الميزات المتاحة في **كلا** الوضعين التقليدي والتناظري والتقليدي الرقمي، لا يتم عرض **كلا** الرمزین.

## مقدمة

يغطي دليل المستخدم هذا عملية تشغيل أجهزة الراديو لديك.

قد يكون الوكيل أو مسؤول النظام قام بتخصيص الراديو الخاص بك وفقاً لاحتياجاتك المحددة. راجع الوكيل أو مسؤول النظام لديك للحصول على مزيد من المعلومات.

يمكنك استشارة الوكيل أو مسؤول النظام فيما يلي:

- هل تمت برمجة الراديو باستخدام أية قنوات تقليدية معينة مسبقاً؟
- ما هي الأزرار التي تمت برمجتها للوصول إلى الميزات الأخرى؟
- ما هي الملحقات الاختيارية التي قد تناسب احتياجاتك؟
- ما هي أفضل ممارسات استخدام الراديو للحصول على اتصال فعال؟
- ما إجراءات الصيانة التي تساعد على إطالة عمر الراديو؟

### 1.1

## معلومات الرمز

في هذا المنشور، يتم استخدام الرموز المبيّنة لتوضيح الميزات المدعومة في الوضع التناظري التقليدي أو الوضع الرقمي التقليدي.



للإشارة إلى ميزة **الوضع التناظري فقط** التقليدي.

## بدء الاستخدام

يقدم "بدء الاستخدام" تعليمات لتهيئة الراديو لديك للاستخدام.

### 2.1

## شحن البطارية

يعمل الراديو الخاص بك ببطارية نيكيل هيدريد معدن (NiMH) أو ليثيوم أيون (Li-Ion).

قم بإيقاف تشغيل الراديو في أثناء الشحن.

- للتوافق مع شروط الضمان وتجنب حدوث تلف، قم بشحن البطارية باستخدام شاحن Motorola Solutions المعتمد كما هو موضح في دليل مستخدم الشاحن.
- قم بشحن البطارية الجديدة من 14 إلى 16 ساعة قبل الاستخدام لأول مرة، وذلك للحصول على أفضل أداء.
- يتم شحن البطاريات بشكل أفضل في درجة حرارة الغرفة.
- قم بشحن بطارية IMPRES™ بواسطة شاحن IMPRES لتحسين عمر البطارية وللحصول على معلومات قيمة للبطارية. يتم تمديد فترة ضمان الكفاءة لبطاريات IMPRES التي يتم شحنها حصرياً بواسطة شواحن IMPRES لمدة ستة أشهر مقارنة بفترة الضمان التي تحظى بها بطارية Motorola Solutions Premium القياسية.

## تركيب البطارية

اتبع الإجراء لتركيب البطارية في الراديو الخاص بك.

تتطبق ميزة تنبيه عدم مطابقة البطارية هذه فقط على بطارية IMPRES وعلى بطارية غير IMPRES التي تحتوي على رقم مجموعة مبرمج في ذاكرة للقراءة فقط مبرمجة يمكن مسحها (EPROM).

عند تركيب بطارية غير صحيحة في الراديو، تصدر نغمة تحذير منخفضة الصوت ويومض مؤشر LED باللون الأحمر وتعرض الشاشة بطارية غير صحيحة ويصدر الإعلان الصوتي/ميزة النص إلى كلام صوت Wrong Battery إذا تم تحميل الإعلان الصوتي/ميزة النص إلى كلام باستخدام CPS.

عند تركيب بطارية غير مدعومة في الراديو، تصدر نغمة تنبيه وتعرض الشاشة بطارية مجهولة، ويتم تعطيل رمز البطارية.

يتم إبطال شهادة الراديو إذا قمت بتركيب بطارية UL على راديو FM معتمد والعكس صحيح. يمكن برمجة الراديو في CPS لتنبيهك في حالة حدوث عدم مطابقة مع هذه البطارية. راجع الأمر مع الوكيل أو مسؤول النظام لتحديد الطريقة التي تمت بها برمجة الراديو الخاص بك.

1 قم بمحاذاة البطارية مع القضبان الموجودة على الجزء الخلفي للراديو.

2 اضغط على البطارية بشدة، وقم بتحريكها لأعلى حتى يستقر المزلاج في مكانه.



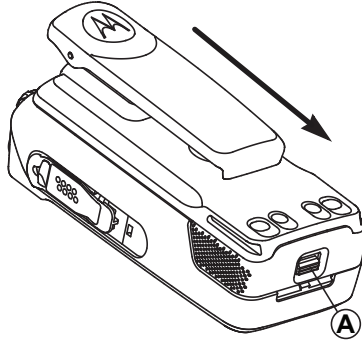

2.3

### تركيب الهوائي

قم بإيقاف تشغيل الراديو.

ضع الهوائي في المقر وأدره في اتجاه عقارب الساعة.

إشعار:



لحماية أفضل من الماء والأتربة، تأكد من تركيب الهوائي بإحكام.

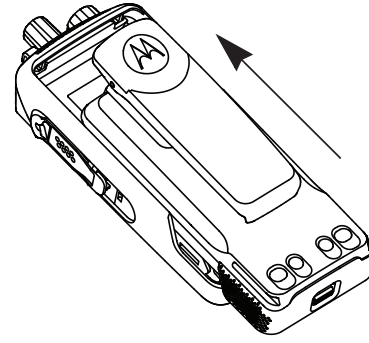

3 أزح مزلاج البطارية في موضع القفل.

4 لإخراج البطارية، قم بإيقاف تشغيل الراديو. حرك مزلاج البطارية المميز بـ **A** إلى وضع إلغاء القفل وثبته، وحرك البطارية إلى أسفل خارج القضبان.

## تركيب جراب الحمل

1 قم بمحاذاة القضبان على جراب الحمل مع التجاويف الموجودة على البطارية.

2 اضغط لأسفل حتى تسمع صوت طقطة.

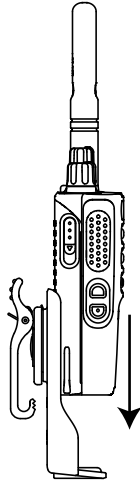

الشكل 1: تركيب جراب الحمل

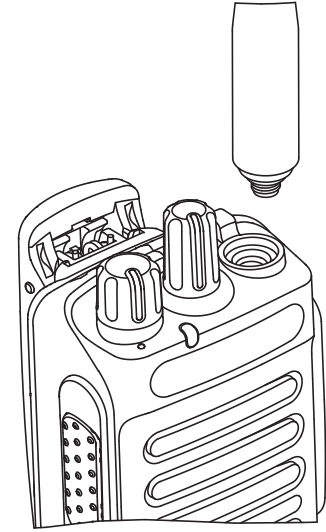

إشعار:



لإزالة الهوائي، قم بتدويره عكس اتجاه عقارب الساعة.

تنبيه:

لمنع الأضرار، استبدل الهوائي المعيب بهوائيات MOTOTRBO فقط.



2.5

## تركيب غطاء الموصل العام

يوجد الموصل العام في جانب الراديو الذي يوجد به الهوائي. ويتم استخدامه لتوصيل ملحقات MOTOTRBO بالراديو.

أعد تركيب غطاء الموصل العام أو غطاء الأتربة في أثناء عدم استخدام الموصل العام.

1 أدخل طرف الغطاء المائل في الفتحات الموجودة أعلى الموصل العام.

2 اضغط على الغطاء إلى الأسفل لتثبيت غطاء الأتربة على الموصل العام بشكل صحيح.

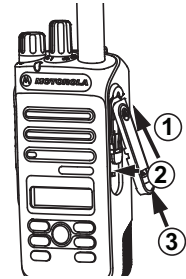

3 ثبت غطاء الأتربة على الراديو من خلال دفع المزلاج لأعلى.

2.6

## تركيب موصل الملحقات

يجب تثبيت موصل الملحقات بالموصل العام على جانب الراديو الذي يوجد فيه الهوائي. اتبع الإجراء لتركيب موصل الملحقات في الراديو الخاص بك.

1 أدخل الطرف المائل في الفتحات الموجودة أعلى الموصل العام.

2 ادفع الموصل لأعلى.

3 اضغط لأسفل على موصل الملحقات حتى تسمع صوت طقطة.

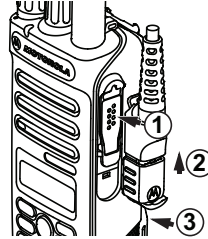

## تشغيل الراديو

قم بتدوير قرص التشغيل/إيقاف التشغيل/التحكم في مستوى الصوت في اتجاه عقارب الساعة إلى حين سماع طقطة.

إذا نجح الأمر، فسيعرض الراديو الإشارات التالية:

- تصدر نغمة.

إشعار:



إذا تم تعطيل وظيفة النغمة/التنبيه، فلن تصدر نغمة عند التشغيل.

- يضيء مؤشر LED الأخضر.
- تعرض الشاشة MOTOTRBO <TM>، متبوعة برسالة أو صورة ترحيب.
- تضيء الشاشة الرئيسية.

إذا لم يتم بدء تشغيل الراديو، فافحص البطارية. تأكد من أن البطارية مشحونة وتم تركيبها بشكل صحيح. اتصل بالوكيل إذا استمر تعذر تشغيل الراديو.

## إيقاف تشغيل الراديو

قم بتدوير قرص التشغيل/إيقاف التشغيل/التحكم في مستوى الصوت في عكس اتجاه عقارب الساعة إلى حين سماع طقطة.

تعرض الشاشة إيقاف التشغيل.

## ضبط مستوى الصوت

لضبط مستوى صوت الراديو، قم بتنفيذ أحد الإجراءات التالية:

- لرفع مستوى الصوت، أدر قرص تشغيل/إيقاف تشغيل/التحكم في مستوى الصوت في اتجاه عقارب الساعة.
- لخفض مستوى الصوت، أدر قرص تشغيل/إيقاف تشغيل/التحكم في مستوى الصوت في عكس اتجاه عقارب الساعة.

إشعار:



يمكن برمجة الراديو لديك على حد أدنى لإراحة مستوى الصوت بحيث لا يمكن خفض مستوى الصوت دون الحد الأدنى المبرمج لمستوى الصوت.

- 3 مؤشر LED  
 4 زر الضغط للتحدث (PTT)  
 5 الميكروفون  
 6 الزر الجانبي 1  
 7 الزر الجانبي 2  
 8 زر التنقل الأيسر  
 9 زر القائمة  
 10 الزر الأمامي P1  
 11 زر موافق  
 12 الزر الأمامي P2  
 13 زر السابق/الشاشة الرئيسية  
 14 زر التنقل الأيمن  
 15 الشاشة  
 16 السماعة  
 17 الموصل العام للملحقات  
 18 هوائي

## عناصر التحكم في الراديو

يشرح هذا الفصل أزرار ووظائف التحكم في الراديو.



- 1 قرص محدد القناة  
 2 قرص التشغيل/الإيقاف/التحكم في مستوى الصوت

1 هذه الأزرار قابلة للبرمجة.

## الأزرار القابلة للبرمجة

حسب مدة الضغط على الزر، يمكن للوكيل برمجة الأزرار القابلة للبرمجة كاختصارات في وظائف الراديو.

### اضغط لفترة قصيرة

الضغط والتحرير سريعًا.

### الضغط لفترة طويلة

الضغط مع الاستمرار للمدة المبرمجة.

إشعار:

راجع عملية الطوارئ في صفحة 75 للحصول على مزيد من المعلومات حول المدة المبرمجة لزر الطوارئ.



## وظائف الراديو القابلة للتعين

يمكن تعيين وظائف الراديو التالية إلى الأزرار القابلة للبرمجة.

### ملفات تعريف الصوت

السماح للمستخدم بتحديد ملف تعريف الصوت المفضل.

### ميدل سمعي

لتبديل توجيه الصوت بين سماعة الراديو الداخلية وسماعة ملحق سلكي.

## التأريض

توفير الوصول المباشر إلى قائمة جهات الاتصال.

### تنبيه المكالمات

توفير الوصول المباشر إلى قائمة جهات الاتصال لتحديد جهة اتصال يمكن إرسال تنبيه مكالمة إليها.

### توجيه المكالمات

للتبديل بين تشغيل توجيه المكالمات أو إيقاف تشغيله.

### سجل المكالمات

تحديد قائمة سجل المكالمات.

### بيان القناة

تشغيل الرسائل الصوتية لبيان المنطقة والقناة الخاصة بالقناة الحالية.

### الطوارئ

بدء أو إلغاء طوارئ وفقًا للبرمجة.

### صوت ذكي

التبديل بين تشغيل الصوت الذكي أو إيقاف تشغيله.

### تجوال يدوي للموقع 2

بدء بحث يدوي عن المواقع.

### Mic AGC

للتبديل بين تشغيل تحكم الكسب الآلي في الميكروفون الداخلي أو إيقافه.

### المراقبة

مراقبة قناة محددة خاصة بالنشاط.

## الإعلامات

لتوفير الوصول المباشر إلى قائمة الإعلامات.

حذف قناة إزعاج<sup>2</sup>

إزالة قناة غير مرغوب فيها مؤقتًا، باستثناء القناة المحددة، من قائمة المسح. تشير القناة المحددة إلى مجموعة المنطقة أو القناة المحددة للمستخدم الذي تم بدء المسح منها.

الوصول بلمسة واحدة<sup>3</sup>

للبدء مباشرة في مكالمة خاصة أو مكالمة هاتفية أو مكالمة جماعية محددة مسبقًا أو تنبيه مكالمات محدد مسبقًا أو رسالة نصية سريعة محددة مسبقًا أو إرجاع إلى القائمة الرئيسية.

مراقب دائم<sup>2</sup>

لمراقبة قناة محددة لمعرفة كل حركة المرور على الراديو إلى أن يتم تعطيل هذه الوظيفة.

Phone (الهاتف)<sup>3</sup>

لتوفير الوصول المباشر إلى قائمة جهات اتصال الهاتف.

السرية<sup>3</sup>

للتبديل بين تشغيل السرية أو إيقاف تشغيلها.

## الاسم المستعار للراديو ومعرفه

توفير الاسم المستعار للراديو ومعرفه.

التحقق من الراديو<sup>3</sup>

تحديد ما إذا كان الراديو نشطًا في أحد الأنظمة.

تمكين الراديو<sup>3</sup>

السماح بتمكين الراديو المستهدف عن بُعد.

تعطيل الراديو<sup>3</sup>

السماح بتعطيل الراديو المستهدف عن بُعد.

Talkaround<sup>2</sup>/معيد

التبديل بين استخدام معيد تقوية والاتصال مباشرةً براديو آخر.

## إعادة تعيين قناة رئيسية

لتعيين قناة رئيسية جديدة.

## كتم صوت رسالة تذكير القناة الرئيسية

لكتم صوت رسالة تذكير القناة الرئيسية.

الفحص<sup>3</sup>

للتبديل بين تشغيل المسح و إيقاف تشغيله.

قفل الموقع<sup>2</sup>

عند تشغيلها، يبحث الراديو في الموقع الحالي فقط. عند التبديل إلى إيقاف التشغيل، يبحث الراديو في مواقع أخرى بالإضافة إلى الموقع الحالي.

الرسالة النصية<sup>3</sup>

تحديد قائمة الرسائل النصية.

## قطع إرسال DeKey عن بُعد

إيقاف مكالمة جارية قابلة للقطع لإخلاء القناة.

<sup>3</sup> لا ينطبق في السعة الإضافية – الموقع الواحد.

## 3.1.3

## الوصول إلى الوظائف المبرمجة

اتبع الإجراء للوصول إلى الوظائف المبرمجة على الراديو الخاص بك.



1 قم بأحد الإجراءات الآتية:

- اضغط على الزر المبرمج. تابع إلى الخطوة 3.
- اضغط على للوصول إلى القائمة.

2 اضغط على أو للوصول إلى وظيفة القائمة، واضغط على

لتحديد وظيفة أو الدخول إلى قائمة فرعية.

3 قم بأحد الإجراءات الآتية:

- اضغط على للعودة إلى الشاشة السابقة.
  - اضغط لفترة طويلة على للعودة إلى الشاشة الرئيسية.
- سيخرج الراديو تلقائيًا من القائمة بعد فترة من عدم النشاط ويعود إلى الشاشة الرئيسية.

## تحسين الاهتزاز

للتبديل بين تشغيل تحسين الاهتزاز وإيقاف تشغيله.

## تشغيل/إيقاف تشغيل بيان الصوت

للتبديل بين تشغيل بيان الصوت أو إيقاف تشغيله.

## الإرسال بالتشغيل الصوتي (VOX)

للتبديل بين تشغيل VOX أو إيقاف تشغيله.

## تحديد منطقة

السماح بالتحديد من قائمة المناطق.

## 3.1.2

## الإعدادات أو وظائف الأدوات المساعدة القابلة للتعين

يمكن تعيين إعدادات الراديو أو وظائف أدوات المساعدة التالية إلى الأزرار القابلة للبرمجة.

## نغمات/ تنبيهات

للتبديل بين تشغيل جميع النغمات والتنبيهات أو إيقاف تشغيلها.

## الإضاءة الخلفية

لتشغيل الإضاءة الخلفية للشاشة أو إيقاف تشغيلها.

## سطوع الإضاءة الخلفية

ضبط مستوى السطوع.

## مستوى الطاقة

للتبديل مستوى طاقة الإرسال بين عالية ومنخفضة.



لا تتوفر ميزات معينة عند التبديل من الوضع الرقمي إلى الوضع التناظري. تعكس رموز الميزات الرقمية هذا التغيير بأن تظهر "رمادية". تكون الميزات المعطلة مخفية في القائمة.

يتضمن الراديو أيضاً ميزات متوفرة في كل من الوضعين التناظري والرقمي. لا تؤثر الاختلافات البسيطة في طريقة عمل كل ميزة على أداء الراديو.

إشعار:



يقوم الراديو أيضاً بالتبديل بين الوضع الرقمي والوضع التناظري أثناء المسح في الوضع الثاني. راجع [فحص في صفحة 59](#) لمزيد من المعلومات.

### 3.4

## الاتصال بالمواقع عبر بروتوكول الإنترنت (IP)

تتيح هذه الميزة للراديو لديك توسيع الاتصال التقليدي بما يتجاوز نطاق موقع واحد، من خلال الاتصال بالمواقع المختلفة المتوفرة عبر استخدام شبكة بروتوكول الإنترنت (IP). وهذا وضع تقليدي متعدد المواقع.

عندما ينتقل الراديو لديك من نطاق موقع ما إلى نطاق موقع آخر، فإنه يتصل بمعيد التقوية الخاص بالموقع الجديد لإرسال عمليات إرسال المكالمات أو البيانات أو استقبالها. ويتم ذلك إما تلقائياً أو يدوياً حسب الإعدادات لديك.

في البحث التلقائي عن الموقع، يقوم الراديو بالمسح عبر جميع المواقع المتوفرة عندما تكون الإشارة الواردة من الموقع الحالي ضعيفة أو عندما يكون الراديو غير قادر على اكتشاف أي إشارة من الموقع الحالي. يلتقط الراديو حينئذ معيد التقوية الذي يتمتع بأعلى قيمة لمؤشر قوة الإشارة المستلمة (RSSI).

### 3.2

## زر اضغط للتحدث

يعمل زر اضغط للتحدث PTT لغرضين أساسيين:

- أثناء إجراء مكالمة، يتيح زر PTT للراديو الإرسال إلى أجهزة الراديو الأخرى أثناء المكالمة. يتم تنشيط الميكروفون عند الضغط على زر PTT.
- عند عدم وجود مكالمة جارية، يُستخدم زر PTT لإجراء مكالمة جديدة (راجع [المكالمات في صفحة 35](#)).

اضغط على زر PTT للتحدث. حرر زر PTT للاستماع.

إذا تم تمكين نغمة السماح بالتحدث أو النغمة الجانبية لزر PTT، فانتظر حتى تنتهي نغمة التنبيه القصيرة قبل التحدث.

🔊 إذا تم تمكين ميزة الإشارة إلى قناة حرة على الراديو (تتم برمجتها من قبل الراديو)، فستسمع نغمة تنبيه قصيرة عند قيام الراديو المستهدف (الراديو الذي يستقبل المكالمة) بتحرير زر PTT، مشيراً إلى أن القناة متاحة لك للرد.

🔊 ستسمع نغمة حظر التحدث مستمرة إذا انقطعت مكالمتك. يجب أن تحرر زر PTT إذا سمعت نغمة حظر التحدث بشكل مستمر.

### 3.3

## الأوضاع التقليدية التناظرية والرقمية

يمكن تكوين كل قناة في الراديو كقناة تناظرية تقليدية أو رقمية تقليدية.

1 : قرص محدد القناة

في البحث اليدوي عن الموقع، يبحث الراديو عن الموقع التالي في قائمة التجوال الموجودة حاليًا في النطاق، والذي قد لا يحمل الإشارة الأقوى ويلتقط معيد التقوية.

إشعار:



يمكن تمكين إما المسح أو التجوال فقط لكل قناة، وليس كليهما في الوقت نفسه.

يمكن إضافة القنوات التي تدعم هذه الميزة إلى قائمة تجوال محددة. يبحث الراديو في القنوات الموجودة في قائمة التجوال في أثناء عملية التجوال التلقائي لتحديد أفضل موقع. تدعم قائمة التجوال 16 قناة بحد أقصى، بما في ذلك القناة المحددة.

إشعار:



لا يمكنك إضافة إدخال في قائمة التجوال أو حذفه يدويًا. اتصل بالوكيل للحصول على مزيد من المعلومات.

3.5

## السعة الإضافية-أحادية الموقع

السعة الإضافية-أحادية الموقع هي تكوين ترنك أحادي الموقع لنظام راديو MOTOTRBO، يستخدم مجموعة من القنوات لدعم مئات المستخدمين وما يصل إلى 254 مجموعة. تسمح هذه الميزة للراديو الخاص بك بالاستفادة بشكل فعال من العدد المتاح من القنوات المبرمجة أثناء الوجود في وضع معيد التقوية.

ستسمع نغمة مؤشر سلبية إذا حاولت الوصول إلى إحدى الميزات غير القابلة للتطبيق على السعة الإضافية-أحادية الموقع عبر الضغط على زر قابل للبرمجة.

كذلك، يحتوي جهاز الراديو على ميزات متوفرة في الوضع الرقمي التقليدي والاتصال بالمواقع عبر بروتوكول الإنترنت (IP) والسعة الإضافية. على الرغم من ذلك، لن تؤثر الاختلافات البسيطة في طريقة عمل كل ميزة على أداء جهاز الراديو.

للحصول على مزيد من المعلومات حول هذا التكوين، راجع الأمر مع الوكيل أو مسؤول النظام.

3.6

## السعة الإضافية-متعددة المواقع

السعة الإضافية-متعددة المواقع هي تكوين ترنك متعدد القنوات لنظام راديو MOTOTRBO، وتجمع أفضل ما في تكوينات السعة الإضافية والاتصال بالمواقع عبر بروتوكول الإنترنت (IP).

تتيح السعة الإضافية-متعددة المواقع للراديو توسعة اتصال الترنك بشكل يتخطى نطاق موقع واحد، من خلال الاتصال بالمواقع المختلفة المتاحة المتصلة بواسطة شبكة تعمل بـ IP. وتوفر أيضًا زيادة في السعة من خلال الاستفادة بشكل فعال من مجموع العدد المتاح من القنوات المبرمجة التي يدعمها كل موقع من المواقع المتاحة.

عندما ينتقل الراديو خارج النطاق من موقع ما إلى نطاق موقع آخر، يتصل بمعيد التقوية الخاص بالموقع الجديد لإرسال أو استقبال أو إرسال المكالمات/البيانات. يتم ذلك تلقائيًا أو يدويًا، وفقًا للأعدادات الخاصة بك.

إذا تم تعيين الراديو ليقوم بذلك تلقائيًا، فإنه يقوم بمسح جميع المواقع المتوفرة عندما تكون الإشارة الصادرة من الموقع الحالي ضعيفة أو عندما يكون الراديو غير قادر على اكتشاف أية إشارة من الموقع الحالي. ثم يتصل بعد ذلك بمعيد التقوية الذي يتمتع بأعلى قيمة لـ (RSSI).

في البحث اليدوي عن المواقع، يقوم الراديو بالبحث عن الموقع التالي في قائمة التجوال الموجودة حاليًا ضمن النطاق (والتي قد لا يكون لديها أقوى إشارة) ويقوم بالاتصال بها.

يمكن إضافة أي قناة تدعم السعة الإضافية-متعددة المواقع إلى قائمة تجوال خاصة. يقوم الراديو بالبحث عن هذه القنوات أثناء عملية التجوال التلقائي لتحديد أفضل موقع.

#### إشعار:



لا يمكنك إضافة إدخال إلى قائمة التجوال أو حذفه يدويًا. راجع الوكيل أو مسؤول النظام لديك للحصول على مزيد من المعلومات.

وعلى غرار السعة الإضافية-أحادية الموقع، لا تتوفر رموز الميزات غير المنطبقة على السعة الإضافية-متعددة المواقع في القائمة. ستسمع نغمة مؤشر سلبية إذا حاولت الوصول إلى إحدى الميزات غير القابلة للتطبيق على السعة الإضافية متعددة المواقع من خلال الضغط على زر قابل للبرمجة.

## مؤشرات الحالة

يشرح هذا الفصل مؤشرات الحالة والنفقات الصوتية المستخدمة في الراديو.



### 4.1

### الرموز

تعرض شاشة الكريستال السائل (LCD) بالراديو حالة الراديو، والإدخالات النصية وإدخالات القائمة

### الجدول 2 : رموز الشاشة

تظهر الرموز التالية على شريط الحالة في أعلى شاشة الراديو. الرموز مُرتبة أقصى اليمين حسب المظهر أو الاستخدام، وهي مخصصة للقنوات.

البطارية	
يشير عدد الأشرطة (من 0 إلى 4) المعروض إلى الشحن المتبقي في البطارية. يومض الرمز عندما تكون البطارية منخفضة.	
الطوارئ	
الراديو في وضع الطوارئ.	
قائمة استلام مرنة	
يتم تمكين قائمة الاستلام المرنة.	

بيانات كبيرة الحجم يقوم الراديو باستلام بيانات كبيرة الحجم والقناة مشغولة.	
المراقبة تتم مراقبة القناة المحددة.	
وضع كتم الصوت وضع كتم الصوت منشط والسماعة الخارجية تم كتم صوتها.	
إعلام تحتوي قائمة الإعلانات على حدث فانت واحد أو أكثر.	
مؤقت تأخير البرمجة عبر الأثير للإشارة إلى الوقت المتبقي قبل إعادة التشغيل التلقائية للراديو.	
طاقة عالية تم تعيين الراديو على الطاقة العالية.	
الطاقة منخفضة تم تعيين الراديو على طاقة منخفضة.	

تجوال الموقع <sup>5</sup> تم تمكين ميزة تجوال الموقع.	
كلام غير مباشر <sup>4</sup> في حالة عدم وجود محطة إعادة تقوية، يتم تكوين الراديو حاليًا لاتصال مباشر بين جهازي راديو.	
تعطيل النغمات تم إيقاف تشغيل النغمات.	
غير آمن تم تعطيل ميزة السرية.	
المسح بالافتراع تم تمكين ميزة المسح بالافتراع.	
إشارة Wi-Fi ممتازة <sup>6</sup> إشارة Wi-Fi ممتازة.	
Wi-Fi جيد <sup>6</sup> إشارة Wi-Fi جيدة.	

مؤشر قوة الإشارة المستلمة (RSSI) يمثل عدد الأشرطة المعروضة قوة إشارة الراديو. يشير وجود أربعة أشرطة إلى أقوى إشارة. يظهر هذا الرمز عند الاستلام فقط.	
منع الاستجابة يتم تمكين منع الاستجابة.	
الفحص <sup>4</sup> تم تمكين ميزة المسح.	
المسح - الأولوية <sup>14</sup> يكتشف جهاز الراديو النشاط الموجود في القناة/ المجموعة المخصصة كأولوية 1.	
المسح - الأولوية <sup>24</sup> يكتشف جهاز الراديو النشاط الموجود في القناة/ المجموعة المخصصة كأولوية 2.	
آمن تم تمكين ميزة السرية.	

4 غير قابل للتطبيق على الساعة الإضافية.

5 غير قابل للتطبيق في الساعة الإضافية - الموقع الواحد.

6 تنطبق فقط على DP2600e.

## الجدول 4 : رموز المكالمات

تظهر الرموز التالية على الشاشة أثناء إجراء مكالمة. كما أنها تظهر ضمن قائمة جهات الاتصال للإشارة إلى الاسم المستعار أو نوع المَعْرِف.



<p><b>اتصال خاص</b></p> <p>للإشارة إلى وجود مكالمة خاصة قيد التقدم. في قائمة جهات الاتصال، يشير إلى الاسم المستعار (الاسم) أو المَعْرِف (الرقم) الخاص بالمشترك.</p>	
<p><b>مكالمة جماعية/مكالمة شاملة</b></p> <p>للإشارة إلى وجود مكالمة جماعية أو مكالمة شاملة قيد التقدم. في قائمة جهات الاتصال، يشير إلى الاسم المستعار (الاسم) أو إلى المَعْرِف (الرقم) الخاص بمجموعة.</p>	
<p><b>مكالمة هاتفية كمكالمة جماعية/شاملة</b></p> <p>للإشارة إلى وجود مكالمة هاتفية كمكالمة جماعية أو مكالمة شاملة قيد التقدم. في قائمة جهات الاتصال، يشير إلى الاسم المستعار (الاسم) أو إلى المَعْرِف (الرقم) الخاص بمجموعة.</p>	
<p><b>مكالمة هاتفية كمكالمة خاصة</b></p> <p>للإشارة إلى أن مكالمة هاتفية كمكالمة خاصة قيد التقدم. في قائمة جهات الاتصال، يشير إلى الاسم</p>	

<p><b>Wi-Fi متوسط<sup>6</sup></b> إشارة Wi-Fi متوسطة</p>	
<p><b>Wi-Fi ضعيف<sup>6</sup></b> إشارة Wi-Fi ضعيفة.</p>	
<p><b>Wi-Fi غير متاح<sup>6</sup></b> إشارة Wi-Fi غير متاحة.</p>	

## الجدول 3 : رموز القائمة المتقدمة

تظهر الرموز التالية بجوار عناصر القائمة، والتي توفر إمكانية الاختيار بين خيارين أو تعمل كمؤشر على أن هناك قائمة فرعية توفر خيارين.

<p><b>خانة الاختيار (محددة)</b> يشير إلى أن الخيار تم تحديده.</p>	
<p><b>خانة الاختيار (فارغة)</b> يشير إلى أن الخيار تم تحديده.</p>	
<p><b>مربع أسود ثابت</b> يشير إلى الخيار المحدد لعنصر القائمة مع قائمة فرعية.</p>	

<p><b>قيد التقدم</b></p> <p>الرسالة النصية إلى الاسم المستعار أو المعرف الخاص بأحد المشتركين في انتظار الإرسال وسيكون متبوعًا بانتظار لرسالة الإعلام. الرسالة النصية إلى الاسم المستعار أو المعرف الخاص بإحدى المجموعات في انتظار الإرسال.</p>	
<p><b>فشل الإرسال</b></p> <p>يتعذر إرسال الرسالة النصية.</p>	
<p><b>تم الإرسال بنجاح</b></p> <p>تم إرسال الرسالة النصية بنجاح.</p>	

## 4.2

## مؤشرات LED

توضح مؤشرات LED الحالة التشغيلية للرايو.

المستعار (الاسم) أو إلى المعرف (الرقم) الخاص بهاتف.

## الجدول 5 : رموز الإشعارات الصغيرة

تظهر الرموز التالية لحظيًا على الشاشة بعد القيام بإجراء لأداء إحدى المهام.

<p><b>إرسال فاشل (سلبي)</b></p> <p>فشل اتخاذ إجراء.</p>	
<p><b>إرسال ناجح (إيجابي)</b></p> <p>تم اتخاذ إجراء ناجح.</p>	
<p><b>الإرسال قيد التقدم (موقت)</b></p> <p>جار الإرسال. يظهر هذا الرمز قبل الإشارة إلى نجاح الإرسال أو فشله.</p>	

## الجدول 6 : رموز العناصر المرسله

تظهر الرموز التالية في الزاوية العليا اليسرى من الشاشة في مجلد العناصر المرسله.

## أحمر وامض

يشير الراديو إلى عدم تطابق البطارية<sup>7</sup>  
 فشل الراديو في الاختبار الذاتي عند التشغيل.  
 يستقبل الراديو إرسال طوارئ.  
 يقوم الراديو بالإرسال والبطارية منخفضة.  
 انتقل الراديو خارج النطاق إذا تم تكوين نظام الإرسال/الاستقبال تلقائي النطاق.  
 تم تمكين وضع كتم الصوت.

## أخضر راسخ

يقوم الراديو ببدء التشغيل.  
 يقوم جهاز الراديو بالإرسال.  
 يقوم الراديو بإرسال تنبيه مكالمة أو إرسال طوارئ.

## أخضر وامض

الجهاز اللاسلكي مكالمة أو بيانات.  
 يستعيد الراديو عمليات إرسالات البرمجة عبر الأثير.  
 يكتشف الراديو نشاطًا عبر الأثير.



## إشعار:

قد يؤثر هذا النشاط على القناة المبرمجة في الراديو أو لا يؤثر عليها  
 بحسب طبيعة البروتوكول الرقمي.

لا يُصدر مؤشر LED أي إشارة عندما يحاول الراديو اكتشاف نشاط  
 عبر الأثير في السعة الإضافية.

## أخضر وامض بطريقة ازدواجية

يستقبل الراديو مكالمة أو بيانات مدعومة بالخصوصية.

## أصفر راسخ

يراقب الراديو قناة تقليدية.

## أصفر وامض

يقوم الراديو بالمسح بحثًا عن نشاط.  
 لم يستجب الراديو بعد لتنبيه المكالمات.  
 قائمة الاستقبال المرنة ممكنة في الراديو.  
 جميع قنوات السعة الإضافية متعددة المواقع مشغولة.

## أصفر وامض بطريقة ازدواجية

التجوال التلقائي ممكن في الراديو.  
 يبحث الراديو بشكل فعال عن موقع جديد.  
 لم يستجب الراديو بعد إلى تنبيه مكالمة جماعية.  
 الراديو مؤمن.  
 الراديو غير متصل بمعيد التقوية أثناء وجوده في السعة الإضافية.

<sup>7</sup> ينطبق فقط على الطرز المزودة بأحدث البرامج والأجهزة.





نغمة متكررة

نغمة فردية تعيد نفسها حتى يتم إنهاؤها بواسطة المستخدم.



نغمة مؤقتة

تصدر مرة واحدة للفترة القصيرة التي تم تعيينها بواسطة الراديو.

#### 4.3.2

### نغمات المؤشرات

توفر لك نغمات المؤشرات إشارات صوتية تعبر عن الحالة بعد اتخاذ إجراء لأداء مهمة.



نغمة مؤشر إيجابية



نغمة مؤشر سلبية

جميع قنوات السعة الإضافية مشغولة.

#### 4.3

### النغمات

فيما يلي النغمات التي تصدر عبر سماعة الراديو.



نغمة عالية



نغمة منخفضة

#### 4.3.1

### النغمات الصوتية

توفر النغمات الصوتية إشارات صوتية عن حالة الراديو أو استجابة الراديو للبيانات المتلقاة.



نغمة مستمرة

صوت أحادي النغمة. تصدر بشكل مستمر حتى الإنهاء.



نغمة دورية

تصدر بشكل دوري بناءً على المدة التي تم تعيينها بواسطة الراديو. تبدأ النغمة، وتتوقف، وتعيد نفسها.

## تحديدات المنطقة والقناة

يشرح هذا الفصل عمليات تحديد منطقة أو قناة على الراديو الخاص بك. المنطقة هي مجموعة من القنوات.

يدعم الراديو ما يصل إلى 128 قناة و 50 منطقة، بحد أقصى 16 قناة لكل منطقة. يمكن برمجة كل قناة بميزات مختلفة و/أو تدعم مجموعات مختلفة من المستخدمين.

### 5.1

#### تحديد مناطق

اتبع الإجراء لتحديد المنطقة المطلوبة على الراديو الخاص بك.

1 قم بأحد الإجراءات الآتية:



- اضغط على زر ت. منطقة المبرمج. تابع إلى الخطوة 3.
- اضغط على  للوصول إلى القائمة.

### 2

اضغط على  أو  للوصول إلى منطقة. اضغط على  للتحديد.

تعرض الشاشة ✓ والمنطقة الحالية.

### 3

اضغط على  أو  للوصول إلى المنطقة المطلوبة. اضغط على  للتحديد.

تعرض الشاشة تم تحديد « المنطقة » مؤقتًا وتعود إلى شاشة المنطقة المحددة.

### 5.2

#### تحديد قنوات

اتبع الإجراء لتحديد القناة المطلوبة على الراديو الخاص بك.

أدر قرص محدد القناة لتحديد القناة أو معرف المشترك أو معرف المجموعة بمجرد عرض المنطقة المطلوبة (في حالة وجود مناطق متعددة في الراديو).

إشعار:



في حالة تمكين إيقاف القناة الافتراضية، يتوقف الراديو عن المتابعة إلى ما بعد القناة الأولى أو الأخيرة، ويتم سماع نغمة.

### زر الوصول بلمسة واحدة المبرمج

تستخدم هذه الطريقة للمكالمات والجماعية والخاصة والهاتفية فقط.

يمكن أن يكون لديك معرف واحد فقط مخصص لزر الوصول بلمسة واحدة بالضغطة لفترة طويلة أو قصيرة على زر قابل للبرمجة. يمكن أن يحتوي الراديو على العديد من أزرار الوصول بلمسة واحدة المبرمجة.

#### الزر القابل للبرمجة

تستخدم هذه الطريقة للمكالمات الهاتفية فقط.

## 6.1

### المكالمات الجماعية

يجب تكوين الراديو الخاص بك كجزء من مجموعة لتلقي مكالمات من أو إجراء مكالمات إلى مجموعة من المستخدمين.

#### 6.1.1

### إجراء مكالمات جماعية

اتبع الإجراء لإجراء مكالمات جماعية على الراديو الخاص بك.

#### 1 قم بأحد الإجراءات الآتية:

- حدد قناة باستخدام الاسم المستعار النشط أو المعرف النشط الخاص بالمجموعة.
- اضغط على الزر المبرمج الوصول بلمسة واحدة.

يشرح هذا الفصل عمليات استقبال المكالمات والرد عليها وإجرائها وإيقافها.

يمكنك تحديد اسم مستعار أو معرف للمشارك، أو اسم مستعار أو معرف للمجموعة بعد تحديد قناة باستخدام إحدى الميزات التالية:

#### البحث عن الاسم المستعار

تستخدم هذه الطريقة للمكالمات الجماعية والخاصة والشاملة فقط باستخدام ميكروفون مزود بلوحة مفاتيح.

#### قائمة جهات الاتصال

توفر هذه الطريقة وصولاً مباشراً إلى قائمة جهات الاتصال.

#### الاتصال اليدوي (عن طريق استخدام جهات الاتصال)

تستخدم هذه الطريقة للمكالمات الخاصة والهاتفية فقط باستخدام ميكروفون مزود بلوحة مفاتيح.

#### مفاتيح الأرقام المبرمجة

تستخدم هذه الطريقة للمكالمات الجماعية والخاصة والشاملة فقط باستخدام ميكروفون مزود بلوحة مفاتيح.

#### إشعار:



يمكنك فقط تخصيص اسم مستعار أو معرف واحد لمفتاح رقم، ولكن يمكنك إقران أكثر من مفتاح رقم واحد بالاسم المستعار أو المعرف. يمكن تخصيص كل مفاتيح الأرقام على الميكروفون المزود بلوحة مفاتيح. راجع تخصيص إخطالات إلى مفاتيح أرقام قابلة للبرمجة لمزيد من المعلومات.

## 2 اضغط على زر PTT لإجراء مكالمة.

يضئ مؤشر LED الأخضر. وتعرض الشاشة رمز **مكالمة جماعية** والاسم المستعار للمكالمة الجماعية.

## 3 حرر زر PTT للاستماع.

يضئ مؤشر LED الأخضر عندما يستجيب الراديو المستهدف. تعرض الشاشة رمز **مكالمة جماعية**، والاسم المستعار أو المعرف الخاص بالمجموعة، والاسم المستعار أو المعرف الخاص بالراديو المرسل.

4 في حالة تمكين ميزة إشارة القناة الخالية، تسمع نغمة تنبيه قصيرة في اللحظة التي يتم فيها تحرير الزر **PTT** في الراديو المرسل، للإشارة إلى إخلاء القناة لك لتقوم بالرد. اضغط على زر **PTT** للرد على المكالمة.

تنتهي المكالمة عند عدم وجود نشاط صوتي لمدة محددة سابقاً. يعود الراديو إلى الشاشة التي كنت بها قبل بدء المكالمة.

- تعرض الشاشة رمز **مكالمة جماعية** في الركن العلوي الأيسر.
- يعرض سطر النص الأول الاسم المستعار للمتصل.
- يعرض سطر النص الثاني الاسم المستعار للمكالمة الجماعية.
- يتم إلغاء كتم صوت الراديو ويصدر صوت المكالمة الواردة من خلال السماعة.

## 1 قم بأحد الإجراءات الآتية:

- في حالة تمكين ميزة إشارة القناة الخالية، تسمع نغمة تنبيه قصيرة في اللحظة التي يتم فيها تحرير الزر **PTT** في الراديو المرسل، للإشارة إلى إخلاء القناة لك لتقوم بالرد. اضغط على زر **PTT** للرد على المكالمة.
  - في حالة تمكين ميزة مقاطعة الصوت، اضغط على زر **PTT** لمقاطعة الصوت القادم من الراديو المرسل وإخلاء القناة لك لتقوم بالرد.
- يضئ مؤشر LED الأخضر.

## 2 قم بأحد الإجراءات الآتية:

- انتظر حتى انتهاء نغمة الإذن بالكلام وتحدث بوضوح في الميكروفون إذا كان مُمكنًا.
- انتظر حتى تنتهي نغمة **PTT** الجانبية وتحدث بوضوح في الميكروفون إذا كان مُمكنًا.

## 3 حرر زر PTT للاستماع.

## 6.1.2

### الرد على المكالمات الجماعية

لتلقي مكالمة من مجموعة مستخدمين، يجب تكوين الراديو كجزء من هذه المجموعة. اتبع الإجراء للرد على مكالمات جماعية على الراديو الخاص بك.

عند تلقي مكالمة جماعية:

- يومض مؤشر LED الأخضر.

- حدد قناة باستخدام الاسم المستعار النشط أو المعرف النشط الخاص بالمشترك.
- اضغط على الزر المبرمج الوصول بلمسة واحدة.

## 2 اضغط على زر PTT لإجراء مكالمة.

بضوء مؤشر LED الأخضر. ستعرض الشاشة رمز مكالمة خاصة والاسم المستعار للمكالمة الخاصة.

3 انتظر حتى انتهاء نغمة الإذن بالكلام وتحديث بوضوح في الميكروفون إذا كان مُمكنًا.

4 حرر زر PTT للاستماع.

5 في حالة تمكين ميزة إشارة القناة الخالية، تسمع نغمة تنبيه قصيرة في اللحظة التي يتم فيها تحرير الزر PTT في الراديو المرسل، للإشارة إلى إخلاء القناة لك لتقوم بالرد. اضغط على زر PTT للرد على المكالمة.

تنتهي المكالمة عند عدم وجود نشاط صوتي لمدة محددة سابقًا. تصدر نغمة تعرض شاشة العرض انتهت المكالمة.

### 6.2.2

## الرد على مكالمات خاصة

اتبع الإجراء للرد على مكالمات خاصة على الراديو الخاص بك.

تنتهي المكالمة عند عدم وجود نشاط صوتي لمدة محددة سابقًا.

عندما يتلقى الراديو مكالمة جماعية بينما لا يكون في الشاشة الرئيسية، فإنه يظل في الشاشة الحالية التي كان فيها قبل الرد على المكالمة.

اضغط لفترة طويلة على  للعودة إلى الشاشة الرئيسية لعرض الاسم المستعار للمتصل قبل الرد.

### 6.2

## مكالمات خاصة

المكالمة الخاصة هي مكالمة من راديو فردي إلى راديو فردي آخر.

توجد طريقتان لإعداد مكالمة خاصة. النوع الأول هو إعداد المكالمة بعد إجراء فحص وجود الراديو، والنوع الآخر هو إعداد المكالمة على الفور. يمكن للوكيل برمجة نوع واحد فقط من هذين النوعين في الراديو.

### 6.2.1

## إجراء مكالمات خاصة

يجب برمجة الراديو الخاص بك لبدء مكالمة خاصة. إذا لم يتم تمكين هذه الميزة، فستصدر نغمة مؤشر سلبية عند بدء المكالمة. اتبع الإجراء لإجراء مكالمات خاصة على الراديو الخاص بك.

1 قم بأحد الإجراءات الآتية:

عند تلقي مكالمة خاصة:

- يومض مؤشر LED الأخضر.
- يعرض سطر النص الأول رمز **مكالمة خاصة**.
- يعرض سطر النص الثاني الاسم المستعار للمكالمة الخاصة.
- يتم إلغاء كتم صوت الراديو ويصدر صوت المكالمة الواردة من خلال السماعة.

### 6.3

## المكالمات الشاملة

المكالمة الشاملة هي مكالمة من راديو فردي إلى كل راديو موجود على القناة. تُستخدم المكالمة الشاملة لإجراء بيانات هامة، تتطلب الانتباه التام من المستخدم. لا يمكن للمستخدمين الموجودين على القناة الرد على مكالمة شاملة.

### 6.3.1

## تلقي مكالمات شاملة

عند تلقي مكالمة شاملة:

- تصدر نغمة.
- يومض مؤشر LED الأخضر.
- تعرض الشاشة معلومات معرف المتصل في الركن العلوي الأيسر.
- ويعرض سطر النص الأول رمز **مكالمة جماعية** وكل المكالمات.
- يتم إلغاء كتم صوت الراديو ويصدر صوت المكالمة الواردة من خلال السماعة.
- يعود الراديو إلى الشاشة التي كان عليها قبل تلقي المكالمة الشاملة عند انتهاء المكالمة.
- لا تنتظر المكالمة الشاملة فترة محددة مسبقاً قبل الانتهاء.

في حالة تمكين ميزة الإشارة إلى قناة حرة، ستسمع نغمة تنبيه قصيرة عند تحرير زر **PTT** في الراديو المُرسِل، للإشارة إلى أن القناة متاحة لك للاستخدام.

### 1 قم بأحد الإجراءات الآتية:

- في حالة تمكين ميزة إشارة القناة الخالية، تسمع نغمة تنبيه قصيرة في اللحظة التي يتم فيها تحرير الزر **PTT** في الراديو المرسل، للإشارة إلى إخلاء القناة لك لتقوم بالرد. اضغط على زر **PTT** للرد على المكالمة.
- في حالة تمكين ميزة مقاطعة إرسال **Dekey** عن بُعد، اضغط على زر **PTT** لإيقاف المكالمة الصادرة القابلة للمقاطعة وإخلاء القناة لك لتقوم بالرد.
- يضيء مؤشر LED الأخضر.

2 انتظر حتى انتهاء نغمة الإذن بالكلام وتحديث بوضوح في الميكروفون إذا كان مُمكنًا.

3 حرر زر **PTT** للاستماع.

تنتهي المكالمة عند عدم وجود نشاط صوتي لمدة محددة سابقاً. تعرض شاشة العرض انتهت المكالمة.

لا يمكن الرد على مكالمة شاملة.

لا يمكنك الرد على مكالمة شاملة.

إشعار:



يتوقف الراديو عن تلقي المكالمة الشاملة في حالة التبديل إلى قناة مختلفة أثناء تلقي المكالمة. لن تتمكن من متابعة أي عملية انتقال في القائمة أو أي عملية تحرير حتى تنتهي المكالمة الشاملة.

## 6.4

### 6.4.1 مكالمات منتقاة

المكالمة المنتقاة هي مكالمة من راديو فردي إلى راديو فردي آخر. هي مكالمة خاصة في نظام تناظري.

## 6.4.1

### إجراء مكالمات منتقاة

يجب برمجة الراديو الخاص بك لبدء مكالمة منتقاة. اتبع الإجراء لإجراء مكالمات منتقاة على الراديو الخاص بك.

1 حدد قناة باستخدام الاسم المستعار النشط أو المعرف النشط الخاص بالمشارك.

2 اضغط على زر PTT لإجراء مكالمة.

يضيء مؤشر LED الأخضر. تعرض الشاشة رمز **مكالمة خاصة** والاسم المستعار للمشارك وحالة المكالمة.

3 قم بأحد الإجراءات الآتية:

- انتظر حتى انتهاء نغمة الإذن بالكلام وتحديث بوضوح في الميكروفون إذا كان مُمكنًا.

## 6.3.2

### إجراء مكالمات شاملة

يجب برمجة الراديو الخاص بك لكي تتمكن من إجراء مكالمة شاملة. اتبع الإجراء لإجراء مكالمات شاملة على الراديو الخاص بك.

1 حدد قناة باستخدام الاسم المستعار النشط أو المعرف النشط الخاص بمجموعة مكالمة شاملة.

2 اضغط على زر PTT لإجراء مكالمة.

يضيء مؤشر LED الأخضر. تعرض الشاشة رمز **كل المكالمات** وكل المكالمات.

3 قم بأحد الإجراءات الآتية:

- انتظر حتى انتهاء نغمة الإذن بالكلام وتحديث بوضوح في الميكروفون إذا كان مُمكنًا.
- انتظر حتى تنتهي نغمة PTT الجانبية وتحديث بوضوح في الميكروفون إذا كان مُمكنًا.

-  انتظر حتى تنتهي نغمة PTT الجانبية وتحدث بوضوح في الميكروفون إذا كان مُمكنًا.

#### 4 حرر زر PTT للاستماع.

يضئ مؤشر LED الأخضر عندما يستجيب الراديو المستهدف.

-  في حالة تمكين ميزة إشارة القناة الخالية، تسمع نغمة تنبيه قصيرة في اللحظة التي يتم فيها تحرير الزر PTT في الراديو المرسل، للإشارة إلى إخلاء القناة لك لتقوم بالرد. اضغط على زر PTT للرد على المكالمات. تنتهي المكالمات عند عدم وجود نشاط صوتي لمدة محددة سابقًا.

#### 6 تعرض شاشة العرض انتهت المكالمات.

- يتم إلغاء كتم صوت الراديو ويصدر صوت المكالمات الواردة من خلال السماع.

#### 1 اضغط على زر PTT للرد على المكالمات.

يضئ مؤشر LED الأخضر.

- 2 انتظر حتى انتهاء نغمة الإذن بالكلام وتحدث بوضوح في الميكروفون إذا كان مُمكنًا.

#### 3 حرر زر PTT للاستماع.

تنتهي المكالمات عند عدم وجود نشاط صوتي لمدة محددة سابقًا. تصدر نغمة تعرض شاشة العرض انتهت المكالمات.

### 6.5

#### المكالمات الهاتفية

- المكالمات الهاتفية هي مكالمات من راديو فردي إلى هاتف.
- إذا لم تكن إمكانية المكالمات الهاتفية ممكنة في الراديو الخاص بك:
- تعرض الشاشة غير متاح.
- يكتم الراديو صوت المكالمات.
- يعود الراديو إلى الشاشة السابقة عند انتهاء المكالمات.
- أثناء المكالمات الهاتفية، يحاول الراديو إنهاء المكالمات عندما:

### 6.4.2

#### الرد على مكالمات منتقاة

- اتبع الإجراء للرد على مكالمات منتقاة على الراديو الخاص بك.
- عند تلقي مكالمات منتقاة:
- يومض مؤشر LED الأخضر.
- يعرض سطر النص الأول رمز **مكالمة خاصة** والاسم المستعار للمتصل أو م = منتقاه أوت = مع اتصال.



• تضغط على زر الوصول بلمسة واحدة مع وجود رمز إلغاء الوصول المكون مسبقاً.

• تُدخل رمز إلغاء الوصول كإدخال لأرقام إضافية.

أثناء الوصول إلى القناة، وإرسال رمز الوصول/إلغاء الوصول أو الأرقام الإضافية، يستجيب الراديو الخاص بك فقط لزر التشغيل/إيقاف التشغيل، والتحكم في مستوى الصوت، وأزرار أو أقراص محدد القناة. يتم إصدار نغمة لكل إدخال غير صالح.

أثناء الوصول إلى القناة، اضغط على  لتجاهل محاولة الاتصال. تصدر نغمة.

إشعار:



لا يمكن أن يتجاوز رمز الوصول أو إلغاء الوصول 10 أحرف.

راجع الوكيل أو مسؤول النظام لديك لمزيد من المعلومات.

### 6.5.1



## إجراء مكالمات هاتفية باستخدام زر الهاتف القابل للبرمجة



اتبع الإجراء لإجراء اتصال هاتفي باستخدام زر الهاتف القابل للبرمجة.

1 اضغط على زر الهاتف المبرمج للدخول إلى قائمة إدخالات الهاتف.

2

اضغط على  أو  للوصول إلى الاسم المستعار أو المعرف المطلوب. اضغط على  للتحديد.

• يضيء مؤشر LED الأخضر. يظهر رمز المكالمات الهاتفية في الركن العلوي الأيمن. يعرض سطر النص الأول الاسم المستعار للمشارك. يعرض سطر النص الثاني حالة المكالمات.

• إذا تم إعداد المكالمات بنجاح، فستصدر نغمة تردد متعدد ثنائي النغمة (DTMF). تسمع نغمة الطلب الخاصة بمستخدم الهاتف. يعرض سطر النص الأول الاسم المستعار. يظل رمز المكالمات الهاتفية في الركن العلوي الأيمن.

• إذا لم يتم إعداد المكالمات بنجاح، تصدر نغمة وتعرض الشاشة فشلت المكالمات الهاتفية. يعود الراديو إلى شاشة إدخال رمز الوصول. في حال تم تكوين رمز الوصول مسبقاً في قائمة جهات الاتصال، يعود الراديو إلى الشاشة التي كنت فيها قبل بدء المكالمات.

3

اضغط على زر PTT للتحدث. حرر زر PTT للاستماع.

4

لإدخال أرقام إضافية، عندما تطلب المكالمات الهاتفية ذلك:

• اضغط على زر الوصول بلمسة واحدة. إذا كان الإدخال الخاص بزر الوصول بلمسة واحدة فارغاً، فستصدر نغمة مؤشر سلبية.

5

اضغط على  لإنهاء المكالمات.

• تعرض الشاشة يتم الآن إنهاء مكالمات.

## الرد على مكالمات هاتفية كمكالمات جماعية

اتبع الإجراء للرد على مكالمات هاتفية كمكالمات جماعية على الراديو الخاص بك.

عند تلقي مكالمة هاتفية كمكالمة جماعية:

- ستعرض الشاشة رمز اتصال هاتفي في الركن العلوي لجهة اليسار.
- تعرض الشاشة الاسم المستعار للمجموعة واتصال هاتفي.

إذا لم يتم تمكين إمكانية المكالمة الهاتفية في الراديو، فسيعرض السطر الأول من الشاشة غير متاح ويكتم الراديو صوت المكالمة. يعود الراديو إلى الشاشة السابقة عند انتهاء المكالمة.

1 اضغط على زر **PTT** للرد على المكالمة. حرر زر **PTT** للاستماع.

2 اضغط على  لإنهاء المكالمة.

تعرض الشاشة يتم الآن إنهاء مكالمة.  
إذا انتهت المكالمة بنجاح:

- تصدر نغمة.
  - تعرض شاشة العرض انتهت المكالمة.
- إذا فشل إنهاء المكالمة، يعود الراديو إلى شاشة الاتصال الهاتفي. كرر هذه الخطوة أو انتظر حتى يقوم مستخدم الهاتف بإنهاء المكالمة.

- إذا تم إعداد إنهاء المكالمة بنجاح، فسيتم إصدار نغمة وتعرض الشاشة انتهت المكالمة.
- إذا لم يتم إعداد إنهاء المكالمة بنجاح، فسيعود الراديو إلى شاشة اتصال هاتفي. كرر الخطوة 5 أو انتظر حتى يقوم مستخدم الهاتف بإنهاء المكالمة.
- عند الضغط على زر **PTT** أثناء التواجد في شاشة جهات اتصال الهاتف، ستصدر نغمة وستعرض الشاشة اضغط موافق لإجراء المكالمة.
- عندما يقوم مستخدم الهاتف بإنهاء المكالمة، تصدر نغمة وتعرض الشاشة تم إنهاء المكالمة.
- في حالة انتهاء المكالمة أثناء إدخال الأرقام الإضافية التي طلبتها المكالمة الهاتفية، يعود الراديو إلى الشاشة التي كنت بها قبل بدء المكالمة.

إشعار:



أثناء الوصول إلى القناة، اضغط على  لتجاهل محاولة الاتصال وعندها ستصدر نغمة.

أثناء المكالمة، عند الضغط على زر الوصول بلمسة واحدة مع تكوين رمز إلغاء الوصول مسبقًا أو إدخال رمز إلغاء الوصول كإدخال للأرقام الإضافية، سيحاول الراديو إنهاء المكالمة.

## 6.5.3

## الرد على مكالمات هاتفية كمكالمات خاصة

اتبع الإجراء للرد على مكالمات هاتفية كمكالمات خاصة على الراديو الخاص بك. عند تلقي مكالمات هاتفية كمكالمات خاصة:

- ستعرض الشاشة رمز اتصال هاتفي في الركن العلوي لجهة اليسار.
- تعرض الشاشة الاسم المستعار للمتصل أو اتصال هاتفي.

إذا لم يتم تمكين إمكانية المكالمات الهاتفية في الراديو، فسيعرض السطر الأول من الشاشة غير متاح ويكتم الراديو صوت المكالمات. يعود الراديو إلى الشاشة السابقة عند انتهاء المكالمات.

1 اضغط على زر PTT للرد على المكالمات. حرر زر PTT للاستماع.

2 اضغط على  لإنهاء المكالمات.

تعرض الشاشة يتم الآن إنهاء مكالمات. إذا انتهت المكالمات بنجاح:

- تصدر نغمة.
  - تعرض شاشة العرض انتهت المكالمات.
- إذا فشل إنهاء المكالمات، يعود الراديو إلى شاشة الاتصال الهاتفي. كرر هذه الخطوة أو انتظر حتى يقوم مستخدم الهاتف بإنهاء المكالمات.

## 6.5.4

## الرد على مكالمات هاتفية كمكالمات شاملة

عند تلقي مكالمات هاتفية كمكالمات شاملة، يكون بإمكانك الرد على المكالمات أو إنهاؤها فقط في حالة تعيين نوع المكالمات الشاملة للقناة. اتبع الإجراء للرد على مكالمات هاتفية كمكالمات شاملة على الراديو الخاص بك.

عند تلقي مكالمات هاتفية كمكالمات شاملة:

- ستعرض الشاشة رمز اتصال هاتفي في الركن العلوي لجهة اليسار.
- تعرض الشاشة كل المكالمات واتصال هاتفي.

إذا لم يتم تمكين إمكانية المكالمات الهاتفية في الراديو، فسيعرض السطر الأول من الشاشة غير متاح ويكتم الراديو صوت المكالمات.

يعود الراديو إلى الشاشة السابقة عند انتهاء المكالمات.

1 اضغط على زر PTT للرد على المكالمات.

2 حرر زر PTT للاستماع.

3 اضغط على  لإنهاء المكالمات.

تعرض الشاشة يتم الآن إنهاء مكالمات. إذا انتهت المكالمات بنجاح:

- تصدر نغمة.
- تعرض الشاشة كل المكالمات وانتهت المكالمات.

إذا فشل إنهاء المكالمة، يعود الراديو إلى شاشة الاتصال الهاتفي. كرر **الخطوة 3** أو انتظر حتى يقوم مستخدم الهاتف بإنهاء المكالمة.

يجب برمجة الراديو للسماح لك باستخدام هذه الميزة. راجع الوكيل أو مسؤول النظام لديك لمزيد من المعلومات.

## 6.6

## بدء قطع الإرسال

تتم مقاطعة مكالمة جارية عند تنفيذ الإجراءات التالية:

- اضغط على زر **PTT الصوتي**.
- اضغط على زر **الطوارئ**.
- قم بإرسال البيانات.
- اضغط على الزر **قطع إرسال Dekey عن بُعد**.

يعرض الراديو المتلقي انقطاع الاتصال.

## 6.7

## مكالمات البث الصوتية

مكالمة البث الصوتية هي مكالمة صوتية أحادية الاتجاه من أي مستخدم إلى مجموعة تحدث بالكامل.

تتيح ميزة مكالمة البث الصوتية للمستخدم الذي بدأ المكالمة فقط أن يرسل إلى مجموعة المتحدث، بينما لا يمكن لمستقبلي المكالمة الرد (لا يوجد وقت لتعليق المكالمة).

## 6.7.1

## إجراء مكالمات البث الصوتية

يمكنك برمجة الراديو لإجراء مكالمات البث الصوتية.

**1** حدد قناة باستخدام الاسم المستعار النشط أو المعرف النشط الخاص بالمجموعة.

**2** قم بأحد الإجراءات الآتية:

- حدد قناة باستخدام الاسم المستعار النشط أو المعرف النشط الخاص بالمجموعة.
- اضغط على الزر المبرمج الوصول بلمسة واحدة.

**3** اضغط على زر **PTT** لإجراء مكالمة.

يضيء مؤشر LED الأخضر. تعرض الشاشة مكالمة بث ورمز **مكالمة جماعية** واسم مستعار. تعرض الشاشة رمز **مكالمة جماعية** واسم مستعار.

**4** قم بأحد الإجراءات الآتية:

- انتظر حتى انتهاء نغمة الإذن بالكلام وتحدث بوضوح في الميكروفون إذا كان مُمكنًا.

**إشعار:**

يتوقف الراديو عند استقبال مكالمة بث صوتية إذا قمت بالتبديل إلى قناة مختلفة في أثناء استقبال المكالمة. لا يمكنك متابعة أي عملية انتقال في القائمة أو أي عملية تحرير حتى تنتهي مكالمة البث الصوتية.

- انتظر حتى تنتهي نغمة PTT الجانبية وتحدث بوضوح في الميكروفون إذا كان مُمكنًا.

**إشعار:**

لا يمكن للمستخدمين الموجودين على القناة الرد على مكالمات بث صوتية.

يعود الراديو إلى القائمة السابقة بعد انتهاء المكالمة.

**6.8****المكالمات غير المعنونة**

المكالمة غير المعنونة هي مكالمة جماعية لأحد معرفات المجموعة المحددة سابقًا البالغة 16 معرفًا.

يتم تكوين هذه الميزة باستخدام CPS-RM. يقتضي الأمر جهة اتصال واحدة لأحد المعرفات المحددة سابقًا لبدء مكالمة غير معنونة و/أو استقبالها. راجع الوكيل أو مسؤول النظام لديك لمزيد من المعلومات.

**6.8.1****إجراء مكالمات غير معنونة**

**1** حدد قناة باستخدام الاسم المستعار النشط أو المعرف النشط الخاص بالمجموعة.

**2** قم بأحد الإجراءات الآتية:

- حدد قناة باستخدام الاسم المستعار النشط أو المعرف النشط الخاص بالمجموعة.
- اضغط على الزر المبرمج الوصول بلمسة واحدة.

**6.7.2****استقبال مكالمات بث صوتية**

عند استقبال مكالمة بث صوتية:

- تصدر نغمة.
  - يومض مؤشر LED الأخضر.
  - تعرض الشاشة معلومات معرف المتصل في الزاوية العلوية اليسرى.
  - يعرض سطر النص الأول رمز **مكالمة جماعية** ومكالمة بث.
  - يتم إلغاء كتف صوت الراديو ويصدر صوت المكالمة الواردة من خلال السماع.
- عند انتهاء المكالمة، يعود الراديو إلى الشاشة السابقة.
- لا تنتظر مكالمة البث الصوتية فترة محددة سابقًا قبل الانتهاء.
- لا يمكنك الرد على مكالمة بث صوتية.

**3** اضغط على زر **PTT** لإجراء مكالمة.  
يضيء مؤشر LED الأخضر.

**4** حرر زر **PTT** للاستماع.

يضيء مؤشر LED الأخضر عندما يستجيب الراديو المستهدف. تصدر نغمة مؤقتة.

**5** إذا تم تمكين ميزة الإشارة إلى قناة حرة، تسمع نغمة تنبيه قصيرة في اللحظة التي يقوم فيها الراديو المرسل بتحرير الزر **PTT**، مشيرًا إلى أن القناة متاحة لك للرد. اضغط على زر **PTT** للرد على المكالمة. تنتهي المكالمة عند عدم وجود نشاط صوتي لمدة محددة سابقًا.

## 6.8.2

### الرد على مكالمات غير معنونة

عندما تستقبل مكالمة غير معنونة:

- يومض مؤشر LED الأخضر.
- تصدر نغمة مؤقتة.
- يعرض سطر النص مكالمة غير معنونة والاسم المستعار للمتصل والأسماء المستعارة للمكالمة الجماعية.

• يتم إلغاء كتم صوت الراديو ويصدر صوت المكالمة الواردة من خلال السماع.

**1** قم بأحد الإجراءات الآتية:

- عند تمكين ميزة الإشارة إلى قناة حرة، تسمع نغمة تنبيه قصيرة في اللحظة التي يتم فيها تحرير الزر **PTT** في الراديو المرسل، مما يوضح أن القناة متاحة لك للرد. اضغط على زر **PTT** للرد على المكالمة.

- عند تمكين ميزة قطع الصوت، اضغط على زر **PTT** لقطع الصوت من الراديو المرسل وإخلاء القناة من أجل الرد. يضيء مؤشر LED الأخضر.

**2** قم بأحد الإجراءات الآتية:

- انتظر حتى انتهاء نغمة الإذن بالكلام وتحدث بوضوح في الميكروفون إذا كان مُمكنًا.
- انتظر حتى تنتهي نغمة **PTT** الجانبية وتحدث بوضوح في الميكروفون إذا كان مُمكنًا.

**3** حرر زر **PTT** للاستماع.

تنتهي المكالمة عند عدم وجود نشاط صوتي لمدة محددة سابقًا.

يعرض سطر النص رمز نوع المكالمة، OVCVM والاسم المستعار. مشيرًا إلى أن الراديو قد دخل حالة OVCVM.

4 قم بأحد الإجراءات الآتية:

- انتظر حتى انتهاء نغمة الإذن بالكلام وتحدث بوضوح في الميكروفون إذا كان مُمكنًا.
- انتظر حتى تنتهي نغمة **PTT** الجانبية وتحدث بوضوح في الميكروفون إذا كان مُمكنًا.

### 6.9.2

## الرد على مكالمات OVCVM

عند استقبال مكالمة OVCVM:

- يومض مؤشر LED الأخضر.
- يعرض سطر النص رمز نوع المكالمة، OVCVM والاسم المستعار.
- يتم إلغاء كتم صوت الراديو ويصدر صوت المكالمة الواردة من خلال السماع.

إشعار:



لا يُسمح للمستخدمين المستقبلين برد الاتصال أثناء مكالمة البث. إذا تم الضغط على الزر **PTT** في أثناء مكالمة بث، فسيصدر صوت نغمة حظر نظام الاتصال المغلق مؤقتًا.

1 قم بأحد الإجراءات الآتية:

### 6.9

## وضع القناة الصوتية المفتوحة (OVCVM)

يُنصح بوضع القناة الصوتية المفتوحة (OVCVM) للراديو الذي لم يتم تكوينه سابقًا للعمل في نظام بعينه الاستقبال والإرسال في أثناء المكالمة الجماعية أو الفردية.

تدعم المكالمة الجماعية لوضع OVCVM مكالمات البث أيضًا. برمج الراديو لاستخدام هذه الميزة. راجع الوكيل أو مسؤول النظام لديك لمزيد من المعلومات.

### 6.9.1

## إجراء مكالمات OVCVM

يجب برمجة الراديو الخاص بك لتتمكن من إجراء مكالمة OVCVM. اتبع الإجراء لإجراء مكالمات OVCVM على الراديو الخاص بك.

1 حدد قناة باستخدام الاسم المستعار النشط أو المعرف النشط الخاص بالمجموعة.

2 قم بأحد الإجراءات الآتية:

- حدد قناة باستخدام الاسم المستعار النشط أو المعرف النشط الخاص بالمجموعة.
- اضغط على الزر المبرمج الوصول بلمسة واحدة.

3 اضغط على زر **PTT** لإجراء مكالمة.

يضئ مؤشر LED الأخضر.

- عند تمكين ميزة الإشارة إلى قناة حرة، تسمع نغمة تنبيه قصيرة في اللحظة التي يتم فيها تحرير الزر **PTT** في الراديو المرسل، مما يوضح أن القناة متاحة لك للرد. اضغط على زر **PTT** للرد على المكالمة.
- عند تمكين ميزة قطع الصوت، اضغط على زر **PTT** لقطع الصوت من الراديو المرسل وإخلاء القناة من أجل الرد.  
يضيء مؤشر LED الأخضر.

## 2 قم بأحد الإجراءات الآتية:

- انتظر حتى انتهاء نغمة الإذن بالكلام وتحدث بوضوح في الميكروفون إذا كان مُمكنًا.
- انتظر حتى تنتهي نغمة **PTT** الجانبية وتحدث بوضوح في الميكروفون إذا كان مُمكنًا.



## 3 حرر زر **PTT** للاستماع.

تنتهي المكالمة عند عدم وجود نشاط صوتي لمدة محددة سابقًا.



• اضغط على الزر **Repeater/Talkaround** المبرمج. قم بتخطي الخطوات التالية.

• اضغط على  للوصول إلى القائمة.

**2** اضغط على  أو  للوصول إلى الأدوات المساعدة.

اضغط على  للتحديد.

**3** اضغط على  أو  للوصول إلى إعدادات

الراديو. اضغط على  للتحديد.

**4** اضغط على  أو  للوصول إلى مباشر. اضغط على

 للتحديد.

في حالة التمكين، تظهر علامة ✓ إلى جانب ممكّن.

في حالة التعطيل، تختفي علامة ✓ من جانب ممكّن.

ستعود الشاشة تلقائيًا إلى الشاشة السابقة.

## الميزات المتقدمة

يشرح هذا الفصل عمليات الميزات المتوفرة في الراديو.

قد يكون الوكيل أو مسؤول النظام قام بتخصيص الراديو الخاص بك وفقًا لاحتياجاتك المحددة. راجع الوكيل أو مسؤول النظام لديك لمزيد من المعلومات.

### 7.1

#### مباشر

تسمح لك هذه الميزة بالاستمرار في الاتصال عندما لا يعمل معيد التقوية أو عندما يكون الراديو خارج نطاق معيد التقوية لكنه في نطاق التحدث لأجهزة الراديو الأخرى.

يتم الاحتفاظ بالإعداد مباشر حتى بعد إيقاف التشغيل.

إشعار:



لا تنطبق هذه الميزة في السعة الإضافية-أحادية الموقع والسعة الإضافية-متعددة المواقع وقنوات النطاق الترددي المدني الموجودة في التردد نفسه.

### 7.1.1

#### التبديل بين وضعي معيد التقوية ومباشر

اتبع الإجراء للتبديل بين وضعي معيد التقوية ومباشر على الراديو الخاص بك.

**1** قم بأحد الإجراءات الآتية:

## 7.2

## ميزة المراقبة

تتيح لك هذه الميزة ضمان توفر قناة قبل الإرسال.

## 7.2.1

## مراقبة القنوات

اتبع الإجراء لمراقبة القنوات.

1 اضغط لفترة طويلة على زر مراقبة المبرمج.

يظهر رمز المراقبة على الشاشة ويضيء مؤشر LED بلون أصفر ثابت. إذا كانت القناة قيد الاستخدام:

- ستسمع نشاطًا لاسلكيًا أو صمًا تمامًا.
- يضيء مؤشر LED الأصفر.

إذا كانت القناة المراقبة حرة، فستسمع "الضجيج الأبيض".

2 اضغط على زر PTT للتحدث. حرر زر PTT للاستماع.

## 7.2.2.1

## تشغيل المراقب الدائم أو إيقاف تشغيله

اتبع الإجراء لتشغيل المراقب الدائم أو إيقاف تشغيله على الراديو الخاص بك.

اضغط على زر المراقب الدائم المبرمج.

عندما يدخل الراديو في الوضع:

- تصدر نغمة تنبيه.
  - يضيء مؤشر LED الأصفر.
  - تعرض الشاشة تشغيل مراقب دائم ورمز المراقب.
- عندما يخرج الراديو من الوضع:
- تصدر نغمة تنبيه.
  - يتوقف مؤشر LED الأصفر.
  - تعرض الشاشة إيقاف تشغيل المراقبة الدائمة.

## 7.3

## رسالة تذكير القناة الرئيسية

توفر هذه الميزة رسالة تذكير في حالة عدم تعيين الراديو على القناة الرئيسية لفترة زمنية.

## 7.2.2

## المراقب الدائم

تُستخدم ميزة "مراقب دائم" من أجل المراقبة المستمرة لقناة محددة بحثًا عن نشاط.

إذا تم تمكين هذه الميزة عبر برنامج برمجة العميل (CPS)، فعند عدم تعيين الراديو الخاص بك إلى القناة الرئيسية لفترة زمنية، يحدث ما يلي بشكل دوري:

- تصدر نغمة رسالة تذكير القناة الرئيسية وبيان.
  - يعرض السطر الأول من الشاشة قناة .
  - يعرض السطر الثاني غير رئيسية.
- يمكنك الاستجابة لرسالة التذكير عن طريق تنفيذ أحد الإجراءات التالية:
- الرجوع إلى القناة الرئيسية.
  - كتم صوت رسالة التذكير بصفة مؤقتة باستخدام الزر القابل للبرمجة.
  - تعيين قناة رئيسية جديدة بواسطة الزر القابل للبرمجة.

### 7.3.1

## كتم صوت رسالة تذكير القناة الرئيسية

عند صدور رسالة تذكير القناة الرئيسية، يمكنك كتم صوت رسالة التذكير مؤقتًا.

اضغط على الزر **كتم تذكير القناة الرئيسية** المبرمج.

تعرض الشاشة تم كتم HCR.



### 7.3.2



## إعداد قنوات رئيسية جديدة



عند ظهور رسالة تذكير القناة الرئيسية، يمكنك تعيين قناة رئيسية جديدة.



1 قم بأحد الإجراءات الآتية:

- اضغط على زر **إعادة تعيين قناة رئيسية** القابل للبرمجة لتعيين القناة الحالية كقناة رئيسية جديدة. قم بتخطي الخطوات التالية.
- يعرض السطر الأول من الشاشة الاسم المستعار للقناة ويعرض السطر الثاني قناة رئيسية جديدة.
- اضغط على  للوصول إلى القائمة.

2 اضغط على  أو  للوصول إلى الأدوات المساعدة .  
اضغط على  للتحديد.

3 اضغط على  أو  للوصول إلى إعدادات الراديو. اضغط على  للتحديد.

4 اضغط على  أو  للوصول إلى قناة رئيسية .  
اضغط على  للتحديد.

5 اضغط على  أو  للوصول إلى الاسم المستعار المطلوب للقناة الرئيسية الجديدة. اضغط على  للتحديد.

تعرض الشاشة ✓ بجانب الاسم المستعار المحدد للقناة الرئيسية.

## مراقب عن بُعد

تُستخدم هذه الميزة لتشغيل الميكروفون الخاص براديو مستهدف باستخدام الاسم المستعار أو المعرف الخاص بالمشترك. يمكنك استخدام هذه الميزة لمراقبة أي نشاط صوتي محيط بالراديو المستهدف عن بُعد.

يوجد نوعان من المراقبة عن بُعد:

- المراقبة عن بُعد بدون مصادقة
- المراقبة عن بُعد بمصادقة.

ميزة المراقبة عن بُعد المصدّق عليها هي ميزة يمكن شراؤها. في ميزة المراقبة عن بُعد المصدّق عليها، يكون التحقق من الصحة مطلوبًا عندما يقوم الراديو لديك بتشغيل ميكروفون الراديو المستهدف.

عندما يبدأ الراديو لديك هذه الميزة على راديو مستهدف عبر مصادقة المستخدم، تكون عبارة مرور مطلوبة. تتم برمجة عبارة المرور مسبقًا إلى الراديو المستهدف عبر CPS.



يجب برمجة كل من الراديو الخاص بك والراديو المستهدف للسماح لك باستخدام هذه الميزة.

تتوقف هذه الميزة تلقائيًا بعد مدة زمنية مبرمجة أو عندما يتم التشغيل بواسطة أحد المستخدمين للراديو المستهدف.

## بدء تشغيل ميزة مراقب عن بُعد

اتبع الإجراء لبدء المراقب عن بُعد على الراديو الخاص بك.

1 اضغط على زر مراقبة عن بُعد المبرمج.

2 اضغط على  أو  للوصول إلى الاسم المستعار أو المعرف المطلوب.

3 اضغط على  للتحديد. يحدث أحد الأمور التالية:

- تعرض الشاشة إشعارًا مؤقتًا صغيرًا، للإشارة إلى أن الطلب قيد التقدم. يضيء مؤشر LED الأخضر.
- تظهر شاشة عبارة المرور.



أدخل عبارة المرور. اضغط على  للمتابعة.

- إذا كانت عبارة المرور صحيحة، تعرض الشاشة إشعارًا مؤقتًا صغيرًا، للإشارة إلى أن الطلب قيد التقدم. يضيء مؤشر LED الأخضر.
- في حالة كانت عبارة المرور غير صحيحة، تعرض الشاشة إشعارًا سلبياً صغيرًا، وتعود إلى الشاشة السابقة.

4 انتظر الإشعار بالاستلام.

إذا تم بنجاح:

- تصدر نغمة مؤشر إيجابية.
- تعرض شاشة العرض إشعارًا إيجابيًا صغيرًا.

4 اضغط على  أو  للوصول إلى مراقبة عن بعد.

5 اضغط على  للتحديد. يحدث أحد الأمور التالية:

- تعرض الشاشة إشعارًا مؤقتًا صغيرًا، للإشارة إلى أن الطلب قيد التقدم.
- يضيء مؤشر LED الأخضر.
- تظهر شاشة عبارة المرور.

أدخل عبارة المرور. اضغط على  للمتابعة.

- إذا كانت عبارة المرور صحيحة، تعرض الشاشة إشعارًا مؤقتًا صغيرًا، للإشارة إلى أن الطلب قيد التقدم. يضيء مؤشر LED الأخضر.
- في حالة كانت عبارة المرور غير صحيحة، تعرض الشاشة إشعارًا سلبياً صغيرًا، وتعود إلى الشاشة السابقة.

6 انتظر الإشعار بالاستلام.

إذا تم بنجاح:

- تصدر نغمة مؤشر إيجابية.
- تعرض شاشة العرض إشعارًا إيجابيًا صغيرًا.
- يبدأ تشغيل الصوت من الراديو المراقب لمدة مبرمجة وتعرض الشاشة مراقب مراقبة. بمجرد انتهاء المؤقت، تصدر نغمة تحذير ويتوقف مؤشر LED.

- يبدأ تشغيل الصوت من الراديو المراقب لمدة مبرمجة وتعرض الشاشة مراقب مراقبة. بمجرد انتهاء صلاحية المؤقت، تصدر نغمة تنبيه ويتم إيقاف تشغيل مؤشر LED.

إذا لم يتم بنجاح:

- تصدر نغمة مؤشر سلبية.
- تعرض شاشة العرض إشعارًا سلبياً صغيرًا.

## 7.4.2



### بدء المراقبة عن بعد باستخدام قائمة جهات الاتصال

اتبع الإجراء لبدء المراقبة عن بعد على الراديو الخاص بك باستخدام قائمة جهات الاتصال.

1 اضغط على  للوصول إلى القائمة.

2 اضغط على  أو  للوصول إلى جهات الاتصال.

اضغط على  للتحديد.

3 اضغط على  أو  للوصول إلى الاسم المستعار أو المعرف

المطلوب. اضغط على  للتحديد.



إذا لم يتم بنجاح:

- تصدر نغمة مؤشر سلبية.
- تعرض شاشة العرض إشعارًا سلبيًا صغيرًا.

5 قم بأحد الإجراءات الآتية:

- أدخل المعرف أو الاسم المستعار الخاص بالمستخدم واضغط على  للمتابعة.

- قم بتحرير المعرف الذي طلبته مسبقًا واضغط على  للمتابعة.

6 اضغط على  أو  للوصول إلى مراقبة عن بعد.

7

اضغط على  للتحديد. يحدث أحد الأمور التالية:

- تعرض الشاشة إشعارًا مؤقتًا صغيرًا، للإشارة إلى أن الطلب قيد التقدم. يضيء مؤشر LED الأخضر.
- تظهر شاشة عبارة المرور.

أدخل عبارة المرور. اضغط على  للمتابعة.

- إذا كانت عبارة المرور صحيحة، تعرض الشاشة إشعارًا مؤقتًا صغيرًا، للإشارة إلى أن الطلب قيد التقدم. يضيء مؤشر LED الأخضر.

- في حالة كانت عبارة المرور غير صحيحة، تعرض الشاشة إشعارًا سلبيًا صغيرًا، وتعود إلى الشاشة السابقة.

8 انتظر الإشعار بالاستلام.

إذا تم بنجاح:

7.4.3



### بدء المراقبة عن بعد باستخدام الاتصال اليدوي

اتبع الإجراء لبدء المراقبة عن بعد على الراديو الخاص بك باستخدام الاتصال اليدوي.

1



اضغط على  للوصول إلى القائمة.

2

اضغط على  أو  للوصول إلى جهات الاتصال.



اضغط على  للتحديد.

3



اضغط على  أو  للوصول إلى اتصال يدوي. اضغط

على  للتحديد.

4

اضغط على  أو  للوصول إلى رقم لاسلكي. اضغط

على  للتحديد.

- 2 اضغط على  أو  للوصول إلى الاسم المستعار أو المعرف المطلوب. اضغط على  للتحديد.
- تعرض الشاشة إشعارًا مؤقتًا صغيرًا، للإشارة إلى أن الطلب قيد التقدم. يضيء مؤشر LED الأخضر.

انتظر الإشعار بالاستلام.

- إذا ضغطت  أثناء انتظار الراديو للإشعار، فستصدر نغمة وينهي الراديو كل المحاولات ويخرج من وضع فحص الراديو.
- يعود الراديو إلى شاشة الاسم المستعار أو المعرف الخاص بالمستخدم.



### 7.5.2

## إرسال عمليات فحص الراديو باستخدام قائمة جهات الاتصال

### الاتصال

اتبع الإجراء لإرسال عمليات فحص الراديو على الراديو الخاص بك باستخدام قائمة جهات الاتصال.

- 1 اضغط على  للوصول إلى القائمة.

- 2 اضغط على  أو  للوصول إلى جهات الاتصال.
- 3 اضغط على  للتحديد.

- تصدر نغمة مؤشر إيجابية.
- تعرض شاشة العرض إشعارًا إيجابيًا صغيرًا.
- يبدأ تشغيل الصوت من الراديو المراقب لمدة مبرمجة وتعرض الشاشة مراقب مراقبة. بمجرد انتهاء المؤقت، تصدر نغمة تحذير ويتوقف مؤشر LED.

إذا لم يتم بنجاح:

- تصدر نغمة مؤشر سلبية.
- تعرض شاشة العرض إشعارًا سلبيًا صغيرًا.

## 7.5

### التحقق من الراديو

تسمح لك هذه الميزة بتحديد ما إذا كان راديو آخر نشطًا في نظام دون إزعاج مستخدم الراديو. لا تظهر أية إعلانات مسموعة أو مرئية على الراديو المستهدف. تنطبق هذه الميزة على الأسماء المستعارة للمشاركين ومعرفاتهم فقط. يجب برمجة الراديو للسماح لك باستخدام هذه الميزة.

### 7.5.1

### إرسال عمليات فحص الراديو

اتبع الإجراء لإرسال عمليات فحص الراديو على الراديو الخاص بك.

- 1 اضغط على زر فحص الراديو المبرمج.

يمكنك إضافة قنوات أو حذفها أو ترتيب أولويتها من خلال تحرير قائمة مسح.

يظهر رمز أولوية على يمين الاسم المستعار للعضو، إذا تم تعيينه، للإشارة إلى ما إذا كان هذا العضو في قائمة قنوات ذات الأولوية 1 أو الأولوية 2. لا يمكن أن يكون لديك عدة قنوات ذات الأولوية 1 أو الأولوية 2 في نفس قائمة المسح. لا يوجد رمز أولوية إذا تم تعيين الأولوية على لا يوجد.

### 7.6.1

## عرض الإدخالات في قائمة المسح

اتبع الإجراء لعرض الإدخالات في قائمة المسح على الراديو الخاص بك.



1 اضغط على  للوصول إلى القائمة.

2 اضغط على  أو  للوصول إلى مسح. اضغط على  للتحديد.

3 اضغط على  أو  للوصول إلى قائمة الفحص. اضغط على  للتحديد.

4 اضغط على  أو  لعرض كل عضو في القائمة.

3 اضغط على  أو  للوصول إلى الاسم المستعار أو المعرف المطلوب. اضغط على  للتحديد.

4 اضغط على  أو  للوصول إلى فحص الراديو. اضغط على  للتحديد. يضيء مؤشر LED الأخضر.

5 انتظر الإشعار بالاستلام.

إذا ضغطت على  أثناء انتظار الراديو لإشعار بالاستلام، فستصدر نغمة وينهي الراديو جميع المحاولات ويخرج من وضع فحص الراديو. يعود الراديو إلى شاشة الاسم المستعار أو المعرف الخاص بالمشارك.

## 7.6

### قوائم المسح

يتم إنشاء قوائم المسح وتخصيصها لقنوات أو مجموعات فردية. يقوم الراديو بالمسح بحثاً عن نشاط صوتي من خلال التنقل عبر تسلسل القنوات أو المجموعات المحدد في قائمة المسح الخاصة بالقناة أو المجموعة الحالية.

يمكن للراديو أن يدعم ما يصل إلى 250 قائمة فحص، بحد أقصى 16 عضواً في القائمة.

وتدعم كل قائمة مسح مزيجاً من الإدخالات التناظرية والرقمية.









## 7.6.2 إضافة إدخالات جديدة إلى قائمة المسح

اتبع الإجراء لإضافة إدخالات جديدة إلى قائمة المسح على الراديو الخاص بك.

1 اضغط على  للوصول إلى القائمة.



2 اضغط على  أو  للوصول إلى مسح. اضغط على  للتحديد.

3 اضغط على  أو  للوصول إلى قائمة الفحص. اضغط على  للتحديد.

4 اضغط على  أو  للوصول إلى إضافة عضو. اضغط على  للتحديد.



5 اضغط على  أو  للوصول إلى الاسم المستعار أو المعرف المطلوب. اضغط على  للتحديد.

6

اضغط على  أو  للوصول إلى مستوى الأولوية المطلوب. اضغط على  للتحديد.

تعرض الشاشة إشعارًا إيجابيًا صغيرًا ثم إضافة آخر؟.

7 قم بأحد الإجراءات الآتية:

• اضغط على  أو  للوصول إلى نعم لإضافة إدخال جديد. اضغط على  للتحديد. كرر الخطوة 5 والخطوة 6.

• اضغط على  أو  للوصول إلى لا لحفظ القائمة الحالية. اضغط على  للتحديد.



7.6.3



## حذف إدخالات من قائمة المسح



اتبع الإجراء لحذف إدخالات من قائمة المسح.

1 اضغط على  للوصول إلى القائمة.







2 اضغط على  أو  للوصول إلى مسح. اضغط على  للتحديد.

3 اضغط على  أو  للوصول إلى قائمة الفحص.  
اضغط على  للتحديد.

4 اضغط على  أو  للوصول إلى الاسم المستعار أو المعرف المطلوب. اضغط على  للتحديد.

5 اضغط على  أو  للوصول إلى حذف. اضغط على  للتحديد.  
تعرض الشاشة حذف إدخال؟.

6 قم بأحد الإجراءات الآتية:

- اضغط على  أو  للوصول إلى نعم لحذف الإدخال.  
اضغط على  للتحديد.  
تعرض شاشة العرض إشعارًا إيجابيًا صغيرًا.
- اضغط على  أو  للوصول إلى لا للعودة إلى الشاشة السابقة. اضغط على  للتحديد.

7 كرر من الخطوة 4 إلى الخطوة 6 لحذف إدخالات أخرى.

8 اضغط لفترة طويلة على  للعودة إلى الشاشة الرئيسية بعد حذف جميع الأسماء المستعارة أو المعارف المطلوبة.

#### 7.6.4



### تعيين الأولوية للإدخالات في قائمة المسح

اتبع الإجراء لتعيين الأولويات للإدخالات في قائمة المسح على الراديو الخاص بك.

1 اضغط على  للوصول إلى القائمة.

2 اضغط على  أو  للوصول إلى مسح. اضغط على  للتحديد.

3 اضغط على  أو  للوصول إلى قائمة الفحص.  
اضغط على  للتحديد.

4 اضغط على  أو  للوصول إلى الاسم المستعار أو المعرف المطلوب. اضغط على  للتحديد.

**إشعار:**  عندما تقوم بتكوين تلقى رسالة جماعية أثناء الفحص، سيتمكن الراديو من تلقي رسائل جماعية من قنوات غير رئيسية. ثم سيتمكن الراديو من الرد على الرسائل الجماعية في القناة الرئيسية، لكنه لا لن يتمكن من الرد في القنوات غير الرئيسية. راجع الوكيل أو مسؤول النظام لديك للحصول على مزيد من المعلومات.

## 7.7.1



**تشغيل المسح أو إيقاف تشغيله**



اتبع الإجراء لتشغيل المسح أو إيقاف تشغيله على الراديو الخاص بك.



1 أدر قرص محدد القناة لتحديد قناة مبرمجة باستخدام قائمة المسح.

2 اضغط على  للوصول إلى القائمة.

3 اضغط على  أو  للوصول إلى مسح. اضغط على  للتحديد.

4 اضغط على  أو  للوصول إلى حالة المسح. اضغط على  للتحديد.

5 اضغط على  أو  للوصول إلى تحرير الأولوية. اضغط على  للتحديد.

6 اضغط على  أو  للوصول إلى مستوى الأولوية المطلوب. اضغط على  للتحديد.

تعرض الشاشة إشعارًا إيجابيًا صغيرًا قبل العودة إلى الشاشة السابقة. يظهر رمز الأولوية يسار الاسم المستعار للعضو.

## 7.7

**فحص**

يقوم الراديو الخاص بك بالتنقل خلال قائمة المسح المبرمجة للقناة الحالية، للبحث عن نشاط صوتي عند بدء المسح.



هناك طريقتان لبدء المسح:

**المسح الرئيسي للقنوات (يدوي)**

يقوم الراديو بمسح جميع القنوات أو المجموعات في قائمة المسح. عند بدء المسح، قد يبدأ الراديو، بحسب الإعدادات، تلقائيًا من القناة أو المجموعة النشطة التي تم مسحها آخر مرة أو من القناة التي بدأ منها المسح.

**المسح التلقائي**

يقوم جهاز الراديو تلقائيًا ببدء المسح عند قيامك باختيار قناة أو مجموعة تم تمكين ميزة المسح التلقائي بها.

5 اضغط على  أو  وصولاً إلى حالة الفحص المطلوبة واضغط على  للتحديد.

إذا تم تمكين المسح:

- تعرض الشاشة تشغيل المسح ورمز **المسح**.
- يومض مؤشر LED الأصفر.
- إذا تم تعطيل المسح:
- تعرض الشاشة إيقاف المسح.
- ويختفي رمز **المسح**.
- ينطفئ مؤشر LED.

## 7.7.2

### الاستجابة لعمليات الإرسال أثناء المسح

أثناء المسح، يتوقف الراديو عند أي قناة أو مجموعة يتم اكتشاف نشاط فيها. يظل الراديو على هذه القناة لمدة مبرمجة تعرف بوقت التوقف. اتبع الإجراء للاستجابة لعمليات الإرسال أثناء المسح.

## 7.7.3

### حذف قنوات إساءة

إذا كانت إحدى القنوات تصدر باستمرار مكالمات أو ضوضاء غير مرغوب فيها (تعرف بقناة "إساءة")، فيمكنك إزالة القناة غير المرغوب فيها من قائمة المسح بشكل مؤقت. لا تنطبق هذه الإمكانية على القناة المخصصة على أنها القناة المحددة. اتبع الإجراء لحذف قنوات الإساءة من الراديو الخاص بك.

1  في حالة تمكين ميزة إشارة القناة الخالية، تسمع نغمة تنبيه قصيرة في اللحظة التي يتم فيها تحرير الزر **PTT** في الراديو المرسل، للإشارة إلى إخلاء القناة لك لتقوم بالرد. اضغط على زر **PTT** أثناء وقت التوقف. يضيء مؤشر LED الأخضر.

2 قم بأحد الإجراءات الآتية:

- انتظر حتى انتهاء نغمة الإذن بالكلام وتحدث بوضوح في الميكروفون إذا كان مُمكنًا.
-  انتظر حتى تنتهي نغمة **PTT** الجانبية وتحدث بوضوح في الميكروفون إذا كان مُمكنًا.

3 حرر زر **PTT** للاستماع.

يعود الراديو إلى مسح قنوات أو مجموعات أخرى إذا لم تستجب خلال وقت التوقف.

يقوم الراديو بمسح القنوات التناظرية لعدة محطات بث أساسية وإجراء عملية اقتراح لتحديد أقوى إشارة يتم تلقيها. عند تحديد تلك الإشارة، يستقبل الراديو الخاص بك إرسالات من محطة البث الأساسية تلك.

أثناء المسح بالاقتراع، يومض مؤشر LED الأصفر وتعرض الشاشة رمز المسح بالاقتراع.

للاستجابة إلى إرسال في أثناء الفحص الانتقائي، راجع الاستجابة لعمليات الإرسال أثناء المسح في صفحة 60.

## 7.9

### إعدادات جهات الاتصال

توفر جهات الاتصال إمكانيات دفتر العناوين على الراديو الخاص بك. ويتطابق كل إدخال من الإدخالات مع اسم مستعار أو معرف تستخدمه لبدء مكالمة. يتم فرز الإدخالات أبجديًا.

يرتبط كل إدخال، حسب السياق، بأنواع المكالمات المختلفة: مكالمة جماعية أو مكالمة خاصة أو مكالمة شاملة أو مكالمة كمبيوتر أو مكالمة إرسال.

مكالمة الكمبيوتر ومكالمة الإرسال مرتبطنان بالبيانات. وتتوفر مع التطبيقات فقط. راجع وثائق تطبيقات البيانات لمزيد من التفاصيل.

#### إشعار:



وتظهر علامة اختيار قبل كل مفتاح رقم مخصص لأحد الإدخالات. فإذا كانت علامة الاختيار قبله فارغ، فهذا يعني أنك لم تقم بتخصيص مفتاح رقم لهذا الإدخال.

يدعم الراديو قائمتي جهات اتصال، واحدة لجهات الاتصال التناظرية وأخرى لجهات الاتصال الرقمية، بحد أقصى يبلغ 500 عضو لكل قائمة جهات اتصال.

1 إذا اتصل الراديو بقناة غير مرغوب فيها أو قناة إساءة، فاضغط على زر **حذف قناة** لإزاع المبرمج حتى تسمع نغمة.

2 حرر زر **حذف قناة إساءة** المبرمج.  
تم حذف قناة الإساءة.

## 7.7.4

### استعادة قنوات الإساءة

اتبع الإجراء لاستعادة قنوات الإساءة على الراديو الخاص بك.

قم بأحد الإجراءات الآتية:

- قم بإيقاف تشغيل الراديو ثم تشغيله مرة أخرى.
- قم بإيقاف المسح وإعادة تشغيله عبر زر **مسح** المبرمج أو القائمة.
- قم بتغيير القناة باستخدام **قرص محدد القناة**.

## 7.8



### المسح بالاقتراع

يوفر لك المسح بالاقتراع تغطية واسعة في المناطق حيث تتوفر محطات بث أساسية متعددة ترسل معلومات مماثلة على قنوات تناظرية مختلفة.

يعرض كل إدخال في جهات الاتصال المعلومات التالية:

- نوع المكالمة
- الاسم المستعار للمكالمة
- معرف المكالمة

إشعار:



يمكنك إضافة معرفات للمشاركين أو تحريرها في قائمة جهات الاتصال الرقمية. يمكن حذف معرفات المشاركين من قبل الوكيل فقط.

يمكنك فقط عرض معرفات المشاركين وتحريرها وبدء تنبيه مكالمات لقائمة جهات الاتصال التناظرية. يمكن إضافة إكانيينات أو حذفها فقط من قبل الوكيل.

إذا كانت ميزة السرية ممكنة بالقناة، فيمكنك إجراء مكالمات جماعية ومكالمات خاصة ومكالمات شاملة تدعم السرية على هذه القناة. لن تتمكن سوى أجهزة الراديو المستهدفة التي لها مفتاح سرية أو قيمة مفتاح ومعرف مفتاح مماثل للراديو الخاص بك من فك تشفير الإرسال.

7.9.1

## إجراء مكالمات جماعية باستخدام قائمة جهات الاتصال

اتبع الإجراء لإجراء مكالمات جماعية على الراديو الخاص بك باستخدام قائمة جهات الاتصال.

1 اضغط على للوصول إلى القائمة.

2 اضغط على أو للوصول إلى جهات الاتصال. اضغط على للتحديد.

3 اضغط على أو للوصول إلى الاسم المستعار أو المعرف المطلوب.

4 اضغط على زر **PTT** لإجراء مكالمة. يضيء مؤشر LED الأخضر.

5 قم بأحد الإجراءات الآتية:

- انتظر حتى انتهاء نغمة الإذن بالكلام وتحدث بوضوح في الميكروفون إذا كان مُمكنًا.
- انتظر حتى تنتهي نغمة **PTT** الجانبية وتحدث بوضوح في الميكروفون إذا كان مُمكنًا.

6 حرر زر **PTT** للاستماع.

يومض مؤشر LED الأخضر عندما يستجيب أي مستخدم في المجموعة. تعرض الشاشة رمز **مكالمة جماعية**، والاسم المستعار أو المعرف، والاسم المستعار أو المعرف الخاص بالراديو المُرسِل.

## 6 حرر زر PTT للاستماع.

تعرض الشاشة الاسم المستعار أو المعرف الخاص بالمستخدم المرسل.

## 7

في حالة تمكين ميزة إشارة القناة الخالية، تسمع نغمة تنبيه قصيرة في اللحظة التي يتم فيها تحرير الزر PTT في الراديو المرسل، للإشارة إلى إخلاء القناة لك لتقوم بالرد. اضغط على زر PTT للرد على المكالمات.

تنتهي المكالمات عند عدم وجود نشاط صوتي لمدة محددة سابقًا. تصدر نغمة. تعرض شاشة العرض انتهت المكالمات.

## 7.9.3



## تعيين جهة الاتصال الافتراضية

اتبع الإجراء لتعيين جهة الاتصال الافتراضية على الراديو الخاص بك.



## 1

اضغط على  للوصول إلى القائمة.

## 2

اضغط على  أو  للوصول إلى جهات الاتصال.

## 3

اضغط على  أو  للوصول إلى الاسم المستعار أو المعرف

المطلوب. اضغط على  للتحديد.



## 7.9.2

## إجراء مكالمات خاصة باستخدام قائمة جهات الاتصال

## 1

اضغط على  للوصول إلى القائمة.

## 2

اضغط على  أو  للوصول إلى جهات الاتصال.

## 3

اضغط على  أو  للوصول إلى الاسم المستعار أو المعرف

المطلوب. اضغط على  للتحديد.

## 4

اضغط على زر PTT لإجراء مكالمات.

يضيء مؤشر LED الأخضر. تعرض الشاشة الاسم المستعار للوجهة.

## 5

انتظر حتى انتهاء نغمة الإذن بالكلام وتحديث بوضوح في الميكروفون إذا كان ممكنًا.

4 اضغط على  أو  للوصول إلى كافتراضي. اضغط على  للتحديد.

تصدر نغمة مؤشر إيجابية. تعرض شاشة العرض إشعارًا إيجابيًا صغيرًا. تعرض الشاشة ✓ بجانب الاسم المستعار أو المعرف الافتراضي المحدد.

7.10



## إعدادات مؤشر المكالمات

تسمح لك هذه الميزة بتكوين نغمات رنين المكالمة أو الرسالة النصية.

7.10.1

### تنشيط مشغل النغمات أو إلغاء تنشيطه لتنبيهات المكالمات

1 اضغط على  للوصول إلى القائمة.

2 اضغط على  أو  للوصول إلى الأدوات المساعدة. اضغط على  للتحديد.



7.10.2



### تنشيط مشغل النغمات أو إلغاء تنشيطه للمكالمات الخاصة









اتبع الإجراء لتنشيط مشغل النغمات أو إلغاء تنشيطه للمكالمات الخاصة على الراديو الخاص بك.

1 اضغط على  للوصول إلى القائمة.

3 اضغط على  أو  للوصول إلى إعدادات الراديو. اضغط على  للتحديد.

4 اضغط على  أو  للوصول إلى نغمات تنبيهه. اضغط على  للتحديد.

5 اضغط على  أو  للوصول إلى مشغل النغمات. اضغط على  للتحديد.

6 اضغط على  أو  للوصول إلى تنبيه المكالمات. اضغط على  للتحديد.





## 7.10.3



## تنشيط مشغل النغمات أو إلغاء تنشيطه للمكالمات المنتقاة









اتبع الإجراء لتنشيط مشغل النغمات أو إلغاء تنشيطه للمكالمات المنتقاة على الراديو الخاص بك.

1 اضغط على  للوصول إلى القائمة.



2 اضغط على  أو  للوصول إلى الأذونات المساعدة. اضغط على  للتحديد.



3 اضغط على  أو  للوصول إلى إعدادات الراديو. اضغط على  للتحديد.

4 اضغط على  أو  للوصول إلى نغمة تنبيه. اضغط على  للتحديد.

5 اضغط على  أو  للوصول إلى م = النغمات. اضغط على  للتحديد.

2 اضغط على  أو  للوصول إلى الأذونات المساعدة. اضغط على  للتحديد.

3 اضغط على  أو  للوصول إلى إعدادات الراديو. اضغط على  للتحديد.



4 اضغط على  أو  للوصول إلى نغمة تنبيه. اضغط على  للتحديد.

5 اضغط على  أو  للوصول إلى م = النغمات. اضغط على  للتحديد.

6 اضغط على  أو  للوصول إلى مكالمة خاصة. اضغط على  للتحديد.



تعرض الشاشة علامة ✓ بجانب تشغيل إذا تم تمكين نغمات رنين المكالمات الخاصة.

تعرض الشاشة علامة ✓ بجانب إيقاف تشغيل إذا تم تعطيل نغمات رنين المكالمات الخاصة.

6 اضغط على  أو  للوصول إلى م = منتقا ه. اضغط على  للتحديد.

تعرض الشاشة ✓ والنغمة الحالية.

7 قم بأحد الإجراءات الآتية:

- اضغط على  أو  للوصول إلى النغمة المطلوبة. اضغط على  للتحديد. تعرض الشاشة ✓ والنغمة المحددة.



- اضغط على  أو  للوصول إلى إيقاف. اضغط على  للتحديد.



إذا كانت نغمات الرنين قد تم تمكينها في وقت سابق، فستعرض الشاشة ✓ بجانب إيقاف.



إذا كانت نغمات الرنين قد تم تعطيلها في وقت سابق، فلا تعرض الشاشة ✓ بجانب إيقاف.



1 اضغط على  للوصول إلى القائمة.

2 اضغط على  أو  للوصول إلى الأدوات المساعدة. اضغط على  للتحديد.

3 اضغط على  أو  للوصول إلى إعدادات الراديو. اضغط على  للتحديد.

4 اضغط على  أو  للوصول إلى نغمة تنبيهه. اضغط على  للتحديد.

5 اضغط على  أو  للوصول إلى م = النغمات. اضغط على  للتحديد.

6 اضغط على  أو  للوصول إلى رسالة نصية. اضغط على  للتحديد.



تعرض الشاشة ✓ والنغمة الحالية.

7 قم بأحد الإجراءات الآتية:



#### 7.10.4

### تنشيط مشغل النغمات أو إلغاء تنشيطه للرسائل النصية



اتبع الإجراء لتنشيط مشغل النغمات أو إلغاء تنشيطه للرسائل النصية على الراديو الخاص بك.



2 اضغط على  أو  للوصول إلى جهات الاتصال.  
اضغط على  للتحديد.  
يتم فرز الإدخالات أبجديًا.



3 اضغط على  أو  للوصول إلى الاسم المستعار أو المعرف المطلوب. اضغط على  للتحديد.

4 اضغط على  أو  للوصول إلى عرض تحرير. اضغط على  للتحديد.

5 اضغط على  حتى تعرض الشاشة قائمة مشغل النغمات تشير ✓ إلى النغمة المحددة حاليًا.

6 اضغط على  أو  للوصول إلى النغمة المطلوبة. اضغط على  للتحديد.  
ستعرض الشاشة تم حفظ جهة اتصال.

• اضغط على  أو  للوصول إلى النغمة المطلوبة. اضغط على  للتحديد.  
تعرض الشاشة ✓ والنغمة المحددة.

• اضغط على  أو  للوصول إلى إيقاف. اضغط على  للتحديد.  
إذا كانت نغمات الرنين قد تم تمكينها في وقت سابق، فستعرض الشاشة ✓ بجانب إيقاف.  
إذا كانت نغمات الرنين قد تم تعطيلها في وقت سابق، فلا تعرض الشاشة ✓ بجانب إيقاف.

## 7.10.5

### تعيين أنماط الرنين

يمكنك برمجة الراديو على إحدى نغمات الرنين الإحدى عشرة المحددة مسبقًا عند تلقي مكالمة خاصة أو تنبيه مكالمات أو رسالة نصية من جهة اتصال معينة. يصدر الراديو صوتًا بكل نمط من أنماط الرنين أثناء تنقلك عبر القائمة.

1 اضغط على  للوصول إلى القائمة.

## تحديد نوع تنبيه الرنين



إشعار:

يقوم الوكيل أو مسؤول النظام بتعيين زر نوع التنبيه المبرمج. راجع الأمر مع الوكيل أو مسؤول النظام لتحديد الطريقة التي تمت بها برمجة الراديو الخاص بك.

يمكنك برمجة مكالمات الراديو على اهتزاز محدد مسبقًا. إذا كانت حالة جميع النغمات معطلة، فسيعرض الراديو رمز كتم صوت جميع النغمات. إذا كانت حالة جميع النغمات ممكنة، فسيتم عرض نوع تنبيه الرنين المرتبط.

يهتز الراديو مرة واحدة في حالة اختيار نمط رنين مؤقت. سيهتز الراديو بشكل متكرر في حالة اختيار نمط الرنين المتكرر. عند تعيين الراديو على رنين واهتزاز، فسيصدر الراديو نغمة رنين معينة في حالة وردت أي معاملة للراديو (على سبيل المثال، تنبيه مكالمة أو رسالة). وتكون النغمة الصادرة من الراديو كنغمة المؤشر الإيجابية أو مكالمة فاتئة.

بالنسبة لأجهزة الراديو التي تحتوي على بطاريات تدعم ميزة الاهتزاز والمركبة في مشبك حزام اهتزاز، تكون خيارات نوع تنبيه الرنين المتوفرة هي صامت ورنين واهتزاز ورنين واهتزاز.

بالنسبة لأجهزة الراديو المزودة ببطاريات لا تدعم ميزة الاهتزاز وغير مركبة في مشبك حزام اهتزاز، يتم تعيين نزع تنبيه الرنين تلقائيًا على رنين. تتمثل خيارات نوع تنبيه الرنين المتوفرة في صامت ورنين.

يمكنك تحديد نوع تنبيه رنين عن طريق تنفيذ أحد الإجراءات التالية.

- اضغط على زر نوع التنبيه المبرمج للوصول إلى قائمة نوع التنبيه.

a. اضغط على أو للوصول إلى رنين أو اهتزاز

أو رنين و اهتزاز أو صامت واضغط على للتحديد.

- انتقل إلى هذه الميزة عبر القائمة.

a. اضغط على للوصول إلى القائمة.

b. اضغط على أو للوصول إلى أدوات مساعدة

واضغط على للتحديد.

c. اضغط على أو للوصول إلى إعدادات

الراديو واضغط على للتحديد.

d. اضغط على أو للوصول إلى نغمة تنبيه

واضغط على للتحديد.

e. اضغط على أو للوصول إلى نوع التنبيه

واضغط على للتحديد.

f. اضغط على أو للوصول إلى رنين أو اهتزاز

أو رنين و اهتزاز أو صامت واضغط على للتحديد.

## تكوين نمط الاهتزاز



إشعار:

يتم تعيين زر نمط الاهتزاز المبرمج بواسطة الوكيل أو مسؤول النظام. راجع الأمر مع الوكيل أو مسؤول النظام لتحديد الطريقة التي تمت بها برمجة الراديو الخاص بك.

يتم تمكين نمط الاهتزاز عند تركيب مشبك حزام الاهتزاز في الراديو باستخدام بطارية تدعم ميزة الاهتزاز.

يمكنك تكوين نمط الاهتزاز عن طريق تنفيذ أحد الإجراءات التالية.

- اضغط على زر نمط الاهتزاز المبرمج للوصول إلى القائمة نمط الاهتزاز.

a. اضغط على أو للوصول إلى قصير أو متوسط أو

طويل واضغط على للتحديد.

- انتقل إلى هذه الميزة عبر القائمة.

a. اضغط على للوصول إلى القائمة.

b. اضغط على أو للوصول إلى أدوات مساعدة

واضغط على للتحديد.

c. اضغط على أو للوصول إلى إعدادات

الراديو واضغط على للتحديد.

d. اضغط على أو للوصول إلى نغمة تنبيه

واضغط على للتحديد.

e. اضغط على أو للوصول إلى نمط الاهتزاز

واضغط على للتحديد.

f. اضغط على أو للوصول إلى قصير أو متوسط أو

طويل واضغط على للتحديد.

## 7.10.8

## رفع مستوى صوت نغمة التنبيه

قد يكون الراديو مبرمجًا من قبل الوكيل لتنبيهك باستمرار عند وجود مكالمات راديو لم يتم الرد عليها. ويتم ذلك عن طريق زيادة مستوى صوت نغمة التنبيه تلقائيًا بمرور الوقت. وتُعرف هذه الميزة باسم رفع التنبيه.

## 7.11

## الاسم المستعار الديناميكي للمتصل

تسمح هذه الميزة بتكوين اسم مستعار للمتصل في الراديو.

عند إجراء مكالمات، يعرض الراديو المستقبل الاسم المستعار للمتصل الخاص بالراديو المرسل.



## 7.11.2

## بدء مكالمة خاصة من قائمة الأسماء المستعارة للمتصل

يمكنك الوصول إلى قائمة الأسماء المستعارة للمتصل لبدء مكالمة خاصة.

1 اضغط على  للوصول إلى القائمة.

2 اضغط على  أو  للوصول إلى الأسماء المستعارة للمتصل. اضغط على  للتحديد.

3 اضغط على  أو  للوصول إلى <الاسم المستعار المطلوب للمتصل>.

4 للاتصال، اضغط مع الاستمرار على زر PTT.

## 7.12

## مميزات سجل المكالمات

يحتفظ الراديو بسجل لكافة المكالمات الخاصة الأخيرة الصادرة والتي تم الرد عليها والفائتة. تُستخدم ميزة سجل المكالمات لعرض المكالمات الأخيرة وإدارتها.

يمكن إدراج تنبيهات المكالمات الفائتة في سجلات المكالمات حسب تكوين النظام على الراديو الخاص بك. يمكنك تنفيذ المهام التالية في كل قائمة من قوائم المكالمات:

- حذف مكالمات



تكون قائمة الأسماء المستعارة للمتصل قادرة على تخزين ما يصل إلى 500 اسم مستعار للمتصل الخاص بالراديو المرسل. يمكنك عرض مكالمات خاصة أو إجراؤها من قائمة الأسماء المستعارة للمتصل. عند إيقاف تشغيل الراديو، تتم إزالة محفوظات الأسماء المستعارة للمتصل المتلقي من قائمة الأسماء المستعارة للمتصل.



## 7.11.1



## عرض قائمة الأسماء المستعارة للمتصل

يمكنك الوصول إلى قائمة الأسماء المستعارة للمتصل لعرض تفاصيل الأسماء المستعارة للمتصل المرسل.

1 اضغط على  للوصول إلى القائمة.

2 اضغط على  أو  للوصول إلى الأسماء المستعارة للمتصل. اضغط على  للتحديد.

3 اضغط على  أو  للوصول إلى القائمة المفضلة. اضغط على  للتحديد.

4 اضغط على  أو  للوصول إلى عرض التفاصيل. اضغط على  للتحديد.



## حذف مكالمات من قائمة المكالمات

اتبع الإجراء لحذف مكالمات من قائمة المكالمات.

1 اضغط على  للوصول إلى القائمة.

2 اضغط على  أو  للوصول إلى سجل المكالمات.



اضغط على  للتحديد.

3 اضغط على  أو  للوصول إلى القائمة المطلوبة. اضغط

على  للتحديد.

إذا كانت القائمة فارغة:

- تصدر نغمة.
- تعرض الشاشة القائمة فارغة.

4 اضغط على  أو  للوصول إلى الاسم المستعار أو المعرف

المطلوب. اضغط على  للتحديد.



## 7.12.1

### عرض المكالمات الأخيرة

1 اضغط على  للوصول إلى القائمة.

2 اضغط على  أو  للوصول إلى سجل المكالمات.



اضغط على  للتحديد.

3 اضغط على  أو  للوصول إلى القائمة المفضلة. الخيارات

هي القوائم فائتة وتم الرد والصادر.

اضغط على  للتحديد.

ستعرض الشاشة أحدث الإدخالات.

4 اضغط على  أو  لعرض القائمة.



يمكنك بدء مكالمة باستخدام الاسم المستعار أو المعرف الذي تعرضه الشاشة حاليًا عن طريق الضغط على زر **PTT**.

## 7.12.2

5 اضغط على  أو  للوصول إلى حذف إدخال؟. اضغط على  للتحديد.



6 قم بأحد الإجراءات الآتية:



- اضغط على  لتحديد نعم لحذف الإدخال. ستعرض الشاشة تم حذف مدخل.

- اضغط على  أو  للوصول إلى لا. اضغط على  للتحديد.

يعود الراديو إلى الشاشة السابقة.

3 اضغط على  أو  للوصول إلى القائمة المطلوبة. اضغط على  للتحديد.

4 اضغط على  أو  للوصول إلى الاسم المستعار أو المعرف المطلوب. اضغط على  للتحديد.

5 اضغط على  أو  للوصول إلى عرض التفاصيل. اضغط على  للتحديد.



تعرض الشاشة تفاصيل المكالمات.

### 7.12.3

## عرض تفاصيل قائمة المكالمات

اتبع الإجراء لعرض تفاصيل المكالمات على الراديو الخاص بك.

1 اضغط على  للوصول إلى القائمة.

2 اضغط على  أو  للوصول إلى سجل المكالمات. اضغط على  للتحديد.

### 7.13

## تشغيل تنبيه المكالمات

يعمل نداء تنبيه المكالمات على تمكينك من تنبيه مستخدم راديو معين للاتصال بك.

تنطبق هذه الميزة فقط على الأسماء المستعارة أو المعارف الخاصة بالمستخدمين ويمكن الوصول إليها من خلال القائمة عبر جهات الاتصال أو زر الوصول بلمسة واحدة المبرمج.



## الاستجابة لتنبيهات المكالمات

عندما تتلقى تنبيه مكالمة:

- تصدر نغمة متكررة.
- يومض مؤشر LED الأصفر.
- تعرض الشاشة قائمة إعلانات تسرد تنبيه مكالمات مع الاسم المستعار أو المعرف الخاص بالراديو المتصل.

وفقًا للتهيئة التي يقوم بها الراكب أو مسؤول النظام، يمكنك الرد على تنبيه المكالمات بتنفيذ أحد الإجراءات التالية:

- اضغط على زر **PTT** وقم بالرد على المتصل مباشرة بمكالمة خاصة.
- اضغط على زر **PTT** لمتابعة الاتصال العادي بمجموعة التحدث. ينتقل تنبيه المكالمات إلى خيار مكالمة فائتة في قائمة سجل المكالمات. يمكنك الرد على المتصل من سجل المكالمات الفائتة.

راجع قائمة الإعلانات في صفحة 105 وميزات سجل المكالمات في صفحة 70 للحصول على مزيد من المعلومات.



## إجراء تنبيهات مكالمات باستخدام قائمة جهات الاتصال

1 اضغط على  للوصول إلى القائمة.



2

اضغط على  أو  للوصول إلى جهات الاتصال.  
اضغط على  للتحديد.

3

اضغط على  أو  للوصول إلى الاسم المستعار أو المعرف المطلوب. اضغط على  للتحديد.

4

اضغط على  أو  للوصول إلى تنبيه المكالمات.  
اضغط على  للتحديد.

تعرض الشاشة ت = مكالمات والاسم المستعار للمشارك أو معرفه.  
يضيء مؤشر LED الأخضر.

5

- انتظر الإشعار بالاستلام.
- إذا تم تلقي إشعار الاستلام، فستعرض الشاشة إشعارًا إيجابيًا صغيرًا.
  - إذا لم يتم تلقي إشعار الاستلام، فستعرض الشاشة إشعارًا سلبيًا صغيرًا.

## إجراء تنبيهات مكالمات

اتبع الإجراء لإجراء تنبيهات المكالمات على الراديو الخاص بك.

## 1 اضغط على الزر المبرمج الوصول بلمسة واحدة.

تعرض الشاشة تنبيه المكالمات والاسم المستعار للمشارك أو معرفه. يضيء مؤشر LED الأخضر.

## 2 انتظر الإشعار بالاستلام.

إذا تم تلقي إشعار باستلام تنبيه المكالمات، فستعرض الشاشة إشعارًا إيجابيًا صغيرًا.

إذا لم يتم تلقي إشعار باستلام تنبيه المكالمات، فستعرض الشاشة إشعارًا سلبيًا صغيرًا.

## 7.14

## وضع كتم الصوت

يقدم وضع كتم الصوت خيارًا بكتم كل المؤشرات الصوتية على الراديو.

بمجرد بدء ميزة وضع كتم الصوت، يتم كتم صوت كل المؤشرات الصوتية باستثناء الميزات بأولوية أعلى، مثل عمليات الطوارئ.

عند الخروج من وضع كتم الصوت، يستأنف الراديو تشغيل النغمات وعمليات إرسال الصوت الحالية.

هام:

يمكنك تمكين Face Down أو Man Down في كل مرة. لا يمكن تمكين الميزتين معًا.



## 7.14.1

## تشغيل وضع كتم الصوت

اتبع الإجراء لتشغيل وضع كتم الصوت.

انتقل إلى هذه الميزة عبر زر وضع كتم الصوت المبرمج.

يحدث ما يلي عند تمكين وضع كتم الصوت:

- تصدر نغمة المؤشر الإيجابية.
- تعرض الشاشة تشغيل وضع كتم الصوت.
- يبدأ مصباح LED الأحمر في الوميض ويظل يومض إلى أن يتم إنهاء وضع كتم الصوت.
- تعرض شاشة رمز وضع كتم الصوت على الشاشة الرئيسية.
- يتم كتم صوت الراديو.
- يبدأ مؤقت وضع كتم الصوت في عد المدة الزمنية التي يتم تكوينها تنازليًا.

## 7.14.2

## ضبط مؤقت وضع كتم الصوت

يمكن تمكين ميزة وضع كتم الصوت لمدة زمنية مكوّنة مسبقًا عبر ضبط مؤقت وضع كتم الصوت. يتم تكوين المدة الزمنية الخاصة بالمؤقت في قائمة الراديو ويمكن أن تتراوح بين 0.5 ساعة و6 ساعات. يتم إنهاء وضع كتم الصوت بمجرد انتهاء مدة المؤقت.

نفذ أحد الإجراءات التالية لإنهاء وضع كتم الصوت يدويًا:

- اضغط على زر **وضع كتم الصوت** المبرمج.
- اضغط على زر **PTT** عند أي إدخال.

يحدث ما يلي عند تعطيل وضع كتم الصوت:

- تنطلق نغمة المؤشر السلبية.
- تعرض الشاشة إيقاف تشغيل وضع كتم الصوت.
- ينطفئ مصباح LED الأحمر الوامض.
- يختفي رمز **وضع كتم الصوت** من الشاشة الرئيسية.
- يلغي الراديو كتم الصوت وتتم استعادة حالة السماع الخارجية.
- إذا لم يكن المؤقت قد انتهت صلاحيته، يتم إيقاف مؤقت وضع كتم الصوت.

إشعار:



يتم أيضًا إنهاء وضع كتم الصوت إذا قام المستخدم بإرسال الصوت أو بالتحويل إلى قناة غير مبرمجة.

## 7.15



### عملية الطوارئ

يُستخدم تنبيه الطوارئ للإشارة إلى وجود حالة حرجية. وبإمكانك بدء الطوارئ في أي وقت حتى في حالة وجود نشاط على القناة الحالية.

يستطيع الوكيل تعيين مدة الضغط على زر الطوارئ المبرمج، فيما عدا الضغط لفترة طويلة، حيث يعتبر ذلك مشابهًا لكل الأزرار الأخرى:

إذا تُرك المؤقت على القيمة 0، فسيظل الراديو في وضع كتم الصوت لمدة زمنية غير محدودة إلى أن يتم الضغط على زر **وضع كتم الصوت** المبرمج.



1 اضغط على  للوصول إلى القائمة.

2 اضغط على  أو  للوصول إلى الأدوات المساعدة.



اضغط على  للتحديد.

3 اضغط على  أو  للوصول إلى إعدادات

الراديو. اضغط على  للتحديد.

4 اضغط على  أو  للوصول إلى مؤقت كتم الصوت.

اضغط على  للتحديد.

5 اضغط على  أو  لتحرير القيمة الرقمية لكل رقم، واضغط

على .

## 7.14.3

### الخروج من وضع كتم الصوت

يمكن الخروج من هذه الميزة تلقائيًا بمجرد انتهاء مدة مؤقت وضع كتم الصوت.

**الضغط لفترة قصيرة**

الفترة ما بين 0.05 ثانية إلى 0.75 ثانية.

**الضغط لفترة طويلة**

الفترة ما بين 1.00 ثانية إلى 3.75 ثوان.

يتم تخصيص زر الطوارئ بواسطة ميزة تشغيل/إيقاف تشغيل الطوارئ. راجع الوكيل بشأن التشغيل المخصص لزر الطوارئ.

**إشعار:**

إذا كانت الضغطة القصيرة على زر الطوارئ تؤدي إلى بدء وضع الطوارئ، فعندئذ سيؤدي الضغط مطولاً على الزر نفسه إلى خروج الراديو من وضع الطوارئ.

إذا كان الضغط مطولاً على زر الطوارئ يؤدي إلى بدء وضع الطوارئ، فعندئذ ستؤدي الضغطة القصيرة على الزر نفسه إلى خروج الراديو من وضع الطوارئ.

يدعم الراديو ثلاثة تنبيهات للطوارئ:

- تنبيه طوارئ
- تنبيه طوارئ مع مكالمة
- تنبيه طوارئ مع صوت للتتبع 

**إشعار:**

يمكن تخصيص تنبيه واحد فقط من تنبيهات الطوارئ الواردة أعلاه لزر الطوارئ المبرمج.

بالإضافة إلى ذلك، يحتوي كل تنبيه على الأنواع التالية:

**عادي**

يرسل الراديو إشارة تنبيه ويعرض مؤشرات صوتية و/أو مرئية.

**صامت**

يرسل الراديو إشارة تنبيه من دون أي مؤشرات صوتية أو مرئية. يستقبل الراديو مكالمات بدون أي صوت من خلال السماع، حتى تنتهي فترة إرسال الميكروفون النشط المبرمجة و/أو تضغط على زر PTT.

**صامت مع صوت**

يرسل الراديو إشارة تنبيه بدون أي مؤشرات صوتية أو مرئية، ولكنه يسمح للمكالمات الواردة بإصدار الصوت من خلال السماع. إذا تم تمكين ميزة الميكروفون النشط، فسيصدر صوت المكالمات الواردة من خلال السماع الخارجية بعد انتهاء فترة إرسال الميكروفون النشط المبرمجة. وتظهر المؤشرات بمجرد الضغط على زر PTT.

**7.15.1****إرسال تنبيهات الطوارئ**

نتيج لك هذه الميزة إرسال تنبيه طوارئ، أي إشارة غير صوتية، يشغل إشارة تنبيه على مجموعة من أجهزة الراديو. لا يشغل الراديو أي مؤشرات صوتية أو مرئية أثناء وضع الطوارئ عند تعيينه على صامت.

اتبع الإجراء لإرسال تنبيهات الطوارئ على الراديو الخاص بك.

**1 اضغط على زر تشغيل الطوارئ المبرمج.**

سترى نتيجة واحدة من هذه النتائج:

- تعرض الشاشة إنذارات الإرسال والاسم المستعار للوجهة.

## إرسال تنبيهات طوارئ مع مكالمة

تتيح لك هذه الميزة إرسال تنبيه طوارئ مع إجراء مكالمة إلى مجموعة من أجهزة الراديو. عند صدور إعلام بالاستلام من أحد أجهزة الراديو داخل المجموعة، يمكن أن تتصل مجموعة أجهزة الراديو عبر قناة طوارئ مبرمجة. اتبع الإجراء لإرسال تنبيهات طوارئ مع مكالمة على الراديو الخاص بك.

### 1 اضغط على زر تشغيل الطوارئ المبرمج.

سترى ما يلي:

- تعرض الشاشة برقية الإرسال والاسم المستعار للوجهة. يضيء مؤشر LED الأخضر. يظهر رمز الطوارئ.

إشعار:



في حالة البرمجة، تصدر نغمة بحث الطوارئ. يتم كتم صوت هذه النغمة عندما يرسل الراديو الصوت أو يستقبله، وتتوقف عندما يخرج الراديو من وضع الطوارئ. يمكن للوكيل أو مسؤول النظام الذي تتعامل معه برمجة نغمة بحث الطوارئ.

### 2 انتظر الإشعار بالاستلام.

إذا تم بنجاح:

- تصدر نغمة الطوارئ.
- يومض مؤشر LED الأحمر.
- تعرض الشاشة تم إرسال الإنذار.

- تعرض الشاشة برقية الإرسال والاسم المستعار للوجهة.

يضيء مؤشر LED الأخضر. يظهر رمز الطوارئ.

إشعار:



في حالة البرمجة، تصدر نغمة بحث الطوارئ. يتم كتم صوت هذه النغمة عندما يرسل الراديو الصوت أو يستقبله، وتتوقف عندما يخرج الراديو من وضع الطوارئ. يمكن برمجة نغمة بحث الطوارئ عبر برنامج CPS.

### 2 انتظر الإشعار بالاستلام.

إذا تم بنجاح:

- تصدر نغمة الطوارئ.
- يومض مؤشر LED الأحمر.
- تعرض الشاشة تم إرسال الإنذار.
- إذا لم يتم بنجاح بعد استفاد كافة المحاولات:
- تصدر نغمة.
- تعرض الشاشة فشل الإنذار.
- ينهي الراديو وضع تنبيه الطوارئ ويعود إلى الشاشة الرئيسية.

إذا لم تقم بالضغط على زر إيقاف الطوارئ للخروج من وضع الطوارئ، فسيومض مؤشر LED الأحمر ويظل الراديو في وضع الطوارئ. سيعود الراديو إلى الشاشة الرئيسية.

• يدخل الراديو في وضع مكالمة الطوارئ عندما تعرض الشاشة الطوارئ والاسم المستعار لمجموعة الوجهة.

### 7.15.3

## تنبيهات طوارئ مع صوت للتتبع

تتيح لك هذه الميزة إرسال تنبيه طوارئ مع صوت للتتبع إلى مجموعة من أجهزة الراديو. يتم تنشيط ميكروفون الراديو تلقائيًا مما يتيح لك الاتصال بمجموعة أجهزة الراديو بدون الضغط على زر PTT. وتعرف هذه الحالة النشطة للميكروفون باسم الميكروفون النشط.

إذا كان وضع دورة الطوارئ ممكنًا في الراديو، فسيتم إجراء تكرارات الميكروفون النشط ولفترات الاستقبال طوال فترة مبرمجة. أثناء وضع دورة الطوارئ، تصدر أصوات المكالمات المتلقاة من السماع.

إذا قمت بالضغط على زر PTT أثناء فترة الاستقبال المبرمجة، فستسمع نغمة منع، تشير إلى وجوب تحرير زر PTT. يتجاهل الراديو الضغط على زر PTT ويبقى في وضع الطوارئ.

إذا ضغطت على زر PTT أثناء الميكروفون النشط، وتابعت الضغط عليه حتى انتهاء مدة الميكروفون النشط، فسيستمر الراديو في الإرسال حتى تحرير زر PTT.

3 اضغط على زر PTT لإجراء مكالمة.

يضيء مؤشر LED الأخضر. تعرض الشاشة رمز مكالمة جماعية.

4 قم بأحد الإجراءات الآتية:

- انتظر حتى انتهاء نغمة الإذن بالكلام وتحدث بوضوح في الميكروفون إذا كان ممكنًا.
-  انتظر حتى تنتهي نغمة PTT الجانبية وتحدث بوضوح في الميكروفون إذا كان ممكنًا.

5 حرر زر PTT للاستماع.

6  في حالة تمكين ميزة إشارة القناة الخالية، تسمع نغمة تنبيه قصيرة في اللحظة التي يتم فيها تحرير الزر PTT في الراديو المرسل، للإشارة إلى إخلاء القناة لك لتقوم بالرد. اضغط على زر PTT للرد على المكالمة.

7 للخروج من وضع الطوارئ بمجرد إنهاء المكالمة، اضغط على زر إيقاف الطوارئ.

يومض مؤشر LED الأحمر. يظل الراديو في وضع الطوارئ.

- 3** اضغط على زر إيقاف الطوارئ للخروج من وضع الطوارئ.  
سيعود الراديو إلى الشاشة الرئيسية.

في حالة فشل طلب تنبيه الطوارئ، لن يقوم الراديو بإعادة محاولة إرسال الطلب، ويدخل إلى حالة الميكروفون النشط مباشرة.

إشعار:



قد لا تدعم بعض الملحقات الميكروفون النشط. راجع الوكيل أو مسؤول النظام لديك لمزيد من المعلومات.

## 7.15.4

### إرسال تنبيهات طوارئ مع صوت للتتبع

- 1** اضغط على زر تشغيل الطوارئ المبرمج.

سترى نتيجة واحدة من النتائج التالية:

- تعرض الشاشة إنذار الإرسال والاسم المستعار للوجهة.
- يضيء مؤشر LED الأخضر. يظهر رمز الطوارئ.

- 2** بمجرد أن تعرض الشاشة تم إرسال التنبيه، تحدث بوضوح في الميكروفون.

يتوقف الراديو تلقائيًا عن الإرسال في الحالات التالية:

- انتهاء مدة التنقل بين الميكروفون النشط وتلقي المكالمات، عند تمكين وضع دورة الطوارئ.
- انتهاء مدة الميكروفون النشط، عند تعطيل وضع دورة الطوارئ.

## 7.15.5

### تلقي تنبيهات الطوارئ

عند تلقي تنبيه طوارئ:

- تصدر نغمة.
- يومض مؤشر LED الأحمر.
- تعرض الشاشة رمز الطوارئ والاسم المستعار لمتصل الطوارئ، أو في حالة وجود أكثر من تنبيه، يتم عرض كل الأسماء المستعارة لمتصلي الطوارئ في قائمة التنبيه.

- 1** قم بأحد الإجراءات الآتية:

- إذا كان تنبيهًا واحدًا فقط، فاضغط على  لعرض المزيد من التفاصيل.

## إعادة بدء وضع الطوارئ

قم بتنفيذ أحد الإجراءات الآتية:

- قم بتغيير القناة أثناء وجود الراديو في وضع الطوارئ.



إشعار:

لا يمكنك إعادة تشغيل وضع الطوارئ إلا إذا قمت بتمكين تنبيه الطوارئ على القناة الجديدة.

- اضغط على زر تشغيل الطوارئ المبرمج أثناء بدء حالة طوارئ أو إرسالها.

يخرج الراديو من وضع الطوارئ ويعيد تشغيل الطوارئ.

### 7.15.7

## الخروج من وضع الطوارئ بعد إرسال تنبيه الطوارئ

لا تنطبق هذه الميزة إلا على الراديو الذي يقوم بإرسال تنبيه الطوارئ.

يخرج الراديو من وضع الطوارئ عند:

- تلقي رسالة إعلام (لتنبيه الطوارئ فقط).
- تم استنفاد كافة محاولات إرسال التنبيه.

إشعار:



في حالة إيقاف تشغيل الراديو، يتم الخروج من وضع الطوارئ. ولا يُعيد الراديو بدء وضع الطوارئ تلقائيًا عند تشغيله ثانية.

- إذا كان أكثر من تنبيه، فاضغط على ◀ أو ▶ للوصول إلى الاسم المستعار المطلوب، واضغط على OK لعرض المزيد من التفاصيل.

2 اضغط على OK لعرض خيارات الإجراء.

3 اضغط على ⏪ وحدد نعم للخروج من قائمة التنبيه.

4 اضغط على OK للوصول إلى القائمة.

5 حدد قائمة التنبيه لزيارة قائمة التنبيهات مرة أخرى.

6 للعودة إلى الشاشة الرئيسية، نفذ الإجراءات التالية:



a اضغط على

b اضغط على ▲ أو ▼ للوصول إلى نعم.



c اضغط على للتأكيد.

يعود الراديو إلى الشاشة الرئيسية وتعرض شاشة العرض رمز الطوارئ.



اتبع الإجراء للخروج من وضع الطوارئ على الراديو الخاص بك.

قم بأحد الإجراءات الآتية:

- اضغط على زر إيقاف الطوارئ المبرمج.
- قم بتغيير القناة إلى قناة جديدة ليس بها نظام طوارئ مكون. تعرض الشاشة لا توجد طوارئ.

### 7.16.1 إرسال رسائل نصية سريعة

اتبع الإجراء لإرسال رسائل نصية سريعة محددة سابقاً على الراديو الخاص بك للاسم المستعار المحدد سابقاً.

1 قم بأحد الإجراءات الآتية:

- اضغط على الزر المبرمج الوصول بلمسة واحدة. ستعرض الشاشة إشعاراً مؤقتاً صغيراً، لتأكيد إرسال الرسالة. تابع إلى الخطوة 4.

- اضغط على  للوصول إلى القائمة.

2 اضغط على  أو  للوصول إلى نص سريع. اضغط على  للتحديد.

3 اضغط على  أو  للوصول إلى الرسالة النصية السريعة المطلوبة. اضغط على  للتحديد.

ستعرض الشاشة إشعاراً مؤقتاً صغيراً، لتأكيد إرسال الرسالة.

4 انتظر الإشعار بالاستلام.

إذا تم بنجاح:

### 7.16

## المراسلة النصية

الراديو الخاص بك قادر على تلقي البيانات، مثل الرسالة النصية، من راديو آخر أو من أحد تطبيقات الرسائل النصية.

يوجد نوعان من الرسائل النصية، رسالة نصية قصيرة لراديو نقال رقمي (DMR) ورسالة نصية. الحد الأقصى لطول الرسالة النصية القصيرة للراديو النقال الرقمي (DMR) هو 23 حرفاً. الحد الأقصى لطول الرسالة النصية هو 280 حرفاً، متضمنة سطر الموضوع. لا يظهر سطر الموضوع إلا عندما تستقبل رسائل من تطبيقات البريد الإلكتروني.

إشعار:



ينطبق الحد الأقصى للطول فقط على الطرز التي تحتوي على أحدث البرامج والأجهزة. وبالنسبة إلى طرز الراديو التي تحتوي على برامج وأجهزة قديمة، يبلغ الحد الأقصى لطول الرسالة النصية 140 حرفاً. اتصل بالوكيل للحصول على مزيد من المعلومات.

بالنسبة للغة العربية، يكون اتجاه إدخال النصوص من اليمين إلى اليسار.



- تعرض شاشة العرض إشعارًا سلبيًا صغيرًا.
- يعود الراديو إلى شاشة الخيار إعادة إرسال.

- تصدر نغمة مؤشر إيجابية.
- تعرض شاشة العرض إشعارًا إيجابيًا صغيرًا.

إذا لم يتم بنجاح:

إشعار:



- يؤدي تغيير مستوى الصوت والضغط على أي أزرار، باستثناء **OK** أو  أو  إلى العودة إلى الرسالة.

سيقوم الراديو بالخروج من شاشة الخيار إعادة إرسال إذا قمت بالضغط على زر **PTT** لبداية مكالمة خاصة أو مكالمة جماعية، أو للرد على مكالمة جماعية. كما يقوم جهاز الراديو أيضًا بإنهاء الشاشة عند استلام رسالة نصية، أو مكالمة أو تنبيه طوارئ، أو تنبيه مكالمة.

إذا خرجت من شاشة إرسال الرسالة أثناء إرسال الرسالة، فسيقوم الراديو بتحديث حالة الرسالة في مجلد العناصر المرسله بدون إصدار أي إشارة صوتية أو مرئية.

إذا تغير وضع الراديو أو تم إيقاف تشغيله قبل تحديث حالة الرسالة في العناصر المرسله، فسيتم تحديث الراديو لإكمال أي رسائل قيد التقدم وسيقوم بتعليمها تلقائيًا برمز **فشل الإرسال**.

يدعم الراديو خمس رسائل قيد التقدم كحد أقصى في المرة الواحدة. خلال هذه الفترة، يتعذر على الراديو إرسال أي رسالة جديدة ويقوم بتعليمها تلقائيًا برمز **فشل الإرسال**.

### 7.16.3

## توجيه الرسائل النصية

اتبع الإجراء لتوجيه الرسائل النصية على الراديو الخاص بك.

- تصدر نغمة مؤشر سلبية.
- تعرض شاشة العرض إشعارًا سلبيًا صغيرًا.
- يتابع الراديو إلى شاشة الخيار إعادة إرسال. راجع [إعادة إرسال رسائل نصية في صفحة 82](#) لمزيد من المعلومات.

### 7.16.2

## إعادة إرسال رسائل نصية

عندما تكون في شاشة الاختيار إعادة إرسال:

اضغط على **OK** لإعادة إرسال نفس الرسالة إلى نفس الاسم المستعار أو المعرف الخاص بالمشارك أو المجموعة.

إذا تم بنجاح:

- تصدر نغمة مؤشر إيجابية.
- تعرض شاشة العرض إشعارًا إيجابيًا صغيرًا.

إذا لم يتم بنجاح:

- تصدر نغمة مؤشر سلبية.



## عرض الرسائل النصية المرسله

اتبع الإجراء لعرض رسائل نصية مرسله على الراديو الخاص بك.

1 قم بأحد الإجراءات الآتية:



- اضغط على زر رسالة نصية المبرمج. تابع إلى الخطوة 3.
- اضغط على  للوصول إلى القائمة.



2 اضغط على  أو  للوصول إلى رسائل. اضغط على  للتحديد.

3 اضغط على  أو  للوصول إلى العناصر المرسله. اضغط على  للتحديد. إذا كان مجلد العناصر المرسله فارغًا:

- تعرض الشاشة القائمة فارغة.
- تصدر نغمة منخفضة إذا كانت نغمة لوحة المفاتيح مشغلة.

عندما تكون في شاشة الاختيار إعادة إرسال:

1 اضغط على  أو  للوصول إلى تقديم، واضغط على  لإرسال نفس الرسالة إلى اسم مستعار أو معرف خاص بمشترك أو مجموعة.

2 اضغط على  أو  للوصول إلى الاسم المستعار أو المعرف المطلوب. اضغط على  للتحديد. ستعرض الشاشة إشعارًا مؤقتًا صغيرًا، لتأكيد إرسال الرسالة.

3 انتظر الإشعار بالاستلام. إذا تم بنجاح:

- تصدر نغمة مؤشر إيجابية.
- تعرض شاشة العرض إشعارًا إيجابيًا صغيرًا.

إذا لم يتم بنجاح:

- تصدر نغمة مؤشر سلبية.
- تعرض شاشة العرض إشعارًا سلبيًا صغيرًا.

- تعرض شاشة العرض إشعارًا إيجابيًا صغيرًا. إذا لم يتم بنجاح:
- تصدر نجمة مؤشر سلبية.
- تعرض شاشة العرض إشعارًا سلبيًا صغيرًا.
- يتابع الراديو إلى شاشة الخيار إعادة إرسال. راجع إعادة إرسال رسائل نصية في صفحة 82 لمزيد من المعلومات.



## 7.16.6



## حذف كل الرسائل النصية المرسله من مجلد العناصر المرسله

اتبع الإجراء لحذف كل الرسائل النصية المرسله من مجلد العناصر المرسله على الراديو الخاص بك.

1 قم بأحد الإجراءات الآتية:

- اضغط على زر رسالة نصية المبرمج. تابع إلى الخطوة 3.
- اضغط على  للوصول إلى القائمة.

2 اضغط على  أو  للوصول إلى رسائل. اضغط على  للتحديد.

4 اضغط على  أو  للوصول إلى الرسالة المطلوبة. اضغط على  للتحديد.

تعرض الشاشة سطر الموضوع إذا كانت الرسالة مرسله من أحد تطبيقات البريد الإلكتروني.

## 7.16.5

## إرسال الرسائل النصية المرسله

اتبع الإجراء لإرسال رسالة نصية مرسله على الراديو الخاص بك.

عند عرض رسالة مرسله:

1 اضغط على  أثناء عرض الرسالة.

2 اضغط على  أو  للوصول إلى إعادة إرسال. اضغط على  للتحديد.

ستعرض الشاشة إشعارًا مؤقتًا صغيرًا، لتأكيد إرسال الرسالة.

3 انتظر الإشعار بالاستلام.

إذا تم بنجاح:

- تصدر نجمة مؤشر إيجابية.

### الرد على رسائل نصية

اتبع الإجراء للرد على رسائل نصية على الراديو الخاص بك.

عند تلقي رسالة نصية:

- تعرض الشاشة قائمة الإعلانات مع الاسم المستعار أو المعرف الخاص بالمرسل.
- تعرض الشاشة رمز رسالة.

إشعار:



يقوم الراديو بالخروج من شاشة تنبيه الرسالة النصية وإعداد مكالمة خاصة أو جماعية إلى مرسل الرسالة في حالة الضغط على زر PTT.

1 قم بأحد الإجراءات الآتية:

- اضغط على أو للوصول إلى قراءة . اضغط على للتحديد.
  - تعرض الشاشة الرسالة النصية. تعرض الشاشة سطر الموضوع إذا كانت الرسالة مرسله من أحد تطبيقات البريد الإلكتروني.
  - اضغط على أو للوصول إلى القراءة لاحقًا. اضغط على للتحديد.
- يعود الراديو إلى الشاشة التي كنت عليها قبل استلام الرسالة النصية.

3 اضغط على أو للوصول إلى العناصر المرسله.

اضغط على للتحديد.

إذا كان مجلد العناصر المرسله فارغًا:



- تعرض شاشة العرض القائمة فارغة.
- تصدر نغمة.

4 اضغط على أو للوصول إلى حذف الكل. اضغط

على للتحديد.

5 قم بأحد الإجراءات الآتية:

- اضغط على أو للوصول إلى نعم . اضغط على للتحديد.
  - تعرض شاشة العرض إشعارًا إيجابيًا صغيرًا.
  - اضغط على أو للوصول إلى لا . اضغط على للتحديد.
- يعود الراديو إلى الشاشة السابقة.

- اضغط على  أو  للوصول إلى حذف. اضغط على  للتحديد.

2 اضغط على  للعودة إلى صندوق الوارد.

- 4 اضغط على  أو  للوصول إلى الرسالة المطلوبة. اضغط على  للتحديد.



تعرض الشاشة سطر الموضوع إذا كانت الرسالة مرسله من أحد تطبيقات البريد الإلكتروني.

## 7.16.8

## عرض الرسائل النصية

- 1 اضغط على  للوصول إلى القائمة.

- 2 اضغط على  أو  للوصول إلى الرسائل. اضغط على  للتحديد.

- 3 اضغط على  أو  للوصول إلى صندوق الوارد. اضغط على  للتحديد.

إذا كان صندوق الوارد فارغاً:

- تعرض الشاشة القائمة فارغة.
- تصدر نغمة إذا كانت نغمة لوحة المفاتيح قيد التشغيل.

## 7.16.9



## حذف الرسائل النصية من صندوق الوارد



اتبع الإجراء لحذف الرسائل النصية من صندوق الوارد على الراديو الخاص بك.

1 قم بأحد الإجراءات الآتية:

- اضغط على زر رسالة نصية المبرمج. تابع إلى الخطوة 3.

- اضغط على  للوصول إلى القائمة.

- 2 اضغط على  أو  للوصول إلى رسائل. اضغط على  للتحديد.

- 3 اضغط على  أو  للوصول إلى صندوق الوارد. اضغط على  للتحديد.



إذا كان صندوق الوارد فارغاً:



## حذف كل الرسائل النصية من صندوق الوارد

اتبع الإجراء لحذف جميع الرسائل النصية من صندوق الوارد على الراديو الخاص بك.



1 قم بأحد الإجراءات الآتية:

- اضغط على زر رسالة نصية المبرمج. تابع إلى الخطوة 3.
- اضغط على  للوصول إلى القائمة.



2 اضغط على  أو  للوصول إلى رسائل. اضغط على  للتحديد.

3 اضغط على  أو  للوصول إلى صندوق الوارد. اضغط على  للتحديد. إذا كان صندوق الوارد فارغاً:

- تعرض شاشة العرض القائمة فارغة.
- تصدر نغمة.



4 اضغط على  أو  للوصول إلى حذف الكل. اضغط على  للتحديد.



- تعرض شاشة العرض القائمة فارغة.
- تصدر نغمة.

4 اضغط على  أو  للوصول إلى الرسالة المطلوبة. اضغط على  للتحديد.

تعرض الشاشة سطر الموضوع إذا كانت الرسالة مرسله من أحد تطبيقات البريد الإلكتروني.



5 اضغط على  للوصول إلى القائمة الفرعية.

6 اضغط على  أو  للوصول إلى حذف. اضغط على  للتحديد.

7 اضغط على  أو  للوصول إلى نعم. اضغط على  للتحديد.

تعرض شاشة العرض إشعاراً إيجابياً صغيراً. تعود الشاشة إلى صندوق الوارد.

5

اضغط على  أو  للوصول إلى نعم . اضغط على  للتحديد.

تعرض شاشة العرض إشعارًا إيجابيًا صغيرًا.

7.17

## تحديث الحالة التناظرية

بإمكان الراديو الخاص بك إرسال الرسائل المبرمجة مسبقًا من قائمة الحالة التي تشير إلى نشاطك الحالي إلى جهة اتصال الراديو (بالنسبة إلى أنظمة النغمات الخمس) أو إلى المرسل (بالنسبة إلى أنظمة اتصال البيانات الخاصة بشركة Motorola).



تبقى آخر رسالة مقبولة أعلى قائمة الحالة. يتم ترتيب الرسائل الأخرى بترتيب أبجدي رقمي.

7.17.1



### إرسال تحديثات الحالة إلى جهات اتصال محددة مسبقًا

اتبع الإجراء لإرسال تحديثات الحالة إلى جهات اتصال محددة مسبقًا على الراديو الخاص بك.

1



اضغط على  أو  للوصول إلى الحالة . اضغط على  للتحديد.

2

اضغط على  أو  للوصول إلى الحالة المطلوبة. اضغط على  للتحديد.

عندما تضغط على الزر **PTT** أثناء وجودك في قائمة الحالة لأنظمة النغمات الخمس، يرسل الراديو تحديث الحالة المحدد، ويعود إلى الشاشة الرئيسية لبدء مكالمة صوتية.

3

اضغط على  أو  للوصول إلى كافتراضي. اضغط على  للتحديد.

ستعرض الشاشة إشعارًا مؤقتًا صغيرًا، لتأكيد إرسال تحديث الحالة.

4

انتظر الإشعار بالاستلام.

إذا تم بنجاح:

- تصدر نغمة مؤشر إيجابية.
- تعرض شاشة العرض إشعارًا إيجابيًا صغيرًا.
- تعرض الشاشة ✓ بجانب الحالة المقبولة.

إذا لم يتم بنجاح:

- تصدر نغمة مؤشر سلبية.
- تعرض شاشة العرض إشعارًا سلبيًا صغيرًا.



- تعرض الشاشة ✓ بجانب الحالة السابقة.

7.18

## تشفير الرسالة التناظرية



بإمكان الراديو إرسال رسائل مبرمجة مسبقًا من قائمة الرسائل إلى اسم مستعار لراديو أو إلى المرسل.



7.18.1

### إرسال رسائل تشفير MDC إلى المرسلين

اتبع الإجراء لإرسال رسائل تشفير MDC إلى المرسلين على الراديو الخاص بك.

1 اضغط على  للوصول إلى القائمة.



2 اضغط على  أو  للوصول إلى رسالة. اضغط على  للتحديد.



3 اضغط على  أو  للوصول إلى نص سريع. اضغط على  للتحديد.



7.17.2

### عرض تفاصيل حالة النغمات الخمس



اتبع الإجراء لعرض تفاصيل حالة النغمات الخمس على الراديو الخاص بك. يفترض أنك اشتريت مفتاح ترخيص البرنامج.

1 اضغط على  أو  للوصول إلى الحالة. اضغط على  للتحديد.

2 اضغط على  أو  للوصول إلى الحالة المطلوبة. اضغط على  للتحديد.

3 اضغط على  أو  للوصول إلى عرض التفاصيل. اضغط على  للتحديد.

تعرض الشاشة تفاصيل الحالة المحددة.

4 اضغط على  أو  للوصول إلى الرسالة المطلوبة. اضغط على  للتحديد.

سنعرض الشاشة إشعارًا مؤقتًا صغيرًا، لتأكيد إرسال الرسالة.

5 انتظر الإشعار بالاستلام.

إذا تم بنجاح:

- تصدر نغمة مؤشر إيجابية.
- تعرض شاشة العرض إشعارًا إيجابيًا صغيرًا.

إذا لم يتم بنجاح:

- تصدر نغمة مؤشر سلبية.
- تعرض شاشة العرض إشعارًا سلبيًا صغيرًا.



## 7.18.2



### إرسال رسائل تشفير النغمات الخمس إلى جهات الاتصال



اتبع الإجراء لإرسال رسائل تشفير النغمات الخمس إلى جهات الاتصال على الراديو الخاص بك.

1 اضغط على  للوصول إلى القائمة.

2 اضغط على  أو  للوصول إلى رسالة. اضغط على  للتحديد.

3 اضغط على  أو  للوصول إلى نص سريع. اضغط على  للتحديد.

4 اضغط على  أو  للوصول إلى الرسالة المطلوبة. اضغط على  للتحديد.

5 اضغط على  أو  للوصول إلى جهة الاتصال المطلوبة. اضغط على  للتحديد.

سنعرض الشاشة إشعارًا مؤقتًا صغيرًا، لتأكيد إرسال الرسالة.

6 انتظر الإشعار بالاستلام.

إذا تم بنجاح:

- تصدر نغمة مؤشر إيجابية.
- تعرض شاشة العرض إشعارًا إيجابيًا صغيرًا.

إذا لم يتم بنجاح:

- تصدر نغمة مؤشر سلبية.



- ستعرض الشاشة ✓ بجانب جهة الاتصال المحددة.

- تعرض شاشة العرض إشعارًا سلبيًا صغيرًا.

7.20

## إجراء مكالمات النغمة 5

اتبع الإجراء لإجراء مكالمة النغمة 5:

- 1 حدد قناة النغمة 5 باستخدام جهة الاتصال المطلوبة أو قائمة الحالة.
- 2 قم بأحد الإجراءات الآتية:
  - اضغط على زر **PTT** للاتصال بجهة الاتصال الافتراضية. قم بتخطي الخطوات التالية.
  - اضغط على  للوصول إلى القائمة.
- 3 اضغط على  لتحديد جهات الاتصال.
- 4 اضغط على  أو  للوصول إلى جهة الاتصال المطلوبة.
- 5 اضغط على زر **PTT** لإجراء مكالمة.
- 6 انتظر الإشعار بالاستلام.  
إذا تم بنجاح:

إشعار:



راجع الوكيل أو مسؤول النظام لديك لمزيد من المعلومات.

7.19

## تعيين جهة اتصال النغمة 5 الافتراضية

اتبع الإجراء لضبط جهة اتصال النغمة 5 الافتراضية:

- 1 اضغط على  للوصول إلى القائمة.
- 2 اضغط على  لتحديد جهات الاتصال.
- 3 اضغط على  أو  للوصول إلى جهة الاتصال المطلوبة.  
اضغط على  للتحديد.
- 4 اضغط على  لتحديد كافتراضي.
- 5 يحدث ما يلي:
  - تصدر نغمة مؤشر إيجابية.
  - تعرض شاشة العرض إشعارًا إيجابيًا صغيرًا.

- تصدر نغمة مؤشر إيجابية.
- تعرض الشاشة برقية الإرسال مؤقتًا.
- ستعرض الشاشة رمز **مكالمة خاصة** والاسم المستعار للمتصل.
- انتظر حتى انتهاء نغمة الإذن بالكلام وتحدث بوضوح في الميكروفون إذا كان مُمكنًا.
- إذا لم يتم بنجاح:
- تصدر نغمة مؤشر سلبية.

تنتهي المكالمة عند عدم وجود نشاط صوتي لمدة محددة سابقًا. تصدر نغمة تعرض شاشة العرض انتهت المكالمة.

## 7.20.1

### استقبال مكالمات النغمات الخمس

عندما تستقبل مكالمة النغمات الخمس:

- يومض مؤشر LED الأخضر.
- تصدر نغمة.
- ستعرض الشاشة رمز **مكالمة خاصة** والاسم المستعار للمتصل.

- يتم إلغاء كتم صوت الراديو ويصدر صوت المكالمة الواردة من خلال السماع.

- 1 اضغط على زر **PTT** للرد على المكالمة.  
يضئ مؤشر LED الأخضر.

- 2 انتظر حتى انتهاء نغمة الإذن بالكلام وتحدث بوضوح في الميكروفون إذا كان مُمكنًا.

- 3 حرر زر **PTT** للاستماع.

تنتهي المكالمة عند عدم وجود نشاط صوتي لمدة محددة سابقًا. تصدر نغمة تعرض شاشة العرض انتهت المكالمة.

## 7.20.2

### إرسال تنبيه طوارئ النغمات الخمس

اتبع الإجراء لإرسال تنبيه طوارئ:

- 1 اضغط على زر **تشغيل الطوارئ** المبرمج.  
سترى ما يلي:
- تعرض الشاشة تنبيه الإرسال والاسم المستعار للقناة للحظة.
- يضئ مؤشر LED الأخضر.
- يظهر رمز الطوارئ.

**2** بمجرد أن تعرض الشاشة تنبيه مرسل، تحدث بوضوح في الميكروفون.

يتوقف الراديو عن الإرسال تلقائيًا عند انتهاء مدة التنقل بين الميكروفون والنشط واستقبال المكالمات، في حالة تمكين وضع دورة الطوارئ. يومض مؤشر LED الأحمر. يظل الراديو في وضع الطوارئ.

**3** حرر زر PTT للاستماع.

**4** للخروج من وضع الطوارئ بمجرد إنهاء المكالمة، اضغط على زر إيقاف الطوارئ.

إذا لم تقم بالضغط على زر إيقاف الطوارئ للخروج من وضع الطوارئ، فسيومض مؤشر LED الأحمر ويظل الراديو في وضع الطوارئ. سيعود الراديو إلى الشاشة الرئيسية.

#### 7.20.4

### تلقي تنبيه طوارئ من خمس نغمات

عند تلقي تنبيه طوارئ:

- تصدر نغمة.
- يومض مؤشر LED الأحمر.

• تصدر نغمة الطوارئ.

• وتعرض الشاشة تنبيه مرسل.

**2** يخرج الراديو من وضع تنبيه الطوارئ ويعود إلى الشاشة الرئيسية.

#### 7.20.3

### إرسال تنبيه طوارئ النغمات الخمس مع صوت للتتبع

اتبع الإجراء لإرسال تنبيه طوارئ على الراديو الخاص بك.





**1** اضغط على زر تشغيل الطوارئ المبرمج.

سترى ما يلي:

- يضيء مؤشر LED الأخضر.
- تعرض الشاشة تنبيه الإرسال والاسم المستعار للقناة للحظة.
- يظهر رمز الطوارئ.
- تصدر نغمة الطوارئ.
- وتعرض الشاشة تنبيه مرسل.
- يدخل الراديو في وضع مكالمة الطوارئ عندما تعرض الشاشة الطوارئ.

- تعرض الشاشة رمز الطوارئ والاسم المستعار لمتصل الطوارئ، أو في حالة وجود أكثر من تنبيه، يتم عرض كل الأسماء المستعارة لمتصلي الطوارئ في قائمة تنبيه.

### 1 قم بأحد الإجراءات الآتية:

- إذا كان تنبيهًا واحدًا فقط، فاضغط على  لعرض المزيد من التفاصيل.
- إذا كان أكثر من تنبيه، فاضغط على  أو  للوصول إلى الاسم المستعار المطلوب، واضغط على  لعرض المزيد من التفاصيل.

### 2

اضغط على  لعرض خيارات الإجراء.

### 3

اضغط على  وحدد نعم للخروج من قائمة الإشعار.

يجب تمكين السرية في الراديو الخاص بك على القناة لإجراء إرسال يدعم السرية، إلا أن ذلك ليس مطلبًا ضروريًا لتلقي الإرسال. أثناء التواجد على قناة تدعم السرية، يظل الراديو قادرًا على تلقي إرسالات واضحة أو غير مشفرة.

قد لا توفر بعض طرز الراديو ميزة السرية، أو قد يكون لها تكوين مختلف. راجع الوكيل أو مسؤول النظام لديك لمزيد من المعلومات.

يدعم الراديو الخاص بك نوعين من السرية، ولكن يمكن تخصيص أحدهما فقط إلى الراديو. هما كالتالي:

- سرية أساسية
- سرية معززة

لفك تشفير إرسال مكاملة أو بيانات ممكن بها السرية، يجب برمجة الراديو ليكون له مفتاح السرية ذاته للسرية الأساسية، أو قيمة المفتاح ومعرف المفتاح ذاته للسرية المعززة الخاص بالراديو المرسل.

في حالة تلقي الراديو لمكاملة مشفرة لها مفتاح سرية مختلف، أو قيمة مفتاح ومعرف مفتاح مختلفان، ستسمع إما إرسالًا مشوشًا للسرية الأساسية أو لشيء على الإطلاق للسرية المعززة.

على قناة تم تمكين الخصوصية عليها، يكون الراديو لديك قادرًا على تلقي مكالمات واضحة أو نقية بناءً على طريقة برمجة الراديو لديك. فوق ذلك، قد يقوم الراديو لديك بتشغيل نغمة تحذير أو قد لا يفعل، وذلك بناءً على طريقة برمجته.

إذا كان الراديو معيّنًا به نوع سرية، فستعرض الشاشة الرئيسية رمز طوارئ. آمن أو غير آمن، إلا أثناء قيام الراديو بإرسال أو استقبال مكاملة أو تنبيه طوارئ.

## 7.21

### السرية

تساعدك هذه الميزة على منع تتصت المستخدمين غير المسموح لهم على إحدى القنوات من خلال استخدام أحد حلول التشفير القائمة على البرامج. لا يتم تشفير أجزاء الإشارات ومعرف المستخدم الخاصة بالإرسال.

يضيء مؤشر LED الأخضر عندما يقوم الراديو بالإرسال ويومض بسرعة عند تلقي الراديو لعملية إرسال مستمرة تدعم السرعة.

إشعار:



لا تنطبق هذه الميزة في قنوات النطاق الترددي المدني الموجودة في التردد نفسه.

### 7.21.1

## تشغيل الخصوصية أو إيقاف تشغيلها

اتبع الإجراء لتشغيل السرية أو إيقاف تشغيلها على الراديو الخاص بك.

1 قم بأحد الإجراءات الآتية:

- اضغط على زر السرية المبرمج. تجاوز خطوات المتابعة.
- اضغط على  للوصول إلى القائمة.

2 اضغط على  أو  للوصول إلى الأدوات المساعدة.

اضغط على  للتحديد.

3 اضغط على  أو  للوصول إلى إعدادات

الراديو. اضغط على  للتحديد.

4 اضغط على  أو  للوصول إلى <خصوصية

/المطلوبة>. اضغط على  للتحديد.

- إذا كانت الخصوصية قيد التمكين، تعرض الشاشة ✓ إلى جانب ممكن.
- إذا كانت الخصوصية متوقفة عن التشغيل، تعرض الشاشة مربعًا فارغًا إلى جانب ممكن.

### 7.22

## منع الاستجابة

تساعد هذه الميزة في منع الراديو من الاستجابة لأي عمليات إرسال واردة.

إشعار:



اتصل بالوكيل لتحديد الطريقة التي تمت بها برمجة الراديو الخاص بك.

عند تمكينها، لا يقوم جهاز الراديو لديك بإنشاء أي عمليات إرسال صادرة استجابة لعمليات الإرسال الواردة، مثل التحقق من الراديو وتنبيه المكالمات وتعطيل الراديو والمراقبة عن بعد وخدمة التسجيل التلقائي (ARS) والرد على الرسائل الخاصة وإرسال تقارير موقع GNSS.

لا يمكن أن يتسلم الراديو لديك مكالمات خاصة مؤكدة عند تمكين هذه الميزة. مع ذلك، يكون الراديو قادرًا على تنفيذ الإرسال يدويًا.

## 7.22.1

## تشغيل إيقاف الاستجابة أو إيقاف تشغيلها

اتبع الإجراء لتمكين إيقاف الاستجابة على الراديو لديك أو تعطيلها.

اضغط على زر إيقاف الاستجابة المبرمج.

إذا تم بنجاح:

- تصدر نغمة مؤشر إيجابية.
  - تعرض الشاشة إشعاراً إيجابياً صغيراً مؤقتاً.
- إذا لم يتم بنجاح:
- تصدر نغمة مؤشر سلبية.
  - تعرض الشاشة إشعاراً سلبياً صغيراً مؤقتاً.

## 7.23

## الأمان

تسمح لك هذه الميزة بتمكين أي راديو في النظام أو تعطيله.

على سبيل المثال، قد تريد تعطيل راديو مسروق لمنع المستخدمين غير المصرح لهم باستخدامه، وتمكين الراديو عند استعادته.

هناك طريقتان لتمكين راديو أو تعطيله، باستخدام المصادقة وبدونها.

ميزة التعطيل المصدّق عليه للراديو هي ميزة يمكن شراؤها. في التعطيل المصدّق عليه للراديو، يكون التحقق من الصحة مطلوباً عند تمكين راديو أو تعطيله. عندما

يبدأ الراديو لديك هذه الميزة على راديو مستهدف عبر مصادقة المستخدم، تكون عبارة مرور مطلوبة. تتم برمجة عبارة المرور مسبقاً في الراديو المستهدف عبر CPS.

لن تتلقى إشعاراً إذا ضغطت على  أثناء عملية تمكين الراديو أو تعطيل الراديو.

إشعار:





راجع الوكيل أو مسؤول النظام لديك لمزيد من المعلومات.

## 7.23.1

## تعطيل أجهزة الراديو

اتبع الإجراء لتعطيل الراديو.

1 اضغط على زر تعطيل الراديو المبرمج.

2 اضغط على  أو  للوصول إلى الاسم المستعار أو المعرف المطلوب.

3 اضغط على  للتحديد. يحدث أحد الأمور التالية:



- تعرض الشاشة إشعاراً مؤقتاً صغيراً، للإشارة إلى أن الطلب قيد التقدم. يومض مؤشر LED الأخضر.
- تظهر شاشة عبارة المرور.





1 اضغط على  للوصول إلى القائمة.

2 اضغط على  أو  للوصول إلى جهات

الاتصال. اضغط على  للتحديد.

3 اضغط على  أو  للوصول إلى الاسم المستعار أو المعرف

المطلوب. اضغط على  للتحديد.

4 اضغط على  أو  للوصول إلى تعطيل الراديو.

5 اضغط على  للتحديد. يحدث أحد الأمور التالية:

- تعرض الشاشة إشعارًا مؤقتًا صغيرًا، للإشارة إلى أن الطلب قيد التقدم.
- يومض مؤشر LED الأخضر.
- تظهر شاشة عبارة المرور.

أدخل عبارة المرور. اضغط على  للمتابعة.

- إذا كانت عبارة المرور صحيحة، تعرض الشاشة إشعارًا مؤقتًا صغيرًا، للإشارة إلى أن الطلب قيد التقدم. يضيء مؤشر LED الأخضر.

أدخل عبارة المرور. اضغط على  للمتابعة.

- إذا كانت عبارة المرور صحيحة، تعرض الشاشة إشعارًا مؤقتًا صغيرًا، للإشارة إلى أن الطلب قيد التقدم. يضيء مؤشر LED الأخضر.
- في حالة كانت عبارة المرور غير صحيحة، تعرض الشاشة إشعارًا سلبيًا صغيرًا، وتعود إلى الشاشة السابقة.

4 انتظر الإشعار بالاستلام.

إذا تم بنجاح:

- تصدر نغمة مؤشر إيجابية.
  - تعرض شاشة العرض إشعارًا إيجابيًا صغيرًا.
- إذا لم يتم بنجاح:

- تصدر نغمة مؤشر سلبية.
- تعرض شاشة العرض إشعارًا سلبيًا صغيرًا.

## 7.23.2

### تعطيل أجهزة الراديو باستخدام قائمة جهات الاتصال

اتبع الإجراء لتعطيل الراديو الخاص بك باستخدام قائمة جهات الاتصال.

- في حالة كانت عبارة المرور غير صحيحة، تعرض الشاشة إشعارًا سلبيًا صغيرًا، وتعود إلى الشاشة السابقة.

## 6 انتظر الإشعار بالاستلام.

إذا تم بنجاح:

- تصدر نغمة مؤشر إيجابية.
  - تعرض شاشة العرض إشعارًا إيجابيًا صغيرًا.
- إذا لم يتم بنجاح:

- تصدر نغمة مؤشر سلبية.
- تعرض شاشة العرض إشعارًا سلبيًا صغيرًا.

### 7.23.3

## تعطيل أجهزة الراديو باستخدام الاتصال اليدوي

اتبع الإجراء لتعطيل الراديو الخاص بك باستخدام الاتصال اليدوي.

### 1 اضغط على للوصول إلى القائمة.

### 2 اضغط على أو للوصول إلى جهات الاتصال.

اضغط على  للتحديد.

### 3 اضغط على أو للوصول إلى اتصال يدوي. اضغط على للتحديد.

### 4 أدخل معرف المشترك واضغط على للمتابعة.

### 5 اضغط على أو للوصول إلى تعطيل الراديو.

### 6 اضغط على للتحديد. يحدث أحد الأمور التالية:

- تعرض الشاشة إشعارًا مؤقتًا صغيرًا، للإشارة إلى أن الطلب قيد التقدم.
- يومض مؤشر LED الأخضر.
- تظهر شاشة عبارة المرور.

أدخل عبارة المرور. اضغط على  للمتابعة.

- إذا كانت عبارة المرور صحيحة، تعرض الشاشة إشعارًا مؤقتًا صغيرًا، للإشارة إلى أن الطلب قيد التقدم. يضيء مؤشر LED الأخضر.

- في حالة كانت عبارة المرور غير صحيحة، تعرض الشاشة إشعارًا سلبيًا صغيرًا، وتعود إلى الشاشة السابقة.

### 7 انتظر الإشعار بالاستلام.

إذا تم بنجاح:

أدخل عبارة المرور. اضغط على  للمتابعة.

- إذا كانت عبارة المرور صحيحة، تعرض الشاشة إشعاراً مؤقتاً صغيراً، للإشارة إلى أن الطلب قيد التقدم. يضيء مؤشر LED الأخضر.
- في حالة كانت عبارة المرور غير صحيحة، تعرض الشاشة إشعاراً سلبياً صغيراً، وتعود إلى الشاشة السابقة.

#### 4 انتظر الإشعار بالاستلام.

إذا تم بنجاح:

- تصدر نغمة مؤشر إيجابية.
  - تعرض شاشة العرض إشعاراً إيجابياً صغيراً.
- إذا لم يتم بنجاح:
- تصدر نغمة مؤشر سلبية.
  - تعرض شاشة العرض إشعاراً سلبياً صغيراً.

#### 7.23.5

### تمكين أجهزة الراديو باستخدام قائمة جهات الاتصال

اتبع الإجراء لتمكين الراديو الخاص بك باستخدام قائمة جهات الاتصال.



- تصدر نغمة مؤشر إيجابية.
  - تعرض شاشة العرض إشعاراً إيجابياً صغيراً.
- إذا لم يتم بنجاح:
- تصدر نغمة مؤشر سلبية.
  - تعرض شاشة العرض إشعاراً سلبياً صغيراً.

#### 7.23.4

### تمكين أجهزة الراديو

اتبع الإجراء لتمكين الراديو الخاص بك.

#### 1 اضغط على زر تمكين الراديو المبرمج.

2 اضغط على  أو  للوصول إلى الاسم المستعار أو المعرف المطلوب.



#### 3 اضغط على للتحديد. يحدث أحد الأمور التالية:

- تعرض الشاشة تمكين الراديو والاسم المستعار أو المعرف الخاص بالمشترك. يضيء مؤشر LED الأخضر.
- تظهر شاشة عبارة المرور.



1

اضغط على  للوصول إلى القائمة.



2

اضغط على  أو  للوصول إلى جهات الاتصال.  
اضغط على  للتحديد.

3

اضغط على  أو  للوصول إلى الاسم المستعار أو المعرف المطلوب. اضغط على  للتحديد.

4

اضغط على  أو  للوصول إلى تمكين الراديو.

5

اضغط على  للتحديد. يحدث أحد الأمور التالية:

- يومض مؤشر LED الأخضر. تعرض الشاشة تمكين الراديو والاسم المستعار أو المعرف الخاص بالمشارك. يضيء مؤشر LED الأخضر.
- تظهر شاشة عبارة المرور.

ادخل عبارة المرور. اضغط على  للمتابعة.

- إذا كانت عبارة المرور صحيحة، تعرض الشاشة إشعارًا مؤقتًا صغيرًا، للإشارة إلى أن الطلب قيد التقدم. يضيء مؤشر LED الأخضر.

- في حالة كانت عبارة المرور غير صحيحة، تعرض الشاشة إشعارًا سلبيًا صغيرًا، وتعود إلى الشاشة السابقة.

6

انتظر الإشعار بالاستلام.

إذا تم بنجاح:

- تصدر نغمة مؤشر إيجابية.
  - تعرض شاشة العرض إشعارًا إيجابيًا صغيرًا.
- إذا لم يتم بنجاح:
- تصدر نغمة مؤشر سلبية.
  - تعرض شاشة العرض إشعارًا سلبيًا صغيرًا.

### 7.23.6



## تمكين أجهزة الراديو باستخدام الاتصال اليدوي

اتبع الإجراء لتمكين الراديو الخاص بك باستخدام الاتصال اليدوي.

1

اضغط على  للوصول إلى القائمة.

2

اضغط على  أو  للوصول إلى جهات الاتصال.  
اضغط على  للتحديد.

- إذا كانت عبارة المرور صحيحة، تعرض الشاشة إشعارًا مؤقتًا صغيرًا، للإشارة إلى أن الطلب قيد التقدم. يضيء مؤشر LED الأخضر.

- في حالة كانت عبارة المرور غير صحيحة، تعرض الشاشة إشعارًا سلبيًا صغيرًا، وتعود إلى الشاشة السابقة.

## 8 انتظر الإشعار بالاستلام.

إذا تم بنجاح:

- تصدر نغمة مؤشر إيجابية.
- تعرض شاشة العرض إشعارًا إيجابيًا صغيرًا.

إذا لم يتم بنجاح:



- تصدر نغمة مؤشر سلبية.
- تعرض شاشة العرض إشعارًا سلبيًا صغيرًا.



## 7.24

### العامل المنفرد

تتطلب هذه الميزة رفع حالة الطوارئ في حالة عدم وجود نشاط للمستخدم، مثل الضغط على أي زر للراديو أو تحديد القناة، لمدة محددة مسبقًا.

بعد عدم وجود نشاط للمستخدم خلال مدة مبرمجة، يقوم الراديو بتحذيرك مسبقًا باستخدام مؤشر صوتي بمجرد انتهاء مؤقت عدم النشاط.

- 3 اضغط على  أو  للوصول إلى اتصال يدوي. اضغط على  للتحديد.

- 4 اضغط على  أو  للوصول إلى مكالمة خاصة. اضغط على  للتحديد.
- يعرض سطر النص الأول رقم لاسلكي.:

- 5 أدخل معرف المشترك واضغط على  للمتابعة.

- 6 اضغط على  أو  للوصول إلى تمكين الراديو.

- 7 اضغط على  للتحديد. يحدث أحد الأمور التالية:



- يومض مؤشر LED الأخضر. تعرض الشاشة تمكين الراديو والاسم المستعار أو المعرف الخاص بالمشترك. يضيء مؤشر LED الأخضر.
- تظهر شاشة عبارة المرور.

- أدخل عبارة المرور. اضغط على  للمتابعة.

## الوصول إلى الراديو باستخدام كلمة المرور

قم بتشغيل الراديو.

1 أدخل كلمة المرور المكونة من أربعة أرقام.

a لتحرير القيمة العددية لكل رقم، اضغط على  أو . للإدخال والانتقال إلى الرقم التالي، اضغط على .

2 اضغط على  لتأكيد كلمة المرور.

إذا أدخلت كلمة المرور بشكل صحيح، يتم تشغيل الراديو.

إذا أدخلت كلمة مرور خاطئة بعد المحاولة الأولى والثانية، فسيعرض الراديو الإشارات التالية:

- تصدر نغمة مستمرة.

- تعرض الشاشة كلمة مرور خاطئة.

كرر الخطوة 1.

إذا أدخلت كلمة مرور خاطئة بعد المحاولة الثالثة، فسيعرض الراديو الإشارات التالية:

- تصدر نغمة.

- يومض مؤشر LED الأصفر بطريقة ازدواجية.

- تعرض الشاشة كلمة مرور خاطئة، ثم تم قفل الراديو.

في حالة عدم وجود إشعار بالاستلام من المستخدم قبل انتهاء مؤقت التذكير المحدد مسبقًا، يبدأ الراديو في إصدار تنبيه طوارئ.

يتم تخصيص تنبيه واحد فقط من تنبيهات الطوارئ التالية لهذه الميزة:

- تنبيه طوارئ

- تنبيه طوارئ مع مكالمة

- تنبيه طوارئ مع صوت للتتبع 

يظل الراديو في حالة الطوارئ مما يسمح بمتابعة الرسائل الصوتية حتى يتم اتخاذ إجراء. راجع **عملية الطوارئ في صفحة 75** للمزيد من المعلومات حول طرق الخروج من الطوارئ.

إشعار:

راجع الوكيل أو مسؤول النظام لديك لمزيد من المعلومات.



7.25

## قفل كلمة المرور

يمكنك تعيين كلمة مرور لتقييد الوصول إلى الراديو. في كل مرة تقوم بتشغيل الراديو، يُطلب منك إدخال كلمة المرور.

يدعم الراديو إدخال كلمة مرور مكونة من أربعة أرقام.

لا يكون الراديو قادرًا على تلقي أي مكالمة في حالة القفل.

7.25.1



انتظر لمدة 15 دقيقة ثم كرّر الخطوات الواردة في الوصول إلى الراديو باستخدام كلمة المرور في صفحة 102 للوصول إلى الراديو.



### 7.25.3



## تشغيل التأمين بكلمة مرور أو إيقاف تشغيله

اتبع الإجراء لتشغيل تأمين المرور أو إيقاف تشغيله على الراديو الخاص بك.

1 اضغط على  للوصول إلى القائمة.

2 اضغط على  أو  للوصول إلى الأدوات المساعدة. اضغط على  للتحديد.

3 اضغط على  أو  للوصول إلى إعدادات الراديو. اضغط على  للتحديد.

4 اضغط على  أو  للوصول إلى تأمين المرور. اضغط على  للتحديد.

5 أدخل كلمة المرور الحالية المكونة من أربعة أرقام.

- استخدم الميكروفون المزود بلوحة مفاتيح.

- يدخل الراديو في حالة القفل لمدة 15 دقيقة.

إشعار:

في حالة القفل، يستجيب الراديو للإدخال من قرص تشغيل/إيقاف تشغيل/التحكم في مستوى الصوت المبرمج وزر إضاءة X. فقط.

انتظر ريثما ينتهي مؤشر حالة القفل لمدة 15 دقيقة ثم كرر المحاولة **الخطوة 1**.

إشعار:

إذا قمت بإيقاف تشغيل الراديو ثم تشغيله مرة أخرى، فإن مؤقت الـ 15 دقيقة يبدأ من جديد.

### 7.25.2

## إلغاء تأمين أجهزة الراديو في حالة القفل

لا يكون الراديو قادرًا على تلقي أي مكالمات في حالة القفل. اتبع الإجراء لإلغاء تأمين الراديو الخاص بك في حالة القفل.

قم بأحد الإجراءات الآتية:

- إذا تم تشغيل الراديو، فانتظر لمدة 15 دقيقة ثم كرّر الخطوات الواردة في الوصول إلى الراديو باستخدام كلمة المرور في صفحة 102 للوصول إلى الراديو.
- وإذا تم إيقاف تشغيل الراديو، فقم بتشغيله. يقوم الراديو بإعادة تشغيل مؤقت 15 دقيقة لحالة القفل.
- تصدر نغمة. يومض مؤشر LED الأصفر بطريقة ازدواجية. تعرض الشاشة تم قفل الراديو.

- اضغط على ◀ أو ▶ لتحرير القيمة الرقمية لكل رقم، واضغط على OK للدخول والانتقال إلى الرقم التالي. تصدر نغمة مؤشر إيجابية لكل رقم تقوم بالضغط عليه.

6 اضغط على OK لإدخال كلمة المرور.

إذا كانت كلمة المرور غير صحيحة، فستعرض الشاشة كلمة مرور خاطئة وستعود تلقائيًا إلى القائمة السابقة.

7 قم بأحد الإجراءات الآتية:

- اضغط على ◀ أو ▶ للوصول إلى تشغيل. اضغط على OK للتحديد. تعرض الشاشة ✓ بجانب تشغيل.
- اضغط على ◀ أو ▶ للوصول إلى إيقاف. اضغط على OK للتحديد. تعرض الشاشة ✓ بجانب إيقاف.

1 اضغط على OK للوصول إلى القائمة.

2 اضغط على ◀ أو ▶ للوصول إلى الأدوات المساعدة. اضغط على OK للتحديد.

3 اضغط على ◀ أو ▶ للوصول إلى إعدادات الراديو. اضغط على OK للتحديد.

4 اضغط على ◀ أو ▶ للوصول إلى تأمين المرور. اضغط على OK للتحديد.

5 أدخل كلمة المرور الحالية المكونة من أربعة أرقام، واضغط على OK للمتابعة.

إذا كانت كلمة المرور غير صحيحة، فستعرض الشاشة كلمة مرور خاطئة وستعود تلقائيًا إلى القائمة السابقة.

6 اضغط على ◀ أو ▶ للوصول إلى كلمة المرور. اضغط على OK للتحديد.

7.25.4

## تغيير كلمات المرور

اتبع الإجراء لتغيير كلمات المرور على الراديو الخاص بك.



بالنسبة إلى الرسائل النصية والمكالمات الفائتة وتنبيه المكالمات، فإن العدد الأقصى للإعلامات هو 30 رسالة نصية و10 مكالمات فائتة أو تنبيهات مكالمات. يعتمد العدد الأقصى هذا على سعة قائمة الميزة الفردية (تذاكر العمل أو الرسائل النصية أو المكالمات الفائتة أو تنبيهات المكالمات).

إشعار:



يقوم الراديو بتعليق المسح عند عرض قائمة الإعلانات. يتم استئناف

المسح عند خروج الراديو من قائمة الإعلانات. اضغط على  ، أو انتظر حتى ينتهي وقت مؤقت القائمة للخروج من قائمة الإعلانات.

### 7.26.1

## الوصول إلى قائمة الإعلانات

اتبع الإجراء للوصول إلى قائمة الإعلانات على الراديو الخاص بك.

#### 1 قم بأحد الإجراءات الآتية:

- اضغط على زر الإعلام المبرمج. قم بتخطي الخطوات التالية.
- اضغط على  للوصول إلى القائمة.

#### 2 اضغط على للوصول إلى القائمة.

#### 3 اضغط على أو للوصول إلى إ علام. اضغط على للتحديد.

7

أدخل كلمة مرور جديدة مكونة من أربعة أرقام، واضغط على  للمتابعة.

8

أعد إدخال كلمة المرور الجديدة المكونة من أربعة أرقام، واضغط على  للمتابعة.

إذا تم بنجاح، فستعرض الشاشة تم تغيير كلمة المرور. إذا لم يتم بنجاح، فستعرض الشاشة كلمات المرور غير مطابقة.

ستعود الشاشة تلقائيًا إلى القائمة السابقة.



7.26

## قائمة الإعلانات

يحتوي الراديو على قائمة إشعارات تجمع كل الأحداث غير المقروءة على القناة، مثل الرسائل النصية غير المقروءة ورسائل تتبع الاستخدام والمكالمات الفائتة وتنبيهات المكالمات.

تعرض الشاشة رمز إعلام عندما يكون في قائمة الإعلانات حدث واحد أو أكثر.

تدعم القائمة 40 حدثًا غير مقروء كحد أقصى. عندما تكون القائمة ممتلئة، يحل الحدث التالي محل أقدم حدث تلقائيًا. بعد قراءة الأحداث، تتم إزالتها من قائمة الإعلانات.

اضغط على  أو  للوصول إلى الحدث المطلوب. اضغط على  للتحديد.

اضغط لفترة طويلة على  للعودة إلى الشاشة الرئيسية.

### تنبيه ARTS خارج النطاق

تصدر نغمة. يومض مؤشر LED الأحمر سريعاً.

تعرض الشاشة خارج النطاق مع التبديل إلى الشاشة الرئيسية.

إشعار:



راجع الوكيل أو مسؤول النظام لديك للحصول على مزيد من المعلومات.

## 7.28

### البرمجة عبر الأثير

يمكن للوكيل تحديث الراديو الخاص بك عن بعد عن طريق البرمجة عبر الأثير (OTAP) دون أي اتصال فعلي. بالإضافة إلى ذلك، يمكن تكوين بعض الإعدادات باستخدام البرمجة عبر الأثير (OTAP).

عندما يمر الراديو ببرمجة عبر الأثير (OTAP)، يومض مؤشر LED الأخضر.

عندما يتلقى الراديو الخاص بك بيانات كبيرة الحجم:

- تعرض الشاشة رمز بيانات كبيرة الحجم.

- وتصبح القناة مشغولة.

- تصدر نغمة سلبية إذا ضغطت على زر PTT.

عند انتهاء OTAP، بناءً على التكوين:

- تصدر نغمة. تعرض الشاشة تحديث إعادة التشغيل. تتم إعادة تشغيل الراديو عن طريق إيقاف التشغيل والتشغيل مرة أخرى.

## 7.27



### نظام الإرسال/الاستقبال تلقائي المجال

يعتبر نظام الإرسال/الاستقبال تلقائي النطاق (ARTS) ميزة تناظرية فقط مصممة لإخبارك بوقت خروج الراديو من نطاق أجهزة الراديو الأخرى المجهزة بنظام ARTS.

تقوم أجهزة الراديو المجهزة بنظام ARTS بإرسال إشارات أو تلقيها بشكل دوري للتأكيد على أنها ضمن نطاق الأجهزة الأخرى.

يوفر الراديو إشارات للحالات كما يلي:

**تنبيه للمرة الأولى**

تصدر نغمة.

تعرض الشاشة الاسم المستعار للقناة وفي المجال.

**تنبيه ARTS داخل النطاق**

تصدر نغمة، إذا تمت برمجتها.

تعرض الشاشة الاسم المستعار للقناة وفي المجال.

يدعم الراديو لديك شبكات WPA و WEP/WPA/WPA2-Personal و WPA2-Enterprise Wi-Fi.

### شبكة WEP/WPA/WPA2-Personal Wi-Fi

تستخدم المصادقة المعتمدة على مفتاح مشترك مسبقًا (كلمة المرور).

يمكن إدخال المفتاح المشترك مسبقًا باستخدام القائمة أو CPS/RM.

### شبكة WPA/WPA2-Enterprise Wi-Fi

تستخدم المصادقة المستندة إلى الشهادة.

يجب أن يكون الراديو مكتومًا مسبقًا باستخدام شهادة.

#### إشعار:



راجع الوكيل أو مسؤول النظام للاتصال بشبكة WPA/WPA2-Enterprise Wi-Fi.

تم تعيين زر تشغيل أو إيقاف تشغيل Wi-Fi المبرمج بواسطة الوكيل أو مسؤول النظام. راجع الأمر مع الوكيل أو مسؤول النظام لتحديد الطريقة التي تمت بها برمجة الراديو الخاص بك.

يمكن تخصيص إعلانات صوتية لزر تشغيل أو إيقاف تشغيل Wi-Fi من خلال CPS وفقًا لمتطلبات المستخدم. راجع الوكيل أو مسؤول النظام لديك للحصول على مزيد من المعلومات.

#### إشعار:



يمكنك تشغيل Wi-Fi أو إيقاف تشغيلها عن بُعد باستخدام راديو معين (راجع تشغيل Wi-Fi أو إيقاف تشغيلها عن بُعد باستخدام راديو معين (تحكم فردي) في صفحة 108 وتشغيل Wi-Fi أو إيقاف تشغيلها عن بُعد باستخدام راديو معين (تحكم جماعي) في صفحة 109). راجع الوكيل أو مسؤول النظام لديك للحصول على مزيد من المعلومات.

• يمكنك تحديد إعداد تشغيل الآن أو تأجيل. عندما تحدد تأجيل، يعود الراديو إلى الشاشة السابقة. تعرض الشاشة رمز مؤقت تأخير OTAP حتى تحدث إعادة التشغيل التلقائية.

عندما يتم تشغيل الراديو بعد إعادة التشغيل التلقائية:

- إذا تم بنجاح، فستعرض الشاشة تحديث البرنامج مكتمل.
- في حالة عدم نجاح تحديث البرنامج، تصدر نغمة ويومض مؤشر LED الأحمر مرة واحدة وتعرض شاشة العرض فشل تحديث البرنامج.

#### إشعار:



في حالة عدم نجاح تحديث البرمجة، تظهر إشارات فشل تحديث البرنامج في كل مرة تقوم بتشغيل الراديو. اتصل بالوكيل لإعادة برمجة الراديو الخاص بك بأحدث برنامج لمنع ظهور إشارات فشل تحديث البرنامج.

راجع التحقق من معلومات تحديث البرنامج في صفحة 128 للحصول على إصدار البرنامج المحدث.

## 7.29

### تشغيل ميزة Wi-Fi

تتيح لك هذه الميزة إعداد شبكة Wi-Fi والاتصال بها. تدعم ميزة Wi-Fi تحديثات للبرامج الثابتة للراديو وبرنامج codeplug والموارد مثل حزم اللغات وبيان الصوت.

#### إشعار:



تنطبق هذه الميزة على DP2600e فقط.

علامة Wi-Fi® هي علامة تجارية مسجلة لصالح Wi-Fi Alliance®.

## تشغيل ميزة Wi-Fi أو إيقاف تشغيلها

1 اضغط على زر تشغيل أو إيقاف تشغيل Wi-Fi المبرمج. يصدر بيان صوت عند تشغيل ميزة Wi-Fi أو إيقاف تشغيل Wi-Fi.

2 انتقل إلى هذه الميزة باستخدام القائمة.

a اضغط على  للوصول إلى القائمة.

b اضغط على  أو  للوصول إلى Wi-Fi واضغط على  للتحديد.

c اضغط على  أو  للوصول إلى التشغيل واضغط على  للتحديد.

يعرض الراديو تشغيل Wi-Fi.

## تشغيل Wi-Fi أو إيقاف تشغيلها عن بُعد باستخدام راديو معين (تحكم فردي)



يمكنك تشغيل Wi-Fi أو إيقاف تشغيله عن بُعد في التحكم الفردي (واحد إلى واحد).









إشعار:



لا يدعم هذه الوظيفة إلا راديو بإعداد CPS محدد، راجع الوكيل أو مسؤول النظام لديك للحصول على مزيد من المعلومات.

1 قم بأحد الإجراءات الآتية:

- اضغط لفترة طويلة على الزر القابل للبرمجة. استخدم لوحة المفاتيح لإدخال المعرف واضغط على  للتحديد. تابع إلى الخطوة 3.
- اضغط على  للوصول إلى القائمة.

2 اضغط على  أو  للوصول إلى جهات الاتصال واضغط على  للتحديد.

3 اضغط على  أو  للوصول إلى تحكم Wi-Fi واضغط على  للتحديد.

4 اضغط على  أو  لتحديد تشغيل أو إيقاف تشغيل.

5 اضغط على  للتحديد.

إذا تم بنجاح، فستعرض الشاشة إشعارًا إيجابيًا صغيرًا.

إذا لم يتم بنجاح، فستعرض الشاشة إشعارًا سلبيًا صغيرًا.

5 اضغط على  أو  لتحديد تشغيل أو إيقاف تشغيل.

6 اضغط على  للتحديد.

إذا تم بنجاح، فستعرض الشاشة تم الإرسال بنجاح.  
إذا لم يتم بنجاح، فستعرض الشاشة إشعارًا سلبيًا صغيرًا.

#### 7.29.4

### التوصيل بنقطة وصول إلى شبكة

عند تشغيل Wi-Fi، يقوم الراديو بالمشح للوصول إلى نقطة وصول إلى شبكة والاتصال بها.

إشعار:



يتم تكوين نقاط الوصول إلى شبكة WPA-Enterprise Wi-Fi مسبقًا.  
راجع الأمر مع الوكيل أو مسؤول النظام لتحديد الطريقة التي تمت بها برمجة الراديو الخاص بك.

1 اضغط على  للوصول إلى القائمة.

2 اضغط على  أو  للوصول إلى Wi-Fi واضغط على  للتحديد.

#### 7.29.3

### تشغيل Wi-Fi أو إيقاف تشغيلها عن بُعد باستخدام راديو معين (تحكم جماعي)



يمكنك تشغيل Wi-Fi أو إيقاف تشغيله عن بُعد في التحكم الجماعي (واحد إلى مجموعة).

إشعار:





لا يدعم هذه الوظيفة إلا راديو باعداد CPS محدد، راجع الوكيل أو مسؤول النظام لديك للحصول على مزيد من المعلومات.

1 اضغط على  للوصول إلى القائمة.

2 اضغط على  أو  للوصول إلى جهات الاتصال واضغط على  للتحديد.

3 اضغط على  أو  لتحديد الاسم المستعار أو المعرف المطلوب للمشارك.

4 اضغط على  أو  للوصول إلى تحكم Wi-Fi واضغط على  للتحديد.

إذا كانت كلمة المرور المكوّنة مسبقًا غير صحيحة، فستعرض الشاشة المصادقة فشلت، وستعود تلقائيًا إلى القائمة السابقة.

عند نجاح الاتصال، يعرض الراديو إشعارًا ويتم حفظ نقطة الوصول إلى الشبكة في قائمة ملفات التعريف.

في حالة عدم نجاح الاتصال، يعرض الراديو شاشة الإشعار بالفشل للحظات ويعود تلقائيًا إلى القائمة السابقة.



### 7.29.5

## التحقق من حالة اتصال Wi-Fi



اضغط على زر الاستعلام عن حالة Wi-Fi المبرمج لمعرفة حالة الاتصال باستخدام بيان الصوت. يعلن بيان الصوت أنه قد تم إيقاف تشغيل Wi-Fi، أو أن Wi-Fi قيد التشغيل لكن لا اتصال، أو أن Wi-Fi قيد التشغيل ومتصل.

- تعرض الشاشة إيقاف تشغيل Wi-Fi عند إيقاف تشغيل Wi-Fi.
- تعرض الشاشة Wi-Fi قيد التشغيل، متصل عندما يكون الراديو متصلًا بشبكة.
- تعرض الشاشة Wi-Fi قيد التشغيل، تم قطع الاتصال عندما تكون Wi-Fi قيد التشغيل لكن الراديو غير متصل بأي شبكة.

3 اضغط على  أو  للوصول إلى الشبكات واضغط على  للتحديد.

4 اضغط على  أو  للوصول إلى نقطة وصول إلى شبكة واضغط على  للتحديد.

 إشعار:  
بالنسبة إلى شبكة WPA-Enterprise Wi-Fi، إذا لم يتم تكوين نقطة الوصول إلى الشبكة مسبقًا، فلن يتوفر الخيار اتصال.

5 اضغط على  أو  للوصول إلى اتصال واضغط على  للتحديد.

6 بالنسبة إلى شبكة WPA-Enterprise Wi-Fi، يتم تكوين كلمة المرور باستخدام RM.

إذا كانت كلمة المرور المكوّنة مسبقًا صحيحة، فسيتصل الراديو تلقائيًا بنقطة الوصول إلى الشبكة المحددة.

4 اضغط على  أو  للوصول إلى عرض التفاصيل واضغط على  للتحديد.

إشعار:   
تعرض شبكة WPA-Personal Wi-Fi وشبكة WPA-Enterprise Wi-Fi تفاصيل مختلفة لنقاط الوصول إلى الشبكة.

#### شبكة WPA-Personal Wi-Fi

بالنسبة إلى نقطة الوصول إلى الشبكة المتصلة، يعرض الراديو معرف مجموعة الخدمات (SSID) ووضع الأمان وعنوان وحدة تحكم وصول الوسائط (MAC) وعنوان بروتوكول الإنترنت (IP).

#### شبكة WPA-Enterprise Wi-Fi

بالنسبة إلى نقطة الوصول إلى الشبكة المتصلة، يعرض الراديو SSID ووضع الأمان والهوية وأسلوب بروتوكول المصادقة القابل للإلحاق (EAP) ومصادقة المرحلة الثانية واسم الشهادة وعنوان MAC وعنوان IP والعبارة و DNS1 و DNS2.

يمكن تخصيص إعلانات صوتية لنتائج الاستعلام عن حالة Wi-Fi عبر CPS وفقاً لمتطلبات المستخدم. راجع الوكيل أو مسؤول النظام لديك للحصول على مزيد من المعلومات.

إشعار:



يتم تعيين زر الاستعلام عن حالة Wi-Fi المبرمج بواسطة الوكيل أو مسؤول النظام. راجع الأمر مع الوكيل أو مسؤول النظام لتحديد الطريقة التي تمت بها برمجة الراديو الخاص بك.

#### 7.29.6

### عرض تفاصيل نقاط الوصول إلى الشبكة

يمكنك عرض تفاصيل نقاط الوصول إلى الشبكة.

1 اضغط على  للوصول إلى القائمة.

2 اضغط على  أو  للوصول إلى Wi-Fi واضغط على  للتحديد.

3 اضغط على  أو  للوصول إلى نقطة وصول إلى شبكة واضغط على  للتحديد.

## الأدوات المساعدة

يشرح هذا الفصل عمليات وظائف الأدوات المساعدة المتوفرة في الراديو.

### 8.1

## خيارات قفل لوحة المفاتيح

مع هذه الميزة، يمكنك تجنب الضغط على الأزرار أو تغيير القنوات عن طريق الخطأ عندما لا يكون الراديو قيد الاستخدام. يمكنك اختيار إما تأمين لوحة المفاتيح أو قرص محدد القناة أو كليهما، وذلك حسب متطلباتك.

يمكن للوكيل استخدام CPS/RM لتكوين أحد الخيارات التالية:

- قفل اللوحة
  - تأمين قرص محدد القناة
  - تأمين لوحة المفاتيح وقرص محدد القناة
- اتصل بالوكيل لتحديد الطريقة التي تمت بها برمجة الراديو الخاص بك.

### 8.1.1

## تمكين خيار تأمين لوحة المفاتيح

تنطبق الخطوات التالية على تأمين لوحة المفاتيح أو تأمين قرص محدد القناة أو تأمين لوحة المفاتيح وقرص محدد القناة، وفقًا لطريقة تكوين الراديو.

اضغط على الزر المبرمج تأمين لوحة المفاتيح.

ستعرض الشاشة تم القفل.

### 8.1.2

## تعطيل خيار تأمين لوحة المفاتيح

تنطبق الخطوات التالية على تأمين لوحة المفاتيح أو تأمين قرص محدد القناة أو تأمين لوحة المفاتيح وقرص محدد القناة، وفقًا لطريقة تكوين الراديو.

اضغط على الزر المبرمج تأمين لوحة المفاتيح.

تعرض الشاشة إلغاء قفل.

### 8.2



## مستويات الإخماد

يمكنك ضبط مستوى الإخماد لترشيح المكالمات غير المرغوب فيها التي تتسم بانخفاض قوة الإشارة أو القنوات التي تتسم بضوضاء أعلى من المعتاد في الخلفية.







### Normal (عادي)

هذا هو الإعداد الافتراضي.



- 4 اضغط على  أو  للوصول إلى إخماد. اضغط على  للتحديد.

#### 5 قم بأحد الإجراءات الآتية:

- اضغط على  أو  للوصول إلى عا دي. اضغط على  للتحديد.  
ستعرض الشاشة ✓ بجانب عا دي.
- اضغط على  أو  للوصول إلى مشد ود. اضغط على  للتحديد.  
ستعرض الشاشة ✓ بجانب مشد ود.  
ستعود الشاشة تلقائيًا إلى القائمة السابقة.

### 8.3

## مستويات الطاقة

يمكنك تخصيص إعدادات الطاقة على عالية أو منخفضة لكل قناة.

### عالية

يتيح هذا تمكين الاتصال بأجهزة الراديو الموجودة على مسافة بعيدة منك.

### محكم

يعمل هذا الإعداد على ترشيح المكالمات و/أو الضوضاء الخلفية غير المرغوب فيها. قد يتم ترشيح المكالمات الواردة من المواقع البعيدة أيضًا.

### إشعار:

لا تنطبق هذه الميزة على قنوات النطاق الترددي المدني الموجودة في نفس التردد.





### 8.2.1



## تعيين مستويات الإخماد

اتبع الإجراء لتعيين مستويات الإخماد على الراديو الخاص بك.

#### 1 قم بأحد الإجراءات الآتية:

- اضغط على الزر **الإخماد** المبرمج. قم بتخطي الخطوات التالية.
- اضغط على  للوصول إلى القائمة.

- 2 اضغط على  أو  للوصول إلى الأدوات المساعدة. اضغط على  للتحديد.

- 3 اضغط على  أو  للوصول إلى إعدادات الراديو. اضغط على  للتحديد.

## منخفضة

يتيح هذا تمكين الاتصال بأجهزة الراديو الموجودة على مسافة أقرب.

إشعار:



لا تنطبق هذه الميزة على قنوات النطاق الترددي المدني الموجودة في نفس التردد.

## 8.3.1



## تعيين مستويات الطاقة

اتبع الإجراء لتعيين مستويات الطاقة على الراديو الخاص بك.



## 1 قم بأحد الإجراءات الآتية:

- اضغط على زر مستوى الطاقة المبرمج. قم بتخطي الخطوات التالية.
- اضغط على  للوصول إلى القائمة.



## 2

- اضغط على  أو  للوصول إلى الأذونات المساعدة.
- اضغط على  للتحديد.

## 3







- اضغط على  أو  للوصول إلى إعدادات الراديو. اضغط على  للتحديد.

## 4

- اضغط على  أو  للوصول إلى الطاقة. اضغط على  للتحديد.

## 5

قم بأحد الإجراءات الآتية:

- اضغط على  أو  للوصول إلى عالية. اضغط على  للتحديد.  
ستعرض الشاشة ✓ بجانب عالية.
- اضغط على  أو  للوصول إلى منخفضة. اضغط على  للتحديد.  
ستعرض الشاشة ✓ بجانب منخفضة.

## 6

- اضغط لفترة طويلة على  للعودة إلى الشاشة الرئيسية.

## 8.4

## ضبط سطوع الشاشة

اتبع الإجراء لضبط سطوع الشاشة على الراديو الخاص بك.

## 1 قم بأحد الإجراءات الآتية:

- اضغط على زر السطوع المبرمج. قم بتخطي الخطوات التالية.

## الإرسال بالتشغيل الصوتي

يسمح لك الإرسال بالتشغيل الصوتي (VOX) بدء مكالمات لاسلكية منشط بها الصوت على قناة مبرمجة. يقوم الراديو بالإرسال تلقائيًا، لفترة مبرمجة، متى يكتشف الميكروفون الموجود في الملحق الذي يدعم ميزة VOX وجود صوت.

إشعار:



لا تنطبق هذه الميزة في قنوات النطاق الترددي المدني الموجودة في التردد نفسه.

يمكنك تمكين VOX أو تعطيله عن طريق القيام بأحد الإجراءات التالية:

- إيقاف تشغيل الراديو ثم تشغيله مرة أخرى لتمكين VOX.
- قم بتغيير القناة باستخدام قرص **محدد القناة** لتمكين VOX.
- تشغيل أو إيقاف تشغيل VOX باستخدام زر **VOX** المبرمج أو القائمة لتمكين أو تعطيل VOX.
- اضغط على زر **PTT** أثناء تشغيل الراديو لتعطيل (VOX).

إشعار:



يقتصر تشغيل هذه الميزة أو إيقاف تشغيلها على أجهزة الراديو التي تدعم هذه الوظيفة. راجع الوكيل أو مسؤول النظام لديك لمزيد من المعلومات.

### 8.5.1

## تشغيل الإرسال بالتشغيل الصوتي أو إيقاف تشغيله

اتبع الإجراءات لتشغيل نظام VOX أو إيقاف تشغيله على الراديو الخاص بك.

1 قم بأحد الإجراءات الآتية:

• اضغط على للوصول إلى القائمة.

2 اضغط على أو للوصول إلى الأعداد المساءلة. اضغط على للتحديد.

3 اضغط على أو للوصول إلى إعدادات الراديو. اضغط على للتحديد.

4 اضغط على أو للوصول إلى السطوع. اضغط على للتحديد. ستعرض الشاشة شريط التقدم.

5 اضغط على أو لتقليل سطوع الشاشة أو زيادته. اضغط على للتحديد. تتفاوت قيمة الإعداد من 1 إلى 8.

• اضغط على الزر **VOX** المبرمج. قم بتخطي الخطوات التالية.

• اضغط على **OK** للوصول إلى القائمة.

2 اضغط على **◀** أو **▶** للوصول إلى الأدوات المساعدة.

اضغط على **OK** للتحديد.

3 اضغط على **◀** أو **▶** للوصول إلى إعدادات

الراديو. اضغط على **OK** للتحديد.

4 اضغط على **◀** أو **▶** للوصول إلى **الإضاءة الخلفية للشاشة**. اضغط على **OK** للتحديد.

5 قم بأحد الإجراءات الآتية:

• اضغط على **◀** أو **▶** للوصول إلى تشغيل. اضغط على

**OK** للتحديد. تعرض شاشة العرض علامة ✓ بجانب تشغيل.

• اضغط على **◀** أو **▶** للوصول إلى إيقاف

التشغيل. اضغط على **OK** للتحديد. تعرض شاشة العرض

علامة ✓ بجانب إيقاف التشغيل.

إشعار:



في حال تمكين نغمة إذن بالكلام، استخدم كلمة التشغيل لبدء المكالمات. انتظر حتى انتهاء نغمة الإذن بالكلام قبل التحدث بوضوح في الميكروفون. راجع تشغيل نغمة إذن بالكلام أو إيقاف تشغيلها في صفحة 119 لمزيد من المعلومات.

## 8.6

### تعيين مؤقت الإضاءة الخلفية للشاشة

يمكنك ضبط مؤقت الإضاءة الخلفية لشاشة الراديو حسب الحاجة. يؤثر الإعداد أيضًا على أزرار التنقل عبر القائمة والإضاءة الخلفية للوحة المفاتيح وفقًا لذلك. اتبع الإجراء لتعيين مؤقت الإضاءة الخلفية على الراديو الخاص بك.

1 قم بأحد الإجراءات الآتية:

• اضغط على الزر **إضاءة خ.** المبرمج. قم بتخطي الخطوات التالية.



• اضغط على **OK** للوصول إلى القائمة.



2 اضغط على **◀** أو **▶** للوصول إلى الأدوات المساعدة.



اضغط على **OK** للتحديد.



3 اضغط على **◀** أو **▶** للوصول إلى إعدادات

الراديو. اضغط على **OK** للتحديد.

2 اضغط على  أو  للوصول إلى الأدوات المساعدة.  
اضغط على  للتحديد.

3 اضغط على  أو  للوصول إلى إعدادات الراديو. اضغط على  للتحديد.

4 اضغط على  أو  للوصول إلى نغمة تنبيه. اضغط على  للتحديد.

5 اضغط على  أو  للوصول إلى جميع النغمات. اضغط على  للتحديد.

6 اضغط على  لتعطيل أو تمكين كل النغمات والتنبيهات. تعرض شاشة العرض إحدى النتائج الآتية:

- في حالة التمكين، تظهر علامة ✓ إلى جانب ممكّن.
- في حالة التعطيل، تختفي علامة ✓ من جانب ممكّن.

4 اضغط على  أو  للوصول إلى عرض. اضغط على  للتحديد.

5 اضغط على  أو  للوصول إلى مؤقت الإضاءة الخلفية. اضغط على  للتحديد.

يتم إيقاف الإضاءة الخلفية للشاشة والإضاءة الخلفية للوحة المفاتيح تلقائيًا في حالة تعطيل مؤشر LED. راجع تشغيل مؤشرات LED أو إيقاف تشغيلها في صفحة 120 لمزيد من المعلومات.

## 8.7

## تشغيل تنبيهات/نغمات الراديو أو إيقاف تشغيلها

بوسعك تمكين جميع نغمات وتنبيهات الراديو وتعطيلها، إذا لزم الأمر، باستثناء نغمة تنبيه الطوارئ الواردة اتباع الإجراءات لتشغيل النغمات والتنبيهات أو إيقاف تشغيلها على الراديو الخاص بك.

1 قم بأحد الإجراءات الآتية:

- اضغط على الزر **نغمة/تنبيه** المبرمج. قم بتخطي الخطوات التالية.



- اضغط على  للوصول إلى القائمة.



8.8



## تشغيل نغمة التشغيل أو إيقاف تشغيلها



اتبع الإجراء لتشغيل نغمة التشغيل أو إيقاف تشغيلها على الراديو الخاص بك.

1 اضغط على  للوصول إلى القائمة.

2 اضغط على  أو  للوصول إلى الأدوات المساعدة. اضغط على  للتحديد.

3 اضغط على  أو  للوصول إلى إعدادات الراديو. اضغط على  للتحديد.

4 اضغط على  أو  للوصول إلى نغمة تنبيه. اضغط على  للتحديد.

5 اضغط على  أو  للوصول إلى تشغيل. اضغط على  للتحديد.

6

اضغط على  لتمكين نغمة التشغيل أو تعطيلها. تعرض شاشة العرض إحدى النتائج الآتية:



- في حالة التمكين، تظهر علامة ✓ إلى جانب ممكّن.
- في حالة التعطيل، تختفي علامة ✓ من جانب ممكّن.



8.9



تعيين مستويات إزاحة مستوى صوت النغمات/  
التنبيهات

تعمل هذه الميزة على ضبط مستوى صوت النغمات أو التنبيهات، مما يتيح رفعه أو خفضه عن مستوى الصوت. اتبع الإجراء لتعيين مستويات إزاحة مستوى صوت النغمات والتنبيهات على الراديو الخاص بك.



1 اضغط على  للوصول إلى القائمة.

2 اضغط على  أو  للوصول إلى الأدوات المساعدة. اضغط على  للتحديد.



3 اضغط على  أو  للوصول إلى إعدادات الراديو. اضغط على  للتحديد.

4 اضغط على  أو  للوصول إلى نغمة تنبيهه. اضغط على  للتحديد.

5 اضغط على  أو  للوصول إلى إزاحة الصوت. اضغط على  للتحديد.

6 اضغط على  أو  للوصول إلى مستوى إزاحة مستوى الصوت المطلوب. تصدر نغمة تغذية راجعة مع كل مستوى إزاحة مستوى صوت مقابل.

7 قم بأحد الإجراءات الآتية:



- اضغط على  للتحديد. تم حفظ مستوى إزاحة الصوت المطلوب.
- اضغط على  للخروج. تم تجاهل التغييرات.



8.10



## تشغيل نغمة إذن بالكلام أو إيقاف تشغيلها

اتبع الإجراء لتشغيل نغمة إذن بالكلام أو إيقاف تشغيلها على الراديو الخاص بك.

1 اضغط على  للوصول إلى القائمة.

2 اضغط على  أو  للوصول إلى الأدوات المساعدة. اضغط على  للتحديد.

3 اضغط على  أو  للوصول إلى إعدادات الراديو. اضغط على  للتحديد.



4 اضغط على  أو  للوصول إلى نغمة تنبيهه. اضغط على  للتحديد.

5 اضغط على  أو  للوصول إلى إذن بالكلام. اضغط على  للتحديد.

6 اضغط على  لتمكين أو تعطيل نغمة الإذن بالكلام. تعرض شاشة العرض إحدى النتائج الآتية:

- في حالة التمكين، تظهر علامة ✓ إلى جانب ممكّن.

- في حالة التعطيل، تختفي علامة ✓ من جانب ممكّن.



5 اضغط على  أو  للوصول إلى اللغة المطلوبة. اضغط على  للتحديد.



ستعرض الشاشة ✓ بجانب اللغة المحددة.



## 8.11 تعيين اللغات

اتبع الإجراء لتعيين اللغات على الراديو الخاص بك.

1 اضغط على  للوصول إلى القائمة.

2 اضغط على  أو  للوصول إلى الأدوات المساعدة. اضغط على  للتحديد.

3 اضغط على  أو  للوصول إلى إعدادات الراديو. اضغط على  للتحديد.



4 اضغط على  أو  للوصول إلى اللغات. اضغط على  للتحديد.



## 8.12



### تشغيل مؤشرات LED أو إيقاف تشغيلها

اتبع الإجراء لتشغيل مؤشرات LED أو إيقاف تشغيلها على الراديو الخاص بك.

1 اضغط على  للوصول إلى القائمة.

2 اضغط على  أو  للوصول إلى الأدوات المساعدة. اضغط على  للتحديد.

3 اضغط على  أو  للوصول إلى إعدادات الراديو. اضغط على  للتحديد.

4 اضغط على  أو  للوصول إلى مؤشر LED. اضغط على  للتحديد.



4 اضغط على  أو  للوصول إلى عرض. اضغط على  للتحديد.

5 اضغط على  أو  للوصول إلى شاشة المقدمة. اضغط على  للتحديد.

## 8.14

## تشغيل بيان الصوت أو إيقاف تشغيله

تمكّن هذه الميزة الراديو من الإشارة صوتيًا إلى المنطقة أو القناة الحالية التي قام المستخدم بتعيينها للتو أو الزر المبرمج الذي ضغط عليه المستخدم للتو. ويكون ذلك مفيدًا عادةً عندما يجد المستخدم صعوبة في قراءة المحتوى المعروض على الشاشة.

يمكن تخصيص هذا المؤشر الصوتي وفقًا لمتطلبات العميل. اتبع الإجراء لتشغيل بيان الصوت أو إيقاف تشغيله على الراديو الخاص بك.

## إشعار:



لا يمكن تمكين ميزة بيان الصوت إلا من خلال CPS. إن تم تمكينها، يتم تعطيل ميزة نص إلى كلام تلقائيًا.

## 1 قم بأحد الإجراءات الآتية:

- اضغط على الزر بيان الصوت المبرمج. قم بتخطي الخطوات التالية.

5 اضغط على  لتمكين أو تعطيل مؤشر LED. تعرض شاشة العرض إحدى النتائج الآتية:



- في حالة التمكين، تظهر علامة ✓ إلى جانب ممكّن.
- في حالة التعطيل، تختفي علامة ✓ من جانب ممكّن.



## 8.13

## تشغيل شاشة المقدمة أو إيقاف تشغيلها

يمكنك تمكين شاشة المقدمة و تعطيلها باستخدام الإجراء التالي.

1 اضغط على  للوصول إلى القائمة.

2 اضغط على  أو  للوصول إلى الأذونات المساعدة. اضغط على  للتحديد.



3 اضغط على  أو  للوصول إلى إعدادات الراديو. اضغط على  للتحديد.



• اضغط على  للوصول إلى القائمة.



1 اضغط على  للوصول إلى القائمة.



2 اضغط على  أو  للوصول إلى الأذونات المساعدة. اضغط على  للتحديد.

2 اضغط على  أو  للوصول إلى الأذونات المساعدة. اضغط على  للتحديد.

3 اضغط على  أو  للوصول إلى إعدادات الراديو. اضغط على  للتحديد.



3 اضغط على  أو  للوصول إلى إعدادات الراديو. اضغط على  للتحديد.

4 اضغط على  أو  للوصول إلى بيان الصوت. اضغط على  للتحديد.



4 اضغط على  أو  للوصول إلى توجيه م.. اضغط على  للتحديد.

5 اضغط على  لتمكين بيان الصوت أو تعطيله.

5 قم بأحد الإجراءات الآتية:

• اضغط على  أو  لتمكين توجيه المكالمات. عند تمكينها، تظهر علامة ✓ بجوار ممكن.

• في حالة التمكين، تظهر علامة ✓ إلى جانب ممكّن.

• اضغط على  أو  لتعطيل توجيه المكالمات. في حالة التعطيل، تختفي علامة ✓ من جانب ممكّن.

• في حالة التعطيل، تختفي علامة ✓ من جانب ممكّن.

8.15



## تشغيل توجيه المكالمات تلقائياً أو إيقاف تشغيله



يمكنك تمكين الراديو ليقوم بتوجيه المكالمات الصوتية تلقائياً إلى راديو آخر.

## تعيين مؤقت القائمة



يمكنك تعيين فترة بقاء الراديو الخاص بك في القائمة قبل أن يقوم بالتبديل تلقائيًا إلى الشاشة الرئيسية. اتبع الإجراء لتعيين مؤقت القائمة.

1 اضغط على  للوصول إلى القائمة.



2 اضغط على  أو  للوصول إلى الأدوات المساعدة .  
اضغط على  للتحديد.

3 اضغط على  أو  للوصول إلى إعدادات الراديو. اضغط على  للتحديد.

4 اضغط على  أو  للوصول إلى عرض. اضغط على  للتحديد.

5 اضغط على  أو  لتعيين مؤقت القائمة. اضغط على  للتحديد.

6



اضغط على  أو  للوصول إلى الإعداد المطلوب. اضغط على  للتحديد.



8.17

## تشغيل AGC للميكروفون التناظري أو إيقاف تشغيله

يتحكم التحكم في الكسب التلقائي (AGC) للميكروفون التناظري في كسب الميكروفون الخاص بالراديو تلقائيًا أثناء الإرسال على نظام تناظري. وتعمل هذه الميزة على كتم الأصوات العالية أو رفع الأصوات المنخفضة إلى قيمة معينة مسبقًا للحفاظ على مستوى صوت ثابت. اتبع الإجراء لتشغيل AGC للميكروفون التناظري أو إيقاف تشغيله على الراديو الخاص بك.

1 اضغط على  للوصول إلى القائمة.

2 اضغط على  أو  للوصول إلى الأدوات المساعدة .  
اضغط على  للتحديد.

3 اضغط على  أو  للوصول إلى إعدادات الراديو. اضغط على  للتحديد.

4 اضغط على  أو  للوصول إلى Mic AGC-A. اضغط على  للتحديد.

5 اضغط على  لتمكين أو تعطيل AGC للميكروفون التناظري. تعرض شاشة العرض إحدى النتائج الآتية:



- في حالة التمكين، تظهر علامة ✓ إلى جانب ممكّن.
- في حالة التعطيل، تختفي علامة ✓ من جانب ممكّن.



## 8.18 تشغيل AGC للميكروفون الرقمي أو إيقاف تشغيله

يتحكم التحكم في الكسب التلقائي (AGC) للميكروفون الرقمي في كسب الميكروفون من الراديو تلقائيًا أثناء الإرسال على نظام رقمي. وتعمل هذه الميزة على كتم الأصوات العالية أو رفع الأصوات المنخفضة إلى قيمة معينة مسبقًا للحفاظ على مستوى صوت ثابت. اتبع الإجراء لتشغيل AGC للميكروفون الرقمي أو إيقاف تشغيله على الراديو الخاص بك.

1 اضغط على  للوصول إلى القائمة.

2 اضغط على  أو  للوصول إلى الأدوات المساعدة. اضغط على  للتحديد.

3 اضغط على  أو  للوصول إلى إعدادات الراديو. اضغط على  للتحديد.

4 اضغط على  أو  للوصول إلى Mic AGC-D. اضغط على  للتحديد.







5 اضغط على  لتمكين أو تعطيل AGC للميكروفون الرقمي. تعرض شاشة العرض إحدى النتائج الآتية:

- في حالة التمكين، تظهر علامة ✓ إلى جانب ممكّن.
- في حالة التعطيل، تختفي علامة ✓ من جانب ممكّن.

## 8.19 تشغيل الصوت الذكي أو إيقاف تشغيله

يضيّط الراديو مستوى الصوت تلقائيًا للتغلب على الضوضاء الخلفية الحالية في البيئة المحيطة، بما في ذلك مصادر الضوضاء الثابتة وغير الثابتة. هذه ميزة تلقي فقط ولا





تؤثر على صوت الإرسال. اتبع الإجراء لتشغيل الصوت الذكي أو إيقاف تشغيله على الراديو الخاص بك.

- اضغط على  أو  للوصول إلى تشغيل. اضغط على  للتحديد. تعرض شاشة العرض علامة ✓ بجانب تشغيل.
- اضغط على  أو  للوصول إلى إيقاف التشغيل. اضغط على  للتحديد. تعرض شاشة العرض علامة ✓ بجانب إيقاف التشغيل.

## 8.20

### تشغيل كاتم تردد الصوت أو إيقاف تشغيله

تتيح لك الميزة تقليل تردد الصوت في المكالمات المتلقاة. اتبع الإجراء لتشغيل كاتم تردد الصوت أو إيقافه على الراديو الخاص بك.

- 1 قم بأحد الإجراءات الآتية:
  - اضغط على الزر **كاتم تردد الصوت** المبرمج. قم بتخطي الخطوات التالية.
  - اضغط على  للوصول إلى القائمة.
- 2 اضغط على  أو  للوصول إلى الأذونات المساعدة. اضغط على  للتحديد.

### 1 قم بأحد الإجراءات الآتية:

- اضغط على زر **صوت ذكي** المبرمج. قم بتخطي الخطوات التالية.
- اضغط على  للوصول إلى القائمة.

### 2 اضغط على أو للوصول إلى الأذونات المساعدة.

اضغط على  للتحديد.



### 3 اضغط على أو للوصول إلى إعدادات

الراديو. اضغط على  للتحديد.

### 4 اضغط على أو للوصول إلى صوت ذكي. اضغط على

 للتحديد.

### 5 قم بأحد الإجراءات الآتية:

3 اضغط على  أو  للوصول إلى إعدادات الراديو. اضغط على  للتحديد.

4 اضغط على  أو  للوصول إلى كاتم تردد الصوت. اضغط على  للتحديد.

5 قم بأحد الإجراءات الآتية:

- اضغط على  لتمكين كاتم تردد الصوت.

- اضغط على  لتعطيل كاتم تردد الصوت.

في حالة التمكين، تظهر علامة ✓ إلى جانب ممكّن. في حالة التعطيل، تختفي علامة ✓ من جانب ممكّن.

## 8.21

### معلومات عامة عن الراديو

يحتوي الراديو على معلومات حول معلمات عامة متنوعة.



فيما يلي المعلومات العامة الخاصة بالراديو:

- معلومات البطارية.
- الاسم المستعار والمعرف الخاص بالراديو.

- إصدار البرنامج الثابت وإصدار Codeplug.
- تحديث البرنامج.
- معلومات GNSS.

إشعار:







اضغط على  للعودة إلى الشاشة السابقة. اضغط لفترة طويلة على  للعودة إلى الشاشة الرئيسية. يخرج الراديو من الشاشة الحالية بمجرد انتهاء مؤقت عدم النشاط.



## 8.21.1

### الوصول إلى معلومات البطارية

لعرض المعلومات الخاصة ببطارية الراديو.

1 اضغط على  للوصول إلى القائمة.

2 اضغط على  أو  للوصول إلى الأدوات المساعدة. اضغط على  للتحديد.

3 اضغط على  أو  للوصول إلى م = الراديو. اضغط على  للتحديد.

4 اضغط على  أو  للوصول إلى معلومات

البطارية. اضغط على  للتحديد.

إشعار:



خاص ببطاريات **IMPRES** فقط: تظهر على الشاشة عبارة إصلاح بطارية إذا كانت البطارية تستلزم إصلاحًا باستخدام جهاز شحن **IMPRES**. وبعد عملية الإصلاح، ستعرض الشاشة معلومات البطارية.



ستعرض الشاشة معلومات البطارية.

إشعار:



بالنسبة إلى البطارية غير المعتمدة، تعرض الشاشة بطارية مجهولة.



• اضغط على  للوصول إلى القائمة.

2 اضغط على  أو  للوصول إلى الأدوات المساعدة.

اضغط على  للتحديد.

3 اضغط على  أو  للوصول إلى معلومات

الراديو. اضغط على  للتحديد.

4 اضغط على  أو  للوصول إلى هويتي. اضغط على  للتحديد.

يعرض سطر النص الأول الاسم المستعار للراديو. يعرض سطر النص الثاني معرف الراديو.

## 8.21.2

### التحقق من الاسم المستعار والمعرف الخاص بالراديو

1 قم بأحد الإجراءات الآتية:



- اضغط على زر الاسم المستعار للراديو ومعرفه المبرمج. قم بتخطي الخطوات التالية.  
تصدر نغمة مؤشر إيجابية.  
يمكنك الضغط على زر الاسم المستعار للراديو ومعرفه المبرمج للعودة إلى الشاشة السابقة.



## 8.21.3

### التحقق من إصدارات البرنامج الثابت وقابس التوصيل

1 اضغط على  للوصول إلى القائمة.

2 اضغط على  أو  للوصول إلى الأدوات المساعدة. اضغط على  للتحديد.

3 اضغط على  أو  للوصول إلى معلومات الراديو. اضغط على  للتحديد.

4 اضغط على  أو  للوصول إلى الإصدارات. اضغط على  للتحديد. تعرض شاشة العرض الإصدارات الحالية للبرنامج الثابت قابس التوصيل.



## 8.21.4



## التحقق من معلومات تحديث البرنامج

تعرض هذه الميزة تاريخ ووقت آخر تحديث للبرنامج تم عن طريق البرمجة عبر الأثير (OTAP) أو Wi-Fi. اتبع الإجراء للتحقق من معلومات تحديث البرنامج على الراديو الخاص بك.

1 اضغط على  للوصول إلى القائمة.

2 اضغط على  أو  للوصول إلى الأدوات المساعدة. اضغط على  للتحديد.

3 اضغط على  أو  للوصول إلى م = الراديو. اضغط على  للتحديد.

4 اضغط على  أو  للوصول إلى تحديث برنامج. اضغط على  للتحديد. تعرض الشاشة تاريخ ووقت آخر تحديث للبرنامج.

لا تكون القائمة تحديث البرنامج متاحة إلا بعد إجراء جلسة برمجة عبر الأثير (OTAP) أو Wi-Fi واحدة ناجحة على الأقل. راجع البرمجة عبر الأثير في صفحة 106 لمزيد من المعلومات.

## 8.22

## مؤشر قوة الإشارة المستلمة

تسمح لك هذه الميزة بعرض قيم مؤشر قوة الإشارة المستلمة (RSSI).

تعرض الشاشة رمز RSSI في الزاوية العليا اليسرى. راجع رموز الشاشة للحصول على مزيد من المعلومات حول رمز RSSI.









8.24

## عرض تفاصيل شهادة شبكة Enterprise Wi-Fi



يمكنك عرض تفاصيل الشهادة المحددة لشبكة Enterprise Wi-Fi.

1 اضغط على  للوصول إلى القائمة.

2 اضغط على  أو  للوصول إلى الأذونات المساعدة. اضغط على  للتحديد.

3 اضغط على  أو  للوصول إلى قائمة شهادات. اضغط على  للتحديد.

✓ تظهر بجوار الشهادات الجاهزة.

4 اضغط على  أو  للوصول إلى الشهادة المطلوبة. اضغط على  للتحديد.

يعرض الراديو التفاصيل الكاملة للشهادة.



إشعار:

بالنسبة إلى الشهادات غير الجاهزة، تعرض الشاشة الحالة فقط.



8.22.1

## عرض قيم RSSI

في الشاشة الرئيسية، اضغط على  ثلاث مرات واضغط على الفور على  ثلاث مرات، كل ذلك في 5 ثوان.

تعرض الشاشة قيم مؤشر قوة الإشارة المتلقاة (RSSI) الحالية.

للعودة إلى الشاشة الرئيسية، اضغط مع الاستمرار على .

8.23

## برمجة اللوحة الأمامية

بإمكانك تخصيص معلمات ميزة معينة في برمجة اللوحة الأمامية (FPP) لتحسين استخدام الراديو الخاص بك.

تستخدم الأزرار التالية حسب الحاجة أثناء التنقل عبر معلمات الميزة.

**زر التنقل الأيسر/الأيمن**

اضغط للتنقل خلال الخيارات أفقيًا أو رأسيًا، لزيادة القيم أو تقليلها.

**زر القائمة/موافق**

اضغط لتحديد الخيار أو الدخول إلى قائمة فرعية.

**زر إرجاع/الرئيسية**

اضغط لفترة قصيرة للعودة إلى القائمة السابقة أو للخروج من شاشة الاختيار.

اضغط لفترة طويلة في أي وقت للعودة إلى الشاشة الرئيسية.

## ضمان البطاريات والشواحن

### ضمان الصناعة

إن ضمان الصناعة ضمان ضد عيوب الصناعة في ظل ظروف الاستخدام والخدمة العاديين.

جميع بطاريات MOTOTRBO	24 شهراً
شواحن IMPRES (أحادية الوحدة ومتعددة الوحدات، من دون شاشة عرض)	24 شهراً
شواحن IMPRES (متعددة الوحدات مزودة بشاشة عرض)	12 شهراً

### ضمان السعة

يكفل ضمان السعة 80% من السعة المقدرة في أثناء مدة الضمان.

بطاريات هيدريد النيكل المعدني (NiMH) أو الليثيوم أيون (Li-Ion)	12 شهراً
بطاريات IMPRES عند استخدامها حصراً مع شواحن IMPRES	18 شهراً

## الضمان المحدود

## منتجات الاتصالات من MOTOROLA SOLUTIONS

## 1. ما يغطيه هذا الضمان ومدته:

تضمن شركة Motorola Solutions Inc. (المشار إليها فيما بعد باسم "Motorola Solutions") منتجات الاتصالات التي تم تصنيعها بواسطة شركة Motorola Solutions والمدرجة بالأدنى (المشار إليها فيما يأتي باسم "المنتج") ضد عيوب المواد والصناعة في ظروف الخدمة والاستخدام العادي لفترة زمنية تبدأ من تاريخ الشراء كما هو محدد بالأدنى:

أجهزة الراديو اليدوية	عامان (2)
ملحقات المنتج (باستثناء البطاريات والشواحن)	عام واحد (1)

ستقوم شركة Motorola Solutions، حسب تقديرها الخاص ومجاناً، بإصلاح المنتج (باستخدام أجزاء جديدة أو أجزاء تم إصلاحها)، أو استبداله (بمنتج جديد أو منتج تم إصلاحه)، أو إعادة سعر شراء المنتج أثناء فترة الضمان بشرط أن تتم إعادته وفقاً للبنود الواردة في هذا الضمان. ويتم ضمان الأجزاء أو اللوحات المستبدلة خلال باقي فترة الضمان الأصلية المعمول بها. تصبح جميع الأجزاء المستبدلة من المنتج ملكية خاصة لشركة Motorola Solutions.

تمدد شركة Motorola Solutions هذا الضمان الصريح والمحدود للمشتري المستخدم النهائي الأصلي فقط ولا يمكن تحويل هذا الضمان أو نقله إلى أي طرف آخر. هذا هو الضمان الكامل للمنتج المُصنع بواسطة شركة Motorola Solutions. لا تتحمل شركة Motorola Solutions أي التزامات أو أي مسؤولية عن الإضافات أو التعديلات الداخلة على هذا الضمان ما لم تكن مكتوبة وموقعة بواسطة أحد مسؤولي شركة Motorola Solutions.

لا تضمن شركة Motorola Solutions تركيب المنتج أو صيانته أو توفير الخدمة الخاصة به، ما لم يكن ذلك واردةً في اتفاقية مستقلة بين شركة Motorola Solutions والمشتري (المستخدم النهائي) الأصلي.

لا تتحمل شركة Motorola Solutions المسؤولية بأي حال من الأحوال عن أي جهاز إضافي لم تقم شركة Motorola Solutions بتقديره ويكون مرفقاً بالمنتج أو يتم استخدامه معه، أو عن تشغيل المنتج مع أي جهاز إضافي، وتُسْتثنى جميع هذه الأجهزة صراحةً من هذا الضمان. نظراً إلى أن كل نظام قد يستخدم المنتج هو نظام فريد من نوعه، فإن شركة Motorola Solutions تخلي مسؤوليتها عن نطاق النظام أو تغطيته أو تشغيله بالكامل بموجب هذا الضمان.

## 2. أحكام عامة

ينص هذا الضمان على المدى الكامل لمسؤوليات Motorola Solutions بشأن المنتج. الإصلاح أو الاستبدال أو إعادة ثمن الشراء هو التعويض الحصري، حسبما تختار Motorola Solutions. يحل هذا الضمان محل جميع الضمانات الصريحة الأخرى. تقتصر الضمانات الضمنية، بما في ذلك على سبيل المثال لا الحصر، الضمانات الضمنية الخاصة بالقابلية للتسويق والملاءمة لغرض معين، على مدة هذا الضمان المحدود. لا تتحمل MOTOROLA SOLUTIONS بأي حال من الأحوال المسؤولية عن الأضرار التي تتجاوز ثمن شراء المنتج أو عن أي فقدان الصلاحية للاستخدام أو ضياع للوقت أو إزعاج أو خسارة تجارية أو خسارة في

الأرباح أو المدخرات أو الأضرار العارضة أو الخاصة أو التبعية الأخرى التي تنشأ عن استخدام المنتج أو عدم القدرة على استخدامه، وذلك إلى الحد الأقصى الذي يجيز فيه القانون إخلاء المسؤولية عن أي مما سبق.

### 3. الحقوق المكفولة بموجب قانون الولاية:

لا تسمح بعض الولايات بالاستثناء أو التحديد الخاص بالأضرار العارضة أو التبعية أو تحديد مدة سريان أي ضمان ضمني، ولذلك قد لا ينطبق التحديد أو الاستثناءات الواردة أعلاه.

يمنح هذا الضمان حقوقًا قانونية محددة وقد تكون هناك حقوق أخرى والتي قد تختلف من ولاية إلى أخرى.

### 4. كيفية الحصول على خدمة الضمان

يجب عليك تقديم دليل الشراء (مدونًا فيه تاريخ الشراء والرقم التسلسلي الخاص بالمنتج) من أجل الحصول على خدمة الضمان، بالإضافة إلى تسليم المنتج أو إرساله، مع دفع رسوم نقله والتأمين الخاص به سابقًا، إلى مقر خدمة ضمان معتمد. ستقدم Motorola Solutions خدمة الضمان من خلال أحد مقرات خدمة الضمان المعتمدة الخاصة بها. إذا تواصلت أولاً مع الشركة التي باعت لك المنتج (على سبيل المثال، الوكيل أو موفر خدمة الاتصالات)، فمن الممكن أن يسهل ذلك حصولك على خدمة الضمان. يمكنك أيضًا الاتصال بشركة Motorola Solutions على الرقم 1-800-927-2744.

### 5. ما لا يغطيه هذا الضمان

- 1 العيوب أو الأضرار الناتجة عن استخدام المنتج بأسلوب آخر غير الأسلوب العادي والمألوف.
- 2 العيوب أو الأضرار الناتجة عن سوء الاستخدام أو التعرض لحادث أو الماء أو الإهمال.
- 3 العيوب أو الأضرار الناتجة عن اختبار المنتج أو تشغيله أو صيانته أو تركيبه أو تغييره أو تعديله أو ضبطه بشكل غير صحيح.
- 4 كسر الهوائيات أو تلفها ما لم يكن ذلك نتيجة مباشرة عن عيوب في مادة التصنيع.
- 5 أي منتج يخضع لتعديلات أو عمليات تفكيك أو إصلاح بشكل غير مرخص (بما في ذلك على سبيل المثال لا الحصر، إضافة أجهزة غير مدعومة من شركة Motorola Solutions إلى المنتج) والتي تؤثر سلبًا في أداء المنتج أو تتعارض مع فحص شركة Motorola Solutions المعتاد للضمان واختبارها للمنتج وذلك للتحقق من أي مطالبات تتعلق بالضمان.
- 6 المنتج الذي يحتوي على رقم تسلسلي ممسوح أو غير مقروء.
- 7 البطاريات القابلة لإعادة الشحن إذا:
  - كانت أي من الأختام الموجودة على علبة خلايا البطارية منزوعة أو تم العبث بها بشكل واضح.
  - كان هناك ضرر أو عيب نتج عن شحن البطارية أو استخدامها في جهاز أو خدمة أخرى غير المنتج المخصصة له.
- 8 تكاليف الشحن إلى محطة الإصلاح.

المتحدة، فيسمح المشتري لشركة Motorola Solutions - على حسب تقديرها الخاص وعلى نفقتها - بأن تمنح المشتري الحق في مواصلة استخدام المنتج أو أجزائه، أو أن تستبدله أو تعدله بحيث لا يمثل انتهاكاً لبراءات الاختراع، أو أن تمنح هذا المشتري مقابلاً للمنتج أو أجزائه حسب حالة الاستهلاك وتقبل بإعادته. وتكون قيمة الاستهلاك مبلغاً ثابتاً لكل سنة على مدار العمر الافتراضي للمنتج أو أجزائه حسبما تحدد شركة Motorola Solutions.

لن تتحمل شركة Motorola Solutions مسؤولية أي دعوى بخصوص انتهاك براءة الاختراع تكون قائمة على أساس دمج المنتج أو أجزائه التي تم تقديمها بموجب هذا المستند مع أي برامج أو أدوات أو أجهزة غير مقدمة من شركة Motorola Solutions، كما لن تتحمل شركة Motorola Solutions أي مسؤولية عن استخدام أجهزة أو برامج إضافية غير مقدمة من شركة Motorola Solutions وتم إرفاقها مع المنتج أو استخدامها معه. ينص ما سبق على المسؤولية الكاملة التي تتحملها شركة Motorola Solutions فيما يتعلق بانتهاك براءات الاختراع بواسطة المنتج أو أي أجزاء منه.

تحتفظ شركة Motorola Solutions بموجب قوانين الولايات المتحدة وقوانين بلدان أخرى بحقوق حصريّة معينة فيما يتعلق ببرامج شركة Motorola Solutions المحمية بموجب حقوق الطبع والنشر، مثل الحقوق الحصريّة في إعادة إنتاج برامج شركة Motorola Solutions في نسخ وتوزيع نسخ منها. لا يجوز استخدام برامج شركة Motorola Solutions إلا على المنتج المضمنة به هذه البرامج في الأصل ولا يجوز استبدال هذه البرامج الموجودة على هذا المنتج أو نسخها أو توزيعها أو تعديلها بأي شكل من الأشكال، أو استخدامها لإنتاج أي مشتق منها. ولا يصرّح بأي استخدام آخر لبرامج شركة Motorola Solutions بما في ذلك - على سبيل المثال لا الحصر - تغيير هذه البرامج أو تعديلها أو إعادة إنتاجها أو توزيعها أو إجراء هندسة عكسية لها أو ممارسة أي حقوق بصدها. لا يتم منح أي

9 أي منتج لا يعمل - بسبب تعديل غير قانوني أو غير مصرح به في البرامج/ البرامج الثابتة للمنتج - وفقاً للمواصفات التي نشرتها شركة Motorola Solutions أو الشهادة الصادرة عن لجنة الاتصالات الفيدرالية (FCC) والسارية على المنتج في الوقت الذي تم فيه توزيع المنتج من شركة Motorola Solutions لأول مرة.

10 الخدوش أو الأضرار الشكلية الأخرى على أسطح المنتج التي لا تؤثر في تشغيل المنتج.

11 التلف الذي ينتج عن الاستعمال العادي.

## 6. أحكام براءات الاختراع والبرامج

تدافع شركة Motorola Solutions، على نفقتها الخاصة، عن المشتري (المستخدم النهائي) في أي دعوى قضائية يتم رفعها ضده إذا كان أساس هذه الدعوى قائماً على ادعاء بأن المنتج أو أجزاء منه ينتهك براءات الاختراع في الولايات المتحدة، وستسدد شركة Motorola Solutions التكاليف والتعويضات التي يتم الحكم بها نهائياً على المشتري (المستخدم النهائي) في أي دعوى قضائية تستند إلى أي ادعاء من هذا القبيل، لكن يُشترط ما يلي لهذا الدفاع والمدفوعات:

1 يخطر المشتري شركة Motorola Solutions كتابياً وعلى الفور بأي دعوى قضائية من هذا القبيل،

2 تخصص شركة Motorola Solutions وحدها بالإشراف على الدفاع في أي دعوى قضائية من هذا القبيل وكافة المداولات التي تتعلق بأي تسوية أو اتفاق في هذه الدعوى القضائية، و

3 إذا أصبح المنتج أو أجزائه، أو حسب رأي شركة Motorola Solutions المرجح أن يصبح، موضوعاً لدعوى بانتهاك براءات الاختراع في الولايات

ترخيص ضمناً أو بالوقف أو بغير ذلك بموجب حقوق براءة الاختراع لشركة Motorola Solutions أو حقوق الطبع والنشر الخاصة بها.

## 7. القانون المنظم

يخضع هذا الضمان لقوانين ولاية إلينوي في الولايات المتحدة الأمريكية.

[www.motorolasolutions.com/mototrbo](http://www.motorolasolutions.com/mototrbo)

MOTOROLA, MOTO, MOTOROLA SOLUTIONS and the Stylized M Logo are trademarks or registered trademarks of Motorola Trademark Holdings, LLC and are used under license. All other trademarks are the property of their respective owners. © 2012 and 2022 Motorola Solutions, Inc. All rights reserved.

