

Perfecta

Perfecta aPump+

Det lilla extra

Perfecta aPump+ är avsedd för värmesystem och flöden upp till drygt 4 m³/h. Kraftfull och trygg trots att den drar minimalt med ström. Självklart är vår aPump+ ErP-märkt.

- aPump+ levereras fabriksinställd och klar för normalvillans radiatorsystem med proportionerlig reglering som sparar mest energi.
- Ska pumpen jobba mot ett golvvärmesystem kan flödet enkelt ökas genom att vrida upp kapaciteten.
- Vid körning mot exempelvis en ackumulatortank kan fast varvtal eller konstant tryck vara ett bra alternativ. Du ställer då kapaciteten steglöst tills önskad kapacitet uppnås.

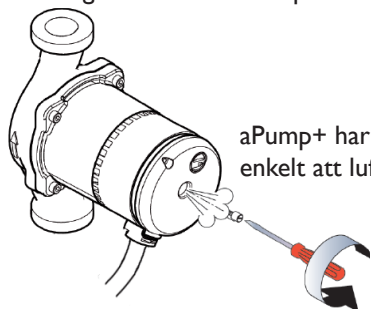

aPump+ har en luftnippel vilket gör det enkelt att lufta systemet efter installation.



ErP-märkning

ErP är en förkortning av Energy related Product.

Vi garanterar att pumpar med denna märkning uppfyller EU-direktiv 2009/641/EG vilket handlar om pumpens totala verkningsgrad.

Gemensamma tekniska data

Pumphus: Kataforbehandlat gjutjärn (korrosionsskydd)

Axel: Keramik

Pumphjul: Komposit

Packningar: EPDM

Luftskruv: Mässing

Tryckklass: PN10

Spänning: 1x230V/50Hz, IP42

Max-/min-temperatur: +2°C till +110°C beroende på omgivningstemperatur

Glykol: Kontakta Perfecta vid blandning över 20%

Funktioner

- Helt steglös kapacitetsinställning
- Manuell avluftning
- Display som visar energiförbrukning.
- Förmonterad 2m-kabel för enkel elanslutning
- Värmeisoleringskåpa för 180-modeller
- Blockeringssäker – inget motorskydd behövs
- Automatisk återstartsfunktion om pumpen blockerats

Montering

Pumpen kan monteras valfritt i vertikal eller horisontell rörledning. Kravet är att motoraxeln skall vara horisontell.

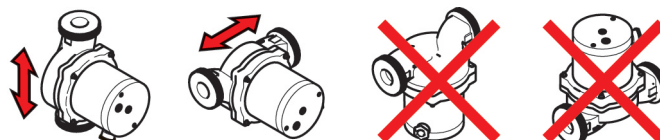

Inställningar och displayvisning

- Konstant tryck - Bra energibesparing

- Proportionerligt tryck - Bäst energibesparing

- Fast varvtal - Valfritt varvtal (kapacitet)

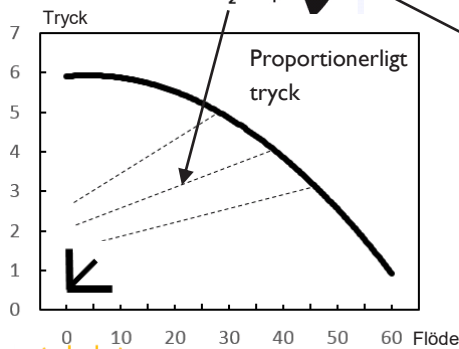
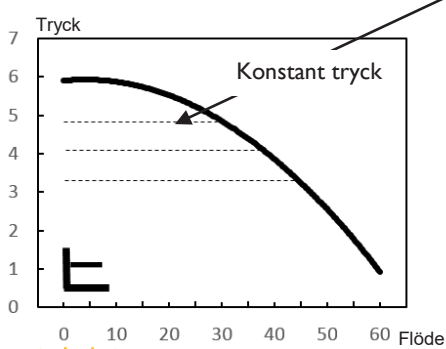

Indikering

Konstant tryck = 1 blink/2 sek
 Proportionerligt tryck = 1 blink/1 sek
 Fast varvtal = Konstant sken

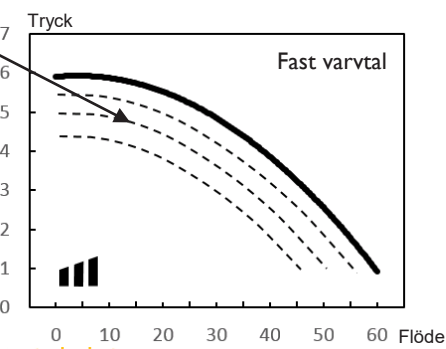

Displayen växlar från inställningsvärde till effektförbrukning

Perfecta aPump+ 25U-8

Perfecta aPump+ är avsedd för värmesystem och flöden upp till ca 4 m³/h. Detta flöde motsvarar ungefär 90 kW värmekälla vid Delta-T 20°C. aPump+ är ErP-märkt.

Kapacitetsdiagram

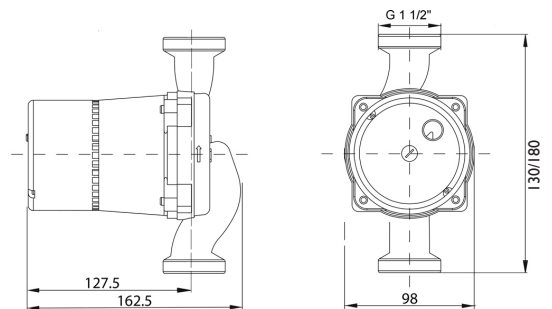
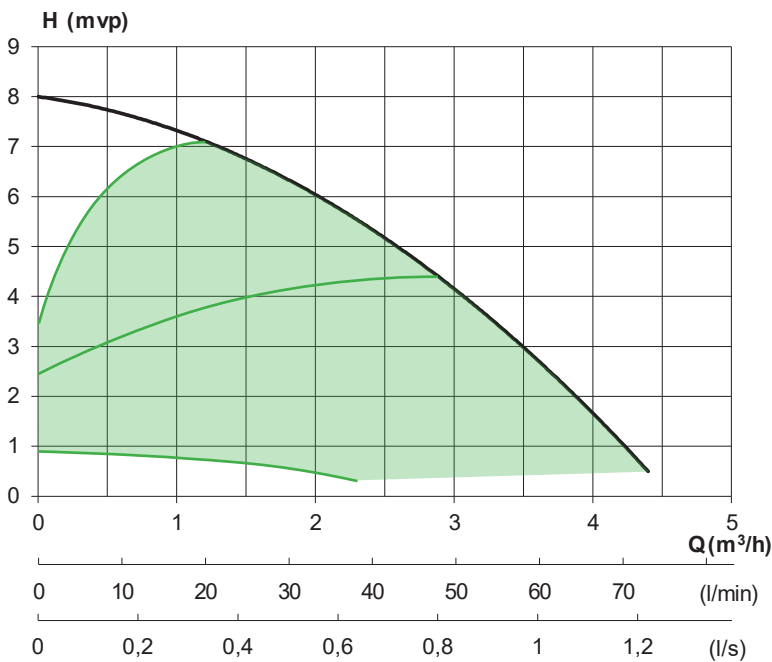

Beteckning	Art.nr	Min/Max Temp (°C)	PN	L (mm)	Vikt (kg)	PI Max (W)	Spänning (V)	Märkström (A)	EEI-värde ≤	Unionskoppling	Avstängningsventiler med vred			
											GI"	GI 1/4"	22 CU	28 CU
25U-8-130	6306040	2 till 110°C	10	130	2,5	64	230	0,61	0,20	6156100 GI" inv	6300130	6300150	6300170	
25U-8-180	6306070	2 till 110°C	10	180	2,7	64	230	0,61	0,20	6156100 GI" inv	6300130	6300150	6300170	

Avstängningsventiler med magnetifilter

GI" inv x GI 1/2" (DN25 union) Art.nr: 6303300

Unionskoppling 2-pack

GI" x GI 1/2" (DN25 union)

Art.nr: 6155100

Utbytestillbehör

Förlängningsnippel 40-50 mm

Art.nr: 6211511

Flänsadapter DN25

Art.nr: 6256090