

# TP600 och TP400 kontrollpaneler

## Användargränssnitt och programmeringsreferens - Standard Menyer

|                   |  |                  |
|-------------------|--|------------------|
| System Modell:    | BP-Series Systems är BP5XX, BP6XX, BP1XXX, BP2XXX. |                  |
| Mjukvaru Version: | 7.0 och senare                                     |                  |
| Panel Modell:     | TP600 serierna                                     | TP400 serierna   |
| Mjukvaru Version: | 2.3 eller senare                                   | 2.4 eller senare |



**BALBOA**  
water group

Tillverkas under ett eller flera av dessa patent. US-patent: 5332944, 5361215, 5550753, 5559720, 5.883.459, 6.253.227, 6.282.370, 6.590.188, 6.976.052, 6.965.815, 7.030.343, 7.417.834 b2, kanadensiska patentet: 2.342.614, australiensiska patentet: 2.373.248 andra patent både utländska och inhemska sökta och väntande . Allt material upphovsrätt Balboa Water Group.

# Huvudmenyer

## Navigation

Navigering i hela menystrukturen sker med 2 eller 3 knappar på kontrollpanelen.



Vissa paneler har separat VARM (upp) och KALL (Ned), medan andra har en och samma temperaturknapp. I navigeringsdiagrammen indikeras temperaturknappar med en knappikon.

Paneler som har två temperaturknappar (varm och kall) kan använda dem båda för att förenkla navigering och programmering där en ensam temperaturikon visas.

LIGHT knappen används också för att välja de olika menyerna och navigera varje sektion.

Typisk användning av temperaturknapp(arna) kan ändra den inställda temperaturen medan siffrorna blinkar i displayen.

Genom att trycka på knappen LIGHT medan siffrorna blinkar kommer du in i menyerna.

Menyerna kan avslutas med speciella knapptryckningar. Genom att endast väntar i några sekunder återgår paneloperation till det normala.

### Starta skärmar

Varje gång ett system startar, visas en serie av siffror på displayen.

Efter varje startsekvens av siffror, kommer systemet att gå in i förberedelseläge (se sida 13)

### Key

- Indikerar blinkning eller ändring av segment
- Indikerar växlande eller progressiva meddelande - varje halv sekund
- ⏸ En temperaturknapp, används för "handling"
- ☀ Ljus eller dedikerad välj-knapp, beroende på panelens konfiguration.
- Väntetid som håller den senaste ändringen till ett menyalternativ .
- \*\*\*\* Väntetid (beroende på menyalternativ ) som återgår till ursprunglig inställning och ignorerar alla ändringar som menyalternativ .

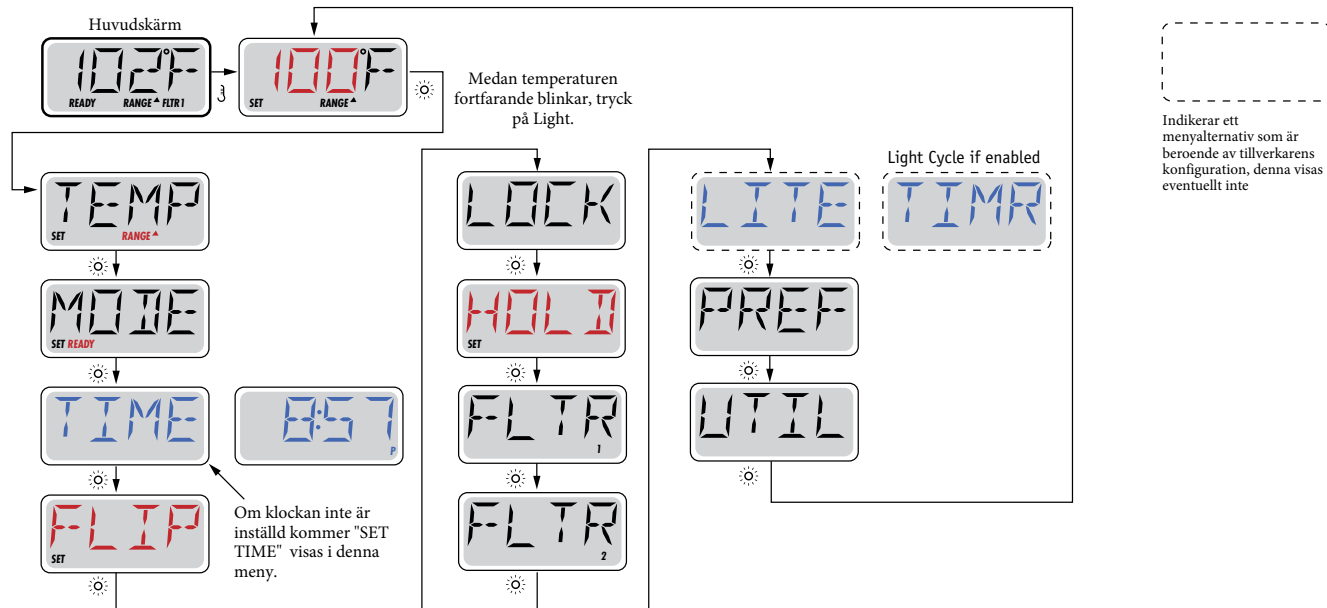

Väntande i några sekunder i huvudmenyn gör det möjligt för bildskärmen att återgå till huvudskärmen .  
De flesta ändringar sparas inte om inte Ljus ☀ trycks på.  
Se ikon ovan.



# Fyll den!

## Förberedning och fyllning

Fyll spa till rätt driftnivå. Var noga med att öppna alla ventiler och munstycken i rörsystemet innan fyllning så att så mycket luft som möjligt kan gå ur VVS och styrsystemet under fyllningprocessen.

Efter att strömmen slagits på vid huvudströmbrytarpanelen kommer ovensidan på panelen gå igenom specifika sekvenser. Dessa sekvenser är normala och visar en mängd information om konfigurationen av badtunnans kontroll.

## Förberedelseläge – M019\*

Detta läge kommer att pågå i 4-5 minuter eller så kan du manuellt avsluta förberedelseläget efter pump(arna) har förberetts.



Oavsett om förberedelseläget avslutas automatiskt eller om du avslutar förberedelseläget manuellt, kommer systemet automatiskt återgå till normal värme och filtrering i slutet av förberedelseläget. Under förberedelseläget är värmaren inaktiverad för att tillåta flödningsprocessen att bli klar utan möjlighet till aktivering av värmaren i låg-flöde eller inget-flödes förhållande. Ingenting går igång automatiskt, men pump(arna) kan aktiveras genom att trycka på "Jet" knapparna. Om spa har en Circ pump, kan den aktiveras genom att trycka på "Light" knappen under förberedelseläget.

## Förbereda pumparna

Så snart ovdisplayen visas på panelen, tryck på "Jet" knappen för att starta Pump 1 i låg hastighet och sedan igen för att växla till hög hastighet. Tryck dessutom på Pump 2 eller "Aux" -knappen, om du har en andra pump, för att aktivera den. Pumparna kommer nu att köra i hög hastighet för att underlätta förberedelse. Om pumparna inte har förberetts efter 2 minuter, och vatten inte flödar från jets i spa, tillåt inte pumparna att fortsätta att köra. Stäng av pumparna och upprepa processen. **Obs:** Stängs strömmen av och på igen kommer det att inleda en ny förberedelsession av pumparna. Ibland kan tillfällig avstängning av pumpen hjälpa den att förbereda. Gör inte detta mer än 5 gånger. Om pump(arna) inte förbereds, stäng av strömmen till spa och ring efter service.

**Viktigt:** En pump bör inte tillåtas att köras utan förberedelse i mer än 2 minuter. Under inga omständigheter bör en pump köras utan förberedelse bortom slutet av 4-5 minuters förberedelseläge. Det kan leda till skador på pumpen och få systemet att aktivera värmaren och gå in i en överhettningstillstånd.

## Gå ur förberedelseläge

Du kan manuellt avsluta förberedelseläget genom att trycka på en temperaturknapp (upp eller ner). Observera att om du inte avslutar förberedelseläget manuellt enligt beskrivningen ovan, avslutas förberedelseläget automatiskt efter 4-5 minuter. Säkerställ att pump(arna) har förberetts vid det här laget.

När systemet har lämnat förberedelseläget, kommer den övre sidopanelen tillfälligt att visa den inställda temperaturen men displayen visar inte temperaturen ännu, enligt nedan. Detta beror på att systemet kräver ungefär 1 minut av vatten flödande

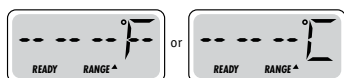

genom värmaren för att mäta vattentemperaturen och visa den.

\*M019 är en meddelandekod. Se sida 15.

**BALBOA**  
water group

# Spa beteende

## Pumpar

På Spa Skärmen trycker du på "Jets"-knappen en gång för att stänga av eller på eller pumpen, samt att växla mellan låga och höga hastigheter om det finns på din modell. Om pumpen lämnas igång stängs den av efter en time-out period. Pump 1 låg-hastighet sätts i timeout efter 30 minuter. För hög hastighet kommer timeout efter 15 minuter.

På icke-circ-system, körs låghastighets-pumpen när fläkten eller någon annan pump är på i låg hastighet. Om spa är i redo-läge (se sida 6), kan Pump 1 på låg hastighet också aktiveras minst en minut per 30 minuter för att känna av spas temperatur (polling) och sedan värma till den inställda temperaturen om det behövs. När låg hastighet slås på automatiskt, kan det inte inaktiveras från panelen, men den höga hastigheten kan startas.

### Cirkulationspump Lägen

Om systemet är utrustat med en cirk-pump, kommer det att vara konfigurerat att arbeta i ett av tre olika sätt:

- 1, Cirk-pumpen drivs kontinuerligt (24 timmar) med undantag från stängning 30 minuter när vattentemperaturen når 3 ° F (1,5 ° C) över den inställda temperaturen (mest sannolikt att hända i mycket varma klimat).
- 2, Cirk-pumpen förblir påslagen utan avbrott, oavsett vattentemperaturen.
- 3, En programmerbar circ-pump tänds när systemet kontrollerar temperaturen (polling) under filtreringscykler, under frysförhållanden eller när en annan pump är på.

Det specifika cirkulations-läget som används är fastställt av tillverkaren och kan inte ändras i fält.

## Filtrering och ozon

På icke-circ system, så kommer Pump 1 (låg) och ozongenerator köras även under filtrering. På circ-system, kommer ozon i allmänhet köras med circ-pumpen, men kan begränsas till filtreringscykler.

Systemet är fabriksprogrammerat med en filtreringscykel som körs på kvällen (förutsatt att tiden på dagen är korrekt inställd) när energipriser är ofta lägre. Filtreringstid och varaktighet är programmerbara. (Se sida 10)

En andra filtreringscykler kan aktiveras vid behov.

Vid början av varje filtreringscykel kommer vattenenheter som fläkt, dimma (om sådana finns) och andra pumpar köra kort för att rensa VVS för att upprätthålla god vattenkvalitet.

## Frysskydd

Om temperatursensorerna i värmaren upptäcker en tillräckligt låg temperatur, så kommer vattenenheter aktiveras automatiskt för att ge frysskydd. Vattenenheterna kommer att köras antingen kontinuerligt eller periodiskt beroende på förhållandena.

I kallare klimat, kan en valfri extra fryssensor tillsättas för att skydda mot frost, som kanske inte kan avkännas av standardsensorer. Hjälpande frysskyddssensor fungerar på samma sätt förutom med temperaturtrösklar som bestäms av växeln. Kontakta din återförsäljare för mer information.

## Saneringscykel (tillval)

När en pump eller fläkt slås på genom en knapptryckning, börjar en saneringscykel på 30 minuter efter det att pumpen eller fläkten har stängts av manuellt eller automatiskt. Pumpen och ozongeneratoren kommer att köra i 30 minuter eller mer, beroende på systemet. På vissa system kan du ändra den här inställningen. (Se avsnittet inställningar på sidan 12)



# Temperatur och temperaturintervall

## Justera den inställda temperaturen

Vid användning av en panel med Upp och Ned-knappar (temperatur-knappar), kommer ett knapptryck på upp eller ner göra att temperaturen blinkar. Trycker du på en temperaturknapp igen kommer den inställda temperaturen att justeras i den riktning som anges på knappen. När LCD-skärmen slutar blinka kommer spa värmas till den nya inställda temperaturen när det behövs.

Om panelen endast har en temperaturknapp, kommer ett knapptryck få temperaturen att blinka. Genom att trycka på knappen igen kommer temperaturen förändras i en riktning (t ex upp). Efter att ha tillåtit displayen att sluta blinka, gör ett tryck på temperaturknappen att temperaturen börjar blinka och nästa tryck kommer att ändra temperaturen i den motsatta riktningen (t ex NED).

## Tryck-och-håll

Om en temperaturknapp hålls intryckt när temperaturen blinkar, kommer temperaturen att fortsätta att förändras tills knappen släpps. Om bara en temperaturknapp är tillgänglig och gränsen för temperaturområdet uppnås när knappen hålls inne kommer utvecklingen gå i motsatt riktning.

## Dubbla temperaturintervaller Several Seconds

Detta system innefattar två temperaturintervallinställningar med oberoende inställda temperaturer. Hög intervallen anges på displayen av en upp-pil, och det låg intervall anges i displayen med en ner-pil. Dessa intervaller kan användas av olika skäl, med en gemensam användning, en "klar att använda"-inställning kontra en "semester"-inställning. Intervallerna väljs med hjälp av menystrukturen nedan. Varje intervall upprätthåller sin egen temperaturuppsättning programmerad av användaren. På detta sätt, när en rad väljs kommer spa värmas till den inställda temperaturen i samband med denna intervall.

Till exempel:

Hög intervall kan ställas in mellan 80 °F och 104 °F.

Låg intervall kan ställas in mellan 50 °F och 99 °F.

Mer specifika temperaturintervaller kan bestämmas av tillverkaren.

Frys skydd är aktivt i alla intervaller.

För ytterligare information värmereglering se 'Redo och vila' på sida

6

### Key

- Indikerar blinkning eller ändring av segment
- Indikerar växlande eller progressiva meddelande - varje halv sekund
- En temperaturknapp, används för "handling"
- Ljus eller dedikerad välj-knapp, beroende på panelens konfiguration.
- Väntetid som håller den senaste ändringen till ett menyalternativ .  
Väntetid (beroende på menyalternativ ) som återgår till ursprunglig inställning och ignorerar alla ändringar som menyalternativ .

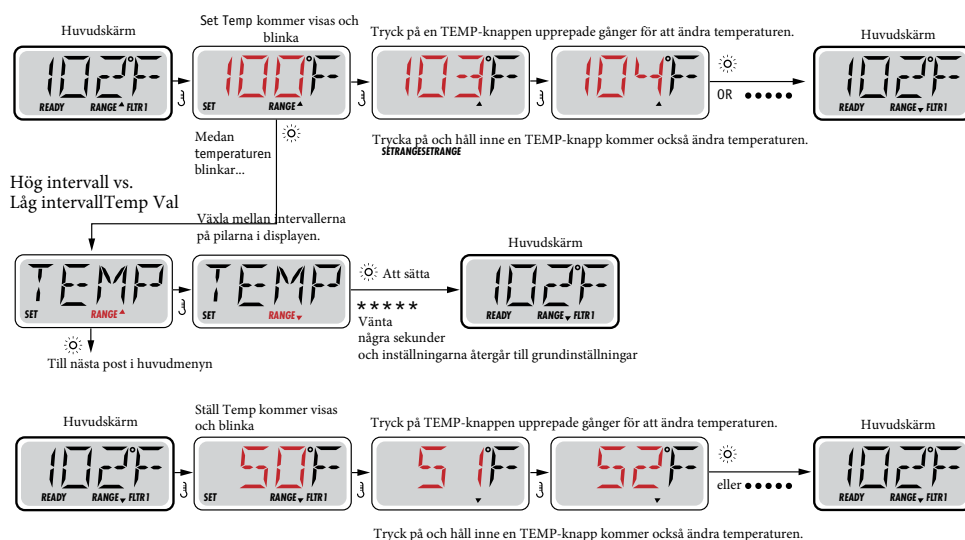

**BALBOA**  
water group

# Redo och viloläge

För att spa ska värmas, behöver en pump att cirkulera vatten genom värmaren. Pumpen som utför denna funktion är känd som "värmepump".

Värmepumpen kan vara antingen en 2-hastighetspump (pump 1) eller en cirkulationspump.

Om värmepumpen är en 2-hastighets Pump 1 kommer redoläget cirkulera vatten varje halvtimme, med hjälp av Pump 1 Låg, för att upprätthålla en konstant vattentemperatur, värma när det behövs och uppdatera temperaturdisplayen. Detta kallas "polling."

Viloläge kommer endast att tillåta uppvärmning under programmerade filtreringscykler. Då polling inte inträffar, kommer temperaturdisplayen kanske inte visa en aktuell temperatur tills värmepumpen har varit igång i en minut eller två

## Cirkulationsläge (se sida 4 under Pumpar för andra cirkulationslägen)

Om spa är konfigurerad för 24timmars cirkulation, kör värmepumpen allmänhet hela tiden. Eftersom värmepumpen alltid är igång, kommer spa upprätthålla inställd temperatur och värme som behövs i redoläge utan polling.

I viloläge, kommer spa bara värmas för att ställa in temperaturen under programmerade filtreringar, trots att vattnet ständigt filtreras när spa är i cirkulationsläge.

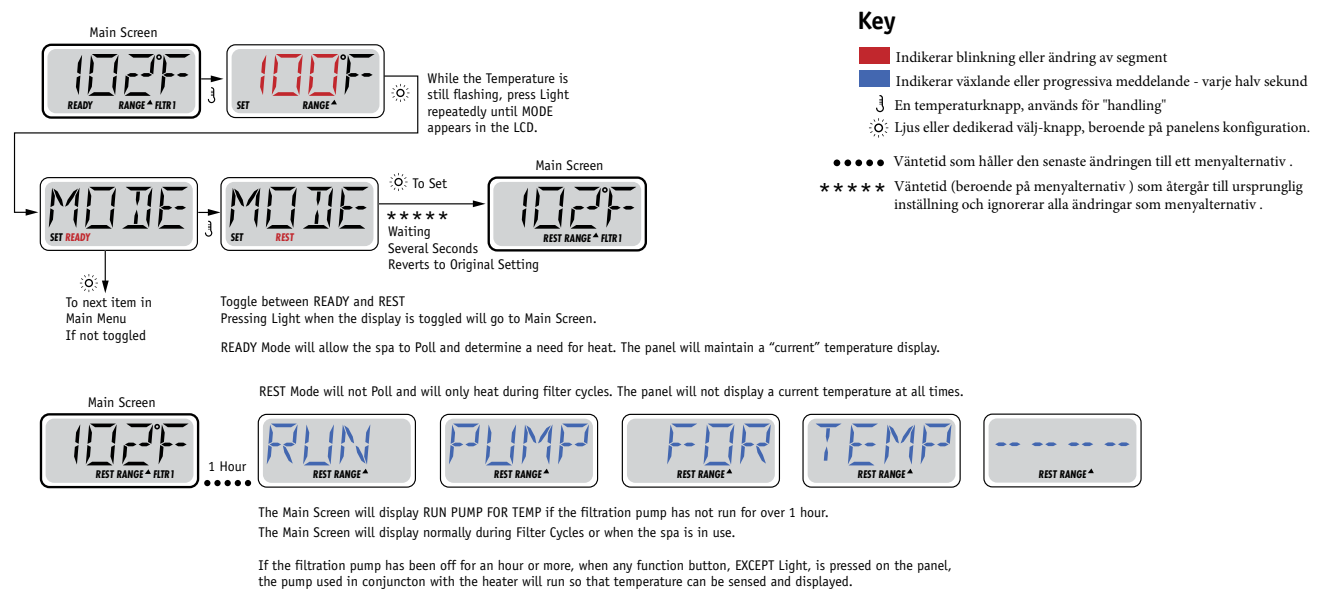

## Redo-i-viloläge

REDO/VILA visas i displayen om spa är i viloläge och Jets 1-knappen trycks in. Det antas att spa används och kommer att värmas till inställd temperatur. Medan Pump 1 Hög kan slås på och av, kommer Pump 1 Låg att köra tills inställd temperatur har uppnåtts, eller en timme har passerat. Efter en timme, kommer systemet att återgå till viloläge. Detta läge kan också återställas genom att gå in i inställningsmenyn och ändra värmeläget.

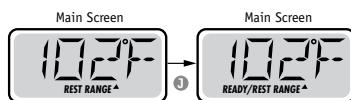

# Visa och ställa in tidpunkt på dygnet

## Var noga med att ställa in klockan

Att ställa in klockan är viktigt för att säkerställa filtreringsstider och andra bakgrundsfunktioner. "Set Time" visas på displayen om ingen tid finns lagrad i minnet. När du är inne i tidsmenyn, kommer 'ställ in tid' att blinka på displayen om ingen tid på dagen är inställd i minnet.

24-timmarsformat kan ställas in under PREF menyn. (Se sida 10)

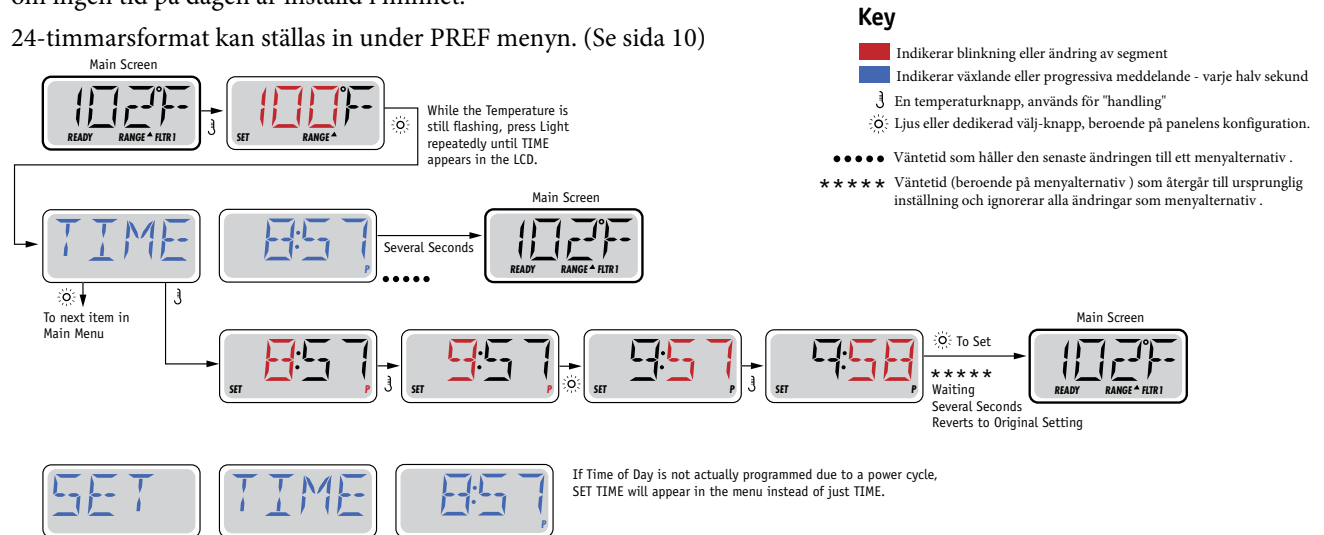

## Notera:

Om strömmen bryts till systemet, kommer tidpunkt på dygnet inte lagras. Systemet kommer fortfarande att fungera och alla andra användarinställningar kommer att sparas. Om filtreringscykler behöver köra vid en viss tid på dagen, kommer återställning av klockan återställa filtreringstiderna till de faktiskt programmerade tiderna.

När systemet startas upp, som standard kl.12.00, så ett annat sätt att få filtreringstider tillbaka till det normala är att starta spa vid middagstid på vilken dag som helst. SET TIME fortfarande blinka i tidsmenyn tills tiden faktiskt ställs in, men eftersom spa började vid middagstid, kommer filtreringstider köras som programmerad.

## Flip (Vänd Display)

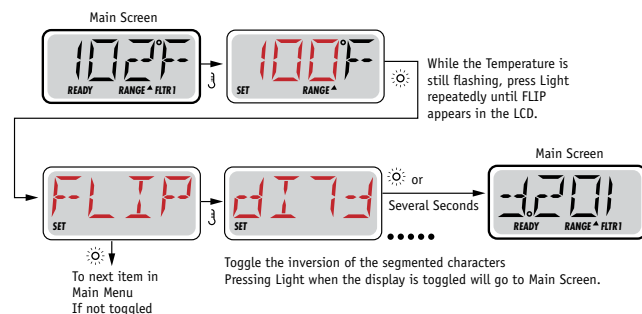

## Notera:

Vissa paneler kan ha en dedikerad flip-knapp, som tillåter användaren att vända skärmen med en enkel knapptryckning.



# Begränsad funktion

Kontrollen kan begränsas för att förhindra oönskad användning eller temperaturjustering.

Låsning av panelen förhindrar kontrollen från att användas, men alla automatiska funktioner fortfarande är aktiva.

Låsning av temperatur tillåter Jets och andra funktioner att användas, men den inställda temperaturen och andra programmerade inställningar kan inte justeras.

Temperaturlåsning ger tillgång till ett reducerat urval av menyalternativ . Dessa inkluderar Set Temp, FLIP, LOCK, UTIL, INFO och FAULT LOG

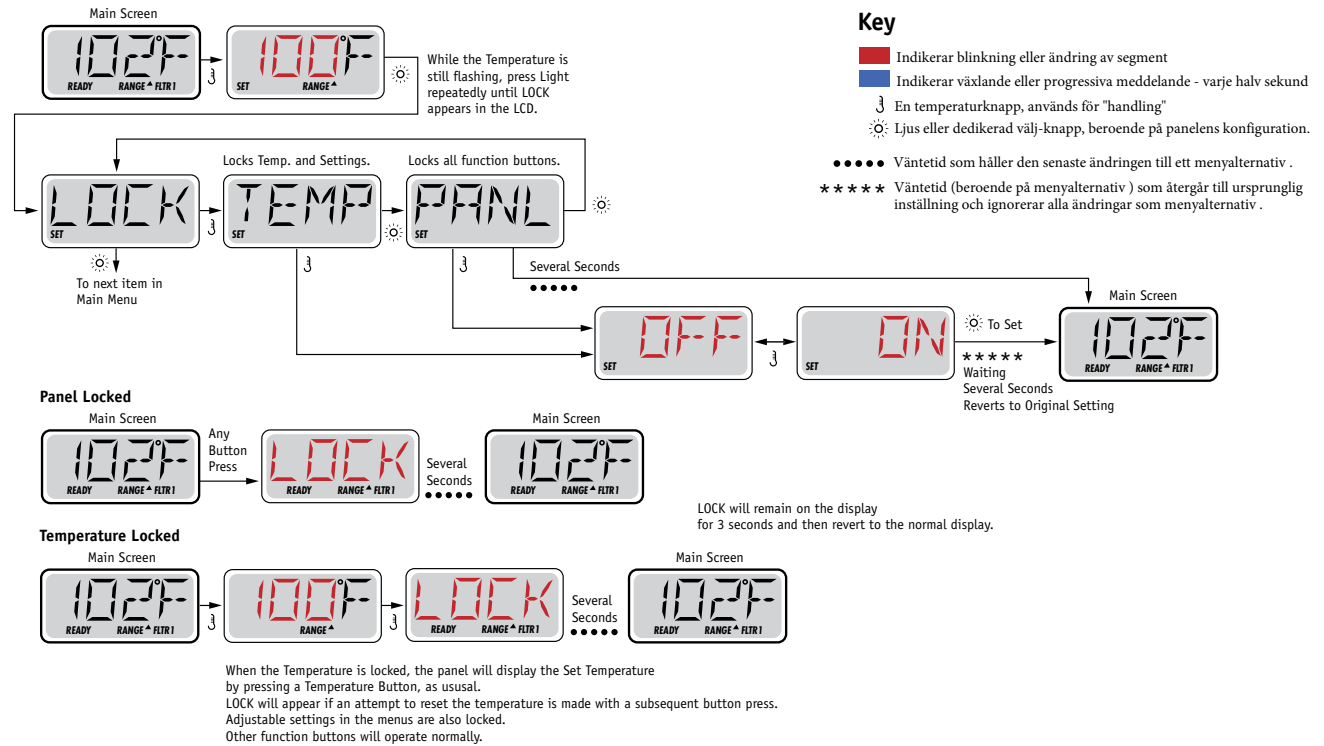

# Upplåsning

Denna lāssekvens kan användas från alla skärmar som kan visas på en begränsad panel.

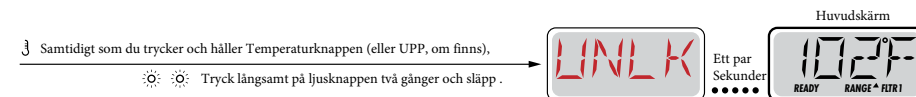

OBS: Om panelen har både en upp och en ner-knapp, är den enda knapp som kommer att fungera i upplåsningsssekvensen upp-knappen.





# Vänta (Standby)

## Vänteläge – M037\*

Vänteläget används för att stänga av pumparna under servicefunktioner som rengöring eller byte av filter. Vänteläge kommer att pågå i en timme om läget inte avslutas manuellt.

## Dräneringsläge

Vissa spa har en specialfunktion som tillåter att en pump används vid tömning av vatten.

När de är tillgängliga är denna funktion en del av vänteläget.

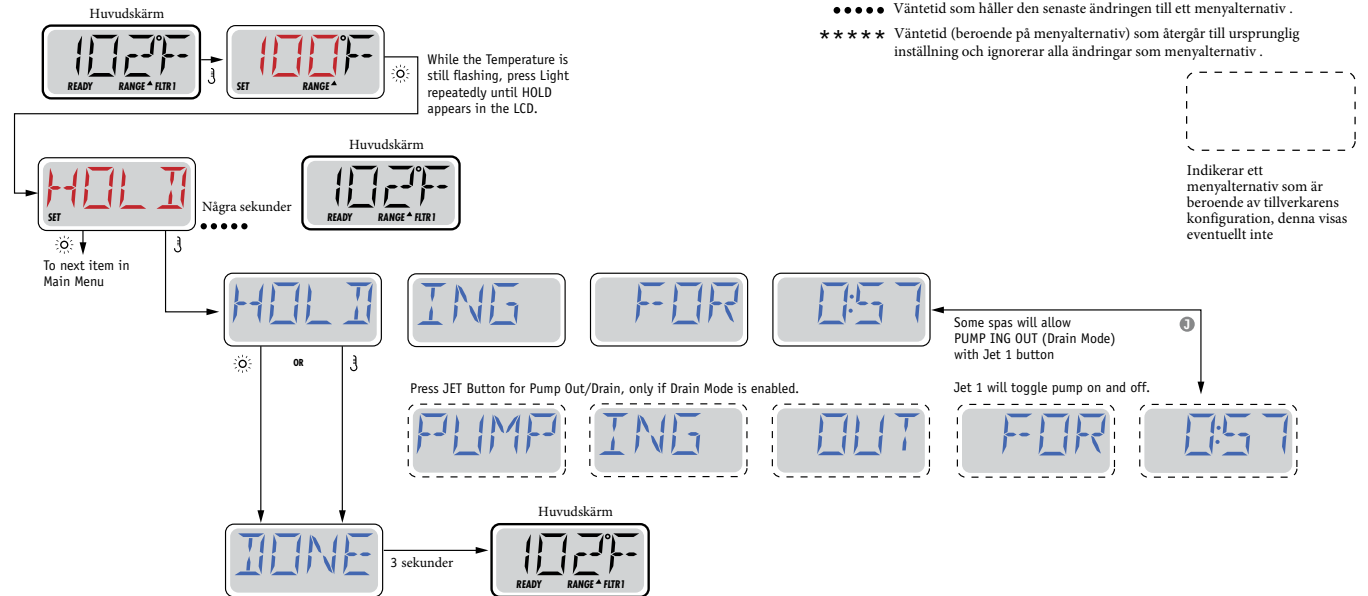

M037 är en meddelandekod. Se sida 15.



Tillverkas under ett eller flera av dessa patent. US-patent: 5332944, 5361215, 5550753, 5559720, 5.883.459, 6.253.227, 6.282.370, 6.590.188, 6.976.052, 6.965.815, 7.030.343, 7.417.834 b2, kanadensiska patentet: 2.342.614, australiensiska patentet: 2.373.248 andra patent både utländska och inhemska sökta och väntande . Allt material upphovsrätt Balboa Water Group.

# Justering filtrering

## Huvudfiltrering

Filtreringscykler ställs in med en starttid och en varaktighet. Starttid anges med ett "A" eller "P" i det nedre högra hörnet på displayen. Varaktighet har ingen "A" eller "P" indikation. Varje inställning kan justeras i 15-minutersökningar. Panelen beräknar sluttiden och visar den automatiskt.

### Key

- Indikerar blinkning eller ändring av segment
- Indikerar växlande eller progressiva meddelande - varje halv sekund
- ⌄ En temperaturknapp, används för "handling"
- ☉ Ljus eller dedikerad väljknapp, beroende på panelens konfiguration.

- Väntetid som håller den senaste ändringen till ett menyalternativ .
- \*\*\*\*\* Väntetid (beroende på menyalternativ) som återgår till ursprunglig inställning och ignorerar alla ändringar som menyalternativ .

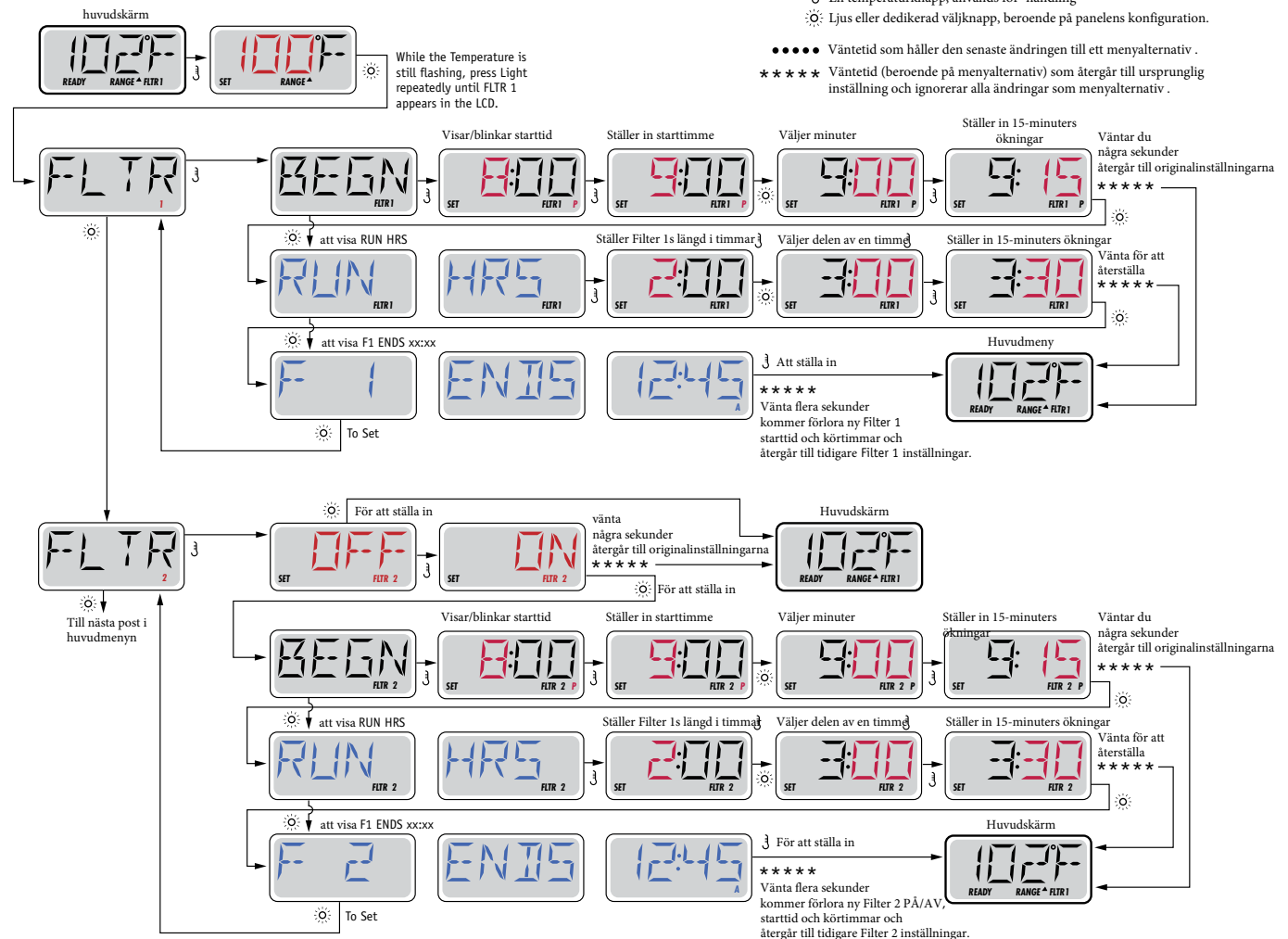

## Filtreringscykel 2 - Valfri Filtrering

Filtreringscykel 2 är avstängd som standard.

Det är möjligt att överlappa filtreringscykel 1 och filtreringscykel 2, vilket kommer att förkorta den totala filtreringstiden genom överlappningen.

## Utrensningcykler

För att bibehålla sanitära förhållanden, kommer sekundära pumpar och/eller en fläkt rensa vattnet från deras respektive VVS genom att kort köra i början av varje filtreringscykel.

Om filtreringscykel 1 är inställd på 24 timmar, kommer igångsättning av filtreringscykel 2 att inleda en utrensning när filtreringscykel 2 är programmerad att börja.



Tillverkas under ett eller flera av dessa patent. US-patent: 5332944, 5361215, 5550753, 5559720, 5.883.459, 6.253.227, 6.282.370, 6.590.188, 6.976.052, 6.965.815, 7.030.343, 7.417.834 B2, kanadensiska patentet: 2.342.614, australiensiska patentet: 2.373.248 andra patent både utländska och inhemska sökta och väntande . Allt material upphovsrätt Balboa Water Group.

# Programmering ljustimer

## Alternativ ljustimer

Om LITE TIMR inte syns i huvudmenyn, är funktionen ljustimer inte aktiverad av tillverkaren.

När de är tillgängliga, är ljustimer avstängd som standard.

### Key

- Indikerar blinkning eller ändring av segment
- Indikerar växlande eller progressiva meddelande - varje halv sekund
- ⌋ En temperaturknapp, används för "handling"
- ☉ Ljus eller dedikerad väljknapp, beroende på panelens konfiguration.
- Väntetid som håller den senaste ändringen till ett menyalternativ .
- \*\*\*\*\* Väntetid (beroende på menyalternativ) som återgår till ursprunglig inställning och ignorerar alla ändringar som menyalternativ.

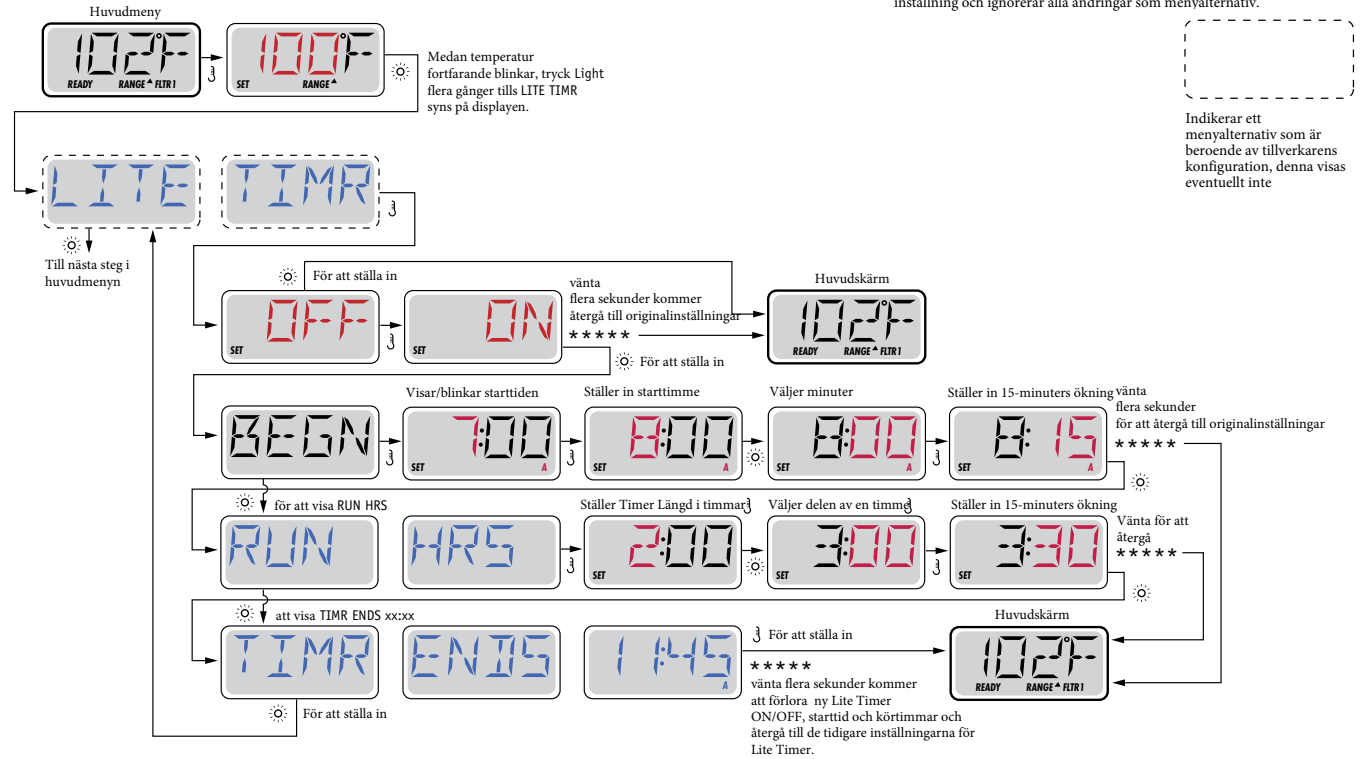

# Inställningar

---

## **F / C (Temp Display)**

Ändra temperatur mellan Fahrenheit och Celsius.

## **12 / 24 (Tidsdisplay)**

Ändra klockan mellan 12 h och 24 h display.

## **RE-MIN-DERS (Påminnelser)**

Stäng av eller på påminnelser (som rengör filter)

## **CLN-UP (Rengör)**

Rengöringscykelns varaktighet är inte alltid aktiverad, så den kanske inte syns. När den är tillgängligt, ställ in tiden som Pump 1 körs efter varje användning. 0-4 timmar är tillgängliga.

## **DOL-PHIN AD-DRES (Dolphin II och Dolphin III) Gäller endast RF Dolphin. (Detta meddelande kanske inte visas beroende på konfiguration )**

Om inställd på 0, kommer ingen adressering användas. Använd denna inställning till Dolphin II eller Dolphin III som är fabriksinställd på ingen adress som standard. Om inställd mellan 1 och 7, är numret adressen. (Se manualen till Dolphin för detaljer.)



# Inställningar

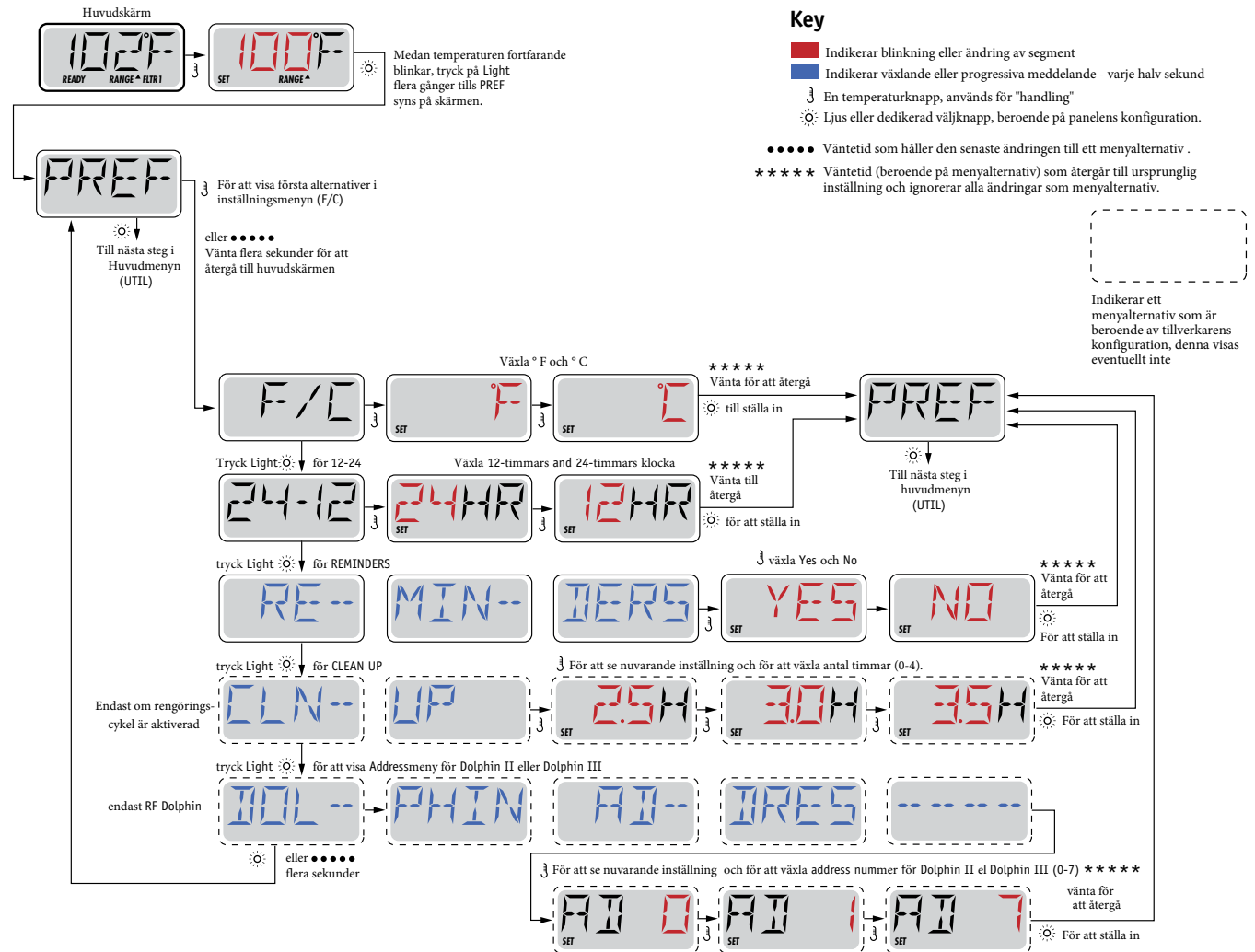

# Verktyg och information

---

## **INFO (Systeminformation undermeny)**

Systeminformationmenyn visar olika inställningar och identifikation av det särskilda systemet. Allt eftersom varje objekt i menyn markeras, visas detaljerna för den posten längst ner på skärmen.

## **SSID (Mjukvaru ID)**

Visar systemets mjukvaru ID-nummer.

## **MODL (Systemmodell)**

Visar systemets modellnummer.

## **SETP (Nuvarande setup)**

Visar den nuvarande valda konfigurationens setupnummer.

## **SIG (Konfiguration Signatur)**

Visar kontrollsumma för systemets konfigurations fil.

## **Spänning värmare (Funktionen används inte på CE-märkta system.)**

Visar driftspänning konfigurerad för värmaren.

## **Värmare Wattal konfigurerad i mjukvara (Endast CE-system)**

Visar värmarens kilowattklassificering som programmerats in i styrsystemet mjukvara (1-3 eller 3-6).

## **H \_ (Värmare typ)**

Visar ett typ ID-nummer för värmare

## **SW \_ (Dip Switch Inställningar)**

Visar ett nummer som representerar DIP switchens position i S1 på huvudkretskortet.

## **PANL (Panelversion)**

Visar nummer på mjukvaran i ovansidan av kontrollpanelen.



# Ytterligare verktyg

---

## Verktyg

Förutom INFO, innehåller verktygsmenyn följande:

### **GFCI (Jordfelsbrytare Test)**

#### **(Funktion är inte tillgänglig på CE-rankade system.)**

GFCI-test är inte alltid aktiverat, så det kanske inte syns. Denna skärm låter GFCI att testas manuellt från panelen och kan användas för att återställa den automatiska testfunktionen. Om GFCI testprogrammet återställs, kommer enheten utlösas inom 7 dagar. (Se sida 17)

### **A / B (A/B Sensortemperaturer)**

När detta är inställt på ON, kommer temperaturdisplayen att växla för att visa temperatur från sensor A och sensor B i värmaren.

### **FALT LOG (Fellog)**

Felloggen är ett register över de senaste 24 felen som kan prövas av en servicetekniker.

### **DEMO (Demo Mode)**

Demo Mode är inte alltid aktiverat, så det kanske inte syns. Detta är konstruerat för att driva flera enheter i en sekvens för att visa de olika funktionerna i en viss badtunna.



## Key

- Indikerar blinkning eller ändring av segment
- Indikerar växlande eller progressiva meddelande - varje halv sekund
- ⌋ En temperaturknapp, används för "handling"
- ☉ Ljus eller dedikerad väljknapp, beroende på panelens konfiguration.
- Väntetid som håller den senaste ändringen till ett menyalternativ .
- \*\*\*\*\* Väntetid (beroende på menyalternativ) som återgår till ursprunglig inställning och ignorerar alla ändringar som menyalternativ.

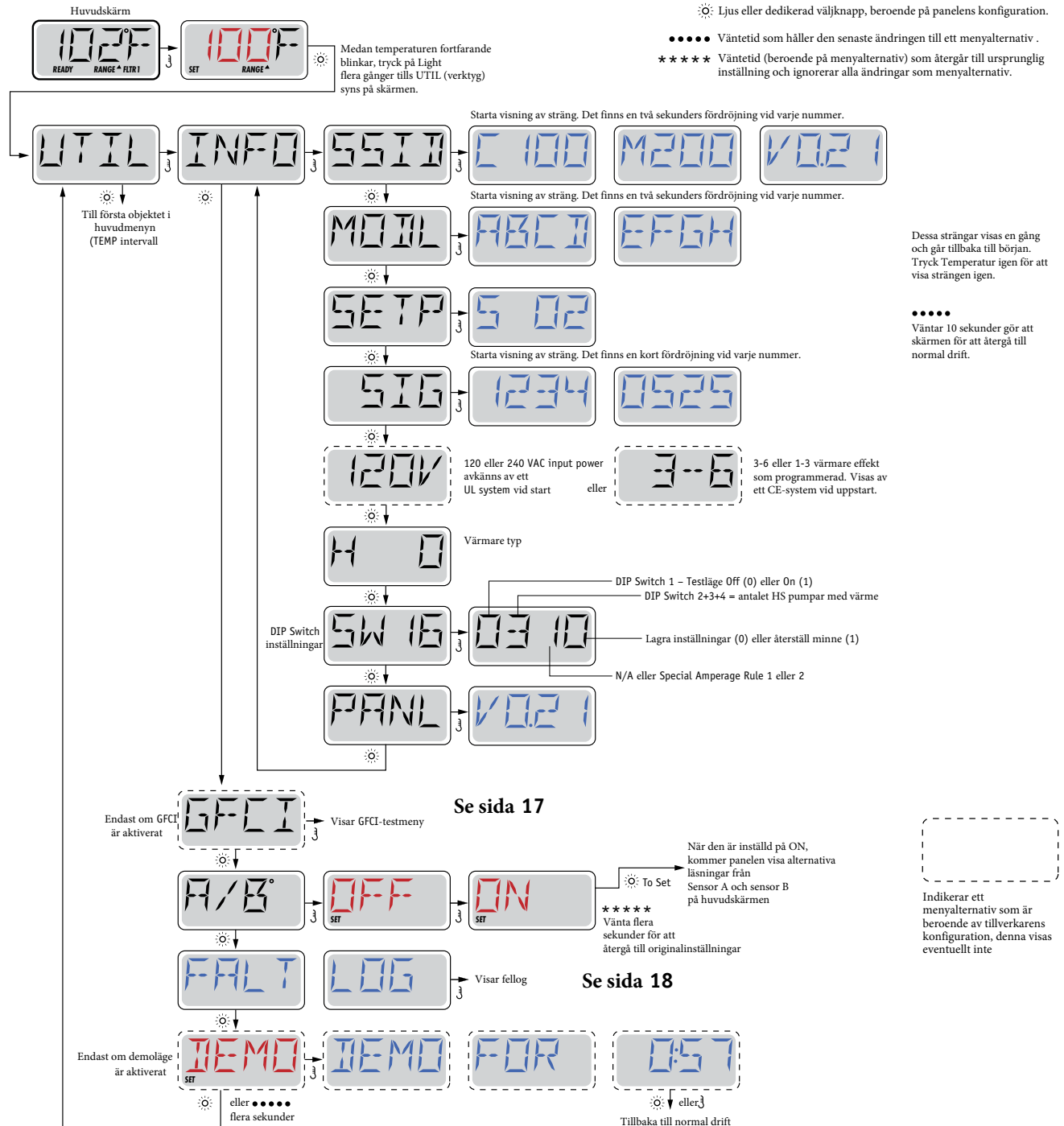



# Verktøy – GFCI-testfunktion

## Ej tillgängligt på CE-rankade system.

En GFCI (jordfelsbrytare) är en viktig säkerhetsanordning och nödvändig utrustning på en bubbelpool.

Ditt spa kan vara utrustat med en funktion för GFCI-skydd. (Endast UL-rankade system.) Om ditt spa har denna funktion aktiverad av tillverkaren, måste GFCI-utlösningstest ske för att möjliggöra korrekt spafunktion.

Inom 1 till 7 dagar efter starten, kommer spa utlösa GFCI för att testa den. (Antalet dagar är fabriksinställt.) GFCI måste återställas när den har lösts ut. Efter att ha klarat GFCI utlösningstest, kommer eventuella GFCI utlösningar indikera ett jordfel eller annat osäkert förhållande och strömmen till spa måste stängas av tills en serviceperson kan åtgärda problemet.

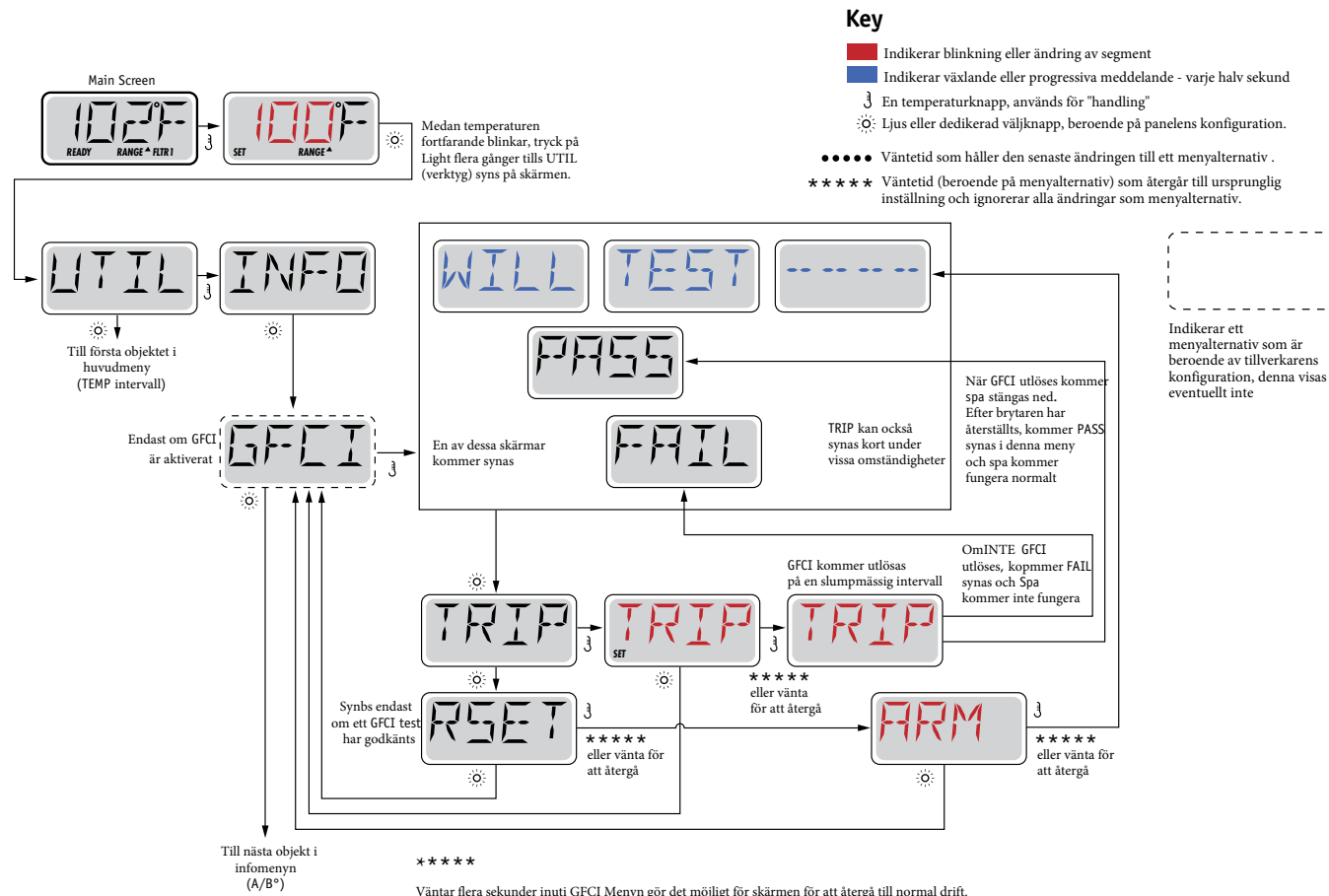

## Tvinga fram ett GFCI-utlösningstest

Installatören kan få GFCI-utlösningstest att ske snabbare genom att initiera den med meny ovan.

GFCI ska utlösas inom några sekunder och spa bör stängas ned. Om den inte gör det, stäng av strömmen och kontrollera manuellt att en jordfelsbrytare är installerad och att kretsen och spa är korrekt anslutna. Verifiera funktionen av GFCI med dess egna testknapp. Återställ strömmen till spa och upprepa GFCI-testet.

När GFCI utlöses av testet, återställ GFCI och så kommer spa att fungera normalt från den punkten. Du kan verifiera ett framgångsrikt test genom att gå till meny ovan. PASS ska visas efter att en tempknapp trycks från GFCI skärmen.

**Slutanvändaren måste utbildas för att förvänta sig detta engångstestet ska inträffa och hur man korrekt återställer GFCI.**

## Varning:

Om frysningsrisk föreligger, bör GFCI eller RCD återställas omedelbart annars kan skador på spa uppstå. Slutanvändaren bör alltid utbildas för att testa och återställa GFCI på regelbunden basis.



# Verktøy - fellogg

## Lite historia kan berätta mycket

Felloggen lagrar opp til 24 hendelser i minnet og de kan ses under felloggsmenyen

Varje hendelse samlar en felmeddelandekod, hur många dagar har gått sedan fel, tidpunkten för felet, inställd temperatur under felet, och sensor A och Bs temperaturer under felet.

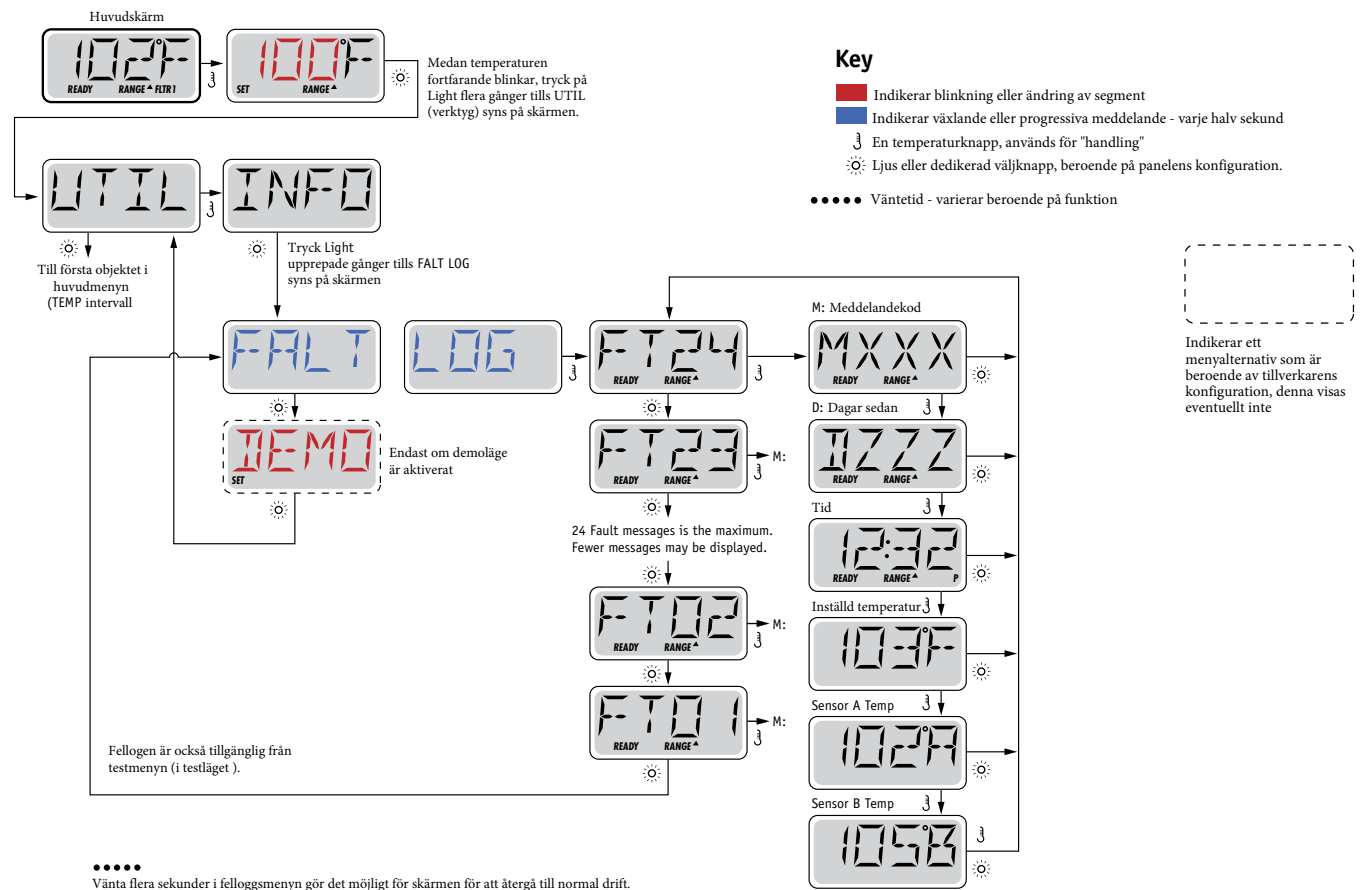

Se följande sidor för olika meddelandekoder och definitioner.



Tillverkas under ett eller flera av dessa patent. US-patent: 5332944, 5361215, 5550753, 5559720, 5.883.459, 6.253.227, 6.282.370, 6.590.188, 6.976.052, 6.965.815, 7.030.343, 7.417.834 b2, kanadensiska patentet: 2.342.614, australiensiska patentet: 2.373.248 andra patent både utländska och inhemska sökta och väntande . Allt material upphovsrätt Balboa Water Group.

# Generella meddelanden



## Förberedelseläge – M019

Varje gång spa startas kommer det gå in i förberedelseläge. Syftet med förberedelseläge är att göra det möjligt för användaren att köra varje pump och manuellt kontrollera att pumparna är förberedda (luft spolad) och att vatten flödar. Detta kräver typiskt observering av utmatningen från varje pump separat, och är i allmänhet inte möjligt i normal drift. Förberedelseläge varar 4 minuter, men du kan avsluta det tidigare genom att trycka på någon temp-knapp. Värmaren är inte tillåten att köra under förberedelseläge.

OBS: Om din spa har en circ-pump, slås den på med Jets 1 i förberedelseläge. Circ-pumpen kommer att köras av sig själv när förberedelseläge avslutas.

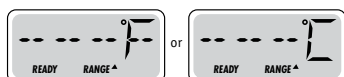

## Vattentemperatur okänd

När pumpen har varit igång i en minut, kommer temperaturen att visas.



## För kallt - Frysskydd

En potentiell frysning har upptäckts, eller så har Aux Frys Switch stängts. Alla vattenenheter aktiveras. Alla vcattenenheter är PÅ i minst 4 minuter efter att den potentiella fryskonditionering har avslutats, eller tills Aux Frys Switch öppnats.

I vissa fall kan pumpar slå på och av och värmaren kan arbeta under frysskydd.

Detta är ett operativt budskap, inte en felindikation



## Vattnet är för varmt-- (OHS) – M029

Systemet har upptäckt en vattentemperatur i spa på 110 ° F (43,3 ° C) eller mer, och spas funktioner är inaktiverade . Systemet kommer automatiskt återställas när badvattnets temp är under 108 ° F (42,2 ° C). Titta efter ökad pumpdrift eller hög omgivningstemperatur.



## Säkerhetsutlösning - Pumpsugsblockering\* – M033

Säkerhetsutlösarens felmeddelande indikerar att vakuum switchen har stängts. Detta inträffar när det har varit ett problem med sug eller ett eventuellt blockage undvikts. (Obs: inte alla spa har denna funktion.)

M0XX nummer är meddelandekoder. Se sida 15.

\* Detta meddelande kan återställas från panelens ovansida med valfri knapptryckning.

**BALBOA**  
water group

Tillverkas under ett eller flera av dessa patent. US-patent: 5332944, 5361215, 5550753, 5559720, 5.883.459, 6.253.227, 6.282.370, 6.590.188, 6.976.052, 6.965.815, 7.030.343, 7.417.834 b2, kanadensiska patentet: 2.342.614, australiensiska patentet: 2.373.248 andra patent både utländska och inhemska sökta och väntande . Allt material upphovsrätt Balboa Water Group.

# Värmerelaterade meddelanden



## Värmeflödet har minskat (HFL) – M016

Det kanske inte finns tillräckligt vattenflöde genom värmaren att föra bort värmen från värmeelementet. Värmaren startar om igen efter ca 1 min. Se "Flödesrelaterade kontroller" nedan.



## Vattenflödet har misslyckats (LF)\* – M017

Det är inte tillräckligt med vattenflöde genom värmaren att föra bort värmen från värmeelementet och värmaren har inaktiverats. Se "Flödesrelaterade kontroller" nedan. Efter att problemet har lösts, måste du trycka på någon knapp för att återställa och påbörja värmarens uppstart.



## Värmaren kan vara torr\* (dr)\* – M028

Möjligen torr värmare, eller inte tillräckligt med vatten i värmaren för att starta den. Spa stängs ned i 15 min. tryck på valfri knapp för att återställa värmarens uppstart. Se "Flödesrelaterade kontroller" nedan.



## Värmaren är torr\* – M027

Det finns inte tillräckligt med vatten i värmaren för att starta den. Spa är nedstängt. Efter att problemet har lösts, måste du återställa meddelandet för att starta om värmaren. Se "Flödesrelaterade kontroller" nedan.



## Värmaren är för varm (OHH)\* – M030

En av vattentemperatursensorerna har upptäckt 118 ° F (47,8 ° C) i värmaren och spa har stängts. Du måste återställa meddelandet när vatten är under 108 ° F (42,2 ° C). Se "Flödesrelaterade kontroller" nedan.



## Ett återställnings meddelande kan visas med andra meddelanden.

Vissa fel kan kräva ström för att tas bort och återställas.

## Flödesrelaterade kontroller

Kontrollera låg vattennivå, begränsningar i insugningsflöde, stängda ventiler, instängd luft, alltför många stängda jets och pumpförberedning.

På vissa system, även om spa är nedstängd pga av ett feltillstånd, kan viss utrustning ibland att fortsätta att övervaka temperatur eller frostskydd om det behövs.

\* Detta meddelande kan återställas från ovansidan på panelen.



# Sensorrelaterade meddelanden

---



## Sensor balans dålig – M015

Temperatursensorerna KAN vara ur synk med 2 °F eller 3 °F. Ring för service.

---



## Sensor balans dålig\* – M026

Temperatursensorerna ÄR ur synk. Felet ovan har fastställts i minst en timme. Ring för service.

---



## Sensor fel – Sensor A: M031, Sensor B: M032

En temperatursensor eller sensorkrets har slutat fungera. Ring för service.

---

# Diverse meddelanden

---



## Ingen kommunikation

Kontrollpanelen tar inte emot meddelande från systemet. Ring för service.

---



## Pre-Production Software

Kontrollsystemet arbetar med testmjukvara. Ring för service.

---



## °F eller °C är ersatt med °T

Kontrollsystemet är i testläge. Ring för service.

---

\* Detta meddelande kan återställas från ovansidan på panelen genom att trycka på valfri knapp



Tillverkas under ett eller flera av dessa patent. US-patent: 5332944, 5361215, 5550753, 5559720, 5.883.459, 6.253.227, 6.282.370, 6.590.188, 6.976.052, 6.965.815, 7.030.343, 7.417.834 b2, kanadensiska patentet: 2.342.614, australiensiska patentet: 2.373.248 andra patent både utländska och inhemska sökta och väntande . Allt material upphovsrätt Balboa Water Group.

# Systemrelaterade meddelanden

---



## Minnesfel - Kontrollsumma fel\* – M022

Vid uppstart har systemet misslyckats med program kontrollsummetest. Detta indikerar ett problem med firmware (operationsprogram ) och kräver ett servicesamtal.

---



## Minnesvarning - Bestående minnesåterställning\* – M021

Visas efter varje systeminställningsförändring. Kontakta din återförsäljare eller serviceorganisation om det här meddelandet visas på mer än en uppstart, eller om det visas efter att systemet har varit igång normalt under en tidsperiod.

---



## Minnesmisslyckande - klockfel\* – M020 - Ej tillämplig på BP1500

Kontakta din återförsäljare eller serviceorganisation.

---



## Konfigurationsfel – Spa startar ej

Kontakta din återförsäljare eller serviceorganisation.

---



## GFCI misslyckades - Systemet kunde inte testa/utlösa GFCI) – M036

ENDAST NORDAMERIKA. Kan indikera en osäker installation. Kontakta din återförsäljare eller serviceorganisation

---



## En pump kan ha fastnat – M034

Vatten kan bli överhettat. STÄNG NER SPA. GÅ INTE I VATTNET. Kontakta din återförsäljare eller serviceorganisation.

---



## En pump verkar ha fastnat i ON-läge när spa senast användes. – M035

STÄNG NER SPA. GÅ INTE I VATTNET. Kontakta din återförsäljare eller serviceorganisation.

---

\* Detta meddelande kan återställas från ovansidan på panelen.



# Påminnelsemeddelanden

---

## Allmänt underhåll hjälper.

Påminnelsemeddelanden kan tystas genom att använda inställningsmenyn. Se sida 11.

Påminnelsemeddelanden kan väljas individuellt av tillverkaren. De kan inaktiveras helt, eller så kan det finnas ett begränsat antal påminnelser på en specifik modell. Frekvensen av varje påminnelse (dvs var 7e dag) kan specificeras av tillverkaren.

Tryck på en temperaturknapp för att återställa ett visat påminnelsemeddelande.

---



Växlar med temperaturen eller normal display

## Visas på ett regelbundet schema, dvs var 7e dag.

Kontrollera pH-värdet med ett testkit och justera pH med lämpliga kemikalier.

---



Växlar med temperaturen eller normal display

## Visas på ett regelbundet schema, dvs var 7e dag.

Kontrollera desinfektionsmedel och annan vattenkemi med ett testkit och justera med lämpliga kemikalier

---



Växlar med temperaturen eller normal display

## Visas på ett regelbundet schema, dvs var 30e dag.

Rengör filtret enligt instruktioner från tillverkaren. Se HOLD på sida 6.

---



Växlar med temperaturen eller normal display

## Visas på ett regelbundet schema, dvs var 30e dag.

GFCI eller RCD är en viktig säkerhetsanordning och måste testas regelbundet för att kontrollera dess tillförlitlighet.

Varje användare bör utbildas för att på ett säkert sätt testa GFCI eller RCD i samband med installations av bubbelpoolen.

En GFCI eller RCD har en TEST och RESET-knapp på det som gör det möjligt för en användare att verifiera funktionen

## Varning:

Om frysningsförhållanden råder, ska GFCI eller RCD återställas omedelbart annars kan spaskador uppstå. Slut användaren bör alltid utbildas för att testa och återställa GFCI eller RCD på en regelbunden basis.

# Påminnelsemeddelanden fortsättning

---



Växlar med temperaturen eller normal display

## Visas på ett regelbundet schema, dvs var 90e dag.

Byt vatten i spa regelbundet för att upprätthålla god kemisk balans och sanitära förhållanden.

---



Växlar med temperaturen eller normal display

## Visas på ett regelbundet schema, dvs var 180e dag.

Vinylskyddet bör rengöras och tas hand om för maximal livslängd.

---



Växlar med temperaturen eller normal display

## Visas på ett regelbundet schema, dvs var 180e dag.

Trälister och inredning bör rengöras och konditioneras enligt tillverkarens anvisningar för maximal livslängd.

---



Växlar med temperaturen eller normal display

## Visas på ett regelbundet schema, dvs var 365e dag.

Filter bör bytas ut då och då för att upprätthålla spas funktion och sanitära förhållanden.

---



Växlar med temperaturen eller normal display

## Vid behov.

Installera ny mineralpatron.



# Varning! Kvalificerad tekniker krävs för service och installation

## Grundläggande installation och konfiguration riktlinjer

Använd endast en kopparledare på minst 6 AWG

Vridmomentförbindelser mellan 21 och 23 i pund.

Lättillgänglig avstängning måste sättas vid installationstillfället. Permanent ansluten strömförsörjning.

Anslut endast till en krets som skyddas av en klass A jordfelsbrytare (GFCI) eller restströmdetektor (RCD) monterad minst 5 '(1.52m) från innerväggarna av spa/badtunna och inom synhåll från maskinutrymmet.

CSA enclosure: Type 2

Se kopplingsschema på insidan av kontrollinneslutningen.

Se installations- och säkerhetsinstruktioner som tillhandahålls av spa tillverkaren.

**Varning:** Personer med smittsamma sjukdomar bör inte använda spa eller badtunna.

**Varning:** För att undvika skador, var försiktig när du går in eller ur spa eller badtunna

**Varning:** Använd inte ett spa eller badtunna omedelbart efter ansträngande träning.

**Varning:** Långvarigt badande i ett spa eller badtunna kan vara skadliga för hälsan.

**Varning:** Underhåll vattnets kemi enligt tillverkarens anvisningar..

**Varning:** Utrustningen och kontroller ska vara placerad minst 1,5 meter i sidled från spa eller badtunnan.

## Varning! GFCI eller RCD skydd.

Ägaren bör testa och återställa GFCI eller RCD på en regelbunden basis för att kontrollera dess funktion.

## Varning! Fara elektriska stötar Inga delar användaren kan underhålla!

Försök inte göra underhåll av detta kontrollsystem. Kontakta din återförsäljare eller serviceorganisation för att få hjälp. Följ alla kraftanslutningsanvisningar i ägarens manual. Installationen ska utföras av en behörig elektriker och alla jordförbindelser måste vara korrekt installerade.

## CSA Compliance/Conformité

### Försiktighet:

- Testa jordfelsbrytaren (GFCI) före varje användning av spa.
- Läs instruktionsboken.
- Om utrusningen ska installeras i en grop måste tillräckliga avloppsledningar tillhandahållas.
- Endast för användning inom en inhängad godkänd CSA Enclosure 3 - A nslut endast till en krets skyddad av en Klass A jordfelsbrytare (GFCI) eller restströmdetektor (RCD).
- För att säkerställa fortsatt skydd mot elektriska stötar använd identiska ersättningsdelar vid underhåll.
- I nstallera ett lämpligt klassat sugskydd för att matcha den maximalt angedda flödes hastigheten

### Varning:

- Vattentemperaturer på över 38C kan i övermått vara skadligt för din hälsa.
- Koppla bort elkraft före underhåll.

### Var uppmärksam:

- Toujours verifier l'efficacité du disjoncteur différentiel avant d'utiliser différentiel avant d'utiliser le bain.
- Lire la notice technique.
- Lorsque l'appareillage est installé dans une fosse, on doit assurer un drainage adéquat.
- Employer uniquement à l'intérieur d'une clôture CSA Enclosure 3.
- Connecter uniquement à un circuit protégé par un disjoncteur différentiel de Class A.
- Afin d'assurer une protection permanente contre le danger de choc électrique, lors de l'entretien employer seulement des pièces de rechange identiques.
- Les prises d'aspiration doivent être équipées de grilles convenant au débit maximal indiqué.

### Avertissement:

- Des températures de l'eau supérieures à 38°C peuvent présenter un danger pour la santé.
- Déconnecter du circuit d'alimentation électrique avant l'entretien.

Warning/Advertissement:

- Disconnect the electric power before servicing. Keep access door closed.
- Déconnecter du circuit d'alimentation électrique avant l'entretien. Garder la porte fermée.

