

WATER TECH™
VOLT®
FX-8 Li

Cordless Vacuum
Aspirateur pour piscine

Aspiradora portátil
Aspirador sem cabo de corrente
Kabelloser Sauger
Snoerloze stofzuiger
Aspiratore senza fili



Operator Manual
Manuel de l'opérateur

Manual de uso
Manual do Operador
Bedienungshandbuch
Gebruikershandleiding
Manuale dell'operatore

SAFETY WARNINGS

Read carefully and understand all safety warnings before operating. Failure to do so may result in serious personal injury.

Never allow children to operate this appliance. This is NOT a toy.

Keep the cleaner and its accessories out of reach of children.

Do not attempt to operate if the cleaner or charger appears to be damaged in any way.

This cleaner is not intended for use by persons (including children) with reduced physical, sensory or mental capabilities, or lack of experience and knowledge, unless they have been given supervision or instruction concerning the use of the appliance by a person responsible for their safety.

Children should be supervised to ensure they do not play with this appliance.

The warnings, cautions, and instruction discussed in this instruction manual cannot cover all possible conditions or situations that could occur. It must be understood, the operator should always exercise intensive caution and common sense when utilizing the cleaner.

Do not plug or unplug charger into a power source or the appliance with wet hands.

Do not handle the cleaner with wet hands or without shoes.

Do not operate this cleaner in the presence of flammable or combustible liquids.

Never service the cleaner while the unit is on or connected to the charger.

Use only the charger supplied with the cleaner.

Never place the charger in any liquid. Never expose the charger to rain, water or moisture, or extreme heat or cold.

Disconnect the charger from power outlet when not in use or when performing any routine maintenance on the cleaner.

This cleaner contains rechargeable batteries. Do not incinerate the battery as it will explode at high temperatures. Always dispose of batteries in accordance with local law.

Leaks from a battery may occur under extreme conditions. If battery liquid gets on the skin, wash immediately with water. If it gets in your eyes, immediately flush your eyes with a mild solution of baking soda and water, and seek medical attention.

Keep hair, loose fitting clothing and all body parts away from openings and moving parts of this cleaner

USAGE INFORMATION

Use this product only for its intended purpose as described in this manual. Use only Water Tech accessories and filters.

This product is not intended for commercial use.

Never leave your cleaner plugged in during long-term storage, (maximum charging time should not exceed 24 hours).

Never leave your cleaner in water when it is "OFF" or when it has run out of power.

Do not use your cleaner for pool openings; the cleaner is designed for routine maintenance of your pool or spa.

The cleaner is designed for underwater use in swimming pools or spas only. It is not an all purpose vacuum cleaner.

Submerge the cleaner in water immediately after turning the unit "ON" to prevent damage to the seal on the motor shaft. Failure to do so will shorten the life of the water seal and / or void the warranty.

Store cleaner in a clean dry place. Do not store in direct sunlight or expose to extreme temperatures.

Avoid picking up sharp objects as they may damage the filter.

Keep all openings on the cleaner free of debris which may reduce water flow.

Do not place the cleaner or charger on or near hot surfaces.

Never carry the charger by its cord, or disconnect it from an outlet by pulling on the cord.

For best results use the charger in locations where temperatures are between 50° F / 10°C and 100° F / 37.7° C

Do not use or store the charger outdoors. Charge your cleaner in a clean, dry place and only with the charger provided. Do not use a charger supplied with any other appliance.

- | | | | |
|--|---|--|--|
| <p>1. Vacuum Head
 Tête d'aspiration
 Cabezal de la aspiradora
 Cabeça de aspiração
 Saugerkopf
 Zuigpot
 Testa di aspirazione
 (PBA006-13BK)
 (P34X006)</p> | <p>2. Nose Cap
 Embout
 Contenedor de desechos
 Tampa do nariz
 Nasenkappe
 Neusdop
 Tappo a bocchetta
 (PBA002HD)
 (P32X002)</p> | <p>3. Multi Layer filter bag
 Sac-filtre multi couche
 Bolsa de filtro de capas múltiples
 Saco de filtro de camada multi
 Mehrschicht-Filterbeutel
 Meerlaagse filterzak
 Sacchetto filtro multistrato
 (PBW022XF-HD)
 (P32X022XF)</p> | <p>4. Cleaner Body
 Corps de l'aspirateur
 Cuerpo de la limpiadora
 Corpo do aparelho de limpeza
 Reinigerkörper
 Pool Blaster stofzuiger
 Corpo aspiratore</p> |
| <p>5. ON / OFF Button
 Bouton MARCHÉ / ARRÊT
 Boton de ENCENDIDO / APAGADO
 Botão para LIGAR / DESLIGAR
 Taste für EIN / AUS
 Knop voor ANN / UITS
 Pulsante per ACCESO / SPENTO</p> | <p>6. Charger and EU Adapter
 Chargeur et l'adaptateur de l'UE
 Cargador y Adaptador de la UE
 Carregador e Adaptador de UE
 Ladegerät und EU-Adapter
 Lader en EU Adapter
 Caricabatterie e Adattatore UE
 (LC099-3S-US-EU)</p> | <p>7. Head and Hose Attachment
 Fixation tête et tuyau
 Accesorio de cabeza y manguera
 Acessório de cabeça e mangueira
 Leiter und schlauch befestigung
 Hoofd en slang gehechtheid
 Testa e tubo flessibile allegati
 (PBASHA)
 (P30X882)</p> | |
| <p>8. All Purpose Filter Bag
 Tout usage sac de filtre
 Bolsa de todo propósito
 Saco de filtragem
 Alle Zweck Filtersack
 Alle doel filterzak
 Tutti bag filtro per applicazioni
 (PBW022AP-HD)
 (P32X022AP)</p> | | | |

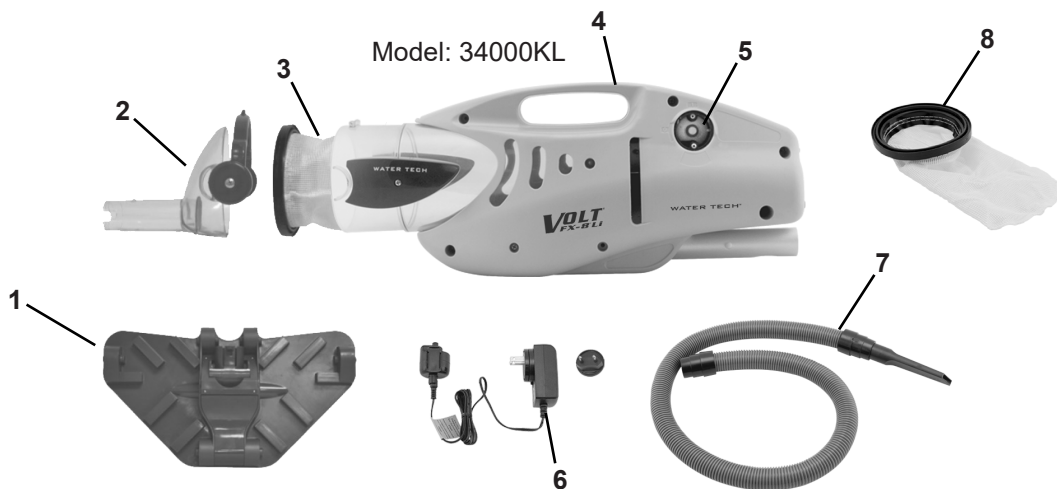

A

A.1

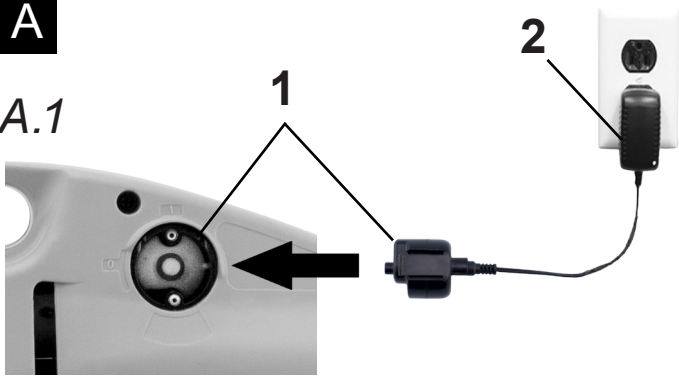

A.2

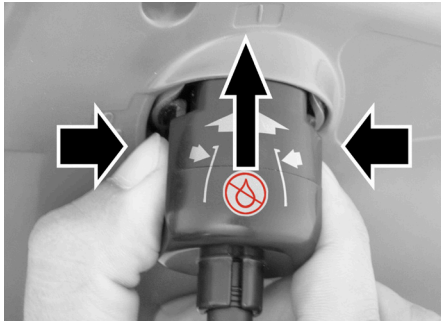

A.3

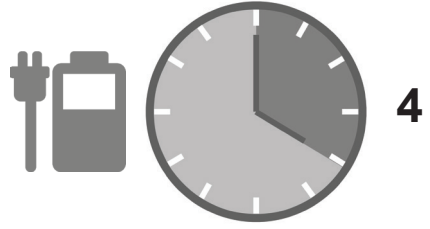
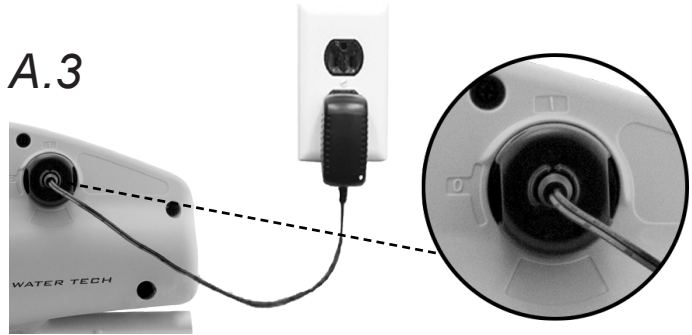

B

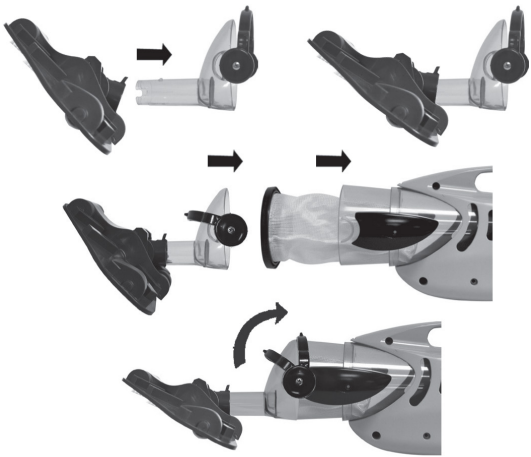

C



D**E**

1.

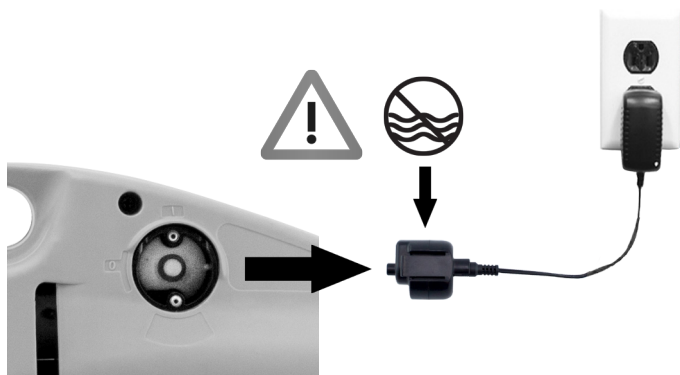
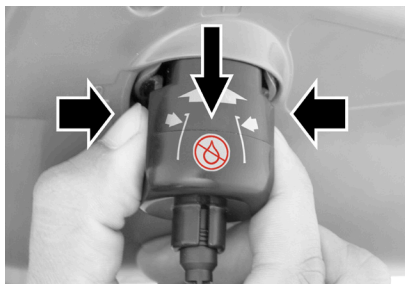

2.

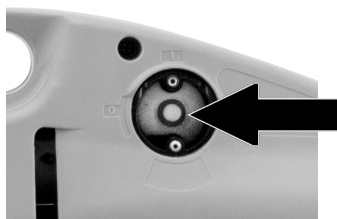

Push for ON / OFF
 Pousser pour MARCHÉ / ARRÊT
 Empuje para ENCENDIDO / APAGADO
 Empurre para LIGAR / DESLIGAR
 Drängen auf AN / AUS
 Druk op voor ANN / UIT
 Spingere per ACCESO / SPENTO

F

1.

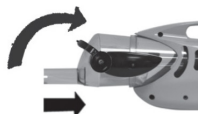
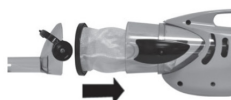
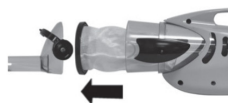

Water Tech Corp. VOLT Vacuums

Two Year Limited Pro-Rated Warranty

Two year limited warranty from original date of purchase with one year full.
After the first year, the claimant shall pay ½ of the MSRP or List Price of the warranted component.

Water Tech Corp ("WT") warrants this product, including supplied accessories against defects in material or workmanship to the original purchaser for the time periods as set forth above and below. Pursuant to this Limited Warranty WT will, at its option (i) repair the product to the original specifications or (ii) replace the product with a new or refurbished product. In the event of a defect, these are your exclusive remedies. For purposes of this Limited Warranty, "refurbished," means a product or part that has been return to its original specifications.

The VOLT battery powered Pool & Spa vacuums, for a period of one (1) year from the original date of purchase of the product, WT will, at its option, repair or replace with new or refurbished product or parts, any product or parts determined to be defective. After the first year, the claimant shall pay ½ the MSRP or List Price of the warranted component.

Accessories. Included accessories, filters or poles are covered by this Limited Warranty for a period of (90) days from the original date of purchase of the product.

Instructions. Please retain the original box and internal packaging materials. To obtain warranty service, you must comply with the following requisite instructions:

- (1) Visit Water Tech Corp's Customer Support Department via the web at www.wtrma.com. You will be guided through the correct process on how to obtain the required RMA# (Return Merchandise Authorization Number.) All customers must obtain an RMA number before any product will be accepted for warranty service. If you need additional assistance, please contact us by telephone: (1-732-298-8800) or email: customerservice@watertechcorp.com.
- (2) Package the unit and the WT battery charger only (if the unit requires a WT charger) properly and securely in the original box.
- (3) Attach your RMA number and Bar-Code you received from the website to the outside of the package. If you could not print the RMA number and bar-code from the website you must write your RMA number in thick black indelible marker on two sides of the box.
- (4) Send the package by USPS or express courier of choice to: Water Tech Corp, 10 Alvin Court, East Brunswick, New Jersey 08816; (WT suggests you insure the contents of your package.) WT is not responsible for lost, stolen or damaged property in transit to WT.

Repair/Replacement Warranty. This Limited Warranty shall apply to any repair, replacement part or replacement product for the remainder of the original Limited Warranty period or for ninety (90) days, whichever is longer. Any parts or products replaced shall become the property of WT.

This Limited Warranty covers only product issues caused by defects in material or workmanship during ordinary consumer use; it does not cover product issues caused by any other reasons, including but not limited to product issues caused by **commercial use**, acts of God, misuse, abuse, limitations in technology, or modification of or to any part of the WT product. This Limited Warranty does not cover WT products sold AS IS or WITH ALL FAULTS or consumables (such as batteries). This Limited Warranty is invalid if the factory-applied serial number has been altered or removed from the product. This Limited Warranty is valid only in the United States and Canada.

EXPRESS LIMITATION: THIS LIMITED WARRANTY ONLY APPLIES IF THE PRODUCT WAS PURCHASED FROM AN AUTHORIZED WATER TECH DEALER. THIS WARRANTY IS NOT TRANSFERABLE

LIMITATION ON DAMAGES. WT WILL NOT BE LIABLE FOR ANY INCIDENTAL OR CONSEQUENTIAL DAMAGES FOR BREACH OF EXPRESS OR IMPLIED WARRANTY ON THIS PRODUCT.

DURATION OF IMPLIED WARRANTIES. EXCEPT TO THE EXTENT PROHIBITED BY APPLICABLE LAW, ANY IMPLIED WARRANTY OF MERCHANTABILITY OR FITNESS FOR A PARTICULAR PURPOSE ON THIS PRODUCT IS LIMITED IN DURATION OF THIS WARRANTY.

Some states do not allow the exclusion or limitation of incidental or consequential damages, or allow limitations on how long an implied warranty lasts, so the above limitations or exclusions may not apply to you. This Limited Warranty gives you specific legal rights and you may have other rights, which vary from state to state.

Industry Canada Regulatory Information

CAN ICES-3 (B)/NMB-3 (B)

Avis d'Industrie Canada

CAN ICES-3 (B)/NMB-3 (B)

FCC Compliance

This device complies with Part 15 of the FCC Rules. Operation is subject to the following two conditions:

- (1) This device may not cause harmful interference, and (2) this device must accept any interference received, including interference that may cause undesired operation.

NOTE: This equipment has been tested and found to comply with the limits for a Class B digital device, pursuant to Part 15 of the FCC Rules. These limits are designed to provide reasonable protection against harmful interference in a residential installation. This equipment generates, uses and can radiate radio frequency energy and, if not used in accordance with the instructions, may cause harmful interference to radio communications. However, there is no guarantee that interference will not occur in a particular installation. If this equipment does cause harmful interference to radio or television reception, which can be determined by turning the equipment off and on, the user is encouraged to try and correct the interference by one or more of the following measures:

- Reorient or relocate the receiving antenna.
- Increase the separation between the equipment and receiver.
- Connect the equipment into an outlet on a circuit different than that to which the receiver is connected.
- Consult the dealer or an experienced radio/TV technician for help.

NOTE: Changes or modifications not expressly approved by the party responsible for compliance could void the user's authority to operate the equipment.

- | | | | |
|-------------------------|-----------------|-------------------------|-----------------------------|
| PBA006-13BK / P34X006 | 1. Vacuum Head | | 5. ON / OFF Button |
| PBA002HD / P32X002 | 2. Nose Cap | LC099-3S-US-EU | 6. Charger and EU Adapter |
| PBW022XF-HD / P32X022XF | 3. Filter Bag | PBASHA / P30X882 | 7. Head and Hose Attachment |
| | 4. Cleaner Body | PBW022AP-HD / P32X022AP | 8. All Purpose Filter Bag |

Specifications

Battery charger Input.....110-240V-50/60HZ, 0.3A Maximum
 Battery charger Output.....12.6V, --- 1.A
 Water temperature range..... Maximum 96°F, (35°C) Minimum 40°F, (5°C)
 Operation Depth..... Maximum 12 ft. (3.5 m), Minimum 10 in., 0.25 m

⚠ Only use the battery charger supplied with the cleaner.

A Charging Your Cleaner

Initial Charge **4 Hours**
 Recharging (After Complete Discharge) **4 Hours**

B Attaching the Vacuum Head

C Assembled Unit

D Attaching The Pool Pole

E Turning the Cleaner On and Off

Remove adapter (Figure E.1)
 Push for ON /OFF (Figure E.2)

F Maintenance

Before Using in Water

Always remove the charging adapter before using in water.
 Turn unit ON first, then use it in water.

Cleaning the Filter Bag

You should remove and clean the Filter Bag following each use. (Figure F.1)
 Don't scrub the bag against itself while rinsing it.

Long Term Storage

Always clean the Nose Cap and Filter Bag before storing.
 Always store and charge your cleaner in a cool, dry indoor shelter.
 Recharge the cleaner for 4 hours after each month of inactivity.

Environmental Program(s), WEEE European Directive

Please respect the European Union regulations and help to protect the environment.
 Return non-working electrical equipment to a facility appointed by your municipality that properly recycles electrical and electronic equipment.
 Do not dispose them in unsorted waste bins. For items containing removable batteries, remove batteries before disposing of the product.

Environmental Recycling Programs USA



AVERTISSEMENTS relatifs à la sécurité

Lire attentivement et comprendre tous les avertissements de sécurité avant l'utilisation. Le non-respect de ces instructions peut causer de graves blessures.

Ne jamais permettre aux enfants d'utiliser ce produit. Ce n'est pas un jouet.

Gardez le nettoyeur et il s'agit d'accessoires hors de portée des enfants.

Ne pas tenter d'utiliser l'aspirateur si l'aspirateur ou le chargeur semblent endommagés de quelque façon que ce soit.

Cet aspirateur n'est pas destiné à être utilisé par des personnes (enfants compris) présentant des capacités physiques, sensorielles ou intellectuelles réduites, ou par des personnes manquant d'expérience ou de connaissances, à moins qu'elles ne soient supervisées ou aient reçu des instructions concernant l'utilisation de l'appareil par une personne responsable de leur sécurité.

Les enfants doivent être surveillés afin de s'assurer qu'ils ne jouent pas avec ce produit.

Les avertissements, mises en garde et instructions fournies dans ce manuel d'instructions ne peut pas couvrir toutes les conditions ou situations possibles qui pourraient être présentes. Il doit être clairement compris que l'opérateur doit toujours faire preuve d'une grande prudence et de bon sens lors de l'utilisation de l'aspirateur.

Ne pas brancher l'aspirateur ni le chargeur dans une source d'alimentation ni les débrancher avec les mains mouillées.

Ne pas manipuler l'aspirateur avec les mains mouillées ou sans chaussures.

Ne pas utiliser cet aspirateur en présence de liquides inflammables ou combustibles.

Ne jamais procéder à l'entretien de l'aspirateur lorsqu'il est en marche ou branché sur le chargeur.

Utiliser exclusivement le chargeur fourni avec l'aspirateur.

Ne jamais placer le chargeur dans un liquide quelconque. Ne jamais exposer le chargeur à la pluie, à l'eau ou à l'humidité, ou à une chaleur ou à un froid extrêmes.

Débrancher le chargeur de la prise de courant lorsqu'il n'est pas utilisé ou lors de tout entretien de routine de l'aspirateur.

Cet aspirateur contient des piles rechargeables. Ne pas incinérer les piles car elles exploseraient à de hautes températures.

Toujours éliminer les piles conformément aux lois locales en vigueur.

Les piles peuvent fuir dans des conditions extrêmes. Si le liquide provenant des piles touche la peau, la rincer immédiatement à l'eau. S'il pénètre dans les yeux, rincer immédiatement les yeux avec une solution douce d'eau et de bicarbonate de soude et consulter un médecin.

Éloigner les cheveux, les vêtements lâches et toutes les parties du corps des ouvertures et des pièces mobiles de l'aspirateur.

INFORMATIONS RELATIVES À L'UTILISATION

Ne pas tenter d'utiliser l'aspirateur si l'aspirateur ou le chargeur semblent endommagés de quelque façon que ce soit.

Utiliser ce produit uniquement pour l'usage prévu décrit dans ce manuel. Utiliser uniquement les accessoires et les filtres Water Tech.

Ce produit n'est pas destiné à un usage commercial.

Ne jamais laisser l'aspirateur branché pendant le remisage à long terme (le temps de charge maximal ne doit pas excéder 24 heures).

Ne jamais laisser votre aspirateur dans l'eau lorsqu'il est éteint ou n'est plus alimenté par les piles.

Ne jamais utiliser l'aspirateur sur les ouvertures de la piscine ; il est conçu pour l'entretien général des piscines et des spas.

L'aspirateur est réservé à une utilisation sous l'eau dans les piscines et les spas. Cet aspirateur n'est pas destiné à un usage polyvalent.

Immerger l'aspirateur dans l'eau immédiatement après l'avoir mis en marche pour éviter d'endommager le joint de l'arbre du moteur. Le non-respect de cette instruction réduirait la durée de vie du joint hydraulique et pourrait annuler la garantie.

Remiser l'aspirateur dans un endroit propre et sec. Ne pas le remiser sous la lumière directe du soleil ni l'exposer à des températures extrêmes.

Éviter d'aspirer des objets coupants qui pourraient endommager le filtre.

Conserver toutes les ouvertures de l'aspirateur exemptes de débris qui pourraient réduire le débit d'eau.

Ne pas placer l'aspirateur ni le chargeur sur des surfaces chaudes ou à proximité.

Ne jamais transporter le chargeur par son cordon ni le débrancher d'une prise de courant en tirant sur le cordon.

Pour obtenir de meilleurs résultats, utiliser le chargeur à une température située entre 10 °C et 37,7 °C.

Ne pas utiliser ni ranger le chargeur à l'extérieur. Charger l'aspirateur dans un endroit propre et sec et uniquement avec le chargeur fourni. Ne pas utiliser le chargeur fourni avec un autre appareil.

PBA006-13BK / P34X006	1. Tête d'aspiration		5. Bouton MARCHE-ARRÊT
PBA002HD / P32X002	2. Embout	LC099-3S-US-EU	6. Chargeur et l'adaptateur de l'UE
PBW022XF-HD / P32X022XF	3. Sac-filtre	PBASHA / P30X882	7. Fixation tête et tuyau
	4. Corps de l'aspirateur	PBW022AP-HD / P32X022AP	8. Tout usage sac de filtre

Spécifications

Chargeur de batterie Entrée..... 110-240V-50/60HZ, 0.3A Maximum

Chargeur de batterie sortie..... 12.6V, --- 1.A

Plage de température de l'eau..... Maximum 96°F, (35°C) Minimum 40°F, (5°C)

Opération Profondeur..... Maximum 12 ft. (3.5 m), Minimum 10 in., 0.25 m

⚠ Utilisez uniquement le chargeur fourni avec votre produit nettoyant

A Charge de l'aspirateur

Charge initiale **4 heures**

Recharge (Après décharge complète) **4 heures**

B Fixation de la tête d'aspiration

C Unité assemblée

D Fixation du manche

E Mise en marche et arrêt de l'aspirateur

Retirez l'adaptateur (Figure E.1)

Pousser pour MARCHE / ARRÊT (Figure E.2)

F Entretien

Avant d'utiliser de l'eau

Retirez l'adaptateur avant d'utiliser de l'eau.

Mettez l'unité en premier, puis l'utiliser dans l'eau.

Nettoyage du sac-filtre

Il est recommandé de retirer et de nettoyer le sac-filtre après chaque utilisation. (Figure F.1)

Ne pas frotter le sac contre soi tout en rinçant.

Remisage à long terme

Toujours nettoyer le conteneur de débris et le sac-filtre avant de remettre l'aspirateur.

Toujours stocker et charger votre aspirateur dans un abri intérieur frais et sec.

Recharger l'aspirateur pendant 4 heures après chaque mois d'inactivité.

Protection de l'environnement, Directive Européenne DEEE

Merci de respecter les réglementations européennes et d'aider à la protection de l'environnement. Retourner les appareils électriques défectueux à un organisme chargé de recycler les appareils électriques et électroniques. Ne pas les jeter à la poubelle. Pour les articles à piles, retirer les piles avant de recycler les produits.

Protection de l'environnement USA



Aider à protéger l'environnement.



ADVERTENCIAS DE SEGURIDAD

Lea atentamente y comprenda todas las advertencias de seguridad antes de utilizar el equipo. La inobservancia de estas advertencias puede ocasionar lesiones personales graves.

Nunca permita que los niños manejen este producto. Esto no es un juguete.

Mantenga el limpiador y sus accesorios fuera del alcance de los niños.

No intente hacer funcionar el equipo si la limpiadora o el cargador aparentan estar dañados de cualquier manera.

Esta limpiadora no está destinada para ser utilizada por personas (incluyendo niños) que presenten discapacidades físicas, sensoriales o mentales, o que presenten falta de experiencia y conocimiento, a menos que una persona responsable de su seguridad les haya instruido y supervisado en el uso del equipo.

Los niños deben ser supervisados para asegurarse de que no jueguen con este producto.

Las advertencias, precauciones e instrucciones indicadas en este manual de instrucciones no cubren todas las condiciones o situaciones posibles que podrían ocurrir. Debe entenderse que el usuario siempre debe poner en práctica una extrema precaución y sentido común al utilizar la limpiadora.

No enchufe ni desenchufe el cargador en un tomacorriente ni en el equipo con las manos mojadas.

No manipule la limpiadora con las manos mojadas ni sin zapatos.

No utilice esta limpiadora en presencia de líquidos inflamables o combustibles.

Nunca preste servicio a la limpiadora mientras la unidad esté encendida o conectada al cargador.

Utilice únicamente el cargador que se suministra con la limpiadora.

Desconecte el cargador del tomacorriente cuando no esté en uso o cuando realice mantenimiento de rutina en la limpiadora.

Esta limpiadora contiene baterías recargables. No incinere las baterías ya que podrían explotar cuando se someten a altas temperaturas. Siempre deseche las baterías de acuerdo con las leyes locales.

Las baterías pueden presentar fugas si se exponen a condiciones extremas. Si el líquido de la batería entra en contacto con su piel, lávese inmediatamente con agua. Si este entra en contacto con los ojos, lávelos inmediatamente con una solución suave de bicarbonato de sodio y agua y procure atención médica.

Mantenga alejado el cabello, la ropa que le quede holgada y todas las partes del cuerpo de las aberturas y las partes en movimiento de la limpiadora.

INFORMACIÓN SOBRE EL USO

No intente utilizar el equipo si la limpiadora o el cargador aparentan estar dañados de cualquier manera.

Utilice este producto únicamente para la finalidad para la que fue concebido, según se describe en este manual. Utilice únicamente accesorios y filtros de Water Tech.

Este producto no está diseñado para uso comercial.

Nunca deje su limpiadora enchufada durante el almacenaje a largo plazo (el tiempo máximo de carga no debe exceder de 24 horas).

Nunca deje la limpiadora en agua cuando esta esté en "OFF" (apagada) o sin suministro de energía (batería descargada).

No utilice la limpiadora al inicio de la temporada de uso de la piscina; la limpiadora está diseñada para el mantenimiento de rutina de su piscina o bañera de hidromasaje.

La limpiadora está diseñada para uso bajo el agua en piscinas o bañeras de hidromasaje únicamente. No es una limpiadora aspiradora multiuso.

Sumerja la limpiadora en agua inmediatamente después de colocar dicha unidad en "ON" (encender) para evitar daños en el sello del eje del motor. No hacerlo acortará la vida útil del sello protector del agua y / o anulará la garantía.

Guarde la limpiadora en un lugar limpio y seco. No guarde bajo la luz solar directa ni la esponja a temperaturas extremas.

Evite recoger objetos afilados ya que pueden dañar el filtro.

Conserve todas las aberturas de la limpiadora despejadas, sin desechos que pueden disminuir el flujo del agua.

No utilice la limpiadora ni el cargador en superficies calientes ni cerca de ellas.

Nunca transporte el cargador por el cable ni lo desconecte del tomacorriente halando el cable.

Para mejores resultados utilice el cargador en lugares donde las temperaturas estén entre 10 °C y 37,7 °C.

No utilice ni guarde el cargador en exteriores. Ponga a cargar su limpiadora en un lugar limpio y seco y solo con el cargador que se suministra. No utilice un cargador que se suministre con otro tipo de equipos.

PBA006-13BK / P34X006	1. Cabezal de la aspiradora	LC099-3S-US-EU	5. Botón de Encendido/Apagado
PBA002HD / P32X002	2. Contenedor de desechos	PBASHA / P30X882	6. Cargador y Adaptador de la UE
PBW022XF-HD / P32X022XF	3. Bolsa de filtro	PBW022AP / P32X022AP	7. Accesorio de cabeza y manguera
	4. Cuerpo de la limpiadora		8. Bolsa de todo propósito

Especificaciones

Cargador de batería Entrada.....110-240V-50/60HZ, 0.3A Máximo

Cargador de batería Salida.....12.6V, == 1.A

Rango de temperatura de agua..... Máximo 96°F, (35°C) Mínimo 40°F, (5°C)

Profundidad de operación..... Máximo 12 ft. (3.5 m), Mínimo 10 in., 0.25 m

⚠ Utilice sólo el cargador de la batería incluida con el limpiador.

A *Cómo suministrar carga a su limpiadora*

Carga inicial **4 Horas**

Recarga (Después de descarga completa) **4 Horas**

B *Cómo fijar el cabezal de la aspiradora*

C *Unidad ensamblada*

D *Cómo fijar el tubo para la piscina*

E *Cómo encender y apagar la limpiadora*

Retire el adaptador (Figura E.1)

Empuje para ENCENDIDO / APAGADO (Figura E.2)

F *Mantenimiento*

Antes de usar en el agua

Siempre retire el adaptador de carga antes de usar en el agua.

Encienda la unidad primero, y luego usarla en el agua.

Cómo limpiar la bolsa del filtro

Debe retirar y limpiar la bolsa del filtro después de cada uso. (Figura F.1)

No frote la bolsa contra sí misma mientras se lava.

Almacenaje a largo plazo

Siempre limpie el contenedor para desechos y la bolsa del filtro antes de guardar el equipo.

Siempre guarde y cargue su limpiador en un refugio interior fresco y seco.

Ponga a recargar la limpiadora durante 4 horas después de cada mes de inactividad.

Programas de medio ambiente, la Directiva Europea RAEE

Por favor respete la normativa de la Unión Europea y ayudará a proteger el medio ambiente. Retorno los equipos eléctricos que no trabajan a un centro designado por el municipio que recicle equipos eléctricos y electrónicos. No deseche en contenedores de residuos sin clasificar. Para los artículos que contienen baterías extraíbles, quite la batería antes de eliminar el producto



AVISOS DE SEGURANÇA

Leia cuidadosamente e trate de compreender todos os avisos de segurança antes de pôr em funcionamento. Se o não fizer, poderá ter como resultado ferimentos graves.

Nunca permita que as crianças utilizem este produto. Este não é um brinquedo.

Mantenha que o líquido de limpeza e de acessórios de alcance das crianças.

Não tente pôr em funcionamento se o aparelho de limpeza ou o carregador parecer que está danificado de um modo qualquer.

Este aparelho de limpeza não se destina a ser usado por pessoas (incluindo crianças) com capacidades físicas, sensoriais ou mentais reduzidas, ou com falta de conhecimentos ou de experiência, a menos que lhes seja proporcionada instrução ou supervisão quanto ao uso do aparelho, por uma pessoa responsável pela segurança delas.

As crianças devem ser vigiadas para garantir que não brincam com este produto.

Os avisos, precauções e instruções discutidos neste manual de instruções não podem cobrir todas as condições ou situações possíveis que possam vir a ocorrer. Tem que se entender que o operador deverá sempre ter muito cuidado e senso comum quando utilizar o aparelho de limpeza.

Não ligue nem desligue a ficha do carregador numa tomada de corrente ou na máquina com as mãos molhadas.

Não pegue no aparelho de limpeza com mãos molhadas ou descalço.

Não faça funcionar este aparelho de limpeza na presença de líquidos inflamáveis nem combustíveis.

Nunca faça manutenção no aparelho de limpeza enquanto ele estiver ligado para trabalhar ou ligado ao carregador.

Use apenas o carregador que foi fornecido com o aparelho de limpeza.

Nunca coloque o carregador dentro de nenhum líquido. Nunca deixe o aparelho de limpeza exposto à chuva, água ou humidade nem a calor ou frio extremos.

Desligue o carregador da tomada de corrente quando não estiver em uso ou quando estiver a fazer uma manutenção de rotina no aparelho de limpeza.

Este aparelho de limpeza contém baterias recarregáveis. Não incinere a bateria porque ela explodirá a altas temperaturas.

Descarte sempre as baterias de acordo com a legislação local.

Em condições extremas, poderão ocorrer fugas ou derrames da bateria. Se o líquido da bateria tocar na sua pele, lave imediatamente com água. Se for para os seus olhos, lave imediatamente os seus olhos com uma solução suave de bicarbonato de sódio e água, e procure cuidados médicos.

Mantenha os cabelos, roupas soltas e todas as partes do seu corpo afastados das aberturas e das peças móveis deste aparelho de limpeza.

INFORMAÇÕES DE UTILIZAÇÃO

Não tente usar se o aparelho de limpeza ou o carregador parecer que está danificado de um modo qualquer.

Use este produto apenas para o fim para que foi concebido, conforme descrito neste manual. Use apenas acessórios e filtros Water Tech.

Este produto não se destina ao uso comercial.

Nunca deixe o seu aparelho de limpeza ligado à corrente durante uma armazenagem prolongada (o tempo de recarga máximo não deverá exceder 24 horas).

Nunca deixe o seu aparelho de limpeza na água quando está "OFF" (DESLIGADO) nem quando esgotou a carga.

Não use o seu aparelho para aberturas em piscinas; o aparelho de limpeza foi concebido para manutenção de rotina da sua piscina ou balneário (spa).

O aparelho de limpeza foi concebido para uso debaixo de água só em piscinas de natação e balneários (spas). Não é um aspirador de limpeza para todo o serviço.

Deve submergir o aparelho de limpeza na água imediatamente depois de ter ligado o aparelho "ON" (LIGADO) para evitar danos ao vedante do veio do motor. Se não fizer isto, vai abreviar a vida do vedante contra a água e/ou anular a garantia.

Armazene o aparelho de limpeza num local limpo e seco. Não o armazene à luz directa do sol nem o exponha a temperaturas extremas.

Evite aspirar objectos aguçados porque poderão danificar o filtro.

Mantenha todas as aberturas do aparelho de limpeza livres de detritos que possam reduzir o escoamento da água.

Não coloque o aparelho de limpeza nem o carregador sobre ou perto de superfícies quentes.

Nunca transporte o carregador suspenso pelo seu cabo de corrente, e não o desligue de uma tomada de corrente puxando o cabo.

Para obter os melhores resultados, use o carregador em locais onde as temperaturas sejam entre 10°C e 37,7°C.

Não use nem armazene o carregador ao ar livre. Carregue o seu aparelho de limpeza num lugar limpo e seco, e apenas com o carregador fornecido. Não use um carregador fornecido com qualquer outro aparelho eléctrico.

PBA006-13BK / P34X006 1. Cabeça de aspiração
PBA002HD / P32X002 2. Tampa do nariz
PBW022XF-HD / P32X022XF 3. Bolsa-filtro
4. Corpo do aparelho de limpeza

5. Botão para LIGAR / DESLIGAR
LC099-3S-US-EU 6. Carregador e Adaptador de UE
PBASHA / P30X882 7. Acessório de cabeça e mangueira
PBW022AP-HD / 8. Saco de filtragem
P32X022AP

Especificações

Entrada do carregador de bateria.....110-240V-50/60HZ, 0.3A Máximo

Saída do carregador de bateria.....12.6V, --- 1.A

Faixa de temperatura da água.....Máximo 96°F, (35°C) Mínimo 40°F, (5°C)

Profundidade operacional.....Máximo 12 ft. (3.5 m), Mínimo 10 in., 0.25 m

⚠ Utilize apenas o carregador que acompanha o produto de limpeza.

A Carregar o seu aparelho de limpeza

Carga inicial **4 Horas**

Recarga (Depois de uma descarga completa) **4 Horas**

B Fixar a cabeça de aspiração

C Unidade montada

D Prender a vara para piscinas

E Ligar e desligar o aparelho de limpeza

Remover o adaptador (Figura E.1)

Empurre para LIGAR / DESLIGAR (Figura E.2)

F Manutenção

Antes de usar em água

Sempre retire o adaptador de carga antes de usar na água.

Ligar a unidade em primeiro lugar, em seguida, usá-lo em água.

Limpar a bolsa-filtro

Deverá retirar e limpar a bolsa-filtro depois de cada uso. (Figura F.1)

Não esfregar o saco contra si mesmo ao mesmo tempo enxaguá-lo.

Armazenagem Prolongada

Limpe sempre a tampa do nariz e a bolsa-filtro antes de armazenar.

Sempre armazene e carregue seu aspirador num abrigo interior fresco e seco.

Volte a carregar o seu aparelho de limpeza durante 4 horas depois de cada mês de inactividade.

Programa ambiental(s), Directiva Europeia REEE

Por favor, respeite os regulamentos da União Europeia e ajudar a proteger o ambiente. Devolver o equipamento elétrico que não funciona para uma instalação nomeado pelo seu município que recicla corretamente equipamentos eléctricos e electrónicos. Não jogue-os no lixo indiferenciado. Para os itens que contém baterias removíveis, retire as pilhas antes de descartar o produto.



SICHERHEITSWARNUNGEN

Lesen und verstehen Sie alle Sicherheitswarnungen vor der Bedienung. Versäumnis dessen kann ernsthafte Personenschäden zur Folge haben.

Lassen Sie Kinder niemals für den Betrieb dieses Produkts. Dies ist kein Spielzeug.

Halten Sie das Reinigungsmittel und das Zubehör außerhalb der Reichweite von Kindern.

Versuchen Sie den Reiniger oder das Ladegerät zu verwenden, wenn es den Anschein hat, dass es auf irgendeine Weise beschädigt ist.

Dieser Reiniger ist nicht geeignet, von Personen (einschließlich Kindern) mit eingeschränkten körperlichen, sensorischen oder mentalen Fähigkeiten oder fehlender Erfahrung und Wissen verwendet zu werden, sofern keine Aufsicht oder Anweisungen durch eine sicherheitsverantwortliche Person bezüglich der Geräteverwendung besteht.

Kinder sollten beaufsichtigt werden, um sicherzustellen, dass Sie nicht spielen mit diesem Produkt.

Die Warnungen und Anweisungen, die in dieser Bedienungsanleitung diskutiert werden, können nicht alle möglichen Umstände oder Situationen, die auftreten könnten, abdecken. Es muss verstanden werden, dass der Benutzer immer intensive Vorsicht und gesunden Menschenverstand ausüben sollte, wenn der Reiniger verwendet wird.

Fassen Sie den Netzstecker des Ladegeräts oder das Gerät selber nie mit nassen Händen an.

Bedienen Sie den Reiniger nicht mit nassen Händen oder ohne Schuhe.

Bedienen Sie diesen Reiniger nicht in Gegenwart von flammbaren oder brennbaren Flüssigkeiten.

Warten Sie den Reiniger niemals, wenn die Einheit eingeschaltet oder mit dem Ladegerät verbunden ist.

Verwenden Sie nur das Ladegerät, das mit dem Reiniger geliefert wurde.

Stellen Sie das Ladegerät niemals in Flüssigkeiten. Setzen Sie das Ladegerät niemals Regen, Wasser oder Feuchtigkeit oder extremer Hitze oder Kälte aus.

Trennen Sie das Ladegerät von der Steckdose, wenn es nicht verwendet wird oder wenn eine Routinewartung am Reiniger durchgeführt wird.

Dieser Reiniger enthält wiederaufladbare Batterien. Verbrennen Sie die Batterien nicht, da sie bei hohen Temperaturen explodieren. Entsorgen Sie Batterien immer gemäß örtlichen Rechts.

Unter extremen Bedingungen können Batterien auslaufen. Wenn Batterieflüssigkeit auf die Haut gelangt, waschen Sie diese umgehend mit warmem Wasser ab. Wenn es in Ihre Augen gelangt, spülen Sie Ihre Augen umgehend mit einer milden Lösung aus Backpulver und Wasser aus und suchen Sie einen Arzt auf.

Halten Sie Haare, locker sitzende Kleidung und alle Körperteile von Öffnungen und sich bewegenden Teilen des Reinigers fern.

NUTZUNGSINFORMATION

Versuchen Sie den Reiniger oder das Ladegerät zu verwenden, wenn es den Anschein hat, dass es auf irgendeine Weise beschädigt ist.

Verwenden Sie das Produkt nur für seine vorgesehene Verwendung, wie in diesem Handbuch beschrieben. Verwenden Sie nur Water Tech Zubehör und Filter.

Dieses Produkt ist nicht für den gewerblichen Gebrauch gedacht.

Lassen Sie Ihren Reiniger während der Langzeitlagerung niemals eingesteckt (maximale Ladezeit sollte 24 Stunden nicht überschreiten).

Lassen Sie Ihren Reiniger niemals im Wasser, wenn er "AUS" ist oder wenn die Batterien leer sind.

Verwenden Sie Ihren Reiniger nicht für Poolöffnungen; der Reiniger wurde für die Routinewartung Ihres Pools oder Spas entworfen.

Der Reiniger wurde nur für die Unterwasser Verwendung in Swimmingpools oder Spas entworfen. Es ist kein Mehrzweck-Staubsauger.

Tauchen Sie den Reiniger umgehend unter Wasser, nachdem die Einheit "EIN"-geschaltet wurde, um Schäden an der

Antriebswellendichtung zu vermeiden. Versäumnis dessen wird die Lebensdauer der Wasserdichtung verkürzen und / oder die Garantie verfallen lassen.

Lagern Sie den Reiniger an einem sauberen, trockenen Ort. Setzen Sie ihn nicht direkter Sonneneinstrahlung oder extremen Temperaturen aus.

Vermeiden Sie es scharfe Objekte aufzusammeln, da Sie den Filter beschädigen können.

Halten Sie alle Öffnungen am Reiniger frei von Schmutz, was den Wasserdurchfluss verringern könnte.

Platzieren Sie den Reiniger oder das Ladegerät auf oder in der Nähe von heißen Oberflächen.

Tragen Sie das Ladegerät niemals am Kabel oder trennen Sie es niemals von der Steckdose, indem Sie am Kabel ziehen.

Verwenden Sie das Ladegerät für beste Ergebnisse an Orten, wo die Temperaturen zwischen 50° F / 10° C und 100° F / 37,7° C liegen.

Verwenden oder lagern Sie das Ladegerät nicht im Freien. Laden Sie Ihren Reiniger an einem sauberen, trockenen Ort und nur mit dem bereitgestellten Ladegerät. Verwenden Sie kein Ladegerät, das mit einem anderen Gerät geliefert wurde.

PBA006-13BK / P34X006	1. Saugerkopf		5. Taste für EIN / AUS
PBA002HD / P32X002	2. Nasenkappe	LC099-3S-US-EU	6. Ladegerät und EU-Adapter
PBW022XF-HD / P32X022XF	3. Filterbeutel	PBASHA / P30X882	7. Leiter und schlauch befestigung
	4. Reinigerkörper	PBW022AP-HD / P32X022AP	8. Alle Zweck Filtersack

Spezifizierungen

Akku-Ladegerät-Eingang.....	110-240V-50/60HZ, 0.3A Maximale
Akku-Ladegerät-Ausgabe.....	12.6V, \approx 1.A
Wasser-Temperatur-Bereich.....	Maximale 96°F, (35°C) Minimum 40°F, (5°C)
Operationstiefe.....	Maximale 12 ft. (3.5 m), Minimum 10 in., 0.25 m

⚠ Verwenden Sie nur das Ladegerät, das mit dem Reiniger geliefert wurde.

A *Laden Ihres Reinigers*

Initialladung **4 Stunden**

Wiederaufladen (Nach Vollständiger Entladung) **4 Stunden**

B *Anbringen der Vakuumpopf & Nasenkappe*

C *Montierte Einheit*

D *Befestigung der Poolstange*

E *Den Reiniger An und Aus schalten*

Entfernen adapter (Abbildung E.1)

Drängen auf AN / AUS
(Abbildung E.2)

F *Wartung*

Vor dem Verwenden in Wasser

Entfernen Sie den Adapter vor dem Gebrauch im Wasser.

Schalten Sie das Gerät EIN zuerst, dann verwenden Sie es in Wasser.

Reinigung des Filterbeutels

Reinigen Sie die Nasenkappe und den Filterbeutel immer vor der Einlagerung. (Abbildung F.1)

Die Tasche Nicht scheuern gegen sich selbst, während Spülen.

Langzeitaufbewahrung

Reinigen Sie die Nasenkappe und den Filterbeutel immer vor der Einlagerung.

Lagern und laden Sie Ihren Reiniger an einem kühlen und trockenen Unterstand.

Laden Sie den Reiniger 4 Stunden nach jedem inaktiven Monat.

Schutz der Umwelt, über Elektro- und Elektronik-Altgeräte

Respektieren Sie bitte die Regulierungen von Europäischen Union und helfen Sie, die Umwelt zu schützen. Rückkehr der nicht funktionierenden elektrischen Anlagen an eine Anlage genehmigt durch Ihre Stadt, ordnungsgemäß recycelt von elektrischen und elektronischen Geräten. Entfernen Sie die Batterien vor der Entsorgung des Produkts, das zu entfernende Batterien enthält.



VEILIGHEID WAARSCHUWINGEN

Lees alle waarschuwingen met aandacht en begrijp deze voordat u begint. Als u dit niet doet kan dit ernstig persoonlijk letsel veroorzaken.

Sta nooit toe dat kinderen dit product te gebruiken. Dit is geen speelgoed.

Houd de stofzuiger en het is accessoires buiten het bereik van kinderen.

Probeer het niet te gebruiken als de cleaner of charger op enige wijze beschadigd lijkt.

Deze cleaner is niet bedoeld voor gebruik door personen (inclusief kinderen) met verminderde fysieke, sensorische of mentale capaciteiten, of gebrek aan ervaring of kennis, tenzij deze supervisie of instructie hebben ontvangen over het gebruik van dit instrument van een persoon die verantwoordelijk is voor hun veiligheid.

Houd toezicht op kinderen om te zorgen dat ze niet spelen met dit product.

De waarschuwingen, let op en instructie die in deze handleiding voor gebruik worden genoemd kunnen niet alle mogelijke condities of situaties omvatten die zouden kunnen optreden. U dient te begrijpen dat de gebruiker altijd zeer voorzichtig en met gezond verstand te werk moet gaan bij gebruik van de cleaner.

De charger niet in of uit de stroomvoorziening halen of het apparaat aanraken met natte handen.

De cleaner niet gebruiken met natte handen of zonder schoenen.

Deze cleaner niet gebruiken bij aanwezigheid van brandbare of ontvlambare vloeistoffen.

Geen onderhoud aan de cleaner doen wanneer de unit aangesloten is of loopt op de charger.

Gebruik alleen de charger die bij de cleaner werd geleverd.

De charger nooit in enige vloeistof plaatsen. De charger nooit blootstellen aan regen, water of damp, of extreem hoge of lage temperaturen.

Verwijder de charger van het stopcontact wanneer de cleaner niet wordt gebruikt of wanneer er routine-onderhoud wordt uitgevoerd.

Deze cleaner bevat oplaadbare batterijen. De batterij niet verbranden omdat het bij hoge temperatuur zal exploderen. Altijd de batterijen afvoeren in overeenstemming met de plaatselijke voorschriften.

Onder extreme omstandigheden kan de batterij gaan lekken. Als batterijvloeistof op de huid komt, dit meteen met water afwassen. Als dit in uw ogen komt, uw ogen onmiddellijk met een milde oplossing van bicarbonaat in water spoelen, en medische hulp inroepen.

Houd haar, los zittende kledij en alle lichaamsdelen weg van openingen en bewegende delen van deze cleaner.

GBRUIKINFORMATIE

Probeer het niet te gebruiken als de cleaner of charger op enige wijze beschadigd lijkt.

Gebruik dit product alleen voor het bestemde doel zoals beschreven in deze handleiding. Gebruik alleen Water Tech accessoires en filters.

Dit product is niet bestemd voor commercieel gebruik.

Laat de cleaner nooit in opladingstand tijdens opslag voor lange duur (de maximale oplaadtijd mag niet langer zijn dan 24 uur).

Laat de cleaner nooit in water staan wanneer het "OFF" (uit) is, of wanneer het geen stroom meer heeft.

Gebruik uw cleaner niet voor zwembad openingen; de cleaner is ontworpen voor routine-onderhoud van uw zwembad of spa.

De cleaner is ontworpen voor gebruik onder water alleen in zwembaden of spas. Het is geen stofzuiger voor algemeen gebruik.

De cleaner meteen in water dompelen na aanzetten ("ON") om schade te voorkomen aan de pakkingen op de motoras. Als u dit niet doet zal de waterpakking een korter leven hebben en/of zal de garantie ongeldig worden.

Bewaar de cleaner op een schone droge plaats. Niet bewaren in direct zonlicht of blootgesteld aan extreme temperaturen.

Vermijd opzuiging van scherpe voorwerpen omdat deze het filter kunnen beschadigen.

Houd alle openingen op de cleaner vrij van debris dat de waterstroom kan verminderen.

Plaats de cleaner of charger niet op of bij hete oppervlakken.

Draag de charger nooit bij het snoer, en haal nooit de snoer uit het stopcontact door aan het snoer te trekken.

Voor beste resultaten de charger gebruiken bij een temperatuur tussen 10°C en 37,7 ° C.

De charger niet buiten gebruiken of bewaren. Laad uw cleaner op op een schone en droge plaats en slechts met de verstrekte charger. Gebruik geen charger die bij een apparaat hoort.

PBA006-13BK / P34X006	1. Zuigpot		5. Knop voor ANN / UITS
PBA002HD / P32X002	2. Neusdop	LC099-3S-US-EU	6. Lader en EU Adapter
PBW022XF-HD / P32X022XF	3. Filterzak	PBASHA / P30X882	7. Hoofd en slang gehechtheid
	4. Pool Blaster stofzuiger	PBW022AP -HD / P32X022AP	8. Alle doel filterzak

Specificatie

Batterij lader Invoer.....110-240V-50/60HZ, 0.3A Maximaal

Batterij lader Uitgang.....12.6V, --- 1.A

Bereik van de watertemperatuur.....Maximaal 96°F, (35°C) Minimum 40°F, (5°C)

Operationele diepte.....Maximaal 12 ft. (3.5 m), Minimum 10 in., 0.25 m

⚠ Gebruik alleen de met de stofzuiger meegeleverde oplader.

A Uw cleaner opladen

De eerste oplading **4 uur**

Opnieuw laden(Na volledige ontlading) **4 uur**

B Zuigpot aansluiten & Neus dop

C Geassembleerde Eenheid

D Zwembad paal aansluiten

E Clean aan/uitschakelen

Verwijder adapter (Figuur E.1)

Druk op voor ANN / UITS (Figuur E.2)

F Onderhoud

Vóór gebruik in water

Verwijder de adapter voor gebruik in het water.

Beurt eenheid ON eerst, dan gebruiken in water.

Filterzak reinigen

U dient de filterzak na elk gebruik te verwijderen en schoon te maken. (Figuur F.1)

Niet schrobben de zak tegen zichzelf terwijl het spoelen.

Opslag voor lange duur

Altijd de neusdop en filterzak voor opslag reinigen.

Altijd opladen en opbergen van het reinigingsmiddel in een koele, droge overdekte shelter.

De cleaner 4 uur opladen voor elke maand opslag.

Milieu programma(s), Europese AEEA-richtlijn

Respecteer de regelgeving van de Europese Unie en helpen om het milieu te beschermen. Return-niet-werkende elektrische apparatuur om een faciliteit door uw gemeente die goed recycleert elektrische en elektronische apparatuur benoemd. Laat ze niet af in ongesorteerd afvalbakken.

Voor items met verwisselbare batterijen, verwijder de batterijen voor het weggoien van het product.



AVVERTENZE DI SICUREZZA

Leggere attentamente tutte le avvertenze di sicurezza prima di usare l'apparecchio. Il non rispetto di tale misura potrebbe causare serie lesioni personali.

Non consentire ai bambini di utilizzare il prodotto. Questo NON è un giocattolo.

Tenere che l'aspirapolvere e suoi accessori dalla portata dei bambini.

Non tentare di usare l'aspiratore o il caricabatteria se appaiono danneggiati in qualsiasi modo.

Questo aspiratore non è concepito per essere utilizzato da persone (compresi i bambini) con ridotte capacità fisiche, sensoriali o mentali o che non abbiano esperienza e cognizioni sufficienti a meno che non siano vigilate, o abbiano ricevuto istruzioni concernenti l'uso dell'apparecchio da una persona responsabile della loro sicurezza.

I bambini devono essere controllati per assicurarsi che non giocare con il prodotto.

Le avvertenze, precauzioni e istruzioni contenute nel presente manuale non possono coprire tutte le possibili condizioni o situazioni che potrebbero verificarsi. È essenziale che l'operatore eserciti sempre estrema attenzione e usi il buon senso quando utilizza l'aspiratore.

Non collegare il caricabatteria a una presa di corrente o all'aspiratore, né scollegarlo dall'una o dall'altro, con le mani bagnate.

Non maneggiare l'aspiratore con mani bagnate o a piedi nudi.

Non usare l'aspiratore in presenza di liquidi infiammabili o combustibili.

Non eseguire mai la manutenzione dell'aspiratore mentre è acceso o collegato al caricabatteria.

Usare solo il caricabatteria fornito con l'aspiratore.

Non mettere mai il caricabatteria a contatto di alcun liquido. Non esporre mai il caricabatteria alla pioggia, ad acqua o all'umidità, oppure a temperature eccessivamente alte o basse.

Scollegare il caricabatteria dalla presa di corrente quando non è in uso o quando si esegue la manutenzione dell'aspiratore.

Questo aspiratore contiene batterie ricaricabili. Non incenerire la batteria; esploderebbe a temperature elevate. Smaltire sempre le batterie in conformità alle norme di legge.

In condizione estreme, si possono avere perdite di liquido dalla batteria. In caso di contatto cutaneo con il liquido della batteria, lavare immediatamente la parte lesa con acqua. Se il liquido entra negli occhi, sciacquarli immediatamente con una soluzione di acqua e bicarbonato di sodio e consultare un medico.

Tenere i capelli, indumenti larghi e tutte le parti del corpo lontano dalle aperture e dalle parti mobili dell'aspiratore.

INFORMAZIONI PER L'USO

Non tentare di usare l'aspiratore o il caricabatteria se appaiono danneggiati in qualsiasi modo.

Usare questo prodotto esclusivamente per lo scopo previsto, come descritto in questo manuale. Usare esclusivamente filtri e accessori Water Tech.

Questo prodotto non è concepito per uso commerciale.

Non lasciare mai l'aspiratore collegato al caricabatteria in funzione durante lunghi periodi di conservazione (il massimo tempo di carica non deve superare le 24 ore).

Non lasciare mai l'aspiratore in acqua quando è spento o quando le batterie sono scariche.

Non utilizzare l'aspiratore su aperture della piscina; l'aspiratore è stato progettato per la manutenzione di routine di piscine e vasche idromassaggio.

L'aspiratore è stato progettato solo per l'uso in acqua di piscine e vasche idromassaggio. Non è stato progettato per essere utilizzato come aspirapolvere universale.

Immergere l'aspiratore in acqua subito dopo averlo acceso, per prevenire danni alla guarnizione dell'albero motore. La mancata osservanza di questa precauzione accorcerebbe la durata della guarnizione contro l'ingresso dell'acqua e/o annullerebbe la garanzia.

Conservare l'aspiratore in luogo asciutto e pulito. Non conservarlo esposto alla luce solare diretta o a temperature estreme.

Evitare di aspirare oggetti affilati poiché possono danneggiare il filtro.

Mantenere tutte le aperture dell'aspiratore libere da detriti, che potrebbero ridurre il flusso dell'acqua.

Non collocare l'aspiratore o il caricabatteria su o presso superfici calde.

Non trasportare mai il caricabatteria per il cavo né scollegarlo da una presa di corrente tirandone il cavo.

Per ottenere risultati ottimali, usare il caricabatteria in luoghi in cui le temperature sono comprese fra 10 °C e 37,7 °C

Non usare né conservare il caricabatteria all'aperto. Caricare l'aspiratore in un luogo pulito e asciutto, e solo con il caricabatteria fornito. Non utilizzare il caricabatteria fornito con qualsiasi altro apparecchio.

PBA006-13BK / P34X006	1. Testa di aspirazione		5. Pulsante per ACCESO / SPENTO
PBA002HD / P32X002	2. Tappo a bocchetta	LC099-3S-US-EU	6. Caricabatterie e Adattatore UE
PBW022XF-HD / P32X022XF	3. Sacchetto filtrante	PBASHA / P30X882	7. Testa e tubo flessibile allegati
	4. Corpo aspiratore	PBW022AP / P32X022AP	8. Tutti bag filtro per applicazioni

Specificazioni

Ingresso caricabatteria 110-240V-50/60HZ, 0.3A Massimo

Caricabatterie uscita..... 12.6V, --- 1.A

Gamma di temperatura dell'acqua..... Massimo 96°F, (35°C) Minimo 40°F, (5°C)

Profondità di funzionamento..... Massimo 12 ft. (3.5 m), Minimo 10 in., 0.25 m

⚠ Utilizzare esclusivamente il caricabatterie fornito con il pulitore.

A Carica dell'aspiratore

Carica iniziale **4 ore**

Ricarica (dopo una scarica completa) **4 ore**

B Fissaggio della testa di aspirazione

C Unità assemblata

D Fissaggio del palo per piscina

E Accensione e spegnimento dell'aspiratore

Rimuovere adattatore (Figura E.1)

Spingere per ACCESO / SPENTO (Figura E.2)

F Manutenzione

Prima di utilizzare in acqua

Rimuovere sempre l'adattatore di ricarica prima di utilizzare in acqua.

Accendere l'unità prima, quindi utilizzarlo in acqua.

Pulizia del sacchetto filtrante

Rimuovere e pulire il sacchetto filtrante dopo ciascun uso. (Figura F.1)

Non strofinare il sacco contro se stessa durante il risciacquo.

Conservazione per periodi prolungati

Pulire sempre il tappo a bocchetta e il sacchetto filtrante prima di conservare l'aspiratore.

Conservare sempre l'aspiratore in un luogo coperto, asciutto e fresco.

Ricaricare l'aspiratore per 4 ore dopo ciascun mese di inattività.

Programma Ambientale(s), RAEE Direttiva Europea

Si prega di rispettare le norme dell'Unione europea e contribuire a proteggere l'ambiente. Ritorno materiale elettrico non funzionante ad un impianto nominato dal comune che ricicla correttamente apparecchiature elettriche ed elettroniche. Non gettare nei cassonetti dei rifiuti indifferenziati. Per gli elementi contenenti batterie rimovibili, rimuovere le batterie prima di smaltire il prodotto.



WATER TECH™
"The pool invention people"

10 Alvin Ct.

East Brunswick, NJ 08816 - USA

Tel: 732-967-9888 US, Canada & International

Fax: 732-967-0070 US & International

www.WaterTechCorp.com



Register at www.watertechcorp.com/register