

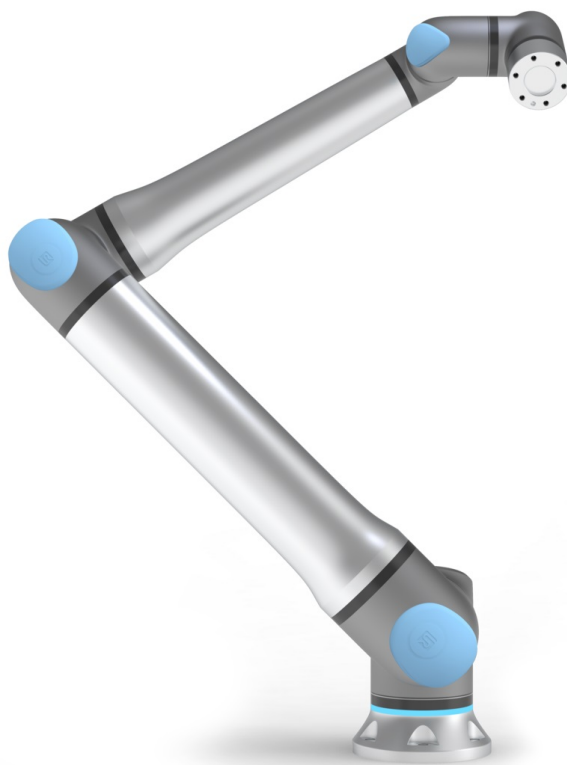

UNIVERSAL ROBOTS

Universal Robots
Uporabniški priročnik



UR20

Prevod izvirnih navodil (sl)



Podatki iz tega dokumenta so last podjetja Universal Robots A/S in jih ni dovoljeno razmnoževati, v celoti ali delno, brez predhodnega pisnega dovoljenja podjetja Universal Robots A/S. Podatki v tem dokumentu se lahko spremenijo brez obvestila in niso zavezujoči za podjetje Universal Robots A/S. Ta priročnik se redno pregleduje in revidira. Universal Robots A/S ne prevzema odgovornosti za morebitne napake ali pomanjkljivosti v tem dokumentu.

Avtorske pravice © 2009-2023 podjetja Universal Robots A/S.

Logotip Universal Robots je registrirana blagovna znamka podjetja Universal Robots A/S.

Ta priročnik je pripravljen za preizkušanje beta različice izdelkov Universal Robots. Do sprememb lahko pride brez predhodnega obvestila.

Preberite izjavo o omejitvi odgovornosti spodaj.

Universal Robots A/S se v največji možni meri, ki jo dovoljuje zakon, izrecno odpoveduje odgovornosti vso škodo in/ali poškodbe, ki so posledica tega, da stranka ni: namestila, upravljala in/ali vzdrževala izdelka Universal Robots v skladu z veljavnim uporabniškim in servisnim priročnikom; ustrezno usposobila osebja; upoštevala in izvajala priporočil in navodil podjetja Universal aRobots.

Če stranka prejme beta različico izdelka Universal Robots, s tem potrjuje prejem predhodne različice izdelka Universal Robots in da izdelek morda ne bo opravljal vseh funkcij, za katere je namenjen, ter da morda ne bo deloval brez napak. Stranka soglaša, da bo podjetju Universal Robots A/S posredovala pripombe in predloge za spremembe v povezavi z izdelkom in se strinja, da bo podjetju Universal Robots A/S pomagala pri prepoznavanju vseh napak ali okvar pri delovanju izdelka.

V izogib dvomu, za uporabo izdelka Universal Robots še naprej velja licenčna pogodba za programsko opremo za končnega uporabnika Universal Robots, ki je občasno posodobljena.



Vsebina

1. Uvod	13
1.1. Kaj je v škatlah	14
1.2. Pomembno varnostno obvestilo	14
1.3. Kako brati ta priročnik	14
1.4. Kje lahko najdete več informacij	14
1.4.1. UR+	15
1.4.2. myUR	15
1.4.3. Forumi UR	15
1. del Priročnik za namestitev strojne opreme	17
2. Varnost	19
2.1. Uvod	19
2.2. Veljavnost in odgovornost	19
2.3. Omejitev odgovornosti	20
2.4. Opozorilni simboli v tem priročniku	20
2.5. Splošna opozorila in previdnostni ukrepi	21
2.6. Predvidena uporaba	23
2.7. Ocena tveganja	24
2.8. Ocena pred uporabo	27
2.9. Zaustavitev v sili	27
2.10. Premikanje brez napajanja pogona	28
3. Varnostne funkcije in vmesniki	29
3.1. Uvod	29
3.2. Kategorije zaustavitve	30
3.3. Nastavljive varnostne funkcije	30
3.4. Varnostna funkcija	34
3.5. Kompleti varnostnih parametrov	34
3.6. Načini	35
4. Dvigovanje in upravljanje	36
4.1. Uporaba okrogle zanke	38
5. Svetlobni obroč	40
6. Programirna enota z napravo za omogočanje 3-položajnega delovanja	41
6.1. Funkcije gumbov programirne enote 3PE	42

6.1.1. Uporaba gumbov 3PE	43
6.1.2. Freedrive (Prosti tek) z gumbi 3PE	43
6.1.3. Uporaba ukaza Premakni robot v položaj	43
7. Mehanski vmesnik	45
7.1. Uvod	45
7.2. Delovni prostor in območje delovanja	45
7.3. Navodila za namestitev	46
7.4. Pritrditev robotove roke	47
7.5. Postopek pritrditve orodja	48
7.5.1. Pripomočki za prirobnico orodja	49
7.6. Razmaki krmilne omarice	49
7.7. Največja obremenitev	50
7.7.1. Vztrajnostni moment obremenitve	51
8. Električni vmesnik	52
8.1. Uvod	52
8.2. Električna opozorila in svarila	52
8.3. Krmilnik V/I	54
8.4. Splošne specifikacije za vse digitalne V/I	54
8.4.1. Namenski in nastavljivi varnostni V/I	56
8.4.2. Digitalni V/I za splošno uporabo	59
8.4.3. Analogni V/I za splošno uporabo	60
8.4.4. Oddaljeni VKLOP/IZKLOP	61
8.5. Ohišje krmilne omarice	62
8.6. Ethernet	63
8.7. Napajanje	64
8.8. Priklop robota: kabel robota	66
8.8.1. Konektor kabla robota	66
8.9. Priklop robota: kabel z osnovno prirobnico	67
8.9.1. Priključek kabla z osnovno prirobnico	67
8.10. Orodje V/I	67
8.10.1. Pripomočki V/I orodja	68
8.10.2. Specifikacije namestitve orodja V/I	69
8.10.3. Napajanje orodja	70
8.10.4. Napajanje Dvojni pin	70
8.10.5. Digitalni izhodi orodja	70

8.10.6. Digitalni vhodi orodja	71
8.10.7. Analogni vhod orodja	72
8.10.8. Komunikacija V/I orodja	73
9. Prevoz	74
10. Prevoz brez embalaže	75
11. Vzdrževanje in servis	76
11.1. Varnost pri vzdrževanju	76
12. Čiščenje	78
13. Načrt pregleda robotove roke	79
14. Vizualni pregled robotove roke	80
15. Pregled Freedrive	81
16. Odstranjevanje in okolje	82
17. Certifikati	83
18. Čas in razdalja pri ustavljanju	84
19. Deklaracije in certifikati	89
20. Podatki o garanciji	94
20.1. Garancija za izdelek	94
20.2. Zavrnitev odgovornosti za uporabniški priročnik	94
21. Certifikati	95
22. Uporabljeni standardi	96
23. Tehnične specifikacije	100
24. Tabele varnostnih funkcij	102
24.1. Tabela 1	103
24.2. Tabela 1a	113
24.3. Tabela 2	114
2. del Priročnik PolyScope	119
25. Uvod	120
26. Osnove robotove roka	121
27. Namestitvev	122
28. Pregled vmesnika PolyScope	126
29. Ikone/Zavijki vmesnika PolyScope	127
30. Freedrive (Prosti tek)	129
31. Zaslona Freedrive	131
32. Vzratni pogon	133

33. Pregled načina Vzratni pogon	135
34. Hitri zagon sistema	138
35. Prvi program	139
36. Kibernetska varnost robota	141
37. Izbira načina delovanja	142
38. Konfiguracija programske varnosti	146
39. Nastavitev gesla programske varnosti	148
40. Spreminjanje konfiguracije programske varnosti	149
41. Uveljavljanje nove konfiguracije programske varnosti	150
42. Varnostna kontrolna vsota	151
43. Varnostna konfiguracija brez programirne enote	152
44. Načini programske varnosti	153
45. Omejitve programske varnosti	154
46. Omejitve robota	155
47. Omejitev členov	158
48. V/I	160
49. Omejitve programske varnosti	164
50. Omejitev smeri orodja	170
51. Omejitev položaja orodja	172
52. Varni Domači položaj	176
53. Zavihek Zagon	178
54. Premakni robot v položaj	182
55. Program	184
56. Spremenljivke	185
57. Starost robota	186
58. Zavihek Program	188
59. Konfiguracija programa robota	191
60. Orodna vrstica drevesa programa	193
61. Nastavitev spremenljivke	194
62. Zavihek Ukaz	196
63. Zavihek Grafika	199
64. Zavihek spremenljivke	201
65. Urejevalnik izrazov	203

66. Zagon programa iz izbranega programskega vozlišča	204
67. Uporaba točk premora v programu.	207
68. Enojni korak v programu	209
69. Osnovna vozlišča programa	210
70. Premik	211
71. Podokno Premik	215
72. Smerne točke	218
73. Konfiguracija smernih točk	220
74. Fiksna smerna točka	224
75. Nastavitev fiksnih smernih točk	226
76. Relativna smerna točka	228
77. Spremenljiva smerna točka	231
78. Spajanje	233
79. Parametri za spajanje	235
80. Poti spajanja	237
81. Pogojne poti spojev	239
82. Add Until	241
83. Smer	246
84. Počakaj	249
85. Nastavi	254
86. Pojavno okno	258
87. Zaustavi	260
88. Komentar	261
89. Mapa	262
90. Nastavi obremenitev	263
91. Napredna vozlišča programa	265
92. Ponavljaljaj	266
93. Podprogram	267
94. Dodelitev	268
95. Če	269
96. Skript	270
97. Dogodek	271
98. Nit	272

99. Preklop	273
100. Časomerilec	274
101. Domov	275
102. Predloge	277
103. Iskanje	278
104. Force (Sila)	282
105. Paletiranje	286
106. Sledenje transportnega traku	294
107. Privijanje	296
108. Vijači do	298
109. URCaps	300
110. Zavihek namestitev	310
111. Konfiguracija TCP	311
112. Položaj za učenje TCP	313
113. Obremenitev	315
114. Vgradnja	318
115. V/I-nastavitev	320
116. Namestitvene spremenljivke	323
117. Zagon	326
118. Orodje V/I	328
119. Analogni vnos za komunikacijo z orodjem	329
120. Digitalni izhodni način	330
121. Gladek prehod	331
122. Domov	332
123. Nastavitev sledenja transportnemu traku	333
124. Nastavitev privijanja	335
125. Varnost	339
126. Funkcije	340
127. Urejanje Funkcij	349
128. Vodilo Fieldbus	351
129. Nastavitev odjemalca MODBUS V/I	352
130. EtherNet/IP	356
131. PROFINET	357

132. PROFISafe	358
133. Zavihek Premik	365
134. Zaslón urejevalnika poz	368
135. V/I-zavihek	371
136. MODBUS	373
137. Zavihek Dnevnik	374
138. Upravitelj programa in namestitve	377
139. Upravitelj datotek	381
140. Meni hamburger	382
141. O	383
142. Pomoč	384
143. Nastavitve	386
144. Osebne nastavitve	387
145. Jeziki	388
146. Zagonski zaslon	389
147. Čas	390
148. Geslo	391
149. Nastavitve gesla	392
150. Skrbniško geslo	393
151. Geslo za način delovanja	395
152. Sistem	397
153. Varnostna kopija sistema	398
154. Registracija robota in datoteka z licenco	399
155. URCaps	402
156. Oddaljeni nadzor	403
157. Omrežje	405
158. Posodobi	406
159. Varnost	407
160. Splošno	408
161. Varna lupina	411
162. Storitve	413
163. Zaustavi robota	414
164. Slovarček	415



165. Kazalo 417

1. Uvod

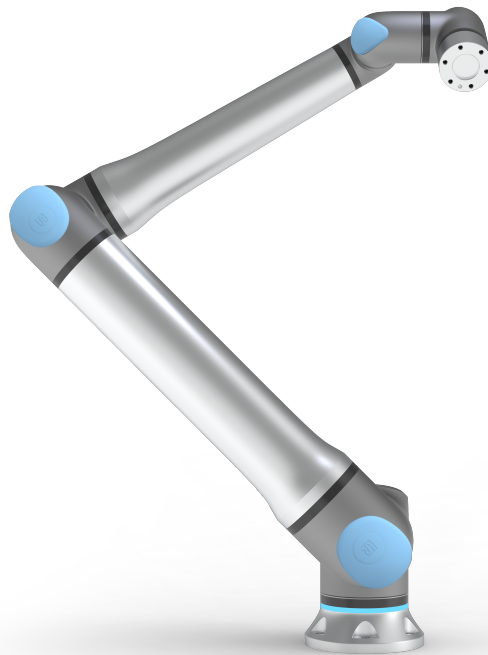

1.1: Člen, osnova in prirobnica orodja robotove roke.

Čestitamo ob nakupu vašega novega robota Universal Robot.

Robota lahko sprogramirate, da premakne orodje in komunicira z drugimi stroji prek električnih signalov. Robot je v bistvu roka, sestavljena iz iztisnjenih aluminijevih cevi in členov.

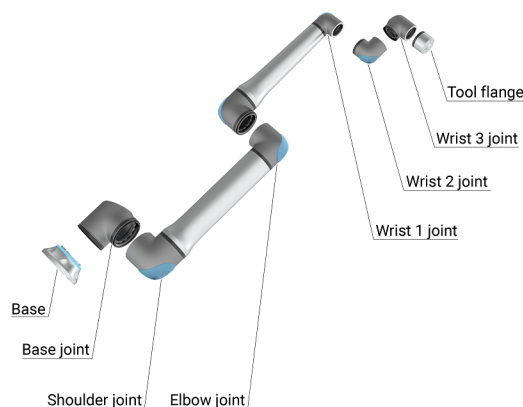

1.2: Člen, osnova in prirobnica orodja robotove roke.

S šestimi členi in širokim naborom zmogljivosti, so sodelovalne robotske roke robotov Universal Robots zasnovane tako, da posnemajo vrsto premikov človeških rok. Z uporabo našega patentiranega vmesnika PolyScope boste enostavno sprogramirali robota, da bo premikal orodje in komuniciral z drugimi stroji preko električnih signalov. Slika 1.1: Člen, osnova in prirobnica orodja robotove roke. [above](#) ponazarja glavne sestavne dele robotove roke in se lahko uporablja kot sklic skozi ves priročnik.

1.1. Kaj je v škatlah

Ko naročite celotnega robota, prejmete dve škatli. V eni je robotova roka, v drugi pa:

- Krmilna omarica s programirno enoto 3PE
- Ohišje za namestitev za krmilno omarico
- Ohišje za namestitev programirne enote 3PE
- Ključ za odpiranje krmilne omarice
- Kabel za povezavo robotove roke in krmilne omarice (glejte podrobnosti [23. Tehnične specifikacije on page100](#))
- Napajalni kabel oz. električni kabel, skladen z vašo regijo.
- Okrogla ali dvižna zanka
- Adapter prirobnice orodja
- Adapter kabla orodja
- Ta priročnik

1.2. Pomembno varnostno obvestilo

Robot je **delno sestavljen stroj** (glejte [17. Certifikati on page83](#)) in zato je potrebna ocena tveganja za vsako posamezno namestitev robota. Upoštevati morate vsa varnostna navodila iz poglavja [2. Varnost on page19](#).

1.3. Kako brati ta priročnik

Ta priročnik vsebuje navodila za namestitev in programiranje robota. Priročnik je razdeljen v dva dela:

Priročnik za namestitev strojne opreme

Mehansko in električno namestitev robota.

Priročnik PolyScope

Programiranje robota.

Ta priročnik je namenjen za operaterje robotov, ki imajo osnovni nivo mehničnega in električarskega znanja ter so seznanjeni z osnovnimi koncepti programiranja.

1.4. Kje lahko najdete več informacij

Spletna stran za podporo (www.universal-robots.com/support) vsebuje naslednje:

- Ta priročnik v drugih jezikih
- **Priročnik PolyScope**
- **Servisni priročnik** z navodili za odpravljanje napak, vzdrževanje in popravila
- **Priročnik za programiranje** za napredne uporabnike

1.4.1. UR+

Stran UR+ (www.universal-robots.com/plus/) je spletno razstavišče, ki ponuja najsodobnejše izdelke, s katerimi lahko prilagodite uporabo vašega robota. Na enem mestu lahko najdete vse, kar potrebujete - od končnih efektorjev in dodatkov do kamer in programske opreme. Vsi izdelki so preizkušeni in odobreni za integracijo z roboti UR, tako da zagotavljajo enostavno namestitvev, zanesljivo delovanje, nemoteno uporabniško izkušnjo in enostavno programiranje. Do partnerskega programa UR+ lahko dostopate prek naše platforme za programsko opremo ([.plus.universal.robots.com](http://plus.universal.robots.com)), kjer lahko sami oblikujete uporabniku prijazne izdelke za robote UR.

1.4.2. myUR

Portal myUR omogoča strankam registracijo robotov, sledenju servisnih posegov ter zastavljanju podpore za splošna vprašanja glede robotov. Na strani myur.universal-robots.com opravite registracijo in pridobite dostop do portala. Odprte primere bo obravnaval vaš zastopnik ali pa bodo poslani skupini za pomoč strankam Universal Robots.

Dodatno se lahko naročite na spremljanje stanja robota, upravljate lahko račune drugih uporabnikov v vašem podjetju.

1.4.3. Forumi UR

Spletno mesto forumov UR (forum.universal-robots.com) nudi navdušencem nad roboti vseh stopenj možnost povezovanja z ekipo UR in drugimi uporabniki, možnost zastavljanja vprašanj, izmenjave informacij itd. Forum UR je ustvaril UR+, skrbniki foruma so naši zaposleni UR, večino vsebin ustvarijo uporabniki foruma UR.



1. del Priročnik za namestitev strojne opreme



2. Varnost

2.1. Uvod

To poglavje vsebuje pomembne varnostne informacije, ki jih mora integrator robotov UR Universal Robots prebrati in razumeti, **preden** robota prvič zažene.

Prva podpoglavja tega poglavja so bolj splošna. Kasnejša podpoglavja vsebujejo bolj specifične tehnične podatke, pomembne pri postavljanju in programiranju robota. Poglavje [3. Varnostne funkcije in vmesniki on page29](#) opisuje in določa varnostne funkcije, posebej pomembne za sodelovalno uporabo.

Navodila in smernice iz poglavja [3. Varnostne funkcije in vmesniki on page29](#) in razdelka [2.7. Ocena tveganja on page24](#) so še posebej pomembna.

Nujno je, da spremljate in upoštevate vsa navodila in napotke o sestavljanju v drugih poglavjih in drugih delih tega priročnika.

Posebno pozornost posvetite besedilu, povezanem z opozorilnimi simboli.

Družba Universal Robots zavrača vsakršno odgovornost, če je robot (krmilna omarica roke in/ali programirna enota) kakor koli poškodovan, spremenjen ali prilagojen. Družba Universal Robots ne bo odgovorna za morebitno škodo na robotu ali kateri koli drugi opremi zaradi napak v programiranju ali motnjah pri delovanju robota.

2.2. Veljavnost in odgovornost

Informacije v tem priročniku ne pokrivajo področij oblikovanja, nameščanja in delovanja celotnih aplikacij robota, in ne pokrivajo vse obrobne opreme, ki lahko vpliva na varnost celotnega sistema. Celotni sistem mora biti oblikovan in nameščen v skladu z varnostnimi zahtevami, določenimi s standardi in uredbami države, v kateri je robot nameščen.

Integratorji robotov Universal Robots so dolžni zagotavljati upoštevanje veljavnih zakonov in uredb o varnosti pri delu v zadevni državi in poskrbeti, da so odstranjena vsa morebitna tveganja pri uporabi celotnega stroja. To vključuje, a ni omejeno na:

- Izdelava ocene tveganja za celotni robotov sistem
- Povezovanje z drugimi stroji in dodatnimi varnostnimi napravami, če to določa ocena tveganja
- Namestitev ustreznih varnostnih nastavitvev v programski opremi
- Zagotavljanje, da uporabnik ne bo spreminjal varnostnih ukrepov
- Preverjanje, da je celotni sistem robota oblikovan in nameščen pravilno
- Določanje navodil za uporabo
- Označevanje namestitve robota z ustreznimi znaki in kontaktnimi podatki operaterja
- Zbiranje vse dokumentacije v tehnični datoteki; vključno z oceno tveganja in tem priročnikom

2.3. Omejitev odgovornosti

Varnostne informacije iz tega priročnika se ne smejo tolmačiti kot jamstvo s strani družbe UR, da industrijski uporabnik ne bo povzročil poškodb ali škode, tudi če industrijski uporabnik ravna v skladu z vsemi varnostnimi napotki.

2.4. Opozorilni simboli v tem priročniku

Spodnji simboli določajo napise, ki definirajo ravni nevarnosti v tem priročniku. Isti opozorilni znaki so nameščeni na izdelku.



OPOZORILO

Nakazuje nevarno tveganje, ki lahko povzroči smrt ali hude poškodbe, če se mu ne izognete.



OPOZORILO: ELEKTRIKA

Nakazuje nevarno električno tveganje, ki lahko povzroči smrt ali hude poškodbe, če se mu ne izognete.



OPOZORILO: VROČA POVRŠINA

Označuje nevarno vročo površino, kjer lahko pride do poškodb zaradi stika in brezkontaktne bližine.

Nakazuje nevarno tveganje, ki lahko povzroči hude poškodbe.



OZEMLJITEV

Označuje ozemljitev.

**ZAŠČITNA OZEMLJITEV;**

```
display: block;
```

```
}
```

```
div#caution.info-msg
```

```
{
```

```
background-image: url(Označuje zaščitno ozemljitev.
```

**OBVESTILO**

Označuje tveganje škode na opremi in/ali uporabne informacije, na katere morate biti še posebej pozorni.

**PREBERITE PRIROČNIK**

Označuje podrobnejše informacije, ki jih morate prebrati v priročniku.

2.5. Splošna opozorila in previdnostni ukrepi

Ta opozorila, previdnostni ukrepi in sporočila se lahko ponovijo, so lahko razloženi ali podrobno opisani v različnih delih tega priročnika.



OPOZORILO

Neupoštevanje spodaj navedenih splošnih varnostnih praks lahko povzroči poškodbe.

- Prepričajte se, da sta robotova roka in orodje/končni efektor pravilno in varno privita na mesto.
- Prepričajte se, da ima robotova roka na voljo dovolj prostora za nemoteno premikanje.
- Preverite, ali je osebje zaščiteno med namestitvijo, zagonom, programiranjem/poučevanjem, delovanjem in uporabo.
- Preverite nastavitve parametrov varnostne konfiguracije, ki morajo zaščititi osebje, tudi tiste, ki so v dosegu delovanja robota.
- Robota ne uporabljajte, če je poškodovan. Na primer, če so pokrovi členov razrahljani, počeni ali manjkajo.
- Pri delu z robotom ne nosite ohlapnih oblačil ali nakita. Dolgi lasje morajo speti nazaj.
- Obvestite uporabnike o vseh nevarnih situacijah in zagotovljeni zaščiti, pojasnite vse omejitve zaščite in preostala tveganja.
- Poskrbite, da so uporabniki obveščeni o lokaciji gumba oz. gumbov za zaustavitev sili in so poučeni, kako aktivirati zaustavitev v sili v primeru sile oz. neobičajnih razmer.
- Opozorite osebe, naj zadržujejo glave in obraze zunaj dosega delujočega robota oz. robota, ki se pripravlja na zagon.
- Upoštevajte usmerjenost robota, da boste razumeli smer gibanja pri uporabi programirne enote.
- Pred začetkom uporabe opravite oceno tveganja in tako zmanjšajte tveganja. Če to določa ocena tveganja, med delovanjem robota ne vstopajte v delovno območje robota in se ga ne dotikajte.
- Nikoli ne vstavljajte prstov za notranji pokrov krmilne omarice.
- Robota nikoli ne prilagajajte. Prilagajanje lahko povzroči nepredvidena tveganja. Vso pooblaščno ponovno sestavljanje mora biti izvedeno v skladu z najnovejšimi različicami vseh relevantnih servisnih priročnikov.



OPOZORILO

Orodja za upravljanje/končni efektorji z ostrimi robovi in/točkami stika povzročijo telesne poškodbe.

- Poskrbite, da orodja za upravljanje/končni efektorji nimajo ostrih robov.
- Zahtevane so rokavice in/ali zaščitna očala.



OPOZORILO: VROČA POVRŠINA

Dolgotrajni stik s toploto, ki jo med delovanjem ustvarjata robotova roka in krmilna omarica, lahko povzroči nelagodje in posledično telesne poškodbe.

- Robota ne prijemajte ali se ga dotikajte medtem, ko deluje ali takoj po delovanju.
- Pred rokovanjem z robotom oz. pred dotikanjem robota lahko preverite temperaturo na dnevniškem zaslonu.
- Robota ohladite tako, tako da ga izklopite in počakate eno uro.

Uporaba robota z nepreizkušenimi zunanji stroji ali v nepreizkušenem sistemu lahko poveča možnost telesnih poškodb osebja.

- Ločeno preizkusite vse funkcije in program robota.



OBVESTILO

Zelo močna magnetna polja lahko poškodujejo robota.

- Robota ne izpostavljajte trajnim magnetnim poljem.



PREBERITE PRIROČNIK

Preverite, da je vsa električna in mehansko opremo nameščena v skladu s specifikacijami in opozorili v poglavjih [7. Mehanski vmesnik on page45](#) in [8. Električni vmesnik on page52](#).

2.6. Predvidena uporaba



PREBERITE PRIROČNIK

Uporaba robotove roke, ki ni v skladu z namenom uporabe, lahko povzroči nevarne situacije.

- Preberite in upoštevajte priporočila za predvideno uporabo in specifikacije, navedene v uporabniškem priročniku.

Roboti Universal Robots so industrijski roboti, namenjeni za upravljanje z orodji/končnimi efektorji in opremo ali za obdelavo ali prenos sestavnih delov ali izdelkov. Podrobnosti o pogojih, v katerih naj bi deloval robot, najdete v prilogah [Declarations and Certificates](#) in [23. Tehnične specifikacije on page100](#).

Roboti Universal Robots so opremljeni z varnostnimi funkcijami, ki so namenoma zasnovane za omogočanje sodelovalne operacije, kjer sistem robota deluje skupaj s človekom.

Sodelovalne uporabe so namenjene samo uporabi brez tveganja, kjer celotna operacija, vključno z orodji/končnimi efektorji, delovnim območjem, zadrževali in drugimi stroji, ne predstavlja nikakršnega bistvenega tveganja glede na oceno tveganja določenega načina uporabe.



OPOZORILO

Uporaba robotove roke, ki ni v skladu z namenom uporabe, lahko povzroči telesne poškodbe.

- Robota ne uporabljajte v te namene:
 - Vsaka uporaba na nevarnih mestih ali v eksplozivnih okoljih.
 - Uporaba za medicinske namene s stikom ali v bližini pacientov.
 - Nameni uporabe, ki zahtevajo skladnost s posebnimi higienskimi in/ali sanitarnimi standardi, kot je neposreden stik s hrano, pijačo in/ali farmacevtskimi izdelki.
 - Vsakršna uporaba, ki odstopa od predvidene uporabe, specifikacij in dokazil, je prepovedana, saj lahko povzroči smrt, telesne poškodbe in/ali škodo na lastnini.

DRUŽBA UNIVERSAL ROBOTS IZRECNO ZAVRAČA VSAKRŠNO IZRECNO ALI NAKAZANO JAMSTVO ZA PRIMERNOST ZA KAKRŠNO KOLI NEPRIMERNO UPORABO.



OPOZORILO

Neupoštevanje dodatnih tveganj zaradi daljšega dosega, večjih obremenitev ter večjih navorov pri uporabi in hitrosti, povezanih z večjim robotom od UR20, lahko povzroči telesne poškodbe ali smrt.

- Vaša ocena tveganja mora vključevati dodatna tveganja dosega, obremenitve in hitrosti.

2.7. Ocena tveganja

Ocena tveganja je zakonska zahteva, ki jo mora opraviti integrator kot tretja oseba ali uporabnik robota UR v vlogi integratorja.

Robot je delno sestavljen stroj, saj je varnost robota v celoti odvisna od končne namestitve (npr. orodja/končni efektorji, ovire ali drugi stroji). Priporočamo, da integrator za izdelavo ocene tveganja uporablja standarda ISO 12100 in ISO 10218-2. Integrator lahko kot dodatne smernice uporabi tehnično specifikacijo ISO/TS 15066. Ocena tveganja mora upoštevati vse delovne naloge skozi vso življenjsko dobo uporabe robota, vključno z, a ne omejeno na:

- Učenje robota med postavitvijo in razvijanjem namestitve robota
- Odpravljanje težav in vzdrževanje
- Normalno delovanje namestitve robota

Ocena tveganja mora biti izvedena **preden** robotovo roko prvič zaženet. Del ocene tveganja, ki jo izvede integrator, je prepoznavna ustreznih nastavitve varnostne konfiguracije, ter prepoznavna potreb po dodatnih gumbih za ustavitve v sili in/ali drugih varovalnih ukrepih, potrebnih za določeno uporabo robota.

Prepoznavna ustreznih nastavitve varnostne konfiguracije je posebno pomemben del razvoja sodelovalne uporabe robota. Glejte poglavje [3. Varnostne funkcije in vmesniki on page 29](#) in razdelek [2. del Priročnik PolyScope on page 119](#) za podrobnejše informacije.

Nekatere izmed varnostnih funkcij so namenoma zasnovane za sodelovalno uporabo robota. Te funkcije je mogoče konfigurirati skozi nastavitve varnostne konfiguracije in so še posebej pomembne pri reševanju točno določenih tveganj uporabe iz ocene tveganja:

- **Omejevanje sile in moči:** uporablja se za zmanjševanje sile prijema in pritiska, ki jo tvori robot v smeri premikanja v primeru trčenja med robotom in operaterjem.
- **Omejevanje zagona:** uporablja se za zmanjševanje visoke prehodne energije in sil udarca v primeru trčenja med robotom in operaterjem, tako da zniža hitrost robota.
- **Omejevanje položaja člana, komolca in orodja/končnega efektorja:** uporablja se posebej za zmanjševanje tveganja, povezanega z določenimi deli telesa. Npr. za izogibanje premikom proti glavi ali vratu.
- **Omejevanje orientacije orodja/končnega efektorja:** uporablja se posebej za zmanjševanje tveganja, povezanega z določenimi območji in lastnostmi orodja/končnega efektorja in obdelovanega dela. Npr. za izogibanje ostrim robovom, ki bi bili usmerjeni v operaterja.
- **Omejitev hitrosti:** uporablja se posebej za zagotavljanje nizke hitrosti robotove roke.



OPOZORILO

Združevanje več strojev lahko poveča tveganje ali povzroči nova tveganja.

- Vedno izvedite splošno oceno tveganja za celotni sistem.
- V odvisnosti od ocenjenega tveganja so lahko potrebne različne ravni varnosti; kadar so potrebne različne ravni učinkovanja zaustavitve v sili.
- Vedno preberite in razumite priročnike za vso opremo, uporabljeno pri namestitvi.

Nepooblaščen dostop do varnostne konfiguracije morate preprečiti z omogočanjem in nastavitvijo zaščite z geslom med samo integracijo. Potrebna je ocena tveganja sodelovalne uporabe robota za stike, ki so namenski in/ali do njih pride zaradi razumno predvidljive napačne uporabe, ki mora vsebovati:

- Resnost posameznih potencialnih trkov
- Verjetnost pojava posameznih potencialnih trkov
- Možnosti za izogibanje posameznim potencialnim trkom



OPOZORILO

Neizvajanje skupne ocene tveganja uporabe lahko poveča tveganje.

- Vedno naredite skupno oceno tveganja za namerno trčenje in/ali trčenje zaradi razumno predvidljive zlorabe.
- Sodelovalna uporaba mora zajemati:
 - Resnost posameznih potencialnih trkov.
 - Verjetnost pojava posameznih potencialnih trkov.
 - Možnosti za izogibanje posameznim potencialnim trkom.

Če uporaba robota zajema tveganja, ki jih varnostne funkcije UR ne morejo zadostno zmanjšati, morate zagotoviti zaščito. V tem primeru morate za učenje/programiranje uporabiti programirno enoto z napravo za omogočanje tripoložajnega delovanja (3PE TP).

Podjetje Universal Robots je spodaj navedene potencialne bistvene nevarnosti določilo za nevarnosti, ki jih mora integrator upoštevati. V določeni namestitvi robota so lahko prisotne tudi druge bistvene nevarnosti.

1. Odprte rane zaradi ostrih robov in ostrih konic na orodju/končnem efektorju ali priključku orodja/končnega efektorja.
2. Odprte rane zaradi ostrih robov in ostrih konic na ovirah v bližini robota.
3. Poškodbe zaradi stika z robotom.
4. Zvin ali zlom kosti zaradi udarcev med težkim tovorom in trdo površino.
5. Poškodbe zaradi razrahljanih vijakov, ki držijo robotsko roko ali orodje/končni efektor.
6. Predmeti, ki padejo iz orodja/končnega efektorja, npr. zaradi slabega oprijema ali motenj električne napetosti.
7. Napake zaradi nejasnosti uporabe različnih gumbov za zaustavitev v sili za različne stroje.
8. Napake zaradi nepooblaščenih sprememb parametrov varnostne konfiguracije.

Podatke o času in razdalji pri ustavljanju najdete v poglavju [3. Varnostne funkcije in vmesniki on page29](#) in dodatku [18. Čas in razdalja pri ustavljanju on page84](#).

2.8. Ocena pred uporabo

Pred prvo uporabo robota in vsakič, kadar na robotu izvedete kakršne koli spremembe, je potrebno izvesti naslednje preizkuse. Prepričajte se, da so vsi varnostni vhodi in izhodi ustrezno in pravilno povezani. Preverite, da vsi povezani varnostni vhodi in izhodi, vključno z napravami, skupnimi več strojem oz. robotom, delujejo. Tako morate:

- Preveriti, da gumbi in vhod za zaustavitev v sili zaustavijo robota in aktivirajo zavore.
- Preveriti, da vhod za preventivno zaustavitev ustavi gibanje robota. Če je konfigurirana preventivna ponastavitev, preverite, da jo je potrebno aktivirati, preden se premikanje lahko nadaljuje.
- Preglejte inicializacijski zaslon za preverjanje, da lahko reducirani način preklopi iz varnostnega v reducirani način.
- Preverite, da način delovanja preklopi v način delovanja, oglejte si ikono v zgornjem desnem vogalu uporabniškega vmesnika.
- Preverite, da je potrebno pritisniti napravo za omogočanje 3-položajnega delovanja za omogočanje premikanja v ročnem načinu, ter da je robot pod nadzorom reducirane hitrosti.
- Preverite, da so izhodi za zaustavitev sistema v sili dejansko zmožni celotni sistem varno zaustaviti.
- Preverite, da lahko sistem, povezan z izhodom premikanja robota, izhodom robota, ki se ne ustavlja, izhodom reduciranega načina ali izhodom nereduciranega načina, dejansko zazna spremembe na izhodu

2.9. Zaustavitev v sili

Zaustavitev v sili ali e-zavora je rdeči gumb na programirni enoti. Pritisnite gumb za zaustavitev v sili, da takoj ustavite vsakršno premikanje robota.

Aktivacija gumba za zaustavitev v sili sproži zaustavitev robota kategorije 1 (IEC 60204-1).

Zaustavitve v sili niso preventivni ukrepi (ISO 12100).

Zaustavitve v sili so dodatni zaščitni ukrepi, ki niso namenjeni preprečevanju poškodb.

Ocena tveganja uporabe robota mora pokazati, če so potrebni dodatni gumbi za zaustavitev v sili. Funkcija zaustavitve v sili in sprožilna naprava morata biti v skladu s standardom ISO 13850.

Ko se aktivira zaustavitev v sili, se gumb zaskoči v tej nastavitvi. Zato ga je treba vsakič, ko se aktivira zaustavitev v sili, ročno ponastaviti na gumbu, s katerim je bila sprožena zaustavitev.

Pred ponastavitvijo gumba za zaustavitev v sili morate vizualno prepoznati in oceniti razlog, zakaj je bila zaustavitev v sili aktivirana. Potrebna je vizualna ocena vse uporabljene opreme. Ko je težava odpravljena, ponastavite gumb za zaustavitev v sili.

Postopek ponastavitve gumba za zaustavitev v sili

1. Pridržite gumb in ga zavrtite v smeri urnega kazalca, dokler se zapah ne sprosti.
Sprostitev zapaha morate začutiti, to pomeni, da je gumb ponastavljen.
2. Po ponastavitvi zaustavitve v sili obnovite napajanje robota in nadaljujte z uporabo.

2.10. Premikanje brez napajanja pogona

V malo verjetnem nujnem primeru, a vklop napajanja robota ni mogoč oz. ni zaželen, lahko uporabite prisilen vzvratni pogon ali pa se obrnite na distributerja robotov Universal Robots.

Za prisilni vzvratni pogon morate odločno potisniti ali potegniti robotovo roko, da premaknete člen. Vsaka zavora člena ima torne sklopke, ki omogočajo gibanje ob visokem prisilnem navoru.

Za prisilni vzvratni pogon potrebujete veliko moči, zato tega dejanja ne more opraviti ena oseba. V primeru stiskanja sta za prisilni vzvratno pogon za potrebni vsaj dve osebi ali več. V nekaterih primerih morata robotovo roko razstaviti dve ali več oseb.



OPOZORILO: ELEKTRIKA

Električne nevarnosti in tveganja zaradi zloma ali razpada nepodprte robotove roke lahko povzročijo poškodbe ali smrt.

- Pred demontažo odklopite napajanje in zadostno podprite robotovo roko.



OBVESTILO

Ročno premikanje robotove roke je namenjeno le nujnim primerom ali v primeru servisiranja. Nepotrebno premikanje robotove roke lahko povzroči materialno škodo.

- Če želite, da robot najde svoj prvotni fizični položaj, premik člena ne sme biti za več kot 160 stopinj.
- Členov ne premikajte več, kot je potrebno.

Za več informacij o tem, kako razstaviti robota, glejte servisni priročnik.

3. Varnostne funkcije in vmesniki

3.1. Uvod

Roboti Universal Robots so opremljeni z vrsto vgrajenih varnostnih funkcij ter z varnostnimi V/I, digitalnimi in analognimi nadzornimi signali do ali od električnega vmesnika, za povezovanje z drugimi stroji in dodatnimi varovalnimi napravami. Vsaka varnostna funkcija in vsak V/I je zasnovan v skladu z EN ISO13849-1 (glejte poglavje [17. Certifikati on page83](#)) z ravniyo učinka d (PLd) arhitekture kategorije 3.

Glejte poglavje [38. Konfiguracija programske varnosti on page146](#) v delu [2. del Priročnik PolyScope on page119](#) za konfiguracijo varnostnih funkcij, vhodov in izhodov na uporabniškem vmesniku. Glejte [48. V/I on page160](#) za opise o povezovanju varnostnih naprav na V/I.



OPOZORILO

Uporaba parametrov varnostne konfiguracije, ki se razlikujejo od tistih, ki so potrebne za zmanjšanje tveganja, lahko povzroči nevarne položaje, katerih ni mogoče razumno preprečiti in tveganja, ki niso ustrezno zmanjšana.

- Prepričajte se, da so orodja in orodja za prijemanje pravilno priključena, da se izognete nevarnostim zaradi prekinitve napajanja.



OPOZORILO: ELEKTRIKA

Napake programerja in/ali ožičenja lahko povzročijo spremembo napetosti iz 12 V na 24V , kar lahko povzroči škodo na opremi zaradi požara.

- Preverite delovanje napajanja 12 V in previdno nadaljujte.



OBVESTILO

- Uporaba in konfiguracija varnostnih funkcij in vmesnikom mora biti deležna postopkov ocene tveganja za vsako uporabo robota. (glejte poglavje in del)
- Kot del ocene tveganja uporabe je potrebno upoštevati čas zaustavljanja
- Če robot zazna napako ali kršitev v varnostnem sistemu (npr. če je prerezana ena izmed žic tokokroga zaustavitve v sili ali je prišlo do preseženih varnostnih omejitev), se sproži zaustavitev kategorije 0.



OBVESTILO

Varnostni sistem UR ne varuje končnega efektorja. Delovanje končnega efektorja in/ali njegovega kabla ni nadzorovano

3.2. Kategorije zaustavitve

Glede na okoliščine lahko robot sproži tri tipe kategorij ustavitve, v skladu z IEC 60204-1. Te kategorije so določene v naslednji razpredelnici.

Kategorija zaustavitve	Opis
0	Zaustavitev robota s takojšnjim izklopom napajanja.
1	Zaustavitev robota na urejen in nadzorovan način. Napajanje se prekine, ko se robot ustavi.
2	*Zaustavitev robota ob ohranjenem napajanju vseh pogonov in ohranjeni smeri gibanja. Napajanje se ohrani tudi po tem, ko se robot ustavi.

*Ustavitev robotov Universal Robots kategorije 2 so še dodatno opisane kot tipi ustavitve SS1 ali SS2 po IEC 61800-5-2.

3.3. Nastavljive varnostne funkcije

Varnostne funkcije robotov Universal Robots, kot so navedene v spodnji tabeli, se nahajajo v samem robotu, a so namenjene nadzoru sistema robota, tj. robota ter pritrjenih orodij oz. končnih efektorjev. robot ter pritrjeno orodje oz. končni efektor. Varnostne funkcije robota se uporabljajo za zmanjšanje tveganj sistema robota, ki jih določi ocena tveganja. Položaji in hitrosti so relativni glede na osnovo robota.

Varnostna funkcija	Opis
Omejitev položajev členov	Nastavi zgornje in spodnje meje za dovoljene položaje členov.
Omejitev hitrosti členov	Nastavi zgornjo mejo hitrosti člena.
Varnostne ravnine	Določi ravnine v prostoru, ki omejujejo položaj robota. Varnostne ravnine omejujejo orodje oz. končni efektor ali pa oboje, orodje oz. končni efektor ter komolec.
Usmerjenost orodja	Določa dovoljene meje usmerjenosti orodja.
Omejitev hitrosti	Omejuje maksimalno hitrost robota. Hitrost je omejena pri komolcu, pri prirobnici orodja oz. končnega efektorja, ter v središču uporabniško določenih položajev orodja oz. končnega efektorja.

Varnostna funkcija	Opis
Omejitev sile	Omejuje maksimalno silo, ki jo uporabljata orodje oz. končni efektor ter komolec robota med prijemanjem. Sila je omejena pri orodju oz. končnem efektorju, pri prirobnici komolca ter v središču uporabniško določenih položajev orodja oz. končnega efektorja.
Omejitev zagona	Omejuje maksimalni zagon robota.
Omejitev moči	Omejuje mehansko delo, ki ga izvaja robot.
Omejitev časa pri ustavitvi	Omejuje maksimalni čas, ki ga lahko robot uporabi za ustavljanje po sprožitvi zaščitne ustavitve.
Omejitev razdalje pri ustavitvi	Omejuje maksimalno razdaljo, ki jo lahko uporabi za ustavljanje po sprožitvi zaščitne ustavitve.

Pri izvedbi ocene tveganja aplikacije je potrebno upoštevati premikanje robota po tem, ko je sprožena zaustavitev. Za poenostavitev tega procesa se lahko uporabita varnostni funkciji *Omejitev časa ustavljanja* in *Omejitev razdalje ustavljanja*.

Ti varnostni funkciji dinamično zmanjšata hitrost premikanja robota, da se lahko vedno ustavi znotraj meja. Omejitve položajev členov, varnostne ravnine in omejitve usmerjenosti orodja oz. končnega efektorja upoštevajo pričakovano razdaljo pri ustavljanju, tj. tj. premikanje robota se upočasni, preden je dosežena meja.

Varnost funkcij se lahko povzame:

Varnostna funkcija	Natančnost	Raven zmogljivosti	Kategorija
Zaustavitev v sili	-	d	3
Varnostna zaustavitev	-	d	3
Omejitev položajev členov	5 °	d	3
Omejitev hitrosti členov	1,15 °/s	d	3
Varnostne ravnine	40 mm	d	3
Usmerjenost orodja	3 °	d	3
Omejitev hitrosti	50 mm/s	d	3
Omejitev sile	25 N	d	3
Omejitev zagona	3 kg m/s	d	3
Omejitev moči	10 W	d	3
Omejitev časa pri ustavitvi	50 ms	d	3
Omejitev razdalje pri ustavitvi	40 mm	d	3
Safe Home	1,7 °	d	3

Če ne nastavite najvišje omejitve hitrosti, lahko pride do nevarnih situacij.

- Če se robota uporablja z ročnim vodenjem in linearnimi gibi, mora biti omejitev hitrosti nastavljena na največ 250 mm/s za orodje oz. končni efektor in komolec, razen če ocena tveganja pokaže, da so višje hitrosti sprejemljive. To bo preprečilo hitro premikanje komolčnega člena robota v bližini singularnosti.



OBVESTILO

Obstajata dve izjemi funkcije omejevanja sile, pomembni pri snovanju uporabe robota (Slika). Ko se robot iztegne, lahko učinek kolenskega člena ustvari velike sile v radialni smeri (stran od osnove) pri nizki hitrosti. Podobno se pri roki na kratkem vzvodu, ko je orodje oz. končni efektor blizu osnove in se premika okoli osnove, ustvarijo velike sile pri nizki hitrosti. Tveganju stiskanja delov telesa se lahko izognete, če odstranite ovire iz teh območij, robota postavite na drugačen način ali z uporabo varnostnih ravnin in omejitev členov, s katerimi robotu preprečite premike v ta del delovnega prostora.

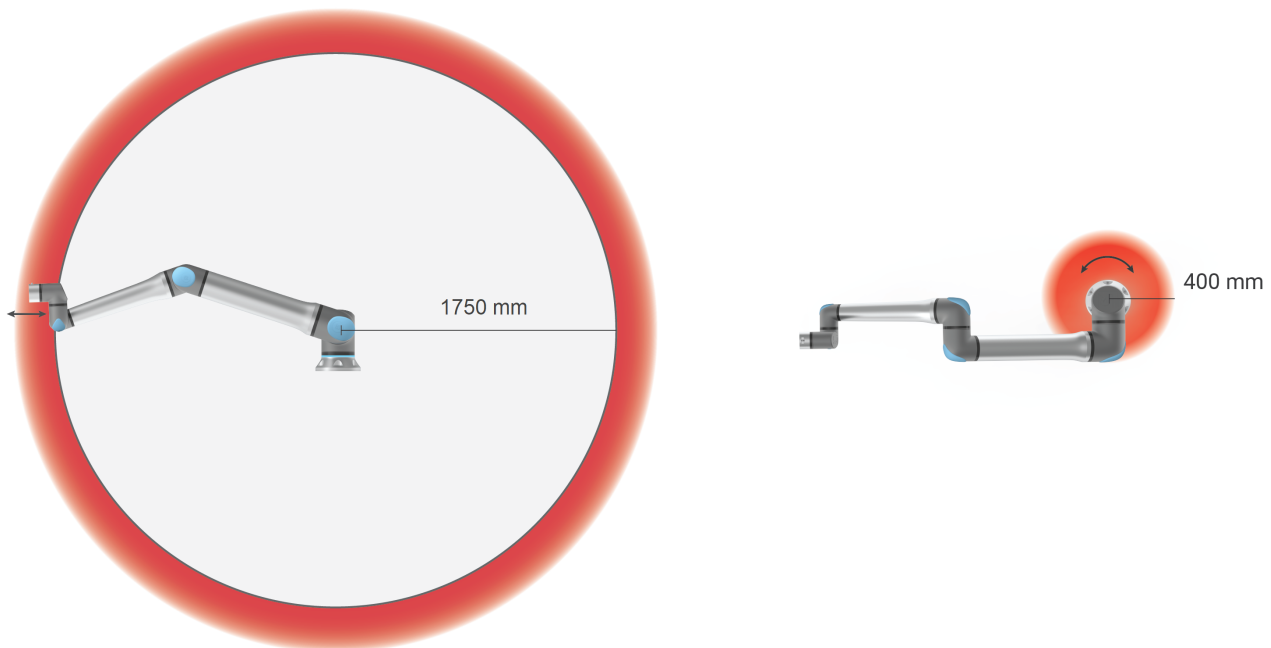

3.1: Zaradi fizičnih značilnosti robotove roke določena delovna območja terjajo pozornost na tveganje stiskanja. Eno območje (levo) je določeno za radialne premike, ko je člen zapestje 1 vsaj 1750 mm od osnove robota. Drugo območje (desno) je znotraj 400 mm osnove robota, pri tangentnem premikanju.

Robot ima tudi naslednje varnostne vhode:

Varnostni vhod	Opis
Gumb za zaustavitev v sili	Izvede zaustavitev kategorije 1 (IEC 60204-1), pri čemer obvesti druge naprave preko izhoda <i>Zaustavitev sistema v sili</i> , če je ta izhod definiran. Zaustavitev je aktivirana pri vsaki povezavi z izhodom.
Zasilna zaustavitev robota	Izvede zaustavitev kategorije 1 (IEC 60204-1) preko vhoda na krmilni omarici, pri čemer obvesti druge naprave preko izhoda <i>Zaustavitev sistema v sili</i> , če je ta izhod definiran.
Zasilna ustavitev sistema	Izvede Zaustavitev kategorije 1 (IEC 60204-1) samo na robotu, v vseh načinih ter se izvede prednostno pred vsemi drugimi ukazi.
Varnostna zaustavitev	Izvede Zaustavitev kategorije 2 (IEC 60204-1) v vseh načinih, razen v primeru uporabe naprave za omogočanje tripoložajnega delovanja ter izbirnika načina - takrat lahko izberete Varnostno zaustavitev samo za delovanje v Samodejnem načinu, če je izbran Ročni način.
Zaustavitev varoval za samodejni način	Izvede Zaustavitev kategorije 2 (IEC 60204-1) SAMO v Samodejnem načinu. <i>Preventivna zaustavitev v Samodejnem načinu</i> je lahko izbrana samo, ko je konfigurirana in nameščena naprava za omogočanje tripoložajnega delovanja.
Ponastavitev varoval	Ko pride do naraščajočega roba na vhodu za preventivno ponastavitev, se vrne iz stanja <i>Preventivne zaustavitve</i> .
Reducirani način	Prestavi varnostni sistem, da le-ta uporabi omejitve <i>Reduciranega načina</i> .
Naprava za omogočanje tripoložajnega delovanja	Sproži Zaustavitev kategorije 2 (IEC 60204-1), ko je naprava za omogočanje popolnoma pritisnjena oz. popolnoma sproščena samo v ročnem načinu. Naprava za omogočanje tripoložajnega delovanja je sprožena, ko se vhod zniža. Preventivna ponastavitev nanjo nima vpliva.
Način Freedrive na robotu	Omogoči Freedrive (Prosti tek), ko robot ni v samodejnem načinu.
Način delovanja	Preklopi med načini delovanja. Robot je v Samodejnem načinu, ko je vhod nizek in v Ročnem načinu, ko je vhod visok.
Automatic Mode Safeguard Reset	Ko pride do naraščajočega roba na vhodu za preventivno ponastavitev Samodejnega načina, se vrne iz stanja <i>Preventivne zaustavitve v Samodejnem načinu</i> .

Za vmesnik z drugimi stroji je robot opremljen z naslednjimi varnostnimi izhodi:

Varnostni izhod	Opis
Zasilna ustavitev sistema	Ko je ta signal na logičnem spodnjem pragu, je vhod <i>Zaustavitev robota v sili</i> na logičnem spodnjem pragu ali ob pritisku na gumb za ustavitev v sili.
Robot se premika	Medtem ko je ta signal na logičnem zgornjem pragu, se noben izmed členov robota ne premakne za več kot 0,1 rad/s.

Varnostni izhod	Opis
Robot se ne ustavlja	Logični zgornji prag, ko je robot ustavljen ali v postopku ustavljanja zaradi ustavitve v sili ali preventivne ustavitve. Sicer bo to logični spodnji prag.
Reducirani način	Logični spodnji prag, ko je varnostni sistem v Reduciranem načinu.
Nereducirani način	Logični spodnji prag, ko varnostni sistem ni v Reduciranem načinu.
Safe Home	Logični zgornji prag, ko je robot v konfiguriranem Varnem Domačem položaju.

Vsi varnostni V/I so dvokanalni, kar pomeni, da so varni, ko so na spodnjem pragu (npr. zaustavitev sili je aktivna, ko so signali na spodnjem pragu).

3.4. Varnostna funkcija

Varnostni sistem deluje kot nadzornik, če je presežena katera izmed varnostnih meja ali če sta sprožena zaustavitev v sili oz. preventivna zaustavitev.

Odzivi varnostnega sistema so:

Sprožitev	Odziv
Zaustavitev v sili	Zaustavitev kategorije 1
Varnostna zaustavitev	Kategorija zaustavitve 2
Zaustavitev 3PE	Kategorija zaustavitve 2
Kršitev meje	Kategorija zaustavitve 0
Zaznavanje napake	Kategorija zaustavitve 0

Če varnostni sistem zazna kakršno koli napako ali kršitev, se vsi varnostni izhodi ponastavijo na nizko.

3.5. Kompleti varnostnih parametrov

Normalni in Reduciran

Varnostni sistem ima dva nastavljiva kompleta varnostnih parametrov: **Normalno** in **Reducirano**, zato lahko nastavite varnostne omejitve za oba.

Reducirana konfiguracija je aktivna, ko je orodje/končni efektor na reducirani strani ravnine Sprožitve reduciranega načina, ali ko ga sproži varnostni vhod.

Uporaba ravnine za sproženje Reducirane konfiguracije: Ko se robot premakne iz reducirane strani sprožilne ravnine nazaj na stran Normalnega načina, obstaja 20-milimetrsko območje okrog sprožilne ravnine, kjer so dovoljene tako omejitve Normalnega kot Reduciranega načina. To preprečuje, da bi se varnostni način zaustavil, če je robot tik ob omejitvi.

Uporaba vhoda za sproženje Reduciranega načina: Ko se uporablja vhod (za zagon ali za ustavitev Reduciranega načina), lahko mine do 500 ms, preden se uveljavijo vrednosti omejitev

novega načina. To se lahko zgodi pri spreminjanju Reduciranega načina v Normalnega ali pri spreminjanju Normalnega načina v Reduciranega. To omogoča, da se robot prilagodi hitrost novim varnostnim omejitvam.

3.6. Načini

Obnovitveni način

Kadar pride do presežene varnostne omejitve, je potrebno ponovno zagnati varnostni sistem. Če je sistem pri zagonu izven varnostnih omejitev (npr. zunaj omejitve položaja člena), robot vstopi v obnovitveni način. V obnovitvenem načinu ni možno izvajati programov robota, robotovo roko pa lahko ročno premaknete nazaj v območje znotraj omejitev, ali v načinu Prosti tek (Freedrive), ali preko zavihka Premik v vmesniku PolyScope. (glejte [2. del Priručnik PolyScope on page 119](#))

Varnostne omejitve Načina obnovitve so:

Varnostna funkcija	Omejitev
Omejitev hitrosti členov	30 °/s
Omejitev hitrosti	250 mm/s
Omejitev sile	100 N
Omejitev zagona	10 kg m/s
Omejitev moči	80 W

Če se pojavi kršitev teh omejitev, varnostni sistem sproži zaustavitev kategorije 0.



OPOZORILO

Neupoštevanje previdnostnih ukrepov pri premikanju robotove roke v obnovitvenem načinu lahko privede do nevarnih situacij.

- Bodite previdni pri premikanju robotove roke znotraj omejitev, saj so omejitve za položaje členov, varnostnih ravnin in orientacijo orodja/končnega efektorja onemogočene v obnovitvenem načinu.

4. Dvigovanje in upravljanje

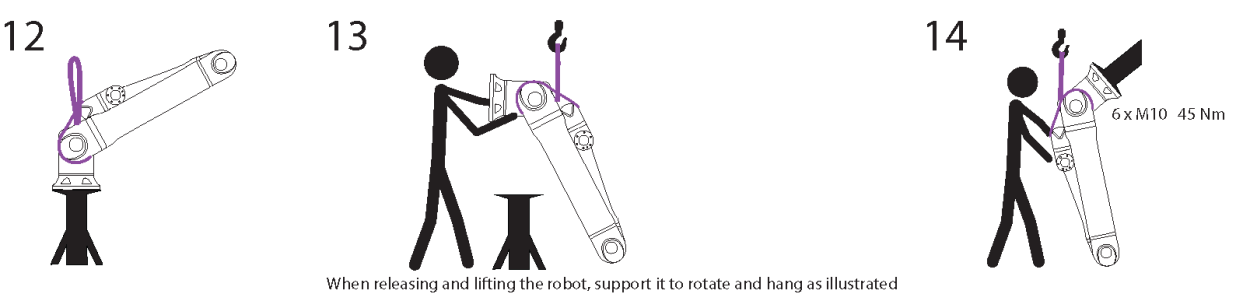
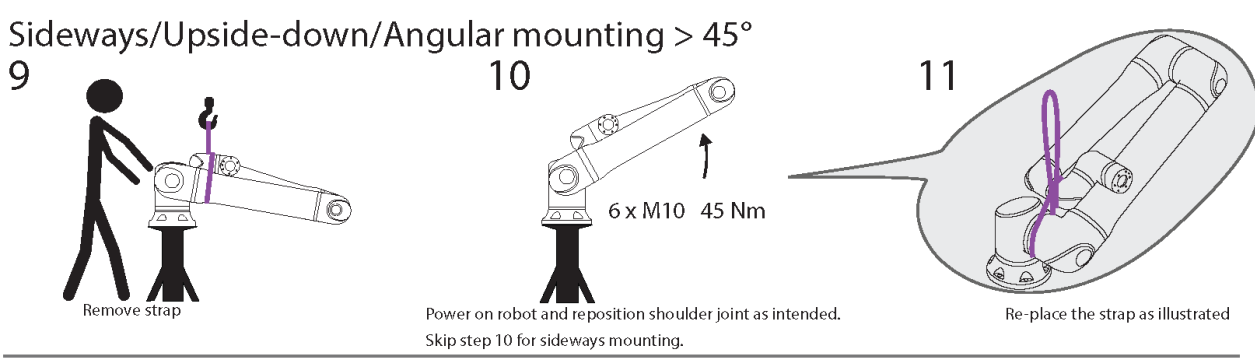
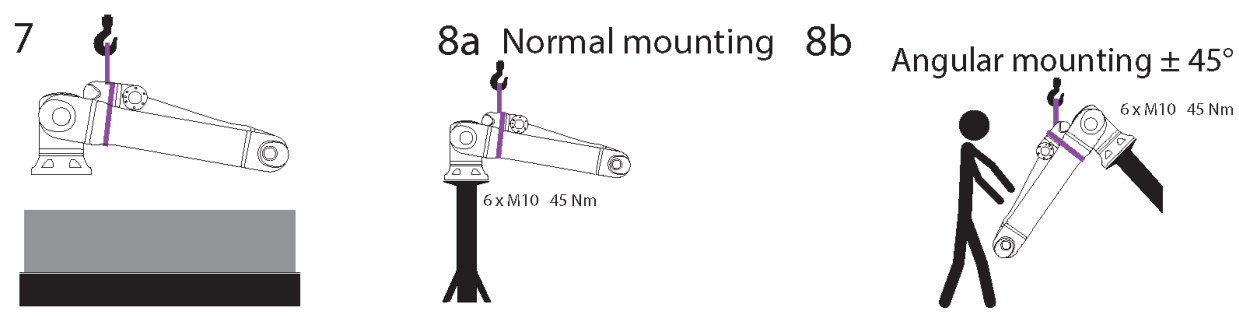
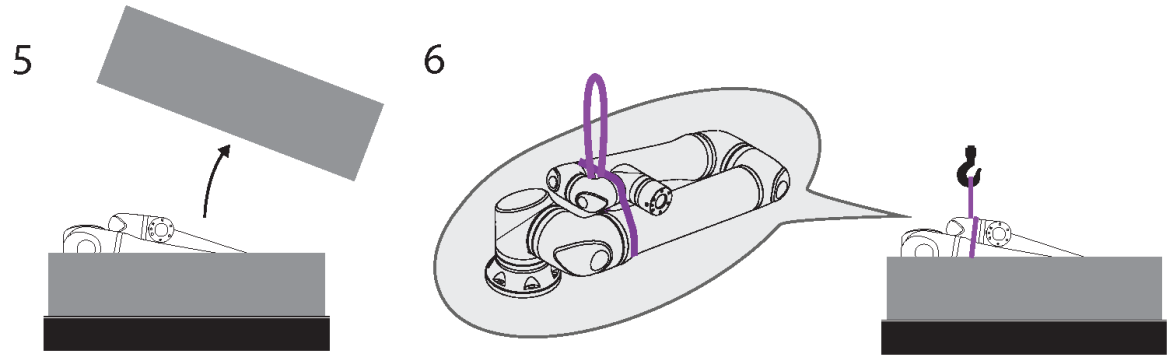

Avtorske pravice © 2009-2023 by Universal Robots A/S. Vse pravice pridržane.

	Opis	Dejanje	Podrobnosti
1	Prevoz		
2			
3	Odpiranje paketa		
4			
5			
6	Odstranjevanje robotove roke iz škatle s pomočjo traku		
7	Dvigovanje robotove roke s pomočjo traku in kljuke		Ko sprostite in dvignete robota, ga podprite, da se vrtil in visi, kot je prikazano na sliki.
8a	Vgradnja	a. Običajna namestitvev	<ul style="list-style-type: none"> • Pri uporabi varno pritrdite trak. • Odstranite in shranite trak, ko ga ne potrebujete.
8b		b. Namestitev pod kotom +/- 45 stopinj	
9	Priprave na namestitev	Bočna/obrnjena/kotna montaža >45 stopinj	1. Odstranite trak
10			2. Vključite robota in premaknite člen rame, kot je predvideno.
11			3. Za bočno namestitev preskočite 10. korak.
			4. Zamenjajte trak kot je prikazano na sliki.
			5. Premaknite robota v položaj za namestitev.
			6. Varno pritrdite.
			7. Odstranite in shranite trak.
12	Izvedba namestitve	Bočna/obrnjena/kotna montaža >45 stopinj	Ko sprostite in dvignete robota, ga podprite, da se vrtil in visi, kot je prikazano na sliki.
13			
14			

**OPOZORILO**

Dvigovanje ali premikanje težkih delov lahko povzroči poškodbe.

- Potrebna je morda dvižna naprava/pripomoček za dviganje.

**OPOZORILO**

Nepravilna montaža sestavnih delov in/ali ožičenja lahko povzroči poškodbe.

- Zahtevana je lahko osebna zaščitna oprema (obutev, očala, rokavice).

Uporaba neustrezne dvižne naprave glede na težo robota lahko povzroči telesne poškodbe in materialno škodo.

- Dvižna naprava imeti kapaciteto dviga vsaj 64 kg - samo robot.
- Dvižna naprava imeti kapaciteto dviga vsaj 84 kg - robot in obremenitev.

V vaši regiji morda obstajajo posebni predpisi za dvigovanje sestavov.

- Upoštevajte lokalne predpise in smernice za dvigovanje.

Za podroben opis vgradnje glejte: [7. Mehanski vmesnik on page45](#)

4.1. Uporaba okrogle zanke

Okroglo zanko zagotovi podjetje UR in je priložena robotu.

Po podatkih proizvajalca je okrogla zanka skladna z naslednjimi standardi:

- BS EN 1492-1 :2000+A1 :2008 Tekstilne zanke - Varno - Ploščate tkane zanke, izdelane iz umetnih ali sintetičnih vlaken, za splošno uporabo.
- BS EN 1492-1 :2000+A1 :2008 Tekstilne zanke - Varnost - Okrogle zanke, izdelane iz umetnih ali sintetičnih vlaken, za splošno uporabo.



OPOZORILO

Uporaba okrogle zanke brez pregleda lahko povzroči poškodbe.

- Pred in po vsaki uporabi preglejte zanko.
- Če je mogoče, preglejte znamko med uporabo.



OPOZORILO

Uporaba poškodovane okrogle zanke lahko povzroči poškodbe.



- Pred vsako uporabo natančno preglejte zanko.
- Ne uporabljajte zanke, če je razpokana, raztrgana ali če so šivi ohlapni.
- Ne uporabljajte zanke, če so prisotni znaki poškodb zaradi vročine.

Nepravilno shranjevanje in/ali ravnanje lahko poškoduje okroglo zanko.

- Zanko hranite stran od kislin in bazičnih raztopin.
- Zaščitite zanko pred ostrimi robovi in trenjem.
- Zanke ne zavezujte v vozle.

V vaši regiji morda obstajajo posebni predpisi za pregledovanje opreme za dvigovanje.

- Upoštevajte lokalne predpise glede pregledovanje opreme za dvigovanje.
- Upoštevajte lokalne predpise glede pogostosti pregledovanja opreme za dvigovanje.

Opis okrogle zanke			
Predmet	Okrogla zanka 1T x 1M/2M		
Barva	Vijolična (v skladu z EN 1492-2)		
Material	Poliester		
Faktor WLL	1,0 (1000 KG)	Raven dvig	
	0,8 (800 KG)	Pritrdilna zanka	

5. Svetlobni obroč

Svetlobni obroč na spodnjem delu robotove roke prikazuje stanje, kot je opisano v spodnji tabeli.

Barva	Način	
	Stalno	Počasno utripanje 0,5 Hz
Rdeča	Robot se ne premika ali je v postopku zaustavitve. <ol style="list-style-type: none"> Zaustavitev v sili 	
Rumena	Robot se ne premika ali je v postopku zaustavitve. <ol style="list-style-type: none"> Zaustavitev robota (prej zaščitna zaustavitev) Obnovitev Varnostna zaustavitev (vsi tipi) 	
Zelena	Samodejni način <ol style="list-style-type: none"> Izvajanje 	Samodejni način <ol style="list-style-type: none"> Izvajanje pri reduciranih parametrih
Modra	Ročni način Ni samodejno, Se ne premika <ol style="list-style-type: none"> Postopek zagona 	Robota lahko premaknete z rokami <ol style="list-style-type: none"> Vzratni pogon Freedrive (Prosti tek)
IZKLOP	Ni napajanja robotove roke <ol style="list-style-type: none"> Napaka Kršitev Zaslona za nalaganje IZKLOP napajanja sistema 	

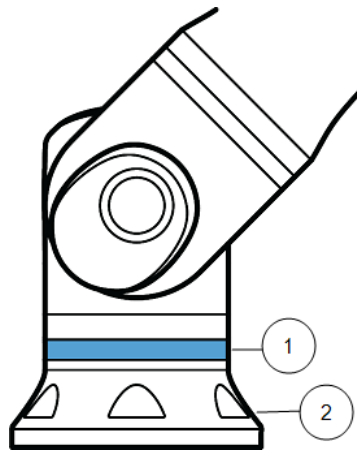

1	Svetlobni obroč	2	Osnova
---	-----------------	---	--------

6. Programirna enota z napravo za omogočanje 3-položajnega delovanja

Robot UR20 ima vgrajeno 3-položajno stikalo za omogočanje tripoložajnega delovanja v programirni enoti (3PE TP). Standardna programirna enota ni podprta.

Gumbi za omogočanje so na spodnji strani programirne enote, kot je prikazani na sliki spodaj. Uporabite lahko poljuben gumb. Če je programirna enota odklopljena, mora biti priključena zunanja naprava 3PE in konfigurirana v zavihku Namestitvev (glejte [115. V/I-nastavitvev on page320](#)).

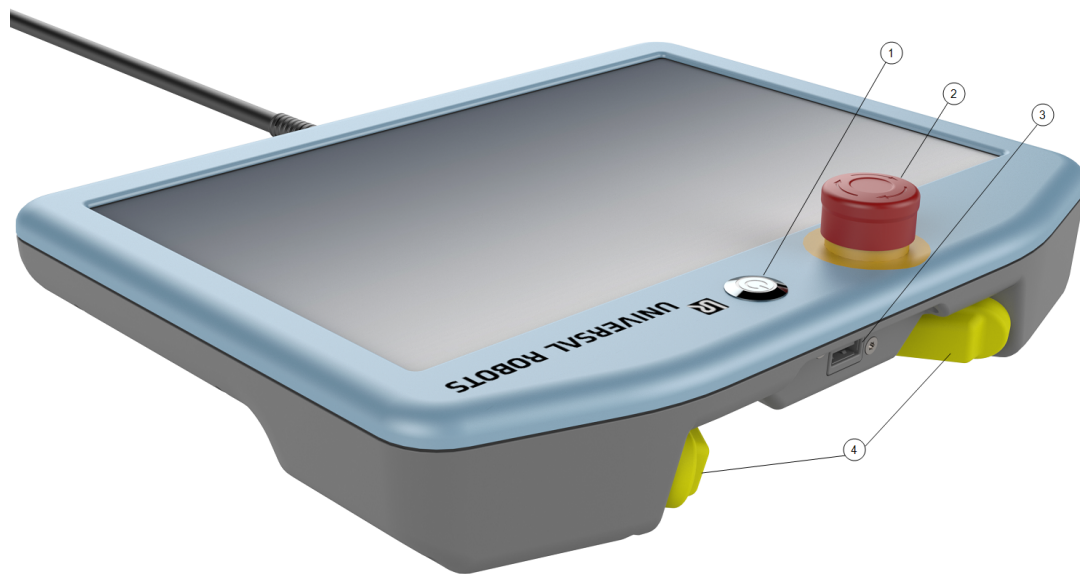

1	Gumb za vklop	2	Gumb za zaustavitev v sili
3	Vrata USB (s pokrovom za zaščito pred prahom)	4	Gumbi 3PE

Simbol Freedrive (prosti tek) robota je nameščen pod vsakim gumbom 3PE, kot je prikazano na sliki spodaj.



6.1. Funkcije gumbov programirne enote 3PE



OBVESTILO

Gumbi 3PE so aktivni samo v ročnem načinu. V samodejnem načinu za premikanje robota uporaba gumba 3PE ni potrebna.

V tabeli spodaj so opisane funkcije gumbov za 3PE.

Položaj		Opis	Dejanje
1	Izpust	Ni pritiska gumba 3PE. Ni pritisnjen.	Premikanje robota je zaustavljeno v ročnem načinu. Napajanje robotove roke ni prekinjeno, zavore niso aktivirane.
2	Rahel pritisk (rahel prijem)	Rahel pritisk gumba 3PE. Gumb je pritisnjen do srednjega položaja.	Dovoljenje za izvajanje programa, ko je robot v Ročnem načinu.
3	Močan pritisk (močan prijem)	Poln pritisk gumba 3PE. Gumb je pritisnjen do končnega položaja.	Premikanje robota je zaustavljeno v ročnem načinu. Robot je v zaustavitvi 3PE.

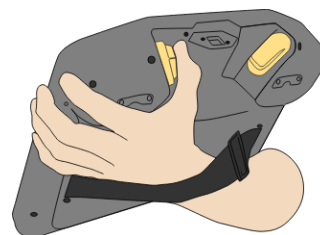
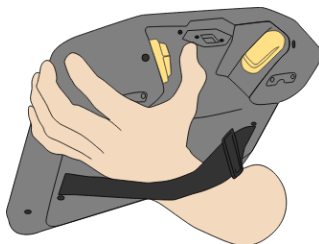

1	Sprostitev gumba	2	Pritisk gumba
---	------------------	---	---------------

6.1.1. Uporaba gumbov 3PE

Navodila za izvajanje programa

1. V vmesniku PolyScope preverite, da je robot v **Ročnem načinu**, ali pa preklopite v **Ročni način**.
2. Ohranite rahel pritisk gumba 3PE.
3. V vmesniku PolyScope se dotaknite možnosti **Predvajaj** za izvajanje programa.
Program se izvaja v primeru, če je robotova roka v začetnem položaju programa.
Če robotova roka ni v začetnem položaju programa, se prikaže zaslon **Premik robota na položaj**.

Navodila za zaustavitev programa

1. Sprostite gumb 3PE, ali v vmesniku PolyScope izberite **Zaustavitev**.

Navodila za začasno zaustavitev programa

1. Sprostite gumb 3PE.
Nadaljevanje izvajanja programa sprožite z rahlim pritiskom gumba 3PE.

6.1.2. Freedrive (Prosti tek) z gumbi 3PE

Freedrive omogoča, da robotovo roko ročno povlečete v zeleni položaj in/ali lego. Če želite več informacij o varnosti, si preberite razdelek Freedrive (Prosti tek) v tem uporabniškem priročniku za robota.

Če želite robotovo roko z gumbom 3PE premakniti s funkcijo Freedrive (Prosti tek):

1. Rapidly light-press, release, then light-press-and-hold, the 3PE button.
Zdaj lahko robota premaknete v zeleni položaj, dokler je gumb rahlo pritisnjen.

6.1.3. Uporaba ukaza Premakni robot v položaj

Ukaz Premik robota v položaj omogoča premik robotove roke v začetni položaj po končanju programa. Robotova roka mora biti pred zagonom programa v začetnem položaju.

Za več informacij glejte [54. Premakni robot v položaj on page 182](#).

Če želite robotovo roko premakniti v njen začetni položaj z gumbom 3PE:

1. Ko je izvajanje programa zaključeno, pritisnite **Predvajaj**.
2. Izberite **Predvajanje od začetka**.

V vmesniku PolyScope se prikaže zaslon **Premik robota v položaj**, ki prikazuje premikanje robotove roke.



3. Rahlo pritisnite in pridržite gumb 3PE.
4. V vmesniku PolyScope pritisnite in pridržite **Samodejno gibanje**, da premaknete robotovo roko v začetni položaj.

Prikaže se zaslon Predvajaj program

5. Ohranite rahel pritisk gumba 3PE za zagon programa.
Sprostite gumb 3PE, da zaustavite izvajanje programa.

7. Mehanski vmesnik

7.1. Uvod

To poglavje opisuje, kako so elementi nameščeni na robota. To so elementi, ki so del sistema robota: robotova roka, orodje ali obdelovanec, krmilna omarica in programirna enota. Najdete lahko tudi informacije o zahtevah za največjo obremenitev in delovnem prostoru robota.

7.2. Delovni prostor in območje delovanja

Delovni prostor je območje popolnoma iztegnjene robotove roke, vodoravno in navpično. Območje delovanja je lokacija delovanja robota.

Neupoštevanje delovnega prostora in območja delovanja robota lahko povzroči materialno škodo.

- Pri izbiri območja delovanja robota upoštevajte informacije spodaj.

- Robot sega 1750 mm od osnovnega člena.
- Cilindrična prostornina je neposredno zgoraj in spodaj od osnove robota.
- Orodja ne smete približati cilindričnemu volumnu, saj povzroči prehitro premikanje členov, tudi če se orodje premika počasi. To lahko predstavlja tveganje za lastnino in delovanje.

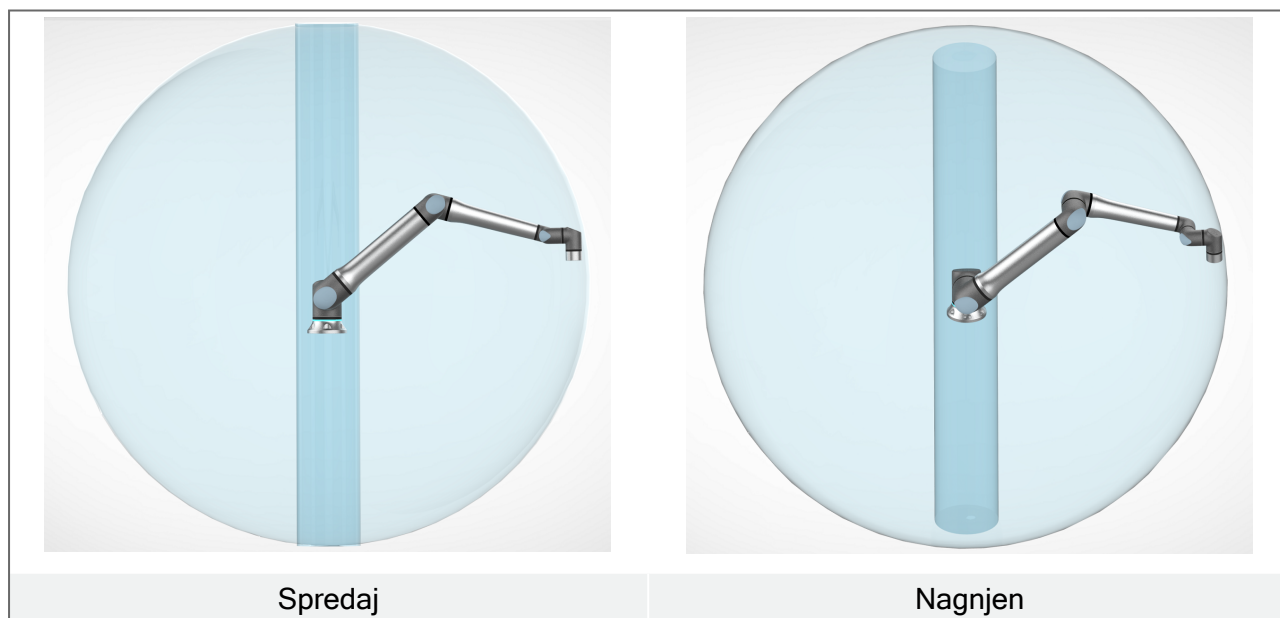

7.3. Navodila za namestitev



OPOZORILO

Nestabilna postavitve lahko povzročijo nesrečo.

- Prepričajte se, da so deli robota ustrezno in varno priviti na mesto.

Namestitev in uporaba robota v okoljih, ki presegajo priporočeno oceno IP, lahko povzročijo poškodbe.

- Robota namestite v okolju, ki ustreza oceni IP. Robot ne sme delovati v okoljih, ki presegajo pogoje, določene z oceno IP robota (IP54), programirne enote (IP54) in krmilne omarice (IP44)

Robotova roka (osnova)	Robotova roka uporablja šest vijakov M10 trdnosti 8,8, ki se prilegajo šestim 10,5 mm montažnim luknjam v osnovi. Vijake morate zategniti z navorom 45 Nm.
Orodje (prirobnica orodja)	Orodje uporablja šest vijakov M8 trdnosti 8,8, ki se prilegajo šestim M8 montažnim luknjam v prirobnici orodja. Vijake morate zategniti z navorom 16 Nm.
Krmilna omarica	Krmilno omarico lahko namestite na steno ali jo postavite na tla.
Programirna enota	Programirno enoto lahko namestite na steno ali na krmilno omarico. Prepričajte se, da kabli ne predstavljajo tveganja za spotikanje. Kupite lahko dodatna ohišja za namestitev krmilne omarice in programirne enote.

7.4. Pritrditev robotove roke

Bottom View of Robot Base

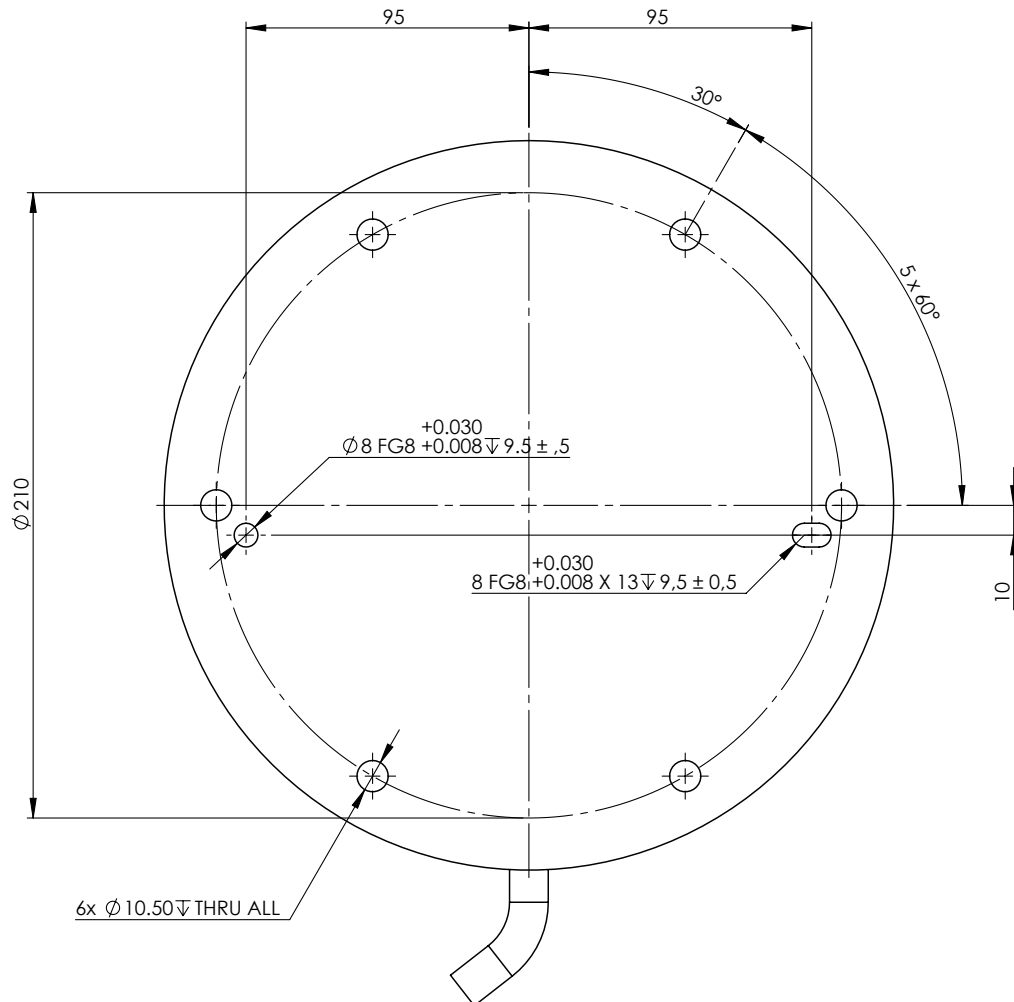

Mounting Plate with Pins for Robot Base

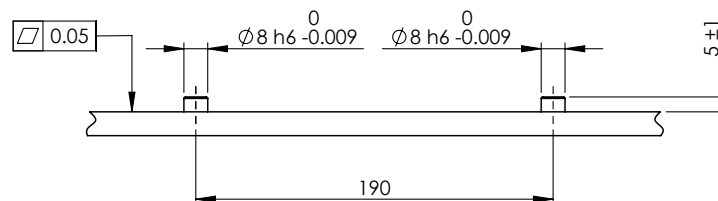

3.2: Luknje za pritrditev robota in mesta za izvrtanje lukenj in pritrditev vijakov.



OPOZORILO

Nepričakovan zagon in/ali premik lahko povzroči poškodbe

- Izklopite robotovo roko, da preprečite nenameren zagon pri namestitvi ali odstranjevanju.

Postopek izklopa robotove roke

1. Pritisnite gumb za vklop na programirni enoti, da izklopite robota.
2. Odklopite napajalni kabel/električni kabel iz vtičnice.
3. Počakajte 30 sekund, da se iz robota sprosti morebitna shranjena napetost.

Postopek pritrditve robotove roke

1. Robota postavite na čvrsto podlago brez vibracij, ki mora biti dovolj močna, da prenese vsaj 10-kratno jakost polnega navora osnovnega člena in vsaj 5-kratno težo robotove roke.
Če robota postavite na linearno os ali premikajočo se ploščad, je pospešek premikajoče se osnove zelo nizek. Hitro pospeševanje lahko povzroči, da se robot varnostno zaustavi.
2. Privijte vijake z navorom 48 Nm.
3. Z dvema obstoječima odprtinama $\varnothing 8$ in zatičem natančno postavite robotovo roko.

7.5. Postopek pritrditve orodja

Orodje ali obdelovanec je nameščen na izhodno prirobnico orodja (ISO) na konici robota. Vse meritve so v mm.

Za natančno postavljanje orodja uporabite zatič v obstoječi odprtini $\varnothing 8$.

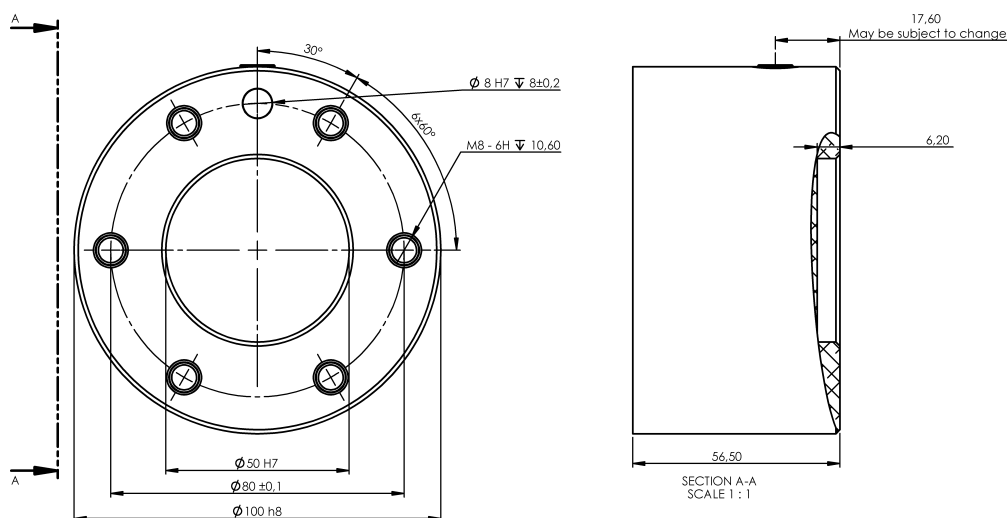

3.3: Mere in vzorec lukenj prirobnice orodja.

Izhodna prirobnica orodja (ISO 4762) je tam, kjer je orodje nameščeno na vrh robota. Vse meritve so v mm. Priporočamo, da uporabite radialno režasto odprtino za zatič, da se izognete prekomerni obremenitvi in hkrati ohranite točen položaj.

Zelo dolgi vijaki M8 lahko pritiskajo ob dno prirobnice orodja in v robotu povzročijo kratki stik.

- Za namestitev orodja ne uporabljajte vijakov, daljših od 10 mm.



OPOZORILO

Če vijakov ne zategnete pravilno, lahko pride do nevarnih situacij.

- Prepričajte se, da je orodje pravilno in varno privito na mesto.
- Prepričajte se, da je orodje izdelano tako, da ne more povzročiti nevarnosti, če bi nenadoma odpadel kak del.

7.5.1. Pripomočki za prirobnico orodja

Prirobnica orodja UR20 lahko zahteva dodatni element za lažjo povezavo z orodji. Odvisno od orodja lahko uporabite naslednje pripomočke prirobnice orodja: adapter kabla orodja (glejte [8.10.1. Pripomočki V/I orodja on page68](#)) in/ali adapter prirobnice orodja.

Adapter prirobnice orodja

Adapter prirobnice orodja je elektronski pripomoček, ki omogoča združljivost med prirobnico orodja in orodjem e-Series.

7.6. Razmaki krmilne omarice

Pretok vročega zraka v krmilni omarici lahko povzroči okvaro opreme.

Krmilna omarica zahteva najmanj 50 mm prostora na vsaki strani za zadosten pretok hladnega zraka. Priporočen je razmak vsaj 200 mm.

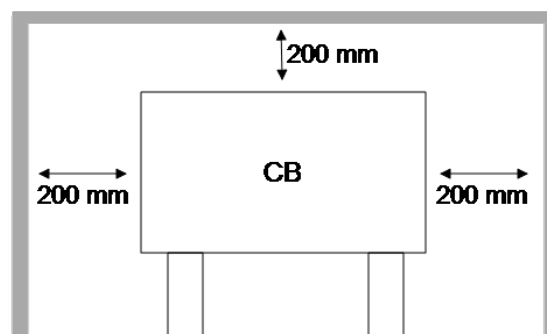



OPOZORILO

Mokra krmilna omarica lahko povzroči smrtne poškodbe.

- Poskrbite, da krmilna omarica in kabli ne bodo prišli v stik s tekočinami.
- Nadzorno omarico (IP44) postavite v okolje, ki ustreza oceni IP.

7.7. Največja obremenitev

Nazivna obremenitev robotove roke je odvisna od *odmika težišča* obremenitve, glejte sliko 3.4: *Razmerje med nazivno obremenitvijo in odmikom težišča. below*. Odmik središča težnosti je razdalja od središča izhodne prirobnice orodja do težišča pričvrščenega bremena.

Pri izračunu mase obremenitve ter uporabi funkcije poberi in postavi, morate skupaj upoštevati orodje za prijemanje ter predmet prijemanja.

Robot ima lahko zmanjšano zmogljivost pospeševanja, če težišče obremenitve presega delovni prostor v velikosti 1750 mm z obremenitvijo 20 kg.

Robotova roka lahko prenese dolg odmik težišča, če je breme nameščeno pod prirobnico orodja, kot je običajno pri paletiranju.

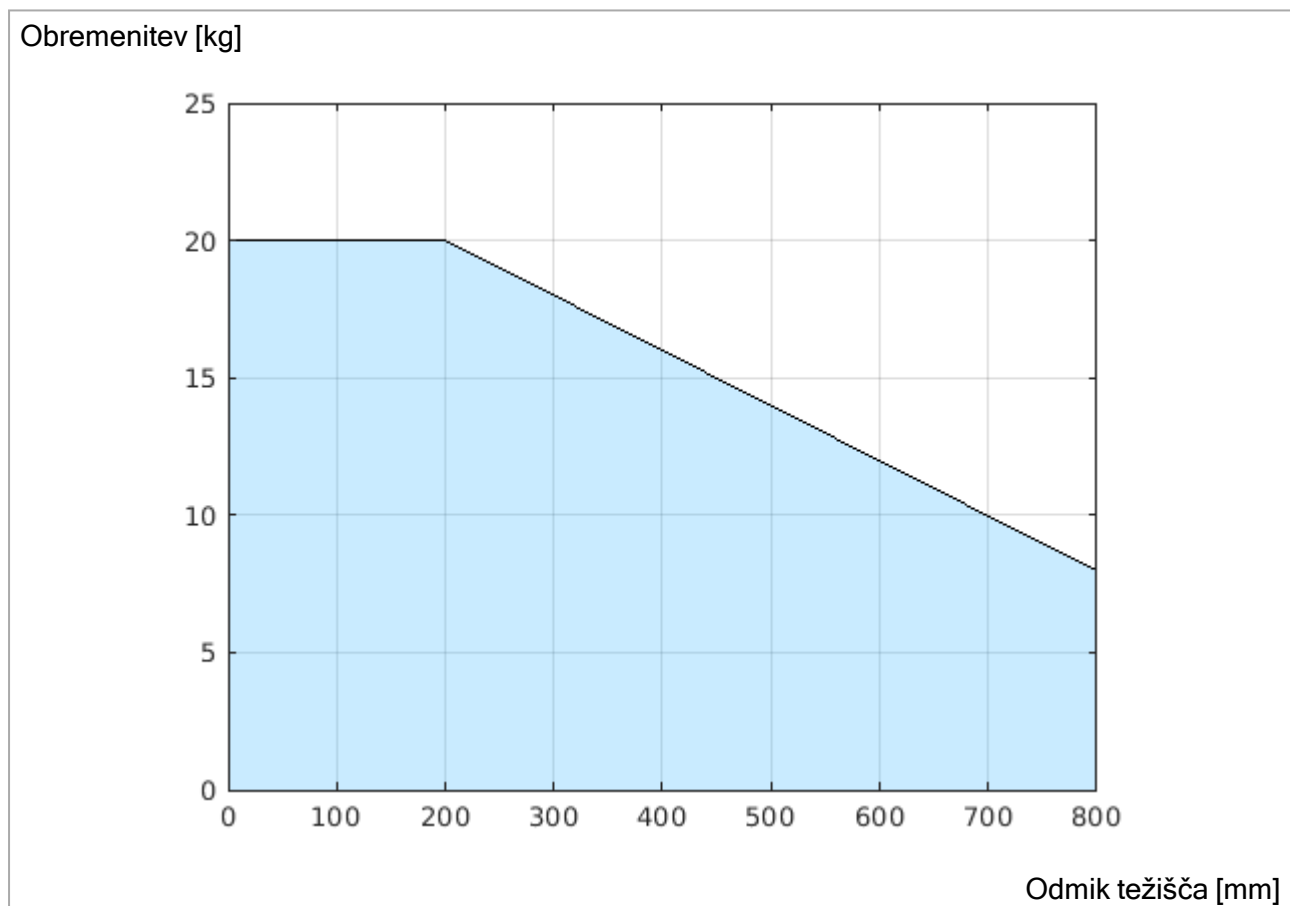

3.4: Razmerje med nazivno obremenitvijo in odmikom težišča.

7.7.1. Vztrajnostni moment obremenitve

Robota lahko uporabljate vztrajnostne momente z visoko obremenitvijo. Programska oprema za nadzor samodejno prilagaja pospeške, če v vmesniku PolyScope pravilno vnesete te vrednosti (glejte: [90. Nastavi obremenitev on page263](#)):

- Masa obremenitve
- Težišče
- Vztrajnostni moment

Z pomočjo URSim lahko ocenite pospeške in čas ciklov premikov robota za določeno obremenitev.

8. Električni vmesnik

8.1. Uvod

To poglavje opisuje skupine električnih vmesnikov robotove roke in krmilne omarice. Primeri so podani za večino vrst V/I, ki so digitalni in analogni kontrolni signali za ali iz spodaj navedenih skupin električnih vmesnikov.

- Ethernet
- Krmilnik V/I
- Napajanje
- Povezava z robotom
- Orodje V/I

Vse napetosti in tokovi so DC (enosmerni tok), razen če je izrecno navedeno drugače.

8.2. Električna opozorila in svarila

Upoštevajte ta opozorila za vse skupine vmesnikov, tudi pri načrtovanju in namestitvi uporabe robota.



OPOZORILO

Neupoštevanje katerega koli opozorila spodaj lahko povzroči resne poškodbe ali smrt, saj se lahko varnostno funkcijo zaobide.

- Varnostnih signalov nikoli ne smete priključiti na krmilnik PLC, ki ni varnostni krmilnik PLC z ustrezno varnostno stopnjo. Pomembno je, da so varnostni signali vmesnika ločeni od običajnih V/I-signalov vmesnika.
- Vsi varnostni signali so izdelani z dodatno različico (dva neodvisna kanala).
- Kanala naj bosta ločena, tako da ena okvara ne more povzročiti izgube varnostnih funkcionalnosti.



OPOZORILO: ELEKTRIKA

Neupoštevanje katerega koli opozorila spodaj lahko povzroči resne poškodbe ali smrt zaradi električnih nevarnosti.

- Prepričajte se, da vsa oprema brez ocene odpornosti na vodo ostane suha. Če dopustite, da v izdelek zaide voda, izključite, odstranite in zaklenite vse napajanje, nato se obrnite na svojega serviserja naprav Universal Robots po pomoč.
- Uporabljajte samo originalne kable, priložene robotu. Robotu ne uporabljajte v namene, kjer se kabli lahko pregibajo.
- Ko nameščate kable vmesnika na robotove V/I je potrebna pazljivost. Kovinska plošča na dnu je namenjena kablom in konektorjem vmesnika. Ploščo odstranite preden vrtate izvrtine. Pred ponovnim nameščanjem plošče se prepričajte, da odstranite vse ostružke. Uporabljajte mašilnike pravilne velikosti.

Moteči signali, višji od določenih v ustreznih IEC standardih lahko povzročijo nepričakovano delovanje robota. Bodite pozorni:

- Robot je preizkušen v skladu z mednarodnimi IEC standardi za **EMC (elektromagnetno skladnost)**. Zelo močni signali ali prekomerna izpostavljenost tem signalom lahko robota trajno poškodujejo. Težave EMC se po navadi pojavijo med postopki varjenja, običajno pa jih nakažejo dnevniška sporočila o napaki. Družba Universal Robots ne more sprejeti odgovornosti za morebitno škodo zaradi težav z EMC.
- V/I kabli med krmilno omarico in drugimi stroji ter tovarniško opremo ne smejo biti daljši od 30 m, razen če opravite dodatne preizkuse.



OZEMLJITEV

Negativni priključki se imenujejo GND (ozemljitev) in so priključeni na ohišje robota ter krmilne omarice. Vsi omenjeni priključki ozemljitve so primerni samo za pogon in signaliziranje. Za PE (zaščitno ozemljitev) uporabite povezavo z vijačnim priključkom M6, označenim s simbolom ozemljitve v krmilni omarici. Prevodnik ozemljitve more imeti vsaj tokovni učinek enak najvišjemu toku v sistemu.



PREBERITE PRIROČNIK

Nekateri V/I znotraj krmilne omarice se lahko nastavijo tako za normalne kot za varnostne V/I. Preberite in razumite celotno poglavje Električni vmesnik.

8.3. Krmilnik V/I

V/I znotraj krmilne omarice lahko uporabite za širok nabor različne opreme, vključno s pnevmatičnimi releji, krmilniki PLC in gumbi za zaustavitev v sili.

Spodnja ilustracija prikazuje razporeditev V/I znotraj krmilne omarice.

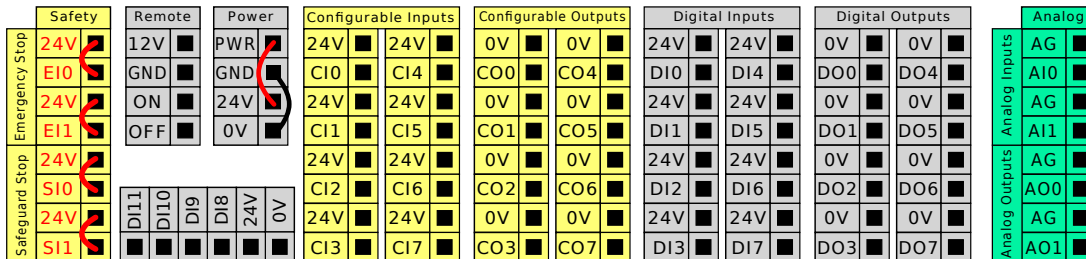

Za te tipe vhodov lahko uporabite vodoravni blok digitalnih vhodov (DI8-DI11), prikazan spodaj, za sledenje transportnemu traku s kodirnikom kvadrature (glejte 8.4. Splošne specifikacije za vse digitalne V/I below).

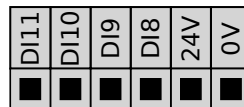

Oglejte si in upoštevajte pomen barvnih shem, navedenih spodaj.

Rumena z rdečo pisavo	Namenski varnostni signali
Rumena s črno pisavo	Nastavljivi za varnost
Siva s črno pisavo	Digitalni V/I za splošno uporabo
Zelena s črno pisavo	Analogni V/I za splošno uporabo

V grafičnem uporabniškem vmesniku (GUI) lahko nastavite **nastavljive signale V/I** kot **varnostne V/I** oziroma kot **V/I za splošni namen**.

8.4. Splošne specifikacije za vse digitalne V/I

Ta razdelek določa električne specifikacije za naslednje 24 V digitalne V/I:

- Varnostni V/I
- V/I za splošni namen in nastavljivi V/I



OBVESTILO

Beseda **nastavljiv** se uporablja za V/I, ki ga je možno nastavljati kot varnostni V/I ali kot normalni V/I. To so rumeni priključki s črno pisavo.

Robota namestite skladno z električnimi specifikacijami, ki so enake za vse tri vhode.

Možno je napajati digitalni V/I preko notranjega 24 V napajanja ali preko zunanega vira napajanja, če konfigurirate sklop priključkov **Napajanje**. Napajalni sklop je sestavljen iz štirih priključkov.

Zgornja dva priključka (PWR (napajanje) in GND (ozemljitev)) sta 24 V in ozemljitev iz notranjega 24 V napajanja. Spodnja priključka (24 V in 0 V) v sklopu sta 24 V vhod za napajanje V/I.

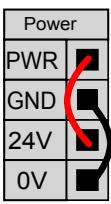
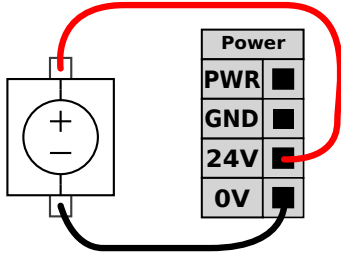
	
Ta primer ponazarja privzeto konfiguracijo z notranjim napajanjem.	Ta primer ponazarja privzeto konfiguracijo z zunanjim napajanjem za več toka.

V tabeli spodaj so prikazane električne specifikacije tako za notranje kot zunanje napajanje.

Terminali	Parameter	Najm.	Tip	Najv.	Enota
Notranje 24 V napajanje					
[PWR - GND]	Napetost	23	24	25	V
[PWR - GND]	Tok	0	-	2*	A
Vhodne zahteve zunanjega 24 V					
[24V - 0V]	Napetost	20	24	29	V
[24V - 0V]	Tok	0	-	6	A

*3,5 A za 500 ms ali 33 % cikla storilnosti.

Digitalni V/I so izdelani skladno z IEC 61131-2. Električne specifikacije so prikazane spodaj.

Terminali	Parameter	Najm.	Tip	Najv.	Enota
Digitalni izhodi					
[CO _x / DO _x]	Tok*	0	-	1	A
[CO _x / DO _x]	Padec napetosti	0	-	0,5	V
[CO _x / DO _x]	Odvodni tok	0	-	0,1	mA
[CO _x / DO _x]	Funkcija	-	PNP	-	Tip
[CO _x / DO _x]	IEC 61131-2	-	1A	-	Tip
Digitalni vhodi					
[EI _x /SI _x /CI _x /DI _x]	Napetost	-3	-	30	V
[EI _x /SI _x /CI _x /DI _x]	Področje OFF (izklopljeno)	-3	-	5	V
[EI _x /SI _x /CI _x /DI _x]	Področje ON (vklopljeno)	11	-	30	V
[EI _x /SI _x /CI _x /DI _x]	Tok (11-30 V)	2	-	15	mA
[EI _x /SI _x /CI _x /DI _x]	Funkcija	-	PNP +	-	Tip
[EI _x /SI _x /CI _x /DI _x]	IEC 61131-2	-	3	-	Tip

Za uporovna ali induktivno obremenitev, ki znaša največ 1H.

8.4.1. Namenski in nastavljivi varnostni V/I

Ta razdelek opisuje namenski varnostni vhod (rumeni priključki z rdečo pisavo) in nastavljive V/I (rumeni priključki s črno pisavo), ko so konfigurirani kot varnostni V/I. Upoštevajte skupno specifikacijo za vse digitalne V/I v delu [8.4. Splošne specifikacije za vse digitalne V/I on page54](#). Varnostne naprave in oprema morajo biti nameščene v skladu z varnostnimi navodili in oceno tveganja iz poglavja [2. Varnost on page19](#).

Vsi varnostni V/I so v parih (redundanca), zato napaka na enem V/I ne pomeni izgube varnostne funkcije. Varnostne V/I je potrebno ohranjati kot dve ločeni veji.

Dva stalna varnostna vhoda sta:

- **Zasilna zaustavitev robota** samo za zaustavitev v sili
- **Varnostna zaustavitev** za zaščitne naprave
- **Zaustavitev 3PE** za zaščitne naprave

Razlika v delovanju je prikazana spodaj.

	Zaustavitev v sili	Varnostna zaustavitev	Zaustavitev 3PE
Premikanje robota se zaustavi	Da	Da	Da
Izvajanje programa	Prekinitve	Prekinitve	Prekinitve
Pogonska moč	Izklop	Vklop	Vklop
Ponastavitev	Ročno	Samodejno ali ročno	Samodejno ali ročno
Pogostost uporabe	Redko	Vsak cikel do redko	Vsak cikel do redko
Potrebna ponovna inicializacija	Samo sprostitvev zavore	Ne	Ne
Kategorija zaustavitve (IEC 60204-1)	1	2	2
Raven učinka nadzorne funkcije (ISO 13849-1)	PLd	PLd	PLd

Nastavljive V/I uporabite za nastavev dodatne varnostne funkcionalnosti V/I, kot je npr. izhod za ustavitev v sili. Konfiguracija kompleta nastavljivih V/I za varnostne funkcije se izvede preko grafičnega uporabniškega vmesnika (glejte [2. del Priročnik PolyScope on page119](#)).

Če varnostnih funkcij ne preverjate in testirate redno, lahko pride do nevarnih situacij.

- Varnostne funkcije morajo biti preverjene, preden pričnete z uporabo robota.
- Varnostne funkcije morajo biti redno preverjane.

Signali OSSD

Vsi konfigurirani in trajno varni vhodi so filtrirani, da omogočajo uporabo varnostne opreme OSSD z dolžino impulza pod 3 ms. Varnostni vhod je vzročen vsako milisekundo in stanje vhoda je določeno z najpogosteje opaženim signalom vhoda v zadnjih 7 milisekundah. Več podrobnosti o pulzih OSSD najdete v [2. del Priročnik PolyScope on page 119](#).

Privzeta varnostna konfiguracija

Robot je dostavljen s privzeto konfiguracijo, ki omogoča delovanje brez dodatne varnostne opreme, glejte ilustracijo spodaj.

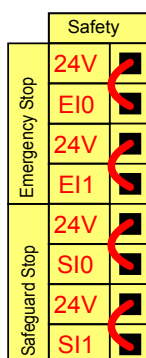

Priključitev gumbov za zaustavitev v sili

Večina načinov uporabe zahteva enega ali več dodatnih gumbov za zaustavitev v sili. Spodnja ilustracija prikazuje, kako je možno priključiti enega ali več gumbov za ustavitev v sili.

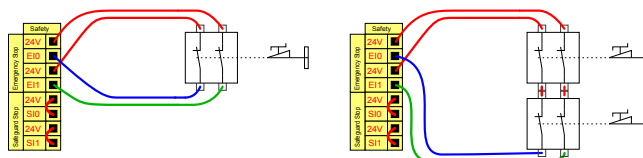

Skupna raba zaustavitve v sili z drugimi stroji

Nastavite lahko deljeno funkcijo zaustavitve v sili med robotom in drugimi stroji, tako da v GUI konfigurirate naslednje funkcije V/I. Vhoda za zaustavitev robota v sili ne morete deliti z drugimi stroji. Če je potrebno priključiti več kot dva robota UR ali druga stroja, je potreben varnostni krmilnik PLC, ki nadzira signale zaustavitve v sili.

- Nastavljiv par vhodov: zunanja zaustavitev v sili.
- Nastavljiv par izhodov: zasilna ustavitev sistema.

Spodnja ilustracija prikazuje, kako dva robota UR uporabljata skupne funkcije za ustavitev v sili. V tem primeru so uporabljeni nastavljivi V/I CI0-CI1 in CO0-CO1.

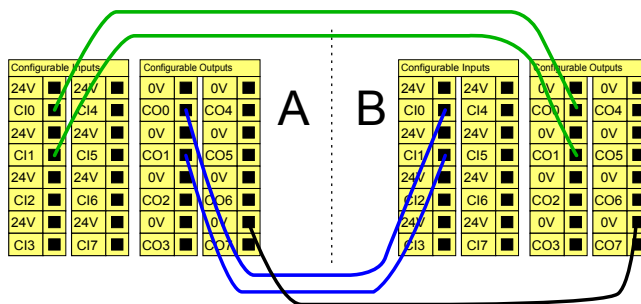

Preventivna zaustavitev se bo samodejno povrnila

Ta konfiguracija je namenjena samo za uporabo, kjer operater ne more skozi vrata in jih zapreti za sabo. Nastavljivi V/I se uporablja za nastavitev gumba za ponastavitev na zunanji strani vrat, ki ponovno aktivira premikanje robota.



OPOZORILO

Robot samodejno nadaljuje z gibanjem, ko je signal ponovno vzpostavljen.

- Te konfiguracije ne uporabljajte, če lahko signal ponovno vzpostavite znotraj varnostnega območja.

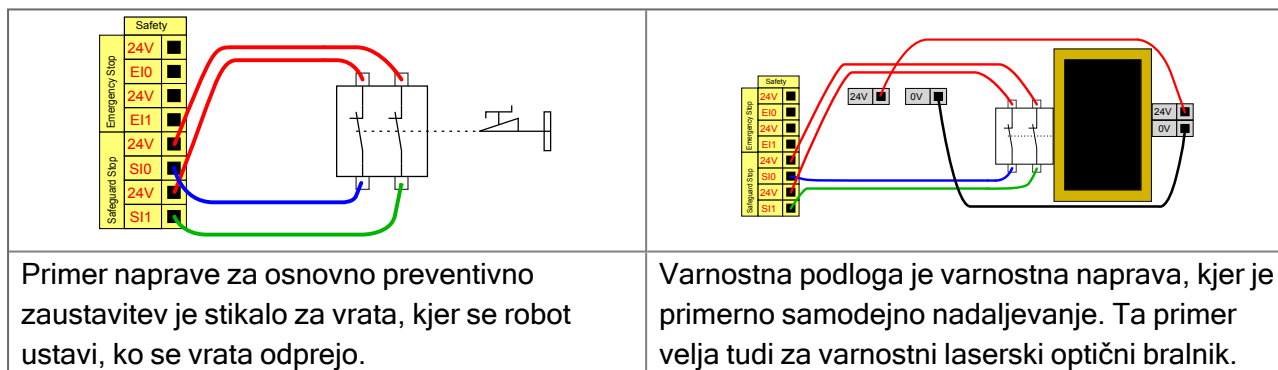

Primer naprave za osnovno preventivno zaustavitev je stikalo za vrata, kjer se robot ustavi, ko se vrata odprejo.

Varnostna podloga je varnostna naprava, kjer je primerno samodejno nadaljevanje. Ta primer velja tudi za varnostni laserski optični bralnik.

Preventivna ustavitev z gumbom za ponastavitev

Če se varnostni vmesnik uporablja za interakcijo s svetlobno zaveso, mora biti možnost ponastavitve zunaj varnostnega območja. Vrsta ponastavitve mora biti dvokanalna. V primeru spodaj je za ponastavitev uporabljen nastavljivi V/I CI0-CI1.

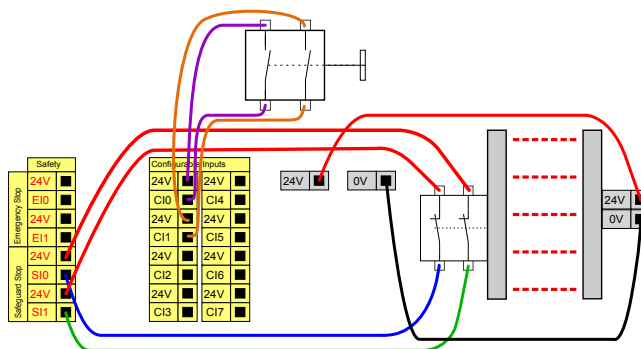

Naprava za omogočanje tripoložajnega delovanja

UR20 je opremljen z napravo za omogočanje tripoložajnega delovanja (3PE TP).

Varnostni sistem UR20 podpira te konfiguracije:

- 3PE PE
- Zunanja 3PE
- Zunanja 3PE in 3PE TP

Dva vhodna kanala za napravo za omogočanje tripoložajnega delovanja imata toleranco razhajanja 1 s.

Spodnja slika prikazuje kako povezati napravo za omogočanje tripoložajnega delovanja. Glejte poglavje 6. Programirna enota z napravo za omogočanje 3-položajnega delovanja on page41 za več informacij.

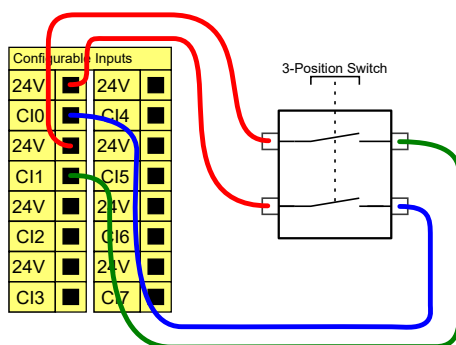

Preklop načina delovanja

Spodnja slika prikazuje preklop načina delovanja. Oglejte si del Način delovanja on page142 za več informacij o načinih delovanja.

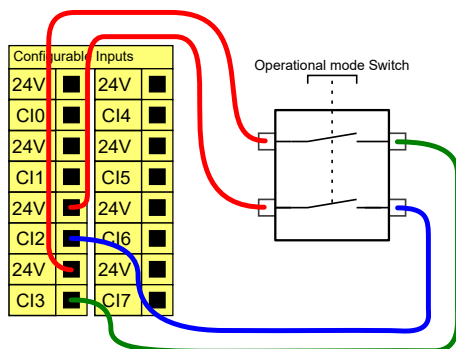

8.4.2. Digitalni V/I za splošno uporabo

Ta del opisuje 24 V V/I za splošno uporabo (sivi priključki) in nastavljive V/I (rumeni priključki s črno pisavo), ko niso konfigurirani kot varnostni V/I. Upoštevati morate splošne specifikacije v delu 8.4. Splošne specifikacije za vse digitalne V/I on page54. V/I za splošno uporabo se lahko uporabljajo za pogon opreme, kot so pnevmatski releji, neposredno ali za komunikacijo z drugimi sistemi PLC. Vsi digitalni izhodi se lahko samodejno onemogočijo, ko je izvajanje programa ustavljeno, glejte del 2.

del Priročnik PolyScope on page 119. V tem načinu je izhod vedno nizek, ko program ne deluje. Primeri so prikazani v spodnjih podpoglavjih. Ti primeri uporabljajo običajne digitalne izhode, a uporabljeni bi lahko bili kateri koli nastavljivi izhodi, če slednji niso konfigurirani za izvajanje varnostnih funkcij.

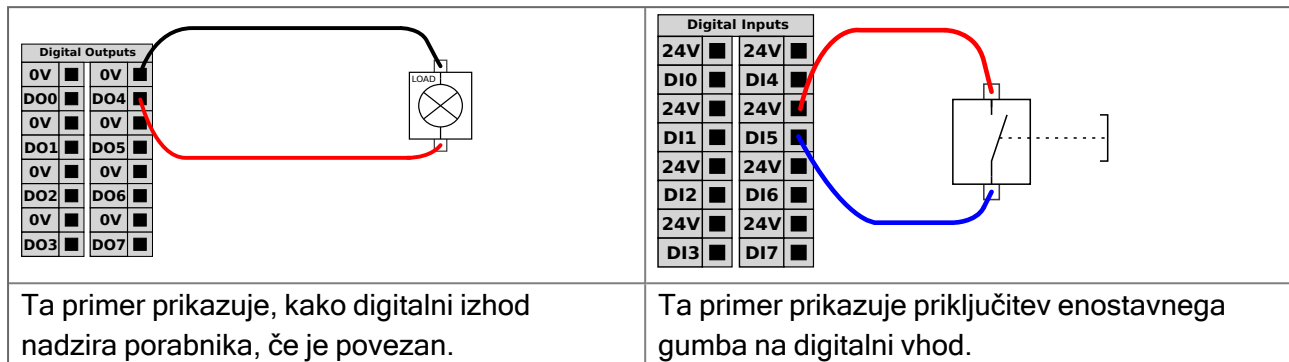

Komunikacija z drugimi stroji ali krmilniki PLC

Digitalni V/I se lahko uporabijo za komunikacijo z drugo opremo, če je vzpostavljena skupna ozemljitev (GND) 0 V in če naprava uporablja tehnologijo PNP, kot je prikazano spodaj.

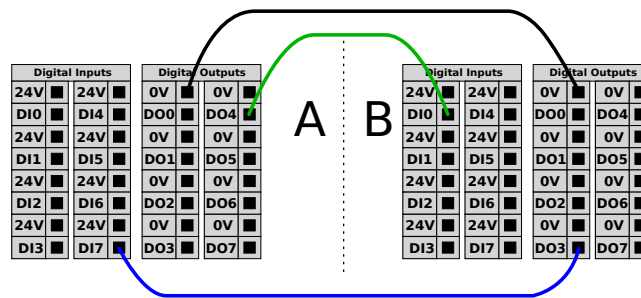

8.4.3. Analogni V/I za splošno uporabo

Vmesnik analognih V/I je zeleni priključek. Uporablja se za nastavljanje ali merjenje napetosti (0-10 V) ali toka (4-20 mA) do in od druge opreme.

Za doseganje najvišje natančnosti priporočamo naslednje.

- Uporaba priključka AG, ki je najbližji V/I. Par priključkov si deli skupni filter načina.
- Uporabite isto ozemljitev (GND) 0 V za opremo in krmilno omarico. Analogni V/I ni galvansko izoliran od krmilne omarice.
- Uporabite zaščiteni kabel ali navit par. Povežite varovalo s priključkom GND na priključku **Napajanje**.
- Uporabite opremo, ki deluje v načinu toka. Signali toka so manj občutljivi na motnje.

V GUI lahko izberete načine vhoda (glejte del 2. del Priročnik PolyScope on page 119). Električne specifikacije so prikazane spodaj.

Terminali	Parameter	Najm.	Tip	Najv.	Enota
Analogni vhod v načinu toka					

Terminali	Parameter	Najm.	Tip	Najv.	Enota
[AIx - AG]	Tok	4	-	20	mA
[AIx - AG]	Upor	-	20	-	ohm
[AIx - AG]	Resolucija	-	12	-	bit
<i>Analogni vhod v načinu napetosti</i>					
[AIx - AG]	Napetost	0	-	10	V
[AIx - AG]	Upor	-	10	-	Kohm
[AIx - AG]	Resolucija	-	12	-	bit
<i>Analogni izhod v načinu toka</i>					
[AOx - AG]	Tok	4	-	20	mA
[AOx - AG]	Napetost	0	-	24	V
[AOx - AG]	Resolucija	-	12	-	bit
<i>Analogni izhod v načinu napetosti</i>					
[AOx - AG]	Napetost	0	-	10	V
[AOx - AG]	Tok	-20	-	20	mA
[AOx - AG]	Upor	-	1	-	ohm
[AOx - AG]	Resolucija	-	12	-	bit

Analogni izhod in analogni vhod

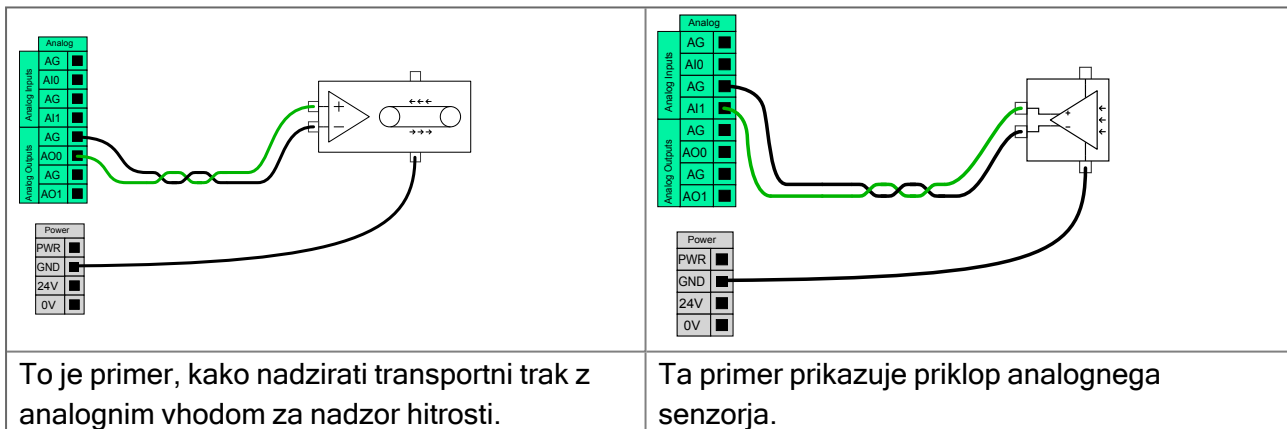

8.4.4. Oddaljeni VKLOP/IZKLOP

Uporabite oddaljeni nadzor **VKLOP/IZKLOP** (ON/OFF) za vklop in izklop krmilne omarice brez uporabe programirne enote. Običajno se uporablja:

- Ko je programirna enota nedostopna.
- Ko mora sistem PLC imeti popoln nadzor.
- Ko je potrebno hkrati vklopiti ali izklopiti več robotov.

Oddaljeni nadzor vklopa in izklopa **ON/OFF** ponuja pomožno 12 V napajanje, ki je aktivno, ko je krmilna omarica izključena. Vhod **ON** je namenjen le kratkotrajni aktivaciji in dela na enak način kot

gumb za **napajanje** (POWER). Vhod **OFF** se lahko zadrži pritisnjen kolikor je potrebno. Uporabite funkcijo programske opreme za samodejno nalaganje in zagon programov (glejte del [2. del Priročnik PolyScope on page 119](#)).

Električne specifikacije so prikazane spodaj.

Terminali	Parameter	Najm.	Tip	Najv.	Enota
[12V - GND]	Napetost	10	12	13	V
[12V - GND]	Tok	-	-	100	mA
[ON / OFF]	Neaktivna napetost	0	-	0,5	V
[ON / OFF]	Aktivna napetost	5	-	12	V
[ON / OFF]	Vhodni tok	-	1	-	mA
[ON]	Čas aktivacije	200	-	600	ms

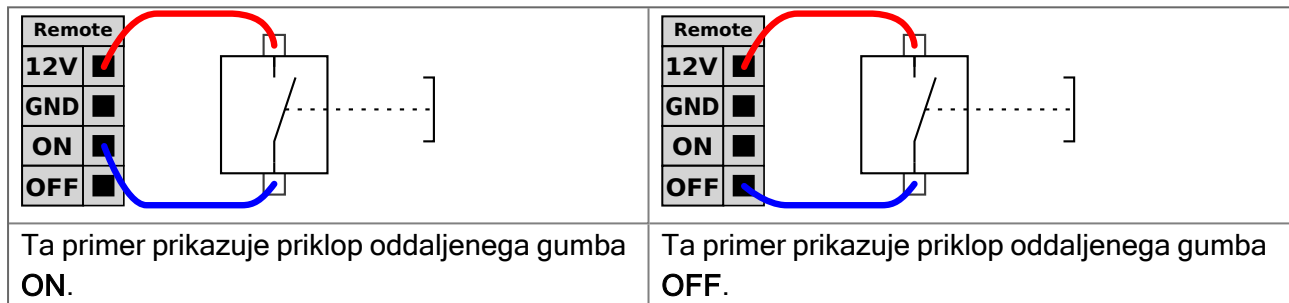

Če pritisnete in zadržite gumb za vklop, izklopite krmilno omarico brez shranjevanja.

- Ne pritisnite in zadržite vhoda **ON** ali gumba **POWER**.
- Za oddaljeni nadzor izklopa morate uporabiti vhod za izklop **OFF**, saj ta signal omogoča, da krmilna omarica shrani odprte datoteke in se ustrezno izključi.

8.5. Ohišje krmilne omarice

Na spodnji strani skupin vmesnikov V/I je ohišje z vrati, ki omogočajo dodatne povezave, kot je prikazano spodaj. Na osnovi krmilne omarice se nahaja pokrita odprtina za enostavni priklop (glejte [8.6. Ethernet on the facing page](#)).

Mini Displayport podpira monitorje s priključkom Displayport in potrebuje aktivni pretvornik Mini Display na DVI ali HDMI za priklop monitorjev z vmesnikom DVI/HDMI.

Pasivni pretvorniki na vtičnicah DVI/HDMI ne delujejo.

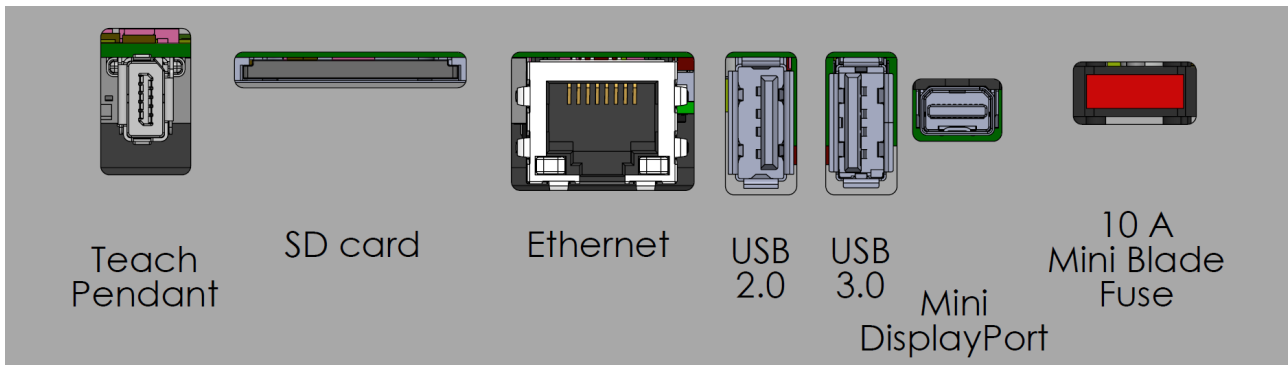

Varovalka mora biti označena z UL, tip Mini Blade, z maksimalnim tokom: 10 A in minimalno napetostjo: 32 V



OBVESTILO

Če aktivnega adapterja ne priključite pred poskusom vklopa krmilne omarice, lahko to ovira izhod zaslona.

- Pred vklopom sistema priključite aktivni adapter v krmilno omarico.
- V nekaterih primerih morate zunanji monitor vklopiti pred krmilno omarico.
- Uporabite aktivni adapter, ki podpira revizijo 1.2, saj vsi adapterji ne delujejo privzeto od priklopu.

8.6. Ethernet

Vmesnik Ethernet lahko uporabite za:

- MODBUS, EtherNet/IP in PROFINET.
- Oddaljeni dostop in nadzor.

Povezava kabla Ethernet

1. Odstranite pokrovček na osnovi krmilne omarice.
2. Napeljite kabel Ethernet skozi luknjo na osnovi krmilne omarice in ga vključite v vrata Ethernet na spodnji strani ohišja.
3. Uporabite ustrezno pušo okoli kabla Ethernet, da bo nepokrita odprtina vodotesna.



Električne specifikacije so prikazane v razpredelnici spodaj.

Parameter	Najm.	Tip	Najv.	Enota
Hitrost komunikacije	10	-	1000	Mb/s

8.7. Napajanje

Omrežni kabel ali napajalni kabel iz krmilne omarice ima na koncu standardni vtič IEC. IEC se nanaša na te standarde:

- IEC 61000-6-4: Področje uporabe poglavja 1: »Ta del IEC 61000 za zahteve glede emisij velja za električno in elektronsko opremo, namenjeno za uporabo v okolju obstoječih na industrijskih lokacijah (glejte 3.1.12).«
- IEC 61000-6-4: Poglavje 3.1.12 industrijska lokacija: »Lokacije, za katere je značilno ločeno elektroenergetsko omrežje, ki se napaja iz visokonapetostnega ali srednjenapetostnega transformatorja, namenjeno za napajanje naprave«.

Napajanje robota je odvisno od priklopa na krmilno omarico, ki mora biti priključena v omrežje z vtičem standarda IEC C20 na spodnji strani krmilne omarice in ustreznim kablom IEC C19, (glejte ilustracijo spodaj).

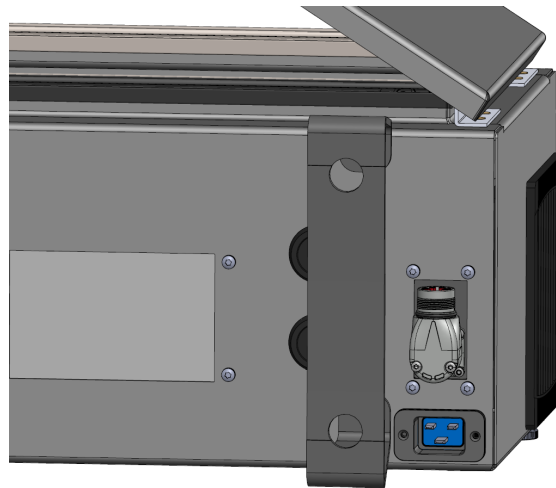

OBVESTILO

Na vtič IEC priključite omrežni vtič ali kabel, ustrezen za posamezno državo.

Omrežno napajanje je opremljeno z naslednjim:

- Ozemljitvijo
- Glavno varovalko
- Napravo na diferencialni tok

Priporočamo, da namestite glavno stikalo, ki izključi vso opremo, ki jo uporablja robot, kot enostavno sredstvo za zaklep oz. obveščanje med servisom. Električne specifikacije so prikazane v razpredelnici spodaj.

Parameter	Najm.	Tip	Najv.	Enota
Vhodna napetost	100	-	240	VAC
Zunanja varovalka (@ 100-200 V)	15	-	16	A
Zunanja varovalka (@ 200-265V)	8	-	16	A
Vhodna frekvenca	47	-	440	Hz
Pomožno napajanje	-	-	<1,5	W
Nominalna moč delovanja	90	250	500	W



OPOZORILO

Če robota ne ozemljite pravilno, lahko pride do nevarnih situacij.

- Prepričajte se, da je robot pravilno ozemljen (električna povezava z ozemljitvijo).
- Uporabite neporabljene vijake poleg simbolov za ozemljitev v krmilni omarici, da ustvarite skupno ozemljitev za vse opremo v sistemu.
- Prevodnik ozemljitve more imeti vsaj tokovni učinek enak najvišjemu toku v sistemu.



OPOZORILO: ELEKTRIKA

Neupoštevanje katerega koli opozorila spodaj lahko povzroči resne poškodbe ali smrt zaradi električnih nevarnosti.

- Prepričajte se, da je vhodno napajanje krmilne omarice zavarovano z napravo na diferencialni tok (RCD) in ustrezno varovalko.
- Med servisiranjem izključite, odstranite in zaklenite možnost vklopa za vse napajanje celotnega robota. Druga oprema ne sme dovajati napajanja robotovim I/O, ko je sistem zaklenjen.
- Prepričajte se, da so vsi kabli pravilno priključeni, preden vklopite napajanje krmilne omarice. Vedno uporabljajte izvorni napajalni kabel.

8.8. Priklop robota: kabel robota

V tem razdelku je opisana povezava za robotovo roko s fiksnim kablom robota dolžine 6 m. Če želite več informacij o povezavi robotove roke s priključkom kabla z osnovno prirobnico, glejte [8.9. Priklop robota: kabel z osnovno prirobnico on the facing page](#).

8.8.1. Konektor kabla robota

Priključek kabla robota vzpostavi povezavo robota tako, da poveže robotovo roko s krmilno omarico.

Kabel od robota vključite in zavarujte v priključek na spodnji strani krmilne omarice, (glejte spodnjo ilustracijo). Če priključek dvakrat zavrtite pred vklopom robota, zagotovite pravilen zaklep.

Priključek lahko obrnete v desno, da ga lažje zaklenete po tem, ko je kabel povezan.



Napačna povezava robota lahko povzroči izpad napajanja robotove roke.

- Ko je robotova roka vključena, ne izklaplajte kabla robota.
- Ne podaljšujte ali spreminjajte izvirnega kabla robota.

8.9. Priklop robota: kabel z osnovno prirobnico

V tem razdelku je opisana povezava za robotovo roko s kablom z osnovno prirobnico. Če želite več informacij o povezavi robotove roke s fiksnim kablom robota dolžine 6 m, glejte [8.8. Priklop robota: kabel robota on the previous page](#).

8.9.1. Priključek kabla z osnovno prirobnico

Priključek kabla z osnovno prirobnico vzpostavi povezavo robota tako, da poveže robotovo roko s krmilno omarico. Kabel robota se priključi na priključek osnovne prirobnice na eni strani in na priključek krmilne omarice na drugi strani.

Ko je povezava z robotom vzpostavljena, lahko oba priključka zaklenete.

Največja dolžina povezave robota od robotove roke do krmilne omarice je 12 m. Napačna povezava robota lahko povzroči izpad napajanja robotove roke.

- Kabla robota dolžine 6 m ne podaljšujte.



OBVESTILO

Priklop kabla z osnovo prirobnico neposredno na krmilno omarico lahko povzroči škodo na opremi ali gmotno škodo.

- Kabla z osnovno prirobnico ne priključite neposredno na krmilno omarico.

8.10. Orodje V/I

Konektor orodja

Preko tega konektorja orodja (prikazan spodaj) potujejo električna energija in kontrolni signali za prijemalne pripomočke ter senzorje, uporabljene na določenih robotih. Priključek orodja ima osem lukenj in se nahaja poleg prirobnice orodja na Zapestju 3.

Osem žic v priključku označuje različne funkcije, kot je navedeno v tabeli:

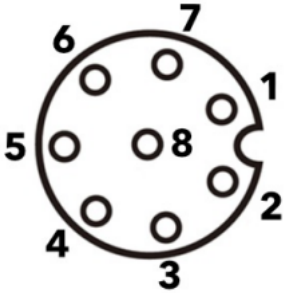
	Signal	Opis	
	1	AI3 / RS485-	Analogni v 3 ali RS485-
	2	AI2 / RS485+	Analogni v 2 ali RS485+
	3	TO0 / PWR	Digitalni izhodi 0 ali 0 V/12 V/24 V
	4	TO1 / GND	Digitalni izhodi 1 ali Ozemljitev
	5	MOČ	0 V / 12 V / 24 V
	6	TI0	Digitalni vhodi 0
	7	TI1	Digitalni vhodi 1
	8	GND	Ozemljitev

Konektor orodja je potrebno ročno priviti do največ 0,4 Nm.

8.10.1. Pripomočki V/I orodja

V/I orodje UR20 lahko zahteva dodatni element za lažjo povezavo z orodji. Odvisno od orodja lahko uporabite naslednje pripomočke V/I orodja: adapter za prirobnico orodja (glejte [7.5.1. Pripomočki za prirobnico orodja on page49](#)) in/ali adapter kablja orodja.

Adapter kablja orodja

Adapter kablja orodja je elektronski pripomoček, ki omogoča združljivost med V/I orodjem in orodjem e-Series.

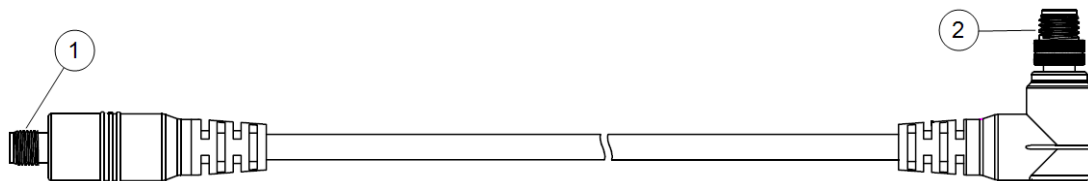

1	Povezava z orodjem/končnim efektorjem.
2	Povezava z robotom.

**OPOZORILO**

Povezava adapterja kabla orodja z robotom, ki je vklopljen, lahko povzroči poškodbe.

- Pred priključitvijo adapterja na robota priključite adapter na orodje/končni efektor.
- Ne vklopite robota, če adapter kabla orodja ni priključen na orodje/končni efektor.

Osem žic v adapterju kabla orodja označuje različne funkcije, kot je navedeno v tabeli spodaj:

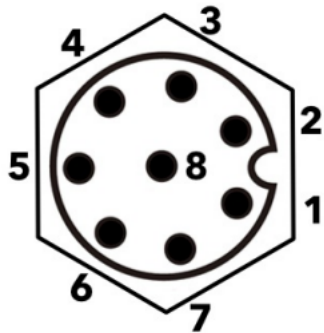
	Signal	Opis
	1	AI2 / RS485+
	2	AI3 / RS485-
	3	TI1
	4	TI0
	5	MOČ
	6	TO1 / GND
	7	TO0 / PWR
	8	GND
		Analogni v 2 ali RS485+ Analogni v 3 ali RS485- Digitalni vhodi 1 Digitalni vhodi 0 0 V / 12 V / 24 V Digitalni izhodi 1 ali Ozemljitev Digitalni izhodi 0 ali 0 V/12 V/24 V Ozemljitev

Prirobnica orodja je priključena na ozemljitev

8.10.2. Specifikacije namestitve orodja V/I

Električne specifikacije so prikazane spodaj. Dostopajte do V/I orodja na zavihku Namestitve (glejte del 2. del Priročnik PolyScope on page 119) za nastavljanje vira notranjega napajanja na 0 V, 12 V ali 24 V.

Parameter	Najm.	Tip	Najv.	Enota
Napajalna napetost v 24-voltnem načinu	23,5	24	24,8	V
Napajalna napetost v 12-voltnem načinu	11,5	12	12,5	V
Tok napajanja (enojni pin)*	-	600	2000**	mA
Tok napajanja (dvojni pin)*	-	600	2000**	mA
Kapacitivna obremenitev napajanja	-	-	8000***	uF

Za induktivno breme je zelo priporočljivo uporabiti varovalne diode.

8.10.3. Napajanje orodja

Dostopajte do V/I orodja na zavihku Namestitev (glejte del 2. del Priručnik PolyScope on page119) za nastavljanje vira notranjega napajanja na 0 V, 12 V ali 24 V.

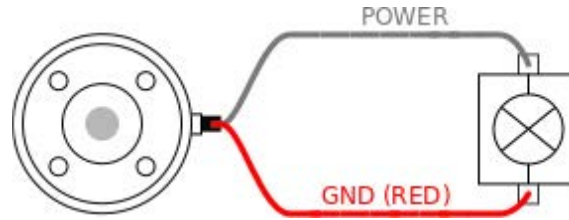

8.10.4. Napajanje Dvojni pin

V načinu napajanja Dvojni pin lahko izhodni tok naraste, kot je navedeno v (8.10. Orodje V/I on page67 razpredelnica dve).

1. Na vmesniku PolyScope, v glavi se dotaknite **Namestitev**.
2. V seznamu na levi se dotaknite možnosti **Splošno**.
3. Dotaknite se **V/I Orodja** in izberite **Moč dvojnega pina**.
4. Povežite žico Moč (sivo) na TO0 (modro) Ozemljitev (rdeča) na TO1 (rožnata).

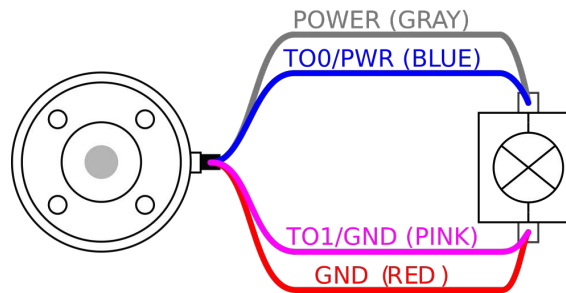

Ko se robot zaustavi v sili, je napetost nastavljena na 0 V za oba napajalna pina (napajanje je izključeno).

8.10.5. Digitalni izhodi orodja

Digitalni izhodi podpirajo tri različne načine:

Način	Aktivno	Neaktivno
Pogrezanje (NPN)	LO	Odpri
Pridobivanje (PNP)	HI	Odpri
Potisni / Vleci	HI	LO

Dostopajte do V/I orodja na zavihku Namestitev (glejte del 2. del Priručnik PolyScope on page119) za konfiguracijo izhodnega načina vsakega pina. Električne specifikacije so prikazane spodaj:

Ko se robot zaustavi v sili, sta digitalna izhoda (DO0 in DO1) deaktivirana (visoki Z).

Tok na digitalnih izhodih orodja ni omejen. Preseganje določenih podatkov lahko povzroči trajno škodo.

Uporaba digitalnih izhodov orodja

Ta primer prikazuje vklop porabnika z notranjim 12-voltnim ali 24-voltnim električnim napajanjem. Izhodna napetost na zavihku V/I mora biti določena. Med ELEKTRIČNIM priključkom in varovalom/tlemi je napetost, tudi če je porabnik izključen.

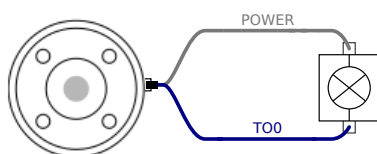

*Za induktivne porabnike je priporočljivo uporabiti varovalne diode, kot je prikazano spodaj.

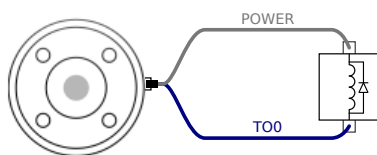

8.10.6. Digitalni vhodi orodja

Digitalni vhodi so izvedeni kot PNP s šibkimi Pull-down-upori. To pomeni, da bo imel potencialno prosti vhod vedno nizko vrednost. Električne specifikacije so prikazane spodaj.

Parameter	Najm.	Tip	Najv.	Enota
Vhodna napetost	-0,5	-	26	V
Logična nizka napetost	-	-	2,0	V
Logična visoka napetost	5,5	-	-	V
Vhodni upor	-	47 k	-	Ω

Uporaba digitalnih vhodov orodja

Ta primer prikazuje priklop preprostega gumba.

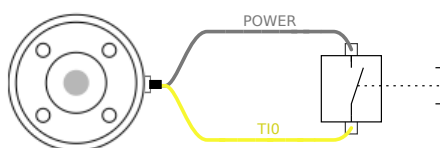

8.10.7. Analogni vhod orodja

Analogni vhodi orodja so nediferencialni in jih lahko na zavihku V/I nastavite na poljuben tok (4-20 mA) ali poljubno napetost (0-10 V), (glejte del 2. del Priročnik PolyScope on page 119). Električne specifikacije so prikazane spodaj.

Parameter	Najm.	Tip	Najv.	Enota
Vhodna napetost v napetostnem načinu	-0,5	-	26	V
Vhodni upor @ obseg 0 V do 10V	-	10,7	-	k Ω
Resolucija	-	12	-	bit
Vhodna napetost v tokovnem načinu	-0,5	-	5,0	V
Vhodni tok v tokovnem načinu	-2,5	-	25	mA
Vhodni upor @ obseg 4 mA do 20 mA	-	182	188	Ω
Resolucija	-	12	-	bit

Dva primera uporabe digitalnega vhoda sta prikazana v naslednjih podpoglavjih.

1. Analogni vhodi niso zaščiteni pred napetostjo v načinu toka. Prekoračitev omejitve v električnih specifikacijah lahko povzroči trajno škodo na vhodu.

Uporaba analognih vhodov orodja, nediferencialno

Ta primer prikazuje povezavo analognega sensorja z nediferencialnim izhodom. Izhod sensorja je lahko tokovni ali napetostni, če je vhodni način analognega vhoda nastavljen enako v zavihku V/I. Opomba: Preverite lahko, ali senzor z izhodom napetosti lahko zažene notranji upor orodja, saj je v nasprotnem primeru mera neveljavna.

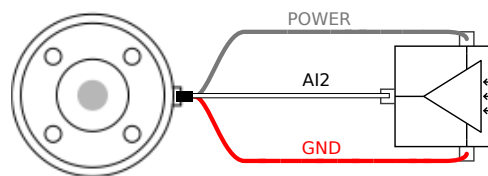

Uporaba analognih vhodov orodja, diferencialno

Ta primer prikazuje povezavo analognega sensorja z diferencialnim izhodom. Če negativni izhod povežite na ozemljitev (0 V), deluje na enak način kot nediferencialni senzor.

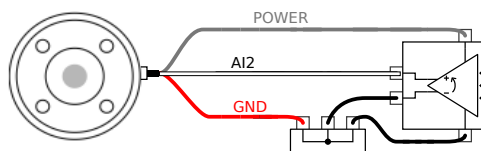

8.10.8. Komunikacija V/I orodja

- **Zahteve signalov** Signali RS485 uporabljajo notranjo varovalno selekcijo. Če priključena naprava tega varovanja ne podpira, je potrebno selekcijo izvesti v priključenem orodju ali jo dodati od zunaj, z dodajanje pull-up uporov na RS485+ ter pull-down uporov na RS485-.
- **Latenca** Latenca sporočil, poslanih preko priključka orodja, je med 2 ms in 4 ms, od časa, ko je sporočilo napisano na računalnik do začetka sporočila na RS485. Predpomnilnik hrani podatke, poslane na priključek orodja, dokler linije ne stopi v stanje mirovanja. Ko je prejetih 1000 bajtov podatkov, se sporočilo zapiše na napravo.

Hitrost prenosa (Baud rate)	9,6 k, 19,2 k, 38,4 k, 57,6 k, 115,2 k, 1 M, 2 M, 5 M
Končni biti	1, 2
Pariteta	Nič, Liho, Sodo

9. Prevoz

Robota premeščajte in prevažajte samo v izvorni embalaži. Embalažo shranite na suhem, če boste nekoč robota morali premakniti.

Pri premikanju robota iz embalaže na mesto postavitve držite obe cevi robotove roke hkrati. Robota držite pri miru, dokler vsi vijaki osnove niso varno pritrjeni.

Krmilno omarico dvignite za ročaj.



OPOZORILO

Nepravilne tehnike dvigovanja ali uporaba nepravilne dvižne opreme lahko povzroči telesne poškodbe.

- Poskrbite, da ne preobremenite svojega hrbta ali drugih telesnih delov, ko dvigate opremo.
- Uporabite ustrezno opremo za dviganje.
- Upoštevajte vse območne in nacionalne smernice za dviganje bremen.
- Prepričajte se, da robota namestite v skladu z navodili v poglavju Mehanski vmesnik.



OBVESTILO

Če je robot med transportom priklopljen na namestitev/namen uporabe drugega ponudnika, upoštevajte:

- Transport robota brez originalne embalaže razveljavi veljavnost vseh garancij podjetja Universal Robots A/S.
- Če je robot med transportom priklopljen na namestitev/namen uporabe drugega ponudnika, upoštevajte priporočila za transport robota brez originalne transportne embalaže.

Družba Universal Robots ne more sprejeti odgovornosti za morebitno škodo pri prevozu in prenašanju opreme.

Priporočila za transport brez zaščitne embalaže so na voljo na myur.universal-robots.com/manuals

[Kliknite tukaj za prenos priporočil](#)

10. Prevoz brez embalaže

Universal Robots vedno priporoča prevoz robota v originalni embalaži.

Ta priporočila so napisana za zmanjšanje neželenih vibracij v sklepih in zavornih sistemih ter zmanjšanje vrtenja sklepov.

Če se robot prevaža brez originalne embalaže, upoštevajte naslednje smernice:

- Robota čim bolj zložite - robota ne prevažajte v položaju singularnosti
- Premaknite težišče robota čim bližje podnožju
- Vsako cev pritrdite na trdno površino na dveh različnih točkah na cevi
- Trdno pritrdite vse pritrjene končne efektorje v 3 oseh

Robota čim bolj zložite.

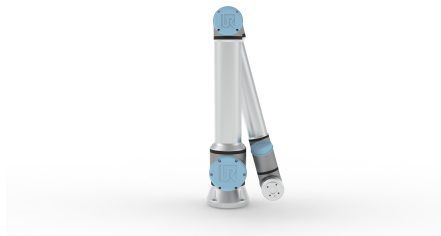

Ne prevažajte podaljšano.
(položaj singularnosti)

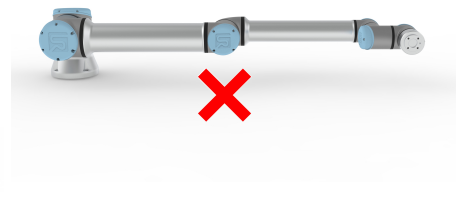
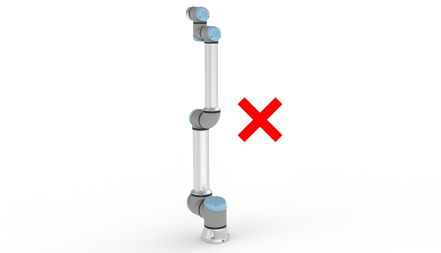

Cevi pritrdite na trdno površino.
Pritrdite pritrjeni končni efektor v 3 oseh.

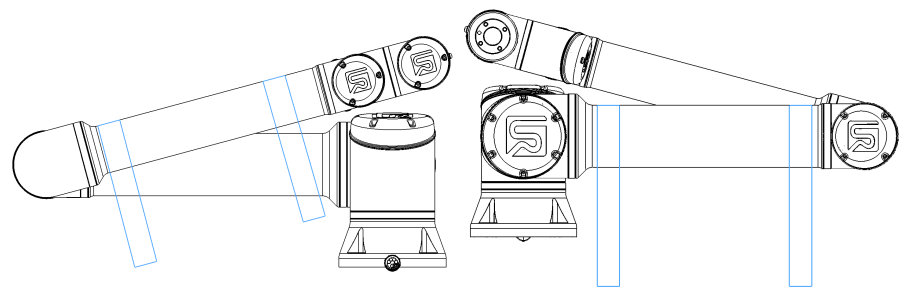

11. Vzdrževanje in servis

Opravite vizualni pregled in pogoje dela v skladu z vsemi varnostnimi navodili v tem priročniku.

Vzdrževanje, pregled, kalibriranje in popravila morate izvajati v skladu z najnovejšo različico servisnega priročnika, ki ga najdete na spletnem mestu za podporo: <http://www.universal-robots.com/support>.

Popravila lahko izvaja samo podjetje Universal Robots ali pooblaščen sistemski operaterji. Popravila lahko opravljajo tudi osebe, ki so usposobljene in jih določi stranka, po navodilih za načrt preverjanja, ki je opisan v servisnem priročniku. Glejte servisni priročnik: 5. poglavje za celoten načrt preverjanja za usposobljeno osebje

Vsi deli, poslani družbi Universal Robots, bodo vrnjeni v skladu s pogoji, navedenimi v servisnem priročniku.

11.1. Varnost pri vzdrževanju

Po vzdrževanju in popravilih je obvezno preveriti, da je zahtevana raven varnosti še vedno zagotovljena. Pri tem preverjanju se je potrebno držati veljavnih državnih in območnih uredb o varnosti pri delu. Potrebno je preveriti tudi pravilno delovanje vseh varnostnih funkcij.

Namen vzdrževanja in popravil je zagotavljanje funkcionalnosti sistema, oz. v primeru okvar, povrniti sistem v stanje običajnega delovanja. Popravila vključujejo iskanje napak in sama popravila.

Pri delu z robotovo roko ali krmilno omarico morate upoštevati naslednje postopke in opozorila.



OPOZORILO

Neupoštevanje katere koli od spodaj navedenih varnostnih praks lahko povzroči poškodbe.

- Ne spreminjajte ničesar v varnostni konfiguraciji programske opreme (npr. omejitev sile). Če spremenite kateri koli varnostni parameter, se bo sistem robota obravnaval kot nov, kar omeni, da bo potrebno posodobiti celotni postopek varnostne odobritve, vključno z oceno tveganja.
- Okvarjene sestavne dele zamenjajte z novimi, ki imajo isto številko dela, oz. enakovrednimi sestavnimi deli, ki jih v ta namen odobri družba Universal Robots.
- Takoj po končanih vzdrževalnih delih in/ali popravilih znova vključite vse izključene varnostne ukrepe.
- Zabeležite vsa popravila in shranite to dokumentacijo v tehnično datoteko celotnega sistema robota.



OPOZORILO

Neupoštevanje katere koli od spodaj navedenih varnostnih praks lahko povzroči poškodbe.

- Izključite glavni napajalni kabel na spodnji strani krmilne omarice, da zagotoviti, da omarica ni pod napetostjo. Odklopite vse druge vire energije, povezane z robotovo roko ali krmilno omarico. Poskrbite, da med izvajanjem popravil nihče drug ne bo mogel priklopiti sistema na vir napajanja.
- Preverite ozemljitev, preden ponovno vključite sistem.
- Upoštevajte uredbe o elektrostatični razelektritvi, ko razstavljate dele robotove roke ali krmilne omarice.
- Preprečite, da bi v robotovo roko ali krmilno omarico vstopila voda in prah.



OPOZORILO: ELEKTRIKA

Razstavljanje napajalne enote krmilne omarice hitro po izklopu lahko povzroči poškodbe zaradi električnih nevarnosti.

- Ne razstavljajte napajalnika znotraj krmilne omarice, saj v napajalniku lahko ostane visoka napetost (tudi do 600 V) še nekaj ur po tem, ko je krmilna omarica izklopljena.

12. Čiščenje

Dnevno čiščenje

Prah/umazanijo/olje lahko z robotove roke odstranite s krpo ter enim od teh čistilnih sredstev: voda, izopropilni alkohol, 10 % etanol ali 10 % mešanica Naphtha. V redkih primerih so na členih lahko vidne sledi masti. To ne vpliva na delovanje, uporabo ali življenjsko dobo člena.

Dodatno čiščenje

Za temeljito čiščenje robota podjetje UR priporoča čiščenje s 70 % izopropilnim alkoholom.

1. Očistite robota z mikro krpo ter 70 % izopropilnim alkoholom.
2. Pustite, da 70 % izopropilni alkohol deluje na robotu 5 minut, nato pa robota očistite po splošnih navodilih za čiščenje.

NE UPORABLJAJTE BELILA. Ne uporabljajte belila ali razredčenih čistilnih sredstev.

13. Načrt pregleda robotove roke

Tabela spodaj predstavlja kontrolni seznam za vrste preverjanj, ki jih priporoča podjetje Universal Robots. Preverjanja opravljajte redno, kot je priporočeno na seznamu. Če je kateri od navedenih delov v nesprejemljivem stanju, ga morate popraviti ali zamenjati.

Več informacij glede preverjanj je na voljo v servisnem priročniku (<http://www.universal-robots.com/support>).

Vrsta preverjanja			Časovni okvir		
			Mesečno	Na 2 leti	Letno
1	Preverite modre pokrove*	V	X		
2	Preverite ploščate obročke	V		X	
3	Preverite kabel robota	V		X	
4	Preverite priključek kabla robota	V		X	

V = vizualni pregled

* = Pregled mora biti opravljen po močnejšem trku

14. Vizualni pregled robotove roke



OBVESTILO

Uporaba stisnjenega zraka za čiščenje robotove roke lahko poškoduje dele robotove roke.

- Robotove roke nikoli ne čistite s stisnjenim zrakom.

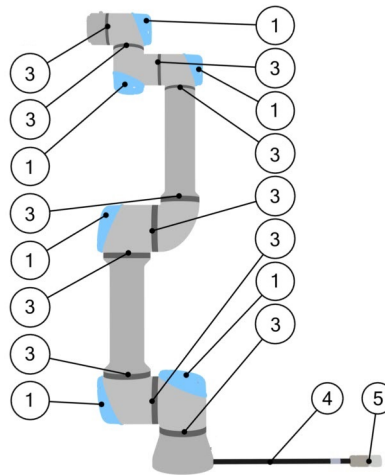

1. Če je mogoče, premaknite robotovo roko v začetno točko.
2. Izklopite robota in odklopite napajalni kabel iz krmilne omarice.
3. Preverite kabel med krmilno omarico in robotovo roko za znake poškodb.
4. Preverite, če so vijaki robotske osnove ustrezno priviti.
5. Preverite ploščate obročke za znake obrabe in poškodb.
 - Po potrebi zamenjajte ploščate obročke.
6. Preverite modre pokrove na vseh členih za znake obrabe ali poškodb.
 - Če so modri pokrovi počeni ali poškodovani, jih zamenjajte.
7. Preverite vijake za pritrditev modrih pokrovov.



OBVESTILO

Če v obdobju veljavne garancije na robotu opazite poškodbe, se obrnite na prodajalca robota.

15. Pregled Fredrive

1. Odstranite priključek ali nastavite TCP/obremenitev/CoG glede na specifikacijo orodja.
2. Premik robotove roke v Fredrive:
 - Na standardni programirni enoti pritisnite in pridržite gumb Fredrive.
 - Hitro rahlo pritisnite, sprostite in nato rahlo pritisnite in pridržite gumb 3PE.

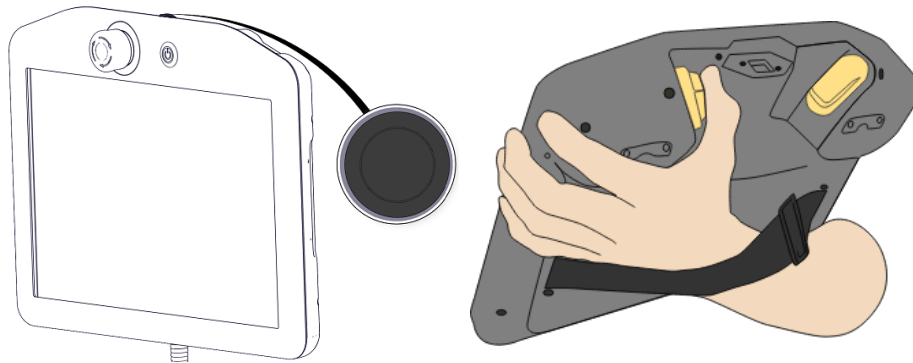

Gumb za vklop

Gumb za zaustavitev v sili

3. Povlecite/potisnite robotovo roko v vodoravno podaljšan položaj in jo spustite.

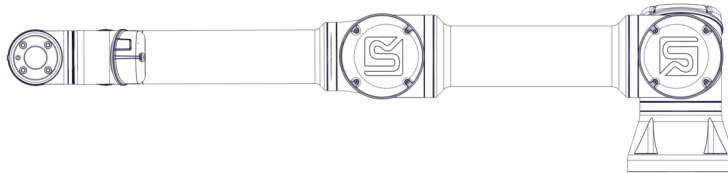

4. Preverite, da lahko robot zadrži svoj položaj v primeru, ko držite pritisnjen gumb Fredrive.

16. Odstranjevanje in okolje

Robote družbe Universal Robots morate zavreči v skladu z veljavnimi državnimi zakoni, uredbami in standardi.



Roboti družbe Universal Robots so izdelani z omejeno uporabo škodljivih snovi, da bi tako čim bolj zavarovali okolje; kot določa evropska smernica RoHS 2011/65/EU. Ta snovi vključujejo živo srebro, kadmij, svinec, krom VI, polibromirane bifenile in polibromirane difenil etre.

Stroški za odstranjevanje in ravnanje z elektronskimi odpadki robotov Universal Robots, prodanih na danskem tržišču, so že plačani v sistem DPA s strani družbe Universal Robots A/S. Uvozniki v državah, ki jih pokriva evropska smernica WEEE 2012/19/EU morajo same poskrbeti za ustrezní vpis v register WEEE svoje države. Strošek običajno znaša manj kot 1€/robota. Seznam državnih registrov lahko najdete tukaj: <https://www.ewrn.org/national-registers>.

17. Certifikati

Dokazila tretjih strani so prostovoljna. Da bi operaterjem robota ponudili najboljšo možno storitev, se je družba Universal Robots odločila, da svoje robote certificira pri naslednjih uglednih ustanovah.

Kopije vseh certifikatov najdete v poglavju [21. Certifikati on page95](#).

Certifikati		
TBD	TBD	TBD
Dokazila tretjih strani za dobavitelje		
	Okolje	Paleta za prevoz robotov Universal Robots, ki nam jih priskrbijo dobavitelji, so skladne z danskimi zahtevami ISMPM-15 za izdelavo lesene embalaže in so označene v skladu s to shemo.
Dokazilo o preizkusu proizvajalca		
	Universal Robots	Roboti Universal Robots so podvrženi nenehnim notranjim preizkusom in testnim postopkom na koncu proizvodne linije. Preizkusi UR so pod nenehnim nadzorom in se nenehno izboljšujejo.
Deklaracije v skladu s smernicami EU		
<p>Čeprav direktive EU v prvi vrsti veljajo za Evropo, deklaracije EU priznavajo in/ali zahtevajo tudi nekatere države zunaj Evrope. Evropske smernice so na voljo na uradni strani: https://eur-lex.europa.eu.</p> <p>V skladu s strojniško smernico so roboti Universal Robots delno sestavljene naprave, zato kot takim ni nameščena oznaka CE.</p> <p>Deklaracijo o vključitvi (DOI) v skladu z direktivo o strojih najdete v poglavju Deklaracije in certifikati.</p>		

18. Čas in razdalja pri ustavljanju

Grafični podatki, podani za **Člen 0 (osnova)**, **Člen 1 (rame)** in **Člen 2 (komolec)** so veljavni za razdaljo in čas ustavljanja:

- Kategorija 0
- Kategorija 1
- Kategorija 2

Preizkus na **Členu 0** je bil izveden z vodoravnim gibanjem, tj. os vrtenja je bila pravokotna na podlago. Med preizkusoma **Člena 1** in **Člena 2**, se je robot gibal v navpični smeri, osi vrtenja sta bili vzporedni s podlago, ustavitev pa je bila izvedena, ko se je robot premikal navzdol. Os Y je razdalja med mestom zaustavitve in končnim položajem. Obremenitev CoG je na prirobnici orodja.

Nastavitve lahko rangirana maksimalni čas in razdaljo ustavljanja. Če so uporabljene uporabniško določene nastavitve, je hitrost programa prilagojena, da je vedno skladna s izbranimi omejitvami.

Razdalja ustavljanja za člen 0 (OSNOVA)

Razdalja ustavljanja v metrih za 33 % od 20 kg:

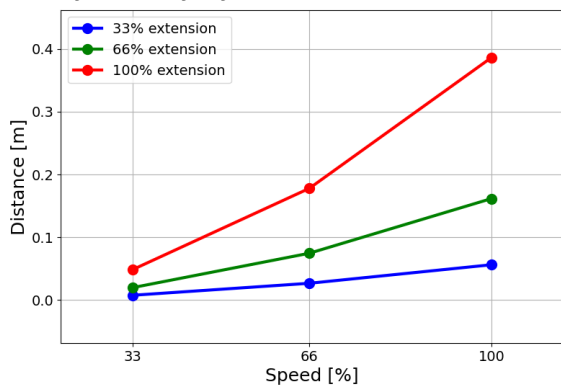

Razdalja ustavljanja v metrih za 66 % od 20 kg:

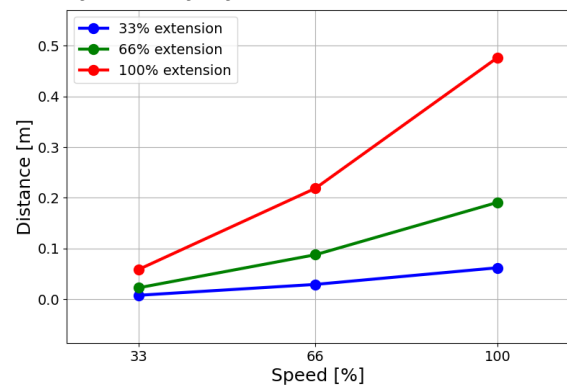

Razdalja ustavljanja v metrih pri maksimalni obremenitvi 20 kg:

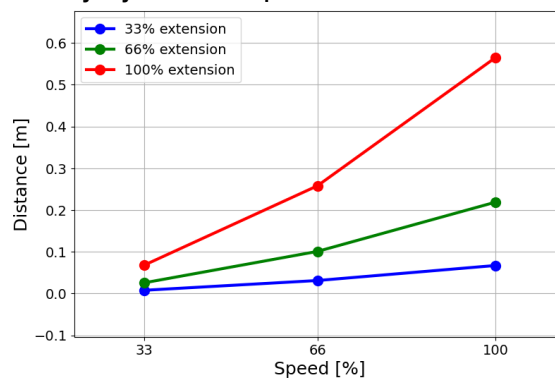

Čas ustavljanja za člen 0 (OSNOVA)

Čas ustavljanja v sekundah za 33 % od 20 kg:

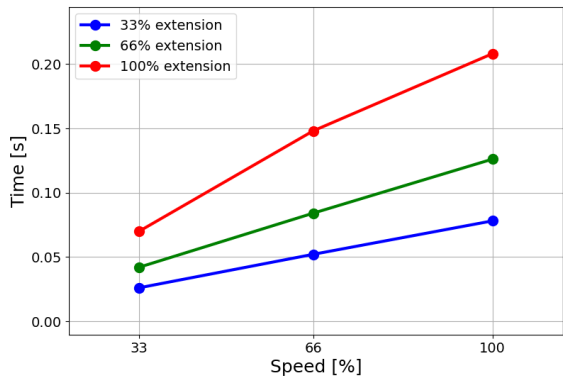

Čas ustavljanja v sekundah za 66 % od 20 kg:

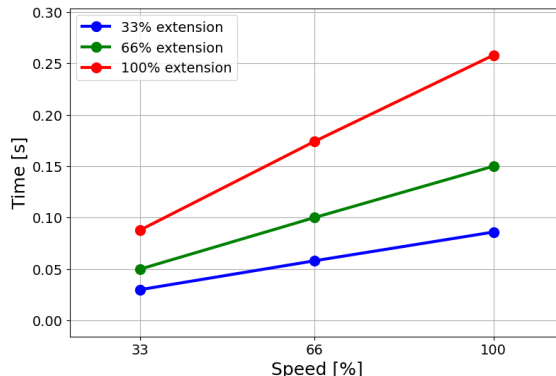

Čas ustavljanja v sekundah pri maksimalni obremenitvi 20 kg:

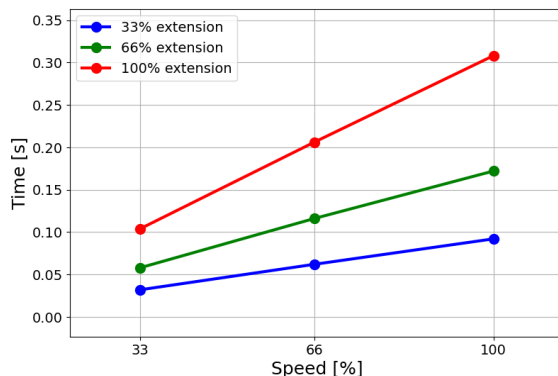

Razdalja ustavljanja za člen 1 (RAME)

Razdalja ustavljanja v metrih za 33 % od 20 kg:

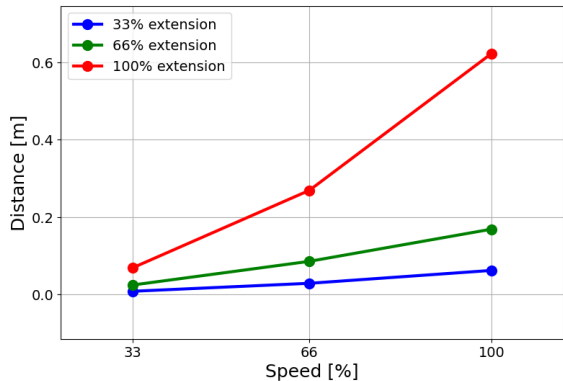

Razdalja ustavljanja v metrih za 66 % od 20 kg:

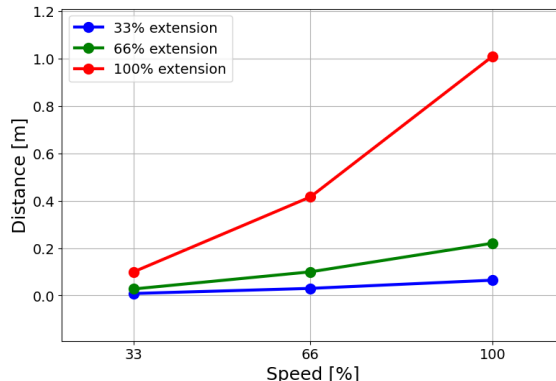

Razdalja ustavljanja za člen 1 (RAME)

Razdalja ustavljanja v metrih pri maksimalni obremenitvi 20 kg:

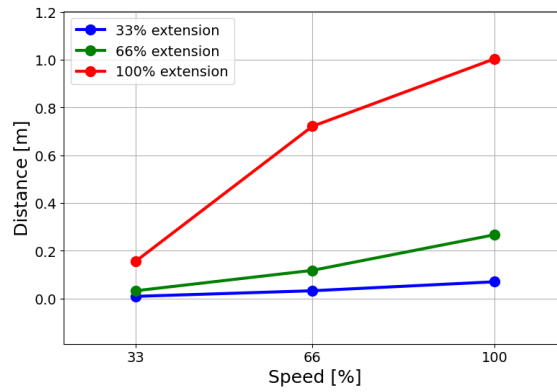

Čas ustavljanja za člen 1 (RAME)

Čas ustavljanja v sekundah za 33 % od 20 kg:

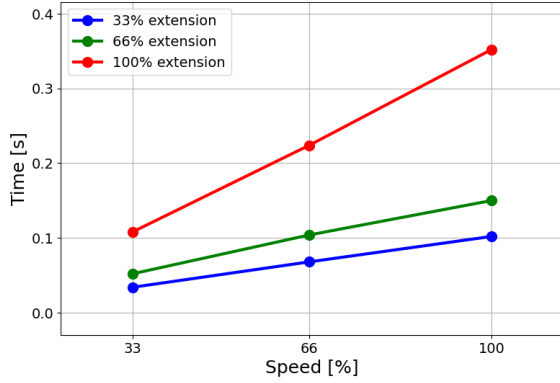

Čas ustavljanja v sekundah za 66 % od 20 kg:

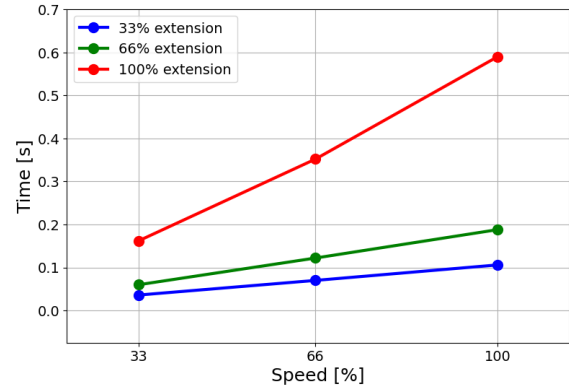

Čas ustavljanja v sekundah pri maksimalni obremenitvi 20 kg:

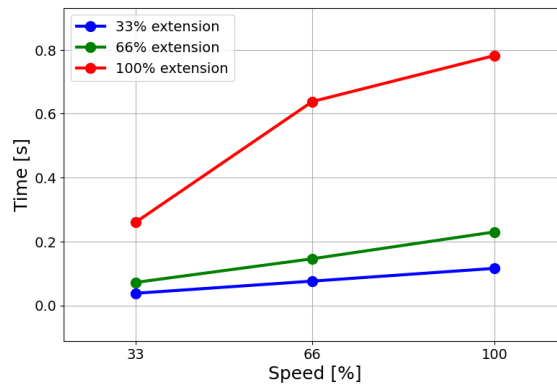

Razdalja ustavljanja za 2. člen (KOMOLEC)

Razdalja ustavljanja v metrih za 33 % od 20 kg:

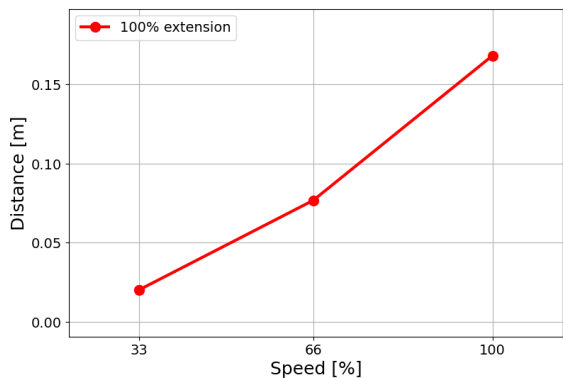

Razdalja ustavljanja v metrih za 66 % od 20 kg:

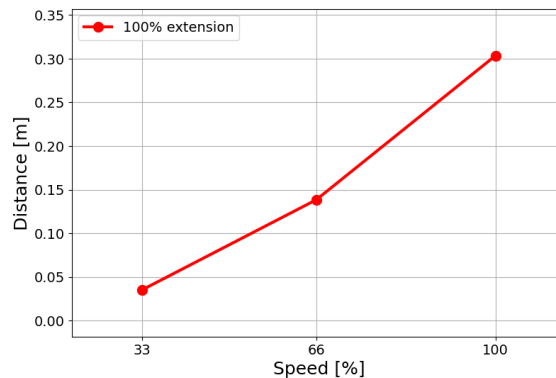

Razdalja ustavljanja v metrih pri maksimalni obremenitvi 20 kg:

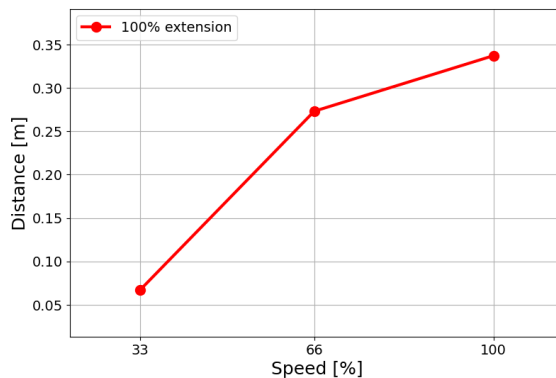

Čas ustavljanja za 2. člen (KOMOLEC)

Čas ustavljanja v sekundah za 33 % od 20 kg:

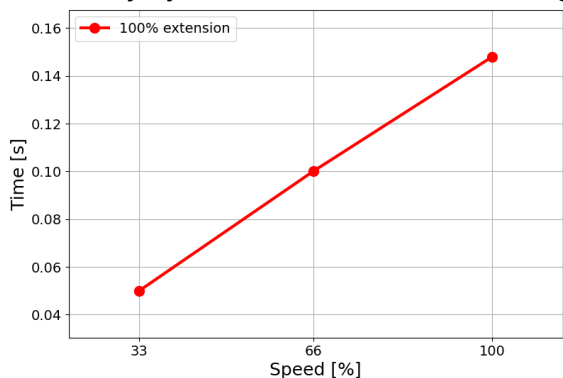

Čas ustavljanja v sekundah za 66 % od 20 kg:

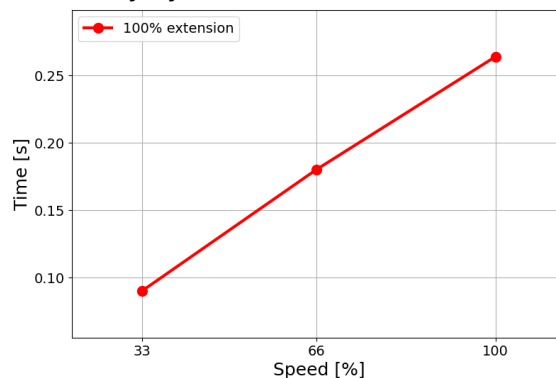

Čas ustavljanja za 2. člen (KOMOLEC)

Čas ustavljanja v sekundah pri maksimalni obremenitvi 20 kg:

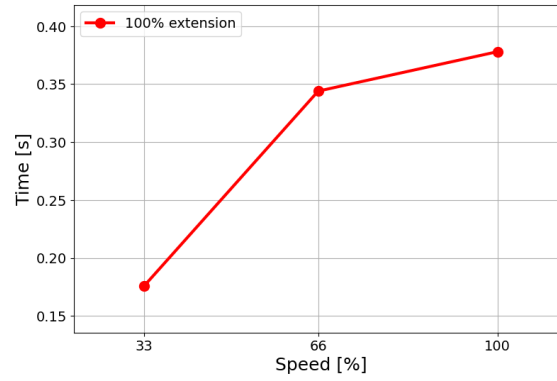

19. Deklaracije in certifikati

EU Declaration of Incorporation (DOI) (in accordance with 2006/42/EC Annex II B) original: EN	
Manufacturer:	Universal Robots A/S Energivej 25 DK-5260 Odense S Denmark
Person in the Community Authorized to Compile the Technical File:	David Brandt Technology Officer, R&D Universal Robots A/S, Energivej 25, DK-5260 Odense S
Description and Identification of the Partly-Completed Machine(s):	
Product and Function:	Industrial robot multi-purpose multi-axis manipulator with Control Box & with or without teach pendant function is determined by the completed machine (with end-effector and intended use).
Model:	UR20
Serial Number:	Starting 20236800000
Incorporation:	Universal Robots UR20 shall only be put into service upon being integrated into a final complete machine (robot application or robot cell), which conforms with the provisions of the Machinery Directive and other applicable Directives.

It is declared that the above products fulfil, for what is supplied, the following directives as detailed below. When this incomplete machine is integrated and becomes a complete machine, the integrator is responsible for determining that completed machine fulfils all applicable Directives and providing the Declaration of Conformity.

The following essential requirements have been fulfilled:

I. Machinery Directive 2006/42/EC	1.1.2, 1.1.3, 1.1.5, 1.2.1, 1.2.4.3, 1.2.5, 1.2.6, 1.3.2, 1.3.4, 1.3.8.1, 1.3.9, 1.5.1, 1.5.2, 1.5.5, 1.5.6, 1.5.10, 1.6.3, 1.7.2, 1.7.4, 4.1.2.3, 4.1.3, Annex VI. It is declared that the relevant technical documentation has been compiled in accordance with Part B of Annex VII of the Machinery Directive.
II. Low-voltage Directive 2014/35/EU	Reference the LVD and the harmonized standards used below.
III. EMC Directive 2014/30/EU	Reference the EMC Directive and the harmonized standards used below.
Reference to the harmonized standards used, as referred to in Article 7(2) of the MD & LV Directives and Article 6 of the EMC Directive:	(I) EN ISO 10218-1:2011, (I) EN ISO 12100:2010, (I) EN ISO 13732-1:2008, (I) EN ISO 13849-1:2015, (I) EN ISO 13849-2:2012, (I) EN ISO 13850:2015, (I) EN 60204-1:2018, (II) EN 60320-1:2021
	(II) EN 60529:1991+A1:2000+A2:2013, (I) EN 60947-5-5:1997+A1:2005 +A11:2013+A2:2017, (I) EN 60947-5-8:2020
	(III) EN 61000-3-2:2019, (III) EN 61000-3-3:2013 (III) EN 61000-6-2:2019, (III) EN 61000-6-4:2019



It is declared that the above products fulfil, for what is supplied, the following directives as detailed below. When this incomplete machine is integrated and becomes a complete machine, the integrator is responsible for determining that completed machine fulfils all applicable Directives and providing the Declaration of Conformity.

Reference to other technical standards and technical specifications used:	(I) ISO 9409-1:2004, (I) ISO/TS 15066:2016 as applicable (III) EN 60068-2-1:2007, (III) EN 60068-2-2:2007
	(III) EN 60068-2-27:2008, (III) EN 60068-2-64:2008+A1:2019, (II) EN 60664-1:2007, (II) EN 61784-3:2021 [SIL2], (III) EN 61326-3-1 2017 [Industrial locations SIL 2]

The manufacturer, or his authorised representative, shall transmit relevant information about the partly completed machinery in response to a reasoned request by the national authorities. Approval of full quality assurance system (ISO 9001), by the notified body Bureau Veritas, certificate #DK015892

Odense Denmark, 13 June 2023

Roberta Nelson Shea, Global Technical Compliance Officer

Avtorske pravice © 2009-2023 by Universal Robots A/S. Vse pravice pridržane.

Izjava o vgradnji EU (DOI) (v skladu z aneksom II 1.B smernice 2006/42/EC) Preslikavanje	
Proizvajalec:	Universal Robots A/S Energivej 25 DK-5260 Odense S Denmark
Oseba v skupnosti, pooblaščen za sestavljanje tehnične datoteke:	David Brandt Tehnolog, R&D Universal Robots A/S, Energivej 25, DK-5260 Odense S
Opis in identifikacija delno sestavljenega stroja oz. strojev:	
Izdelek in delovanje:	Industrijski robot večosni manipulator s krmilno omarico z ali brez programirne enote je določen s sestavljenim strojem (z končnim efektorjem in predvideno uporabo).
Model:	UR20
Serijska številka:	Začenshi z 20236800000
Vključitev:	Roboti Universal Robots UR20 bodo dani v uporabo šele po integraciji v popolno zaključeni stroj (uporaba robota ali celice), ki je skladen z določili Direktive o strojih in z drugimi veljavnimi direktivami.

Izjavljamo, da zgornji izdelki, v namene, za katere so dobavljeni, izpolnjujejo naslednje direktive, kot je razloženo spodaj. Ko je ta nepopolno sestavljen stroj integriran in postane polno sestavljen stroj, je integrator odgovoren za zagotovitev, da je polno sestavljen stroj skladen z vsemi direktivami in drugimi standardi.

Izpolnjene so naslednje ključne zahteve:	
I. Direktiva o strojih 2006/42/ES	1.1.2, 1.1.3, 1.1.5, 1.2.1, 1.2.4.3, 1.2.5, 1.2.6, 1.3.2, 1.3.4, 1.3.8.1, 1.3.9, 1.5.1, 1.5.2, 1.5.5, 1.5.6, 1.5.10, 1.6.3, 1.7.2, 1.7.4, 4.1.2.3, 4.1.3, Priloga VI. Izjavljamo, da je relevantna tehnična dokumentacija zbrana v skladu z delom B priloge VII Direktive o strojih
II. Direktiva o nizki napetosti 2014/35/EU	Direktiva. Sklicujte se na LVD in spodaj navedene usklajene uporabljene standarde.
III. Direktiva EMC 2014/30/EU	Sklicujte se na direktivo EMC in spodaj navedene usklajene uporabljene standarde.
Sklicujte se na uporabljene usklajene standarde po Členu 7(2) Direktive o strojih (MD in LV) in 6. členu direktive EMC:	(I) EN ISO 10218-1:2011, (I) EN ISO 12100:2010, (I) EN ISO 13732-1:2008, (I) EN ISO 13849-1:2015, (I) EN ISO 13849-2:2012, (I) EN ISO 13850:2015, (I) EN 60204-1:2018, (II) EN 60320-1:2021
	(II) EN 60529:1991+A1:2000+A2:2013, (I) EN 60947-5-5:1997+A1:2005 +A11:2013+A2:2017, (I) EN 60947-5-8:2020
	(III) EN 61000-3-2:2019, (III) EN 61000-3-3:2013
	(III) EN 61000-6-2:2019, (III) EN 61000-6-4:2019

Izjavljamo, da zgornji izdelki, v namene, za katere so dobavljeni, izpolnjujejo naslednje direktive, kot je razloženo spodaj. Ko je ta nepopolno sestavljen stroj integriran in postane polno sestavljen stroj, je integrator odgovoren za zagotovitev, da je polno sestavljen stroj skladen z vsemi direktivami in drugimi standardi.

Sklici do drugih uporabljenih tehničnih standardov in specifikacij:	(I) ISO 9409-1:2004, (I) ISO/TS 15066:2016 kot je primerno (III) EN 60068-2-1:2007, (III) EN 60068-2-2:2007
	(III) EN 60068-2-27:2008, (III) EN 60068-2-64:2008+A1:2019, (II) EN 60664-1:2007, (II) EN 61784-3:2021 [SIL2], (III) EN 61326-3-1 2017 [industrijske lokacije SIL 2]

Proizvajalec oz. pooblaščen zastopnik proizvajalca, bo predal relevantne informacije o delno sestavljenem stroju na utemeljeni poziv s strani državnih organov. Odobritev celotnega sistema zagotavljanja kakovosti (ISO 9001) s strani organa Bureau Veritas, št. certifikata #DK015892.

Odense Denmark, 13 June 2023



Roberta Nelson Shea, Global Technical Compliance Officer



E C Declaration of Conformity.

Name and Address of Manufacturer or Authorised Representative : MichLar ApS Lyshøjvej 17 DK-3650 Olstykke Denmark Phone: +45 47 19 21 19 E-mail: michlar@michlar.dk		Order Number: 35519
---	--	---------------------

Serial Numbers	Qty	Description/Make/Type	WLL Tonnes
2365	1	Round sling 1Tx1M/2M Colour: VIOLET Material: Polyester Factor of safety: 7:1	1

Standards and Specifications Used	
BS.EN.1492-1:2000+A1:2008	Textile slings - Safety - Flat woven webbing slings, made of man-made fibres, for general purpose use.
BS.EN.1492-2:2000+A1:2008	Textile slings - Safety - Roundslings, made of man-made fibres, for general purpose use.

Declaration.

I declare that the above slings have been inspected and comply with the requirements of The Machinery Directive 2006/42/EC and the relevant product standard.

Authorised Signatory	Date
<i>MichLar ApS.</i>	15th August, 2022

Avtorske pravice © 2009-2023 by Universal Robots A/S. Vse pravice pridržane.

20. Podatki o garanciji

20.1. Garancija za izdelek

Vprašanja o garanciji izdelka lahko pošljete na strani myur.universal-robots.com

20.2. Zavrnitev odgovornosti za uporabniški priročnik

Podjetje Universal Robots A/S nenehno izboljšuje zanesljivost in zmogljivost svojih izdelkov ter si zato pridržuje pravico do posodobitev izdelkov in dokumentacije brez predhodnega obvestila. Podjetje Universal Robots A/S si prizadeva, da je vsebina teh priročnikov natančna in pravilna, vendar ne prevzema odgovornosti za morebitne napake ali manjkajoče informacije.

21. Certifikati

Vse TBD

China RoHS

Varnost KCC

Dokazilo o okoljskem preizkusu

22. Uporabljeni standardi

Ta del opisuje relevantne standarde, uporabljene pri razvoju in izdelavi robota UR, vključno z robotovo roko, krmilno omarico in programirno enoto. Standard ni zakon, ampak je dokument, ki so ga razvile zainteresirane strani znotraj določene panoge. Standardi vključujejo zahteve in napotke za izdelke ali skupine izdelkov.

Okrajšave v tem priročniku in pomeni so navedeni v tabeli spodaj:

Okrajšave v tem dokumentu	
ISO	Mednarodna organizacija za standardizacijo
IEC	Mednarodna komisija za elektrotehniko
ES	Evropski standard
TS	Tehnične specifikacije
TR	Tehnično poročilo
ANSI	Ameriški državni inštitut za standarde
RIA	Združenje industrije robotike (poznano kot A3)
CSA	Kanadski inštitut za standarde

Skladnost robota z naslednjimi standardi zahteva izpolnjevanje navodil za sestavo, varnostna navodila in napotke iz tega priročnika. Za varno uporabo robota mora podjetje za implementacijo delovati skladno s standardom ISO 10218-2. Nepooblaščen spremembe razveljavijo Izjavo o vgradnji, certifikacijo in skladnost robota.

Roboti UR so skladni z zahtevami veljavnih standardov. Veljavna poročila o preskusih in certifikaciji so del tega priročnika, standardi so navedeni v Izjavi o vgradnji.

Veljavni standardi za ta priročnik so navedeni spodaj:

Standardna	Člen	Opis
ISO 13849-1 ISO 13849-2	<i>Safety of machinery - Safety-related parts of control systems Part 1: General principles for design Part 2: Validation</i>	Sistem nadzora varnosti je oblikovan v skladu z zahtevami teh standardov. Varnostne funkcije so certificirane, da zadostijo tem varnostnim standardom.
ISO 13850	<i>Safety of machinery - Emergency stop - Principles for design</i>	---
ISO 12100	<i>Safety of machinery - General principles for design - Risk assessment and risk reduction</i>	---

Standardna	Člen	Opis
ISO 10218-1	<i>Robots and robotic devices - Safety requirements for industrial robots 1. del: Roboti</i>	Ta standard je namenjen proizvajalcu robota, in ne integratorju. Standard ISO 10218-2 opredeljuje varnostne zahteve, povezane s sistemom robota, uporabo in celicami. Naslavlja zasnovno in integracijo robota za uporabo.
ANSI/RIA R15.06	<i>Industrijski roboti in robotski sistemi - Varnostne zahteve</i>	Ta ameriški standard je prilagoditev standardov ISO 10218-1 in ISO 10218-2 brez odklonov, združenih v en dokument. Jezik je spremenjen iz angleške v ameriško angleščino, vsebina pa je enaka. Drugi del tega standarda je namenjen za integratorja robotovega sistema in ne družbi Universal Robots.
CAN/CSA-Z434	<i>Industrial Robots and Robot Systems - General Safety Requirements</i>	Ta kanadski standard je prilagoditev standardov ISO 10218-1 in ISO 10218-2, združenih v en dokument. CSA je dodal uporabnika k členom v 2. delu. Drugi del tega standarda je namenjen za integratorja robotovega sistema in ne družbi Universal Robots.
IEC 61000-6-2 IEC 61000-6-4	<i>Elektromagnetna združljivost (EMC) Del 6-2: Splošni standardi - Imuniteta za industrijska okolja Del 6-4: Splošni standardi - Emisijski standardi za industrijska okolja</i>	Ti standardi določajo zahteve za električne in elektromagnetne motnje. Skladnost s temi standardi zagotavlja, da roboti UR dobro delujejo v industrijskih okoljih in ne motijo druge opreme.
IEC 61326-3-1	<i>Električna opreme za merjenje, nadzor in laboratorijsko uporabo - Zahteve EMC Del 3-1: Zahteve po imunosti za varnostne sisteme in opremo, ki se uporablja v povezavi z varnostnimi funkcijami (funkcionalna varnost) - Splošna industrijska uporaba</i>	Ta standard določa razširjene zahteve po imunosti varnostnih funkcij na EMC. Skladnost s tem standardom zagotavlja, da varnostne funkcije zagotavljajo varnost tudi v primeru, ko druga oprema prekorači omejitve oddajanja EMC, določene s standardi IEC 61000.
IEC 61131-2	<i>Programirni krmilniki 2. del: Zahtevana oprema in preizkusi</i>	Tako standardni kot rangirani 24 V V/I so izdelani v skladu z zahtevami tega standarda, da tako zagotavljajo zanesljivo komunikacijo z ostalimi sistemi PLC.

Standardna	Člen	Opis
ISO 14118	<i>Safety of machinery - Prevention of unexpected start-up</i>	Varnostne zahteve preprečujejo nepričakovan zagon ali vnovični zagon robota, kar je lahko posledica izpada ali prekinitve napajanja.
IEC 60204-1	<i>Varnost strojev - Električna oprema strojev 1. del: Splošne zahteve</i>	Funkcija za ustavitev v sili je v skladu s tem standardom zasnovana kot kategorija ustavljanja 1. Ustavitev kategorije 1 je nadzorovana ustavitev, kjer so motorji pod napajanjem, dokler se ne ustavijo, ko se ustavijo pa se napajanje izklopi.
IEC 60947-5-5	<i>Niskonapetostna oprema za preklapljanje in krmiljenje Del 5-5: Naprave za krmilni tokokrog in elementi za preklapljanje - Električna naprava za zaustavitev v sili z mehansko funkcijo zaklepa</i>	---
IEC 60529	<i>Degrees of protection provided by enclosures (IP Code)</i>	Ta standard določa ocene ohišja glede zaščite pred prahom in tekočinami.
IEC 60320-1	<i>Appliance couplers for household and similar general purposes 1. del: Splošne zahteve</i>	Glavni napajalni kabel je skladen s tem standardom.
ISO 9409-1	<i>Manipulating industrial robots - Mechanical interfaces Part 1: Plates</i>	Prirobnica orodja na robotu UR je skladna s tipom tega standarda. Orodja robota (končni efektorji) morajo ravno tako biti sestavljena v skladu z istim tipom, kar zagotavlja ustrezno namestitvev na mehanski vmesnik izbranega robota UR.
ISO 13732-1	<i>Ergonomics of the thermal environment - Methods for the assessment of human responses to contact with surfaces 1. del: Vroče površine</i>	---
IEC 61140	<i>Protection against electric shock - Common aspects for installation and equipment</i>	Zaščitna ozemljitev je obvezna, kot je določeno v 1. del Priročnik za namestitvev strojne opreme on page17.

Standardna	Člen	Opis
IEC 60068-2-1	<i>Okoljski preizkus</i>	
IEC 60068-2-2	<i>Part 2-1: Tests - Test A: Cold</i>	
IEC 60068-2-27	<i>Part 2-2: Tests - Test B: Dry heat</i>	---
IEC 60068-2-64	<i>Part 2-27: Tests - Test Ea and guidance: Shock</i> <i>Part 2-64: Tests - Test Fh: Vibration, broadband random and guidance</i>	
IEC 61784-3	<i>Industrijska komunikacijska omrežja - Profili</i> <i>3. del: Funkcionalni varnostni vmesniki fieldbus - Splošna pravila in definicije profilov</i>	---
IEC 61784-3	<i>Varnost strojev - Električna oprema strojev</i> <i>1. del: Splošne zahteve</i>	---
IEC 60664-1	<i>Koordiniranje izolacije za opremo znotraj nizkonapetostnih sistemov</i>	
IEC 60664-5	<i>1. del: Načela, zahtevana oprema in preizkusi</i> <i>5. del: Izčrpna metoda za ugotavljanje razmakov in pomikov, enakih ali manjših od 2 mm</i>	---
EUROMAP 67:2015, V1.11	<i>Electrical Interface between Injection Molding Machine and Handling Device / Robot</i>	Dodatni modul 67, ki komunicira z strojem za brizgalno vlivanje v kalupe, je skladen s tem standardom.

23. Tehnične specifikacije

Tip robota	UR20
Teža	64 kg / 141,1 lb
Največja obremenitev	20 kg / 44,1 lb
Doseg	1750 mm / 68,9 palcev (7. Mehanski vmesnik on page45)
Obseg členov	± 360 ° za vse člene
Speed	Vsi členi zapestja: najv. 210 °/s Člen komolca: najv. 150 °/s Osnova in ramenski členi: najv. 120 °/s Orodje: pribl. 2 m/s / pribl. 78,7 palcev/s
System Update Frequency	500 Hz
Natančnost sensorja navora sile	10 N
Ponovljivost poze	± 0,05 mm / ± 0,0019 palca (1,9 mm) per ISO 9283
Sled	Ø190 mm / 7,5 palca
Stopnje svobode	6 rotacijskih členov
Velikost krmilne omarice (Š × V × G)	460 mm x 449 mm x 254mm / 18,2 palcev x 17,6 palcev x 10 palcev
Teža krmilne omarice	12 kg / 26,5 lb
V/I vrata krmilne omarice	16 digitalnih vhodov, 16 digitalnih izhodov, 2 analogna vhoda, 2 analogna izhoda
Vrata V/I orodja	2 digitalnih vhodov, 2 digitalnih izhodov, 2 analogna vhoda
Napajanje V/I orodja	12 V/24 V, 2 A (dvojni pin) 1 A (enojni pin)
Napajanje V/I	24 V 2 A v krmilni omarici
Komunikacija	MODBUS TCP in EthernetNet/IP adapter, PROFINET, USB 2.0, USB 3.0
Programiranje	Grafični uporabniški vmesnik PolyScope na 12-palčnem zaslonu na dotik
Hrup	Robotova roka: manj kot 65 dB(A) Krmilna omarica: manj kot 50 dB(A)
Razvrstitev IP	Robotova roka: IP65, Krmilna omarica: IP44
Klasifikacija za čisto sobo	TBD
Maksimalna povprečna moč	750 W
Poraba energije	Pribl. 500 W pri uporabi tipičnega programa
Tok kratkega stika (SCCR)	200A
Varnostne funkcije	17 naprednih varnostnih funkcij. Vsi PLd kategorije 3 v skladu z: EN ISO 13849-1.
Materiali	Aluminij, plastika PP/ASA, jeklo

Temperatura	Robot lahko deluje v razponu temperature okolice 0-50 °C za roko in 0-35 °C za krmilno omarico.
Napajanje	100-240 VAC, 47-440 Hz
Teža	1,8 kg / 3,961 lb
TP Cable: Teach Pendant to Control Box	4,5 m / 177 palcev
Kabel robota: robotova roka do krmilne omarice	HiFlex (PUR) 6 m/236 palcev x 12,1 mm

24. Tabele varnostnih funkcij

Varnostne funkcije in varnostni V/I Universal Robots so PLd, kategorija 3 (ISO 13849-1), kjer ima vsaka varnostna funkcija PFH_D vrednost pod $1,8 \times 10^{-7}$. Vrednosti PFH_D se posodablajo z namenom večje prilagodljivosti zasnove za odpornost dobavne verige.

Za opis varnostne funkcije (SF) glejte: [3. Varnostne funkcije in vmesniki on page29](#). Za varnostni V/I je vsaka varnostna funkcija, vključno z zunanjo napravo ali opremo, določena s splošno arhitekturo in vsoto vseh vrednosti PFH_D , vključno z varnostno funkcijo PFH_D robota UR.

Tabele varnostnih funkcij so v tem poglavju prikazane na poenostavljen način.
Obširne različice navodil najdete tukaj: <https://www.universal-robots.com/support>

24.1. Tabela 1

SF# in Varnostna funkcija	Opis	Kaj se zgodi?	Toleranca in PFH _D	Vpliva na
SF1 1,2,3,4 Zaustavitev v sili (skladno z ISO 13850)	Če pritisnete Estop PB na programirni enoti ¹ ali na zunanji enoti za zaustavitev v sili (če uporabljate varnostni vnos za zaustavitev v sili), to povzroči zaustavitev Cat 1 ³ zaustavitev, prekinjeno napajanje aktuatorjev robota in V/I orodja. Ukaz ¹ , da se vsi členi ustavijo in ko vsi členi dosežejo stanje nadzorovanega mirovanja, se napajanje prekine. Za oceno integrirane varnostne funkcije z zunanjim varnostnim nadzornim sistemom ali zunanjo napravo za zaustavitev v sili, ki je povezana z vhodom za zaustavitev v sili, dodajte PFH _D , povezan s tem vhodom varnostne funkcije PFH, vrednosti PFH _D te varnostne funkcije (vrednost manj kot 1,8E-07).	Zaustavitev kategorije 1(IEC 60204-1)	Tol: -- PFH _D : 1.8E-07	Robot z orodjem V/I robota

SF# in Varnostna funkcija	Opis	Kaj se zgodi?	Toleranca in PFH _D	Vpliva na
Zaustavitev v sili 4 SF2 (Zaustavitev robota ⁵ v skladu z ISO 10218-1)	To varnostno funkcijo sproži zunanja zaščitna naprava z uporabo varnostnih vhodov, ki sprožijo zaustavitev Ca2 stop3. Na orodje V/I varnostna zaustavitev ne vpliva. Na voljo so različne konfiguracije. Če je naprava za omogočanje povezana, lahko varnostno zastavitev konfigurirate tako, da deluje SAMO v samodejnem načinu. Glejte Varnostni funkciji Čas ustavljanja in Razdalja ustavljanja ⁴ . Za funkcionalno varnost celotne integrirane varnostne funkcije, dodajte PFH _D zunanje zaščitne naprave vrednosti PFH _D varnostne zaustavitve.	Zaustavitev kategorije 2 (IEC 60204-1) zaustavitev SS2 (kot je opisano v IEC 61800-5-2)	Tol: -- PFH _D : 1.8E-07	Robot
SF3 Omejitev položaja člena (omejitev mehke osi)	Nastavi zgornje in spodnje meje za dovoljene položaje členov. Čas ustavljanja in razdalja ustavljanja se ne upoštevata, saj omejitve ne bodo prekoračene. Vsak člen ima lahko svoje omejitve. Neposredno omejuje nabor dovoljenih položajev členov, znotraj katerih se členi lahko premikajo. To je nastavljeno v varnostnem razdelku uporabniškega vmesnika. Je sredstvo za omejevanje mehke osi z varnostno oceno in prostorsko omejevanje v skladu s standardom ISO 10218-1:2011, 5.12.3.	Ne dovoljuje, da bi premikanje preseglo mejne nastavitve. Hitrost mora biti zmanjšana, da premikanje ne preseže omejitve. Sprožena bo zaustavitev robota, da se prepreči prekoračitev katere koli omejitve.	Tol: 5° PFH _D : 1.8E-07	Člen (vsak)

SF# in Varnostna funkcija	Opis	Kaj se zgodi?	Toleranca in PFH _D	Vpliva na
SF4 Omejitev hitrosti členov	Nastavi zgornjo mejo hitrosti člena. Vsak člen ima lahko svoje omejitve. Ta varnostna funkcija najbolj vpliva na prenos energije ob stiku (prijemanje ali prehodnost). Neposredno omejuje nabor hitrosti členov, znotraj katerih se členi lahko premikajo. To je nastavljeno v razdelku za nastavljanje uporabniškega vmesnika. Uporablja se za omejitev hitrih premikov členov, npr. pri tveganjih v povezavi s singularnostjo.	Ne dovoljuje, da bi premikanje preseglo mejne nastavitve. Hitrost mora biti zmanjšana, da premikanje ne preseže omejitve. Sprožena bo zaustavitev robota, da se prepreči prekoračitev katere koli omejitve.	Tol: 1,15 °/s PFH _D : 1.8E-07	Člen (vsak)
Omejitev navora člena	Prekoračitev omejitev notranjega navora členov (posamezen člen) povzroči kategorijo 0 ³ . Nastavitev je tovarniška nastavitev in ni dostopna uporabnikom. NI prikazana kot varnostna funkcija, ker ni uporabniških nastavitev in uporabniških konfiguracij.			

SF# in Varnostna funkcija	Opis	Kaj se zgodi?	Toleranca in PFH _D	Vpliva na
SF5 Ima več imen: <ul style="list-style-type: none"> • Omejitev poze • Omejitev orodja • Omejitev usmeritve • Varnostne ravnine • Varnostne meje 	Nadzor poze TCP (položaj in usmeritev) in preprečitev prekoračitve omejitve poze TCP varnostne ravnine. Nastaviti je mogoče več omejitev poze (prirobnica orodja, komolec in 2 nastavitveni točki odmika orodja z radijem). Usmeritev je omejena z odklonom od funkcije smeri Z prirobnice orodja ALI TCP. Ta varnostna funkcija je sestavljena iz dveh delov. En del so varnostne ravnine za omejevanje možnih položajev TCP. Drugi del so omejitve orientacije TCP, ki so vnesene kot dovoljena smer in toleranca. S tem so omogočena območja vključitve/izključitve za zapestja zaradi varnostnih ravnin.	Ne dovoljuje, da bi premikanje preseglo mejne nastavitve. Hitrost ali navor morata biti zmanjšana, da premikanje ne preseže omejitve. Sprožena bo zaustavitev robota, da se prepreči prekoračitev katere koli omejitve. Ne dovoljuje, da bi premikanje preseglo mejne nastavitve.	Tol: 3° 40 mm PFH _D : 1.8E-07	TCP Prirobnica orodja Komolec
SF6 Omejitev hitrosti TCP in komolca	Nadzor hitrosti TCP in komolca, da se prepreči prekoračitev omejitve hitrosti.		Tol: 50 mm/s PFH _D : 1.8E-07	TCP

SF# in Varnostna funkcija	Opis	Kaj se zgodi?	Toleranca in PFH _D	Vpliva na
SF7 Omejitev sile (TCP)	Omejitev sile je sila, s katero deluje robot na TCP (osrednja točka orodja) in komolec. Varnostna funkcija nenehno izračunava navor, dovoljen za vsak člen, da ti ostanejo znotraj določene omejitve sile za TCP in komolec. Spoji nadzorujejo svoj izhodni navor, da ostanejo v dovoljenem območju navora. To pomeni, da bodo sile na TCP ali komolcu ostale znotraj določene omejitve sile. Ko nadzorovano zaustavitev sproži omejitev sile SF, se bo robot ustavil, nato pa odmaknil v položaj, kjer omejitev sile ni bila presežena. Nato se bo robot znova ustavil.	Ne dovoljuje, da bi premikanje presešlo mejne nastavitve. Hitrost ali navor morata biti zmanjšana, da premikanje ne preseže omejitve. Sprožena bo zaustavitev robota, da se prepreči prekoračitev katere koli omejitve. Ne dovoljuje, da bi premikanje presešlo mejne nastavitve.	Tol: 25 N PFH _D : 1.8E-07	TCP
Omejitev zagona SF8	Omejitev zagona je zelo koristna za omejevanje prehodnih vplivov. Omejitev robota vpliva na celotno delovanje robota.		Tol: 3 kg m/s PFH _D : 1.8E-07	Robot
SF9 Omejitev moči	Ta funkcija spremlja mehansko delo (vsota navorov členov, pomnoženih s kotnimi hitrostmi členov), ki ga izvaja robot, kar vpliva tudi na tok do robotove roke in hitrost robota. Ta varnostna funkcija dinamično omejuje tok/navor, vendar ohranja hitrost.	Dinamično omejevanje toka/navora	Tol: 10 W PFH _D : 1.8E-07	Robot

SF# in Varnostna funkcija	Opis	Kaj se zgodi	PFH _D	Vpliva na
SF10 Izhod zaustavitve v sili za robote UR	<p>Ko je konfiguriran za izhod zaustavitve v sili <Estop> robota in ni zaustavitve robota, so dvojni izhodi NIZKI. Če zaustavitev v sili <Estop> robota ni sprožena, so dvojni izhodi visoki. Impulzi niso uporabljeni, a so tolerirani. Ti dvojni izhodi spremenijo stanje za katero koli zunanjo zaustavitev v sili, ki je priključena na nastavljive varnostne vhode, če je ta vhod konfiguriran kot vhod za zaustavitev v sili.</p> <p>Za oceno integrirane varnostne funkcije z zunanjim varnostnim nadzornim sistemom, dodajte PFHD, povezan s tem izhodom varnostne funkcije PFHD.</p> <p>Za izhod Estop je preverjanje opravljeno na zunanji opremi, izhod UR je vhod do te zunanje varnostne funkcije zaustavitve v sili za zunanjo opremo.</p> <p>OPOMBA: Če se uporablja vmesnik stroja za brizganje plastike (IMMI), izhod UR Robot Estop NI povezan z vmesnikom IMMI. Izhodni signal zaustavitve v sili ni poslan iz robota UR v vmesnik IMMI. To je funkcija za preprečevanje nepopravljivega stanja zaustavitve.</p>	Dvojni izhodi so nizki v primeru zaustavitve v sili, če so nastavljeni nastavljivi izhodi	1.8E-07	Zunanja povezava do logične vrednosti in/ali opreme

SF# in Varnostna funkcija	Opis	Kaj se zgodi	PFH _D	Vpliva na
SF11 Premikanje robota UR: digitalni izhod	Ko se robot premika (gibanje v teku), so dvojni digitalni izhodi NIZKI. Če se robot ne premika, so izhodi VISOKI. Ocena funkcionalne varnosti je za tisto, kar je znotraj robota UR. Integrirana funkcionalna varnostna zmogljivost zahteva dodajanje tega PFHd v PFHd zunanje logike (če obstaja) in njenih sestavnih delov.	Če so nastavljeni nastavljivi izhodi: <ul style="list-style-type: none"> Ko se robot premika (gibanje v teku), so dvojni digitalni izhodi NIZKI. Če se robot ne premika, so izhodi VISOKI. 	1.8E-07	Zunanja povezava do logične vrednosti in/ali opreme
SF12 Robot UR se ne ustavlja: digitalni izhod	Ko se robot USTAVLJA (v procesu zaustavljanja ali v stanju mirovanja), so dvojni digitalni izhodi VISOKI. Ko so izhodi NIZKI, robot NI v postopku zaustavitve in NI v stanju mirovanja. Ocena funkcionalne varnosti je za tisto, kar je znotraj robota UR. Integrirana funkcionalna varnostna zmogljivost zahteva dodajanje tega PFHd v PFHd zunanje logike (če obstaja) in njenih sestavnih delov.		1.8E-07	Zunanja povezava do logične vrednosti in/ali opreme
SF13 Reducirni način robota UR: digitalni izhod	Ko je robot v reduciranemu načinu (ali je reducirani način sprožen), so dvojni digitalni izhodi NIZKI. Glejte spodaj. Ocena funkcionalne varnosti je za tisto, kar je znotraj robota UR. Integrirana funkcionalna varnostna zmogljivost zahteva dodajanje tega PFHd v PFHd zunanje logike (če obstaja) in njenih sestavnih delov.		1.8E-07	
SF14 Robot UR ni v reducirnem načinu: digitalni izhod	Ko robot ni v reduciranemu načinu (ali reducirani način ni sprožen), so dvojni digitalni izhodi NIZKI. Ocena funkcionalne varnosti je za tisto, kar je znotraj robota UR. Integrirana funkcionalna varnostna zmogljivost zahteva dodajanje tega PFHd v PFHd zunanje logike (če obstaja) in njenih sestavnih delov.		1.8E-07	

SF# in Varnostna funkcija	Opis	Kaj se zgodi?	Tolerance in PFH _D :	Vpliva na
SF15 Omejitev časa pri ustavitvi	<p>Spremljanje pogojev v sprotinem času, tako da časovna omejitev zaustavitve ne bo presežena. Hitrost robota je omejena, da omejitev časa zaustavljanja ne bo presežena.</p> <p>Sposobnost zaustavitve robota v danem gibanju se stalno spremlja, da se prepreči gibanje, ki bi preseglo omejitev zaustavitve. Če obstaja tveganje, da potreben zaustavitev robota preseže časovno omejitev, se hitrost premikanja zmanjša, da omejitev ni presežena. Sprožena bo zaustavitev robota, da se prepreči prekoračitev omejitve.</p> <p>Varnostna funkcija izvede enak izračun časa zaustavitve za dano gibanje in sproži zaustavitev kategorije 0, če bo časovna omejitev zaustavitve presežena.</p>	<p>Ne dovoljuje, da dejanski čas zaustavljanja preseže nastavitve omejitve. Povzroči zmanjšanje hitrosti ali zaustavitev robota, da ta NE preseže omejitve.</p>	<p>TOL: 50 ms PFH_D: 1,8E-07</p>	Robot

SF# in Varnostna funkcija	Opis	Kaj se zgodi?	Tolerance in PFH _D :	Vpliva na
SF16 Omejitev razdalje pri ustavitvi	<p>Spremljanje pogojev v sprotne času, tako da omejitev razdalje zaustavitve ne bo presežena. Hitrost robota je omejena, da omejitev razdalje za zaustavitve ne bo presežena.</p> <p>Sposobnost zaustavitve robota v danem gibanju se stalno spremlja, da se prepreči gibanje, ki bi preseglo omejitev zaustavitve. Če obstaja tveganje, da potreben za zaustavitve robota preseže časovno omejitev, se hitrost premikanja zmanjša, da omejitev ni presežena. Sprožena bo zaustavitve robota, da se prepreči prekoračitev omejitev.</p> <p>Varnostna funkcija izvede enak izračun razdalje zaustavitve za dano gibanje in sproži zaustavitve kategorije 0, če bo časovna omejitev zaustavitve presežena.</p>	Ne dovoljuje, da dejanski čas zaustavljanja preseže nastavitev omejitve. Povzroči zmanjšanje hitrosti ali zaustavitve robota, da ta NE preseže omejitve.	TOL: 40 mm PFH _D : 1,8E-07	Robot
SF17 Varen domači položaj »nadzorovani položaj«	<p>Varnostna funkcija, ki nadzira varnostni izhod, zagotavlja, da se izhod lahko aktivira le, ko je robot v konfiguriranem in nadzorovanem »varnem domačem položaju«.</p> <p>Zaustavitve kategorije 0 se sproži, če je izhod aktiviran, ko robot ni v konfiguriranem položaju.</p>	"Izhod varnega domačega položaja" lahko aktivirate samo, če je robot v konfiguriranem "varnem domačem položaju".	TOL: 1,7 ° PFH _D : 1,8E-07	Zunanja povezava do logične vrednosti in/ali opreme

Tabela 1: opombe

¹Komunikacija med programirno enoto, krmilnikom in robotom (med členi) je SIL 2 za varnostne podatke, skladno z IEC 61784-3.

²Preverjanje delovanja zaustavitve v sili: gumb za zaustavitev v sili programirne enote je del programirne enote, ki nato komunicira s varnostnim krmilnikom prek komunikacijskega protokola SIL2. Če želite potrditi delovanje e-zavore programirne enote, pritisnite gumb programirne enote za zaustavitev in preverite učinek dejanja. To potrjuje, da je e-zavora povezana s programirno enoto, zavora deluje kot mora, programirna enota je povezana s krmilnikom.

³Kategorije za zaustavitev glede na IEC 60204-1 (NFPA79). Po standardu IEC 60204-1 so za e-zavoro dovoljene samo kategorije za zaustavitev 0 in 1.

- Kategoriji zaustavitve 0 in 1 pomenita prekinitev pogonske moči, kategorija zaustavitve 0 pomeni TAKOJŠNJO zaustavitev, kategorija zaustavitve 1 pa nadzorovano zaustavitev (npr. upočasnjevanje do zaustavitve in nato prekinitev pogonske moči). Pri robotih UR kategorija zaustavitve 1 pomeni nadzorovano zaustavitev, pri čemer je prekinjena pogonska moč v primeru, ko je zaznana zaustavitev.
- Kategorija zaustavitve 2 je zaustavitev, kjer pogonska moč NI onemogočena. Zaustavitev kategorije 2 po standardu IEC 60204-1. Opisi za STO, SS1 in SS2 so navedeni v IEC 61800-5-2. Pri robotih UR kategorija zaustavitve 2 pomeni, da robot nadaljuje s premikanjem po načrtovani poti, pogonska moč je po zaustavitvi ohranjena.

⁴Priporočena je uporaba varnostnih funkcij Čas ustavljanja in Razdalja ustavljanja za robote UR e-series. Te omejitve morajo biti uporabljene za nastavitve vrednosti časa zaustavitve/varnostne razdalje.

⁵Zaustavitev robota je bila pred tem poimenovana »Zaščitna zaustavitev« za robote Universal Robots.

24.2. Tabela 1a

Varnostna funkcija	Opis	PFH _D	Vpliva na
Sprememba nastavitve parametra reduciranega načina SF	<p>Reducirani način lahko sprožite z varnostno ravnino/mejo (začne se pri 2 cm od ravnine, nastavitve reduciranega načina se dosežejo znotraj 2 cm od ravnine) ali z uporabo vhoda za sprožitev (doseže reducirane nastavitve znotraj 500 ms). Ko so zunanje povezave nizke, je sprožen Reducirani način. Reducirani način pomeni, da so VSE omejitve reduciranega načina AKTIVNE.</p> <p>Reducirani način ni varnostna funkcija, ampak sprememba stanja, ki vpliva na nastavitve naslednjih omejitev varnostnih funkcij: položaj člena, hitrost člena, omejitev položaja TCP, hitrost TCP, sila TCP, zagon, moč, čas zaustavitve in razdalja ustavljanja. Reducirani način je sredstvo za določitev parametrov varnostnih funkcij v skladu s standardom ISO 13849-1. Vse vrednosti parametrov morate preveriti in potrditi, ali so primerne za namen uporabe robota.</p>	Manj kot 1.8E-07	Robot
Ponastavitev varoval	Ko je konfigurirano za preventivno ponastavitev in prehod zunanjih povezav iz nizke v visoko, se varnostna zaustavitev PONAŠTAVI. Varnostni vhod sproži ponastavitev funkcije varnostne zaustavitve.	Manj kot 1.8E-07 Vhod za SF2	Robot
Naprava za omogočanje tripoložajnega delovanja INPUT	<p>Ko so zunanje povezave naprave za omogočanje nizke, se sproži Varnostna zaustavitev (SF2). Priporočilo: Kot varnostni vhod uporabite stikalo za izbiro načina delovanja. Če ne uporabite stikala za način delovanja in stikalo ni priključeno na varnostne vhode, bo način delovanja robota določil uporabniški vmesnik. Če je uporabniški vmesnik v:</p> <ul style="list-style-type: none"> »načinu izvajanja«, naprava za omogočanje ne bo aktivna. »načinu programiranja«, bo naprava za omogočanje aktivna. Za uporabniški vmesnik lahko nastavite zaščito z geslom za spreminjanje načina. 	Manj kot 1.8E-07 Vhod za SF2	Robot

Varnostna funkcija	Opis	PFH _D	Vpliva na
VHOD stikala za način delovanja	Ko so zunanje povezave nizke, je aktiven način delovanja (izvajanje/samodejno delovanja v samodejnem načinu). Ko so zunanje povezave visoke, je aktiven način za programiranje/učenje. Priporočilo: uporabljajte z napravo za omogočanje, na primer s programirno enoto UR e-Series z integrirano napravo za omogočanje tripoložajnega delovanja. Ko je aktiven način za programiranje/učenje, bo hitrost TCP omejena na 250 mm/s. Hitrost lahko ročno povečate z vmesnikom programirne enote »drsnik hitrosti«, vendar bo po aktiviranju naprave za omogočanje omejitev hitrosti ponastavljena na 250 mm/s.	Manj kot 1.8E-07 Vhod za SF2	Robot

24.3. Tabela 2

Roboti UR so skladni z ISO 10218-1:2011 in veljavnimi deli ISO/TS 15066. Pomnite, da je večina standarda ISO/TS 15066 namenjena integratorju in ne proizvajalcu robota. ISO 10218-1:2011, člen 5.10 sodelovalno delovanje podrobno opisuje 4 sodelovalne tehnike delovanja, kot je pojasnjeno spodaj. Pomembno je vedeti, da je skupno delovanje UPORABE v SAMODEJNEM načinu.

#	ISO 10218-1	Tehnika	Razlaga	UR
1	Sodelovalno delovanje, izdaja 2011, člen 5.10.2	Varnostno nadzorovana zaustavitev	Pogoj zaustavitve je takrat, ko je položaj zadržan in ga nadzoruje varnostna funkcija. Za kategorijo zaustavitve 2 je dovoljena samodejna ponastavitev. V primeru ponastavitve in vnovičnega zagona delovanja po varnostno nadzorovanem pogoju zaustavitve, glejte ISO 10218-2 in ISO/TS 15066, saj nadaljevanje delovanje ne sme povzročiti nevarnih pogojev.	Varnostna zaustavitev robotov UR je varnostno nadzorovana zaustavitev, glejte SF2 na strani 1. Najverjetneje v prihodnje »varnostno nadzorovana zaustavitev« ne bo določena kot sodelovalno delovanje.

#	ISO 10218-1	Tehnika	Razlaga	UR
2	Sodelovalno delovanje, izdaja 2011, člen 5.10.3	Ročno vodenje	<p>To je v bistvu individualen in neposreden osebni nadzor, medtem ko je robot v samodejnem načinu. Ročna oprema za vodenje mora biti nameščena blizu končnega efektorja in mora imeti:</p> <ul style="list-style-type: none"> • gumb za zaustavitev v sili, • napravo za omogočanje tripoložajnega delovanja, • funkcijo varnostno nadzorovane zaustavitve, • nastavljivo varnostno nadzorovano funkcijo hitrosti. 	<p>Roboti UR ne omogočajo ročnega vodenja za sodelovalno delovanje. Ročno vodena programirna enota (prosti pogon) je na voljo pri robotih UR, vendar je to za programiranje v ročnem načinu in ne za sodelovalno delovanje v samodejnem načinu.</p>

#	ISO 10218-1	Tehnika	Razlaga	UR
3	Sodelovalno delovanje, izdaja 2011, člen 5.10.4	Hitrost in ločevanje nadzora (SSM) varnostnih funkcij	<p>SSM je robot, ki vzdržuje razdaljo ločevanja od katerega koli operaterja (osebe). To temeljni na spremljanju razdalje med robotskim sistemom in vdori, da se zagotovi MINIMALNA ZAŠČITNA RAZDALJA. Običajno se to doseže z uporabo občutljive zaščitne opreme (SPE), kjer običajno varnostni laserski optični bralnik zazna vdor v sistem robota.</p> <p>Ta SPE povzroča:</p> <ol style="list-style-type: none"> 1. Dinamično spreminjanje parametrov za omejitev varnostnih funkcij ali 2. Varnostno nadzorovan pogoj zaustavitve. <p>Ob zaznavi vdora, ki zapušča območje zaznavanja zaščitne naprave, je robotu dovoljeno:</p> <ol style="list-style-type: none"> 1. Nadaljevanje višje ravni omejitve varnostne funkcije v primeru 1) zgoraj 2. Nadaljevanje delovanja v primeru 2) zgoraj <p>V primeru 2) 2), vnovičen zagon delovanja po varnostno nadzorovanem pogoju zaustavitve, glejte ISO 10218-2 in ISO/TS 15066 za podrobnosti o zahtevah.</p>	<p>Za omogočanje delovanja SSM imajo roboti UR možnost preklapljanja med dvema nizoma parametrov za varnostne funkcije z nastavljivimi omejitvami (normalne in reducirana) Glejte Reducirni način na strani 4. Normalno delovanje je obnovljeno, ko ni zaznan noben vdor. Povzročijo ga lahko tudi varnostne ravnine/varnostne meje. Z roboti UR je mogoče brez težav uporabljati več varnostnih območij. Na primer, eno varnostno območje se lahko uporablja za »reducirane nastavitve«, druga meja območja se uporablja kot vhod varnostne zaustavitve za robota UR. Reducirane omejitve lahko vključujejo tudi reducirano nastavitve za čas zaustavitve in omejitve razdalje pri zaustavitvi - za zmanjšanje delovnega območja in talne površine.</p>

#	ISO 10218-1	Tehnika	Razlaga	UR
4	Sodelovalno delovanje, izdaja 2011, člen 5.10.5	Omejitve sile in moči (PFL) z lastno zasnovo ali krmiljenjem	Doseganje PFL je prepuščeno proizvajalcu robota. Zasnova robota in/ali varnostne funkcije bodo omejile prenos energije z robota na osebo. Če je katera koli omejitev parametra presežena, bo delovanje robota zaustavljeno. Aplikacije PFL zahtevajo upoštevanje UPORABE ROBOTA (vključno s končnim efektorjem in obdelovancem), tako da noben stik ne povzroči poškodb. V študiji so ocenili pritiske do NASTOPA bolečine in ne poškodbe. Glejte Prilogo A. Glejte ISO/TR 20218-1 Končni efektorji.	Roboti UR o zasnovani tako, da so ob vsakem času na voljo omejitve sile in moči in omogočajo skupno uporabo, kjer bi lahko robot imel stik z osebo in je pri tem ne bi poškodoval. Roboti UR imajo varnostne funkcije, ki se lahko uporabljajo za omejevanje gibanja, hitrosti, zagona, sile, moči in še več robota. Te varnostne funkcije se uporabljajo pri uporabi robota za zmanjšanje pritiskov in sil, ki jih povzročajo končni efektorji in obdelovanci.



2. del

Priročnik PolyScope

25. Uvod

Opis

V tem priročniku za programsko opremo so podane bistvene informacije, ki jih potrebujete za začetek uporabe robota Universal Robots.

Pred prvim zagonom robota preberite te razdelke:

1. Preberite varnostne informacije v opisu strojne opreme, ki jih najdete v škatli.
2. Določiti parametre varnostne konfiguracije, kot jih določa ocena tveganja (glejte [38. Konfiguracija programske varnosti on page 146](#)).

Vse funkcije vmesnika PolyScope so opisane v tem priročniku. Obrnite se na druge ponudnike za URcaps za avtorsko zaščiteno dokumentacijo. Priročnik za programsko opremo lahko uporabljate skupaj s priročnikom [Script Manual](#) za ustvarjanje skript v programu robota.

26. Osnove robotove roka

Opis

Robotova roka robota Universal Robots je sestavljena iz cevi in členov. Prek vmesnika PolyScope lahko koordinirate premikanje teh členov za premikanje robotove roke. Na konec robotove roke lahko pritrdite orodja ali prirobnico orodja . S premikanjem robotove roke premaknete orodje. Orodja ni mogoče premakniti neposredno nad ali pod osnovo.

- **Osnova** : kamor je robot pritrjen.
- **Rama** in **Komolec**: za večje premike.
- **Zapestje 1** in **Zapestje 2**: za natančnejše premike.
- **Zapestje 3**: kjer je orodje pritrjeno na prirobnico orodja.

27. Namestitev

Opis

Pred uporabo vmesnika PolyScope najprej vklopite robotovo roko in krmilno omarico.
Glejte **Priročnik za namestitev strojne opreme** za podrobnejša navodila za namestitev.

Namestitev robota

Če želite nadaljevati, morate najprej sestaviti robotovo roko, krmilno omarico in programirno enoto.

1. Razpakirajte **robotovo roko in krmilno omarico**.
2. Vgradite robotovo roko na stabilno površino, kjer ni tresljajev.
Podlaga mora biti dovolj močna, da prenese vsaj 10-kratno jakost polnega navora osnovnega člena in vsaj 5-kratno težo robotove roke.
3. Krmilno omarico postavite na njeno Podnožje.
4. Povežite kabel robota z robotom in krmilno omarico.
5. Vključite vtikač glavnega napajalnega kabla krmilne omarice.



OPOZORILO

Nevarnost prevrnitve. Če robot ni nameščen varno na čvrsto podlago, se lahko prekucne in povzroči poškodbe.

Vklop/izklop krmilne omarice

Krmilna omarica vsebuje predvsem fizične električne Vhode/Izhode, ki se povezujejo z robotovo roko, programirno enoto in morebitnimi perifernimi napravami. Krmilno omarico morate vključiti, če želite vključiti robotovo roko.

1. Na vaši programirni enoti pritisnite gumb za vklop, da vključite krmilno omarico.
2. Počakajte, da se na zaslonu prikažejo besedilo nameščenega operacijskega sistema in gumbi programa.
3. Prikazan je lahko uvodni zaslon, ki vas poziva, da začnete s programiranjem robota.



Inicializacija

Ob prvem zagonu se lahko pojavi pogovorno okno Ni mogoče nadaljevati. Izberite možnost **Pojdi na inicializacijski zaslon** za dostop do inicializacijskega zaslona.

V nogi, levi strani, gumb Inicializiraj z različnimi barvami prikazuje status robotove roke:

- **Rdeča** Izklopljeno. Robotova roka je v stanju zaustavitve.
- **Rumena** Stanje pripravljenosti. Robotova roka je vključena, a ni pripravljena za normalno delovanje.
- **Zelena** Normalno. Robotova roka je vključena in pripravljena za normalno delovanje.

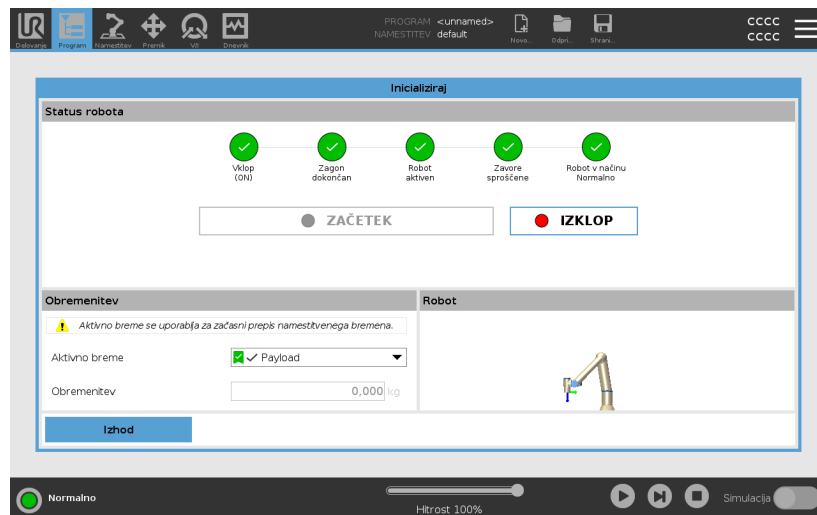

Zagon

Najprej morate zagnati robota. S tem izklopite zavorni sistem ter omogočite robotu vklop Freedrive (prosti tek).



OPOZORILO

Vedno se prepričajte, da sta dejansko breme in namestitev pravilna, preden zaženete robotovo roko. Če so nastavitve nepravilne, robotova roka in krmilna omarica ne bosta delovali pravilno, kar pa lahko povzroči nevarnost za ljudi in opremo.

Prepričajte se, da se Robotova roka ne dotika nikakršnega predmeta (npr. mize), saj lahko trk robotove roke z oviro povzroči poškodbo menjalnika člena.

Za zagon robota

1. Dotaknite se gumba ON z zeleno lučko LED za zagon inicializacijskega procesa. Lučka LED se nato spremeni v rumeno, s čimer nakaže, da je vključen in v **Stanju pripravljenosti**.
2. Dotaknite se gumba START za sproščanje zavor.
3. Dotaknite se gumba OFF z rdečimi lučkami LED za izklop robotove roke.
 - Ko se zažene vmesnik PolyScope, se enkrat dotaknite gumba ON, da tako vključite robotovo roko. Status se nato spremeni v rumeno, s čimer nakaže, da je robot vključen in v Stanju pripravljenosti.
 - Ko je robotova roka v **Stanju pripravljenosti**, se dotaknite gumba START za zagon robotove roke. V tej točki se preverijo podatki senzorjev o konfigurirani postavitvi robotove roke.

Če je najdeno neskladje (s toleranco 30°), je gumb onemogočen, poleg gumba pa je izpisano sporočilo o napaki.
 - Če je postavitve uspešna, dotik gumba Start sprosti vse zavore členov, robotova roka pa je pripravljena na normalno delovanje.

Robotov roka se zažene, čemur sledi zvok in rahlo premikanje, ko se sprostijo zavore členov.

28. Pregled vmesnika PolyScope

Opis

PolyScope je grafični uporabniški vmesnik (GUI) na **Programirni enoti**, ki upravlja z roko robota prek zaslona za dotik. V vmesniku PolyScope lahko ustvarite, naložite in izvajate programe za robota. Vmesnik PolyScope je razdeljen kot je prikazano na sliki spodaj:

- A: **Glava** z ikonami/zavihki, ki vam omogočajo uporabo interaktivnih zaslonov.
- B: **Noga** z gumbi za nadzor vaših naloženih programov.
- C: **Zaslon** s polji in možnostmi, ki upravljajo z dejanji robota in jih nadzirajo.

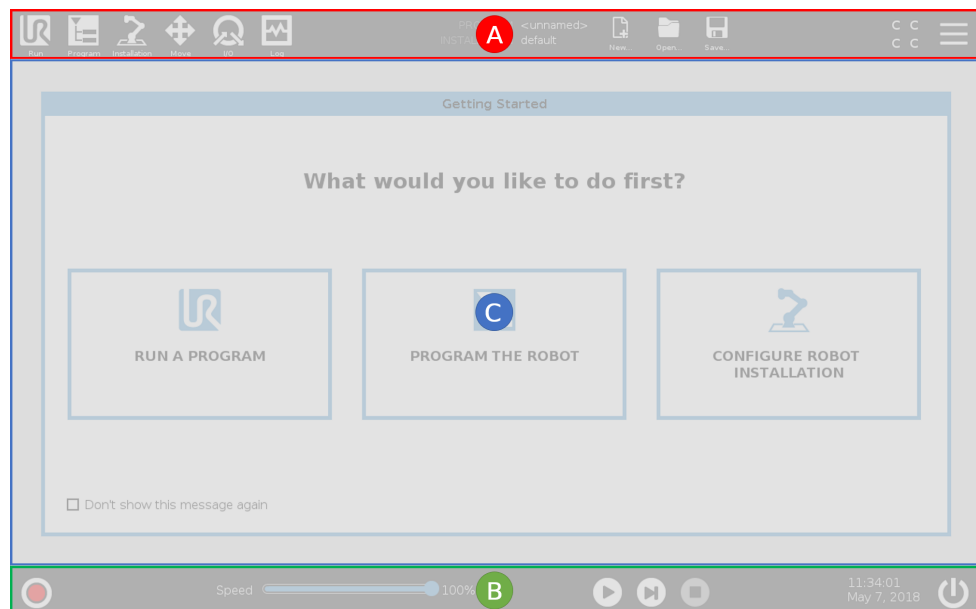

Uporaba zaslona na dotik

Zaznavanje dotika je nastavljeno tako, da preprečuje napačno zaznane pritiske na vmesniku PolyScope ter s tem nepričakovane premike robota.

Zaslon na dotik programirne enote je prilagojen za uporabo v industrijskih okoljih. Zaslon na dotik programirne enote je narejen tako, da je odpornejši na okoljske dejavnike kot so:

- kapljice vode in/ali kapljice hladilne tekočine
- sevanja
- drug hrup iz delovnega okolja.

Za najboljši učinek priporočamo, da po zaslonu pritisnete s konico prsta. V tem priročniku je to dejanje opisano z »dotaknite«.

Uporabite lahko tudi pisalo, s katerim lahko izbirate možnosti na zaslonu.

29. Ikone/Zavijki vmesnika PolyScope

Opis V naslednjem razdelku so opisane ikone/zavijki in gumbi vmesnika PolyScope.

Ikone glave/Funkcije



Delovanje **Zaženi** je preprosti način upravljanja z robotom z uporabo prednapisanih programov.



Program **Program** ustvari in/ali spremeni programe robota.



Namestitev **Namestitev** konfigurira nastavitve robotove roke in zunanje opreme, npr. pritrjevanje in varnost.



Premik **Premik** nadzira in/ali uravnava premikanje robota.



V/I **V/I** nadzira in nastavlja žive signale V/I do in od robotove krmilne omarice.



Dnevnik **Dnevnik** kaže zdravje robota ter morebitna opozorila in obvestila o napakah.



Upravitelj programa in namestitve izbere in prikaže aktivna program in namestitev (glejte [139. Upravitelj datotek on page381](#)). Upravitelj programa in namestitve vsebuje: Pot datoteke, Novo, Odpri in Shrani.



Novo... **Nov...** ustvari nov program ali namestitev.



Odpri... **Odpri...** odpre predhodno ustvarjena in shranjena program ali namestitev.



Shrani... **Shrani...** shrani program, namestitev ali oboje hkrati.



Samodejno **Samodejno** pomeni, da je način delovanja robota nastavljen na Samodejno. Dotaknite se, če želite preklopiti na Ročni način delovanja.



Ročno **Ročno** pomeni, da je način delovanja robota nastavljen na Ročno. Dotaknite se, če želite preklopiti na Samodejni način delovanja.

Oddaljeni nadzor

Ikoni za lokalni in oddaljeni način sta dostopni le, če je omogočen oddaljeni nadzor.



Lokalno pomeni, da je robota možno nadzirati lokalno. Dotaknite se ga, če želite preklopiti na oddaljeni nadzor.



Oddaljeno pomeni, da je robota možno nadzirati iz oddaljene lokacije. Dotaknite se ga, če želite preklopiti na lokalni nadzor.



Varnostna kontrolna vsota vsota prikazuje aktivno varnostno konfiguracijo.



Meni Hamburger se uporablja za dostop do pomoči, nastavitvev in informacij o vmesniku PolyScope.

Ikone noge/Funkcije

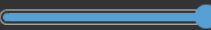

Inicializacija upravlja s stanjem robota. Ko je RDEČ, ga pritisnite, da prestavite robota v stanje delovanja.

Speed  100%

Drsnik za hitrost v realnem času kaže relativno hitrost s katero se premika robotova roka, upošteva varnostne nastavitve.



Gumb **Simulacija** preklopi izvajanje programa med načinom Simulacije in resničnim robotom. V načinu Simulacije se robotova roka ne premika. Zato robot ne more poškodovati sebe oz. bližnje opreme v trčenju. Če niste prepričani, kaj bo storila robotova roka, uporabite način Simulacija, da preizkusite programe.



250mm/s **Ročna visoka hitrost** omogoča, da orodje začasno prekorači hitrost 250 mm/s. Ta funkcija, ki jo je treba pritiskati, da deluje, je na voljo samo v Ročnem načinu, ko je konfigurirana naprava za omogočanje tripoložajnega delovanja.



Predvajaj začne trenutno naložen robotov program.



Korak omogoča, da se program izvaja korak za korakom.



Ustavi zaustavi trenutno naložen robotov program.

30. Freedrive (Prosti tek)

Opis

Freedrive omogoča, da robotovo roko ročno povlečete v želeni položaj in/ali lego.

Člen se premakne z malo upora, saj so zavore sproščene. Medtem ko robotovo roko premikate ročno, je v načinu Freedrive (glejte [Način delovanja on page142](#)).

Ko se robotova roka v načinu Freedrive približa predhodno nastavljeni omejitvi ali ravnini (glejte [49. Omejitve programske varnosti on page164](#)), se upor poveča.

Takrat je vlečenje robota na določeni položaj zelo naporno.

Omogočanje funkcije Freedrive

Freedrive lahko omogočite na naslednje načine:

- Uporaba programirne enote 3PE
- Uporabite Freedrive pri robotu (glejte [Način Freedrive na robotu on page160](#))
- Uporabite dejanja V/I (glejte [115. V/I-nastavitve on page320](#))



OPOZORILO

- Prostega teka (Freedrive) ne omogočajte, ko potiskate robota oz. se ga dotikate, saj lahko v tem primeru robot zdrsne.
- Med premikanjem robota v načinu Freedrive ne spreminjajte osi, saj lahko to povzroči zdrs robota.

Programirna enota 3PE

Če želite uporabiti gumb 3PE TP za premik robotove roke s funkcijo Freedrive:

1. Hitro rahlo pritisnite in nato rahlo pritisnite in pridržite gumb 3PE.

Zdaj lahko robota premaknete v želeni položaj, dokler je gumb rahlo pritisnjen.

Način Freedrive na robotu

Če želite uporabiti funkcijo Freedrive za premik robotove roke:

1. Pritisnite in držite gumb stikala, konfiguriranega za **funkcijo Freedrive (Prosti tek) na robotu**.
2. Ko se pojavi zaslon Freedrive v vmesniku PolyScope, izberite zeleno vrsto premikanja členov robotove roke. Ali uporabite seznam osi za prilagoditev vrste premikanja.
3. Želen tip funkcije lahko definirate tako, da izberite eno od Funkcij s spustnega seznama.

Če se robotova roka približa singularnosti, se lahko zaustavi. Za nadaljevanje gibanja se na zaslonu Freedrive dotaknite **Vse osi so odklenjene** (glejte [31. Zaslon Freedrive on page131](#)).

4. Robotovo roko premaknite po želji.

Vzratni pogon

Med zagonom robotove roke se lahko opazijo rahli tresljaji ob sproščanju zavor robota. V nekaterih primerih, ko je robot blizu trka, so te vibracije nezaželene. S funkcijo Vzratni pogon lahko določene člene premaknete v določen položaj brez sprostitve vseh zavor robotove roke.

Za načine funkcije Vzratni pogon glejte [32. Vzratni pogon on page133](#)

31. Zaslón Freedrive

Opis

Ko je robotova roka v načinu Freedrive, se na vmesniku PolyScope pojavi zaslón, kot je prikazano spodaj.

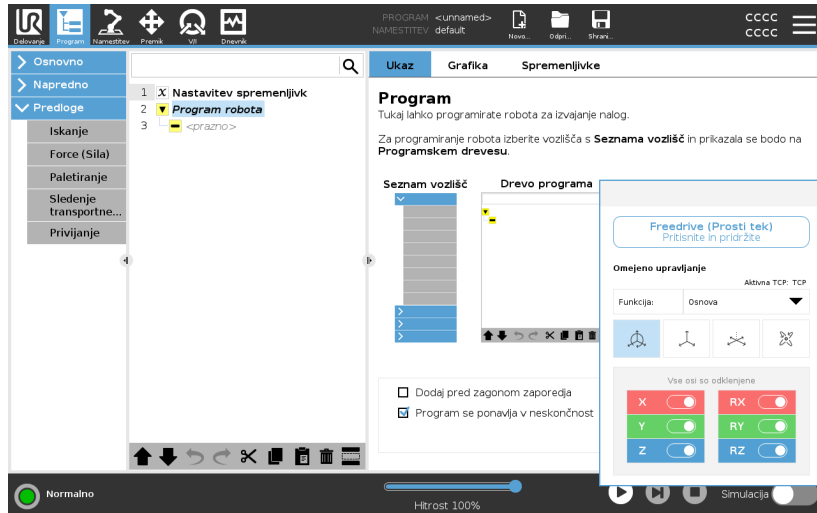

Zaslón LED Freedrive



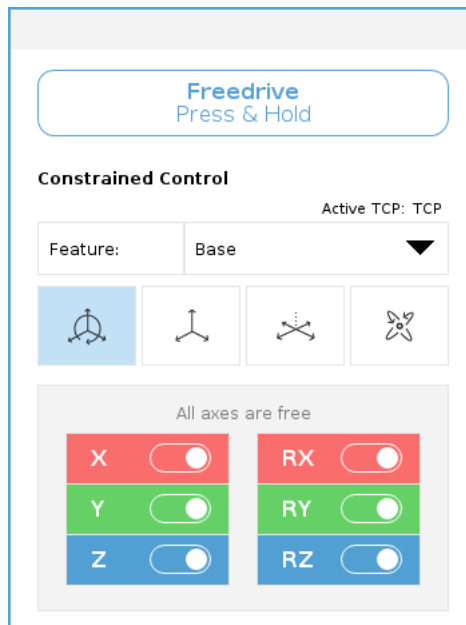

Lučka LED v vrstici stanja zaslóna Freedrive nakazuje:

- Ko se eden ali več členov približuje svojim omejitvah.
- Ko se položaj robotove roke približuje singularnosti. Ko se robot približuje singularnosti, se upor povečuje, zato je spreminjanje položaja težje.



Ikone

Če dovolite premik TCP v določeno smer, lahko zaklenete eno ali več osi, kot je določeno v spodnji razpredelnici.

 Vse osi so odklenjene	Gibanje je dovoljeno skozi vse osi.
 Ravnina	Gibanje je dovoljeno samo skozi osi X in Y.
 Preslikavanje	Gibanje je dovoljeno skozi vse osi, brez rotacije.
 Rotacija	Gibanje je dovoljeno po vseh oseh, v krožnih gibih, okrog TCP.

**OPOZORILO**

Premikanje robotove roke v določeno smer, ko je pritrjeno orodje, lahko ustvari točko za stiskanje okončin.

32. Vzvrtni pogon

Opis

Funkcija Vzvrtni pogon se uporablja v primerih, ko je potrebno določene člene premakniti v določen položaj brez sprostitve vseh zavor robotove roke.

To je včasih nujno, če je robotova roka blizu trka in se pojavijo vibracije, ki med polnim vnovičnim zagonom niso zaželeni.

Premikanje členov robota se zdi težje, ko je aktiven vzvrtni pogon.

Če želite omogočiti vzvrtni pogon, uporabite katerega koli od teh načinov:

- Programirna enota 3PE
- Naprava/stikalo 3PE
- Način Freedrive na robotu

Programirna enota 3PE

Če želite robotovo roko z gumbom 3PE TP premakniti z vzvrtnim pogonom z gumbom.

1. Na zaslonu Inicializacija se dotaknite možnosti **ON** za začetek zagonskega zaporedja.
2. Ko je stanje robota **Zaustavitev programirne enote 3PE**, rahlo pritisnite in nato rahlo pritisnite in pridržite gumb 3PE. Status robota se spremeni v **Vzvrtni pogon**.
3. Zdaj lahko znatnim pritiskom sprostite zavoro v zelenem členu in premaknete robotovo roko. Vzvrtni pogon je omogočen tako dolgo, dokler je gumb 3PE rahlo pritisnjen, kar omogoča premikanje robotove roke.

Naprava/stikalo 3PE Uporaba naprave/stikala 3PE za vzvrtni pogon robotove roke.

1. Na zaslonu Inicializacija se dotaknite možnosti **ON** za začetek zagonskega zaporedja.
2. Ko je stanje robota **Zaustavitev programirne enote 3PE**, rahlo pritisnite in nato rahlo pritisnite in pridržite gumb 3PE. Stanje robota se spremeni v **Zaustavitev sistema 3PE**.
3. Pritisnite in pridržite napravo/stikalo 3PE. Status robota se spremeni v **Vzvrtni pogon**.
4. Zdaj lahko znatnim pritiskom sprostite zavoro v zelenem členu in premaknete robotovo roko. Dokler zadržujete pritisk na napravi/stikalu 3PE in gumbu 3PE TP, je vzvrtni pogon omogočen, kar omogoča premikanje roke.

Način Freedrive na robotu

Če želite uporabiti vzvrtni pogon za premik robotove roke.

1. Na zaslonu Inicializacija se dotaknite možnosti **ON** za začetek zagonskega zaporedja.
2. Ko je stanje robota **Zaustavitev programirne enote 3PE**, pritisnite in pridržite **Freedrive (Prosti tek) na robotu**. Status robota se spremeni v **Vzvrtni pogon**.
3. Zdaj lahko znatnim pritiskom sprostite zavoro v zelenem členu in premaknete robotovo roko. Vzvrtni pogon je omogočen tako dolgo, dokler je Freedrive (Prosti tek) aktiviran, premikanje robotove roke je omogočeno.

33. Pregled načina Vzratni pogon

Opis

Če je robot blizu trka z oviro, lahko s funkcijo Vzratni pogon premaknete robotovo roko v varen položaj in nato opravite inicializacijo.

Programirna enota 3PE

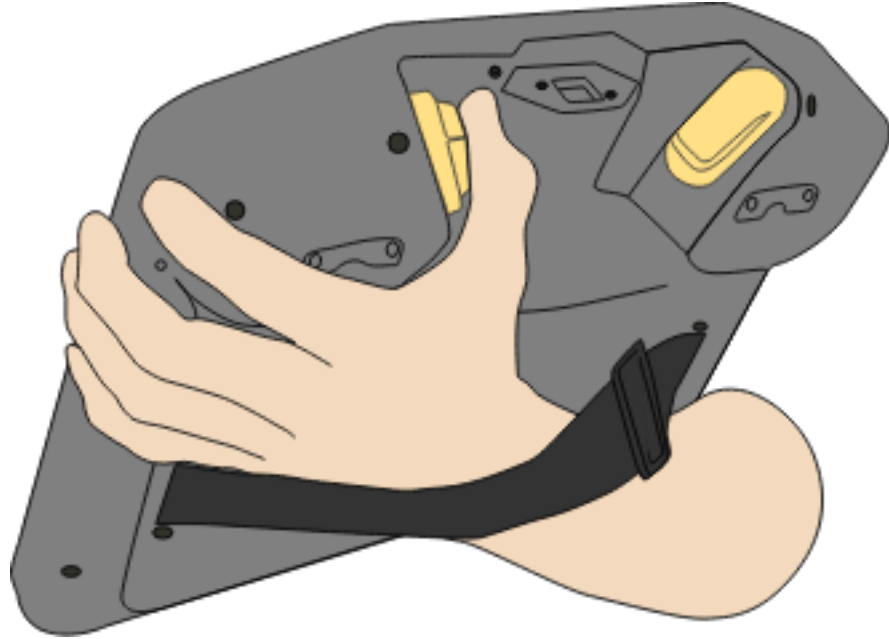

Omogočanje Vzratnega pogona

1. Pritisnite ON za vklop napajanja. Stanje robota se spremeni v *Robot aktiven*

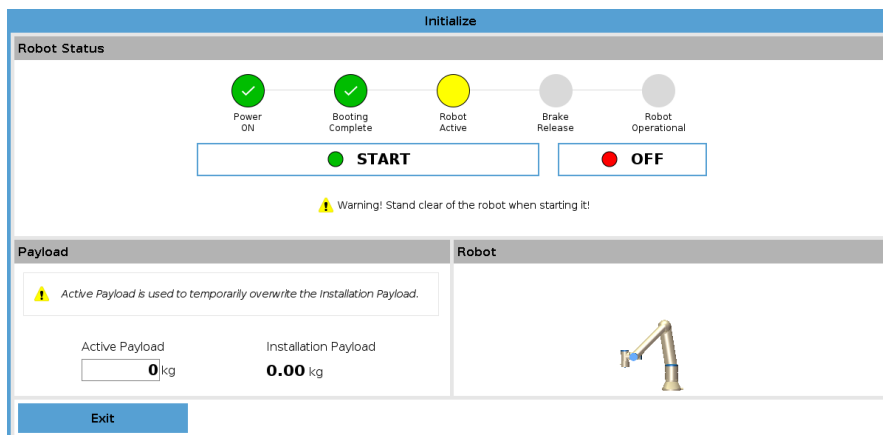

2. Pritisnite in zadržite gumb Freedrive. Stanje robota se spremeni v *Vzratni pogon*

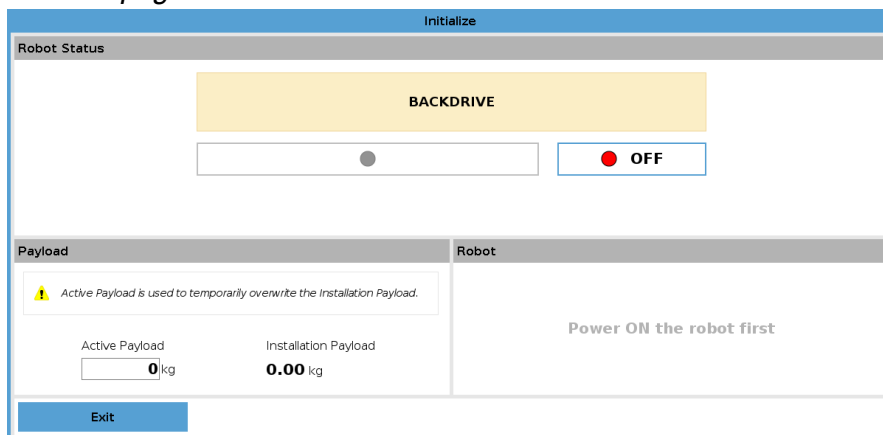

3. Premaknite robota kot v načinu Freedrive (prosti tek). Zavore členov so po potrebi sproščene, ko je aktiviran gumb Freedrive (prosti tek).



OBVESTILO

Pri uporabi načina Vzratni pogon se zdi premikanje robota težje.

Način Vzratni pogon morate preizkusiti na vseh členih.

Varnostne nastavitve

Preverite, da so varnostne nastavitve robota skladne z oceno tveganja za namestitev robota.

Dodatni varnostni vhodi in izhodi še vedno delujejo.

Preverite, kateri varnostni vhodi in izhodi so aktivni in ji je mogoče sprožiti prek vmesnika PolyScope ali zunanjih naprav.



34. Hitri zagon sistema

Hitri zagon sistema

Pred uporabo vmesnika PolyScope se prepričajte, da sta robotova roka in krmilna omarica pravilno nameščeni.

To je postopek za hitri zagon robota.

1. Pritisnite gumb za ustavitev v sili na **Programirni enoti**.
2. Na programirni enoti pritisnite gumb za napajanje in počakajte, da se sistem zažene in se na vmesniku **PolyScope** prikaže besedilo.
3. Na zaslonu na dotik se prikaže pojavno okno, kar pomeni, da je sistem pripravljen in da je potrebno robota zagnati.
4. V pojavnem oknu se dotaknite možnosti **Pojdi na inicializacijski zaslon** za dostop do inicializacijskega zaslona.
5. Odklenite gumb za ustavitev v sili, da spremenite status robota iz **Ustavitev v sili** v **Izklopljeno**.
6. Stopite izven dosega (delovnega območja) robota.
7. Na zaslonu **Inicializacija robota** se dotaknite gumba **VKLOP** in s tem omogočite spremembo robotovega stanja v **Stanje pripravljenosti**.
8. V polju **Obremenitev** pod **Aktivna obremenitev**, preverite maso bremena. Preverite lahko tudi, da je položaj namestitve pravilen, v polju **Robot**.
9. Dotaknite se gumba **Začetek**, da robot sprosti sistem zavor. Vibracija in klikajoči zvoki robota pomenijo, da je pripravljen na programiranje.

Več o programiranju vašega robota Universal Robots na www.universal-robots.com/academy/

35. Prvi program

Opis

Program je zaporedje ukazov, ki robotu povedo, kaj naj stori. Za večino nalog je programiranje v celoti izvedeno v vmesniku PolyScope. V vmesniku PolyScope lahko robotovo roko naučite, kako naj se premika, z uporabo niza smernih točk, s katerimi zastavite pot, po kateri nato potuje robotova roka.

Uporabite zavihek Premik (glejte [133. Zavihek Premik on page365](#)) za premik robotove roke na zeleni položaj, ali pa robota naučite premika do zelenega položaja, tako da robotovo roko povlečete na mesto ob pritisnjenem gumbu Freedrive na zgornji strani programirne enote.

Poleg premikanja med smernimi točkami pa lahko program na določenih mestih vzdolž poti robota drugim strojem pošlje V/I-signale in na osnovi spremenljivk in V/I-signalov izvaja ukaze kot **če...potem** in **zanka**.

Ustvarjanje preprostega programa

1. V **Poti datoteke** glave vmesnika PolyScope se dotaknite **Nov...** in nato izberite **Program**.
2. Pod Osnovno se dotaknite možnosti **Smerna točka**, da dodate smerno točko na drevo programa. Na drevo programa je dodan tudi privzeti PremikJ.
3. Izberite novo smerno točko in se na zavihku Ukaz dotaknite možnosti **Smerna točka**.
4. Na zaslonu Premikanje orodja premaknite robotovo roko s pritiskanjem na gumbe s smernimi puščicami. Robotovo roko lahko premaknete tudi tako, da držite pritisnjen gumb Freedrive in robotovo roko povlečete v zeleni položaj.
5. Ko je robotova roka na zelenem položaju, pritisnite **V redu** in nova smerna točka je prikazana kot Smerna točka_1.
6. Sledite korakom 2-5, da ustvarite Smerno točko_2.
7. Izberite Smerno točko_2 in pritiskajte puščico Premik navzgor, dokler ne bo nad Smerno točko_1, da tako spremenite vrstni red premikov.
8. Stojte na varni razdalji, pripravljen imejte gumb za zaustavitev sili in v nogi vmesnika PolyScope pritisnite gumb **Predvajanje**, da se robotova roka premakne med Smerno točko_1 in Smerno točko_2. Čestitamo! Zdaj ste ustvarili vaš prvi program robota, ki robotovo roko premika med danima smernima točkama.

1. Robota ne usmerite samega vase ali v karkoli drugega, saj lahko tako robota poškodujete.
2. To je le hitri vodnik, ki kaže, kako enostavna je uporaba robota UR. Taka uporaba predvideva neškodljivo okolje in zelo pazljivega uporabnika. Hitrosti in pospeškov ne povečujte nad privzete vrednosti. Preden začnete z uporabo robota, vselej izvedite oceno tveganja.



OPOZORILO

Glavo in trup držite izven dosega (delovnega prostora) robota. Pazite, da prstov ne postavljate na mesta, kjer bi jih lahko stisnilo.

36. Kibernetska varnost robota

Opis

Pred implementacijo kibernetske varnosti morate opraviti oceno tveganja za:

- Prepoznavanje groženj
- Določanje območij zaupanja in vodov
- Določanje zahtev za vsako komponento v programu

Zahteve za kibernetsko varnost

Da bo sistem pripravljen za varno uporabo, morate zagotoviti:

- Da dobro razumete splošne zahteve in napredne tehnologije, ki so uporabljene v robotu Universal Robots za zagotavljanje kibernetske varnosti.
- Da uveljavite ukrepe fizične varnosti robota in dovolite dostop do robota samo pooblaščenim osebam.
- Da robota povežete v varno in zaupanja vredno omrežje, ki prek požarnega zidu omejuje dohodne in odhodne povezave do interneta.

Strožja kibernetska varnost

Vmesnik PolyScope ima veliko funkcij, ki zagotavljajo varnost omrežne povezave, kljub temu lahko varnost izboljšate z upoštevanjem teh smernic:

- Pred priklopom robota v omrežje vedno najprej nastavite skrbniško geslo (glejte [143. Nastavitve on page386](#)).
- Za omejitev omrežnega dostopa do robota v čim večji meri uporabite vgrajene nastavitve.
- Nekateri komunikacijski vmesniki nimajo načina za preverjanje pristnosti vzpostavljene povezave. V nekaterih primerih to predstavlja varnostno tveganje.
- Za vzpostavitev varne povezave s preverjanjem pristnosti uporabite lokalno posredovanje vrat (glejte [143. Nastavitve on page386](#)), če potrebujete oddaljeni dostop za nadzor krmilnih vmesnikov premikanja robota. Na primer: Strežnik na nadzorni plošči ter vmesniki primarnih/sekundarnih/sprotnih odjemalcev.
- Odstranite občutljive podatke pred razgradnjo robota. Bodite še posebej pozorni na URCaps (glejte [109. URCaps on page300](#)) in podatke v programski mapi.

37. Izbira načina delovanja

Opis

Načini delovanja so omogočeni, ko konfigurirate napravo za omogočanje tripoložajnega delovanja, nastavite geslo, določite nastavljive V/I načina delovanja oz. preko strežnika za nadzorno ploščo. (glejte [Uporaba strežnika za nadzorno ploščo on page 144](#))

Robota lahko nastavite za delovanje v samodejnem in ročnem načinu:

Samodejni način Ko je aktiviran ta način, lahko robot izvaja le vnaprej določena opravila. Če je konfigurirana naprava za omogočanje tripoložajnega delovanja, zavihke Premik in način Freedrive nista na voljo. Programov in namestitev ne morete spreminjati ali shranjevati.

Ročni način Ko je aktiviran ta način, lahko programirate robota z zavihkom Premik, načinom Freedrive in z drsnikom za hitrost. Programe in namestitve lahko spreminjate in shranjujete.



OPOZORILO

Preventivna zaustavitev v Samodejnem načinu se lahko aktivira le v Samodejnem načinu, zato so zaščitne funkcije varoval aktivne le v Samodejnem načinu.

Preklapljanje me načini

Način delovanja	Ročno	Samodejno
Freedrive (Prosti tek)	x	*
Premik robota s puščicami na zavihku Premik	x	*
Drsnik hitrosti	x	x**
Uredi in shrani program in namestitev	x	
Izvedi programe	Reducirana hitrost***	*
Zagon programa iz izbranega vozlišča	x	

*Samo, ko naprava za omogočanje tripoložajnega delovanja ni konfigurirana.

** Drsniik za hitrost na zaslonu Zagon se lahko omogoči v nastavitvah PolyScope.

*** Če je konfigurirana naprava za omogočanje tripoložajnega delovanja, robot deluje pri Ročni nižani hitrosti, razen če je aktivirana Ročna visoka hitrost.

Obvestilo pred preklpom načina

- Robot Universal Robots ni opremljen z napravo za omogočanje tripoložajnega delovanja. Če ocena tveganja zahteva tako napravo, jo morate dodati pred uporabo robota.
- Če naprava za omogočanje tripoložajnega delovanja ni konfigurirana, hitrost v Ročnem načinu ni nižana.



OPOZORILO

- Vsakršna viseča varovala je potrebno vrniti v polno funkcionalnost pred izbiro Samodejnega načina.
- Kadar koli je to možno, naj bo delovanje v Ročnem načinu izvedeno, ko so vse osebe zunaj varovanega prostora.
- Naprava, ki se uporablja za preklapljanje med Načini delovanja, se mora nahajati zunaj varovanega prostora.
- Uporabnik ne sme vstopati v varovani prostor, ko je robot v Samodejnem načinu, razen če je konfiguriran vhod za preventivno zaustavitev v Samodejnem načinu.

Načini za konfiguracijo izbire Načina delovanja so opisani v naslednjih pododdelkih. Vsak način je ekskluziven, kar pomeni, da uporaba enega načina povzroči, da sta druga dva načina neaktivna.

Uporaba varnostnega vhoda načina delovanja

1. Dotaknite se zavihka Namestitvev in izberite Varnostni V/I.
2. Konfigurirajte vhod načina delovanja. Možnosti konfiguracije se pojavijo v spustnem seznamu.
 - Robot je v Samodejnem načinu, ko je vhod Načina delovanja nizek.
 - Robot je v Ročnem načinu, ko je vhod Načina delovanja visok.

Izbirnik fizičnega načina, če se uporablja, mora biti v celoti skladen z ISO 10218-1: člen 5.7.1 za izbiro.

Preklop med načini

1. Za preklop med načini izberite ikono profila v glavi.
 - **Samodejno** pomeni, da je način delovanja robota nastavljen na Samodejno.
 - **Ročno** pomeni, da je način delovanja robota nastavljen na Ročno.

Vmesnik PolyScope je samodejno v Ročnem načinu, ko je omogočena konfiguracija V/I z napravo za omogočanje tripoložajnega delovanja.

Uporaba strežnika za nadzorno ploščo

1. Povežite se s strežnikom za nadzorno ploščo.
2. Uporabite ukaze **Nastavi način delovanja**.
 - Nastavite Samodejni način delovanja
 - Nastavite Ročni način delovanja
 - Počisti način delovanja

Glejte <http://universal-robots.com/support/> za več informacij o uporabi strežnika za nadzorno ploščo.

Naprava za omogočanje tripoložajnega delovanja

Ko je konfigurirana naprava za omogočanje tripoložajnega delovanja in je **Način delovanja** v Ročnem načinu, je robota možno premakniti samo s pritiskom na naprava za omogočanje tripoložajnega delovanja. Povezovanje z in konfiguriranje naprave za omogočanje tripoložajnega delovanja omogoči dostop do Preventivne zaustavitve v Samodejnem načinu. Naprava za omogočanje tripoložajnega delovanja v Samodejnem načinu nima učinka.

Ročna visoka hitrost Funkcija, ki jo je treba pritiskati, da deluje, **Ročna visoka hitrost** omogoča, da orodje začasno prekorači hitrost 250 mm/s. Na voljo je samo takrat, ko je robot v Ročnem načinu in je konfigurirana naprava za omogočanje tripoložajnega delovanja. Če je naprava za omogočanje tripoložajnega delovanja konfigurirana, a ni pritisnjena, robot izvede Preventivno zaustavitev v Ročnem načinu. Za preklop iz Samodejnega načina v Ročni način je potrebno popolnoma sprostiti in ponovno pritisniti napravo za omogočanje tripoložajnega delovanja, da tako dovolite robotu, da se premakne.

Pri uporabi Ročne visoke hitrosti uporabite varnostne omejitve členov (glejte [47. Omejitev členov on page 158](#)) ali varnostne ravnine (glejte [Varnostne ravnine Načini on page 165](#)) za omejevanje prostora za premikanje robota.

38. Konfiguracija programske varnosti

Opis

Ta del opisuje dostop do varnostnih nastavitev robota. Sestavljen je iz področij, ki vam pomagajo nastaviti varnostno konfiguracijo.



OPOZORILO

Pred konfiguracijo varnostnih nastavitev vašega robota mora vaš integrator izvesti oceno tveganja, s čimer bo poskrbljeno za varnost osebja in opreme v bližini robota. Ocena tveganja je ovrednotenje vseh delovnih procesov v življenjskem ciklusu robota, sestavljena z namenom uporabe pravilne konfiguracije varnostnih nastavitev. V skladu z integratorjevo oceno tveganja morate nastaviti naslednje.

1. Integrator mora preprečiti nepooblaščenim osebam spreminjanje varnostne konfiguracije, npr. z namestitvijo zaščite z geslom.
2. Uporaba in konfiguracija varnostnih funkcij in vmesnikov za specifično uporabo robota.
3. Nastavitve varnostne konfiguracije za namestitev in programiranje pred prvim zagonom robotove roke.
4. Vse nastavitve varnostne konfiguracije, dostopne na tem zaslonu in podzavihkih.
5. Integrator mora zagotoviti, da so vse spremembe nastavitev varnostne konfiguracije v skladu z oceno tveganja. Glejte Priročnik za namestitev strojne opreme.

Dostop do nastavitve programske varnosti

Varnostne nastavitve so zaščitene z geslom, zato jih je možno konfigurirati le, ko je geslo nastavljeno in uporabljeno.

Dostop do nastavitve programske varnosti

1. V glavi vmesnika PolyScope se dotaknete ikone **Namestitev**.
2. V stranskem meniju na levi strani zaslona se dotaknete **Varnost**.
3. Opazili boste, da je prikazan zaslon **Omejitve robota**, vendar nastavitve ni mogoče spreminjati.
4. Če je bilo **Varnostno geslo** predhodno nastavljeno, ga vnesite in pritisnite **Odkleni**, da omogočite dostop do nastavitve. Opomba: Ko so varnostne nastavitve odklenjene, so vse nastavitve aktivne.
5. Pritisnite zavihek **Zaklep** ali zapustite meni Varnost, da nastavitve vseh varnostnih elementov spet zaklenete.

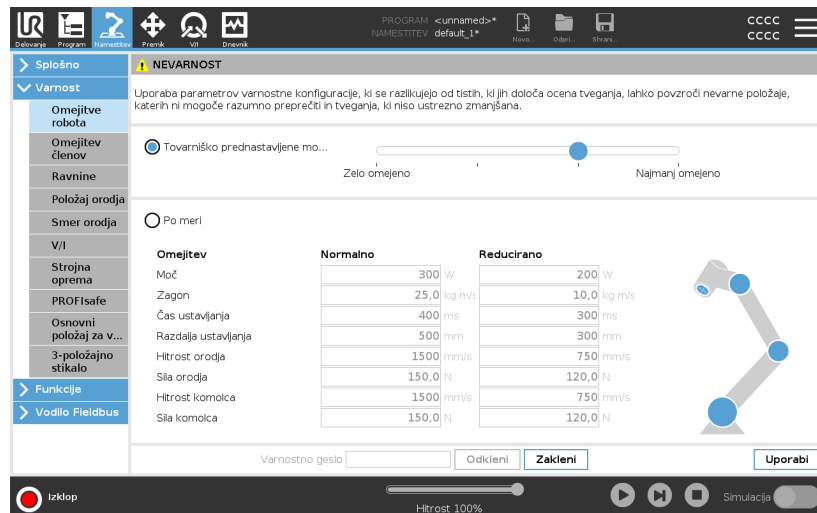

Več informacij o sistemu varnosti lahko najdete v Hardware Installation Manual.

39. Nastavitev gesla programske varnosti

Opis

Nastaviti morate geslo za odklep vseh varnostnih nastavitev, ki tvorijo vašo varnostno konfiguracijo. Če gesla ne določite, vas sistem pozove k temu.

Nastavitev gesla programske varnosti

Dotaknete se lahko zavihka **Zaklep** in spet zaklenete vse varnostne nastavitve, ali pa enostavno greste na zaslon zunaj menija Varnost.

1. V desnem vogalu glave vmesnika PolyScope pritisnite meni **Hamburger** in izberite **Nastavitve**.
2. V modrem meniju na levi strani zaslona pritisnite **Geslo** in izberite **Varnost**.
3. V polje **Novo geslo** vnesite geslo.
4. V polje **Potrditev novega gesla** vnesite isto geslo in pritisnite **Uveljavi**.
5. V spodnjem levem delu modrega menija pritisnite **Izhod** za povratek na predhodni zaslon.

Varnostno geslo

40. Spreminjanje konfiguracije programske varnosti

Opis

Spremembe nastavitev varnostne konfiguracije morajo biti skladne z oceno tveganja, ki jo je izvedel integrator (see [Hardware Installation Manual](#)).

Priporočeni postopek za integratorja:

Spreminjanje varnostne konfiguracije

1. Prepričajte se, da so spremembe v skladu z oceno tveganja, ki jo je izvedel integrator.
2. Prilagodite varnostne nastavitve na ustrezno raven, določeno z oceno tveganja, ki jo je izvedel integrator.
3. Prepričajte se, da so nastavitve uveljavljene.
4. Vnesite naslednje besedilo v operaterjev priročnik:

Pred delom v bližini robota se prepričajte, da je varnostna konfiguracija v skladu s pričakovanji. To lahko preverite npr. s preverjanjem morebitnih sprememb kontrolne vsote v zgornjem desnem vogalu vmesnika PolyScope. (Glejte [42. Varnostna kontrolna vsota on page151](#)).

41. Uveljavljanje nove konfiguracije programske varnosti

Opis

Medtem, ko nastavljate spremembe konfiguracije, je robot izključen.

Vaše spremembe so uveljavljene šele po tem, ko se dotaknete gumba **Uveljavi**.

Robota ni mogoče znova zagnati, vse dokler ne izberete možnosti **Uveljavi in ponovno zaženi**, da vizualno pregledate varnostno konfiguracijo, ki je iz varnostnih razlogov prikazana v enotah SI v pojavnem oknu.

Če želite obnoviti prejšnjo konfiguracijo, izberite možnost **Razveljavi spremembe**. Ko je vizualni pregled zaključen, lahko izberete **Potrdi varnostno konfiguracijo** in spremembe bodo samodejno shranjene kot del trenutne namestitve robota.

42. Varnostna kontrolna vsota

Opis

Varnostna kontrolna vsota vsota prikazuje uporabljen varnostno konfiguracijo.



Ta je lahko 4- ali 8-mestna.

Štirimestno varnostno kontrolno vsoto morate prebrati od zgoraj navzdol in z leve proti desni, osemestno varnostno kontrolno vsoto pa od leve proti desni v zgornji vrstici. Različno besedilo in/ali barve nakazujejo spremembe na uporabljeni varnostni konfiguraciji.

Varnostna kontrolna vsota se spremeni, če spremenite nastavitve **Varnostnih funkcij**, saj **Varnostno kontrolno vsoto** generirajo zgolj varnostne nastavitve.

Da se na **Varnostni kontrolni vsoti** odrazijo vaše spremembe, morate uveljaviti spremembe **Varnostne konfiguracije**.

43. Varnostna konfiguracija brez programirne enote

Opis

Robota lahko uporabljate, ne da bi namestili programirno enoto. Če odstranite programirno enoto, morate določiti drug vir zaustavitve v sili. Ko je programirna enota priključena, morate to definirati, da se izognete opozorilom o kršitvi varnostnih ukrepov.

Če je programirna enota odklopljena ali izključena iz robota, gumb za zaustavitev v sili ni več aktiven. Programirno enoto morate odstraniti iz bližine robota.

Varno odstranjevanje programirne enote

Robota lahko uporabljate brez programirnega vmesnika PolyScope. Konfiguracija robota brez programirne enote

1. Na vmesniku PolyScope, v glavi se dotaknite **Namestitev**.
2. V stranskem meniju na levi se dotaknite gumba **Varnost** in izberite **Strojna oprema**.
3. Vnesite varnostno geslo in **odklenite** zaslon.
4. Za uporabo robota brez vmesnika PolyScope počistite izbor **Programirne enote**.
5. Pritisnite **Shranjevanje in ponovni zagon** za uveljavitev sprememb.

44. Načini programske varnosti

Opis

Pod normalnimi pogoji, npr. ko ni v veljavi nobena ¹zaustavitev robota, varnostni sistem deluje v varnostnem načinu, povezanem s kompletom varnostnih omejitev:

- **Normalni način** je varnostni način, ki je privzeto aktiven
- **Reducirani način** je aktiven, ko se **Središčna točka orodja** (TCP) robota nahaja za ravnino Sprožitve reduciranega načina (glejte 49. Omejitve programske varnosti on page 164), ali ko ga sproži nastavljeni vhod (glejte 48. V/I on page 160)
- **Način obnovitve** se aktivira, ko je presežena varnostna omejitev iz aktivnega kompleta omejitev, takrat robotova roka izvede zaustavitev kategorije 0. Če je aktivna varnostna omejitev, kot je omejitev položaja členov ali varnostna meja, presežena že ko je robot vključen, se le-ta zažene v načinu **Obnovitve**. To omogoči premik robotove roke nazaj v območje znotraj varnostnih omejitev. V načinu Obnovitve je premikanje robotove roke omejeno s fiksno omejitvijo, ki je ne morete spremeniti.



OPOZORILO

Omejitve **položaja členov, položaja orodja in usmerjenosti orodja** so v načinu Obnovitve onemogočene, zato bodite previdni, ko robotovo roko premikate nazaj v območje znotraj omejitev.

Meni na zaslonu Varnostne konfiguracije omogoča, da uporabnik določi ločen komplet varnostnih omejitev za Normalni in Reducirani način. Omejitve hitrosti in zagona za orodje in člene v Reduciranem načinu morajo biti strožje, kot njihove ustrezne vrednosti v Normalnem načinu.

¹Zaustavitev robota je bila pred tem poimenovana »Zaščitna zaustavitev« za robote Universal Robots.

45. Omejitve programske varnosti

Opis

V varnostni konfiguraciji so določene varnostne omejitve sistema.

Varnostni sistem prejema vrednosti iz vnosnih polj in zaznava morebitne kršitve, če je katera koli izmed teh vrednosti presežena. Krmilnik robota poskuša preprečiti vsako kršitev, tako da izvede zaustavitev robota oz. zmanjša hitrost.

46. Omejitve robota

Opis

Omejitve robota omejujejo splošne premike robota. Zaslonski zaslon Omejitve robota ima dve možnosti konfiguracije: **Tovarniška prednastavitev** in **Po meri**.

Tovarniško prednastavljene možnosti

Pri tovarniški prednastavitvi lahko z drsnikom izberete prednastavljene varnostne nastavitve. Vrednosti v razpredelnici se posodabljujejo, da odražajo prednastavljene vrednosti, ki segajo od **Zelo omejeno** do **Najmanj omejeno**

Vrednosti na drsniku so samo predlogi in ne nadomestijo ustrezne ocene tveganja.

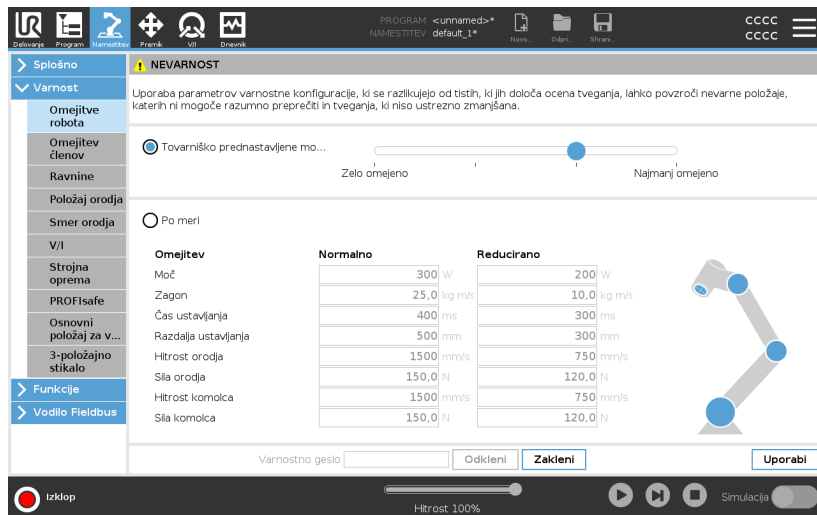

Po meri

Pri konfiguraciji Po meri lahko nastavite omejitve delovanja robota in nadzirate ustrezne tolerance.

Moč

omejuje maksimalno mehansko delo, ki ga izvaja robot v okolju. Ta omejitev upošteva obremenitev dela robota in ne obremenitve okolja.

Zagon

omejuje maksimalni zagon robota.

Čas ustavljanja

omejuje maksimalni čas, potreben za zaustavitev robota, npr. ob aktivaciji ustavitve v sili.

Razdalja ustavljanja

omejuje maksimalno razdaljo, ki jo lahko med ustavljanjem prepotujeta orodje robota oz. komolec robota.

Omejevanje časa in razdalje ustavljanja v splošnem vpliva na hitrost robota. Na primer, če je čas ustavljanja nastavljen na 300 ms, je maksimalna hitrost robota omejena na takšno, ki dovoljuje ustavitev v 300 ms.

Hitrost orodja

omejuje maksimalno hitrost orodja robota.

Sila orodja

omejuje maksimalno silo, ki jo uporablja orodje robota med prijemanjem.

Hitrost komolca

omejuje maksimalno hitrost komolca robota.

Sila komolca

omejuje maksimalno silo, s katero komolec robota deluje na okolico.

Hitrost in sila orodja sta omejeni pri prirobnici orodja in v središču dveh uporabniško določenih položajev orodja (glejte [51. Omejitev položaja orodja on page172](#)).

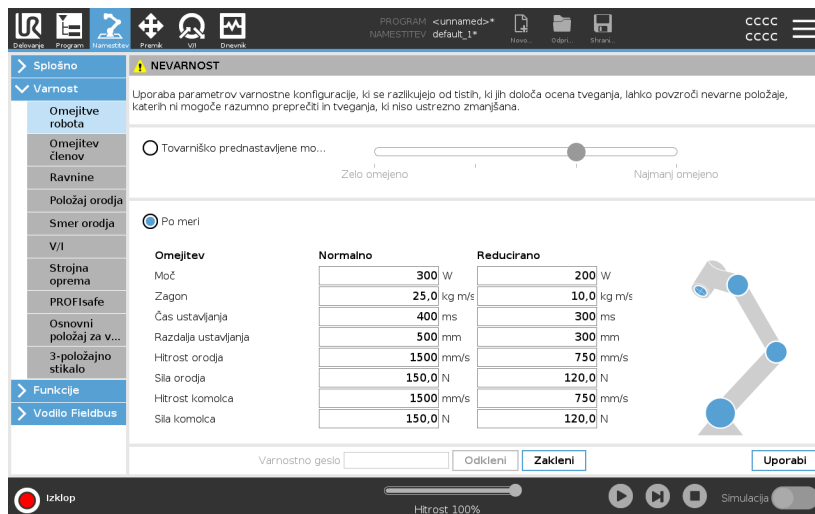

Omejitev	Normalno	Reducirano
Moč	300 W	200 W
Zagon	25,0 kg m/s	10,0 kg m/s
Čas ustavljanja	400 ms	300 ms
Razdalja ustavljanja	500 mm	300 mm
Hitrost orodja	1500 mm/s	750 mm/s
Sila orodja	150,0 N	120,0 N
Hitrost komolca	1500 mm/s	750 mm/s
Sila komolca	150,0 N	120,0 N

Nastavitve vseh omejitev robota lahko povrnete na njihove privzete vrednosti iz izbiro konfiguracije **Tovarniška prednastavitev**.

47. Omejitev členov

Opis

Omejitev členov vam omogoča, da omejite premika določenih členov robota v območju člena, npr. rotacijski položaj člena in rotacijsko hitrost člena. Obstajata dve možnosti omejitve členov: **Maksimalna hitrost** in **Obseg položaja členov**.

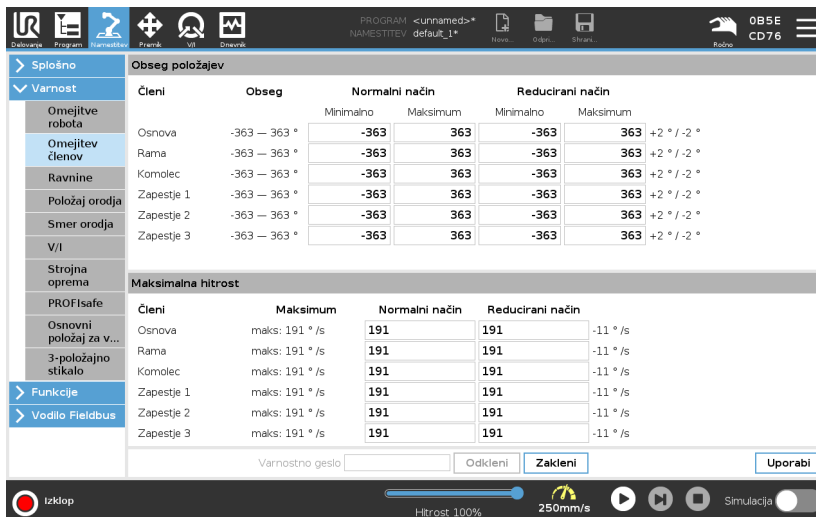

Členi	Obseg	Normalni način		Reducirani način		
		Minimalno	Maksimum	Minimalno	Maksimum	
Osnova	-363 — 363 °	-363	363	-363	363	+2 ° / -2 °
Rama	-363 — 363 °	-363	363	-363	363	+2 ° / -2 °
Komolec	-363 — 363 °	-363	363	-363	363	+2 ° / -2 °
Zapestje 1	-363 — 363 °	-363	363	-363	363	+2 ° / -2 °
Zapestje 2	-363 — 363 °	-363	363	-363	363	+2 ° / -2 °
Zapestje 3	-363 — 363 °	-363	363	-363	363	+2 ° / -2 °

Členi	Maksimum	Normalni način		Reducirani način	
		Normalni način	Reducirani način	Normalni način	Reducirani način
Osnova	maks: 191 ° / s	191	191	191	-11 ° / s
Rama	maks: 191 ° / s	191	191	191	-11 ° / s
Komolec	maks: 191 ° / s	191	191	191	-11 ° / s
Zapestje 1	maks: 191 ° / s	191	191	191	-11 ° / s
Zapestje 2	maks: 191 ° / s	191	191	191	-11 ° / s
Zapestje 3	maks: 191 ° / s	191	191	191	-11 ° / s



48. V/I

Opis

V/I so porazdeljeni med vhode in izhode in so seznanjeni, tako da vsaka funkcija zagotavlja Kategorijo 3 in PLd V/I.

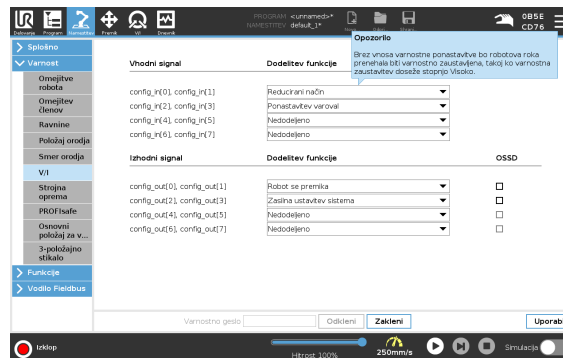

Vhodni signali

Z vhodnimi signali se lahko uporabijo naslednje varnostne funkcije:

Zasilna ustavev sistema

To je alternativa gumba za ustavev v sili na programirni enoti, ki nudi enako funkcionalnost, če je naprava skladna z ISO 13850.

Reducirani način

Vse varnostne omejitve je možno uporabiti v Normalnem in v Reduciranem načinu (glejte [44. Načini programske varnosti on page 153](#)). Kadar je ta funkcija konfigurirana, šibek signal do vhodov povzroči, da varnostni sistem preide v Reducirani način. Robotova roka zmanjša hitrost, da zadosti nastavljenim omejitvam Reduciranega načina. Varnostni sistem zagotavlja, da bo robot znotraj omejitev Reduciranega način v manj kot 0,5 s po sproženju vhoda.

Če robotova roka še naprej krši katero izmed omejitev Reduciranega načina, izvede ustavev kategorije 0. Prehod v Normalni način se zgodi na enak način. Tudi sprožilne ravnine lahko povzročijo prehod v Reducirani način.

Naprava za omogočanje tripoložajnega delovanja

V ročnem načinu je za premik robota potrebno pritisniti zunanjo napravo za omogočanje tripoložajnega delovanja in jo zadržati v sredinskem položaju.

Če uporabljate napravo s 3-položajnim stikalom za omogočanje tripoložajnega delovanja, morate pritisniti gumb in ga pridržati v sredinskem položaju, da premaknete robota.

Način Freedrive na robotu

Način Freedrive lahko konfigurirate na robotu, da omogočite in uporabljate Freedrive brez potrebe po pritiskanju ali pridržanju katerega koli od gumbov na 3PE TP v sredinskem položaju.

Vhodni signali
Način delovanja

Ko je določena, se ta vhod lahko uporablja za preklapljanje med **Samodejnim načinom** in **Ročnim načinom** (glejte [Način delovanja on page 142](#)).

Ponastavitev varoval

Ko pride do preventivne zaustavitve, ta izhod zagotavlja, da stanje preventivne zaustavitve vztraja vse dokler ni sprožena ponastavitev.

Zaustavitev varoval za samodejni način

Ko je konfigurirana, **Preventivna zaustavitev v Samodejnim načinu** izvede preventivno zaustavitev, ko so vhodni pini nizki in SAMO, ko je robot v načinu Samodejno.

Preventivna ponastavitev v Samodejnim načinu

Ko pride do preventivne ponastavitve v Samodejnim načinu, robot ostane preventivno zaustavljen v Samodejnim načinu, dokler naraščajoči rob na vhodnih pinih ne sproži ponastavitve.

OPOZORILO

- Če onemogočite privzeti vhod Preventivne ponastavitve, robotova roka ni več zaustavljena v preventivni zaustavitvi, ko je vhod visok. Program, ki ga je ustavila samo preventivna zaustavitev, se izvaja naprej.
- Podobno kot pri preventivni ponastavitvi, če je onemogočena privzeta Preventivna ponastavitev v Samodejnim načinu, robotova roka ni več zaustavljena v preventivni zaustavitvi, ko je vhod Preventivne zaustavitve v Samodejnim načinu visok. Program, ki ga je ustavila samo Preventivna zaustavitev v Samodejnim načinu, se izvaja naprej.

Izhodni signali

Izhodne signale lahko opremite z naslednjimi varnostnimi funkcijami. Vsi signali se vrnejo v nizko stanje, ko se konča stanje, ki je sprožilo visoki signal:

Zasilna ustavitev sistema

Signal je *nizek*, ko vhod Zasilna zaustavitev robota ali Gumb za zaustavitev v sili sproži varnostni sistem v stanje Ustavitve v sili. V izogib zastojem nizki signal ne bo podan, če stanje Ustavitve v sili sproži vhod Zaustavitve sistema v sili.

Robot se premika

Signal je *nizek*, če se robot premika, v nasprotnem primeru je signal visok.

Robot se ne ustavlja

Signal je *visok*, ko je robot ustavljen ali v postopku ustavljanja zaradi ustavitve v sili ali preventivne ustavitve. Sicer bo to logični spodnji prag.

Reducirani način

Signal je *nizek*, ko je robotova roka postavljena v Reducirani način, ali če je nastavljen varnostni vnos z vnosom Reduciranega načina in je signal trenutno nizek. Sicer je signal visok.

Nereducirani način

To je obratno od zgoraj definiranega Reduciranega načina.

Varni Domači položaj

Signal je *visok*, če je robotova roka ustavljena v konfiguriranem Varnem domačem položaju. Sicer je signal *nizek*.

Kateri koli zunanji stroji, ki prejmejo stanje Ustavitve v sili od robota preko izhoda Zaustavitve sistema v sili, morajo biti skladni z ISO 13850. To je še posebej potrebno pri namestitvah, kjer je vhod Zaustavitev robota v sili povezan z zunanjo napravo za ustavitev v sili. V takih primerih se izhod Zaustavitve sistema v sili aktivira, ko se sprosti zunanja naprava za ustavitev v sili. To pomeni, da bo stanje ustavitve v sili na zunanjem stroju ponastavljeno brez potrebe po ročnem upravljanju operatorja stroja. Zato mora, za ohranitev skladnosti s standardi varnosti, zunanji stroj pred nadaljevanjem zahtevati ročno posredovanje.

Varnostni signali OSSD

Krmilno omarico lahko konfigurirate, da oddaja impulze OSSD, ko je varnostni izhod neaktiven oz. visok. Impulzi OSSD zaznavajo sposobnost krmilne omarice, da aktivira oz. niža varnostne izhode. Ko so impulzi OSSD omogočeni za izhod, se na varnostnem izhodu vsakih 32 ms ustvari 1ms nizek impulz. Varnostni sistem zazna, ko je izhod povezan z napajanjem in izključi robota.

Spodnja ilustracija prikazuje: čas med impulzi na kanalu (32 ms), dolžino impulza (1 ms) in čas od impulza na enem kanalu do impulza na drugem kanalu (18 ms).

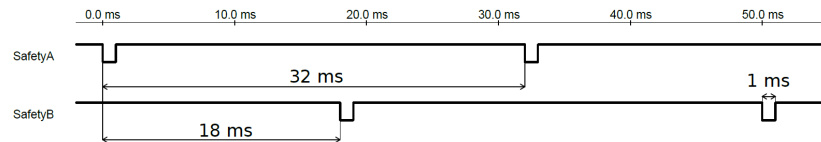

Omogočanje OSSD za varnostni izhod

1. V glavi pritisnite **Namestitev** in izberite **Varnost**.
2. V meniju **Varnost** izberite **V/I**.
3. Na zaslону V/I pod možnostjo Izhodni signal izberite želeni okvirček OSSD. Za omogočanje okvirčkov OSSD morate dodeliti izhodni signal.

49. Omejitve programske varnosti

Opis

Konfiguriranje ravnin je v celoti odvisno od funkcij. Priporočamo, da pred urejanjem varnostne konfiguracije ustvarite in poimenujete vse funkcije, saj se robot izključi, ko je zavihek Varnost odklenjen, zato premikanje robota ni mogoče.

Varnostne ravnine omejujejo delovni prostor robota. Definirate lahko do osem varnostnih ravnin, ki omejujejo orodje in komolec robota. Omejite lahko tudi premikanje komolca za vsako varnostno ravnino in ga onemogočite, če počistite okvirček. Pred konfiguracijo varnostnih ravnin morate v namestitvi robota določiti funkcijo (glejte [115. V/I-nastavitev on page320](#)). Funkcijo lahko nato kopirate na zaslon varnostne ravnine in konfigurirate.



OPOZORILO

Določanje varnostnih ravnin omeji samo definirane krogle orodja in komolec, ne pa splošnih omejitev robotove roke. To pomeni, da četudi določite varnostno ravnino, to ni jamstvo, da bodo tudi drugi deli robotove roke upoštevali isto omejitev.

Varnostne ravnine Načini

Vsako ravnino lahko konfigurirate z **Načini** omejitev z ikonami, navedenimi spodaj.

Onemogočeno

Varnostna ravnina v tem stanju ni nikoli aktivna.

■ *Normalno*

Ko je varnostni sistem v načinu Normalno, je aktivna ravnina normalnega načina, ki deluje kot stroga omejitev položaja.

▣ *Reducirano*

Ko je varnostni sistem v načinu Reducirano, je aktivna ravnina reduciranega načina, ki deluje kot stroga omejitev položaja.

■ *Normalno in reducirano*

Ko je varnostni sistem ali v načinu Normalno ali v načinu Reducirano, je aktivna ravnina normalnega in reduciranega načina, ki deluje kot stroga omejitev položaja.

■ *Sproži reducirani način*

Varnostna ravnina povzroči, da varnostni sistem preklopi na Reducirani način, če se orodje ali komolec robota nahajata izven njenih meja.

⦿ *Pokaži*

Pritisk na to ikono skrije ali prikaže varnostno ravnino v grafičnem podoknu.

🗑️ *Izbriši*

Izbriše ustvarjeno varnostno ravnino. Dejanje razveljavi/uveljavi ni na voljo. Če ravnino po pomoti izbrišete, jo morate znova ustvariti.

✎ *Preimenuj*

Pritisk na to ikono vam omogoča, da ravnino preimenujete.

Konfiguracija varnostnih ravnin

1. V glavi vmesnika PolyScope se dotaknite **Namestitev**.
2. V stranskem meniju na levi strani zaslona se dotaknite možnosti **Varnost** in izberite **Ravnine**.
3. V zgornjem desnem vogalu zaslona, v polju Ravnine, se dotaknite možnosti **Dodaj ravnino**.
4. V spodnjem desnem vogalu zaslona, v polju **Lastnosti**, nastavite Ime, Kopiranje funkcij in Omejitve.

Kopiraj možnost

V možnosti **Kopiranje funkcij** sta na voljo samo Nedefinirana in Osnovna. Varnostno ravnino lahko ponastavite, če izberete **Nedefinirana**. Če kopirano funkcijo spremenite na zaslону Funkcij, se poleg besedila Kopiranje funkcij pojavi opozorilna ikona. To pomeni, da funkcija ni sinhronizirana, tj. podatki na kartici z lastnostmi niso posodobljeni, da bi odražali spremembe, narejene na funkciji.

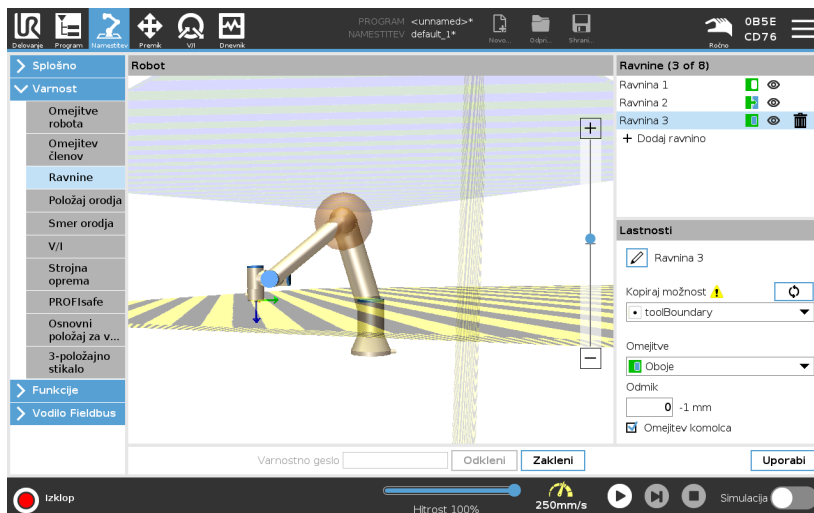

Barvne kode

Siva

Ravnina je konfigurirana, a onemogočena (A)

Rumena in črna

Normalna ravnina (B)

Modra in zelena

Sprožilna ravnina (C)

Črna puščica

Stran ravnine, na kateri se orodje in/ali komolec lahko nahajata (za normalne ravnine)

Zelena puščica

Stran ravnine, na kateri se orodje in/ali komolec lahko nahajata (za sprožilne ravnine)

Siva puščica

Stran ravnine, na kateri se orodje in/ali komolec lahko nahajata (za onemogočene ravnine)

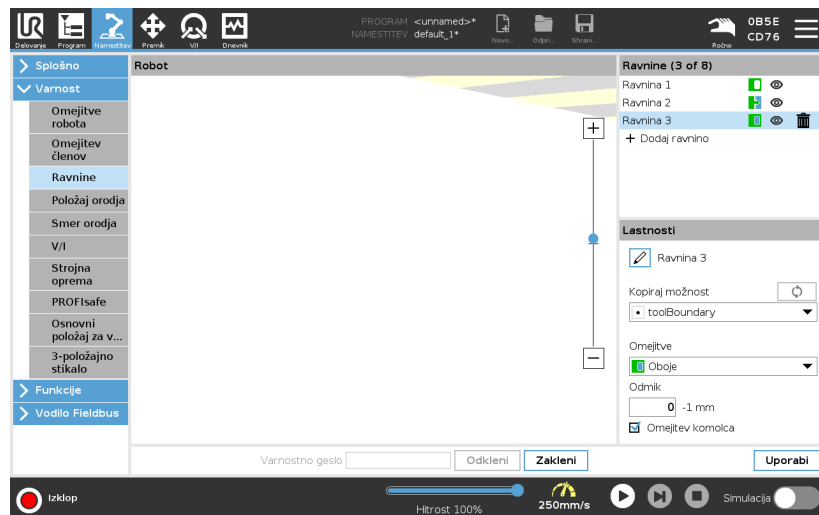

Omejitev komolca

Omogočite lahko **Omejevanje komolca**, s čimer preprečite, da bi komolec robota prešel skozi katero koli izmed definiranih ravnin. Če želite, da komolec prehaja skozi ravnine, možnost Omejevanje komolca onemogočite.

Omejitev prirobnice orodja

Omejitev prirobnice orodja preprečuje prirobnici orodja in priključenemu orodju prehod skozi varnostno ravnino. Ko omejite prirobnico orodja, je neomejeno območje tisto območje znotraj varnostne ravnine, kjer lahko prirobnica orodja deluje normalno. Prirobnica orodja ne more prečkati omejenega območja zunaj varnostne ravnine.

Če odstranite omejitev, lahko gre prirobnica orodja čez varnostno ravnino do omejenega območja, priključeno orodje ostane znotraj varnostne ravnine.

Omejitev prirobnice orodja lahko odstranite v primeru, ko delate z velikim odklonom orodja. To omogoča dodatno razdaljo za premikanje orodja. Če želite omejiti prirobnico orodja, morate ustvariti varnostno ravnino. (Glejte [126. Funkcije on page 340](#)). Možnost ravnine se uporablja za nastavitve varnostne ravnine v varnostnih nastavitvah.

Dodajanje primera možnost ravnine

Odklon bo vplival na odklon ravnine v pozitivno ali negativno smer ob normalni ravnini (z-os funkcije ravnine).

Počistite potrditveno polje za koleno in prirobnico orodja, da ne sprožita varnostne ravnine. Komolec lahko pustite izbran, kot ga zahteva program.

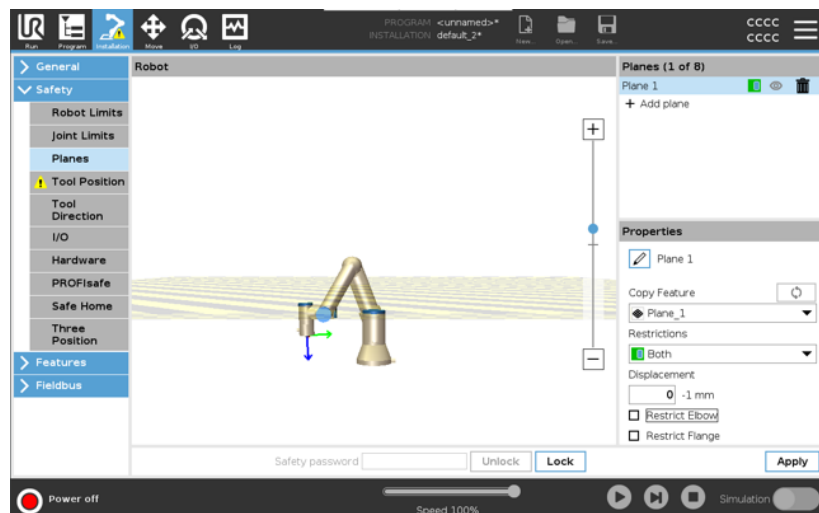

Neomejena prirobnica orodja lahko prečka varnostno ravnino tudi v primeru, ko ni določenega orodja.

Če orodje ni dodano, se na gumbu Položaj orodja prikaže opozorilo za pravilno določitev orodja.

Pri delu z neomejeno prirobnico orodja in definiranim orodjem je zagotovljeno, da nevarni del orodja ne more preseči in/ali biti izven določenega območja. Neomejeno prirobnico orodja lahko uporabite za kateri koli namen, kjer so potrebne varnostne ravnine, na primer varjenje ali sestavljanje.

Primer omejitve prirobnice orodja

V tem primeru je ravnina X-Y ustvarjena z odmikom 300 mm ob pozitivni osi Z z referenco na osnovno funkcijo.

Os Z ravnine si lahko predstavljate kot »usmerjeno« proti omejenemu območju.

Če je varnostna ravnina potrebna na primer na površini mize, zavrtite ravnino za 3,142 stopinje ali 180° okoli osi X ali Y, tako da je omejeno območje pod mizo.

(NAMIG: Spremenite prikaz vrtenja iz »Rotacijski vektor [rad]« v »RPY [°]«)

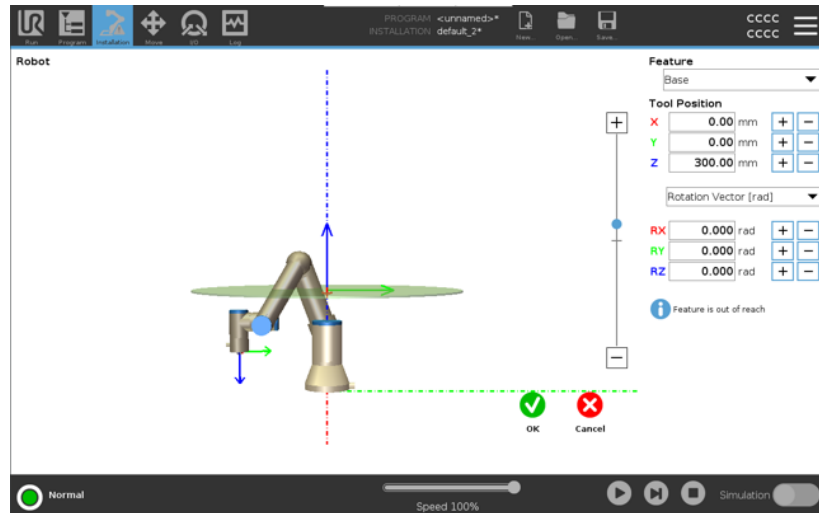

Če je to potrebno, lahko v varnostnih nastavitvah nastavite odmik ravnine kot pozitiven ali negativen v smeri Z.

Ko ste zadovoljni s položajem ravnine, se dotaknite V redu.

50. Omejitev smeri orodja

Opis

Zaslon s smerjo orodja se lahko uporablja za omejevanje kota, v katerega je usmerjeno orodje. Omejitev je določena s stožcem, ki je usmerjen fiksno glede na osnovo robotove roke. Ko se robotova roka premika, je smer orodja omejena, zato ostaja znotraj določenega stožca. Privzeta smer orodja sovпада z osjo Z izhodne prirobnice orodja. Nastavitev lahko spremenite s prilagoditvijo kotov naklona in pomika. Pred konfiguracijo omejitve morate v namestitvi robota določiti točko ali ravnino. Funkcijo lahko nato kopirate, njena os Z pa se uporabi kot središče stožca, ki določa omejitve.

Konfiguracija smeri orodja je odvisna od funkcij. Priporočamo, da ustvarite želeno funkcijo oz. želene funkcije pred urejanjem varnostne konfiguracije, saj se po tem, ko je zavihek Varnost odklenjen, robotova roka izključi, zato je določanje novih funkcij nemogoče.

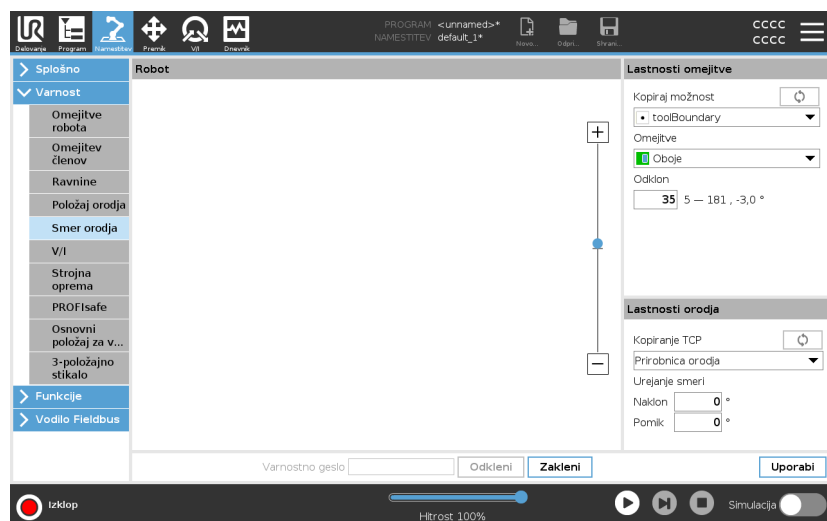

Lastnosti omejitve

Omejitev smeri orodja ima tri lastnosti, ki jih je možno konfigurirati:

1. **Središče stožca** : Iz spustnega seznama lahko izberete funkcijo točke ali ravnine, s katero določite središče stožca. Os Z izbrane funkcije se uporablja kot smer, okoli katere je usrediščen stožec.
2. **Kot stožca** : Določite lahko, koliko stopinj od središča lahko robot odstopa.

Onemogočena omejitev smeri orodja
ni nikoli aktivna

Normalna omejitev smeri orodja
je aktivna samo, ko je varnostni sistem v **Normalnem načinu**.

Reducirana omejitev smeri orodja
je aktivna samo, ko je varnostni sistem v **Reduciranem načinu**.

Normalna in reducirana omejitev smeri orodja
je aktivna, ko je varnostni sistem v **Normalnem načinu** in ko je v **Reduciranem načinu**.

Vrednosti lahko ponastavite na privzete ali konfiguracijo smeri orodja razveljavite, če kopirano funkcijo nastavite nazaj na „Nedefinirano“.

Lastnosti orodja

Privzeto so točke orodja postavljene v isto smer kot os Z izhodne prirobnice orodja. To lahko spremenite, če določite dva kota:

- **Kot naklona** : Koliko se nagne os Z izhodne prirobnice proti osi X izhodne prirobnice
- **Kot pomika** : Koliko rotira nagnjena os Z okrog prvotne osi Z izhodne prirobnice.

Lahko pa tudi kopirate os Z obstoječe TCP, če to TCP izberete iz spustnega menija.

51. Omejitev položaja orodja

Opis

Zaslon Položaj orodja omogoča bolj nadzorovano omejevanje orodij in/ali dodatkov, nameščenih na konec robotove roke.

- V možnosti **Robot** lahko vizualizirate svoje prilagoditve.
- Na možnosti **Orodje** lahko definirate in konfigurirate do dve orodji.
- **Orodje_1** je privzeto orodje, določeno z vrednostmi $x=0,0$, $y=0,0$, $z=0,0$ in $\text{radij}=0,0$. Ta vrednosti predstavljajo prirobnico orodja robota.

Pod možnostjo Kopiraj TCP lahko izberete tudi **Prirobnico orodja** in povzročite, da se vrednosti orodja vrnejo na 0.

Privzeta krogla je določena na prirobnici orodja.

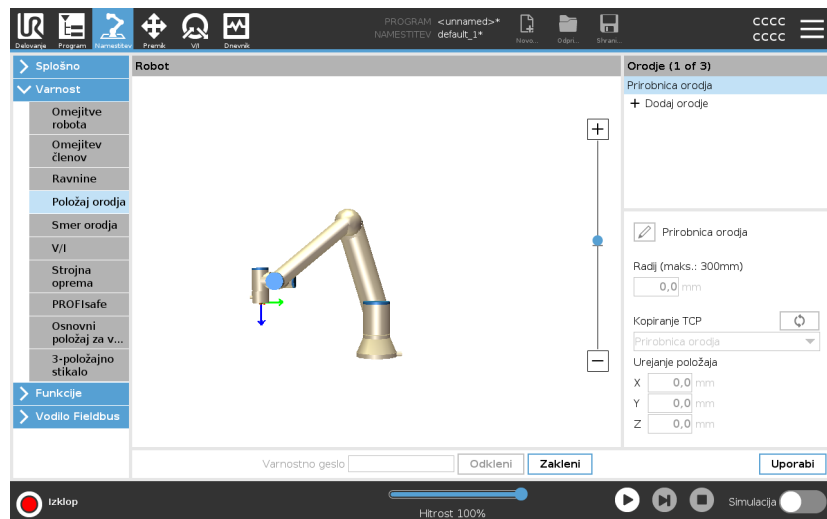

Uporabniško definirana orodja

Pri uporabniško določenih orodjih lahko uporabnik spreminja:

- **Radij** - za spremembo radija krogle orodja. Radij se upošteva pri uporabi varnostnih ravnin. Ko točka na krogli prečka ravnino s sprožilcem reduciranega načina, robot preklopi na *Reducirani* način. Varnostni sistem preprečuje, da bi katera koli točka na krogli prešla skozi varnostno ravnino (glejte [49. Omejitve programske varnosti on page 164](#)).
- **Položaj** - za spremembo položaja orodja glede na prirobnico orodja robota. Položaj se upošteva pri varnostnih funkcijah za hitrost orodja, silo orodja, razdaljo pri ustavitvi in varnostne ravnine.

Kot osnovo za določanje novih položajev orodja lahko uporabite obstoječo Središčno točko orodja. Preko menija Položaj orodja, v spustnem seznamu Kopiraj TCP, lahko dostopate do kopije obstoječe TCP, ki je predhodno definirana v meniju Splošno, na zaslonu TCP.

Ko urejate ali prilagajate vrednosti v vnosnih poljih **Urejanje položaja**, se ime TCP, prikazano na spustnem seznamu, spremeni v ime **po meri**, kar kaže, da se kopirana TCP in dejanski vnos omejitve razlikujeta. Izvirna TCP je še vedno na voljo na spustnem seznamu in jo lahko spet izberete za spremembo vrednosti nazaj na prvotni položaj. Izbira na spustnem seznamu kopiranja TCP ne vpliva na ime orodja.

Po tem ko uveljavite spremembe na zaslonu Položaj orodja, se desno od besedila Kopiranje TCP prikaže opozorilna ikona, če poskusite spremeniti kopirano TCP na zaslonu konfiguracije TCP. To pomeni, da TCP ni sinhroniziran, tj. podatki na kartici z lastnostmi niso posodobljeni, da bi odražali spremembe, narejene na TCP. TCP lahko sinhronizirate s pritiskom na ikono sinhronizacije (glejte).

Sinhronizirana TCP ni pogoj za definicijo in uspešno uporabo orodja.

Orodje lahko preimenujete s pritiskom na zavihek s svinčnikom poleg prikazanega imena orodja. Določite lahko tudi radij z dovoljenim dometom 0-300 mm. Omejitev se prikaže v grafičnem podoknu kot točka oziroma kot kroglja, v odvisnosti od velikosti radija.

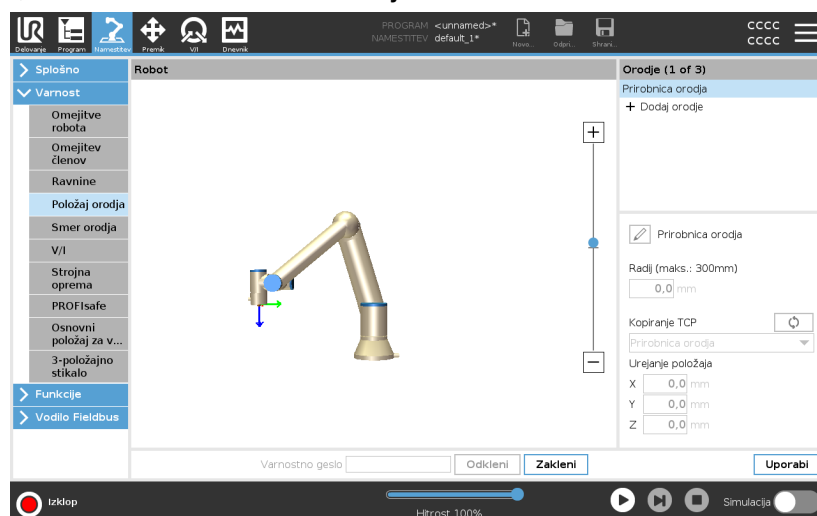

Opozorilo položaja orodja

Položaj orodja mora biti nastavljen v okviru varnostnih nastavitvev, da se varnostna ravnina pravilno sproži, ko se orodje TCP približa varnostni ravnini.

Opozorilo za položaj orodja ostane v primeru, če:

- Ne dodate novega orodja v možnosti Prirobnica orodja

Postopek konfiguracije položaja orodja

1. Na vmesniku PolyScope, v glavi se dotaknite **Namestitev**.
 2. Na levi strani zaslona, v razdelku Varnost, se dotaknite **Položaj orodja**.
 3. Na desni strani zaslona izberite **Dodaj orodje**.
 - Novo orodje ima privzeto ime: **Tool_x**.
 4. Dotaknite se gumba, če želite spremeniti ime orodja **Tool_x** v bolj prepoznavno.
 5. Uredite možnosti Radij in Položaj tako, da se ujemata z orodjem, ki je trenutno v uporabi. Lahko pa v spustnem seznamu uporabite Kopiraj TCP in izberete TCP v meniju Splošno>Nastavitve TCP, če je CP nastavljen.
-

Primer opozorila položaja orodja

V tem primeru je možnost Radij 0,8 mm, položaj TCP pa XYZ [20, 0, 400] v milimetrih. V spustnem meniju lahko izberete možnost »Kopiranje TCP«, če je vrednost že bila nastavljena v ->Splošno/Nastavitve TCP. Kliknite Uporabi v spodnjem desnem delu zaslona, da zaključite urejanje.

Opozorilo na gumbu Položaj orodja nakazuje, da orodje ni bilo dodano v prirobnici orodja.

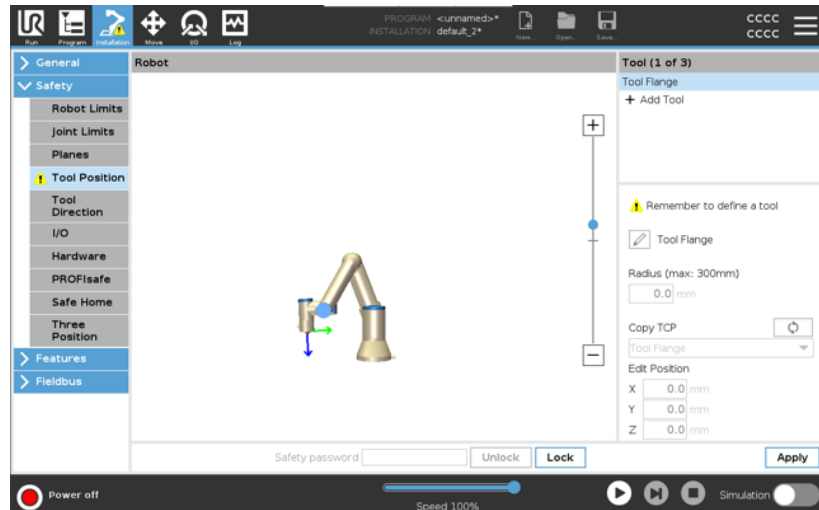

Gumb Položaj orodja brez opozorila nakazuje, da je orodje (razen prirobnica orodja) dodano.

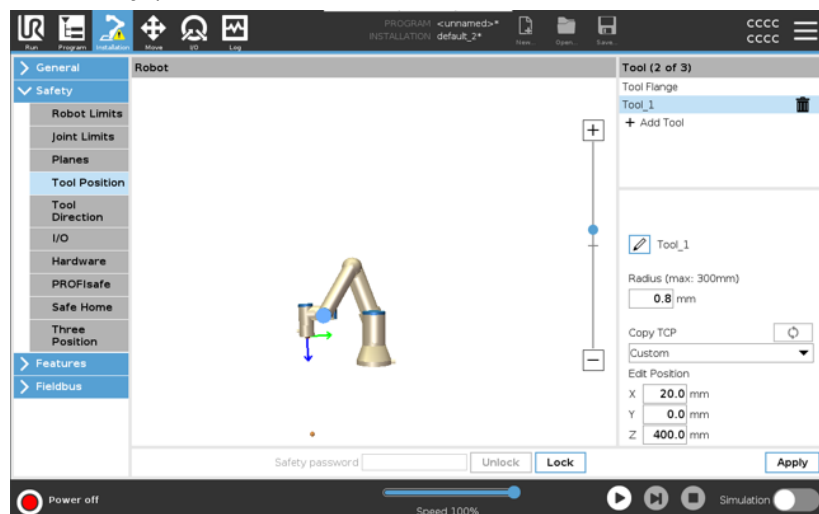

52. Varni Domači položaj

Opis

Varni Domači položaj je povratni položaj, ki ga določa uporabniško definirani Domači položaj.

V/I Varnega domačega položaja so aktivni, ko je robotova roka v Varnem Domačem položaju in so V/I Varnega domačega položaja definirani. Robotova roka je v Varnem domačem položaju, če so položaji členov na določenih kotih členov ali večkratnikih 360 stopinj le-teh.

Izhod Varnega domačega položaja je aktiven, ko robot miruje v Varnem domačem položaju.

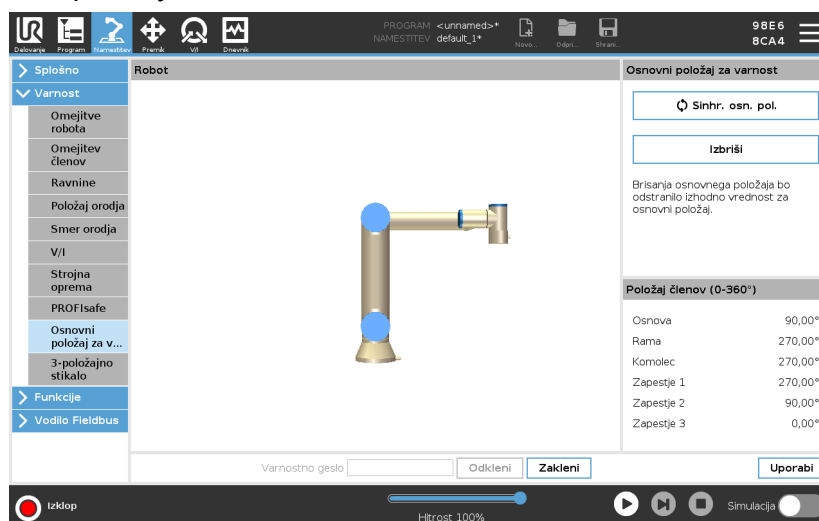

Sinhronizacija iz domačega položaja

Sinhronizacija iz domačega položaja

1. Na vmesniku PolyScope, v glavi se dotaknete **Namestitev**.
2. V stranskem meniju na levi se dotaknete gumba **Varnost** in izberite **Varni domači položaj**.
3. V meniju **Varni domači položaj** izberite **Sinhronizacija iz domačega položaja**.
4. Dotaknite se možnosti **Uveljavi** in v pogovornem oknu, ki se pojavi, izberite **Uveljavi in ponovno zaženi**.

Izhod Varnega domačega položaja

Varni domači položaj mora biti definiran pred izhodom Varnega domačega položaja (glejte 48. V/I on page 160).

**Definiranje Varne
domačega položaja**

Nastavitev izhoda za varen domači položaj

1. Na vmesniku PolyScope, v glavi se dotaknite **Namestitev**.
2. V stranskem meniju na levi pod **Varnost** izberite **V/I**.
3. Na zaslonu V/I v izhodnem signalu, pod možnostjo Dodeljevanje funkcij, v spustnem seznamu izberite **Varni domači položaj**.
4. Dotaknite se možnosti **Uveljavi** in v pogovornem oknu, ki se pojavi, izberite **Uveljavi in ponovno zaženi**.

**Urejanje Varne
domačega položaja**

Urejanje Varne domačega položaja

Urejanje Domačega položaja ne spremeni predhodno definiranega Varne domačega položaja samodejno. Medtem ko te vrednosti niso sinhronizirane, je programsko vozlišče Domačega položaja nedefinirano.

1. Na vmesniku PolyScope, v glavi se dotaknite **Namestitev**.
2. V stranskem meniju na levi pod **Splošno**, izberite **Domači položaj**.
3. Dotaknite se možnosti **Uredi položaj**, nastavite novi položaj robotove roke in se dotaknite **V redu**.
4. V stranskem meniju pod **Varnost** izberite **Varni domači položaj**. Za **Odklep** varnostnih nastavitev je potrebno varnostno geslo (glejte [39. Nastavitev gesla programske varnosti on page 148](#)).
5. V meniju **Varni domači položaj** izberite **Sinhronizacija iz domačega položaja**

53. Zavihek Zagon

Opis

Zavihek **Zagon** ponuja zelo enostaven način za upravljanje in nadziranje delovanja robota. Delovanje programa lahko aktivirate, začasno zaustavite ali zaustavite, omogočen je nadzor spremenljivk. Na zavihku Zagon so na voljo možnosti za upravljanje programa po tem, ko je robot pripravljen na delovanje.

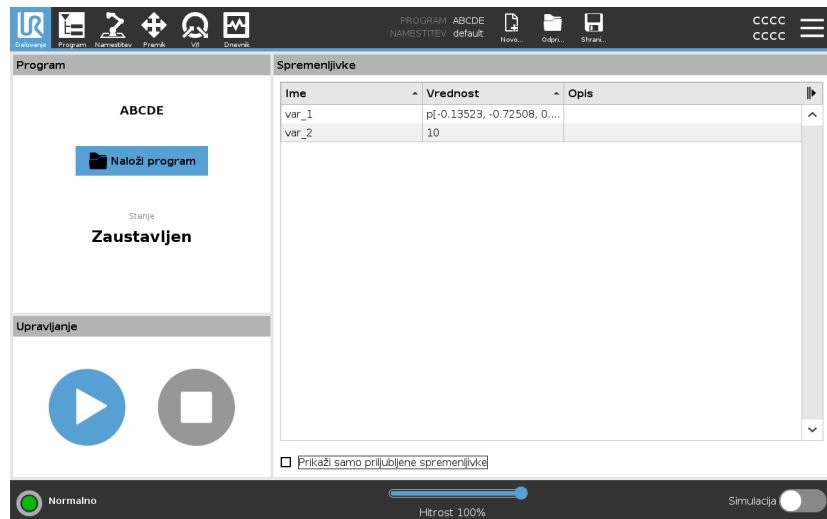

Program:

Za zaslonu za program je prikazano ime programa in stanje trenutno aktivnega programa.

Nalaganje novega programa

1. Na zaslonu za program se dotaknite možnosti **Naloži program**.
2. Izberite želeni program s seznama.
3. Dotaknite se možnosti **Odpri** za nalaganje novega programa.

Če so na voljo spremenljivke, so prikazane ob zagonu programa.

Spremenljivke:

V podoknu Spremenljivke je prikazan seznam spremenljivk. Robotov program uporablja spremenljivke za shranjevanje in posodabljanje vrednosti.

- Programske spremenljivke so del programa.
- Namestitvene spremenljivke so del namestitev in jih je mogoče uporabiti z različnimi programi. Eno namestitev je mogoče uporabiti z več programi.

Vse programske in namestitvene spremenljivke v programu so prikazane na podoknu Spremenljivke, kjer je prikazano ime, vrednost in opis spremenljivke.

Opis spremenljivke Spremenljivkam lahko dodate podatke tako, da dodate opise spremenljivk v stolpec Opis. Opisi spremenljivk so uporabni za posredovanje namena spremenljivke in/ali pomena njene vrednosti operaterjem, ki uporabljajo zaslon zavihka Zagon, in/ali drugim programerjem. Opisi spremenljivk (če so uporabljeni) so lahko dolgi največ 120 znakov, prikazani v stolpcu Opis na naslonu zavihka Zagon in zaslonu zavihka Spremenljivke.

Priljubljene spremenljivke

Želene spremenljivke lahko prikažete tudi z možnostjo **Prikaži samo priljubljene spremenljivke**.

Prikaži samo priljubljene spremenljivke

1. V razdelku Spremenljivke izberite potrditveno polje **Prikaži samo priljubljene spremenljivke**.
2. Izberite možnost **Prikaži samo priljubljene spremenljivke** za vnovičen prikaz vseh spremenljivk.

Na zavihku Zagon ne morete določiti priljubljenih spremenljivk. Določitev priljubljenih spremenljivk je odvisna od vrste spremenljivke.

Več o programskih spremenljivkah je na voljo tukaj [64. Zavihek spremenljivke on page201](#).

Več o namestitvenih spremenljivkah je na voljo tukaj [116. Namestitvene spremenljivke on page323](#).

Programske spremenljivke

Določitev priljubljenih spremenljivk

1. Na vmesniku PolyScope, v glavi se dotaknite **Program**. Spremenljivke so navedene v meniju **Nastavitev spremenljivk**.
2. Izberite zelene signale.
3. Izberite potrditveno polje **Priljubljena spremenljivka**.
4. Dotaknite se možnosti **Zagon**, če se želite vrniti na prikaz spremenljivk.

Namestitvene spremenljivke

Postopek določitve priljubljenih namestitvenih spremenljivk

1. Na vmesniku PolyScope, v glavi se dotaknite **Namestitev**.
2. Pod Splošno izberite **Spremenljivke**. Spremenljivke so navedene pod **Namestitvene spremenljivke**.
3. Izberite zelene signale.
4. Izberite potrditveno polje **Priljubljena spremenljivka**.
5. Dotaknite se možnosti **Zagon**, če se želite vrniti na prikaz spremenljivk.

Strnitev/razširitev stolpca Opis

Opis spremenljivke je v več vrsticah, da se prilaga širini stolpca Opis. Stolpec Opis lahko tudi strnete in razširite z gumbi spodaj. Strnitev/razširitev stolpca Opis

1. Dotaknite se možnosti  , da strnete stolpec Opis.
2. Dotaknite se možnosti  , da razširite stolpec Opis.

Opis strnjenega stolpca

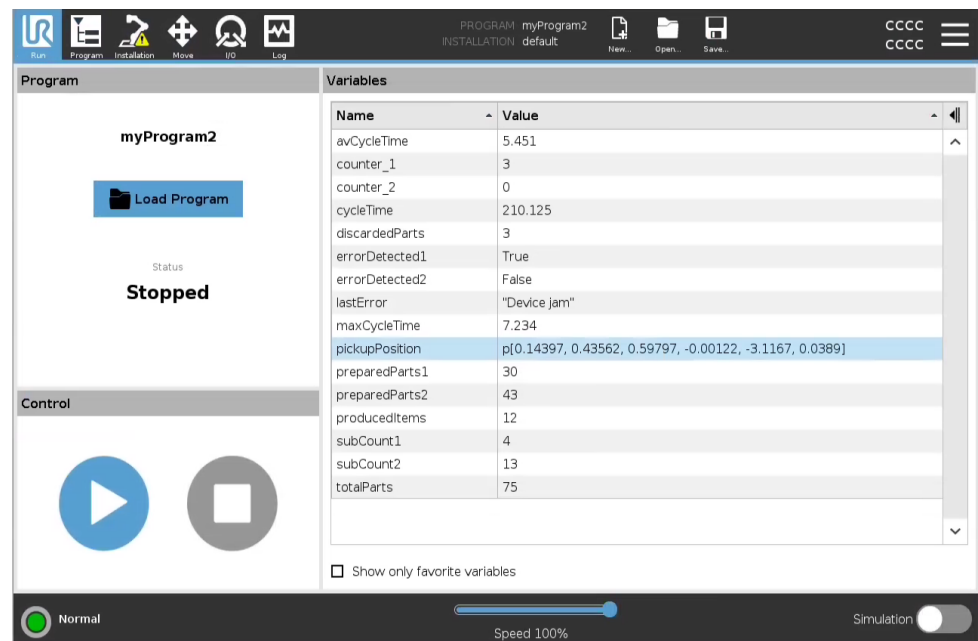

The screenshot shows the 'Variables' table with the 'Description' column collapsed. The table contains the following data:

Name	Value
avCycleTime	5.451
counter_1	3
counter_2	0
cycleTime	210.125
discardedParts	3
errorDetected1	True
errorDetected2	False
lastError	"Device jam"
maxCycleTime	7.234
pickupPosition	pl[0.14397, 0.43562, 0.59797, -0.00122, -3.1167, 0.0389]
preparedParts1	30
preparedParts2	43
producedItems	12
subCount1	4
subCount2	13
totalParts	75

The interface also shows the program status as 'Stopped' and a speed slider set to 100%.

Opis razširjenega stolpca

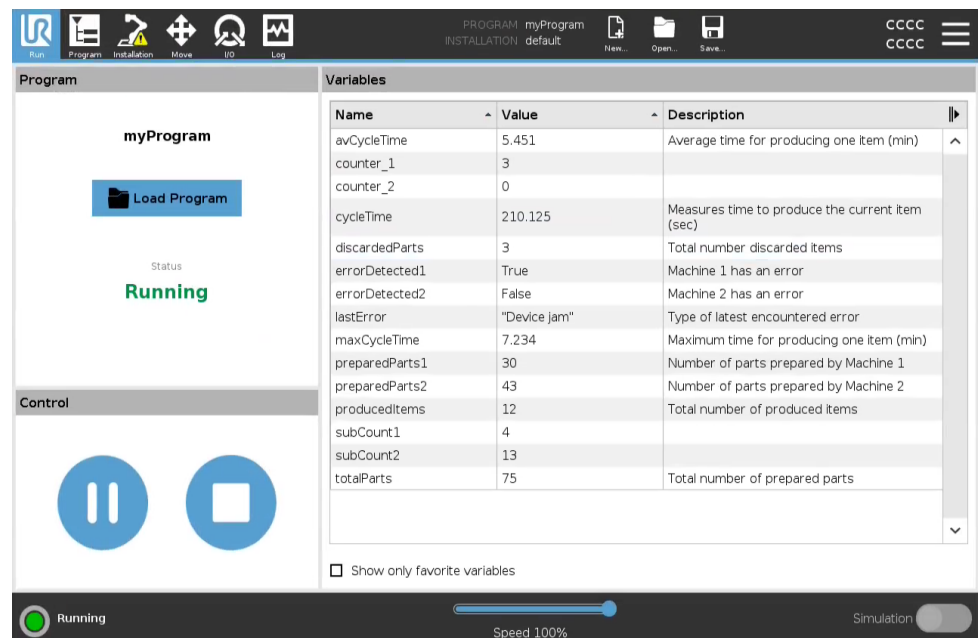

The screenshot shows the 'Variables' table with the 'Description' column expanded. The table contains the following data:

Name	Value	Description
avCycleTime	5.451	Average time for producing one item (min)
counter_1	3	
counter_2	0	
cycleTime	210.125	Measures time to produce the current item (sec)
discardedParts	3	Total number discarded items
errorDetected1	True	Machine 1 has an error
errorDetected2	False	Machine 2 has an error
lastError	"Device jam"	Type of latest encountered error
maxCycleTime	7.234	Maximum time for producing one item (min)
preparedParts1	30	Number of parts prepared by Machine 1
preparedParts2	43	Number of parts prepared by Machine 2
producedItems	12	Total number of produced items
subCount1	4	
subCount2	13	
totalParts	75	Total number of prepared parts

The interface also shows the program status as 'Running' and a speed slider set to 100%.

Upravljanje

Podokno za krmiljenje vam omogoča upravljanje aktivnega programa. Delovanje programa lahko aktivirate, začasno zaustavite ali zaustavite s spodnjimi gumbi:

- Gumb za aktivacijo, začasno zaustavitev in vnovično aktivacijo je ima združeno funkcijo.
- Gumb za aktivacijo po začetku delovanja programa deluje kot gumb za začasno zaustavitev.
- Gumb za začasno zaustavitev nato deluje kot gumb za vnovično aktivacijo.

	Gumb	Funkcija
Predvajaj		Navodila za izvajanje programa 1. V oknu za krmiljenje kliknite Predvajaj za aktivacijo programa od začetka.
Vnovična aktivacija		Če želite nadaljevati z izvajanjem programa 1. , se dotaknite možnosti Vnovična aktivacija , da nadaljujete z izvajanjem programa.
Ustavitev		Če želite zaustaviti izvajanje programa 1. , se dotaknite se možnosti Zaustavitev , da zaustavite izvajanje programa. <ul style="list-style-type: none">• Zaustavljenega programa ne morete vnovično zagnati.• Za vnovično izvajanje programa lahko pritisnete tudi Predvajaj.
Premor		Navodila za začasno zaustavitev programa 1. Dotaknite se tipke Premor za začasno zaustavitev izvajanja programa. <ul style="list-style-type: none">• Začasno zaustavljen program lahko znova zaženete.

54. Premakni robot v položaj

Opis

Na zaslon **Premik robota na položaj** pojdite, ko se mora robotova roka pred zagonom programa premakniti na določeni začetni položaj, ali ko se robotova roka premika proti smerni točki med spreminjanjem programa.

V primerih, ko preko zaslona **Premik robota na položaj** ne morete premakniti robotove roke v začetni položaj programa, se roka premakne na prvo smerno točko drevesa programa.

Robotova roka se lahko premakne na napačno pozo, če:

- so TCP, poza funkcije ali poza smerne točke prvega premika spremenjene med izvajanjem programa, preden je izveden prvi premik.
- je prva smerna točka znotraj vozlišča Če oziroma Preklop drevesa programa.

Dostop do zaslona Premik robota v položaj

1. Dotaknite se zavihka Zagon v glavi.
2. V **Nogi** se dotaknite **Predvajaj**, če želite odpreti zaslon **Premik robota na položaj**.
3. Sledite navodilom na zaslonu za interakcijo z animacijo in z robotom.



Premakni robota do Zadržite **Premakni robota na:** da robotovo roko premaknete na začetni položaj. Animirana robotova roka, prikazana na zaslonu, prikazuje želeno gibanje, ki bo izvedeno.

Trk lahko poškoduje robota ali drugo opremo. Primerjajte animacijo s položajem dejanske robotove roke in se prepričajte, da lahko robotovo roka varno izvede gib, ne da bi zadela v kako oviro.

Ročno Dotaknite se možnosti **Ročno** za dostop do zaslona **Premik**, kjer lahko premikate robotovo roko z uporabo puščic za Premik orodja in/ali konfiguracijo koordinat položaja orodja in položaja členov.

55. Program

Opis

Polje **Program** prikazuje ime programa, ki je naložen na robota in trenutni status programa. Če želite naložiti drug program, se dotaknite zavihka **Naloži program**.

56. Spremenljivke

Opis

Robotov program lahko uporablja spremenljivke za shranjevanje in posodabljanje raznih vrednosti med delovanjem. Na voljo sta dve vrsti spremenljivk:

Namestitvene spremenljivke

Te lahko uporablja več programov, njihova imena in vrednosti pa so ohranjena skupaj z namestitvijo robota (glejte). Namestitvene spremenljivke ohranijo svoje vrednosti tudi po ponovnem zagonu robota in krmilne omarice.

Običajne programske spremenljivke

Te so na voljo samo za trenutno aktivni program, njihove vrednosti pa so pobrisane takoj, ko se program ustavi.

Pokaži smerne točke

Program robota uporablja skriptne spremenljivke za shranjevanje podatkov o smernih točkah.

Izberite okvirček **Pokaži smerne točke** pod možnostjo **Spremenljivke** za prikaz skriptnih spremenljivk na seznamu spremenljivk.

Tipi spremenljivk

<i>booleanska</i>	Booleanska spremenljivka je tista, katere vrednost je lahko le <code>True</code> ali <code>False</code> .
<i>int</i>	Celo število od -2147483648 do 2147483647 (32 bitov).
<i>float (plavajoča spremenljivka)</i>	Številka z decimalno vrednostjo (piko) (32 bitov).
<i>niz</i>	Zaporedje znakov.
<i>poza</i>	Vektor, ki opisuje lokacijo in usmerjenost v kartezijskem prostoru. To je kombinacija vektorja položaja (x, y, z) in rotacijskega vektorja (rx, ry, rz), ki predstavlja usmerjenost, zapisana pa je <code>p[x, y, z, rx, ry, rz]</code> .
<i>seznam</i>	Zaporedje spremenljivk.

57. Starost robota

Opis

To polje predstavlja čas, odkar je bil robot prvič vključen. Številke v tem polju niso povezane s časom delovanja programa



58. Zavihek Program

Opis

V zavihku Program lahko ustvarite in urejate programe robota.

Zavihek Program ima dve glavni območji; na levi strani so programska vozlišča, ki jih lahko dodate svojemu programu robota, na desni strani so konfiguracije programskih vozlišč, ki jih lahko dodate svojemu programu.

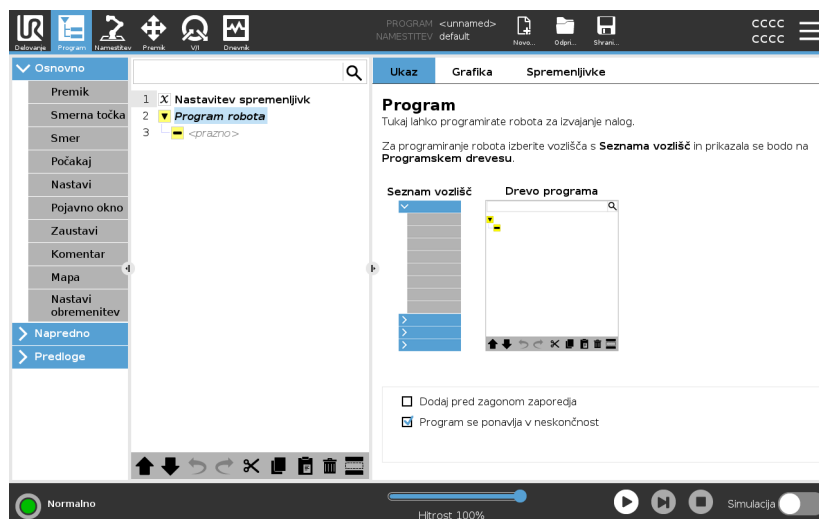

Drevo programa

V zavihku Program so trije zavihki na desni strani.

Delovanje dodanih programskih vozlišč lahko konfigurirate v zavihku Ukaz.

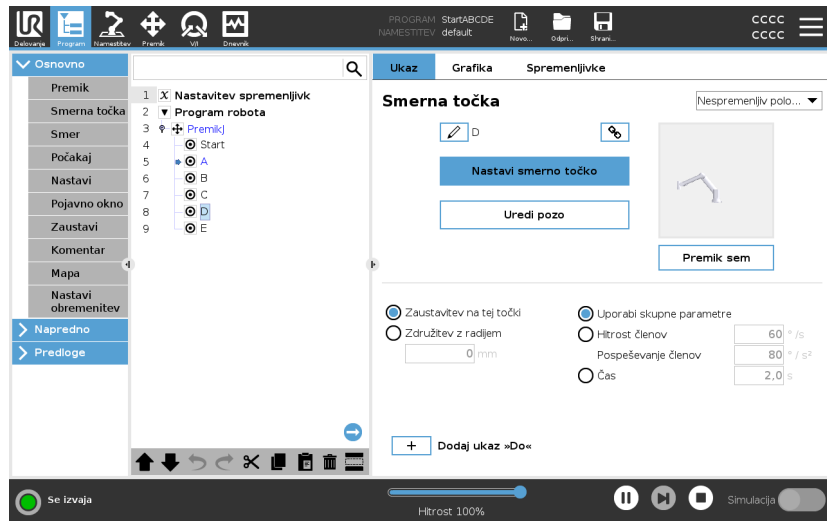

Pri dodajanju programskih vozlišč upoštevajte:

- Prazno programsko drevo se ne more izvajati.
- Programi, ki vsebujejo nepravilno konfigurirana programska vozlišča, se ne morejo izvajati.
- Programska vozlišča, označena z rumeno, niso pravilno konfigurirana.
- Programska vozlišča, označena z belo, so pravilno konfigurirana.

Indikator izvajanja programa

Programi robotov lahko postanejo precej dolgi, za prikaz poteka programa robota lahko pogledate, katero programsko vozlišče je aktivno.

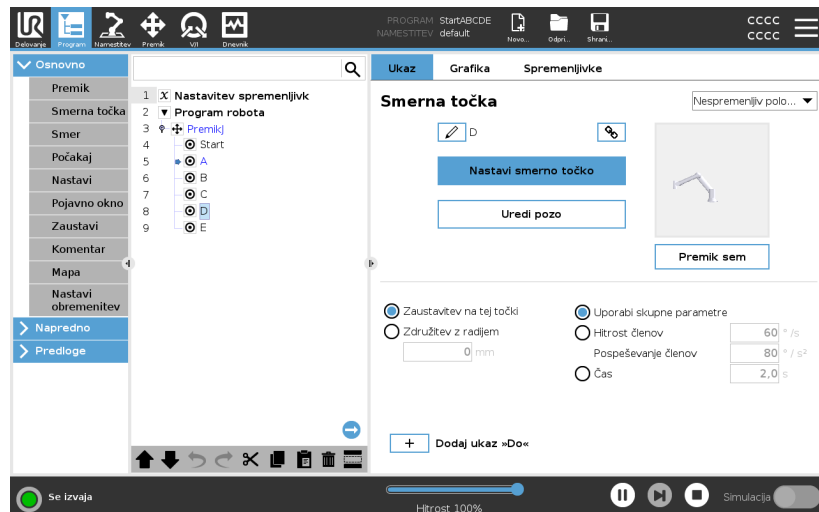

Ko program teče, je programsko vozlišče, ki se trenutno izvaja, označeno z majhno ikono poleg vozlišča.

Pot izvajanja je označena z modro. ➡

S pritiskom na ikono v kotu programa lahko vključite sledenje izvajanemu ukazu. ➡

Gumb Iskanje

Iščete lahko tudi določen ukaz/programsko vozlišče. To je uporabno pri dolgih programih, ki imajo več različnih programskih vozlišč.

59. Konfiguracija programa robota

Opis

Ustvarite lahko konfiguracijo za celoten program robota.

Ta vrsta konfiguracije ne vpliva na posamezna programska vozlišča, saj daje celotnemu programu robota pomembno vedenje.

- Dodate lahko navodila, ki bodo izvedena pred zagonom programa robota.
- Nastavite lahko začetno vrednost spremenljivke za zagon programa.
- Ustvarite lahko neskončno ponavljanje programa.

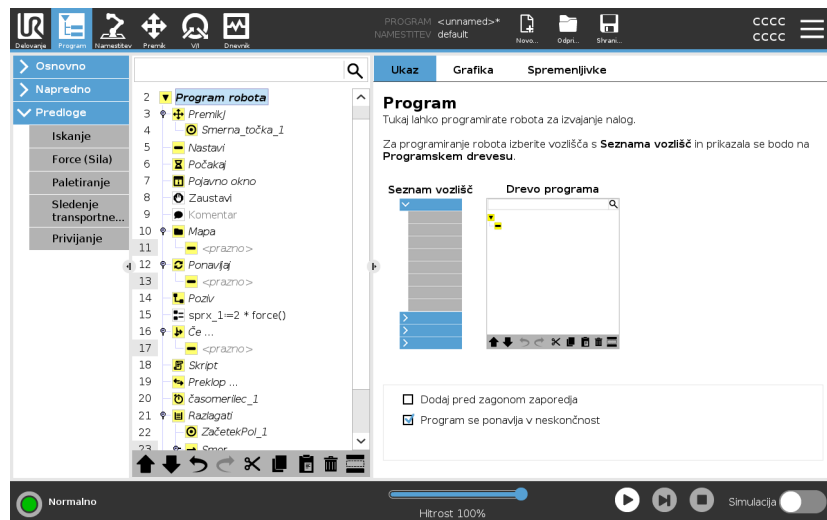

Dodaj pred zagonom zaporedja

Izberite to potrditveno polje, če želite dodati navodila ali programska vozlišča, ki bodo izvedena pred zagonom glavnega programa.

Ta vozlišča se izvedejo samo enkrat, čeprav je program robota nastavljen na neskončno ponavljanje.

Program se ponavlja v neskončnost

Izberite to potrditveno polje, da dovolite programu vnovičen zagon, ko doseže konec programa.

Primer

Na primer za inicializacijo orodja za prijemanje, premik robota v položaj Domov ali ponastavitev signalov do in iz zunanjih virov.

Nastavitev prvotne vrednosti spremenljivke

Izberite to za nastavitev prvotnih vrednosti programskih spremenljivk.

1. Spremenljivko izberite s spustnega seznama ali z uporabo okvirčka izbirnika spremenljivke.
2. Vnesite izraz za to spremenljivko. Ta izraz se uporabi za nastavitev vrednosti spremenljivke ob zagonu programa.
3. Izberete lahko možnost **Obdrži vrednost iz prejšnjega zagona**, s čimer bo spremenljivka inicializirana na vrednost, navedeno v zavihku **Spremenljivke** (glejte [64. Zavihek spremenljivke on page201](#)).

Spremenljivke lahko tako obdržijo svoje vrednosti med izvajanjem programa. Če je program zagnan prvič oz. je bil zavihek z vrednostmi počiščen, bo spremenljivka dobila svojo vrednost iz izraza.

Spremenljivko lahko izbrišete iz programa, če njeno ime nastavite na prazno (samo presledki).











60. Orodna vrstica drevesa programa

Opis

S programskimi vozlišči, ki so bila dodana v drevo programa, lahko delate z uporabo ikon na dnu drevesa programa.

Ikone v orodni vrstici drevesa programa

Uporabite orodno vrstico na dnu drevesa programa za spreminjanje drevesa programa.

Razveljavi in uveljavi	Gumba  in  služita za razveljavljanje in ponavljanje ukazov.
Premik gor in dol	Z gumboma  in  spreminjate položaj vozlišča.
Izreži	Gumb  izreže vozlišče in omogoča, da se to uporabi za druga dejanja (npr. prilepi na drugo mesto v drevesu programa).
Kopiraj	Gumb  kopira vozlišče in omogoča, da se to uporabi za druga dejanja (npr. prilepi na drugo mesto v drevesu programa).
Prilepi	Gumb  omogoča lepljenje vozlišča, ki ste ga predhodno izrezali oz. kopirali.
Izbriši	Dotaknite se gumba  , da odstranite vozlišče z drevesa programa.
Prepreči	Dotaknite se gumba  , da onemogočite vozlišče na drevesu programa.
Gumb Iskanje	Dotaknite se  za iskanje v drevesu programa. Za izhod iz iskanja pritisnite ikono  .

61. Nastavitev spremenljivke

Opis

Nastavitev spremenljivke je vedno prvo vozlišče v drevesu programa. V podoknu za nastavitev spremenljivk lahko poimenujete in urejate programske spremenljivke ter jih označite kot priljubljene. Priljubljena namestitvena spremenljivka je prikazana v podoknu spremenljivk na zavihku Program in zavihku zagon.

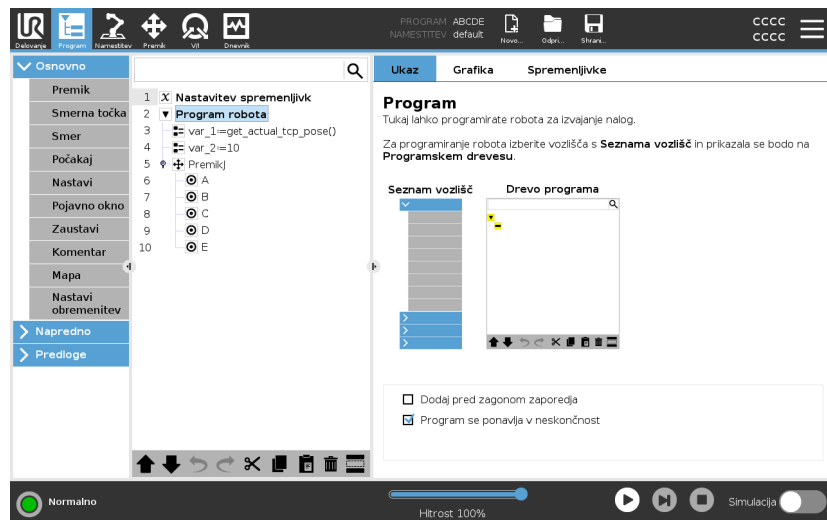

Postopek določitve programske spremenljivke kot priljubljene

1. Na vmesniku PolyScope, v glavi se dotaknete **Program**.
2. V meniju Nastavitev spremenljivk izberite spremenljivko.
3. Izberite potrditveno polje **Priljubljena spremenljivka**, da določite izbrano spremenljivko kot priljubljeno.

Urejanje programskih spremenljivk

Urejanje programskih spremenljivk pomeni poimenovanje, dodajanje opisa in nastavljanje izraza.

Postopek preimenovanja programske spremenljivke

1. V meniju Nastavitev spremenljivk izberite spremenljivko.
2. izberite polje **Ime**.
3. Prek zaslonske tipkovnice vnesite ime.

Postopek dodajanja opisa programske spremenljivke

1. V meniju Nastavitev spremenljivk izberite spremenljivko.
2. izberite polje **Opis**.
3. Prek zaslonske tipkovnice vnesite opis.

Postopek nastavitve programske spremenljivke izraza

1. V meniju Nastavitev spremenljivk izberite spremenljivko.
2. Izberite polje **Izraz**.
3. Prek zaslonske tipkovnice vnesite izraz.

Začetna vrednost Začetna vrednost je prva določena vrednost za programsko spremenljivko ob zagonu programa.

Izberete lahko možnost **Obdrži vrednost iz prejšnjega zagona**, če želite začetno vrednost zamenjati z vrednostjo iz predhodnega programa. Bodite pozorni, če naložite nov program in uporabite vrednost predhodnega programa, bo začetna vrednost znova uveljavljena.

62. Zavihek Ukaz

Opis

V zavihku Ukaz zavihka Program so možnosti konfiguracije za izbrano programsko vozlišče.

Te možnosti konfiguracije so prikazane v zavihku Ukaz na desni strani zaslona.

Podokno zavihka Ukaz se spremeni, ko izberete posamezno programsko vozlišče na levi strani zaslona.

Spodaj so primeri različnih ukazov:

Premik

Ukaz Premik je najpogosteje uporabljen ukaz v vmesniku PolyScope.

Tu je prikazana izbira ukaza PremikJ. Prikazani so tudi drugi podatki, na primer TCP, hitrost člena in pospešek člena.

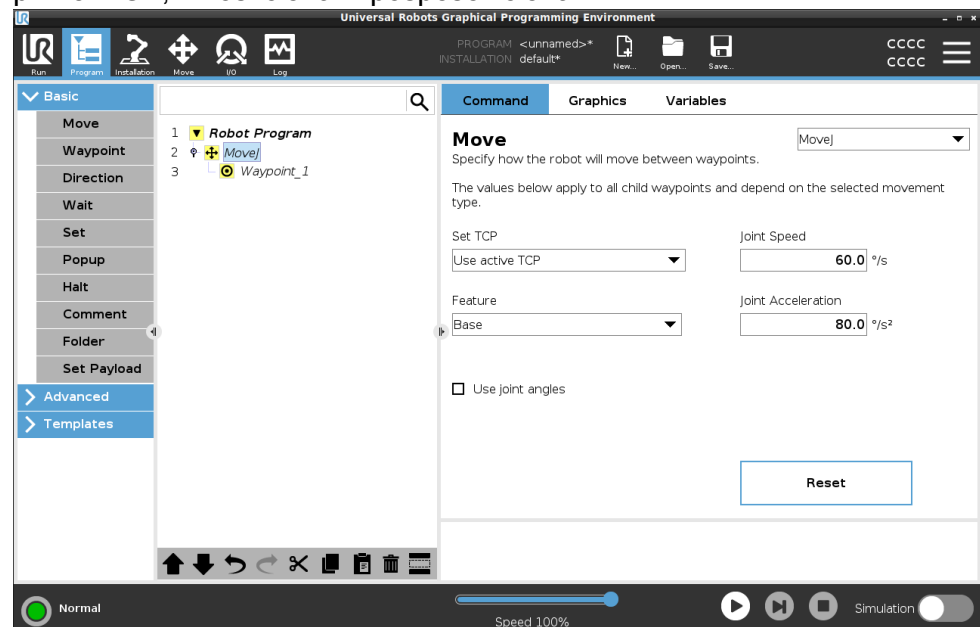

Primer

Ukaz Premik nadzoruje premikanje robota prek smernih točk. Z ukazi Premik lahko nastavite pospeševanje in hitrost robotove roke za premike med smernimi točkami.

Ukaz Počakaj

Ukaz Počakaj je prav tako pogosto uporabljen ukaz v programskem vozlišču.

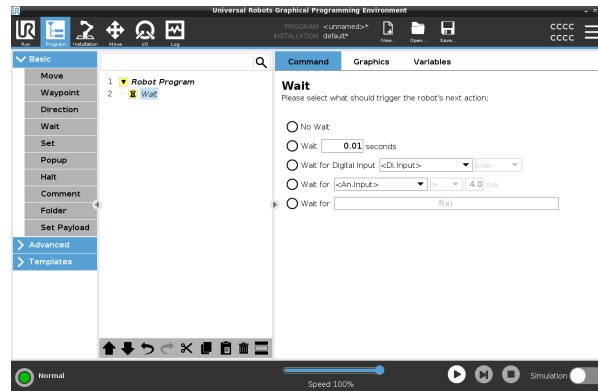

Primer

Z ukazom Počakaj lahko program robota zaustavite, da počaka na signal senzorja, ki je pritrjen na krmilno omarico.

Paletiranje

Za hitro ustvarjanje programa za paletiranje lahko uporabite predlogo za paletiranje. Program za paletiranje se uporablja tudi za depaletiranje.

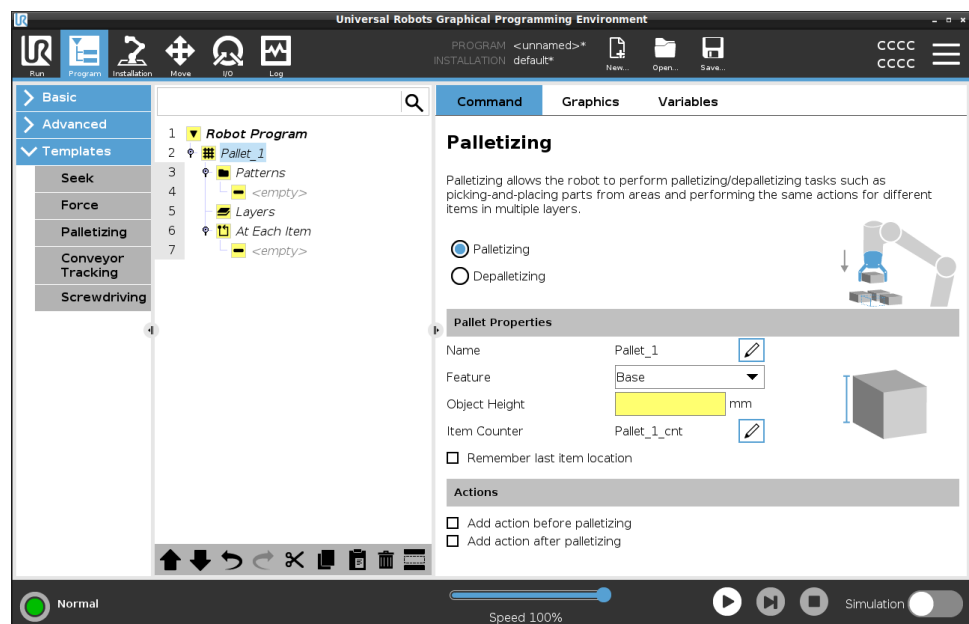

Če

Ukaz Če lahko dodate drevesu programa, programu robota lahko dodate pogoje »Če«, »Sicer« in »SicerČe«.

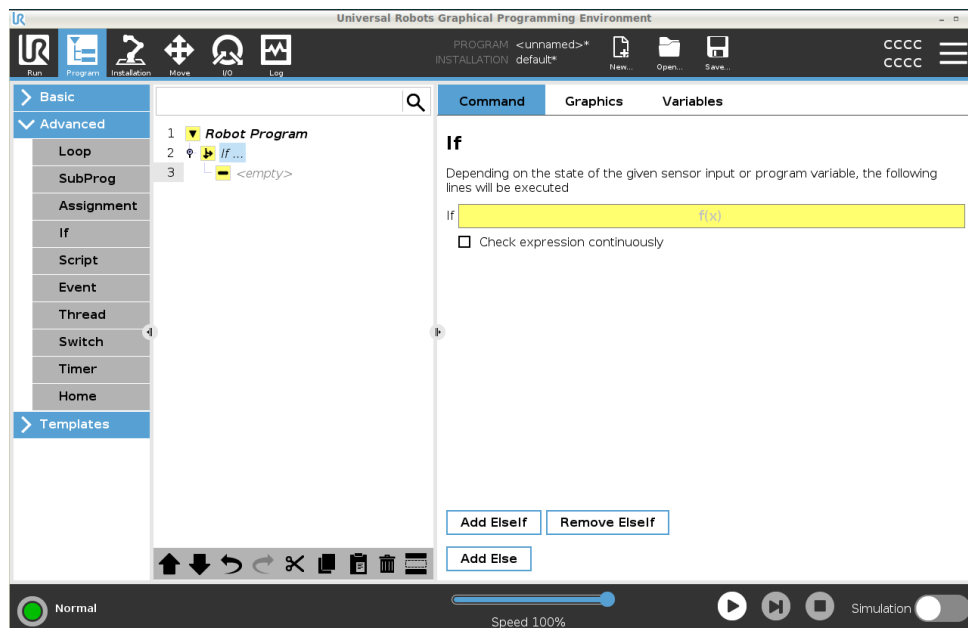
**Primer**

Z ukazom Če lahko ustvarite različna rezultata za program robota.

63. Zavihek Grafika

Opis

V zavihku Grafika, v zavihku Program, je prikazan grafični prikaz programa v izvajanju.

Grafični prikaz je prikazan v podoknu pod zavihkom Grafika na desni strani zaslona.

Z gumbi v zgornji desni strani podzaslona lahko onemogočite različne grafične komponente v 3D-pogledu.

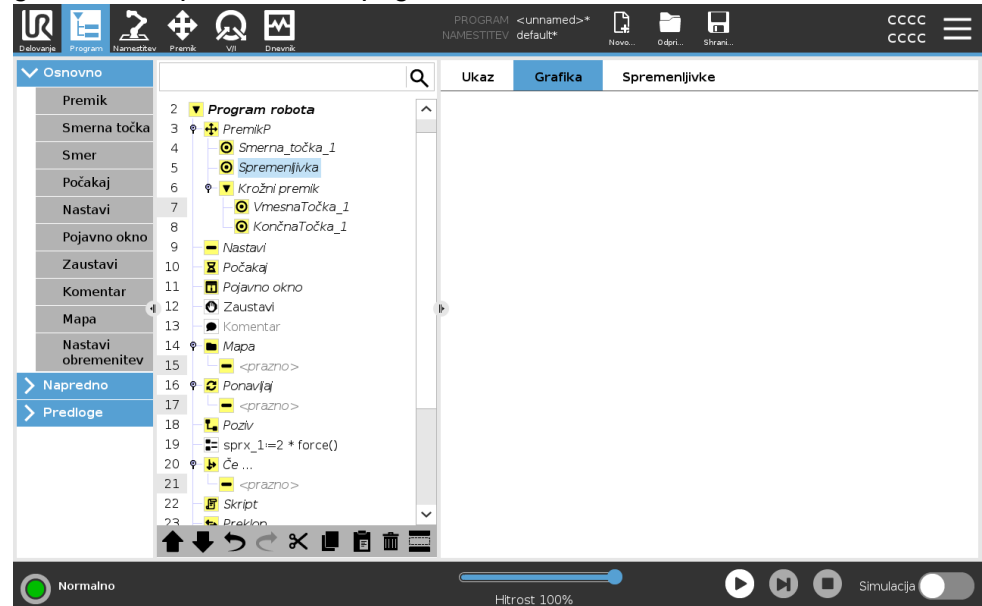

3D-slika robotove roke prikazuje trenutni položaj robotove roke.

Senca robotove roke prikazuje pot robotove roke do izbrane smerne točke na levi strani zaslona.

Pot za TCP je prikazana v 3D-grafiki:

- Območja gibanja so v črni barvi
- Segmenti spojev (prehodi med segmenti premikov) so prikazani z zeleno barvo.
- Zelene pike določajo položaj TCP ob vsaki smerni točki v programu.

Ravnine	<p>Ravnina je omejitev za premikanje TCP. Ravnina lahko prav tako omejuje premikanje orodja.</p> <p>3D-prikaz ravnine je prikazan v podoknu, ko se TCP ali orodje približa ravnini.</p> <ul style="list-style-type: none"> • Če želite podrobnejši pogled robotove roke, TCP ali orodja, lahko pogled približate v 3D-pogledu. • Za omejitev premikanja TCP in orodja lahko uporabite dve vrsti ravnin.
Varnostne ravnine	<p>Varnostne ravnine so v 3D-pogledu prikazane z rumeno in črno barvo. Majhna puščica ponazarja stran ravnine, kjer je položaj TCP dovoljen.</p>
Sprožilne ravnine	<p>Sprožilne ravnine so v 3D-pogledu prikazane z modro in zeleno barvo. Majhna puščica kaže na eno stran ravnine, kjer so aktivne meje Normalnega načina (glejte 44. Načini programske varnosti on page 153). Meja usmerjenosti orodja je predstavljena z okroglim stožcem in vektorjem, ki kažeta trenutno usmerjenost orodja robota. Notranjost stožca predstavlja dovoljeno območje za orientacijo orodja (vektor).</p>
Limits (Omejitve)	<p>Ko se izvaja program, je 3D pogled omejitev meja onemogočen. Ko TCP ni več v bližini katere koli meje, 3D pogled izgine.</p> <ul style="list-style-type: none"> • Nastavite lahko meje usmerjenosti orodja, v 3D pogledu prikazane z okroglim stožcem in vektorjem, ki kažeta trenutno usmerjenost orodja robota. <p>Notranjost stožca predstavlja dovoljeno območje usmerjenosti orodja (vektor).</p> <ul style="list-style-type: none"> • Nastavite lahko rdeče meje, ki so 3D pogledu prikazane z rdečo barvo, ko TCP krši ali je zelo blizu kršitve omejitve meje.

64. Zavihek spremenljivke

Opis

V zavihku Spremenljivke zavihka Program, so prikazane vrednosti v živo programa v izvajanju.

Spremenljivke so prikazane v obliki seznama v podoknu pod zavihkom Spremenljivke na desni strani zaslona.

Spremenljivke so prikazane samo v primeru, če so na voljo podatki za prikaz in ostanejo vidne med izvajanjem programa.

Pokaži smerne točke

Izberite okvir Pokaži smerne točke za prikaz spremenljivk smerne točke programa v izvajanju.

V podoknu s spremenljivkami so vam na voljo te možnosti:

- Izberite **Pokaži smerne točke** za prikaz skriptnih spremenljivk na seznamu spremenljivk. Program robota uporablja skriptne spremenljivke za shranjevanje podatkov o smernih točkah. Izberite okvirček Pokaži smerne točke pod možnostjo Spremenljivke za prikaz skriptnih spremenljivk na seznamu spremenljivk.
- Izberite možnost **Prikaži samo priljubljene spremenljivke** za prikaz priljubljenih spremenljivk na zavihku s spremenljivkami. To je ista funkcionalnost kot v podoknu s spremenljivkami na zavihku zagon (glejte 53. Zavihek Zagon on page 178).

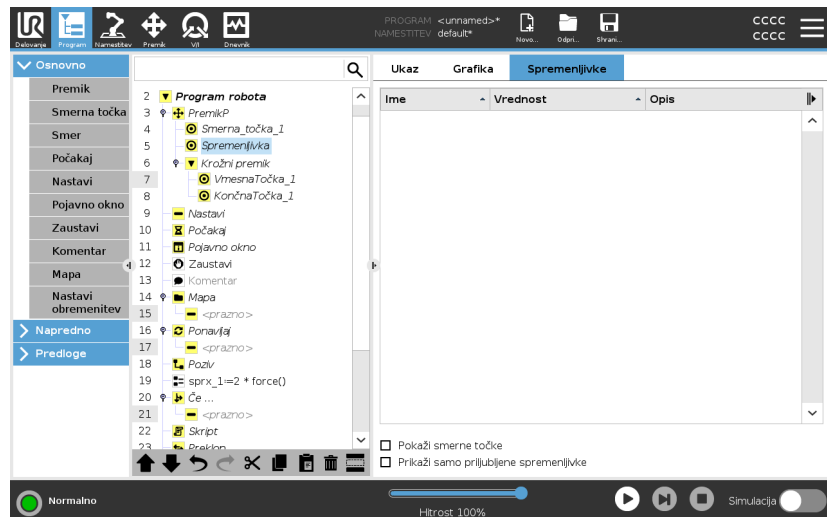

Vrednosti tipov spremenljivk

Robotov program lahko uporablja spremenljivke za shranjevanje in posodabljanje raznih vrednosti med delovanjem. Spremenljivke so prikazane samo v primeru, če so na voljo podatki za prikaz. Tipi spremenljivk:

- Programske spremenljivke: te so na voljo samo za trenutno aktivni program, njihove vrednosti pa so pobrisane takoj, ko se program ustavi.
- Namestitvene spremenljivke: te lahko uporablja več programov, njihova imena in vrednosti pa so ohranjena skupaj z namestitvijo robota (glejte [116. Namestitvene spremenljivke on page323](#)).
- Skriptne spremenljivke: te so v datotekah s skripti in jih je mogoče določiti različnim tipom spremenljivk. Skriptne spremenljivke niso vidne na zavihku programa ali namestitve. Program robota uporablja skriptne spremenljivke za shranjevanje podatkov o smernih točkah. Izberite okvirček Pokaži smerne točke pod možnostjo Spremenljivke za prikaz skriptnih spremenljivk na seznamu spremenljivk.

V tabeli spodaj so navedene vrednosti tipov spremenljivk:

booleanska	Booleanska spremenljivka je tista, katere vrednost je lahko le <code>True</code> ali <code>False</code>
int	Celo število od -2147483648 do 2147483647 (32 bitov)
float (plavajoča spremenljivka)	Številka z decimalno vrednostjo (piko) (32 bitov)
niz	Zaporedje znakov
poza	Vektor, ki opisuje lokacijo in usmerjenost v kartezijskem prostoru. To je kombinacija vektorja položaja (x, y, z) in rotacijskega vektorja (rx, ry, rz), ki predstavlja usmerjenost, zapisana pa je v obliki <code>p[x, y, z, rx, ry, rz]</code>
seznam	Zaporedje spremenljivk

65. Urejevalnik izrazov

Opis

Medtem ko je sam izraz urejen kot besedilo, ima urejevalnik izrazov številne gumbе in funkcije za vnos posebnih simbolov izrazov, kot sta * za množenje in ≤ za manj kot ali enako. Gumb simbola tipkovnice na zgornji levi strani zaslona preklopi na urejanje besedila izraza. Vse definirane spremenljivke so na izbirniku Variable, imena vhodnih in izhodnih vrat pa so na izbirnikih Input in Output. Nekatere posebne funkcije so najdene v Function.

Izrazi v Urejevalniku izrazov

Če želite preveriti slovnične napake izraza, pritisnete gumb Ok. S klikom gumba Cancel boste zapustili zaslon in zavrgli vse spremembe.

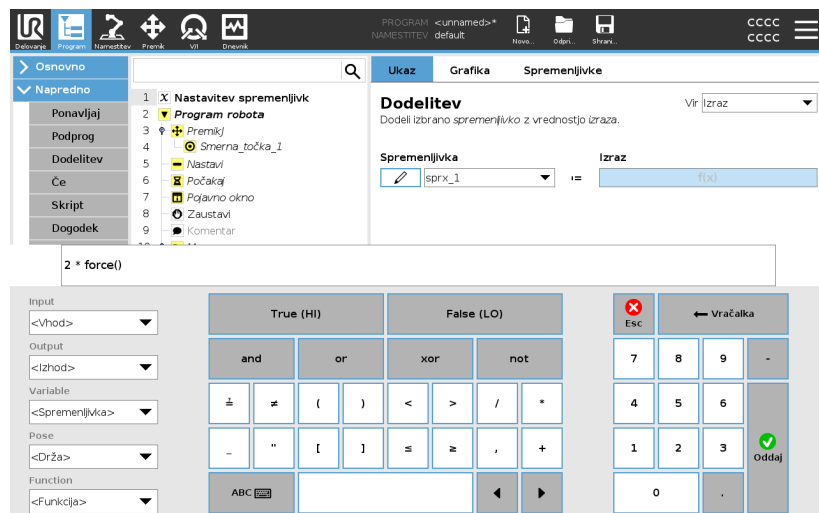

Izraz je lahko videti tako:

`digital_in[1]`

`?`

`True and analog_in[0]<0.5`

66. Zagon programa iz izbranega programskega vozlišča

Opis

Program robota lahko zaženete iz katerega koli vozlišča programa v drevesu programa. To je uporabno pri preskušanju delovanja programa.

Ko je robot v Ročnem načinu (glejte [Način delovanja on page 142](#)), lahko dovolite zagon programa iz izbranega vozlišča, ali pa celoten program zaženete od začetka.

Predvajanje od izbranega vozlišča

Gumb Predvajaj v nogi ponuja možnosti za zagon programa. Tukaj je razvidno, da je izbran gumb **Predvajaj**, prikazana je možnost **Predvajanje od izbranega vozlišča**,

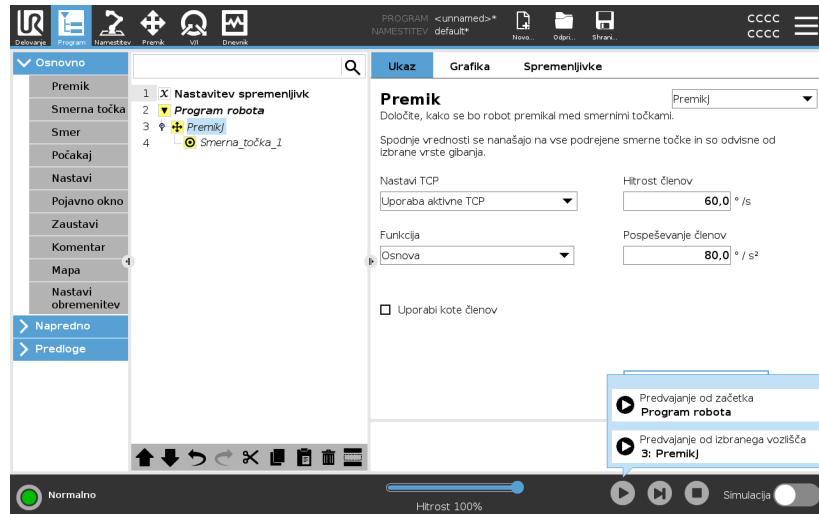

- Program se lahko zažene samo iz vozlišča v drevesu programa robota.
- V podprogramu lahko uporabite možnost **Predvajanje od izbranega vozlišča**. Izvajanje programa se ustavi, ko se podprogram konča.
- Možnost **Predvajanje od izbranega vozlišča** je prekinjena, če programa ni moč zagnati iz določenega vozlišča.
- Možnost **Predvajanje od izbranega vozlišča** ne more biti omogočena z nitjo, ker se nit vedno začne od začetka.
- Program se ustavi in izpiše napako, če med predvajanjem programa iz izbranega vozlišča naleti na nedodeljeno spremenljivko.

Koraki

Predvajanje programa iz izbranega vozlišča

1. V drevesu programa izberite vozlišče.
2. V nogi se dotaknite **Predvajaj**.
3. Izberite **Predvajanje od izbranega vozlišča** za zagon programa iz vozlišča v drevesu programa.

Primer

Če morate zaustaviti robota med izvajanjem programa robota, lahko program znova zaženete iz določenega vozlišča.

67. Uporaba točk premora v programu.

Opis

Točka premora začasno zaustavi izvajanje programa. Točke premora lahko uporabljate za začasno zaustavljanje in nadaljevanje izvajanja programa v teku na določeni točki. To je uporabno pri preverjanju položaja robota, spremenljivk itd. (Glejte [Način delovanja on page 142](#)).

Tu je prikazano dodajanje točke premora v vozlišče:

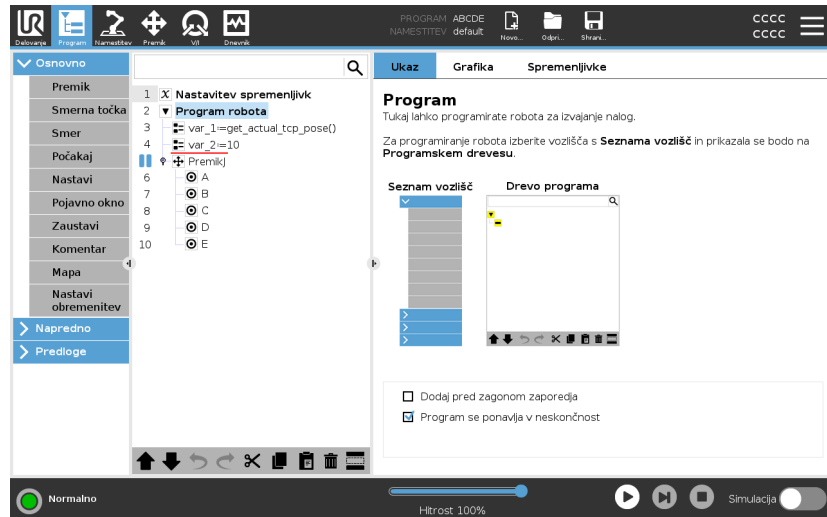

Ko program robota doseže točko premora, se ta obarva rdeče, druge točke premora so še vedno modre barve.

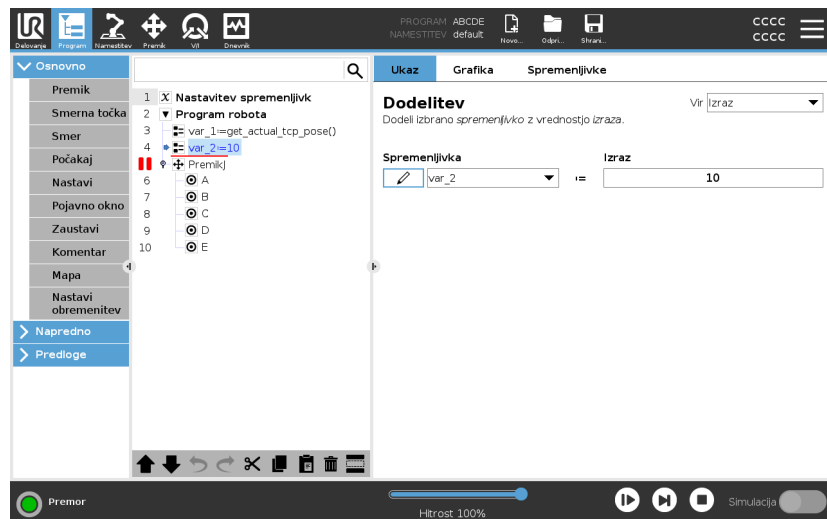

Točke premora

Točka premora se pojavi kot rdeča črta nad ali pod vozliščem. Rdeča črta se pojavi pod vozlišči smerne točke in nad drugimi vozlišči.

Večina vozlišč v programu se začasno ustavi pred izvajanjem. Dodajanje točk premora spremeni vedenje vozlišč.

- Točko premora lahko dodate smerni točki in s tem omogočite programu začasno ustavitev pri tej smerni točki. Spoj v vozlišču ne se upošteva.
- Točko premora lahko dodate vozlišču Dokler in s tem omogočite programu začasno ustavitev, ko je pogoj Dokler izpolnjen. Spoj v vozlišču se upošteva.

Dodajanje točke premora

Dodajanje točke premora v program

1. V drevesu programa se dotaknite številke vrstice, da dodate točko premora.
2. Točka premora je aktivna, dokler je ne počistite iz programa robota.

Odstranjevanje točke premora

Odstranjevanje točke premora iz programa

1. V drevesu programa se dotaknite točke premora, ki jo želite počistiti.
2. Program robota se bo izvedel, kot je predvideno.

68. Enojni korak v programu

Opis

Enojni korak omogoča izvedbo trenutnega programa z enim vozliščem naenkrat, ko je robot v načinu Ročno. (Glejte [Način delovanja on page142](#)).

To je uporabno pri preverjanju napak v programu.

Enojni korak

Enojni korak omogoča izvedbo izbranega programskega vozlišča, nato se program začasno zaustavi pred novim vozliščem.

Enojni korak lahko uporabite, ko je trenutni program začasno zaustavljen.

Če želite uporabiti enojni korak v določenem vozlišču, mora vozlišče podpirati točke premora.

69. Osnovna vozlišča programa

Opis

Osnovna programska vozlišča se uporabljajo za ustvarjanje preprostih programov uporabe robota. Nekatera osnovna programska vozlišča se uporabljajo tudi za organizacijo programa robota in ustvarjanje komentarjev v programu robota. Še posebej to pride do izraza pri velikih programih robota.

70. Premik

Opis

Ukaz Premik omogoča robotu premik od točke A do točke B. Premikanje robota je pomembno za opravilo, ki ga robot izvaja.

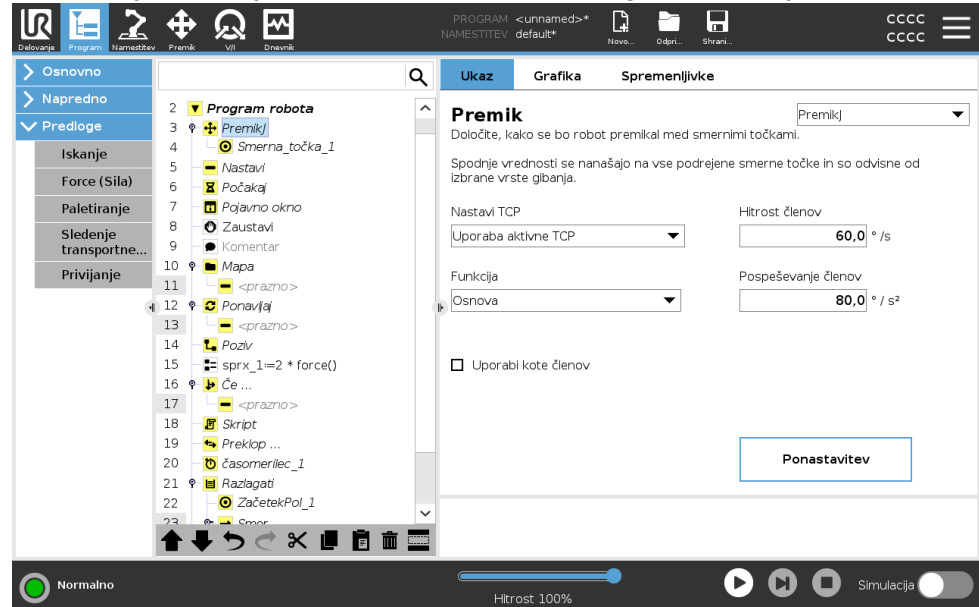

Ko dodate ukaz Premik v programsko drevo, se na desni strani zaslona prikaže podokno Premik.

Ukaz Premik nadzoruje premikanje robota prek smernih točk. Smerne točke so samodejno dodane, ko dodate ukaz Premik v program robota.

[Več o smernih točkah.](#)

Z ukazi Premik lahko nastavite pospeševanje in hitrost robotove roke za premike med smernimi točkami.

Robot se premika z uporabo štirih ukazov Premik. Spodaj so navedene vrste ukazov Premik:

PremikJ

Ukaz PremikJ ustvari za robota optimalen premik od točke A do točke B. Premik robota morda ne bo v ravni črti med točkama A in B, ampak optimalno glede na začetni položaj členov in končni položaj členov.

Dodajanje ukaza PremikJ

1. V programu robota izberite mesto, kamor želite dodati ukaz Premik.
2. Pod Osnovno se dotaknite možnosti **Premik**, da dodate smerno točko v program robota ter vozlišče za Premik.
3. Izberite vozlišče za premik
4. V spustnem meniju izberite PremikJ

Podrobnosti

PremikJ izvede premike, ki se izračunajo v prostoru členov robotove roke. Členi so nadzorovani, da zaključijo svoje premike ob istem času. Ta vrsta premikov ustvarja ukrivljeno pot za orodje. Skupna parametra, ki se nanašata na to vrsto premikov, sta največja hitrost členov in pospeševanje členov, določena v *deg/s* in *deg/s²*. Če želite, da se robotova roka premika hitro med smernimi točkami, ne glede na gibanje orodja med temi točkami, izberite to vrsto premikov.

PremikL

Ukaz PremikL ustvari premik robota od točke A do točke B v ravni črti.

Dodajanje ukaza PremikL

1. V programu robota izberite mesto, kamor želite dodati ukaz Premik.
2. Pod Osnovno se dotaknite možnosti **Premik**, da dodate smerno točko v program robota ter vozlišče za Premik.
3. Izberite vozlišče za premik
4. V spustnem meniju izberite PremikL.

Podrobnosti

PremikL premakne Središčno točko orodja (TCP) linearno med smernimi točkami. To pomeni, da vsak člen izvaja bolj zapleten gib, da zagotovi ravno pot orodja. Skupna parametra, ki ju lahko nastavite za to vrsto premikov, sta zelena hitrost orodja in pospeševanje orodja, določena v *mm/s* in *mm/s²*, ter ena funkcija.

PremikP

Ukaz PremikP ustvari premikanje s stalno hitrostjo med smernimi točkami. S spajanjem med smernimi točkami je zagotovljena stalna hitrost. (Glejte [78. Spajanje on page233](#)).

Dodajanje ukaza PremikP

1. V programu robota izberite mesto, kamor želite dodati ukaz Premik.
2. Pod Osnovno se dotaknite možnosti **Premik**, da dodate smerno točko v program robota ter vozlišče za Premik.
3. Izberite vozlišče za premik
4. V spustnem meniju izberite PremikP.

Podrobnosti

PremikP premika orodje linearno ob stalni hitrosti s krožnimi upogibi in se uporablja za določene postopke, kot sta lepljenje in izdajanje. Velikost radija krivulje je privzeto nastavljena kot skupna vrednost med vsemi smernimi točkami. Ob manjši vrednosti je ovinek ostrejši, ob višji vrednosti pa je ovinek bolj raztegnjen in gladek. Ko se robotova roka s stalno hitrostjo premika med smernimi točkami, krmilna omarica robota ne more čakati na delovanje V/I ali dejanje upravljavca. To bi namreč zaustavilo gibanje robotove roke ali povzročilo zaustavitev robota.

KrožniPremik

Ukaz KrožniPremik ustvari krožno gibanje z ustvarjanjem polkroga. Ukaz KrožniPremik lahko dodate le prek ukaza PremikP.

**Dodajanje ukaza
KrožniPremik**

1. V programu robota izberite mesto, kamor želite dodati ukaz Premik.
2. V razdelku Osnovno se dotaknite ukaza **Premik**.
Smerna točka je dodana v program robota skupaj z vozliščem za Premik.
3. Izberite vozlišče za premik
4. V spustnem meniju izberite PremikP.
5. Dotaknite se **Dodaj krožni gib**
6. Izberite način usmerjenosti.

Podrobnosti

Robot se začne premikati s krožnim gibanjem iz svojega trenutnega položaja ali začetne točke, in se premakne skozi VmesnoTočko, določeno na krožnem loku in skozi Končno Točko, ki zaključi krožno premikanje. Za izračun usmerjenosti orodja skozi krožni lok je uporabljen način. Način je lahko:

- Fiksen: za določanje usmerjenosti orodja je uporabljena le začetna točka.
- Neomejen: začetna točka se za določanje usmerjenosti orodja preobrazi v KončnoTočko.

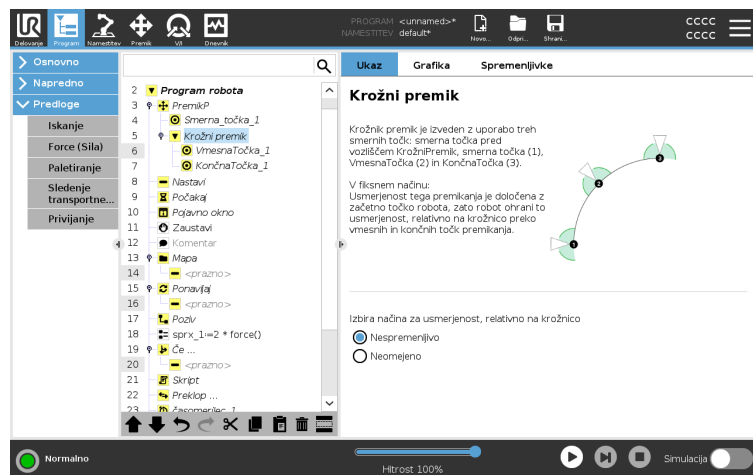

71. Podokno Premik

Opis

Različne možnosti funkcij v podoknu Premik omogočajo dodajanje podrobnosti ukazu Premik in priloženim smernim točkam. Uporabite te možnosti za prilagoditev programa po meri.

Glejte funkcije podokna Premik spodaj:

Premik: Nastavi TCP

Uporabite to nastavitvev, če morate spremeniti TCP med izvajanjem programa robota. To je uporabno, če morate manipulirati z različnimi predmeti v programu robota. Način, na katerega se robot premika, se prilagaja glede na to, kateri TCP je nastavljen kot aktiven TCP. **Ignoriraj aktivno TCP** omogoča prilagajanje tega premikanja glede na prirobnico orodja.

Nastavitev TCP v ukazu Premik

Postopek nastavitve TCP v ukazu Premik

1. Pojdite na zaslon zavihka Program za nastavitvev TCP, uporabljene pri smernih točkah.
2. Pod možnostjo Ukaz v spustnem seznamu na desni izberite tip Premikanja.
3. Pod možnostjo Premik izberite možnost v spustnem seznamu **Nastavi TCP**.
4. Izberite **Uporabi aktivno TCP** ali izberite **uporabniško definirano TCP**. Izberete lahko tudi **Ignoriraj aktivno TCP**.

Premik: Funkcija

Funkcija je možnost na zaslonu Premik. Uporabite Funkcijo med smernimi točkami, da si program zapomni koordinate orodja. To je uporabno pri nastavljanju smernih točk (glejte [126. Funkcije on page340](#)).

Glejte različne Funkcije spodaj.

Funkcija

Funkcijo lahko uporabite v teh primerih:

- Funkcija ne vpliva na relativne smerne točke. Relativno gibanje je vedno izvedeno glede na usmerjenost **Osnove**.
- Ko se robotova roka premika proti spremenljivi smerni točki, je Središčna točka orodja (TCP) izračunana v okviru koordinat spremenljivke v prostoru izbrane funkcije. Zato se gibanje robotove roke za spremenljivo smerno točko spremeni, ko izberete drugo funkcijo.
- Spremenite lahko položaj funkcije medtem ko program teče, tako da ustrezni spremenljivki določite položaj.

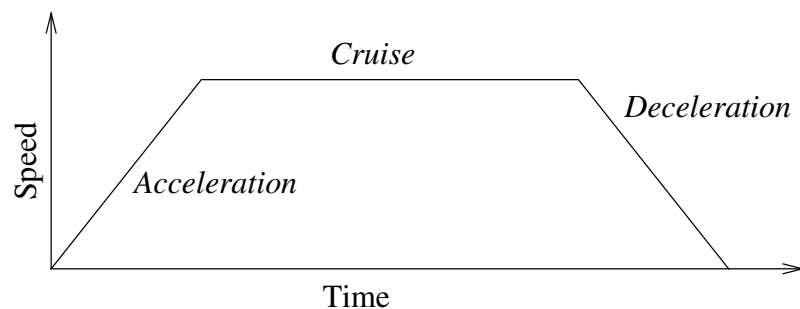

32.1: *Profil hitrosti za premik. Krivulja je razdeljena na tri dele: pospeševanje, tek in ustavljanje. Raven faze teka je podana z nastavitvijo hitrosti gibanja, medtem ko je strmina faz pospeševanja in ustavljanja podana s parametrom pospeševanja.*

Premik: Uporabi kote členov

Uporabite možnost Uporabi kote členov kot alternativo pozi 3D, ko uporabljate PremikJ za določanje smerne točke.

Smerne točke, definirane z Uporabi kote členov se ne spremenijo, če program prenašate med roboti.

To je uporabno pri nameščanju programa v novega robota.

Če je uporabite možnost Uporabi kote členov, možnost TCP niso na voljo.

Premik: Parametri v skupni rabi v ukazu Premik

Skupni parametri v spodnjem desnem kotu zaslona Premik nanašajo na gibanje iz prejšnjega položaja robotove roke do prve smerne točke, ki je navedena v ukazu, ter od tam do vsake naslednje smerne točke. Nastavitve ukaza Premik se ne nanašajo na pot, ki vodi *od* zadnje smerne točke, navedene pod ukazom Premik.

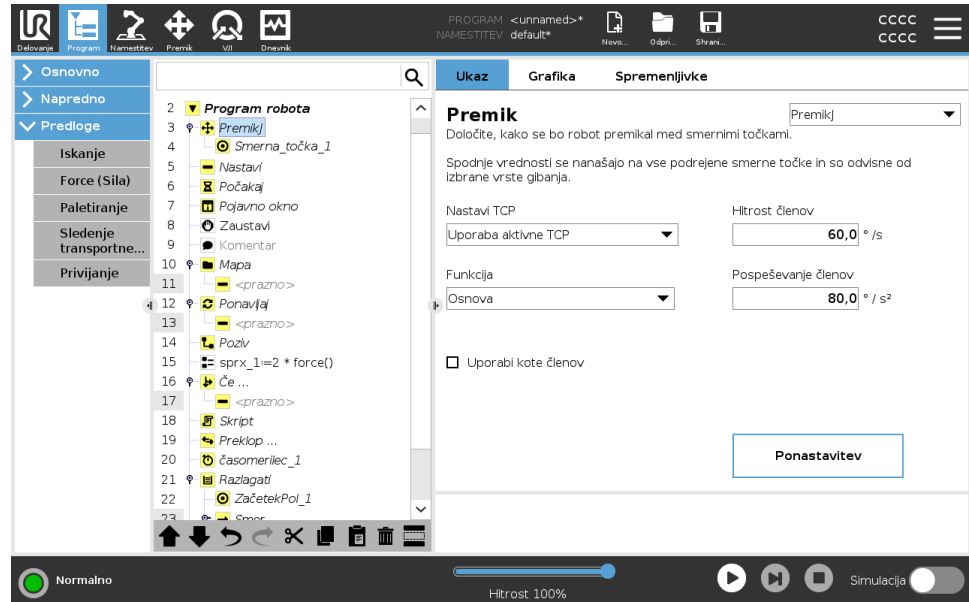

72. Smerne točke

Opis

Smerne točke so osrednji del programa robota, ki robotovi roki sporočajo gibanje za vsak gib posebej.

Dodajanje smernih točk

Smerna točka je del ukaza Premik, zato je Premik obvezen za prvo smerno točko.

Dodajanje smerne točke v program robota

1. V programu robota izberite mesto, kamor želite dodati ukaz Premik.
2. V razdelku Osnovno se dotaknite ukaza **Premik**.

Smerna točka je dodana v program robota skupaj z vozliščem za Premik.

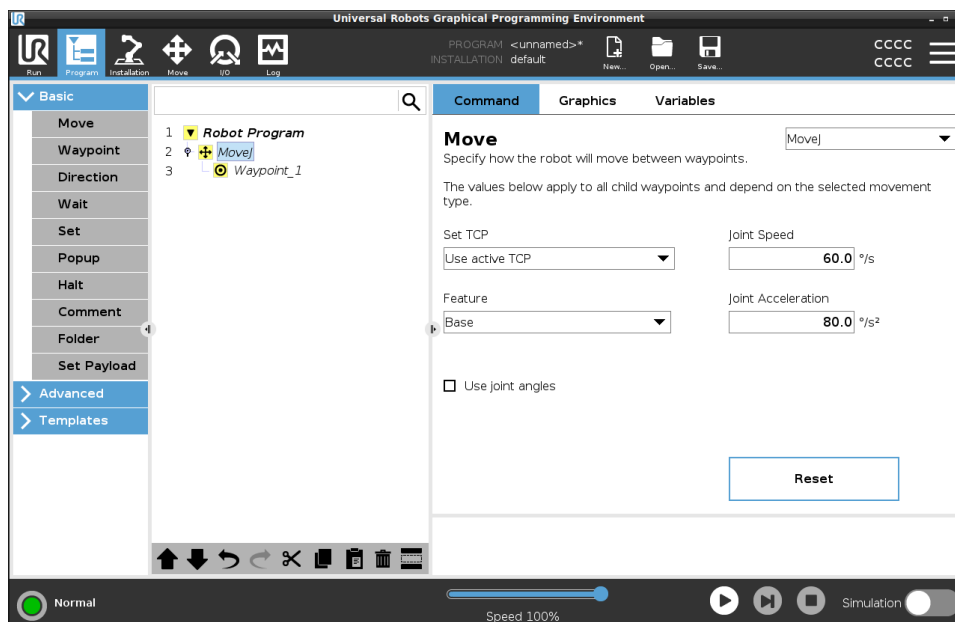

Dodajanje dodatnih smernih točk v ukaz Premik ali Smerno točko

1. V programu robota izberite vozlišče za premik ali vozlišče smerne točke.
2. V razdelku Osnovno se dotaknite **Smerna točka**.

Dodatna smerna točka bo dodana v vozlišče Premik. Ta smerna točka je del ukaza Premik.

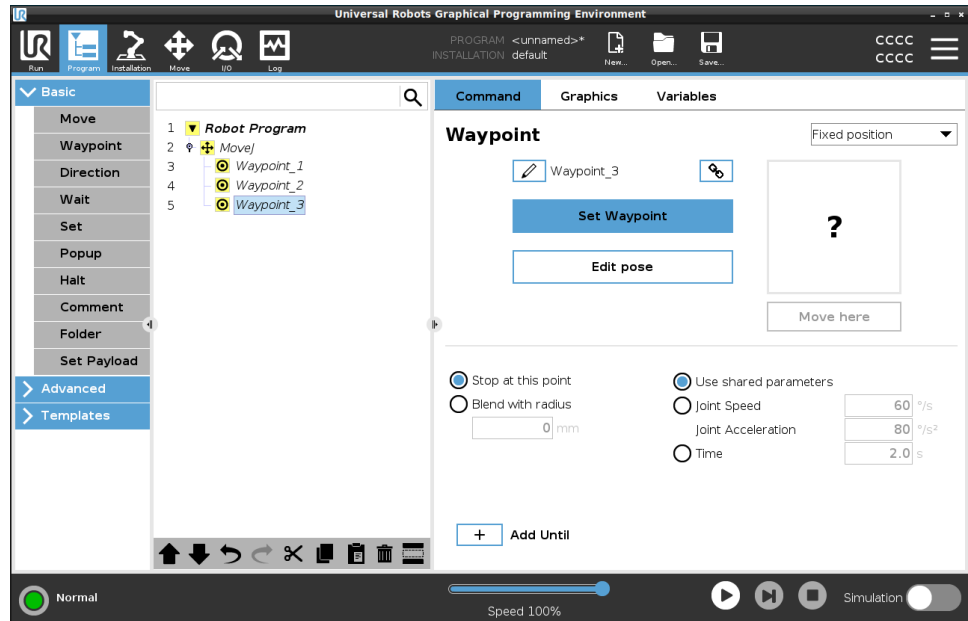

Dodatna smerna točka bo dodana pod smerno točko, ki ste jo izbrali v programu robota.

Podrobnosti

Uporaba smernih točk pomeni uporabo naučenih odnosov med funkcijo in TCP iz ukaza Premik. Relacija med funkcijo in TCP, uporabljeno pri trenutno izbrani funkciji, doseže želeno lokacijo TCP. Robot izračuna položaj roke, ki bo dovolil trenutno aktivni TCP doseganje tega položaja TCP.

73. Konfiguracija smernih točk

Opis

Smerne točke je mogoče konfigurirati na različne načine, odvisno od nastavitve, uporabe in položaja smerne točke v programu robota.

Poimenovanje smernih točk

Smerne točke samodejno dobijo edinstveno ime, ko jih dodate v program robota.

Uporabnik lahko spremeni ime smerne točke.

Poimenovanje smerne točke

1. Prepričajte se, da ste na zavihku Ukaz na desni strani zaslona.
2. Izberite smerno točko, ki jo želite preimenoovati.
3. Dotaknite se gumba **Preimenuj**. 
4. Vnesite novo ime.
5. Dotaknite se možnosti **Oddaj**, da shranite novo ime.

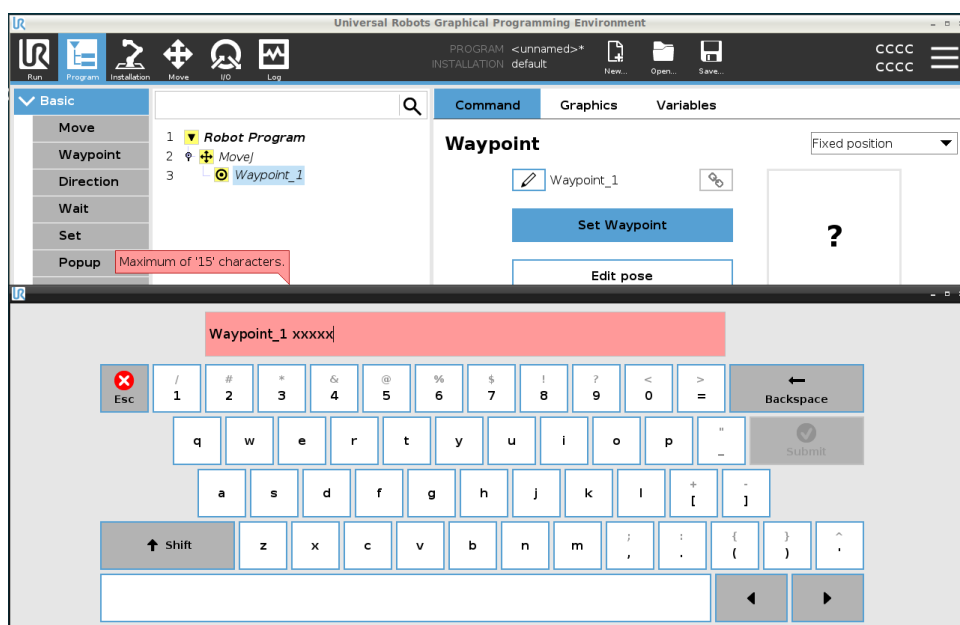



Namig

V velikem programu robota imate pogosto lahko več kot 50 smernih točk, zato ustvarite smiselno pravilo poimenovanja.

Povezovanje smernih točk

Z izbiro ikone povezave so smerne točke povezane in delijo podatke o položaju.

Podrobnosti	Ostali podatki smerne točke, kot so radij spoja, hitrost orodja/člena in pospešek orodja/člena, so konfigurirani za posamezne smerne točke, tudi če so povezani.
Zaustavitev na tej točki	Program robota lahko konfigurirate, da se zaustavi pri tej smerni ročki. Robot bo upočasnil premikanje proti tej smerni točki in nadaljeval proti naslednji smerni točki.
Uporaba ukaza Zaustavitev na tej točki	<ol style="list-style-type: none">1. Izberite smerno točko, ki jo želite urediti.2. Na desni strani zaslona izberite  Stop at this point
Namig	To je uporabno v primeru, ko želite, da se robot premakne v točno določen položaj.
Primer uporabe	Ko želite robota premakniti stran od postopka varjenja ali vzdrževanja stroja.
Združitev z radijem	Dodate lahko radij spoja za spajanje premikanja robotove roke med smernimi točkami. Podrobne informacije glede spajanja so na voljo na tej povezavi.
Uporaba ukaza Spajanje z radijem	Ko dodate spajanje smerni točki, je prehod med točkami bolj gladek in učinkovit. Premikanje robotove roke bo bolj gladko, vendar to ne velja za vse premike robotove roke. <ol style="list-style-type: none">1. Izberite smerno točko, ki jo želite urediti.2. Na desni strani zaslona izberite  Blend with radius3. Dodajte vrednosti [mm] za določanje radija spoja4. Dotaknite se možnosti Oddaj, da shranite vrednost.
Namig	Če uporabljate več smernih točk za vodenje prehoda med dvema točkama, lahko vmesne točke spojite in s tem naredite premike bolj gladke in učinkovite.

**Uporaba ukaza
Skupni parametri** To je privzeta nastavitve za smerno točko.
Nastavitve so kopirane iz nadrejenega ukaza Premik.

Primer uporabe To se uporablja v primerih, ko hitrost in pospeševanje člena NISTA spremenjena v nadrejenem ukazu Premik.

**Hitrost/pospeševanje
člena** Hitrost in pospeševanje člena za vsako smerno točko lahko spremenite v ukazu Premik.

**Spreminjanje hitrosti
ali pospeševanja člena**

1. Izberite smerno točko, ki jo želite urediti.
2. Na desni strani zaslona lahko hitrost ali pospeševanje člena nastavite tako, da izberete

Joint Speed

Joint Acceleration

3. Dodajte vrednost za hitrost
4. Dodajte vrednost za pospeševanje

Primer uporabe Če ustvarite program za paletiranje, lahko nastavite, da se smerne točke premikajo počasneje, ko program postavlja predmete, in hitreje za pobiranje drugega predmeta.

Čas Spremenite lahko čas, ki je potreben za doseg te smerne točke.
Največja vrednost je lahko 21,600 sekund/6 ur.

Dodajanje časa v sekundah

1. Izberite smerno točko, ki jo želite urediti.
2. Na desni strani zaslona izberite  Time
3. Dodajanje števila v [s]
4. Dotaknite se možnosti **Oddaj**, da shranite vrednost.

Zdaj traja [s], da se robotova roka premakne do te smerne točke.

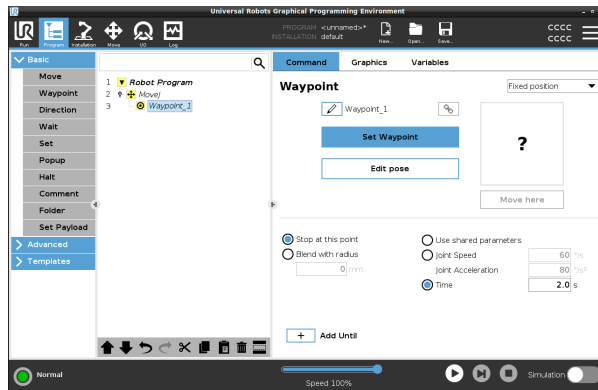

Dodaj ukaz »Do«

Ukaz Do nudi več možnosti konfiguracije smerne točke.

Koraki

Na povezavi [82. Add Until on page 241](#) so na voljo podrobnejša navodila.

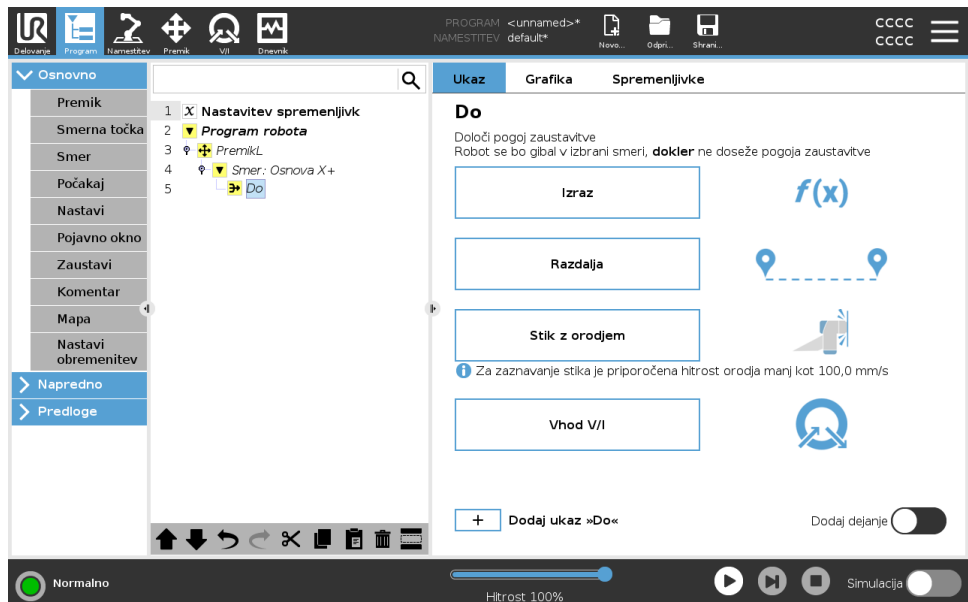

74. Fiksna smerna točka

Opis

Fiksna smerna točka je običajno uporabljena smerna točka v vmesniku PolyScope.

To je fiksna lokacija glede na nastavljeni koordinatni sistem (privzeta robotova osnova), na katero se bo robot ob pozivu premaknil nazaj.

Robota naučite fiksno smerno točko (z nespremenjenim položajem) tako, da robotovo roko fizično premaknete na položaj. Robota lahko premaknete z ukazom [30. Freedrive \(Prosti tek\) on page 129](#) ali [133. Zavihek Premik on page 365](#) v vmesniku PolyScope.

Kdaj uporabiti:

- Če morate robota premakniti na določeno lokacijo (premik okoli opreme ali na določeno lokacijo za delovanje, kot je pobiranje ali odlaganje).
- Ko ustvarite celoten program robota z uporabo fiksnih smernih točk glede na lokacijo, tj. glede na osnovo robota. Robota lahko premaknete in na novo določite lokacijo osnove robota, program robota bo deloval na novi lokaciji.

Kdaj NE uporabljati:

- Ko želite, da je lokacija smerne točke dinamična. Fiksne smerne točke so statični položaji, ki jih lahko spremenite samo, če jih namensko posodobite ali če so relativni glede na koordinatni sistem.

Fiksna smerna točka

Fiksno smerno točko lahko dodate v program robota, ko dodate ukaz Premik. Ni razlike, če je za ukaz Premik uporabljen PremikJ, PremikL ali PremikP.

Dodajanje fiksne smerne točke v program robota

1. V zavihku Program se dotaknite Osnovno.
2. Dodajanje ukaza Premik
3. Izberite samodejno ustvarjeno smerno točko
 - a. Izbirnik funkcije bo samodejno nastavljen na

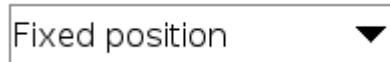

4. Dotaknite se  za dostop do zavihka Premik.
5. Nastavitev smerne točke



6. Dotaknite se kljukice , da shranite smerno točko in se vrnete na zavihek Program.

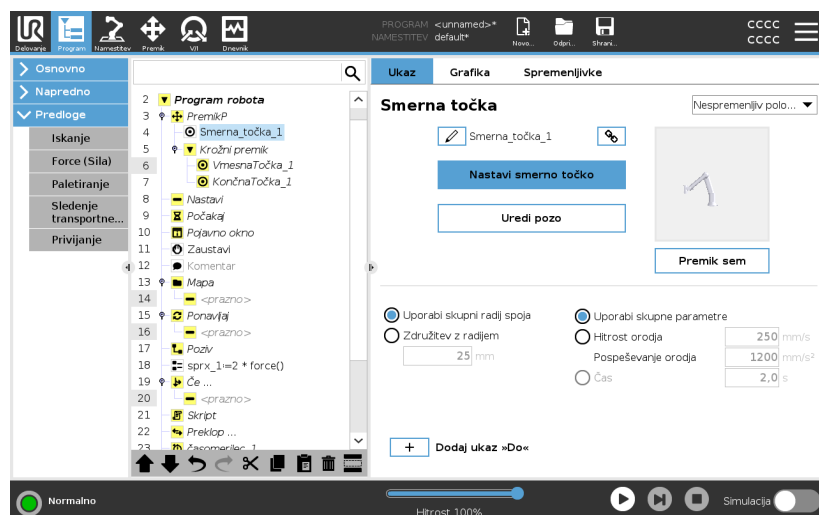

Primer

Ko odstranjujete obdelovani del iz ¹ pri vzdrževanju stroja, nastavite smerno točko v fiksni položaj, da se izognete kakršnemu koli stiku z opremo.

¹Pri servisiranju stroja glava drži orodje, ki opravlja delo na obdelovancu. Vpenjalna glava je na primer del svedra, ki se pritrdi na sveder.

75. Nastavitev fiksnih smernih točk

Opis

Nastavitev fiksne smerne točke pomeni, da roko robotovo roko pomaknete v položaj določene smerne točke, ki jo želite nastaviti. Nato je točka poti nastavljena v programu robota kot položaj v celotnem gibanju robotove roke.

Uporabite način Freedrive (Prosti tek), ali pa premaknite robotovo roko z ročnim upravljanjem na zavihku Premik. Glejte: [70. Premik on page211](#)

Nastavitev fiksne smerne točke

Dodajanje fiksne smerne točke v program robota

1. V programu robota izberite mesto in vozlišče, kamor želite dodati fiksno smerno točko.
2. V razdelku Osnovno se dotaknite **Smerna točka**.
3. Izberite novo dodano smerno točko v programu robota.

Set Waypoint

4. Dotaknite se

Premikanje robotove roke za nastavitev smerne točke je zelo odvisno od programa robota, namena uporabe, konfiguracije TCP itd. Ne obstaja najboljši način za nastavitev smerne točke.

- Če želite robotovo roko premakniti tako, da se TCP premika linearno, uporabite puščice TCP.
- Če želite premakniti robotovo roko s funkcijo Freedrive (Prosti tek), pridržite gumb Freedrive.
- Če poznate točne koordinate naslednje smerne točke, lahko uporabite položaj orodja za premikanje robotove roke.
- Če želite premakniti določen člen, uporabite vrednosti za položaj člena.

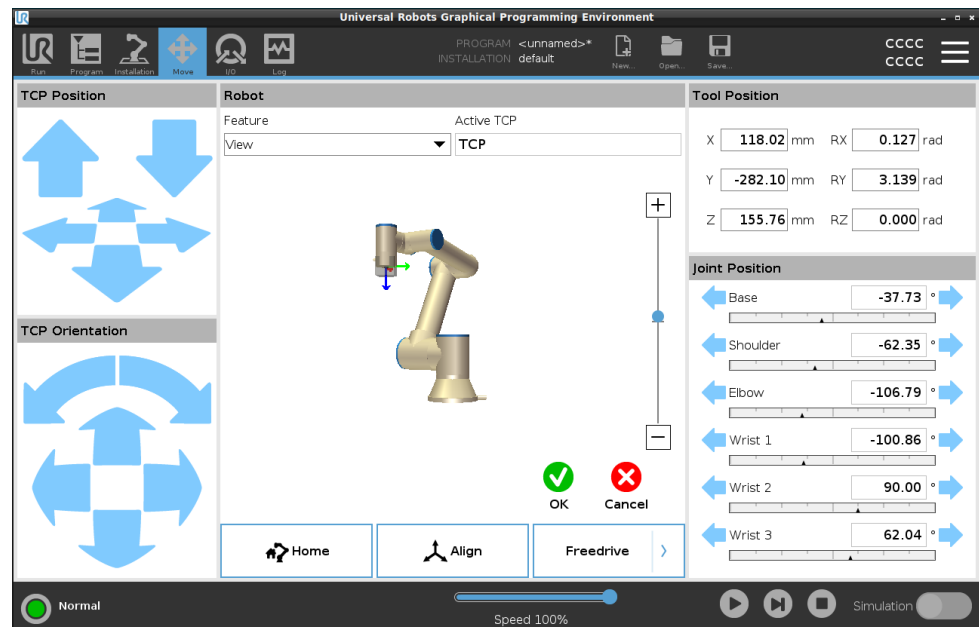

76. Relativna smerna točka

Opis

Relativna smerna točka je ustvarjena z določitvijo dveh smernih točk. Ti smerni točki poti določata razdaljo in smer, v katero se mora premikati relativna smerna točka.

Relativna smerna točka je lahko določena s prejšnjim položajem robotove roke, na primer »dva centimetra na levo«.

Druga smerna točka je odvisna od prve.

To smerno točko lahko ustvarite pri dodajanju relativne smerne točke. Ta je lahko tudi že določena smerna točka, na primer fiksna smerna točka.

Kdaj uporabiti:

- Ukaz PredZačetkom premakne robota neposredno iz katerega koli položaja. Na primer, če je robot zaustavljen v bližini delov.
- Če je prva smerna točka relativna in pritisnete Predvajaj. Za zagon programa robota vam ni treba premakniti robota v položaj.
- Ko uporabljate PodPrograme za izvajanje ponavljajočih se premikov na različnih mestih okoli robota. Primer: vijachenje na več mestih: pomik navzdol za 50 mm, vklop/izklop izvijača, pomik navzgor za 50 mm.

Kdaj ne uporabljati:

- Ko je določeno mesto treba doseči večkrat.
- Ko je zahtevana stalna pot.

Primer: Dodajanje relativne smerne točke

Za premik robota za 20 mm ob z-osi orodja:

```
var_1=p[0,0,0.02,0,0,0]
Move1
Waypoint_1 (relative position):
Use variable=var_1, Feature=Tool
```

Dodajanje relativne smerne točke v program robota

1. V zavihku Program izberite meni Osnovno
2. Dotaknite se **Smerna točka**
 - a. Izbirnik funkcije bo samodejno nastavljen na fiksni položaj
 - b. Spremenite smerno točko v relativen položaj.
3. Nastavite prvo smerno točko (od točke...)
4. Nastavite drugo smerno točko (...do točke)

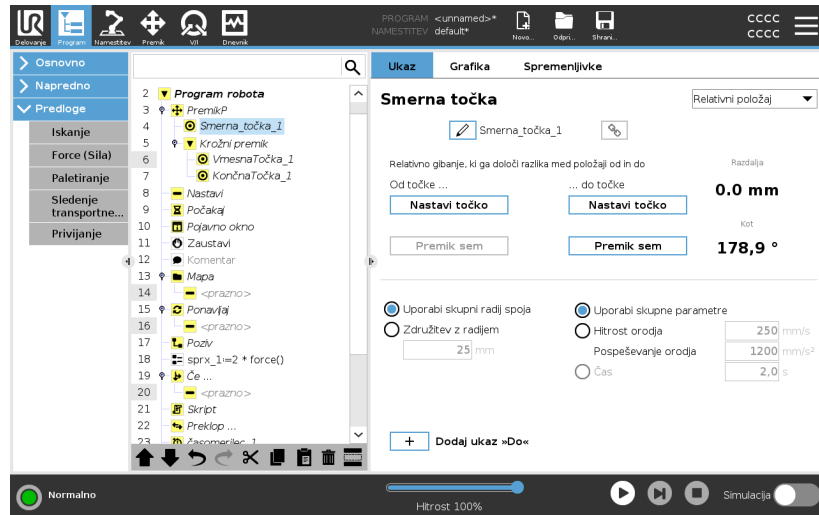

Avtorske pravice © 2009-2023 by Universal Robots A/S. Vse pravice pridržane.

Podrobnosti

Premikanje med dvema relativnima točkama poti je vedno najkrajša pot za robota, odvisno od vrste premika.

Razdalja za relativne smerne točke se nanaša na kartezijansko razdaljo med TCP v obeh položajih. Kot navaja, koliko se usmerjenost TCP spremeni med obema položajema, natančneje povedano, gre za dolžino rotacijskega vektorja, ki opisuje spremembo usmerjenosti.

Položaj relativne smerne točke poti okoli robota ni pomemben pred premikom programa do relativne smerne točke.

Ko se vmesnik PolyScope premakne v relativno smerno točko v drevesu programa, se robot s trenutnega položaja premakne na razdaljo in v smer, ki jo je shranila relativna smerna točka.

Ponavljajoči relativni položaji lahko premaknejo robotovo roko iz njenega delovnega prostora.

**Primer uporabe:
Varjenje in
spreminjanje
predmetov za
varjenje**

Če imate postopek varjenja in morate zvariti šiv okoli pravokotnika, lahko določite prvi kot s fiksno smerno točko in naredite, da robot in varilno orodje zadeneta preostale tri kote z uporabo relativnih smernih točk. Prva smerna točka bo začela varilni šiv okoli pravokotnika, relativne smerne točke bodo dokončale preostale kote.

Če morate zvariti nekaj še vedno pravokotne oblike, vendar večje ali manjše, lahko spremenite razdaljo relativnih smernih točk ter hitro spremenite program robota.

77. Spremenljiva smerna točka

Opis

Spremenljiva smerna točka se pomakne v položaj, ki ga določi spremenljivka v vmesniku PolyScope.

Spremenljivka mora biti v obliki poze URScript, $p[x, y, z, rx, ry, rz]$, kar omogoča posodobitev vmesne točke v drevesu programa s spreminjanjem vrednosti X, Y, Z, RX, RY ali RZ brez ročne ponastavitve smerne točke.

Kdaj uporabiti:

- V kombinaciji z elementi skripte.
- Pri prejemanju podatkov od zunanjih naprav za določanje položaja, kot so kamere itd.

Kdaj ne uporabljati:

- Ko je določeno mesto treba doseči večkrat.
- Ko ne uporabljate spremenljivk ali zunanjih naprav.
- Če je smerno potrebno treba premakniti ročno ali znova določiti s sunkom ali prostim tekom.

Dodajanje spremenljive smerne točke

Dodajte spremenljivo smerno točko, ki jo lahko spremenite med izvajanjem programa robota.

Dodajanje spremenljive smerne točke v program robota

1. V zavihku Program se dotaknite menija Osnovno
2. Dodajanje ukaza Premik
3. Izberite samodejno ustvarjeno smerno točko
 - a. Izbirnik funkcije bo samodejno nastavljen na fiksni položaj.
 - b. Spremenite izbirnik v spremenljiv položaj.
4. V spustnem meniju izberite spremenljivko.

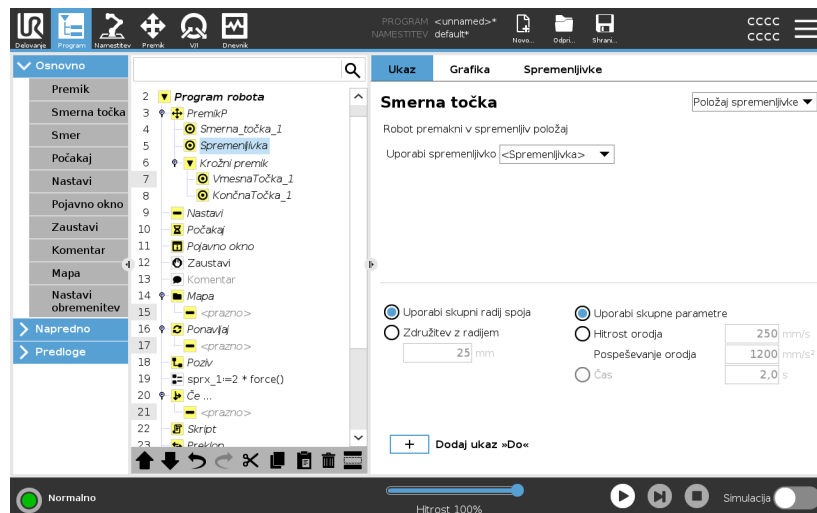

Podrobnosti

Smerna točka s položajem, ki ga določa spremenljivka, v tem primeru *izračunan_pol*.

Spremenljivka mora biti *poza*, na primer $var=p[0.5,0.0,0.0,3.14,0.0,0.0]$.

Prve tri so x,y,z in zadnje tri so usmerjenost, podana kot *rotacijski vektor*, ki ga poda vektor rx,ry,rz .

Dolžina osi ustreza kotu, ki ga je treba obrniti v radianih, vektor pa določi os, okrog katerih se izvede obrat.

Položaj je vedno določena glede na referenčni okvir ali koordinatni sistem, ki ga določa izbran način.

Če je radij spoja nastavljen na fiksni smerni točki in so predhodne smerne točke ter smerne točke, ki sledijo, spremenljivke ali če je radij spoja nastavljen na spremenljivi smerni točki, radij spoja ne bo preverjen za morebitno prekrivanje (glejte [78. Spajanje on page233](#)).

Če med izvajanjem programa radij spoja prekrije točko, bo robot to zanemaril in se premaknil na naslednjo.

78. Spajanje

Opis

Spajanje omogoča robotu gladek prehod med dvema potema, brez ustavljanja na smerni točki med njima.

Spajanje omogoča hitrejše izvajanje programa robota, ko ustvarite gladek prehod med potema, s tem ne zmanjšate pospeška med potema.

Glejte ta poglavja za več informacij glede spajanja:

- [79. Parametri za spajanje on page235](#)
 - [80. Poti spajanja on page237](#)
 - [81. Pogojne poti spojev on page239](#)
-

Primer: Spajanje pri uporabi funkcije prijemanja in odlaganja

Robot začne v smerni točki 1 (WP_1), predmet mora pobrati v smerni točki 3 (WP_3).

V izogib trku s predmetom in drugimi ovirami, se mora robot izogniti (O) na način, da uporabi smerno točko 2 (WP_2).

Uporabljene so tri smerne točke, ki ustvarijo pot, ki izpolnjuje pogoje.

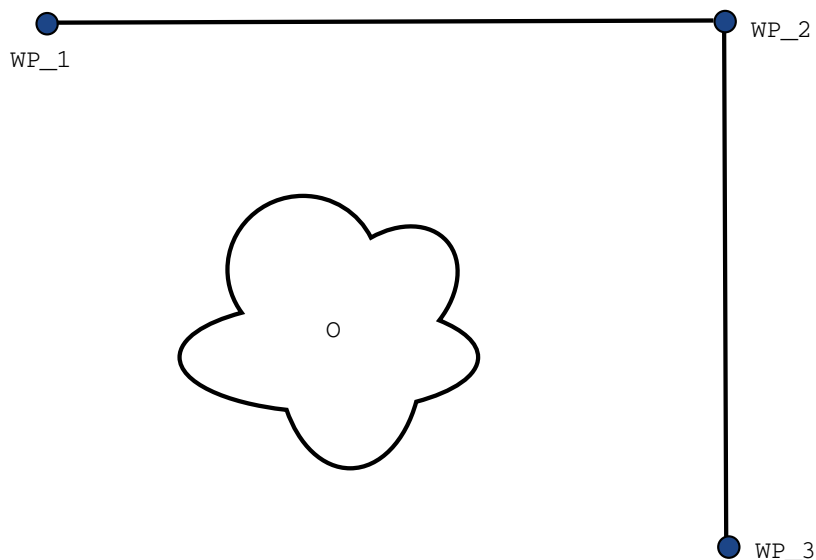

36.1: (WP_1): *začetna lega*, (WP_2): *vmesna točka*, (WP_3): *položaj pobiranja*, (O): *ovira*.

Brez konfiguracije drugih nastavitev se bo robot na vsaki smerni točki za kratek čas v celoti ustavil in nato nadaljeval s premikanjem.

Pri tej nalogi ustavitev na (WP_2) ni optimalna, saj bi gladek obrat porabil manj časa in energije, a hkrati izpolnil zahteve. Sprejemljivo je tudi, da robot dejansko niti ne doseže točke (WP_2), če je le prehod iz prve poti na drugo pot izveden v bližini te točke.

Ustavitvi pri (WP_2) se lahko izognemo, če za smerno točko konfiguriramo spoj.

Tako robotu omogočimo, da izračuna gladek prehod na naslednjo pot.

Primarna spremenljivka za spoj je radij.

Ko je robot znotraj radija spoja smerne točke, lahko začne s spajanjem in odklonom od izvirne poti. To omogoča hitrejši in bolj gladke gibe, saj robotu ni treba zavirati oz. pospeševati.

79. Parametri za spajanje

Opis

Spajanje omogoča robotu gladek prehod med dvema potema, brez ustavljanja na smerni točki med njima.

Spajanje omogoča hitrejše izvajanje programa robota, ko ustvarite gladek prehod med potema, s tem ne zmanjšate pospeška med potema.

Parametri za spajanje

Poleg smernih točk na pot spoja vpliva več spremenljivk.

- radij spoja (r)
- začetna in končna hitrost robota (pri položajih p_1 in p_2 , v tem vrstnem redu)
- čas premikanja (npr. če določimo specifični čas poti, bo to vplivalo na začetno/končno hitrost robota)
- tipi poti za spajanje od in spajanje k ($MoveL$, $MoveJ$)

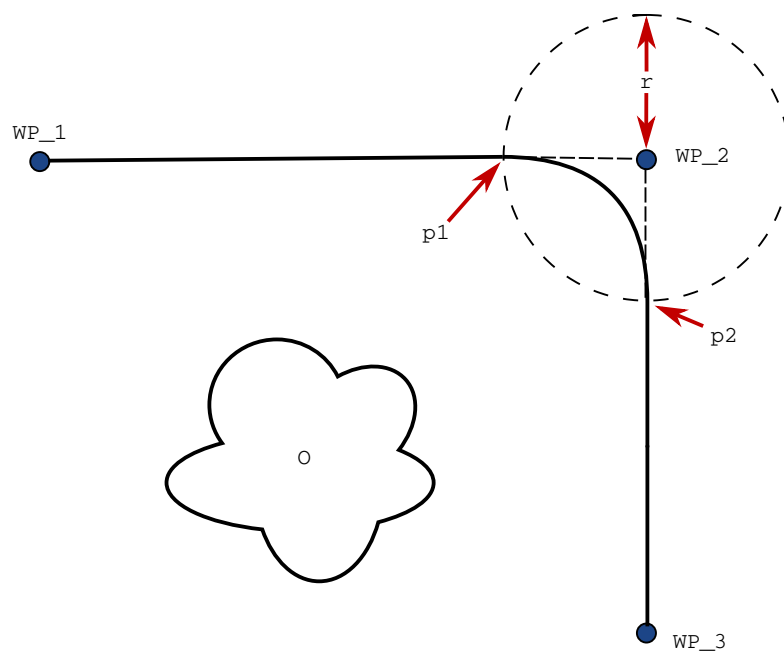

37.1: Spoj preko (WP_2) z radijem (r), začetni položaj spoja pri p_1 in končni položaj spoja pri p_2 . (O) je ovira.

Če določite radij spoja, bo robotova roka v krivulji obšla smerno točko in se ji na njej ne bo treba ustaviti.

Spoji ne morejo sovpadati, zato ne morete nastaviti radija spoja, ki sovпада z radijem spoja prejšnje ali naslednje smerne točke. Če pride do prekrivanja dveh spojev, bo na zavihku Dnevnik vneseno opozorilo. Več informacij je na voljo na *zavihku Dnevnik*.

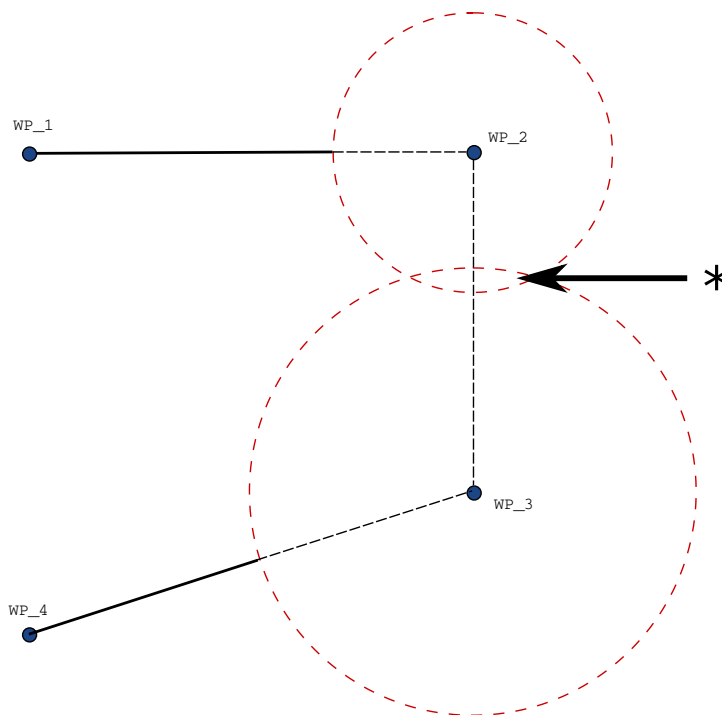

37.2: Prekrivanje radijev spoja ni dovoljeno (*).

80. Poti spajanja

Opis

Spajanje omogoča robotu gladek prehod med dvema potema, brez ustavljanja na smerni točki med njima.
 Spajanje omogoča hitrejšo izvajanje programa robota, ko ustvarite gladek prehod med potema, s tem ne zmanjšate pospeška med potema.

Poti spajanja

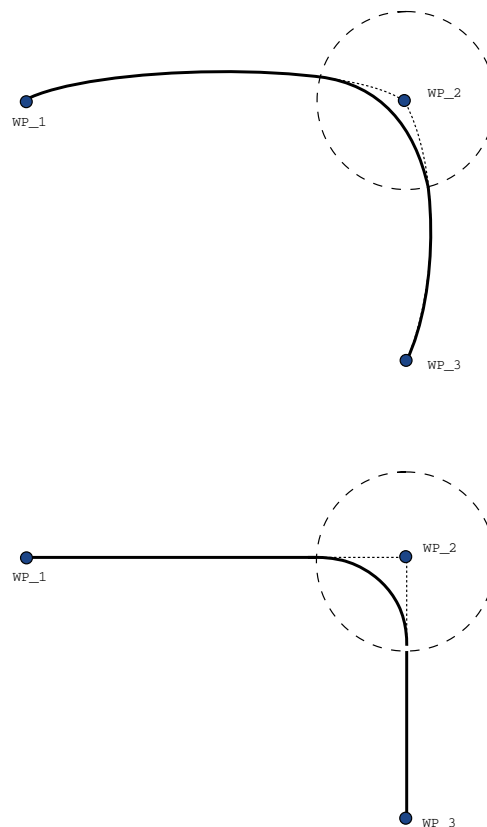

38.1: Prostor členov (**PremikJ**) proti premiku in spoju kartezijskega prostora (**PremikL**).

Glede na tip premikanja (npr. PremikL, PremikJ ali PremikP) so ustvarjene različne poti spajanja.

- **Spajanje v PremikuP** Ko spajate s PremikomP, položaj spoja sledi krožnemu loku pri stalni hitrosti. Usmerjenost je spojena z gladko interpolacijo med dvema potema. PremikJ ali PremikL lahko spojite v PremikP. V takem primeru robot uporabi spoj krožnega loka PremikaP in interpolira hitrost dveh gibanj. PremikaP ne morete spojiti v PremikJ ali PremikL. Namesto tega zadnja smerna točka PremikaP velja kot točka ustavljanja brez spoja. Spoja ne morete izvesti, če sta dve poti pod kotom blizu 180 stopinj (vzratna smer), saj to ustvari krožni lok z zelo majhnim radijem, kateremu robot ne more slediti s stalno hitrostjo. To povzroči izjemo pri izvajanju programa, ki jo je moč popraviti s prilagoditvijo smernih točk, da ustvarite manj ostri kot.
- **Spoji, ki vključujejo PremikJ** Spoj PremikaJ ustvari gladko krivuljo v prostoru člena. To velja za spoje iz PremikaJ v PremikJ, iz PremikaJ v PremikL in iz PremikaL v PremikJ. Spoj ustvari bolj gladko in hitrejšo pot kot premiki brez spoja (see Figure 15.6). Če se za določanje profila hitrosti uporabljata hitrost in pospešek, spoj ostaja znotraj radija spoja. Če uporabljate *čas* namesto *hitrosti* in *pospeška* za določanje profila hitrosti obeh gibanj, pot spoja sledi poti prvotnega PremikaJ. Ko sta obe gibanji časovno omejeni, uporaba spojev ne prihrani časa.
- **Spajanje v PremikuL** Ko spajate s PremikomL, položaj spoja sledi krožnemu loku pri stalni hitrosti. Usmerjenost je spojena z gladko interpolacijo med dvema potema. Ta robot lahko upočasni na poti preden sledi krožnemu loku, da se tako izogne prevelikemu pospeševanju (npr. če je kot med dvema potema blizu 180 stopinj).

81. Pogojne poti spojev

Opis

Spajanje omogoča robotu gladek prehod med dvema potema, brez ustavljanja na smerni točki med njima.

Spajanje omogoča hitrejše izvajanje programa robota, ko ustvarite gladek prehod med potema, s tem ne zmanjšate pospeška med potema.

Pogojne poti spojev To je zelo specifičen primer, ki prikazuje, da lahko program robota v zelo redkih situacijah izračuna programska vozlišča pred izvedbo.

Na pot spoja vplivata tako smerna točka, kjer je radij spoja nastavljen in naslednja smerna točka na programskem drevesu.

V tem primeru na spoj okoli vpliva (WP_1) in (WP_2). Posledice tega postanejo bolj očitne pri spoju okrog (WP_2) v tem primeru. Obstajata dva možna končna položaja in za določevanje naslednje smerne točke spoja mora robot ovrednotiti trenutni odčitek `digital_input[1]` že ko vstopi v radij spoja.

To pomeni, da je izraz `if...then` ovrednoten že preden dejansko dosežemo, kar je nekako v nasprotju z intuicijo, ko gledamo zaporedje programa. Če je smerna točka točka zaustavitve in ji sledijo pogojni ukazi, ki določajo naslednjo smerno točko (npr. ukaz `V/I`), se izvede, ko se robotova roka ustavi na smerni točki. (WP_2)

```

MoveL
  WP_I
  WP_1 (blend)
  WP_2 (blend)
  if (digital_input[1]) then
    WP_F_1
  else
    WP_F_2

```

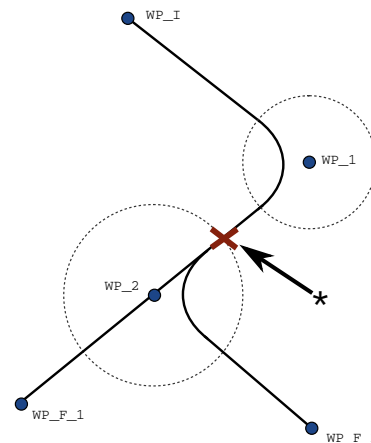

39.1: WP_I je začetna smerna točka in obstajata dve potencialni končni smerni točki WP_F_1 in WP_F_2 , v odvisnosti od pogojnega izraza. Pogojni izraz `if` je ovrednoten, ko robotova roka vstopi v drugi spoj (*).

82. Add Until

Description

The program node **Until** defines stop criteria for a motion. You can add Until nodes from Direction and Waypoint commands. You can only add a direction node to a MoveL and MoveP. The robot moves along a path and stops when contact is detected.

You can add multiple stop criteria to a single movement. The motion stops when the first **Until** condition is met.

You can add multiple Add Until one after the other, because there can be multiple conditions that must be met, before an action is done or executed.

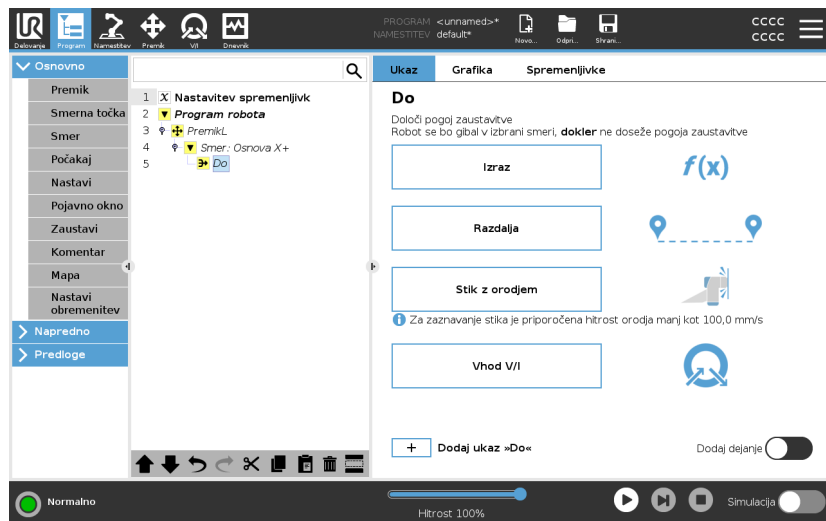

- Distance
- Tool Contact: (see 83. Smer on page246)
- Expression
- I/O Input:
- Add Action

Expression

This node uses a custom program expression to stop the robot's motion. You can also use an expression to specify a stop condition. Stop conditions can also be specified using variables and script functions.

Add an Until expression to a robot program

1. When you have added the Until command, tap the



2. Tap the yellow expression field
3. Add the expression with the keyboard



4. Tap Submit to save the expression
5. Choose if you want to use the shared deceleration or a custom deceleration

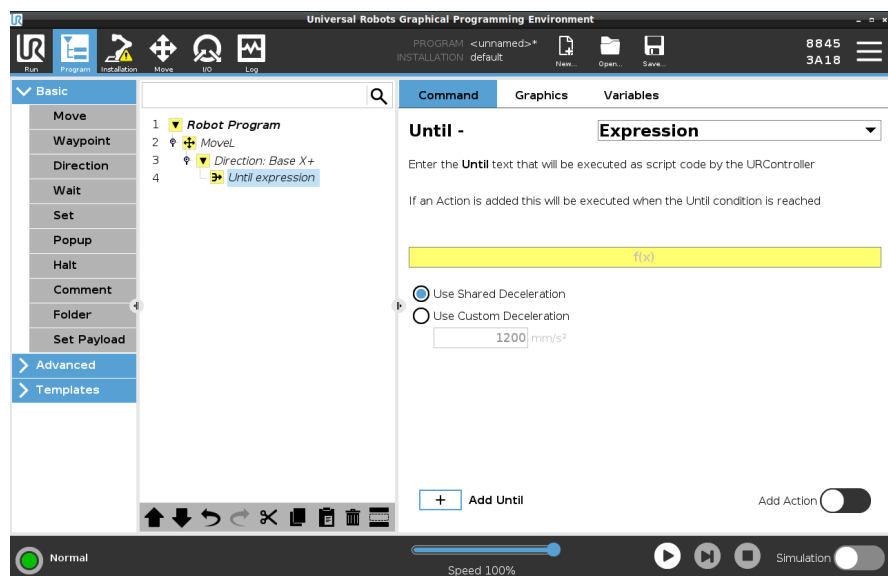

Distance

This node stops a Direction move when the robot moves a certain distance. The velocity is ramped down so the robot stops exactly at the specific distance.

You can also use a specific distance as a stop condition.

Example

You can use the distance function to move the tool a specific distance before a full stop such as moving the tool away from a work piece.

Add an Until distance to a robot program

1. When you have added the Until command, tap the

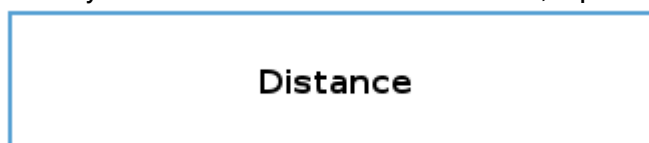

2. Add the distance in mm
3. Select to stop after it has moved the distance or blend with a radius. [Click here to read more about blending.](#)

Tool Contact

This node allows the robot to stop motion when contact with the tool is established.

You can use this node to stop a movement when the robot tool detects a contact.

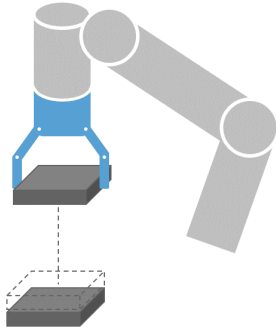

You can also define the deceleration of the stop and the retraction of the tool.

Example

You can use the Until Tool Contact Node for applications like Stacking/Unstacking, where Until Tool Contact determines the height of stacked objects.

Add a Until tool contact to a robot program

1. When you have added the Until command, tap the

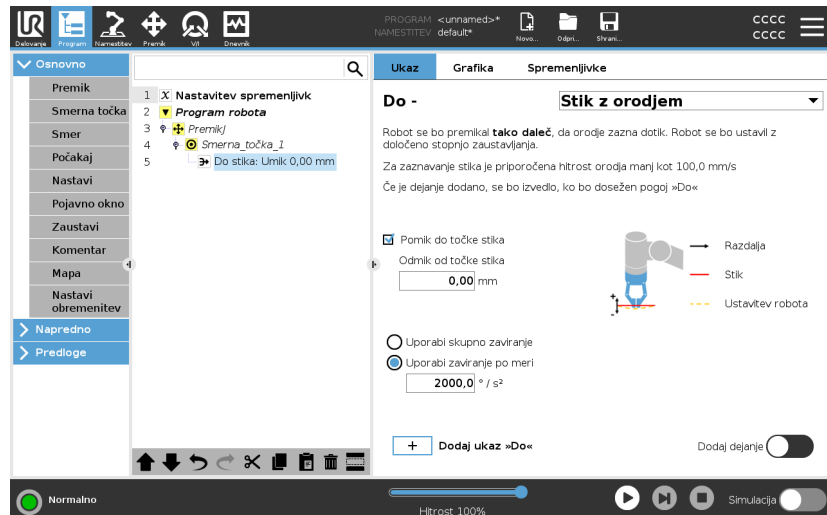

The default speed of motion is too high for contact detection. A faster speed of motion triggers a robot stop, before the Tool Contact condition can take effect. To avoid triggering a robot stop, lower the speed of motion. For example: 100m/s.

Until Tool Contact might not work if the mounted tool vibrates. For example: a vacuum gripper with an embedded pump can introduce fast vibrations.

Detail

Use the **Retract to Contact** setting for the robot to return to the initial point of contact. You can set an additional reverse movement to make the robot move free of, or toward, contact. This is useful if you have a gripper that needs free space to move, or if a clamping action is needed.

I/O Input

This node uses an I/O input to stop a signal controlled motion. You can also use an an I/O input to specify a stop condition.

add a No Action to a robot program

1. When you have added the Until command, tap the



2. Select the analogue or digital input
3. Add additional configuration

Add Action

This node allows you to add a program node if a specific Until condition is met. You can also add an additional action to be executed right after an Until command.

Example

Until Tool Contact can engage the gripping action of a gripper tool. If no **Action** is defined, then program execution continues to the next program node in the Program Tree.

Add a No Action after an Until command

1. Tap the **Add Action** 
2. Select a node from the Node List to a right after the Untill command
3. Configure the node you just selected

83. Smer

Opis

Ukaz Smer določa gibanje relativno na osi funkcij ali točk TCP. Robot se premika po poti, določeni v programskem vozlišču smeri dokler se to gibanje ne ustavi s pogojem [82. Add Until on page241](#).

Smer

Ukaz Smer vam omogoča, da se robot premika v točno določeni smeri.

Primer

Smerna vektorja $[100,0,0]$ in $[1,0,0]$ imata isti učinek na robota; uporabite drsnik za hitrost za premik vzdolž osi x pri želeni hitrosti. Vrednosti števil v smernem vektorju igrajo vlogo le relativno druga na drugo.

Dodajanje premika Smer v program robota

1. V programu robota izberite mesto in vozlišče, kamor želite dodati ukaz Smer.
2. Pod Osnovno se dotaknite možnosti **Smer**, da dodate linearni premik na drevo programa.
3. V polju Smer, pod možnostjo Funkcija, določite linearni premik.

- a. Izberite, ali želite uporabiti skupno funkcijo

Use shared feature

ali Osnovo/Orodje

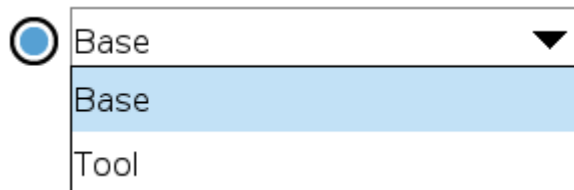

- b. Izberite kartezijansko smer v spustnem meniju za smer Direction

X+

ali ročno vnesite vektor za ukaz Smer.

Direction vector

- c. Izberite skupne parametre ali določite hitrost in pospešek orodja.

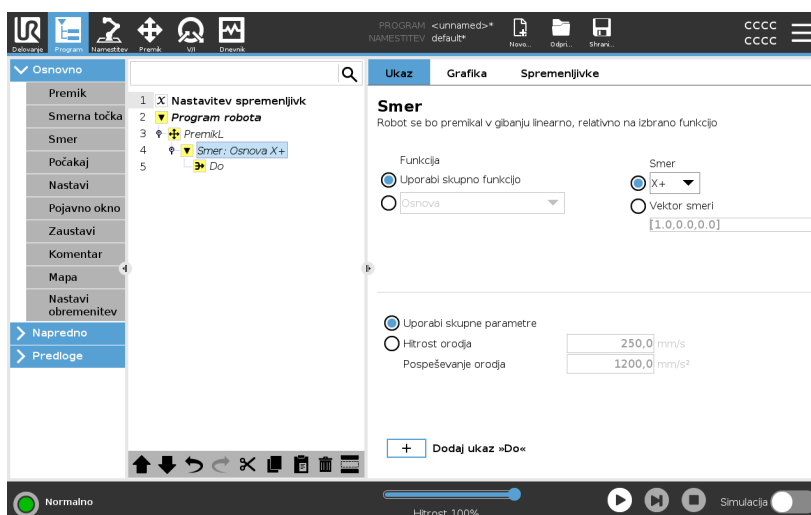

4. Kliknite ukaz Do, da dodate način za zaustavitev smernega premika.

Izbira funkcije in smeri

Razlika med Skupno funkcijo ali OSNOVO/ORODJE

Razlika med ukazom Smer ali vnosom smernega vektorja.

Smerni vektorji določajo kodni izraz po meri, ki je razrešen v vektor enote.

Smerni premik

Zaustavitev smernega premika lahko dosežete na več načinov.

V polju Smer se dotaknite gumba **Dodaj Do**, da določite in dodate kriterije za zaustavitev v vaše programsko drevo.

Vektor smeri

Nastavitve smernega vektorja omogočajo, da določite smer vektorja za linearno premikanje. Uporabite **Hitrost orodja** in **Pospeševanje orodja** za:

- določanje linearnega premikanja, relativnega na več osi funkcij
 - izračun smeri kot matematičnega izraza
-

84. Počakaj

Opis

Ukaz Počakaj omogoča dodaten nadzor vedenja robota. Ukaz Počakaj začasno zaustavi premikanje v robota, če so v program dodani novi vhodi.

Programu z zunanjimi senzorji lahko dodate ukaz Počakaj, da robot pred nadaljevanjem programa počaka na aktivacijo enega od senzorjev.

Ko dodate ukaz Počakaj v programsko drevo, se na desni strani zaslona prikaže podokno Počakaj.

V teh poglavjih je na voljo več informacij glede uporabe ukaza Počakaj: Robot se začasno ustavi z različnimi ukazi Počakaj. Spodaj so navedene vrste ukazov Počakaj.

Dodajanje ukaza Ni čakanja v program robota

Ukaz Ni čakanja omogoča robotu čakanje, preden nadaljuje z izvajanjem programa. Pred novim vnosom ni premora.

1. V programu robota izberite mesto in vozlišče, kamor želite dodati ukaz Počakaj.
2. V razdelku Osnovno se dotaknite ukaza **Počakaj**.
3. Na desni strani zaslona se dotaknite izbirnika **Ni čakanja**.

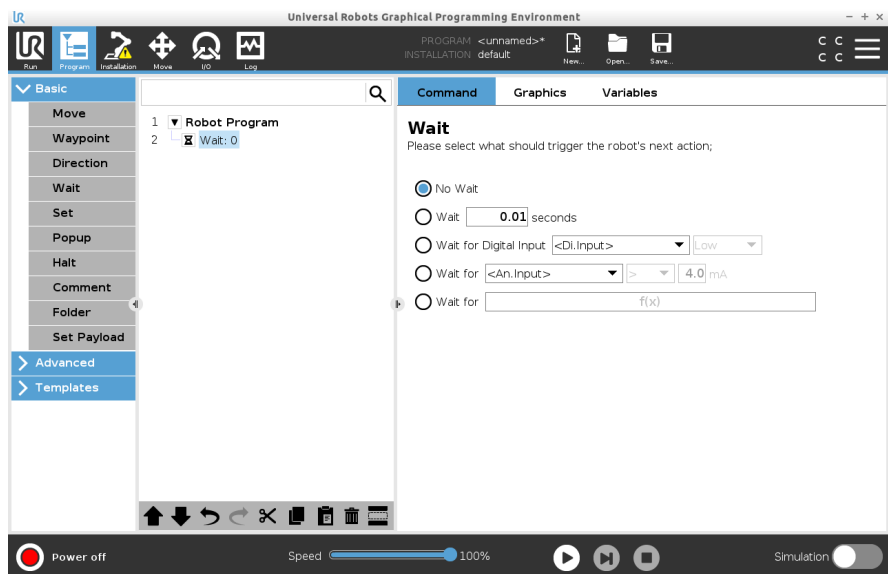

Ukaz Ni čakanja lahko uporabite kot začasno označbo mesta med programiranjem programa robota.

Dodajanje Počakaj x sekund v program robota

Ukaz Počakaj omogoča robotu čakanje za določen čas, preden nadaljuje z izvajanjem programa.

1. V programu robota izberite mesto in vozlišče, kamor želite dodati ukaz Počakaj.
2. V razdelku Osnovno se dotaknite ukaza **Počakaj**.
3. Dotaknite se izbirnika **Počakaj x sekund**.

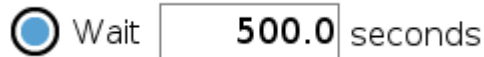

4. Dotaknite se okvirčka s številko, da izberete vrednost, ki določa dolžino ukaza Počakaj.

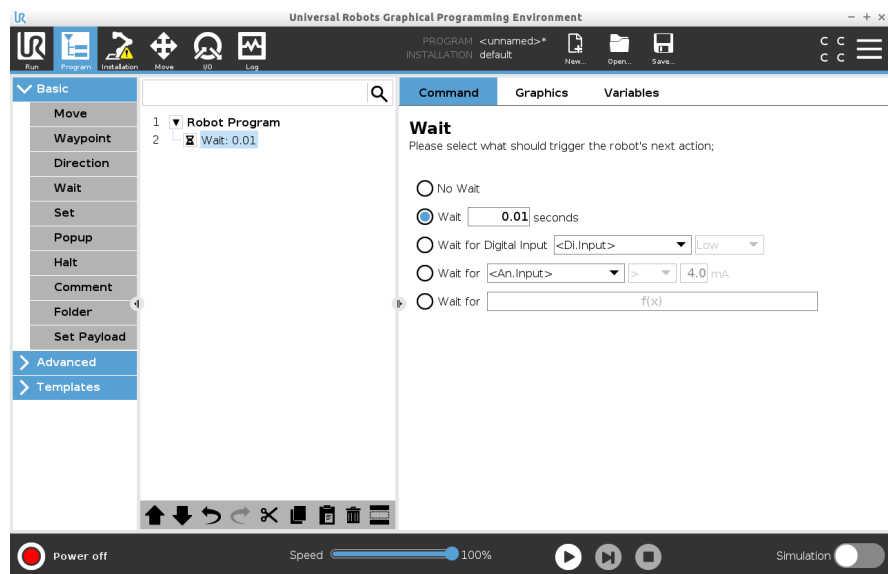

Primer: Počakaj x sekund

1. Če imate predmet, ki se mora ohladiti na določeno temperaturo, lahko dodate ta časovni zamik v program robota.
2. Če potrebujete zunanje delovanje za dokončanje, preden nadaljujete s programom robota.

Čakanje na digitalni vhod

Ukaz Počakaj omogoča robotu držanje položaja, dokler ne prejme signala digitalnega vhoda.

Dodajanje ukaza Počakaj na digitalni vhod v program robota

1. V programu robota izberite mesto in vozlišče, kamor želite dodati ukaz Počakaj.
2. V razdelku Osnovno se dotaknite ukaza **Počakaj**.
3. Dotaknite se izbirnika **Počakaj na digitalni vhod**.

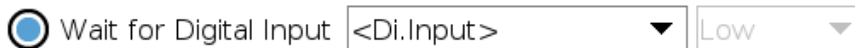

Za to vrsto ukaza Počakaj je potrebna podrobnejša definicija.

4. V spustnem seznamu **Dig.Vhod** izberite nov digitalni vhod.
5. V okvirčku za signal za nov digitalni vhod dodelite vrsto signala na Nizko ali Visoko.

Če imate več digitalnih vhodov, lahko za lažje iskanje vsakega preimenujete.

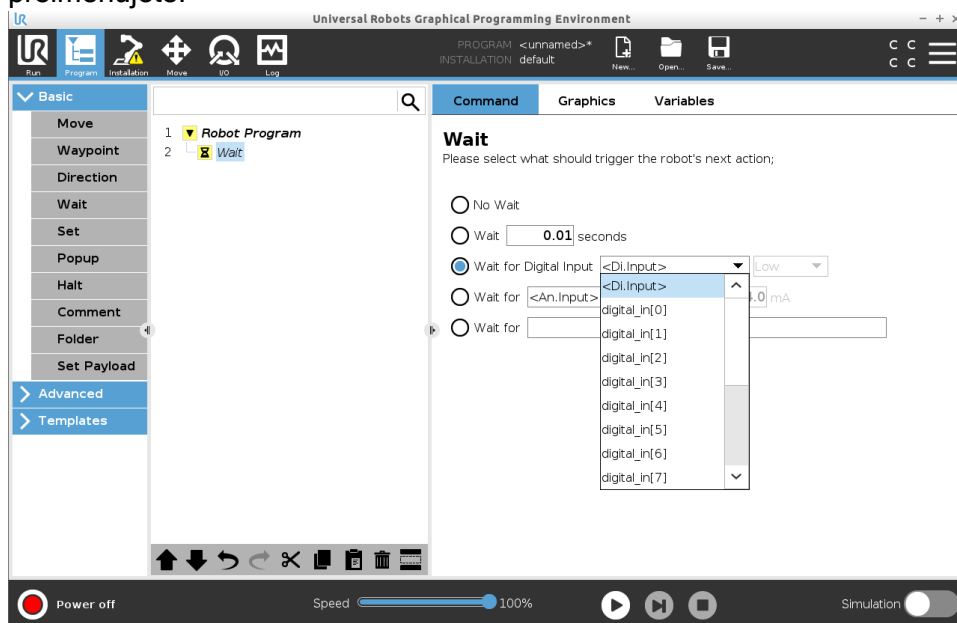

Primer: Čakanje na digitalni vhod

Če imate zunanji senzor na koncu transportnega traku, s to funkcijo počakate na ukaz senzorja, ki programu robota sporoči, da je obdelovani del na koncu transportnega traku.

Čakanje na analogni vhod

Ukaz Počakaj omogoča robotu držanje položaja, dokler ne prejme signala analognega vhoda.

Dodajanje ukaza Počakaj na analogni vhod v program robota

1. V programu robota izberite mesto in vozlišče, kamor želite dodati ukaz Počakaj.
2. V razdelku Osnovno se dotaknite ukaza **Počakaj**.
3. Dotaknite se izbirnika **Počakaj na analogni vhod**.



4. V spustnem seznamu **Ana.Vhod** izberite nov analogni vhod.
5. Dotaknite se okvirčka z napetostjo, da izberete vrednost za napetost.
6. V okvirčku s kotnim oklepajem izberite simbol manj kot < ali več kot >.

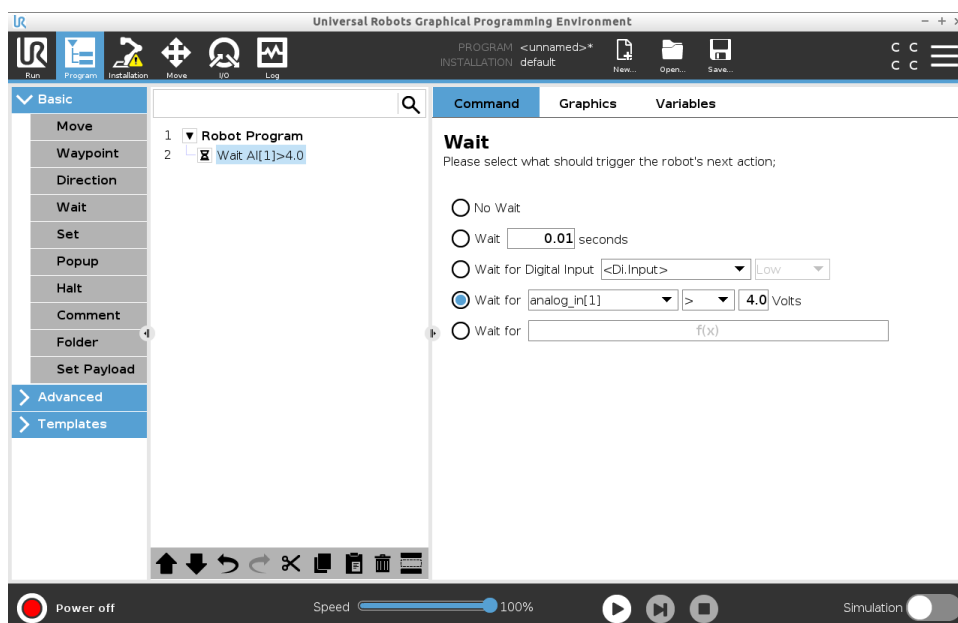

Namig

Če imate več analognih vhodov, lahko za lažje iskanje vsakega preimenujete. [Na V/I-nastavitve]

Primer: Čakanje na analogni vhod

Če imate senzor temperature nastavljen na analogni V/I, lahko program robota konfigurirate tako, da počaka do določene temperature.

Izraz Počakaj na f(x)

Ta vrsta ukaza Počakaj omogoča robotu, da zadrži položaj, dokler ni vrednost izraza *True* ali [1].

**Dodajanje ukaza
Počakaj na $f(x)$ v
program robota**

1. V programu robota izberite mesto in vozlišče, kamor želite dodati ukaz Počakaj.
2. V razdelku Osnovno se dotaknite ukaza **Počakaj**.
3. Dotaknite se izbirnika **Počakaj na $f(x)$** .



4. Dotaknite se polja spremenljivke **$f(x)$** , da dodate vrednost za izraz.

**Primer: Počakaj na
izraz $f(x)$**

Dodate lahko ukaz Počakaj z izrazom, ki čaka na izpolnitev dveh ali več pogojev kot resničnih ali napačnih, odvisno od konfiguracije za uporabo stroja in senzorja transportnega traku. Stroj in transportni trak sta pripravljena na robota.

85. Nastavi

Opis

Ukaz Nastavi je najpogosteje uporabljen ukaz. Z ukazom Nastavi lahko vklopite in izklopite zunanje naprave. Z ukazom Nastavi lahko povečate ali zmanjšate tok/napetost do zunanjih naprav.

Nastavitev lahko vedno preskusite z gumbom za preizkus v spodnjem desnem kotu zaslona.

V teh poglavjih je na voljo več informacij glede uporabe ukaza Nastavi: Robot uporablja različne ukaze Nastavi. Spodaj so navedene vrste ukazov Nastavi.

Ni dejanja

To se uporablja skupaj z nastavitvijo za aktivno TCP.

Dodajanje ukaza Ni dejanja v program robota

1. V programu robota izberite mesto in vozlišče, kamor želite dodati ukaz Nastavi.
2. V razdelku Osnovno se dotaknite ukaza **Nastavi**.
3. Izberite Ni dejanja

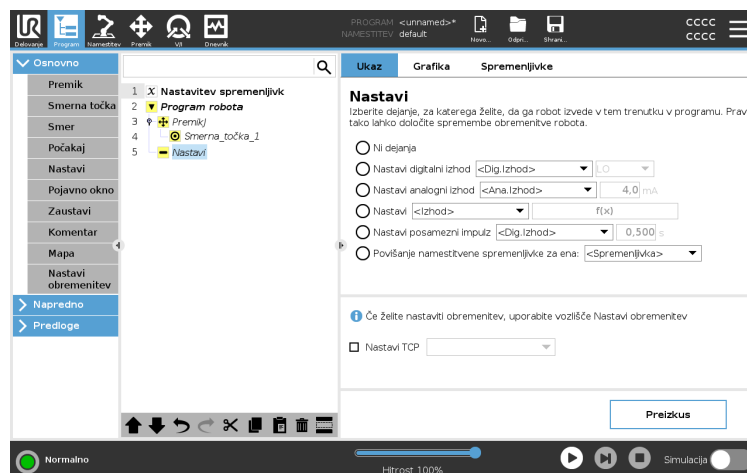

Nastavitev digitalnega izhoda

Digitalni izhod mora biti načrtovan kot dejanje za zagon/zaustavitev ali vklop/izklop.

1. V programu robota izberite mesto in vozlišče, kamor želite dodati ukaz Nastavi.
2. V razdelku Osnovno se dotaknite ukaza **Nastavi**.
3. Izberite Nastavi digitalni izhod
4. Izberite vnaprej poimenovan digitalni izhod (glejte [115. V/I-nastavitev on page320](#))
5. Nastavite Visoko/Nizko

Primer: Nastavitev digitalnega izhoda

Uporabite ta ukaz Nastavi, če želite zagnati ali zaustaviti premikanje transportnega traku.

Nastavitev analognega izhoda

Analogni izhod mora biti načrtovan kot spremenljivka za povečanje/zmanjšanje toka/napetosti.

1. V programu robota izberite mesto in vozlišče, kamor želite dodati ukaz Nastavi.
2. V razdelku Osnovno se dotaknite ukaza **Nastavi**.
3. Izberite analogni izhod
4. Izberite vnaprej poimenovan analogni izhod (glejte [115. V/I-nastavitev on page320](#))
5. Vnesite želeno vrednost (tok ali napetost je odvisna od konfiguracije na zavihku V/I [135. V/I-zavihek on page371](#))

Primer: Nastavitev analognega izhoda

Uporabite ta ukaz, če želite povečati hitrost transportnega traku ali zatemniti svetlobo svetilke ali diode.

Nastavitev (spremenljivka)

Izhod lahko prav tako spremenite z izrazom.

1. V programu robota izberite mesto in vozlišče, kamor želite dodati ukaz Nastavi.
2. V razdelku Osnovno se dotaknite ukaza **Nastavi**.
3. Izberite Nastavi
4. Izberite vnaprej poimenovan izhod
5. V vnosno polje vnesite izraz.

Primer: Nastavitev (spremenljivka)

Nastavite lahko izhod za izpis navora izhoda člena robota.

Nastavitev posameznega impulza

Ukaz Nastavi zagotavlja enakomeren impulz za določen čas. Izhod bo med impulzom ostal visok, po koncu impulza bo nizek.

1. V programu robota izberite mesto in vozlišče, kamor želite dodati ukaz Nastavi.
2. V razdelku Osnovno se dotaknite ukaza **Nastavi**.
3. Izberite Nastavitev posameznega impulza
4. Izberite vnaprej poimenovan digitalni izhod
5. Dodajte trajanje impulza v sekundah

Primer: Nastavitev posameznega impulza

Za zagotovitev veljavne komunikacije s starejšimi stroji lahko za določen čas nastavite impulz na visoki ukaz, s tem zagotovite, da imajo starejši stroji čas za registracijo ukaza.

Povišanje namestitvene spremenljivke za ena

To se uporablja za povečanje števila nasprotnih spremenljivk.

1. V programu robota izberite mesto in vozlišče, kamor želite dodati ukaz Nastavi.
2. V razdelku Osnovno se dotaknite ukaza **Nastavi**.
3. Izberite povišanje namestitvene spremenljivke za ena
4. V spustnem meniju izberite svojo spremenljivko.

Primer

Če želite izvedeti, koliko predmetov je robot obdelal, lahko dodate števec in ta ukaz Nastavi za povečanje števca.

Nastavi TCP

1. V programu robota izberite mesto in vozlišče, kamor želite dodati ukaz Nastavi.
2. V razdelku Osnovno se dotaknite ukaza **Nastavi**
 - a. Aktivno TCP lahko nastavite s katero koli različico ukaza zgoraj.
3. Dotaknite se Nastavi TCP
4. V spustnem meniju izberite TCP

Primer: Nastavi TCP

Če imate dvojno orodje za prijemanje, lahko z ukazom Nastavi spremenite aktivno TCP na drugo orodje za prijemanje.

86. Pojavno okno

Opis

Pojavno okno je sporočilo, ki se prikaže na zaslonu, ko program doseže Pojavno vozlišče v drevesu programa.

Pojavna sporočila so omejena na največ 255 znakov. Izberete lahko več vrst pojavnih sporočil.

- Sporočilo
- Opozorilo
- Napaka

Pojavno sporočilo vedno začasno ustavi izvajanje programa robota. Glavni program robota je začasno ustavljen, če je aktivno pojavno sporočilo.

Kdaj uporabiti:

- Če želite nadaljevati s programom ali ga zaustaviti.
- Če želite ustvariti sporočilo za obveščanje uporabnikov.
- Če želite upravljati z delom programa robota.

Dodajanje pojavnega sporočila v program robota

1. V programu robota izberite mesto in vozlišče, kamor želite dodati ukaz Pojavno okno.
2. V razdelku Osnovno se dotaknite ukaza **Pojavno okno**.
3. Dodajte besedilo ali izberite spremenljivko.
4. Izberite vrsto pojavnega okna. Edina sprememba je ikona pojavnega okna.

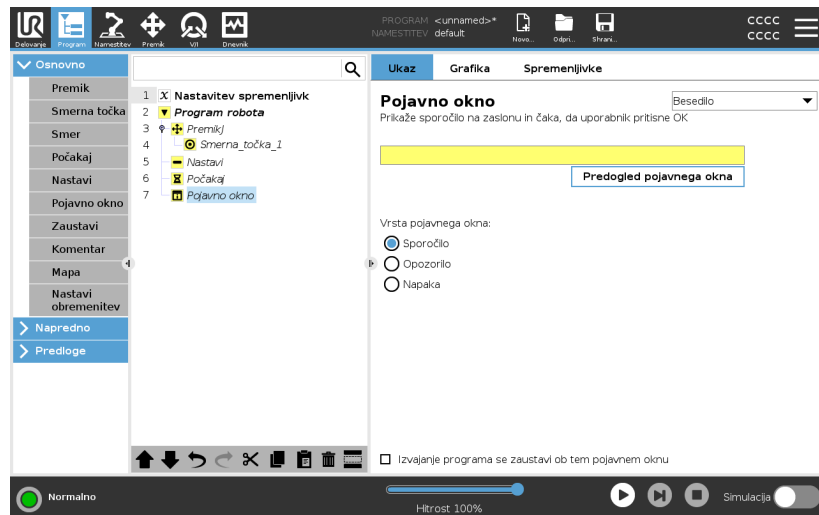

Namig

Izberete lahko tudi **Izvajanje programa se zaustavi ob tem pojavnem oknu**, če želite ustaviti izvajanje programa, ko se pojavi to pojavno okno.

Primer: Pojavno okno

V programu za pobiranje in izpuščanje predmetov lahko dodate pojavno okno s sporočilom, ko je paleta polna in je treba dodati novo prazno paletu. Med pregledom lahko dodate pojavno okno z opozorilom tam, kjer želite pregledati predmet. Če je pregled v redu, nadaljujte s programom. Če pregled ni v redu, ustavite izvajanje programa.

87. Zaustavi

Opis

Ukaz Zaustavi omogoča zaustavitev robota v določenem vozlišču v programu robota. Ukaz je enakovreden pritisku gumba STOP.

Po uporabi ukaza morate program znova zagnati.

Ko dodate ukaz Zaustavi v program robota, se na desni strani zaslona prikaže podokno Zaustavi.

Kdaj uporabiti:

- Ukaz Zaustavi uporabite v primeru, ko s programom robota dosežete položaj, kjer obnovitev ni mogoča in se mora izvajanje programa ustaviti.

Zaustavi

Dodajanje ustavitve v določenih točkah programa robota.

Dodajanje ukaza Zaustavi v program robota

1. V programu robota izberite mesto in vozlišče, kamor želite dodati ukaz Zaustavi.
2. V razdelku Osnovno se dotaknite ukaza **Zaustavi**.

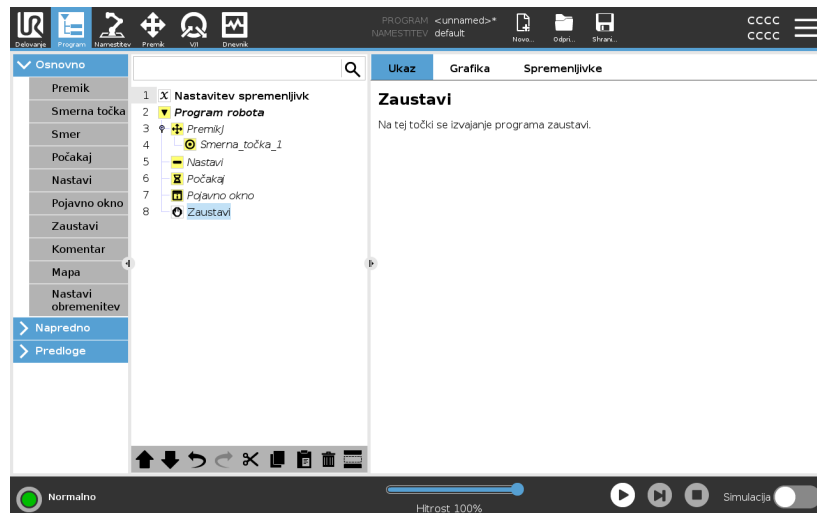

Primer: Zaustavi

Če ni več delov za postopek varjenja ali je bil eden od delov nepravilno nameščen v varilni vzorec, lahko dodate ukaz Zaustavi.

88. Komentar

Opis

Ukaz Komentiraj vam omogoča sledenje odločitvam, ki jih sprejmete pri ustvarjanju ali posodabljanju programa robota.

Komentarje lahko dodate neposredno znotraj programa robota, ki ga uporabljajo različni uporabniki.

Ko dodate ukaz Komentiraj v program robota, se na desni strani zaslona prikaže podokno Komentiraj. Vsebina komentarja je prikazana v podoknu Komentiraj.

Komentarji nimajo vpliva na izvajanje programa.

Komentar

Koristne komentarje lahko vnesete kjer koli v programu robota.

Dodajanje komentarja v program robota

1. V programu robota izberite vozlišče in dodajte komentar.
2. V razdelku Osnovno se dotaknite ukaza Komentiraj.
3. Dodajte komentar v besedilno polje.

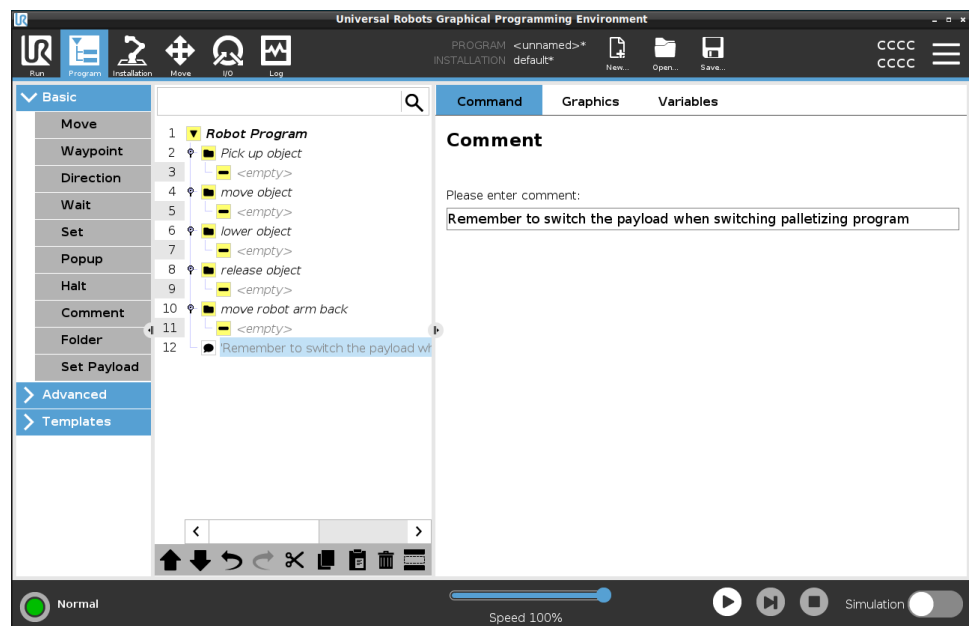

Primer: Komentiraj

Komentarji so namenjeni programerjem kot pomoč drugim programerjem v istem robotskem programu.

89. Mapa

Opis

Ukaz Mapa omogoča uporabo map za ustvarjanje preglednih pregledov glavnih delov programa robota.

Ker lahko ima vsak glavni del robotskega programa veliko programskih vozlišč, jih lahko z mapami ločite v obvladljive odseke.

Mape nimajo vpliva na izvajanje programa.

Mapa

Organizirajte program robota z mapami.

Dodajanje mape v program robota

1. V programu robota izberite mesto za mapo.
2. V razdelku Osnovno se dotaknite ukaza Mapa.
3. Zdaj lahko premaknete vozlišča v mapo ali dodate vozlišča v mapo.

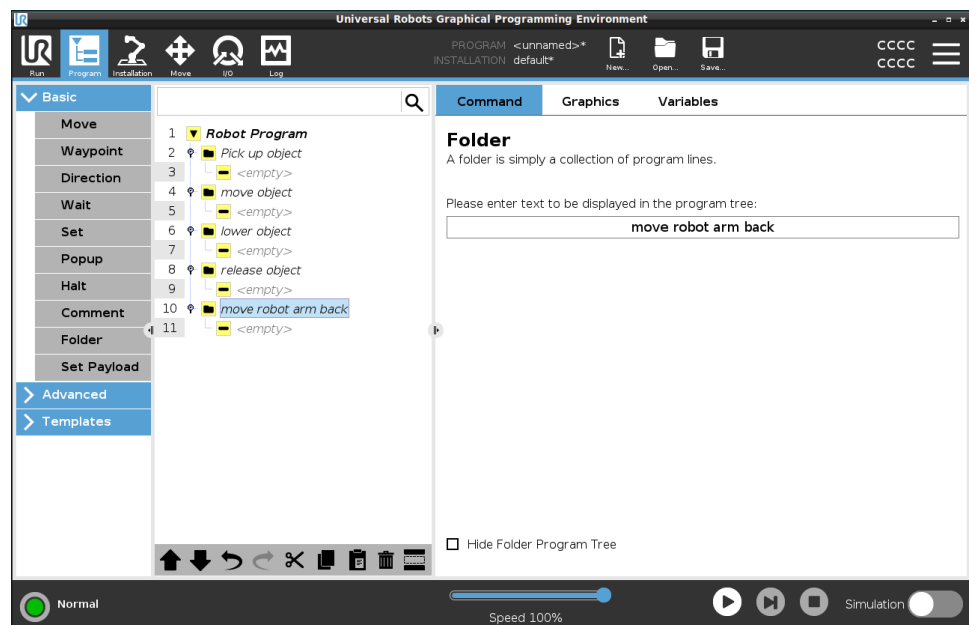

Primer: Mapa

Glavni namen uporabe map je strnitev glavnih delov robotskega programa za boljši pregled nad robotskim programom.

90. Nastavi obremenitev

Opis

Ukaz Nastavi obremenitev omogoča konfiguracijo obremenitve robota. Obremenitev je definirana kot skupna teža vseh priključkov na prirobnico orodja robota.

Kdaj uporabiti:

- Kadar želite prilagoditi težo obremenitve, da preprečite sprožitev zaustavitve robota. Ustrezno konfigurirana teža obremenitve zagotavlja optimalno premikanje robota.
Pravilna nastavitve maksimalne obremenitve zagotavlja optimalno delovanje ter preprečuje zaustavitve robota.
- Kadar nastavljate obremenitev za program za pobiranje in izpuščanje predmetov z orodjem za prijemanje.

Nastavi obremenitev

Uporaba ukaza Nastavi obremenitev

1. V programu robota izberite mesto in vozlišče, kamor želite dodati ukaz Nastavi.
2. V razdelku Osnovno se dotaknite ukaza **Nastavi obremenitev**.
3. V spustnem meniju, v razdelku **Izberi obremenitev**.
 - a. Izberite eno od že konfiguriranih obremenitev.
 - b. Ali pa prek spustnega seznama nastavite novo obremenitev tako, da izberete **Obremenitev po meri** in izpolnite polji za maso ter težišče.

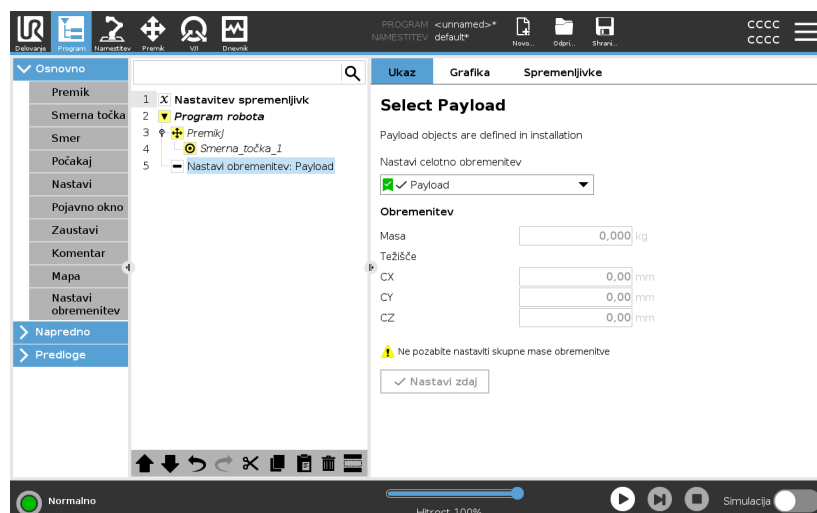

Namig Uporabite lahko tudi gumb **Nastavi zdaj** za nastavitev vrednosti vozlišča kot aktivno obremenitev.

Namig Kadar spreminjate konfiguracijo programa robota, vedno posodobite nastavitve obremenitve.

Primer: Nastavi obremenitev V programu za pobiranje in izpuščanje predmetov bi ustvarili privzeto obremenitev v namestitvi. Nato bi dodali ukaz Nastavi obremenitev pri pobiranju predmeta. Vrednost obremenitve bi posodobili po zapiranju orodja za prijemanje ter pred začetkom premika robota. Prav tako bi uporabili ukaz Nastavi obremenitev po tistem, ko je predmet izpuščen.

91. Napredna vozlišča programa

Opis

Napredna programska vozlišča se uporabljajo za dodajanje dodatnih funkcij v program robota, kot so; podprogrami, parametri če, skripti in zanke.

92. Ponavljaljaj

Opis

Ponavljalja osnovne ukaze programa. Osnovni ukazi programa se lahko glede na opravljeno izbiro ponavljajo v neskončnost, določeno število krat ali dokler je dan pogoj resničen. Ko se ukaz ponovi določeno število krat, se ustvari dodeljena spremenljivka zank (imenovana `loop_1` na zgornjem posnetku zaslona), ki se lahko uporablja v izrazih znotraj zanke. Spremenljivka zanke šteje od 0 do $N - 1$.

Zanka izraza

Pri ustvarjanju zank z uporabo izraza kot končnega pogoja nudi PolyScope možnost za neprekinjeno ocenjevanje tega izraza, tako lahko »zanko« prekinete kadar koli med izvajanjem in ne le po vsaki ponovitvi.

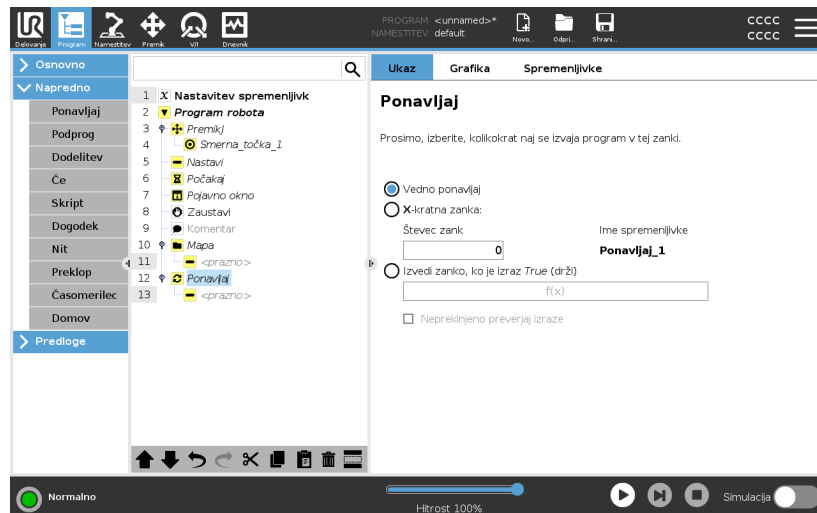

93. Podprogram

Opis

Podprogram lahko vsebuje dele programa, ki so potrebni na več mestih. Podprogram je lahko ločena datoteka na disku in je lahko tudi skrit, da podprogram zaščiti pred nenamernimi spremembami.

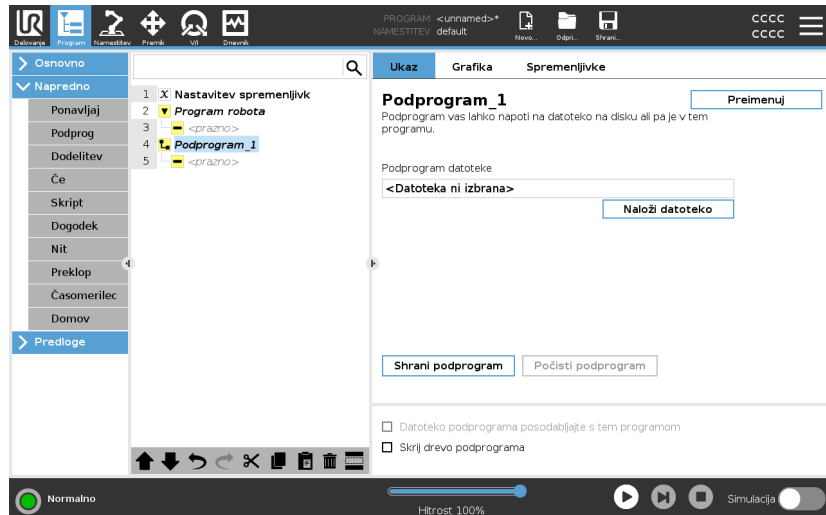

Poziv podprograma

Ob pozivu podprograma se bodo zagnale programske vrstice v podprogramu, potem pa se bo dejanje nadaljevalo z naslednjo vrstico.

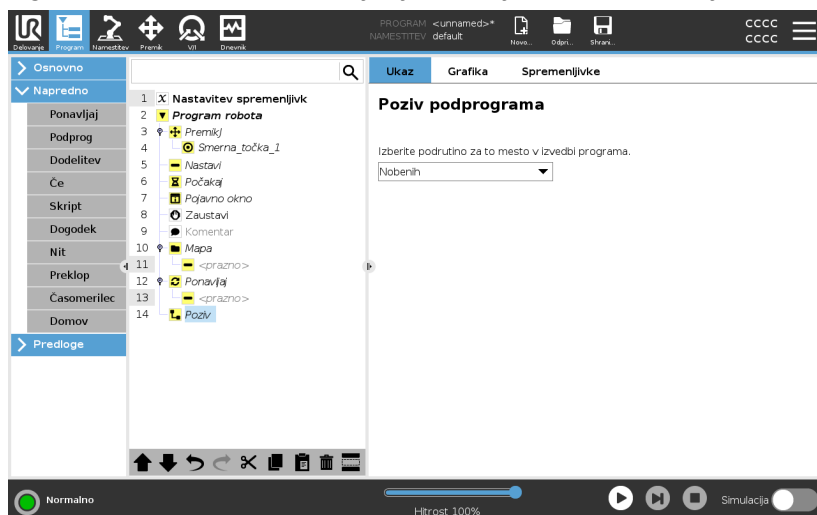

94. Dodelitev

Opis

Dodeli vrednost spremenljivkam. Vrednost spremenljivke je lahko rezultat ustvarjenih izrazov v Urejevalniku izrazov (glejte razdelek [65. Urejevalnik izrazov on page203](#)).

Vrednost spremenljivke lahko zahtevate tudi od upravljavca. Ko vrednost spremenljivke zahtevate od upravljavca, lahko prikažete sporočilo upravljavca za potrditev vhoda glede na pogoste tipe spremenljivk.

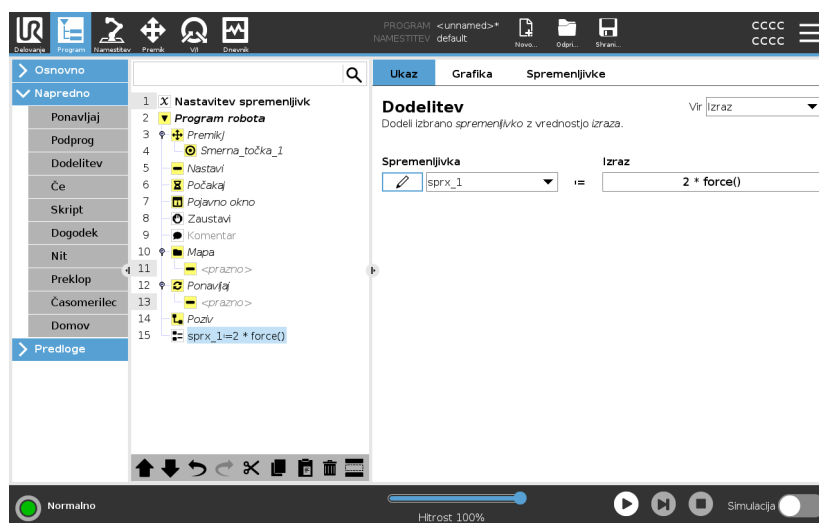

95. Če

Opis

Ukaza **Če** in **Če...Potem** spremenita ravnanje robota na osnovi signalov senzorjev ali vrednosti spremenljivk.

Če so znotraj izraza **Če** ali znotraj izraza **Ponavljaj** z možnostjo **Izraz preverjaj neprekinjeno** smerne točke, lahko po izrazu dodate **stopj()** ali **stopl()** za nežno nižanje hitrosti robotove roke. To velja tako za ukaze **Če** in ukaze **Ponavljaj** (glejte del).

Izbira pogojev

Izberite pogoje v urejevalniku izrazov, ki tvorijo izraze z izjavo **Če**. Če je pogoj spoznan za Resničnega, se izvedejo izjave tega ukaza **Če**. Ukaz **Če** ima lahko samo eno izjavo **Drugače**. Uporabite **Dodaj DrugačeČe** in **Odstrani DrugačeČe** za dodajanje in odstranjevanje izrazov **DrugačeČe**. Izberite **Izraz preverjaj neprekinjeno**, da omogočite ocenjevanje izjav **Če**, **DrugačeČe** in **Ponavljaj med izvajanjem**, medtem ko se izvajajo vsebovane vrstice. Če je izraz znotraj izjave **Če** spoznan za Neresničnega, se upoštevata izjavi **DrugačeČe** ali **Drugače**.

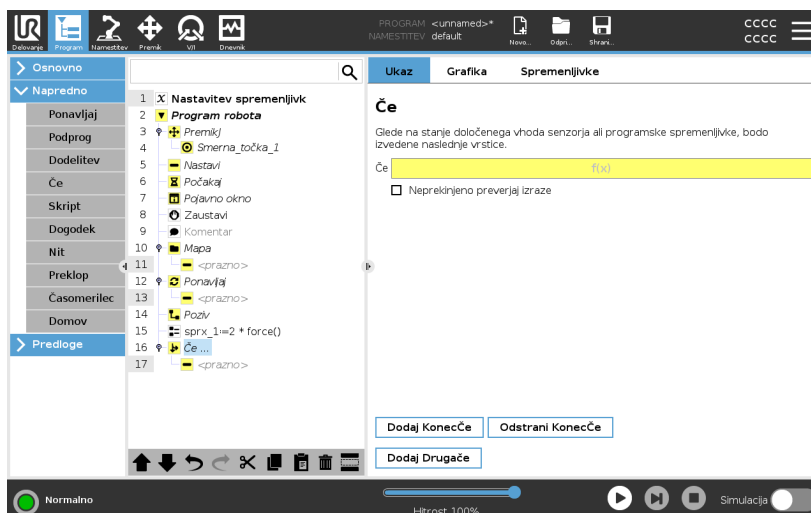

96. Skript

Opis

V spustnem seznamu pod možnostjo Ukaz so na voljo naslednje možnosti:

- **Črta** vam omogoča pisanje enojne vrstice kode programa URScript, z Urejevalnikom izrazov (65. Urejevalnik izrazov on page203)
- **Datoteka** vam omogoča pisanje, urejanje ali nalaganje datotek URScript.

Navodila za pisanje kode URScript najdete v priročniku za pisanje programskih skript na spletni strani za podporo (<http://www.universal-robots.com/support>).

Funkcije in spremenljivke, navedene v datoteki URScript so na voljo za uporabo v programu v vmesniku PolyScope.

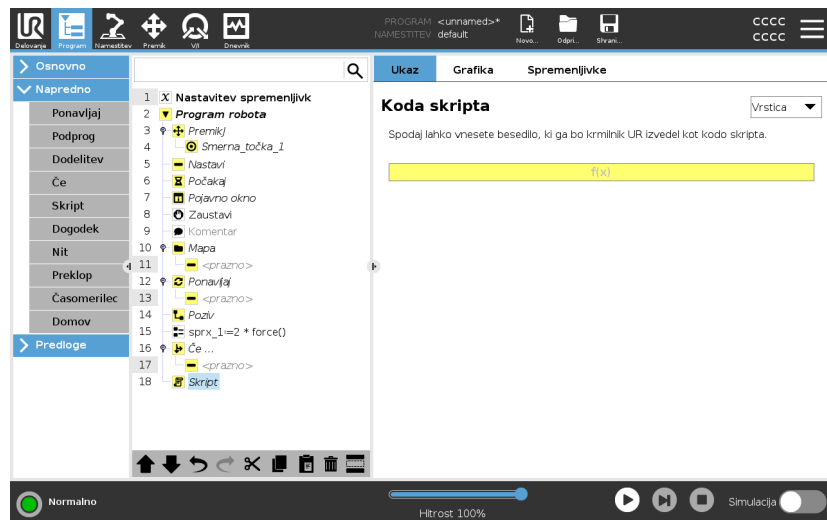

97. Dogodek

Opis

Dogodek lahko uporabite za nadziranje vhodnega signala in za izvajanje dejanja ali nastavitve spremenljivke, ko je vhodni signal visok.

Na primer, če izhodni signal naraste, lahko program za dogodek počaka 200 ms in ga povrne nazaj v nizko stanje.

To lahko zelo poenostavi kodo glavnega programa, če se zunanji stroj sproži ob naraščajočem robu namesto ob visoki stopnji vhoda.

Dogodki so preverjeni enkrat v vsakem nadzornem ciklusu (vsakih 2 ms).

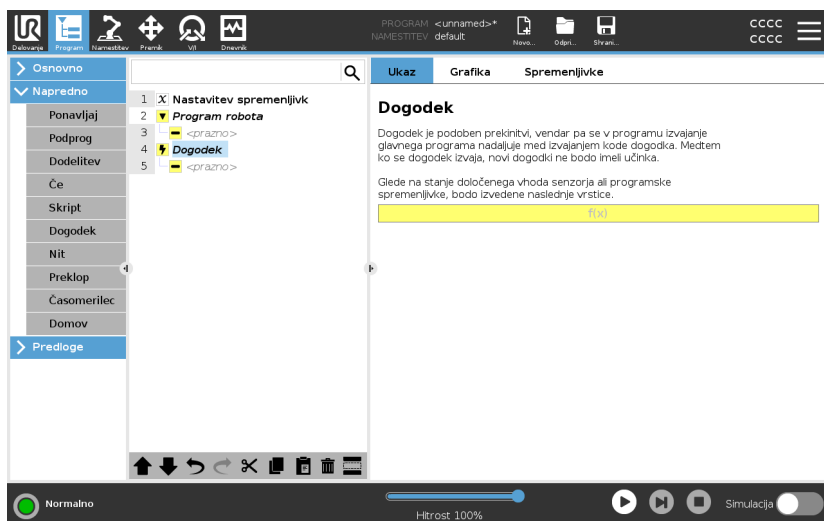

98. Nit

Opis

Nit je vzporeden postopek programu robota. Nit se uporablja za upravljanje zunanega stroja neodvisno od roke robota. Nit lahko komunicira s programom robota s spremenljivkami in izhodnimi signali.

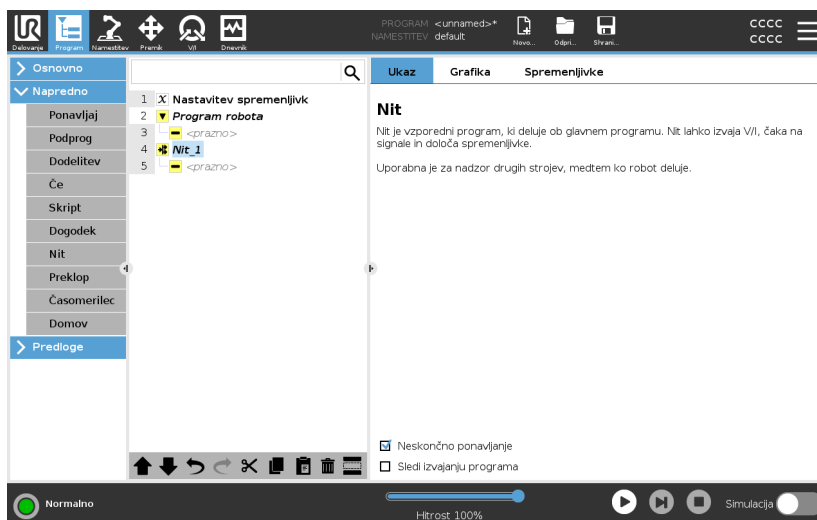

99. Preklop

Opis

Struktura **Preklopi primer** lahko na osnovi vhodnih signalov ali vrednosti spremenljivk spremeni ravnanje robota.

Uporabite **Urejevalnik izrazov**, če želite opisati osnovni pogoj in določiti primere, v okviru katerih naj robot nadaljuje izvajanje podukazov v tem Switch.

Če se pogoj ujema z enim izmed primerov, se izvedejo vrstice tega Case. Če je definiran Default Case, se vrstice izvedejo samo, če ni najden drug ujemajoči se primer.

Vsak Switch ima lahko več Cases in en Default Case. Switches lahko imajo definirano samo eno instanco vrednosti za vsak Case. Cases lahko dodate z gumbi na zaslonu. Za ta preklop lahko z zaslona odstranite ukaz Case.

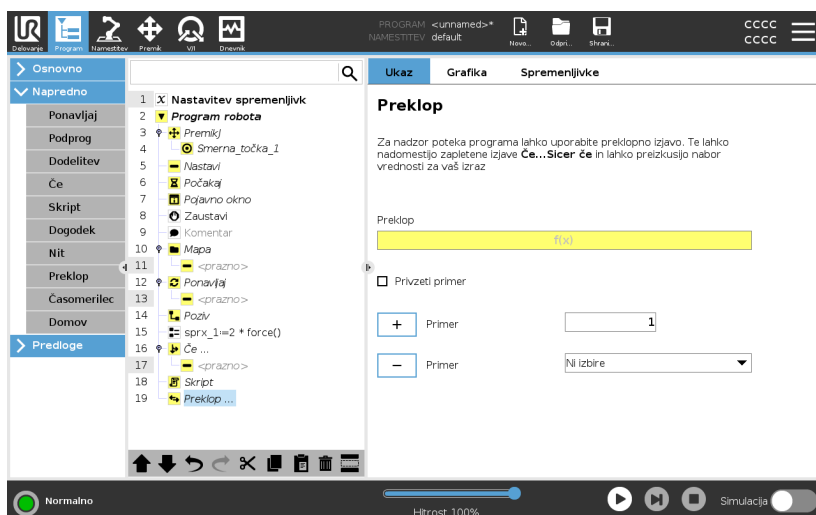

100. Časomerilec

Opis

Časomerilec meri čas, ki je potreben za delovanje določenih delov programa. Če spremenljivka programa vsebuje pretečen čas od začetka merjenja časa, lahko to vidite v zavihku Spremenljivke in Zagon.

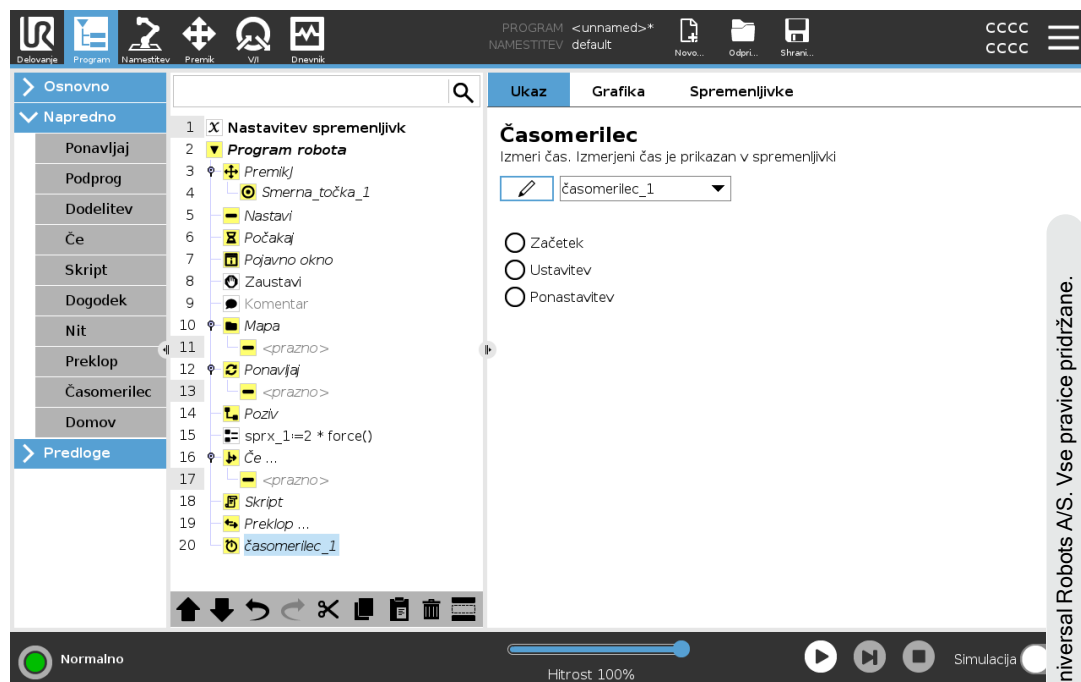

101. Domov

Opis

Vozlišče Domačega položaja uporablja kote sklepov za premik robota v predhodno določeni Domači položaj. Če je ta določen kot Varni domači položaj, je vozlišče Domačega položaja v programskem drevesu prikazano kot Domači položaj (Varen). Če Domači položaj ni usklajen z Varnostnim, vozlišče ni definirano.

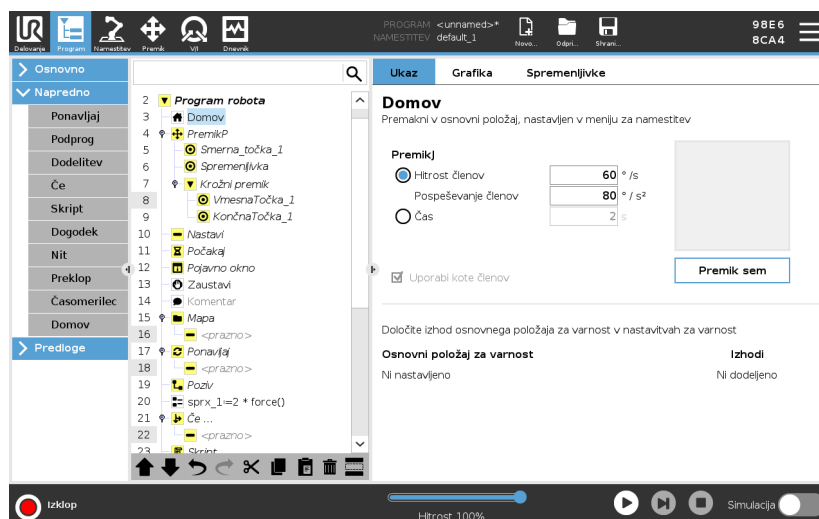

Določanje Domačega položaja

Domači položaj je uporabniško določen povratni položaj robotove roke. Ko ga definirate, je Domači položaj na voljo pri ustvarjanju robotovega programa. Domači položaj lahko uporabite za definiranje varnega domačega položaja. (Glejte [52. Varni Domači položaj on page 176](#)) Uporabite gumb domačega zaslona za naslednje:

- **Uredi položaj** spremeni domači položaj.
 - **Premik sem** premakne robotovo roko na določeni domači položaj.
 - **Ničelni položaj** vrne robotovo roko v pokončni položaj.
1. Na vmesniku PolyScope, v glavi se dotaknite **Namestitev**.
 2. V meniju **Splošno** izberite **Domači položaj**.
 3. Dotaknite se **Nastavitev položaja**.
 4. Robota lahko učite prek gumbov **Freedrive** (Prosti tek) ali **Prehod**.

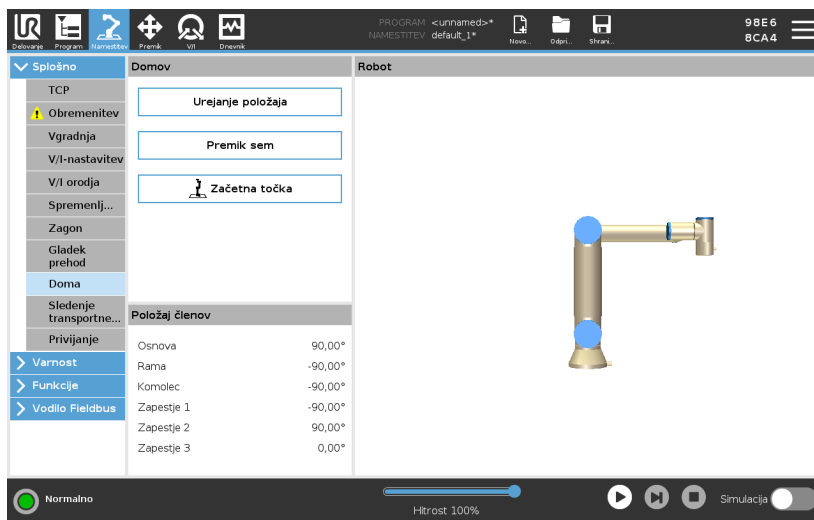

102. Predloge

Opis

Predlogo lahko uporabite za dodajanje določene funkcionalnosti v program robota. Različne predloge omogočajo izvajanje zahtevnih opravil s programom robota.

103. Iskanje

Opis

Funkcija za iskanje s senzorjem določa, kdaj je dosežen pravilni položaj za prijem oz. izpust elementa. Ta funkcija je namenjena delu s skladovnico elementov z različno debelino elementov oz. kadar točni položaji elementov niso znani ali jih je pretežko programirati. Senzor je lahko potisni gumb, senzor pod pritiskom ali kapacitivni senzor.

Iskanje

Ko programirate iskanje, morate določiti:

- *A* - začetna točka.
- *B do C* - smer skladovnice. To pomeni, da med zlaganjem skladovnica raste, med razlaganjem se skladovnica manjša.
- *D* - debelina predmetov v skladovnici.

Prav tako pa morate določiti pogoj za doseganje naslednjega položaja skladovnice in posebno zaporedje programa, ki bo izvedeno ob vsakem položaju skladovnice.

Za premike pri delu s skladovnico morate določiti hitrost in pospešitev.

Zlaganje

Med zlaganjem se robotova roka roka premakne na točko A in se nato premakne v *nasprotno smer*, da poišče naslednji položaj skladvonice. Ko najde naslednji položaj skladvonice, si ga robot zapomni in izvede posebno zaporedje.

V naslednjih ciklih robot začne iskanje na točki, ki si jo je zapomnil, in jo poveča za debelino elementa.

Zlaganje je končano, ko višina skladvonice doseže določeno število ali ko senzor odda signal.

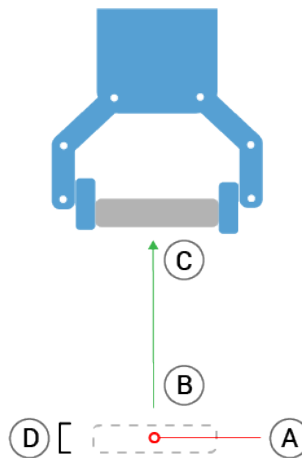
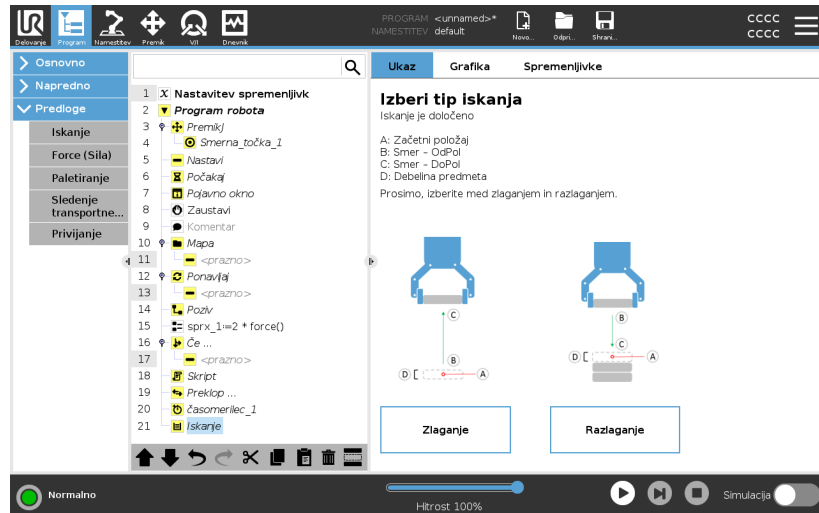

Razlaganje

Pri razlaganju se robotova roka premakne od položaja A v dani smeri za iskanje naslednjega predmeta. Pogoji na zaslonu določajo, kdaj bo dosežen naslednji element. Ko najde položaj, si ga robot zapomni in izvede posebno zaporedje.

V naslednjih ciklih robot začne iskanje na točki, ki si jo je zapomnil, in jo poveča za debelino elementa.

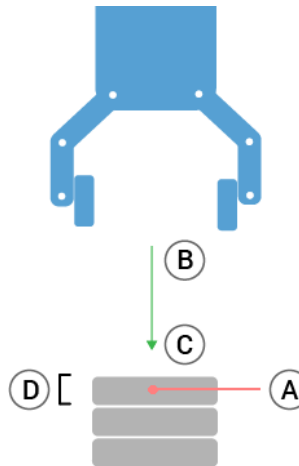
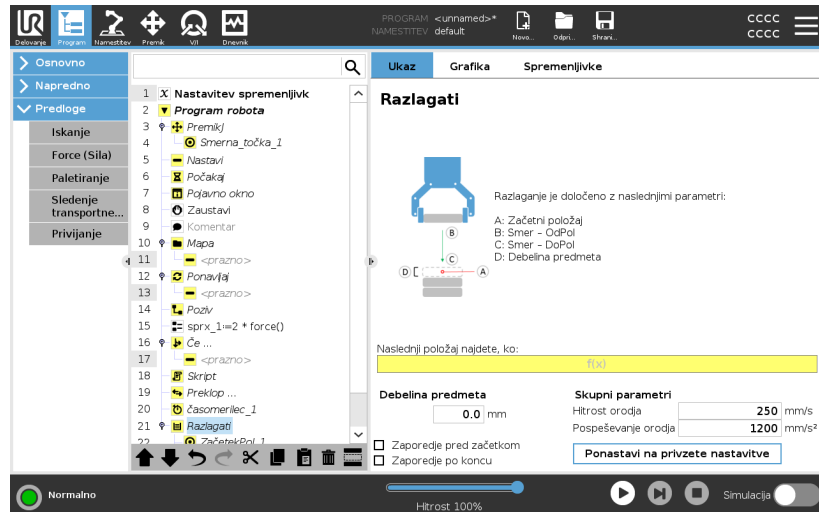

Začetni položaj

Zlaganje se začne na začetnem položaju. Če je začetni položaj izpuščen, se zlaganje začne na trenutnem položaju robotove roke.

Smer

Smer je določena s položajema *B do C* in je izračunana kot razlika med položajem od položaja *B* prve točke TCP do položaja *C* druge točke TCP. Smer ne upošteva usmerjenosti točk.

Izraz naslednjega položaja za zlaganje

Robotova roka se premika ob smernem vektorju, medtem ko nenehno ocenjuje, ali je dosegla naslednji položaj skladovnice. Ko je izraz ocenjen z `True`, robot izvede posebno zaporedje.

“PredZačetkom”

Izbirno zaporedje `BeforeStart` se zažene tik pred začetkom postopka.

To lahko uporabite za čakanje na pripravljene signale.

“PoKoncu”

Izbirno zaporedje `AfterEnd` se zažene po koncu postopka. To lahko uporabite za zagon transportnega traku, ki se pripravi za naslednjo paletu.

Zaporedje prijemanja in odlaganja

Zaporedje `Poberi/Postavi` je posebno programsko zaporedje, ki se izvaja na vsakem položaju nalaganja, podobno `Delovanju palet`.

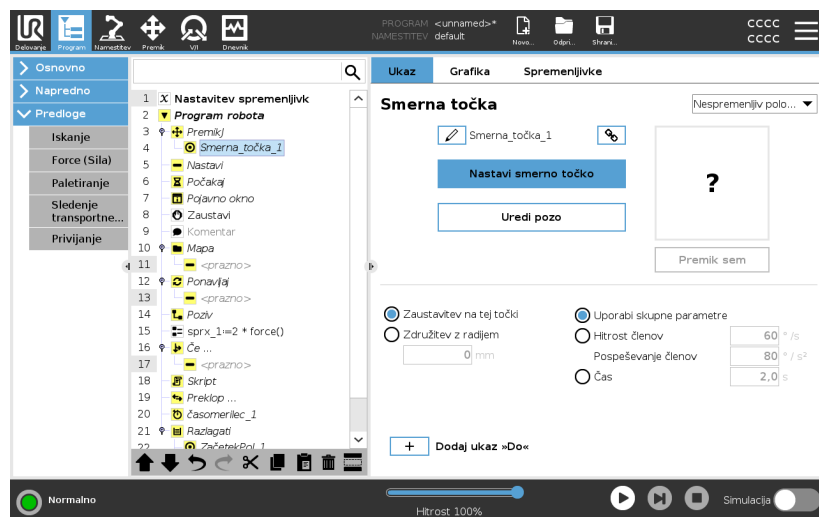

104. Force (Sila)

Opis

Način sile je primeren za aplikacije, v katerih dejanski položaj TCP vzdolž predhodno določene osi ni tako pomemben, temveč se naj namesto tega vzdolž te osi uporabi želena sila. Če na primer točka TCP robota naleti na ukrivljeno površino, potiska ali vleče obdelovanec.

Z možnostjo **Način sile** je mogoča tudi uporaba določenega navora okrog predhodno določenih osi. Robotova roka poskuša pospešiti ob osi, če ni ovir in če je za os nastavljena sila, večja on nič. Čeprav je os določena kot prilagojena, robotski program kljub temu poskusi premakniti robota vzdolž te osi. Vendar pa nadzor sile zagotavlja, da robotova roka kljub temu doseže določeno silo.

Uporaba te funkcije skupaj s funkcijo Sledenje transportnemu traku in/ali Odmik poti lahko povzroči konflikt v programu.

- Ne uporabljajte te funkcije skupaj s funkcijo Sledenje transportnemu traku ali Odmik poti.

Če je znotraj `If`, `ElseIf` ali `Loop in` je izbrana možnost `Check Expression Continuously`, lahko za izhod iz sledenja transportnemu traku na konec izraza dodate skript `end_force_mode()`.



OPOZORILO

1. Izogibajte se visokemu pospeševanju tik pred prehodom v način sile.
2. Izogibajte se visokemu pospeševanju v načinu sile, saj zmanjša natančnost nadzora sile.
3. Izogibajte se premikom, vzporednim skladnim osem, pred prehodom v način sile.

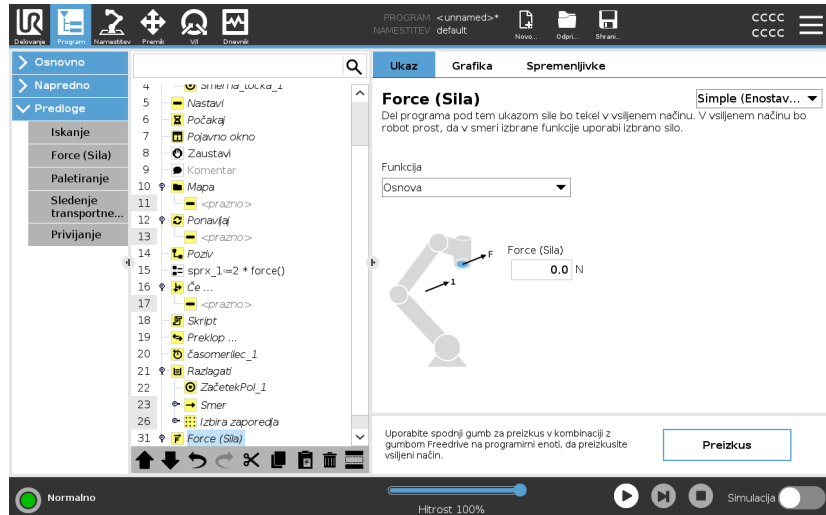

Izbor funkcij

Meni za izbiro funkcij omogoča izbiro koordinatnega sistema (osi), ki ga bo robot uporabljal med delovanjem v načinu sile. Funkcije v meniju so tiste, ki so bile določene pri namestitvi.

Tip načina sile

Spodaj navedene vrste načina sile določajo, kako je izbrana funkcija interpretirana.

- **Preprosto** : V načinu sile bo prilagojena samo ena os. Sila vzdolž te osi je prilagodljiva. Želena sila bo vedno uporabljena vzdolž z-osi izbrane funkcije. Za funkcije črte pa vzdolž y-osi.
- **Okvir** : Tip Okvirja omogoča naprednejšo uporabo. Tukaj je mogoče posamezno izbrati prilagodljivost položaja in sile v vseh šestih prostih stopnjah.
- **Točka** : Po izbiri Točke je y-os okvirja naloge usmerjena od točke TCP robota proti izvoru izbrane funkcije. Razdalja med točko TCP robota in izvorom izbrane funkcije mora biti vsaj 10 mm. Okvir naloge se bo skupaj s položajem točke TCP robota spremenil med časom izvajanja. X- in z-osi okvirja naloge sta odvisni od prvotne usmerjenosti izbrane funkcije.
- **Premik** : V načinu Premik se bo okvir naloge spremenil s smerjo premika TCP. X-os okvirja naloge bo projekcija smeri premika TCP na ravnino med x- in y-osjo izbrane funkcije. Y-os bo pravokotna na premikanje robotove roke in v x-y-ravnini izbrane funkcije. To je lahko koristno pri urezovanju vzdolž kompleksne poti, kjer je potrebna sila pravokotno na premik TCP.

Ko se robotova roka ne premika: če vstopite v način sile med mirovanjem robotove roke, ne bo prilagojenih osi, dokler je hitrost TCP nad ničlo. Če robotova roka, pozneje, ko je še vedno v načinu sile, ponovno miruje, bo okvir naloge imel enako usmerjenost kot nazadnje, ko je bila hitrost TCP nad ničlo.

Dejanski okvir naloge za zadnje tri tipe si lahko med časom delovanja ogledate na grafičnih zavijkih (glejte), ko robot deluje v načinu sile.

Izbira vrednosti sile

- Vrednosti sile oz. navora se lahko nastavijo za skladne osi, robotova roka pa prilagodi svoj položaj za doseganje želene sile.
- Pri neskladnih oseh robotova roka potuje po smeri, ki jo je nastavil program.

Za translacijske parametre je sila določena v newtonih [N], za rotacijske pa je navor določen v newtonmetrih [Nm].

Narediti morate naslednje:

- Uporabite funkcijski skript `get_tcp_force()` v ločeni niti, da odčitate dejansko silo in navor.
- Če sta dejanska sila in/ali navor nižja od zahtevanih, popravite vektor ključa (wrench vector).

Omejitve hitrosti

Maksimalna kartezijska hitrost se lahko nastavi za skladne osi. Robot se premika pri tej hitrosti v nadzoru sile, vse dokler ne pride v stik s kakim predmetom.

Nastavitve preskusne sile

Z gumbom vklop/izklop, označenim s **Test**, je mogoče preklopiti funkcijo gumba **Freedrive** na zadnji strani ročne programirne enote iz normalnega načina **Freedrive** v preizkušanje ukaza **Force**.

Ko je pri vklopljenem gumbu **Test** pritisnjen gumb **Freedrive** na zadnji strani ročne programirne enote, bo robot izvedel ukaz **Force** neposredno, ne da bi program potekel, tako da je mogoče nastavitve preveriti pred dejanskim izvajanjem celotnega programa. Ta možnost je še posebej uporabna, da se prepričate, da so prilagojene osi in sile bile pravilno izbrane ter nastavljene. Z eno roko držite točko TCP robota, z drugo pa pritisnite gumb **Freedrive** ter upoštevajte, v katero smer je mogoče/ni mogoče premakniti robotove roke.

Ko zapustite ta zaslon, se bo gumb **Test** samodejno izklopil, kar pomeni, da je gumb **Freedrive** na zadnji strani gumba ročne programirne enote mogoče ponovno uporabiti za običajni način **Freedrive**.

Gumb **Freedrive** bo učinkovit samo, če za ukaz **Force** izberete veljavno funkcijo.

105. Paletiranje

Opis

Paletiziranje je predloga za enostavno programiranje nalog paletiziranja in depaletiranja, pobiranja in postavljanja delov (npr. s pladnjev, iz držal, ipd.) in pripravo robota na izvajanje ponavljajočih se operacij za različne artikle na več plasteh v več različnih vzorcih.

Ustvarite lahko različne vzorce in jih uporabite na določenih plasteh.

Umestite lahko tudi ločevalo med vsako plast (glejte).

Lahko pa uporabite tudi funkcije na lastnostih palet, da zlahka nastavite postavitev svojih palet.

Za več informacij o Funkcijah glejte

Upoštevajte navodila iz spodnjega dela **Ustvarjanje programa za paletiziranje** za uporabo predlog za paletiziranje.

Ustvarjanje programa za paletiziranje

1. Odločite se, če želite programirati določeno Funkcijo (glejte) ali uporabiti Osnovo kot referenčno ravnino.
2. V **zavihku Program**, pod možnostjo **Predloge**, se dotaknite možnosti **Paletiziranje**.
3. Na zaslonu Paletiziranja izberite eno izmed naslednjih dejanj, v odvisnosti od želene operacije.
 1. Izberite možnost **Paletiziranje** za organizacijo artiklov na paleto.
 2. Izberite **Depaletiranje** za odstranjevanje artiklov s palete.
4. Pod **Lastnosti palet** določite ime, funkcijo (glejte 1. korak), višino objekta in ime števca artiklov vašega programa. Izberite okvirček **Zapomni si lokacijo zadnjega artikla**, če želite, da robot nadaljuje z delom pri zadnjem obdelovanem artiklu, ko se je ustavil.
5. Na zaslonu Paletiziranja, pod možnostjo **Dejanja** dodajte nova dejanja, ki se naj izvedejo pred ali po zaporedju paletiziranja, tako da izberete naslednje:
 1. **Dodajte dejanje pred paletiziranjem**: Ta dejanja se izvedejo pred začetkom paletiziranja.
 2. **Dodajte dejanje po paletiziranju**: Ta dejanja se izvedejo po zaključku paletiziranja.
6. Na drevesu programa se dotaknite vozlišča **Vzorci**, da določite vzorce za vaše plasti. Ustvarite lahko naslednje tipe vzorcev: Črta, Mreža ali Nepravilno (glejte sliko spodaj). Na tem zaslonu lahko izberete, če želite med plasti vključiti ločevalo (glejte).
7. Dotaknite se vozlišča oz. vozlišč vzorcev v drevesu programa, da robota naučite položaj, specifičnih za določeno plast (npr. začetne in končne točke, vogali mreže in/ali število artiklov). Glejte navodila za programiranje. Vseh položajev morate robota naučiti na dnu palete. Da vzorec podvojite, se dotaknite gumba **Podvoji vzorec** na zaslonu vozlišča vzorca, ki ga želite podvojiti.
8. V drevesu programa se dotaknite vozlišča **Plasti** za konfiguracijo plasti vašega zaporedja paletiziranja. Uporabite spustni meni **Izberi vzorec** za izbiro vzorca za vsako plast. Dotaknite se gumba **Dodaj plast** za dodajanje novih plasti v vaš program. Plasti je treba dodati v pravilne zaporedju, saj jih kasneje ni možno preurediti.

Ustvarjanje programa za paletiziranje

9. V programskem drevesu se dotaknite vozlišča **Pri vsakem predmetu**. Izberite uporabo privzete možnosti (A) Čarovnik Pri vsakem predmetu ali (B) Ročna konfiguracija pri vsakem predmetu. Navodila za vsako možnost so spodaj.

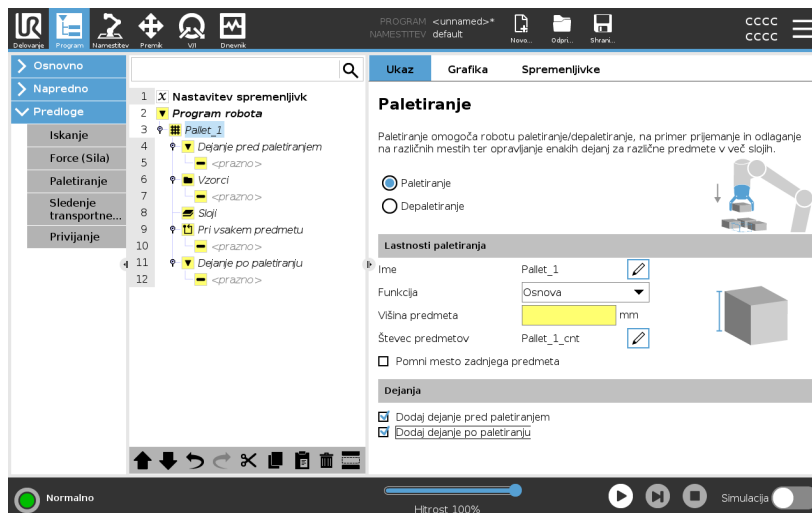

Čarovnik Pri vsakem predmetu

Čarovnik Pri vsakem artiklu pomaga pri določanju dejanj, ki se izvedejo na vsakem artiklu na paleti, kot so Referenčna Točka, Smerna točka pristopa, Smerna točka Točka Dejanja Orodja in Izhodna Smerna točka (opisi v spodnji razpredelnici). Približevanje in izhod od smernih točk za vsak predmet ohrani usmeritev in smer ne glede na usmerjenost predmeta.

1. Dotaknite se vozlišča **Pri vsakem predmetu** na drevesu programa.
2. Na zaslону Pri vsakem predmetu se dotaknite možnosti **Naprej**.
3. Dotaknite se gumba **Premik sem**. Nato pritisnite in zadržite gumb **Samodejno** ali uporabite gumb **Ročno**, da robota premaknete na Referenčno Točko. Dotaknite se gumba **Nadaljuj**. Dotaknite se **Naprej**.
4. Dotaknite se možnosti **Nastavi Smerno točko**, da robota naučite Smerne točke pristopa (glejte). Dotaknite se **Naprej**.
5. Ponovite 3. korak.
6. Dotaknite se možnosti **Nastavi Smerno točko**, da robota naučite Izhodne Smerne točke pristopa (glejte). Dotaknite se **Naprej**.
7. Dotaknite se **Končaj**.
8. Zdaj lahko dodate ustrezna vozlišča dejanj prijemanja v mapi Dejanj orodja v drevesu programa.

Ročna konfiguracija

1. Dotaknite se vozlišča **Pri vsakem predmetu** na drevesu programa.
 2. Na začetnem zaslonu **Pri vsakem artiklu** se dotaknite možnosti **Ročna konfiguracija**.
 3. Uporabite spustne menije za izbiro Vzorca in artikla ReferenčneTočke. Dotaknite se gumba **Uporabi to ReferenčnoTočko**, da nastavite ReferenčnoTočko.
 4. Robota premaknete na ReferenčnoTočko tako, da se dotaknete možnosti **Premik sem**.
 5. Dotaknite se vozlišča **Pristop** v drevesu programa, da robota naučite Smerne točke pristopa (glejte). Približevalna smerna točka za vsak predmet ohrani usmeritev in smer ne glede na usmerjenost predmeta.
 6. Dotaknite se vozlišča **Pri vsakem artiklu** na drevesu programa. Ponovite 4. korak.
 7. Dotaknite se vozlišča **Izhod** v drevesu programa, da robota naučite Izhodne Smerne točke (glejte).
 8. Zdaj lahko dodate ustrezna vozlišča dejanj prijemanja v mapi Dejanj orodja v drevesu programa.
-

Dodajanje ločevala med plasti v zaporedju paletiziranja

Med plasti v zaporedju paletiziranja lahko dodate ločevala, kot sta papir ali stiropor. Za dodajanje ločevala med plasti upoštevajte spodnja navodila:

1. V programskem drevesu izberite vozlišče **Vzorci**.
2. Na zaslonu **Vzorci** izberite **Ločevalo** in določite višino z uporabo besedilnega okvirčka **Višina ločevala**. Če višina ni določena, se program ne bo zagnal.
3. V drevesu programa izberite možnosti **Plasti**. Na zaslonu **Plasti** izberite plasti, med katere želite umestiti ločevalo (ločevala so samodejno vstavljena med vsako plast).
4. Dotaknite se vozlišča **Ločevalo** v drevesu programa. Da robota naučite položaja ločevala, se dotaknite možnosti **Nastavi ločevalo**.
5. Izberite med privzeto možnostjo (A) Čarovnik za ločevala ali (B) Ročna konfiguracija zaporedja ločeval. Navodila za vsako možnost so spodaj.

Ko se čarovnik zaključi oz. če ga prekinete, se v drevesu programa, pod možnostjo **Dejanje ločevala** pojavi predloga. Poleg mape **Dejanje orodja** pod vozliščem **Dejanje ločevala** lahko izberete eno izmed naslednjih map:

- **Poberi ločevalo** za programiranje robota za pobiranje ločeval pri paletiziranju
- **Odloži ločevalo**, s katerim robot odloži ločevala za depaletiranje

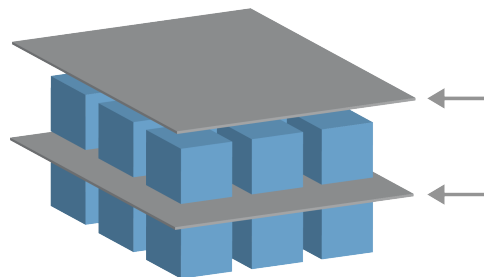

(A) čarovnik za ločevala

1. Dotaknite se vozlišča **Dejanje ločevala** v drevesu programa.
2. Na zaslonu Dejanje ločevala se dotaknite možnosti **Naprej**.
3. Dotaknite se gumba **Premik sem** in nato pritisnite in zadržite gumb **Samodejno** ali uporabite gumb **Ročno**, da robota premaknete na Točko ločevalnika. Dotaknite se gumba **Nadaljuj**. Dotaknite se **Naprej**.
4. Dotaknite se možnosti **Nastavi Smerno točko**, da robota naučite Smerne točke pristopa (glejte). Dotaknite se **Naprej**.
5. Ponovite 3. korak.
6. Dotaknite se možnosti **Nastavi Smerno točko**, da robota naučite Izhodne Smerne točke pristopa (glejte). Dotaknite se **Naprej**.
7. Dotaknite se **Končaj**.
8. Zdaj lahko dodate ustrezna vozlišča dejanj v mapah Poberi ločevalo, Odloži ločevalo in Dejanje Orodja v drevesu programa.

(B) Ročna konfiguracija

1. Dotaknite se vozlišča **Dejanje ločevala** v drevesu programa.
2. Na začetnem zaslonu **Dejanje ločevala** se dotaknite možnosti **Ročna konfiguracija**.
3. Robota premaknete na točko ločevala tako, da se dotaknete možnosti **Premik na točko ločevala**.
4. Dotaknite se vozlišča **Pristop** v drevesu programa, da robota naučite Smerne točke pristopa (glejte).
5. Dotaknite se vozlišča **Dejanje ločevala** na drevesu programa. Ponovite 3. korak.
6. Dotaknite se vozlišča **Izhod** v drevesu programa, da robota naučite Izhodne Smerne točke (glejte).
7. Zdaj lahko dodate ustrezna vozlišča dejanj v mapah Poberi ločevalo, Odloži ločevalo in Dejanje Orodja v drevesu programa.

Možnosti prilagajanja programa za paletiranje

Svoj program za paletiranje lahko prilagodite na naslednje načine:

- Če je potrebno vašo paleto prilagoditi oz. postaviti drugače po tem, ko ste ustvarili program za paletiranje, morate robota le ponovno naučiti funkcijo paletiranja (glejte), saj je zaporedje paletiranja fiksno relativno na funkcijo. Zato se vsi ostali deli programa samodejno prilagodijo novo naučenemu položaju.
- Urejate lahko lastnosti ukazov za premike (glejte).
- Spremenite lahko hitrost in radije spojev (glejte).
- V zaporedje Pri vsakem artiklu ali zaporedje Dejanje ločevala lahko dodate druga vozlišča programa.

Položaji

Linija



Za učenje položajev izberite vsak artikel v drevesu programa:

- ZačetniArtikel1
- KončniArtikel1

Vnesite število artiklov v vašem zaporedju z uporabo besedilnega okvirčka **Artikli** na dnu zaslona.

Mreža



Za učenje položajev izberite vsak artikel v drevesu programa:

- CornerItem1
- CornerItem2
- CornerItem3
- CornerItem4

Vnesite število vrstic in stolpcev v ustrezne okvirčke, da nastavite dimenzije vzorca.

Nepravilno



Za učenje položajev izberite vsak artikel v drevesu programa:

- Item1
- Item2
- Item3

Dotaknite se možnosti **Dodaj predmet** za dodajanje in poimenovanje novega predmeta v zaporedje.

Dejanja**Točka
Dejanje
orodja:**

Lokacija in položaj, v katerem želite, da se robot nahaja, ko izvaja dejanje za vsak artikel v plasti. Smerna točka TočkaDejanjaOrodja je privzeto ReferenčnaTočka, a v drevesu programa jo lahko urejate, tako da se dotaknete vozlišča Smerna točka TočkaDejanjaOrodja. Pri uporabi čarovnika je Referenčna Točka prvi položaj na prvi definirani plasti na paleti. ReferenčnaTočka se uporablja za učenje robota Smerne točke pristopa, Smerne točke TočkaDejanjaOrodja in Izhodne Smerne točke za vsak artikel na plasti.

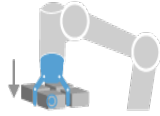
**Pristop**

Položaj brez trkov in zelena smer premikanja robota, ko se približuje artiklu na plasti.

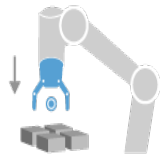
**Dejanje
Orodja**

Željeno dejanje, ki naj ga nastavek robota izvede za vsak artikel.

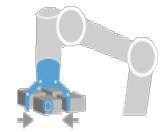
**Izhodna
Smerna
točka**

Položaj in zelena smer premikanja robota, ko se oddaljuje od artikla na plasti.

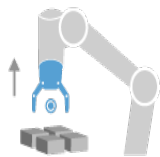

106. Sledenje transportnega traku

Opis

Sledenje transportnega traku omogoča, da robotova roka sledi gibanju do dveh transportnih trakov. Sledenje traku je definirano na zavihku Namestitev.

Uporaba te funkcije skupaj s funkcijo Sila in/ali Odmik poti lahko povzroči konflikt v programu.

- Ne uporabljajte te funkcije skupaj s funkcijo Sila ali Odmik poti.

Programsko vozlišče Sledenje transportnega traku je na voljo na zavihku Program pod zavihkom Predloge. Med sledenjem traku pod tem vozliščem so dovoljeni vsi gibi, a so relativni na gibanje transportnega traku. Spoji niso dovoljeni pri izhodu iz Sledenja transportnemu traku, zato se robot pred izvedbo naslednjega giba popolnoma ustavi.

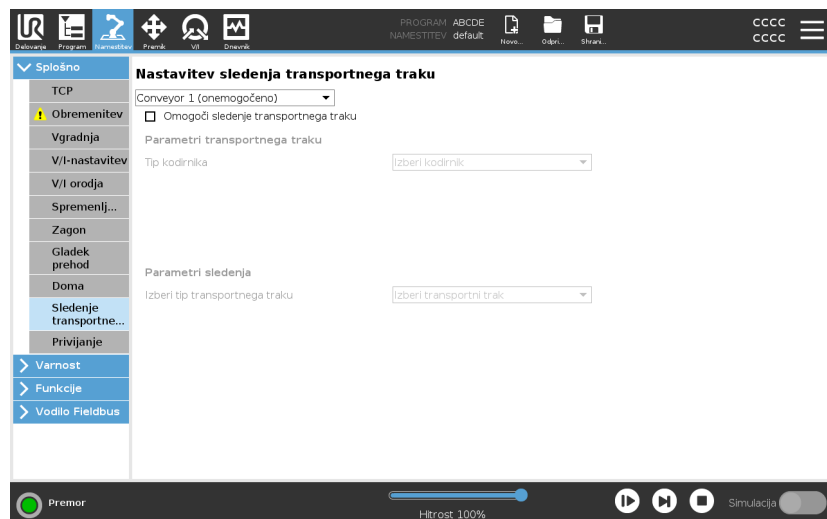

Sledenje
transportnemu traku

1. Na vmesniku PolyScope, v glavi se dotaknite **Program**.
2. Dotaknite se **Predloge** in izberite **Sledenje transportnemu traku**, da vozlišče Sledenje transportnemu traku dodate v programsko drevo. Vsi premiki, navedeni pod vozliščem Sledenje transportnemu traku, sledijo gibanju transportnega traku.
3. Pod možnostjo Sledenje transportnemu traku, na spustnem seznamu Izbira transportnega traku, izberite **Transportni trak 1** ali **Transportni trak 2**, da definirate kateremu transportnemu traku mora robot slediti.

Če je znotraj `If`, `ElseIf` ali `Loop` in je izbrana možnost `Check Expression Continuously`, lahko za izhod iz sledenja transportnemu traku na konec izraza dodate skript `end_conveyor_tracking()`.

107. Privijanje

Opis

Programsko vozlišče **Vijačenje** ponuja enostavni način za dodajanje aplikacije vijačenja za pritrjeni vijačnik. Konfiguracija vijačnika in njegovi priključki z robotom so določeni v zavihku Namestitvev (glejte [General](#)).

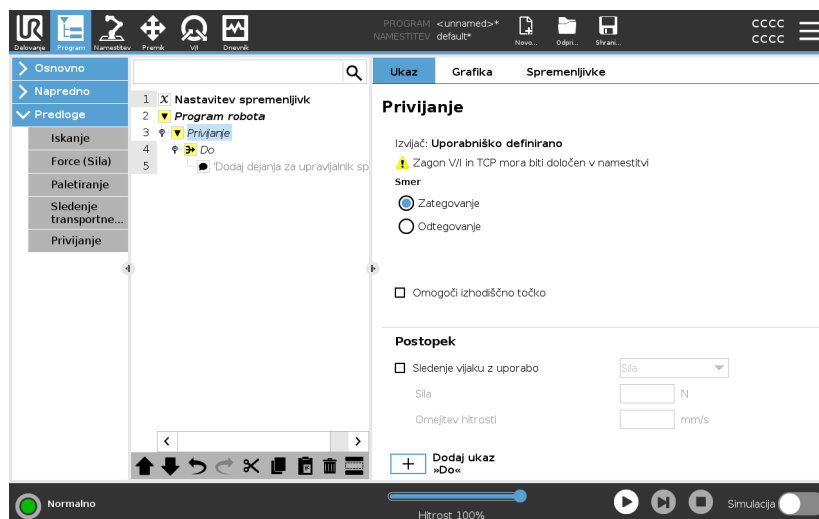

Dodajanje vozlišča za vijačenje

1. Na vmesniku PolyScope, v glavi se dotaknite **Program**.
2. Pod možnostjo Predloge se dotaknite **Vijačenje**.
3. Izberite **Privijanje** za vijačenje vijaka v smeri privijanja (noter), ali izberite **Odvijanje** za vijačenje vijaka v smeri odvijanja (ven). Ta izbira vpliva le na premike robota, ko sledi vijaku in njegovim izračunom meritev.
4. V polju **Izbira programa** lahko izberete program vijačenja glede na signale **Izbire programa** v namestitvi.
5. Izberite **Omogoči začetno točko** za dodajanje PremikL v drevo programa, ki se izvede, ko vijačnik že dela.
Po potrebi izberite **Omogoči strojno obdelavo napak** za dodajanje korektivnih ukrepov v Drevo programa, pred začetkom vijačenja.

Vpliv na vijachenje

Izbira **Sledi vijaku pod Proces** vpliva na vijachenje na naslednje nacine:

- **Sila:** Izberite **Sila**, da določite, kolikšna sila deluje na vijak. Nato izberite **Omejitev hitrosti**, da se robot premika s to hitrostjo vse dokler ne pride do stika z vijakom.

Pred zagonom programa vijachenja nastavek vijačnika postavite tik nad vijak. Delovanje vsakršne sile na vijak lahko vpliva na učinkovitost programa vijachenja.

- **Hitrost:** Izberite fiksno **Hitrost orodja** in **Pospeševanje**, da bo robot sledil vijaku do določene hitrosti.
- **Izraz:** Podobno ukazu **Če** (glejte [95. Če on page269](#)), izbira **Izraza** za opis pogojev, pod katerimi robot sledi vijaku.

108. Vijači do

Opis

Vozlišče programa vijačenja vključuje obvezno vozlišče uspeha **Do**, ki določa kriterije za zaustavitev procesa vijačenja.

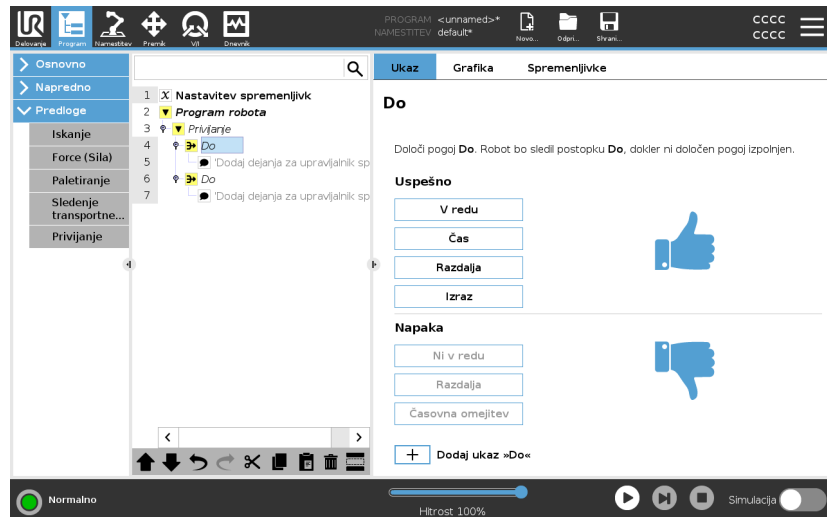

Določite lahko naslednje pogoje za zaustavitev:

- **Success (uspeh)** : Vijačenje se nadaljuje, dokler vaša izbrana možnost ne zazna dokončanja. Dodate lahko le en pogoj za uspešno dokončanje.
- **Error (napaka)** : Vijačenje se nadaljuje, dokler z vašo izbrano možnostjo ni zaznana napaka. Dodate lahko več kot en pogoj napake.

Kriterij

Uspeh



- **OK (V redu)**: Vijačenje se nadaljuje, dokler od izvijača ni zaznan signal OK (v redu).
- **Time (čas)**: Vijačenje se nadaljuje do določenega časa.
- **Distance (razdalja)**: Vijačenje se nadaljuje do določene razdalje.
- **Expression (izraz)**: Vijačenje se nadaljuje, dokler ni izpolnjen pogoj izraza po meri.

Napaka



- **Not OK (ni v redu):** Vijačenje se nadaljuje, dokler od izvijača ni zaznan signal NOT OK (ni v redu).
 - **Distance (razdalja):** Vijačenje se ustavi, ko je presežena določena razdalja.
 - **Timeout (časovna omejitev):** Vijačenje se ustavi, ko je presežen določeni čas.
-

109. URCaps

Opis

URCap Oddaljena TCP in pot orodja vam omogoča nastaviti oddaljene središčne točke orodja (RTCP), kjer je središčna točka orodja fiksirana v prostoru, relativno na osnovo robota. URCap Oddaljena TCP in pot orodja vam tudi omogoča programiranje smernih točk in krožnih premikov, ter ustvarjanje gibanja robota, ki temelji na uvoženih datotekah s potmi orodij, določenih v paketih programske opreme CAD/CAM tretjih strani. URCap Oddaljene TCP zahteva, da robota pred uporabo registrirate (glejte [154. Registracija robota in datoteka z licenco on page399](#)). RTCP deluje v aplikacijah, kjer robot prijema in premika artikle, relativno na fiksno orodje. RTCP se uporablja skupaj z ukazoma RTCP_PremikP in RTCP_KrožniPremik za premikanje prijetega dela s stalno hitrostjo, relativno na fiksno orodje.

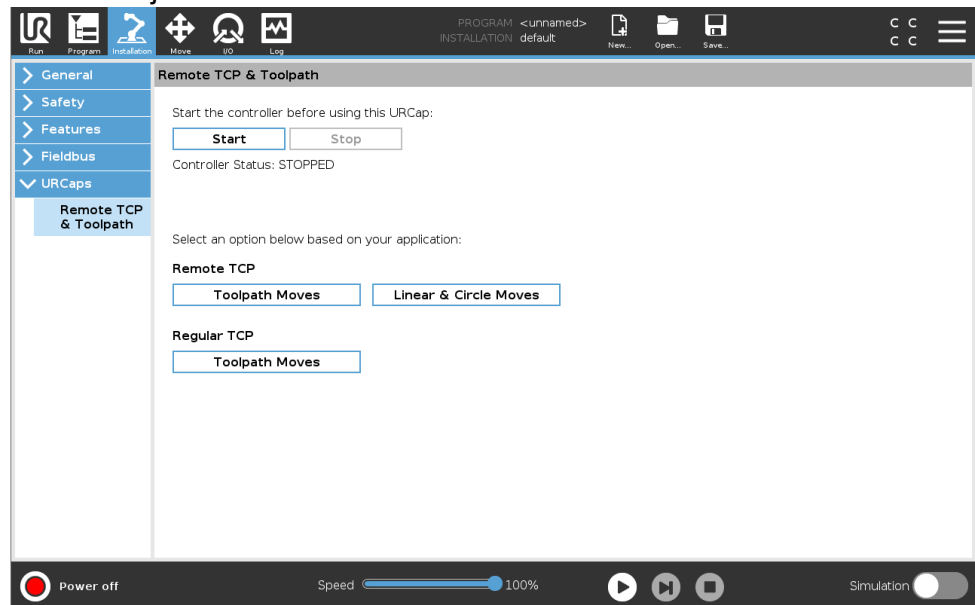

Podobno kot pri običajni TCP (glejte) lahko določite in poimenujete RTCP v nastavitvah zavihka Namestitvev.

Izvedete lahko tudi naslednja dejanja:

- Dodajanje, preimenovanje, spreminjanje in odstranjevanje RTCP
- Razumevanje privzete in aktivne RTCP
- Učenje položaja RTCP
- Kako kopirati usmerjenost RTCP

Nastavitev oddaljene TCP iz funkcije

Nastavljanje RTCP z uporabo Funkcije, da omogočimo, da je robota možno suniti relativno na RTCP med ustvarjanjem smernih točk RTCP in krožnih premikov RTCP.

1. Dotaknite se ikone s plusom za ustvarjanje nove RTCP. Ali s spustnega seznama izberite obstoječo RTCP.
2. Dotaknite se spustnega seznama **Kopiraj vrednosti točkovne funkcije** in izberite Funkcijo. Preverite, da se posodobljene vrednosti usmerjenosti RTCP ujemajo z vrednostmi izbrane Funkcije.

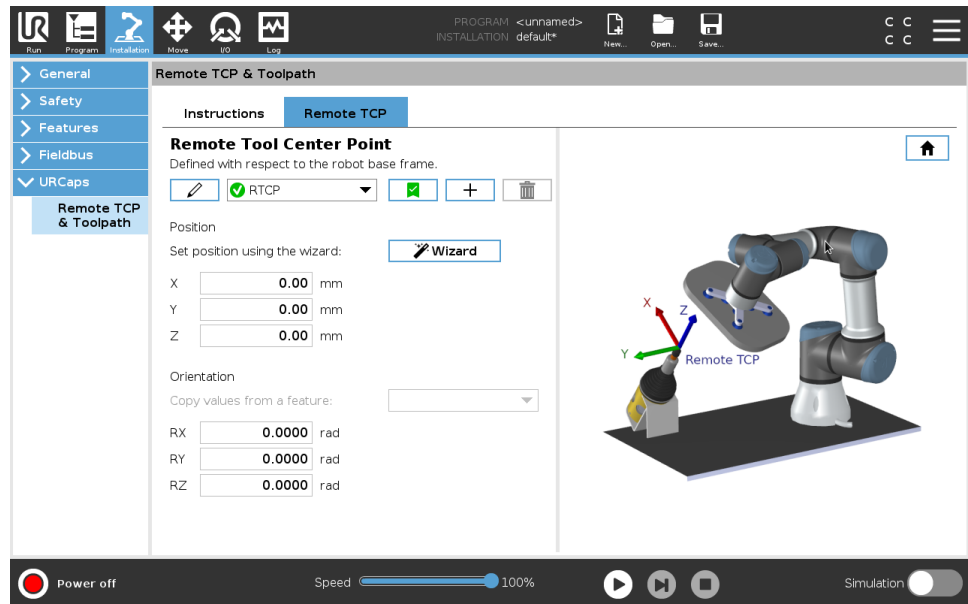

Tipi premikov oddaljene TCP

RTCP_MoveP

Podobno kot pri običajnem PremikuP, RTCP_PremikP določa hitrost in pospešek orodja, s katerima se premika robotova roka relativno na oddaljeno TCP. Glejte .

Krožni premik RTCP

Podobno kot pri običajnem Krožnem premiku, Krožni premik RTCP lahko dodate RTCP_PremikuP za ustvarjanje krožnega gibanja. Glejte .

Maksimalna hitrost Krožnega Premika je lahko nižja od določene vrednosti. Radij krožnice je r , maksimalni pospešek je A , maksimalna hitrost pa ne sme preseči Ar zaradi centripetalnega pospeševanja.

Smerna točka za oddaljeni TCP

Podobno kot pri običajnih smernih točkah, Smerna točka RTCP omogoča, da se orodje premika linearno s stalno hitrostjo in krožnimi spoji. Velikost radija spoja je privzeto nastavljena kot skupna vrednost med vsemi smernimi točkami. Z manjšim radijem spoja je zavoj ostrejši. Z večjim radijem spoja je zavoj bolj gladek. Robotu naučite smerno točko RTCP tako, da robotovo roko fizično premaknete na želeni položaj.

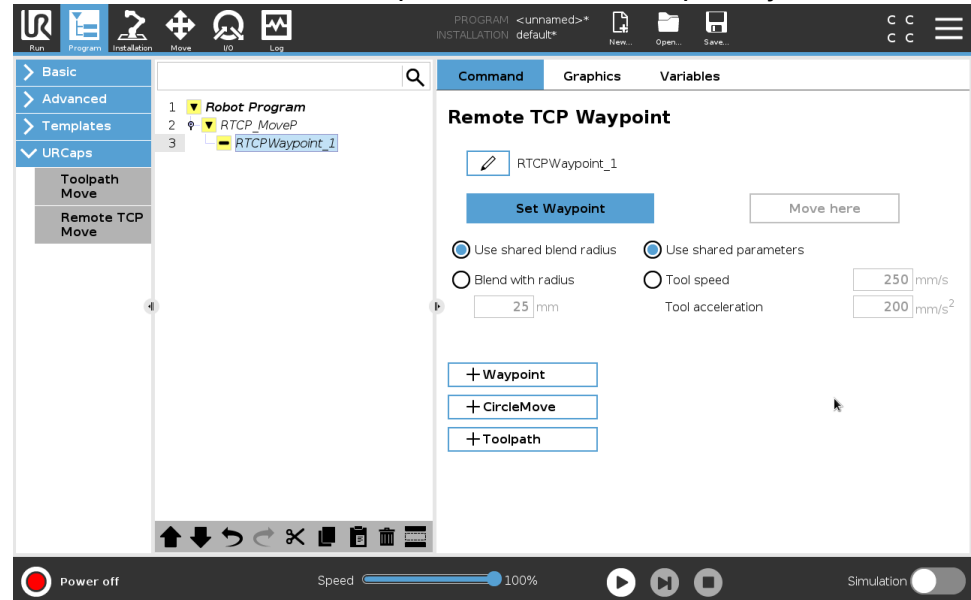

Učenje smernih točk za oddaljeni TCP

1. V zavihku Program vstavite vozlišče **RTCP_PremikP**.
2. Na vozlišču **RTCP_PremikP** se dotaknite možnosti **Nastavi** za priklic zaslona Premik.
3. Na zaslonu premika uporabite **Način učenja** ali **Sunek**, da robotu postavite v želeno postavitev.
4. Z zeleno kljukico potrdite nastavitvev.

Konfiguracija RTCP smerne točke

Uporabite spoje, da omogočite gladek prehod robotu iz ene poti na drugo. Dotaknite se možnosti **Uporabi skupni radij spoja** ali **Spoj z radijem** za nastavitvev radija spoja za smerno točko od **RTCP_PremikP**.

Vozlišče s fizičnimi časi (npr. Premik, Čakaj) se ne more uporabiti kot podrejeno vozlišče vozlišča **RTCP_PremikP**. Če vozlišču **RTCP_PremikP** dodate nepodprto podrejeno vozlišče, program ne bo potrjen.

Pot orodja oddaljenega TCP

Oddaljena TCP in URCap poti orodja samodejno ustvari premike robotu, zato le-ta lažje točno sledi zapletenim potem.

Konfiguracija poti orodja oddaljene TCP

1. Izberite **Premiki poti orodja oddaljene TCP** na domači strani Oddaljena TCP in URCap poti orodja za vstop v delovni tok.
2. Sledite navodilom pod možnostjo **Zavihek z navodili**.

Premik poti orodja oddaljene TCP terja naslednje poglavitne sestavine:

- Datoteka s potjo orodja
- Oddaljeni TCP
- Oddaljeni TCP za PCS

Konfiguracija poti orodja s programsko opremo CAD/CAM

Pot orodja določa usmerjenost, pot, hitrost ali stopnjo podajanja, ter smer poti orodja.

1. Ustvarite ali uvozite model CAD določenega dela.
2. Nastavite koordinatni sistem dela (PCS), ki bo fiksni za ta del.
3. Ustvarite pot orodja, relativno na PCS, ki temelji na značilnostih dela
4. Simulirajte gibanje poti orodja, da tako preverite, da zadosti pričakovanjem.
5. Pot orodja izvozite v datoteko G-code s končnico .nc.

Uvoz poti orodja G-code v vmesnik PolyScope

1. Datoteke s potmi orodja naložite v korensko mapo ključa USB. Datoteke s potmi orodja morajo imeti končnico .nc
2. Ključ USB vstavite v programirno enoto.
3. V Glavi se dotaknite možnosti Namestitvev in nato URCaps, izberite Oddaljena TCP in pot orodja, izberite Premiki poti orodja oddaljene TCP in izberite pot orodja.
4. Izberite datoteke s potjo orodja, ki jih želite uvoziti v vmesnik PolyScope.

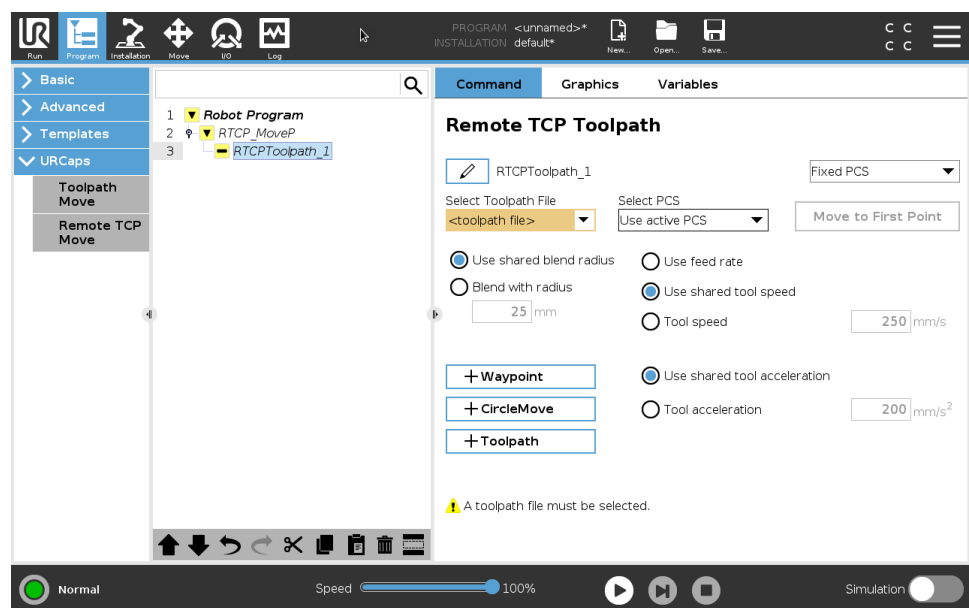

Oddaljeni TCP

Konfiguracija oddaljene TCP za premike poti orodja

1. Na prvi smerni točki v okolju CAM določite usmerjenost orodja.
2. Uporabite način Freedrive, da del ročno primete s prijemalom.
3. Izberite lokacijo oddaljene TCP
4. Uporabite čarovnika za položaj, da pridobite pozitivne vrednosti.
5. Prilagodite robota, dokler ne dosežete želene lege dela za približevanje oddaljeni TCP.
6. Predvidite usmerjenost orodja na prvi smerni točki na fizičnem delu. Pozitivna smer osi Z mora biti usmerjena stran od površine dela.
7. Ustvarite funkcijo ravnine z isto usmerjenostjo, kot je bila predvidena v predhodnem koraku.
8. Nastavite usmerjenost oddaljene TCP, tako da kopirate vrednosti iz funkcije ravnine. Med izvajanjem poti orodja se zelena lega dela ohrani.

Oddaljeni TCP za PCS

Koordinatni sistem dela (PCS) oddaljene TCP je določen kot fiksni, relativno na prirobnico orodja robota. Dotaknite se paličice na zaslonu PolyScope, da aktivirate čarovnika za učenje PCS oddaljene TCP. Uporabite lahko katerega koli izmed načinov učenja, opisanih spodaj.

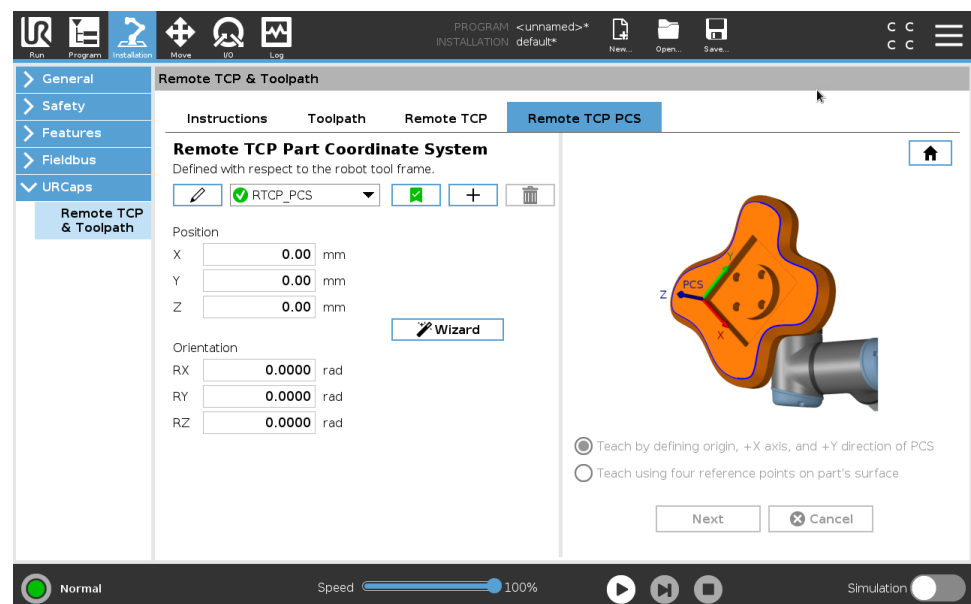

**Konfiguracija PCS
oddaljene TCP**

Ta način uporabite, če lahko PCS nastavite na površino dela.

1. Uporabite način Freedrive, da del ročno primete s prijemalom.
2. Izberite oddaljeno TCP, da robota naučite referenčnih točk. Za večjo natančnost začasno vzpostavite ostro oddaljeno TCP, da zaključite ta proces učenja.
3. Potisnite robota tako, da se oddaljena TCP dotakne izvirne, pozitivne osi X, in smeri pozitivne osi Y PCS na delu.
4. Dotaknite se Namesti za zaključek procesa učenja. Vrednosti položaja in usmerjenosti se napolnita samodejno.

V nasprotnem primeru uporabite ta način.

1. Izberite tri ali štiri referenčne točke na površini dela.
 2. V programski opremi CAD/CAM zabeležite koordinate X, Y, Z, relativno na PCS izbranih referenčnih točk.
 3. Uporabite način Freedrive, da del ročno primete s prijemalom.
 4. Izberite oddaljeno TCP, da robota naučite referenčnih točk. Za večjo natančnost začasno vzpostavite ostro oddaljeno TCP, da zaključite ta proces učenja.
 5. Vnesite koordinate prve referenčne točke.
 6. Potisnite robota tako, da se oddaljena TCP dotakne prve referenčne točke na delu.
 7. Ponovite 5. in 6. korak za druge referenčne točke.
-

Nastavljanje spremenljivega PCS

V naprednih primerih, ko robot dela ne prijema zelo dosledno, lahko nastavite spremenljivi PCS, da prilagodite premike poti orodja glede na lokacijo in usmerjenost dela, relativno na prirobnico orodja robota. Ustvarite lahko spremenljivko lege, povezano z zunanjim senzorjem, ki lahko zaznava lokacijo in usmerjenost PCS.

1. Namestite zunanji senzor, ki zaznava lokacijo in usmerjenost PCS. Izhod senzorja morate pretvoriti v okvir prirobnice orodja robota.
2. Prepričajte se, da je PCS vzpostavljen relativno na del in da zunanji senzor lahko zaznava lokacijo ter usmerjenost.
3. V vmesniku PolyScope ustvarite spremenljivko lege, povezano z izhodom zunanjega senzorja, kot spremenljivi PCS. Spremenljivki dajte značilno ime, na primer **spremenljivka_rtcp_pcs_1**.
4. Vstavite **Vozlišče poti orodja RTCP**.
5. Na spustnem seznamu v zgornjem desnem kotu strani programa izberite **Spremenljivi PCS**.
6. V spustnem seznamu **Izbira PCS** izberite **spremenljivka_rtcp_pcs_1**.
7. Ustvarite Nalogo ali Skript vozlišča za posodobitev podatka **spremenljivka_rtcp_pcs_1** pred vozliščem poti orodja RTCP.

Konfiguracija vozlišča poti orodja oddaljene TCP

Naslednji del pojasnjuje, kako uporabiti spremenljive PCS v vozlišču poti orodja oddaljene TCP.

1. Pojdite na zavihek Program in se dotaknite možnosti **URCaps**.
2. Izberite **Premik oddaljene TCP** za vstavljanje vozlišča RTCP_PremikP.
3. Izberite TCP in nastavite parametre premikanja: hitrost orodja, pospešek orodja in radij spoja.
4. Dotaknite se možnosti **+Toolpath** za vstavljanje vozlišča RTCP_Potorodja. Izbrišite vozlišče RTCP_Smernatočka, ki je bilo privzeto ustvarjeno, če ni potrebno.
5. Izberite datoteko s potjo orodja in ustrezni oddaljeni TCP PCS s spustnih seznamov.
6. Prilagodite parametre premikanja, če bodo na vozlišču RTCP_Potorodja uveljavljene drugačne vrednosti.
7. Dotaknite se možnosti **Premik na prvo točko**, da preverite, da se prijete del približuje oddaljeni TCP kot pričakovano.
8. Preizkusite program v načinu simulacije pri nizki hitrosti, da potrdite konfiguracijo.

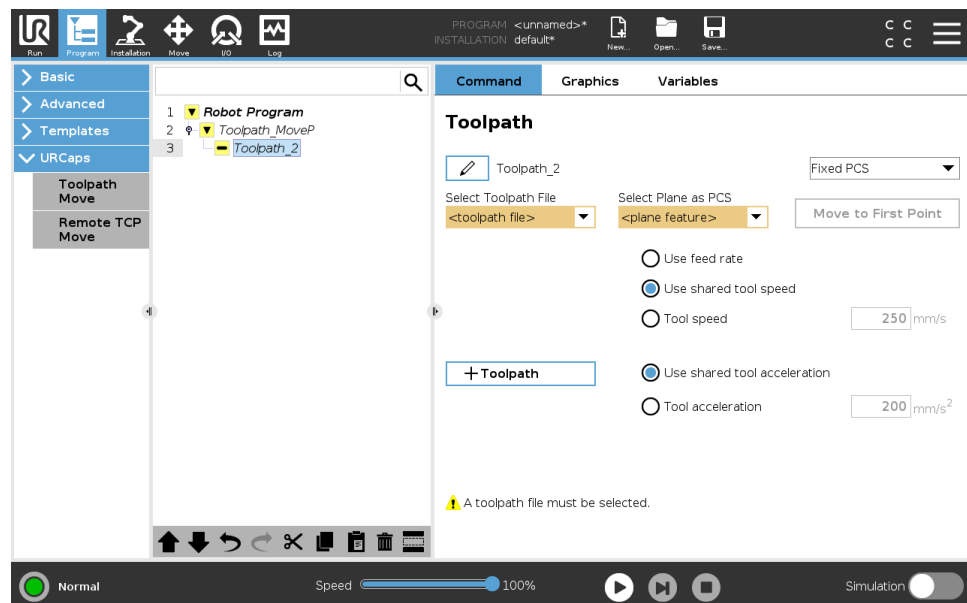

Da je gibanje robota identično pri vsaki izvedbi poti orodja, lahko preverite tako, da dodate PremikJ z nastavitvijo **Uporabi kote člena**, da premaknete fiksno konfiguracijo členov pred izvedbo poti orodja. Glejte [70. Premik on page211](#)

Premiki poti orodja običajnega TCP

Podobno kot pri konfiguraciji premika poti orodja oddaljene TCP, običajni premik poti orodja TCP zahteva naslednje:

- Datoteka s potjo orodja
- Običajni TCP
- Funkcija ravnine kot PCS

Konfiguracija in uvoz datoteke s potjo orodja

To je podobno konfiguriranju poti orodja (glejte [Konfiguracija poti orodja s programsko opremo CAD/CAM on page303](#)) in uvozu poti orodja (glejte [Uvoz poti orodja G-code v vmesnik PolyScope on page303](#)).

Konfiguracija običajne TCP

- Upoštevajte navodila za konfiguracijo običajne TCP.
- Preverite, da je pozitivno os Z orodja usmerjena stran od površine orodja.

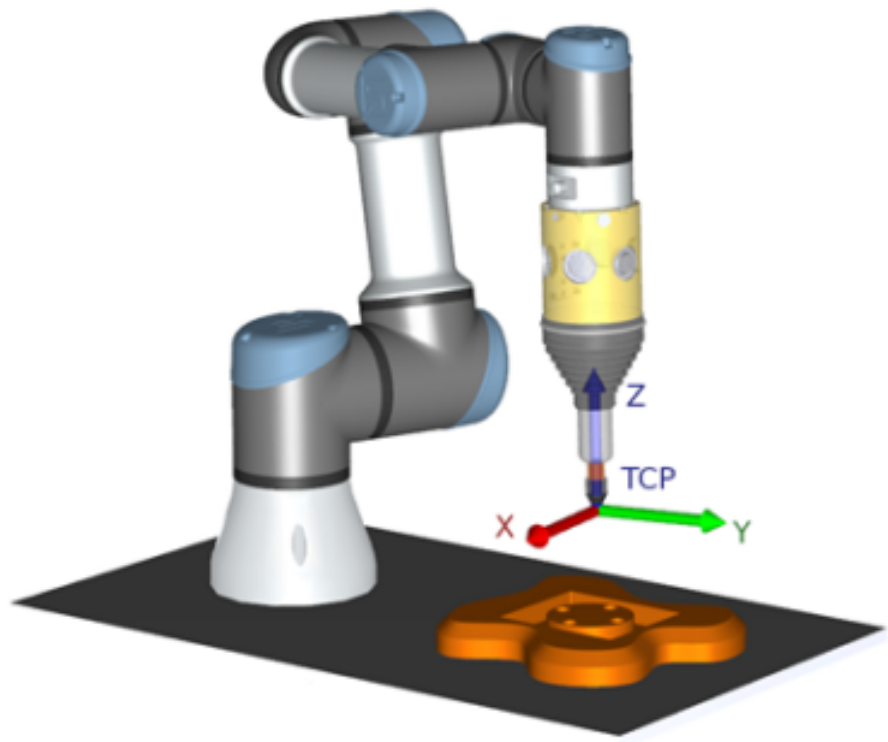

Konfiguracija funkcije ravnine PCS

1. Ustvarite funkcijo ravnine, tako da **Dodate ravnino** ali robota **naučite ravnine**. Glejte .
2. Del fiksirajte relativno na osnovo robota.
3. Preverite, da je za ustvarjanje funkcije ravnine uporabljena pravilna TCP. Za večjo natančnost začasno vzpostavite ostro oddaljeno TCP, da zaključite ta proces učenja.
4. Potisnite robota tako, da se oddaljena TCP dotakne izvirne, pozitivne osi X, in smeri pozitivne osi Y PCS na delu.
5. Zaključite s procesom učenja in potrdite položaj in usmerjenost TCP.

Konfiguracija vozlišča poti orodja

1. Pojdite na zavihek Program in se dotaknite možnosti **URCaps**.
2. Izberite TCP in nastavite parametre premikanja: hitrost orodja, pospešek orodja in radij spoja. Izberite možnost **Orodje prosto sukaj vzdolž njegove osi Z**. Te nastavitve ne izberite, če mora orodje slediti usmerjenosti okoli osi Z, določeni v datoteki poti orodja.
3. Dotaknite se možnosti **+Toolpath** za vstavljanje vozlišča Poti orodja.
4. V spustnem seznamu izberite datoteko s potjo orodja in ustrezni PCS (funkcija ravnine).
5. Prilagodite parametre premikanja, če bodo na vozlišču Pot orodja uveljavljene drugačne vrednosti.
6. Dotaknite se možnosti **Premik na prvo točko**, da preverite, da se orodje lahko premakne na prvo točko poti orodja.
7. Zaženite program v načinu simulacije pri nizki hitrosti, da potrdite pravilnost konfiguracije.

Da je gibanje robota identično pri vsaki izvedbi poti orodja, lahko preverite tako, da dodate PremikJ z nastavitvijo **Uporabi kote člena**, da premaknete fiksno konfiguracijo členov pred izvedbo poti orodja. Glejte [70. Premik on page211](#)

110. Zavihek namestitev

Opis

Zavihek Namestitev omogoča, da konfigurirate nastavitve, ki vplivajo na splošno delovanje robota in vmesnika PolyScope.

111. Konfiguracija TCP

Opis

Središčna točka orodja (TCP) je točka na orodju robota. Vsaka točka TCP vsebuje prevajanje in rotacijo, relativno na središče izhodne prirobnice orodja.

Ko je programiran, da se vrne na predhodno shranjeno smerno točko, robot premakne TCP na položaj in usmerjenost, shranjena v smerni točki. Ko je programiran za linearno premikanje, se TCP premika linearno.

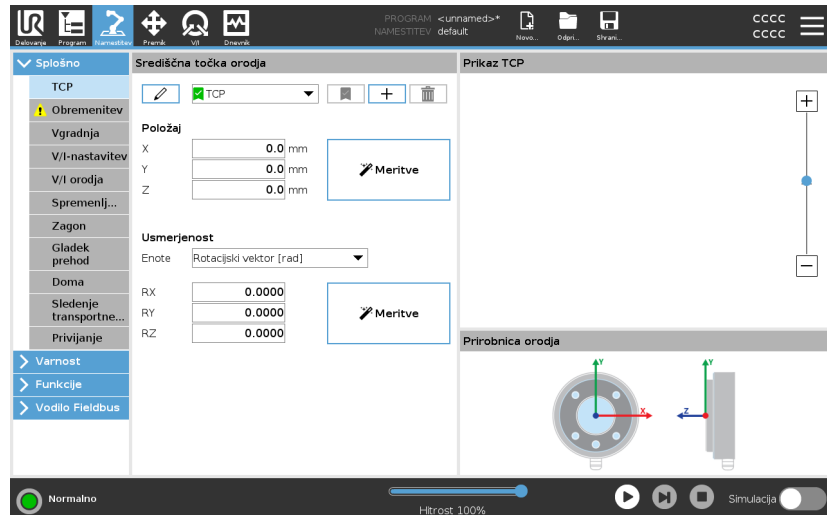

Položaj



Koordinate X, Y, Z določajo položaj TCP. Ko vse vrednosti (vključno z usmerjenostjo) znašajo nič, TCP sovпада s središčem izhodne prirobnice orodja in prevzame koordinatni sistem, prikazan na zaslonu.

Usmerjenost

Okviri koordinat RX, RY, RZ določajo usmerjenost TCP. Podobno kot pri zavihku Premik uporabite spustni seznam Enote nad okviri RX, RY, RZ za izbiro koordinat usmerjenosti.

Dodajanje, preimenovanje, spreminjanje in odstranjevanje TCP

Konfiguracijo novega TCP lahko začnete s temi dejanji:

- Dotaknite se gumba  za določanje nove TCP z edinstvenim imenom. Nov TCP je na voljo v spustnem meniju.
- Če želite preimenovati TCP, se dotaknite gumba .
- Dotaknite se gumba , da odstranite izbrani TCP. Zadnjega TCP ne morete izbrisati.

Aktivna TCP

Pri linearnem premikanju robot vedno uporabi aktivno TCO za določanje odmika TCP. Aktivno TCP je možno spremeniti s ukazom Premik (glejte [62. Zavihek Ukaz on page196](#)) ali ukazom Nastavi. V grafičnih zavihkih je prikazano gibanje aktivne TCP, ki je vizualizirana na zavihku Grafika (glejte [63. Zavihek Grafika on page199](#)).

Privzeta TCP

Privzeta TCP mora biti nastavljena kot aktivna TCP pred izvajanjem programa.

- Izberite zeleno TCP in se dotaknite **Nastavi kot privzeto**, da TCP nastavite kot privzeto.

Zelena ikona na razpoložljivem spustnem seznamu nakazuje privzeto konfigurirano TCP.

112. Položaj za učenje TCP

Usmerjenost točke TCP za učenje

Koordinate lege TCP se lahko izračunajo samodejno, kot sledi:

1. Dotaknite se **Meritev**.
2. Izberite fiksno točko v robotovem delovnem prostoru.
3. Uporabite smerne puščice na desni strani zaslona, da TCP premaknete iz vsaj treh različnih kotov in da shranite ustrezno lego izhodne prirobnice orodja.
4. Uporabite gumb **Nastavi** da uveljavite preverjene koordinate na ustrezno TCP. Položaji morajo biti zadosti raznovrstni, da bodo kalkulacije delovale pravilno. Če niso zadosti raznovrstni, se statusna lučka LED nad gumbi obarva rdeče.

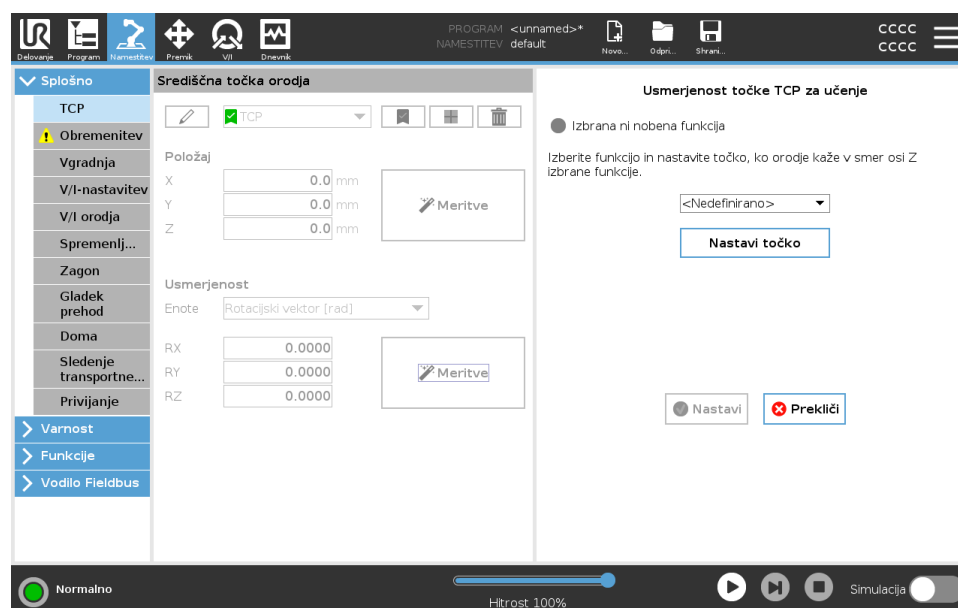

Čeprav so trije položaji po navadi zadosti za določanje TCP, se lahko uporabi četrti položaj za dodatno preverbo, da je izračun pravilen. Kakovost vsake izmed shranjenih točk glede na izračunano TCP je prikazana z zeleno, rumeno in rdečo LED lučko na ustreznem gumbu.

1. Dotaknite se **Meritev**.
2. Izberite lastnost iz spustnega seznama. (Glejte [126. Funkcije on page340](#)) za več informacij o določanju novih funkcij
3. Dotaknite se možnosti **Nastavi točko** in uporabite **puščice za Premik orodja** na položaj, kjer usmerjenost orodja in ustrezna TCP sovpadata s koordinatnim sistemom izbrane funkcije.
4. Preverite izračunano usmerjenost TCP in jo uveljavite na izbrano TCP z dotikom gumba **Nastavi**.

113. Obremenitev

Opis

Za optimalno delovanje robota morate nastaviti obremenitev, težišče (CoG) ter vztrajnostni moment.

Določite lahko več vrednosti za obremenitev, med katerimi lahko v programu preklapljate. To je koristno pri aplikacijah poberi in postavi, na primer, ko robot pobere in sprosti predmet.

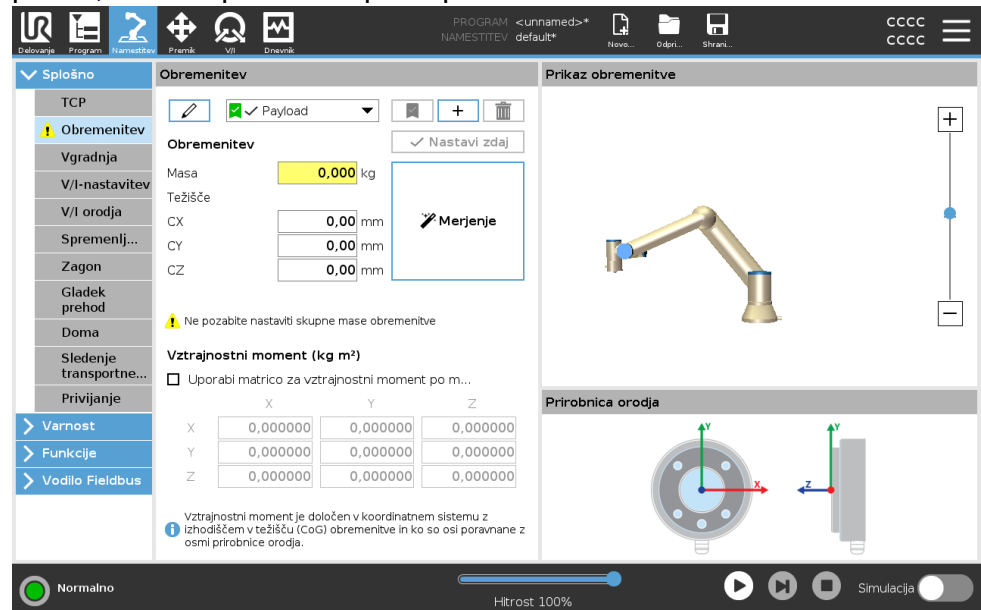

Dodajanje, preimenovanje, spreminjanje in odstranjevanje obremenitev

Konfiguracijo nove obremenitve lahko začnete s temi dejanji:

- Dotaknite se gumba **+** za določanje nove obremenitve z edinstvenim imenom. Nova obremenitev je na voljo v spustnem meniju.
- Če želite preimenovati obremenitev, se dotaknite gumba **✎**.
- Dotaknite se gumba **🗑️**, da odstranite izbrano obremenitev. Zadnje obremenitve ne morete izbrisati.

Aktivno breme

Potrditvena oznaka v spustnem meniju prikazuje, katera obremenitev je aktivna **✓ Payload**. Aktivno obremenitev lahko spremenite z ukazom

✓ Set Now

Privzeta obremenitev

Privzeta obremenitev mora biti nastavljena kot aktivna obremenitev pred izvajanjem programa.

- Izberite želeno obremenitev in se dotaknite **Nastavi kot privzeto**, da obremenitev nastavite kot privzeto.

Zelena ikona na razpoložljivem spustnem seznamu nakazuje privzeto konfigurirano obremenitev .

Določanje težišča

Dotaknite se polj **CX**, **CY** in **CZ**, da nastavite težišče. Te nastavitve veljajo za določeno obremenitev.

Ocena bremena

Ta funkcija omogoča robotu, da lažje nastavi pravilno breme in težišče (CoG).

Uporaba čarovnika za oceno bremena

1. Dotaknite se zavihka **Namestitev** in izberite **Obremenitev**.
2. Na zaslonu **Obremenitev** se dotaknite možnosti **Meritev**.
3. V čarovniku za oceno bremena se dotaknite možnosti **Naprej**.
4. Sledite korakom v čarovniku za oceno bremena, da nastavite štiri položaje.
Nastavljanje štirih položajev terja premik robotove roke v štiri različne položaje. Teža obremenitve se meri na vsakem položaju.
5. Ko so vse meritve zaključene, lahko preverite rezultat in se nato dotaknite možnosti **Končaj**.

Upoštevajte ta navodila za najboljše rezultate ocene bremena:

- Prepričajte se, da so položaji TCP kolikor je možno raznoliki drug od drugega
- Meritve izvedite v kratkem časovnem razmiku
- Med oceno orodja in/ali nameščenega bremena ne vlecite
- Postavitev in kot robota morata biti v namestitvi pravilno določena

Nastavitev vrednosti vztrajnostnega momenta

Izberete lahko **Uporabi matrico za vztrajnostni moment po meri**, da nastavite vrednosti vztrajnostnega momenta.

Dotaknite se polj: I_{XX} , I_{YY} , I_{ZZ} , I_{XY} , I_{XZ} in I_{YZ} , da nastavite vztrajnostni moment za izbrano obremenitev.

Vztrajnostni moment je določen v koordinatnem sistemu z izhodiščem v težišču (CoG) obremenitve in ko so osi poravnane z osmi prirobnice orodja.

Privzeti vztrajnostni moment je izračunan kot vztrajnostni moment krogle z maso, ki jo določi uporabnik, ter gostoto mase 1g/cm^3

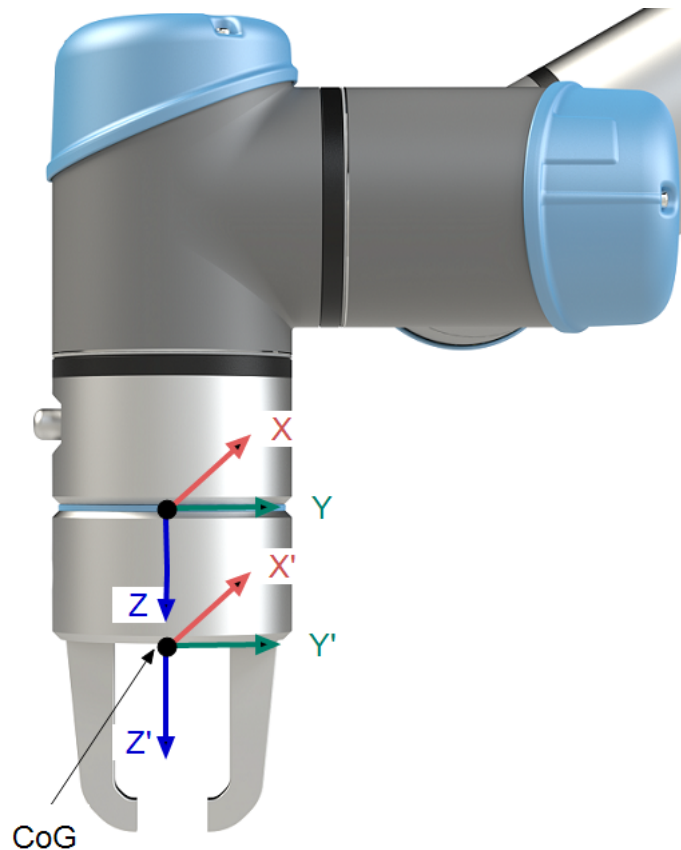

114. Vgradnja

Opis

Določanje vgradnje robotove roke služi dvema namenoma:

1. Robotova roka je na zaslonu prikazana pravilno.
2. Krmilnik je obveščen o smeri gravitacije.

Napredni model dinamike robotu nudi gladko in natančno premikanje, hkrati pa dovoljuje, da se robot ohranja v načinu **Freedrive**. Zato je pomembno, da je vgradnja robotove roke pravilno opravljena.



OPOZORILO

Nepravilna postavitev robotove roke lahko povzroči pogoste zaustavitve robota in/ali možnost, da se bo robotova roka premikala, ko pritisnete gumb za način **Freedrive**.

Če je robotova roka vgrajena na ravno mizo ali tla, na tem zaslonu niso potrebne nikakršne spremembe.

Če je robotova roka **vgrajena na strop**, **vgrajena na steno** ali **vgrajena pod kotom**, pa prilagoditve opravite z gumbi.

Z gumbi na desni strani zaslona nastavite kot vgradnje robotove roke. Trije gumbi na zgornji desni strani nastavljaajo kot na **strop** (180°), **steno** (90°), **tla** (0°). Z gumbi **Nagib** nastavite poljuben kot.

Z gumbi na spodnji strani zaslona lahko obrnete vgradnjo robotovo roko, da ustreza dejanski vgradnji.



OPOZORILO

Uporabite pravilne nastavitve namestitve. S programom shranjajte in naložite namestitveno datoteko.

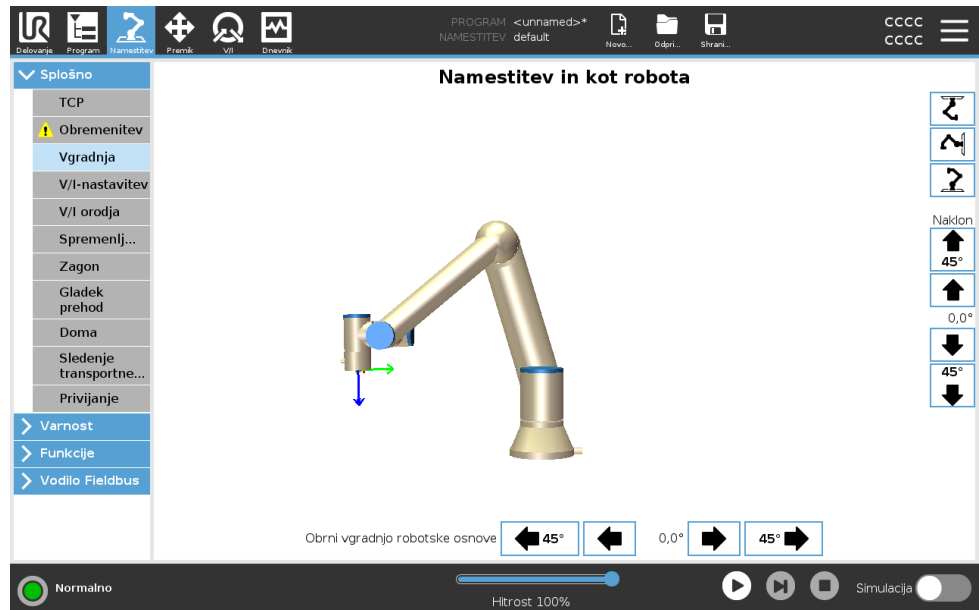

115. V/I-nastavitev

Opis

Na zaslonu Nastavitve V/I lahko definirate V/I signale in konfigurirate dejanja z nadzorom zavijka V/I. Tipi V/I signalov so navedeni pri **Vhod** in **Izhod**.

Do registrov za splošni namen lahko dostopate preko vmesnika fieldbus, npr. Profinet in EtherNet/IP.

Če omogočite vmesnik za komunikacijo z orodjem (TCI), analogni vhod orodja ni na voljo.

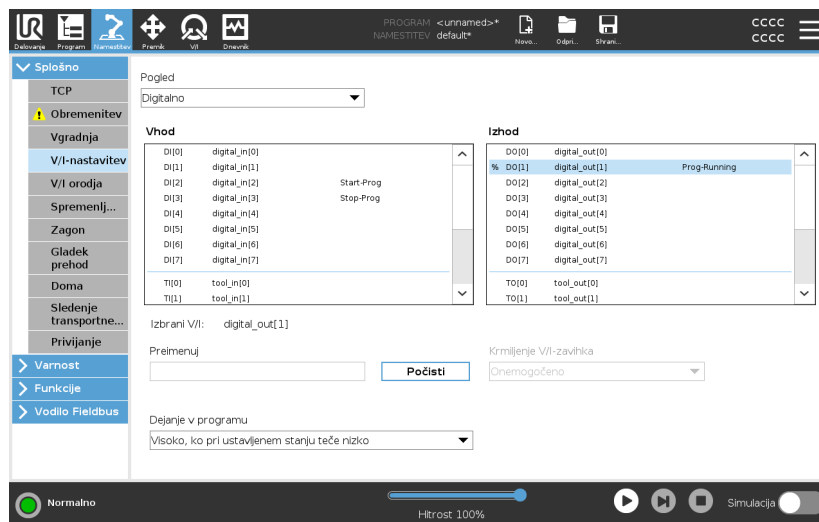

Tip signala V/I

Za omejitev števila signalov, uporabljenih v **Vhod** in **Izhod**, uporabite spustni seznam **Pogled**, kjer lahko spremenite prikazano vsebino glede na tip signala.

Določanje uporabniško določenih imen

Vhodnim in izhodnim signalom lahko določite imena za lažjo identifikacijo.

1. Izberite želeni signal.
2. Dotaknite se besedilnega polja za vnos imena signala.
3. Za ponastavitev imena na privzeto vrednost, se dotaknite gumba **Počisti** (Clear).

Register za splošni namen mora dobiti uporabniško definirano ime, da bo na voljo v programu (npr. za ukaz **Čakaj** ali za pogojni izraz ukaza **Če**). Ukaza **Čakaj** oziroma **Če** sta opisana v (84. [Počakaj on page249](#)) oziroma (95. [Če on page269](#)). Poimenovane registre za splošni namen lahko najdete v izbirniku **Vhod** ali **Izhod** na zaslonu **Urejevalnik izrazov**.

Dejanja V/I in krmiljenje z zavihka V/I Fizični in Fieldbus digitalni V/I se lahko uporabijo za sproženje dejanja ali za odziv na status programa.

Krmiljenje V/I-zavihka Z možnostjo nadzora zavihka V/I določite upravljanje izhoda v zavihku V/I (upravljajo ga lahko programerji ali upravljavci in programerji) ali pa določite, da ga lahko spreminjajo samo programi robota.

Razpoložljiva dejanja na vhodu

Dejanje	Dejanje
Začetek	Zažene ali nadaljuje izvajanje trenutnega programa na naraščajočem robu (funkcija je omogočena samo preko oddaljenega nadzora, glejte 143. Nastavitve on page386)
Ustavitev	Ustavi trenutni program na naraščajočem robu
Premor	Začasno ustavi trenutni program na naraščajočem robu
Freedrive (Prosti tek)	Ko je vhod visok, gre robot v način prostega teka (podobno kot pri gumbu prostega teka). Vhod je spregledan, če druge okoliščine ne dovoljujejo prostega teka.



OPOZORILO

Če se robot ustavi med akcijo začetnega vhoda, se robot počasi premakne na prvo smerno točko programa, preden izvede ta program. Če se robot začasno ustavi med akcijo začetnega vhoda, se robot počasi premakne na položaj, kjer je bil začasno ustavljen, preden nadaljuje s programom.

Razpoložljiva dejanja na izhodu

Dejanje	Stanje izhoda	Stanje programa
---------	---------------	-----------------

Nizko, ko ne teče	LO	Ustavljeno ali premor
Visoko, ko ne teče	HI	Ustavljeno ali premor
Visoko, ko teče in nizko, ko je ustavljeno	LO HI	Se izvaja Ustavljeno ali premor
Nizko pri nenačrtovani zaustavitvi	LO	Program se je ustavil nenačrtovano
Nizko pri nenačrtovani zaustavitvi, drugače visoko	LO HI	Program se je ustavil nenačrtovano V teku, ustavljeno ali premor
Neprekinjeni impulz	Izmenjava med visokim in nizkim	V teku (začasno ustavite ali ustavite program, da ohranite stanje impulza)

Vzrok zaustavitve programa

Program je ustavljen nenačrtovano v primeru, da se pripeti nekaj od tega:

- Ustavitev robota
- Napaka
- Kršitev
- Izjema pri izvajanju programa

116. Namestitvene spremenljivke

Opis

Spremenljivke, ustvarjene na zaslonu **Namestitvene spremenljivke**, se imenujejo namestitvene spremenljivke in se lahko uporabljajo kot običajne spremenljivke programa. Namestitvene spremenljivke so posebne, ker ohranijo svoje vrednosti, tudi ko se program ustavi in ponovno zažene in ko izklopite in ponovno vklopite robotovo roko in/ali krmilno omarico.

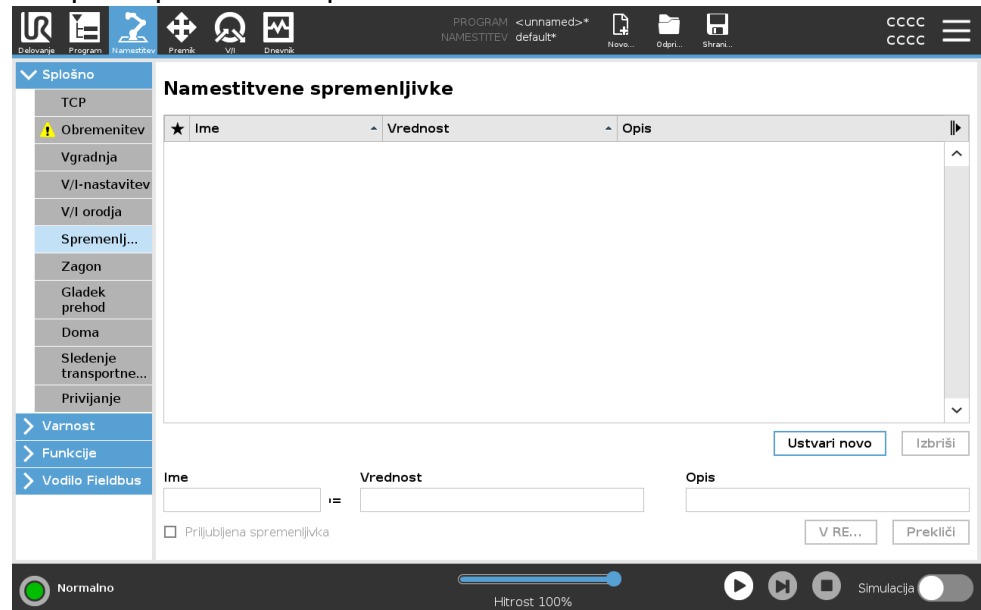

Ustvarjanje namestitvenih spremenljivk

Ime namestitvene spremenljivke in njene vrednosti so shranjene z namestitvijo, zato je mogoče isto spremenljivko uporabiti v več programih. Namestitvene spremenljivke in njihove vrednosti so med izvajanjem programa samodejno shranjene vsakih 10 minut, prav tako so shranjene med začasno zaustavitvijo ali zaustavitvijo programa.

Postopek ustvarjanja namestitvene spremenljivke

1. Dotaknite se možnosti **Ustvari novo**, novo ime spremenljivke bo predlagano v polju **Ime**.
Ime spremenljivke lahko spremenite.
2. V polju **Vrednost** vnesite vrednost nove spremenljivke.
Spremenljivke ne morete shraniti brez vrednosti.
3. Novo namestitveno spremenljivko lahko opišete v polju **Opis**.
4. Novo spremenljivko lahko označite kot priljubljeno tako, da izberete potrditveno polje **Priljubljena spremenljivka**.
5. Dotaknite se gumba **V redu**, da novo spremenljivko dodate na seznam namestitvenih spremenljivk.

Določitev priljubljenih namestitvenih spremenljivk

Z določitvijo priljubljene namestitvene spremenljivke lahko namestitveno spremenljivko določite kot del prikazanih priljubljenih spremenljivk, tako da so pri izbiri na zavihku s spremenljivkami, zaslonu s programom in zaslonom za zagon prikazane samo priljubljene spremenljivke.

Postopek določitve namestitvene spremenljivke kot priljubljene

1. Na vmesniku PolyScope, v glavi se dotaknite **Namestitev**.
2. Pod Splošno izberite **Spremenljivke**.
Spremenljivke so navedene pod **Namestitvene spremenljivke**.
3. Izberite zelene signale.
4. Izberite potrditveno polje **Priljubljena spremenljivka**.
5. Dotaknite se možnosti **Zagon**, če se želite vrniti na prikaz spremenljivk.

Upravljanje namestitvenih spremenljivk

Urejanje namestitvenih spremenljivk

1. Izberite želeno spremenljivko s seznama namestitvenih spremenljivk.
2. Urejate lahko polja **Vrednost**, **Opis** ali **Priljubljena spremenljivka**.

V tem koraku ni mogoče urejati imena spremenljivke.

Spremembe namestitvenih spremenljivk so vidne takoj.

Brisanje namestitvenih spremenljivk

1. Izberite želeno spremenljivko in se nato dotaknite **Izbriši**.
2. V potrditvenem oknu izberite **Izbriši spremenljivko**

Opis spremenljivke

Spremenljivkam lahko dodate podatke tako, da dodate opise spremenljivk v stolpec Opis. Opisi spremenljivk so uporabni za posredovanje namena spremenljivke in/ali pomena njene vrednosti operaterjem, ki uporabljajo zaslon zavihka Zagon, in/ali drugim programerjem.

Opisi spremenljivk (če so uporabljeni) so lahko dolgi največ 120 znakov, prikazani v stolpcu Opis na naslonu zavihka Zagon in zaslonu zavihka Spremenljivke.

Opis spremenljivke je v več vrsticah, da se prilega širini stolpca Opis. Stolpec Opis lahko tudi strnete in razširite z gumbi spodaj.

Strnitev/razširitev stolpca Opis

1. Dotaknite se možnosti **Strni** , da strnete stolpec Opis.
2. Dotaknite se možnosti **Razširi** , da razširite stolpec Opis.

117. Zagon

Opis

Zaslon Zagon vsebuje nastavitve za samodejno nalaganje in zagon privzetega programa ter za samodejno inicializacijo robotove roke med zagonom.

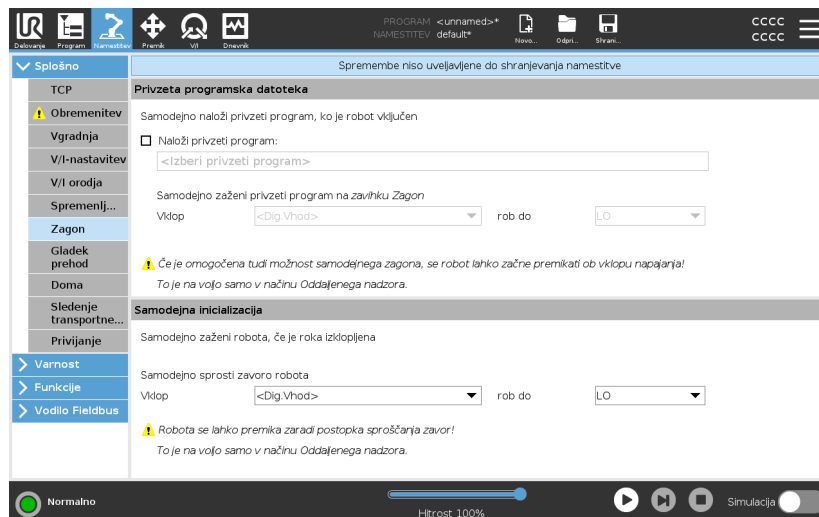

OPOZORILO

1. Pri samodejnem nalaganju sta omogočena samodejni zagon in samodejna inicializacija, robot zažene program takoj, ko je krmilna omarica vključena, vse dokler se vhodni signal ujema z ravno izbranega signala. Na primer, robni prehod na raven izbranega signala v tem primeru ne bo potreben.
2. Bodite previdni, ko je raven signala nastavljena na NIZKO. Vhodni signali so privzeto nizko, s čimer vodijo program v samodejni zagon brez sprožitve s strani zunanjega signala.
3. Pred zagonom programa, ko sta omogočena samodejni zagon in samodejna inicializacija, morate biti v načinu **Oddaljeni nadzor**.

Nalaganje zagonskega programa

Privzeti program bo naložen po vklopu krmilne omarice. Prav tako se samodejno zažene privzeti program, ko vstopite v zaslon **Zagon programa** (glejte [53. Zavihek Zagon on page 178](#)) in ni naložen noben program.

Začetek zagonskega programa

Privzeti program se samodejno zažene v zaslonu **Zagon programa**. Ko je naložen privzeti program in je zaznan robni prenos zunanjega vhodnega signala, se program zažene samodejno.

Ob zagonu je trenutna raven vhodnih signalov nedoločena. Izbira prehoda, ki se ujema z ravno signala ob zagonu takoj zažene program. Ravno tako izhod iz zaslona **Zagon programa** ali dotik na gumb za zaustavitev na Nadzorni plošči onemogoči funkcijo samodejnega zagona, dokler ponovno ne pritisnete gumba za zagon.

118. Orodje V/I

Opis

Upravljanje vmesnika V/I vam omogoča preklap med nadzorom s strani uporabnika in nadzorom s strani URCap.

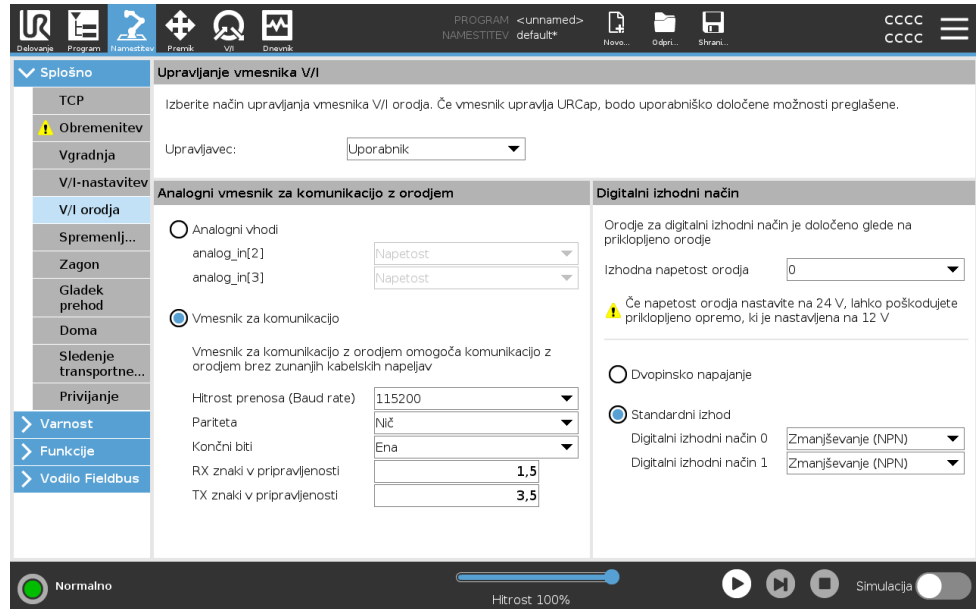

Upravljanje vmesnika V/I

1. Dotaknite se zavihka Namestitev in se pod Splošno dotaknite V/I Orodja.
2. Pod možnostjo Upravljanje vmesnika V/I izberite Uporabnik za dostop do nastavitve analognih vhodov za orodje in/ali načina digitalnih izhodov. Izbrija URCap onemogoči dostop do analognih vhodov orodja in nastavitve načina digitalnega izhoda.

Če URCap nadzira končni efektor, kot je prijemalo, je URCap potrebno nadzirati s strani vmesnika V/I orodja. Izberite URCap s seznama, da mu omogočite nadzor vmesnika V/I orodja.

119. Analogni vnos za komunikacijo z orodjem

Opis

Vmesnik za komunikacijo z orodjem (TCI) omogoča, da robot komunicira z nameščenim orodjem preko analognega vhoda orodja robota. To odpravi potrebo po zunanji napeljavi.

Ko je Vmesnik za komunikacijo z orodjem omogočen, so vsi analogni vhodi orodja onemogočeni

Vmesnik za komunikacijo z orodjem

1. Dotaknite se zavihka Namestitvev in se pod Splošno dotaknite V/I Orodja.
2. Izberite Vmesnik za komunikacijo za urejanje nastavitvev TCI. Ko je TCI omogočen, je analogni vhod orodja onemogočen za V/I-nastavitvev Namestitvev in se ne pojavi na seznamu vhodov. Analogni vhod orodja je onemogočen tudi za programe, kot so Počakaj na možnosti in izraze.
3. V spustnih seznamih pod Vmesnikom za komunikacijo izberite potrebne vrednosti. Vse spremembe vrednosti so takoj poslone v orodje. Če se kaka namestitvev razlikuje od tiste, ki jo orodje uporablja, se pojavi opozorilo.

120. Digitalni izhodni način

Opis

Vmesnik za komunikacijo z orodjem dovoljuje neodvisno konfiguracijo dveh digitalnih izhodov. V vmesniku PolyScope ima vsak pin spustni seznam, ki omogoča nastavljanje izhodnega načina. Na voljo so naslednje možnosti:

- **Pogrezanje:** To omogoča konfiguracijo pina v NPN ali kot konfiguracijo za pogrezanje. Ko je izhod izključen, pin omogoča da tok teče v tla. To se lahko uporablja v povezavi s pinom PWR za ustvarjanje popolnega tokokroga. Glejte 5. poglavje v priročniku za namestitev strojne opreme.
- **Izvor:** To omogoča konfiguracijo pina v PNP ali kot konfiguracijo za pridobivanje. Ko je izhod vključen, pin zagotavlja vir pozitivne napetosti (to se lahko konfigurira na zavihku V/I). To se lahko uporablja v povezavi s pinom GND (ozemljitev) za ustvarjanje popolnega tokokroga.
- **Potisni / Vleci:** To omogoča konfiguracijo pina v konfiguracij Potisni / Vleci. Ko je izhod vključen, pin zagotavlja vir pozitivne napetosti (to se lahko konfigurira na zavihku V/I). To se lahko uporablja v povezavi s pinom GND (ozemljitev) za ustvarjanje popolnega tokokroga. Ko je izhod izključen, pin omogoča da tok teče v tla.

Po tem, ko izberete novo konfiguracijo izhoda, so spremembe uveljavljene. Trenutno naložena konfiguracija je spremenjena, da odraža novo konfiguracijo. Po tem, ko preverite, da izhodi orodja delujejo kot pričakovano, se prepričajte, da shranite namestitev in tako preprečite izgubo sprememb.

Dvopinsko napajanje

Moč dvojnega pina se uporablja kot vir napajanja za orodje. Omogočanje moči dvojnega pina onemogoči privzete digitalne izhode orodja.

121. Gladek prehod

Opis

Pri preklapljanju med varnostnimi načini med dogodki (npr. Vhod reduciranega načina, Sprožilne ravnine reduciranega načina, Preventivne zaustavitve in Naprava za omogočanje tripoložajnega delovanja) robotova roka skuša uporabiti 0,4 s za ustvarjanje „mehkega“ prehoda. Vedenje obstoječih aplikacij je nespremenjeno, kar se sklada s q{trdimi“ nastavitvami. Privzeta nastavev datotek nove instalacije je „mehko“.

Nastavev pospeševanja/zaviranja

1. Na vmesniku PolyScope, v glavi se dotaknite **Namestitev**.
2. V stranskem meniju na levi pod **Splošno**, izberite **Gladek prehod**.
3. Izberite možnost **Trdo**, da nastavite višje pospeške oz. pojemke, oziroma možnost **Mehko** za mehkejše privzete nastavitve prehoda.

122. Domov

Opis

Domači položaj je uporabniško določen povratni položaj robotove roke. Ko ga definirate, je Domači položaj na voljo pri ustvarjanju robotovega programa. Domači položaj lahko uporabite za definiranje varnega domačega položaja. (Glejte [52. Varni Domači položaj on page 176](#)) Uporabite gumb domačega zaslona za naslednje:

- **Uredi položaj** spremeni domači položaj.
- **Premik sem** premakne robotovo roko na določeni domači položaj.
- **Ničelni položaj** vrne robotovo roko v pokončni položaj.

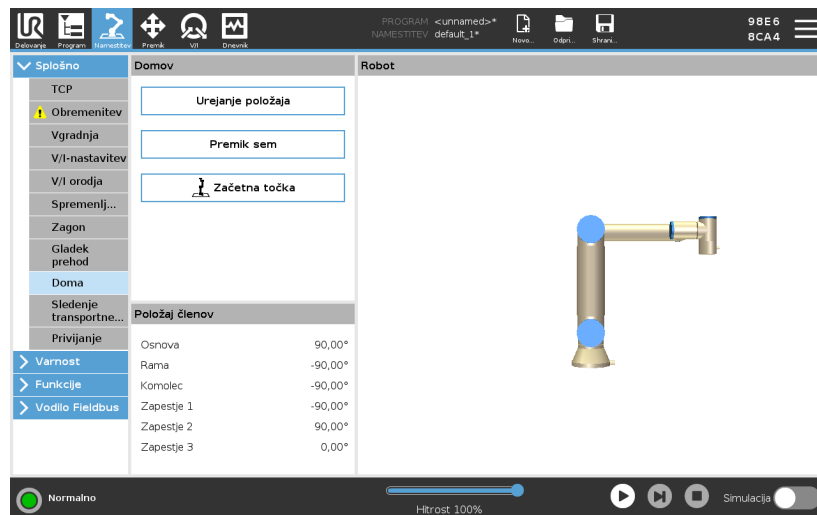

Določanje Domačega položaja

1. Na vmesniku PolyScope, v glavi se dotaknite **Namestitev**.
2. V meniju **Splošno** izberite **Domači položaj**.
3. Dotaknite se **Nastavitev položaja**.
4. Robota lahko učite prek gumbov **Freedrive** (Prosti tek) ali **Prehod**.

123. Nastavitev sledenja transportnemu traku

Opis

Nastavitev sledenja transportnemu traku omogoča konfiguracijo gibanja do dveh ločenih transportnih trakov. Nastavitev sledenja traku ponuja možnost za konfiguracijo robota, da le-ta dela z absolutnimi ali stopenjskimi kodirniki, ter na linearnih ali krožnih transportnih trakovih.

Definiranje transportnega traku

1. V Glavi se dotaknite **Namestitev**.
2. Pod možnostjo Splošno, izberite **Sledenje transportnemu traku**.
3. V spustnem seznamu pod možnostjo Nastavitev sledenja transportnemu traku izberite **Transportni trak 1** ali **Transportni trak 2**.
Naenkrat lahko definirate le en transportni trak.
4. Izberite **Omogoči sledenje transportnega traku**
5. Konfigurirajte **Parametre transportnega traku** in **Parametre sledenja**.

Parametri transportnega traku

Stopenjski kodirniki

Ti se lahko priključijo na digitalne vhode 8 do 11. Kodiranje digitalnih signalov poteka pri 40 kHz. S kodirnikom **Kvadrature**, ki zahteva dva vhoda, lahko robot določi hitrost in smer transportnega traku. Če je smer transportnega traku nespremenljiva, se lahko uporabi samo en vhod, ki zaznava *Naraščajoče*, *Padajoče*, ali *Naraščajoče in padajoče* robove, ki določajo hitrost transportnega traku.

Absolutni kodirniki

Ti so lahko priključeni preko signala MODBUS. Za to je potrebno, da je register digitalnega izhoda MODBUS vnaprej konfiguriran v (razdelek).

Parametri sledenja *Linearni transportni trakovi*

Ko je uporabljen linearni transportni trak, mora biti za določanje smeri transportnega traku konfigurirana linijska funkcija v delu **Funkcije** namestitve. Omogočite natančnost tako, da postavite linijsko funkcijo vzporedno na smer transportnega traku, z veliko razdaljo med dvema točkama, ki definirata linijsko funkcijo. Linijsko funkcijo konfigurirate tako, da orodje postavite tesno ob stran transportnega traku, ko ga naučite teh dveh točk. Če je smer linijske funkcije nasprotna premikanju transportnega traku, uporabite gumb **Obrni smer**. Polje **Označbe na meter** prikazuje število označb, ki jih ustvari kodirnik, ko se transportni trak premakne za en meter.

Krožni transportni trakovi

Pri sledenju krožnemu transportnemu traku je potrebno določiti središčno točko transportnega traku.

1. Središčno točko določite v delu **Funkcije** namestitve. Polje **Označbe na obrat** mora biti število označb, ki jih ustvari kodirnik, ko transportni trak naredi en poln obrat.
2. Izpolnite okvirček **Orodje vrti s transportnim trakom**, da bo usmerjenost orodja sledila vrtenju transportnega traku.

124. Nastavitev privijanja

Opis

Nastavitev vijačenja ponuja možnosti za konfiguracijo robota za delo z industrijskim vijačnikom ali industrijskim vijačnikom za matice. Položaj vijačnika lahko nastavite glede na prirobnico orodja robota in električni vmesnik.

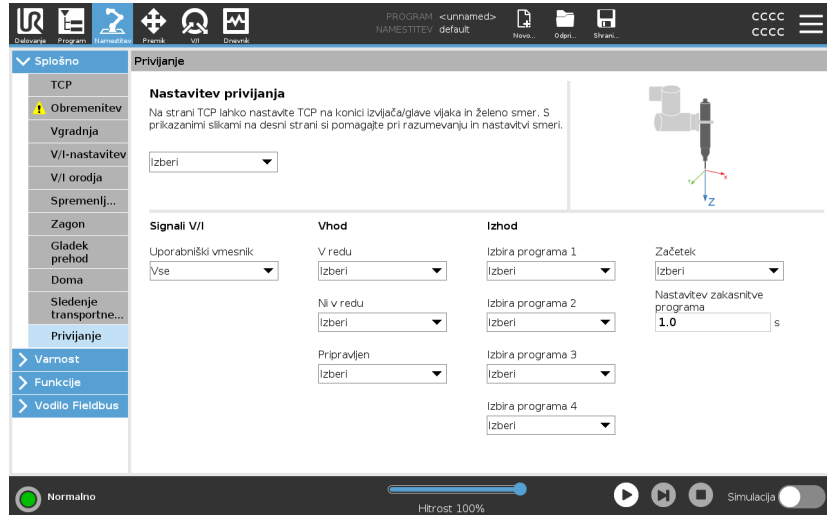

Konfiguriranje izvijača

V vsakem izhodnem seznamu Izbire programa pod možnostjo Izhod lahko izberete izhod v obliki celega števila za preklop Izbire programa v številčno polje.

1. Na vmesniku PolyScope, v glavi se dotaknete **Namestitev**.
2. Pod možnostjo Splošno izberite **Vijačenje** ali ustvarite lastno TCP za vijačenje, tako da se dotaknete možnosti **TCP** pod Splošno.
3. Pod **Vhod** in **Izhod** konfigurirajte V/I za vaš vijačnik. Uporabite lahko seznam **Vmesnikov** za filtriranje tipa V/I, prikazanih pod **Vhod** in **Izhod**.
4. Pri možnosti **Zagon** izberite V/I, ki zaženejo vijačenje.

Konfiguracija položaja vijačnika

- Pod možnostjo **Nastavitev vijačenja** uporabite spustni meni za izbiro predhodno določene TCP (glejte [111. Konfiguracija TCP on page311](#)), kjer sta možnosti Položaj in Usmerjenost nastavljeni:
 - Položaj konfigurirajte tako, da je vrh orodja vijačnika tam, kjer se dotika vijaka.
 - Usmerjenost konfigurirajte tako, da bo pozitivna smer Z poravnana vzdolž vijakov, ki jih privijate.

Lahko si vizualizirate koordinate X, Y in Z izbrane TCP, da potrdite, da se TCP ujema z nastavkom oz. jamico orodja.

Vozlišče programa vijačenja uporablja pozitivno smer Z izbrane TCP za sledenje vijaku in izračun razdalj.

Konfiguracija vmesnika vijačnika

- Za spreminjanje prikazane vsebine glede na tip signala uporabite spustni meni **Vmesnik** na vrhu zaslona.
- Pod možnostjo **Vhod** konfigurirajte signale, ki jih robot prejema od vijačnika:
 - OK (V redu): Visoko, ko se vijačenje uspešno zaključi, če ni izbrano, ta pogoj ni na voljo v programskem vozlišču Vijačenje
 - Ni v redu: Visoko, ko se vijačenje zaključi z napakami, če ni izbrano, ta pogoj ni na voljo v programskem vozlišču Vijačenje.
 - Ready (Pripravljen): Visoko, ko je vijačnik pripravljen na zagon, če ni izbrano, ta pogoj ni obkljukan
- Pod možnostjo **Izhod** konfigurirajte signale, ki jih robot pošilja vijačniku:
 - Začetek: začne privijanje oz. odvijanje vijaka, v odvisnosti izključno od napeljave.
 - Izbira programa: eno celo število, ali do štiri binarni signali, se lahko izberejo za aktivacijo različnih konfiguracij privijanja, shranjenih v vijačniku
 - Odlog izbire programa: čas čakanja, ki se uporabi po spremembi programa vijačnika, namenjen za preverjanje, da je program aktiven

Običajne vrednosti usmerjenosti

Vrednosti (v obliki rotacijskega vektorja [rad]) so prikazane v naslednji tabeli.

Os vijačenja, vzporedna z negativno Y smerjo prirobnice1 orodja robota

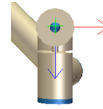

Usmerjenost

- **RX:** 1,5708 rad
- **RY:** 0,0000 rad
- **RZ:** 0,0000 rad

Os vijačenja, vzporedna s pozitivno Y smerjo prirobnice2 orodja robota

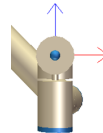

Usmerjenost

- **RX:** -1,5708 rad
- **RY:** 0,0000 rad
- **RZ:** 0,0000 rad

Os vijačenja, vzporedna s pozitivno X smerjo prirobnice3 orodja robota

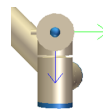

Usmerjenost

- **RX:** 0,0000 rad
- **RY:** 1,5708 rad
- **RZ:** 0,0000 rad

Os vijačenja, vzporedna z negativno X smerjo prirobnice4 orodja robota

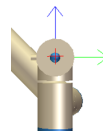

Usmerjenost

- **RX:** 0,0000 rad
- **RY:** -1,5708 rad
- **RZ:** 0,0000 rad

Os vijačenja, vzporedna s pozitivno Z smerjo prirobnice5 orodja robota

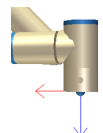

Usmerjenost

- **RX:** 0,0000 rad
- **RY:** 0,0000 rad
- **RZ:** 0,0000 rad

Os vijačenja, vzporedna z negativno Z smerjo prirobnice6 orodja robota

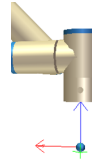

Usmerjenost

- **RX:** 3,1416 rad
- **RY:** 0,0000 rad
- **RZ:** 0,0000 rad

125. Varnost

Opis

Glejte poglavje: [38. Konfiguracija programske varnosti on page146.](#)

126. Funkcije

Opis

Funkcija je v bistvu predstava objekta, ki je definiran s šest-dimenzionalno pozico (položaj in usmerjenost), relativno na osnovo robota. Funkcijo lahko poimenujete za lažjo prepoznavo.

Nekateri poddeli robotovega programa so sestavljeni iz premikov, ki so izvajani relativno na določeni objekt, ki ni osnova robotove roke. Ti objekti so lahko mize, drugi stroji, obdelovanci, vizualni sistemi, praznine ali meje, ki obstajajo v okolici robotove roke.

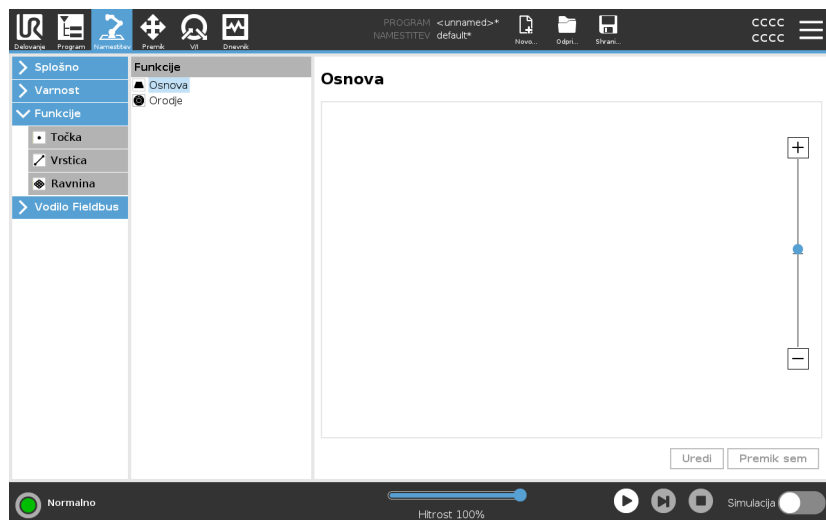

Robot ima dve prednastavljeni funkciji, ki sta navedeni spodaj, z definiranimi pozami v konfiguraciji robotove roke:

- Funkcija osnove se nahaja ob izvoru v središču osnove robota.
- Funkcija orodja se nahaja ob izvoru v središču trenutne TCP.

Osnovna funkcija

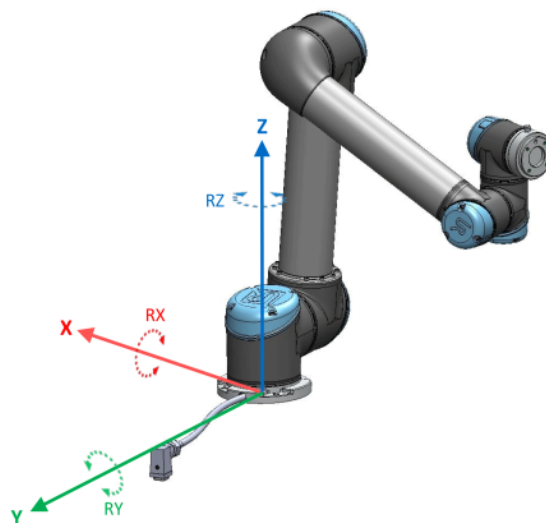

Funkcija orodja

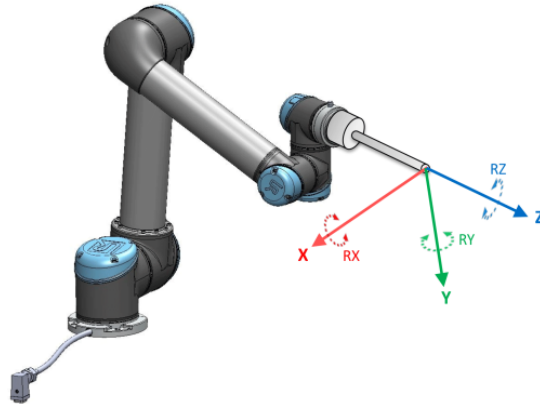

Podrobnosti

Uporabite funkcijo Točka, funkcijo Linija in/ali funkcijo Ravnina za definicijo poze funkcije.

Te funkcije so določene z metodo, ki uporablja trenutno pozo TCP v delovnem območju. Robota lahko naučite položaje funkcij z uporabo načina Freedrive ali z »impulznim krmiljenjem robota« v želeno pozo. Najboljša strategija za funkcijo je odvisna od tipa uporabljenega predmeta in zahtev glede natančnosti. Če je le mogoče, uporabite funkcijo Linija ali funkcijo Ravnina, saj imata obe več vhodnih točk. Več vhodnih točk zagotavlja večjo natančnost.

Na primer, za natančno določanje usmerjenosti linearnega transportnega traku določite dve točki Linijske funkcije, ki sta kolikor je mogoče oddaljeni druga od druge. Za določanje linearnega transportnega traku lahko uporabite tudi funkcijo Točka, a morate usmeriti TCP v smer gibanja transportnega traku.

Uporaba več točk za določanje poze mize pomeni, da je usmerjenost odvisna od položajev in ne od usmerjenosti posamezne TCP. Usmerjenost posamezne TCP je težje konfigurirati z visoko natančnostjo.

Za več informacij o dodajanju funkcij, glejte (razdelki: [Dodajanje točke on page343](#)) in ([Funkcija ravnine on page344](#)).

Uporaba funkcij

Ko je funkcija definirana v namestitvi, jo lahko prikličete iz programa robota za povezovanje premikov robota (na primer z ukazi **PremikJ**, **PremikL** in **PremikP**) do funkcije (glejte razdelek).

To dovoljuje enostavno prilagajanje robotovega programa, npr. ko imate več postaj robota, ko se objekt premika, medtem ko program teče ali ko je objekt trajno premaknjen na prizorišče. S prilagoditvijo funkcije objekta se vsi premiki programa, ki so relativni na ta objekt, ustrezno spremenijo. Za več primerov, glejte razdelke: ([Primer: Ročna posodobitev funkcije za prilagoditev programa on page346](#)) in ([Primer: Dinamična posodobitev poze funkcije on page347](#)). Ko je funkcija izbrana kot referenca, gumbi Premik orodja za prevajanje in rotacijo delujejo v prostoru izbrane funkcije (glejte [133. Zavihek Premik on page365](#)) in ([Premikanje orodja on page365](#)), odčitavajo koordinate TCP. Na primer, če je miza določena kot funkcija in je v zavihku Premik izbrana kot referenca, puščice za prevajanje (tj. gor/dol, levo/desno, naprej/nazaj) premikajo robota v te smeri, relativno na mizo. Koordinate TCP pa bodo tudi v okviru mize.

- V drevesu funkcij lahko preimenujete Točko, Linijo ali Ravnino z dotikom gumba s svinčnikom.
- V drevesu funkcij lahko izbrišete Točko, Linijo ali Ravnino z dotikom gumba Izbriši (Delete).

Uporaba funkcije Premik sem

Dotaknite se **Premik sem**, za premik robotove roke proti izbrani funkciji. Na koncu tega gibanja bosta koordinatni sistem te funkcije in točke TCP sovpadala.

Premik sem ni na voljo, če robotova roka ne more doseči funkcije.

Funkcija Točka

Točkovna funkcija določa varnostno mejo ali globalno domačo konfiguracijo robotove roke. Poza točkovne funkcije je določena kot položaj in usmerjenost točke TCP.

Dodajanje točke

1. V možnosti Namestitev izberite **Funkcije**.
2. Pod možnostjo Funkcije izberite **Točka**.

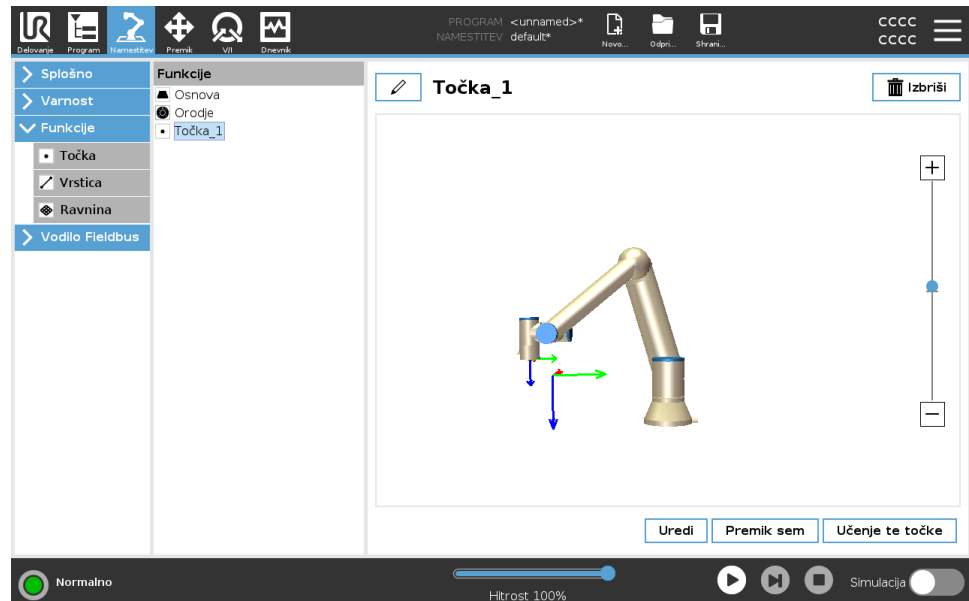

Funkcija Linija

Linijska funkcija določa linijo, ki ji mora robot slediti. (npr. pri sledenju transportnemu traku). Linija l je definirana kot os med dvema točkovnima funkcijama $p1$ in $p2$, kot je prikazano na sliki 126.

Dodajanje Linije

1. V možnosti Namestitev izberite **Funkcije**.
2. Pod možnostjo Funkcije izberite **Linija**.

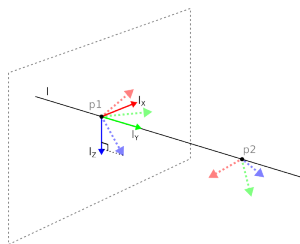
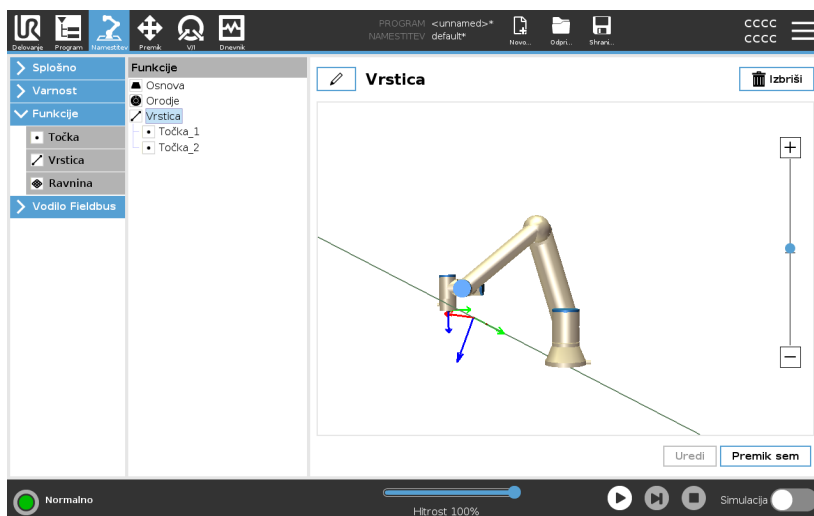

Na sliki lahko vidite os, ki je usmerjena od prve točke proti drugi točki, tvori os y koordinatnega sistema linije. Os z je določena s projekcijo osi $p1$ na ravnino pravokotno na črti. Položaj koordinatnega sistema črte je enak položaju $p1$.

Funkcija ravnine

Funkcijo ravnine izberite, ko obstaja potreba po okvirju z visoko natančnostjo, npr. delu z vizualnim sistemom ali pri izvajanju premikov relativno na mizo.

Dodajanje ravnine

1. V možnosti Namestitev izberite **Funkcije**.
2. Pod možnostjo Funkcije izberite **Ravnina**.

Učenje ravnine

Ko pritisnete gumb ravnine za ustvarjanje nove ravnine, vam vodnik na zaslonu pomaga pri ustvarjanju ravnine.

1. Izbira Origo
2. Premaknite robota za določanje usmerjenosti pozitivne osi x ravnine
3. Premaknite robota za določanje usmerjenosti pozitivne osi y ravnine

Ravnina je določena z uporabo desnega pravila, zato je os z vektorski produkt osi z in osi y, kot je prikazano spodaj.

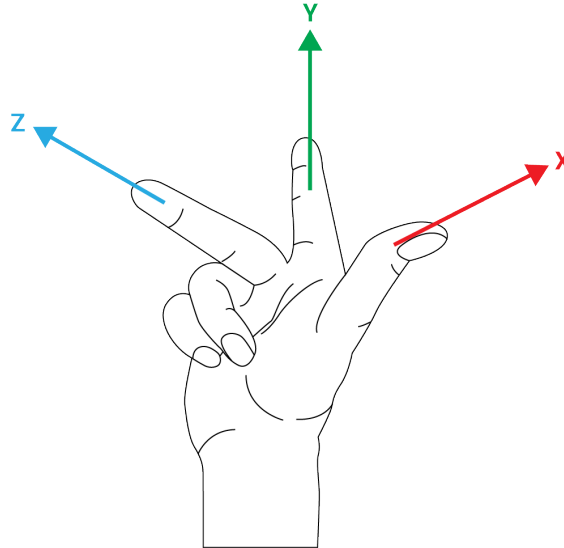

Ravnino lahko ponovno naučite v nasprotni smeri osi x, če želite da je ravnina normala v nasprotni smeri.

Spremenite obstoječo ravnino tako, da izberete Ravnina in pritisnete na možnost Spremeni ravnino. Takrat boste uporabili isti vodnik za učenje nove ravnine.

Primer: Ročna posodobitev funkcije za prilagoditev programa

Pomislite na aplikacijo, kjer je več delov robotovega programa relativnih na mizo. Slika spodaj prikazuje premik od smernih točk wp1 do wp4.

Robot Program

```

MoveJ
  S1
  MoveL # Feature: P1_var
    wp1
    wp2
    wp3
    wp4

```

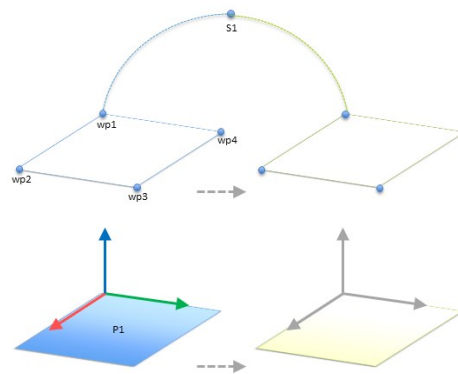

60.1: *Enostavni program s štirimi smernimi točkami, relativnimi na ravnino s funkcijami, z ročnim posodabljanjem s spreminjanje funkcije*

60.2:

Uporaba narekuje, da se program uporabi za več namestitev robota, kadar je položaj mize rahlo razlikuje. Premik, relativen na mizo, je popolnoma enak. Če definiramo položaj mize kot funkcijo *P1* v namestitvi, lahko enostavno uporabimo program z ukazom *PremikL*, konfiguriranim relativno na ravnino, na dodatne robote, tako da zgolj posodobimo namestitev z dejanskim položajem mize.

Koncept velja za več Funkcij v aplikaciji, zato, da prilagodljivi program razreši iste naloge na več robotih, čeprav bi se druga ključna mesta v delovnem območju razlikovala med namestitvami.

Primer: Dinamična posodobitev poze funkcije

Pomislite na podobno aplikacijo, kjer se mora robot za rešitev naloge premikati v določenem vzorcu po površini mize za izvedbo določene naloge.

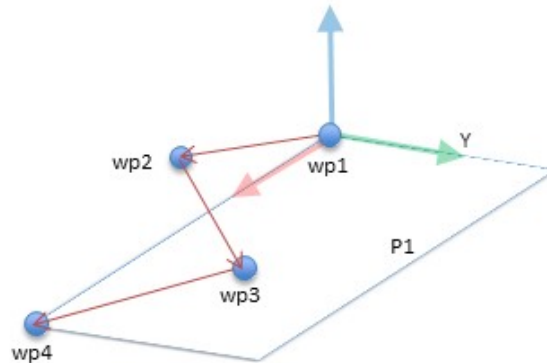

Ukaz *PremikL* s štirimi smernimi točkami, relativnimi na funkcijo ravnine

Robot Program

```

MoveJ
    wp1
y = 0.01
o = p[0,y,0,0,0,0]
P1_var = pose_trans(P1_var, o)
MoveL # Feature: P1_var
    wp1
    wp2
    wp3
    wp4
    
```

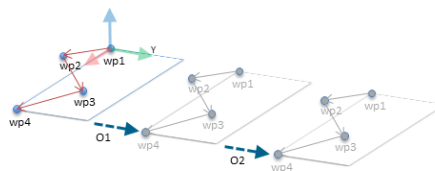

60.3: Uporaba odmika na funkciji ravnine

60.4:

Robot Program

```

MoveJ
    S1
if (digital_input[0]) then
    P1_var = P1
else
    P1_var = P2
MoveL # Feature: P1_var
    wp1
    wp2
    wp3
    
```



127. Urejanje Funkcij

Opis

Urejanje Funkcij je alternativni način za dodajanje funkcij k namestitvi in/ali urejanje obstoječih funkcij.

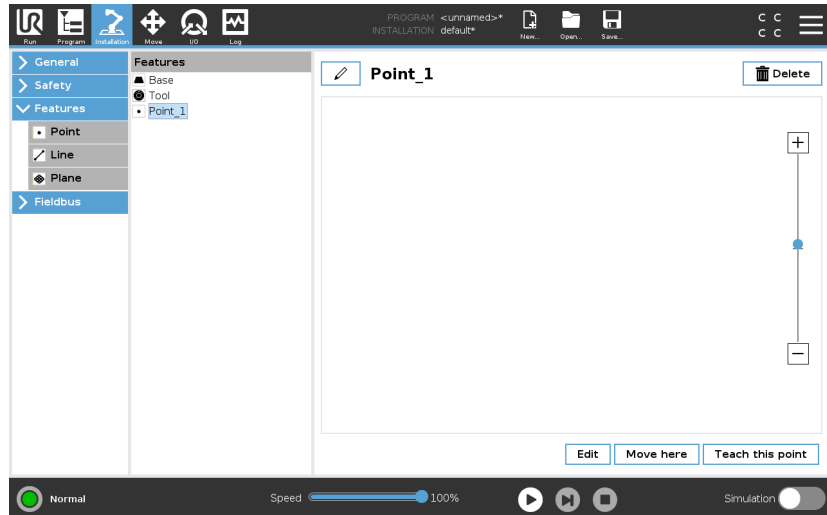

Z možnostjo Uredi lahko namestite ali premaknete funkcije, brez da bi premaknili robotovo roko, tako da lahko funkcijo namestite izven dosega robotove roke.

Urejanje točke

Urejate lahko določeno ali nedoločeno točko. Urejanje nedoločene točke spremeni stanje v določeno točko.

1. V možnosti Namestitve se dotaknite **Funkcije**.
2. Pod Funkcije se dotaknite možnosti **Točka**, da dodate točko na drevo programa.
3. Dotaknite se možnosti **Uredi**, če želite na zaslonu za urejanje spreminjati položaj in rotacijo točke

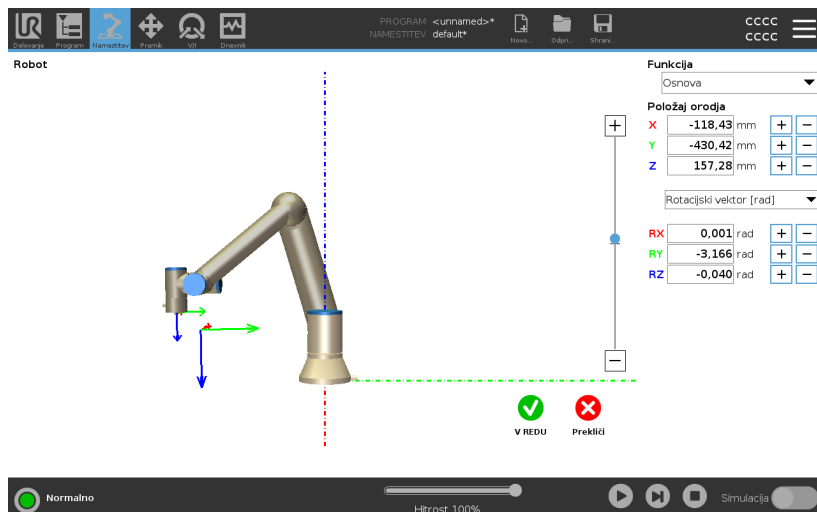

Urejanje linije

Linija je v programskem drevesu prikazana kot 2 točki. Definirate morate vsako točko.

1. V možnosti Namestitev se dotaknite **Funkcije**.
 2. Pod Funkcija se dotaknite možnosti **Linija**, da dodate linijo na drevo programa.
 3. Linija je sestavljena iz dveh točk:
 - Dotaknite se ene točke za urejanje teh koordinat, nato se dotaknite druge točke linije za urejanje teh koordinat.
-

Urejanje ravnine

1. V možnosti Namestitev se dotaknite **Funkcije**.
 2. Pod Funkcija se dotaknite možnosti **Ravnina**, da dodate ravnino na drevo programa.
 3. Dotaknite se možnosti **Uredi**, če želite na zaslonu za urejanje spreminjati položaj in rotacijo ravnine
-

128. Vodilo Fieldbus

Opis

Tukaj lahko nastavite družino industrijskih računalniških mrežnih protokolov, ki se lahko uporabljajo za porazdeljeni nadzor, ki ga vmesnik PolyScope sprejema v realnem času: MODBUS, Ethernet/IP in PROFINET.

129. Nastavitev odjemalca MODBUS V/I

Opis

Tukaj lahko nastavite (nadrejene) signale odjemalca MODBUS. Povezave s strežniki (ali podrejenimi enotami) MODBUS na določenem naslovu IP se lahko ustvarijo z vhodnimi/izhodnimi signali (registri ali digitalno). Vsak signal ima enkratno ime, zato ga lahko uporabljate v programih.

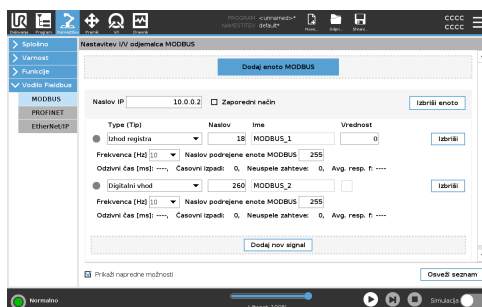

Osveži

S pritiskom na ta gumb osvežite vse povezave MODBUS. Osveževanje izključi vse enote modbus in jih ponovno priključi. Vsa statistika je pobrisana.

Dodaj enoto

S pritiskom na ta gumb dodate novo enoto MODBUS.

Izbriši enoto

Pritisnite ta gumb, če želite izbrisati enoto MODBUS in vse signale, ki so dodani enoti.

Nastavi IP enote

Tukaj je prikazan naslov IP enote MODBUS. Pritisnite gumb, če ga želite spremeniti.

Zaporedni način

Na voljo samo, ko je izbrana možnost Prikaži napredne možnosti. Potrditev tega okvirčka prisili odjemalca modbus, da počaka na odziv, pred pošiljanjem naslednje zahteve. Pri nekaterih enotah modbus je ta način obvezen. Vklon te možnosti lahko pomaga, ko imate več signalov in povečano frekvenco zahtev, kar povzroči izpade signalov. Dejanska frekvenca signalov je lahko nižja od zahtevane, ko je v zaporednem načinu določenih več signalov. Dejansko frekvenco signalov lahko spremljate v statistiki signala. Indikator signala se obarva rumeno, če je dejanska frekvenca signala manj kot polovica vrednosti, izbrane v spustnem seznamu **Frekvenca**.

Dodaj signal S pritiskom na ta gumb dodate signal k ustrezni enoti MODBUS.

Izbriši signal S pritiskom na ta gumb izbrišete signal MODBUS iz ustrezne enote MODBUS.

Nastavi vrsto signala S tem spustnim menijem lahko izberete vrsto signala. Na voljo so naslednje vrste:

Digitalni vhod

Digitalni vhod je enobitna količina, ki jo preberete z enote MODBUS na tuljavi, ki je določen na polju naslova signala. Uporabljena je funkcijska koda 0x02 (branje diskretnih vhodov).

Digitalni izhod

Digitalni izhod (tuljava) je enobitna količina, ki jo lahko nastavite navzgor ali navzdol. Dokler uporabnik ne nastavi vrednosti tega izhoda, se vrednost bere iz oddaljene enote MODBUS. To pomeni, da je uporabljena funkcijska koda 0x01 (branje tuljav). Kadar je izhod nastavljen s strani robotovega programa ali s pritiskom na gumb **nastavi vrednost signala**, je od tam naprej uporabljena funkcijska koda 0x05 (zapis na eno tuljavo).

Vhod registra

Vhod registra je 16-bitna količina, prebrana z naslova, ki je določen v polju naslova. Uporabljena je funkcijska koda 0x04 (branje vhodnih registrov).

Izhod registra

Izhod registra je 16-bitna količina, ki jo lahko določi uporabnik. Dokler uporabnik ne nastavi vrednosti tega registra, se vrednost bere iz oddaljene enote MODBUS. Uporabljena je funkcijska koda 0x03 (branje vsebovalnih registrov). Kadar je izhod nastavljen s strani robotovega programa ali preko določanja vrednosti signala s pritiskom na gumb **nastavi vrednost signala**, je uporabljena funkcijska koda 0x06 (zapis na en register) za nastavljanje vrednosti na oddaljeni enoti MODBUS.

Nastavi naslov signala To polje prikazuje naslov oddaljenega strežnika MODBUS. Če želite izbrati drugačen naslov, uporabite zaslonsko številsko tipkovnico. Veljavni naslovi so odvisni od proizvajalca in konfiguracije enote MODBUS.

Nastavi vrsto signala Z uporabo tipkovnice na zaslonu lahko uporabnik signal poimenuje. To ime se uporablja, kadar je signal uporabljen v programu.

Vrednost signala Tukaj je prikazana trenutna vrednost signala. Pri signalih registra je vrednost izražena kot nepodpisano celo število. Za izhodne signale lahko z gumbom nastavite želeno vrednost signala. Za izhod registra mora biti vrednost, ki jo zapišemo enoti, dana kot nepodpisano celo število.

Stanje povezljivosti signala Ta ikona prikazuje, ali je signal mogoče pravilno prebrati/napisati (zeleno) ali če se enota nepričakovano odzove ali ni dosegljiva (sivo). Kadar je sprejet odgovor o izjemi enote MODBUS, se izpiše koda odgovora. Odgovori o izjemah MODBUS-TCP so:

E1

NEVELJAVNA FUNKCIJA (0X01) Funkcijska koda iz poizvedbe ni dovoljena na strežniku (oz. podrejeni enoti).

E2

NEVELJAVNI NASLOV PODATKOV (0X02) Funkcijska koda iz poizvedbe ni dovoljena na strežniku (oz. podrejeni enoti); preverite, da vneseni naslov signala ustreza nastavitvam oddaljenega strežnika MODBUS.

E3

NEVELJAVNA VREDNOST PODATKOV (0X03) Vrednost iz podatkovnega polja poizvedbe ni dovoljena na strežniku (oz. podrejeni enoti); preverite, da je vnesena vrednost signala veljavna za določeni naslov oddaljenega strežnika MODBUS.

E4

NAPAKA PODREJENE NAPRAVE (0X04) Pri poskusu izvajanja zahtevanega opravila strežnika (oz. podrejene enote) je prišlo do ključne napake.

E5

POTRDI (0X05) Posebna uporaba v povezavi s programskimi ukazi, poslanimi na enoto MODBUS.

E6

PODREJENA NAPRAVA ZASEDENA (0X06) Posebna uporaba v povezavi s programskimi ukazi, poslanimi na enoto MODBUS, podrejena naprava (strežnik) pa trenutno ne more odgovarjati.

Prikaži napredne možnosti To potrditveno polje prikaže/skrije napredne možnosti za vsak signal.

Napredne možnosti *Pogostost posodabljanja*

V tem meniju lahko spremenite pogostost posodabljanja signala. To velja za pogostost pošiljanja zahtev oddaljenemu krmilniku MODBUS za branje ali zapisovanje vrednosti signala. Ko je frekvenca nastavljena na 0, so zahteve modbus sprožene na zahtevo z uporabo funkcijskih skriptov *modbus_get_signal_status*, *modbus_set_output_register* in *modbus_set_output_signal*.

Naslov izvršne naprave

V tem besedilnem polju lahko nastavite določen naslov izvršne naprave za zahteve določenega signala. Vrednost mora biti med vključno 0 in 255, privzeta vrednost pa je 255. Če spremenite to vrednost, je priporočljivo, da se posvetujete s priročnikom oddaljene enote MODBUS in preverite nemoteno funkcionalnost naprave pri spremembi naslova podrejene naprave.

Števec ponovnih povezav

Število dogodkov, ko je bila povezava TCP zaprta in ponovno vzpostavljena.

Status povezave

Status povezave TCP.

Odzivni čas [ms]

Čas med pošiljanjem zahteve modbus in prejemom odziva - ta podatek se posodablja samo ob aktivni komunikaciji.

Napake paketkov modbus

Število prejetih paketkov, ki so vsebovali napake (npr. neveljavna dolžina, manjkajoči podatki, napaka vtičnice TCP).

Časovni izpadi

Število zahtev modbus, ki niso dobile odziva.

Neuspele zahteve

Število paketkov, ki jih ni bilo možno poslati zaradi neveljavnega statusa vtičnice.

Dejanska frek.

Povprečna frekvenca posodobitev statusa signala odjemalca (nadrejenega). Ta vrednost se znova izračuna vsakič, ko signal prejme odziv s strežnika (ali podrejene enote).

Vsi števcji štejejo do 65535, nato se obrnejo nazaj na 0.

130. EtherNet/IP

Opis

EtherNet/IP je omrežni protokol, ki omogoča povezavo robota z industrijskim čitalcem EtherNet/IP.

Če je povezava omogočena, lahko izberete dejanje, ki se izvede, ko program izgubi povezavo s čitalcem EtherNet/IP.

Na voljo so naslednje možnosti:

Nobenih

Vmesnik PolyScope bo prezrl izgubo povezave EtherNet/IP in nemoteno nadaljeval s programom.

Premor

Vmesnik PolyScope začasno zaustavi trenutni program. Program se bo nadaljeval s točke, kjer je bil začasno ustavljen.

Ustavitev

Vmesnik PolyScope bo ustavil trenutni program.

131. PROFINET

Opis

PROFINET je omrežni protokol, ki omogoča ali onemogoča povezavo robota z industrijskim krmilnikom V/I PROFINET.

Če je povezava omogočena, lahko izberete dejanje, ki se izvede, ko program izgubi povezavo s krmilnikom V/I PROFINET.

Na voljo so naslednje možnosti:

Nobenih

Vmesnik PolyScope bo prezrl izgubo povezave PROFINET in nemoteno nadaljeval s programom.

Premor

Vmesnik PolyScope začasno zaustavi trenutni program. Program se bo nadaljeval s točke, kjer je bil začasno ustavljen.

Ustavitev

Vmesnik PolyScope bo ustavil trenutni program.

Če orodje za inženiring (npr. portal TIA) PROFINET oddaja signal DCP Flash modulu robota PROFINET ali napravi PROFISafe, bo v vmesniku Polyscope prikazano pojavno okno.

132. PROFISafe

Opis

Omrežni protokol PROFsafe omogoča komunikacijo robota z varnostnim krmilnikom PLC po standardu ISO 13849, kat. Zahteve 3 PLd. Robot sporoča podatke o varnostnem stanju varnostnemu krmilniku PLC, nato sprejme podatke za sprožitev varnostnih funkcij kot so: zaustavitev v sili ali reducirani način.

Vmesnik PROFIsafe je varna omrežna alternativa za povezavo brez potrebe po velikem številu žic za povezavo s pini V/I v krmilni omarici robota.

Vmesnik PROFIsafe je na voljo samo pri robotih z omogočeno licenco, ki jo lahko dobite pri svojem lokalnem zastopniku in nato prenesete prek [myUR](#). Za več informacij o registraciji robota in aktivaciji licence si preberite [154. Registracija robota in datoteka z licenco on page399](#).

Komunikacija prek vmesnika PROFIsafe

Nadzorno sporočilo varnostnega vmesnika PLC vsebuje vse podatke iz tabele spodaj.

Signal

Zaustavitev sistema v sili

Varnostna zaustavitev

Ponastavitev varnostne zaustavitve

Samodejna varnostna zaustavitev

Opis

Zahteva za zaustavitev sistema v sili.

Zahteva za varnostno zaustavitev. Ponastavitev varnostne zaustavitve (pri prenosu iz nizkega v visoko stanje v samodejnem načinu), če so vhodi varnostne zaustavitve predhodno počiščeni.

Zahteva za varnostno zaustavitev, če robot deluje v samodejnem načinu.

Funkcijo samodejne varnostne zaustavitve uporabite samo v primeru, če je konfigurirana naprava za omogočanje tripoložajnega delovanja (3PE). Če naprava za omogočanje tripoložajnega delovanja (3PE) ni konfigurirana, funkcija samodejne varnostne zaustavitve deluje kot običajen vhod varnostne zaustavitve.

Ponastavitev samodejne varnostne zaustavitve	Ponastavitev samodejne varnostne zaustavitve (pri prenosu iz nizkega v visoko stanje v samodejnem načinu), če so vhodi samodejne varnostne zaustavitve predhodno počiščeni.
Reducirani način	Aktivacija varnostnih omejitev reduciranega načina. Aktivira ročni ali samodejni način delovanja. Če je možnost »Izbira načina delovanja prek vmesnika PROFISafe« onemogočena, bo to polje izpuščeno v nadzornem sporočilu vmesnika PROFISafe.
Način delovanja	

Varnostno sporočilo PLC

Sporočilo o stanju, poslano varnostnemu vmesniku PLC, vsebuje vse podatke iz tabele spodaj.

Signal

Zaustavitev, kat. 0

Zaustavitev, kat. 1

Zaustavitev, kat. 2

Kršitev

Napaka

Opis

Robot izvaja ali je zaključil zaustavitev v sili kategorije 0; Strojna zaustavitev s takojšnjo prekinitvijo napajanja robotovih rok in motorjev.

Robot izvaja ali je zaključil zaustavitev v sili kategorije 1; Nadzorovana zaustavitev s prekinitvijo napajanja motorjev in aktiviranimi zavorami.

Robot izvaja ali je zaključil zaustavitev v sili kategorije 2; Nadzorovana zaustavitev z napajanjem motorjev.

Robot je zaustavljen, ker varnostni sistem ni uspel zadostiti trenutno določenim varnostnim omejitvam.

Robot je zaustavljen zaradi nepričakovane izjemne napake v varnostnem sistemu.

Zaustavitev sistema v sili

Robot je zaustavljen zaradi teh pogojev:

- Varnostni vmesnik PLC, ki je povezan prek vmesnika PROFISafe, je poslal zahtevo za zaustavitev sistema v sili.
- Modul IMMI, povezan s krmilno omarico, je poslal zahtevo za zaustavitev sistema v sili.
- Enota, povezana z nastavljivim varnostnim vhodom zaustavitve sistema v sili na krmilni omarici, je poslala zahtevo za zaustavitev sistema v sili.

Robot je zaustavljen zaradi teh pogojev:

Zaustavitev robota v sili

- Gumb za zaustavitev na programirni enoti je pritisnjen.
- Gumb za zaustavitev v sili, povezan z nenastavljivim varnostnim vhodom zaustavitve sistema v sili na krmilni omarici, je pritisnjen.

Varnostna zaustavitev

Robot je zaustavljen zaradi teh pogojev:

- Varnostni vmesnik PLC, ki je povezan prek vmesnika PROFISafe, je poslal zahtevo za varnostno zaustavitev.
- Enota, povezana z nenastavljivim varnostnim vhodom varnostne zaustavitve na krmilni omarici, je poslala zahtevo za varnostno zaustavitev.
- Enota, povezana z nastavljivim varnostnim vhodom varnostne zaustavitve na krmilni omarici, je poslala zahtevo za varnostno zaustavitev.

Signal upošteva navodila funkcije ponastavitve zaustavitve v sili. Konfigurirana funkcija ponastavitve zaustavitve v sili je uporabljena za ponastavitev tega signala. Vmesnik PROFISafe predvideva uporabo funkcije za ponastavitev zaustavitve v sili.

Samodejna varnostna zaustavitev	<p>Robot je zaustavljen zaradi delovanja v samodejnem načinu ter zaradi enega od teh pogojev:</p> <ul style="list-style-type: none"> • Varnostni vmesnik PLC, ki je povezan prek vmesnika PROFISafe, je poslal zahtevo za samodejno varnostno zaustavitev. • Enota, povezana z nastavljivim varnostnim vhodom samodejne varnostne zaustavitve na krmilni omarici, je poslala zahtevo za samodejno varnostno zaustavitev. <p>Signal upošteva navodila funkcije ponastavitve zaustavitve v sili. Konfigurirana funkcija ponastavitve zaustavitve v sili je uporabljena za ponastavitev tega signala. Vmesnik PROFISafe predvideva uporabo funkcije za ponastavitev zaustavitve v sili</p>
Zaustavitev 3PE	<p>Robot je zaustavljen zaradi delovanja v ročnem načinu ter zaradi enega od teh pogojev:</p> <ul style="list-style-type: none"> • Uporabljate 3PE TP, noben od gumbov ni v sredinskem položaju. • Naprava za omogočanje tripoložajnega delovanja, povezana z nastavljivim varnostnim vhodom zaustavitve sistema v sili na krmilni omarici, je poslala zahtevo za zaustavitev 3PE.
Način delovanja	<p>Prikaz trenutnega načina delovanja robota. Možni načini: Onemogočeno (0), Samodejno (1) ali Ročno (2).</p>
Reducirani način	<p>Omejitve reduciranega načina so trenutno aktivne.</p>

Aktivna omejitev je nastavljena	Aktiven nabor varnostnih omejitev. Možni načini: Običajno (0), Reducirano (1) ali Obnovitev (2).
Robot se premika	Robot se premika. Če se člen premika s hitrostjo 0,02 rad/s ali hitreje, se robot premika.
Varen Domači položaj	Robot je v stanju mirovanja (robot se ne premika) in v položaju, ki je določen kot Varen domači položaj.

Konfiguracija vmesnika PROFISafe

Konfiguracija vmesnika PROFISafe je povezana s programiranjem varnostnega vmesnika PLC, vendar z malo nastavljanja robota.

1. Robota povežite v zaupanja vredno omrežje, ki dostopa do varnostnega vmesnika PLC.
2. Na vmesniku PolyScope, v Glavi se dotaknite **Namestitev**.
3. Dotaknite se možnosti Varnost, izberite **PROFISafe** in opravite potrebno konfiguracijo.

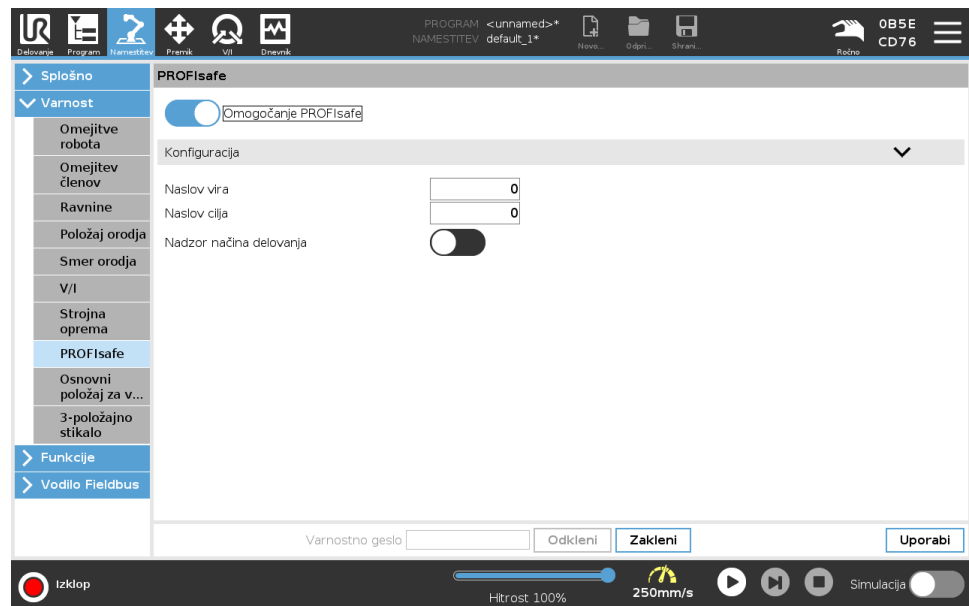

Omogočanje PROFISafe

1. Vnesite varnostno geslo robota in se dotaknite možnosti **Odkleni**.
2. Z gumbom za omogočanje stikala vklopite vmesnik PROFISafe.
3. Vnesite naslov vira in naslov cilja v ustrezni polji.

Ti naslovi so lahko poljubni, uporabljajo se za medsebojno identifikacijo robota in varnostnega vmesnika PLC.

4. Nadzor načina delovanja lahko preklopite v položaj VKLOP, če želite, da vmesnik PROFISafe nadzira način delovanja robota.

Samo en vir lahko nadzira način delovanja robota. Ko je omogočen nadzor prek vmesnika PROFISafe, so drugi viri za nadzor delovanja onemogočeni.

Robot je zdaj pripravljen za komunikacijo z varnostnim vmesnikom PLC. Zavor robota ne morete sprostiti, če se varnostni vmesnik PLC ne odziva ali je nepravilno konfiguriran.

133. Zavihek Premik

Opis

Na tem zaslonu lahko neposredno premaknete (nastavite) robotovo roko tako, da prestavite/obrnete orodje robota ali premaknete posamezne člene robota.

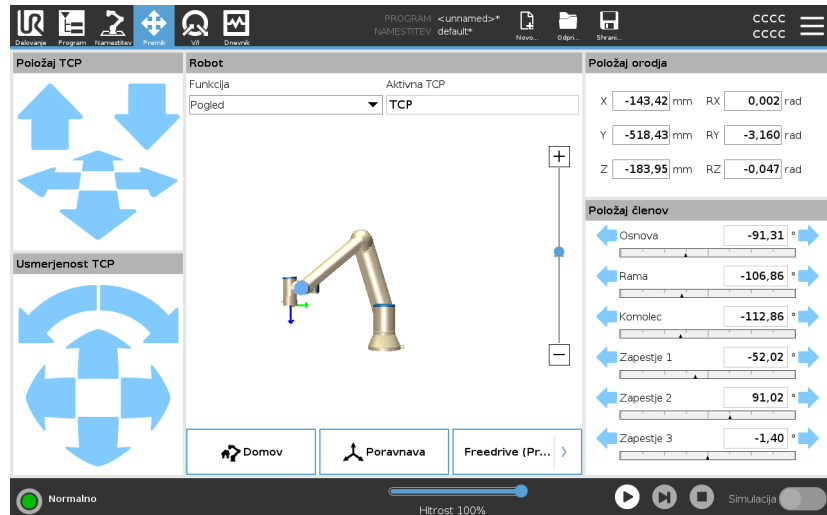

Premikanje orodja

Držite kateri koli gumb pušic **Premik orodja**, če želite robotovo roko premakniti v določeno smer.

- **Puščice za prevod** (zgornje) premaknejo konico orodja robota v označeno smer.
- **Puščice za rotacijo** (spodnje), spremenijo usmerjenost orodja robota v označeno smer. Točka rotacije je središčna točka orodja (TCP), tj. točka na koncu robotske roke, ki robotskemu orodju zagotovi značilno točko. TCP je prikazana kot majhna modra krogla.

Robot	<p>Če se trenutni položaj središčne točke orodja (TCP) robota približa varnostni ali sprožilni ravnini, ali je usmerjenost orodja robota blizu meja usmerjenosti orodja (glejte Varnostne ravnine Načini on page165), se prikaže 3D predstavitev meje. Medtem ko robot izvaja program, je vizualizacija omejitev meja onemogočena.</p> <p>Varnostne ravnine so predstavljene z rumeno in črno barvo in z majhno puščico normale ravnine ki predstavlja stran ravnine, na katero je možno namestiti središčno točko orodja robota. Sprožilne ravnine so prikazane z modro in zeleno barvo in majhno puščico, ki kaže na eno stran ravnine, kjer so aktivne meje normalnega načina (glejte 44. Načini programske varnosti on page153). Meja usmerjenosti orodja je predstavljena z okroglim stožcem in vektorjem, ki kažeta trenutno usmerjenost orodja robota. Notranjost stožca predstavlja dovoljeno območje usmerjenosti orodja (vektor).</p> <p>Ko središčna točka orodja ni več v bližini meje, 3D predstavitev izgine. Če je središčna točka orodja onkraj meje ali zelo blizu meje, se vizualizacija obarva rdeče.</p>
Funkcija	<p>Možnost Funkcija omogoča nastavitve krmiljenja robotove roke glede na funkcije Pogled, Osnova ali Orodje. Za najboljši občutek upravljanja robotove roke lahko izberete funkcijo Pogled in s Puščicami za rotacijo obrnete zorni kot 3D-risbe, da se ujema z vašim pogledom na pravo robotovo roko.</p>
Aktivna TCP	<p>V polju Robot, pod možnostjo Aktivna TCP, je prikazano ime trenutno aktivne središčne točke orodja Središčna točka orodja (TCP).</p>
Domov	<p>Z gumbom Domov dostopate do zaslona Premik robota v položaj, kjer lahko pritisnete in zadržite gumb Samodejno (glejte Premakni robota do on page183) za premik robota v položaj, ki ste ga prehodno definirali v namestitvi (glejte Določanje Domačega položaja on page332). Privzeta nastavitve gumba Domov vrne robotovo roko v pokončni položaj (glejte 122. Domov on page332).</p>
Freedrive (Prosti tek)	<p>Zaslonski gumb Freedrive omogoča, da robotovo roko povlečete v zeleni položaj oz. lego.</p>
Poravnava	<p>Gumb Poravnava omogoča, da se os Z aktivne TCP poravnava z izbrano funkcijo.</p>

Položaj orodja Okvirčki z besedilom prikazujejo celotne vrednosti koordinat TCP, relativne na izbrano funkcijo. Konfigurirate lahko več poimenovanih TCP (glejte). Dotaknete se lahko tudi možnosti **Uredi pozo**, za dostop do zaslona **Urejevalnika poz**.

Položaj členov Polje **Položaj členov** vam omogoča neposredni nadzor posameznih členov. Vsak člen se premika znotraj privzetega dometa omejitev člena od -360° do $+360^\circ$, kar določa vodoravna vrstica. Ko je omejitev dosežena, člena ne morete več premakniti. Člene lahko konfigurirate z dometom položajev, ki se razlikuje od privzetega (glejte [47. Omejitev členov on page 158](#)), ta obseg je na vodoravni vrstici označen z rdečim območjem.

Primer



OPOZORILO

1. Če je nastavitev težnosti (glejte) na zavihku **Namestitev napačna**, ali če robotova roka prenaša težko breme, se lahko začne robotova roka premikati (padati), ko pritisnete zavihek **Freedrive**. V tem primeru znova sprostite gumb **Freedrive**.
2. Uporabite ustrezne nastavitve namestitve (npr. kot namestitve robota, masa bremena in odklik težišča bremena). Skupaj s programom shranjujte in naložite namestitveno datoteko.
3. Nastavitve bremena in nastavitve namestitev robota morajo biti ustrezno nastavljene pred delom z gumbom **Freedrive**. Če nastavitve niso pravilne, se bo robotova roka premaknila, ko aktivirate gumb **Freedrive**.
4. Funkcija prostega teka **Freedrive** se sme uporabljati le pri namestitvah, kjer to dopušča ocena tveganja. Orodja in zadrževala ne smejo imeti ostrih robov in ne smejo predstavljati nevarnosti za stiskanje okončin. Poskrbite, da vse osebe ostane zunaj dosega robotove roke.

134. Zaslón urejevalnika poz

Opis

Ko dostopate do zaslóna **Urejevalnika poz**, lahko natančno konfigurirate ciljne poze členov ali ciljno pozó (položaj in usmerjenost) TCP. Opomba: Zaslón je **izključen** in neposredno ne nadzira robotove roke.

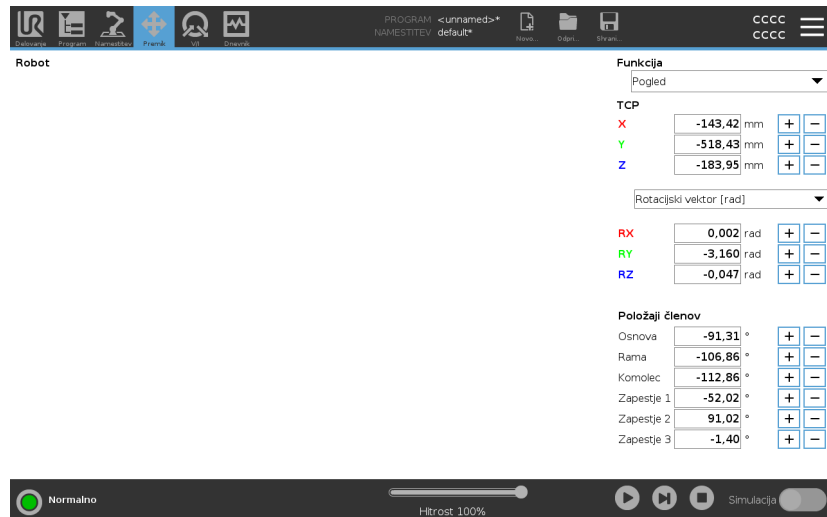

Robot

3D slika prikazuje trenutni položaj robotove roke. **Senca** prikazuje ciljni položaj robotove roke, ki ga določajo vrednosti na zaslonu. Pritisnite na ikono povečevalnega stekla za povečanje/pomanjšanje ali povlecite prst po zaslonu, če želite spremeniti pogled.

Če se izbrani ciljni položaj središčne točke orodja (TCP) robota približa varnostni ali sprožilni plošči, ali je usmerjenost orodja robota blizu meja usmerjenosti orodja (glejte [Varnostne ravnine Načini on page 165](#)), se prikaže 3D predstavitev najbližje meje. Varnostne ravnine so predstavljene z rumeno in črno barvo in z majhno puščico normale ravnine ki predstavlja stran ravnine, na katero je možno namestiti središčno točko orodja robota. Sprožilne ravnine so prikazane z modro in zeleno barvo in majhno puščico, ki kaže na eno stran ravnine, kjer so aktivne meje **normalnega** načina (glejte [44. Načini programske varnosti on page 153](#)). Meja usmerjenosti orodja je predstavljena z okroglim stožcem in vektorjem, ki kažeta trenutno usmerjenost orodja robota. Notranjost stožca predstavlja dovoljeno območje usmerjenosti orodja (vektor). Ko ciljna središčna točka orodja ni več v bližini meje, 3D predstavitev izgine. Če je ciljna središčna točka orodja onkraj meje ali zelo blizu meje, se vizualizacija obarva rdeče.

Funkcija in položaj orodja

Prikazane so aktivna TVP ter koordinatne vrednosti izbrane funkcije. Koordinate **X, Y, Z** določajo položaj orodja. Koordinate **RX, RY, RZ** določajo položaj orodja. Za več informacij o konfiguraciji več imenovanih TCP glejte [111. Konfiguracija TCP on page311](#).

Na spustnem seznamu nad možnostmi **RX, RY** in **RZ** izberete želeni prikaz tipa orientacije:

- **Rotacijski vektor [rad]** Orientacija je podana kot *rotacijski vektor*. Dolžina osi ustreza kotu, ki ga je treba obrniti v radianih, vektor pa določi os, okrog katerih se izvede obrat. To je privzeta nastavitev.
- **Rotacijski vektor [°]** Orientacija je podana kot *rotacijski vektor*, kjer je dolžina vektorja enaka določenemu kotu obračanja v stopinjah.
- **RPY [rad]** *Roll* (sukanje okrog osi X), *pitch* (sukanje okrog osi Y) in *yaw* (*RPY*) - so koti, kadar so izraženi v radianih. Matrica rotacije RPY (rotacija osi X, Y', Z'') je podana z:

$$R_{rpy}(\gamma, \beta, \alpha) = RZ(\alpha) \cdot RY(\beta) \cdot RX(\gamma)$$
- **RPY [°]** *Roll* (sukanje okoli osi X), *pitch* (sukanje okoli osi Y) in *yaw* (sukanje okoli osi Z) (*RPY*) - so koti, kadar so izraženi v stopinjah.

Vrednosti se lahko dotaknete in urejate koordinate. Lahko tudi kliknete na gumba + ali - tik na desni strani ohišja ter tako dodajate ali odštevate količino k trenutni vrednosti oz. od nje. Lahko pa gumb tudi pritisnete in zadržite pritisk, da se vrednost samodejno poveča oz. zmanjša.

Položaji členov

Položaji posameznih členov so določeni neposredno. Vsakemu členu lahko nastavite obseg omejitve člena od -360° do $+360^\circ$. Položaje členov lahko konfigurirate kot sledi:

- Dotaknite se položaja člena in urejajte vrednosti.
- Dotaknite se gumbov + ali - tik na desni strani ohišja ter tako dodajate ali odštevate količino k trenutni vrednosti oz. od nje.
- Če gumb pritisnete in zadržite pritisk, se bo vrednost samodejno povečala oz. zmanjšala.

Gumb OK

Če ta zaslon aktivirate iz zaslona **Premik** (glejte), se dotaknite gumba **V** **redu** za vrnitev na zaslon **Premik**. Robotova roka se premakne na določeni cilj. Če je zadnja določena vrednost koordinata orodja, se robotova roka premakne na ciljni položaj z vrsto gibanja **PremikL**; če je bila zadnja določena vrednost položaj člena, pa se robot premakne na ciljni položaj z vrsto gibanja **PremikJ**.

Gumb Zapri

S klikom na gumb **Prekliči** boste zapustili zaslón in zavrgli vse spremembe.

135. V/I-zavihek

Opis

Na tem zaslonu lahko vedno nadzirate in nastavljate trenutne V/I signale od/do krmilne omarice robota.

Na zaslonu je prikazano trenutno stanje V/I, vključno med izvajanjem programa. Če se med izvajanjem programa kaj spremeni, se bo program zaustavil.

Ob zaustavitvi programa bodo vsi izhodni signali ohranili svoje stanje. Zaslou se posodobi pri samo 10 Hz, zato zelo hiter signal morda ne bo ustrezno prikazan.

Nastavljivi signali V/I so lahko rezervirani za posebne varnostne nastavitve, določene v predelku konfiguracije varnostnih signalov V/I namestitve (glejte [48. V/I on page 160](#)); rezervirani signali bodo nosili ime varnostne funkcije na mestu privzetega ali uporabniško definiranega imena.

Med nastavljivimi izhodni signali, ki so rezervirani za varnostne nastavitve, ni mogoče preklapljati, prikazani pa so samo s svetili LED.

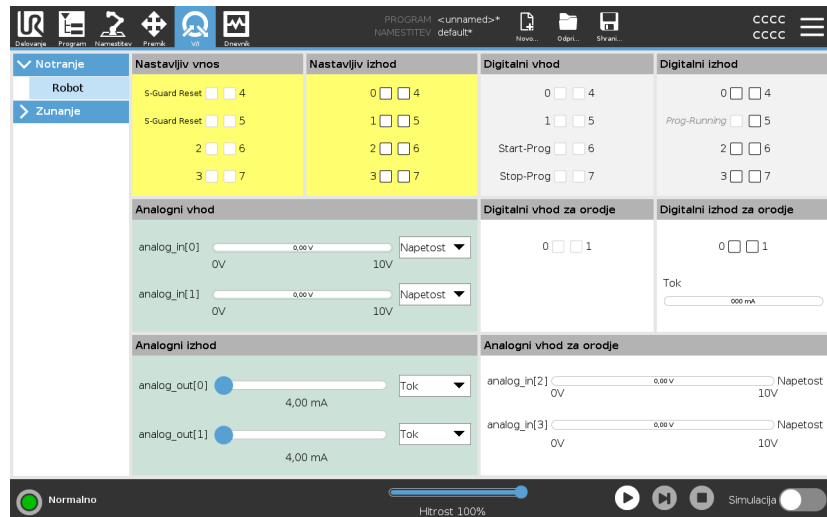

Napetost

V izhodu orodja lahko konfigurirate Napetost samo, ko izhod orodja nadzira uporabnik. Izbira URCap onemogoči dostop do Napetosti.

Analogne nastavitve domene

Analogni V/I lahko nastavite na tokovni [4-20mA] ali napetostni [0-10V] izhod. Nastavitve se ob shranjevanju programa shranijo za morebitne poznejše ponovne zagone krmilnika robota. Izbira URCap v Izhodu orodja onemogoči dostop do domenskih nastavitvev analognih vhodov orodja.

Vmesnik za komunikacijo z orodjem

Ko je Vmesnik za komunikacijo z orodjem TCI omogočen, analogni vhod orodja ni na voljo. Na zaslonu V/I se polje **Vhod orodja** spreminja, kot je prikazano spodaj.

Tool Analog Input	
Baud Rate	115200
Parity	None
Stop Bits	One
RX Idle Chars	1.50
TX Idle Chars	3.50

Ko je omogočena možnost **Moč dvojnega pina**, morajo biti digitalni izhodi orodja poimenovani na naslednji način:

- tool_out[0] (Napajanje)
- toolout[1] (ozemljitev)

Polje **Izhod orodja** je prikazano spodaj.

Tool Digital Output	
Power	<input type="checkbox"/>
GND	<input type="checkbox"/>
Current	<input type="text" value="000 mA"/>

136. MODBUS

Opis

Spodnja zaslonska slika prikazuje V/I signale odjemalca MODBUS, kot so določeni v namestitvi.

Z uporabo spustnih seznamov na vrhu zaslona lahko spremenite prikazano vsebino glede na tip signal in enoto MODBUS, če je konfigurirana več kot ena.

Vsak signal s seznama vsebuje status povezave, vrednost, ime in naslov signala.

Izhodne signale je možno preklapljati, če to dovoljujeta status povezave in izbira nadzora zavihka V/I. Glejte [135. V/I-zavihek on page371](#)

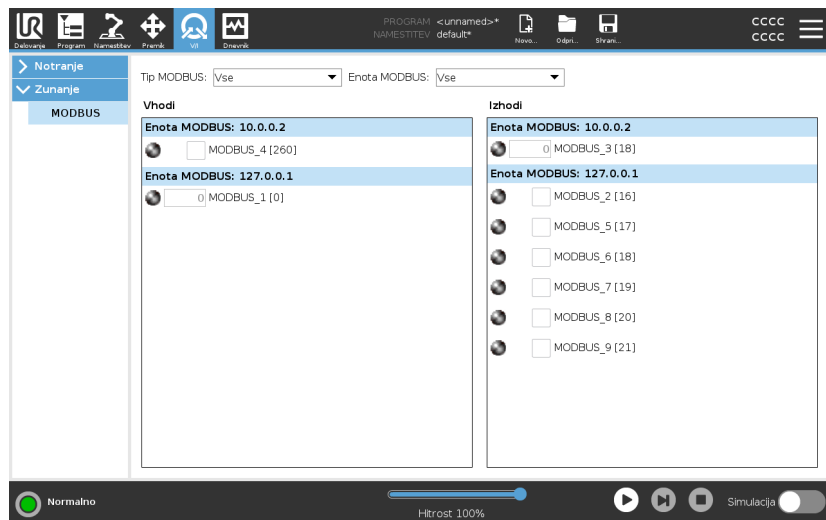

137. Zavihek Dnevnik

Opis

Zavihek **Dnevnik** prikazuje podatke o robotovi roki ter krmilni omarici.

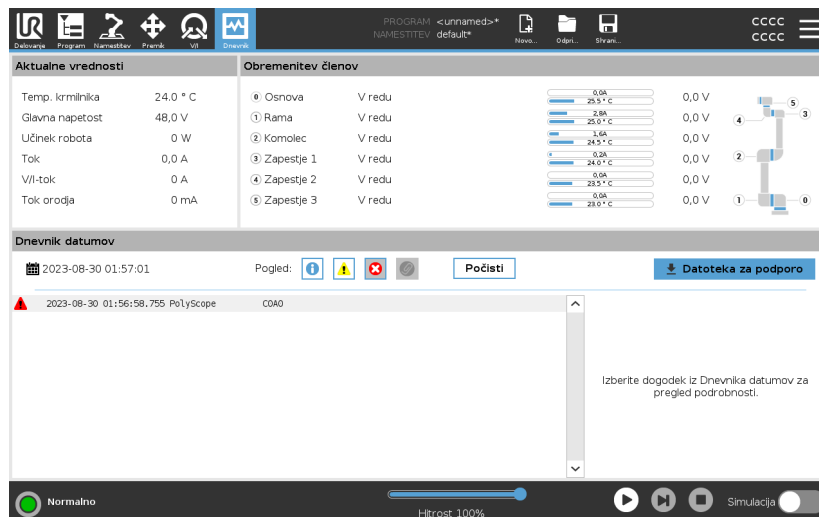

Odčitki in obremenitev sklepa

Podokno z Informacijami prikazuje podatke krmilne omarice. Podokno Obremenitev člena prikazuje informacije za posamezen člen robotove roke. Prikaz za vsak člen:

- Temperatura
- Obremenitev
- Stanje
- Napetost





Dnevnik datumov

V prvem stolpcu so prikazani vnosi dnevnika, razvrščeni glede na resnost. V drugem stolpcu je prikazan simbol sponke, če je ob vnosu v dnevnik na voljo tudi poročilo o napaki. V naslednjih dveh stolpcih je prikazan čas vnosa ter vir sporočila. Zadnji stolpec prikazuje kratek opis samega sporočila.

Nekatera dnevniška sporočila vsebujejo dodatne informacije, ki so prikazane na desni, po izbiri dnevniškega zapisa.

Resnost sporočila

Sporočila lahko filtrirate tako, da izberete preklopni gumb, ki ustreza stopnji resnosti vnosa v dnevnik, ali če je ob vnosu na voljo tudi poročilo o napaki. V tabeli spodaj so opisane stopnje resnosti sporočila.

	Podani so splošni podatki, npr. stanje programa, spremembe krmilnika ali različica krmilnika.
	Navedene so napake, ki so se pojavile, a je sistem lahko obnovil normalno delovanje.
	Pojav kršitve zaradi prekoračene varnostne omejitve. To povzroči zaustavitev robota v sili.
	Napake, ki se pojavijo, če je v sistemu napaka, ki je ni mogoče samodejno odpraviti. To povzroči zaustavitev robota v sili.

Ko izberete dnevniški zapis, se na desni strani zaslona prikažejo dodatne informacije. Če izberete filter za priponke, se prikažejo samo vnosi s priponkami, ali pa so prikazani vsi vnosi.

Shranjevanje poročil o napakah

Podrobno poročilo s statusom je na voljo, ko se v vrstici z dnevniškim zapisom pojavi ikona sponke.

Ko je ustvarjeno novo poročilo, se najstarejše poročilo izbriše. Shranjenih je samo 5 najnovejših poročil.

1. Izberite vrstico z dnevniškim zapisom in se dotaknite gumba Shrani poročilo, da shranite poročilo na pogon USB.

Poročilo je mogoče shraniti medtem ko program teče.

Sledite in izvozite lahko ta seznam napak:

- Zaustavitev v sili
- Napaka
- Notranje izjeme PolyScope
- ¹Ustavitev robota
- Neobravnavana izjema v URCap
- Kršitev

Izvoženo poročilo vsebuje uporabniški program, dnevnik zgodovine, namestitev in seznam zagnanih storitev.

¹Zaustavitev robota je bila pred tem poimenovana »Zaščitna zaustavitev« za robote Universal Robots.

Datoteka za tehnično podporo

Datoteka poročila vsebuje koristne informacije za diagnosticiranje in ponovitev težav. V datoteki so zbrani podatki o preteklih napakah pri delovanju robota, trenutnih konfiguracijah, programih in namestitvah robota. Datoteko poročila lahko shranite na zunanji pogon USB. Na dnevniškem zaslonu se dotaknite možnosti **Datoteka poročila** in sledite navodilom na zaslonu za dostop do funkcije.

Postopek izvoza lahko traja do 10 minut, odvisno od hitrosti pogona USB in velikosti zbranih datotek iz datotečnega sistema robota. Poročilo je shranjeno kot datoteka zip, ni zaščiteno z geslom in ga je mogoče urejati pred pošiljanjem tehnični podpori.

138. Upravitelj programa in namestitve

Opis

Upravitelj programa in namestitve ponazarja tri ikone, ki vam omogočajo ustvarjanje, nalaganje in konfiguriranje programov in namestitev:

- Nov...
- Odpri...
- Shrani...

Pot datoteke prikazuje ime vašega trenutno naloženega programa in tip namestitve.

Pot datoteke se spremeni, ko ustvarite ali naložite nov program ali namestitev.

Za robota lahko imate več namestitvenih datotek. Ustvarjeni programi samodejno naložijo in uporabijo aktivno namestitev.

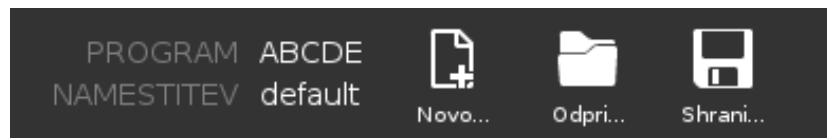

Odpri...

Omogoča vam, da naložite program in/ali namestitev.

Odpiranje programa

1. V Upravitelju programa in namestitve se dotaknite **Odpri...** in izberite Program.
2. Na zaslonu nalaganja programa izberite obstoječi program in se dotaknite gumba Odpri.
3. V poti datoteke se prepričajte, da je prikazano ime želenega programa.

Odpiranje namestitve.

1. V Upravitelju programa in namestitve se dotaknite **Odpri...** in izberite Namestitev.
2. Na zaslonu nalaganja namestitve robota izberite obstoječo instalacijo in se dotaknite gumba Odpri.
3. V okvirčku Varnostna konfiguracija izberite Uveljavljanje in ponovni zagon, da priključete poziv za ponovni zagon robota.
4. Izberite Nastavi namestitev, da nastavite namestitev trenutnega programa.
5. V poti datoteke se prepričajte, da je prikazano ime želene namestitve.

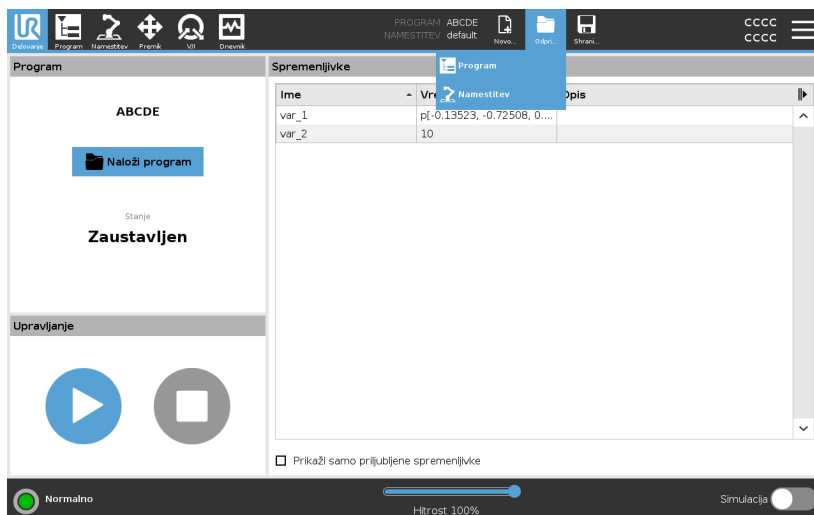

Nov...

Omogoča vam, da ustvarite nov program in/ali namestitev.

Ustvarjanje novega programa

1. V Upravitelju programa in namestitve se dotaknite **Nov...** in izberite Program.
2. Na zaslону programa konfigurirajte novi program po svojih željah.
3. V Upravitelju programa in namestitve se dotaknite **Shrani...** in izberite Shrani vse oz. Shrani program kot...
4. Na zaslону Shrani program kot določite ime datoteke in se dotaknite gumba Shrani.
5. V poti datoteke se prepričajte, da je prikazano novo ime programa.

Ustvarjanje nove namestitve

Shranite namestitev za uporabo po izklopu robota.

1. V Upravitelju programa in namestitve se dotaknite **Nov...** in izberite Namestitev.
2. Dotaknite se Potrdi varnostno konfiguracijo.
3. Na zaslону namestitve konfigurirajte novo namestitev po svojih željah.
4. V Upravitelju programa in namestitve se dotaknite **Shrani...** in izberite Namestitev...
5. Na zaslону Shrani namestitev robota določite ime datoteke in se dotaknite gumba Shrani.
6. Izberite Nastavi namestitev, da nastavite namestitev trenutnega programa.
7. V poti datoteke se prepričajte, da je prikazano ime nove namestitve.

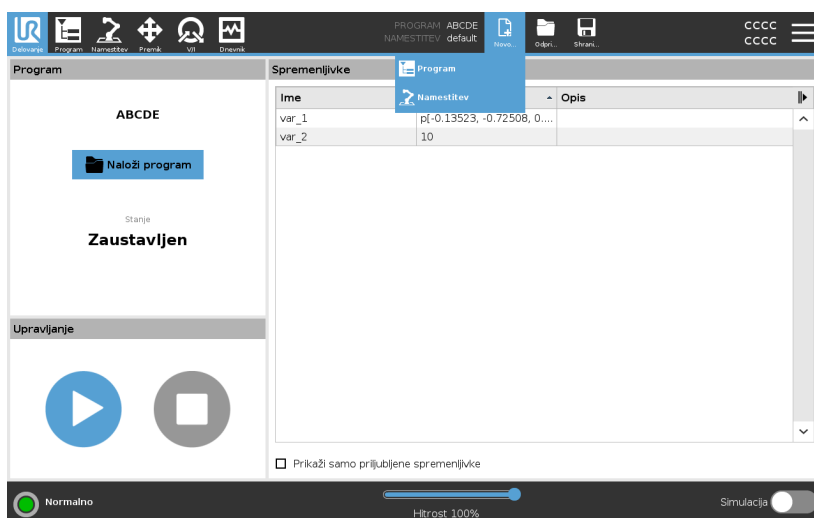

Shrani...

Shrani... ponudi tri možnosti. V odvisnosti od ustvarjenega programa oz. namestitve lahko:

- **Shrani vse:** takoj shranite trenutni program in namestitev, pri tem vas sistem ne pozove, ali želite shraniti na drugo lokacijo oz. z različnim imenom. Če na programu oz. namestitvi ni izvedenih nikakršnih sprememb, je gumb Shrani vse... neaktiven.
- **Shrani program kot...:** tako spremenite ime in lokacijo novega programa. Shranjena je tudi trenutna namestitev, z obstoječim imenom in lokacijo.
- **Shrani namestitev kot...:** tako spremenite ime in lokacijo nove namestitve. Shranjen je trenutni program, z obstoječim imenom in lokacijo.

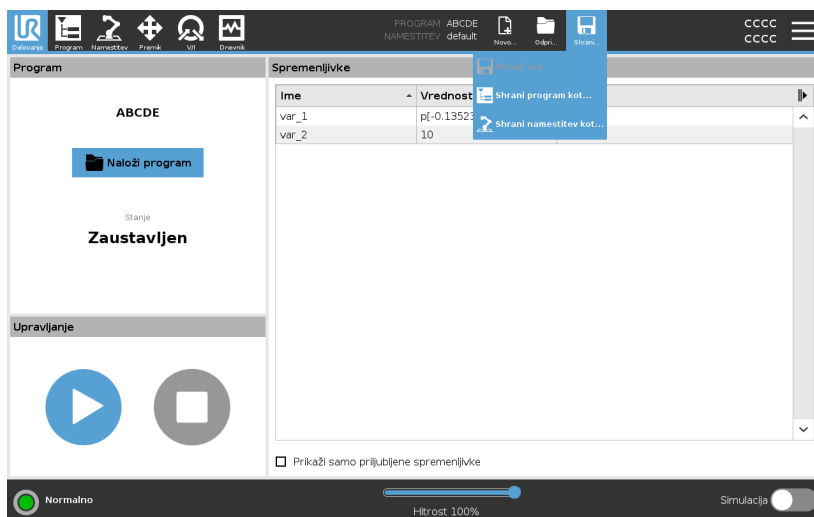

139. Upravitelj datotek

Opis

Ta slika prikazuje zaslon nalaganja, ki je sestavljen iz naslednjih gumbov:

- Pot krušnih drobtin
Pot krušnih drobtin prikazuje seznam imenikov, ki vodijo do sedanjega položaja. Z izbiro imena imenika s seznama krušnih poti se lokacija spremeni v ta imenik in ga prikaže v območju za izbiro datotek.
- Območje za izbiro datotek
Dotaknite se imena datoteke, da jo odprete. Imenik izberete tako, da pritisnete na ime imenika za pol sekunde.
- Filter datotek
Določite lahko tipe datotek, ki bodo prikazani. Po izbiri datotek z varnostnimi kopijami to območje prikaže 10 najnovjših različic programa, kjer je datoteka s končnico ».old0« najmlajša in datoteka s končnico »_old0« najstarejša.
- Ime datoteke
Tukaj je prikazana izbrana datoteka. Pri shranjevanju datoteke uporabite besedilno polje za ročni vnos imena datoteke.
- Interaktivni gumbi
Akcijska vrstica je sestavljena iz niza gumbov, ki vam omogočajo upravljanje z datotekami.

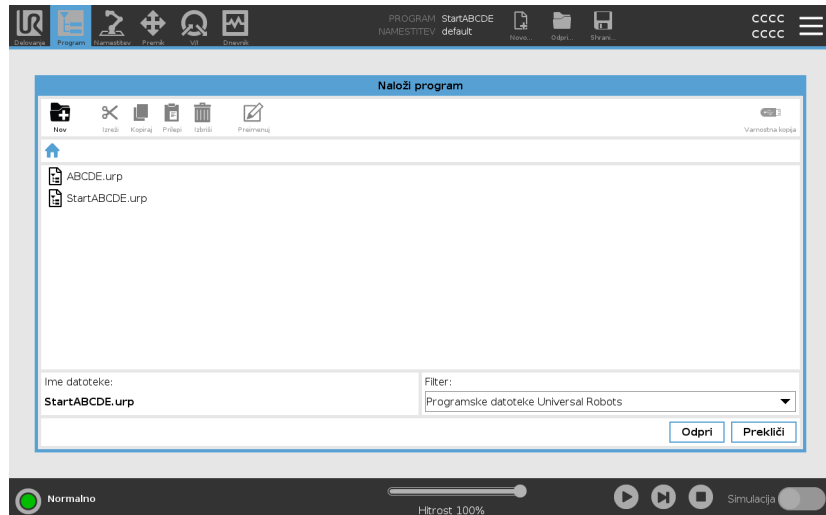

Akcija »Varnostna kopija« (Backup) na desni strani akcijske vrstice podpira izdelavo varnostne kopije trenutno izbranih datotek in imenikov lokalno ali na medij USB. Akcija »Varnostna kopija« (Backup) je omogočena samo, ko je na vhod USB priključen zunanji medij.

140. Meni hamburger

Opis

Meni Hamburger se uporablja za dostop do splošnih nastavitev vmesnika PolyScope, kot so geslo, nastavitve sistema in varnostne nastavitve.

141. O

Opis

Izberite možnost **Vizitka** za dostop in prikaz različnih vrst podatkov robota. Prikažete lahko splošne podatke robota, različico in pravne podatke.

Prikaz podatkov robota

1. V glavi pritisnite meni **Hamburger**.
2. Izberite **Vizitka**.
3. Dotaknite se možnosti **Splošno** za dostop do podatkov o različici programske opreme, nastavitvev omrežja in serijske številke.

Za dostop do drugih vrst podatkov:

- Dotaknite se možnosti **Različica** za podroben prikaz podatkov o različici programske opreme.
 - Dotaknite se možnosti **Pravno** za podroben prikaz podatkov o licencah programske opreme robota.
4. Dotaknite se možnosti **Zapri** za povratek na zaslon.

142. Pomoč

Opis

Spletna pomoč ter drugi dokumenti so na voljo za vmesnik PolyScope, robotovo roko in krmilno omarico. Pomoč je na voljo prek kode QR ali na spletu na naslovu: elp.universal-robots.com.

Na voljo je ta dokumentacija:

- Opis strojne opreme robotove roke
- Opis strojne opreme krmilne omarice
- Priročnik za programsko opremo PolyScope
- Servisni priročnik
- Priročnik za skripte
- Legenda kod napak

Iskanje koda QR in naslova URL

1. V zgornjem desnem kotu vmesnika PolyScope se dotaknite gumba



za meni Hamburger

2. V spustnem meniju se dotaknite



3. Optično preberite kodo QR za dostop do [help.universal-robots.com](https://www.universal-robots.com).

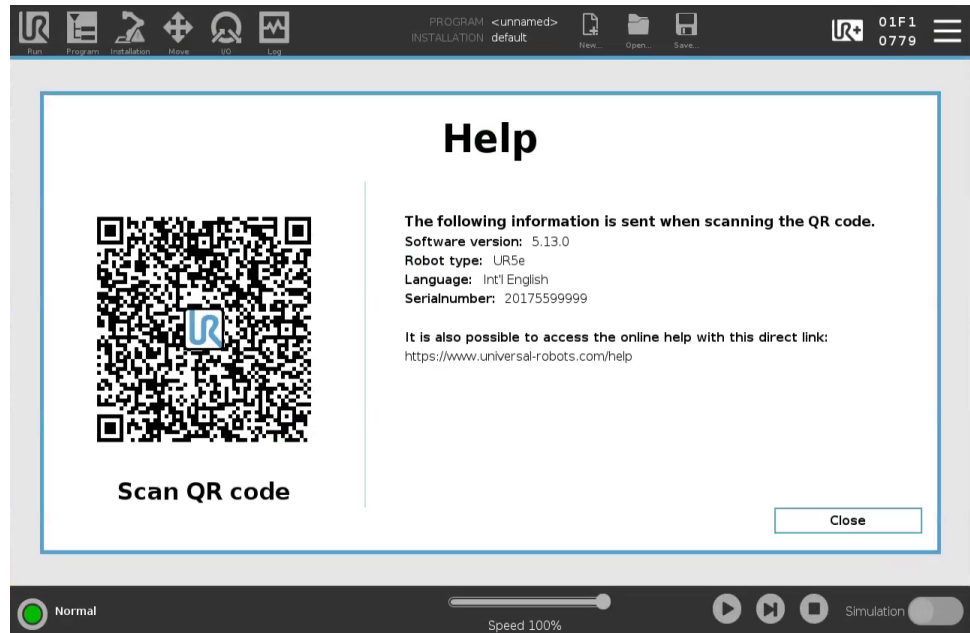

Ko optično preberete kodo QR, bodo skupaj s kodo QR poslani tudi podatki za potrebe analitike Universal Robots:

- Nameščena različica programske opreme PolyScope
- Tip robota in velikost
- Jezik vmesnika PolyScope
- Serijska številka robotove roke

143. Nastavitve

Personalizacija nastavitev vmesnika PolyScope

1. V glavi pritisnite meni »Hamburger« in izberite **Nastavitve**.
 2. V stranskem meniju na levi izberite element, ki ga želite personalizirati. Če je nastavljeno geslo za način delovanja, je možnost **Sistem** v stranskem meniju na voljo samo programerju.
 3. Na spodnji desni strani se dotaknite možnosti **Uveljavljanje in ponovni zagon** za uveljavitev sprememb.
 4. Na spodnji levi strani se dotaknite možnosti **Izhod**, da zaprete zaslon nastavitev brez sprememb.
-

144. Osebne nastavitve

Opis

Nastavitve vsebujejo najosnovnejše nastavitve, ki jih običajno nastavite samo enkrat ob prvem zagonu.

145. Jeziki

Opis

Spremenite lahko jezik in merske enote (metrične oz. imperialne) vmesnika PolyScope.

146. Zagonski zaslon

Opis

Drsnik hitrosti se nahaja na dnu zaslona zavihka Zagon in omogoča operaterju, da spreminja hitrost izvajanega Programa.

Skrievanje drsnika hitrosti

1. V glavi pritisnite ikono menija »Hamburger« in izberite **Nastavitve**.
2. Pod možnostjo Možnosti se dotaknite **zaslona Zagon**.
3. Izberite okvirček za prikaz oz. **skrievanje Drsnika hitrosti**.

147. Čas

Opis

Dostopate lahko do in spreminjate trenutni čas in datum, prikazana na PolyScope.

Čas

1. V glavi pritisnite ikono menija »Hamburger« in izberite **Nastavitve**.
2. Pod možnostjo Možnosti izberite **Čas**.
3. Preverite in/ali prilagodite **Čas** in/ali **Datum** kot želite.
4. Dotaknite se možnosti **Uveljavljanje in ponovni zagon** za uveljavitev sprememb.

Datum in čas sta prikazana na zavihku Dnevnik (glejte [Dnevnik datumov on page374](#)) pod **Dnevnik datuma**.



148. Geslo

Opis

Geslo vsebuje upravljanje gesel in skrbniško geslo.

149. Nastavitve gesla

Nastavljanje gesla Nastaviti morate geslo za odklep vseh varnostnih nastavitvev, ki tvorijo vašo varnostno konfiguracijo. Če gesla ne določite, vas sistem pozove k temu.

- Nastavitev gesla**
1. V desnem vogalu glave vmesnika PolyScope pritisnite meni **Hamburger** in izberite **Nastavitve**.
 2. V modrem meniju na levi strani zaslona pritisnite **Geslo** in izberite **Varnost**.
 3. V polje **Novo geslo** vnesite geslo.
 4. V polje **Potrditev novega gesla** vnesite isto geslo in pritisnite **Uveljavi**.
 5. V spodnjem levem delu modrega menija pritisnite **Izhod** za povratak na predhodni zaslon.

Pritisnete lahko zavihek **Zaklep** in spet zaklenete vse varnostne nastavitve, ali pa enostavno greste na zaslon zunaj menija Varnost.

Varnostno geslo

150. Skrbniško geslo

Opis

Po vnosu skrbniškega gesla lahko spremenite varnostno konfiguracijo sistema, vključno z omrežnim dostopom. Skrbniško geslo je enako geslu korenskega (root) uporabnika v sistemu Linux, ki teče v robotu in je potrebno v nekaterih primerih uporabe omrežja, npr. SSH ali SFTP.



OPOZORILO

Pozabljenega skrbniškega gesla ni mogoče obnoviti.

- Poskrbite za varno hrambo skrbniškega gesla.

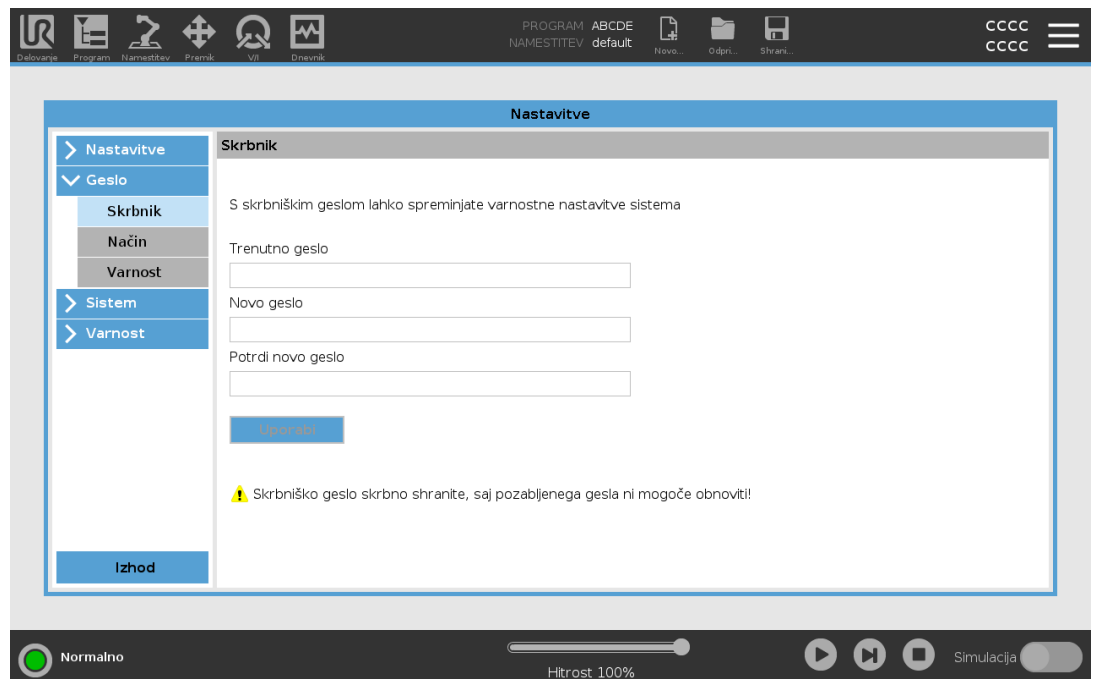

Nastavitev skrbniškega gesla

1. V glavi pritisnite ikono menija »Hamburger« in izberite **Nastavitve**.
2. V meniju **Geslo** se dotaknite **Skrbnik**.
3. V polje **Trenutno geslo** vnesite vnesite privzeto geslo **easybot**.
4. V polje **Novo geslo** vnesite novo geslo.
Ustvarite zapleteno geslo, da zagotovite kar najboljšo varnost sistema.
5. V polju **Potrditev novega gesla** potrdite novo geslo.
6. Dotaknite se **Uporabi**, da potrdite spremembo gesla.

Varnost

Varnostno geslo preprečuje nepooblaščen spreminjanje varnostnih nastavitev.

151. Geslo za način delovanja

Opis

Geslo za način delovanja na vmesniku PolyScope ustvari dve različni uporabniški vlogi:

- Ročno
- Samodejno

Ko nastavite geslo za način delovanja, lahko programe ali namestitve ustvarjate in urejate samo v načinu Ročno. Samodejni način omogoča operaterju samo nalaganje vnaprej izdelanih programov (za več informacij o načinih glejte [37. Izbira načina delovanja on page 142](#)). Ko je geslo nastavljeno, se v glavi prikaže nova ikona Načina.

Pri preklapljanju med načini delovanja, od Ročnega do Samodejnega in obratno, vmesnik PolyScope zahteva novo geslo.

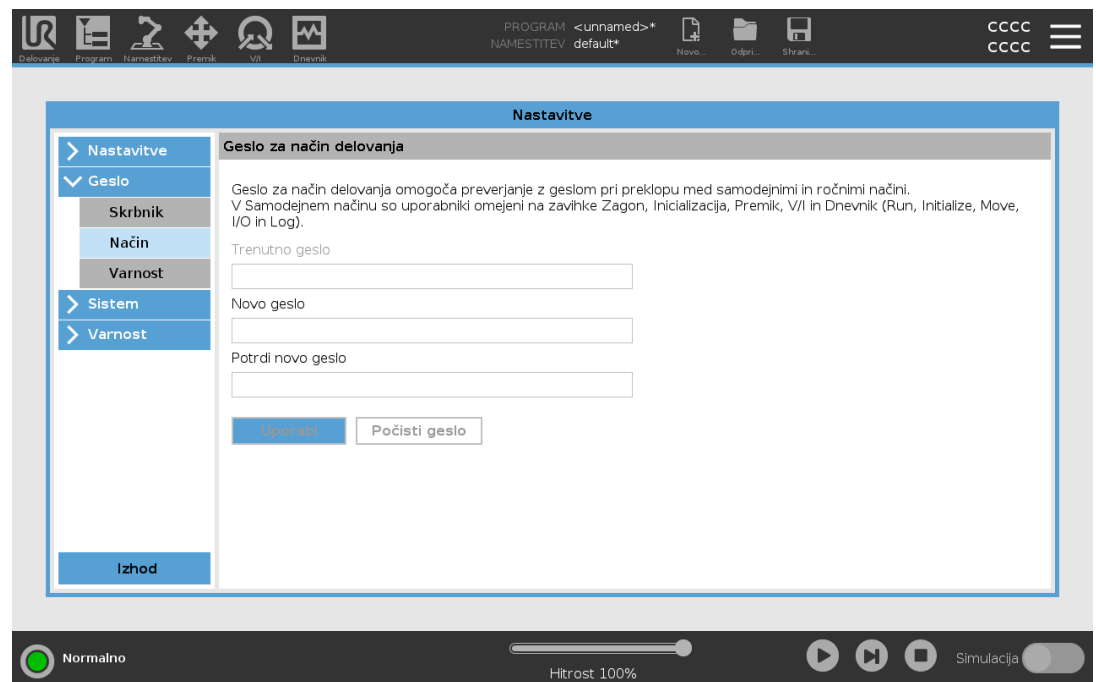

Nastavitev gesla za način delovanja

1. V glavi pritisnite ikono menija »Hamburger« in izberite **Nastavitve**.
2. V meniju **Geslo** se dotaknite **Način**.
3. V polje **Novo geslo** vnesite novo geslo.
Ustvarite zapleteno geslo, da zagotovite kar najboljšo varnost sistema.
4. V polju **Potrditev novega gesla** potrdite novo geslo.
5. Dotaknite se **Uporabi**, da potrdite spremembo gesla.

152. Sistem

Opis

Sistemske nastavitve med drugim nadzirajo varnostno kopijo sistema, URcaps in omrežne nastavitve.

153. Varnostna kopija sistema

Opis

Za varnostno kopiranje in obnavljanje uporabite enega izmed vhodov USB znotraj krmilne omarice (CB). Uporaba vhoda na CB je stabilnejša in varnostno kopiranje se izvede hitreje.

Če obnovite sistem z novo kartico SD, se mora serijska številka slike nove kartice SD ujemati, ko zaženete vmesnik Polyscope. Če se serijska številka ne ujema, postopek obnove morda ne bo opravljen v celoti. Pojavi se napaka obnove, če ni najdena ujemajoča se serijska številka

Varnostna kopija in obnovitev

Popolno kopijo svojega sistema lahko shranite na pogon USB in jo uporabite za obnovitev sistema v predhodno stanje. To je lahko potrebno ob okvari diska ali nehotenem izbrisu.

Varnostna kopija sistema

1. V glavi pritisnite ikono menija »Hamburger« in izberite **Nastavitve**.
2. Pod Sistem se dotaknite **Varnostna kopija in obnovitev**.
3. Izberite lokacijo, kamor želite shraniti varnostno kopijo in pritisnite **Varnostno kopiraj**.
4. Pritisnite **V redu** za vnovični zagon celotnega sistema.

Obnovitev sistema

1. V glavi pritisnite ikono menija »Hamburger« in izberite **Nastavitve**.
2. Pod Sistem se dotaknite **Varnostna kopija in obnovitev**.
3. Izberite datoteko z varnostno kopijo in pritisnite **Obnovi**.
4. Pritisnite **V redu** za potrditev.

154. Registracija robota in datoteka z licenco

Opis

Registracija robota in prenos ter namestitvev datoteke z licenco je obvezna, datoteka z licenco vključuje vse razpoložljive licence za programsko opremo.

Aktivacija oddaljenega TCP in poti orodja URCap prek spleta

Aktivacija oddaljenega TCP in poti orodja URCap je mogoča neposredno na naslovu www.universal-robots.com/activate.

To je mogoče samo za oddaljeni TCP in pot orodja URCap. Če imate namen kupiti dodatne licence prek myUR, najprej aktivirajte oddaljeni TCP in pot orodja URCap.

Aktivacija licenc programske opreme prek myUR

Če imate več kot eno aktivno licenco, bodo vse licence vključene v preneseno datoteko z licencami.

Če še niste izvedli registracije robota, obiščite URL na zaslону 1. koraka in izvedite registracijo robota.

1. Prenesite licenčno datoteko v računalnik.
2. Datoteko z licenco kopirajte na medij USB in tega vstavite v programirno enoto.
3. Na zaslону Nastavitve se pri 3. koraku dotaknite možnosti **Naloži datoteko** za odpiranje zaslona **Izberi licenčno datoteko**.
4. Na seznamu izberite medij USB, da prikažete njegovo vsebino in poiščite datoteko z licenco.
5. Izberite **license.p7b** in se dotaknite možnosti **Odpri** za potrditev registracije robota.
6. Na spodnji levi strani se dotaknite možnosti **Izhod**.

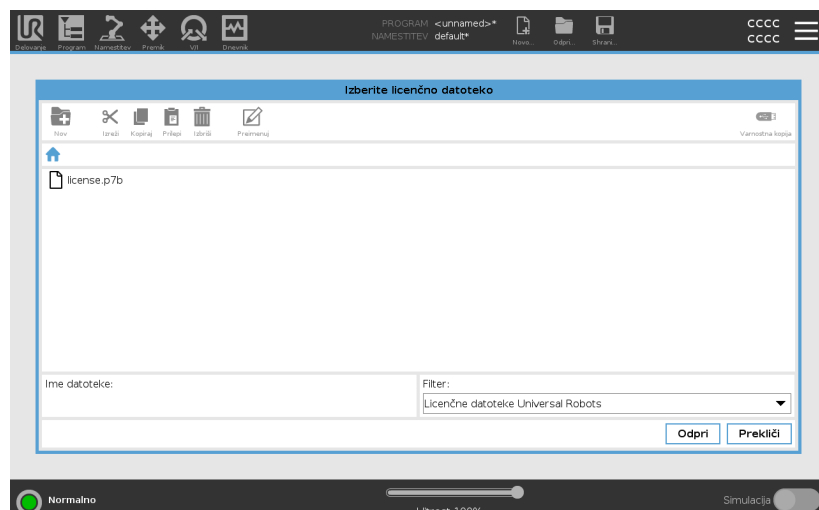
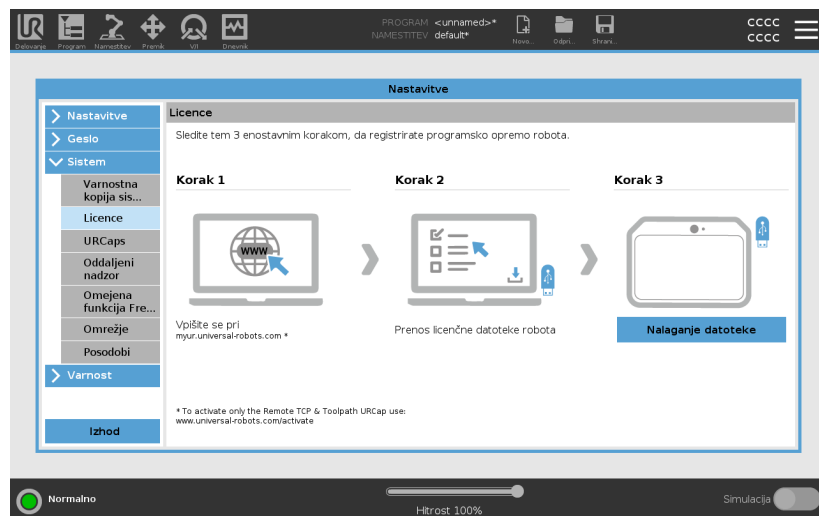

Deaktivacija licenc programske opreme

- Če se lastnik robota zamenja, je potrebna nova licenčna datoteka. V tem primeru morate naprej deaktivirati licenčno datoteko.
 - Če ste kupili novo licenco programske opreme robota, morate najprej deaktivirati in nato znova aktivirati licenčno datoteko, če želite dodati novo licenco programske opreme.
1. V glavi pritisnite meni **Hamburger** in izberite **Nastavitve**.
 2. V meniju na levi se dotaknite možnosti **Sistem** in izberite **Licence**.
 3. Na spodnji desni strani zaslona Nastavitev se dotaknite možnosti **Deaktivacija**.
 4. Glejte [Aktivacija licenc programske opreme prek myUR on the previous page](#) za več informacij
-

155. URCaps

Opis

Upravljanje z URCaps

Upravljate lahko z obstoječimi **URCaps** ali v robota namestite nove.



Upravljanje URCaps

1. V glavi pritisnite meni »Hamburger« in izberite **Nastavitve**.
2. Pod Sistem izberite **URCaps**.
3. Pritisnite gumb **+**, izberite datoteko **.urcap** in pritisnite **Odpri**.
4. Če želite nadaljevati z namestitvijo tega URCap, pritisnite **Ponovni zagon**. Po tem koraku je URCaps nameščen in pripravljen na uporabo.
5. Za odstranjevanje nameščenega URCaps ga izberite iz seznama aktivnih URCaps, pritisnite gumb **✖** in pritisnite **Ponovni zagon**, da lahko sprememba stopi v veljavo.

Aktivni URCaps

Podrobnosti o novem URCaps so v polju **Aktivni URCaps**.

Ikona stanja prikazuje stanja URCap, kot so navedena spodaj:

-  URCap OK: URCap je nameščen in deluje pravilno.
-  URCap fault/napaka: URCap je nameščen, a se ne more zagnati. Obrnite se na razvijalca URCap.
-  URCap restart needed/potreben ponovni zagon: URCap je bil pravkar nameščen, zato je potreben ponovni zagon.

Primer

Sporočila o napakah in podatki o URCap so prikazani v polju **Informacije URCaps**. Prikazana sporočila o napakah se razlikujejo glede na zaznano vrsto napake.

156. Oddaljeni nadzor

Opis

Robot je lahko v Lokalnem nadzoru (nadziran s strani programirne enote) ali v Oddaljenem nadzoru (nadziran od zunaj).

Oddaljeni nadzor vam omogoča nadzor robota preko zunanjih virov, kot so nadzorne vtičnice, V/I in strežnik na nadzorni plošči.

Te lahko uporabljate za pošiljanje enostavnih ukazov vmesniku PolyScope, kot so: zagon ali nalaganje programa ter pošiljanje ukazov UR Script neposredno krmilniku.

Da zagotovite varno uporabo, je lahko robot v načinu oddaljenega ali lokalnega nadzora.

Način »Lokalni nadzor« zagotavlja, da bodo vsi ukazi, poslani na krmilnik z zunanjega vira, zavrženi, če z robotom upravlja oseba na licu mesta.

Omogočanje oddaljenega nadzora

1. V glavi pritisnite meni »Hamburger« in izberite **Nastavitve**.
2. V razdelku Sistem izberite **Oddaljeni nadzor**.
3. Pritisnite **Omogoči**, da omogočite funkcijo Oddaljenega nadzora. PolyScope ostane aktiven. Omogočanje funkcije Oddaljenega dostopa funkcije na zažene. Omogoči vam, da preklopite način nadzora iz Lokalnega nadzora na Oddaljeni nadzor.
4. V meniju profila izberite **Oddaljeni nadzor**, da spremenite vmesnik PolyScope. V način Lokalni nadzor se lahko vrnete tako, da spremenite nastavitve v meniju profila.

- Čeprav Oddaljeni nadzor okrni nabor vaših dejanj v vmesniku PolyScope, lahko tako še vedno nadzorujete stanje robota.
- Ko je sistem robota izključen preko Oddaljenega nadzora, se zažene v Oddaljenem nadzoru.

Zahteve za nastavitve

Nadzor robota preko mreže ali digitalnega vhoda je privzeto omejena.

- Omogočanje in izbira funkcije Oddaljeni nadzor odstrani to omejitev.
- Omogočite oddaljeni nadzor s preklopom na profil Lokalni nadzor (nadzor PolyScope) robota, s čimer dovolite nadzor vseh delujočih programov in izvajanje skript na daljavo.
- Omogočite funkcijo Oddaljenega nadzora v nastavitvah za dostop do Oddaljenega načina in Lokalnega načina v profilu.

Lokalni nadzor ne dovoljuje

- Vklon in sprostitvev zavor poslana robotu preko omrežja
- Prejemanje in izvajanje programov robota in namestitvev poslani robotu preko omrežja
- Samodejni zagon programov ob zagonu, nadzorovan preko digitalnih vhodov
- Samodejna sprostitvev zavor ob zagonu, nadzorovana preko digitalnih vhodov
- Zagon programov ob zagonu, nadzorovan preko digitalnih vhodov

Oddaljeni nadzor ne dovoljuje

- Premikanje robota iz zavihka Premik
- Zagon s programirne enote
- Nalaganje programov in namestitvev iz programirne enote
- Freedrive (Prosti tek)

157. Omrežje

Opis

Nastavite lahko robotovo povezavo z omrežjem, tako da izberete enega izmed treh načinov povezave:

- DHCP
- Statični naslov
- Onemogočeno omrežje (če robota ne želite povezati v omrežje)

Glede na izbrani način povezave konfigurirajte mrežne nastavitve:

- Naslov IP
 - Maska podomrežja
 - Privzeti prehod
 - Prednostni strežnik DNS
 - Alternativni strežnik DNS
-

158. Posodobiti

Opis

Posodobitve nameščajte USB ključa, da se tako prepričate, da je programska oprema robota posodobljena.

Posodobitev programske opreme

1. V glavi pritisnite ikono menija »Hamburger« in izberite **Nastavitve**.
2. Pod Sistem se dotaknite **Posodobitev**.
3. Vstavite ključek USB in se dotaknite možnosti **Iskanje** za prikaz seznama veljavnih posodobitvenih datotek.
4. Iz seznama veljavnih posodobitvenih datotek izberite želeno različico in se dotaknite možnosti **Posodobiti** za namestitev.



OPOZORILO

Po vsaki posodobitvi programske opreme preverite svoje programe. Posodobitev je morda spremenila poti v vašem programu.

159. Varnost

Opis

Privzeto skrbniško geslo za robotovo roko Universal Robots je »easybot«. To je tovarniška nastavitev, konfigurirana na vseh novih robotih.



OPOZORILO

Pomembno je, da spremenite to skrbniško geslo in zagotovite kibernetiko varnost svojega robota.

Od posodobitve PolyScope 5.14 dalje so vse varnostne nastavitve nastavljene na omejene vrednosti (onemogočene ali blokirane). (To velja samo za nove robote in na novo ustvarjene kartice SD. V nasprotnem primeru glejte vodnik »[Varna nastavitve robota UR](#)«).

Če morate katero od nastavitvev omogočiti za namen uporabe, jih lahko preprosto omogočite na zaslonu Varnost.

160. Splošno

Opis

V razdelku Splošno v varnostnih nastavitvah lahko omogočite datoteke Magic in konfigurirate dohodne povezave.

Skriptne datoteke so skripti, shranjeni na ključu USB, ki se izvedejo, ko ključ vstavite v sistem. Ta funkcija je privzeto onemogočena, da se prepreči neželen zagon datotek Magic v vmesniku PolyScope.

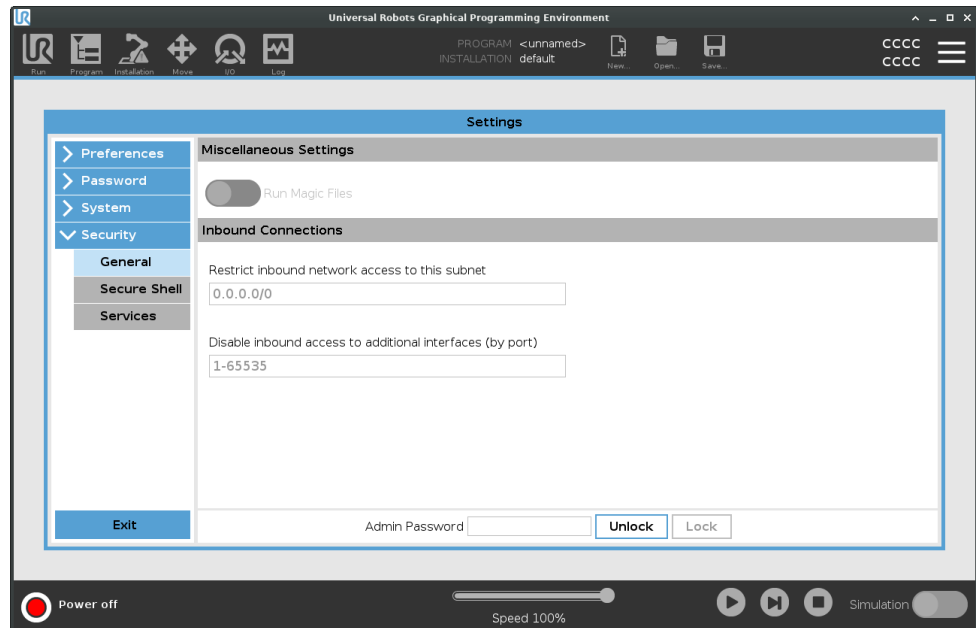

Datoteke Magic

Datoteke Magic imajo neomejene pravice za spreminjanje sistemskih nastavitev, zato lahko predstavljajo varnostno tveganje.

Omogočanje datotek Magic v vmesniku PolyScope

1. V glavi pritisnite meni »Hamburger« in izberite **Nastavitve**.
2. Pod možnostjo Varnost izberite **Splošno**.
3. Vnesite skrbniško geslo.
4. Omogočite možnost **Zagon datotek Magic**.

Omejitev dohodnih povezav

Omrežni dostop je nastavljen na 0.0.0.0/0 in ima varnostno nastavitvev, ki zagotavlja nedostopnost podomrežja v vmesniku PolyScope.

**OPOZORILO**

Za delovanje URCaps bo morda potrebno odpiranje določenih omrežnih vmesnikov.

- Obrnite se na proizvajalca URCaps za informacije glede odpiranja določenih omrežnih vmesnikov (vrata/storitve).

Nastavitvev dohodnih povezav

Uporabite **Omejitev dohodnega omrežnega dostopa do določenega podomrežja**, da bodo vse omrežne povezave iz naslovov IP, ki niso v določenem podomrežju, zavrnjene.

Na primer:

- Uporabite 192.168.1.0/24, da omejite dostop samo na gostitelje, ki so v obsegu 192.168.1.0 - 192.168.1.255.
- Uporabite 192.168.1.96, da omejite dostop samo na enega gostitelja.

1. V glavi pritisnite meni »Hamburger« in izberite **Nastavitve**.
2. Pod možnostjo Varnost izberite **Splošno**.
3. Vnesite skrbniško geslo.
4. Omejitve podomrežja lahko vnesete v **Omejitev dohodnega omrežnega dostopa do določenega podomrežja**.

Onemogočanje dohodnega dostopa

Uporabite **Onemogoči dohodni dostop do dodatnih vmesnikov (na vrata)**, da bodo vse dohodne povezave do določenih vrat zavrnjene.

1. V glavi pritisnite meni »Hamburger« in izberite **Nastavitve**.
2. Pod možnostjo Varnost izberite **Splošno**.
3. Vnesite skrbniško geslo.
4. Vmesnike, ki jih želite zapreti, vnesite v **Onemogoči dohodni dostop do dodatnih vmesnikov (na vrata)**.

Če ne želite blokirati vrat, pustite prazno polje. Katera koli omogočena storitev [162. Storitve on page413](#) ima prednost pred blokiranjem vrat. Tudi če so vrata blokirana v splošnih varnostnih nastavitvah, jih bo odprla omogočena storitev.

Primer

- Blokirate lahko vsa vrata
 - Uporabite 1-65535, če želite blokirati vsa vrata.
 - Blokirate lahko določena vrata
 - Za blokiranje vrat 564 lahko uporabite številko vrat 564.
 - Blokirate lahko obseg vrat
 - Z obsegi lahko blokirate določen obseg vrat. Uporabite 2318-3412, 22, 56-67, če želite blokirati določena vrata ali obseg vrat.
-

161. Varna lupina

Opis

Varna lupina (SSH) je zasebna (šifrirana) povezava s preverjanjem pristnosti do robota, ki omogoča:

- dostop do operacijskega sistema,
- kopiranje datotek,
- tuneliranje omrežnih vmesnikov

SSH je zmogljivo orodje, če ga uporabljate skladno z namenom. Pred uporabo orodja SSH za zaščito programa robota se dobro seznanite s tehnologijo SSH.

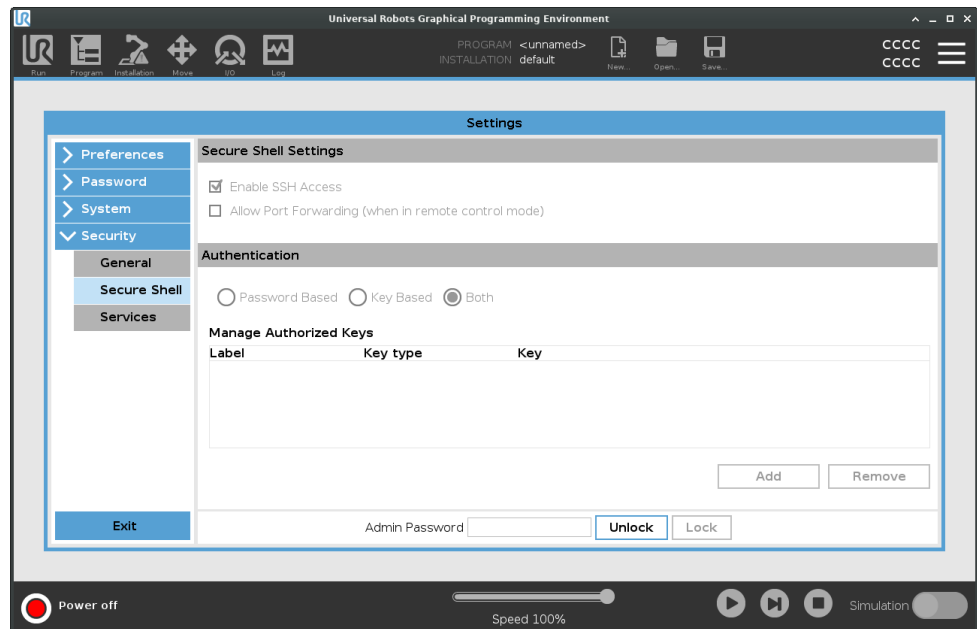

Omogočite dostop SSH

1. V glavi pritisnite meni »Hamburger« in izberite **Nastavitve**.
2. V razdelku Varnost izberite **Varna lupina**.
3. Vnesite skrbniško geslo.
4. Nastavitev varne lupine:
 - Izberite **Omogoči dostop SSH**.
 - Izberite omogoči/onemogoči **Dovoli posredovanje vrat (v načinu oddaljenega nadzora)**.

Posredovanje vrat je na voljo samo v načinu oddaljenega dostopa.

Posredovanje vrat je priporočena metoda za zaključevanje odprtih vmesnikov (npr. storitev Nadzorne plošče) v varnem in šifriranem tunelu, ki zahteva preverjanje pristnosti.

5. Izberite vrsto preverjanja pristnosti.

Preverjanje pristnosti

Povezava SSH zahteva od uporabnika preverjanje pristnosti pri vzpostavljanju povezave. Za preverjanje pristnosti lahko izberite geslo in/ali vnaprej dogovorjen ključ s preverjanjem pristnosti. Preverjanje pristnosti s ključi temelji na vnaprej dogovorjenih ključih.

Omogočite preverjanje pristnosti

Razpoložljivi ključi so skupaj z gumbi za odstranjevanje ali dodajanje novih ključev prikazani tukaj.

1. Dotaknite se **Dodaj**, da odprete pogovorno okno za odpiranje datotek.
2. Izberite datoteko s ključem.

Datoteko sistem prebere vrstico za vrstico, z dodajanjem samo vrstic, ki niso prazne ali prepoznane kot opombe (začnejo se z #). Ni preverjanja veljavnosti za dodane vrstice.

3. Ustrezati morajo obliki zapisa za `authorized_keys`.

162. Storitve

Opis

Na zavihku Storitve so prikazane standardne storitve, ki se izvajajo v robotu. Posamezno storitev lahko omogočite ali onemogočite.

Zaradi varnostne funkcije so vse storitve onemogočene. Ko zaženete ali konfigurirate robota, morate omogočiti potrebne storitve.

Omogočena storitev ostane na voljo tudi če so vrata, povezava s to storitvijo, blokirana. Zato blokiranje vrat ni dovolj, če želite preprečiti dostop do omogočene storitve.

Omogočanje storitev

Za uporabljeno funkcijo morate omogočiti potrebno storitev.

Omogočanje storitev

1. V glavi pritisnite meni »Hamburger« in izberite **Nastavitve**.
2. Pod možnostjo Varnost izberite **Storitve**.
3. Vnesite skrbniško geslo.
4. Na seznamu izberite možnost in se dotaknite **Omogoči** ali **Onemogoči**.

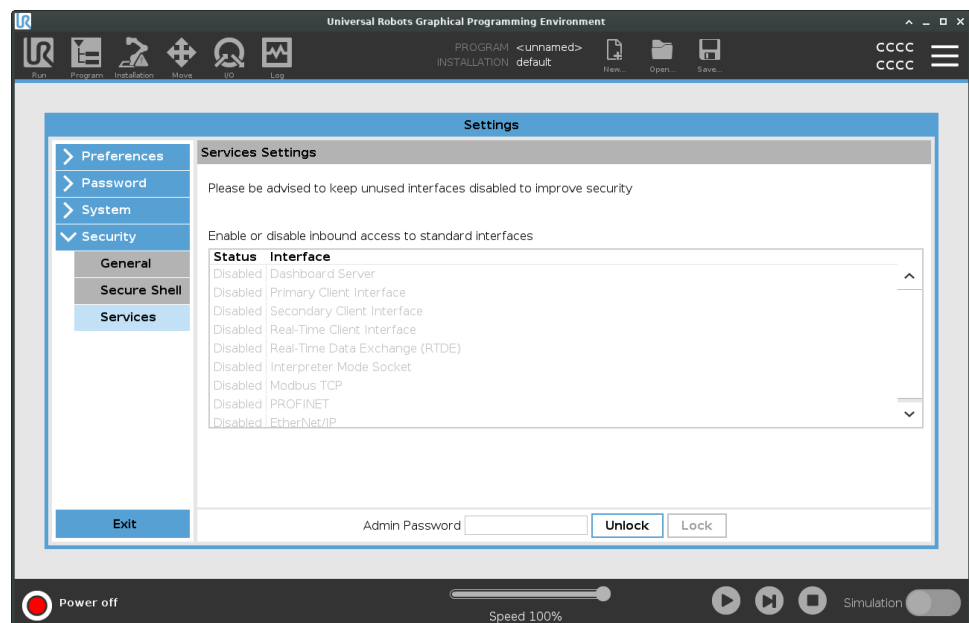

163. Zaustavi robota

Opis

Gumb **Zaustavi robota** se uporablja za izklop ali ponovni zagon robota.

Zaustavitev robota

1. V glavi pritisnite meni »Hamburger« in izberite **Zaustavitev robota**.
2. Ko se pojavi pogovorno okno za zaustavitev robota, se dotaknite možnosti **Izklop**.

164. Slovarček

Kategorija zaustavitve 0

Premikanje robota preneha takoj ob izklopu napajanja robotu. To je nenadzorovana ustavitev, pri kateri lahko robot zaide s programirane poti, saj vsak člen zavre kakor hitro je mogoče. Ta varnostna ustavitev se uporablja v primeru, ko je prekoračena varnostna omejitev ali v primeru motenj varnostnih delov v nadzornem sistemu. Za več informacij **glejte ISO 13850** ali **IEC 60204-1**.

Zaustavitev kategorije 1

Robot se ustavi, medtem ko je še vedno pod napajanjem, kar mu omogoča nadzorovano ustavitev, napajanje pa se izklopi, ko se robot ustavi. To je nadzorovana ustavitev, pri kateri robot nadaljuje po programirani poti. Napajanje se prekine takoj po tem, ko robot obmiruje. Za več informacij **glejte ISO 13850** ali **IEC 60204-1**.

Kategorija zaustavitve 2

Nadzorovana ustavitev, pri kateri se napajanje robota ne izključi. Varnostni nadzorni sistem nadzoruje, da robot ostane v mirovanju. Za več informacij **glejte IEC 60204-1**.

Kategorija 3

Izraza *Kategorija* ne smete zamenjati z izrazom *Kategorija ustavitve*. *Kategorija* pomeni tip arhitekture, uporabljene kot osnova za določeno *Raven učinka*. Pomembna lastnost arhitekture *Kategorije 3* je, da ena sama napaka ne povzroči izgube varnostne funkcionalnosti. Za več informacij **glejte ISO 13849-1**.

Raven zmogljivosti

Raven učinka (PL) je ločena raven, ki se uporablja za določanje zmoglosti varnostnih delov nadzornih sistemov za izvajanje varnostnih funkcij ob predvidenih okoliščinah. PLd je druga najvišja razporeditev po zanesljivosti, kar pomeni, da je varnostna funkcija zelo zanesljiva. Za več informacij **glejte ISO 13849-1**.

Diagnostično pokrivanje (DC)

je ukrep učinkovitosti diagnostike, ki je uveden za doseganje rangirane ravni delovanja. Za več informacij **glejte ISO 13849-1**.

MTTFd

Vmesni čas do nevarne okvare (MTTFd) je vrednost, osnovana na izračunih in preizkusih, ki se uporablja za doseganje rangirane ravni delovanja. Za več informacij **glejte ISO 13849-1**.

Integrator

Integrator je subjekt, ki oblikuje končno postavitev robota. Integrator je odgovoren za izvedbo končne ocene tveganja in mora zagotoviti, da je končna postavitev skladna z zakoni in uredbami.

Ocena tveganja

Ocena tveganja je vsesplošni postopek prepoznave vseh tveganj in zmanjšanja le-teh na ustrezno raven. Ocena tveganja mora biti dokumentirana. Več informacij najdete v **ISO 12100**.

Sodelovalna uporaba robota

Izraz *sodelovalna* pomeni sodelovanje med operaterjem in robotom pri uporabi robota. Oglejte si natančne razlage in opise v ISO 10218-1 in ISO 10218-2.

Varnostna konfiguracija

Varnostne funkcije in vmesnike je možno nastavljati z uporabo spremenljivk varnostne konfiguracije. Te so definirane na vmesniku programske opreme, glejte del [2. del Priročnik PolyScope on page 119](#).

165. Kazalo

A

- About 383
- Align 366
- Automatic mode 142
- Automatic Mode Safeguard Reset 161
- Automatic Mode Safeguard Stop 161

B

- Base 84, 121, 216
- Blend parameters 235
- Blending 233, 235, 237, 239
- Bracket 62

C

- Command 196
- comment 261
- Cone angle 171
- Cone center 171
- Configurable I/O 54
- Control 181
- control box 122, 371
- Control Box 14, 46, 52, 54, 61, 64, 96, 323
- Conveyor Tracking 54, 294
- Conveyor Tracking Setup 333
- Custom 156

D

Delete 165
direction 246
Direction Vector 248
Disabled 165, 167
Disabled Tool direction limit 171
Domov 366
Drsnik hitrosti 128, 142

E

Edit Position 173
Elbow 84, 121
Elbow Force 157
Elbow Speed 157
Error 298
Ethernet 63, 351
EtherNet/IP 63, 320, 356
Expression Editor 273

F

Factory Presets 155
Feature 334, 340, 366
Feature menu 283
File Path 377
Folder 262
Footer 126, 182, 205
Frame 284
Freedrive 35, 142, 285, 318, 341, 366-367

G

General purpose I/O 54

Graphics 199

H

halt 260

Hamburger Menu 128

Header 126

I

I/O 52, 54, 127, 160, 320-321, 371

Initialize 124, 128

input signals 160

Installation 379

J

Joint Limits 158

joint space 212

L

Log 127, 374

M

Manual High Speed 128, 145

Manual mode 142

Mini Display-port 62

MODBUS 63, 333, 351-352, 354, 373

mode

Automatic 127, 144

Local 128

Manual 127, 144

Remote 128

Modes 165

Momentum 156

Motion 284

Mounting bracket 14

Move 127, 142, 196, 211, 217, 369

Move robot to 183

Move Tool 365

MoveJ 342, 369

MoveL 342, 369

MoveP 342

N

Namestitev 127, 377

Namestitvene spremenljivke 323

Napetost 371

New... 127, 377

Normal 165

Normal & Reduced 165

Normal & Reduced Tool direction limit 171

Normal mode 153, 171, 200, 368

Normal Plane 167

Normal Tool direction limit 171

Not Reduced mode 162

O

Open... 127, 377

Osnovna funkcija 340

output signals 162

P

Pan angle 171

Play 128, 182, 205

Point 284

PolyScope 13, 35, 121-122, 126, 138, 152, 266, 310, 351, 356-357, 403

popup 258

Pose Editor 367-368

Position 173

Position range 158

Power 156

Predloge 294

Profinet 357

Profisafe 358

Program 127, 178, 184, 294, 377, 379

Program and Installation Manager 127, 377

program node 189

Program Tree 189

R

Radius 173

Recovery mode 35, 153

Reduced 34, 165

Reduced mode 153, 160, 162, 171, 173

Reduced Tool direction limit 171

relative waypoint 228

Relative waypoint 216

Remote Control 326, 404

Rename 165

Restrict Elbow 167

risk assessment 14, 19, 27, 31
Robot 172, 366
robot arm 52, 121, 124, 279-280, 284, 323, 365
Robot arm 96
robot cable 66-67
Robot Limits 155
Robot Moving 162
Robot Not Stopping 162
Run 127, 178

S

safe Home 162
Safeguard Reset 161
Safety Checksum 128, 151
Safety Configuration 25, 146, 149-150, 154
Safety functions 29-30
Safety I/O 29, 34, 54, 56
Safety instructions 76
Safety planes 164, 366, 368
Safety Settings 19, 147, 394
Samodejno 366
Save... 127, 377, 380
Screen 126
Script manual 15
Service manual 15
set payload 263
Settings 386
Setup 367
Shoulder 84, 121
Show 165
Shut Down 414
Simple 284
Simulation 128

Step 128

Stop 128

stopped state 124

Stopping Distance 156

Stopping Time 156

Success 298

Switch Case construction 273

System Emergency stop 160

System Emergency Stop 162

T

Teach Pendant 14, 46, 61, 96, 122, 126, 152, 285, 403

Test button 285

Tilt angle 171

Tool 172

Tool Center Point 153, 216, 311, 366

Tool Center Position 173

Tool Connector 67

Tool Direction 170-171

Tool feature 340

Tool Flange 121

Tool Flange Accessories 49

Tool Force 157

Tool I/O 67

Tool I/O Accessories 68

Tool Position 172-173

Tool Speed 157

Trigger Plane 167

Trigger Reduced Mode 165

U

Until 246

Until Distance 242

Until Expression 241

Until IO 244

Until Tool Contact 241, 243

UR Forums 15

UR+ 15

UR+ Partner Program 15

URCaps 402

V

Variable feature 216

variable waypoint 231

Variable waypoint 216

Variables 178, 185, 201

W

Wait 249

Warning signs 20

Waypoint 196, 211, 215, 218, 233, 235, 237, 239

Waypoints 139

Wrist 121



Različica programske opreme: 5.14
Različica dokumenta: 9.10.254

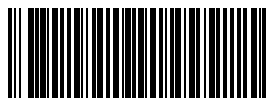

706-271-00