

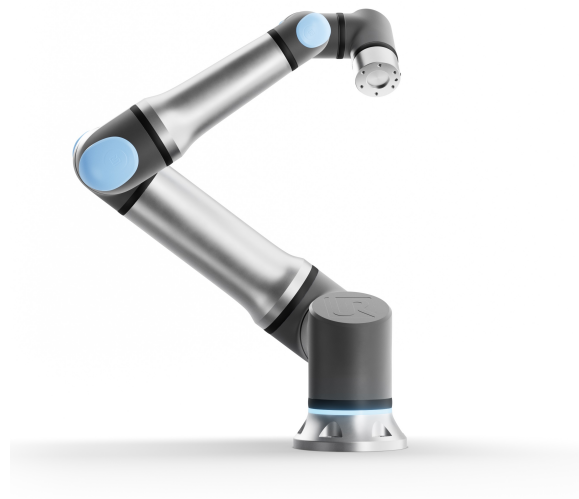

UNIVERSAL ROBOTS

Universal Robots
Uživatelská příručka



UR30

Překlad původního návodu (cs)

Verze Software: 5.15



Informace obsažené v tomto dokumentu jsou majetkem společnosti Universal Robots A/S a bez předchozího písemného souhlasu Universal Robots A/S nesmí být reprodukovány jako celek ani zčásti. Zde obsažené informace podléhají změnám bez upozornění a nelze je vykládat jako závazek společnosti Universal Robots A/S. Tento dokument je pravidelně přezkoumáván a revidován.

Společnost Universal Robots A/S nezodpovídá za chyby a chybějící informace v tomto dokumentu.

Copyright © 2009-2024 by Universal Robots A/S.

Logo Universal Robots je registrovaná ochranná známka společnosti Universal Robots A/S.



Obsah

| | |
|--|-----------|
| 1. Úvod | 12 |
| 1.1. V krabici | 13 |
| 1.2. Důležité bezpečnostní upozornění | 13 |
| 1.3. Jak číst tuto příručku | 13 |
| 1.4. Vyhledání dalších informací | 13 |
| 1.4.1. UR+ | 14 |
| 1.4.2. myUR | 14 |
| 1.4.3. Fóra UR | 14 |
| Část I Návod k instalaci hardwaru | 16 |
| 2. Bezpečnost | 18 |
| 2.1. Úvod | 18 |
| 2.2. Platnost a odpovědnost | 18 |
| 2.3. Omezení odpovědnosti | 19 |
| 2.4. Typy bezpečnostního hlášení | 19 |
| 2.5. Všeobecná upozornění a varování | 20 |
| 2.6. Účel použití | 23 |
| 2.7. Posouzení rizik | 24 |
| 2.8. Posouzení před použitím | 26 |
| 2.9. Nouzové zastavení | 26 |
| 2.10. Pohyb bez napájení pohonu | 27 |
| 3. Bezpečnostní prvky a rozhraní | 28 |
| 3.1. Úvod | 28 |
| 3.2. Kategorie zastavení | 29 |
| 3.3. Konfigurovatelné bezpečnostní funkce | 29 |
| 3.4. Bezpečnostní funkce | 32 |
| 3.5. Sady bezpečnostních parametrů | 33 |
| 4. Zvedání a manipulace | 35 |
| 4.1. Použití kulatého popruhu | 37 |
| 5. Světelný kruh | 39 |
| 6. Přenosný ovládací terminál s Třípolohovým aktivačním zařízením | 41 |
| 6.1. Funkce tlačítek na 3PE ovládacím terminálu | 41 |
| 6.2. Použití tlačítek 3PE | 42 |

| | |
|--|-----------|
| 6.2.1. Volnoběh s tlačítka 3PE | 43 |
| 6.2.2. Použití funkce Přesunutí robota na pozici | 43 |
| 7. Mechanické rozhraní | 44 |
| 7.1. Úvod | 44 |
| 7.2. Pracovní a provozní prostor | 44 |
| 7.3. Popis montáže | 45 |
| 7.4. Zajištění ramene robota | 46 |
| 7.5. Zabezpečení nástroje | 47 |
| 7.5.1. Příslušenství k přírubě nástroje | 48 |
| 7.6. Volný prostor kolem ovládací jednotky | 48 |
| 7.7. Maximální užitečné zatížení | 48 |
| 7.7.1. Setrvačnost užitečného zatížení | 49 |
| 8. Elektrické rozhraní | 50 |
| 8.1. Úvod | 50 |
| 8.2. Upozornění a varování ve vztahu k elektrickému zařízení | 50 |
| 8.3. I/O regulátoru | 52 |
| 8.4. Běžné specifikace všech digitálních vstupů/výstupů | 52 |
| 8.4.1. Vyhrazené a konfigurovatelné bezpečnostní V/V | 54 |
| 8.4.2. Víceúčelové digitální vstupy/výstupy | 58 |
| 8.4.3. Víceúčelový analogový vstup/výstup | 58 |
| 8.4.4. Vzdálené ovládání zapnutí/vypnutí | 60 |
| 8.5. Držák ovládací jednotky | 61 |
| 8.6. Ethernet | 61 |
| 8.7. Připojení ovládací jednotky k síti | 62 |
| 8.8. Připojení robota: kabel robota | 63 |
| 8.8.1. Připojení kabelu robota | 63 |
| 8.9. Připojení robota: Kabel do příruby základny | 64 |
| 8.9.1. Konektor kabelu na přírubě základny | 64 |
| 8.10. I/O nástroje | 65 |
| 8.10.1. Příslušenství V/V nástrojů | 65 |
| 8.10.2. Tool I/O Installation Specifications | 66 |
| 8.10.3. Napájení nástroje | 67 |
| 8.10.4. Dvoukolíkový napájecí zdroj | 67 |
| 8.10.5. Digitální výstupy nástroje | 68 |
| 8.10.6. Digitální vstupy nástroje | 68 |

| | |
|---|------------|
| 8.10.7. Analogový vstup nástroje | 69 |
| 8.10.8. I/O komunikace s nástrojem | 70 |
| 9. Přeprava | 71 |
| 9.1. Přeprava bez obalu | 71 |
| 10. Údržba a opravy | 73 |
| 10.1. Bezpečnost při údržbě | 73 |
| 11. Čištění a kontrola ramene robota | 75 |
| 11.1. Topic Title | 75 |
| 11.2. Inspekční prohlídky ramene robota | 75 |
| 11.3. Inspekce zpětného chodu | 76 |
| 12. Likvidace a životní prostředí | 77 |
| 13. Certifikáty | 78 |
| 14. Brzdná doba a brzdná dráha | 79 |
| 15. Prohlášení a certifikáty | 84 |
| 16. Informace o záruce | 89 |
| 16.1. Záruka na produkt | 89 |
| 16.2. Vyloučení odpovědnosti za uživatelskou příručku | 89 |
| 17. Certifikáty | 90 |
| 18. Použité normy | 91 |
| 19. Technické specifikace | 95 |
| 20. Tabulky s bezpečnostními funkcemi | 97 |
| 20.1. Tabulka 1 | 98 |
| 20.2. Tabulka 1a | 111 |
| 20.3. Tabulka 2 | 112 |
| Část II Softwarová příručka | 116 |
| 21. Úvod | 118 |
| 21.1. Základní informace o ramenu robota | 118 |
| 21.2. Instalace | 119 |
| 21.3. Přehled rozhraní PolyScope | 124 |
| 21.3.1. Ikony/karty v PolyScope | 126 |
| 21.4. Volnoběh | 128 |
| 21.4.1. Panel volnoběhu | 130 |
| 21.5. Zpětné řízení | 131 |
| 21.5.1. Inspekce zpětného chodu | 134 |

| | |
|---|------------|
| 21.6. Rychlé spuštění systému | 134 |
| 21.7. První program | 136 |
| 21.8. Kybernetická bezpečnost robota | 138 |
| 21.9. Výběr provozního režimu | 139 |
| 22. Bezpečnostní konfigurace softwaru | 142 |
| 22.1. Nastavení bezpečnostního hesla softwaru | 144 |
| 22.2. Změna bezpečnostní konfigurace softwaru | 145 |
| 22.3. Použití nové konfigurace zabezpečení softwaru | 146 |
| 22.3.1. Bezpečnostní kontrolní součet | 146 |
| 22.4. Bezpečnostní konfigurace bez přenosného ovládacího panelu | 148 |
| 22.5. Bezpečnostní režimy softwaru | 148 |
| 22.6. Bezpečnostní limity softwaru | 149 |
| 22.6.1. Mezní hodnoty robota | 149 |
| 22.6.2. Omezení kloubu | 152 |
| 22.7. Bezpečnostní V/V | 154 |
| 22.8. Bezpečnostní omezení softwaru | 159 |
| 22.8.1. Omezení směru nástroje | 166 |
| 22.8.2. Omezení polohy nástroje | 168 |
| 22.9. Bezpečný návrat do základní polohy (Safe Home) | 172 |
| 23. Karta Spustit | 174 |
| 23.1. Přesunout robota do polohy. | 178 |
| 23.2. Program | 179 |
| 23.3. Proměnné | 179 |
| 24. Karta Program | 180 |
| 24.1. Konfigurace programu robota | 183 |
| 24.2. Sada nástrojů Programový strom | 185 |
| 24.2.1. Nastavení proměnné | 185 |
| 24.2.2. Karta Příkaz | 188 |
| 24.2.3. Karta Grafika | 191 |
| 24.2.4. Karta Proměnné | 193 |
| 24.3. Editor výrazů | 194 |
| 24.4. Spouštění programu od vybraného programového uzlu | 195 |
| 24.5. Použití zarážek v programu | 197 |
| 24.6. Samostatný krok v programu | 199 |
| 24.7. Základní uzly programu | 200 |

| | |
|--|------------|
| 24.7.1. Pohyb | 200 |
| 24.7.2. Body trasy | 205 |
| 24.7.3. Směr | 233 |
| 24.7.4. Čekat | 235 |
| 24.7.5. Nastavit | 240 |
| 24.7.6. Samostatné okno | 243 |
| 24.7.7. Zastavit | 246 |
| 24.7.8. Komentář | 247 |
| 24.7.9. Složka | 248 |
| 24.7.10. Nastavit náklad | 249 |
| 24.8. Pokročilé uzly programu | 250 |
| 24.8.1. Cyklus | 250 |
| 24.8.2. Podprogram | 251 |
| 24.8.3. Zadání | 253 |
| 24.8.4. Pokud | 253 |
| 24.8.5. Skript | 255 |
| 24.8.6. Událost | 256 |
| 24.8.7. Vlákno | 256 |
| 24.8.8. Přepínač | 257 |
| 24.8.9. Časovač | 259 |
| 24.8.10. Domů | 259 |
| 24.9. Šablony | 262 |
| 24.9.1. Hledat | 262 |
| 24.9.2. Síla | 266 |
| 24.9.3. Paletizace | 270 |
| 24.9.4. Sledování dopravníku | 278 |
| 24.9.5. Šroubování | 280 |
| 24.10. URCaps | 283 |
| 25. Karta Instalace | 294 |
| 25.1. Konfigurace TCP | 294 |
| 25.1.1. Naučení polohy TCP | 296 |
| 25.2. Užitečné zatížení | 298 |
| 25.3. Montáž | 301 |
| 25.4. Nastavení V/V | 302 |
| 25.5. Instalační proměnné | 305 |
| 25.6. Spuštění | 309 |
| 25.7. Vstupy/výstupy nástroje | 310 |

| | |
|--|------------|
| 25.7.1. Analogový vstup - Komunikační rozhraní | 311 |
| 25.7.2. Režim digitálního výstupu | 312 |
| 25.8. Plynulý přechod | 312 |
| 25.9. Domů | 313 |
| 25.10. Nastavení sledování dopravníku | 314 |
| 25.11. Nastavení šroubování | 315 |
| 25.12. Bezpečnost | 319 |
| 25.13. Prvky | 319 |
| 25.13.1. Úprava funkcí | 327 |
| 25.14. Sběrnice | 328 |
| 25.14.1. Nastavení V/V MODBUS klient | 328 |
| 25.14.2. EtherNet/IP | 332 |
| 25.14.3. PROFINET | 333 |
| 25.14.4. PROFIsafe | 333 |
| 26. Karta Pohyb | 341 |
| 26.1. Obrazovka úprav poloh | 344 |
| 27. Karta V/V | 346 |
| 27.1. MODBUS | 348 |
| 28. Karta Protokol | 349 |
| 29. Správce programů a instalací | 352 |
| 29.1. Správce souborů | 356 |
| 30. Nabídka možností | 358 |
| 30.1. Informace | 358 |
| 30.1.1. Nápoředa | 359 |
| 30.2. Nastavení | 361 |
| 30.2.1. Předvolby | 361 |
| 30.2.2. Heslo | 362 |
| 30.2.3. Systém | 366 |
| 30.2.4. Bezpečnost | 373 |
| 30.3. Vypnout robota | 379 |
| 31. Slovníček pojmů | 380 |
| 31.1. Rejstřík | 381 |

1. Úvod

Gratulujeme k nákupu vašeho nového kolaborativního robota Universal Robots.



Robotické rameno se skládá z hliníkových trubek se šesti klouby a širokým rozsahem flexibility, které jsou navrženy tak, aby napodobovaly rozsah pohybu lidské paže. Pomocí našeho patentovaného programovacího rozhraní PolyScopemůžete robota naprogramovat tak, aby pohyboval nástroji a komunikoval s ostatními stroji pomocí elektrických signálů. Níže uvedený obrázek ukazuje hlavní součásti ramene robota a lze jej použít jako referenci v celé příručce.

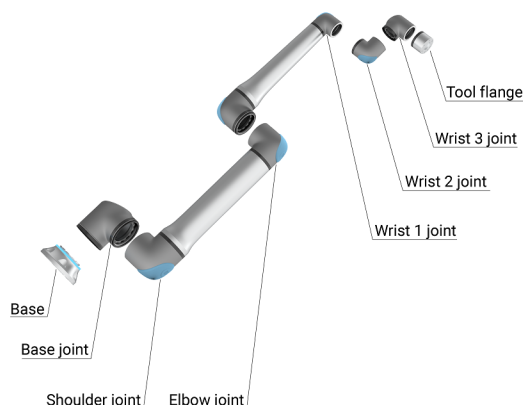

Klouby, základna a příruba nástroje ramene robota.

1.1. V krabici

- Robotické rameno
- Ovládací skříňka s přívěskem Teach 3PE
- Montážní držák pro ovládací jednotku
- Montážní držák pro 3PE ovládací terminál
- Klíč k otevření ovládací jednotky
- Kabel pro připojení ramene robota a ovládací skříně (viz detail [Technické specifikace](#))
- Síťový kabel nebo napájecí kabel kompatibilní s vaším regionem
- Kulatý nebo zvedací závěs
- Kabelový adaptér nástroje
- Tento návod

1.2. Důležité bezpečnostní upozornění

Robot je **částečně dokončené strojní zařízení** (viz [Certifikace](#)) a jako takové je vyžadováno posouzení rizika pro každou instalaci robota. Musíte dodržovat všechny bezpečnostní pokyny v kapitole [Bezpečnost](#).

1.3. Jak číst tuto příručku

Tato příručka obsahuje pokyny k instalaci a programování robota. Tato příručka je rozdělena do dvou částí:

Návod k instalaci hardwaru

Mechanická a elektrická instalace robota.

Příručka PolyScope

Programování robota.

Příručka je určena osobám provádějícím instalaci, jejichž povinností je absolvovat základní školení v oblasti mechaniky a elektřiny a ovládat základy programování.

1.4. Vyhledání dalších informací

Webová stránka zákaznické podpory (www.universal-robots.com/support) obsahuje následující:

- Další jazykové verze této příručky
- **Příručka k rozhraní PolyScope**
- **Servisní příručka** s pokyny k odstraňování potíží, údržbě a opravám
- **Skriptovací manuál** pro pokročilé uživatele

1.4.1. UR+

Stránka UR+ (www.universal-robots.com/plus) je online showroom, poskytující nejmodernější výrobky určené k přizpůsobení uživatelské aplikace robota od UR. Na jednom místě najdete vše, co potřebujete - od koncových efektorů až po příslušenství ke kamerám a softwaru. Veškeré výrobky jsou testovány a schváleny pro integraci s roboty UR, což zajišťuje jednoduché nastavení, spolehlivou obsluhu, bezproblémový uživatelský zážitek a snadné programování. Prostřednictvím naší nové softwarové platformy (plus.universal-robots.com) máte také přístup k partnerskému programu UR+ , který vám umožní navrhovat uživatelsky přívětivější produkty pro roboty UR.

1.4.2. myUR

myUR je zákaznický portál, který umožňuje registrovat všechny vaše roboty, sledovat incidenty vyžadující servis robotů a obecné dotazy na zákaznickou podporu. Přejděte na myur.universal-robots.com a zaregistrujte se, abyste získali přístup na portál. Případy řeší buď váš preferovaný distributor, nebo jsou eskalovány na zákaznický servis společnosti Universal Robots.

Kromě těchto funkcí je také možné předplatit si monitorování robotů a spravovat další uživatelské účty ve vaší společnosti.

1.4.3. Fóra UR

Stránka Fóra UR (forum.universal-robots.com) umožňuje nadšencům robotů všech úrovní dovedností spojit se s UR a navzájem, klást otázky a vyměňovat si informace atd. Přestože Fórum UR bylo vytvořeno společností UR+ a naši administrátoři jsou zaměstnanci UR, převážnou většinu obsahu vytváříte vy, uživatelé Fóra UR.



Část I Návod k instalaci hardwaru



2. Bezpečnost

2.1. Úvod

Tato kapitola obsahuje důležité bezpečnostní informace, které je osoba zajišťující instalaci robotů Universal Robots **před** prvním zapnutím robota povinna prostudovat a porozumět jim.

První části této kapitoly jsou všeobecné. Další části obsahují konkrétní technické údaje relevantní pro nastavení a naprogramování robota. Kapitola [Bezpečnostní prvky a rozhraní](#) popisuje a definuje funkce související s bezpečností, které jsou zvláště důležité pro kolaborativní aplikace.

Důležité jsou zejména pokyny uvedené v kapitole [Bezpečnostní funkce a rozhraní](#) a v oddíle [2.7. Posouzení rizik na straně 24](#).

Je důležité dodržovat také veškeré pokyny k montáži uvedené v dalších kapitolách a částech této příručky.

Zvláště je třeba věnovat pozornost textům s výstražnými symboly.



POZNÁMKA

Společnost Universal Robots se zříká veškeré odpovědnosti, pokud bude robot (ovládací jednotka ramene a/nebo přenosný ovládací terminál) jakýmkoliv způsobem poškozen, změněn či upraven. Společnost Universal Robots nenesou odpovědnost za žádné poškození robota nebo jiného vybavení způsobené programovacími chybami nebo poruchami robota.

2.2. Platnost a odpovědnost

Informace v tomto návodu nepokrývají možnosti konstrukce, instalace a provozu celé aplikace robota ani periferní zařízení, která by mohla ovlivnit bezpečnost celého systému. Celý systém je třeba zkonstruovat a nainstalovat v souladu s bezpečnostními požadavky stanovenými v normách a předpisech země, ve které se robot instaluje.

Osoby provádějící instalaci robotů Universal Robots nesou odpovědnost za dodržení platných bezpečnostních zákonů a předpisů v dané zemi a za vyloučení jakýchkoliv závažných rizik v celé aplikaci robota. Patří sem například (výčet není vyčerpávající):

- Provedení posouzení rizika pro kompletní robotický systém
- Připojit další stroje a dodatečná bezpečnostní zařízení, pokud to vyplývá z výsledků posouzení rizik
- Nastavení příslušných bezpečnostních nastavení v softwaru
- Zajistit, aby uživatelé neupravovali bezpečnostní opatření
- Ověřit, zda je celý robotický systém zkonstruován a nainstalován správně
- Specifikovat návod k obsluze

- Označit instalaci robota relevantními značkami a umístit kontaktní údaje na osobu provádějící instalaci
- Shromáždit veškerou dokumentaci v technickém souboru; včetně posouzení rizik a této příručky

2.3. Omezení odpovědnosti

Žádné informace v této příručce týkající se bezpečnosti nesmí být vykládány jako záruka společnosti UR, že průmyslový manipulátor nezpůsobí zranění či poškození, a to ani v případě, že budou dodrženy všechny bezpečnostní pokyny.

2.4. Typy bezpečnostního hlášení

Bezpečnostní pokyny a prohlášení jsou používány v celé této příručce pro zdůraznění důležitých informací. Přečtěte si všechny zprávy a prohlášení, abyste zajistili bezpečnost a zabránili zranění personálu a poškození produktu.

Typy bezpečnostních zpráv jsou definovány níže.



VAROVÁNÍ

Označuje nebezpečnou situaci, která, pokud se jí nevyhnete, by mohla mít za následek smrt nebo vážné zranění.



VAROVÁNÍ: ELEKTRICKÝ PROUD

Označuje nebezpečnou elektrickou situaci, která, pokud se jí nevyhnete, by mohla mít za následek smrt nebo vážné zranění.



VAROVÁNÍ: HORKÝ POVRCH

Označuje nebezpečný horký povrch, kde může dojít ke zranění v důsledku kontaktu a bezkontaktní blízkosti.



UPOZORNĚNÍ

Označuje nebezpečnou situaci, která, pokud se jí nevyhnete, by mohla vést ke zranění.



UZEMNĚNÍ

Označuje uzemnění.

**OCHRANNÉ UZEMNĚNÍ**

Označuje ochranné uzemnění.

**POZNÁMKA**

Označuje riziko poškození zařízení a/nebo užitečné informace, které by měly být zvláště zaznamenány.

**PŘEČTĚTE SI MANUÁL**

Označuje podrobnější informace, které by měly být konzultovány v příručce.

2.5. Všeobecná upozornění a varování

Následující varování, upozornění a zprávy mohou být opakovány, vysvětleny nebo podrobně popsány v různých částech této příručky.



VAROVÁNÍ

Nedodržení níže uvedených obecných bezpečnostních postupů může mít za následek zranění.

- Zkontrolujte, zda jsou rameno a nástroj/koncový efektor robota správně a bezpečně přišroubovány.
- Zkontrolujte, zda má rameno robota dostatek prostoru a může volně pracovat.
- Ověřte, zda je personál chráněn během instalace, uvedení do provozu, programování/ výuky, provozu a používání.
- Ověřte, zda jsou parametry bezpečnostní konfigurace robota nastaveny tak, aby chránily personál, včetně těch, kteří mohou být v dosahu aplikace robota.
- Pokud je robot poškozený, nepoužívejte ho.
- Při práci s robotem nenoste volné oblečení ani šperky. Svažte dlouhé vlasy.
- Nepokládejte prsty za vnitřní kryt ovládací jednotky.
- Informujte uživatele o všech nebezpečných situacích a poskytnuté ochraně, vysvětlete veškerá omezení ochrany a zbytková rizika.
- Zajistěte, aby byli uživatelé robota informováni o umístění tlačítek nouzového zastavení a také poučení, jak aktivovat nouzové zastavení v případě nouze nebo abnormálních situací.
- Informujte příslušné osoby, aby byly mimo dosah spuštěného robota nebo robota, který se bude spouštět.
- Uvědomte si orientaci robota, abyste pochopili směr pohybu při používání Teach Pendant.



VAROVÁNÍ

Manipulace s nástroji/koncovými efekty s ostrými hranami a/nebo body sevření může mít za následek zranění.

- Zbavte nástroje/koncové efekty ostrých hran nebo odstraňte riziko skřípnutí.
- Mohou být vyžadovány ochranné rukavice a/nebo ochranné brýle.

**VAROVÁNÍ: HORKÝ POVRCH**

Dlouhodobý kontakt s teplem generovaným robotickým ramenem a ovládacím jednotkou během provozu může vést k obtížím, které mohou vyústit ve zranění.

- S robotem při provozu nebo bezprostředně po ukončení provozu nemanipulujte ani se jej nedotýkejte.
- Než začnete s robotem manipulovat nebo se ho dotknete, zkontrolujte teplotu na přehledové obrazovce.
- Nechte robota vychladnout tím, že jej vypnete a jednu hodinu počkáte.

**UPOZORNĚNÍ**

Neprovedení hodnocení rizik před provozem může zvýšit riziko zranění.

- Před zahájením provozu proveďte posouzení rizik a snižte rizika.
- Pokud se tak stanoví dle posouzení rizik, nevstupujte do dosahu robota ani se robota během provozu nedotýkejte.
- Přečtěte si informace v části Řízení rizik.

**UPOZORNĚNÍ**

Použití robota s netestovaným externím strojním zařízením nebo v netestovaném systému může zvýšit riziko zranění personálu.

- Otestujte všechny funkce a program robota zvlášť.

**POZNÁMKA**

Velmi silná magnetická pole jej mohou poškodit.

- Robot nevystavujte stálým magnetickým polím.

**PŘEČTĚTE SI MANUÁL**

Ověřte, zda jsou všechna mechanická a elektrická zařízení instalována v souladu se specifikacemi a upozorněními v [Mechanickém rozhraní](#) a v [Elektrickém rozhraní](#).

2.6. Účel použití



PŘEČTĚTE SI MANUÁL

Používání ramene robota v rozporu se zamýšleným použitím může vést k nebezpečným situacím.

- Přečtěte si a dodržujte doporučení pro zamýšlené použití a specifikace uvedené v uživatelské příručce.

Roboty Universal Robots jsou určeny pro průmyslové použití, pro manipulaci s nástroji/koncovými efektory a přípravky, nebo pro zpracování nebo přenos součástí nebo produktů. Podrobnosti o podmínkách, za kterých by měl robot pracovat, naleznete v Prohlášeních a certifikátech a v technických specifikacích.

Všechny roboty Universal Robots jsou vybaveny bezpečnostními funkcemi, které jsou primárně určeny ke kolaborativním aplikacím, ve kterých robot pracuje ve spolupráci s člověkem.

Kolaborativní aplikace jsou určeny pouze pro nerizikové aplikace, ve kterých kompletní aplikace, včetně nástrojů/koncových efektorů, pracovních dílů, překážek a dalších strojů, v souladu s výsledky posouzení rizik konkrétní aplikace neobsahuje žádná významná rizika.



VAROVÁNÍ

Použití ramene robota k jinému než zamýšlenému účelu může mít za následek zranění.

- Robot není určen pro:
 - Jakékoli použití v nebezpečných místech nebo ve výbušném prostředí.
 - Lékařské aplikace s kontaktem s pacienty nebo v jejich blízkosti.
 - Použití v aplikacích vyžadujících shodu se specifickými hygienickými a/nebo hygienickými normami, jako je přímý kontakt s potravinami, nápoji a/nebo farmaceutickými výrobky.
 - Jakékoli použití nebo aplikace, které se odchýlí od zamýšleného použití, specifikací a certifikací, je zakázáno, neboť by mohlo vést k úmrtí, zranění osob nebo poškození majetku.

SPOLEČNOST UNIVERSAL ROBOTS SE VÝSLOVNĚ ZŘÍKÁ JAKÉKOLI VÝSLOVNÉ NEBO IMPLIKOVANÉ ZÁRUKY, NAPŘ. VHODNOSTI PRO KONKRÉTNÍ ÚČEL NEBO NÁSLEDKŮ NESPRÁVNÉHO POUŽITÍ.



VAROVÁNÍ

Vyhnete se úpravám robota. Jakákoliv úprava může mít za následek nepředvídatelná rizika. Veškerou autorizovanou montáž je třeba provádět podle nejnovější verze všech relevantních servisních příruček.



VAROVÁNÍ

Nezohlednění dalších rizik spojených s delším dosahem, vyšším užitečným zatížením a většími pracovními momenty a rychlostmi u větších robotů může mít za následek úraz nebo smrt.

- Posouzení rizik musí zahrnovat dodatečná rizika týkající se dosahu, užitečného zatížení a rychlosti.

2.7. Posouzení rizik

Posouzení rizik je zákonným požadavkem a musí být provedeno dodavatelským integrátorem nebo uživatelem robota UR v roli integrátora.

Samotný robot je neúplné strojní zařízení, bezpečnost instalace robota tedy závisí na tom, jak je robot integrován (např. s nástrojem/koncovým efektořem, překážkami a dalšími stroji). Osobám provádějícím integraci doporučujeme provést posouzení rizik pomocí norem ISO 12100 a ISO 10218-2. Integrace může použít technické specifikace ISO/TS 15066 jako další pokyny. V posouzení rizik se musí zvážit veškeré pracovní úkoly po celou dobu životnosti robota, včetně například následujících:

- Výuka robota během sestavení a vývoje instalace robota
- Řešení případných problémů a údržba
- Běžný provoz instalace robota

Posouzení rizik je nutno provést **před** prvním zapnutím robotického ramene. Součástí posouzení rizik osobou zajišťující instalaci je identifikace správného nastavení bezpečnostní konfigurace, jakož i potřeby dalších tlačítek nouzového zastavení a/nebo dalších ochranných opatření požadovaných pro konkrétní aplikaci robota.

Určení správného bezpečnostního nastavení je obzvláště důležitou součástí vývoje společných robotických aplikací (tzv. spolupráce). Další informace, viz kapitola Funkce a rozhraní související s bezpečností a část II Příručky k rozhraní PolyScope.

Některé bezpečnostní funkce jsou záměrně navrženy pro aplikace vyžadující součinnost robotů. Tyto funkce jsou konfigurovatelné prostřednictvím nastavení bezpečnostní konfigurace a jsou obzvláště důležité při řešení specifických rizik v rámci posouzení rizik v aplikaci:

- **Omezování síly a výkonu:** Využívá se ke snížení upínací síly a tlaků, jimiž působí robot ve směru pohybu v případě kolize mezi robotem a obsluhou.
- **Omezení hybnosti:** Využívá se ke snížení vysoké přechodné energie a rázových sil v případě kolize mezi robotem a obsluhou snížením rychlosti robota.
- **Omezení polohování nástrojových/koncových efektořů a kloubu, lokte:** Využívá se zejména ke snížení rizik spojených s určitými částmi těla. Např. aby se zabránilo pohybu směrem k oblasti hlavy a krku.

- **Omezení orientace nástrojových/koncových efektorů:** Využívá se zejména ke snížení rizik spojených s určitými oblastmi a vlastnostmi nástroje/koncového efektoru a obrobku. Např. aby se zabránilo přiblížení ostrých hran směrem k obsluze.
- **Omezení rychlosti:** Využívá se zejména ke snížení rychlosti robotického ramene.



VAROVÁNÍ

Kombinace různých strojů může zvyšovat rizika nebo vytvářet nová.

- Vždy provádějte celkové posouzení rizik pro kompletní instalaci.
- V závislosti na posouzeném riziku mohou platit různé úrovně bezpečnosti; jako když jsou zapotřebí různé úrovně bezpečnosti a stupňů výkonu nouzového zastavení.
- Vždy si přečtěte příručky k veškerému vybavení používanému v instalaci.

Neoprávněnému přístupu k bezpečnostní konfiguraci musí být během integrace zabráněno nastavením a zapnutím ochrany heslem.



VAROVÁNÍ

Neprovedení posouzení rizik kolaborativní aplikace může zvýšit nebezpečí.

- Vždy proveďte posouzení rizik kolaborativní aplikace v případě úmyslných kolizí a/nebo kolizí v důsledku rozumně předvídatelného nesprávného použití.
- Kolaborativní aplikace musí zohlednit:
 - Závažnost jednotlivých potenciálních kolizí.
 - Pravděpodobnost výskytu jednotlivých potenciálních kolizí.
 - Možnost zabránění jednotlivým potenciálním kolizím.

Pokud jsou v aplikaci robota rizika, která nemohou být přijatelně snížena bezpečnostními funkcemi UR, musí být zajištěno jiné zabezpečení. V tomto případě musí být při výuce/programování použit přenosný ovládací terminál s třípolohovým aktivačním zařízením (3PE TP).

Společnost Universal Robots posuzuje možná významná rizika uvedená v následujícím seznamu jako rizika, která musí osoba provádějící instalaci zohlednit. Konkrétní instalace robota však může představovat další významná rizika.

1. Probodnutí pokožky ostrými okraji a ostrými hroty nástroje/koncového efektoru či konektoru nástroje/koncového efektoru.
2. Probodnutí pokožky ostrými okraji a ostrými hroty na překážkách v blízkosti trasy robota.
3. Zranění způsobená kontaktem s robotem.
4. Vymknutí nebo fraktura kosti z důvodu skřípnutí mezi těžkým nákladem a tvrdým povrchem.
5. Zranění způsobené uvolněním upevňovacích šroubů ramene robota nebo nástroje/koncového efektoru.

6. Součástky padající z nástroje/koncového efektoru, např. z důvodu nevyhovujícího upnutí nebo výpadku napájení.
7. Chyby z důvodu nechtěné záměny různých tlačítek nouzového zastavení pro různé stroje.
8. Chyby v důsledku neoprávněných změn parametrů bezpečnostní konfigurace.

Informace o brzdných dobách a brzdných drahách naleznete v kapitole **Bezpečnostní funkce a rozhraní** a příloze **Brzdná doba a brzdná dráha**.

2.8. Posouzení před použitím

Testy a ověření uvedené níže musí být provedeny před prvním použitím robota nebo po provedení jakýchkoli úprav.

- Ověřte, zda jsou správně připojeny všechny bezpečnostní vstupy a výstupy.
- Otestujte, zda fungují všechny připojené bezpečnostní vstupy a výstupy, včetně zařízení společných pro více strojů nebo robotů.
- Otestujte, zda tlačítka nouzového zastavení a vstup zastaví robota a aktivují brzdy.
- Test, který chrání vstup, zastaví pohyb robota. Pokud je nakonfigurován bezpečnostní reset, zkontrolujte, zda je třeba jej aktivovat před obnovením pohybu.
- Prozkoumejte inicializační obrazovku a otestujte, zda snížený režim může přepnout bezpečnostní režim do sníženého režimu.
- Otestujte, zda provozní režim přepíná provozní režim, viz ikona v pravém horním rohu uživatelského rozhraní.
- Otestujte, zda musí být stisknuto 3-polohové zařízení umožňující pohyb v manuálním režimu a zda je robot pod sníženou kontrolou rychlosti.
- Otestujte, zda jsou výstupy nouzového zastavení systému skutečně schopny uvést celý systém do bezpečného stavu.
- Otestujte, zda systém připojený k výstupu Robot Moving, výstupu Robot Not Stopping, výstupu Reduced Mode nebo výstupu Not Reduced Mode může skutečně detekovat změny výstupu

2.9. Nouzové zastavení

Nouzové zastavení nebo E-stop je červené tlačítko umístěné na závěsném ovladači Teach. Stisknutím tlačítka nouzového zastavení zastavíte veškerý pohyb robota. Aktivace tlačítka nouzového zastavení způsobí zastavení kategorie 1 (IEC 60204-1).

Nouzové zastavení není bezpečnostní opatření (ISO 12100). Jedná se o doplňková ochranná opatření, která nejsou určena k prevenci zranění. Posouzení rizik v aplikaci robota určuje, zda jsou vyžadována další tlačítka nouzového zastavení. Funkce nouzového zastavení a ovládací zařízení musí splňovat normu ISO 13850.

Po aktivaci nouzového zastavení se tlačítko v tomto nastavení uzamkne. Pokaždé, když je aktivováno nouzové zastavení, musí být ručně resetováno tlačítkem, které zastavení spustilo.

Před resetováním tlačítka nouzového zastavení musíte vizuálně určit a vyhodnotit důvod, proč bylo nouzové zastavení aktivováno. Vyžaduje se vizuální posouzení veškerého zařízení v aplikaci. Jakmile je problém vyřešen, resetujte tlačítko nouzového zastavení.

Tlačítko nouzového zastavení zresetujete následovně:

1. Držte tlačítko a otáčejte ve směru hodinových ručiček, dokud se západka neuvolní.
Měli byste cítit, když je západka odpojena, což znamená, že tlačítko je resetováno.
2. Po resetování nouzového zastavení obnovte napájení robota a obnovte provoz.

2.10. Pohyb bez napájení pohonu

V nepravděpodobném případě nouze, kdy je napájení robota buď nemožné, nebo nežádoucí, můžete použít nucené zpětné řízení k pohybu ramene robota.

Chcete-li provést nucené couvání, musíte zatlačit nebo zatáhnout za rameno robota, abyste mohli pohybovat kloubem. Každá kloubová brzda má třecí spojku, která umožňuje pohyb při vysokém nuceném točivém momentu.

Provádění nuceného couvání vyžaduje velkou sílu a nemůže být prováděno pouze jednou osobou. V upínacích situacích je nutné, aby nucené couvání provedli dva nebo více lidí. V některých situacích je k demontáži ramene robota zapotřebí dvou nebo více osob.

Informace o demontáži robota naleznete v servisní příručce.



VAROVÁNÍ: ELEKTRICKÝ PROUD

Elektrická nebezpečí a rizika způsobená zlomením nebo rozpadem ramene robota bez opory mohou způsobit zranění nebo smrt.

- Před demontáží odpojte napájení a podepřete rameno robota.



POZNÁMKA

Ruční přemístění ramene robota je určeno pouze pro naléhavé nouzové a servisní účely. Zbytečné přemísťování ramene robota může vést k poškození majetku.

- Nepohybujte kloubem o více než 160 stupňů, abyste zajistili, že robot najde svou původní fyzickou polohu.
- Nehýbejte kloubem více, než je nutné.

3. Bezpečnostní prvky a rozhraní

3.1. Úvod

Roboty Universal Robots jsou vybaveny řadou integrovaných bezpečnostních funkcí a také bezpečnostních vstupů/výstupů, digitálních a analogových ovládacích signálů na elektrické rozhraní či z něj, sloužících k připojení dalších strojů a dalších ochranných zařízení. Každá bezpečnostní funkce a V/V jsou konstruovány podle normy EN ISO13849-1 (viz [Certifikace](#)) s úrovní výkonu d (PLd) při použití architektury kategorie 3.

Další informace o konfiguraci bezpečnostních funkcí, vstupů a výstupu v uživatelském rozhraní, viz [22. Bezpečnostní konfigurace softwaru na straně 142](#). Postup pro připojení bezpečnostní zařízení k V/V, viz [22.7. Bezpečnostní V/V na straně 154](#).



VAROVÁNÍ

Použití parametrů bezpečnostní konfigurace, které se liší od parametrů stanovených jako nezbytné pro snížení rizika, může vést k rizikům, která nejsou přiměřeně vyloučena, nebo rizikům, která nejsou dostatečně snížena.

- Zajistěte správné připojení nářadí a chapadel, abyste předešli nebezpečí způsobenému přerušením napájení.



VAROVÁNÍ: ELEKTRICKÝ PROUD

Chyby v programu a/nebo chyby v elektrické instalaci mohou způsobit změnu napětí z 12V na 24V, což může vést k poškození zařízení požárem.

- Ověřte použití 12V a postupujte opatrně.



POZNÁMKA

- Při používání a konfigurování bezpečnostních funkcí a rozhraní je nutno postupovat podle procedur posuzování rizika pro každou aplikaci robota. Viz [1.7. Posouzení rizik na straně 1](#).
- Doba zastavování by měla být brána v úvahu v rámci posouzení rizik aplikace
- Pokud robot zaznamená poruchu nebo narušení bezpečnostního systému (např. je přerušen jeden z kabelů v okruhu nouzového zastavení nebo byl přesažen některý bezpečnostní limit), zahájí se zastavení kategorie 0.



POZNÁMKA

Koncový efektor není chráněn bezpečnostním systémem UR. Fungování koncového efektoru a připojovacího kabelu není monitorováno

3.2. Kategorie zastavení

Podle okolností může robot iniciovat tři typy kategorií zastavení, definované podle IEC 60204-1. Tyto kategorie jsou definovány v následující tabulce.

| Kategorie zastavení | Popis |
|---------------------|---|
| 0 | Odpojením robota od napájení dojde k jeho okamžitému zastavení. |
| 1 | Zastavujte robota řádným řízeným způsobem. Po zastavení robota se odstraní napájení. |
| 2 | *Zastavení robota s napájením dostupným pro pohony při zachování trajektorie. Po zastavení robota je napájení pohonu zachováno. |

*Zastavování robotů Universal Robots v kategorii 2 je dále popsáno jako zastavení typu SS1 nebo 2 podle normy IEC 61800-5-2.

3.3. Konfigurovatelné bezpečnostní funkce

Bezpečnostní funkce robota Universal Robots, jak je uvedeno v tabulce níže, jsou v robotu, ale jsou určeny k ovládní robotického systému, tj. robota s připojeným nástrojem/koncovým efektem.

Bezpečnostní funkce robota se používají ke snížení rizika robotického systému, určeného posouzením rizik. Polohy a rychlosti jsou vzhledem k základně robota.

| Bezpečnostní funkce | Popis |
|--------------------------------|---|
| Mezní hodnota polohy kloubu | Nastavuje horní a spodní limit přípustné polohy kloubu. |
| Mezní hodnota rychlosti kloubu | Nastavuje horní limit rychlosti kloubu. |
| Bezpečnostní letadla | Definuje roviny v prostoru, omezující polohu robota. Bezpečnostní roviny omezují buď samotný nástroj/koncový efektor nebo nástroj/koncový efektor i loket. |
| Orientace nástroje | Definuje přípustné limity orientace pro nástroj. |
| Rychlostní limit | Omezuje maximální rychlost robota. Rychlost je omezena v lokti, na přírubě nástroje/koncového efektoru a uprostřed uživatelsky definovaných poloh nástroje/koncového efektoru. |
| Limit síly | Omezuje maximální sílu vyvíjenou nástrojem robota/koncovým efektem a loktem při upínání. Síla je omezena na přírubě nástroje/koncového efektoru a uprostřed uživatelsky definovaných poloh nástroje/koncového efektoru. |
| Mezní hybnost | Omezuje maximální hybnost robota. |
| Mezní napětí | Omezuje mechanickou práci vykonanou robotem. |
| Časový limit zastavení | Omezuje maximální dobu používanou robotem k zastavení po iniciování ochranného zastavení. |

| Bezpečnostní funkce | Popis |
|-------------------------|--|
| Limit brzdě vzdálenosti | Omezuje maximální vzdálenost, kterou robot urazí po iniciování ochranného zastavení. |

Při provádění posouzení rizika používání robota je nutno brát v úvahu pohyb robota po spuštění procesu zastavení. Pro usnadnění tohoto postupu lze použít bezpečnostní funkce *Mezní doba zastavení* a *Mezní vzdálenost zastavení*.

Tyto bezpečnostní funkce dynamicky snižují rychlost pohybu robota tak, že jej lze vždy zastavit v rámci mezních hodnot. Limity polohy kloubu, bezpečnostní roviny a limity orientace nástroje/koncového efektoru berou v úvahu očekávaný zdvih brzdě dráhy, tj. pohyb robota se zpomalí před dosažením limitu.

Funkční bezpečnost lze shrnout jako:

| Bezpečnostní funkce | Přesnost | Úroveň výkonu | Kategorie |
|--------------------------------|----------|---------------|-----------|
| Nouzové zastavení | - | d | 3 |
| Ochranné zastavení | - | d | 3 |
| Mezní hodnota polohy kloubu | 5 ° | d | 3 |
| Mezní hodnota rychlosti kloubu | 1,15 °/s | d | 3 |
| Bezpečnostní letadla | 40 mm | d | 3 |
| Orientace nástroje | 3 ° | d | 3 |
| Rychlostní limit | 50 mm/s | d | 3 |
| Limit síly | 25 N | d | 3 |
| Mezní hybnost | 3 kg m/s | d | 3 |
| Mezní napětí | 10 W | d | 3 |
| Časový limit zastavení | 50 ms | d | 3 |
| Limit brzdě vzdálenosti | 40 mm | d | 3 |
| Bezpečný domov | 1,7 ° | d | 3 |



UPOZORNĚNÍ

Pokud nenastavíte maximální povolenou rychlost, může to vést k nebezpečným situacím.

- Pokud je robot používán v ručních aplikacích s lineárními pohyby, , musí být rychlostní limit nastaven na maximálně 250 mm/s pro nástroj/koncový efektor a koleno, pokud hodnocení rizik neprokáže, že vyšší rychlosti jsou přijatelné. Tímto se zabrání rychlým pohybům lokte robota v blízkosti singularit.



POZNÁMKA

Existují výjimky z funkcí omezujících sílu:

- Efekt kolenního kloubu, který může vyvíjet vysoké síly v radiálním směru, když se robot natahuje (od základny) při nízkých rychlostech.
- Krátké pákové rameno může způsobit vysoké síly při nízkých rychlostech, když je nástroj/koncový efektor blízko základny a pohybuje se kolem základny.

Vzhledem k fyzikálním vlastnostem robotického ramena je třeba určitým oblastem pracovního prostoru věnovat pozornost v souvislosti s riziky skřípnutí. Jedna oblast (vlevo) je definována pro radiální pohyb, když je kloub - zápěstí 1 vzdálen alespoň 1200 mm od základny robota. Druhá oblast (vpravo) je v rozmezí 400 mm od základny robota, když se pohybuje tangenciálně.

Nebezpečí přiskřípnutí lze předejít odstraněním překážek v těchto oblastech, jiným umístěním robota nebo použitím kombinací bezpečnostních rovin a limitů kloubů, které eliminují nebezpečí tím, že zabrání tomu, aby se robot pohyboval do této oblasti svého pracovního prostoru.

Robot má také následující bezpečnostní vstupy:

| Bezpečnostní vstup | Popis |
|--------------------------------------|---|
| Tlačítko nouzového zastavení | Provádí zastavení kategorie 1 (IEC 60204-1) informující ostatní stroje pomocí výstupu <i>System Emergency Stop</i> , pokud je tento výstup definován. U všeho, co je připojeno k výstupu, se spustí zastavení. |
| Nouzové zastavení robota | Provádí zastavení kategorie 1 (IEC 60204-1) prostřednictvím vstupu ovládací skříně a informuje ostatní stroje pomocí výstupu <i>System Emergency Stop</i> , pokud je tento výstup definován. |
| Nouzové zastavení systému | Provádí kategorii zastavení 1 (IEC 60204-1) pouze na robotu, ve všech režimech a má přednost před všemi ostatními příkazy. |
| Ochranné zastavení | Provádí kategorii zastavení 2 (IEC 60204-1) ve všech režimech, s výjimkou použití 3polohového aktivačního zařízení a voliče režimu - poté, když je v ručním režimu, může být bezpečnostní zastavení nastaveno pouze na fuction v automatickém režimu. |
| Automatický režim Ochranné zastavení | Provádí kategorii zastavení 2 (IEC 60204-1) POUZE v automatickém režimu. <i>Automatický režim Safeguard Stop</i> lze zvolit pouze v případě, že je nakonfigurováno a nainstalováno třípolohové zařízení. |
| Reset ochranného opatření | Vrátí se ze stavu <i>Safeguard Stop</i> , když dojde ke stoupající hraně na vstupu <i>Safeguard Reset</i> . |
| Redukovaný režim | Přepne bezpečnostní systém tak, aby používal limity <i>Snížený režim</i> . |

| Bezpečnostní vstup | Popis |
|---|---|
| Třípolohové povolovací zařízení | Inicializuje kategorii zastavení 2 (IEC 60204-1), když je aktivační zařízení zcela stisknuto nebo zcela uvolněno pouze v manuálním režimu. Třípolohové povolení zastavení zařízení se spustí, když vstup klesne. Není ovlivněn ochranným resetem. |
| Freedrive na robotu | Zapne volnoběh, když robot není v automatickém režimu. |
| Provozní režim | Přepíná mezi provozními režimy. Robot je v automatickém režimu, když je vstup nízký, manuální režim, když je vstup vysoký. |
| Reset ochranného krytu automatického režimu | Vrátí se ze stavu <i>Automatic Mode Safeguard Stop</i> , když dojde k nárůstu hrany na vstupu <i>Automatic Mode Safeguard Reset</i> . |

Pro propojení s jinými stroji je robot vybaven následujícími bezpečnostními výstupy:

| Bezpečnostní výstup | Popis |
|---------------------------|--|
| Nouzové zastavení systému | Zatímco tento signál je logicky nízký, vstup <i>Robot Nouzové zastavení</i> je logicky nízký nebo je stisknuto tlačítko <i>Nouzové zastavení</i> . |
| Pohyb robota | I když je tento signál logicky vysoký, žádný kloub robota se nepohybuje více než 0,1 rad/s. |
| Robot se nezastavuje | Logika vysoká, když je robot zastaven nebo v procesu zastavení z důvodu nouzového zastavení nebo bezpečnostního zastavení. V opačném případě bude logicky nízká. |
| Omezený | Logická hodnota je nízká, pokud je bezpečnostní systém v Omezeném režimu. |
| Neomezený | Logická hodnota je nízká, pokud je systém v Omezeném režimu. |
| Bezpečný domov | Logicky vysoká, když je robot v nakonfigurované bezpečné domácí poloze. |

Všechny bezpečnostní I/O jsou dvoukanálové, což znamená, že jsou bezpečné, když jsou nízké (např. nouzové zastavení je aktivní, když jsou signály nízké).

3.4. Bezpečnostní funkce

Bezpečnostní systém funguje tak, že monitoruje, zda není překročen některý z bezpečnostních limitů nebo zda je spuštěno nouzové zastavení nebo bezpečnostní zastavení.

Reakce bezpečnostního systému jsou:

| Spoušť | Reakce |
|--------------------|-----------------------|
| Nouzové zastavení | Kategorie zastavení 1 |
| Ochranné zastavení | Kategorie zastavení 2 |

| Spoušť | Reakce |
|------------------|-----------------------|
| 3PE Stop | Kategorie zastavení 2 |
| Porušení omezení | Kategorie zastavení 0 |
| Detekce závady | Kategorie zastavení 0 |



POZNÁMKA

Pokud bezpečnostní systém zjistí jakoukoliv poruchu nebo narušení, všechny bezpečnostní výstupy se znovu nastaví na nízkou hodnotu.

3.5. Sady bezpečnostních parametrů

Běžný I a Omezený

Bezpečnostní systém má následující sadu konfigurovatelných bezpečnostních parametrů:

- Normální
- Snížené

Můžete nastavit bezpečnostní limity pro každou sadu bezpečnostních parametrů, vytvořit odlišné konfigurace pro normální nebo vyšší nastavení a snížit je. Snížená konfigurace je aktivní, když je nástroj/koncový efektor umístěn na snížené straně spouštěcí redukované roviny nebo když je snížená konfigurace externě spuštěna bezpečnostním vstupem.

Použití roviny ke spuštění snížené konfigurace: Když se rameno robota pohybuje ze strany roviny spouště nakonfigurované se sníženými bezpečnostními parametry, na stranu, která je nakonfigurována s normálními bezpečnostními parametry, kolem roviny spouště je oblast 20 mm, kde jsou povoleny normální i snížené limity. Tato oblast kolem spouštěcí roviny zabraňuje obtěžujícím bezpečnostním zastavením, když je robot přesně na limitu.

Použití vstupu pro spuštění snížené konfigurace: Když se spustí nebo zastaví bezpečnostní vstup, může uplynout až 500 ms, než se aktivují nové mezní hodnoty. K tomu může dojít v některé z následujících situací:

- Přepnutí ze snížené konfigurace na normální
- Přepnutí z normální konfigurace na sníženou

Rameno robota se přizpůsobí novým bezpečnostním limitům v rámci 500 ms.

Obnova

Pokud je překročena bezpečnostní mezní hodnota, je třeba bezpečnostní systém restartovat. Pokud je například limit polohy kloubu mimo bezpečnostní limit, při spuštění se aktivuje zotavení.

Nelze spustit programy pro robota, když je aktivována obnova, ale rameno robota lze ručně přesunout zpět v rámci limitů pomocí Freedrive nebo pomocí karty Přesunout v PolyScope. (viz [Část II Softwarová příručka na straně 116](#))

Bezpečnostní limity pro zotavení jsou:

| Bezpečnostní funkce | Mezní hodnota |
|--------------------------------|---------------|
| Mezní hodnota rychlosti kloubu | 30 °/s |
| Rychlostní limit | 250 mm/s |
| Limit síly | 100 N |
| Mezní hybnost | 10 kg m/s |
| Mezní napětí | 80 W |

V případě narušení těchto mezních hodnot bezpečnostní systém provede zastavení kategorie 0.



VAROVÁNÍ

Nedodržení opatrnosti při pohybu ramene robota při zotavení může vést k nebezpečným situacím.

- Buďte opatrní při pohybu ramene robota zpět v rámci limitů, protože limity pro polohy kloubů, bezpečnostní roviny a orientace nástroje/koncového efektoru jsou při zotavení zakázány.

4. Zvedání a manipulace

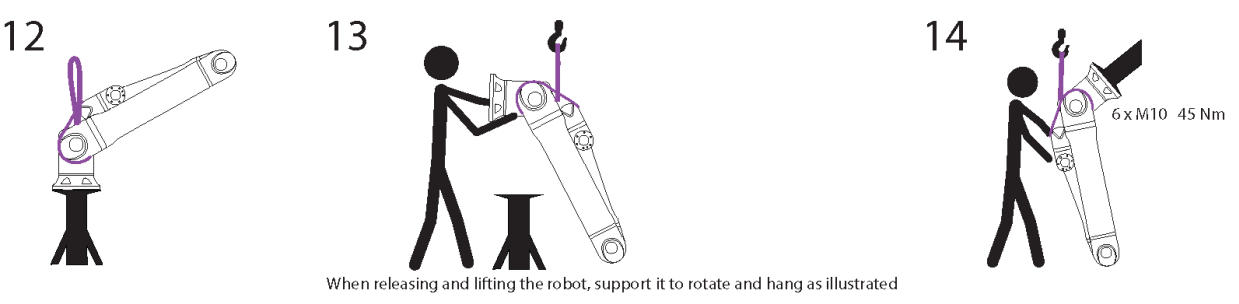
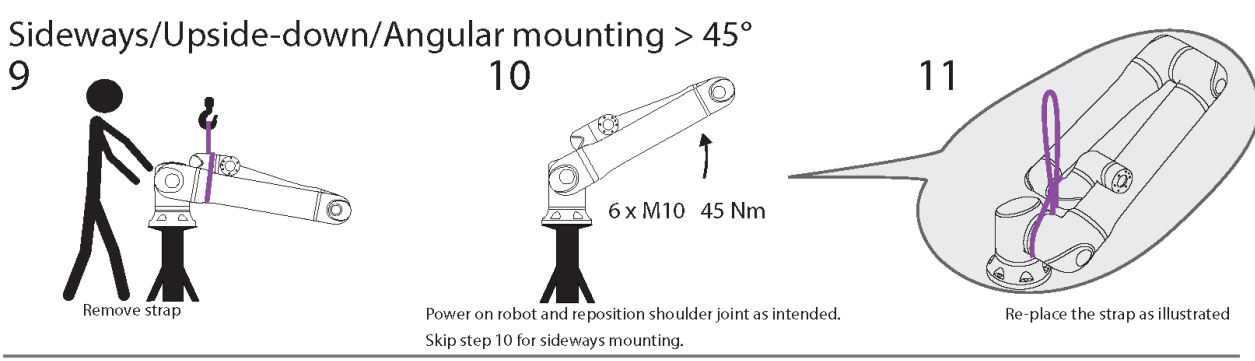
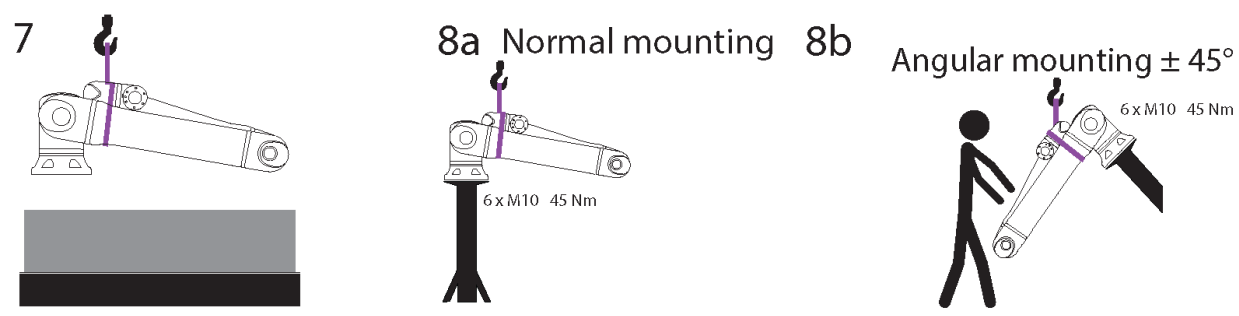
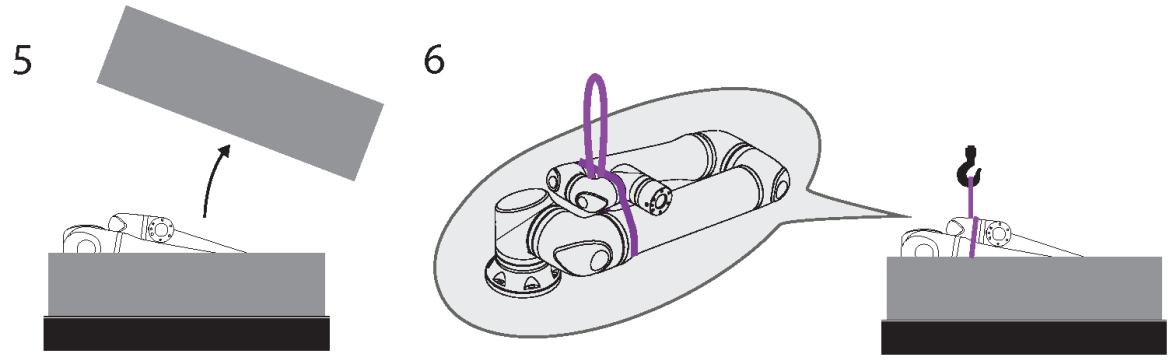
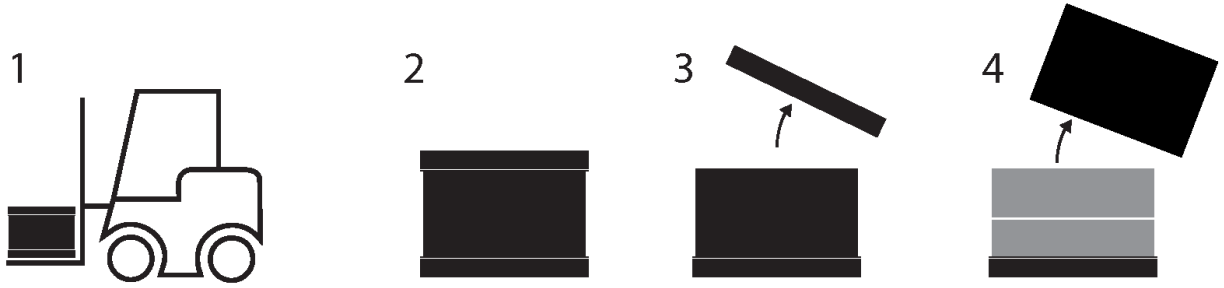

Copyright © 2009-2024 by Universal Robots A/S. Všechna práva vyhrazena.

| | Popis | Akce | Podrobnosti |
|----|---|---|---|
| 1 | Přeprava | | |
| 2 | | | |
| 3 | Otevření krabice | | |
| 4 | | | |
| 5 | | | |
| 6 | Vyjmutí robotického ramene z krabice pomocí popruhu | | |
| 7 | Zvedání ramene robota pomocí popruhu a háku | | Při uvolňování a zvedání robota jej podepřete, aby se otáčel a visel podle obrázku. |
| 8a | Montáž | a. Běžná montáž | <ul style="list-style-type: none"> • Při používání popruh pevně upevněte. • Pokud popruh nepoužíváte, sejměte jej a uložte. |
| 8b | | b. Úhlová montáž +/-45 stupňů | |
| 9 | Příprava montáže | Boční/obrácená/úhlová montáž >45 stupňů | 1. Odstranit pásek |
| 10 | | | 2. Zapněte robota a změňte polohu ramenního kloubu podle vašich potřeb. |
| 11 | | | 3. Při boční montáži přeskočte krok 10. |
| | | | 4. Vyměňte popruh podle obrázku. |
| | | | 5. Přesun do montážní polohy. |
| | | | 6. Pevně utáhněte. |
| | | | 7. Vyjměte a uložte pásek. |
| 12 | Provedení montáže | Boční/obrácená/úhlová montáž >45 stupňů | Při uvolňování a zvedání robota jej podepřete, aby se otáčel a visel podle obrázku. |
| 13 | | | |
| 14 | | | |

**VAROVÁNÍ**

Zvedání nebo přesun těžkých částí mohou vést ke zranění.

- Mohou být zapotřebí zvedací zařízení/pomůcky.

**VAROVÁNÍ**

Nesprávná montáž součástí a/nebo zapojení může vést ke zranění.

- Mohou být vyžadovány osobní ochranné prostředky (obuv, brýle, rukavice).

**UPOZORNĚNÍ**

Pokud není použito zvedací zařízení adekvátní hmotnosti robota, může dojít ke zranění a poškození majetku.

- Zvedací zařízení musí být schopno zvednout 64 kg, což je váha samotného robota.
- Zvedací zařízení musí být schopno zvednout 84 kg, což je váha robota s užitečným zatížením.

**POZNÁMKA**

Ve vaší zemi mohou platit zvláštní předpisy pro zvedání břemen při montáži.

- Dodržujte místní předpisy a pokyny pro zvedání břemen.

Podrobný popis montáže, viz: [Mechanické rozhraní](#)

4.1. Použití kulatého popruhu

Kulatý popruh je dodáván společností UR a je dodáván s robotem.

Podle výrobce odpovídá kulatý popruh následujícím normám:

- BS EN 1492-1 :2000+A1 :2008 Textilní popruhy - Bezpečnost - Ploché tkané popruhy, vyrobené z umělých vláken, pro všeobecné použití.
- BS EN 1492-2 :2000+A1 :2008 Textilní popruhy - Bezpečnost - Kulaté popruhy, vyrobené z umělých vláken, pro všeobecné použití.

**VAROVÁNÍ**

Použití kulatého popruhu bez kontroly může vést ke zranění.

- Před a po každém použití popruh zkontrolujte.
- Pokud je to možné, kontrolujte popruh i během používání.

**VAROVÁNÍ**

Použití poškozeného kulatého popruhu může mít za následek zranění.

- Před každým použitím popruh pečlivě vizuálně zkontrolujte.
- Nepoužívejte popruh, pokud je prasklý, roztrhaný, nebo jsou uvolněné švy.
- Nepoužívejte popruh, pokud vykazuje známky poškození teplem.

**UPOZORNĚNÍ**

Nesprávné skladování a/nebo manipulace mohou způsobit poškození kruhového popruhu.



- Udržujte popruh mimo dosah kyselin a zásaditých látek.
- Chraňte popruh před ostrými hranami a třením.
- Nedělejte na popruhu uzly.

**POZNÁMKA**

Ve vaší zemi mohou platit zvláštní předpisy pro kontrolu zvedacích zařízení a vybavení.

- Dodržujte místní předpisy týkající se kontroly zdvihacích zařízení.
- Dodržujte místní předpisy týkající se četnosti kontrol zdvihacích zařízení.

Popis kulatého popruhu

| | | | |
|------------|---------------------------|-----------------|---|
| Položka | Kulatý popruh 1T x 1M/2M | | |
| Barva | Fialová (podle EN 1492-2) | | |
| Materiál | Polyester | | |
| Faktor WLL | 1,0 (1000 kg) | Přímý zdvih |  |
| | 0,8 (800 kg) | Katovská smyčka |  |

5. Světelný kruh

Světelný kruh na základně ramene robota indikuje stav, jak je popsáno v tabulce níže.



POZNÁMKA

Konfiguraci světelného kroužku může uživatel upravit a/nebo zakázat.

| barev | Režim | |
|----------------|---|--|
| | Nepřetržitě svítí | Pomalé blikání 0,5 Hz |
| Červená | Robot se nepohybuje nebo se zastavuje. <ol style="list-style-type: none"> Nouzové zastavení | |
| Žlutá | Robot se nepohybuje nebo se zastavuje. <ol style="list-style-type: none"> Zastavení robota (dříve označované jako ochranné zastavení) Obnova Ochranné zastavení (všechny typy) | |
| Zelená | Automatický režim <ol style="list-style-type: none"> Běh | Automatický režim <ol style="list-style-type: none"> Běží při snížených parametrech |
| Modrá | Manuální režim není automatické, nepřesouvá se <ol style="list-style-type: none"> Zaváděcí proces | Robot lze přemístit ručně <ol style="list-style-type: none"> Zpětné řízení Freedrive |
| VYPNOUT | Rameno robota nemá k dispozici žádné napájení <ol style="list-style-type: none"> Porucha Porušení Načítání obrazovky VYPNUTÍ SYSTÉMU | |

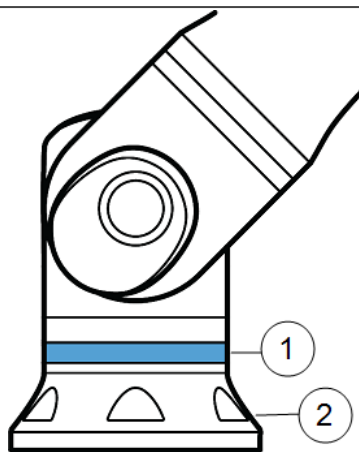

| | | | |
|---|---------------|---|----------|
| 1 | Světelný kruh | 2 | Základna |
|---|---------------|---|----------|

6. Přenosný ovládací terminál s Třípolohovým aktivačním zařízením

Robot má v ovládacím panelu (3PE TP) zabudovanou funkci třípolohového aktivačního zařízení. Standardní ovládací terminál není podporovaný.

Aktivační tlačítka se nachází na spodní straně ovládacího terminálu, jak je znázorněno na obrázku níže. Můžete použít libovolné tlačítko podle svých preferencí. If the Teach Pendant is disconnected, an external 3PE device must be connected and configured in the Installation tab (see [25.4. Nastavení V/V na straně 302](#)).

The 3PE TP functionality extends to the PolyScope interface, where there are additional functions in the Header (see [Provozní režimy na straně 126](#)) and in the Footer (see [Vysokorychlostní manuální režim na straně 127](#)).

| | | | |
|---|---|---|------------------------------|
| 1 | Tlačítko napájení | 2 | Tlačítko nouzového zastavení |
| 3 | USB port (je dodáván s protiprachovým krytem) | 4 | Tlačítka 3PE |

Symbol volnoběžného režimu robota je umístěn pod každým tlačítkem 3PE, jak je znázorněno níže.



6.1. Funkce tlačítek na 3PE ovládacím terminálu



POZNÁMKA

Tlačítka 3PE jsou aktivní pouze v manuálním režimu. V automatickém režimu nevyžaduje pohyb robota žádnou interakci s 3PE.

V následující tabulce jsou popsány funkce tlačítek na 3PE.

| Poloha | | Popis | Akce |
|--------|-----------------------------|--|--|
| 1 | Uvolnění | Na tlačítko na 3PE nepůsobí žádný tlak. Není stisknuto. | Pohyb robota je zastaven v ručním režimu. Napájení ramene robota není vypnuto a rameno je odbrzděné. |
| 2 | Lehký tlak (lehké uchopení) | Na tlačítko na 3PE působí určitý tlak. Je stisknuto do střední pozice. | Umožňuje přehrát váš program, když je robot v manuálním režimu. |
| 3 | Pevný tlak (pevné uchopení) | Na tlačítko na 3PE působí úplný tlak. Je stisknuto až dolů. | Pohyb robota je zastaven v ručním režimu. Robot je ve stavu 3PE Stop. |

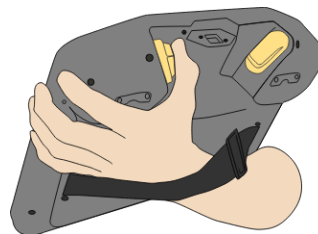
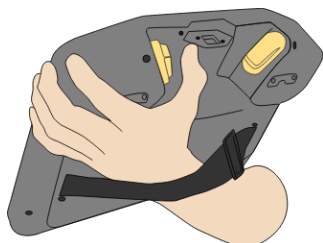

| | | | |
|---|------------------|---|----------------|
| 1 | Puštění tlačítka | 2 | Stisk tlačítka |
|---|------------------|---|----------------|

6.2. Použití tlačítek 3PE

Pro přehrání programu

1. Ověřte na PolyScope, že je robot nastaven na **Manuální režim**. Pokud není, přepněte na **Manuální režim**.
2. Lehce stiskněte tlačítko na 3PE.
3. Na PolyScope klepněte na **Přehrát**, čímž spustíte program.

Program se spustí, pokud je rameno robota na první pozici programu.

Pokud robot není na první pozici programu, objeví se obrazovka **Přesunout robota na pozici**.

Postup zastavení programu

1. Puštěte tlačítko na 3PE, nebo na PolyScope klepněte na **Stop**.

Pozastavení programu

1. Release the 3PE button, or, in PolyScope, tap **Pause**.

To continue the program execution, keep the 3PE button light pressed and tap **Resume** in PolyScope.

6.2.1. Volnoběh s tlačítka 3PE

Volnoběh umožňuje manuální přemístění ramena robota do požadovaných pozic a/nebo poloh. Další informace naleznete v kapitole Volnoběh v Uživatelské příručce robota.

Pokud chcete pomocí tlačítka na 3PE aktivovat volnoběh ramene robota:

1. V rychlém sledu lehce stiskněte, pusťte a poté lehce stiskněte a podržte tlačítko na 3PE.
Nyní můžete rameno robota přesunout do požadované polohy, přičemž neustále lehce tisknete tlačítko.

6.2.2. Použití funkce Přesunutí robota na pozici

Když dokončíte program, funkce Přesunutí robota na pozici umožňuje ramenu robota přejít do této výchozí pozice. Před spuštěním programu musí být rameno robota ve výchozí poloze.

For more information, see [23.1. Přesunout robota do polohy. na straně 178.](#)

Pokud chcete pomocí tlačítka na 3PE přesunout robota na pozici:

1. Po dokončení programu stiskněte **Přehrát**.
2. Vyberte **Přehrát od začátku**.
Na PolyScope se objeví obrazovka **Přesunout robota na pozici** a zobrazuje se pohyb ramene robota.
3. Lehce stiskněte a podržte tlačítko na 3PE.
4. Nyní v PolyScope stiskněte a podržte tlačítko **Automatický pohyb**, aby se rameno robota přesunulo do výchozí pozice.
Objeví se obrazovka Přehrát program.
5. Lehce stiskněte tlačítko na 3PE, což spustí váš program.
Pusťte tlačítko na 3PE, čímž zastavíte program.

7. Mechanické rozhraní

7.1. Úvod

Tato kapitola popisuje způsob montáže prvků robota. The elements of the robot make up the robot system: Robot arm, tool or workpiece, Control Box and Teach Pendant. Najdete zde také informace o požadavcích na maximální užitečné zatížení a pracovní prostor robota.

7.2. Pracovní a provozní prostor

Pracovní prostor je rozsah plně vysunutého robotického ramene v horizontálním i vertikálním směru. Operační prostor je místo, kde má robot fungovat.



POZNÁMKA

Nerespektování pracovního a provozního prostoru robota může vést ke škodám na majetku.

- Při výběru provozního prostoru robota zohledněte níže uvedené informace.

- Robot dosahuje do vzdálenosti až 1300 mm od základního kloubu.
- Válcový prostor se nachází přímo nad a přímo pod základnou robota.
- Nástroj by se neměl pohybovat v blízkosti tohoto válcového prostoru, protože to způsobuje příliš rychlý pohyb v kloubech, i když se nástroj pohybuje pomalu. To může představovat riziko poškození majetku nebo robota.

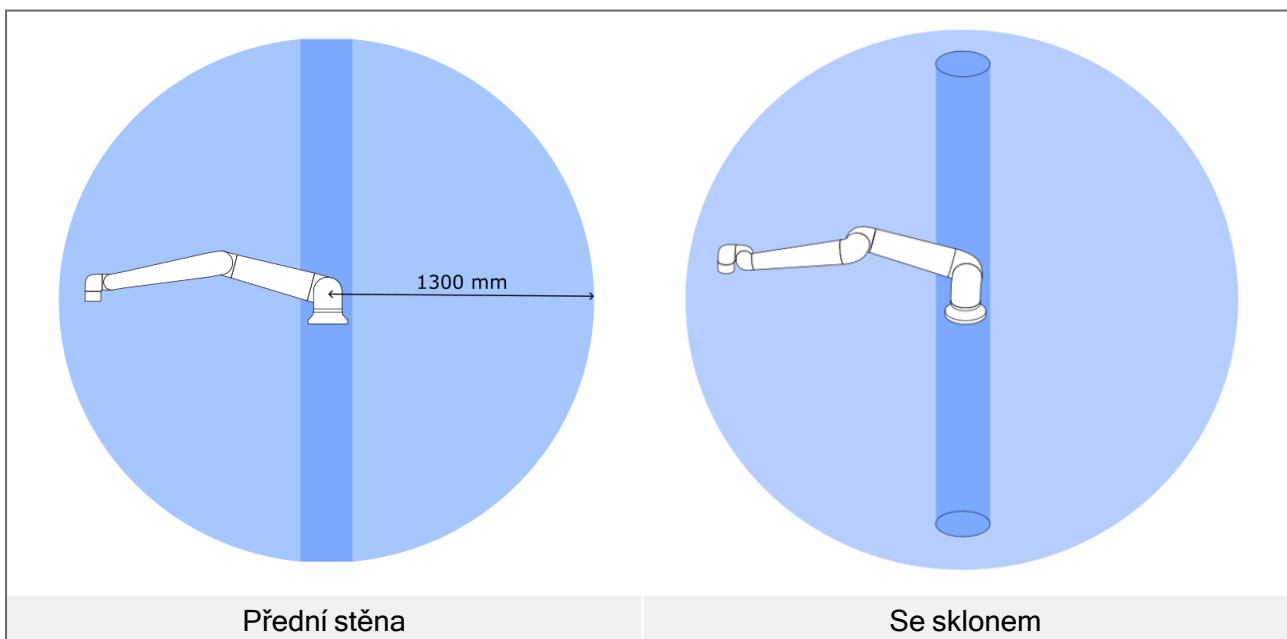

7.3. Popis montáže



VAROVÁNÍ

Nestabilní montáž může vést k nehodám.

- Vždy se ujistěte, že jsou součásti robota správně a bezpečně namontovány a přišroubovány.



UPOZORNĚNÍ

Montáž a provoz robota v prostředí neodpovídajícím doporučenému stupni krytí IP může vést ke zranění.

- Namontuje robota v prostředí vhodném pro stupeň IP. The robot must not be operated in environments that exceed those corresponding to the IP ratings of the robot (IP65), Teach Pendant (IP65) and Control Box (IP44)

| | |
|----------------------------------|---|
| Rameno robota (základna) | The robot arm uses six 8.8 strength, M10 bolts that fit into six 10.5 mm mounting holes in the base. The bolts shall be tightened to a torque of 45 Nm |
| Nástroj (příruba nástroje) | Nástroj používá šest šroubů M8 o pevnosti 8,8, které zapadají do šesti otvorů se závitem M8 v přírubě nástroje. Šrouby musí být utaženy maximálním kroučícím momentem 16 Nm. |
| Ovládací jednotka | Ovládací jednotku lze zavěsit na zeď nebo umístit na zem. |
| Přenosný ovládací terminál/panel | Ovládací terminál se montuje na stěnu nebo se umísťuje na ovládací jednotku. Zkontrolujte, zda kabel nepředstavuje nebezpečí zakopnutí. Pro montáž ovládací jednotky a přenosného ovládacího terminálu lze zakoupit držáky navíc. |

7.4. Zajištění ramene robota

Bottom View of Robot Base

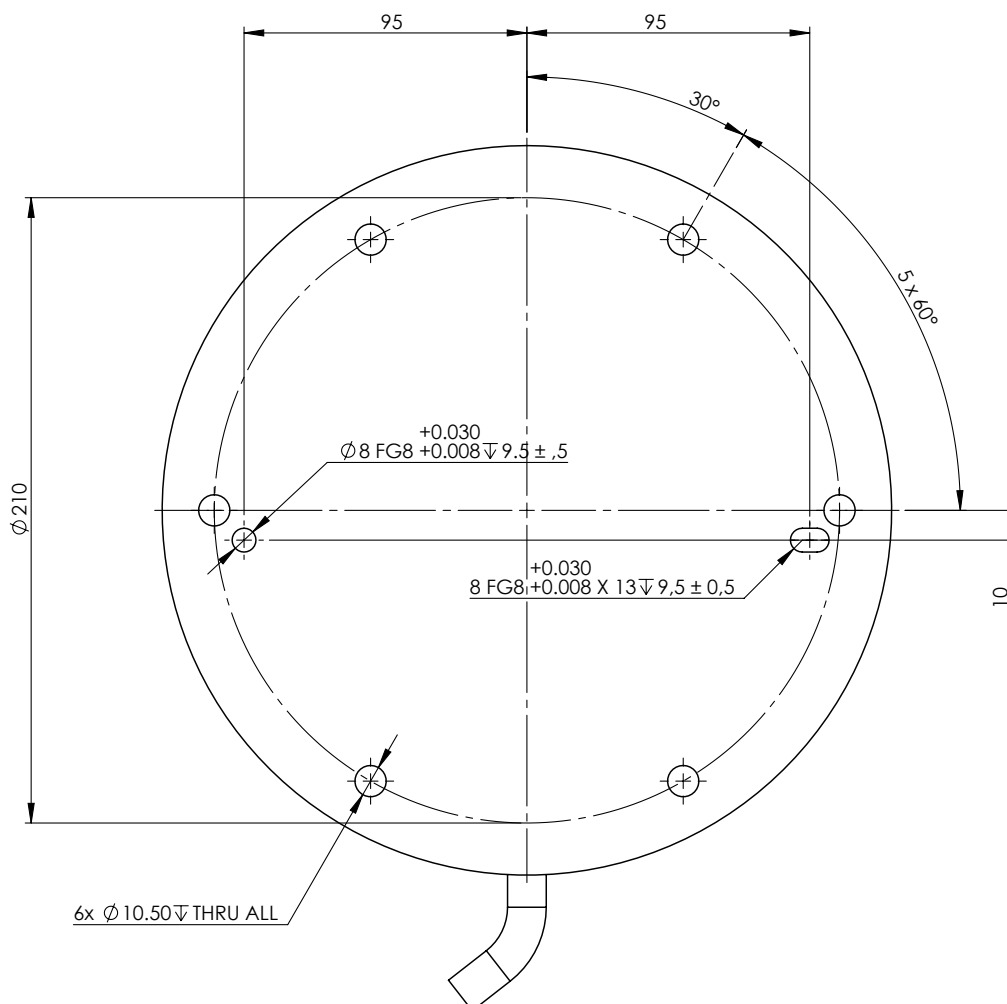

Mounting Plate with Pins for Robot Base

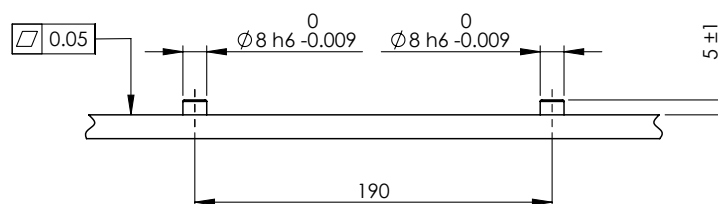

Otvory pro montáž robota a místa pro vyvrtání otvorů a montáž šroubů.



VAROVÁNÍ

Neočekávané spuštění a/nebo pohyb mohou vést ke zranění.

- Vypněte rameno robota, abyste zabránili neočekávanému spuštění během montáže a demontáže.

Vypnutí robotického ramene

1. Stisknutím vypínače na Přenosném ovládacím terminálu robota vypnete.
2. Odpojte síťový kabel ze síťové zásuvky.
3. Nechte robota 30 sekund vybit veškerou uloženou energií.

Zajištění ramene robota

1. Mount the robot on a sturdy, vibration free surface that can withstand at least ten times the full torque of the base joint and at least five times the weight of the robot arm.

Pokud je robot namontován na lineární ose nebo na pohyblivé plošině, musí být zrychlení pohyblivé montážní základny velmi nízká. Vysoké zrychlení může způsobit bezpečnostní zastavení robota.

2. Tighten the bolts to 45 Nm torque.
3. Použijte dva $\varnothing 8$ mm otvory s kolíkem k přesnému polohování ramena robota.

7.5. Zabezpečení nástroje

The tool or workpiece is mounted to the tool output flange (ISO 9409-1-80-6-M8) at the tip of the robot.

Pro přesné polohování nástroje použijte přiložený čep v otvoru o průměru 8 mm.

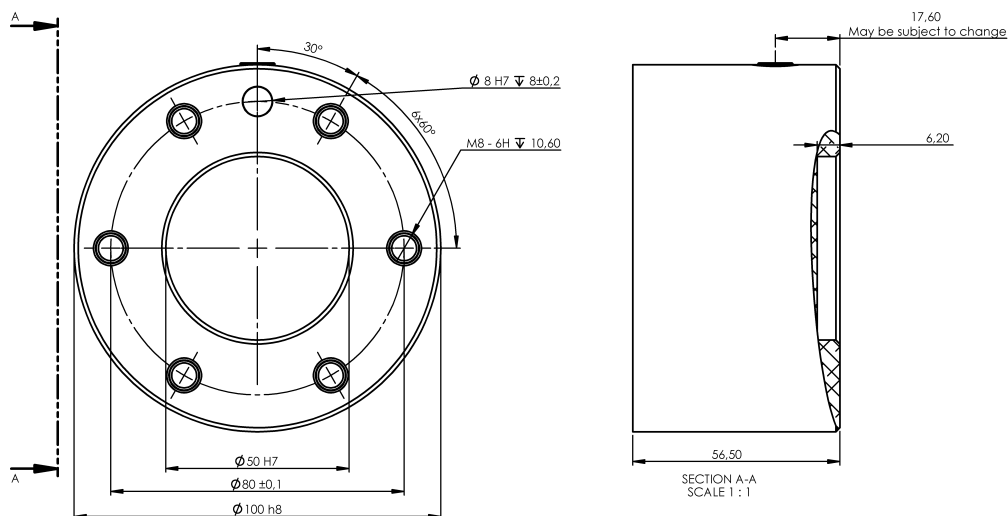

Rozměry a rozmístění otvorů v přírubě nástroje. Všechny míry jsou uvedeny v mm.

The tool output flange is where the tool is mounted at the tip of the robot. Všechny míry jsou uvedeny v mm. Doporučuje se použít otvor s radiálními drážkami pro čep, aby se zabránilo nadměrnému omezení při zachování přesné polohy.

**UPOZORNĚNÍ**

Příliš dlouhé šrouby M8 mohou tlačit na spodní stranu příruby nástroje a způsobit zkrat robota.

- Do not use bolts that extend beyond 10 mm to mount the tool.

**VAROVÁNÍ**

Nesprávné utažení šroubů může vést k nebezpečným situacím.

- Zkontrolujte, zda je nástroj správně a bezpečně přišroubován.
- Zkontrolujte, zda je nástroj sestaven tak, aby nemohlo dojít k nebezpečné situaci z důvodu padajících součástí.

7.5.1. Příslušenství k přírubě nástroje

Příruba nástroje může vyžadovat doplňkový prvek pro usnadnění spojení s nástroji. V závislosti na nástroji můžete použít následující příslušenství přírub: adaptér kabelu nástroje (viz [7. Mechanické rozhraní na straně 44](#)).

7.6. Volný prostor kolem ovládací jednotky

Proudění horkého vzduchu v ovládací jednotce může způsobit poruchu zařízení.

Ovládací jednotka vyžaduje ze všech stran minimální volný prostor 50 mm, umožňující dostatečné proudění chladného vzduchu. The recommended Control Box clearance is 200 mm.

**VAROVÁNÍ**

Při kontaktu ovládací jednotky s vodou může dojít ke smrtelnému zranění.

- Zajistěte, aby se ovládací jednotka a kabely nedostaly do kontaktu s tekutinami.
- Umístěte ovládací jednotku (IP44) v prostředí odpovídajícím stupni krytí IP.

7.7. Maximální užitečné zatížení

The rated payload of the Robot Arm depends on the *center of gravity offset* of the payload as shown in Figure [Vztah mezi jmenovitým užitečným zatížením a posunem těžiště. on the next page](#). Posun těžiště je definován jako vzdálenost od středu příruby nástroje k těžišti připojeného zatížení.

Při výpočtu hmotnosti užitečného zatížení například v aplikaci uchopení a umístění zvažte chapadlo i předmět, se kterým chapadlo manipuluje.

Robot může mít sníženou schopnost akcelerace, pokud těžiště užitečného zatížení přesáhne pracovní prostor 1300 mm při užitečném zatížení 30 kg.

The robot arm can accommodate a long Center of Gravity offset, if the payload is placed below the tool flange as is often the case in palletizing applications.

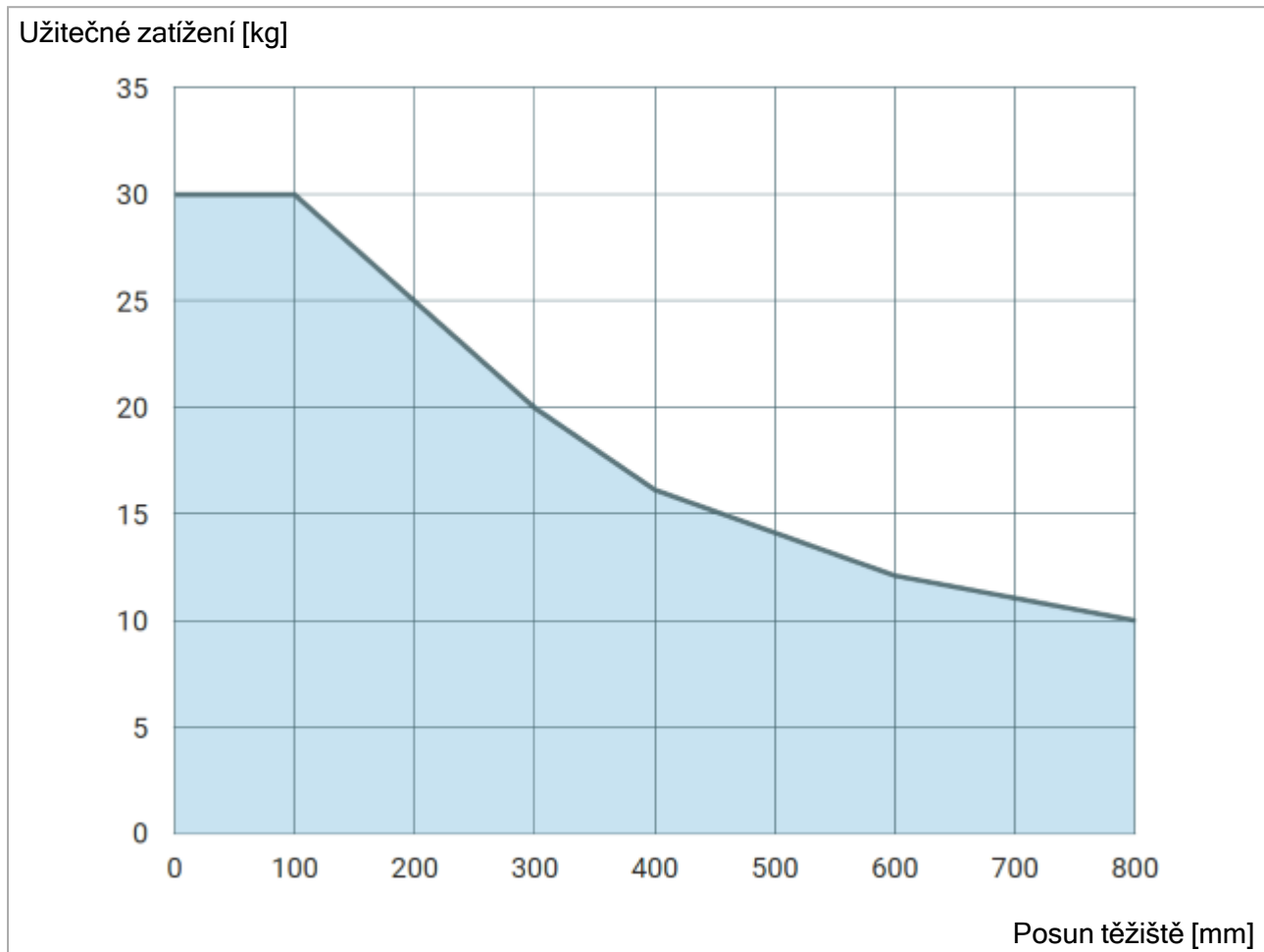

Vztah mezi jmenovitým užitečným zatížením a posunem těžiště.

7.7.1. Setrvačnost užitečného zatížení

Robot lze používat s užitečným zatížením s vysokou setrvačností. The control software automatically adjusts accelerations, if you correctly enter the following in PolyScope (see: [24.7.10. Nastavit náklad na straně 249](#)):

- Hmotnost užitečného zatížení
- Těžiště
- Setrvačnost

Pomocí URSim můžete vyhodnotit zrychlení a dobu cyklu pohybů robota s určitým užitečným zatížením.

8. Elektrické rozhraní

8.1. Úvod

Tato kapitola obsahuje popis skupin elektrického rozhraní ramene robota v ovládací jednotce. Příklady jsou uvedeny pro většinu typů V/V, které jsou digitálními i analogovými řídicími signály přicházejícími nebo odcházejícími ze skupin elektrických rozhraní uvedených níže.

- Ethernet
- I/O regulátoru
- Síťové připojení
- Připojení robota
- I/O nástroje

Veškerá napětí a proudy jsou stejnosměrné (DC), pokud není specifikováno jinak.

8.2. Upozornění a varování ve vztahu k elektrickému zařízení

Dodržujte následující varování pro všechny skupiny rozhraní, včetně návrhu a instalace aplikace.



VAROVÁNÍ

Nedodržení některého z níže uvedených pokynů může mít za následek vážné zranění nebo smrt, protože může dojít k přemostění bezpečnostní funkce.

- Nikdy nepřipojujte bezpečnostní signály k programovatelnému logickému automatu (PLC), který není v rámci správné bezpečnostní úrovně bezpečnostním PLC. Je důležité oddělit signály bezpečnostního rozhraní od signálů normálního V/V rozhraní.
- Veškeré bezpečnostní signály by měly být vytvořeny jako redundantní (dva nezávislé kanály).
- Ponechte oba nezávislé kanály oddělené, aby jediná chyba nemohla vést k selhání bezpečnostní funkce.



VAROVÁNÍ: ELEKTRICKÝ PROUD

Nedodržení některého z níže uvedených pokynů může mít za následek vážné zranění nebo smrt v důsledku zasažení elektrickým proudem.

- Zajistěte, aby veškerá zařízení, která se nesmí dostat do kontaktu s vodou, zůstala suchá. Dostane-li se do výrobku voda, zastavte jeho chod, odpojte veškeré napájení a kontaktujte místní servis Universal Robots.
- Používejte pouze originální kabely dodávané s robotem. Nepoužívejte robota k aplikacím, při kterých dochází k ohýbání kabelů.
- Při instalaci kabelů rozhraní do vstupů/výstupů robota dbejte zvýšené opatrnosti. Kovová deska v dolní části je určena pro kabely rozhraní a konektory. Než začnete vrtat díry, desku odmontujte. Před zpětnou montáží desky důkladně odstraňte všechny špony. Nezapomeňte použít těsnění správné velikosti.



UPOZORNĚNÍ

Rušivé signály, které překračují mez definovanou ve specifických normách IEC, mohou u robota způsobit neočekávané chování. Mějte na paměti následující:

- Robot má atestaci v souladu s mezinárodními normami IEC pro oblast **elektromagnetické kompatibility (EMC)**. Velmi vysoké meze signálů či nadměrná expozice mohou robota trvale poškodit. K problémům v oblasti EMC dochází obvykle při svařování a běžně jsou uvedeny v protokolu chybovou zprávou. Společnost Universal Robots nemůže být zodpovědná za všechny škody způsobené problémy v oblasti elektromagnetické kompatibility.
- V/V kabely vedoucí od ovládací jednotky k jinému stroji nebo továrnímu vybavení nesmí být delší než 30 m, pokud nebyly provedeny další testy.



UZEMNĚNÍ

Záporné přípojky jsou označeny zkratkou GND (kostra) a jsou připojeny ke štítu robota a ovládací jednotky. Veškeré uvedené přípojky GND slouží pouze k napájení a signalizaci. Na PE (ochranné uzemnění) použijte šroubové spoje velikosti M6 v ovládací jednotce, které jsou označeny symboly uzemnění. Jmenovitý proud zemního vodiče bude minimálně roven nejvyššímu proudu v systému.



PŘEČTĚTE SI MANUÁL

Některé vstupy/výstupy uvnitř ovládací jednotky je možné nakonfigurovat buď na normální, nebo bezpečné vstupy/výstupy. Read and understand the complete Electrical Interface chapter.

8.3. I/O regulátoru

Můžete použít V/V v ovládací jednotce pro širokou škálu různých zařízení; včetně pneumatických relé, PLC a tlačítek nouzového zastavení.

Ilustrace níže ukazuje uspořádání elektrického rozhraní uvnitř ovládací jednotky.

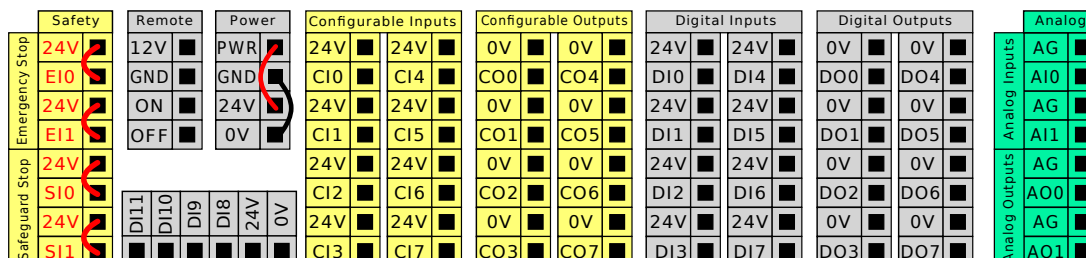

You can use the horizontal Digital Inputs block (DI8-DI11), illustrated below, for quadrature encoding conveyor tracking (see 8.4. Běžné specifikace všech digitálních vstupů/výstupů below) for these types of input.

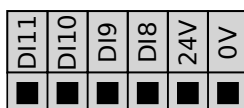

Je nutné je dodržovat a zachovávat význam barevného značení uvedeného níže.

| | |
|-------------------------|--|
| Žlutá s červeným textem | Vyhrazené bezpečnostní signály |
| Žlutá s černým textem | Konfigurovatelné pro účely bezpečnosti |
| Šedá s černým textem | Víceúčelové digitální vstupy/výstupy |
| Zelená s černým textem | Víceúčelový analogový vstup/výstup |

V rozhraní GUI můžete nastavit **konfigurovatelné V/V** buď jako **bezpečnostní V/V** nebo **všeobecné V/V**.

8.4. Běžné specifikace všech digitálních vstupů/výstupů

Tato část obsahuje definici elektrických specifikací níže uvedených 24V digitálních vstupů/výstupů:

- Bezpečnostní V/V
- Obecné vstupy/výstupy a konfigurovatelné vstupy/výstupy



POZNÁMKA

Slovo **konfigurovatelné** se používá pro V/V nakonfigurované jako bezpečnostní V/V nebo normální V/V. Jedná se o žluté svorky s černým textem.

Nainstalujte robota podle elektrických specifikací, které jsou stejné pro všechny tři vstupy.

Digitální vstupy/výstupy můžete napájet z vnitřního 24V zdroje napájení nebo z externího zdroje napájení nakonfigurováním svorkovnice označené **Power**. Blok napájení sestává ze čtyř terminálů.

Horní dva terminály (PWR a GND) jsou 24V a jsou uzemněné z vnitřního 24V zdroje napájení. Spodní dvě svorky (24V a 0V) v bloku slouží jako 24V vstup pro napájení vstupů/výstupů.

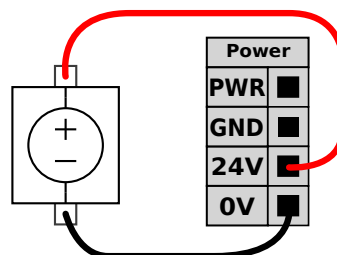
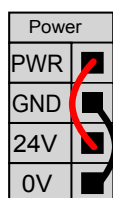

Tento příklad ilustruje výchozí konfiguraci pomocí interního napájecího zdroje

Tento příklad ilustruje výchozí konfiguraci s externím napájecím zdrojem pro větší proud.

Elektrické specifikace pro vnitřní i vnější zdroj napájení jsou uvedeny v tabulce.

| Svorky | Parametr | Min | Typ. | Max | Jednotka |
|---------------------------------------|----------|-----|------|-----|----------|
| <i>Vnitřní 24V napájení</i> | | | | | |
| [PWR - GND] | Napětí | 23 | 24 | 25 | V |
| [PWR - GND] | Proud | 0 | - | 2' | A |
| <i>Požadavky na externí 24V vstup</i> | | | | | |
| [24V - 0V] | Napětí | 20 | 24 | 29 | V |
| [24V - 0V] | Proud | 0 | - | 6 | A |

*3,5 A pro 500 ms nebo 33% pracovní cyklus.

Digitální V/V jsou konstruovány v souladu s IEC 61131-2. Elektrické specifikace jsou uvedeny níže.

| Svorky | Parametr | Min | Typ. | Max | Jednotka |
|--------------------------|------------------|-----|-------|-----|----------|
| <i>Digitální výstupy</i> | | | | | |
| [COx / DOx] | Proud* | 0 | - | 1 | A |
| [COx / DOx] | Pokles napětí | 0 | - | 0,5 | V |
| [COx / DOx] | Zbytkový proud | 0 | - | 0,1 | mA |
| [COx / DOx] | Function | - | PNP | - | Typ |
| [COx / DOx] | IEC 61131-2 | - | 1A | - | Typ |
| <i>Digitální vstupy</i> | | | | | |
| [EIx/SIx/CIx/DIx] | Napětí | -3 | - | 30 | V |
| [EIx/SIx/CIx/DIx] | Oblast OFF (vyp) | -3 | - | 5 | V |
| [EIx/SIx/CIx/DIx] | Oblast ON (zap) | 11 | - | 30 | V |
| [EIx/SIx/CIx/DIx] | Proud (11-30 V) | 2 | - | 15 | mA |
| [EIx/SIx/CIx/DIx] | Function | - | PNP + | - | Typ |
| [EIx/SIx/CIx/DIx] | IEC 61131-2 | - | 3 | - | Typ |

*Pro odporové zatížení nebo indukční zatížení max. 1H.

8.4.1. Vyhrazené a konfigurovatelné bezpečnostní V/V

Tato část popisuje vyhrazené bezpečnostní vstupy (žlutá svorka s červeným textem) a konfigurovatelné vstupy/výstupy (žluté svorky s černým textem), když jsou konfigurované jako bezpečnostní vstupy/výstupy. Postupujte podle společných specifikací pro všechny digitální V/V v části [8.4. Běžné specifikace všech digitálních vstupů/výstupů na straně 52](#).

Bezpečnostní zařízení a vybavení musí být nainstalováno v souladu s bezpečnostními pokyny a posouzením rizik, viz kapitola [Bezpečnost](#).

Všechny bezpečnostní V/V jsou párové (redundantní), takže jedna porucha nezpůsobí ztrátu celé bezpečnostní funkce. However, the safety I/O must be kept as two separate branches.

Typy stálých bezpečnostních vstupů jsou:

- **Nouzové zastavení robota** pouze pro zařízení nouzového zastavení.
- **Ochranné zastavení** pro ochranná zařízení
- **3PE Stop** pro ochranná zařízení

Funkční rozdíl je znázorněn níže.

| | Nouzové zastavení | Ochranné zastavení | 3PE Stop |
|--|---------------------|--------------------------|--------------------------|
| Robot ukončí pohyb. | Ano | Ano | Ano |
| Vykonávání programu | Pozastaveno | Pozastaveno | Pozastaveno |
| Hnací výkon | Vypnout | Zapnout | Zapnout |
| Obnovit | Manuál | Automaticky nebo ručně | Automaticky nebo ručně |
| Četnost použití | Zřídka | V každém cyklu až zřídka | V každém cyklu až zřídka |
| Vyžaduje opětovnou inicializaci | Pouze uvolnění brzd | Ne | Ne |
| Kategorie zastavení (IEC 60204-1) | 1 | 2 | 2 |
| Performance level of monitoring function (ISO 13849-1) | PLd | PLd | PLd |

Použijte konfigurovatelné vstupy/výstupy k nastavení dalších bezpečnostních funkcí vstupů/výstupů, např. výstup nouzového zastavení. Configuring a set of configurable I/O for safety functions are done through the GUI, (see [Část II Softwarová příručka na straně 116](#)).



UPOZORNĚNÍ

Pokud nebudou bezpečnostní funkce pravidelně ověřovány a testovány, může to vést k nebezpečným situacím.

- Před uvedením robota do provozu je nutné zkontrolovat bezpečnostní funkce.
- Je nutné pravidelně testovat bezpečnostní funkce.

Signály OSSD

Veškeré konfigurované a trvalé bezpečnostní vstupy jsou filtrovány tak, aby umožňovaly použití bezpečnostního zařízení OSSD s délkou impulzu do 3ms. Bezpečnostní vstup je vzorkován každou milisekundu a stav vstupu je dán nejčastěji zaznamenaným vstupním signálem za posledních 7 milisekund. For details about OSSD pulses on the safety outputs, see [Část II Softwarová příručka na straně 116](#).

Výchozí bezpečnostní konfigurace

Robot je dodáván s výchozí konfigurací, která umožňuje provoz bez dalšího bezpečnostního vybavení, jak je vidět na ilustraci níže.

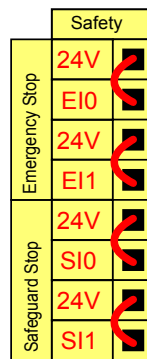

Připojení tlačítek nouzového zastavení

Téměř u všech použití robota je vyžadováno připojení jednoho či více externích tlačítek nouzového zastavení. Ilustrace níže znázorňuje způsob připojení jednoho nebo dvou tlačítek nouzového zastavení.

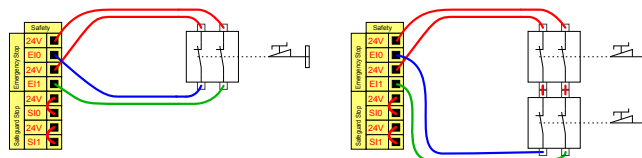

Sdílení nouzového zastavení s jinými stroji

Můžete nastavit sdílenou funkci nouzového zastavení mezi robotem a dalšími stroji konfigurováním následujících funkcí vstup/výstup prostřednictvím rozhraní GUI. Vstup nouzového zastavení robota nelze používat pro účely sdílení. Pokud je nutné spojit více než dva roboty UR nebo jiné stroje, vyžaduje se bezpečnostní PLC automat k ovládání signálů nouzového zastavení.

- Konfigurovatelný pár vstupů: Externí nouzové zastavení.
- Konfigurovatelný pár výstupů: Nouzové zastavení systému.

Ilustrace níže znázorňuje sdílení funkce nouzového zastavení dvěma roboty UR. V tomto příkladu jsou použitými konfigurovanými vstupy/výstupy CI0-CI1 a CO0-CO1.

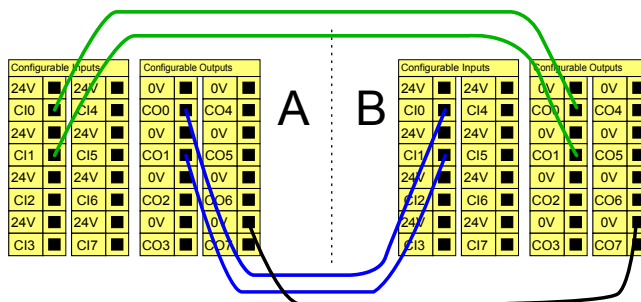

Bezpečnostní zastavení s automatickým pokračováním

Tato konfigurace se používá pouze v případech, kde obsluha nemůže projít dveřmi a zavřít je za sebou. Konfigurovatelné vstupy/výstupy se používají k nastavení resetovacího tlačítka vně dveří k reaktivaci pohybu robota.



VAROVÁNÍ

Robot automaticky pokračuje v pohybu poté, co je znovu zajištěn signál.

- Tuto konfiguraci nepoužívejte, pokud lze signál zajistit z vnitřní strany bezpečnostního obvodu.

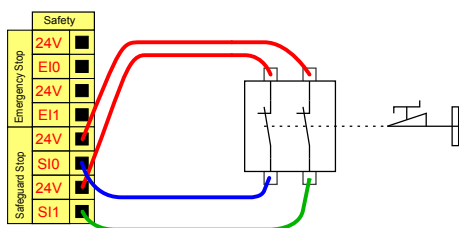

Tento příklad ukazuje dveřní spínač jako základní ochranné zařízení, které zastaví robota při otevření dveří.

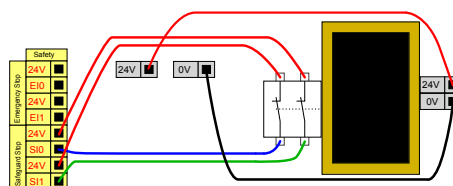

Tento příklad ilustruje, že bezpečnostní rohož je bezpečnostní zařízení, u kterého je vhodné nastavit automatické obnovení činnosti. Tento příklad platí i pro bezpečnostní laserový skener.

Bezpečnostní zastavení s resetovacím tlačítkem

Pokud se ochranné rozhraní používá k interakci se světelnou clonou, je vyžadován reset umístěný mimo bezpečnostní obvod. The reset type must be two-channel. V níže uvedeném příkladu jsou pro resetování nakonfigurované vstupy/výstupy CI0-CI1.

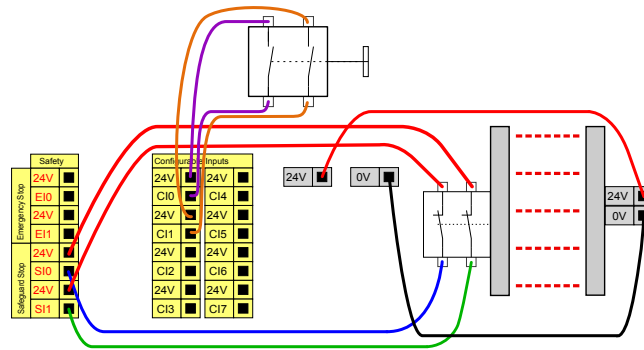

Třípolohové povolovací zařízení

Robotické rameno je vybaveno aktivačním zařízením v podobě ovládacího panelu 3PE.

Zabezpečení podporuje následující konfigurace:

- 3PE TP
- Externí 3PE
- Externí 3PE a 3PE ovládací terminál

Dva vstupní kanály pro vstup 3polohového aktivačního zařízení mají toleranci nesouladu 1 s.

Na obrázku níže je znázorněn způsob připojení třípolohového aktivačního zařízení. Další informace, viz kapitola [Ovládací panel s třípolohovým aktivačním zařízením](#).

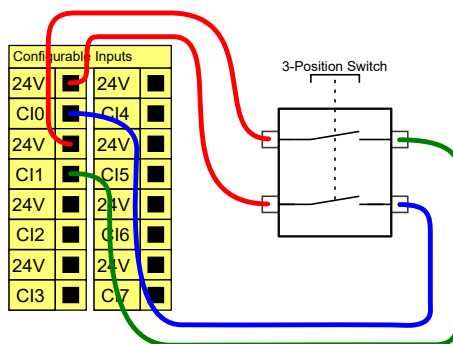

Spínač provozního režimu

Na obrázku níže je spínač provozního režimu. See section [Operational mode](#) na straně 139 for more about operational Modes.

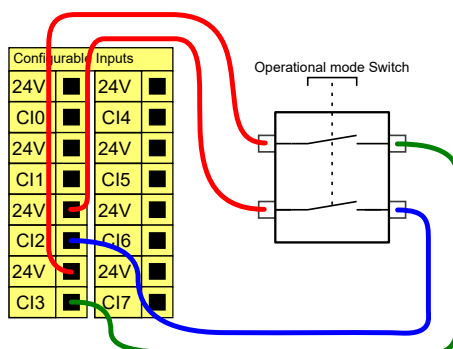

8.4.2. Víceúčelové digitální vstupy/výstupy

V této části se popisuje všeobecný účel 24V vstupů/výstupů (šedé svorky) a konfigurovatelných vstupů/výstupů (žluté svorky s černým textem), když nejsou konfigurované jako bezpečnostní vstupy/výstupy. The common specifications in section 8.4. [Běžné specifikace všech digitálních vstupů/výstupů na straně 52](#) must be observed. Všeobecným účelem vstupů/výstupů může být přímé ovládání zařízení, jako jsou pneumatická relé, nebo komunikace s jinými PLC systémy. All Digital Outputs can be disabled automatically when program execution is stopped, see part [Část II Softwarová příručka na straně 116](#). V tomto režimu je výstup vždy nízký, když není program spuštěný. Příklady jsou uvedeny v následujících podkapitolách. Tyto příklady využívají běžné digitální výstupy, ale je možné použít i jakékoliv konfigurovatelné výstupy, pokud nejsou nakonfigurovány k provádění bezpečnostní funkce.

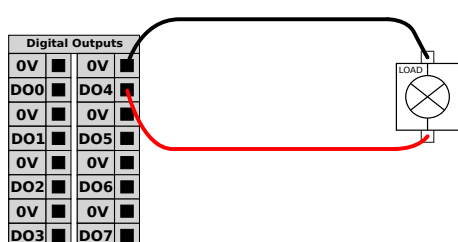

Tento příklad znázorňuje jak zapojení zátěže ovládáno digitálními výstupy, když jsou připojeny.

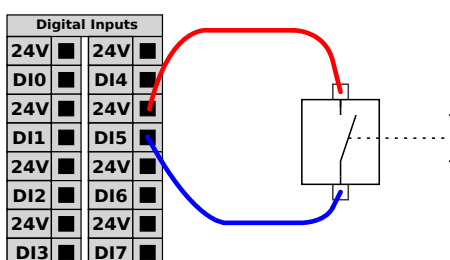

Tento příklad ukazuje, jak je k digitálnímu vstupu připojeno pouze jedno tlačítko.

Komunikace s jinými stroji či automaty PLC

Digitální vstupy/výstupy můžete použít ke komunikaci s jiným zařízením, pokud je zajištěn běžný GND (0V) a pokud stroj používá PNP technologii, jak je popsáno níže.

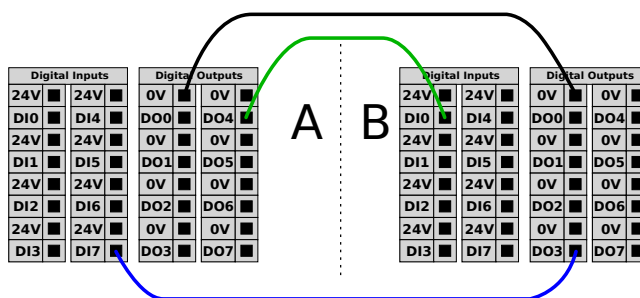

8.4.3. Víceúčelový analogový vstup/výstup

Rozhraní analogových vstupů/výstupů představuje zelená svorka. Používá se k měření napětí (0-10 V) nebo proudu (4-20 mA) na jiné nebo z jiného zařízení.

K dosažení co nejvyšší přesnosti se doporučuje provést následující opatření.

- Použijte svorku AG, která je nejbližší ke vstupům/výstupům. Pár sdílí stejný CMF obvod.
- Použijte stejné uzemnění (0 V) pro zařízení i ovládací jednotku. Analogový vstup/výstup není galvanicky izolovaný od ovládací jednotky.
- Použijte stíněný kabel nebo kroucené dvojlinky. Zapojte stíněný kabel do svorky GND ve svorce označené **Power**.
- Použijte zařízení, které pracuje v proudovém režimu. Proudové signály jsou méně citlivé na rušení.

In the GUI you can select input modes (see part [Část II Softwarová příručka na straně 116](#)). Elektrické specifikace jsou uvedeny níže.

| Svorky | Parametr | Min | Typ. | Max | Jednotka |
|--|-----------|-----|------|-----|----------|
| <i>Analogový vstup v proudovém režimu</i> | | | | | |
| [AIx - AG] | Proud | 4 | - | 20 | mA |
| [AIx - AG] | Odpor | - | 20 | - | ohm |
| [AIx - AG] | Rozlišení | - | 12 | - | bit |
| <i>Analogový vstup v napěťovém režimu</i> | | | | | |
| [AIx - AG] | Napětí | 0 | - | 10 | V |
| [AIx - AG] | Odpor | - | 10 | - | kOhm |
| [AIx - AG] | Rozlišení | - | 12 | - | bit |
| <i>Analogový výstup v proudovém režimu</i> | | | | | |
| [AOx - AG] | Proud | 4 | - | 20 | mA |
| [AOx - AG] | Napětí | 0 | - | 24 | V |
| [AOx - AG] | Rozlišení | - | 12 | - | bit |
| <i>Analogový výstup v napěťovém režimu</i> | | | | | |
| [AOx - AG] | Napětí | 0 | - | 10 | V |
| [AOx - AG] | Proud | -20 | - | 20 | mA |
| [AOx - AG] | Odpor | - | 1 | - | ohm |
| [AOx - AG] | Rozlišení | - | 12 | - | bit |

Analog Output and Analog Input

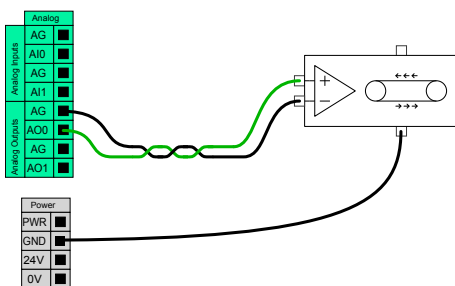

Příklad níže ukazuje ovládání pásu dopravníku analogovým vstupem pro regulaci rychlosti.

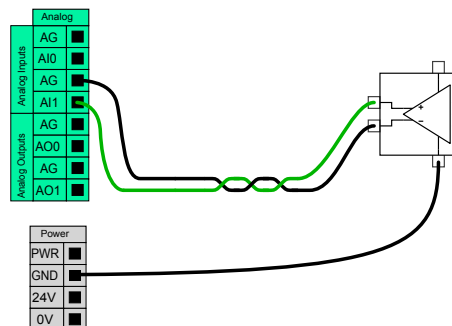

Tento příklad ilustruje připojení analogového senzoru.

8.4.4. Vzdálené ovládání zapnutí/vypnutí

Použijte dálkový vypínač **ZAP/VYP** k zapínání a vypínání ovládací jednotky bez použití přenosného ovládacího panelu. Obvykle se používá:

- Když není přístupný přenosný ovládací panel.
- Když PLC systém vyžaduje plné ovládání.
- Když je nutné zapnout nebo vypnout několik robotů současně.

Dálkový ovladač pro **zap./vyp.** poskytuje pomocné napájení (12 V), které zůstává aktivní i při vypnutí ovládací jednotky. Vstup **ZAP** je určen pouze ke krátkodobé aktivaci a funguje stejným způsobem jako tlačítko **POWER**. Vstup **VYP** lze pozdržet podle potřeby. Use a software feature to load and start programs automatically (see part [Část II Softwarová příručka na straně 116](#)).

Elektrické specifikace jsou uvedeny níže.

| Svorky | Parametr | Min | Typ. | Max | Jednotka |
|-------------|------------------|-----|------|-----|----------|
| [12V - GND] | Napětí | 10 | 12 | 13 | V |
| [12V - GND] | Proud | - | - | 100 | mA |
| [ON / OFF] | Neaktivní napětí | 0 | - | 0,5 | V |
| [ON / OFF] | Aktivní napětí | 5 | - | 12 | V |
| [ON / OFF] | Vstupní proud | - | 1 | - | mA |
| [ON] | Doba aktivace | 200 | - | 600 | ms |

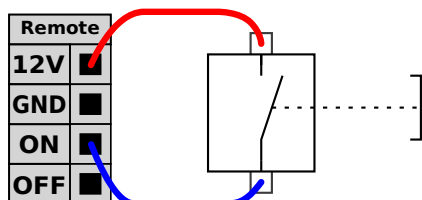

Tento příklad znázorňuje zapojení vzdáleného tlačítka **ZAP**.

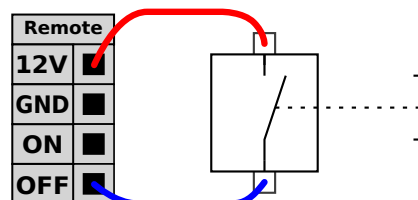

Tento příklad znázorňuje zapojení vzdáleného tlačítka **VYP**.



UPOZORNĚNÍ

Stisknutím a podržením tlačítka napájení se ovládací jednotka vypne, aniž by se uložily jakékoliv změny.

- Vstup **ZAP** nebo tlačítko **POWER** nemůžete stisknout a podržet, protože by došlo k vypnutí ovládací jednotky bez uložení.
- Pro uložení otevřených souborů a správné vypnutí ovládací jednotky pomocí dálkového vypínače použijte vstup **VYP**.

8.5. Držák ovládací jednotky

Na spodní straně V/V skupin rozhraní je držák s porty umožňujícími další připojení, jak je vidět na obrázku níže. The base of the Control Box has a capped opening for easy connection (see 8.6. Ethernet below).

The Mini Display-port supports monitors with Display-port and requires an active Mini Display to DVI or HDMI converter to connect monitors with DVI/HDMI interface.

Passive converters do not work with DVI/HDMI ports.

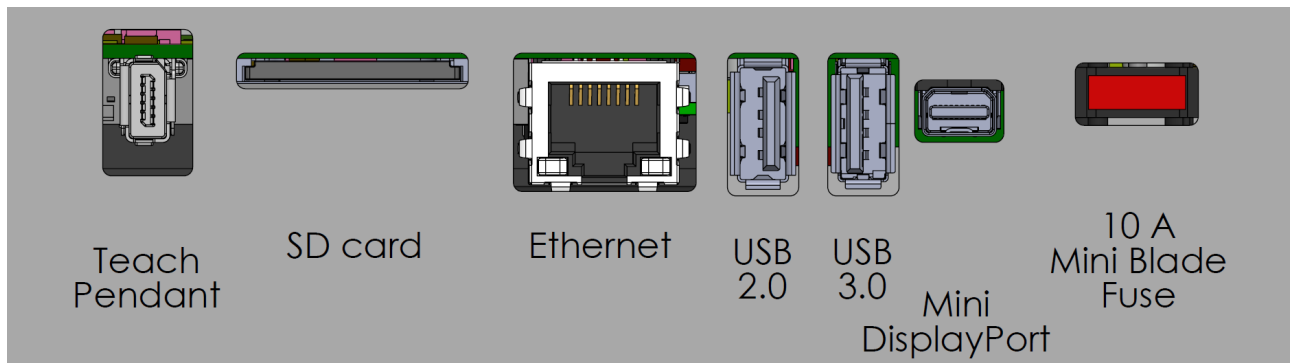

Pojistka musí mít označení UL, musí se jednat o nožovou pojistku typu mini s maximálním jmenovitým proudem: 10 A a minimálním jmenovitým napětím: 32 V



POZNÁMKA

Nezapojení aktivního adaptéru před pokusem o zapnutí ovládací jednotky může bránit výstupu na displej.

- Před zapnutím systému připojte k ovládací jednotce aktivní adaptér.
- V některých případech musí být externí monitor zapnutý před ovládací jednotkou.
- Použijte aktivní adaptér, který podporuje revizi 1.2, protože ne všechny adaptéry fungují ihned po vybalení.

8.6. Ethernet

Rozhraní Ethernet lze použít pro:

- MODBUS, EtherNet/IP a PROFINET.
- Vzdálený přístup a ovládání.

Připojení ethernetového kabelu

1. Odstraňte jednu z krytek ze základny ovládací jednotky.
2. Prostrčte ethernetový kabel nezaslepeným otvorem v základně ovládací jednotky a připojte ho do ethernetového portu na spodní straně držáku.

3. Použijte kabelovou průchodku kolem ethernetového kabelu, aby byl otvor bez uzávěru vodotěsný.



Elektrické specifikace jsou zobrazeny v níže uvedené tabulce.

| Parametr | Min | Typ. | Max | Jednotka |
|---------------------|-----|------|------|----------|
| Rychlost komunikace | 10 | - | 1000 | Mb/s |

8.7. Připojení ovládací jednotky k síti

V zájmu napájení robota musí být ovládací jednotka připojena k síti pomocí dodaného napájecího kabelu. Konektor IEC C13 na napájecí šňůře se připojuje k přívodu spotřebiče IEC C14 na spodní straně ovládací jednotky.



POZNÁMKA

Pro připojení k ovládací jednotce vždy používejte napájecí šňůru se zástrčkou určenou pro danou zemi. Nepoužívejte adaptér.

V rámci elektrické instalace zajistěte:

- Ukostření
- Pojistka síťového napájení
- Zařízení pro zbytkový proud
- Uzamykatelný spínač (ve vypnuté poloze)

Jako prostředek pro snadné uzamčení musí být nainstalován hlavní vypínač, kterým se vypnou všechna zařízení. Elektrické specifikace jsou zobrazeny v níže uvedené tabulce.

| Parametr | Min | Typ. | Max | Jednotka |
|-------------------------------------|-----|------|------|----------|
| Vstupní napětí | 90 | - | 264 | V AC |
| Externí síťová pojistka (90-200 V) | 15 | - | 16 | A |
| Externí síťová pojistka (200-264 V) | 8 | - | 16 | A |
| Vstupní kmitočet | 47 | - | 440 | Hz |
| Napájení v pohotovostním stavu | - | - | <1.5 | W |
| Nominální provozní příkon | 90 | 300 | 750 | W |



VAROVÁNÍ: ELEKTRICKÝ PROUD

Nedodržení některého z níže uvedených pokynů může mít za následek vážné zranění nebo smrt v důsledku zasažení elektrickým proudem.

- Ujistěte se, že je robot správně uzemněn (elektrické spojení se zemí). Ke klasickému uzemnění veškerých zařízení v systému použijte nevyužité šrouby v ovládací jednotce označené symboly uzemnění. Jmenovitý proud zemního vodiče bude minimálně roven nejvyššímu proudu v systému.
- Ujistěte se, že je vstupní napájení do ovládací jednotky opatřeno proudovým chráničem (RCD) a správnou pojistkou.
- Pokud budete chtít během servisu provést kompletní instalaci robota, zajistěte uzamčení veškerého napájení.
- Zajistěte, aby V/V robota při uzamčení nenapájela jiná zařízení.
- Před zahájením napájení ovládací jednotky se ujistěte, že máte všechny kabely správně zapojené. Vždy používejte originální síťovou šňůru.

8.8. Připojení robota: kabel robota

This subsection describes the connection for a robot arm configured with a fixed 6 m Robot Cable. Informace o připojení ramene robota nakonfigurovaného s konektorem pro kabel na přírubě základny naleznete v [8.9. Připojení robota: Kabel do příruby základny on the facing page](#).

8.8.1. Připojení kabelu robota

Konektor kabelu robota vytváří spojení robota připojením ramene robota k řídicí jednotce.

You can plug and lock the cable from the robot into the connector at the bottom of the Control Box (see illustration below). Twisting the connector twice before turning on the robot arm, ensures it is properly locked.

Můžete také otočit konektor doprava, aby jej bylo možné po zapojení kabelu snadněji uzamknout.

**UPOZORNĚNÍ**

Nesprávné připojení robota může vést k přerušení dodávky energie pro rameno robota.

- Kabel robota neodpojujte, pokud je rameno robota spuštěno.
- Původní kabel robota neprodlužujte ani neupravujte.

8.9. Připojení robota: Kabel do příruby základny

Tento pododíl popisuje připojení ramene robota nakonfigurovaného s konektorem kabelu na přírubě základny. Informace o připojení robotického ramene nakonfigurovaného pomocí pevného 6m kabelu robota, viz [8.8. Připojení robota: kabel robota on the previous page](#).

8.9.1. Konektor kabelu na přírubě základny

Kabelový konektor na přírubě základny slouží k propojení ramene robota a řídicí jednotky. Kabel robota se na jednom konci připojuje ke kabelovému konektoru na přírubě základny a na druhém konci ke konektoru ovládací jednotky.

Po připojení robota můžete každý konektor uzamknout.

**UPOZORNĚNÍ**

The maximum robot connection from the robot arm to the Control Box is 6 m.
Nesprávné připojení robota může vést k přerušení dodávky energie pro rameno robota.

- Do not extend a 6 m Robot Cable.

**POZNÁMKA**

Přímé připojení kabelu z příruby základny k libovolné ovládací jednotce může způsobit poškození zařízení nebo škody na majetku.

- Nepřipojujte kabel z příruby základny přímo k ovládací jednotce.

8.10. I/O nástroje

Konektor nástroje

Konektor nástroje znázorněný níže zajišťuje napájení a ovládací signály pro chapadla a senzory, použité na konkrétním nástroji robota. Konektor nástroje má osm otvorů a je umístěn vedle příruby nástroje na zápěstí 3.

Osm vodičů uvnitř konektoru má různé funkce, jak je uvedeno v tabulce níže:

| | PIN # | Signál | Popis |
|--|-------|--------------|--|
| | 1 | AI3 / RS485- | Analogový v 3 nebo RS485- |
| | 2 | AI2 / RS485+ | Analogový v 2 nebo RS485+ |
| | 3 | TO0/PWR | Digitální výstupy 0 nebo 0 V/12 V/24 V |
| | 4 | TO1/GND | Digitální výstupy 1 nebo kostra |
| | 5 | POWER | 0 V/12 V/24 V |
| | 6 | TI0 | Digitální vstup 0 |
| | 7 | TI1 | Digitální vstupy 1 |
| | 8 | GND | Ukostření |

**POZNÁMKA**

The Tool Connector must be manually tightened up to a maximum of 0.4 Nm.

8.10.1. Příslušenství V/V nástrojů

V/V nástroje může vyžadovat doplňkový prvek usnadňující spojení s nástroji. V závislosti na nástroji můžete pro V/V nástroje použít následující příslušenství: přírubový adaptér nástroje (viz [Příslušenství k přírubě nástroje](#)) nebo adaptér kabelu nástroje.

Adaptér kabelu nástroje

Adaptér kabelu nástroje je elektronické příslušenství, které umožňuje kompatibilitu mezi vstupem/výstupem nástroje a nástroji e-Series.

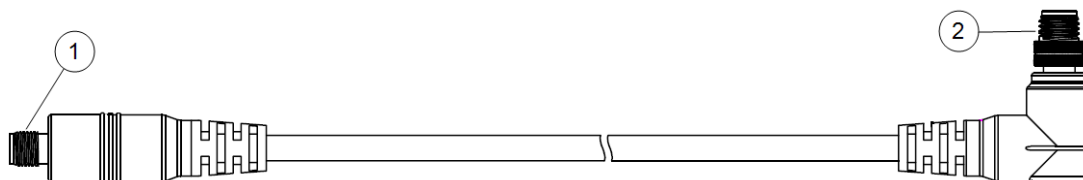

| | |
|---|---|
| 1 | Připojuje se k nástroji/koncovému efektoru. |
| 2 | Připojuje se k robotu. |

**VAROVÁNÍ**

Připojení adaptéru kabelu nástroje k robotu, který je pod napětím, může vést ke zranění.

- Před připojením adaptéru k robotu připojte adaptér k nástroji / koncovému efektoru.
- Pokud adaptér kabelu nástroje není připojen k nástroji / koncovému efektoru, robot nesmí být napájen.

Osm vodičů uvnitř adaptéru kabelu nástroje má různé funkce, jak je uvedeno v tabulce níže:

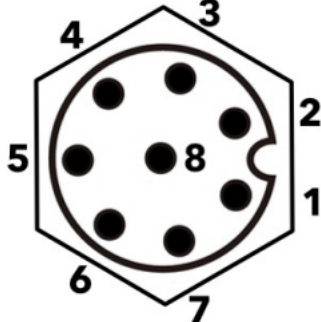
| | PIN # | Signál | Popis |
|---|-------|--------------|--|
|  | 1 | AI2 / RS485+ | Analogový v 2 nebo RS485+ |
| | 2 | AI3 / RS485- | Analogový v 3 nebo RS485- |
| | 3 | TI1 | Digitální vstupy 1 |
| | 4 | TI0 | Digitální vstup 0 |
| | 5 | POWER | 0 V/12 V/24 V |
| | 6 | TO1/GND | Digitální výstupy 1 nebo kostra |
| | 7 | TO0/PWR | Digitální výstupy 0 nebo 0 V/12 V/24 V |
| | 8 | GND | Ukostření |

**UZEMNĚNÍ**

The tool flange is connected to GND (Ground).

8.10.2. Tool I/O Installation Specifications

Elektrické specifikace jsou uvedeny níže. Access Tool I/O in the Installation Tab (see part [Část II Softwarová příručka na straně 116](#)) to set the internal power supply to 0V, 12V or 24V.

| Parametr | Min | Typ. | Max | Jednotka |
|-------------------------------|------|------|------|----------|
| Napájecí napětí ve 24V režimu | 23,5 | 24 | 24,8 | V |

| Parametr | Min | Typ. | Max | Jednotka |
|-------------------------------|------|------|--------|----------|
| Napájecí napětí ve 12V režimu | 11,5 | 12 | 12,5 | V |
| Napájecí proud (jeden kolík)* | - | 600 | 2000** | mA |
| Napájecí proud (dva kolíky)* | - | 600 | 2000** | mA |
| Napájecí kapacitní zátěž | - | - | 8000** | uF |

Velmi se doporučuje použít ochrannou diodu pro indukční zátěž.

8.10.3. Napájení nástroje

Access Tool I/O in the Installation Tab (see part [Část II Softwarová příručka na straně 116](#)) to set the internal power supply to 0V, 12V or 24V.

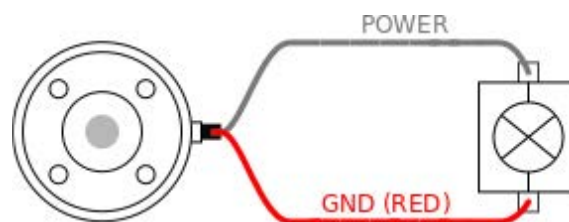

8.10.4. Dvoukolíkový napájecí zdroj

V režimu dvoupinového napájení lze zvýšit výstupní proud, viz (tabulka 2 [8.10. I/O nástroje na straně 65](#)).

1. V záhlaví klepněte na **Instalace**.
2. Vlevo dole klepněte na **Konec**.
3. Klepněte na **IO nástroje** a zvolte **Dvoupinové napájení**.
4. Vodiče napájení (šedé) připojte k TO0 (modrý) a uzemnění (červený) k TO1 (růžový).

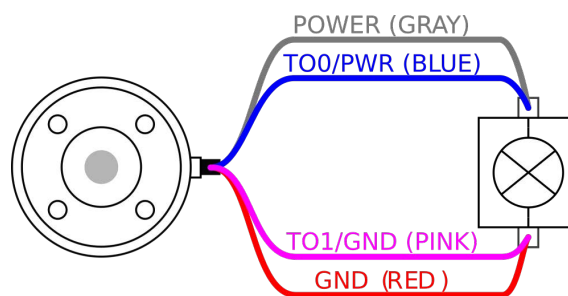

POZNÁMKA

V případě nouzové zastavení robot se napětí nastaví na 0V pro oba napájecí kolíky (napájení je vypnuto).

8.10.5. Digitální výstupy nástroje

Digitální výstupy podporují tři různé režimy:

| Režim | Aktivní | Neaktivní |
|----------------|---------|-----------|
| Sinking (NPN) | Nízká | Otevřít |
| Sourcing (PNP) | Vysoká | Otevřít |
| Push / Pull | Vysoká | Nízká |

Access Tool I/O in the Installation Tab (see part [Část II Softwarová příručka na straně 116](#)) to configure the output mode of each pin. Elektrické specifikace jsou uvedeny níže:



POZNÁMKA

Jakmile robot provede nouzové zastavení, digitální výstupy (DO0 a DO1) se deaktivují (vysoké Z).



UPOZORNĚNÍ

Digitální výstupy v nástroji nejsou omezeny proudem. Přepsání uvedených dat může způsobit trvalé poškození.

Použití digitálních výstupů nástroje

Tento příklad ilustruje zapnutí zátěže pomocí interního napájecího zdroje 12 V nebo 24 V. Výstupní napětí na kartě I/O musí být definováno. Mezi NAPÁJECÍM připojením a stíněním/uzemněním je napětí, i když je zátěž vypnuta.

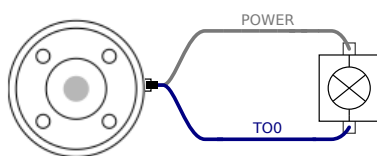

Pro indukční zátěž se doporučuje použít ochrannou diodu, jak je znázorněno níže.

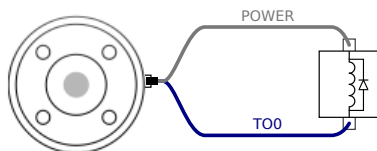

8.10.6. Digitální vstupy nástroje

Digitální vstupy jsou implementovány jako PNP se slabými stahovacími rezistory. To znamená, že plovoucí vstup se vždy čte jako nízký. Elektrické specifikace jsou uvedeny níže.

| Parametr | Min | Typ | Max | Jednotka |
|-----------------------|------|-----|-----|----------|
| Vstupní napětí | -0,5 | - | 26 | V |
| Logické nízké napětí | - | - | 2.0 | V |
| Logické vysoké napětí | 5.5 | - | - | V |
| Vstupní odpor | - | 47k | - | Ω |

Použití digitálních vstupů nástroje

Tento příklad ilustruje připojení jednoduchého tlačítka.

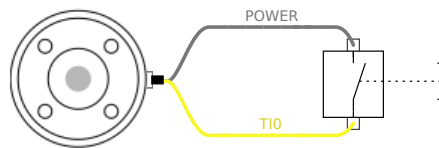

8.10.7. Analogový vstup nástroje

Tool Analog Input are nondifferential and can be set to either voltage (0-10V) or current (4-20 mA) on the I/O tab (see part [Část II Softwarová příručka na straně 116](#)). Elektrické specifikace jsou uvedeny níže.

| Parametr | Min | Typ | Max | Jednotka |
|------------------------------------|------|------|-----|------------|
| Vstupní napětí v režimu napětí | -0,5 | - | 26 | V |
| Vstupní odpor @ rozsah 0V až 10V | - | 10.7 | - | k Ω |
| Rozlišení | - | 12 | - | bit |
| Vstupní napětí v proudovém režimu | -0,5 | - | 5.0 | V |
| Vstupní proud v aktuálním režimu | -2,5 | - | 25 | mA |
| Vstupní odpor @ rozsah 4mA až 20mA | - | 182 | 188 | Ω |
| Rozlišení | - | 12 | - | bit |

Dva příklady použití analogového vstupu jsou uvedeny v následujících podkapitolách.



UPOZORNĚNÍ

1. Analogové vstupy nejsou chráněny proti přepětí v proudovém režimu. Překročení limitu v elektrické specifikaci může způsobit trvalé poškození vstupu.

Použití analogových vstupů nástroje, nediferenciální

Tento příklad ukazuje připojení analogového senzoru s nediferenciálním výstupem. Výstup snímače může být buď proud, nebo napětí, pokud je vstupní režim tohoto analogového vstupu nastaven na stejnou hodnotu na kartě I/O.

Poznámka: Můžete zkontrolovat, zda snímač s napěťovým výstupem může řídit vnitřní odpor nástroje nebo zda je měření neplatné.

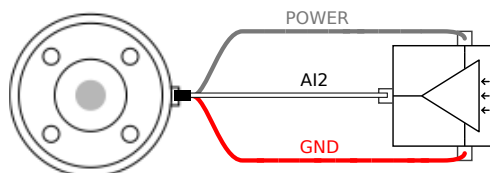

Použití analogových vstupů nástroje, diferenciál

Tento příklad ukazuje připojení analogového senzoru s diferenciálním výstupem. Připojení záporné výstupní části k GND (0V) funguje stejným způsobem jako nediferenciální senzor.

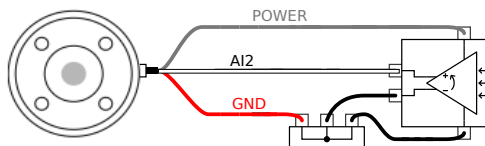

8.10.8. I/O komunikace s nástrojem

- **Požadavky na signál** Signály RS485 používají vnitřní bezpečnostní zkreslení. Pokud připojené zařízení nepodporuje toto zabezpečení proti selhání, musí být zkreslení signálu provedeno buď v připojeném nástroji, nebo přidáno externě přidáním pull-up rezistorů do RS485+ a pull-down do RS485-.
- **Latence** Latence zpráv odeslaných prostřednictvím konektoru nástroje se pohybuje od 2 ms do 4 ms, od okamžiku, kdy je zpráva napsána na počítači, do začátku zprávy na RS485. Vyrovnávací paměť ukládá data odeslaná do konektoru nástroje, dokud se linka nezastaví. Po přijetí 1000 bajtů dat se zpráva zapíše do zařízení.

| | |
|------------------|---|
| Sazby Baud | 9,6k, 19,2k, 38,4k, 57,6k, 115,2k, 1M, 2M, 5M |
| Zastavovací bity | 1, 2 |
| Parita | Žádné, liché, sudé |

9. Přeprava

Robot přepravujte pouze v původním obalu. Pokud chcete robota později přemístit, uložte obalový materiál na suché místo.

Při přesunu robota z obalu do instalačního prostoru držte současně obě trubky ramene robota. Držte robota na místě, dokud nebudou všechny montážní šrouby bezpečně utaženy na základně robota.

Zvedněte ovládací skříň za rukojeť.



VAROVÁNÍ

Nesprávné zvedací techniky nebo použití neadekvátního zvedací zařízení mohou vést ke zranění.

- Při zvedání vybavení nepřetěžujte svá záda nebo jiné části těla.
- Používejte správné zvedací zařízení.
- Musí být dodrženy všechny regionální a národní pokyny pro zvedání.
- Montáž robota provádějte v souladu s pokyny k montáži v kapitole Mechanické rozhraní.



POZNÁMKA

Pokud je robot během přepravy připojen k aplikaci / instalaci třetí strany, postupujte podle následujících pokynů:

- Přeprava robota bez původního obalu bude mít za následek zneplatnění všech záruk od Universal Robots A/S.
- Pokud je robot při přepravě připojen k aplikaci / instalaci třetí strany, dodržujte doporučení pro přepravu robota bez původního přepravního obalu.

Společnost Universal Robots nenese odpovědnost za žádné škody způsobené přepravou zařízení.

9.1. Přeprava bez obalu

Universal Robots vždy doporučuje přepravovat robota v původním obalu.

Tato doporučení jsou napsána za účelem snížení nežádoucích vibrací v kloubech a brzdových systémech a snížení rotace kloubů.

Pokud je robot přepravován bez původního obalu, řiďte se následujícími pokyny:

- Složte robota co nejvíce - nepřevážte robota v pozici singularity
- Přesuňte těžiště robota co nejbližší k základně
- Zajistěte každou zkumavku na pevném povrchu na dvou různých místech na zkumavce
- Zajistěte jakýkoli připojený koncový efektor pevně ve 3 osách

Přeložte robota co nejvíce.

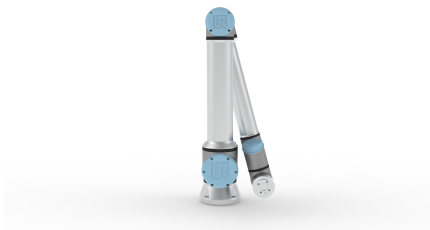

Nepřevážte vysunutě.
(pozice singularity)

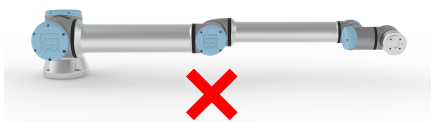
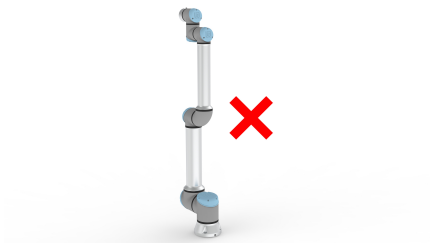

Zkumavky připevněte k
pevnému povrchu.
Zajistěte připojený koncový
efektor ve 3 osách.

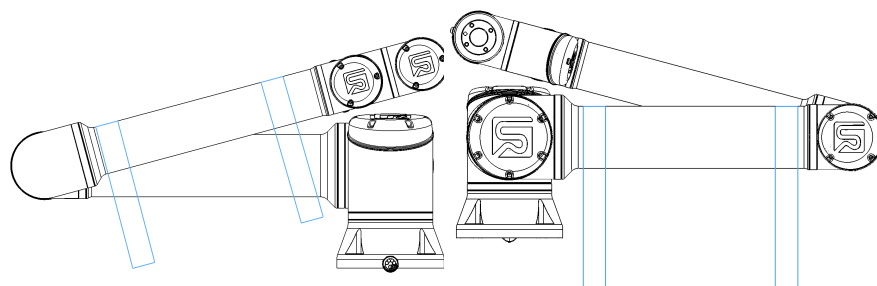

Find recommendations for transport without packaging on myur.universal-robots.com/manuals

Kliknutím sem si můžete stáhnout doporučení

10. Údržba a opravy

Proveďte jakoukoli vizuální nebo pracovní kontrolu stavu v souladu se všemi bezpečnostními pokyny v této příručce.

Provádějte veškerou údržbu, inspekce, kalibraci a opravy podle nejnovějších verzí Servisních příruček na webových stránkách podpory: <http://www.universal-robots.com/support>.

Opravy smí provádět pouze Universal Robots nebo autorizovaní systémoví integrátoři. Opravy mohou provádět i vyškolené osoby určené klientem, pokud dodržují plán inspekci uvedený v Servisní příručce. Úplný plán inspekci pro vyškolené osoby naleznete v servisní příručce: kapitola 5

Všechny díly vrácené společnosti Universal Robots musí být vráceny v souladu s podmínkami uvedenými v servisní příručce.

10.1. Bezpečnost při údržbě

Po údržbě a opravách musí být provedeny kontroly, aby byla zajištěna požadovaná úroveň bezpečnosti. Kontroly musí být v souladu s platnými národními nebo regionálními předpisy o bezpečnosti práce. Musí být také testována správná funkce všech bezpečnostních funkcí.

Účelem údržby a oprav je zajistit, aby byl systém udržován v provozu, nebo v případě poruchy vrátit systém do provozuschopného stavu. Opravné práce zahrnují kromě samotné opravy také odstraňování problémů.

Při práci s ramenem robota nebo ovládací skříňi musíte dodržovat níže uvedené postupy a varování.



VAROVÁNÍ

Nedodržení některého z níže uvedených bezpečnostních postupů může mít za následek zranění.

- Neměňte nic v bezpečnostní konfiguraci softwaru (např. silového limitu). Pokud dojde ke změně některého bezpečnostního parametru, bude celý robotický systém považován za nový, což znamená, že celkový proces schválení bezpečnosti, včetně posouzení rizik, bude odpovídajícím způsobem aktualizován.
- Vyměňte vadné součásti pomocí nových součástí se stejnými čísly výrobků nebo rovnocennými součástmi schválenými pro tento účel společností Universal Robots.
- Veškerá deaktivovaná bezpečnostní opatření znovu aktivujte ihned po dokončení údržby a/nebo opravy.
- Veškeré opravy zdokumentujte a dokument uložte do příslušného souboru technické dokumentace pro kompletní aplikaci robota.

**VAROVÁNÍ**

Nedodržení některého z níže uvedených bezpečnostních postupů může mít za následek zranění.

- Odpojte hlavní napájecí kabel ze spodní části ovládací skříně, abyste se ujistili, že je zcela odpojen od napájení. Vypněte jakýkoli jiný zdroj energie připojený k ramenu robota nebo ovládací skříně. Přijměte nezbytná opatření, která zajistí, že nikdo během opravy neuvede systém pod napětí.
- Před opětovným napájením systému zkontrolujte uzemnění.
- Při demontáži částí ramene robota nebo ovládací skříně dodržujte předpisy ESD.
- Zabraňte vniknutí vody a prachu do ramene robota nebo ovládací skříně.

**VAROVÁNÍ: ELEKTRICKÝ PROUD**

Příliš rychlá demontáž napájecího zdroje ovládací jednotky po vypnutí s sebou nese nebezpečí úrazu elektrickým proudem.

- Vyhněte se demontáži napájecího zdroje uvnitř ovládací skříně, protože v těchto napájecích zdrojích může být přítomno vysoké napětí (až 600 V) po dobu několika hodin po vypnutí ovládací skříně.

11. Čištění a kontrola ramene robota

11.1. Topic Title

Každodenní úklid

Jakýkoli prach/nečistoty/olej pozorovaný na rameni robota můžete setřít hadříkem a jedním z následujících čisticích prostředků: Voda, Isopropylalkohol, 10% Ethanolalkohol nebo 10% Nafta. Ve vzácných případech může být z kloubu viditelné velmi malé množství maziva. To nemá vliv na funkci, použití nebo životnost kloubu.

Dodatečný úklid

Vzhledem k většímu zaměření na čištění vašeho robota doporučuje UR čištění 70% isopropylalkoholem (třecí alkohol).

1. Robot otřete tvrdým zkrouceným hadříkem z mikrovlákna a 70% isopropylalkoholem (třecí alkohol).
2. Nechte 70% isopropylalkohol na robotu působit po dobu 5 minut a poté robota vyčistěte standardním postupem čištění.

DO NE POUŽIJTE BĚLIDLA. Nepoužívejte bělidlo v žádném zředěném čisticím roztoku.

11.2. Inspekční prohlídky ramene robota

Níže uvedená tabulka je kontrolním seznamem typu inspekcí doporučených Universal Robots. Pravidelně provádějte kontroly tak, jak je doporučeno v tabulce. Všechny zmíněné díly, u nichž se zjistí, že jsou v nepříjemném stavu, musí být opraveny nebo vyměněny.

| Typ inspekční akce | | | Časový rámec | | |
|--------------------|--|---|--------------|-----------|-------|
| | | | Měsíčně | Pololetně | Ročně |
| 1 | Zkontrolujte ploché kroužky | V | | X | |
| 2 | Zkontrolujte kabel robota | V | | X | |
| 3 | Zkontrolujte kabelové připojení robota | V | | X | |
| 4 | Zkontrolujte upevňovací šrouby ramene robota * | F | X | | |
| 5 | Zkontrolujte montážní šrouby nástroje * | F | X | | |
| 6 | Kulatý popruh | F | | | X |



POZNÁMKA

Použití stlačeného vzduchu k čištění ramene robota může poškodit součásti ramene robota.

- K čištění ramene robota nikdy nepoužívejte stlačený vzduch.

1. Pokud je to možné, přesuňte rameno robota do NULOVÉ polohy.
2. Vypněte a odpojte napájecí kabel od ovládací jednotky.
3. Zkontrolujte, zda kabel mezi ovládací jednotkou a ramenem robota není poškozený.
4. Zkontrolujte, zda jsou řádně dotaženy montážní šrouby základny.
5. Zkontrolujte, zda jsou řádně dotaženy šrouby příruby nástroje.
6. Zkontrolujte ploché kroužky, zda nejsou opotřebené a poškozené.
 - Pokud jsou ploché kroužky opotřebené nebo poškozené, vyměňte je.

**POZNÁMKA**

Pokud je během záruční doby na robotu zjištěno poškození, obraťte se na distributora, u kterého byl robot zakoupen.

11.3. Inspekce zpětného chodu

Zkouška volnoběhu:

1. Odmontujte jakékoli nástroje nebo přílohy, případně nastavte TCP/zatížení/těžiště podle specifikací nástroje.
2. Chcete-li přesunout rameno robota ve Freedrive:
 - Na ovládacím panelu 3PE krátce lehce stiskněte a pak dlouze lehce stiskněte tlačítko 3PE.

Tlačítko napájení

Tlačítko nouzového zastavení

3. Táhněte/tlačte rameno robota do vodorovně podlouhlé polohy a uvolněte ho.
4. Ověřte, zda rameno robota dokáže udržet polohu bez opory a bez aktivace systému volnoběhu.

12. Likvidace a životní prostředí

S roboty společnosti Universal Robots musí být nakládáno v souladu s platnými vnitrostátními zákony, nařízeními a normami.



Roboty společnosti Universal Robots jsou vyráběny s ohledem na omezené používání nebezpečných látek vzhledem ochraně životního prostředí, které definuje směrnice RoHS 2011/65/EU. Mezi tyto látky patří rtuť, kadmium, olovo, šestimocný chrom, polybromované bifenylly a polybromované difenylethery.

Poplatek za likvidaci a manipulaci s elektronickým odpadem všech robotů Universal Robots prodávaných na dánském trhu je předplacený do systému DPA společností Universal Robots A/S. Dovozci v zemích, na které se vztahuje evropská směrnice o OEEZ 2012/19/EU, musí provést vlastní registraci do vnitrostátního registru OEEZ ve své zemi. Poplatek je obvykle nižší než 1 €/robot. Seznam vnitrostátních registrů najdete zde: <https://www.ewrn.org/national-registers>.

13. Certifikáty

Certifikace třetí stranou je dobrovolná. Aby však společnost Universal Robots poskytla co nejlepší služby integrátorům robotů, rozhodla se certifikovat své roboty v uznávaných zkušebních institucích uvedených níže.

Kopie všech certifikátů naleznete v kapitole [Certifikáty](#)

| Certifikace | | |
|---|--------------------|--|
|  | RoHS (Čína) | Roboty Universal Robots odpovídají čínským metodám řízení RoHS pro kontrolu znečištění elektronickými informačními produkty. |
| Certifikace třetí strany dodavatele | | |
|  | Životní prostředí | Dle údajů našich dodavatelů, přepravní palety pro roboty od Universal Robots splňují požadavky dánské normy ISMPM-15 pro výrobu dřevěného obalového materiálu a jsou značeny v souladu s tímto systémem. |
| Certifikace testů výrobce | | |
|  | Univerzální roboty | Všechny roboty UR Universal Robots e-Series jsou podrobovány průběžným interním testům a zkoušení v rámci výstupní kontroly. Procesy testování UR podléhají neustálému přezkumu a zlepšování. |
| Prohlášení podle směrnic EU | | |
| <p>Ačkoli směrnice EU jsou pro Evropu relevantní, některé země mimo Evropu uznávají a/nebo vyžadují prohlášení EU. Evropské směrnice jsou k dispozici na oficiálních internetových stránkách: http://eur-lex.europa.eu.</p> <p>Podle Směrnice o strojních zařízeních jsou roboty Universal Robots částečně dokončenými stroji, a proto na nich nesmí být umístěna značka CE.</p> <p>Prohlášení o začlenění (DOI) podle Směrnice o strojních zařízeních najdete v kapitole Prohlášení a certifikáty</p> | | |

14. Brzdná doba a brzdná dráha

Grafická data poskytnutá pro **kloub 0 (základna)**, **kloub 1 (rameno)** a **kloub 2 (loket)** platí pro brzdnou dráhu a dobu zastavení:

- Kategorie 0
- Kategorie 1
- Kategorie 2

Na **kloubu 0** byl proveden test pomocí vodorovného pohybu, kde osa otáčení byla kolmá k zemi. Během testů **kloubu 1** a **kloubu 2** sledoval robot svislou dráhu, kde osa otáčení byla paralelní k zemi, a ve chvíli, kdy se robot pohyboval směrem dolů, bylo provedeno zastavení. Osa Y je vzdálenost od místa, kde je zahájeno zastavení, do konečné polohy. CoG užitečného zatížení je na přírubě nástroje.

Můžete nastavit maximální dobu a vzdálenost zastavení s hodnocením bezpečnosti. Pokud se použijí uživatelsky definovaná nastavení, rychlost programu se upraví tak, aby vyhovovala vybraným limitům.

Brzdná vzdálenost pro kloub 0 (ZÁKLADNA)

Brzdná vzdálenost v metrech při 33 % ze 30 kg:

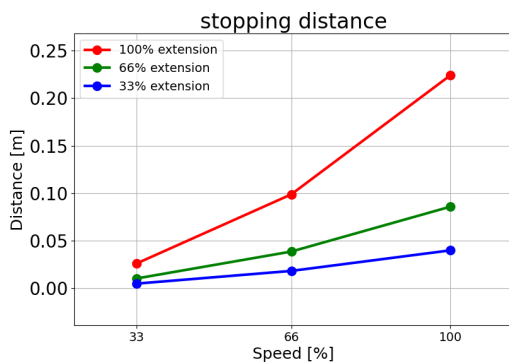

Brzdná vzdálenost v metrech při 66 % ze 30 kg:

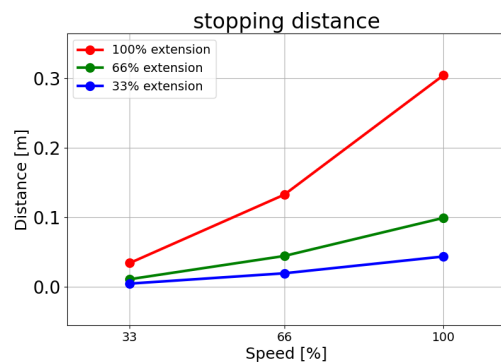

Vzdálenost do zastavení v metrech při maximálním zatížení 30 kg:

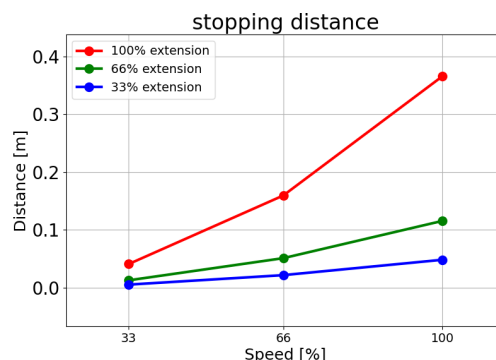

Doba zastavení kloubu 0 (ZÁKLADNA)

Doba do zastavení v sekundách při 33 % ze 30 kg:

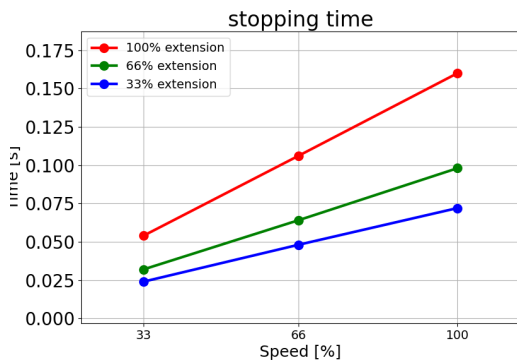

Doba do zastavení v sekundách při 66 % ze 30 kg:

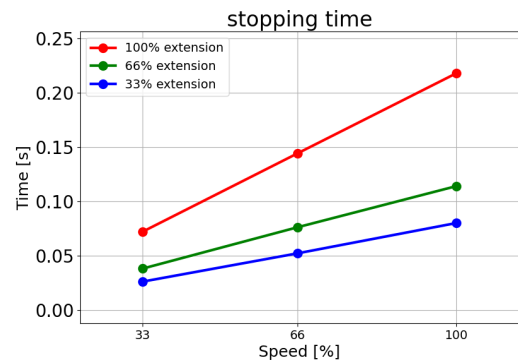

Doba do zastavení v sekundách při maximálním zatížení 30 kg:

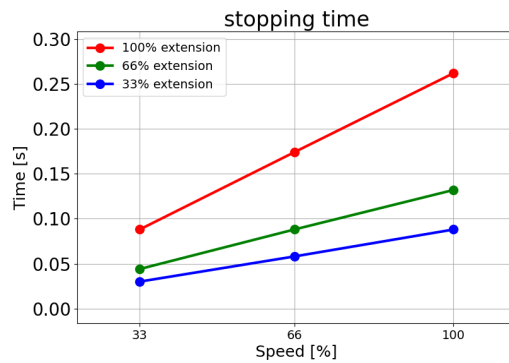

Brzdná dráha pro kloub 1 (RAMENO)

Brzdná vzdálenost v metrech při 33 % ze 30 kg:

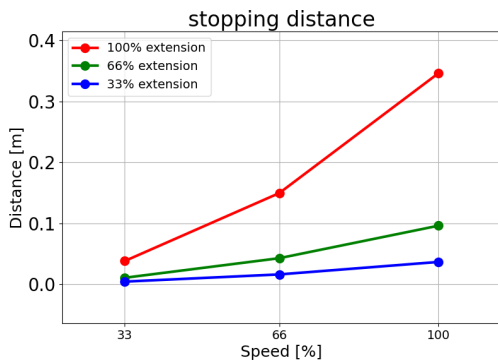

Brzdná vzdálenost v metrech při 66 % ze 30 kg:

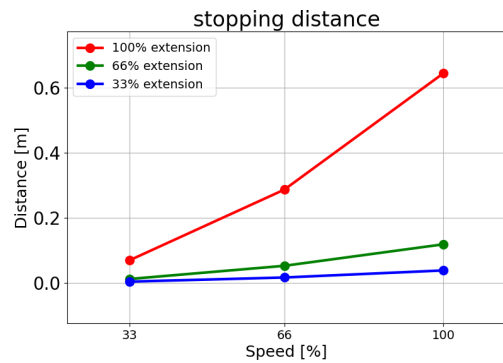

Brzdná dráha pro kloub 1 (RAMENO)

Vzdálenost do zastavení v metrech při maximálním zatížení 30 kg:

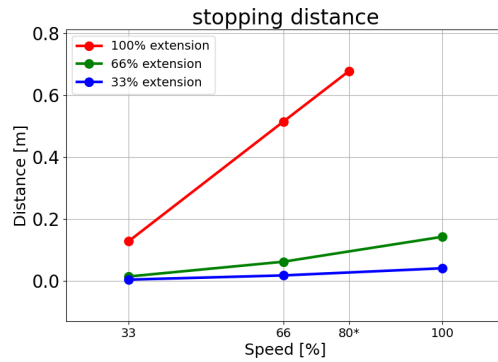

V tomto konkrétním zkušebním pohybu je možné dosáhnout pouze 80% jmenovité maximální rychlosti.

Doba zastavení kloubu 1 (RAMENO)

Doba do zastavení v sekundách při 33 % ze 30 kg:

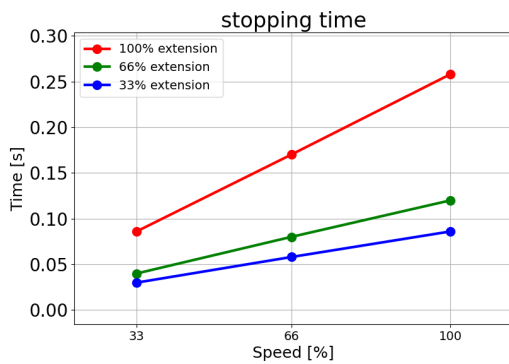

Doba do zastavení v sekundách při 66 % ze 30 kg:

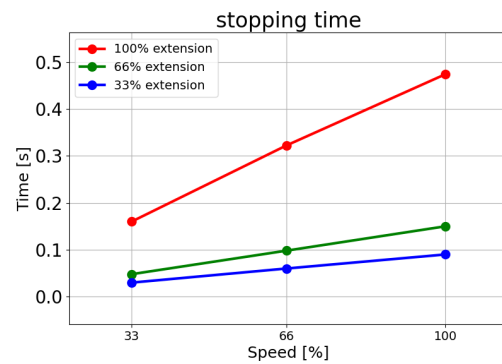

Doba do zastavení v sekundách při maximálním zatížení 30 kg:

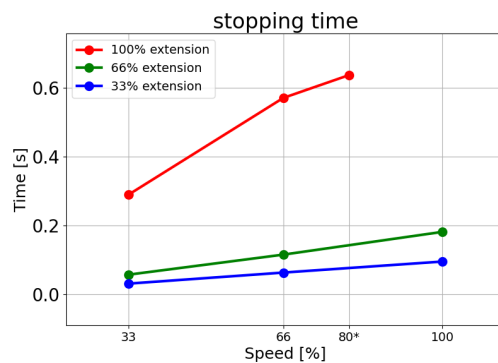

V tomto konkrétním zkušebním pohybu je možné dosáhnout pouze 80% jmenovité maximální rychlosti.

Vzdálenost do zastavení pro kloub 2 (LOKET)

Brzdná vzdálenost v metrech při 33 % ze 30 kg:

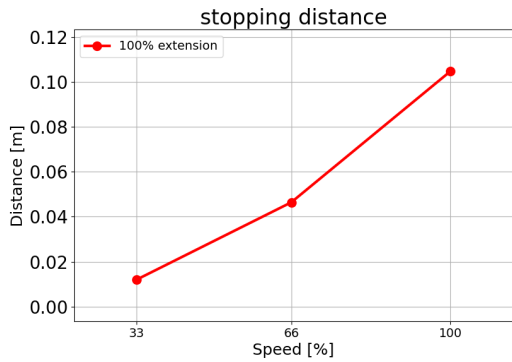

Brzdná vzdálenost v metrech při 66 % ze 30 kg:

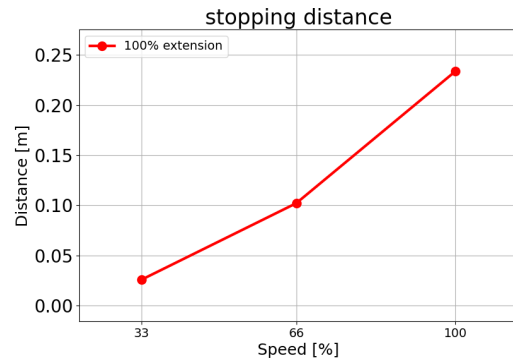

Vzdálenost do zastavení v metrech při maximálním zatížení 30 kg:

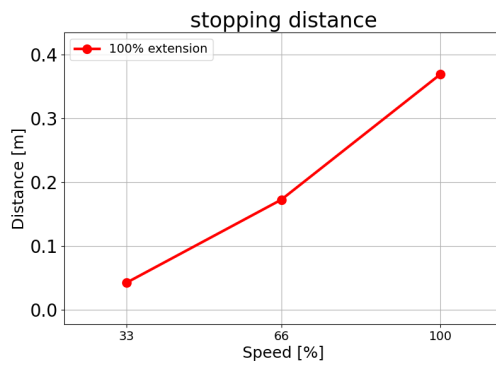

Doba do zastavení pro kloub 2 (LOKET)

Doba do zastavení v sekundách při 33 % ze 30 kg:

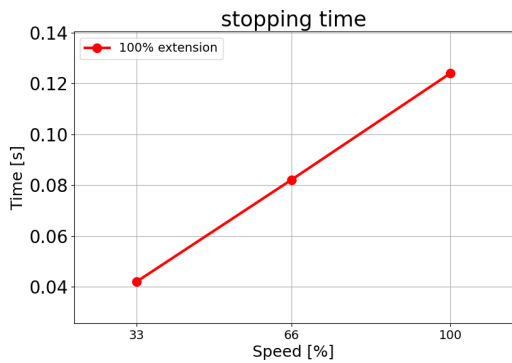

Doba do zastavení v sekundách při 66 % ze 30 kg:

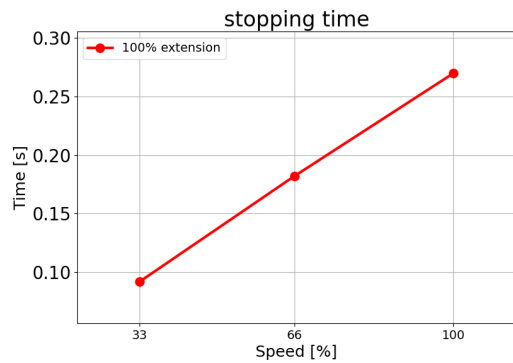

Copyright © 2009-2024 by Universal Robots A/S. Všechna práva vyhrazena.

Doba do zastavení pro kloub 2 (LOKET)

Doba do zastavení v sekundách při maximálním zatížení 30 kg:

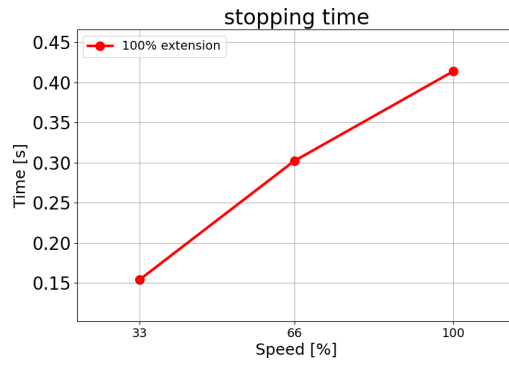

15. Prohlášení a certifikáty

| EU Declaration of Incorporation (DOI) (in accordance with 2006/42/EC Annex II B) original: EN | |
|---|---|
| Manufacturer: | Universal Robots A/S Energivej 25, DK-5260 Odense S Denmark |
| Person in the Community Authorized to Compile the Technical File: | David Brandt, Technology Officer, R&D Universal Robots A/S, Energivej 25, DK-5260 Odense S |
| Description and Identification of the Partly-Completed Machine(s): | |
| Product and Function: | Industrial robot multi-purpose multi-axis manipulator with control box & with or without a 3PE teach pendant. Function is determined by the completed machine (robot application or cell with end effector, intended use and application program). |
| Model | UR20 and UR30: Below cited standards and this declaration include: |
| Serial Number | Starting 2023 6 8 00000 and higher |
| | year series 8=UR20, 9=UR30 Sequential numbering, restarting at 0 each year NOTE: This DOI is not applicable when the OEM Controller is used |
| Incorporation | Universal Robots UR20 and UR30 shall only be put into service upon being integrated into a final complete machine (robot application or robot cell), which conforms with the provisions of the Machinery Directive and other applicable Directives. |

It is declared the above products fulfil, for what is supplied, the following Directives as detailed below. When this incomplete machine is integrated and becomes a complete machine, the integrator is responsible for determining that completed machine fulfils all applicable Directives and providing the Declaration of Conformity.

The following essential requirements have been fulfilled:

| | |
|--|--|
| I. Machinery Directive 2006/42/EC | 1.1.2, 1.1.3, 1.1.5, 1.2.1, 1.2.4.3, 1.2.5, 1.2.6, 1.3.2, 1.3.4, 1.3.8.1, 1.3.9, 1.5.1, 1.5.2, 1.5.5, 1.5.6, 1.5.10, 1.6.3, 1.7.2, 1.7.4, 4.1.2.3, 4.1.3, Annex VI. It is declared the relevant technical documentation has been compiled in accordance with Part B of Annex VII of the Machinery Directive. |
| II. Low-voltage Directive 2014/35/EU | Reference the LVD and the harmonized standards used below. |
| III. EMC Directive 2014/30/EU | Reference the EMC Directive and the harmonized standards used below. |
| Reference to the harmonized standards used, as referred to in Article 7(2) of the MD & LV Directives and Article 6 of the EMC Directive: | (I) EN ISO 10218-1:2011, (I) EN ISO 12100:2010, (I) EN ISO 13732-1:2008, (I) EN ISO 13849-1:2015, (I) EN ISO 13849-2:2012, (I) EN ISO 13850:2015, (I) EN 60204-1:2018, (II) EN 60320-1:2021 |
| | (II) EN 60529:1991+A1:2000+A2:2013, (I) EN 60947-5-5:1997+A1:2005 +A11:2013+A2:2017, (I) EN 60947-5-8:2020 |
| | (III) EN 61000-3-2:2019, (III) EN 61000-3-3:2013 (III) EN 61000-6-2:2019, (III) EN 61000-6-4:2019 |

It is declared the above products fulfil, for what is supplied, the following Directives as detailed below. When this incomplete machine is integrated and becomes a complete machine, the integrator is responsible for determining that completed machine fulfils all applicable Directives and providing the Declaration of Conformity.

| | |
|---|---|
| Reference to other technical standards and technical specifications used: | (I) ISO 9409-1:2004, (I) ISO/TS 15066:2016 as applicable (III) EN 60068-2-1:2007, (III) EN 60068-2-2:2007 |
| | (III) EN 60068-2-27:2008, (III) EN 60068-2-64:2008+A1:2019, (II) EN 60664-1:2007, (II) EN 61784-3:2021 [SIL2], (III) EN 61326-3-1 2017 [Industrial locations SIL 2] |
| The manufacturer, or his authorised representative, shall transmit relevant information about the partly completed machinery in response to a reasoned request by the national authorities. Approval of full quality assurance system (ISO 9001), by the notified body Bureau Veritas, certificate #DK015892. | |

| EU Prohlášení o založení společnosti (doi) (v souladu s přílohou II B 2006/42/ES) originál: EN | |
|--|---|
| Výrobce: | Universal Robots A/S Energivej 25 DK-5260 Odense S Dánsko |
| Osoba v komunitě oprávněná ke kompilaci technické dokumentace: | David Brandt Technologický pracovník, R&D Universal Robots A/S, Energivej 25, DK-5260 Odense S |
| Popis a identifikace částečně dokončených strojů: | |
| Produkt a funkce: | Průmyslovým robotem (víceúčelovým víceosým manipulátorem s ovládací jednotkou) s nebo bez ovládacího panelu se rozumí dokončený stroj (s koncovým efektořem a zamýšleným použitím). |
| Model a Sériové číslo | UR20 a UR30: Níže citované normy a toto prohlášení zahrnují: Začínající na 20236800000 a vyšší rok 6-series 8=UR20; 9=UR30 pořadové číslování, které každý rok začíná od 0 POZNÁMKA: Toto DOI se neuplatňuje, pokud se používá OEM ovladač |
| Založení: | Univerzální roboty UR20 a UR30 lze uvést do provozu pouze po jejich zabudování do konečného zkompletovaného stroje (robotické aplikace nebo robotické buňky), který splňuje ustanovení směrnice o strojních zařízeních a dalších platných směrnic. |

Prohlašuje se, že výše uvedené výrobky splňují v dodaném rozsahu následující směrnice, viz níže. Když je tento neúplný stroj integrován a stane se kompletním strojem, je integrátor odpovědný za určení, zda dokončený stroj splňuje všechny platné směrnice a poskytuje prohlášení o shodě.

Byly splněny následující základní požadavky:

| | |
|--|--|
| I. Směrnice o strojních zařízeních 2006/42/ES | 1.1.2, 1.1.3, 1.1.5, 1.2.1, 1.2.4.3, 1.2.5, 1.2.6, 1.3.2, 1.3.4, 1.3.8.1, 1.3.9, 1.5.1, 1.5.2, 1.5.5, 1.5.6, 1.5.10, 1.6.3, 1.7.2, 1.7.4, 4.1.2.3, 4.1.3, příloha VI. Tímto se prohlašuje, že příslušná technická dokumentace byla zpracována v souladu s částí B přílohy VII směrnice o strojních zařízeních. |
| II. Směrnice o nízkém napětí 2014/35/EU | Odkaz na LVD a harmonizované normy použité níže. |
| III. Směrnice EMC 2014/30/EU | Odkaz na směrnici EMC a harmonizované normy použité níže. |
| Odkaz na použité harmonizované normy, jak je uvedeno v čl. 7odst. 2 směrnic MD & LV a článku 6 směrnice EMC: | (I) EN ISO 10218-1:2011, (I) EN ISO 12100:2010, (I) EN ISO 13732-1:2008, (I) EN ISO 13849-1:2015, (I) EN ISO 13849-2:2012, (I) EN ISO 13850:2015, (I) EN 60204-1:2018, (II) EN 60320-1:2021 |
| | (II) EN 60529:1991+A1:2000+A2:2013, (I) EN 60947-5-5:1997+A1:2005 +A11:2013+A2:2017, (I) EN 60947-5-8:2020 |
| | (III) EN 61000-3-2:2019, (III) EN 61000-3-3:2013 (III) EN 61000-6-2:2019, (III) EN 61000-6-4:2019 |

Prohlašuje se, že výše uvedené výrobky splňují v dodaném rozsahu následující směrnice, viz níže. Když je tento neúplný stroj integrován a stane se kompletním strojem, je integrátor odpovědný za určení, zda dokončený stroj splňuje všechny platné směrnice a poskytuje prohlášení o shodě.

| | |
|--|---|
| Odkaz na jiné použité technické normy a technické specifikace: | (I) ISO 9409-1:2004, (I) ISO/TS 15066:2016 podle potřeby (III) EN 60068-2-1:2007, (III) EN 60068-2-2:2007 |
| | (III) EN 60068-2-27:2008, (III) EN 60068-2-64:2008+A1:2019, (II) EN 60664-1:2007, (II) EN 61784-3:2021 [SIL2], (III) EN 61326-3-1 2017 [Průmyslové lokality sil 2] |

Výrobce nebo jeho zplnomocněný zástupce předá příslušné informace o neúplném strojním zařízení na základě odůvodněné žádosti vnitrostátních orgánů. Schválení systému komplexního zabezpečování jakosti (ISO 9001) oznámeným subjektem Bureau Veritas, certifikát č. DK015892



E C Declaration of Conformity.

| | | |
|---|--|----------------------------|
| Name and Address of Manufacturer or Authorised Representative : MichLar ApS Lyshøjvej 17 DK-3650 Olstykke Denmark Phone: +45 47 19 21 19 E-mail: michlar@michlar.dk | | Order Number: 35519 |
|---|--|----------------------------|

| Serial Numbers | Qty | Description/Make/Type | WLL Tonnes |
|-----------------------|------------|--|-------------------|
| 2365 | 1 | Round sling 1Tx1M/2M Colour: VIOLET Material: Polyester Factor of safety: 7:1 | 1 |

| Standards and Specifications Used | |
|--|--|
| BS.EN.1492-1:2000+A1:2008 | Textile slings - Safety - Flat woven webbing slings, made of man-made fibres, for general purpose use. |
| BS.EN.1492-2:2000+A1:2008 | Textile slings - Safety - Roundslings, made of man-made fibres, for general purpose use. |

Declaration.

I declare that the above slings have been inspected and comply with the requirements of The Machinery Directive 2006/42/EC and the relevant product standard.

| Authorised Signatory | Date |
|-----------------------------|-------------------|
| <i>MichLar ApS.</i> | 15th August, 2022 |

16. Informace o záruce

16.1. Záruka na produkt

Své dotazy týkající se záruky směřujte na informace týkající se produktu na adrese myur.universal-robots.com

16.2. Vyloučení odpovědnosti za uživatelskou příručku

Společnost Universal Robots A/S nadále zlepšuje spolehlivost a výkonnost svých produktů, a proto si vyhrazuje právo upgradovat produkty a produktovou dokumentaci bez předchozího upozornění. Společnost Universal Robots A/S dbá na to, aby obsah uživatelské příručky/uživatelských příruček byl přesný a správný, ale nenesе žádnou odpovědnost za případné chyby nebo chybějící informace.

17. Certifikáty

Čína RoHS

18. Použité normy

V této části jsou popsány příslušné normy použité při vývoji a výrobě robota UR, včetně ramene robota, ovládací jednotky a přenosného terminálu. Norma není zákon, ale dokument vypracovaný zúčastněnými stranami v daném odvětví. Normy obsahují požadavky a pokyny pro produkt nebo skupinu produktů.

Zkratky v této příručce a jejich význam jsou uvedeny v následující tabulce:

| Zkratky v tomto dokumentu | |
|---------------------------|--|
| ISO | Mezinárodní organizace pro normalizaci |
| IEC | Mezinárodní elektrotechnická komise |
| EN | Evropská norma |
| TS | Technická specifikace |
| TR | Technická zpráva |
| ANSI | Americký národní institut pro normalizaci |
| RIA | Asociace robotického průmyslu (nyní známá jako „A3“) |
| CSA | Kanadská asociace pro normalizaci |

Dodržování shody robota s následujícími normami vyžaduje dodržování montážních pokynů, bezpečnostních pokynů a pokynů v této příručce. Pro bezpečnost aplikace robota je integrátor povinen dodržovat normu ISO 10218-2. Neoprávněné úpravy zneplatňují prohlášení o založení společnosti (doi), certifikace a shodu robota.

Roboty UR splňují příslušné požadavky v aplikovaných normách. Příslušné protokoly o zkouškách a certifikace obsažené v této příručce a normách jsou uvedeny v prohlášení o založení společnosti.

Normy platné pro tuto příručku jsou uvedeny v následující tabulce:

| Standardní | Ustanovení | Popis |
|----------------------------|--|--|
| ISO 13849-1 ISO 13849-2 | <i>Bezpečnost strojních zařízení - Bezpečnostní části ovládacích systémů</i> Část 1: <i>Obecné zásady pro navrhování</i> Část 2: <i>Validace</i> | Bezpečnostní řídicí systém je navržen podle požadavků těchto norem. Bezpečnostní funkce jsou certifikovány podle těchto standardů funkční bezpečnosti. |
| ISO 13850 | <i>Bezpečnost strojních zařízení - Nouzové zastavení - Zásady pro konstrukci</i> | --- |
| ISO 12100 | <i>Bezpečnost strojních zařízení - Obecné zásady pro konstrukci - Posuzování a snižování rizik</i> | --- |

| Standardní | Ustanovení | Popis |
|--------------------------------|---|--|
| ISO 10218-1 | <i>Roboty a robotická zařízení - Bezpečnostní požadavky na průmyslové roboty Část 1: Roboti</i> | Tato norma je určena pro výrobce robotů, nikoli pro integrátora. ISO 10218-2 má bezpečnostní požadavky spojené s robotickým systémem, aplikací a buňkou. Zabývá se návrhem a integrací robotické aplikace. |
| ANSI/RIA R15.06 | <i>Průmyslové roboty a robotické systémy - bezpečnostní požadavky</i> | Tato americká národní norma je národním přijetím bez odchylky jak ISO 10218-1, tak ISO 10218-2, spojeným do jednoho dokumentu. Jazyk se mění z britské mezinárodní angličtiny na americkou angličtinu, ale technický obsah je stejný. Část 2 této normy je určena pro integrátora robotického systému / robotické aplikace, nikoli pro Universal Robots. |
| CAN/CSA-Z434 | <i>Průmyslové roboty a robotické systémy - Obecné bezpečnostní požadavky</i> | Tato kanadská národní norma je národním přijetím jak ISO 10218-1, tak ISO 10218-2 v jednom dokumentu. ČSA přidaly uživatele do doložek v rámci části 2. Část 2 této normy je určena pro integrátora robotického systému/ robotické aplikace, nikoli pro Universal Robots. |
| IEC 61000-6-2 IEC 61000-6-4 | <i>Elektromagnetická kompatibilita (EMC) Část 6-2: Obecné normy - Odolnost vůči průmyslovému prostředí Část 6-4: Obecné normy - Emisní norma pro průmyslové prostředí</i> | Tyto normy definují požadavky na elektrické a elektromagnetické rušení. Dodržování těchto norem zajišťuje, že roboty UR fungují dobře v průmyslovém prostředí a že neruší ostatní zařízení. |
| IEC 61326-3-1 | <i>Elektrická zařízení pro měření, regulaci a laboratorní použití - Požadavky EMC Část 3-1: Požadavky na odolnost systémů souvisejících s bezpečností a zařízení určených k provádění funkcí souvisejících s bezpečností (funkční bezpečnost) - Všeobecné průmyslové aplikace</i> | Tato norma definuje rozšířené požadavky na odolnost EMC pro funkce související s bezpečností. Shoda s touto normou zajišťuje, že bezpečnostní funkce fungují i v případě, že jiné zařízení překračuje mezní hodnoty emisí EMC definované v normách IEC 61000. |
| IEC 61131-2 | <i>Programovatelné regulátory Část 2: Požadavky na zařízení a zkoušky</i> | Standardní i bezpečnostní 24V I/O splňují požadavky této normy, aby byla zajištěna spolehlivá komunikace s jinými systémy PLC. |

| Standardní | Ustanovení | Popis |
|---------------|--|---|
| ISO 14118 | <i>Bezpečnost strojních zařízení - Zabránění neočekávanému spuštění</i> | Bezpečnostní požadavky, které zabraňují neočekávanému spuštění a opětovnému spuštění v důsledku výpadku nebo přerušení napájení. |
| IEC 60204-1 | <i>Bezpečnost strojních zařízení - Elektrická zařízení strojů Část 1: Obecné požadavky</i> | Funkce nouzového zastavení je navržena jako kategorie zastavení 1 podle této normy. Stop kategorie 1 je řízené zastavení s napájením motorů, aby se dosáhlo zastavení a poté odpojení napájení, když je dosaženo zastavení. |
| IEC 60947-5-5 | <i>Spínací a řídicí přístroje nízkého napětí Část 5-5: Zařízení ovládacího obvodu a spínací prvky - Elektrické nouzové zastavovací zařízení s mechanickou funkcí blokování</i> | --- |
| IEC 60529 | <i>Stupně ochrany krytů (IP kód)</i> | Tato norma definuje hodnocení skříně, pokud jde o ochranu před prachem a vodou. |
| IEC 60320-1 | <i>Spojky spotřebičů pro domácnost a podobné všeobecné účely Část 1: Obecné požadavky</i> | Síťový vstupní kabel je v souladu s touto normou. |
| ISO 9409-1 | <i>Manipulace s průmyslovými roboty - Mechanická rozhraní Část 1: Desky</i> | Příruba nástroje na robotech UR odpovídá typu podle této normy. Robotické nástroje (koncové efekторы) by měly být také konstruovány podle stejného typu, aby bylo zajištěno správné uchycení k mechanickému rozhraní konkrétního robota UR. |
| ISO 13732-1 | <i>Ergonomie tepelného prostředí - Metody hodnocení reakcí člověka na kontakt s povrchem Část 1: Horké povrchy</i> | --- |
| IEC 61140 | <i>Ochrana před úrazem elektrickým proudem - Společné aspekty pro instalaci a zařízení</i> | Ochranné uzemnění je povinné, viz část I Příručky pro instalaci hardwaru . |

| Standardní | Ustanovení | Popis |
|------------------------------------|---|--|
| IEC 60068-2-1 | <i>Environmentální testování</i> Část 2-1: Zkoušky - Zkouška A: Studená | |
| IEC 60068-2-2 | Část 2-2: Zkoušky - Zkouška B: Suché teplo | |
| IEC 60068-2-27 | Část 2-27: Zkoušky - Zkouška Ea a pokyny: Šok | --- |
| IEC 60068-2-64 | Část 2-64: Zkoušky - Zkouška Fh: Vibrace, náhodné širokopásmové připojení a pokyny | |
| IEC 61784-3 | <i>Průmyslové komunikační sítě - Profily</i> Část 3: Funkční bezpečnostní sběrnice - Obecná pravidla a definice profilů | --- |
| IEC 61784-3 | <i>Bezpečnost strojních zařízení - Elektrická zařízení strojů</i> Část 1: Obecné požadavky | --- |
| IEC 60664-1 | <i>Koordinace izolace pro zařízení v nízkonapěťových systémech</i> Část 1: Zásady, požadavky a zkoušky | |
| IEC 60664-5 | Část 5: Komplexní metoda pro stanovení vůlí a creepage vzdáleností rovných nebo menších než 2 mm | --- |
| EUROMAPA 67:2015, V1.11 | <i>Elektrické rozhraní mezi vstříkovacím strojem a manipulačním zařízením / robotem</i> | Modul příslušenství E67, který je propojen se vstříkovacími stroji, splňuje tuto normu. |

19. Technické specifikace

| | |
|--|---|
| Typ robota | UR30 |
| Maximální užitečné zatížení | 30 kg / 66.1 lb |
| Dosah | 1300 mm / 51.18 in (mechanické rozhraní) |
| Stupně volnosti | 6 rotačních spojů |
| Programování | PolyScope GUI on 12 in touchscreen |
| Spotřeba (průměrná) | 750 W (max.) Přibl. 300 W pomocí typického programu |
| Rozmezí okolní teploty | 0-50 °C pro rameno 0-35 °C pro ovládací jednotku |
| Bezpečnostní funkce | 17 sofistikovaných bezpečnostních funkcí. PLd kategorie 3 v souladu s: EN ISO 13849-1. |
| Klasifikace IP | Robotické rameno: IP65, Ovládací skříň: IP44, Přívěsek Teach: IP54 |
| Hluk | Robot Arm: less than 65 dB(A), Control Box: less than 50 dB(A) |
| V/V porty nástroje | 2 digitální vstupy, 2 digitální výstupy, 2 analogové vstupy |
| Napájení a napětí V/V nástroje | 2 A (dvojpínové napájení) 1 A (jednopínové napájení) & 12 V/24 V |
| Přesnost senzoru momentu | 10 N |
| Rychlost | All wrist joints: Max 210 °/s Elbow joint: Max 150 °/s Base and Shoulder joints: Max 120 °/s Tool: Approx. 2 m/s / Approx. 78.7 in/s |
| Opakovatelnost pozice | ± 0,1 mm / ± 0,0039 in (3,9 mils) podle ISO 9283 |
| Rozsahy kloubů | ± 360 ° for all joints |
| Stopa | Ø245 mm / 9,65 palce |
| Materiály | Hliník, plast PC/ASA, ocel |
| Hmotnost robota | 63,5 kg / 140 lb |
| Frekvence aktualizace systému | 500 Hz |
| Velikost ovládací jednotky (š × v × h) | 460 mm x 449 mm x 254mm / 18.2 in x 17.6 in x 10 in |
| Hmotnost ovládací jednotky | 12 kg / 26.5 lb |
| V/V porty ovládací jednotky | 16 digitálních vstupů, 16 digitálních výstupů, 2 analogové vstupy, 2 analogové výstupy |
| Napájení V/V ovládací jednotky | 24 V/2 A |
| Komunikace | MODBUS TCP & EthernetNet/IP adapter, PROFINET, USB 2.0, USB 3.0 |
| Zdroj napájecí ovládací jednotky | 100-240 VAC, 47-440 Hz |
| Jmenovitý zkratový proud (SCCR) | 200 A |
| Velikost (š × v × h) | 300 mm × 231 mm × 50 mm |

| | |
|---|-------------------------------------|
| Hmotnost OP | 1.8 kg / 3.961 lb |
| Kabel OP: ovládací panel - ovládací jednotka | 4.5 m / 177 in |
| Kabel robota: rameno robota - ovládací jednotka | HiFlex (PUR) 6 m / 236 in x 12.1 mm |

20. Tabulky s bezpečnostními funkcemi

Universal Robots safety functions and safety I/O are PLd Category 3 (ISO 13849-1), where each safety function has a PFH_D value less than 1.8E-07. Hodnoty PFH_D jsou aktualizovány tak, aby zahrnovaly větší flexibilitu návrhu pro odolnost dodavatelského řetězce.

Popis bezpečnostních funkcí (SF) viz: [Bezpečnostní funkce a rozhraní](#). Pro bezpečnostní vstupy/výstupy je výsledná bezpečnostní funkce včetně externího zařízení nebo vybavení určena celkovou architekturou a součtem všech hodnot PFH_D, včetně bezpečnostní funkce robota UR PFH_D.



POZNÁMKA

Tabulky bezpečnostních funkcí uvedené v této kapitole jsou zjednodušeny. Jejich úplné verze naleznete zde: <https://www.universal-robots.com/support>

20.1. Tabulka 1

| SF# a Bezpečnostní funkce | Popis | Co se stane? | Tolerance a PFH _D | Ovlivňuje |
|--|---|-------------------------------------|---------------------------------------|--|
| SF1 1,2,3,4 Nouzové zastavení (podle ISO 13850) | <p>Stisknutím tlačítka Estop PB na ovládacím terminálu¹ nebo externího tlačítka Estop (pokud používáte bezpečnostní vstup Estop) dojde k zastavení kategorie 1³ s odpojením napájení pohonů robota a vstupů/výstupů nástroje. Příkaz¹ všechny klouby se zastaví a než se všechny klouby dostanou do monitorovaného klidového režimu, je přerušeno napájení. Pro vyhodnocení integrované funkční bezpečnosti pomocí externího řídicího systému souvisejícího s bezpečností nebo pomocí externího zařízení pro nouzové zastavení, které je připojeno ke vstupu nouzového zastavení, přičtete hodnotu PFH_D tohoto vstupu souvisejícího s bezpečností k hodnotě PFH_D této bezpečnostní funkce PFH_D (menší než 1,8E-07).</p> | Zastavení kategorie 1 (IEC 60204-1) | TOL: -- PFH _D : 1.8E-07 | Robot včetně vstupů/výstupů robotického nástroje |

| SF# a Bezpečnostní funkce | Popis | Co se stane? | Tolerance a PFH _D | Ovlivňuje |
|---|--|--|---------------------------------------|-----------|
| SF2 Bezpečnostní zastavení robota 4 (bezpečnostní zastavení ⁵ podle normy ISO 10218-1) | Tato bezpečnostní funkce je spouštěna externím ochranným zařízením pomocí bezpečnostních vstupů, které spouští zastavení kategorie 2 3. Bezpečnostní zastavení nemá vliv na vstupy/výstupy nástroje. K dispozici jsou různé konfigurace. Pokud je připojeno aktivační zařízení, je možné nakonfigurovat bezpečnostní zastavení tak, aby fungovalo POUZE v automatickém režimu. Viz: Bezpečnostní funkce Čas do zastavení a Vzdálenost do zastavení ⁴ . Pro funkční bezpečnost kompletní integrované bezpečnostní funkce přidejte PFH _D vnějšího ochranného zařízení k PFH _D Bezpečnostního zastavení. | Zastavení kategorie 2 (IEC 60204-1) Zastavení SS2 (popsané v IEC 61800-5-2) | TOL: -- PFH _D : 1.8E-07 | Robot |

| SF# a Bezpečnostní funkce | Popis | Co se stane? | Tolerance a PFH _D | Ovlivňuje |
|---|---|---|---------------------------------------|---------------|
| SF3 Limit polohy kloubu (omezení měkké osy) | Nastavuje horní a spodní limit přípustné polohy kloubu. Čas a vzdálenost do zastavení se neberou v úvahu, protože limit(y) nebude(ou) porušen(y). Každý kloub může mít nastaveny své vlastní limity. Přímou omezuje množinu povolených poloh kloubů, ve kterých se mohou klouby pohybovat. Limity se nastavují v bezpečnostní části uživatelského rozhraní. Jedná se o prostředek bezpečnostního omezení měkké osy a omezení prostoru podle normy ISO 10218-1:2011, 5.12.3. | Nedovolí překročení nastavených limitů pohybu. Rychlost může být snížena tak, aby pohyb nepřekročil žádný limit. Bude zahájeno zastavení robota, aby se zabránilo překročení jakéhokoli limitu. | Tol: 5° PFH _D : 1.8E-07 | Kloub (každý) |

| SF# a Bezpečnostní funkce | Popis | Co se stane? | Tolerance a PFH _D | Ovlivňuje |
|--|--|---|--|---------------|
| SF4 Mezní hodnota rychlosti kloubu | Nastavuje horní limit rychlosti kloubu. Každý kloub může mít nastaven svůj vlastní limit. Tato bezpečnostní funkce má největší vliv na přenos energie při kontaktu (svorkovém nebo přechodovém). Přímou omezuje sadu povolených rychlostí v kloubu, které smějí klouby provádět. Limity se nastavují v konfiguraci bezpečnostní části uživatelského rozhraní. Používá se k omezení rychlých pohybů kloubů, snižuje tak tedy např. rizika spojená se singularitami. | Nedovolí překročení nastavených limitů pohybu. Rychlost může být snížena tak, aby pohyb nepřekročil žádný limit. Bude zahájeno zastavení robota, aby se zabránilo překročení jakéhokoli limitu. | Tol: 1,15°/s PFH _D : 1.8E-07 | Kloub (každý) |
| Mezní hodnota krotícího momentu kloubu | Překročení limitu vnitřního momentu kloubu (pro každý kloub) má za následek zastavení kat. 0 ³ . Toto nastavení není přístupné uživateli; jedná se o tovární nastavení. NENÍ to uváděno jako bezpečnostní funkce, protože neexistují žádná uživatelská nastavení a žádné uživatelské konfigurace. | | | |

| SF# a Bezpečnostní funkce | Popis | Co se stane? | Tolerance a PFH _D | Ovlivňuje |
|--|---|---|--|-----------------------------------|
| SF5 Může mít různé názvy: <ul style="list-style-type: none"> • Mezní poloha • Limit nástroje • Limit orientace • Bezpečnostní letadla • Bezpečnostní hranice | Hlídá polohu (pozici a orientaci) TCP a zabraňuje překročení bezpečnostní roviny nebo limitu polohy TCP. Je možné nastavit více limitů polohy (příruba nástroje, loket a až 2 konfigurovatelné body posunu nástroje s poloměrem). Orientace omezená odchylkou od směru funkce Z od příruby nástroje nebo TCP. Tato bezpečnostní funkce se skládá ze dvou částí. Jedna z nich jsou bezpečnostní roviny pro omezení možných poloh TCP. Druhá je limit orientace TCP, který se zadává jako povolený směr a tolerance. To zajišťuje zóny zařazení/vyřazení TCP a zápěstí kvůli bezpečnostním rovinám. | Nedovolí překročení nastavených limitů pohybu. Rychlost nebo moment mohou být sníženy tak, aby pohyb nepřekročil žádný limit. Bude zahájeno zastavení robota, aby se zabránilo překročení jakéhokoli limitu. Nedovolí překročení nastavených limitů pohybu. | TOL: 3 ° 40 mm PFH _D : 1.8E-07 | TCP Příruba nástroje Koleno |
| SF6 Limit rychlosti TCP a lokte | Monitoruje rychlost TCP a loketního kloubu, aby se zabránilo překročení limitu rychlosti. | | Tol: 50 mm/s PFH _D : 1.8E-07 | TCP |

| SF# a Bezpečnostní funkce | Popis | Co se stane? | Tolerance a PFH _D | Ovlivňuje |
|---------------------------|---|--|---|-----------|
| SF7 Limit síly (TCP) | <p>Limit síly je síla, kterou robot působí v TCP (středový bod nástroje) a v loketním kloubu. Bezpečnostní funkce průběžně vypočítává povolené krouticí momenty pro každý kloub, aby zůstaly v definovaném limitu síly pro TCP a loketní kloub. Klouby si řídí výstup svého točivého momentu tak, aby zůstaly v povoleném rozsahu točivého momentu. To znamená, že síly na TCP nebo v lokti zůstanou v rámci definovaného silového limitu. Pokud je monitorované zastavení spuštěno bezpečnostní funkcí Limit síly, robot se zastaví a poté se vrátí do polohy před překročením limitu síly. Pak se opět zastaví.</p> | <p>Nedovolí překročení nastavených limitů pohybu. Rychlost nebo moment mohou být sníženy tak, aby pohyb nepřekročil žádný limit. Bude zahájeno zastavení robota, aby se zabránilo překročení jakéhokoli limitu. Nedovolí překročení nastavených limitů pohybu.</p> | <p>Tol: 25N PFH_D: 1.8E-07</p> | TCP |
| SF8 Limit hybnosti | <p>Limit hybnosti je velmi užitečný pro omezení přechodných dopadů. Limit hybnosti ovlivňuje celého robota.</p> | | <p>Tol: 3 kg m/s PFH_D: 1.8E-07</p> | Robot |

| SF# a Bezpečnostní funkce | Popis | Co se stane? | Tolerance a PFH _D | Ovlivňuje |
|---------------------------|---|--|--|--------------|
| SF9 Mezní napětí | <p>Tato funkce sleduje mechanickou práci (součet točivých momentů v kloubech krát úhlová rychlost kloubů) vykonávanou robotem, která také ovlivňuje proud přiváděný do ramene robota a rychlost robota. Tato bezpečnostní funkce dynamicky omezuje proud / točivý moment, ale udržuje rychlost.</p> | <p>Dynamické omezení proudu/točivého momentu</p> | <p>Tol: 10W PFH_D: 1.8E-07</p> | <p>Robot</p> |

| SF# a Bezpečnostní funkce | Popis | Co se stane | PFH _D | Ovlivňuje |
|----------------------------------|--|---|------------------|---|
| SF10 Výstup UR Robot Estop | <p>Pokud je nakonfigurován výstup Robot <Estop> a dojde k zastavení robota, jsou duální výstupy NÍZKÉ. Pokud nedojde k zastavení pomocí Robot <Estop> , jsou duální výstupy vysoké. Impulzy se nepoužívají, ale jsou tolerovány.</p> <p>Tyto duální výstupy mění stav pro jakýkoli externí ESTOP, který je připojen ke konfigurovatelným bezpečnostním vstupům, kde je tento vstup nakonfigurován jako vstup nouzového zastavení.</p> <p>Pro vyhodnocení integrované funkční bezpečnosti pomocí externího řídicího systému přičtete hodnotu PFHD tohoto bezpečnostního výstupu k hodnotě PFHD externího bezpečnostního řídicího systému.</p> <p>V případě výstupu Estop se validace provádí na externím zařízení, protože výstup UR je vstupem pro tuto externí bezpečnostní funkci Estop pro externí zařízení.</p> <p>POZNÁMKA: Pokud je použito rozhraní IMMI (Rozhraní vstřikovacího stroje), výstup UR Robot Estop NENÍ připojen k IMMI. Z robota UR do IMMI není odeslán žádný výstupní signál Estop. Jedná se o funkci, která zabraňuje neopravitelnému stavu zastavení.</p> | Duální výstupy jsou v případě zastavení pomocí Estop nízké, pokud jsou nastaveny konfigurovatelné výstupy | 1.8E-07 | Připojení k externí logice a/nebo zařízením |

| SF# a Bezpečnostní funkce | Popis | Co se stane | PFH _D | Ovlivňuje |
|--|--|--|------------------|---|
| SF11 Pohyb robota UR: digitální výstup | Kdykoli se robot pohybuje (probíhá souvislý pohyb), jsou duální digitální výstupy NÍZKÉ. Výstupy jsou VYSOKÉ, když se robot nehýbe. Hodnocení funkční bezpečnosti platí pro to, co obsahuje robot UR. Integrované provedení funkční bezpečnosti vyžaduje přidání této PFHd k PFHd externí logiky (pokud existuje) a jejích komponent. | Pokud jsou nastaveny konfigurovatelné výstupy: <ul style="list-style-type: none"> Když se robot pohybuje (probíhá souvislý pohyb), jsou duální digitální výstupy NÍZKÉ. Výstupy jsou VYSOKÉ, když se robot nehýbe. | 1.8E-07 | Připojení k externí logice a/nebo zařízením |
| SF12 UR Robot se nezastavuje: digitální výstup | Když je robot ZASTAVEN (tzn. v procesu zastavování nebo v klidovém stavu), jsou duální digitální výstupy VYSOKÉ. Když jsou výstupy NÍZKÉ, robot se nenachází v procesu zastavení a NENÍ v klidovém stavu. Hodnocení funkční bezpečnosti se týká pouze robota UR. Integrované provedení funkční bezpečnosti vyžaduje přidání této PFHd k PFHd externí logiky (pokud existuje) a jejích komponent. | | 1.8E-07 | Připojení k externí logice a/nebo zařízením |
| SF13 Omezený režim robota UR: Digitální výstup | Když je robot v omezeném režimu (nebo je zahájen omezený režim), jsou duální digitální výstupy NÍZKÉ. Viz níže. Hodnocení funkční bezpečnosti platí pro to, co obsahuje robot UR. Integrované provedení funkční bezpečnosti vyžaduje přidání této PFHd k PFHd externí logiky (pokud existuje) a jejích komponent. | | 1.8E-07 | |
| SF14 Neomezený režim robota UR: Digitální výstup | Kdykoliv robot NENÍ v omezeném režimu (nebo není zahájen omezený režim), jsou duální digitální výstupy NÍZKÉ. Hodnocení funkční bezpečnosti platí pro to, co obsahuje robot UR. Integrované provedení funkční bezpečnosti vyžaduje přidání této PFHd k PFHd externí logiky (pokud existuje) a jejích komponent. | | 1.8E-07 | |

| SF# a Bezpečnostní funkce | Popis | Co se stane? | Tolerance a PFH _D : | Ovlivňuje |
|-----------------------------------|---|---|--|-----------|
| SF15 Časový limit zastavení | <p>Sledování podmínek v reálném čase tak, aby nedošlo k překročení limitu času do zastavení. Rychlost robota je omezena tak, aby nedošlo k překročení limitu doby zastavení. Schopnost zastavení robota v daném pohybu (pohybech) je průběžně monitorována, aby se zabránilo pohybům, které by překročily limit zastavení. Pokud hrozí, že čas potřebný k zastavení robota překročí časový limit, sníží se rychlost pohybu, aby bylo zajištěno, že limit nebude překročen. Bude zahájeno zastavení robota, aby se zabránilo překročení limitu. Tato bezpečnostní funkce provede stejný výpočet doby zastavení pro daný pohyb (pohyby) a zahájí zastavení kategorie 0, pokud je očekáváno nebo dojde k překročení limitu doby zastavení.</p> | <p>Nedovolí, aby skutečný čas do zastavení překročil nastavený limit. Způsobí snížení rychlosti nebo zastavení robota, aby nedošlo k překročení limitu.</p> | <p>TOL: 50 ms PFH_D: 1.8E-07</p> | Robot |

| SF# a Bezpečnostní funkce | Popis | Co se stane? | Tolerance a PFH _D : | Ovlivňuje |
|------------------------------------|---|---|--|-----------|
| SF16 Limit brzdě vzdálenosti | <p>Sledování podmínek v reálném čase tak, aby nedošlo k překročení limitu vzdálenosti do zastavení. Rychlost robota je omezena tak, aby nedošlo k překročení limitu vzdálenosti do zastavení.</p> <p>Schopnost zastavení robota v daném pohybu (pohybech) je průběžně monitorována, aby se zabránilo pohybům, které by překročily limit zastavení. Pokud hrozí, že čas potřebný k zastavení robota překročí časový limit, sníží se rychlost pohybu, aby bylo zajištěno, že limit nebude překročen. Bude zahájeno zastavení robota, aby se zabránilo překročení limitu.</p> <p>Tato bezpečnostní funkce provede stejný výpočet brzdě dráhy pro daný pohyb (pohyby) a zahájí zastavení kategorie 0, pokud je očekáváno nebo dojde k překročení limitu doby zastavení.</p> | <p>Nedovolí, aby skutečný čas do zastavení překročil nastavený limit. Způsobí snížení rychlosti nebo zastavení robota, aby nedošlo k překročení limitu.</p> | <p>TOL: 40 mm PFH_D: 1.8E-07</p> | Robot |

| SF# a Bezpečnostní funkce | Popis | Co se stane? | Tolerance a PFH _D : | Ovlivňuje |
|--|--|--|--|---|
| SF17 Bezpečná výchozí poloha - „monitorovaná poloha“ | Bezpečnostní funkce, která monitoruje bezpečnostní výstup a zajišťuje, že výstup může být aktivován pouze tehdy, když je robot v nakonfigurované a monitorované „bezpečné výchozí poloze“. Pokud se výstup aktivuje, když robot není v nakonfigurované poloze, spustí se zastavení kat. 0. | Výstup „bezpečná pozice“ lze aktivovat pouze tehdy, když je robot v nakonfigurované „bezpečné výchozí pozici“. | TOL: 1.7 ° PFH _D : 1.8E-07 | Připojení k externí logice a/nebo zařízením |

Tabulka 1 poznámky pod čarou

¹Komunikace mezi přívěskem Teach, ovladačem a uvnitř robota (mezi klouby) jsou sil 2 pro bezpečnostní údaje podle IEC 61784-3.

²Ověření ESTOP: závěsné tlačítko ESTOP je vyhodnoceno v závěsném ovladači a poté sděleno¹ bezpečnostnímu ovladači komunikací SIL2. Chcete-li ověřit funkci závěsného Estopu, stiskněte tlačítko závěsného Estopu a ověřte, zda jsou výsledky Estopu. To potvrzuje, že ESTOP je připojen uvnitř závěsu, ESTOP funguje tak, jak bylo zamýšleno, a závěs je připojen k ovladači.

³Kategorie zastávek podle IEC 60204-1 (NFPA79). Pro Estop jsou povoleny pouze kategorie zastavení 0 a 1 podle IEC 60204-1.

- Zastavení kategorie 0 a 1 má za následek odstranění hnací síly, přičemž zastavení kategorie 0 je OKAMŽITÉ a zastavení kategorie 1 je kontrolované zastavení (např. zpomalení do zastavení a poté odstranění hnací síly). U robotů UR je zastavení kategorie 1 řízeným zastavením, kdy je při detekci monitorovaného zastavení odpojeno napájení.
- Zastavení kategorie 2 je zastavení, při kterém NENÍ odebrán hnací výkon. Kategorie stop 2 je definována v IEC 60204-1. Popisy sto, SS1 a SS2 jsou v IEC 61800-5-2. U robotů UR udržuje trajektorii zastavení kategorie 2 a poté po zastavení zachovává výkon pohonů.

⁴Doporučuje se používat bezpečnostní funkce UR Stop Time a Stop Distance. Tyto limity by měly být použity pro hodnoty doby zastavení aplikace/ bezpečné vzdálenosti.

⁵Zastavení robota bylo dříve známé jako „Ochranné zastavení“ pro Universal Robots roboty.

20.2. Tabulka 1a

| Bezpečnostní funkce | Popis | PFH _D | Ovlivňuje |
|---|---|-------------------------------------|-----------|
| Změna nastavení parametrů Omezený režim SF | Omezený režim může být spuštěn bezpečnostní rovinou/hranicí (spustí se, když je dosaženo 2 cm od roviny) nebo pomocí vstupu pro spuštění (dosáhne nastavení Omezeného režimu do 500 ms). Když jsou externí připojení nízká, spustí se Omezený režim. Snížený režim znamená, že jsou AKTIVNÍ VŠECHNY limity omezeného režimu. Omezený režim není bezpečnostní funkcí, jedná se spíše o změnu stavu ovlivňující nastavení následujících limitů bezpečnostních funkcí: poloha kloubu, rychlost kloubu, limit pózy TCP, rychlost TCP, síla TCP, hybnost, výkon, doba zastavení a brzdná dráha. Omezený režim je prostředkem parametrizace bezpečnostních funkcí v souladu s ISO 13849-1. Všechny hodnoty parametrů musí být zkontrolovány a je třeba ověřit, zda jsou vhodné pro konkrétní aplikaci robota. | Méně než 1,8E-07 | Robot |
| Bezpečnostní resetování | Při konfiguraci Bezpečnostního resetu a přechodu externích připojení z nízkých na vysoké se bezpečnostní zastavení RESETUJE. Bezpečnostní vstup pro zahájení resetování funkce bezpečnostního zastavení. | Méně než 1,8E-07 Vstup do SF2 | Robot |
| VSTUP třípolohového aktivačního zařízení | Když jsou externí připojení aktivačního zařízení nízká, spustí se bezpečnostní zastavení (SF2). Doporučení: používejte s přepínačem režimů jako bezpečnostní vstup. Pokud není přepínač režimů použit a připojen k bezpečnostním vstupům, pak bude režim robota určen uživatelským rozhraním. Pokud je uživatelské rozhraní v: <ul style="list-style-type: none"> „spuštěného režimu“, aktivační zařízení nebude aktivní. „programovacím režimu“, aktivační zařízení bude aktivní. Pro změnu režimu pomocí uživatelského rozhraní je možné použít ochranu heslem. | Méně než 1,8E-07 Vstup do SF2 | Robot |

| Bezpečnostní funkce | Popis | PFH _D | Ovlivňuje |
|---------------------------|---|-------------------------------------|-----------|
| VSTUP přepínače režimů | <p>Pokud jsou externí připojení nízká, je v platnosti provozní režim (běžící/ automatický provoz v automatickém režimu). Když jsou vysoká, režim se programuje nebo učí. Doporučujeme: ovládací terminál UR e-Series s integrovaným třípolohovým aktivačním zařízením.</p> <p>V režimu učení/programování je zpočátku rychlost TCP i rychlost kolene omezena na 250 mm/s. Rychlost lze ručně zvýšit pomocí „posuvníku rychlosti“ v uživatelském rozhraní ovládacího terminálu, ale po spuštění aktivačního zařízení se omezení rychlosti znovu nastaví na 250 mm/s.</p> | Méně než 1,8E-07 Vstup do SF2 | Robot |
| VSTUP FREEDRIVE | <p>Doporučení: Používejte se VSTUPEM 3PE TP a/nebo 3 Position Enabling Device. Pokud je VSTUP Freedrive vysoký, robot vstoupí do Freedrive pouze tehdy, pokud jsou splněny následující podmínky:</p> <ul style="list-style-type: none"> • Není stisknuto tlačítko 3PE TP • 3 Pozice Povolení VSTUPU zařízení buď není nakonfigurováno, nebo není stisknuto (VSTUP Nízký) | Méně než 1,8E-07 Vstup do SF2 | Robot |

20.3. Tabulka 2

Roboty UR splňují normu ISO 10218-1:2011 a příslušné části normy ISO/TS 15066. Je důležité si uvědomit, že většina normy ISO/TS 15066 je zaměřena na integrátory, nikoli na výrobce robotů. ISO 10218-1:2011, odstavec 5.10 podrobnosti kolaborativního provozu 4 techniky kolaborativního provozu, jak je vysvětleno níže. Je velmi důležité si uvědomit, že kolaborativní provoz se v AUTOMATICKÉM režimu považuje za APLIKACI.

| # | ISO 10218-1 | Technika | Vysvětlení | UR |
|---|---|-------------------------------------|--|--|
| 1 | Kolaborativní provoz, edice 2011, odstavec 5.10.2 | Monitorované bezpečnostní zastavení | Stav zastavení, kdy je poloha držena v klidu a je monitorována jako bezpečnostní funkce. Zastavení kategorie 2 je povoleno pro automatické resetování. V případě resetování a opětovného spuštění provozu po bezpečnostním monitorovaném zastavení viz ISO 10218-2 a ISO/TS 15066, protože obnovení nesmí způsobit nebezpečné podmínky. | Ochranné zastavení robotů UR je monitorované bezpečnostní zastavení, viz SF2 na straně 1. Je pravděpodobné, že v budoucnu nebude „monitorované bezpečnostní zastavení“ nazýváno formou kolaborativního provozu. |
| 2 | Kolaborativní provoz, edice 2011, odstavec 5.10.3 | Manuální vedení | Jedná se v podstatě o individuální a přímou osobní kontrolu, když je robot v automatickém režimu. Zařízení pro manuální vedení musí být umístěno v blízkosti koncového efektoru a musí zahrnovat následující prvky: <ul style="list-style-type: none"> • tlačítko nouzového zastavení • třípolohové aktivační zařízení • monitorovanou bezpečnostní funkci zastavení • nastavitelnou monitorovanou funkci bezpečné rychlosti | Roboty UR neumožňují manuální vedení pro kolaborativní provoz. S roboty UR je dodáván terminál pro manuální vedení (volnoběh), ten je však určen pro programování v manuálním režimu, nikoli pro kolaborativní provoz v automatickém režimu. |

| # | ISO 10218-1 | Technika | Vysvětlení | UR |
|---|---|---|--|---|
| 3 | Kolaborativní provoz, edice 2011, odstavec 5.10.4 | Bezpečnostní funkce monitorování rychlosti a separace (SSM) | <p>SSM je robot udržující odstup od jakéhokoli operátora (člověka). To se provádí pomocí monitorování vzdálenosti robotického systému od bezpečnostní hranice, čímž je zajištěna MINIMÁLNÍ OCHRANNÁ VZDÁLENOST. Obvykle se to provádí pomocí citlivých ochranných prostředků (SPE), zejména bezpečnostního laserového skeneru, který detekuje narušení směrem k robotickému systému. Tato SPE způsobuje:</p> <ol style="list-style-type: none"> 1. Dynamic changing of the parameters for the limiting safety functions; or 2. A safety-rated monitored stop condition. <p>Po zjištění narušení, při kterém došlo k opuštění detekční zóny ochranného zařízení, může robot:</p> <ol style="list-style-type: none"> 1. Resume the “higher” normal safety function limits in the case of 1) above 2. Resume operation in the case of 2) above <p>In the case of 2), restarting operation after a safety -rated monitored stop, see ISO 10218-2 and ISO/TS 15066 for requirements.</p> | <p>Pro usnadnění SSM mají roboty UR schopnost přepínat mezi dvěma sadami parametrů pro bezpečnostní funkce s konfigurovatelnými limity (normálními a omezenými). Viz Omezený režim na straně 4. Normální provoz lze obnovit, když není zjištěno žádné narušení. Může to být také způsobeno bezpečnostními rovinami / bezpečnostními hranicemi. S roboty UR lze snadno použít více bezpečnostních zón. Například jedna bezpečnostní zóna může být použita pro „omezená nastavení“ a další hranice zóny se používá jako vstup pro ochranné zastavení robota UR. Omezené limity mohou také zahrnovat snížené nastavení omezení doby a vzdálenosti zastavení - pro omezení pracovního a podlahového prostoru.</p> |

| # | ISO 10218-1 | Technika | Vysvětlení | UR |
|---|---|--|---|---|
| 4 | Kolaborativní provoz, edice 2011, odstavec 5.10.5 | Omezení výkonu a síly (PFL) vlastní konstrukcí nebo ovládním | Jak dosáhnout PFL je ponecháno na výrobci robotu. Konstrukce robota a/nebo bezpečnostní funkce omezí přenos energie z robota na operátora. Pokud je překročen jakýkoli limit parametrů, dojde k zastavení robota. Aplikace PFL vyžadují zvažování APLIKACE ROBOTA jako celku (včetně koncového efektoru a obrobku (obrobků), aby žádný kontakt nemohl způsobit zranění. Provedená studie hodnotila tlaky dostačující pro NÁSTUP bolesti, nikoliv následné zranění. Viz příloha A. Viz ISO/TR 20218-1 Koncové efektor. | Speciálně navržené roboty UR dokážou omezit výkon a sílu tak, aby umožňovaly kolaborativní aplikace, kde robot může přijít do kontaktu s operátorem, ale přitom nezpůsobí žádné zranění. Roboty UR mají bezpečnostní funkce, které lze použít k omezení pohybu, rychlosti, hybnosti, síly, výkonu a dalších parametrů robota. Tyto bezpečnostní funkce se používají v aplikaci robota ke snížení tlaků a sil způsobených koncovým efektořem a obrobkem (obrobky). |

Část II

Softwarová příručka



21. Úvod

Popis

Tato softwarová příručka obsahuje základní informace potřebné k zahájení používání robota Universal Robots.



POZNÁMKA

Před prvním zapnutím robota si přečtěte následující kapitoly:

- Přečtěte si bezpečnostní pokyny v popisu hardwaru, který najdete v balení.
- Nastavte parametry bezpečnostní konfigurace definované na základě posouzení rizik (viz [22. Bezpečnostní konfigurace softwaru na straně 142](#)).

Všechny funkce pro používání rozhraní PolyScope najdete v této příručce. Vlastní dokumentaci k rozšíření URCap si můžete vyžádat od třetí strany, která je jeho poskytovatelem.

Spolu s touto softwarovou příručkou se dá použít [Příručka ke skriptování](#), pokud se chystáte vytvářet skripty pro své robotické programy

21.1. Základní informace o ramenu robota

Popis

Rameno robota společnosti Universal Robots se skládá z trubek a kloubů. Pomocí PolyScope koordinujete pohyb těchto kloubů a pohybujete ramenem robota. Nástroje připevníte na konec ramene robota nebo na přírubu nástroje. Pohyb ramene robota umístí nástroj. Nástroj nemůžete umístit přímo nad nebo přímo pod základnu.

- **Základna:** kde je robot namontován.
- **Rameno a Loket:** provedte větší pohyby.
- **Zápěstí 1 a Zápěstí 2:** pro provedení jemnějších pohybů.
- **Zápěstí 3:** místo, kde je nástroj připevněn k přírubě nástroje.

21.2. Instalace

Popis Nainstalujte a zapněte robotické rameno a ovládací jednotku, abyste mohli začít používat PolyScope.
Podrobné pokyny k instalaci viz **Příručka pro instalaci hardwaru**

Instalace robota Před dalším pokračováním musíte sestavit rameno robota, ovládací jednotku a ovládací terminál.

1. Vybalte rameno a ovládací jednotku robota.
2. Postavte rameno robota na pevný povrch bez vibrací.
Ověřte, že povrch vydrží alespoň desetinásobek plné síly točivého momentu kloubu základny a unese alespoň pětinašobek hmotnosti ramene robota.
3. Ovládací jednotku umístěte na podstavec.
4. Připojte kabel robota k rameni robota a ovládací jednotce.
5. Zapojte síťový nebo hlavní napájecí kabel ovládací jednotky.



VAROVÁNÍ

Nezajištění ramene robota k pevnému povrchu může vést ke zranění způsobenému pádem robota.

- Ensure the robot arm is secured to a sturdy surface

Zapnutí/vypnutí ovládací jednotky

Ovládací jednotka obsahuje převážně fyzické elektrické vstupy/výstupy, které připojují rameno robota, přenosný ovládací terminál a veškerá periferní zařízení. Aby bylo možné zapnout rameno robota, je nutné zapnout ovládací jednotku.

1. Ovládací jednotka se zapíná stiskem tlačítka napájení na přenosném ovládacím terminálu.
2. Vyčkejte, než se na obrazovce zobrazí text základního operačního systému a tlačítka.
3. Může se zobrazit úvodní obrazovka s výzvou k zahájení programování robota.

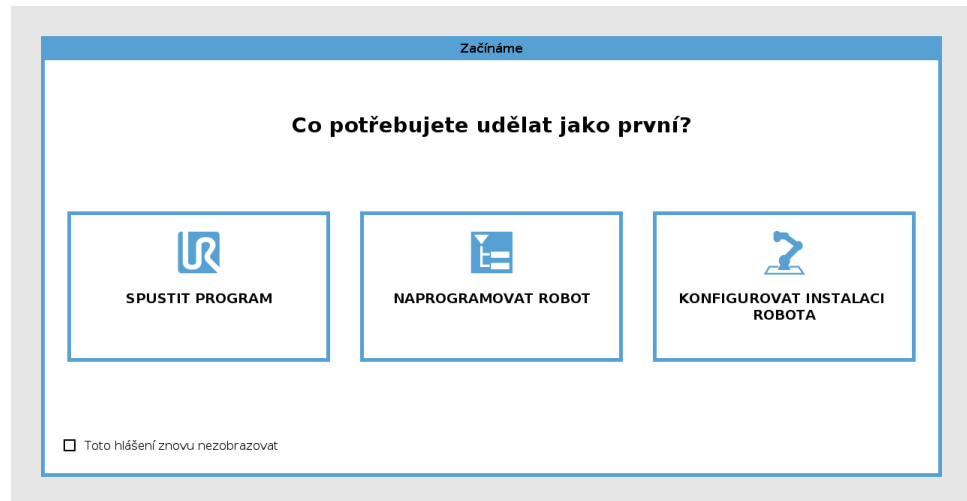

Inicializace

Při prvním spuštění se může zobrazit dialogové okno Nelze pokračovat. Vyberte **Přejít na inicializační obrazovku**, čímž se přesunete na inicializační obrazovku.

Stav ramene robota signalizuje tlačítko Inicializovat v levé dolní části obrazovky pomocí následujících barev:

- **Červená** Vypnuto. Rameno robota je v pozastaveném stavu.
- **Žlutá** Klidový stav. Rameno robota je zapnuto, ale není připraveno k běžnému provozu.
- **Zelená** Normální. Rameno robota je zapnuto a je připraveno k běžnému provozu.

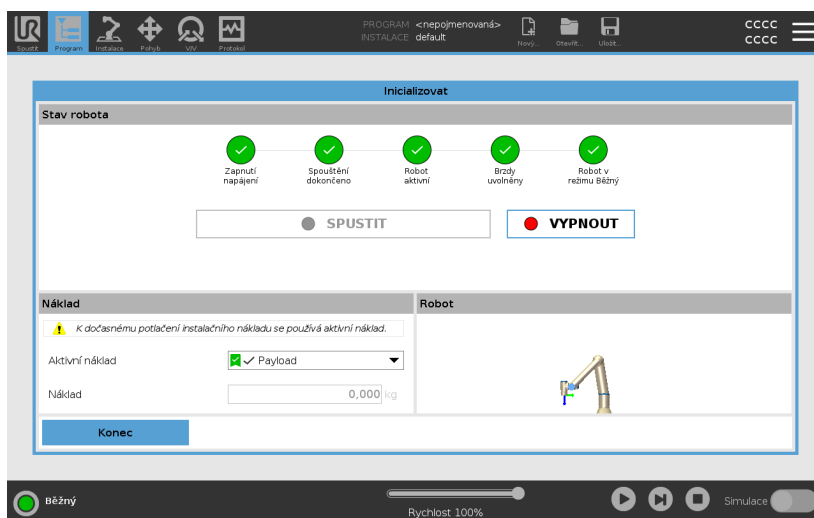

Spuštění

Musíte spustit robota. Tím se vypne brzdový systém a robot bude moci zapnout volnoběh.



UPOZORNĚNÍ

Pokud před spuštěním robotického ramene neověříte užitečné zatížení a instalaci, může dojít ke zranění osob anebo poškození majetku.

- Pokud jsou tato nastavení nesprávná, nebudou rameno robota ani ovládací jednotka fungovat správně a mohou představovat nebezpečí pro osoby i vybavení.



UPOZORNĚNÍ

Nesprávné nastavení užitečného zatížení a instalace brání správné funkci ramene robota a ovládací jednotky.

- Vždy zkontrolujte, zda je užitečné zatížení a nastavení instalace správné.



POZNÁMKA

Zkontrolujte, zda má rameno robota dostatek prostoru a může volně pracovat.



POZNÁMKA

Spuštění robota při nižších teplotách může mít za následek nižší výkon nebo zastavení v důsledku viskozity oleje a maziva v závislosti na teplotě.

- Spuštění robota při nízkých teplotách může vyžadovat zahřívací fázi.

Viz podpůrný článek Osvědčené postupy pro spuštění robota v chladném prostředí na [universal-robots.com](https://www.universal-robots.com)

Spuštění robota

1. Klepnutím na tlačítko ON se zeleným indikátorem LED se spustí proces inicializace. Barva LED indikátoru se pak změní na žlutou, čímž signalizuje zapnuté napájení a **Klidový stav**.
2. Klepnutím na tlačítko START uvolněte brzdy.
3. Klepnutím na tlačítko VYP s červeným LED indikátorem vypněte rameno robota.
 - Při spuštění rozhraní PolyScope klepnutím na tlačítko ZAP aktivujte rameno robota. Barva stavového indikátoru se pak změní na žlutou, čímž signalizuje zapnutí a klidový stav robota.
 - Pokud je rameno robota v **Klidovém stavu**, spustíte rameno robota klepnutím na tlačítko START. V tomto bodě bude provedena kontrola, zda údaje ze snímače odpovídají nakonfigurovanému umístění ramene robota.

Pokud je nalezen nesoulad (s tolerancí 30°), tlačítko se deaktivuje a pod ním se zobrazí chybové hlášení.
 - Pokud ověření umístění proběhne úspěšně, klepněte na tlačítko Start pro uvolnění brzd všech kloubů a rameno robota bude připraveno na běžný provoz.

Inicializace ramene robota

21.3. Přehled rozhraní PolyScope

Popis

PolyScope je grafické uživatelské rozhraní (GUI) na dotykové obrazovce **přenosného terminálu**, pomocí kterého se ovládá rameno robota. Vytváříte, načítáte a spouštíte programy pro robota v PolyScope. Rozhraní PolyScope je rozděleno tak, jak je znázorněno na následujícím obrázku:

- A: **Záhlaví** s ikonami/kartami ke zpřístupnění interaktivních obrazovek.
- B: **Zápatí** s tlačítky, která ovládají načtený program/programy.
- C: **Obrazovka** s poli a možnostmi, které řídí a monitorují akce robota.

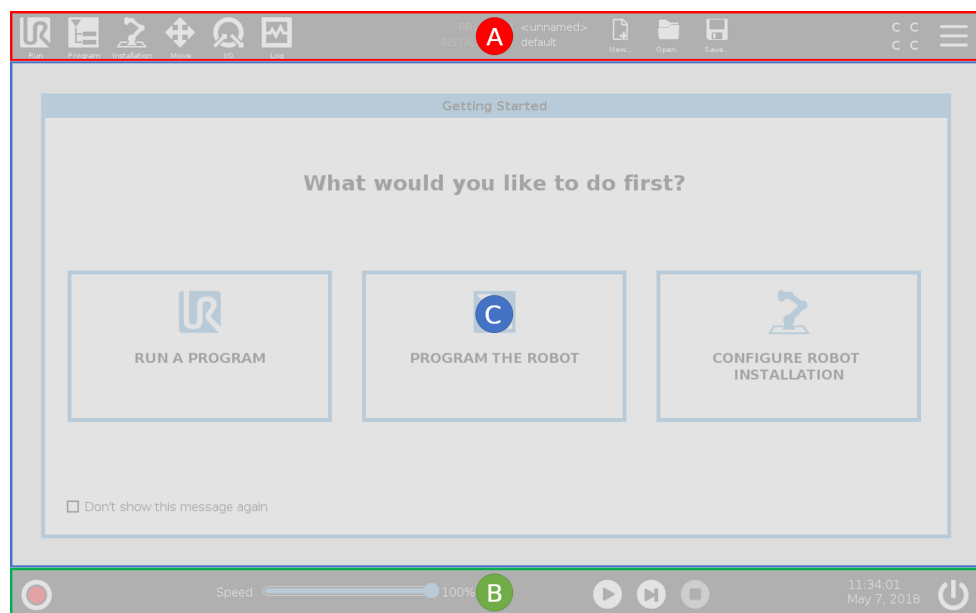

Použití dotykové obrazovky

Citlivost na dotyk je navržena tak, aby se zabránilo nesprávnému výběru na PolyScope a aby se zabránilo neočekávanému pohybu robota.

Dotykový displej přenosného ovládacího terminálu je optimalizován pro použití v průmyslovém prostředí. Na rozdíl od spotřební elektroniky je citlivost dotykové obrazovky přenosného ovládacího terminálu konstrukčně odolnější vůči faktorům okolního prostředí, jako jsou:

- kapky vody a/nebo kapky chladicího média stroje
- emise rádiových vln
- jiný šum vydávaný v provozním prostředí.

Nejllepších výsledků dosáhnete výběrem položek na obrazovce špičkou prstu.

V této příručce se tomu říká „klepnutí“.

V případě potřeby lze k výběru na obrazovce použít komerčně vyráběný stylus.

21.3.1. Ikony/karty v PolyScope

Popis Následující část uvádí a definuje ikony/karty a tlačítka v rozhraní PolyScope.

Ikony/funkce v záhlaví



Spustit představuje jednoduchý způsob ovládání robota pomocí předem sestavených programů.



Program vytváří a/nebo upravuje programy robota.



Instalace konfiguruje nastavení ramene robota a externí vybavení, např. pro montáž a bezpečnost.



Pohyb ovládá a/nebo upravuje pohyby robota.



Pomocí **V/V** lze sledovat a nastavovat aktuální V/V signály z ovládací jednotky robota a naopak.



Protokol označuje stav robota a také případné varovné nebo chybové zprávy.



Správce programů a instalací vybere a zobrazí aktivní program a instalaci (viz [29.1. Správce souborů na straně 356](#)). Správce programů a instalací zahrnuje následující: Cesta k souboru, Nový, Otevřít a Uložit.



Nový... vytvoří nový program nebo instalaci.



Otevřít... otevře dříve vytvořený a uložený program nebo instalaci.



Funkce **Uložt...** se používá k uložení programu či instalace nebo obou těchto položek najednou.

Provozní režimy



Automatický označuje, že je provozní režim robota nastaven na Automatický. Klepnutím na něj přepnete do manuálního provozního režimu.



Manuální označuje, že je provozní režim robota nastaven na Manuální. Klepnutím na něj přepnete do automatického provozního režimu.

Dálkové ovládání

Ikony pro místní a vzdálený režim jsou přístupné pouze v případě, že aktivujete dálkové ovládání.



Ikona **Lokální** označuje, že robota lze ovládat lokálně. Klepnutím na ikonu se přepíná na Dálkové ovládání.



Ikona **Dálkový** označuje, že robota lze ovládat na dálku. Klepnutím na ikonu se přepíná na Místní ovládání.



Přehled zabezpečení zobrazí aktivní bezpečnostní konfigurace.



Hamburger menu umožňuje přístup k PolyScope nápovědě, nastavení a informacím.

Ikony/funkce v zápatí



Inicializace řídí stav robota. Je-li ČERVENÉ, stiskem tlačítka se robot aktivuje.

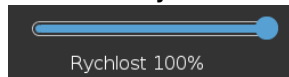

Posuvník rychlosti ukazuje v reálném čase relativní rychlost, kterou se rameno robota pohybuje, a to s ohledem na bezpečnostní nastavení.



Tlačítkem **Simulace** lze přepínat provádění programu mezi simulačním režimem a skutečným robotem. V simulačním režimu se rameno robota nepohybuje. Z tohoto důvodu robot nemůže v případě kolize poškodit sám sebe ani zařízení v blízkém okolí. Pokud si nejste jisti, co bude rameno robota provádět, použijte k odzkoušení programů simulační režim.



Přehrát spustí aktuálně načtený program robota.



Krok umožňuje spuštění programu v jednom kroku.



Zastavit zastaví aktuálně načtený program robota.

Vysokorychlostní manuální režim

Manuální vysoká rychlost je funkce Hold-to-Run (samočinný návrat do výchozí polohy), která je k dispozici pouze v manuálním režimu, když je nakonfigurováno třípolohové aktivační zařízení.



Manual High Speed allows both tool speed and elbow speed to temporarily exceed 250mm/s.

21.4. Volnoběh

Popis

Volnoběh umožňuje manuální přemístění ramena robota do požadovaných pozic a/nebo poloh.

Klouby se pohybují s malým odporem, neboť brzdy jsou odbrzděny. Během manuálního pohybu je rameno robota v režimu volnoběhu (viz [Operational mode na straně 139](#)).

Jakmile se robotické rameno v režimu volnoběhu přiblíží k předem definovanému limitu nebo rovině (viz [22.8. Bezpečnostní omezení softwaru na straně 159](#)), dojde ke zvýšení odporu.

V důsledku toho je k přemístování robota do jiné polohy nutné působit potřebnou silou.



VAROVÁNÍ

V důsledku neočekávaného pohybu může dojít k úrazu obsluhy.

- Ověřte, zda se nakonfigurované užitečné zatížení skutečně používá.
- Ověřte, zda je správné užitečné zatížení bezpečně připevněno k přírubě nástroje.

Aktivace volnoběhu

Režim Freedrive lze aktivovat následujícími způsoby:

- Použití 3PE Přenosného ovládacího terminálu
- Použijte na robotu volnoběh (viz [22.7. Bezpečnostní V/V na straně 154](#))
- Použijte Akce V/V (viz [25.4. Nastavení V/V na straně 302](#))



POZNÁMKA

Povolení volnoběhu během pohybu ramene robota může způsobit jeho posunutí, což může mít za následek chyby.

- Nepovolujte volnoběh ve chvíli, kdy na robota vyvíjíte tlak nebo jste s ním v kontaktu.

přenosný ovládací terminál

Použití tlačítka na ovládacím panelu 3PE k aktivaci volnoběhu ramene robota:

1. V rychlém sledu lehce stiskněte a poté lehce stiskněte a podržte tlačítko na 3PE.

Nyní můžete rameno robota přesunout do požadované polohy, přičemž neustále lehce tisknete tlačítko.

Volnoběh na robotu

Pokud chcete aktivovat volnoběh k posunutí ramene robota, pak:

1. Stiskněte a podržte tlačítko spínače nakonfigurovaného pro **volnoběh**.
2. Když se v PolyScope objeví panel Freedrive, vyberte požadovaný typ pohybu pro klouby ramene robota. Nebo použijte seznam os k přizpůsobení typu pohybu.
3. V případě potřeby můžete určit typ funkce výběrem možnosti z rozevřacího seznamu Funkce.

Rameno robota se může zastavit, pokud se přiblíží ke scénáři singularity. Pokud chcete pokračovat v pohybu, klepněte na **Všechny osy jsou volné** na panelu Volnoběh (viz [21.4.1. Panel volnoběhu na straně 130](#)).

4. Přesuňte rameno robota podle potřeby.

Zpětné řízení

Během inicializace ramena robota, lze při odbrzdění pozorovat menší vibrace. V některých situacích, například když je robot blízko kolize, jsou tyto vibrace nežádoucí. Použijte zpětný chod k vynucenému nastavení konkrétních kloubů do požadované polohy bez uvolnění všech brzd v rameni robota.

Metody zpětného chodu, viz [21.5. Zpětné řízení na straně 131](#)

21.4.1. Panel volnoběhu

Popis

Když je robotické rameno v režimu Freedrive, na PolyScope se zobrazí panel, jak je znázorněno níže.

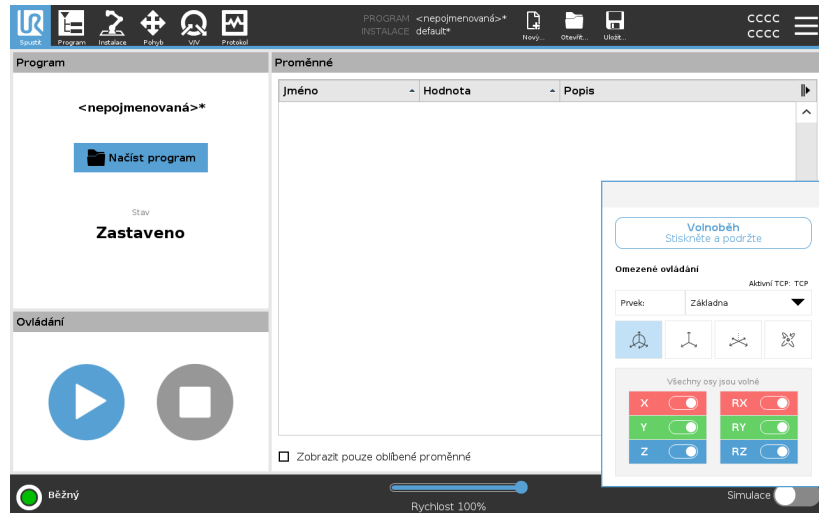

Panel volnoběhu s LED



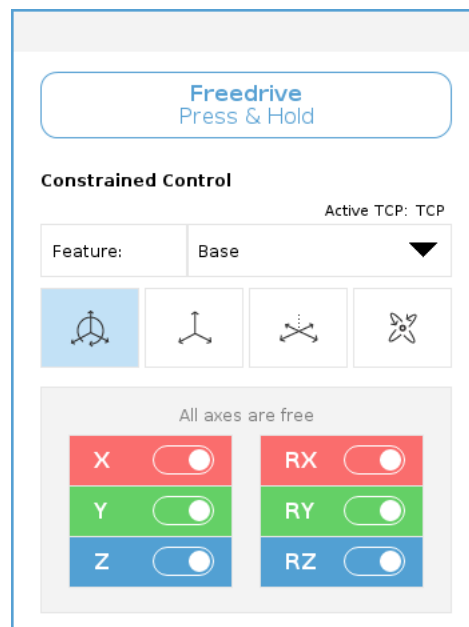

LED dioda na stavovém řádku na panelu Freedrive ukazuje:

- Když se jeden nebo více kloubů blíží limitům kloubů.
- Když se umístění robota blíží k singularitě. Odpor se zvyšuje s tím, jak se robot přibližuje k singularitě, takže je těžké jej umístit do polohy.



Ikony

Můžete uzamknout jednu nebo více os, což umožní Středovému bodu nástroje (TCP) pohybovat se v určitém směru, jak je definováno v tabulce níže.

| | |
|---|--|
|  Všechny osy jsou volné | Pohyb je povolen přes všechny osy. |
|  Rovina | Pohyb je povolen pouze přes osy X a Y. |
|  Posun | Pohyb je povolen přes všechny osy, bez rotace. |
|  Rotace | Pohyb je povolen ve všech osách sférickým pohybem kolem TCP. |

**UPOZORNĚNÍ**

V případě pohybu ramene robota v některých osách, když je připojen nástroj, může způsobit skřípnutí.

- Při pohybu ramene robota v kterékoli z os dbejte zvýšené opatrnosti.

21.5. Zpětné řízení

Popis

Zpětný chod se používá k vynucenému nastavení konkrétních kloubů do požadované polohy bez uvolnění všech brzd v rameni robota.

To je někdy nutné, pokud je rameno robota blízko kolizi a vibrace doprovázející úplný restart nejsou žádoucí.

Pokud je používán volnoběh, pohyb v kloubech se zdá být těžký.

Pro zapnutí volnoběhu můžete použít některou z následujících metod:

- přenosný ovládací terminál
- 3PE zařízení/spínač
- Volnoběh na robotu

- přenosný ovládací terminál** Pokud chcete pomocí tlačítka na 3PE ovládacím terminálu aktivovat zpětný chod ramene robota.
1. Na obrazovce Spouštění klepněte na **ZAPNOUT**, čímž se spustí napájecí sekvence.
 2. Když je robot ve stavu **Zastavení pomocí 3PE ovládacího terminálu**, lehce stiskněte a poté znovu lehce stiskněte a podržte tlačítko na 3PE.
Stav robota se změní na **Zpětný chod**.
 3. Nyní můžete vyvinout silný tlak, abyste uvolnili brzdu v požadovaném kloubu a posunuli rameno robota.
Dokud je na tlačítko 3PE vyvíjen mírný tlak, je zapnuta funkce Zpětný chod, což umožňuje pohyb ramene.
- 3PE zařízení/spínač** Pokud chcete pomocí 3PE ovládacího terminálu/spínače aktivovat zpětný chod ramene robota.
1. Na obrazovce Spouštění klepněte na **ZAPNOUT**, čímž se spustí napájecí sekvence.
 2. Když je robot ve stavu **Zastavení pomocí 3PE ovládacího terminálu**, lehce stiskněte a poté znovu lehce stiskněte a podržte tlačítko na 3PE.
Stav robota se změní na **Zastavení pomocí 3PE**.
 3. Stiskněte a podržte 3PE zařízení/spínač.
Stav robota se změní na **Zpětný chod**.
 4. Nyní můžete vyvinout silný tlak, abyste uvolnili brzdu v požadovaném kloubu a posunuli rameno robota.
Dokud držíte 3PE ovladač/vypínač a tlačítko 3PE/TP, je zapnuta funkce Zpětný chod, což umožňuje pohyb ramene.
- Volnoběh na robotu** Pokud chcete aktivovat volnoběh ke zpětnému posunutí ramene robota.
1. Na obrazovce Spouštění klepněte na **ZAPNOUT**, čímž se spustí napájecí sekvence.
 2. Když je robot ve stavu **Zastavení pomocí 3PE ovládacího terminálu**, stiskněte a podržte tlačítko **Zpětný chod robota**.
Stav robota se změní na **Zpětný chod**.
 3. Nyní můžete vyvinout silný tlak, abyste uvolnili brzdu v požadovaném kloubu a posunuli rameno robota.
Dokud je na tlačítko Volnoběh na robotu vyvíjen mírný tlak, je zapnuta funkce Zpětný chod, což umožňuje pohyb ramene.



21.5.1. Inspekce zpětného chodu

Popis Pokud je robot blízko kolizi s jiným předmětem, můžete pomocí funkce Zpětný chod rameno robota před inicializací přesunout do bezpečné pozice.

přenosný ovládací terminál

- Aktivace zpětného chodu**
1. Stisknutím tlačítka ZAPNOUT zapnete napájení. Stav se změní na *Robot je aktivní*
 2. Stiskněte a podržte Freedrive. Stav robota se změní na *Zpětný chod*
 3. Pohybuje robotem jako v režimu Freedrive. Brzdy kloubů se v případě potřeby uvolní, jakmile je aktivováno tlačítko Freedrive.



POZNÁMKA

V režimu zpětného chodu se robot pohybuje ztěžka.

POVINNÁ AKCE

Musíte otestovat režim zpětného chodu na všech kloubech.

Nastavení bezpečnosti Ověřte, zda je nastavení bezpečnosti robota v souladu s vyhodnocením rizik instalace robota.

Dodatečné bezpečnostní vstupy a výstupy stále fungují Zkontrolujte, které bezpečnostní vstupy a výstupy jsou aktivní a zda je lze spouštět přes PolyScope nebo externí zařízení.

21.6. Rychlé spuštění systému

Rychlé spuštění systému

POVINNÁ AKCE

Před zahájením práce v PolyScope zkontrolujte správnost instalace ramene robota a ovládací jednotky.

Tímto způsobem můžete rychle spustit robota.

1. Stiskněte tlačítko nouzového zastavení na **Přenosném ovládacím terminálu**.
2. Na přenosném ovládacím terminálu stiskněte tlačítko napájení a počkejte na spuštění systému a zobrazení textu v rozhraní **PolyScope**.
3. Na dotykové obrazovce se zobrazí samostatné okno označující, že je systém připraven a je nutné inicializovat robota.
4. V dialogovém okně klepněte na tlačítko **Přejít na obrazovku Inicializace** a otevřete obrazovku Inicializace.
5. Uvolněním tlačítka nouzového zastavení změníte stav robota z **Nouzového zastavení** na **Vypnutý**.
6. Opusťte pracovní prostor robota.
7. Na obrazovce **Inicializace robota** klepněte na tlačítko **ZAPNOUT** a povolte změnu stavu robota na **Nečinný**.
8. V poli **Užitečné zatížení**, v sekci **Aktivní užitečné zatížení**, ověřte hmotnost užitečného zatížení. V poli **Robot** lze také ověřit správnost montážní polohy.
9. Klepněte na tlačítko **Spustit**, aby se uvolnil brzdový systém robota. Robot začne vibrovat a vydávat cvakavé zvuky, což signalizuje jeho připravenost k programování.



POZNÁMKA

Naučte se programovat robota Universal Robots na adrese www.universal-robots.com/academy/

21.7. První program

Popis

Program je seznam příkazů, které určují činnost robota. Pro většinu úkolů se programování provádí výhradně pomocí software PolyScope. PolyScope umožňuje naučit rameno robota, jak se pohybovat pomocí řady bodů trasy s cílem vytvořit trajektorii, kterou má rameno robota sledovat.

K přesunutí ramene robota do požadované polohy použijte kartu Pohyb (viz [26. Karta Pohyb na straně 341](#)) nebo polohu naprogramujte přetažením ramene robota na požadované místo, zatímco držíte tlačítko Volnoběh v horní části přenosného ovládacího terminálu.

Můžete vytvořit program, který může odesílat V/V signály do jiných strojů v určitých bodech cesty robota a provádět příkazy jako **pokud... pak** a **cyklus** na základě proměnných a V/V signálů.

Vytvořit jednoduchý program

1. V záhlaví PolyScope **Cesta k souboru**, stiskněte **Nový...** a zvolte **Program**.
2. Pod položkou **Základní** klepněte na **Bod trasy** pro přidání bodu trasy do programového stromu. Výchozí PohybJ je také přidán do programového stromu.
3. Zvolte nový bod trasy a v kartě **Příkaz** klepněte na **Bod trasy**.
4. Na obrazovce **Move Tool (Přesunout nástroj)** přesuňte rameno robota stisknutím šipek pohybu.
Rameno robota můžete také přesunout podržením tlačítka **Freedrive** a zatažením ramene robota do požadovaných pozic.
5. Když je rameno robota v patřičné poloze, stiskněte **OK** a nový bod trasy se zobrazí jako **Bod trasy_1**.
6. Pro vytvoření bodu trasy **_2**
7. postupujte podle kroků 2 až 5.
8. Uvolněte se, podržte tlačítko nouzového zastavení a v zápatí PolyScope stiskněte tlačítko **Play**, aby se robotické rameno pohybovalo mezi **Waypoint_1** a **Waypoint_2**.
Gratulujeme! Nyní jste vytvořili první program pro robota, který pohybuje ramenem mezi dvěma danými body trasy.



POZNÁMKA

1. Dávejte pozor, aby robot nenarazil do sebe sama nebo do jiné překážky, mohl by se poškodit.
2. Toto je pouze stručný návod, jehož účelem je ukázat, že práce s robotem UR není náročná. Předpokládá se, že prostředí bude bezpečné a uživatel bude jednat velmi opatrně. Nezvýšujte rychlost nebo zrychlení nad rámec výchozích hodnot. Před uvedením robota do provozu vždy proveďte posouzení rizik.



VAROVÁNÍ

Dejte si pozor na hlavu, i celé tělo udržujte mimo dosah (pracovní prostor) robota. Prsty nepokládejte na místa, kde by se mohly zachytit.

21.8. Kybernetická bezpečnost robota

Popis

Před implementací kybernetické bezpečnosti musíte provést posouzení rizik:

- Identifikovat hrozby
- Definovat důvěryhodné zóny a kanály
- Specifikovat požadavky jednotlivých komponent v aplikaci

Předpoklady kybernetické bezpečnosti

Předtím, než váš systém dosáhne zabezpečeného stavu provozu, zajistěte následující:

- Dobře rozumíte obecným principům kybernetické bezpečnosti a pokročilým technologiím, které jsou použity u vašeho robota od Universal Robots.
- Přijmete opatření fyzické bezpečnosti, abyste umožnili fyzický přístup k robotu pouze důvěryhodnému personálu.
- Robota připojíte pouze k důvěryhodné síti za bránou firewall, která omezuje příchozí i odchozí přístup do a z Internetu.

Zvýšení kybernetické bezpečnosti

Přestože PolyScope obsahuje mnoho funkcí pro zabezpečení síťového připojení, můžete posílit zabezpečení dodržováním následujících pokynů:

- Před připojením robota k síti vždy nastavte heslo správce (viz [30.2. Nastavení na straně 361](#)).
- Co nejvíce omezte přístup robota k síti pomocí integrovaného nastavení.
- Některá komunikační rozhraní neobsahují žádný způsob ověřování připojení. V některých případech se jedná o bezpečnostní riziko.
- Pokud požadujete vzdálený přístup k rozhraním pro řízení pohybu robota, nastavte ověřené a zabezpečené připojení pomocí místního přesměrování portů (viz [30.2. Nastavení na straně 361](#))).
Například: Řídící (dashboard) server a Primární/Sekundární rozhraní klienta a Rozhraní klienta v reálném čase.
- Před vyřazením z provozu odstraňte z robota citlivá data. Věnujte zvláštní pozornost URCaps (viz [24.10. URCaps na straně 283](#)) a údajům ve složce programu.

21.9. Výběr provozního režimu

Popis

Provozní režimy jsou aktivovány při konfiguraci třípolohového aktivačního zařízení, nastavení hesla, definování konfigurovatelných vstupů/výstupů provozního režimu nebo prostřednictvím řídicího (dashboard) serveru. (viz [Používání řídicího serveru na straně 141](#))

Robota můžete uvést do automatického nebo do manuálního režimu:

Automatický režim Po aktivaci může robot provádět pouze předdefinované úlohy. Je-li nakonfigurováno třípolohové aktivační zařízení, karta Pohyb a režim Freedrive nejsou k dispozici. Nelze měnit ani ukládat programy a instalace.

Manuální režim Po aktivaci lze robota naprogramovat pomocí karty Pohyb, režimu Volnoběh a posuvníku rychlosti. Lze měnit i ukládat programy a instalace.



VAROVÁNÍ

Bezpečnostní zastavení v automatickém režimu lze aktivovat pouze v automatickém režimu, takže tato ochranná funkce je aktivní pouze v automatickém režimu.

Mode switching

| Operational mode | Manuál | Automaticky |
|--|---------------------|-------------|
| Freedrive | x | * |
| Přesunout robota pomocí šipek na kartě Přesunout | x | * |
| Posuvník rychlosti | x | x** |
| Upravit & uložit instalaci programu & | x | |
| Spustit programy | Snížená rychlost*** | * |
| Spustit program z vybraného uzlu | x | |

*Only when no Three-Position Enabling Device is configured.

** The Speed Slider on the Run Screen can be enabled in the PolyScope Settings.

*** If a Three-Position Enabling Device is configured, the robot operates at Manual Reduced Speed unless Manual High Speed is activated.

Na co si dát pozor při přepnutí režimu



POZNÁMKA

- Robot společnosti Universal Robots může být vybaven třípolohovým aktivačním zařízením. Pokud posouzení rizik toto zařízení vyžaduje, musí se připojit před použitím robota.
- Není-li nakonfigurováno třípolohové aktivační zařízení, rychlost se v manuálním režimu nesníží.



VAROVÁNÍ

- Před výběrem automatického režimu je nutné obnovit plnou funkčnost u všech pozastavených bezpečnostních opatření.
- Během manuálního provozního režimu musí být všechny osoby pokud možno mimo zabezpečený prostor.
- Zařízení, které se používá k přepínání mezi provozními režimy, je nutné umístit mimo zabezpečený prostor.
- Je-li robot v automatickém režimu, uživatel nesmí vstupovat do zabezpečeného prostoru, pokud se nenakonfiguruje bezpečnostního zastavení v automatickém režimu.

V následujících podkapitolách jsou popsány způsoby konfigurace volby provozního režimu. Každá metoda je exkluzivní, což znamená, že používáním jedné metody se deaktivují ostatní dvě metody.

Používání bezpečnostního vstupu provozního režimu

1. Klepněte na kartu Instalace a vyberte Bezpečnostní V/V.
2. Konfigurace vstupu operačního režimu. V rozevírací nabídce se zobrazí možnost konfigurace.
 - Pokud je Vstup provozního režimu nízký, robot je v Automatickém režimu.
 - Pokud je Vstup provozního režimu vysoký, robot je v Manuálním režimu.



POZNÁMKA

Volič fyzického režimu, je-li použit, musí plně vyhovovat normě ISO 10218-1: článek 5.7.1 pro výběr.

Přepínání režimů

1. Chcete-li přepínat mezi režimy, v záhlaví vyberte ikonu profilu.

- **Automatický** označuje, že je provozní režim robota nastaven na Automatický.
- **Manuální** označuje, že je provozní režim robota nastaven na Manuální.

Je-li zapnuta konfigurace bezpečnostních V/V s třípolohovým aktivačním zařízením, PolyScope je automaticky v manuálním režimu.

Používání řídicího serveru

1. Připojte se k řídicímu serveru.

2. Použijte příkazy **Nastavit provozní režim**.

- Nastavit automatický provozní režim
- Nastavit manuální provozní režim
- Vymazat provozní režim

Další informace o používání serveru Dashboard naleznete v <http://universal-robots.com/support/>.

Třípolohové aktivační zařízení

Je-li nakonfigurováno třípolohové aktivační zařízení a **provozní režim** je v manuálním režimu, lze robotem pohybovat pouze stiskem třípolohového aktivačního zařízení. Připojení a konfigurace třípolohového aktivačního zařízení zpřístupní automatické zastavení ochranného režimu. Třípolohové aktivační zařízení nemá v automatickém režimu žádný vliv.

Vysokorychlostní manuální režim

The hold-to-run function, **Manual High Speed**, allows both tool speed and elbow speed to temporarily exceed 250mm/s. K dispozici je pouze v případě, že je robot v manuálním režimu a je nakonfigurováno třípolohové aktivační zařízení. Je-li v manuálním režimu třípolohové aktivační zařízení nakonfigurováno, ale není stisknuto, robot provede bezpečnostní zastavení. K přepínání mezi automatickým a manuálním režimem je nutné třípolohové aktivační zařízení plně uvolnit a znovu stisknout, aby se robot mohl pohybovat.

Při použití Manuální vysoké rychlosti použijte bezpečnostní limity kloubů (viz [22.6.2. Omezení kloubu na straně 152](#)) nebo bezpečnostní roviny (viz [Režimy bezpečnostních rovin na straně 160](#)) k omezení pohybového prostoru robota.

22. Bezpečnostní konfigurace softwaru

Popis

V této části je popsán přístup k bezpečnostnímu nastavení robota. To obsahuje položky, které pomáhají s nastavením bezpečnostní konfigurace robota.



VAROVÁNÍ

Osoba zajišťující instalaci musí před konfigurací bezpečnostních nastavení robota provést posouzení rizik, které zajistí bezpečnost personálu a vybavení v blízkosti robota. Posouzení rizik je vyhodnocení všech pracovních postupů po celou dobu životnosti robota, které se provádí za účelem správného nastavení bezpečnostní konfigurace. V souladu s výsledky posouzení rizik provedeného osobou zajišťující integraci, je třeba nastavit následující možnosti.

1. Osoba zajišťující instalaci musí zabránit změnám bezpečnostní konfigurace neoprávněnými osobami, např. pomocí ochrany heslem.
2. Použití a konfigurace bezpečnostních funkcí a rozhraní pro konkrétní aplikaci robota.
3. Nastavení bezpečnostní konfigurace pro instalaci a učení je nutno aplikovat před prvním zapnutím robotického ramena.
4. Veškerá nastavení bezpečnostní konfigurace přístupná na této obrazovce a jejích podkartách.
5. Obsluha odpovědná za instalaci musí zajistit, aby byly veškeré změny nastavení bezpečnostní konfigurace prováděny v souladu s výsledky posouzení rizik. Viz Instalační příručka k hardwaru.

Přístup k bezpečnostním nastavením softwaru

Bezpečnostní nastavení jsou chráněna heslem a lze je konfigurovat až po nastavení a následném zadání hesla.

Jak otevří bezpečnostní nastavení softwaru

1. V záhlaví PolyScope klepněte na ikonu **Instalace**.
2. V postranní nabídce nalevo od obrazovky klepněte na položku **Bezpečnost**.
3. Povšimněte si, že se zobrazí obrazovka **Mezní hodnoty robota**, nastavení jsou však nedostupná.
4. Pokud bylo předtím nastavené **Bezpečnostní heslo**, toto heslo zadejte a stisknutím tlačítka **Odblokovat** zpřístupněte nastavení. Poznámka: Po odemčení bezpečnostního nastavení budou veškerá nastavení aktivní.
5. Pokud chcete všechna bezpečnostní nastavení znovu zamknout, stiskněte kartu **Zamknout**, případně odejděte z nabídky **Bezpečnost** pryč.

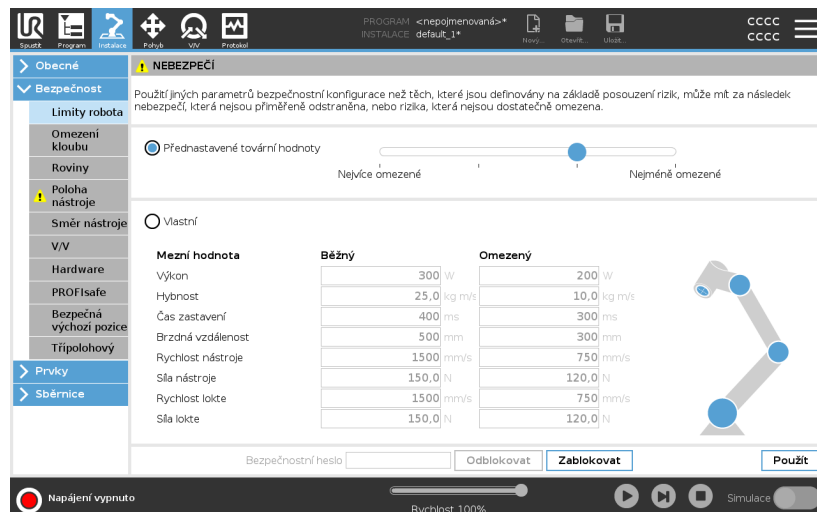

Další informace o bezpečnostním systému naleznete v Instalační příručce k hardwaru.

22.1. Nastavení bezpečnostního hesla softwaru

Popis Aby bylo možné odemknout všechna bezpečnostní nastavení, která tvoří bezpečnostní konfiguraci, je nutné nastavit heslo. Pokud žádné heslo nastavené není, zobrazí se výzva k jeho nastavení.

Jak nastavit bezpečnostní heslo softwaru

Bezpečnostní nastavení znovu zamknete tím, že klepnete na kartu **Zamknout**, případně stačí přejít na obrazovku mimo nabídku **Bezpečnost**.

1. V pravém rohu záhlaví PolyScope stiskněte menu **Hamburger** a vyberte možnost **Nastavení**.
2. Na levé straně obrazovky stiskněte v modré nabídce klávesu **Heslo** a vyberte možnost **Bezpečnost**.
3. V poli **Nové heslo** zadejte heslo.
4. Nyní v poli **Potvrďte nové heslo** zadejte stejné heslo a stiskněte klávesu **Použít**.
5. V levé spodní části modré nabídky stiskněte **Ukončit** a vraťte se na předchozí obrazovku.

Bezpečnostní heslo

22.2. Změna bezpečnostní konfigurace softwaru

Popis Změny nastavení bezpečnostní konfigurace musí být v souladu s posouzením rizik, které provedla osoba zajišťující integraci (viz Příručka pro instalaci hardwaru).

Doporučený postup pro integrátora:

Jak změnit bezpečnostní konfiguraci

1. Ověřte, zda jsou změny v souladu s posouzením rizik provedeným osobou provádějící instalaci.
2. Upravte bezpečnostní nastavení na odpovídající úroveň definovanou na základě posouzení rizik provedeným osobou provádějící instalaci.
3. Zkontrolujte, zda jsou aplikována nastavení.
4. Do příruček pro obsluhu zadejte následující text:

Před zahájením práce v blízkosti robota se ujistěte, že je bezpečnostní konfigurace nastavena očekávaným způsobem. To lze ověřit například pomocí bezpečnostního kontrolního součtu v pravém horním rohu rozhraní PolyScope, zda v něm nedošlo ke změnám. (Viz [22.3.1. Bezpečnostní kontrolní součet na straně 146](#)).

22.3. Použití nové konfigurace zabezpečení softwaru

Popis

Při provádění změn konfigurace je robot vypnutý.

Změny se projeví až po klepnutí na tlačítko **Použít**.

Robota nelze znovu zapnout, dokud ne zvolíte **Použít a restartovat** a vizuálně nekontrolujete bezpečnostní konfiguraci robota, která se z bezpečnostních důvodů zobrazuje ve vyskakovacím okně v jednotkách SI. Výběrem možnosti **Vrátit změny** se můžete vrátit k předchozí konfiguraci.

Po dokončení vizuální kontroly můžete vybrat možnost **Potvrdit bezpečnostní konfiguraci** a změny se automaticky uloží jako součást aktuální instalace robota.

22.3.1. Bezpečnostní kontrolní součet

Popis

Ikona **Přehled zabezpečení** zobrazí vaši aktivní bezpečnostní konfiguraci robota.



Může mít čtyři nebo osm číslic.

Čtyřmístný kontrolní součet se čte shora dolů a zleva doprava, zatímco osmimístný kontrolní součet se čte zleva doprava, horní řádek jako první. Různé typy textu a/nebo barev označují změny provedené v bezpečnostní konfiguraci.

Přehled zabezpečení se změní, pokud změníte nastavení **Bezpečnostní funkce**, protože **Přehled zabezpečení** je generován pouze bezpečnostním nastavením.

Pro potvrzení vašich změn musíte změny uplatnit v **Bezpečnostní konfiguraci pro Přehled zabezpečení**.



22.4. Bezpečnostní konfigurace bez přenosného ovládacího panelu

Popis

Robota lze používat bez připojení přenosného ovládacího panelu. Po odpojení ručního ovládacího panelu je třeba definovat jiný zdroj nouzového zastavení. Je třeba specifikovat, zda je připojen ruční ovládací panel, aby nedošlo ke spuštění signálu porušení bezpečnosti.



UPOZORNĚNÍ

Pokud je ruční ovládací panel demontován nebo odpojen od robota, tlačítko nouzového zastavení již nebude aktivní. Ruční ovládací panel je nutné odebrat z blízkosti robota.

Jak bezpečnost odstranit přenosný ovládací panel

Robota lze používat bez rozhraní PolyScope jako programovacího rozhraní.

Jak nakonfigurovat robota bez přenosného ovládacího panelu

1. V záhlaví klepněte na položku **Instalace**.
2. V nabídce vlevo klepněte na položku **Bezpečnost** a vyberte možnost **Hardware**.
3. Zadejte bezpečnostní heslo a **Odblokujte** obrazovku.
4. Pokud chcete použít robota bez rozhraní PolyScope, zrušte výběr možnosti **Přenosný ovládací panel**.
5. Pro použití změn klepněte na **Uložit a restartovat**.

22.5. Bezpečnostní režimy softwaru

Popis

Za normálních podmínek, tj. když nedochází k zastavení robota, pracuje bezpečnostní systém v bezpečnostním režimu spojeném se sadou bezpečnostních omezení:

- **Normální režim** je bezpečnostní režim, který je ve výchozím nastavení aktivní
- **Omezený režim** je aktivní, pokud je **Středový bod nástroje** robota (TCP) umístěn mimo spouštěcí rovinu Omezeného režimu (viz [22.8. Bezpečnostní omezení softwaru na straně 159](#)) nebo když je spuštěn pomocí konfigurovatelného vstupu (viz [22.7. Bezpečnostní V/V na straně 154](#))
- **Režim obnovy** se aktivuje, pokud je narušena bezpečnostní mezní hodnota ze sady aktivních mezních hodnot. Rameno robota provede zastavení kategorie 0. Pokud je aktivní bezpečnostní limit, jako je limit polohy kloubu nebo bezpečnostní hranice, porušen již při zapnutí ramene robota, spustí se v režimu **Recovery**. To umožňuje přesunout rameno robota zpět do rozsahu bezpečnostních mezních hodnot. V režimu Obnovy je pohyb ramene robota omezen pevně stanovenou sadou mezních hodnot, kterou nelze uživatelsky upravit.

**VAROVÁNÍ**

Limity pro **pozice kloubu, pozice nástroje a orientace nástroje** jsou v režimu obnovy vypnuty, takže buďte opatrní při přesunu ramene robota zpět do mezních hodnot.

Nabídka na obrazovce Bezpečnostní konfigurace uživateli umožňuje definovat samostatné sady mezních hodnot pro Běžný a Omezený režim. Mezní hodnoty Omezeného režimu pro rychlost a hybnost nástroje a kloubů musí být restriktivnější, než jejich protějšky v Běžném režimu.

22.6. Bezpečnostní limity softwaru

Popis

V Bezpečnostní konfiguraci jsou stanoveny limity bezpečnostního systému. *Bezpečnostní systém* obdrží hodnoty ze vstupních polí a detekuje překročení jakéhokoliv narušení těchto hodnot. Řídící jednotka robota se snaží zabránit jakémukoli narušení zastavením robota nebo snížením rychlosti.

22.6.1. Mezní hodnoty robota

Popis

Mezní hodnoty robota omezují obecné pohyby robota. Obrazovka Mezní hodnoty robota má dvě možnosti konfigurace: **Přednastavené tovární nastavení** a **Vlastní**.

Přednastavené tovární hodnoty

V části Přednastavené tovární hodnoty lze pomocí posuvníku vybrat předem definované bezpečnostní nastavení. Hodnoty v tabulce jsou aktualizovány tak, aby odrážely přednastavené hodnoty v rozmezí od **Nejvíce omezeno** do **Nejméně omezeno**



POZNÁMKA

Poznámka: Hodnoty posuvníku jsou pouze návrhy a nemohou nahradit řádné posouzení rizik.

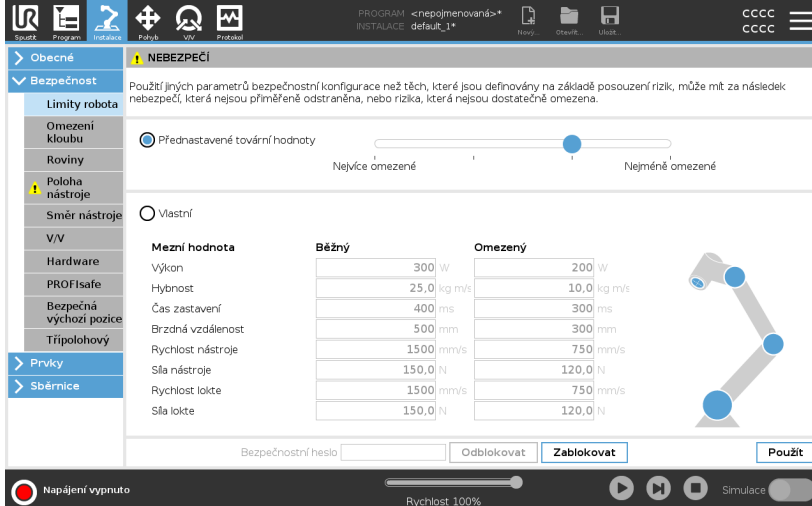

NEBEZPEČÍ
Použití jiných parametrů bezpečnostní konfigurace než těch, které jsou definovány na základě posouzení rizik, může mít za následek nebezpečí, která nejsou přiměřeně odstraněna, nebo rizika, která nejsou dostatečně omezena.

Přednastavené tovární hodnoty

Vlastní

| Mezní hodnota | Běžný | Omezený |
|-------------------|--------------------------|--------------------------|
| Výkon | 300 W | 200 W |
| Hybnost | 25,0 kg m/s ² | 10,0 kg m/s ² |
| Čas zastavení | 400 ms | 300 ms |
| Brzdná vzdálenost | 500 mm | 300 mm |
| Rychlost nástroje | 1500 mm/s | 750 mm/s |
| Síla nástroje | 150,0 N | 120,0 N |
| Rychlost lokte | 1500 mm/s | 750 mm/s |
| Síla lokte | 150,0 N | 120,0 N |

Bezpečnostní heslo: Odblokovat **Zablokovat** Použít

Napájení vypnuto Rychlost 100% Simulace

Vlastní

V části Vlastní lze nastavit mezní hodnoty funkcí robota a sledovat související toleranci.

Výkon

omezuje maximální mechanickou práci vyvíjenou robotem v prostředí.

*Hybnost**Hybnost*

Čas zastavení

Čas zastavení

po aktivaci nouzového zastavení.

Brzdná vzdálenost

omezuje vzdálenost, kterou může nástroj nebo loket robota urazit při zastavování.

**POZNÁMKA**

Omezení doby zastavení a brzdné vzdálenosti ovlivní celkovou rychlost robota. Pokud je například doba zastavení nastavena na 300 ms, bude maximální rychlost robota omezena tak, aby robot dokázal zastavit do 300 ms.

Rychlost nástroje

omezuje maximální rychlost nástroje robota.

Síla nástroje

omezuje maximální sílu vyvíjenou robotickým nástrojem v upínacích situacích. Limited to .

Rychlost lokte

omezuje maximální rychlost lokte robota.

Síla lokte

omezuje maximální sílu, kterou loket působí na životní prostředí. Limited to .

Rychlost a síla nástroje jsou omezeny na přírubě nástroje a ve středu dvou uživatelsky definovaných poloh nástroje (viz 22.8.2. Omezení polohy nástroje na straně 168).

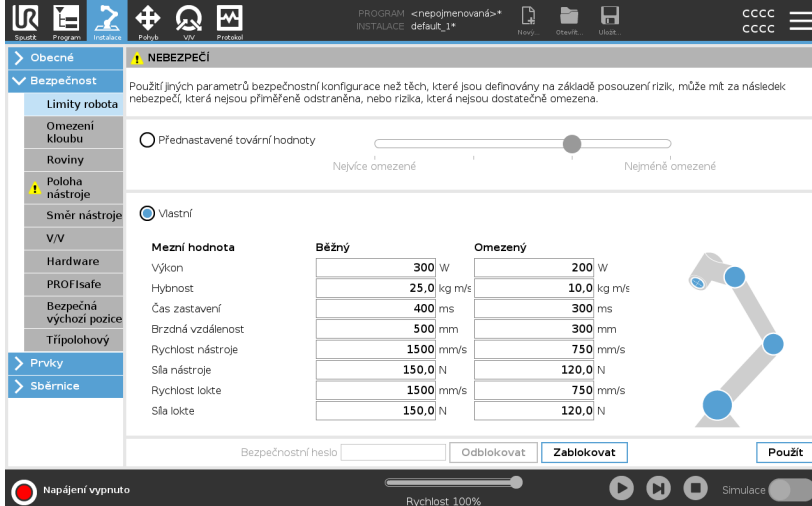

| Mezní hodnota | Běžný | Omezený |
|--------------------|-------------|-------------|
| Výkon | 300 W | 200 W |
| Hybnost | 25,0 kg m/s | 10,0 kg m/s |
| Čas zastavení | 400 ms | 300 ms |
| Brzděná vzdálenost | 500 mm | 300 mm |
| Rychlost nástroje | 1500 mm/s | 750 mm/s |
| Síla nástroje | 150,0 N | 120,0 N |
| Rychlost lokte | 1500 mm/s | 750 mm/s |
| Síla lokte | 150,0 N | 120,0 N |



POZNÁMKA

Všechna omezení robota lze přepnout zpět na **Přednastavené tovární hodnoty** a obnovit tak jejich výchozí nastavení.

22.6.2. Omezení kloubu

Popis

Mezní hodnoty kloubů umožňují omezit jednotlivé pohyby kloubů robota v prostoru kloubů, tj. polohu otáčení kloubů a rychlost otáčení kloubů. Existují dvě možnosti limitů kloubů: **Maximální rychlost** a **Rozsah poloh**.



22.7. Bezpečnostní V/V

Popis

V/V se dělí na vstupy a výstupy a jsou spárovány tak, aby každá funkce obsahovala kategorii 3 a PLd V/V.

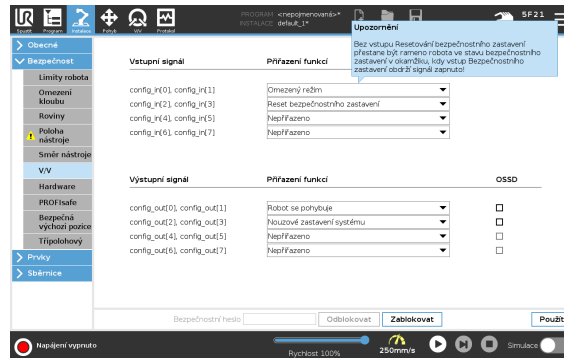

Vstupní signály

Se vstupními signály lze použít následující bezpečnostní funkce:

Nouzové zastavení systému

Jedná se o alternativu tlačítka nouzového zastavení na přenosném ovládacím terminálu, která zajišťuje stejnou funkci, pokud zařízení splňuje normu ISO 13850.

Omezený

Pokud robot používá konfiguraci **Běžná** nebo **Omezená** (viz [22.5. Bezpečnostní režimy softwaru na straně 148](#)), lze použít všechny bezpečnostní limity. Nízký signál vysílaný do vstupů po nakonfigurování způsobí, že se bezpečnostní systém převede do omezené konfigurace. Rychlost ramene robota se sníží dle nastavených omezených parametrů.

Bezpečnostní systém zaručuje, že se robot bude pohybovat v rámci omezených mezí za méně než 0,5 s po spuštění vstupu. Pokud rameno robota nadále porušuje některý z omezených limitů, spustí se kategorie zastavení 0.

Spouštěcí roviny mohou také způsobit přechod na omezenou konfiguraci. Bezpečnostní systém stejným způsobem přejde na normální konfiguraci.

Třípolohové aktivační zařízení

V manuálním režimu musí být pro pohyb robota stisknuto a přidrženo ve středové poloze externí Třípolohové aktivační zařízení. Pokud používáte vestavěné Třípolohové aktivační zařízení, pro pohyb robota musí být tlačítko stisknuto a přidrženo ve středové poloze.

Volnoběh na robotu

Vstup volnoběhu můžete nakonfigurovat tak, abyste volnoběh mohli aktivovat a používat bez stisknutí tlačítka volnoběhu na standardním přenosném ovládacím panelu nebo bez nutnosti dlouze stisknout některé z tlačítek na přenosném ovládacím panelu 3PE v poloze pro lehké stisknutí. Viz [Pokud chcete aktivovat volnoběh k posunutí ramene robota, pak: na straně 129](#).

Vstupní signály

Provozní režim

Pokud je tento vstup definován, lze ho použít k přepínání mezi **Automatickým režimem a Manuálním režimem** (viz sekce [Operational mode na straně 139](#)).

Bezpečnostní resetování

Dojde-li k Ochrannému zastavení, tento výstup zajišťuje setrvání stavu Ochranného zastavení, dokud se nespustí vynulování/resetování.

Ochranné zastavení v automatickém režimu

Po konfiguraci provede **Ochranné zastavení automatického režimu** příkaz Ochranné zastavení v případě nízkého vstupního signálu a **POUZE** je-li robot v automatickém režimu.

Bezpečnostní resetování v automatickém režimu

Dojde-li k Ochrannému zastavení v automatickém režimu, robot zůstane zajištěn v automatickém režimu, dokud se na vstupu neobjeví náběžná hrana signálu.



VAROVÁNÍ

- Pokud se deaktivuje výchozí vstup bezpečnostního resetování, rameno robota již při náběhu vysokého vstupního signálu nebude bezpečnostním zastavením zajištěno. Program se pozastaví pouze při opakovaném spuštění ochranného zastavení.
- Podobně jako v případě bezpečnostního resetování, pokud se deaktivuje výchozí Bezpečnostní resetování v automatickém režimu, rameno robota již při náběhu vysokého vstupního signálu v automatickém režimu nebude bezpečnostním zastavením zajištěno. Program se pozastaví pouze při opakovaném spuštění ochranného zastavení v automatickém režimu.

Výstupní signály

Pro výstupní signály můžete použít následující bezpečnostní funkce. Jakmile skončí stav, který spustil vysoký signál, vrátí se veškeré signály na nízké hodnoty:

Nouzové zastavení systému

Signál je *Nízký* pouze v případě, že byl v bezpečnostním systému spuštěn stav Nouzového zastavení vstupem Nouzového zastavení robota nebo tlačítkem Nouzového zastavení. Aby nedošlo k zablokování, je-li spuštěn stav Nouzového zastavení vstupem Nouzového zastavení, nízký signál se nevyšle.

Pohyb robota

Signál je *Nízký*, když je robot v pohybu, jinak je vysoký.

Robot se nezastavuje

Signál je *Vysoký* v případě zastavení nebo zastavování robota z důvodu nouzového nebo ochranného zastavení. Jinak je logická hodnota nízká.

Omezený

Signál je *nízký*, pokud rameno robota využívá omezené parametry nebo pokud je bezpečnostní vstup nakonfigurován pomocí omezeného vstupu a signál je momentálně nízký. V ostatních případech je signál vysoký.

Neomezený

Jedná se o opak Omezeného (viz definice výše).

Bezpečná výchozí pozice

Signál je *Vysoký*, pokud se rameno robota zastaví v nakonfigurované bezpečné základní poloze. V opačném případě je signál *Low*.



POZNÁMKA

Jakékoliv externí zařízení ve stavu Nouzového zastavení od robota prostřednictvím výstupu Systémového nouzového zastavení musí vyhovovat normě ISO 13850. Toto je obzvláště důležité v sestavách, kde je vstup Nouzového zastavení robota připojen k externímu zařízení pro nouzové zastavení. V takových případech bude na výstupu Systémového nouzového zastavení při uvolnění externího zařízení pro nouzové zastavení vysoký signál. To znamená, že stav nouzového zastavení u externího zařízení bude resetován bez potřeby manuálního zásahu obsluhy robota. Dle bezpečnostních norem se u externího zařízení vyžaduje pro pokračování v chodu manuální zásah.

Bezpečnostní signály OSSD

Pokud je bezpečnostní výstup neaktivní/vysoký, můžete nakonfigurovat ovládací panel tak, aby vysílal impulzy OSSD. Impulzy OSSD detekují schopnost řídicí jednotky aktivovat/snižovat bezpečnostní výstupy. Pokud jsou pro výstup povoleny impulzy OSSD, generuje se na bezpečnostním výstupu každých 32 ms nízký 1 ms impuls. Bezpečnostní systém detekuje, když je výstup připojen k napájení, a vypne robota. Na obrázku níže vidíte: čas mezi impulzy na kanálu (32 ms), délku impulsu (1 ms) a čas od impulsu na jednom kanálu k impulsu na druhém kanálu (18 ms)

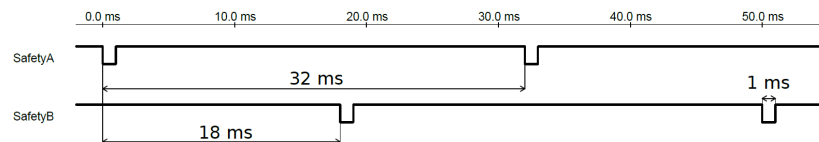

Jak povolit OSSD pro bezpečnostní výstup

1. V záhlaví klepněte na ikonu **Instalace** a zvolte položku **Bezpečnost**.
2. V části **Bezpečnost** zvolte **V/V**.
3. Na obrazovce I/O v části Výstupní signál zaškrtněte požadované políčko OSSD. Chcete-li aktivovat zaškrtačkové políčko OSSD, musíte přiřadit výstupní signál.

22.8. Bezpečnostní omezení softwaru

Popis



POZNÁMKA

Konfigurace rovin je zcela založena na prvcích. Doporučujeme vytvořit a pojmenovat všechny prvky před úpravou bezpečnostní konfigurace, neboť robot bude po odemčení kary Bezpečnost vypnutý a nebude možné jím pohybovat.

Bezpečnostní roviny omezují pracovní prostor robota. Lze definovat až osm bezpečnostních rovin, které omezí nástroj a loket robota. U jednotlivých bezpečnostních rovin lze také omezit pohyb lokte a deaktivovat jej zrušením zaškrtnutí políčka. Před konfigurací bezpečnostních rovin je nutné definovat prvky v instalaci robota (viz [25.4. Nastavení V/V na straně 302](#)). Prvek lze zkopírovat na obrazovku bezpečnostní roviny a tam ji nakonfigurovat.



VAROVÁNÍ

Definováním bezpečnostních rovin se omezí pouze definované sféry nástroje a loket, a nikoliv celková mezní hodnota ramene robota. To znamená, že stanovením bezpečnostní roviny není zaručeno, že ostatní součásti ramene robota budou dodržovat totéž omezení.

Režimy bezpečnostních rovin

Každou rovinu můžete nakonfigurovat s restriktivními **Režimy** pomocí níže uvedených ikon.

Zakázáno

V tomto stavu není bezpečnostní rovina nikdy aktivní.

Běžný

Pokud je bezpečnostní systém v Běžném režimu, je aktivní rovina Běžného režimu a chová se jako striktní mezní hodnota pro tuto polohu.

Omezený

Pokud je bezpečnostní systém v Omezeném režimu, je aktivní rovina Omezeného režimu a chová se jako striktní mezní hodnota pro tuto polohu.

Běžný & Omezený

Pokud je bezpečnostní systém v Běžném nebo Omezeném režimu, je aktivní rovina běžného a omezeného režimu a chová se jako striktní mezní hodnota pro tuto polohu.

Spouštění Omezeného režimu

Pokud nástroj nebo loket překročí bezpečnostní rovinu, přepne se bezpečnostní systém do omezeného režimu.

Zobrazit

Stisknutím této ikony lze skrýt nebo zobrazit bezpečnostní rovinu v grafickém panelu.

Odstranit

Odstraní zaznamenanou bezpečnostní rovinu. Neexistuje žádná akce zpět/znovu. Pokud je rovina odstraněna omylem, musí být vytvořena znovu.

Přejmenovat

Stisknutím této ikony můžete rovinu přejmenovat.

Konfigurace bezpečnostních rovin

1. V záhlaví PolyScope klepněte na **Instalace**.
2. V postranní nabídce v levé části obrazovky klepněte na položku **Bezpečnost** a vyberte **Roviny**.
3. V pravé horní části obrazovky v poli **Roviny** klepněte na možnost **Přidat rovinu**.
4. V pravé spodní části obrazovky v poli **Vlastnosti** nastavte položky **Název**, **Kopírovat prvek** a **Omezení**.

Kopírovat prvek

Možnost **Zkopírovat prvek** obsahuje pouze nedefinované a základní prvky. Nakonfigurovanou bezpečnostní rovinu lze resetovat výběrem možnosti **Nedefinováno**

Pokud zkopírovaný prvek na obrazovce Prvky upravíte, zobrazí se vedle textu Kopírovat prvek ikona s varováním. Ta označuje, že je prvek mimo synchronizaci, tj. informace na kartě Vlastnosti nejsou aktuální a neodrážejí úpravy provedené v poli Prvek.

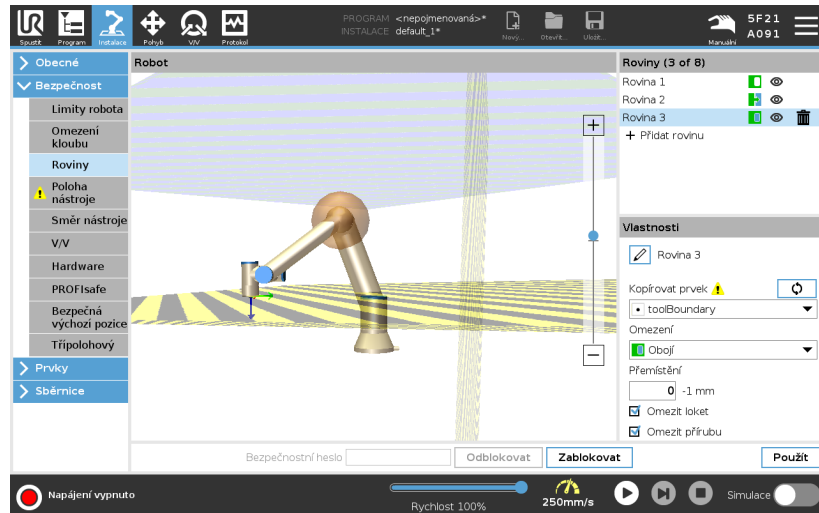

Barevné kódy

Šedá

Rovina je nakonfigurována, ale deaktivována (A)

Žlutá a černá

Normální rovina (B)

Modrá a zelená

Spouštěcí rovina (C)

Černá šipka

Strana roviny, na které se nástroj anebo loket mohou pohybovat (pro normální roviny)

Zelená šipka

Strana roviny, na které se nástroj anebo loket mohou pohybovat (pro spouštěcí roviny)

Šedá šipka

Strana roviny, na které se nástroj anebo loket mohou pohybovat (pro deaktivované roviny)

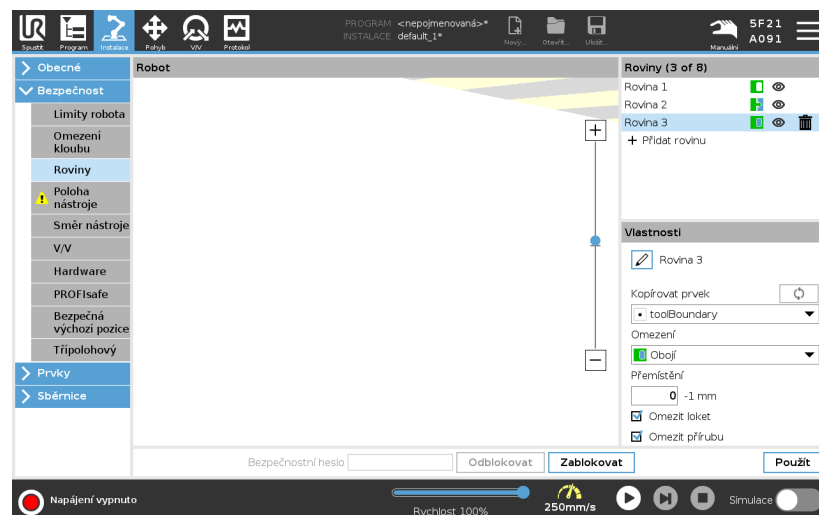

Omezení lokte

Aktivací možnosti **Omezit loket** lze kloubu lokte robota zamezit přechod přes definované roviny. Pokud funkci Omezit loket deaktivujete, bude loket moci procházet rovinami.

The diameter of the ball that restricts the elbow is different for each size of robot.

| | |
|------------------|----------|
| UR3e | 0.1 m |
| UR5e | 0.13 m |
| UR10e / UR16e | 0.15 m |
| UR20 / UR30 | 0.1891 m |

The information about the specific radius can be found in the *urcontrol.conf* file on the robot under the section [Elbow].

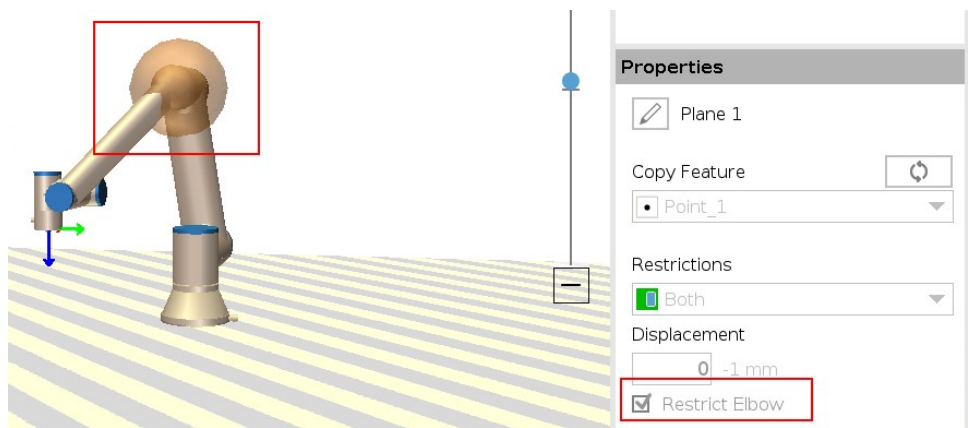

Omezení příruby nástroje

Omezení příruby nástroje zabraňuje situaci, kdy příruba nástroje a připojený nástroj překročí bezpečnostní rovinu. Když omezíte přírubu nástroje, uvnitř bezpečnostní roviny bude oblast bez omezení, kde příruba nástroje pracuje normálně. Příruba nástroje nesmí překročit omezenou oblast mimo bezpečnostní rovinu.

Odstranění omezení umožňuje, aby příruba nástroje překročila bezpečnostní rovinu do omezené oblasti, zatímco připojený nástroj zůstává uvnitř bezpečnostní roviny.

Omezení příruby nástroje můžete odstranit, pokud pracujete s velkým posunem nástroje. Tím zajistíte větší vzdálenost pro pohyb nástroje. Omezení příruby nástroje vyžaduje vytvoření prvku roviny. (Viz [25.13. Prvky na straně 319](#)). Prvek roviny slouží k pozdějšímu nastavení bezpečnostní roviny v nastavení bezpečnosti.

Příklad přidání funkce roviny

Přemístění posouvá rovinu v kladném nebo záporném směru podél normály roviny (osa Z prvku roviny).

Zrušte zaškrtnutí políčka u Lokte a Příruby nástroje, aby nespustily bezpečnostní rovinu. Loket lze ponechat zaškrtnutý podle požadavků aplikace.

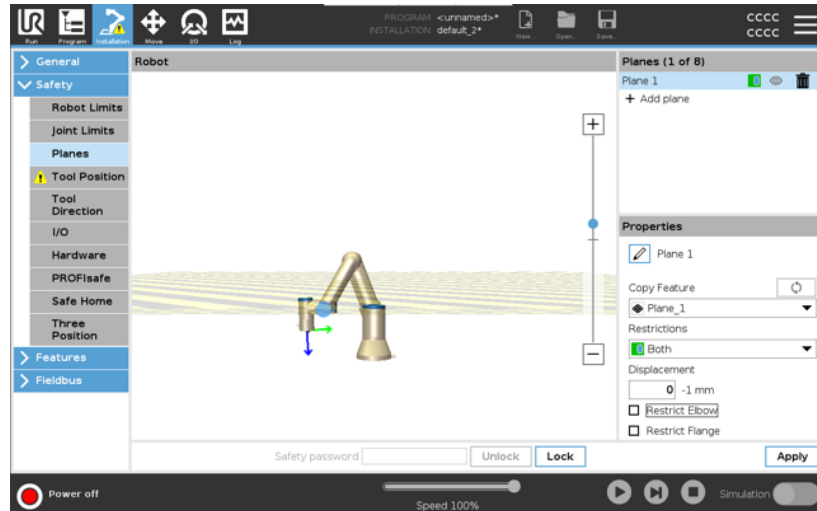

Neomezená příruba nástroje může překročit bezpečnostní rovinu, i když není definován žádný nástroj.

Pokud není přidán žádný nástroj, zobrazí se na tlačítku Poloha nástroje upozornění, abyste nástroj správně definovali.

Při práci s neomezenou přírubou a definovaným nástrojem je zajištěno, že nebezpečná část nástroje nemůže přesáhnout určitou oblast.

Neomezenou přírubu nástroje lze použít pro všechny aplikace, kde se vyžadují bezpečnostní roviny, například pro svařování nebo montáž.

Příklad omezení příruba nástroje

V tomto příkladu je vytvořena rovina X-Y s posunem 300 mm podél kladné osy Z vůči základnímu prvku.

Osu Z roviny si můžeme představit jako „směřující“ do oblasti s omezeným přístupem.

Pokud je bezpečnostní rovina potřebná například na povrchu stolu, otočte rovinu o 3,142 rad nebo 180° kolem osy X nebo Y tak, aby se omezená oblast nacházela pod stolem.

(TIP: Změňte zobrazení otočení z „vektoru otočení [rad]“ na „RPY [°]“)

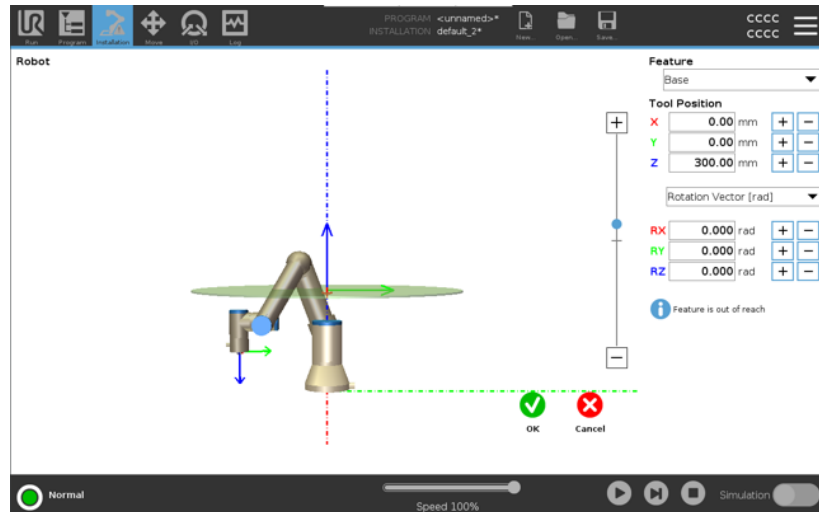

Později je možné v bezpečnostní nastavení posunout rovinu buď v kladném, nebo záporném směru Z.

Až budete s polohou roviny spokojeni, klepněte na OK.

22.8.1. Omezení směru nástroje

Popis

Obrazovku Směr nástroje lze použít k omezení úhlu, ve kterém nástroj směřuje. Mezní hodnota se definuje pomocí kuželu, který má ve vztahu k základně rameno robota pevnou orientaci. S tím, jak se rameno robota pohybuje dokola, směr nástroje se omezuje tak, aby zůstal v rozsahu definovaného kužele. Výchozí směr nástroje se shoduje s osou Z vnější příruby nástroje. Lze jej přizpůsobit definováním úhlů náklonu a posunu. Před konfigurací mezní hodnoty je nutné nadefinovat bod nebo rovinu v instalaci robota. Prvek lze poté zkopírovat a osu Z použít jako střed kužele definujícího mezní hodnotu.



POZNÁMKA

Konfigurace směru nástroje je založena na prvcích. Požadované prvky doporučujeme vytvořit před úpravou bezpečnostní konfigurace, protože po odemčení karty Bezpečnost se rameno robota vypne a nebude možné definovat nové prvky.

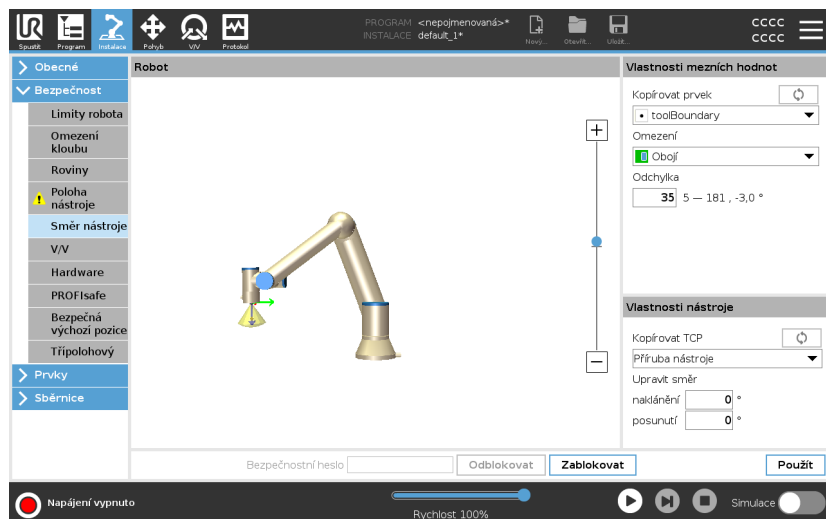

Vlastnosti mezních hodnot

Limit směru nástroje má tři konfigurovatelné vlastnosti:

1. **Střed kuželu:** Z rozbalovací nabídky lze vybrat prvek bodu nebo roviny, který bude definovat střed kuželu. Osa Z vybraného prvku bude sloužit jako směr, kolem kterého bude kužel vycentrován.
2. **Úhel kuželu:** Můžete nadefinovat, o kolik stupňů se robot může odchýlit od středu.

Zakázaná mezní hodnota Směru nástroje
není nikdy aktivní

Normální mezní hodnota Směru nástroje
je aktivní pouze v případě, že je bezpečnostní systém v **Běžném režimu**.

Omezená mezní hodnota Směru nástroje
je aktivní pouze v případě, že je bezpečnostní systém v **Omezeném režimu**.

Normální & Omezená mezní hodnota Směru nástroje
je aktivní v případě, že je bezpečnostní systém v **Běžném režimu** anebo taky v **Omezeném režimu**.

Pokud se pole Kopírovat prvek nastaví zpět na , obnoví se výchozí hodnoty nebo se konfigurace směru nástroje vrátí zpět.

Vlastnosti nástroje

Nástroj ve výchozím nastavení směřuje stejným směrem jako osa Z vnější příruby nástroje. Tento směr lze upravit změnou dvou úhlů:

- **Úhel náklonu:** Míra náklonu osy Z vnější příruby směrem k ose X vnější příruby
- **Úhel posunu:** Míra otočení nakloněné osy Z kolem původní osy Z vnější příruby.

Případně lze osu Z stávajícího TCP zkopírovat tím, že dané TCP vyberete z rozevírací nabídky.

22.8.2. Omezení polohy nástroje

Popis

Obrazovka Poloha nástroje umožňuje kontrolovanější omezení nástrojů a/nebo příslušenství umístěných na konec ramene robota.

- **Robot** je místo, kde můžete vizualizovat své úpravy.
- **Nástroj** je místo, kde můžete definovat a konfigurovat nástroj až do dvou nástrojů.
- **Nástroj1** je výchozí nástroj definovaný hodnotami $x=0.0$, $y=0.0$, $z=0.0$ a o poloměru $=0.0$. Tyto hodnoty představují přírubu nástroje robota.

V poli Kopírovat TCP lze také vybrat možnost **Příruba nástroje** a nastavit hodnoty nástroje zpět na 0.

Výchozí sféra je definována u příruby nástroje.

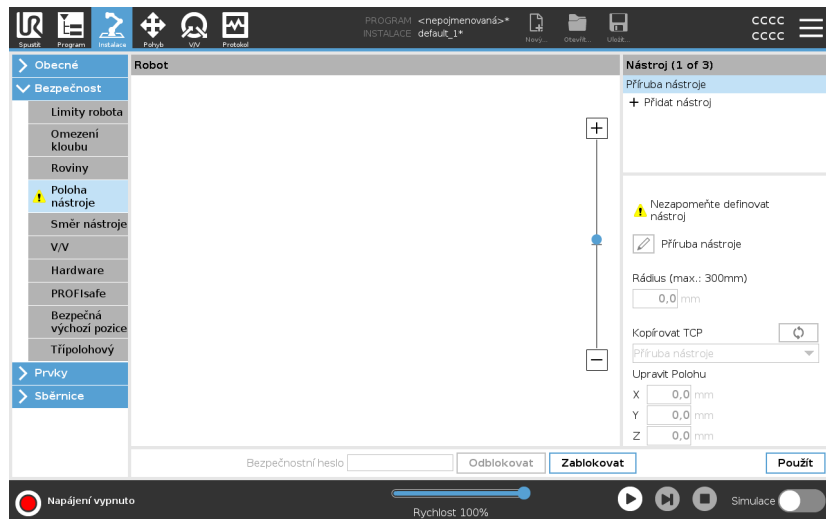

Uživatelé definované nástroje

V případě uživatelem definovaných nástrojů může uživatel změnit:

- **Rádus** slouží ke změně poloměru sféry nástroje. Poloměr je brán v potaz při použití bezpečnostních rovin. Pokud bod v kulovém prostoru projde spouštěcí rovinou omezeného režimu, robot se přepne do *Omezeného* režimu. Bezpečnostní systém zamezí kterémukoliv bodu kulového prostoru v průchodu bezpečnostní rovinou (viz 22.8. [Bezpečnostní omezení softwaru na straně 159](#)).
- V části **Poloha** lze změnit polohu nástroje ve vztahu k přírubě nástroje robota. Poloha je brána v potaz v případě bezpečnostních funkcí: rychlost nástroje, síla nástroje, brzdná dráha bezpečnostní roviny.

Stávající středový bod nástroje lze použít jako základ pro definici nových poloh nástroje. Kopie stávajícího TCP, předdefinovaného v nabídce Obecné na obrazovce TCP, je přístupná v nabídce Pozice nástroje v rozvíracím seznamu Kopírovat TCP.

Když upravíte nebo upravíte hodnoty ve vstupních polích **Upravit pozici**, název TCP zobrazený v rozbalovací nabídce se změní na **vlastní**, což znamená, že existuje rozdíl mezi zkopírovaným TCP a skutečným limitním vstupem. Původní TCP bude stále dostupný v rozvírací nabídce a lze jej vybrat znovu a změnit hodnoty zpět na původní polohu. Výběr v rozbalovací nabídce Kopírovat TCP nemá vliv na název nástroje.

Jakmile použijete obrazovku Pozice nástroje, změní se, pokud se pokusíte upravit zkopírovaný TCP na obrazovce konfigurace TCP, zobrazí se vpravo od textu Kopírovat TCP ikona varování. Ta označuje, že je TCP mimo synchronizaci, tj. informace v poli Vlastnosti nejsou aktuální a neodrážejí úpravy provedené v poli TCP. Protokol TCP lze synchronizovat stisknutím ikony synchronizace (viz).

TCP nemusí být synchronizován, aby bylo možné nástroj úspěšně definovat a používat.

Nástroj můžete přejmenovat stisknutím karty tužky vedle zobrazeného názvu nástroje. Můžete také určit poloměr s povoleným rozsahem 0-300 mm. Limit se v grafickém podokně zobrazí jako bod nebo koule v závislosti na velikosti poloměru.

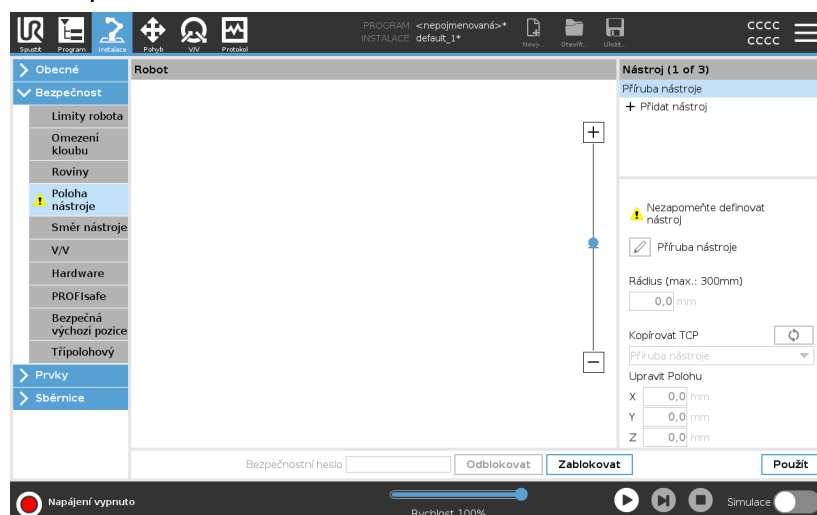

Varování ohledně polohy nástroje

Aby došlo ke správné aktivaci bezpečnostní roviny, pokud se TCP nástroje k dané bezpečnostní rovině přiblíží, musíte v rámci bezpečnostních nastavení nastavit polohu nástroje.

Varování zůstává na Poloze nástroje, pokud:

- Jste přidali nový nástroj do části Příruka nástroje.

Konfigurace polohy nástroje

1. V záhlaví klepněte na položku **Instalace**.
2. Na levé straně obrazovky v části Bezpečnost klepněte na **Poloha nástroje**.
3. Po pravé straně obrazovky vyberte možnost **Přidat nástroj**.
 - Nově přidáný nástroj má výchozí název: **Tool_x**.
4. Klepnutím na tlačítko úprav můžete nástroj **Tool_x** přejmenovat na něco zapamatovatelnějšího.
5. Upravte zaoblení a polohu tak, aby odpovídaly právě používanému nástroji, případně použijte rozevírací seznam Kopírovat TCP a vyberte TCP z nastavení Obecné>TCP, pokud bylo definováno.

Příklad varování ohledně polohy nástroje

V tomto příkladě je nastaveno zaoblení 0,8 mm a poloha TCP na XYZ [20, 0, 400] v milimetrech. Volitelně můžete pomocí rozbalovací nabídky nabídky zvolit možnost „Kopírovat TCP“, pokud již byla nastavena v nastavení ->Obecné/TCP. Po klepnutí na tlačítko Použít v pravém dolním rohu obrazovky je HOTOV.

Varování na tlačítku Poloha nástroje znamená, že nástroj není přidán pod přírubu nástroje.

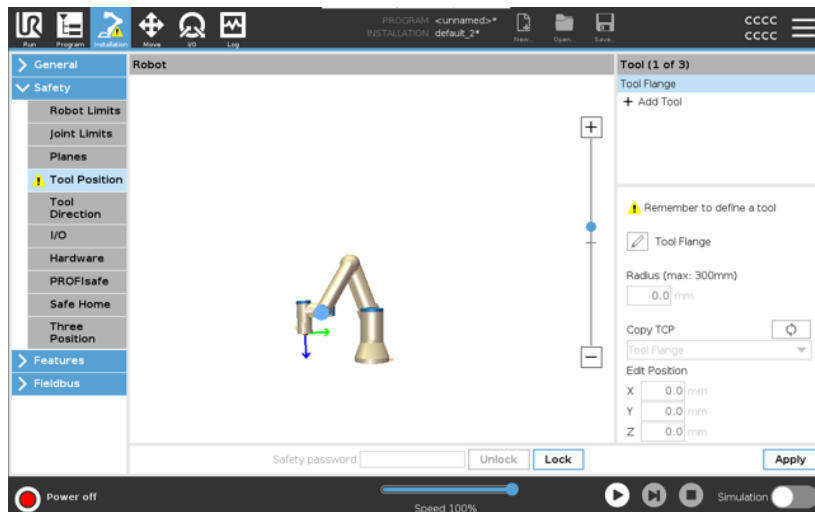

Tlačítko Poloha nástroje bez varování znamená, že je přidán nástroj (jiný než příruba nástroje).

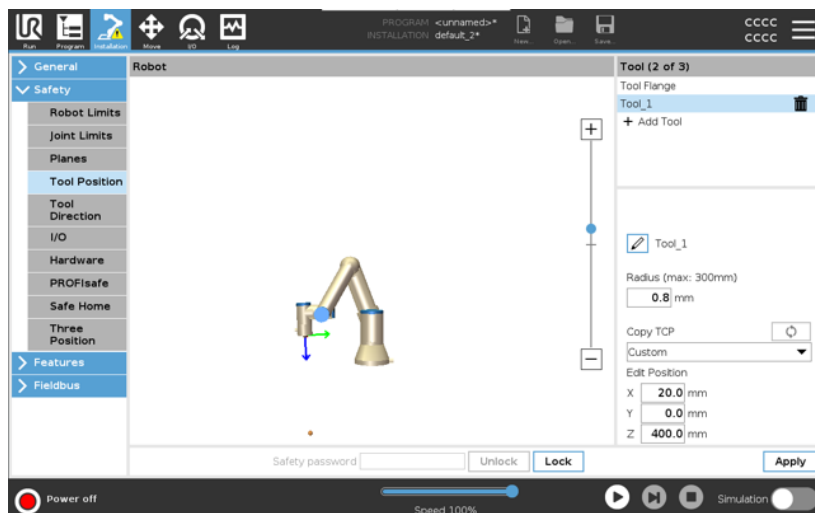

22.9. Bezpečný návrat do základní polohy (Safe Home)

Popis

Funkce Safe Home je určena k návratu do výchozí polohy pomocí uživatelsky definované výchozí polohy.

V/V bezpečné výchozí polohy jsou aktivní, když je rameno robota v bezpečné výchozí poloze a je definován vstup a výstup bezpečné výchozí polohy.

Rameno robota je v bezpečné výchozí poloze, jsou-li polohy kloubů v předepsaných úhlech nebo jejich násobku 360 stupňů.

Výstup bezpečné výchozí polohy je aktivní pouze v případě, že je robot v klidu a v bezpečné výchozí poloze.

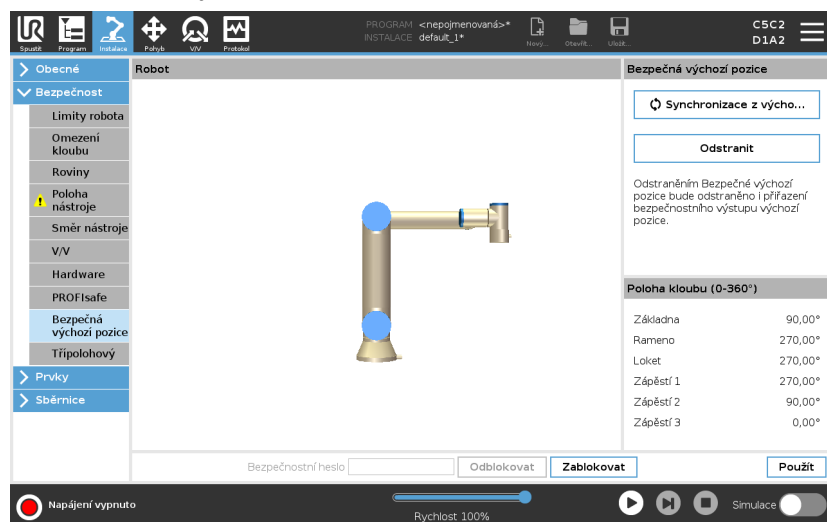

Synchronizace z výchozí polohy

Jak synchronizovat z výchozí polohy

1. V záhlaví klepněte na **Instalace**.
2. V nabídce vlevo klepněte na **Bezpečnost** a vyberte možnost **Bezpečná výchozí poloha**.
3. V části **Bezpečná výchozí poloha** zvolte **Synchronizace z výchozí polohy**.
4. Klepněte na **Použít** a v dialogovém okně, které se zobrazí, vyberte možnost **Použít a restartovat**.

Výstup bezpečné výchozí polohy

Bezpečná výchozí poloha musí být definována před výstupem bezpečné výchozí polohy (viz [22.7. Bezpečnostní V/V na straně 154](#)).

Definování výstupu bezpečné výchozí polohy

Jak definovat výstup bezpečné výchozí polohy

1. V záhlaví klepněte na **Instalace**.
2. V nabídce vlevo klepněte na **Bezpečnost** a vyberte možnost **V/V**.
3. Na obrazovce V/V u položky Výstupní signál v rozevírací nabídce Přiřazení funkcí vyberte možnost **Bezpečná výchozí poloha**.
4. Klepněte na **Použít** a v dialogovém okně, které se zobrazí, vyberte možnost **Použít a restartovat**.

Úpravy bezpečné výchozí polohy

Úprava bezpečné výchozí polohy

Úpravou výchozí polohy se automaticky nezmění dříve definovaná bezpečná výchozí poloha. Pokud nejsou tyto hodnoty synchronizovány, uzel programu výchozí polohy není definován.

1. V záhlaví klepněte na **Instalace**.
2. V nabídce vlevo klepněte na **Obecné** a vyberte možnost **Domů**.
3. Klepněte na **Upravit polohu**, nastavte novou pozici ramene robota a klepněte na **OK**.
4. V postranní nabídce klepněte na **Bezpečnost** a vyberte možnost **Bezpečná výchozí poloha**. K odemknutí bezpečnostních nastavení potřebujete bezpečnostní heslo (viz [22.1. Nastavení bezpečnostního hesla softwaru na straně 144](#)).
5. V části **Bezpečná výchozí poloha** zvolte **Synchronizace z výchozí polohy**

23. Karta Spustit

Popis

Karta **Spustit** umožňuje provádět jednoduché operace a sledovat stav robota. Program můžete načíst, přehrát, pozastavit a zastavit a také sledovat proměnné. Karta Spustit je nejužitečnější, když je program vytvořen a robot je připraven k provozu.

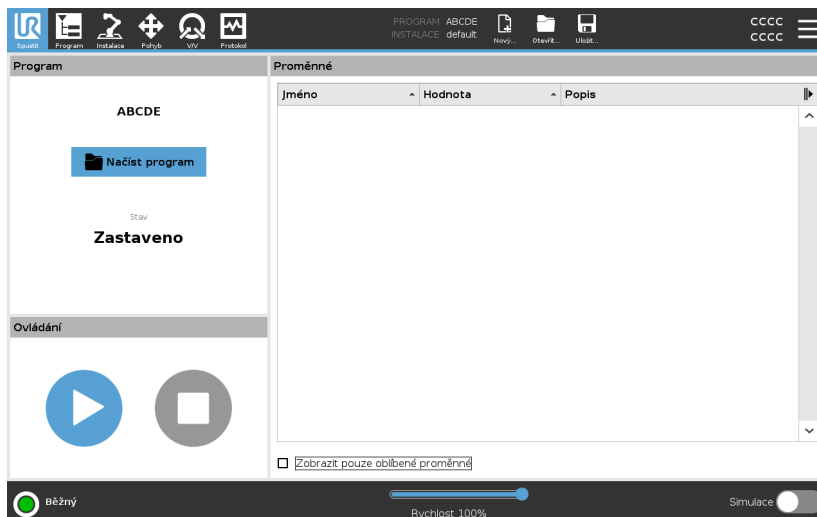

Program:

V podokně Program se zobrazuje název a stav aktuálního programu.

Načtení nového programu

1. V podokně Program klepněte na **Nahrát program**.
2. Ze seznamu vyberte požadovaný program.
3. Klepněte na **Otevřít**, čímž se nahraje nový program.

Proměnné, pokud jsou zastoupeny, se zobrazí při přehrávání programu.

Proměnné:

Podokno Proměnné zobrazuje seznam proměnných. Proměnné slouží v programech k ukládání a aktualizaci hodnot během běhu.

- Programové proměnné patří k programům.
- Instalační proměnné patří k instalacím, které lze sdílet mezi různými programy. Stejnou instalaci lze použít s více programy.

Všechny proměnné programu a instalační proměnné ve vašem programu se v podokně Proměnné zobrazují jako seznam s názvem, hodnotou a popisem proměnné.

Popis proměnných Informace k proměnným můžete přidat přidáním popisu proměnných do sloupce Popis. Pomocí popisu proměnných můžete operátorům na kartě Spustit anebo jiným programátorům sdělit účel proměnné anebo význam její hodnoty.
Popisy proměnných (pokud jsou použity) mohou mít až 120 znaků a zobrazují se ve sloupci Popis v seznamu proměnných na obrazovce karty Spustit a na obrazovce karty Proměnné.

Oblíbené proměnné Vybrané proměnné si můžete zobrazit pomocí možnosti **Zobrazit pouze oblíbené proměnné**.

Zobrazení oblíbených proměnných

1. V části Proměnné zaškrtněte políčko **Zobrazit pouze oblíbené proměnné**.
2. Pro zobrazení všech proměnných znovu zaškrtněte **Zobrazit pouze oblíbené proměnné**.

Na kartě Spustit nelze označit oblíbené proměnné, lze je pouze zobrazit. Označení oblíbených proměnných závisí na typu proměnné.

Další informace o proměnných programu, viz [24.2.4. Karta Proměnné na straně 193](#).

Další informace o instalačních proměnných, viz [25.5. Instalační proměnné na straně 305](#)

Proměnné programu Označení oblíbených programových proměnných

1. V záhlaví klepněte na **Program**.
Proměnné jsou uvedeny v části **Nastavení proměnných**.
2. Vyberte požadované proměnné.
3. Zaškrtněte pole **Oblíbená proměnná**.
4. Klepnutím na **Spustit** se vrátíte k zobrazení proměnné.

Instalační proměnné Označení oblíbených instalačních proměnných

1. V záhlaví klepněte na **Instalace**.
2. V části Obecné vyberte **Proměnné**.
Proměnné jsou uvedeny v části **Instalační proměnné**.
3. Vyberte požadované proměnné.
4. Zaškrtněte pole **Oblíbená proměnná**.
5. Klepnutím na **Spustit** se vrátíte k zobrazení proměnné.

Sbalení/rozbalení sloupce Popis

Popis proměnné se v případě potřeby rozprostře na více řádků, aby se případně vešel do šířky sloupce Popis. Sloupec Popis můžete pomocí níže uvedených tlačítek také sbalit a rozbalit.

Jak sbalit/rozbalit sloupec Popis

1. Klepnutím na  sbalíte sloupec Popis.
2. Klepnutím na  rozbalíte sloupec Popis.

Sbalený sloupec Popis

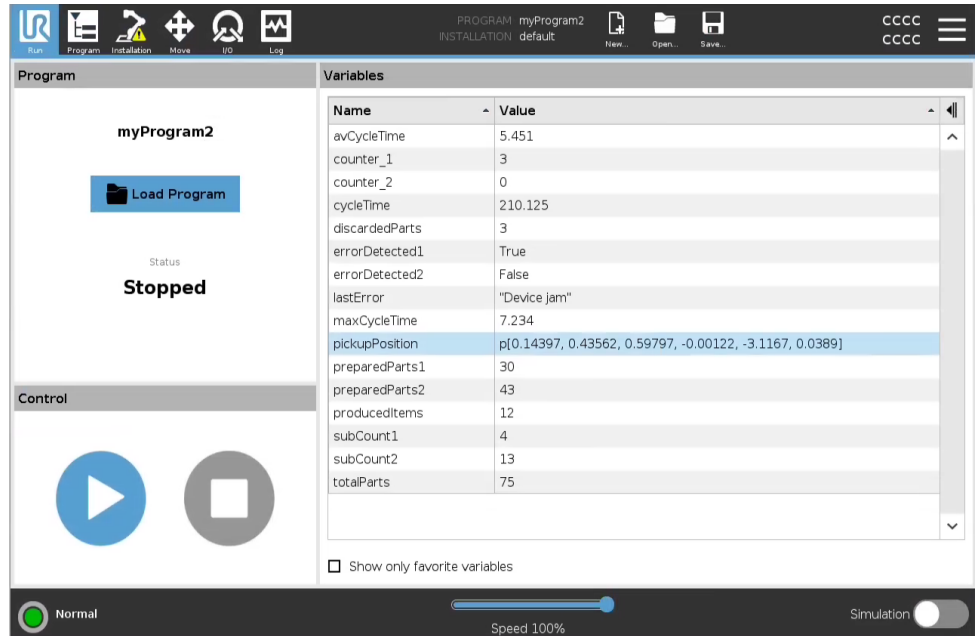

| Name | Value |
|----------------|---|
| avCycleTime | 5.451 |
| counter_1 | 3 |
| counter_2 | 0 |
| cycleTime | 210.125 |
| discardedParts | 3 |
| errorDetected1 | True |
| errorDetected2 | False |
| lastError | "Device jam" |
| maxCycleTime | 7.234 |
| pickupPosition | p[0.14397, 0.43562, 0.59797, -0.00122, -3.1167, 0.0389] |
| preparedParts1 | 30 |
| preparedParts2 | 43 |
| producedItems | 12 |
| subCount1 | 4 |
| subCount2 | 13 |
| totalParts | 75 |

Rozbalený sloupec Popis

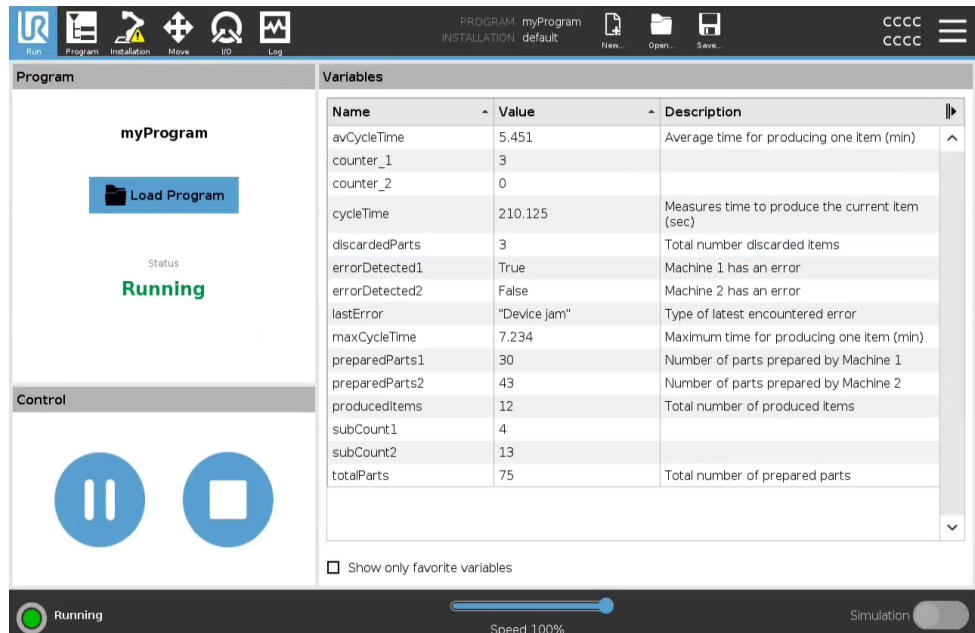





| Name | Value | Description |
|----------------|--------------|---|
| avCycleTime | 5.451 | Average time for producing one item (min) |
| counter_1 | 3 | |
| counter_2 | 0 | |
| cycleTime | 210.125 | Measures time to produce the current item (sec) |
| discardedParts | 3 | Total number discarded items |
| errorDetected1 | True | Machine 1 has an error |
| errorDetected2 | False | Machine 2 has an error |
| lastError | "Device jam" | Type of latest encountered error |
| maxCycleTime | 7.234 | Maximum time for producing one item (min) |
| preparedParts1 | 30 | Number of parts prepared by Machine 1 |
| preparedParts2 | 43 | Number of parts prepared by Machine 2 |
| producedItems | 12 | Total number of produced items |
| subCount1 | 4 | |
| subCount2 | 13 | |
| totalParts | 75 | Total number of prepared parts |

Ovládání

Podokno Ovládání umožňuje ovládat spuštěný program. Pomocí tlačítek uvedených v tabulce níže můžete program přehrávat a zastavit nebo pozastavit a pokračovat v jeho přehrávání:

- Tlačítka Přehrát, Pozastavit a Pokračovat jsou kombinovaná.
- Tlačítko Přehrát se při spuštěném programu změní na tlačítko Pozastavit.
- Tlačítko Pozastavit se změní na tlačítko Pokračovat.

| | Tlačítko | Funkce |
|-------------------|---|--|
| Přehrát |  | <p>Přehrání programu</p> <ol style="list-style-type: none">1. V části Ovládání klepněte na Přehrát a spusťte program od začátku. |
| Pokračovat |  | <p>Obnovení pozastaveného programu</p> <ol style="list-style-type: none">1. Klepnutím na Pokračovat spustíte pozastavený program. |
| Zastavit |  | <p>Zastavení programu</p> <ol style="list-style-type: none">1. Klepněte na Zastavit, čímž se váš program zastaví <ul style="list-style-type: none">• Pokud program zastavíte, nelze v něm pokračovat.• Klepnutím na Přehrát restartujete program. |
| Pauza |  | <p>Pozastavení programu</p> <ol style="list-style-type: none">1. Klepnutím na Pozastavit přerušíte program v určitém bodě. <ul style="list-style-type: none">• V pozastaveném programu můžete pokračovat. |

23.1. Přesunout robota do polohy.

Popis

Přejděte na obrazovku **Přesunout robota do polohy**, je-li nutné rameno robota přesunout do určité výchozí polohy před spuštěním programu, nebo když se rameno robota pohybuje k bodu trasy během úpravy programu.

V případech, kdy pomocí obrazovky **Přesunout robota do polohy** nelze přesunout rameno robota do počáteční polohy programu, proběhne přesun na první bod trasy ve stromové struktuře programu.

Rameno robota se může posunout do nesprávné polohy, pokud:

- Před provedením prvního přesunu dojde během chodu programu ke změně bodu TCP, polohy prvku nebo bodu trasy prvního pohybu.
- První bod trasy je uvnitř příkazu If nebo uzlu stromové struktury programu.

Přístup k obrazovce přesun robota do polohy

1. Klepněte na kartu Spustit v záhlaví.
2. Chcete-li se dostat na obrazovku **Přesunout robota na pozici**, klepněte v poli **Zápatí** na **Přehrát**.
3. Při interakci s animací a skutečným robotem postupujte podle pokynů na obrazovce.

Přesunout robot do

Pro přesunutí ramene robota do počáteční polohy podržte tlačítko **Přesunout robota na:**. Animované robotické rameno na obrazovce ukazuje pohyb, který má být proveden.



POZNÁMKA

Při kolizi by mohlo dojít k poškození robota nebo jiného zařízení. Animaci můžete srovnat s polohou skutečného ramene robota a ujistit se, že rameno může pohyb bezpečně provést, aniž by narazilo na překážku.

Manuální

Klepnutím na **Manuální** otevřete obrazovku **Pohyb**, kde lze robotické rameno přesunout pomocí šipek a/nebo konfigurovat souřadnice nástroje a souřadnice pozice kloubu.

23.2. Program

Popis V poli **Program** se zobrazuje název programu, který je načten do robota, a jeho aktuální stav. Kliknutím na kartu **Načíst program** lze načíst odlišný program.

23.3. Proměnné

Popis Program robota může pomocí proměnných během provozu ukládat a aktualizovat různé hodnoty. K dispozici jsou dva druhy proměnných:

Instalační proměnné

Používat lze více programů a jejich názvy a hodnoty jsou spolu s instalací robota trvalé (viz). Hodnota proměnných instalace se uchovává i po restartování robota a ovládací skříň.

Běžné programové proměnné

Jsou dostupné pouze pro spuštěný program a jejich hodnoty se po ukončení programu odstraní.

Zobrazit body trasy

Program robota používá skriptové proměnné pro ukládání informací o bodech trasy.

Zaškrtněte políčko **Zobrazit body trasy** v sekci **Proměnné** pro zobrazení skriptových proměnných v seznamu proměnných.

Typy proměnných

| | |
|----------------|---|
| <i>bool</i> | Logická proměnná, která může nabývat buď hodnoty <code>True</code> nebo <code>False</code> . |
| <i>int</i> | Celočíselná hodnota v rozsahu od -2147483648 do 2147483647 (32 bitů). |
| <i>float</i> | Číslo s pohyblivou řádovou čárkou (desetinné) (32 bitů). |
| <i>řetězec</i> | Sekvence znaků. |
| <i>pozice</i> | Vektor popisující umístění a orientaci kartézského prostoru. Je to kombinace polohového vektoru (x, y, z) a rotačního vektoru (rx, ry, rz) představujícího orientaci, napsanou jako <code>p[x, y, z, rx, ry, rz]</code> . |
| <i>seznam</i> | Řada proměnných. |

24. Karta Program

Popis

Na kartě Program se vytvářejí a upravují programy robotů.

Karta Program se skládá ze dvou hlavních oblastí. Levá strana obsahuje programové uzly, které můžete přidat do programu robotu, a pravá strana obsahuje konfiguraci programových uzlů, které můžete přidat do programu.

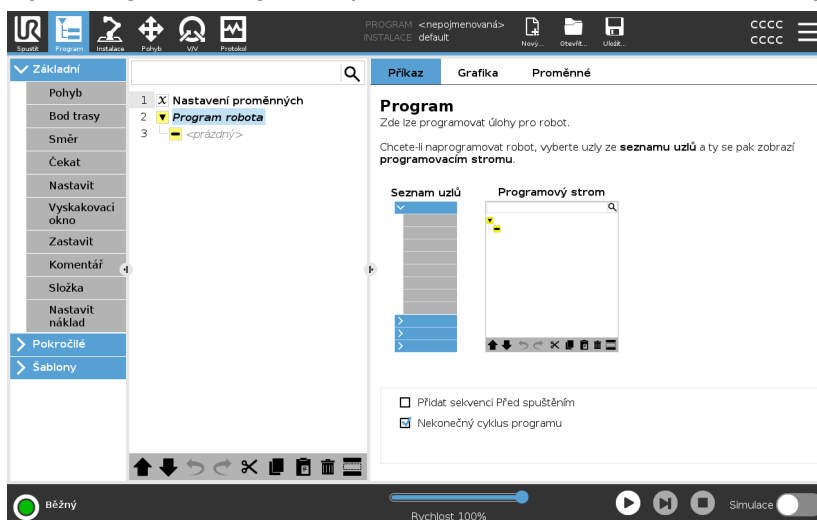

Programový strom

Na pravé straně karty Program jsou tři karty. Funkce přidanych programových uzlů můžete nakonfigurovat na kartě Příkaz.

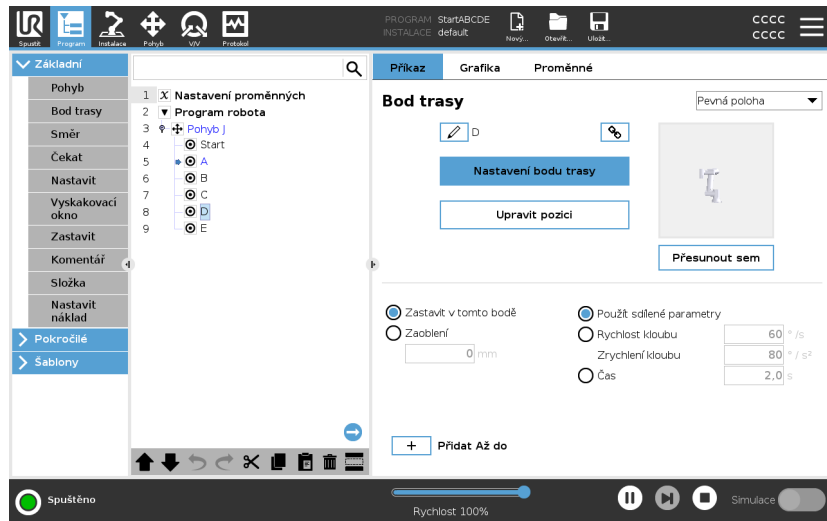

Při přidávání programových uzlů si všimněte těchto skutečností :

- Prázdný programový strom nelze spustit.
- Program obsahující nesprávně nakonfigurované programové uzly nelze spustit.
- Žlutě označené programové uzly nejsou správně nakonfigurovány.
- Bíle označené programové uzly jsou správně nakonfigurovány.

Signalizace běhu programu

Programy robotů jsou často poměrně dlouhé, takže abyste měli přehled o průběhu programu robota, můžete se podívat, který programový uzel je aktivní.

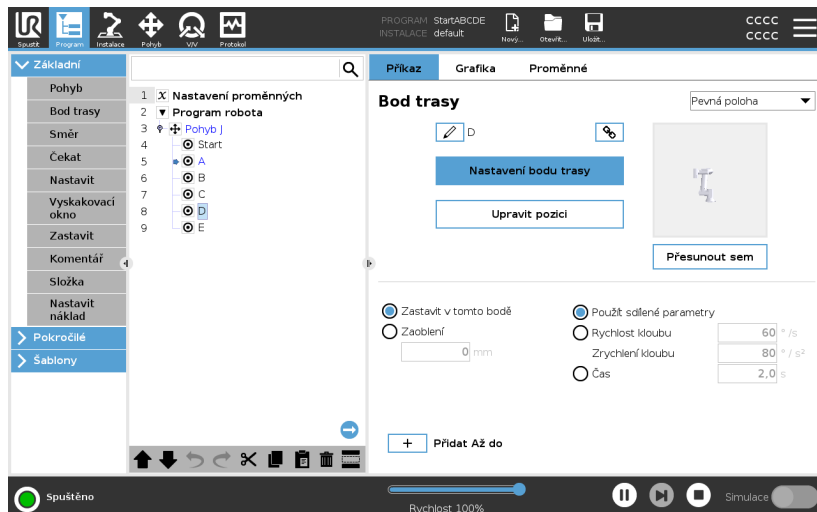

Během chodu programu je aktuálně prováděný uzel programu označen malou ikonou vedle uzlu.

Cesta provedení je označena modře. ➡

Stisknutím ikony v rohu programu můžete sledovat prováděný příkaz. ➡

Tlačítko Hledat

Můžete také vyhledat konkrétní uzel příkazu/programu. To se hodí, pokud máte dlouhý program s mnoha různými programovými uzly.

24.1. Konfigurace programu robota

Popis

Je možné vytvořit konfiguraci pro celý program robota.

Tento typ konfigurace neovlivňuje jednotlivé uzly programu, ale dodává celému programu robota důležité chování.

- Můžete přidat instrukce, které se mají provést před spuštěním programu robota.
- Můžete nastavit počáteční hodnotu proměnné pro spuštění programu.
- Můžete nastavit, aby v programu probíhal nekonečný cyklus.

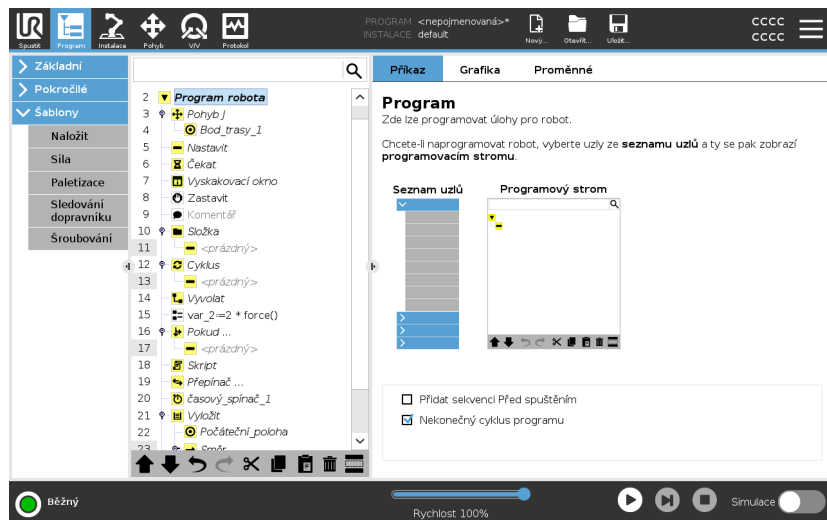

Přidat před spuštěním sekvence

Zaškrtněte toto políčko, pokud chcete přidat instrukce nebo programové uzly, které se provedou před spuštěním hlavního programu.

Tyto uzly se provedou pouze jednou, i když je program robota nastaven na věčný cyklus.

Nekonečný cyklus programu

Zaškrtněte toto políčko, pokud chcete umožnit opětovné spuštění programu po dosažení konce programu.

Příklad

Jedná se například o případy, kdy inicializujete chapadla, přesouváte robota do „výchozí“ polohy nebo resetujete signály putující do externích zdrojů a z nich.

Nastavení počáteční hodnoty proměnné Výběrem této možnosti se nastavují počáteční hodnoty programových proměnných.

1. Vyberte proměnnou z rozbalovacího seznamu nebo pole s přepínači proměnných.
2. Zadejte výraz pro tuto proměnnou. Tento výraz bude použit k určení hodnoty proměnná na začátku programu.
3. Můžete zvolit **Zachovat hodnotu z předchozího spuštění**, aby se proměnná inicializovala na hodnotu nalezenou na kartě **Proměnné** (viz [24.2.4. Karta Proměnné na straně 193](#)).
Díky tomu proměnné zachovávají své hodnoty mezi jednotlivými spuštěními programu. Proměnná získá hodnotu z výrazu, když je program spuštěn poprvé nebo když je karta s hodnotou vymazána.











Proměnnou lze z programu odstranit zadáním prázdného názvu proměnné (pouze mezery).

24.2. Sada nástrojů Programový strom

Popis S uzly programů, které byly přidány do programového stromu, můžete pracovat pomocí ikon ve spodní části programového stromu.

Ikony na nástrojové liště programového stromu

Použijte sadu nástrojů programového stromu pro úpravu programového stromu.

| | |
|---------------------------|--|
| Zrušit & Znovu | Tlačítka  &  slouží ke zrušení a opětovnému provedení změn v příkazech. |
| Pohyb nahoru & Pohyb dolů | Tlačítka  &  mění pozici uzlu. |
| Vyjmout | Tlačítko  vyjme uzel a umožňuje jeho použití pro jiné úkony (např. vložit jej na jiné místo v programovém stromu). |
| Kopírovat | Tlačítko  zkopíruje uzel a umožní jeho použití pro jiné úkony (např. vložení na jiné místo v programovém stromu). |
| Vložit | Tlačítko  umožňuje vložit uzel, který jste předtím zkopírovali. |
| Odstranit | Tlačítko  odebere uzel z programového stromu. |
| Potlačit | Pomocí tlačítka  potlačíte určité uzly v programovém stromu. |
| Tlačítko Hledat | Klepnutím na  lze vyhledávat v programovém stromu. Klepnutím na ikonu  ukončíte hledání. |

24.2.1. Nastavení proměnné

Popis

Nastavení proměnné je vždy prvním uzlem ve stromu programu. V podokně Nastavení proměnných můžete pojmenovávat a upravovat proměnné programu a označovat je jako oblíbené. Po označení proměnné jako oblíbené bude zobrazena na panelu Proměnná na kartě Program a na kartě Spustit.

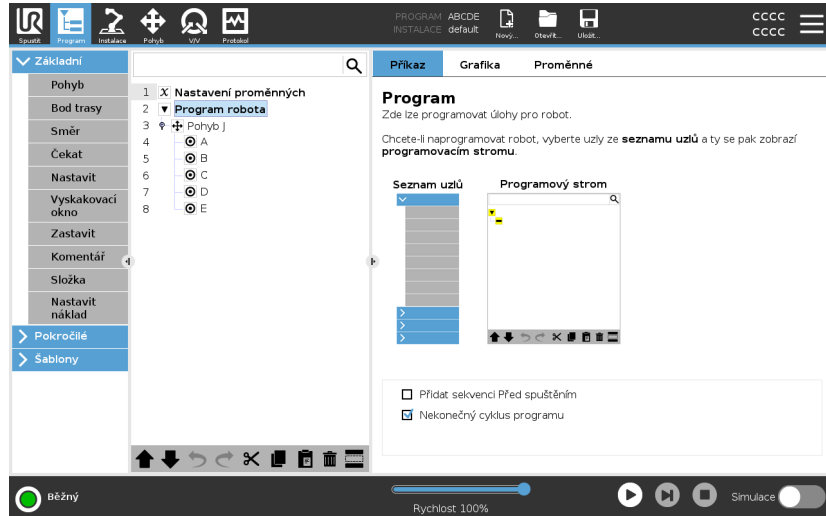

Označení programové proměnné jako oblíbené

1. V záhlaví klepněte na **Program**.
2. V části Nastavení proměnných vyberte proměnnou.
3. Zaškrtnutím pole **Oblíbená proměnná** označíte vybranou proměnnou jako oblíbenou.

Úpravy programových proměnných

Úpravy proměnných programu zahrnují pojmenování, popis a nastavení počáteční hodnoty pomocí výrazu.

Pojmenování proměnné programu

1. V části Nastavení proměnných vyberte proměnnou.
2. Vyberte pole **Název**.
3. Zadejte jméno pomocí klávesnice na obrazovce.

Popis programové proměnné

1. V části Nastavení proměnných vyberte proměnnou.
2. Vyberte pole **Popis**.
3. Zadejte popis pomocí klávesnice na obrazovce.

Nastavení programové proměnné výrazu

1. V části Nastavení proměnných vyberte proměnnou.
2. Vyberte pole **Výraz**.
3. Zadejte výraz pomocí klávesnice na obrazovce.



Výchozí hodnota Výchozí hodnota je první hodnota, kterou přiřadíte programové proměnné při spuštění programu.
Můžete zaškrtnout pole **Zachovat hodnotu z předchozího běhu** a nahradit tak výchozí hodnotu hodnotou z dříve spuštěného programu. Pokud však načtete nový program po použití hodnoty z dříve spuštěného programu, obnoví se výchozí hodnota.

24.2.2. Karta Příkaz

Popis

Karta Příkaz na kartě Program obsahuje konfigurační možnosti pro vybraný programový uzel.

Tyto konfigurační možnosti se zobrazují na kartě Příkaz po pravé straně obrazovky.

Podokno karty Příkazy se změní, pokud na levé straně obrazovky vyberete jednotlivé různé uzly programu.

Příklady různých příkazů, viz níže:

Pohyb

Příkaz Pohyb patří v rozhraní PolyScope k nejpoužívanějším.

Zde vidíte, že je vybrán příkaz PohybJ. Jsou vidět i další informace, například TCP, rychlost kloubu a zrychlení kloubu.

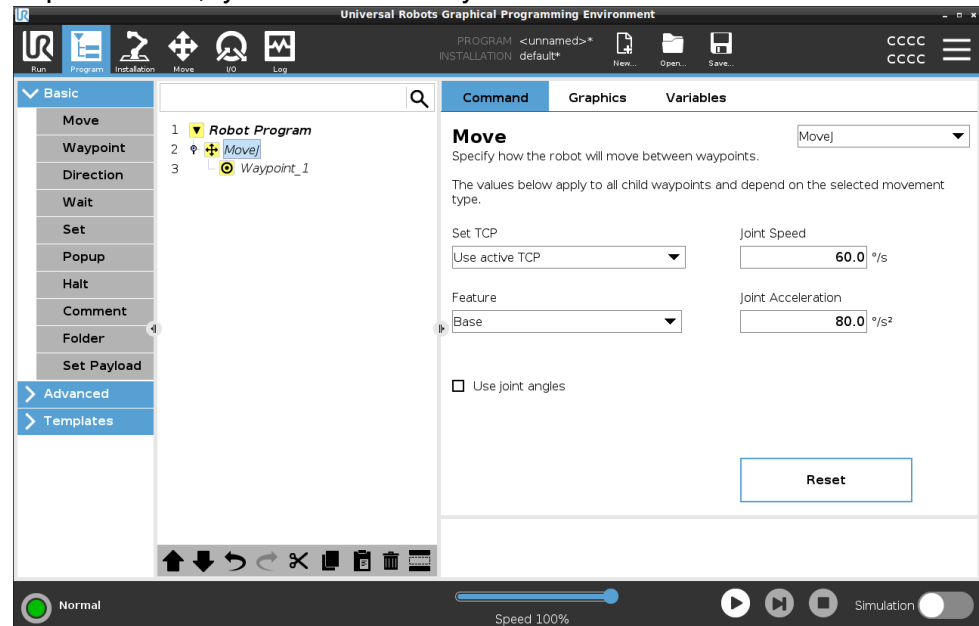

Příklad

Příkaz Pohybvládá pohyb robota přes body trasy. Pomocí příkazu Pohyb můžete také nastavit zrychlení a rychlost pohybu robotického ramene mezi body trasy.

Příkaz Čekat

Příkaz Čekat je dalším nejčastějším programovým uzlem.

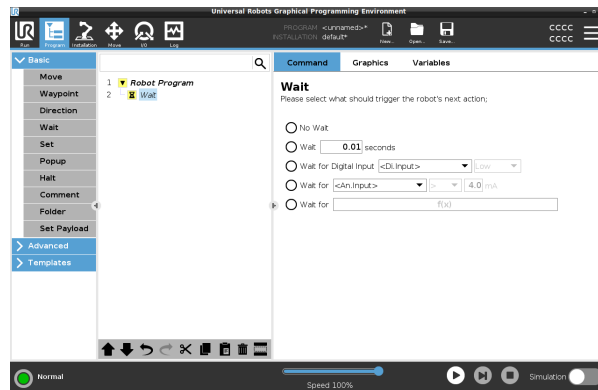

Příklad

Příkaz Čekat slouží k tomu, aby program robota počkal na signál ze senzoru, který je připojen k ovládací jednotce.

Paletizace

K rychlému vytvoření paletizačního programu můžete použít šablonu paletizace. Stejný paletizační program se používá také k vytvoření depaletizačního programu.

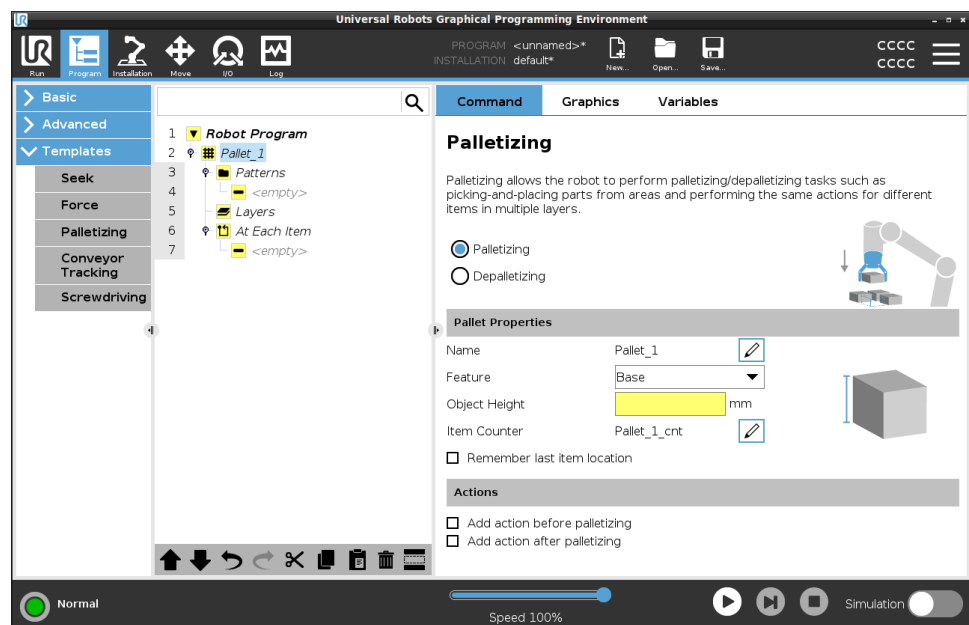

Pokud

Příkazem If můžete do programového stromu přidat podmínky „If“, „Else“ a „Elseif“.

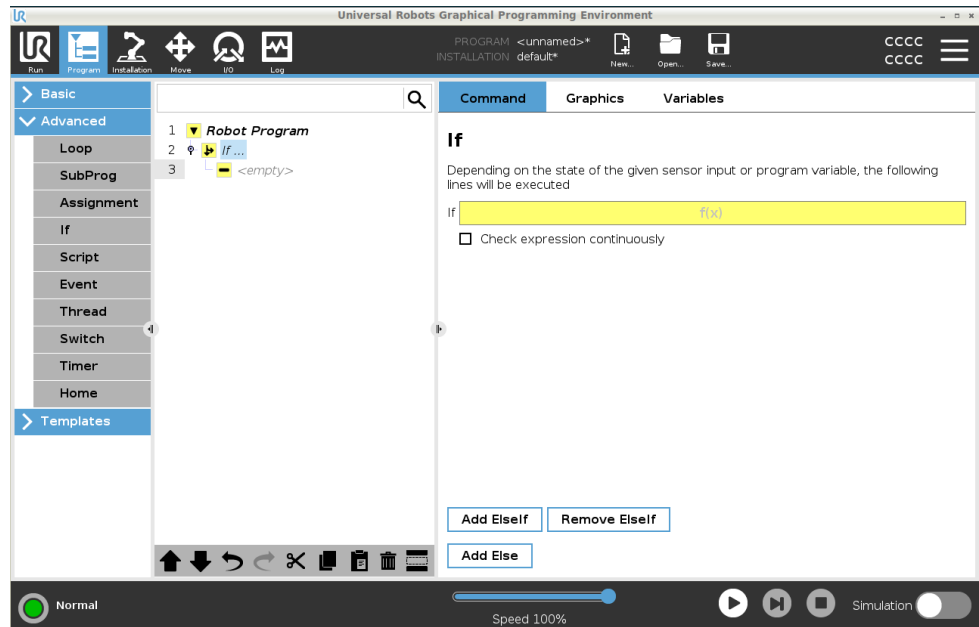

Příklad

Pomocí příkazu If můžete pro program robota vytvořit dva různé výsledky.

24.2.3. Karta Grafika

Popis

Karta Grafika na kartě Program poskytuje grafické zobrazení spuštěného programu.

Grafické znázornění se zobrazuje po pravé straně v příslušném podokně na kartě Grafika.

Tlačítka v podokně vpravo nahoře slouží k deaktivaci různých grafických součástí 3D zobrazení.

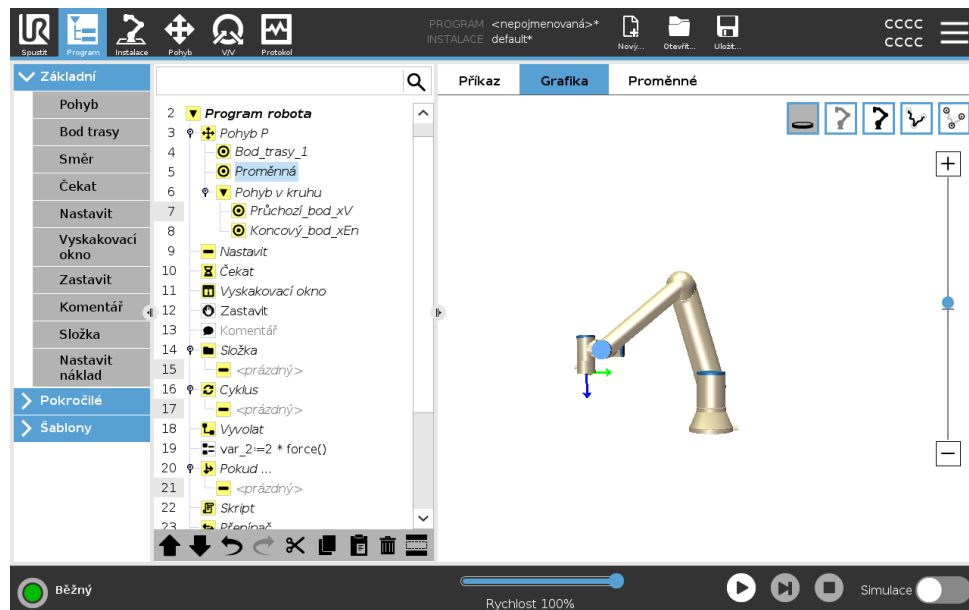

3D výkres ramene robota zobrazuje aktuální polohu ramene robota.

Stín ramene robota zobrazuje zamýšlenou dráhu ramene robota k dosažení bodu trasy vybraného v levé části obrazovky.

Dráha TCP je zobrazena ve 3D zobrazení:

- Segmenty pohybu jsou černé
- Přechodové segmenty (přechody mezi segmenty pohybu) jsou zelené.
- Zelené tečky určují polohu TCP v každém z bodů trasy programu.

Roviny

Rovina je hranice, která omezuje pohyb TCP. Rovina může také omezovat pohyb nástroje.

Když se TCP nebo nástroj přiblíží k rovině, zobrazí se v podokně 3D zobrazení roviny.

- Pokud si chcete rameno robota, TCP nebo nástroj pořádně prohlédnout, můžete si 3D zobrazení přiblížit.
- K omezení pohybu TCP a nástroje můžete použít dva typy rovin.

- Bezpečnostní roviny** Bezpečnostní roviny se v 3D zobrazení zobrazují žlutě a černě. Malá šipka označuje stranu roviny, na kterou je povoleno umístit TCP.
- Spouštěcí roviny** Spouštěcí roviny se v 3D zobrazení zobrazují modře a zeleně. Malá šipka ukazuje na stranu roviny, kde jsou aktivní meze Běžného režimu (viz [22.5. Bezpečnostní režimy softwaru na straně 148](#)).
Hraniční hodnota orientace nástroje je znázorněna kuželem společně s vektorem označujícím aktuální orientaci nástroje robota. Vnitřní strana kužele představuje povolenou plochu pro orientaci nástroje (vektor).
- Mezní hodnoty** Když běží program, 3D zobrazení mezních hodnot je zakázáno. Pokud se TCP přestane přibližovat k jakékoli mezi, 3D zobrazení zmizí.
- Můžete nastavit mezní hodnoty orientace nástroje, které se v 3D zobrazení zobrazí jako kulový kužel spolu s vektorem udávajícím aktuální orientaci robotického nástroje.
Vnitřek kužele znázorňuje povolenou oblast pro orientaci nástroje (vektor).
 - Dále můžete nastavit červené meze, které se v zobrazení 3D zobrazí červeně, pokud je protokol TCP v rozporu s hraničním limitem nebo je velmi blízko jeho porušení.

24.2.4. Karta Proměnné

Popis

Karta Proměnné na kartě Program zobrazuje aktuální hodnoty proměnných v běžícím programu.

Proměnné se zobrazují jako seznam v podokně na kartě Proměnné na pravé straně obrazovky.

Proměnné se zobrazují pouze tehdy, když je třeba zobrazit informace, a zůstávají viditelné i mezi spuštěními programů.

Zobrazit body trasy

Při zaškrtnutí políčka Zobrazit body trasy se v běžícím programu budou zobrazovat proměnné body trasy.

V podokně Proměnné můžete také použít následující možnosti:

- Výběrem možnosti **Zobrazit body trasy** zobrazíte skriptové proměnné body trasy v seznamu proměnných. K ukládání informací o bodech trasy program robota využívá skripty. Mají-li se v seznamu proměnných zobrazovat proměnné skriptů, zaškrtněte políčko Zobrazit body v části Proměnné.
- Výběrem možnosti **Zobrazit pouze oblíbené proměnné** zobrazíte na kartě Proměnné pouze oblíbené proměnné. Je to stejné jako v podokně Proměnné na kartě Spustit (viz [23. Karta Spustit na straně 174](#)).

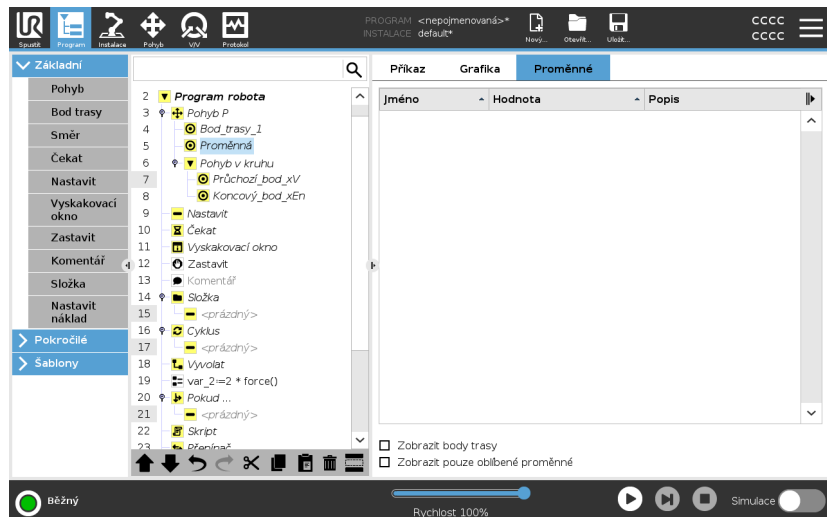

Typy hodnot proměnných

Program robota používá proměnné pro ukládání a aktualizace různých hodnot během provozu. Proměnné se zobrazují pouze v případě, že jsou k dispozici příslušné informace. Typy proměnných zahrnují:

- Programové proměnné - jsou dostupné pouze pro spuštěný program a jejich hodnoty se po ukončení programu odstraní.
- Instalační proměnné - ty lze používat v několika programech a jejich názvy a hodnoty jsou navázány na konkrétní instalaci robota (viz [25.5. Instalační proměnné na straně 305](#)).
- Skriptové proměnné - pocházejí ze skriptových souborů a lze jim přiřadit různé typy proměnných. Skriptové proměnné se nezobrazují na kartě Program ani na kartě Instalace. Skriptové proměnné program robota využívá k ukládání informací o bodech trasy. Mají-li se v seznamu proměnných zobrazovat proměnné skriptů, zaškrtněte políčko Zobrazit body v části Proměnné.

V následující tabulce jsou uvedeny typy hodnot proměnných:

| | |
|---------|---|
| bool | Logická proměnná, jejíž hodnota je buď <code>True</code> nebo <code>False</code> |
| int | Celočíselná hodnota v rozsahu od -2147483648 do 2147483647 (32 bitů) |
| float | Číslo s pohyblivou desetinnou čárkou (desítkově) (32 bitů) |
| řetězec | Sekvence znaků |
| pozice | Vektor popisující umístění a orientaci kartézského prostoru. Jedná se o kombinaci polohového vektoru (x, y, z) a rotačního vektoru (rx, ry, rz) reprezentujícího orientaci zapsanou <code>p[x, y, z, rx, ry, rz]</code> |
| seznam | Sekvence proměnných |

24.3. Editor výrazů

Popis

Vlastní výraz se upravuje jako text, editor výrazů je však vybaven řadou tlačítek, které slouží ke vložení speciálních symbolů, například * pro násobení a \leq pro menší nebo stejnou hodnotu. Tlačítko se symbolem klávesnice v pravém horním rohu obrazovky slouží k přepnutí na úpravy textu výrazu. Všechny definované proměnné jsou k dispozici v nástroji pro výběr Proměnné, názvy vstupních a výstupních portů jsou k dispozici v nástroji pro výběr Vstupů a Výstupů. Některé speciální funkce jsou k dispozici v nabídce Funkce.

Výrazy v editoru

Po stisknutí tlačítka OK proběhne kontrola výrazu, zda neobsahuje gramatické chyby. Tlačítko Storno zavře obrazovku a zruší všechny změny.

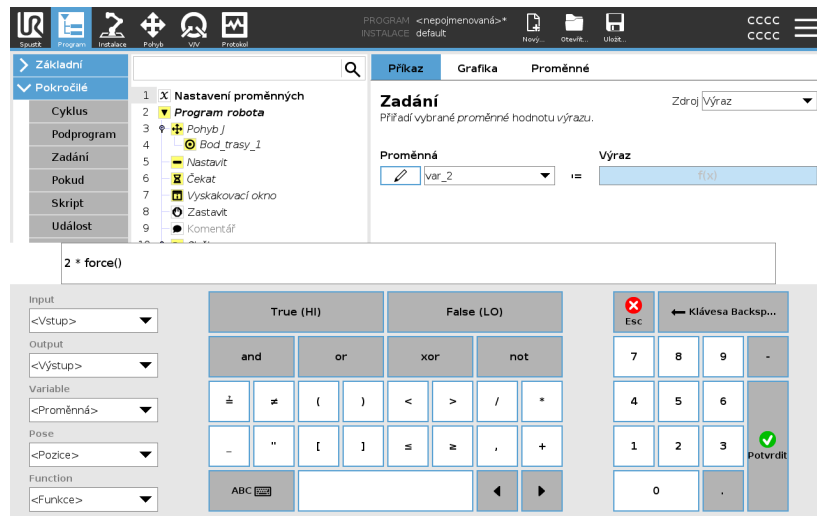

Výraz může mít následující podobu:

`digital_in[1]`

?

`True and analog_in[0]<0.5`

24.4. Spouštění programu od vybraného programového uzlu

Popis

Program robota můžete spustit od libovolného programového uzlu v programovém stromu. To se hodí při testování programu.

Pokud se robot nachází v manuálním režimu (viz [Operational mode na straně 139](#)), můžete povolit spouštění programu od vybraného uzlu, případně můžete spustit celý program od začátku.

Přehrát od výběru

Tlačítko Přehrát v zápatí nabízí možnosti pro způsob spuštění programu. Zde je patrné, že je vybráno tlačítko **Přehrát** a zobrazuje se **Přehrát od výběru**.

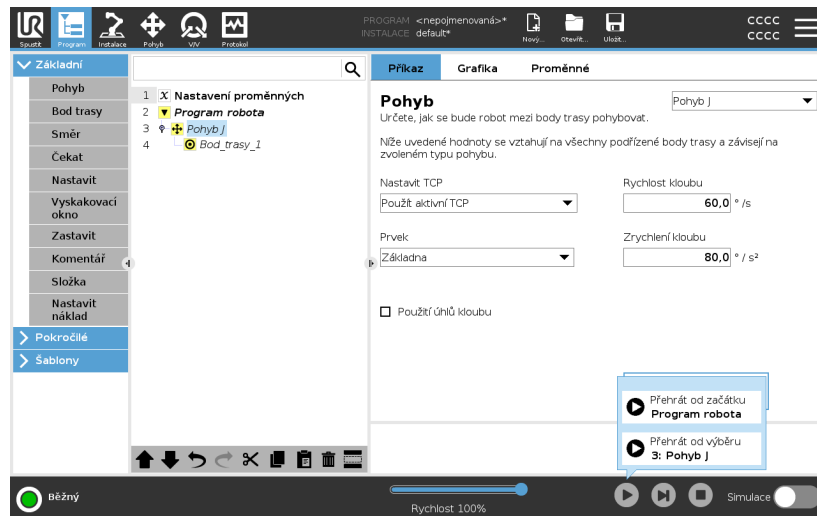

POZNÁMKA

- Program lze spustit pouze od uzlu v programovém stromu robota.
- Můžete použít **Přehrát od výběru** v podprogramu. Po ukončení podprogramu se program zastaví.
- Možnost **Přehrát od výběru** se zastaví, pokud program nelze spustit od vybraného uzlu.
- U vláken nelze použít **Přehrát od výběru**, protože vlákna vždy začínají od začátku.
- Pokud se při přehrávání programu od vybraného uzlu vyskytne nepřirazená proměnná, program se zastaví a zobrazí chybové hlášení.

Kroky

Jak spustit program od vybraného uzlu

1. V programovém stromu vyberte příslušný uzel.
2. V zápatí vyberte **Přehrát**.
3. Klepnutím na tlačítko **Přehrát od výběru** spustíte program od příslušného uzlu v programovém stromu.

Příklad

Pokud jste museli robota zastavit uprostřed programu, můžete program znovu spustit od určitého uzlu.

24.5. Použití zarážek v programu

Popis

Zarážka pozastaví běh programu. Pomocí zarážek můžete běžící program v určitém bodě zastavit a obnovit. To se hodí při kontrole polohy robota, proměnných atd. (Viz [Operational mode na straně 139](#)).

Tady se můžete na zarážku přidanou do uzlu podívat:

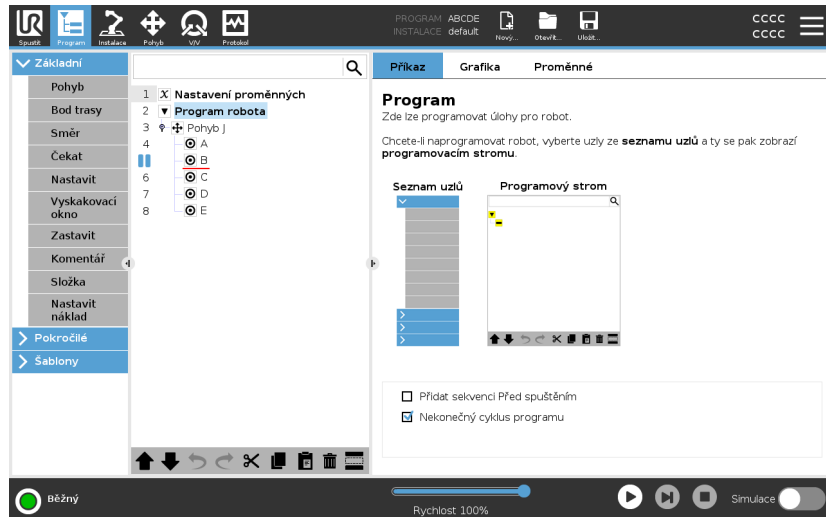

Když program robota narazí na zarážku, ta zčervená, přičemž ostatní nadcházející zarážky budou dále modré.

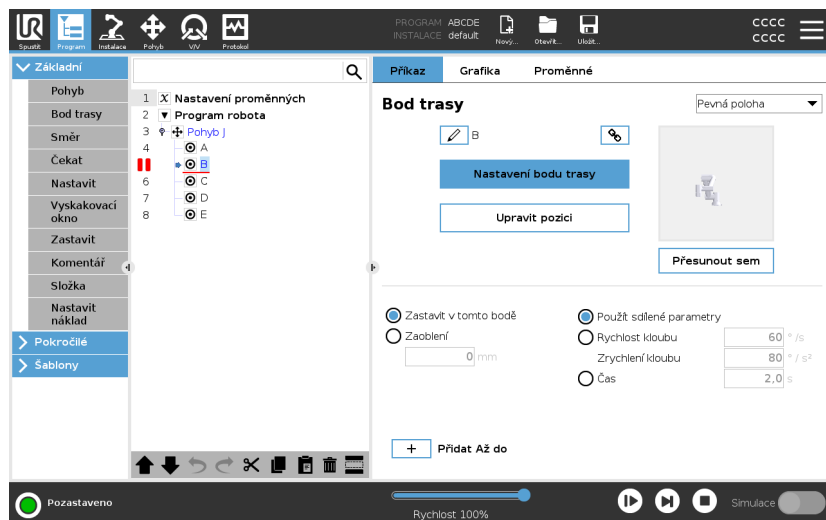

Zarážky

Zarážky se projevují jako červená čára buď nad, nebo pod uzlem. Červená čára se zobrazuje pod uzly bodů trasy a nad ostatními uzly.

Většina uzlů v programu se před provedením programu pozastaví. Přidání zarážky mění chování příslušných uzlů.

- Zarážku můžete přidat k bodu trasy, aby se program v daném bodě trasy mohl pozastavit. To znamená, že bude ignorován přechod v daném uzlu.
- Zarážku můžete přidat k uzlu Do, aby se program mohl pozastavit při splnění dané podmínky Do. To znamená, že přechod v daném uzlu nebude ignorován.

Přidání zarážky

Jak přidat zarážku do programu

1. V programovém stromu přidáte zarážku klepnutím na číslo řádku.
2. Zarážka je aktivní, dokud danou zarážku neodstraníte z programu robota.

Odstranění zarážky

Jak odstranit zarážku v programu

1. V programovém stromu odstraníte zarážku tím, že na ni opět klepnete.
2. Program robota bude probíhat tak, jak má.

24.6. Samostatný krok v programu

Popis Samostatný krok umožňuje provádět aktuální program po jednotlivých uzlech, pokud se robot nachází v manuálním režimu.
(Viz [Operational mode na straně 139](#)).

To se hodí při kontrole chyb v programu.

Samostatný krok Samostatný krok umožňuje spuštění vybraného programového uzlu a následné pozastavení na začátku nového uzlu.
Samostatný krok lze použít pouze při pozastavení aktuálního programu.
Pokud chcete samostatný krok použít na určitý uzel, musí daný uzel podporovat i zářky.

24.7. Základní uzly programu

Popis Základní uzly programu slouží k vytváření jednoduchých robotických aplikací. Některé základní programové uzly slouží také k uspořádání vašeho naprogramování robota a vytváření komentářů v programu robota. To se hodí zejména v případech, kdy se jedná o velký program robota.

24.7.1. Pohyb

Popis Příkaz Pohyb umožňuje robotovi přesunout se z bodu A do bodu B. Způsob pohybu robota je důležitý pro úkol, který robot plní.

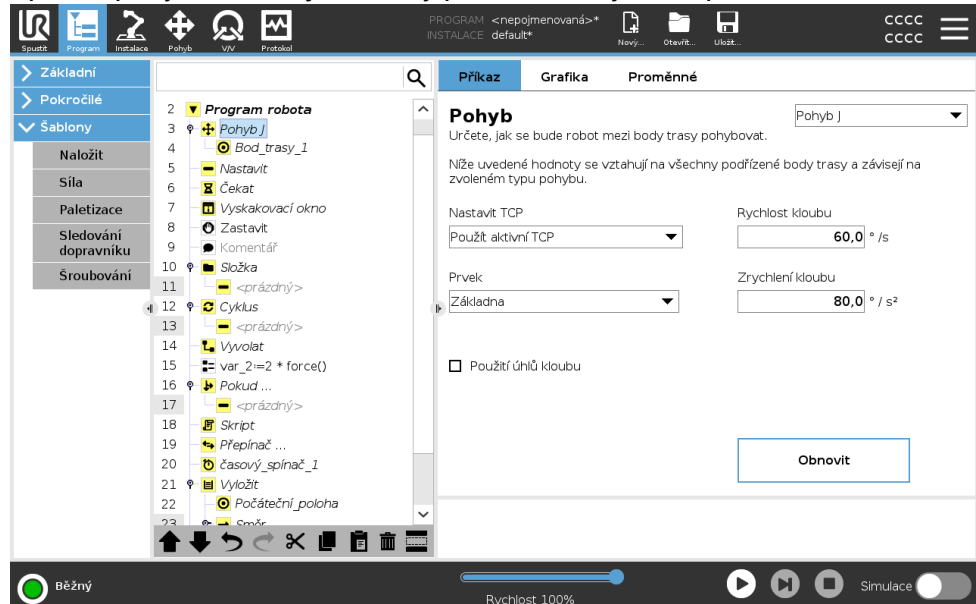

Po přidání příkazu Pohyb do programu robota se v pravé části obrazovky zobrazí podokno Pohyb.

Příkaz Pohybovládá pohyb robota přes body trasy. Při přidávání příkazů Pohyb do programu se automaticky přidávají body trasy.

[Další informace o bodech trasy](#)

Pomocí příkazu Pohyb můžete také nastavit zrychlení a rychlost pohybu robotického ramene mezi body trasy.

Robot se pohybuje pomocí čtyř příkazů Pohyb. Typy příkazů Pohyb, viz níže:

| | |
|-------------------------------|--|
| Pohyb J | <p>Příkaz PohybJ vytvoří pohyb z bodu A do bodu B, který je pro robota optimální.</p> <p>Pohyb nemusí být přímka mezi body A a B, ale je optimální s ohledem na počáteční polohu kloubů a koncovou polohu kloubů.</p> |
| Přidání příkazu PohybJ | <ol style="list-style-type: none">1. V programu robota vyberte místo, kam chcete přidat příkaz Pohyb.2. V části Základní klepněte na Pohyb a přidejte do programu robota bod trasy spolu s uzlem Pohyb.3. Vyberte uzel Pohyb.4. V rozbalovací nabídce vyberte PohybJ. |
| Podrobnosti | <p>PohybJ provádí pohyby, které se počítají v prostoru kloubu ramene robota. Klouby jsou ovládány tak, aby dokončily svůj pohyb ve stejnou dobu. Výsledkem tohoto typu pohybu je zakřivená dráha, po které se nástroj pohybuje. Sdílenými parametry použitými pro tento typ pohybu jsou maximální rychlost kloubu a zrychlení kloubu, udávající se v jednotkách <i>stupně/s</i> a <i>stupně/s²</i>. Pokud se požaduje rychlejší pohyb ramene robota mezi body trasy bez ohledu na trasu nástroje mezi těmito body, je tento typ pohybu nejvhodnější volbou.</p> |
| Pohyb L | <p>Příkaz PohybL vytváří pohyb, který je přímkou z bodu A a bodu B.</p> |
| Přidání příkazu PohybL | <ol style="list-style-type: none">1. V programu robota vyberte místo, kam chcete přidat příkaz Pohyb.2. V části Základní klepněte na Pohyb a přidejte do programu robota bod trasy spolu s uzlem Pohyb.3. Vyberte uzel Pohyb.4. V rozbalovací nabídce vyberte PohybL. |
| Podrobnosti | <p>PohybL pohybuje středovým bodem nástroje (TCP) lineárně mezi dvěma body trasy. To znamená, že každý kloub provede složitější pohyb tak, aby se nástroj pohyboval po přímé trase. Sdílené parametry, které lze nastavit pro tento typ pohybu, jsou požadovaná rychlost nástroje a zrychlení nástroje v jednotkách <i>mm/s</i> a <i>mm/s²</i> a také prvek.</p> |
| Pohyb P | <p>Příkaz MoveP vytváří pohyb s konstantní rychlostí mezi body trasy. V zájmu zajištění konstantní rychlosti je povolen zaoblený přechod mezi body trasy. (Viz Přechody na straně 219).</p> |

Přidání příkazu PohybP

1. V programu robota vyberte místo, kam chcete přidat příkaz Pohyb.
2. V části Základní klepněte na **Pohyb** a přidejte do programu robota bod trasy spolu s uzlem Pohyb.
3. Vyberte uzel Pohyb.
4. V rozbalovací nabídce vyberte PohybP.

Podrobnosti

PohybP pohybuje nástrojem lineárně konstantní rychlostí s kruhovým zaoblením. Tento typ je určen pro některé speciální postupy, např. lepení nebo dávkování. Velikost zaoblení je ve výchozím nastavení sdílána pro všechny body trasy. Nižší hodnota bude znamenat ostřejší zatočení, vyšší hodnota bude znamenat plynulejší trasu. Protože se rameno robota pohybuje po trase konstantní rychlostí, nemůže ovládací panel robota čekat na operaci V/V či akci obsluhy. Tyto akce povedou k přerušení pohybu ramene robota nebo k zastavení robota.

Kruhový pohyb

Příkaz Kruhový pohyb vytvoří kruhový pohyb pomocí půlkruhu. KruhovýPohyb lze přidat pouze prostřednictvím příkazu PohybP.

Přidání příkazu Kruhový pohyb

1. V programu robota vyberte místo, kam chcete přidat příkaz Pohyb.
2. V části Základní klepněte na **Pohyb**.
Bod trasy se přidá do programu robota společně s uzlem Pohyb.
3. Vyberte uzel Pohyb.
4. V rozbalovací nabídce vyberte PohybP.
5. Klepněte na **Přidat kruhový pohyb**
6. Vyberte režim orientace.

Podrobnosti

Robot zahájí pohyb z aktuální polohy nebo počátečního bodu, pohybuje se přes průchozí bod daný kruhovým obloukem a koncový bod, který doplňuje kruhový pohyb.

Režim se využívá k výpočtu orientace nástroje v celém kruhovém oblouku. Režim může být:

- Pevný: k určení orientace nástroje se využívá pouze počáteční bod.
- Neomezený: počáteční bod se převádí na koncový bod (EndPoint) a definuje tak orientaci nástroje.

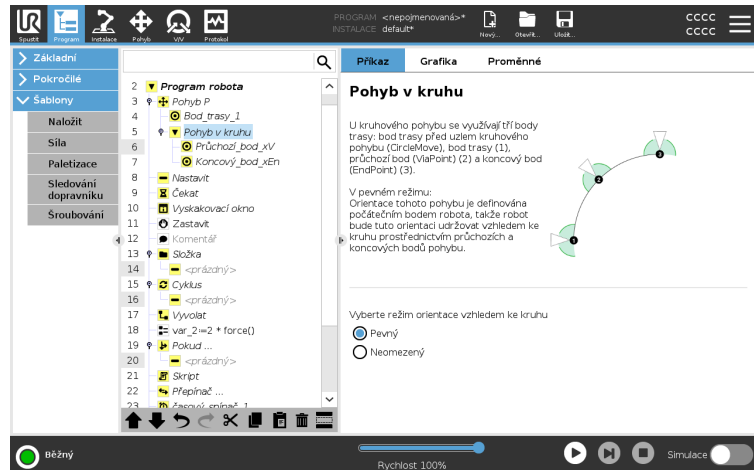

Podokno Pohyb

Popis

Různé parametry v podokně Pohyb umožňují doplnit k pohybu a připojeným bodům trasy podrobnosti. Tyto možnosti umožňují přizpůsobení programu.

Parametry okna Pohyb naleznete níže:

Pohyb: Nastavit TCP

Toto nastavení použijte, pokud během běhu programu robota potřebujete změnit TCP. To je užitečné, pokud potřebujete v programu robota manipulovat s různými objekty.

Způsob pohybu robota je upraven podle toho, který TCP je nastaven jako aktivní TCP.

Příkaz **Ignorovat aktivní TCP** umožňuje tento pohyb nastavit ve vztahu k přírubě nástroje.

Nastavení TCP v Pohybu

Jak nastavit TCP v Pohybu

1. Vstupte na obrazovku Karta Program pro nastavení TCP použitého pro body trasy.
2. Pod položkou Příkaz v rozevírací nabídce vpravo zvolte Typ pohybu.
3. Pod položkou Pohyb zvolte v rozevírací nabídce možnost **Nastavit TCP**.
4. Vyberte **Použijte aktivní TCP** nebo vyberte **uživatelsky definované TCP**.
Můžete také zvolit **Ignorovat aktivní TCP**.

Pohyb: Feature

Feature je možnost v podokně Pohyb. Použijte Feature mezi body trasy, aby si program zapamatoval souřadnice nástroje. To je užitečné při nastavování bodů trasy (viz [25.13. Prvky na straně 319](#)).

Níže naleznete různé Features.

Funkce

Features můžete použít v následujících případech:

- Prvek nemá na relativní body trasy žádný vliv. Relativní pohyb je vždy prováděn ve vztahu k orientaci **Základny**.
- Když se rameno robota pohybuje do proměnného bodu trasy, středový bod nástroje (TCP) se vždy vypočítá jako souřadnice proměnné v prostoru zvoleného prvku. Pohyb ramene robota v proměnném bodě trasy se proto vždy změní, když vyberete jiný prvek.
- Můžete změnit polohu prvku za chodu programu přiřazením pozice její příslušné proměnné.

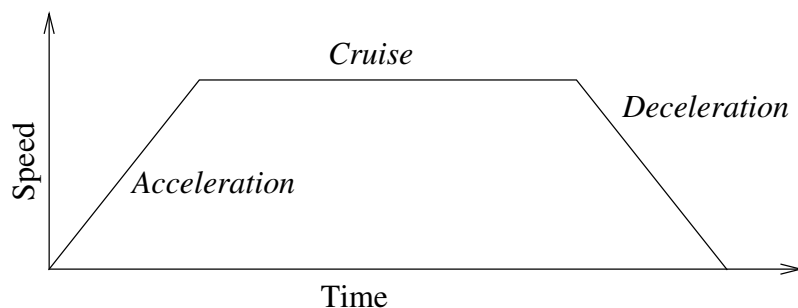

31.1: Rychlostní profil pohybu. Křivka je rozdělena do tří segmentů: zrychlení, cestovní a zpomalení. Úroveň fáze plynulého pohybu je dána nastavením rychlosti pohybu, zatímco strmost fází zrychlení a zpomalení je dána parametrem zrychlení.

Pohyb: Použijte úhly kloubů Když používáte PohybJ k definování bodu trasy, můžete použít možnost Použít úhly kloubů jako alternativu k 3D poloze.

Body trasy definované pomocí možnosti Použít úhly kloubu se nezmění, pokud se program používá mezi více roboty.
To může být užitečné, když instalujete program do nového robota.

Při použití možnosti Použít úhly kloubů není k dispozici možnost TCP.

Pohyb: Sdílené parametry v příkazu Pohyb

Sdílené parametry v pravém dolním rohu obrazovky Pohyb se vztahují na pohyb z předchozí polohy ramene robota do prvního bodu trasy podle příkazu, a dále z tohoto bodu do každého následujícího bodu trasy. Nastavení příkazu Pohyb se netýkají trasy *od* posledního bodu trasy podle příkazu Pohyb.

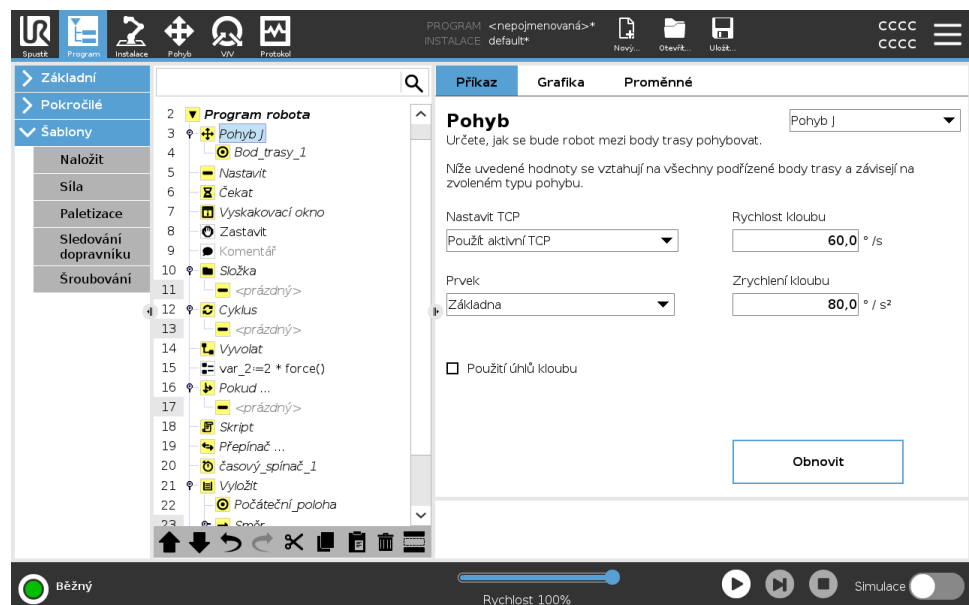

24.7.2. Body trasy

Popis Body trasy představují jednu z nejdůležitějších částí programu robota, která postupně říká rameni robota, kam se má vydat.

Přidání bodů trasy Přesun je doprovázen bodem trasy, takže pro první bod trasy je nutné přidat Pohyb.

Přidání bodu trasy do programu robota

1. V programu robota vyberte místo, kam chcete přidat příkaz Pohyb.
2. V části Základní klepněte na **Pohyb**.

Bod trasy se přidá do programu robota společně s uzlem Pohyb.

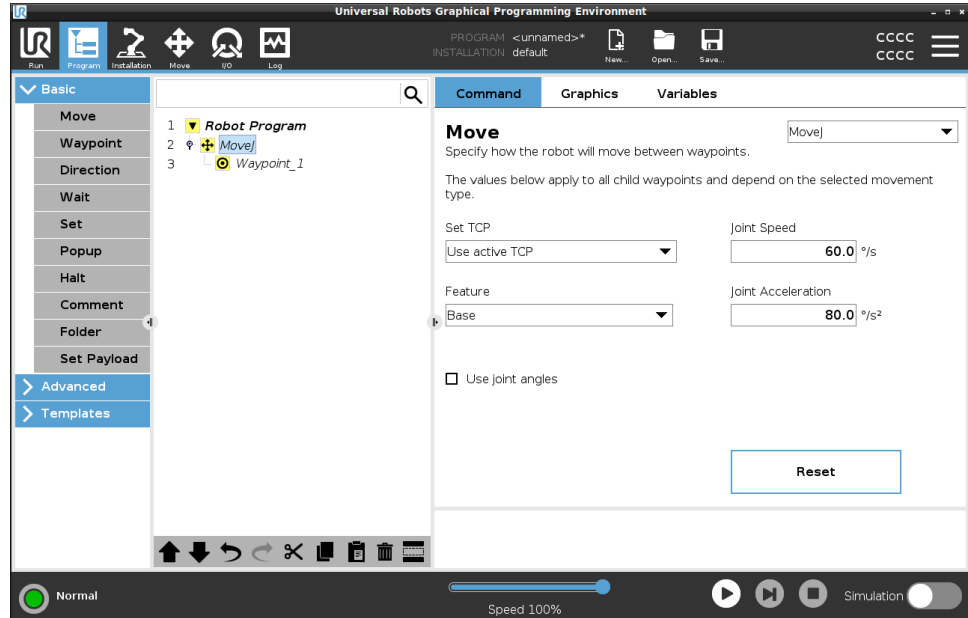

Přidání dalších bodů trasy do Pohybu nebo Bodu trasy

1. V programu robota vyberte uzel pohybu nebo uzel bodu trasy.
2. V části Základní klepněte na **Bod trasy**.

Do uzlu Pohyb se přidá další bod trasy. Tento bod trasy je součástí příkazu Pohyb.

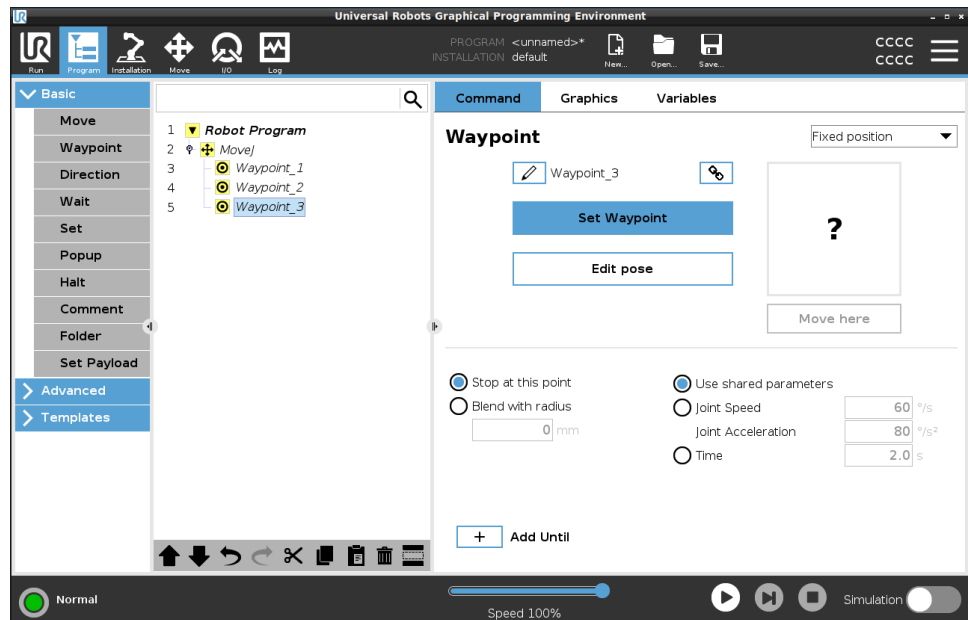

Další bod trasy se přidá pod bod trasy vybraný v programu robota.

Podrobnosti

Použití bodů trasy znamená využití „naučeného“ vztahu mezi prvkem a TCP prostřednictvím příkazu Pohyb. Vztah mezi prvkem a TCP aplikovaný na aktuální vybraný prvek umožňuje dosáhnout požadované polohy TCP. Robot vypočítá, jak umístit rameno s ohledem na dosažení požadované polohy TCP současným aktivním TCP.

Konfigurace bodů trasy

Popis

Body trasy lze konfigurovat různými způsoby v závislosti na nastavení, aplikaci a poloze bodu trasy v programu robota.

Pojmenování bodů trasy

Body trasy po přidání do programu robota automaticky dostanou jedinečný název.

Uživatel může název bodu trasy změnit.

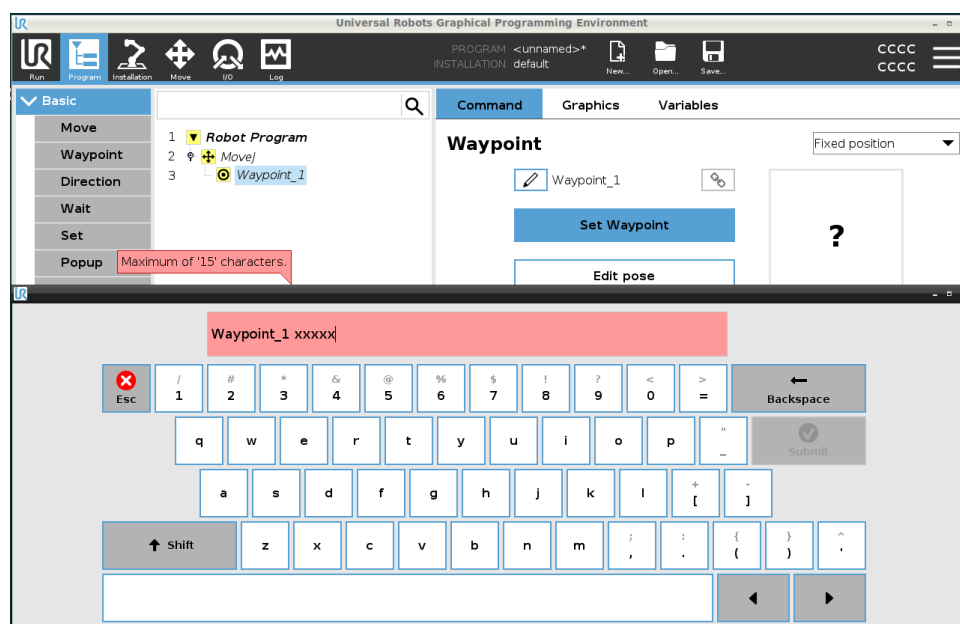

Pojmenování bodu trasy

1. Přejděte na pravé straně obrazovky na kartu Příkaz
2. Vyberte bod trasy, který chcete přejmenovat
3. Klepněte na tlačítko **Přejmenovat** 
4. Zadejte nový název
5. Klepnutím na **Odeslat** uložte nový název



Tip

Ve velkém programu robota může být často i více než 50 bodů trasy, takže si pro názvy vytvořte pravidlo, ve kterém se vyznáte.

| | |
|---------------------------------------|--|
| Propojení bodů trasy | Volbou ikony propojení jsou body trasy propojeny a sdílejí informace o pozici. |
| Podrobnosti | U jednotlivých bodů trasy se zadávají další údaje, například rádius přechodu, rychlost nástroje/klobu či zrychlení nástroje/klobu, a to i když mohou být spojeny. |
| Zastavit v tomto bodě | Program robota nakonfigurujete tak, aby se v tomto bodě trasy zastavil. Robot směrem k tomuto bodu zpomalí pohyb a bude pokračovat k dalšímu bodu trasy. |
| Použijte Zastavit v tomto bodě | <ol style="list-style-type: none"> 1. Vyberte bod trasy, který chcete upravit 2. Na pravé straně obrazovky vyberte  Stop at this point |
| Tip | Tohle se hodí k tomu, aby se robot dostal do určité polohy. |
| Příklad použití | Pokud chcete robota přesunout mimo operaci svařování nebo obsluhy stroje. |
| Zaoblení | Přidejte poloměr zaoblení, aby mezi body trasy došlo k plynulému přechodu pohybu ramene robota. Podrobný popis přechodu přes zaoblení najdete na tomto odkazu. |
| Použití Zaoblení s poloměrem | <p>Když k bodu trasy přidáte přechod, pohyb mezi body trasy bude plynulejší a efektivnější. Rameno robota díky tomu provede celý pohyb plynuleji. Pro každý pohyb ramene robota se to ale použít nedá.</p> <ol style="list-style-type: none"> 1. Vyberte bod trasy, který chcete upravit 2. Na pravé straně obrazovky vyberte  Blend with radius 3. Přidejte číslo v [mm] a definujte poloměr zaoblení. 4. Klepnutím na Odeslat dané číslo uložíte |
| Tip | Pokud k vedení přechodu mezi dvěma body používáte několik bodů trasy, trajektorii mezi body trasy můžete zaoblit, aby celkový pohyb proběhl plynuleji a efektivněji. |

Použít sdílené parametry

Toto je výchozí nastavení pro bod trasy.
Nastavení se zkopíruje z nadřazeného příkazu Pohyb.

Příklad použití

Tohle se používá, když se v nadřazeném příkazu Pohyb NEMĚNÍ rychlost a zrychlení kloubu.

Rychlost/zrychlení kloubu

V příkazu Pohyb můžete upravit rychlost a zrychlení kloubů pro každý bod cesty.

Úpravy rychlosti nebo zrychlení kloubu

1. Vyberte bod trasy, který chcete upravit
2. V pravé části obrazovky nastavte rychlost nebo zrychlení kloubu výběrem možnosti

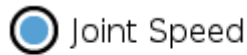

Joint Acceleration

3. Přidejte hodnotu rychlosti
4. Přidejte hodnotu zrychlení

Příklad použití

Pokud vytvoříte program pro paletizaci, můžete nastavit, aby se daný bod trasy pohyboval pomaleji, pokud program umísťuje objekty, a rychleji, pokud se přesouvá za účelem uchopení jiného objektu.

Čas

Čas potřebný k dosažení tohoto bodu trasy máte možnost změnit.
Maximum je 21 600 sekund / 6 hodin.

Přidání času v sekundách

1. Vyberte bod trasy, který chcete upravit
2. Na pravé straně obrazovky vyberte  Time
3. Přidejte číslo v [s]
4. Klepnutím na **Odeslat** dané číslo uložíte

Přesun robotického ramene k tomuto bodu trasy nyní zabere [s].

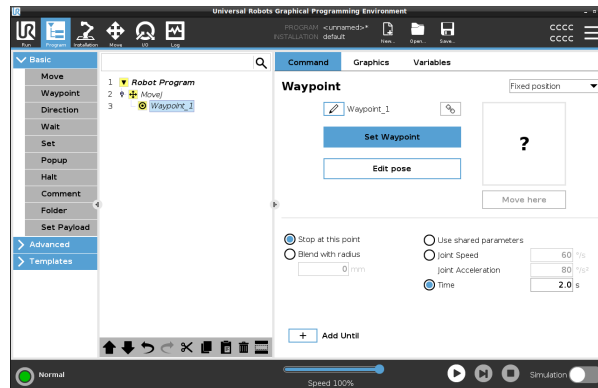

Přidat Až do

Příkaz Přidat Až do vám nabídne několik různých možností konfigurace bodu trasy.

Kroky

Podrobné pokyny, viz odkaz [Přidat Až do na straně 228](#).

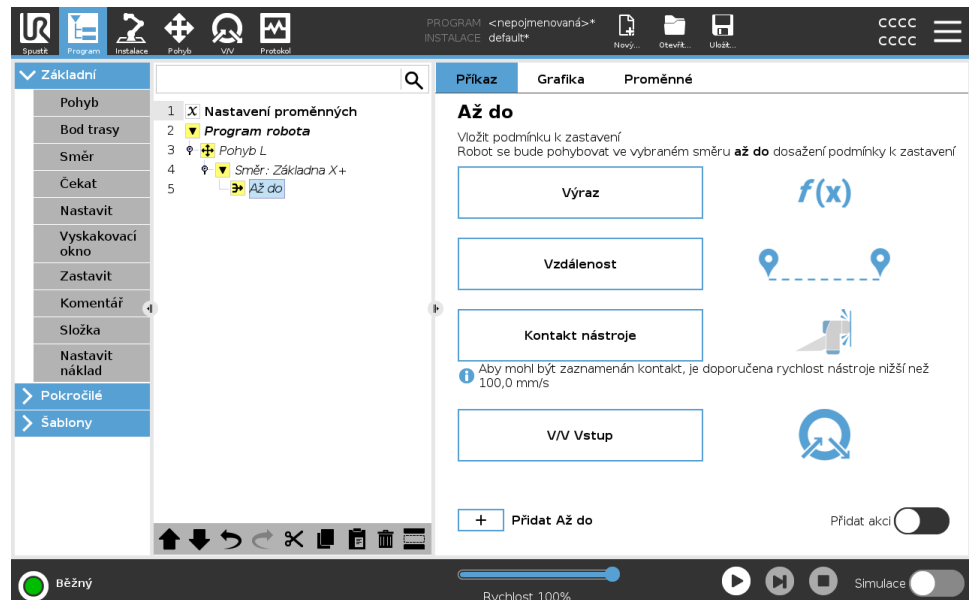

Pevný bod trasy

Popis

Pevný bod trasy je standardní bod trasy používaný v rozhraní PolyScope. Jedná se o pevné místo vzhledem k nastavenému souřadnicovému systému (ve výchozím nastavení základna robota), na které se robot po vyzvání vrátí.

Bod trasy s pevnou polohou lze zadat (naučit, naprogramovat) fyzickým přemístěním ramene robota do příslušné polohy. Robotem můžete pohybovat pomocí [21.4. Volnoběh na straně 128](#) nebo pomocí [26. Karta Pohyb na straně 341](#) v programu PolyScope.

Kdy použít:

- Pokud se robot musí přesunout na určité místo (aby se pohyboval kolem zařízení nebo se přesunul na určité místo pro operace, jako je uchopení nebo umístění).
- Když vytvoříte celý program robota pomocí pevných bodů trasy vzhledem k danému místu, tj. relativně vůči základně robota. Robota můžete přesunout a znovu definovat umístění základny robota, pak bude program robota pracovat na novém místě.

Kdy NEPOUŽÍVAT:

- Pokud chcete, aby umístění bodu trasy bylo dynamické. Pevné body trasy jsou statické polohy a mění se pouze při záměrné aktualizaci nebo když jsou vztaženy k souřadnicovému systému.

Pevný bod trasy

Do programu robota můžete přidat pevný bod trasy v rámci přidávání příkazu Pohyb. Nehraje roli, jestli je příkaz Pohyb příkazem PohybJ, PohybL nebo PohybP.

Jak přidat pevný bod trasy do programu robota

1. Na kartě Program klepněte na Základní.
2. Přidání příkazu Pohyb
3. Vyberte automaticky vygenerovaný bod trasy
 - a. Pamatujte, že přepínač je automaticky nastaven na

Fixed position ▼

Set Waypoint

4. Klepnutím na  přejděte na kartu Pohyb
5. Nastavte bod trasy

6. Klepnutím na tlačítko potvrzení  uložte bod trasy a vraťte se na kartu Program

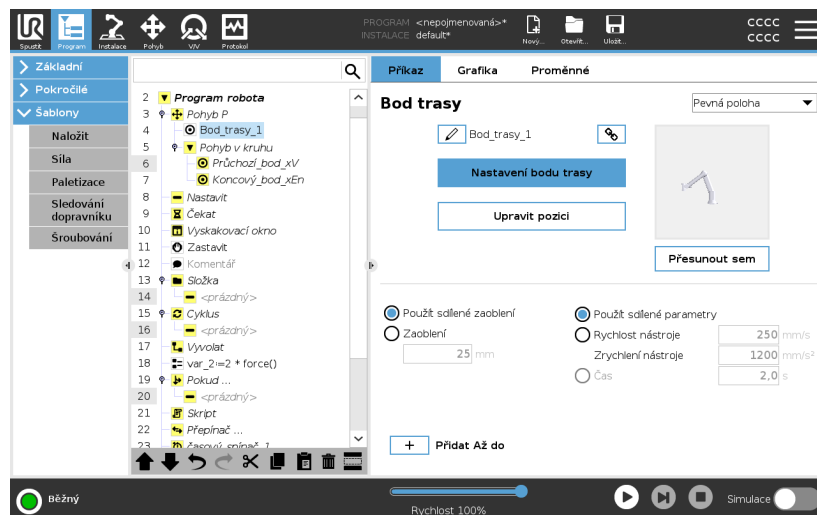

Příklad

When you are removing a work piece from a chuck in a machine tending application, make the waypoint a fixed position to avoid any contact with equipment.¹

Nastavení pevného bodu trasy

¹In machine tending, the chuck holds the tool performing work on a workpiece. For example, the chuck is the part of a drill that attaches to the drill bit.

**Popis**

Nastavení pevného bodu trasy znamená, že rameno robota přesunete do polohy konkrétního bodu trasy, který chcete nastavit. Následně se tento bod trasy „nastaví“ v programu robota jako pozice v celkovém pohybu robotického ramene.

Můžete použít režim volnoběhu nebo můžete ramenem robota pohybovat pomocí manuálního ovládání na kartě Pohyb. Viz: [24.7.1. Pohyb na straně 200](#)

Nastavení pevného bodu trasy

Jak přidat pevný bod trasy do programu robota

1. V programu robota vyberte místo nebo uzel, kam chcete přidat pevný bod trasy.
2. V části Základní klepněte na **Bod trasy**.
3. Vyberte nově přidaný bod trasy v programu robota.

Set Waypoint

4. Klepněte na

Způsob, jakým pohybujete ramenem robota, abyste nastavili bod trasy, závisí do značné míry na programu robota, na aplikaci, kterou vytváříte, na konfiguraci TCP atd.

Neexistuje jediný nejlepší způsob nastavení bodu trasy.

- Pokud chcete pohybovat ramenem robota s ohledem na lineární pohyb TCP, použijte šipky TCP.
- Pokud chcete robotickým ramenem pohybovat pomocí funkce Volnoběh, klepněte na tlačítko Volnoběh.
- Pokud znáte přesnou polohu souřadnic dalšího bodu trasy, můžete k pohybu ramene robota použít polohu nástroje.
- Pokud chcete přesunout konkrétní kloub, použijte hodnoty polohy kloubu

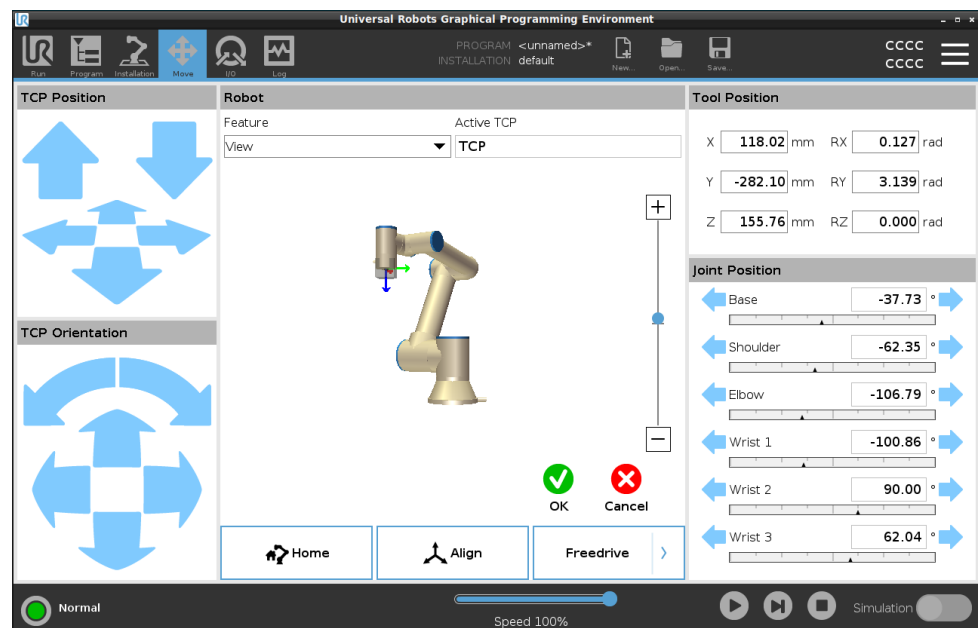

Relativní bod trasy

Popis

Relativní bod trasy se vytvoří nadefinováním dvou bodů trasy. Tyto dva body trasy určují vzdálenost a směr, kterým se má relativní bod trasy pohybovat

Relativní bod trasy lze definovat vůči předchozí poloze robotického ramene, například „dva centimetry vlevo“.

Druhý bod trasy je závislý na tom prvním.

Tento bod trasy lze vytvořit v rámci přidávání relativního bodu trasy. Může se ale jednat i o dříve definovaný bod trasy, například o pevný bod trasy.

Kdy použít:

- Při použití funkce Před zahájením pro přímý pohyb robota z libovolné polohy. Například pokud se robot zastaví na místě v blízkosti dílů.
- Pokud je první bod trasy relativní a stisknete tlačítko Spustit. V zájmu spuštění programu nemusíte robota přesouvat do příslušné polohy.
- Při použití Podprogramů k provádění opakovatelných pohybů na různých místech robota. Například šroubování na více místech: pohyb dolů o 50 mm, zapnutí/vypnutí šroubováku, pohyb nahoru o 50 mm.

Kdy nepoužít:

- Pokud je třeba opakovaně dosáhnout určitého místa.
- Pokud je požadována konstantní trajektorie.

Příklad: Přidání relativního bodu trasy

Jak přesunout robota o 20 mm podél osy z nástroje:

```
var_1=p[0,0,0.02,0,0,0]
Move1
Waypoint_1 (relative position):
Use variable=var_1, Feature=Tool
```

Přidání relativního bodu trasy do programu robota

1. Na kartě Program vyberte Základní nabídku
2. Klepněte na **Bod trasy**
 - a. Všimněte si, že přepínač je automaticky nastaven na hodnotu Pevná poloha
 - b. Změňte bod trasy na Relativní polohu.
3. Nastavte první bod trasy (z bodu...)
4. Nastavte druhý bod trasy (...do bodu)

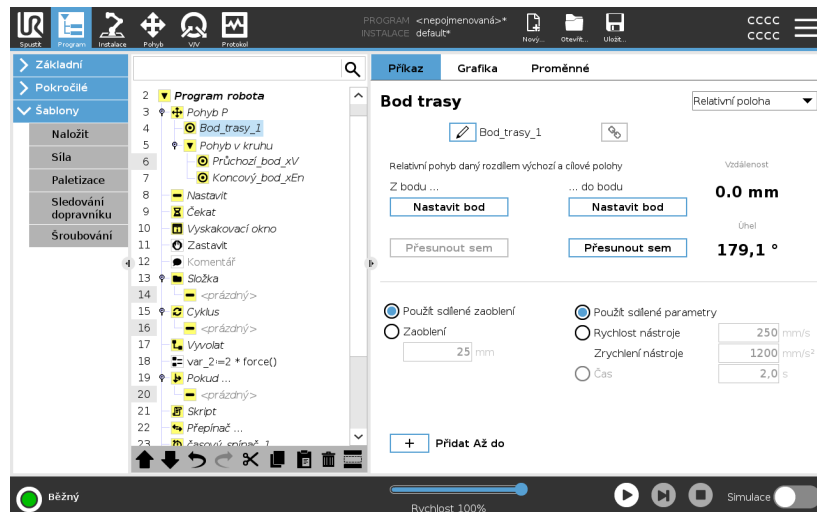

Podrobnosti

Pohyb mezi dvěma relativními body je pro robota v závislosti na typu pohybu vždy nejkratší trajektorii.

Vzdálenost pro relativní body trasy se vztahuje ke kartézské vzdálenosti mezi TCP ve dvou polohách. Úhel udává, o kolik se změní orientace TCP mezi dvěma polohami, přesněji řečeno délku vektoru rotace popisujícího změnu orientace.

Nezáleží na tom, kde se relativní poloha bodu trasy nacházela v okolí robota, než se program do daného relativního bodu trasy přesunul.

Jakmile rozhraní PolyScope přejde na relativní bod trasy v programovém stromu, robot se přesune ze své aktuální polohy do vzdálenosti a směru, které uložil relativní bod cesty.

Opakované relativní polohy však mohou způsobit odchýlení ramene robota z pracovního prostoru.

**Příklad použití:
Svařování a výměna
svařovacích věcí**

Pokud máte určitý svařovací postup a potřebujete svařit svár kolem obdélníku, můžete definovat první roh pomocí pevného bodu trasy a následně přimět robota a svařovací nástroj, aby pomocí relativních bodů trasy trefil i zbývající tři rohy.

První bod trasy zahájí svařovací spoj kolem obdélníku a další body trasy dokončí zbývající rohy.

Pokud pak budete potřebovat svařit něco, co je stále obdélník, ale větší nebo menší, můžete změnit vzdálenost relativních bodů a program robota rychle upravit.

Proměnný bod trasy

Popis

Proměnný bod trasy se přesune na polohu určenou proměnnou v rozhraní PolyScope.

Proměnná musí být ve formátu $p[x, y, z, rx, ry, rz]$, což umožňuje aktualizovat jeden bod trasy v programovém stromu změnou hodnoty X, Y, Z, RX, RY nebo RZ bez nutnosti manuálního vynulování bodu trasy.

Kdy použít:

- Při kombinaci se skriptovacími prvky.
- Při příjmu dat z externích zařízení pro určování polohy, jako jsou kamery apod.

Kdy NEPOUŽÍT:

- Pokud je třeba opakovaně dosáhnout určitého místa.
- Pokud nepoužíváte proměnné nebo externí zařízení.
- Pokud je třeba se na bod trasy přesunout manuálně nebo ho nadefinovat buď pomocí krokování, nebo volnoběhu.

Přidání proměnného bodu trasy

Přidejte proměnný bod trasy, který lze měnit během procházení programu robota.

Přidání proměnného bodu trasy do programu robota

1. Na kartě Program klepněte na základní nabídku
2. Přidání příkazu Pohyb
3. Vyberte automaticky vygenerovaný bod trasy
 - a. Všimněte si, že přepínač je automaticky nastaven na hodnotu Pevná poloha.
 - b. Změňte přepínač na hodnotu Proměnná poloha.
4. Vyberte příslušnou proměnnou z rozbalovací nabídky.

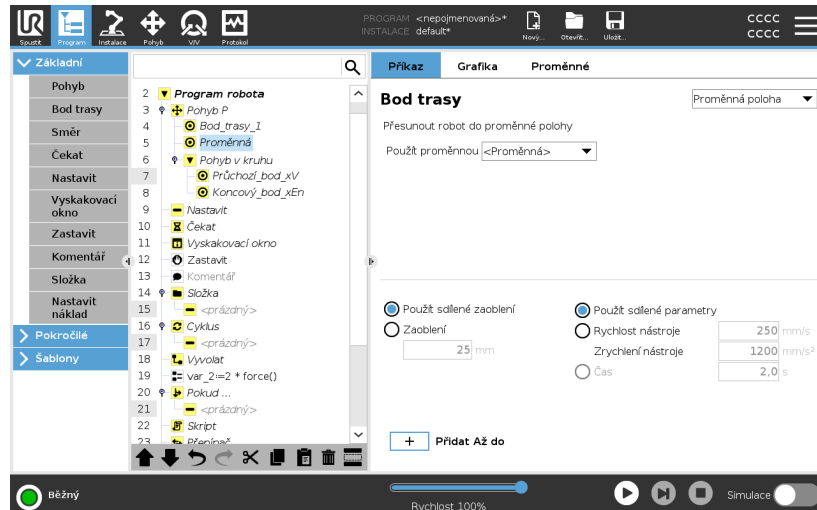

Podrobnosti

Bod trasy s polohou danou proměnnou, v tomto případě *calculated_pose*.

Proměnná musí být *pozice*, například $\text{var}=\text{p}[0.5,0.0,0.0,3.14,0.0,0.0]$.

První tři hodnoty jsou souřadnice x, y, z a poslední tři jsou orientace dané jako *vektor rotace* určené vektorem r_x, r_y, r_z .

Délka vektoru udává úhel otočení v radiánech a vlastní vektor představuje osu otáčení.

Pozice je vždy dána ve vztahu k referenčnímu rámci nebo souřadnicovému systému definovanému zvoleným prvkem.

Je-li rádius přechodu nastaven na pevný bod trasy, předcházející a následující body trasy jsou variabilní, nebo je-li rádius nastaven na variabilní bod trasy, pak pro daný rádius neproběhne kontrola přesahu (viz [Přechody below](#)).

Pokud během chodu programu rádius překrývá bod, robot jej bude ignorovat a přesune se na další.

Přechody

Popis

Funkce přechodu umožňuje robotu plynulý přechod mezi dvěma trasami, aniž by se zastavil na bodě trasy mezi nimi. Přechod urychluje běh programu robota, protože když vytvoříte plynulý přechod mezi trajektoriemi, vyhnete se zpomalení zrychlení mezi trajektoriemi.

Další informace o přechodech najdete v následujících částech:

- [Parametry přechodu na straně 222](#)
- [Zaoblení trajektorií na straně 224](#)
- [Podmíněné dráhy přechodu na straně 225](#)

Příklad: Přejít v aplikaci uchovit a umístit

Robot začíná v bodě trasy 1 (WP_1), a potřebuje vyzvednout předmět v bodě trasy 3 (WP_3). Abyste se vyhnuli kolizím s objektem a jinými překážkami, robot se musí vyhnout (O) pomocí bodu trasy 2 (WP_2).

V zájmu vytvoření trajektorie, která splňuje požadavky, jsou zavedeny tři body trasy.

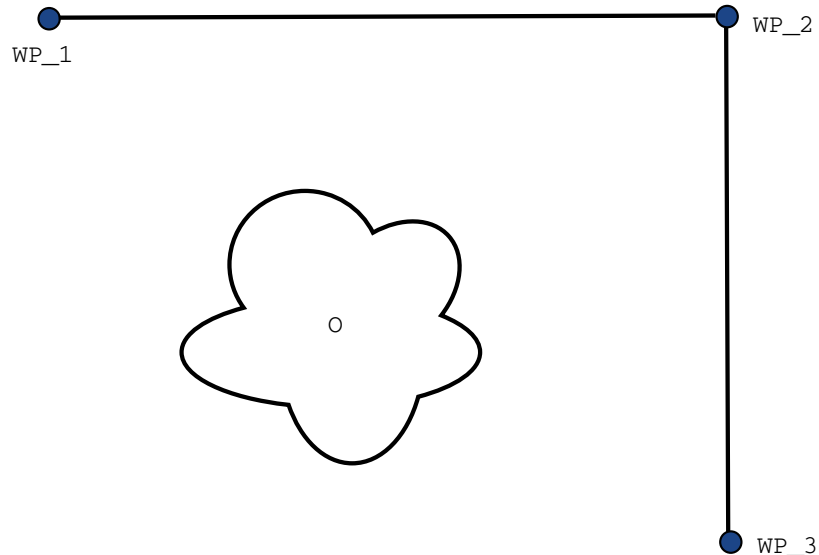

33.1: (WP_1): počáteční poloha, (WP_2): přes bod, (WP_3): poloha vyzvednutí, (O): překážka.

Bez konfigurace dalších nastavení se robot na každém bodě trasy velmi krátce, ale úplně zastaví a pak pokračuje v pohybu.

V případě této úlohy není zastávka v bodě (WP_2) optimální, protože plynulá zatáčka vyžaduje méně času a energie a navíc se splní i požadavky úlohy. Je dokonce přípustné, aby robot nedosáhl přesně (WP_2), pokud se přechod z první trajektorie na druhou trajektorii uskuteční v blízkosti této polohy.

Zastavení v bodě (WP_2) lze zabránit konfigurací přechodu pro daný bod trasy.

To umožňuje robotovi vypočítat hladký přechod na další trajektorii.

Primárním parametrem přechodu je radius.

Když se robot nachází v rámci přechodového poloměru bodu trasy, může se začít odchylovat od původní trasy. To umožňuje rychlejší a plynulejší pohyby, protože robot nemusí zpomalovat a znovu zrychlovat.

Parametry přechodu

Popis

Funkce přechodu umožňuje robotu plynulý přechod mezi dvěma trasami, aniž by se zastavil na bodě trasy mezi nimi.

Přechod urychluje běh programu robota, protože když vytvoříte plynulý přechod mezi trajektoriemi, vyhnete se zpomalení zrychlení mezi trajektoriemi.

Parametry přechodu Kromě bodů trasy ovlivní dráhu přechodu řada dalších parametrů.

- poloměr zaoblení (r)
- počáteční a finální rychlost robota (na pozicích $p1$ a $p2$, v tomto pořadí)
- doba pohybu (např. nastavení konkrétní doby pro trasu ovlivní počáteční/finální rychlost robota)
- typy drah, ze kterých a na které se přechází (PohybL, PohybJ)

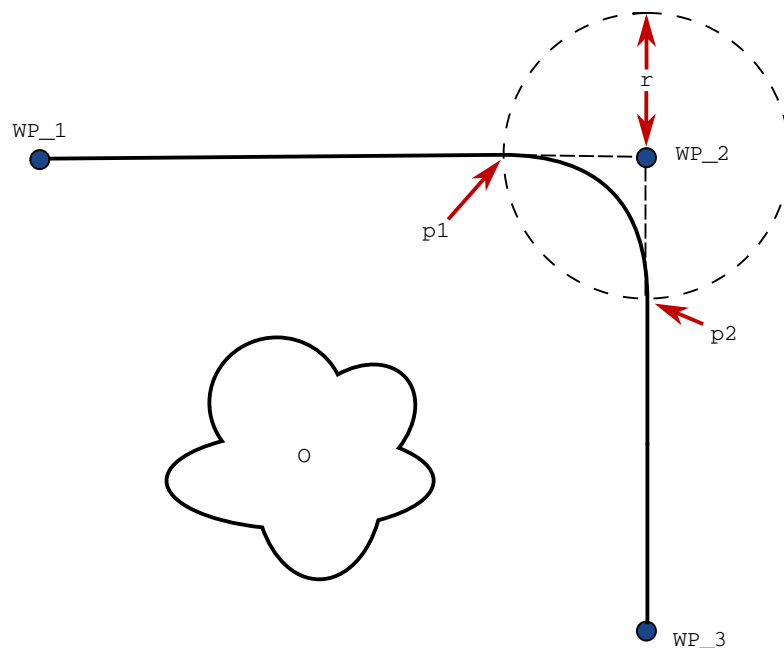

33.2: Přechod (zaoblení) přes bod (WP_2) s rádiem (r), počáteční polohou přechodu v bodě $p1$ a konečnou polohou přechodu v bodě $p2$. (O) je překážka.

Když je nastaveno zaoblení, trajektorie ramene robota prochází kolem bodu trasy, což umožňuje, aby se rameno robota v tomto bodu nezastavilo.

Přechody se nesmí překrývat, a proto nelze zadat přechodový poloměr, který se překrývá s přechodem pro předchozí nebo následující bod trasy. Pokud se překrývají dva přechody, na kartě Protokol se objeví varování. Podrobnosti, viz *karta Protokol*.

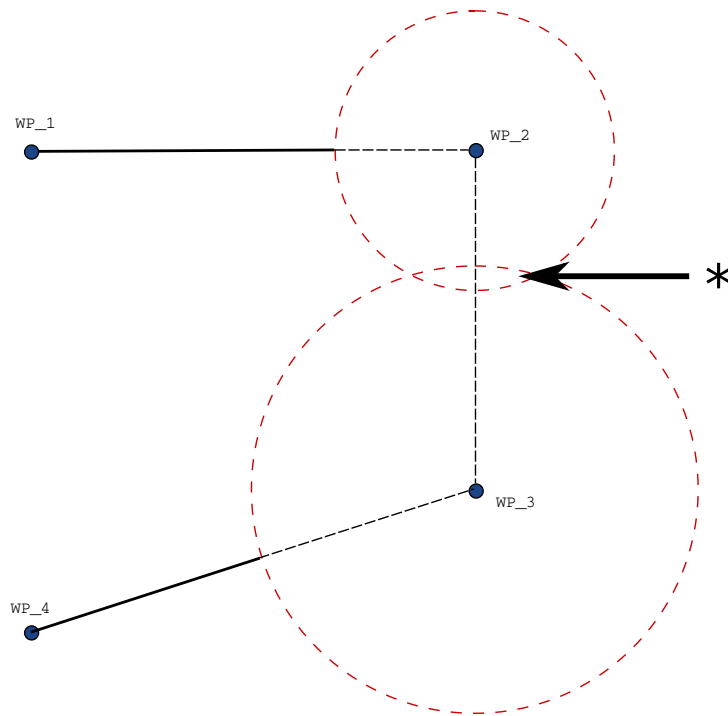

33.3: Překrytí poloměru směsi není povoleno (*).

Zaoblení trajektorií

Popis

Funkce přechodu umožňuje robotu plynulý přechod mezi dvěma trasami, aniž by se zastavil na bodě trasy mezi nimi. Přechod urychluje běh programu robota, protože když vytvoříte plynulý přechod mezi trajektoriemi, vyhnete se zpomalení zrychlení mezi trajektoriemi.

Zaoblení trajektorií

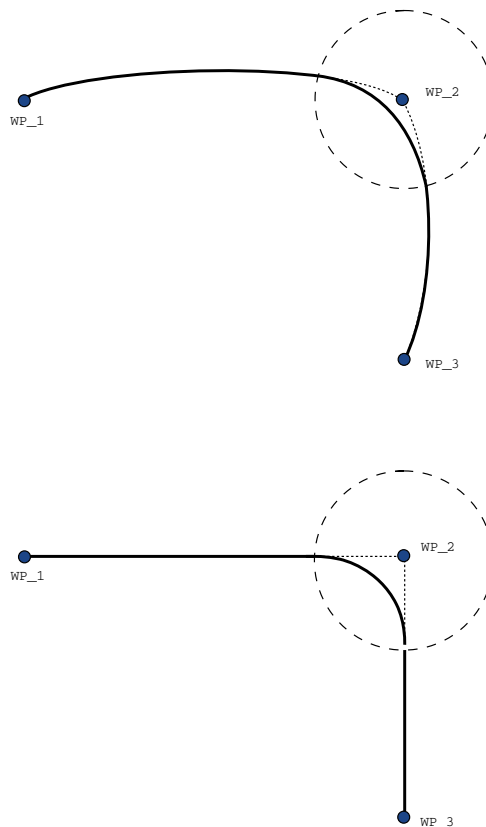

34.1: Kloubový prostor (*MoveJ*) vs. karteziánský prostor (*MoveL*) pohyb a prolnutí.

V závislosti na typu pohybu (tj. PohybL, PohybJ nebo PohybP) lze vygenerovat různé druhy zaoblení trajektorií.

- **Přechod PohybuP** Když dochází k přechodu v PohybuP, poloha přechodu se řídí kruhovým obloukem při konstantní rychlosti. Při orientaci zaoblení se vychází z hladké (spojité) interpolace mezi oběma trajektoriemi. PohybJ nebo PohybL lze zaoblit na PohybP. V takovém případě robot využívá kruhový oblouk PohybuP a interpoluje rychlost obou pohybů. U PohybuP nelze provést zaoblení na PohybJ nebo PohybL. Místo toho se poslední bod trasy PohybuP považuje za koncový (dorzový) bod bez zaoblení. Zaoblení nelze provést, pokud dvě trajektorie svírají úhel téměř 180 stupňů (opačný směr), neboť by se vytvořil kruhový oblouk s velmi malým poloměrem, který robot nemůže absolvovat konstantní rychlostí. V důsledku toho dochází k výjimce doby chodu programu, kterou lze korigovat nastavením bodů trasy tak, aby se vytvořil méně ostrý úhel.
- **Přechod zahrnující PohybJ** Přechody v PohybuJ umožňují hladký přechod v prostoru kloubu. Toto platí pro zaoblení z PohybuJ na PohybJ, PohybuJ na PohybL a PohybuL na PohybJ. Při zaoblení se vytváří plynulejší a rychlejší trajektorie než u pohybu bez zaoblení (viz obrázek 15.6). Pokud se k určení profilu rychlosti využívá rychlost a zrychlení, u zaoblení zůstává poloměr zachován v celém průběhu. Pokud se k určení profilu rychlosti obou pohybů místo *rychlosti a zrychlení* využívá *čas*, trajektorie přechodu následuje trajektorii původního PohybuJ. Jsou-li oba pohyby časově omezené, použitím zaoblení se čas neušetří.
- **Přechod v PohybuL** Když dochází k přechodu v PohybuL, pozice přechodu se řídí kruhovým obloukem při konstantní rychlosti. Při orientaci zaoblení se vychází z hladké (spojité) interpolace mezi oběma trajektoriemi. Robot může v průběhu trajektorie před najetím na kruhový oblouk zpomalit tak, aby nedocházelo k nadměrnému zrychlení (např. pokud se úhel mezi dvěma trajektoriemi blíží 180 stupňům).

Podmíněné dráhy přechodu

Popis

Funkce přechodu umožňuje robotu plynulý přechod mezi dvěma trasami, aniž by se zastavil na bodě trasy mezi nimi.

Přechod urychluje běh programu robota, protože když vytvoříte plynulý přechod mezi trajektoriemi, vyhnete se zpomalení zrychlení mezi trajektoriemi.

Podmíněné dráhy přechodu

Tento příklad je velmi situační, ale ukazuje, že program robota může před provedením programu ve velmi vzácných situacích vypočítat programové uzly.

Dráhu přechodu ovlivňuje bod trasy, na kterém je nastaven rádius přechodu, i následující bod v programovém stromu.

V tomto příkladu je přechod v okolí ovlivněn (WP_1) a (WP_2). Důsledky jsou patrnější při přechodu (zaoblení) kolem bodu (WP_2) v tomto příkladu.

Existují dvě možné koncové polohy, a aby robot dokázal určit, do kterého dalšího bodu trasy má přejít, musí vyhodnotit aktuální údaj `digital_input[1]` již při zadávání rádiu přechodu.

To znamená, že výraz `if...then` (pokud...pak) se vyhodnotí dříve, než se skutečně dostaneme k cíli, což je při pohledu na sekvenci programu poněkud neintuitivní. Pokud je bod trasy bodem zastavení a následují podmíněčné výrazy s cílem určit další bod trasy (např. příkaz V/V), bude tento příkaz proveden, jakmile se rameno robota v tomto bodě trasy zastaví. (WP_2)

```

MoveL
  WP_I
  WP_1 (blend)
  WP_2 (blend)
  if (digital_input[1]) then
    WP_F_1
  else
    WP_F_2

```

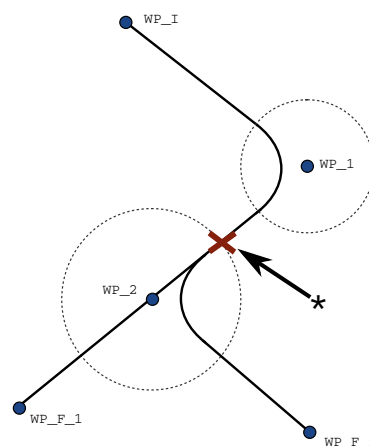

34.2: *WP_I je počáteční bod trasy a v závislosti na podmíněném výrazu existují dva potenciální koncové body trasy WP_F_1 a WP_F_2. Podmínovací výraz `if` se vyhodnocuje, když rameno robota dorazí k druhému přechodu (*).*



Přidat Až do

Popis

Programový uzel **Do** definuje kritéria zastavení pohybu. Uzly **Do** můžete přidávat přes příkazy **Směr** a **Bod trasy**. Směrový uzel lze přidat pouze do **PohybuL** a **PohybuP**. Robot se pohybuje po své trajektorii a zastaví se v okamžiku detekce kontaktu.

K jednomu pohybu lze přidat několik kritérií zastavení. Pohyb se zastaví, když je splněna první podmínka **Do**.

Můžete přidat více příkazů **Přidat do** za sebou, protože před provedením akce může být splněno více podmínek.

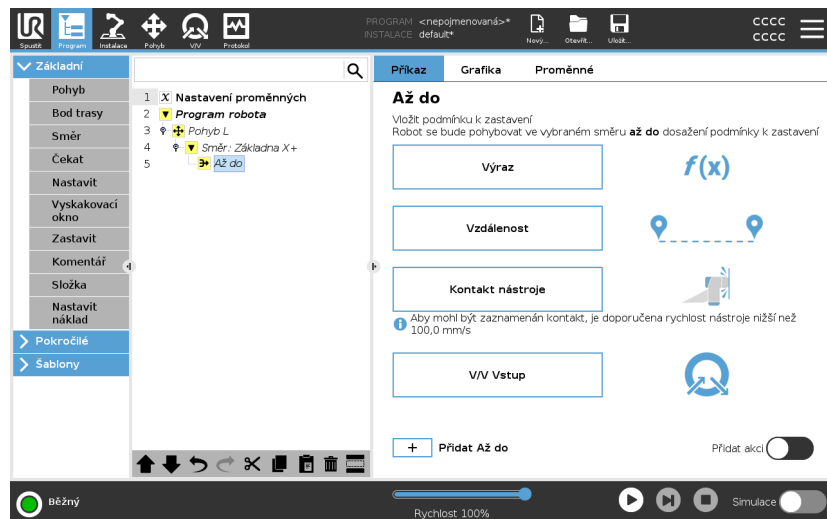

- Vzdálenost
- Kontakt s nástrojem (viz [24.7.3. Směr na straně 233](#))
- Výraz
- V/V Vstup:
- Přidat akci

Výraz

Tento uzel používá k zastavení pohybu robota vlastní programový výraz. Výraz můžete použít i ke specifikaci podmínky zastavení. Podmínky zastavení lze zadat i pomocí proměnných a skriptovacích funkcí.

Přidání výrazu Do do programu robota

1. Až budete mít přidáný výraz Do, klepněte na



2. Klepněte na žluté pole s výrazem
3. Přidejte výraz pomocí klávesnice



4. Uložte výraz klepnutím na Odeslat
5. Rozhodněte se, zda chcete použít sdílené zpomalení nebo vlastní zpomalení

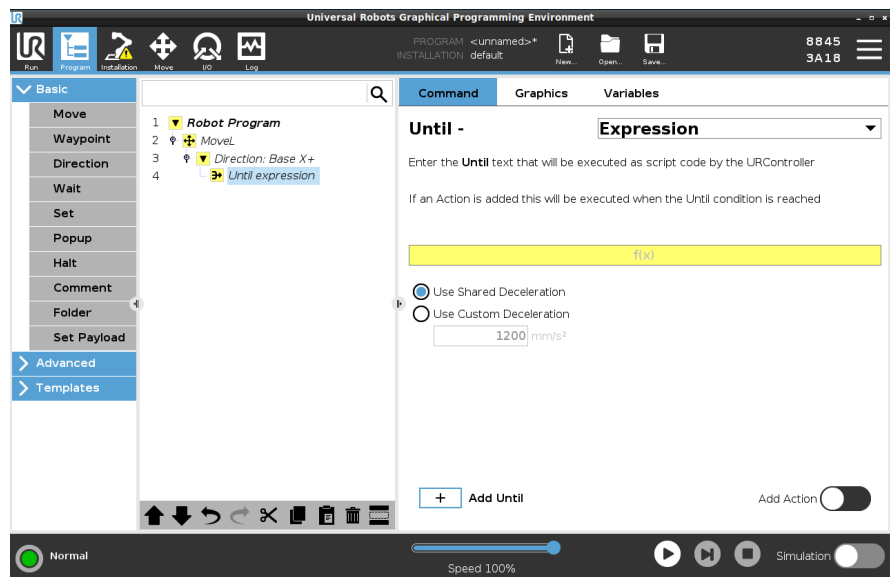

Vzdálenost

Tento uzel zastaví směrový pohyb, pokud robot urazí určitou vzdálenost. Rychlost se lineárně snižuje tak, aby robot zastavil přesně v dané vzdálenosti. Určitou vzdálenost můžete použít i jako podmínku zastavení.

Příklad

Funkci vzdálenosti můžete použít k posunutí nástroje o určitou vzdálenost před úplným zastavením, například k oddálení nástroje od obrobku.

Přidání uzlu Až do vzdálenosti do programu robota

1. Až budete mít přidáný výraz Do, klepněte na



2. Přidejte vzdálenost v mm
3. Vyberte možnost zastavení po uražení dané vzdálenosti nebo docílení přechodu s daným poloměrem. Kliknutím sem si o přechodech můžete přečíst víc.

Kontakt nástroje

Tento uzel umožňuje robotovi zastavit pohyb po navázání kontaktu s nástrojem.

Tento uzel lze použít k zastavení pohybu při detekci kontaktu nástrojem robota.

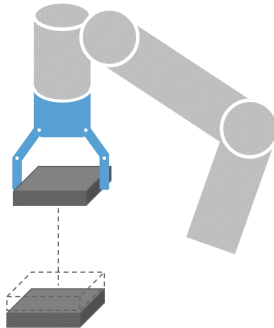

Můžete také nadefinovat zpomalení zastavení a zasunutí nástroje.

Příklad

Uzel Do kontaktu s nástrojem lze použít u aplikací, jako je Stohování/vykládání (Stacking/Unstacking), kde parametr „Do kontaktu s nástrojem“ určuje výšku skládaných předmětů.

Přidání uzlu Do kontaktu s nástrojem do programu robota

1. Až budete mít přidáný výraz Do, klepněte na

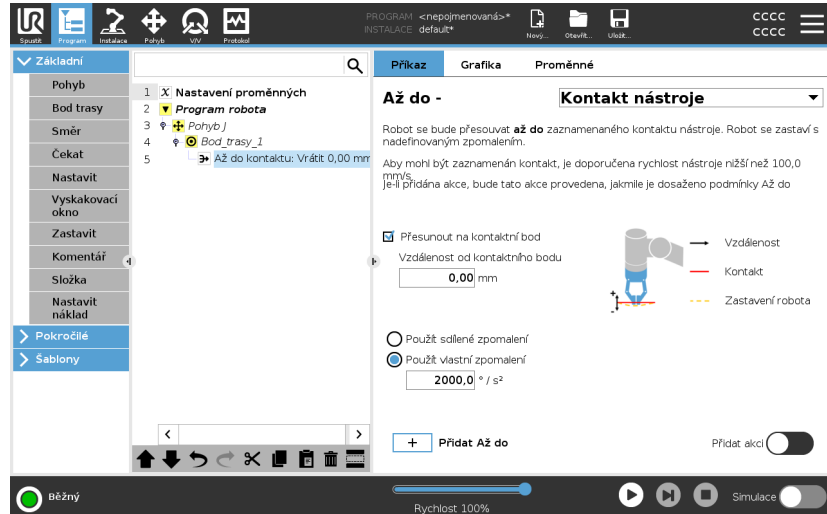

UPOZORNĚNÍ

Výchozí rychlost pohybu je pro detekci kontaktu příliš vysoká. Vyšší rychlost pohybu aktivuje zastavení robota předtím, než může dojít ke kontaktu s nástrojem. Aby se zabránilo spuštění zastavení robota, musí se snížit rychlost pohybu. Například: 100m/s.



POZNÁMKA

V případě vibrací namontovaného nástroje funkce „Do kontaktu s nástrojem“ nemusí nefungovat. Vysokofrekvenční vibrace může způsobit například podtlakové chapadlo s vestavěným čerpadlem.

Podrobnosti

Nastavení **Zasunout do kontaktu** se používá k návratu robota do výchozího bodu kontaktu. K dispozici je možnost nastavit dodatečný zpětný pohyb, aby se robot pohyboval mimo kontakt, nebo naopak směrem ke kontaktu. Toto je užitečné v případech, kdy chapadlo potřebuje k pohybu volný prostor nebo je-li nutná operace/úkon upnutí.

V/V Vstup

Tento uzel používá vstup V/V k zastavení pohybu řízeného signálem. Vstup V/V můžete použít i ke specifikaci podmínky zastavení.

Přidání uzlu **Žádná akce** do programu robota

1. Až budete mít přidáný výraz **Do**, klepněte na

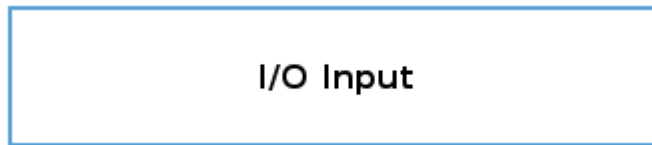

2. Vyberte analogový nebo digitální výstup
3. Přidejte další konfiguraci

Přidat akci

Tento uzel umožňuje přidat uzel programu, pokud je splněna určitá podmínka **Do**. Můžete také přidat další akci, která se provede hned po příkazu **Do**.

Příklad

Uzel **Do** kontaktu s nástrojem může spustit operaci uchopení chapadlem. Není-li definována žádná **Akce**, pak chod programu pokračuje do dalšího programového uzlu v programovém stromu.

Přidání uzlu **Žádná akce** po příkazu **Do**

1. Klepněte na  **Add Action**
2. Vyberte ze seznamu uzlů uzel, který má být přidán hned za příkaz **Do**
3. Proveďte konfiguraci právě přidaného uzlu

24.7.3. Směr

Popis

Příkaz Směr specifikuje pohyb ve vztahu k osám prvků nebo bodů TCP. Robot se pohybuje podél trajektorie dané uzlem směrového programu, dokud tento pohyb není zastaven podmínkou [Přidat Až do na straně 228](#).

Směr

Příkaz Směr umožňuje, aby se robot pohyboval určitým směrem.

Příklad

Směrové vektory [100,0,0] a [1,0,0] mají na robota stejný účinek. K pohybu podél osy x požadovanou rychlostí použijte posuvník rychlosti. Hodnoty čísel ve směrovém vektoru jsou vzájemně relativní.

Přidání směrového pohybu do programu robota

1. V programu robota vyberte místo nebo uzel, kam chcete přidat příkaz Směr.
2. Pod položkou Základní lze klepnutím na **Směr** přidat lineární pohyb do programového stromu.
3. Lineární pohyb lze definovat v poli Směr pod položkou Prvek.

- a. Vyberte, zda používáte sdílenou funkci

Use shared feature

nebo základnu/nástroj

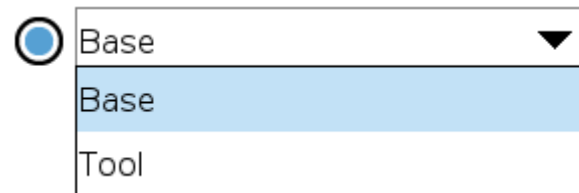

- b. Vyberte kartézský směr z rozbalovacího seznamu Směr Direction

X+ ▼

nebo směrový vektor zapište ručně

Direction vector

- c. Vyberte sdílené parametry nebo definujte rychlost a zrychlení nástroje.

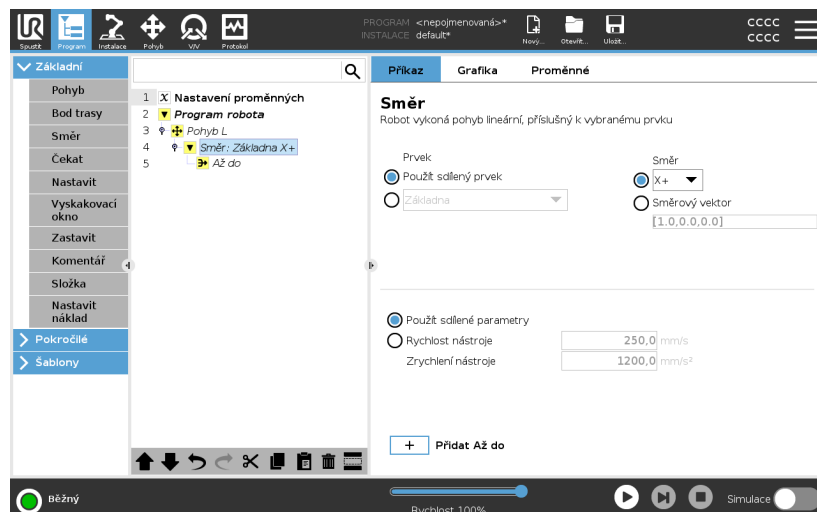

4. Klepnutím na tlačítko Přidat Až přidejte metodu zastavení daného směrového pohybu.

| | |
|-----------------------------|--|
| Vyberte prvek a směr | <p>Rozdíl mezi sdílenou funkcí nebo ZÁKLADNOU/NÁSTROJEM</p> <p>Rozdíl mezi směrem a zápisem směrového vektoru</p> <p>Směrový vektor definuje vlastní kódový výraz, který je řešen jako jednotkový vektor.</p> |
| Směrový pohyb | <p>Existují různé způsoby, jak zastavit pohyb směru.</p> <p>Klepnutím na tlačítko Přidat do v poli Směr lze v programovém stromu definovat a přidávat kritéria zastavení.</p> |
| Směrový vektor | <p>Nastavení směrového vektoru umožňuje definovat směr vektoru pro lineární pohyb. Rychlost nástroje a Zrychlení nástroje použijte pro následující:</p> <ul style="list-style-type: none">• definování lineárního pohybu ve vztahu k více osám prvků• výpočet směru jako matematického výrazu |

24.7.4. Čekat

Popis

Příkaz Čekat umožňuje další kontrolu nad chováním robota. Příkaz Čekat pozastaví pohyb robota, pokud jsou do programu zavedeny nové vstupy.

Příkaz Čekat můžete přidat do programu s externími senzory, aby robot před pokračováním programu počkal na aktivaci některého ze senzorů.

Po přidání příkazu Čekat do programu robota se v pravé části obrazovky zobrazí podokno Čekat.

Podrobnosti o použití příkazu Čekat najdete v následujících částech: Robot se může pomocí různých příkazů Čekat pozastavit. Typy příkazů Čekat, viz níže.

Přidání uzlu Žádné čekání do programu robota

Uzel Žádné čekání umožňuje robotovi nedělat nic před pokračováním v programu. Před novým vstupem není žádná pauza.

1. V programu robota vyberte místo nebo uzel, kam chcete přidat příkaz Čekat.
2. V části Základní klepněte na **Čekat**.
3. Po pravé straně obrazovky vyberte přepínač **Žádné čekání**.

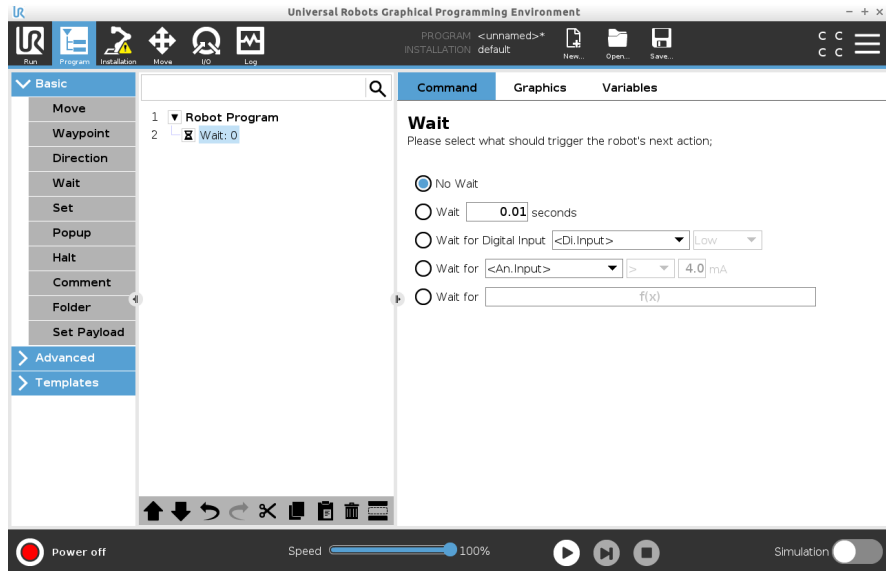

Příkaz Žádné čekání lze při programování programu robota použít jako dočasný zástupný příkaz.

**Přidání uzlu Čekat ×
počet sekund do
programu robota**

Tento typ příkazu Čekat umožňuje robotovi udržet po určitou dobu polohu, než bude pokračovat v programu.

1. V programu robota vyberte místo nebo uzel, kam chcete přidat příkaz Čekat.
2. V části Základní klepněte na **Čekat**.
3. Klepněte na přepínač **Čekat x s**.



4. Klepnutím na číselné pole vyberte hodnotu, která určuje délku čekání.

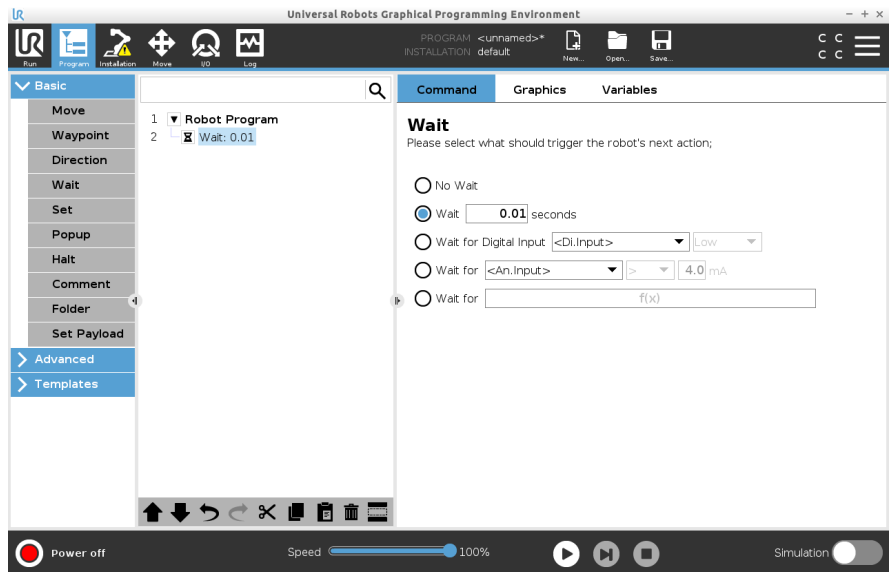

Příklad: Čekat x s

1. Pokud je třeba, aby nějaký objekt vychladl na určitou teplotu, můžete tuto časovou prodlevu přidat do programu robota.
2. Pokud potřebujete dokončit externí operaci před pokračováním v programu robota.

Čekat na digitální vstup

Tento typ příkazu Čekat umožňuje robotovi udržovat polohu, dokud nepřijde signál z digitálního vstupu.

Přidání uzlu Čekat na digitální vstup do programu robota

1. V programu robota vyberte místo nebo uzel, kam chcete přidat příkaz Čekat.
2. V části Základní klepněte na **Čekat**.
3. Klepněte na přepínač **Čekat na digitální vstup**.



Tento typ příkazu Čekat je třeba upřesnit.

4. V rozbalovací nabídce **Di.Vstup** vyberte nový digitální vstup.
5. V poli Signál přiřadte novému digitálnímu vstupu typ signálu Nízký nebo Vysoký.

V případě většího počtu digitálních vstupů můžete jednotlivé vstupy přejmenovat v zájmu snazšího dohledání.

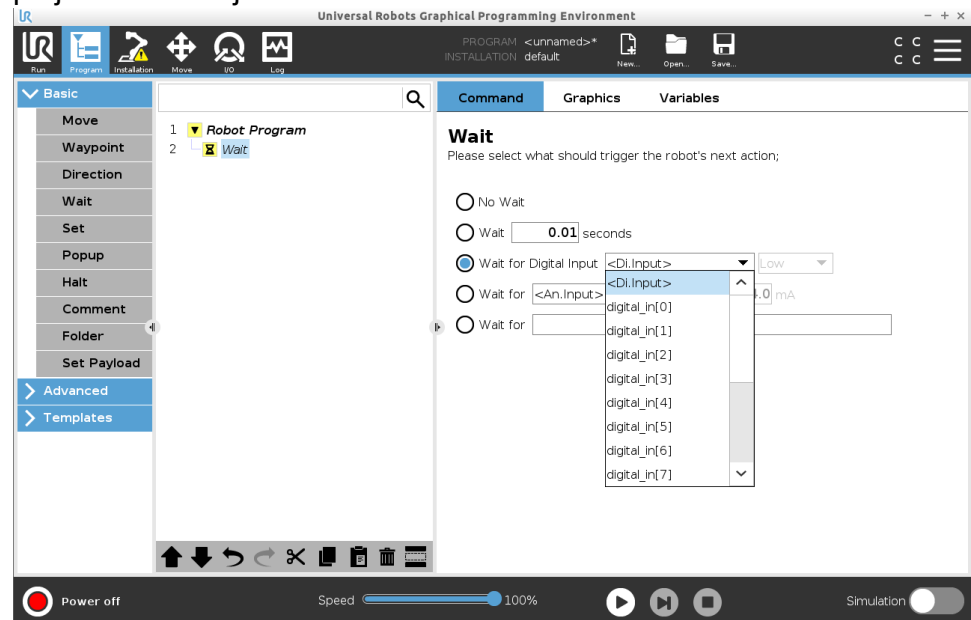

Příklad: Čekat na digitální vstup

Pokud máte na konci dopravníku externí senzor, tuto funkci lze použít k vyčkání na příkaz ze senzoru, který programu robota sdělí, že se na konci dopravníku nachází obrobek.

Čekat na analogový vstup

Tento typ příkazu Čekat umožňuje robotovi udržovat polohu, dokud nepřijde signál z analogového vstupu.

Přidání uzlu Čekat na analogový vstup do programu robota

1. V programu robota vyberte místo nebo uzel, kam chcete přidat příkaz Čekat.
2. V části Základní klepněte na **Čekat**.
3. Klepněte na přepínač **Čekat na analogový vstup**.



4. V rozbalovací nabídce **An.Vstup** vyberte nový analogový vstup.
5. Klepnutím na pole Volty vyberte hodnotu, která určuje napětí.
6. V poli špičatých závorek vyberte buď symbol menší než <, nebo větší než >.

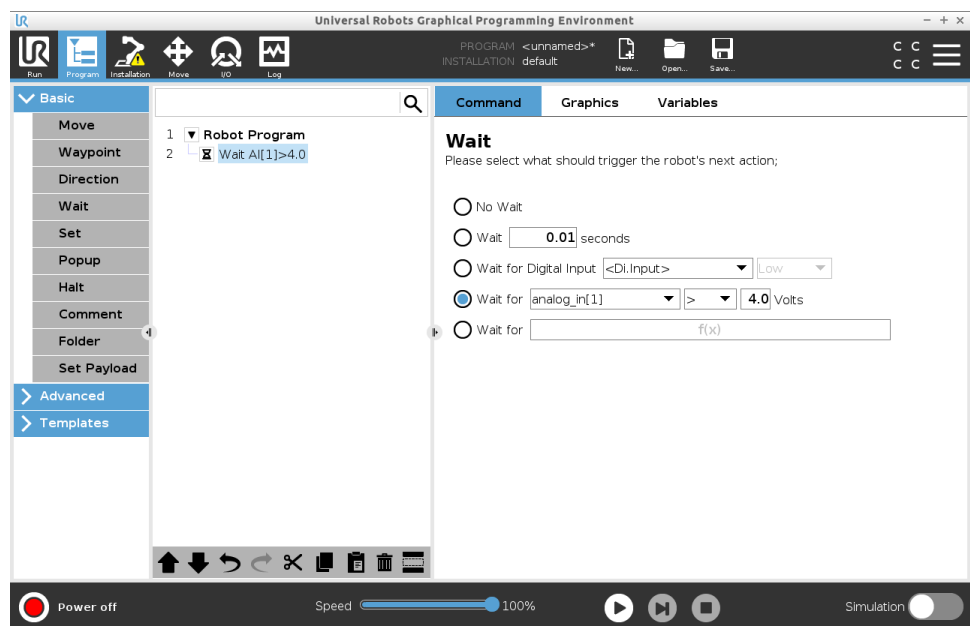

Tip

V případě většího počtu analogových vstupů můžete jednotlivé vstupy přejmenovat v zájmu snazšího dohledání. [Přejděte na nastavení V/V]

Příklad: Čekat na analogový vstup

Pokud máte teplotní čidlo nastavené na analogový vstup/výstup, můžete program robota nakonfigurovat tak, aby vyčkal na určitou teplotu.

Čekat na výraz f(x)

Tento příkaz Wait (Čekat) umožňuje robotovi držet polohu, dokud výraz nenabude hodnotu *True* (Pravda), nebo [1]

Přidání uzlu **Čekat** na proměnnou $f(x)$ do programu robota

1. V programu robota vyberte místo nebo uzel, kam chcete přidat příkaz **Čekat**.
2. V části **Základní** klepněte na **Čekat**.
3. Klepněte na přepínač **Čekat na $f(x)$** .



4. Klepnutím na pole proměnné $f(x)$ přidejte hodnotu výrazu.

Příklad: **Čekat** na výraz $f(x)$

Při použití stroje a dopravníkového senzoru můžete přidat příkaz **Čekat** s výrazem, který v závislosti na konfiguraci čeká na splnění dvou nebo více podmínek. Stroj i dopravník jsou připraveny na robota.

24.7.5. Nastavit

Popis

Příkaz **Nastavit** patří k nejpoužívanějším. Příkazem **Nastavit** se zapínají a vypínají externí zařízení. Příkazem **Nastavit** lze také zvýšit nebo snížit proud/napětí přiváděné do externích zařízení.

Nastavení můžete kdykoli otestovat pomocí tlačítka **Test** v pravém dolním rohu obrazovky.

Podrobnosti o použití příkazu **Nastavit** najdete v následujících částech:

Robot používá různé příkazy **Nastavit**.

Typy příkazů **Nastavit**, viz níže.

Žádná akce

Používá se v kombinaci s nastavením aktivního TCP.

Jak do programu robota přidat příkaz Žádná akce

1. V programu robota vyberte místo nebo uzel, kam chcete přidat příkaz Nastavit.
2. V části Základní klepněte na **Nastavit**.
3. Vyberte možnost Žádná akce

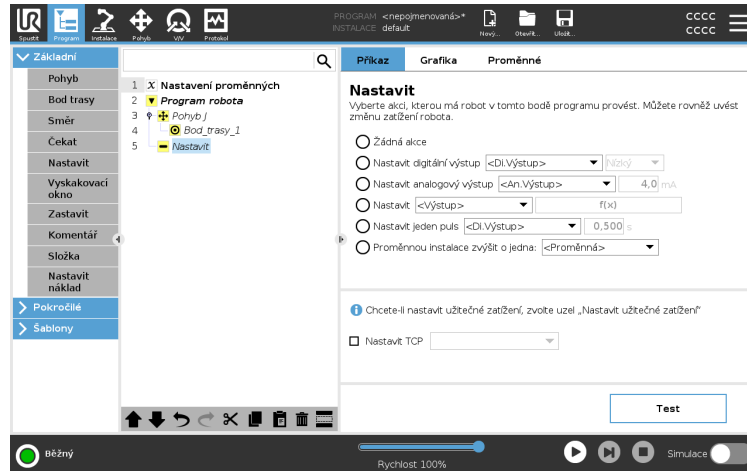

Nastavení digitálního výstupu

Digitální výstup by měl být plánován jako akce start/stop nebo zapnuto/vypnuto.

1. V programu robota vyberte místo nebo uzel, kam chcete přidat příkaz Nastavit.
2. V části Základní klepněte na **Nastavit**.
3. Vyberte Nastavit digitální výstup
4. Vyberte předem pojmenovaný digitální výstup (viz [25.4. Nastavení V/V na straně 302](#))
5. Nastavte na hodnotu Nízký/vysoký

Příklad: Nastavení digitálního výstupu

Tento příkaz Nastavit použijte, pokud chcete, aby se dopravník začal nebo přestal pohybovat.

Nastavení analogového výstupu

Analogový výstup by měl být plánován jako proměnlivý nárůst/pokles proudu/napětí.

1. V programu robota vyberte místo nebo uzel, kam chcete přidat příkaz Nastavit.
2. V části Základní klepněte na **Nastavit**.
3. Vyberte Analogový výstup
4. Vyberte předem pojmenovaný analogový výstup (viz [25.4. Nastavení V/V na straně 302](#))
5. Zadejte požadovanou hodnotu (proud nebo napětí v závislosti na konfiguraci v [27. Karta V/V na straně 346](#))

Příklad: Nastavení analogového výstupu

Tento příkaz použijte, pokud chcete zvýšit rychlost dopravníku nebo ztlumit světlo lampy či diody.

Nastavení (proměnné)

Výstup lze také modifikovat výrazem.

1. V programu robota vyberte místo nebo uzel, kam chcete přidat příkaz Nastavit.
2. V části Základní klepněte na **Nastavit**.
3. Vyberte Nastavit
4. Vyberte předem pojmenovaný výstup
5. Do vstupního pole přidejte výraz

Příklad: Nastavení (proměnná)

Můžete nastavit výstup, který vypíše výstupní kroutící moment kloubu robota.

Nastavení jednotlivého pulzu

Příkaz Nastavit lze použít k vytvoření stálého pulzu o určité délce trvání. Výstup zůstane během pulzu Vysoký a po skončení pulzu se vrátí na Nízký.

1. V programu robota vyberte místo nebo uzel, kam chcete přidat příkaz Nastavit.
2. V části Základní klepněte na **Nastavit**.
3. Vyberte Nastavit jednotlivý pulz
4. Vyberte předem pojmenovaný digitální výstup
5. Přidejte dobu trvání pro pulz v (s)

Příklad: Nastavení jednotlivého pulzu

Aby byla zajištěna platná komunikace se staršími stroji, můžete dobu pulzu nastavit na vysokou. Starší stroje tak budou mít čas příkaz zaregistrovat.

Proměnnou instalace zvýšit o jedna

Toto se používá ke zvýšení počtu proměnných počítadla.

1. V programu robota vyberte místo nebo uzel, kam chcete přidat příkaz Nastavit.
2. V části Základní klepněte na **Nastavit**.
3. Vyberte Proměnnou instalace zvýšit o jedna
4. Vyberte příslušnou proměnnou z rozbalovací nabídky.

Příklad

Pokud vás zajímá, kolik položek robot zpracoval, můžete přidat počítadlo a tímto příkazem Nastavit hodnotu počítadla zvýšit.

Nastavit TCP

1. V programu robota vyberte místo nebo uzel, kam chcete přidat příkaz Nastavit.
2. V části Základní klepněte na **Nastavit**
 - a. Aktivní TCP můžete nastavit pomocí libovolné výše uvedené varianty příkazu.
3. Klepněte na Nastavit TCP
4. Vyberte TCP z rozbalovací nabídky.

Příklad: Nastavit TCP

Pokud pracujete s dvojitým chapadlem, můžete pomocí příkazu Nastavit změnit aktivní TCp na jiné chapadlo.

24.7.6. Samostatné okno

Popis

Vyskakovací okno je zpráva, která se zobrazí na obrazovce, když program dosáhne uzlu Vyskakovací okno ve stromové struktuře programu. Vyskakovací zprávy mohou mít max. 255 znaků. Vyskakovacích zpráv existuje několik různých typů.

- Zpráva
- Upozornění
- Chyba

Vyskakovací zprávy vždy pozastaví hlavní program robota. Hlavní program robota je po dobu, co je vyskakovací zpráva aktivní, pozastaven.

Kdy použít:

- Pokud chcete program zastavit nebo v něm pokračovat.
- Pokud chcete vytvořit informační zprávu pro uživatele.
- Pokud chcete ovládat určitou část programu robota.

Přidání uzlu Vyskakovací okno do programu robota

1. V programu robota vyberte místo nebo uzel, kam chcete přidat příkaz Vyskakovací okno.
2. V části Základní klepněte na **Vyskakovací okno**.
3. Přidejte požadovaný text nebo vyberte proměnnou
4. Vyberte typ vyskakovacího okna. Mění se pouze ikona vyskakovacího okna.

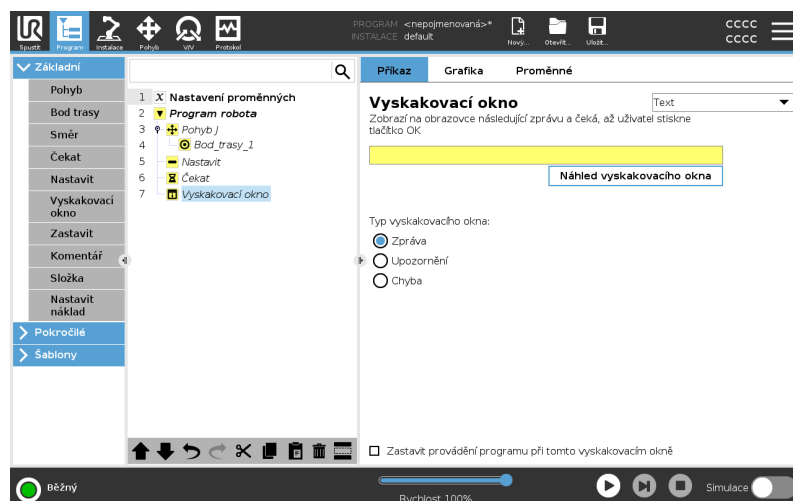

Tip

Můžete také vybrat **Zastavit provádění programu při vyskočení tohoto okna**, aby se program zastavil, když se objeví toto vyskakovací okno.



Příklad: Vyskakovací okno

Do programu uchopení a umístění můžete přidat vyskakovací okno Zpráva pro situace, kdy bude paleta plná a bude třeba přidat prázdnou paletu.

Během kontroly můžete na místo kontroly objektu přidat vyskakovací okno Upozornění. Pokud bude kontrola v pořádku, v programu se pokračuje. Pokud kontrola NEBUDE OK, program se zastaví.

24.7.7. Zastavit

Popis

Příkaz Zastavit umožňuje zastavit robota na specifickém uzlu v programu robota. Jedná se o ekvivalent stisknutí tlačítka STOP.

Po vykonání příkazu Zastavit je nutné program znovu spustit.

Po přidání příkazu Zastavit do programu robota se v pravé části obrazovky zobrazí podokno Zastavit.

Kdy použít:

- Příkaz Zastavit zařaďte, pokud se s programem robota dostanete do situace, kdy není možné obnovení a budete potřebovat program zastavit.

Zastavit

Přidejte zastavení na daná místa v programu robota.

Přidání uzlu Zastavit do programu robota

1. V programu robota vyberte místo nebo uzel, kam chcete přidat příkaz Zastavit.
2. V části Základní klepněte na **Zastavit**.

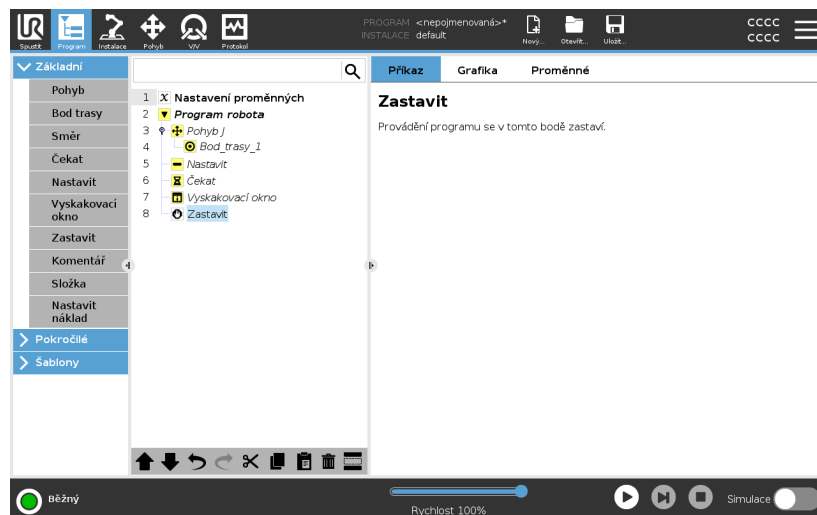

Příklad: Zastavit

Příkaz Zastavit můžete přidat, pokud dojdou díly pro svařování nebo pokud byl některý z dílů zaveden do svařovací šablony nesprávně.

24.7.8. Komentář

Popis Příkaz Komentář vám umožňuje sledovat rozhodnutí, která jste učinili při vytváření nebo aktualizaci programu robota.

Komentáře můžete přidávat přímo v programu robota, který používají různí uživatelé.

Po přidání komentáře do programu robota se v pravé části obrazovky zobrazí podokno Komentář. Obsah komentáře se zobrazí v podokně Komentář.

Komentáře nemají žádný vliv na průběh programu.

Komentář Přidávejte užitečné komentáře v rámci celého programu robota

Přidejte komentář do programu robota

1. V programu robota vyberte uzel, ke kterému chcete přidat komentář.
2. V části Základní klepněte na Komentář.
3. Přidejte svůj komentář do textového pole.

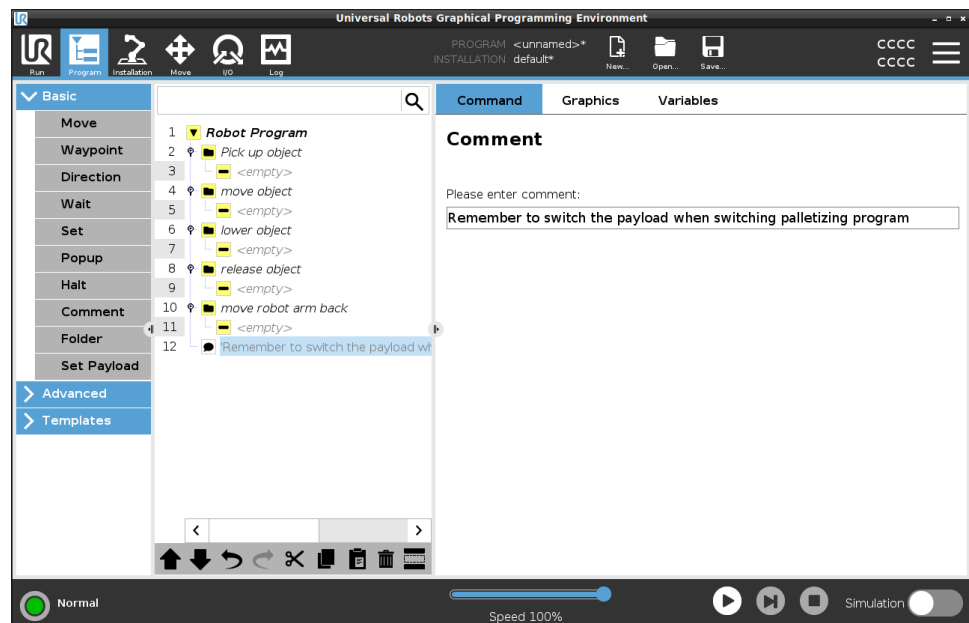

Příklad: Komentář Komentáře používají hlavně programátoři jako doplňující informace a pomoc ostatním programátorům při práci na stejném programu robota.

24.7.9. Složka

Popis

Příkaz Složka umožňuje pomocí složek vytvořit přehled hlavních částí programu robota.

Každá hlavní část programu robota může obsahovat mnoho programových uzlů, proto je můžete pomocí složek rozdělit do částí umožňujících lepší správu.

Složky nemají žádný vliv na průběh programu.

Složka

Uspořádejte si program robota do složek.

Přidání složky do programu robota

1. V programu robota vyberte umístění pro svoji složku.
2. V části Základní klepněte na Složku.
3. Nyní můžete přesunout uzly do příslušné složky, případně uzly do složky přidat.

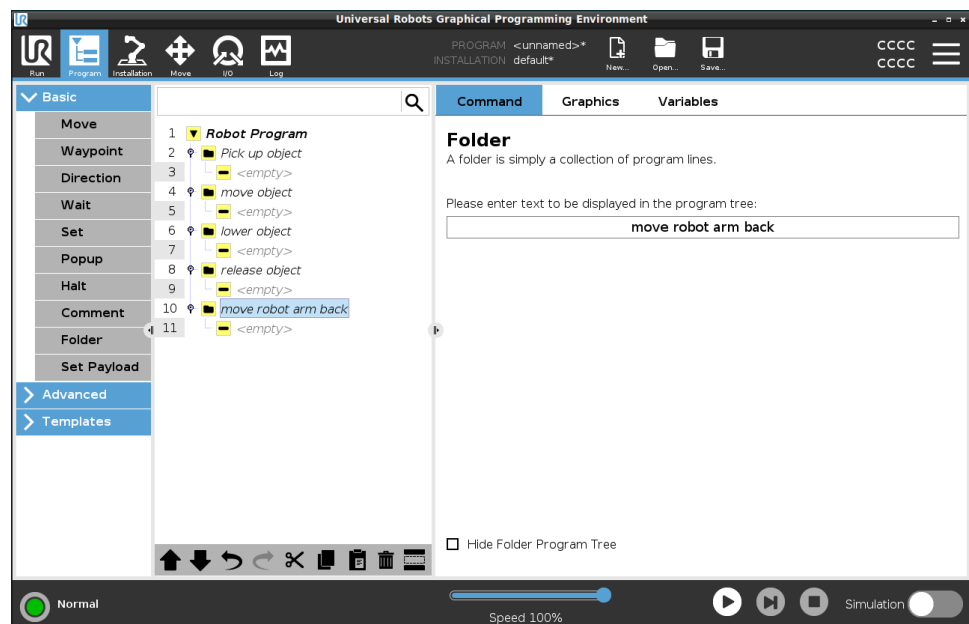

Příklad: Složka

Jedním z nejčastějších využití složek je sbalení hlavních částí programu robota za účelem zajištění lepšího přehledu o programu robota.

24.7.10. Nastavit náklad

Popis

Příkaz Nastavit užitečné zatížení umožňuje nakonfigurovat užitečné zatížení robota. Užitečné zatížení je kombinovaná hmotnost všeho, co je připevněno k přírubě robotického nástroje.

Kdy použít:

- Při úpravě hmotnosti užitečného zatížení, aby se nespustilo zastavení robota. Správně nastavená hmotnost užitečného zatížení zajišťuje optimální pohyb robota.

Správné nastavení užitečného zatížení zajišťuje optimální pohybový výkon a předchází zastavením robota.

- Při nastavení užitečného zatížení k použití v programu pro uchopení a umístění pomocí chapadla.

Nastavit náklad

Použijte příkaz Nastavit užitečné zatížení

1. V programu robota vyberte místo nebo uzel, kam chcete přidat příkaz Nastavit.
2. V části Základní klepněte na **Nastavit užitečné zatížení**.
3. Použijte rozbalovací nabídku v části **Vybrat užitečné zatížení**.
 - a. Vyberte jedno z již nakonfigurovaných užitečných zatížení.
 - b. Nebo použít rozbalovací nabídku a nakonfigurovat nové užitečné zatížení výběrem **Vlastní užitečné zatížení** a vyplněním polí Hmotnost a Těžiště.

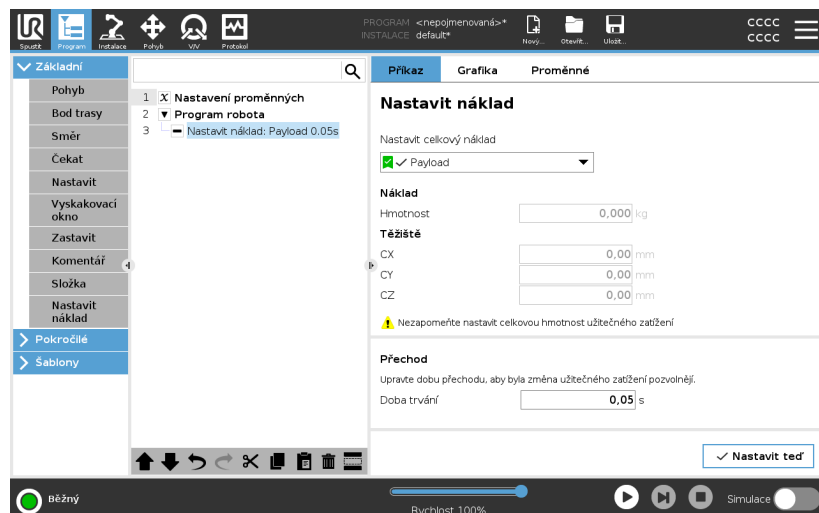

Tip

Jinak také můžete pomocí tlačítka **Nastavit teď** jako aktivní zatížení nastavit hodnoty na uzlu.

| | |
|--|---|
| Tip k použití | Při provádění jakýchkoli změn v konfiguraci programu robota nezapomeňte vždy užitečné zatížení aktualizovat. |
| Příklad: Nastavit užitečné zatížení | V programu pro uchopení a umístění byste vytvořili výchozí užitečné zatížení v instalaci. Pak byste při výběru objektu vyplnili možnost Nastavit užitečné zatížení. Po zavření chapadla, ale před zahájením pohybu, byste užitečné zatížení aktualizovali. Dále byste po uvolnění objektu použili možnost Nastavit užitečné zatížení. |
| Payload Transition Time | This is the time it takes the robot to adjust for a given payload. At the bottom of the screen, you can set the transition time between different payloads. You can add a payload transition time in seconds. Setting a transition time larger than zero, prevents the robot from doing a small "jump", when the payload changes. The program continues while the adjustment is taking place. Using the Payload Transition Time is recommended when picking up or releasing heavy objects or using a vacuum gripper. |

24.8. Pokročilé uzly programu

Popis Rozšířené programové uzly slouží k přidání dalších funkcí do programu robota, jako jsou podprogramy, if-parametry, skripty a smyčky.

24.8.1. Cyklus

Popis Základní příkazy programu se budou cyklicky opakovat. V závislosti na výběru jsou příkazy základního programu prováděny v nekonečném cyklu, v určitém počtu opakování, nebo dokud je daná podmínka pravdivá. Při provádění určitého počtu cyklů je vytvořena vyhrazená proměnná cyklu (označená jako `loop_1` na snímku obrazovky výše), kterou lze použít ve výrazech v rámci cyklu. Proměnná smyčky se počítá od do do $N - 1$.

Cyklus s výrazem

Pokud je použit cyklus s výrazem jako koncovou podmínkou, umožňuje rozhraní PolyScope nepřetržité vyhodnocování tohoto výrazu, takže lze přerušit kdykoli během provádění, nikoli pouze po každém zopakování.

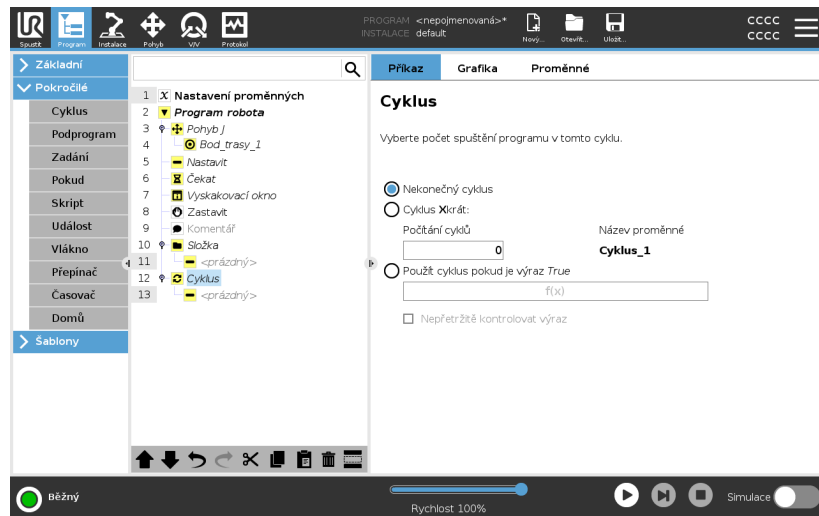

24.8.2. Podprogram

Popis

Podprogram může obsahovat části programu, které jsou nutné na několika místech. Podprogram může mít podobu samostatného souboru na disku a může být rovněž skrytý z důvodu ochrany před nežádoucími změnami.

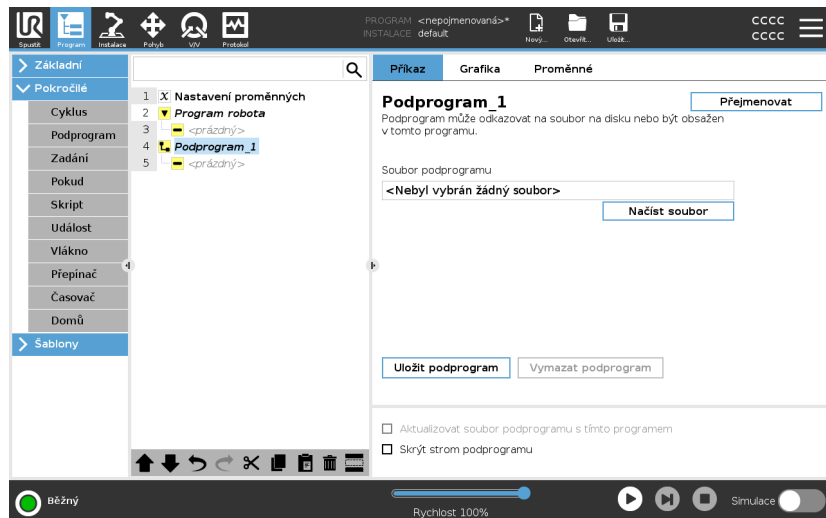

Vyvolat podprogram Vyvolání podprogramu vykoná programové řádky v podprogramu a poté se vrátí na následující řádek.

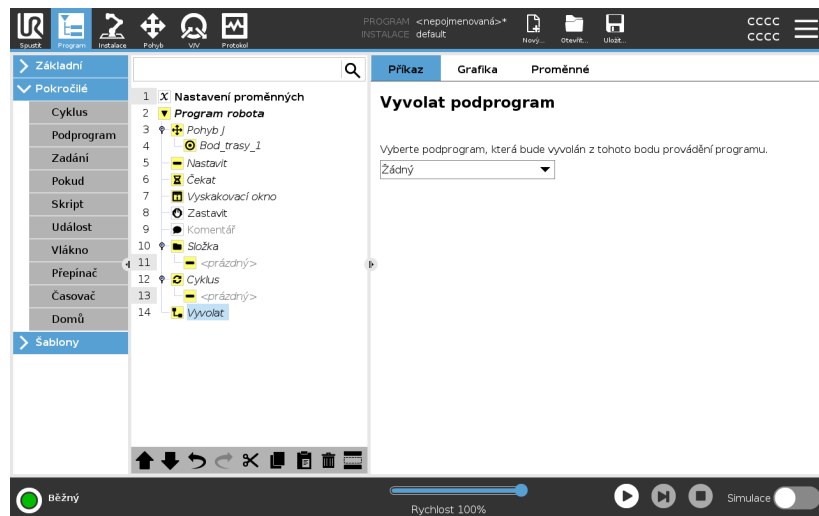

24.8.3. Zadání

Popis

Slouží k zadání hodnot proměnných. Hodnota proměnné může být výsledkem výrazů vytvořených v Editoru výrazů (viz sekce [24.3. Editor výrazů na straně 194](#)).

Můžete také požádat o hodnotu proměnné od operátora. Při požadování hodnoty od operátora je možné zobrazit zprávu operátora k ověření vstupu ve srovnání s běžnými typy proměnných.

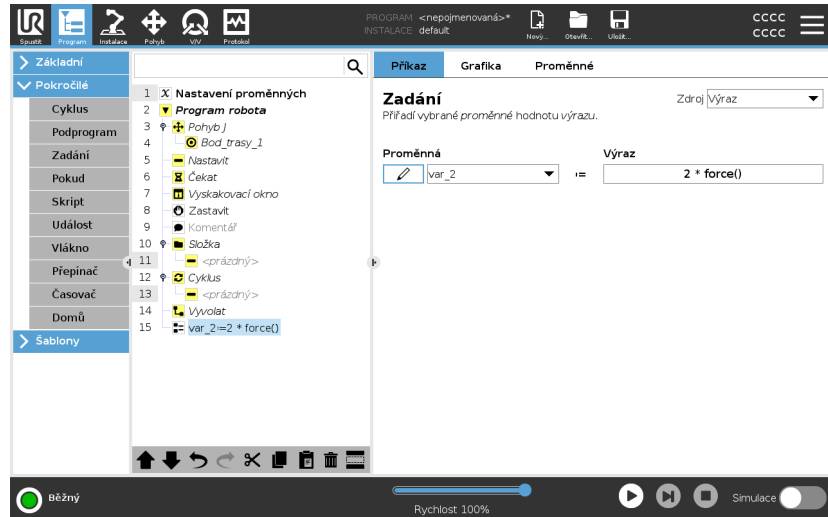

24.8.4. Pokud

Popis

Výrazy If a If...Else mění chování robota na základě vstupů ze senzorů nebo hodnot proměnných.



POZNÁMKA

Jsou-li uvnitř příkazu If nebo Loop výrazy s možností Průběžně kontrolovat výraz, lze za účelem jemného zpomalení ramena robota za výraz přidat podmínky stopj() nebo stopl(). Toto platí pro příkazy If i Loop (viz oddíl).

Výběr podmínek

Vyberte podmínky v Editoru výrazů, které tvoří výrazy pomocí příkazu **If**. Je-li podmínka vyhodnocena jako Pravda, budou provedeny výrazy v rámci příkazu **If**. Pro příkaz **If** může existovat pouze jeden příkaz **Else**. Pomocí příkazu **Přidat podmínku JinakPokud** a **Odebrat podmínku JinakPokud** můžete přidávat a odebírat podmínky JinakPokud. Výběrem možnosti **Průběžně kontrolovat příkaz** se budou příkazy **Pokud**, **JinakPokud** a **Cyklus** vyhodnocovat během provádění obsažených řádků. Pokud je výraz uvnitř příkazu **If** vyhodnocen jako False, následují příkazy **Elseif** nebo **Else**.

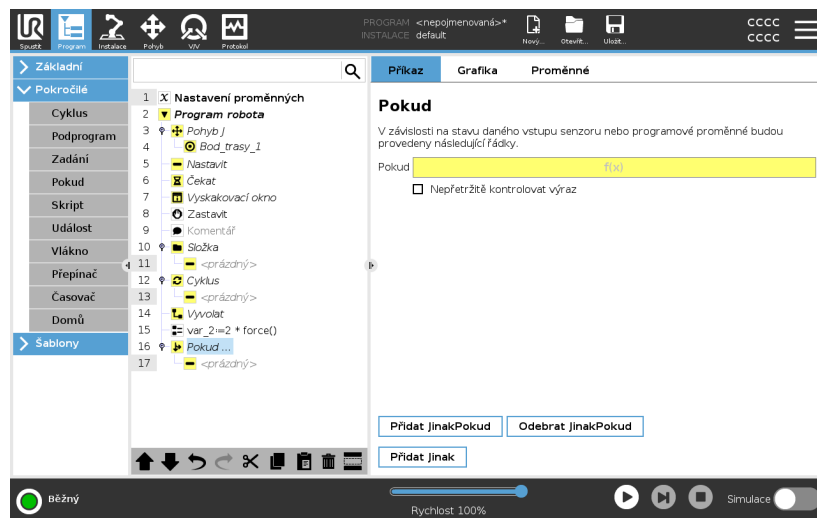

24.8.5. Skript

Popis

V rozbalovacím seznamu v části Příkazy jsou k dispozici následující možnosti:

- **Řádek** umožňuje pomocí Editoru výrazů (24.3. Editor výrazů na straně 194) zapsat jeden řádek kódu URscript
- **Soubor** umožňuje provádění zápisu, úprav nebo načítání souborů URscript.

Pokyny k psaní kódů URscript naleznete v příručce ke skriptování na webové stránce podpory (<http://www.universal-robots.com/support>).

Funkce a proměnné deklarované v souboru URscript je k dispozici k použití v programu PolyScope.

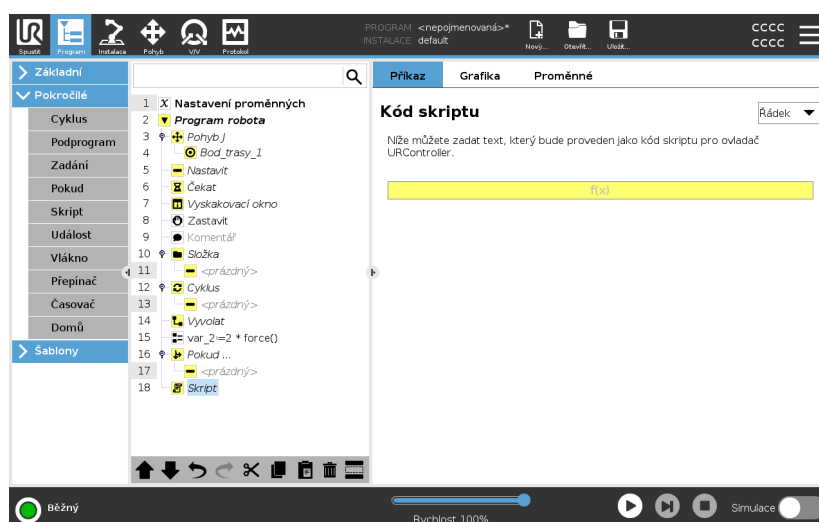

24.8.6. Událost

Popis

Událost lze použít k monitorování vstupního signálu a provedení akce či nastavení proměnné, když je vstupní signál vysoký. Například v případě, že výstupní signál přepne na vysokou hodnotu, vyčká program 200 ms a opět nastaví nízký signál. Tím je umožněno mnohem jednodušší kódování hlavního programu pro případ, kdy externí stroj aktivuje náběžnou hranu impulsu namísto vysoké úrovně vstupu. Události se kontrolují jednou za každý řídicí cyklus (2ms).

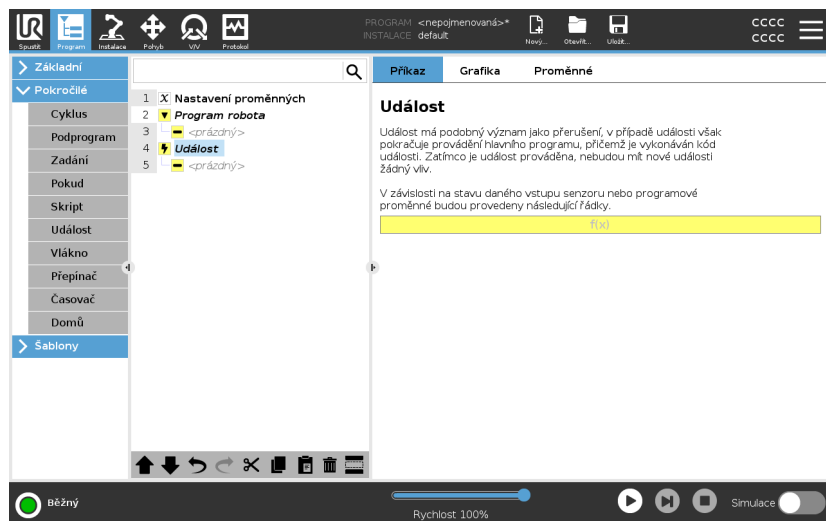

24.8.7. Vlákno

Popis

Vlákno označuje paralelní proces programu robota. Vlákno lze využít k ovládní externího stroje nezávisle na ramenu robota. Vlákno může komunikovat s programem robota pomocí proměnných a výstupních signálů.

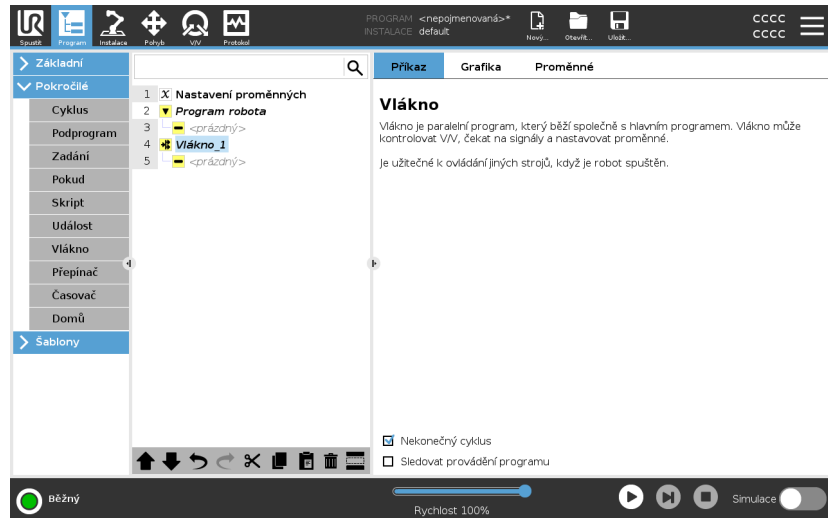

24.8.8. Přepínač

Popis

Konstrukce **Případ přepínače** může změnit chování robota na základě vstupů senzorů nebo hodnot proměnných. Pomocí editoru výrazů popište základní podmínku a definujte případy, za kterých by měl robot přistoupit k dílčím příkazům tohoto přepínače . Pokud je podmínka vyhodnocena tak, aby odpovídala jednomu z případů, provedou se řádky uvnitř *Case* . Pokud byl zadán *Výchozí případ* , budou řádky provedeny pouze v případě, že nebyly nalezeny žádné jiné odpovídající případy.

Každý přepínač může mít několik případů a jeden výchozí případ. Přepínače mohou mít pouze jednu instanci libovolných hodnot Případu. Případy lze přidat pomocí tlačítek na obrazovce. Příkaz Case lze odebrat z obrazovky tohoto přepínače.

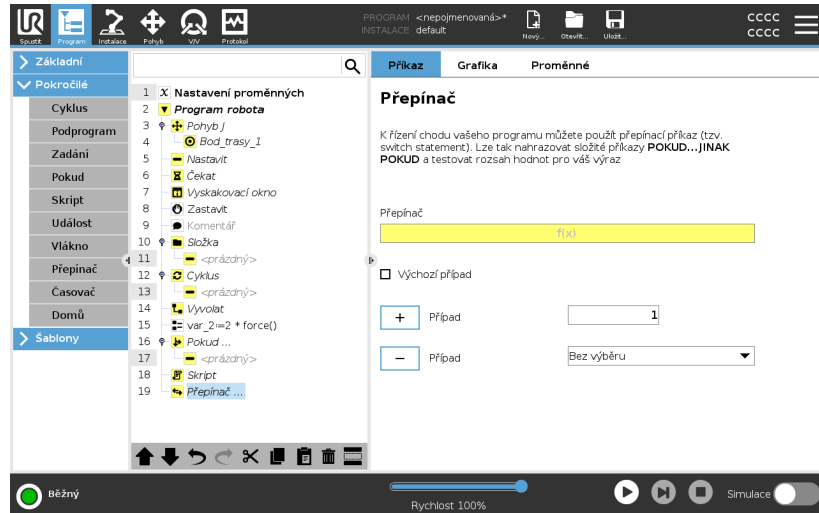

24.8.9. Časovač

Popis

Časovač slouží k měření doby, po kterou běží konkrétní součásti programu. Proměnná programu

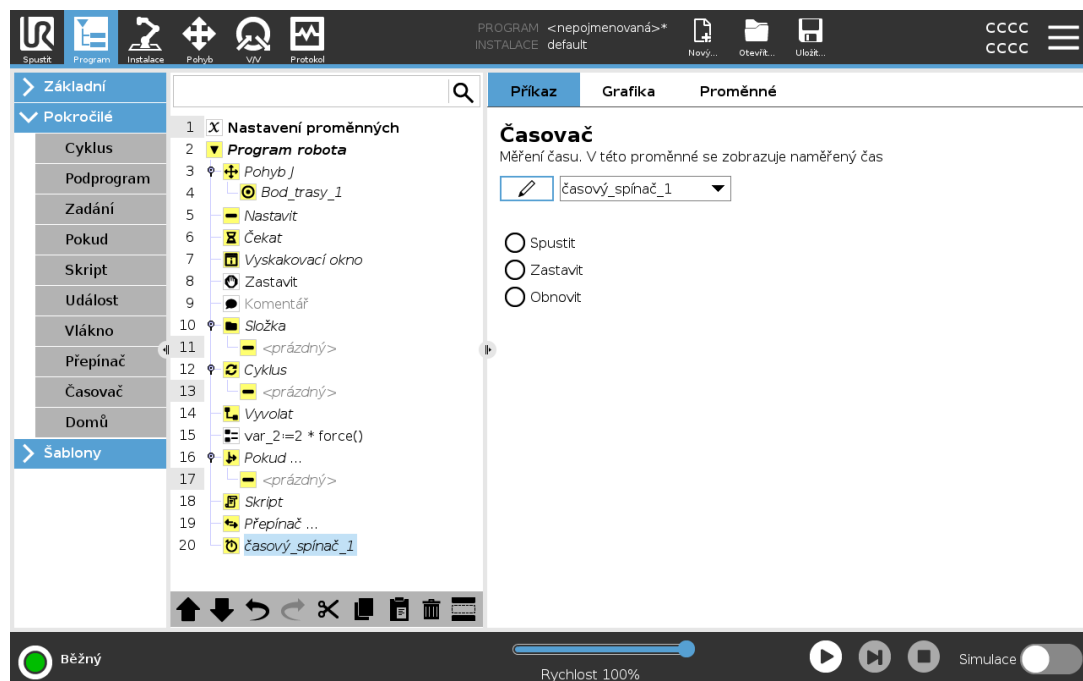

24.8.10. Domů

Popis

Uzel Domů (výchozí poloha) využívá úhly kloubu pro přesun robota do předdefinované počáteční polohy. Je-li uzel Domů (výchozí poloha) definován jako bezpečná výchozí poloha, v programovém stromu se zobrazí jako (Bezpečná) výchozí poloha. Není-li výchozí poloha synchronizována s prvkem bezpečnosti, uzel není definován.

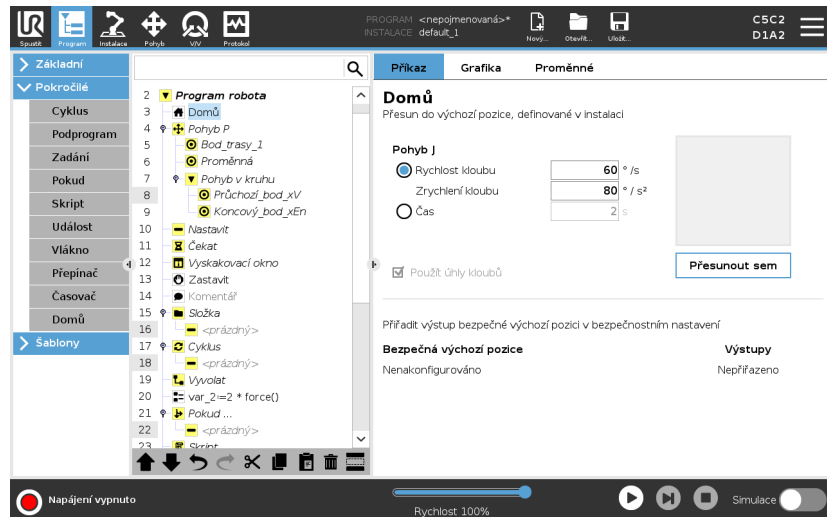

Definování výchozí polohy

Příkazem Domů se rozumí uživatelem definovaná výchozí poloha robota. Po jejím nadefinování je výchozí poloha (Domů, Home) k dispozici při vytváření programu robota. Výchozí polohu lze použít k definování bezpečné výchozí polohy. (Viz [22.9. Bezpečný návrat do základní polohy \(Safe Home\) na straně 172](#)) Tlačítka na domovské obrazovce můžete použít následovně:

- **Upravit polohu** upravuje výchozí polohu.
- **Přesunout sem** přesune rameno robota do nastavené výchozí polohy.
- **Nulová poloha** umožňuje návrat robota do vzpřímené polohy.

1. V záhlaví klepněte na **Instalace**.
2. V části **Obecné** zvolte **Domů**.
3. Klepněte na **Nastavit polohu**.
4. Programování robota se provádí pomocí tlačítek **Freedrive** nebo **Přechod**.

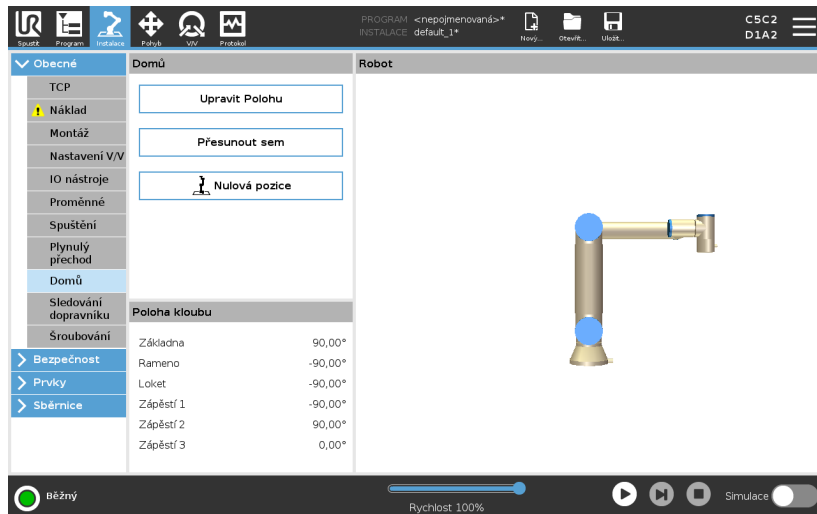

24.9. Šablony

Popis Pomocí šablon lze do programu robota přidat konkrétní funkce. Různé šablony vám umožní provádět pomocí vašeho robotického programu složité úlohy.

24.9.1. Hledat

Popis Funkce hledání používá senzor k určení správné polohy pro uchopení nebo upuštění položky. Tato funkce umožňuje pracovat se zásobníky položek různé tloušťky a určování přesných pozic položek buď neznámých, nebo příliš obtížně programovatelných. Jako senzor může být použit tlačítkový spínač, tlakový snímač nebo kapacitní senzor.

Hledat Chcete-li naprogramovat operaci vyhledávání, definujte následující:

- *A* - výchozí bod.
- *B až C* - směr zásobníku. To znamená zvětšování zásobníku při stohování a zmenšování zásobníku při odebírání.
- *D* - tloušťka položek v zásobníku.

Je nutné definovat podmínku, za které je dosažena poloha dalšího zásobníku, a speciální programovou sekvenci, která bude provedena na každé pozici v zásobníku.

Pro pohyb v rámci operace se zásobníky je rovněž nutné zadat hodnoty rychlosti a zrychlení.

Nakládání

Během stohování se rameno robota přesune do bodu A, poté se posune oproti směru a vyhledá další pozici stohu. Když je nalezena další pozice v zásobníku, robot si ji zapamatuje a provede speciální sekvenci. V následujících krocích zahájí robot hledání v zapamatované poloze a postupuje v krocích daných tloušťkou položky daným směrem. Stohování je dokončeno, jakmile výška zásobníku překročí definovanou hodnotu nebo jakmile senzor odešle signál.

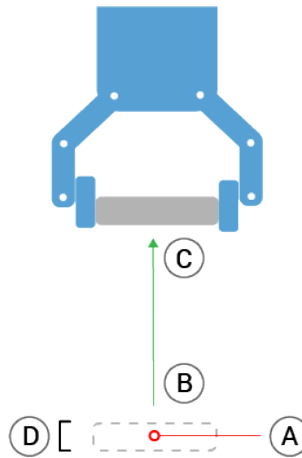
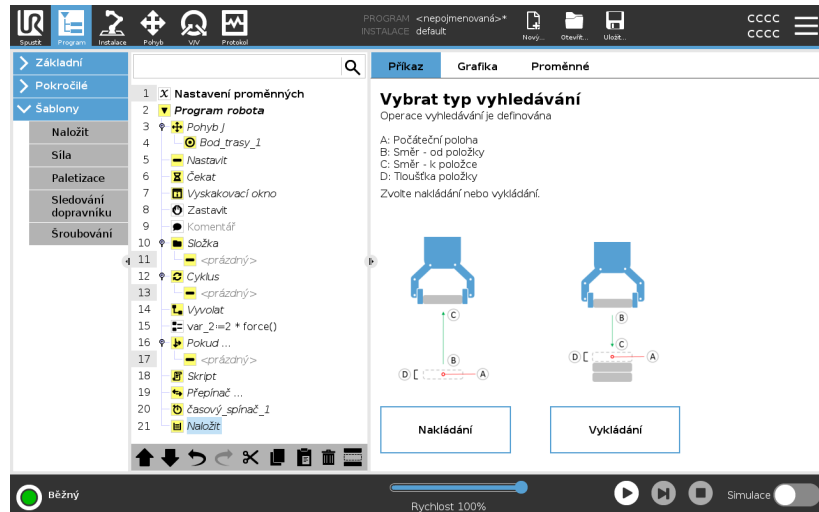

Vykládání

Během destrukce se rameno robota pohybuje z bodu A v daném směru a hledá další položku. Podmínka na obrazovce určuje, kdy bude dosaženo dalšího předmětu. Při splnění podmínky si robot polohu zapamatuje a provede speciální sekvenci.

V následujících kolech zahájí robot hledání v zapamatované poloze a postupuje v krocích daných tloušťkou položky daným směrem.

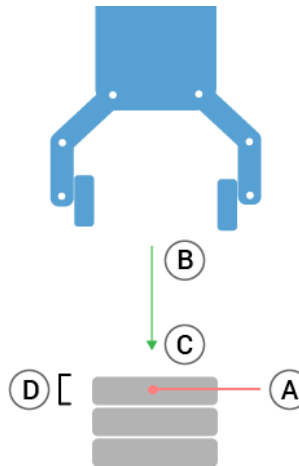
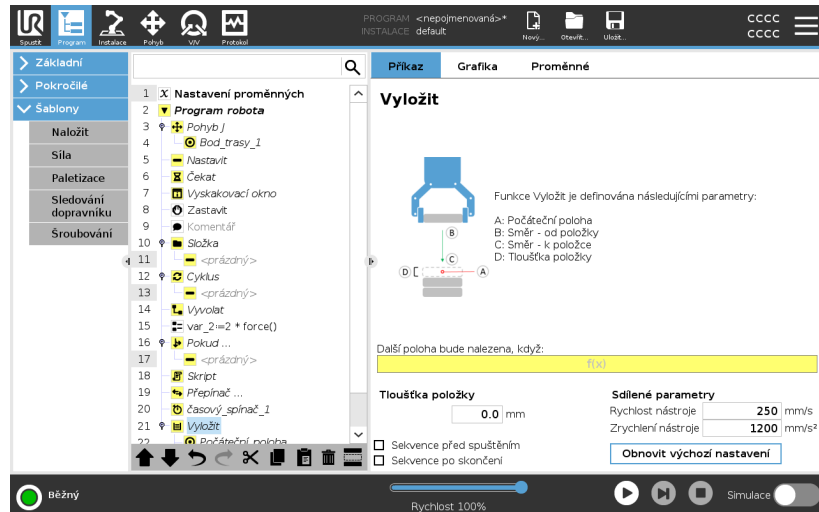

Počáteční poloha

Počáteční poloha, ve které operace se zásobníkem začíná. Pokud je počáteční poloha vynechána, považuje robot za počátek vrstvy aktuální polohu svého ramene.

Směr

Směr daný polohami *B* až *C* se vypočítá jako rozdíl poloh od TCP *B* k TCP *C*.

Směr nezohledňuje orientace bodů.

Výraz pro další polohu skládání

Rameno robota se pohybuje ve směru vektoru a přitom nepřetržitě vyhodnocuje, zda byla dosažena další poloha skládání. Když je výraz vyhodnocen na `True`, provede se speciální sekvence.

“Před spuštěním”

Volitelná sekvence `Před` zahájením proběhne bezprostředně před zahájením operace. Toto nastavení lze použít k čekání na připravený signál.

“Po dokončení”

Po dokončení operace se spustí volitelná sekvence `AfterEnd`. Takto lze dát signál ke spuštění pohybu dopravníku a přípravě na další zásobník.

Sekvence zvednutí a položení

Sekvence zvednutí a položení je speciální programová sekvence prováděná v každé poloze zásobník, podobně jako operaci Paleta.

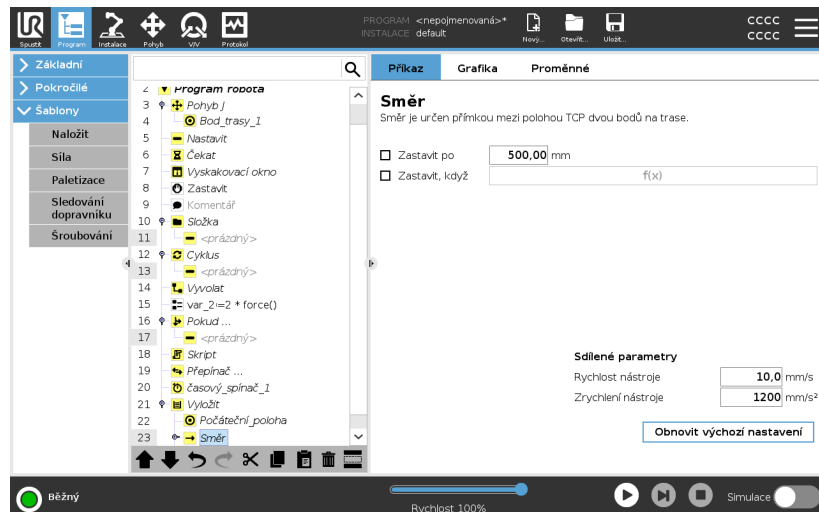

24.9.2. Síla

Popis

Režim síly je vhodný pro aplikace, kde aktuální poloha TCP podél předem definované osy není důležitá, ale místo toho je požadováno působení síly podél této osy. Pokud by se měl středový bod nástroje TCP například odvalovat proti zakřivenému povrchu nebo při tlačení či tažení obrobku.

Režim síly rovněž podporuje působení určitého kroutícího momentu okolo předem definovaných os. Rameno robota se pokusí zrychlit podél této osy, pokud v ose, kde je nastavena nenulová síla, nenarazí na žádné překážky. I když byla některá osa zvolena pro pružné chování, program robota se nadále bude snažit pohybovat robotem v této ose. Řízení síly však zajišťuje, že rameno robota bude nadále nabíhat na zadanou sílu.



POZNÁMKA

Používání této funkce současně s funkcí Sledování přepravníku a/nebo Odsazení trasy může vést ke konfliktu programu.

- Nepoužívejte tuto funkci společně se Sledováním přepravníku nebo Odsazením trasy.



POZNÁMKA

Existuje-li uvnitř logického operátoru `If`, `ElseIf` nebo `Loop` uzel Síla (`Force`) a je-li zaškrtnuta volba `Průběžně kontrolovat výraz`, lze pro ukončení regulace síly na konec výrazu přidat skript `endforcemode()`.



VAROVÁNÍ

1. Vyhněte se výraznému zpomalení těsně před vstupem do režimu síly.
2. Vyvarujte se vysoké akcelerace v režimu síly, neboť se tím snižuje přesnost regulace síly.
3. Před vstupem do režimu síly se vyvarujte rovnoběžnému pohybu s osami s pružným chováním.

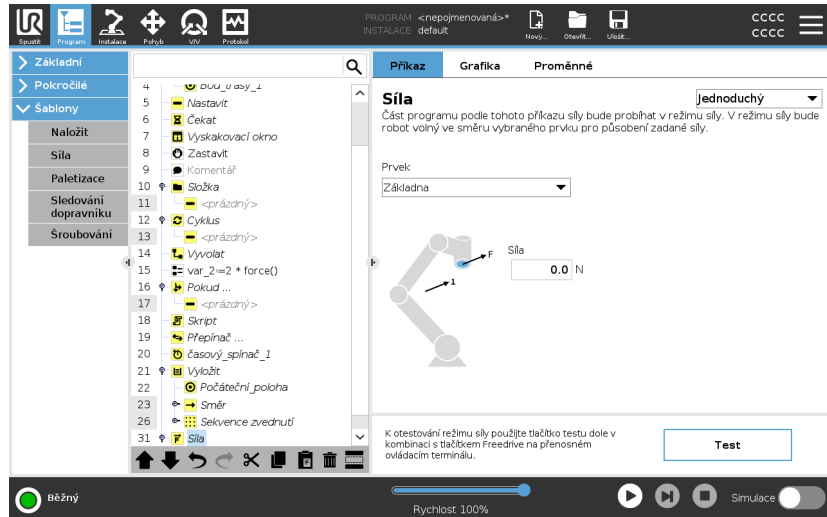

Volba prvků

Nabídka prvků se používá k výběru souřadnicového systému (os), které bude robot používat během činnosti v režimu síly. V nabídce jsou uvedeny funkce, které byly definovány při instalaci.

Typ režimu síly

Níže uvedené typy režimu zrychlení určují, jak bude vybraný prvek interpretován.

- **Jednoduchá:** V režimu síly bude vyhovovat pouze jedna osa. Síla podél této osy je nastavitelná. Požadovaná síla bude vždy používána podél osy Z vybraného prvku. Nicméně pro přímkové prvky je to podél jejich osy Y.
- **Rámec:** Typ Rámec umožňuje pokročilejší použití. Zde je možné nezávisle vybírat pružné chování a síly ve všech šesti stupních volnosti.
- **Bod:** Při výběru možnosti Bod obsahuje rámec úlohy osu y směřující od TCP robota k počátku vybraného prvku. Vzdálenost mezi středovým bodem nástroje TCP robota a počátkem vybraného prvku musí být minimálně 10 mm. Rámec úlohy se mění za běhu, když se mění poloha TCP robota. Osa X a osa Z souřadného systému závisí na původní orientaci vybraného prvku.
- **Pohyb:** Pohyb znamená, že se rámec úlohy bude měnit ve směru pohybu TCP. Osa X souřadného systému bude projekcí směru pohybu TCP na rovině rozpínající se mezi osami X a Y vybraného prvku. Osa Y bude kolmá k pohybu robota a v rovině X-Y vybraného prvku. To lze využívat při odstraňování otřepů podél složité trajektorie, kde se vyžaduje síla kolmá k pohybu TCP.

Když je rameno robota v klidu: Je-li zadán režim síly, Když je rameno robota v klidu, potom nebudou žádné osy s pružným chováním, dokud se TCP nezačne pohybovat. Pokud se později, stále v režimu síly, rameno robota opět zastaví, bude mít úkolový rámec stejnou orientaci, jako když se TCP naposledy pohyboval.

Pro poslední tři typy může být aktuální úkolový rámec zobrazen při běhu programu na kartě grafiky (viz), když robot pracuje v režimu síly.

Výběr hodnoty síly

- Hodnotu síly nebo točivého momentu lze nastavit pro osy s pružným chováním. Rameno robota nastaví svou polohu s cílem dosažení zvolené síly.
- U os bez pružného chování bude rameno robota sledovat trajektorii nastavenou programem.

Pro translační parametry je síla specifikovaná v Newtonech [N] a pro rotační parametry je krouticí moment specifikován v Newton-metrech [Nm].



POZNÁMKA

Je nutné provést následující:

- Použijte `get_tcp_force()` funkci skriptu v samostatném závitu pro čtení skutečné síly a točivého momentu.
- Korigovat vektor klíče, pokud je skutečná síla a/nebo točivý moment nižší než požadovaná.

Povolené rychlosti

Maximální kartézskou rychlost lze nastavit pro osy s pružným chováním. Robot se pohybuje touto rychlostí v režimu regulace síly, pokud nepřijde do kontaktu s předmětem.

Nastavení testovací síly

Tlačítko zapnutí/vypnutí, označené jako **Test**, přepíná chování tlačítka **Volnoběh** na zadní straně přenosného ovládacího panelu z běžného režimu volnoběhu na test příkazu síly.

Když je zapnuto tlačítko **Test** a stiskne se tlačítko **Freedrive** na zadní straně přenosného ovládacího terminálu, robot bude provádět činnost, jako když program dosáhl tohoto příkazu síly. Tímto způsobem lze ověřit nastavení před skutečným spuštěním celého programu. Tato možnost je obzvláště užitečná pro ověření, že byly správně vybrány osy s pružným chováním a síly. Jednoduše jednou rukou přidržte TCP robota a druhou rukou stiskněte tlačítko **Freedrive** a povšimněte si, ve kterém směru se rameno robota může/nemůže pohybovat.

Po odchodu z této obrazovky se tlačítko **Test** automaticky vypne, což znamená, že tlačítko **Freedrive** na zadní straně přenosného ovládacího terminálu je opět používáno pro běžný režim **Freedrive**.

Tlačítko **Freedrive** je funkční pouze tehdy, když je pro příkaz Zrychlení vybrán platný prvek.

24.9.3. Paletizace

Popis

Paletizace je šablona pro snadné programování úkolů paletizace a depaletizace, uchopení a ukládání dílů (tj. ze zásobníků, přípravků apod.), a dále k naprogramování robota tak, aby vykonával opakovatelné úkony pro jednotlivé položky ve více vrstvách s různými sestavami.

Vytvářet můžete různé sestavy a aplikovat je na konkrétní vrstvy. Mezi jednotlivé vrstvy lze také vkládat separátor (viz).

Kromě toho lze také pomocí prvků z Vlastností palet provádět snadné nastavení umístění palety.

Více informace o prvcích viz

Chcete-li použít šablonu Paletizace, postupujte podle části **Vytvoření paletizačního programu** níže.

Vytvoření paletizačního programu

1. Rozhodněte, zda chcete naprogramovat prvek (viz) nebo použít Základnu jako referenční rovinu.
2. V **kartě Program** v části **Šablony** klepněte na možnost **Paletizace**.
3. Na obrazovce Paletizace vyberte v závislosti na požadovaném úkonu jeden z následujících úkonů.
 1. Chcete-li uspořádat položky na paletu, vyberte možnost **Paletizace**.
 2. Chcete-li odebírat položky z palety, vyberte možnost **Depaletizace**.
4. V části **Vlastnosti palety** zadejte název, prvek (viz Krok 1), výšku předmětu a pořadové číslo položky pro daný program. Má-li se robot restartovat u položky, se kterou manipuloval v okamžiku zastavení, vyberte políčko **Zapamatovat si umístění poslední položky**.
5. Na obrazovce Paletizace v části **Akce** doplňte výběrem následujících možností dodatečné úkony, které se mají provést před nebo po paletizační sekvenci:
 1. **Přidat akci před paletizací:** Tyto akce se provádějí před zahájením paletizace.
 2. **Přidat akci po paletizaci:** Tyto akce se provádějí po dokončení paletizace.
6. V programovém stromě klepněte na uzel **Vzorce** a určete vzorce pro své vrstvy. Můžete vytvořit následující typy vzorců: Přímka, Mřížka nebo Nepravidelný (viz obrázek níže). Na této obrazovce lze vybrat, zda se má mezi vrstvy vložit oddělovač (viz).
7. Klepnutím na uzel(y) sestav v programovém stromu lze naprogramovat polohy robota specifické pro danou vrstvu (např. počáteční/koncové body, rohy mřížky a/nebo počet položek). Pokyny k programování/výuce robota viz Veškeré polohy je nutné naprogramovat ve spodní části palety. Chcete-li vzorec kopírovat, na obrazovce uzlu vzorce, který se má kopírovat, klepněte na tlačítko **Kopírovat vzorec**.
8. Klepnutím na uzel **Vrstvy** v programovém stromu nakonfigurujte vrstvy paletovací sekvence. Pomocí rozbalovací nabídky **Vybrat sestavu** vyberte sestavu pro jednotlivé vrstvy. Klepnutím na tlačítko **Přidat vrstvu** lze do programu přidávat další vrstvy. Vrstvy se musí přidávat ve správném pořadí, neboť je nelze znovu uspořádat později.

Vytvoření paletizačního programu

- V programovém stromě klepněte na uzel **U každé položky**. Vyberte možnost použít výchozí nastavení (A) Průvodce u každé položky nebo (B) Konfigurovat ručně u každé položky. Pokyny pro jednotlivé možnosti jsou uvedeny níže.

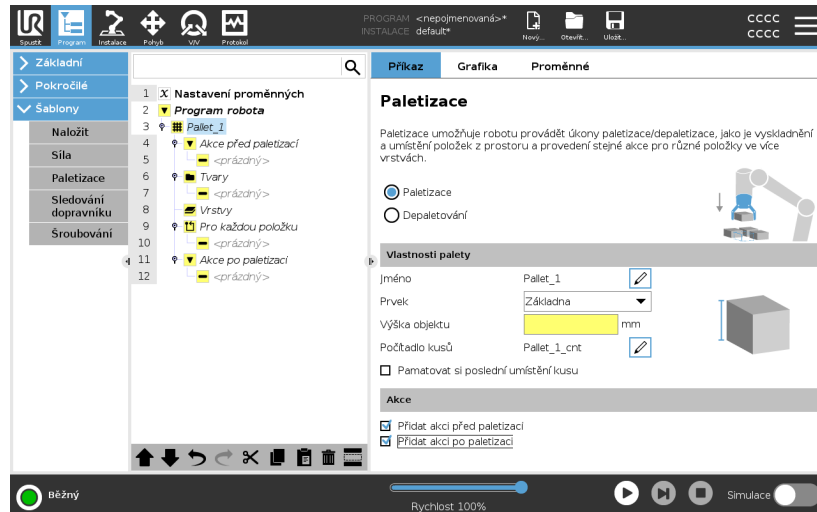

Průvodce u každé položky

Možnost „Průvodce u každé položky“ pomáhá při definování úkonů prováděných u jednotlivých položek na paletě, jako je např. ReferencePoint, přístupový bod trasy, bod trasy ToolActionPoint nebo výstupní bod (popsáno v tabulce níže). Přístupový bod trasy a výstupní bod zůstávají ve stejné orientaci a směru bez ohledu na orientaci jednotlivých položek.

- Klepněte na uzel **U každé položky** v programovém stromu.
- Na obrazovce U každé položky klepněte na **Další**.
- Klepněte na tlačítko **Přesunout sem**. Poté přidržeťte tlačítko **Auto** nebo pomocí tlačítka **Ručně** přesuňte robota do referenčního bodu. Klepněte na tlačítko **Pokračovat**. Klepněte na **Další**.
- Klepněte na **Nastavit Bod trasy** chcete-li naprogramovat přístupový Bod trasy (viz). Klepněte na **Další**.
- Opakujte krok 3.
- Klepněte na **Nastavit bod trasy**, chcete-li naprogramovat Výstupní bod trasy (viz). Klepněte na **Další**.
- Klepněte na **Dokončit**.
- Nyní lze do složky Úkon nástroje v programovém stromě přidávat příslušné uzly úkonů chapadla.

Manuální konfigurace

1. Klepněte na uzel **U každé položky** v programovém stromu.
2. Na úvodní obrazovce **U každé položky** klepněte na **Ruční konfigurace**.
3. Pomocí rozbalovacích nabídek vyberte položku **Sestava a Referenční bod**. Klepnutím na tlačítko **Použít tento referenční bod** nastavte referenční bod.
4. Klepnutím na možnost **Přesunout sem** robota přesuňte do referenčního bodu.
5. Přístupový bod robota lze naprogramovat klepnutím na přístupový uzel v programovém stromu (viz). U přístupového bodu trasy se orientace a směr nemění bez ohledu na orientaci jednotlivých položek.
6. V programovém stromě klepněte na uzel **U každé položky**. Opakujte krok 4.
7. Výstupní bod robota se programuje klepnutím na uzel **Výstup** v programovém stromu (viz).
8. Nyní lze do složky **Úkon nástroje** v programovém stromě přidávat příslušné uzly úkonů chapadla.

Vkládání separátorů (oddělovačů) mezi vrstvy v paletovací sekvenci

Během paletovací sekvence lze mezi vrstvy vkládat separátory, jako je např. papír nebo polystyren. Postup vkládání separátorů mezi vrstvami:

1. V programovém stromu vyberte uzel **Vzorce**.
2. Na obrazovce **Obrazce** vyberte **Oddělovač** a definujte výšku pomocí textového pole **Výška oddělovače**. Bez nastavené výšky se program nespustí.
3. V programovém stromu vyberte **Vrstvy**. Na obrazovce **Vrstvy** vyberte, mezi které vrstvy chcete separátory vložit (separátory se automaticky umisťují mezi každou vrstvou).
4. Klepněte na uzel **Oddělovač** v programovém stromu. Pro naprogramování pozice oddělovače klepněte na **Nastavit oddělovač**.
5. Jako výchozí nastavení vyberte (A) Průvodce separátorem nebo (B) Ruční konfiguraci separátoru. Pokyny pro jednotlivé možnosti jsou uvedeny níže.

Po dokončení průvodce nebo jeho zrušení se v programovém stromě pod položkou **Funkce oddělovače** zobrazí šablona. Kromě složky **Funkce nástroje** v uzlu **Funkce separátoru** lze vybrat jednu z následujících složek:

- Funkce **Použít oddělovač** se využívá k naprogramování použití oddělovačů při paletizaci
- Funkce **Odstranit oddělovač** se používá k odstranění oddělovačů při depaletizaci

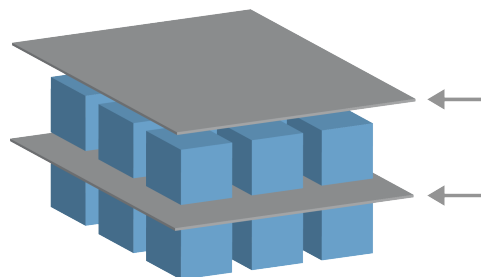

**(A) Průvodce
separátorem**

1. Klepněte na uzel **Akce oddělovače** v programovém stromu.
2. Na obrazovce Funkce oddělovače klepněte na **Další**.
3. Klepněte na tlačítko **Přesunout sem** a přidržte tlačítko **Automaticky** nebo použijte tlačítko **Ručně** a přesuňte robota do bodu oddělovače. Klepněte na tlačítko **Pokračovat**. Klepněte na **Další**.
4. Klepněte na **Nastavit Bod trasy** chcete-li naprogramovat přístupový Bod trasy (viz). Klepněte na **Další**.
5. Opakujte krok 3.
6. Klepněte na **Nastavit bod trasy**, chcete-li naprogramovat Výstupní bod trasy (viz). Klepněte na **Další**.
7. Klepněte na **Dokončit**.
8. Nyní lze v programovém stromě přidávat příslušné uzly s úkony ve složkách Použít separátor, Odebrat separátor a Úkon nástroje.

**(B) Ruční
konfigurace**

1. Klepněte na uzel **Akce oddělovače** v programovém stromu.
2. Na úvodní obrazovce **Akce oddělovače** klepněte na **Ruční konfigurace**.
3. Klepnutím na možnost **Přesunout k bodu oddělovače** robota přesuňte do bodu oddělovače.
4. Přístupový bod robota lze naprogramovat klepnutím na přístupový uzel v programovém stromu (viz).
5. V programovém stromě klepněte na uzel Funkce separátoru. Opakujte krok 3.
6. Výstupní bod robota se programuje klepnutím na Výstupní uzel v programovém stromu (viz).
7. Nyní lze v programovém stromě přidávat příslušné uzly s úkony ve složkách Použít separátor, Odebrat separátor a Úkon nástroje.

Možnosti vlastního přizpůsobení paletizačního programu

Paletizační program lze přizpůsobit následujícími způsoby:

- Vznikne-li po vytvoření programu paletizace nutnost upravit nebo přestavět paletu, musí se znovu načíst prvek palety (viz), neboť paletizační sekvence je fixována ve vztahu k danému prvku. Všechny ostatní programové komponenty se tak automaticky přizpůsobí nově naučené (naprogramované) poloze.
- Vlastnosti příkazů pro přesun lze upravit (viz).
- Lze provádět změny rychlosti a poloměrů zaoblení (viz).
- Další uzly programu lze přidávat do sekvence U každé položky nebo sekvence Funkce separátoru.

Polohy

Přímka



Programování jednotlivých pozic se provádí výběrem jednotlivých položek v programovém stromě:

- StartItem1
- EndItem1

Pomocí textového pole **Položky** v dolní části obrazovky zadejte počet položek ve vaší sekvenci.

Mřížka



Programování jednotlivých pozic se provádí výběrem jednotlivých položek v programovém stromě:

- CornerItem1
- CornerItem2
- CornerItem3
- CornerItem4

Zadáním počtu řádků a sloupců do příslušných textových polí nastavte rozměr sestavy.

Nepravidelný



Programování jednotlivých pozic se provádí výběrem jednotlivých položek v programovém stromě:

- Item1
- Item2
- Item3

Chcete-li přidat a identifikovat novou položku v sekvenci, klepněte na možnost **Přidat položku**.

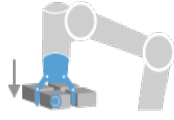
Akce**Operační bod nástroje**

Umístění a poloha, ve kterých má robot být při provádění úkonů pro jednotlivé položky ve vrstvě. Bod trasy ToolActionPoint je ve výchozím nastavení referenční bod, klepnutím na uzel bodu trasy nástroje ToolActionPoint v programovém stromě však lze provádět jeho úpravy. Při použití průvodce je referenční bod prvním místem v první definované vrstvě na paletě. Referenční bod se používá k naprogramování robota, a to konkrétně přístupového bodu trasy, bodu trasy ToolActionPoint a výstupního bodu pro jednotlivé položky ve vrstvě.

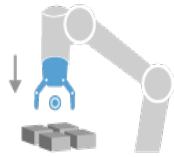
Přiblížení

Bezkolizní poloha a směr, kterým se má robot pohybovat k položce ve vrstvě.

Úkon nástroje

Úkon, který má provádět příslušenství robota u jednotlivých položek.

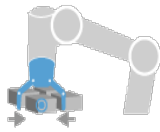
**Výstupní bod trasy**

Poloha a směr, kterým se má robot pohybovat od položky ve vrstvě.

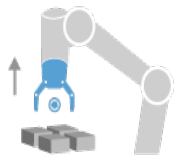

24.9.4. Sledování dopravníku

Popis

Funkce sledování dopravníku umožňuje provádět sledování pohybu až dvou dopravníků ramenem robota. Sledování dopravníku je definováno v kartě Instalace.



POZNÁMKA

Používání této funkce současně s funkcí Zrychlení a/nebo Odsazení trasy může vést ke konfliktu programu.

- Nepoužívejte tuto funkci současně s funkcí Zrychlení nebo Odsazení trasy.

Programový uzel Sledování dopravníků je k dispozici na kartě Program pod šablonami. Během sledování dopravníku jsou přípustné i všechny pohyby v rámci tohoto uzlu, ty se však vztahují k pohybu dopravního pásu. Při ukončení sledování dopravníku není povolen plynulý přechod (zaoblení), před provedením dalšího pohybu robot proto zcela zastaví.

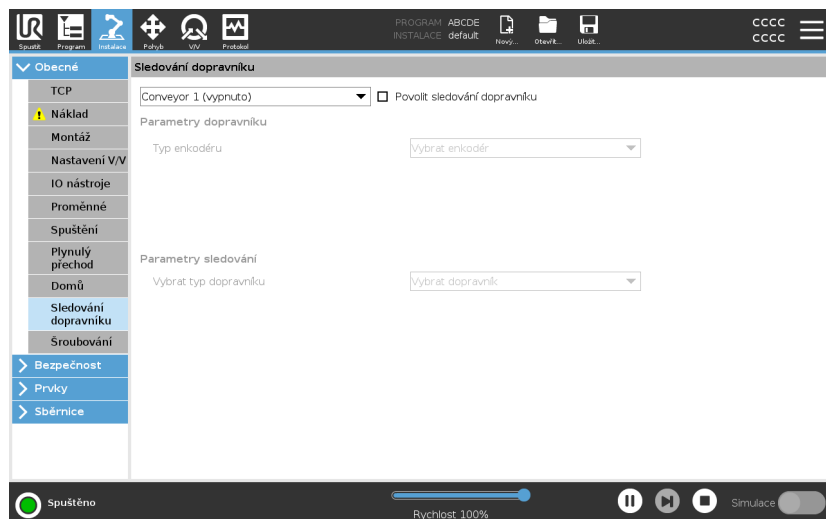

Sledování dopravníku

1. V záhlaví klepněte na **Program**.
2. Klepněte na **Šablony** a výběrem **Sledování dopravníku** přidejte do programovému stromu uzel Sledování dopravníku. Pohyby uvedené pod uzlem Sledování dopravníku jsou určeny ke sledování pohyb dopravníku.
3. Pod možností Sledování dopravníku vyberte v rozevíracím seznamu Vybrat Dopravník **Dopravník1** nebo **Dopravník 2**, čímž se definuje, který dopravník se má sledovat.



POZNÁMKA

Pokud je uvnitř smyčky `If`, `ElseIf` nebo `Loopa` je vybrána možnost `Check Expression Continuously`, můžete přidat skript `END_Conveyor_Tracking()` na konci výrazu pro ukončení sledování dopravníku.

24.9.5. Šroubování

Popis

Programový uzel **Šroubování** poskytuje snadný způsob přiřazení aplikace šroubování pro připojený šroubovák. Konfigurace šroubováku a jeho připojení k robotu je definováno na kartě Instalace (viz [Obecné](#)).

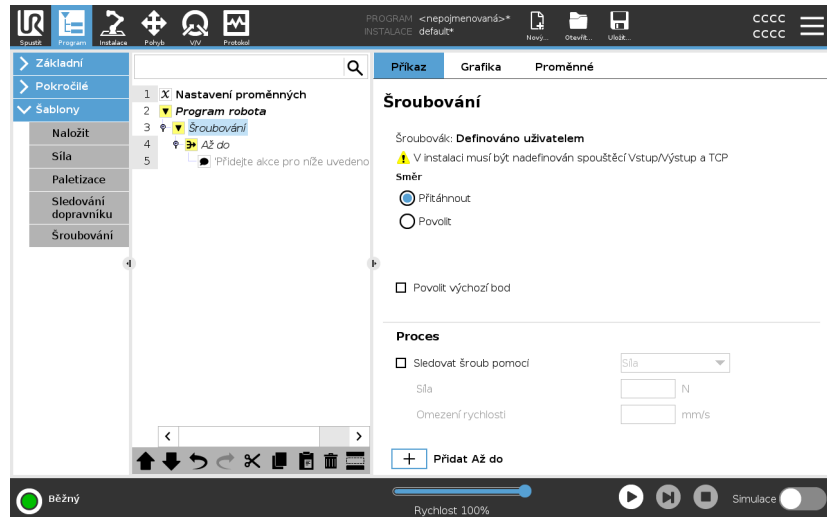

Přidání uzlu Šroubování

1. V záhlaví klepněte na **Program**.
2. V části Šablony klepněte na **Šroubování**.
3. Výběrem možnosti **Utáhnout** šroub následuje ve směru utahování (dovnitř), zatímco výběrem možnosti **Povolit** šroub následuje ve směru uvolnění (ven). Tato volba má vliv pouze na pohyb robota, který následuje šroub a příslušné výpočty měření.
4. V poli **Výběr programu** můžete zvolit program šroubováku v závislosti na signálech **Výběru programu** v instalaci.
5. Výběrem možnosti **Povolit počáteční bod** lze do programového stromu přidat PohybL, který se provede, je-li šroubovák již spuštěn. Chcete-li do stromu programů před zahájením šroubování přidat nápravné opatření, vyberte **Zapnout Machine Error Handler**.

Ovlivnit operaci šroubování

Výběrem příkazu **Následovat šroub** v části **Proces** lze ovlivnit šroubování následujícím způsobem:

- **Síla**: Vyberte možnost **Síla**, chcete-li definovat, jak velká síla má působit na šroub. Poté zvolte **Mezní rychlost**, kterou se robot pohybuje, dokud se nedostane do kontaktu se šroubem.

**UPOZORNĚNÍ**

Před spuštěním programu šroubování umístěte hrot šroubováku nad šroub. Působení jakoukoliv silou na šroub může ovlivnit výkon programu šroubování.

- **Rychlost**: Vyberte pevnou **Rychlost nástroje** a **Zrychlení** pohybu robota při sledování šroubu.
- **Výraz**: Podobně jako v případě příkazu **Když** (viz [24.8.4. Pokud na straně 253](#)), výběrem možnosti **Výraz** popište podmínku, za které robot sleduje šroub.

Šroubovat do

Popis

Uzel programu Šroubování obsahuje povinný uzel **Do**, který definuje kritéria zastavení procesu šroubování.

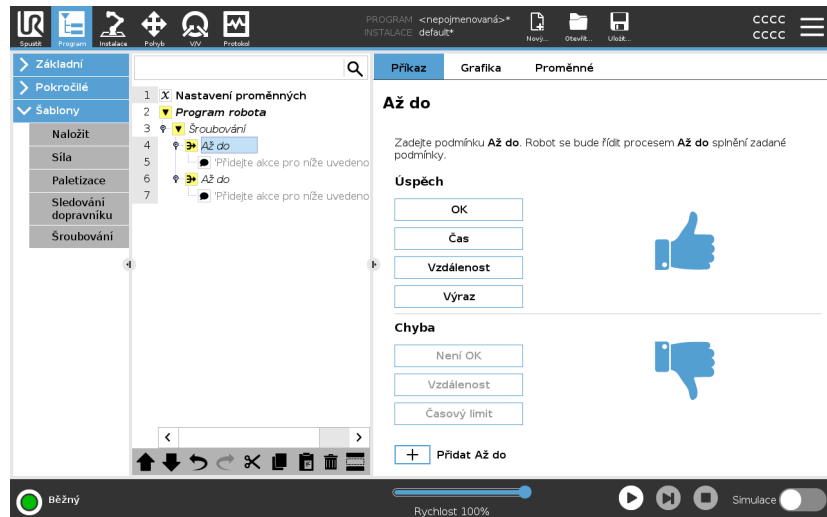

Lze definovat následující kritéria:

- **Hotovo:** Šroubování pokračuje až do detekce dokončení pomocí zvolené možnosti. Přidat lze pouze jednu podmínku úspěšného dokončení.
- **Chyba:** Šroubování pokračuje až do detekce chyby pomocí zvolené možnosti. Přidat lze více než jednu chybovou podmínku.

Kritéria

Hotovo



- **OK:** Šroubování pokračuje, dokud není u šroubováku detekován signál OK.
- **Čas:** Šroubování pokračuje až do definovaného času.
- **Vzdálenost:** Šroubování pokračuje až do definované vzdálenosti.
- **Výraz:** Šroubování pokračuje, dokud není splněna podmínka vlastního výrazu.

Chyba



- **Není OK:** když je u šroubováku detekován signál Není OK, šroubování se zastaví.
- **Vzdálenost:** Šroubování se zastaví při překročení definované vzdálenosti.
- **Časový limit:** Šroubování se zastaví při překročení definované vzdálenosti.

24.10. URCaps

Popis

Vzdálené TCP a dráha nástroje URCap umožňuje nastavit vzdálený středový bod nástroje (RTCP), kde je střed nástroje fixován v prostoru vzhledem k základně robota. Vzdálené TCP a dráha nástroje URCap také umožňuje programování bodů trasy a kruhových pohybů a generování pohybu robota na základě importovaných souborů nástrojových cest definovaných v softwarových balíčcích třetích stran CAD/CAM. URCap vzdáleného TCP vyžaduje, aby byl váš robot před použitím zaregistrován (viz [Registrace robota a licenční soubor na straně 367](#)). RTCP pracuje v aplikacích, u kterých se vyžaduje, aby robot uchopil a přemísťoval předměty vzhledem k pevnému nástroji. Příkaz RTCP se používá společně s příkazy RTCP_PohybP a RTCP_KruhovýPohyb k přesunutí uchopené části konstantní rychlostí vzhledem k pevnému nástroji.

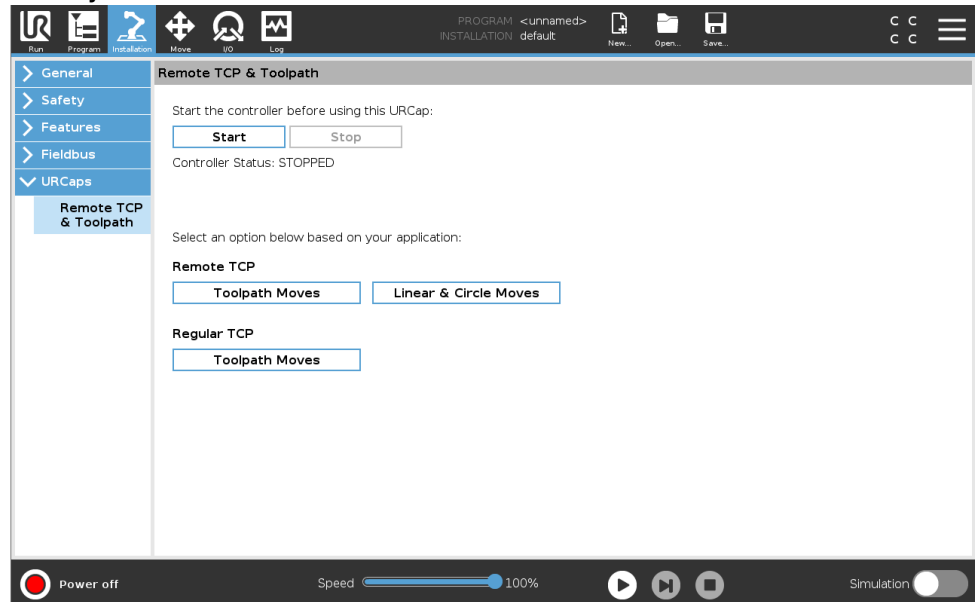

Podobně jako u běžného protokolu TCP (viz) lze RTCP definovat a pojmenovat v nastavení instalační karty.

K dispozici je také možnost provádět následující úkony:

- Přidávání, přejmenování, úpravy a odstraňování bodů RTCP
- Zohlednění výchozího a aktivního bodu RTCP
- Výuka polohy RTCP
- Kopie orientace RTCP

Nastavení vzdáleného TCP z funkce

Bod RTCP se nastavuje pomocí prvku, který umožní krokování robotu ve vztahu k RTCP během vytváření bodů trasy RTCP a kruhových pohybů RTCP.

1. Nový bod RTCP **RTCP** lze vytvořit klepnutím na ikonu plus. Nebo vyberte již existující RTCP v rozevírací nabídce.
2. Klepněte na rozbalovací nabídku **Kopírovat hodnoty z prvku bod** a vyberte prvek. Zkontrolujte, zda aktualizace hodnot orientace RTCP odpovídají zvolenému prvku.

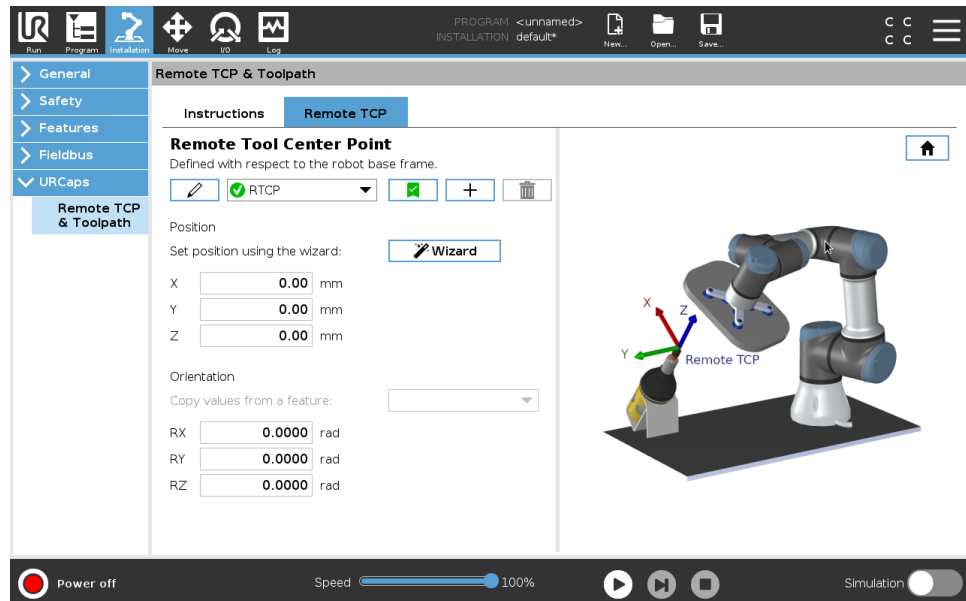

Typy vzdáleného pohybu TCP

RTCP_PohybP

Podobně jako běžný příkaz PohybP i příkaz RTCP_PohybP definuje rychlost a zrychlení nástroje pohybu ramene robota ve vztahu ke vzdálenému bodu TCP. Viz .

Kruhový pohyb RTCP

Podobně jako u běžného kruhového pohybu lze i k RTCP_PohybP přidat kruhový pohyb RTCP, aby bylo možné provádět kruhové pohyby. Viz .



POZNÁMKA

Maximální rychlost kruhového pohybu může být nižší než zadaná hodnota. Poloměr kružnice je r , maximální zrychlení je A a vzhledem k dostředivému zrychlení maximální rychlost nesmí překročit hodnotu Ar .

Bod trasy vzdáleného TCP

Podobně jako u běžných bodů trasy, i body trasy RTCP umožňují lineární pohyb nástroje s využitím konstantní rychlosti a zaoblení kruhovým obloukem. Výchozí velikost zaoblení je ve výchozím nastavení sdílena pro všechny body trasy. Menší velikost poloměru zaoblení znamená ostřejší změny směru pohybu. Větší poloměr zaoblení znamená pozvolnější změny směru trajektorie. Bod trasy RTCP lze naučit (naprogramovat) fyzickým přemístěním ramene robota do požadované polohy.

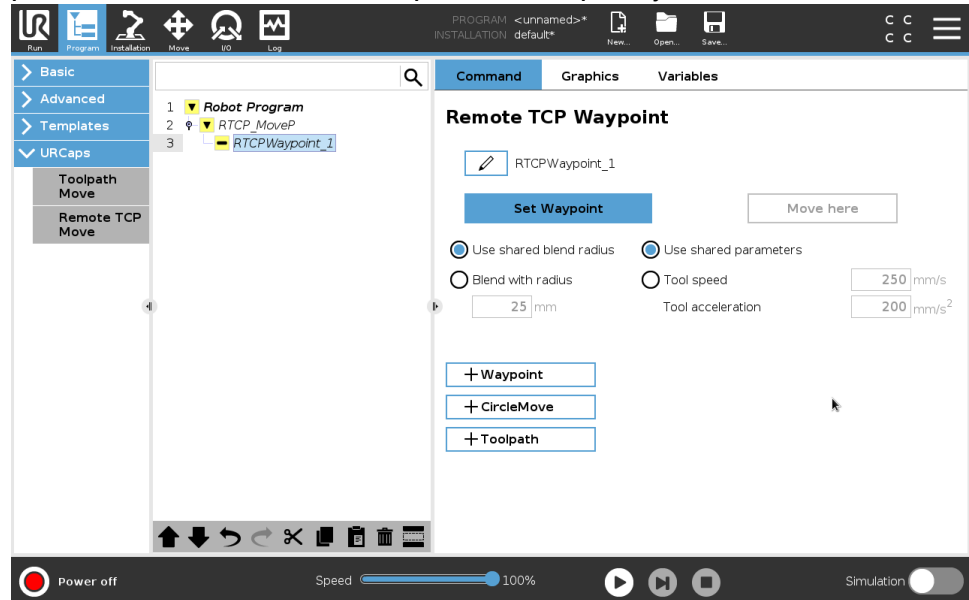

Výuka bodů trasy vzdáleného TCP

1. V kartě Program vložte uzel **RTCP_PohybP**.
2. Na uzlu RTCP_MoveP klepněte na **Nastavit** pro zobrazení obrazovky Pohyb.
3. Na obrazovce Pohyb použijte **Režim učení** nebo **Krokování** pro umístění robota do požadované konfigurace.
4. Potvrďte klepnutím na zelené zatržítko.

Konfigurace bodu trasy RTCP

Tzv. „zaoblení“ se používá k plynulému přechodu pohybu robota mezi dvěma trajektoriemi. Poloměr zaoblení pro bod trasy z bodu RTCP_PohybP se nastavuje klepnutím na příkaz **Použít poloměr sdílených přechodů** nebo klepnutím na **Přechody s poloměrem**.



POZNÁMKA

Fyzický časový uzel (např. Pohyb, Čekat) nelze použít jako podřízený uzel RTCP_PohybP. Pokud se jako uzel podřízený uzlu RTCP_PohybP přidá nepodporovaný uzel, ověření programu se nezdaří.

Dráha nástroje vzdáleného TCP

Vzdálené TCP a dráha nástroje URCap generuje pohyby robotů automaticky, což usnadňuje přesné sledování složitých trajektorií.

Konfigurace dráhy nástroje vzdáleného TCP

1. Na domovské stránce Dráha nástroje URCap **na vzdáleném TCP & vyberte** pohyby vzdáleného TCP a dráha nástroje a zadejte pracovní postup.
2. Postupujte podle pokynů na **kartě Pokyny**.

Pohyb vzdáleného TCP a dráha nástroje vyžaduje následující hlavní součásti:

- Soubor dráhy nástroje
- Vzdálené TCP
- Vzdálené TCP PCS

Konfigurace dráhy nástroje pomocí softwaru CAD/CAM

Dráha nástroje definuje orientaci, trajektorii, rychlost nebo (posuv) a směr pojezdu nástroje.

1. Vytvořte nebo importujte CAD model součásti.
2. Nastavte souřadnicový systém součásti (PCS) dané součásti.
3. Vytvořte dráhu nástroje vzhledem k PCS na základě vlastností součásti
4. Simulujte pohyb dráhy nástroje a ověřte, zda splňuje očekávání.
5. Exportujte cestu nástroje do souboru G-kódu s příponou .nc.

Import dráhy nástroje G-kódu do PolyScope

1. Načtěte soubory dráhy nástroje do kořenového adresáře jednotky USB. Soubory dráhy nástroje musí mít příponu .nc
2. Vložte USB klíč do ovládacího terminálu.
3. V záhlaví klepněte na možnost Instalace, klepněte na URCaps, vyberte Vzdálený TCP a dráha nástroje, vyberte Vzdálený TCP - Pohyby dráhy nástroje, a pak zvolte Dráha nástroje.
4. Vyberte, které soubory dráhy nástroje se mají importovat do nástroje Polyscope.

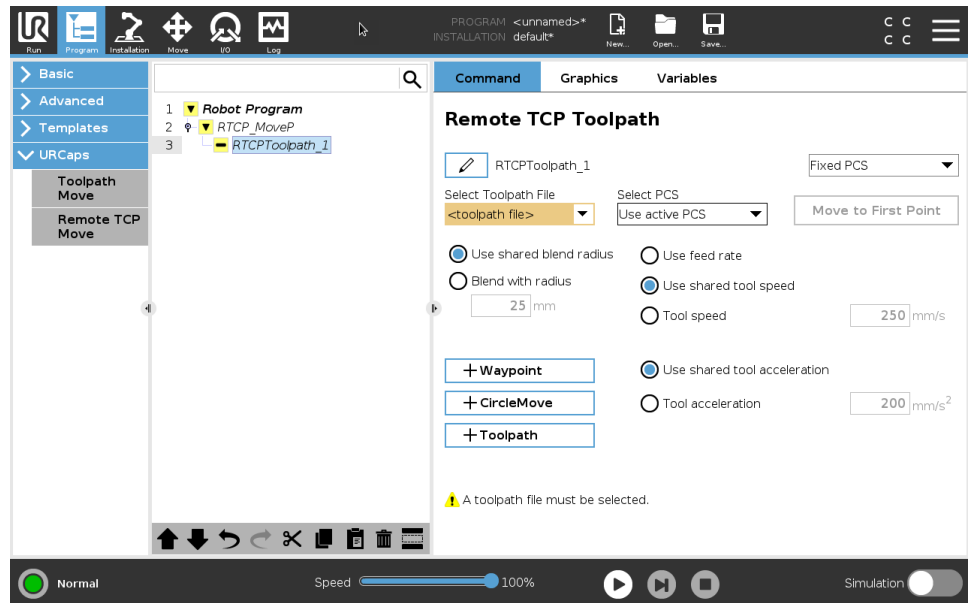

Vzdálené TCP

Konfigurace pohybů dráhy nástroje vzdáleného TCP

1. Na prvním bodu trasy v prostředí CAM určete orientaci nástroje.
2. Pomocí režimu Volnoběh ručně uchopte součástku pomocí chapadla.
3. Vyberte umístění vzdáleného TCP
4. K získání kladných hodnot použijte průvodce určením polohy.
5. Nastavujte robota, dokud nedosáhnete požadované pozice pro přiblížení ke vzdálenému TCP.
6. Představte si orientaci nástroje v prvním bodě trasy na fyzické části. Kladný směr osy Z by měl směřovat od povrchu součásti.
7. Vytvořte vlastnost roviny se stejnou orientací, jaká byla představena v předchozím kroku.
8. Nastavte orientaci vzdáleného TCP zkopírováním hodnot z vlastnosti roviny. Během provádění dráhy nástroje je zachována požadovaná poloha součásti.

Vzdálené TCP PCS Souřadnicový systém vzdáleného TCP (PCS) je definován jako pevný vzhledem k přírubě nástroje robota. Klepnutím na hůlku na obrazovce PolyScope aktivujete průvodce pro výuku vzdáleného TCP PCS. Můžete použít některou z níže popsaných metod výuky.

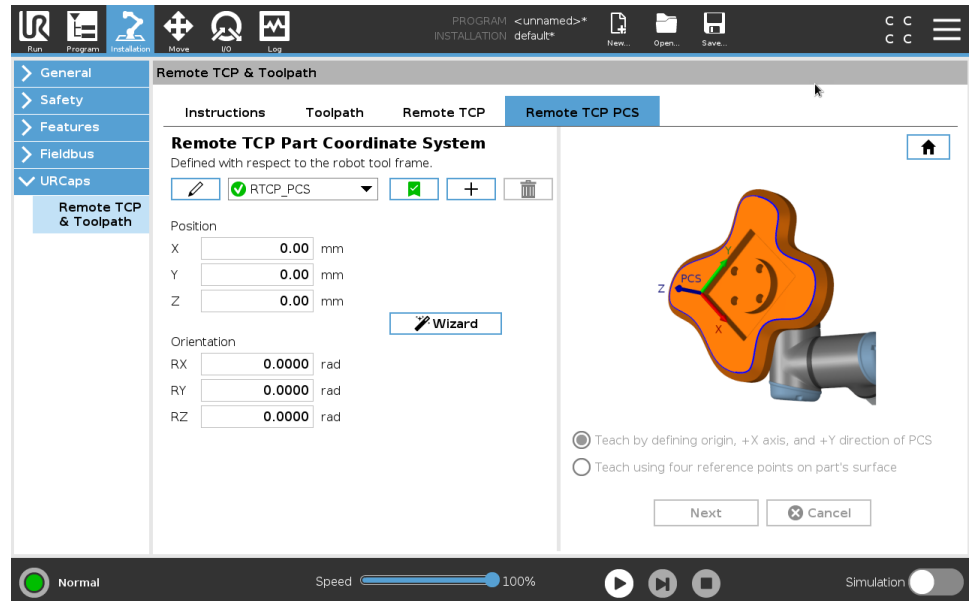

Konfigurace vzdáleného TCP PCS

Tuto metodu použijte, pokud lze PCS nastavit na povrch součásti.

1. Pomocí režimu Freedrive ručně uchopte dílec pomocí chapadla.
2. Vyberte vzdálený TCP pro naučení referenčních bodů. Chcete-li dosáhnout vysoké přesnosti, dočasně nastavte ostré vzdálené TCP, abyste dokončili tento výukový proces.
3. Posuňte krokově robota tak, aby se vzdálené TCP dotýkalo počátku, kladné osy X a kladného směru osy Y PCS na součásti.
4. Klepnutím na Nastavit ukončíte proces výuky. Hodnoty polohy a orientace jsou vyplněny automaticky.

Jinak použijte tuto metodu.

1. Vyberte tři nebo čtyři referenční body na povrchu součásti.
2. V softwaru CAD/CAM zaznamenejte souřadnice X, Y, Z vzhledem k PCS vybraných referenčních bodů.
3. Pomocí režimu Freedrive ručně uchopte součást pomocí chapadla.
4. Vyberte vzdálený TCP pro naučení referenčních bodů. Chcete-li dosáhnout vysoké přesnosti, dočasně nastavte ostré vzdálené TCP, abyste dokončili tento výukový proces.
5. Zadejte souřadnice prvního referenčního bodu.
6. Pohybuje krokově robotem, aby se vzdálené TCP dotklo prvního referenčního bodu na součásti.
7. Opakujte kroky pět a šest pro ostatní referenční body.

Nastavení proměnné PCS

Pro pokročilé použití, kdy není součást uchopena s vysokou konzistencí, můžete nastavit proměnnou PCS pro úpravu pohybů dráhy nástroje podle umístění součásti a orientace vzhledem k přírubě nástroje robota. Můžete vytvořit proměnnou pozice vázanou na externí snímač, který dokáže detekovat polohu a orientaci PCS.

1. Nastavte externí snímač, který detekuje umístění a orientaci PCS. Výstup snímače musíte převést na rám příruby nástroje robota.
2. Ověřte, že PCS je nastaveno relativně k součásti a externí snímač detekuje polohu a orientaci.
3. V nástroji PolyScope vytvořte proměnnou polohy připojenou k výstupu externího snímače jako proměnnou PCS. Zadejte snadno rozeznatelný název, například `variable_rtcp_pcs_1`.
4. Zadejte **Uzel dráhy nástroje RTCP**.
5. V pravém horním rohu stránky programu vyberte v rozbalovací nabídce **Proměnná PCS**.
6. V rozbalovací nabídce **Vybrat PCS** vyberte `variable_rtcp_pcs_1`.
7. Než vytvoříte uzel dráhy nástroje RTCP, vytvořte uzel Přiřazení nebo Skript pro aktualizaci `variable_rtcp_pcs_1`.

Konfigurace uzlu vzdáleného TCP a dráha nástroje

Následující část vysvětluje, jak používat proměnnou PCS v uzlu dráhy nástroje vzdáleného TCP.

1. Otevřete kartu Program a klepněte na **URCaps**.
2. Pro vložení uzlu RTCP_PohybP vyberte **Pohyb vzdáleného TCP**.
3. Vyberte TCP a nastavte parametry pohybu: rychlost nástroje, zrychlení nástroje a poloměr prolnutí.
4. Klepněte na **+Dráha nástroje** a vložte uzel RTCPDráhanástroje. Pokud to není nutné, odstraňte uzel RTCPBodtrasy, který byl ve výchozím nastavení vytvořen.
5. Z rozbalovací nabídky vyberte soubor dráhy nástroje a odpovídající vzdálené TCP PCS.
6. Pokud mají být na uzel RTCPToolpath použity různé hodnoty, upravte parametry pohybu.
7. Klepnutím na možnost **Přesunout do prvního bodu** ověřte, že uchopená část přistupuje ke vzdálenému TCP podle očekávání.
8. Otestujte program v simulačním režimu při nízké rychlosti a potvrďte konfiguraci.

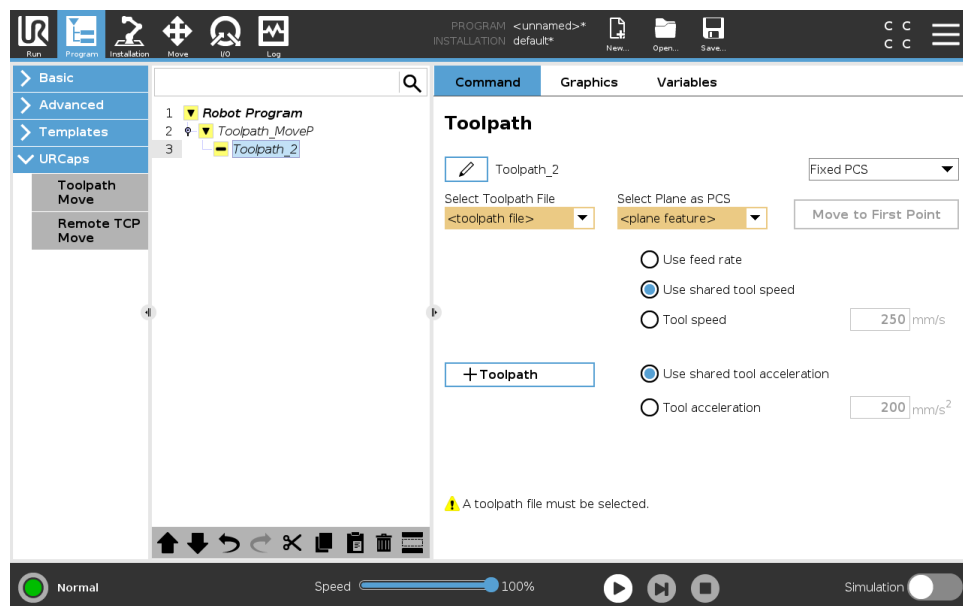

POZNÁMKA

Po každém spuštění dráhy nástroje můžete zajistit identický pohyb robota přidáním PohybJ s nastavením **Použit úhly klouby** pro přesun do pevné konfigurace klouby před provedením dráhy nástroje. Viz [24.7.1. Pohyb na straně 200](#)

Pravidelné pohyby dráhy nástroje TCP

Podobně jako při konfiguraci pohybu dráhy nástroje vzdáleného TCP vyžaduje pravidelný pohyb dráhy nástroje TCP následující:

- Soubor dráhy nástroje
- Pravidelné TCP
- Vlastnost roviny jako PCS

Konfigurace a import souboru dráhy nástroje

Je to podobné jako konfigurace dráhy nástroje (viz [Konfigurace dráhy nástroje pomocí softwaru CAD/CAM na straně 286](#)) a import dráhy nástroje (viz [Import dráhy nástroje G-kódu do PolyScope na straně 287](#)).

Konfigurace pravidelného TCP

- Řiďte se pokyny pro konfiguraci běžného TCP.
- Ověřte kladnou osu Z nástrojových bodů od povrchu součásti.

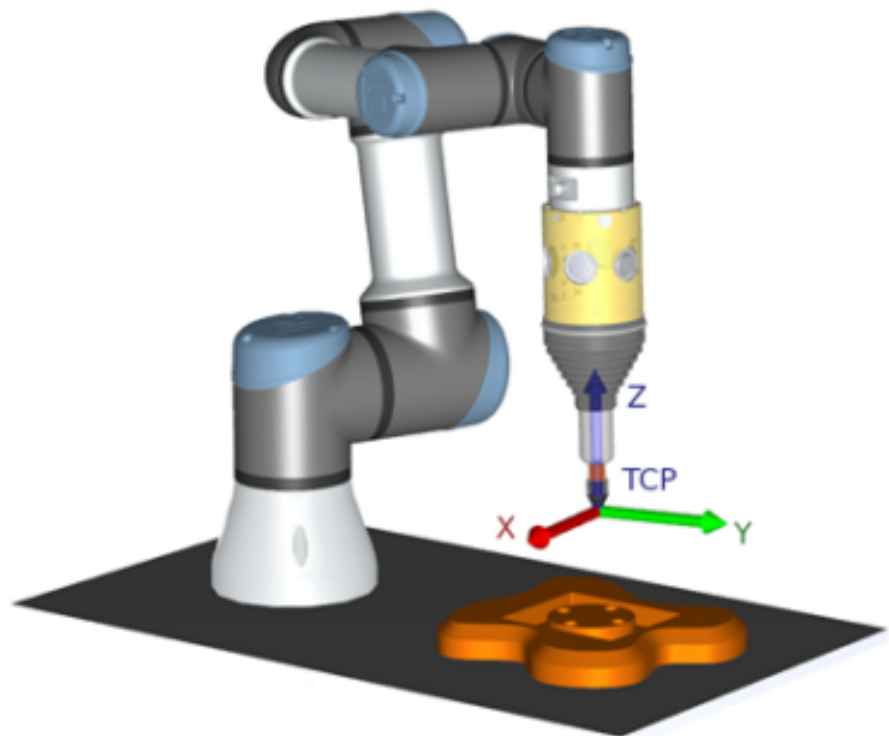

Konfigurace vlastnosti roviny PCS

1. Vytvořte vlastnost roviny **Přidáním roviny** nebo **Naučením roviny**. Viz .
2. Upevněte součást vzhledem k základně robota.
3. Ověřte, zda je správné TCP, abychom vytvořili vlastnost roviny. Chcete-li dosáhnout vysoké přesnosti, dočasně nastavte ostré vzdálené TCP, abyste dokončili tento výukový proces.
4. Posuňte krokově robota tak, aby se vzdálené TCP dotýkalo počátku, kladné osy X a kladného směru osy Y PCS na součásti.
5. Dokončete výuku a potvrďte polohu a orientaci PCS.

Konfigurace uzlu dráhy nástroje

1. Otevřete kartu Program a klepněte na **URCaps**.
2. Vyberte TCP a nastavte parametry pohybu: rychlost nástroje, zrychlení nástroje a poloměr prolnutí. Vyberte **Otáčet nástroj volně podle jeho osy Z**. Nevybírejte tuto možnost, pokud musí nástroj sledovat orientaci kolem osy Z definované v souboru dráhy nástroje.
3. Klepněte na **+Dráha nástroje** a vložte uzel Dráhanástroje.
4. V rozbalovací nabídce vyberte soubor dráhy nástroje a odpovídající PCS (vlastnost roviny).
5. Pokud mají být na uzel dráhy nástroje použity různé hodnoty, upravte parametry pohybu.
6. Klepnutím na **Přesunout do prvního bodu** ověřte, zda se nástroj může přesunout do prvního bodu dráhy nástroje.
7. Spusťte program v simulačním režimu při nízké rychlosti a potvrďte správnost konfigurace.



POZNÁMKA

Po každém spuštění dráhy nástroje můžete zajistit identický pohyb robota přidáním PohybJ s nastavením **Použit úhly kloubu** pro přesun do pevné konfigurace kloubu před provedením dráhy nástroje. Viz [24.7.1. Pohyb na straně 200](#)

25. Karta Instalace

Popis Karta Instalace vám umožňuje konfigurovat nastavení, která ovlivňují celkový výkon robota a rozhraní PolyScope.

25.1. Konfigurace TCP

Popis **Středový bod nástroje (TCP)** je bod na nástroji robota. Každý TCP obsahuje translaci a rotaci vzhledem ke středu výstupní příruby nástroje. Pokud je naprogramován návrat k dříve uloženému bodu trasy, robot přesune TCP do polohy a orientace uložené v rámci bodu trasy. Při naprogramování na lineární pohyb se TCP pohybuje lineárně.

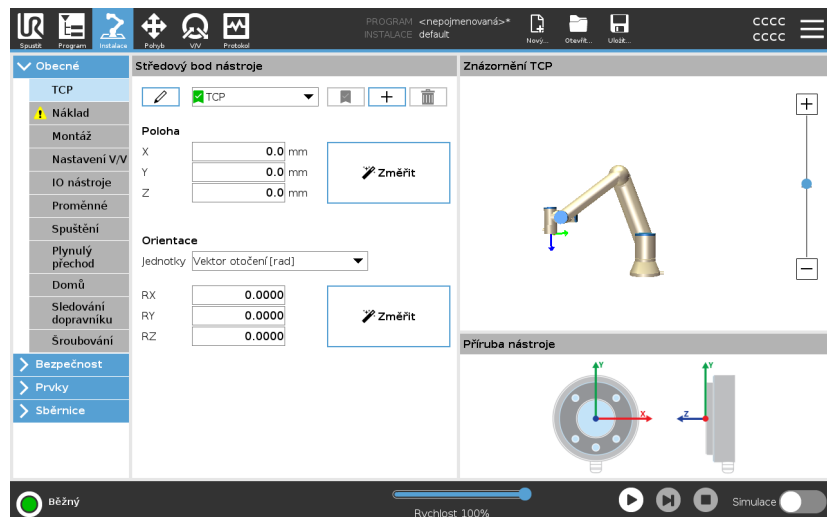



Poloha Souřadnice x , y , z určují polohu TCP. Jakmile jsou všechny hodnoty (včetně orientace) nulové, bod TCP se shoduje se středem na výstupní přírubě nástroje a přejímá souřadný systém znázorněný na obrazovce.

Orientace Souřadnicová okna RX , RY , RZ určují orientaci bodu TCP. Podobně jako v kartě Pohyb lze pomocí rozbalovací nabídky Jednotky nad rámečky RX , RY , RZ vybrat souřadnice orientace

Přidávání, přejmenování, úpravy a odstraňování bodů TCP

Nový TCP můžete začít konfigurovat pomocí následujících akcí:

- Nový bod TCP lze definovat unikátním názvem klepnutím na . Nový TCP je k dispozici v rozbalovacím menu.
- Chcete-li přejmenovat TCP, klepněte na .
- Chcete-li odebrat vybraný TCP, klepněte na . Poslední TCP nelze odebrat.

Aktivní TCP

Při lineárním pohybu robot ke stanovení odsazení bodu TCP vždy použije aktivní TCP. Aktivní bod TCP lze změnit pomocí příkazu Pohyb (viz [24.2.2. Karta Příkaz na straně 188](#)) nebo příkazu Nastavit. Pohyb aktivního TCP je vizualizován na kartě Grafika (viz [24.2.3. Karta Grafika na straně 191](#)).

Výchozí TCP

Výchozí TCP se musí nastavit jako aktivní TCP před spuštěním programu.

- Má-li se bod TCP nastavit jako výchozí, vyberte požadovaný TCP a klepněte na položku **Nastavit jako výchozí**.

Výchozí nakonfigurovaný protokol TCP označuje zelená ikona v dostupné rozevírací nabídce.

25.1.1. Naučení polohy TCP

Výuka orientace TCP Souřadnice polohy TCP lze vypočítat automaticky následujícím způsobem:

1. Klepněte na **Změřit**.
2. Vyberte si pevný bod v pracovním prostoru robota.
3. Pomocí polohovacích šipek na pravé straně obrazovky přesuňte bod TCP nejméně ze tří různých úhlů a uložte příslušné polohy vnější přírubby nástroje.
4. Použijte tlačítko **Nastavit** pro použití ověřených souřadnic pro příslušný TCP. Polohy musí být dostatečně odlišné, jinak výpočet nemusí být správný. Pokud nejsou dostatečně odlišné, stavová LED dioda nad tlačítky se rozsvítí červeně.

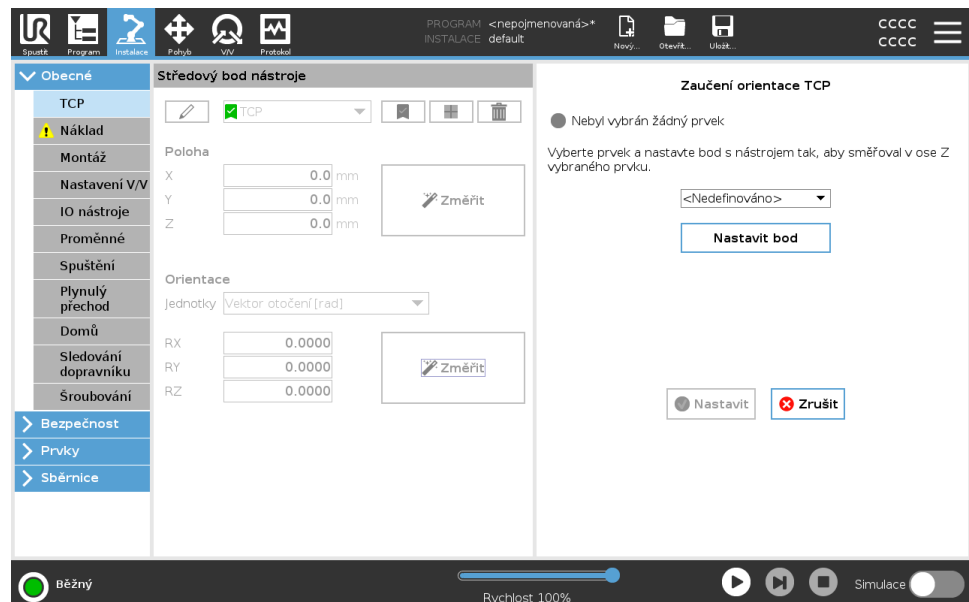

I když jsou tři polohy dostatečné pro určení TCP, pro ověření správnosti výpočtu lze použít i čtvrtou polohu. Kvalita každého uloženého bodu s ohledem na vypočtený bod TCP je signalizována zelenou, žlutou nebo červenou LED diodou na příslušném tlačítku.

1. Klepněte na **Změřit**.
2. Vyberte prvek z rozevíracího seznamu. Viz [25.13. Prvky na straně 319](#), kde naleznete další informace o definování nových prvků
3. Klepněte na možnost **Nastavit bod** a použijte **Šipky k pohybu nástroje** k přemístění do polohy, kde se orientace nástroje a příslušný TCP shoduje se zvolenými prvky souřadnicového systému.
4. Zkontrolujte vypočtenou orientaci TCP a použijte ji pro zvolený TCP klepnutím na **Nastavit**.



25.2. Užitečné zatížení

Popis

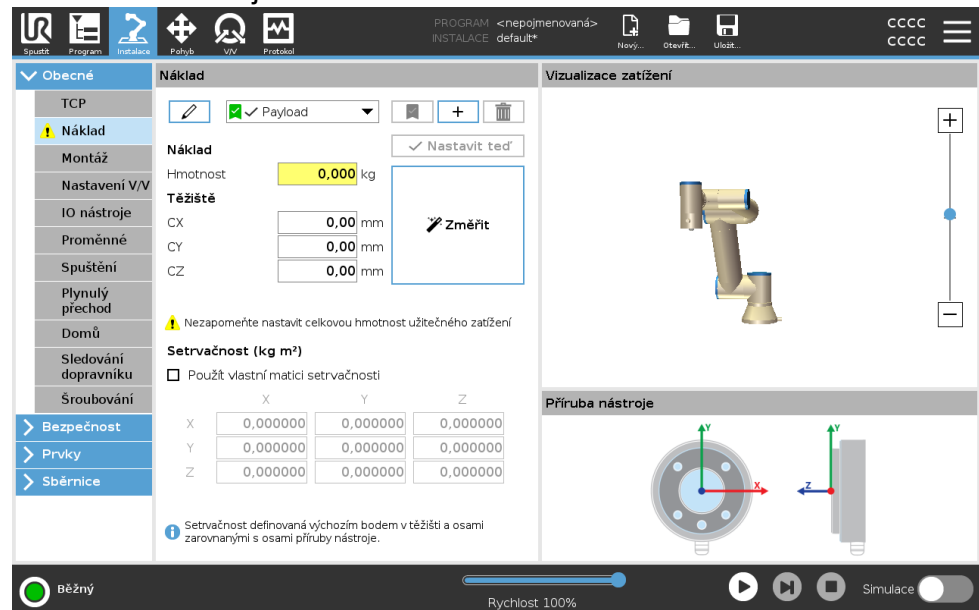

Aby robot pracoval optimálně, musíte nastavit Užitečné zatížení, Těžiště a Setrvačnost.

Ve vašem programu můžete definovat více užitečných zatížení a přepínat mezi nimi. To je užitečné například v aplikacích Uchopit a umístit, kde robot zvedne a uvolní objekt.



Přidávání, přejmenování, úpravy a odstraňování Užitečného zatížení

Nové Užitečné zatížení můžete začít konfigurovat pomocí následujících akcí:

- Nové Užitečné zatížení lze definovat unikátním názvem klepnutím na . Nové užitečné zatížení je k dispozici v rozbalovacím menu.
- Užitečné zatížení můžete přejmenovat klepnutím na .
- Užitečné zatížení můžete odebrat klepnutím na . Poslední Užitečné zatížení nelze odebrat.

Aktivní náklad

Značka v rozbalovacím menu označuje, které užitečné zatížení je aktivní

 Payload. Aktivní Užitečné zatížení lze změnit pomocí  Set Now.

Výchozí užitečné zatížení

Před spuštěním programu je výchozí Užitečné zatížení nastaveno jako aktivní Užitečné zatížení.

- Má-li se užitečné zatížení nastavit jako výchozí, vyberte požadované užitečné zatížení a klepněte na položku **Nastavit jako výchozí**.

Nakonfigurované výchozí Užitečné zatížení označuje zelená ikona v rozbalovacím menu .

Nastavení těžiště

Klepnutím na pole CX, CY a CZ nastavíte těžiště. Nastavení platí pro vybrané užitečné zatížení.

Odhad nákladu

Tato funkce umožňuje robotu pomoci s nastavením správného užitečného zatížení a těžiště.

Použití průvodce odhadem užitečného zatížení

1. Klepněte na kartu Instalace a v položce Obecné vyberte **Užitečné zatížení**.
2. Na obrazovce Užitečné zatížení klepněte na **Zvážit**.
3. V průvodci odhadem užitečného zatížení klepněte na **Další**.
4. Při nastavení čtyř poloh postupujte podle kroků v Průvodce odhadem zatížení.
Nastavení čtyř poloh vyžaduje přesunutí ramene robota do čtyř různých poloh. Hodnota užitečného zatížení se měří v každé poloze.
5. Po dokončení všech měření můžete výsledek ověřit a klepnout na **Dokončit**.

**POZNÁMKA**

Pro dosažení co nejlepších výsledků odhadu užitečného zatížení dodržujte tato pravidla:

- Polohy TCP se musí navzájem co nejvíce lišit
- Proveďte měření v krátkém časovém úseku
- Netahejte za nástroj anebo připojené zatížení před odhadem a v průběhu odhadu
- Při instalaci musí být správně nedefinováno uchycení a úhel robota

Nastavení hodnot setrvačnosti

Můžete vybrat **Použít vlastní matici setrvačnosti** k nastavení hodnot setrvačnosti.

Klepnutím na pole: I_{XX} , I_{YY} , I_{ZZ} , I_{XY} , I_{XZ} a I_{YZ} nastavte setrvačnost pro vybrané užitečné zatížení.

Setrvačnost je zadána v souřadnicovém systému s výchozím bodem v těžišti (CoG) užitečného zatížení a osami zarovnanými s osami příruby nástroje.

Výchozí setrvačnost se počítá jako setrvačnost koule o hmotnosti zadané uživatelem a hustotou 1g/cm^3

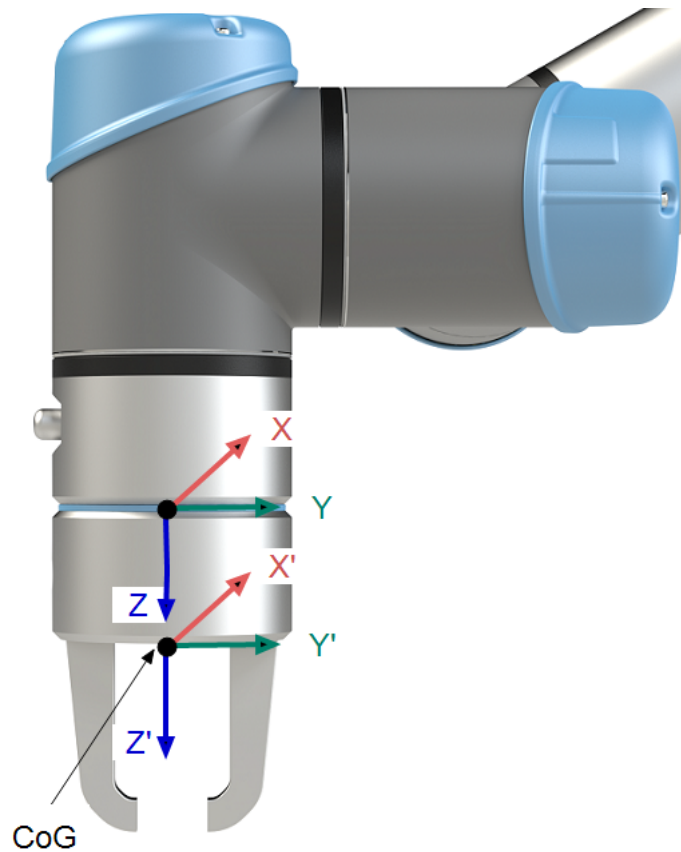

25.3. Montáž

Popis

Zadání údajů o umístění ramene robota slouží ke dvěma účelům:

1. Zajistí správné zobrazení ramene robota na obrazovce.
2. Ovladač bude mít správnou informaci o směru gravitační síly.

Pokročilý dynamický model zajišťuje plynulé a přesné pohyby ramene robota a zajišťuje stabilitu ramene robota v **režimu Freedrive**. Z tohoto důvodu je důležité umístit rameno robota správně.



VAROVÁNÍ

Pokud nebude montáž ramene robota správná, může následkem toho docházet k častým zastavením robota a/nebo se rameno robota po stisku tlačítka **Freedrive** začne pohybovat.

Rameno robota je umístěno na plochém stole nebo podlaze, není nutné provádět na této obrazovce žádnou změnu.

Pokud je však rameno robota **upevněno ke stropu**, **upevněno ke stěně** nebo **namontováno pod určitým úhlem**, nastavení je zapotřebí upravit pomocí tlačítek.

Tlačítka na pravé straně obrazovky slouží k nastavení úhlu montáže ramene robota. Tři tlačítka vpravo nahoře slouží k nastavení úhlu pro **strop** (180°), **stěnu** (90°), **podlahu** (0°). Tlačítka **Náklon** slouží k nastavení libovolného úhlu.

Tlačítka ve spodní části obrazovky slouží k natočení umístění ramene robota tak, aby odpovídalo skutečné montáži robota.



VAROVÁNÍ

Použijte správná nastavení instalace. Soubory instalace ukládejte a načítejte s programem.

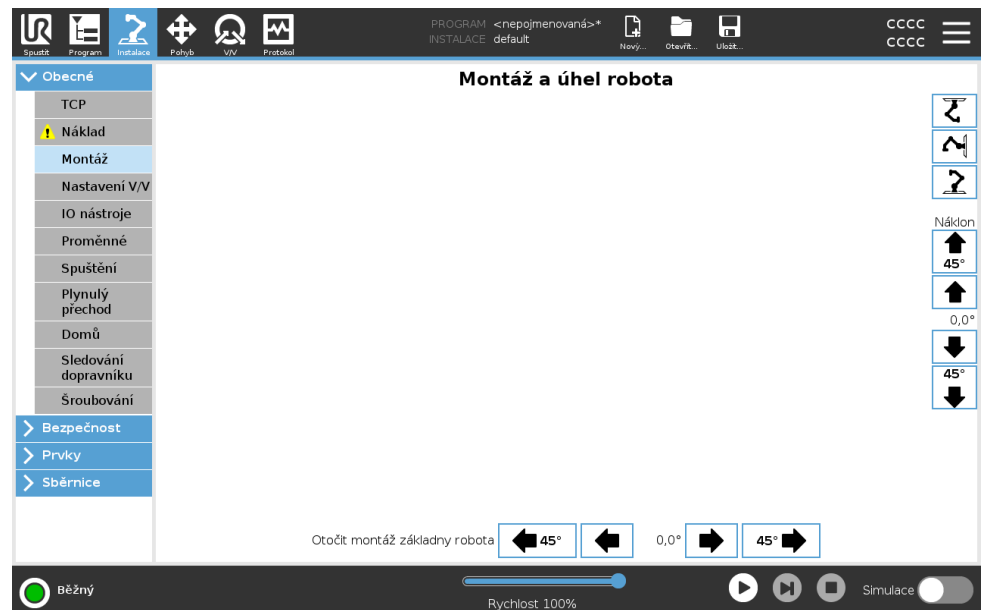

25.4. Nastavení V/V

Popis

Pomocí obrazovky nastavení V/V definujte V/V signály a konfigurujte akce pomocí ovládacího prvku karty V/V. Typy V/V signálů jsou uvedeny pod položkami **Vstup** a **Výstup**. Pro přístup k registrům pro obecné použití můžete použít fieldbus, například Profinet a EtherNet/IP. Pokud povolíte rozhraní pro komunikaci s nástroji (TCI), bude analogový vstup nástroje nedostupný.

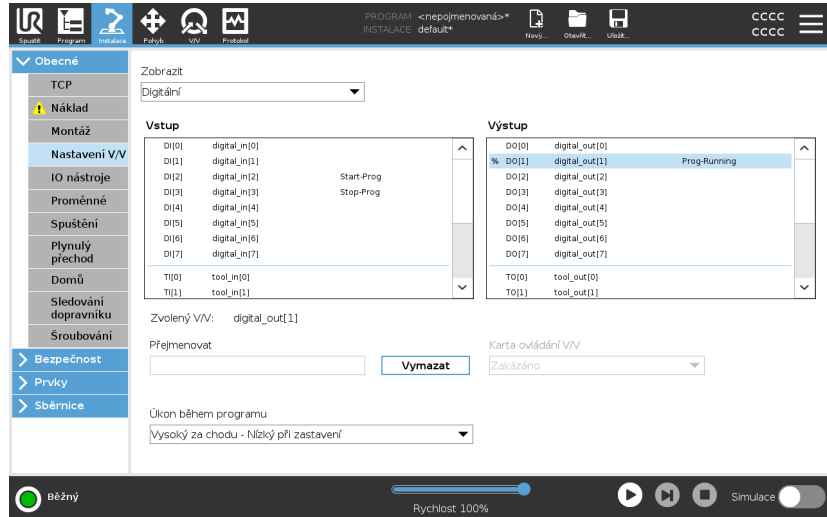

Typ signálu v/v

Chcete-li omezit počet signálů uvedených v **Vstup** a **Výstup**, použijte rozevírací nabídku **View** pro změnu zobrazeného obsahu na základě typu signálu.

Přiřazování uživatelem definovaných názvů

Můžete pojmenovat vstupní a výstupní signály pro snadnou identifikaci použitých signálů.

1. Volba požadovaného signálu.
2. Klepnutím na textové pole zadejte název signálu.
3. Chcete-li obnovit výchozí název, klepněte na **Vymazat**.

Musíte zadat uživatelsky definovaný název pro obecný registr, aby byl k dispozici v programu (tj. pro příkaz **Wait** nebo podmíněný výraz příkazu **If**). Příkazy **Wait** (Čekat) a podmínka **If** (Pokud) jsou popsány v sekcích (24.7.4. Čekat na straně 235) a (24.8.4. Pokud na straně 253).

Pojmenované registry obecného účelu najdete ve výběru **Vstup** nebo **Výstup** na obrazovce **Editor výrazů**.

Akce V/V a ovládání karty V/V

Fyzické a fieldbusové digitální vstupy/výstupy lze použít ke spuštění akcí/úkonů nebo reakci na stav programu.

Ovládání karty V/V Použitím ovládání karty V/V určíte, zda je výstup ovládán prostřednictvím karty V/V (buď programátory, nebo programátory i obsluhou) nebo zda hodnotu výstupu budou moci měnit pouze programy robota.

Dostupné vstupní akce/úkony

| Akce/úkon | Akce/úkon |
|-----------|---|
| Spustit | Spustí nebo obnoví aktuální program na náběžné hraně (povoleno pouze na dálkovém ovládání, viz 30.2. Nastavení na straně 361) |
| Zastavit | slouží k zastavení aktuálního programu na náběžné hraně |
| Pauza | slouží k pozastavení aktuálního programu na náběžné hraně |
| Volnoběh | V případě vysokého vstupního signálu přejde robot do režimu Freedrive (podobně jako u tlačítka Freedrive). Vstup je ignorován, pokud jiné podmínky nepovolují freedrive. |



VAROVÁNÍ

Při použití úkonu Start se robot před provedením tohoto programu z klidového stavu pomalu přesune na první bod trasy programu. Při použití úkonu Start se robot před pokračováním v programu ze stavu pauzy pomalu přesune na místo, kdy byl pozastaven.

Dostupné výstupní akce/úkony

| Akce/úkon | Stav výstupu | Stav programu |
|---------------|--------------|----------------------------|
| Nízký v klidu | Nízká | Zastaveno nebo pozastaveno |

| | | |
|--|------------------------------------|--|
| Vysoký v klidovém stavu | HI | Zastaveno nebo pozastaveno |
| Vysoké za chodu - nízké při zastavení | Nízká HI | Spuštěno Zastaveno nebo pozastaveno |
| Nízký při neplánovaném zastavení | Nízká | Program byl neplánovaně ukončen |
| Nízký při neplánovaném zastavení, jinak vysoký | Nízká HI | Program byl neplánovaně ukončen Běžící, zastavený nebo pozastavený |
| Spojité impuls | Střídá se mezi vysokým a nízkým | Spuštěno (pozastavení nebo zastavení programu pro udržení stavu pulsu) |

Příčina ukončení programu



POZNÁMKA

Program je ukončen neplánovaně, pokud dojde k některé z následujících situací:

- Zastavení robota
- Chyba
- Narušení
- Výjimka doby chodu programu

25.5. Instalační proměnné

Popis

Proměnné vytvořené na panelu **Instalační Proměnné** se nazývají instalační proměnné a používají se stejně jako běžné programové proměnné. Instalační proměnné jsou odlišné, protože si ponechávají svou hodnotu, i když se program zastaví a poté se znovu spustí, a také když se rameno robota a/nebo ovládací jednotka vypne a znovu zapne.

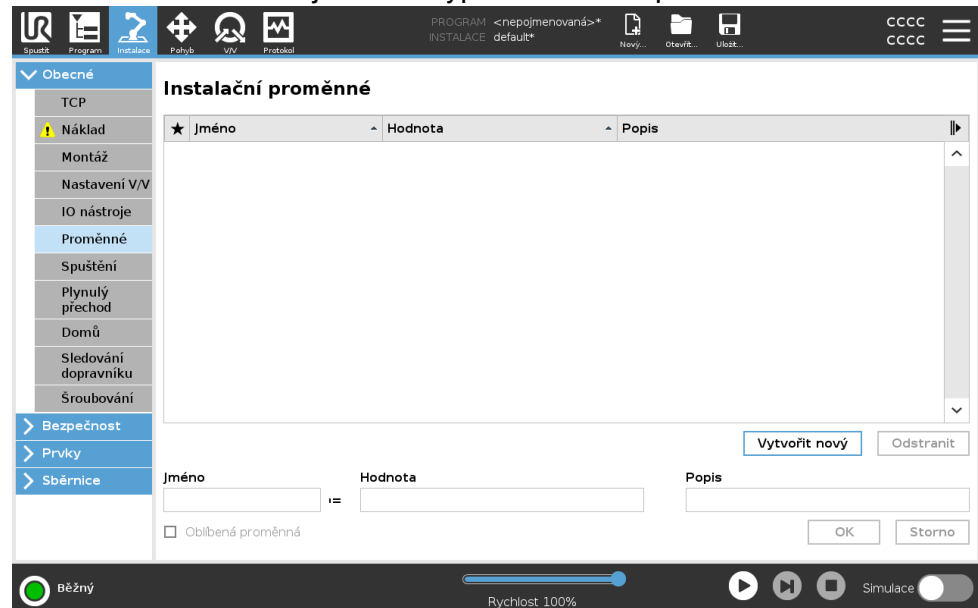

Vytvoření instalačních proměnných

Názvy a hodnoty instalačních proměnných jsou uloženy spolu s instalací, takže můžete použít stejnou proměnnou ve více programech. Instalační proměnné a jejich hodnoty se ukládají automaticky každých 10 minut během provádění programu a když je program pozastaven nebo zastaven.

Jak vytvořit instalační proměnnou

1. Klepněte na **Vytvořit novou** a v poli **Název** se nabídne název nové proměnné.
Název proměnné můžete libovolně upravovat.
2. V poli **Hodnota** nastavte hodnotu nové proměnné.
Proměnnou nelze uložit bez předchozího nastavení Hodnoty.
3. Novou instalační proměnnou můžete popsat v poli **Popis**.
4. Novou proměnnou můžete nastavit jako oblíbenou zaškrtnutím pole **Oblíbená proměnná**.
5. Klepnutím na **OK** přidáte novou proměnnou do seznamu Instalační proměnné.

Označení oblíbených instalačních proměnných

Označení oblíbené instalační proměnné umožňuje, aby se daná instalační proměnná stala součástí sady oblíbených proměnných, které se zobrazují, pokud na kartě Proměnné v zobrazení karty Program a v zobrazení karty Spustit zapnete zobrazování pouze oblíbených proměnných.

Označení instalační proměnné jako oblíbené

1. V záhlaví klepněte na **Instalace**.
2. V části **Obecné** vyberte **Proměnné**.
Proměnné jsou uvedeny v části **Instalační proměnné**.
3. Vyberte požadované proměnné.
4. Zaškrtněte pole **Oblíbená proměnná**.
5. Klepnutím na **Spustit** se vrátíte k zobrazení proměnné.

Správa instalačních proměnných

Jak upravit instalační proměnné

1. Vyberte požadovanou proměnnou ze seznamu **Instalační proměnné**.
2. Můžete upravit **Hodnotu** a **Popis** proměnné nebo ji zařadit do **Oblíbených proměnných**.

V tomto kroku nelze upravovat název proměnné.

Změny upravených instalačních proměnných se projeví okamžitě.

Jak odstranit instalační proměnné

1. Vyberte požadovanou proměnnou a klepněte na **Smazat**.
2. Ve vyskakovacím okně pro potvrzení vyberte **Smazat proměnnou**

Popis proměnných

Informace k proměnným můžete přidat přidáním popisu proměnných do sloupce **Popis**. Pomocí popisu proměnných můžete operátorům na kartě **Spustit** anebo jiným programátorům sdělit účel proměnné anebo význam její hodnoty.

Popisy proměnných (pokud jsou použity) mohou mít až 120 znaků a zobrazují se ve sloupci **Popis** v seznamu proměnných na obrazovce karty **Spustit** a na obrazovce karty **Proměnné**.

Popis proměnné se v případě potřeby rozprostře na více řádků, aby se případně vešel do šířky sloupce **Popis**. Sloupec **Popis** můžete pomocí níže uvedených tlačítek také sbalit a rozbalit.

Jak sbalit/rozbalit sloupec Popis

1. Klepnutím na **Sbalit**  sloupec Popis sbalíte.
2. Klepnutím na **Rozbalit**  sloupec Popis rozbalíte.

25.6. Spuštění

Popis

Obrazovka Spuštění obsahuje nastavení pro automatické načtení a spuštění výchozího programu, a pro automatickou inicializaci ramene robota při zapnutí.

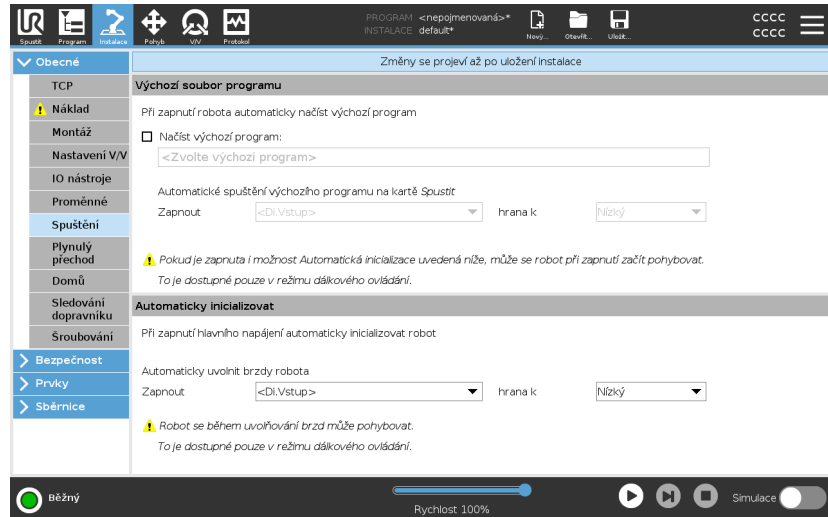

VAROVÁNÍ

1. V případě současné aktivace automatického zatížení, automatického startu a automatické inicializace robot spustí program po zapnutí ovládací jednotky, pokud vstupní signál odpovídá vybrané úrovni signálu. Například přechod hrany na zvolenou úroveň signálu nebude v tomto případě nutný.
2. Použijte výstrahu, je úroveň signálu natavena na možnost NÍZKÁ. Vstupní signály standardně nízké, což vede k automatickému spuštění programu bez vnějšího signálu.
3. Před spuštěním programu, ve kterém je povoleno automatické spuštění a automatická inicializace, musíte být v režimu **Dálkové ovládání**.

Načtení spouštěcího programu

Po zapnutí ovládací jednotky je načten výchozí program. Výchozí program se automaticky načte také v případě, že je aktivní obrazovka **Spustit program** (viz [23. Karta Spustit na straně 174](#)) a není načten žádný program.

Spuštění spouštěcího programu

Výchozí program se automaticky spustí na obrazovce **Spustit program**. Pokud je načten výchozí program a je detekován přechod hrany specifikovaného externího vstupního signálu, program se spustí automaticky.

Při spuštění je aktuální úroveň vstupního signálu nedefinovaná. Výběrem přechodu, který odpovídá úrovni signálu při spuštění, se program spustí okamžitě. Kromě toho se po zavření obrazovky **Spustit program** nebo klepnutí na tlačítko Zastavit na Ovládacím panelu se funkce automatického spuštění vypne do doby, než opět stisknete tlačítko Spustit.

25.7. Vstupy/výstupy nástroje

Popis

Funkce Ovládání rozhraní V/V umožňuje přepínat mezi uživatelským ovládáním a ovládáním URcap.

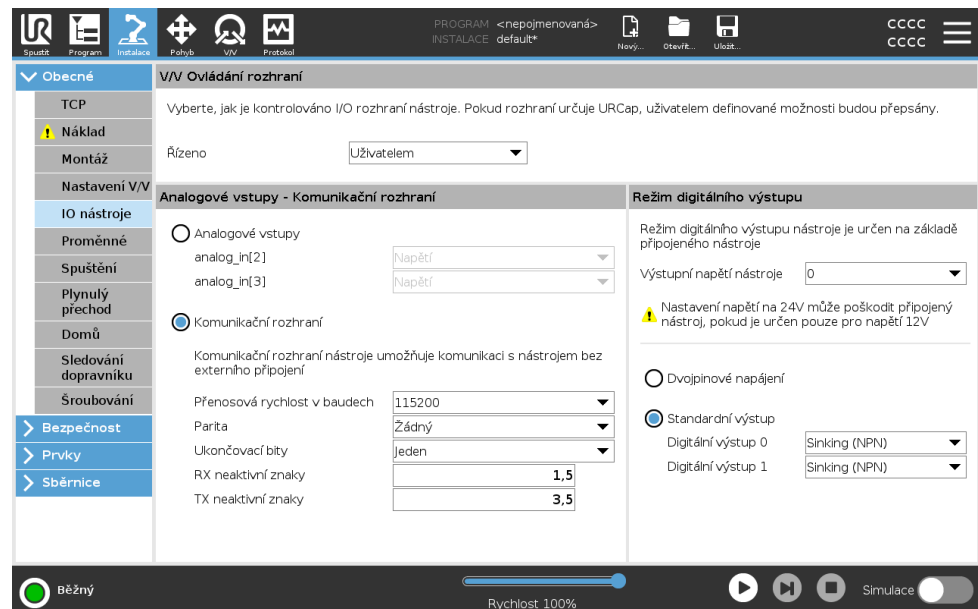

V/V Ovládání rozhraní

1. Klepněte na kartu Instalace a v položce Obecné klepněte na V/V nástroje.
2. V části Ovládání rozhraní V/V vyberte možnost Uživatel, čímž získáte přístup k nastavením Analogových vstupů nástroje a/nebo Režimu digitálního výstupu. Přístup k nastavením Analogových vstupů nástroje a/nebo Režimu digitálního výstupu se odstraní výběrem platformy URCap.

**POZNÁMKA**

Pokud systém URCap ovládá koncový efektor, například chapadlo, pak URCap vyžaduje ovládání rozhraní V/V nástroje (Tool IO Interface). Rozhraní V/V nástroje lze ovládat po výběru URCap v příslušném seznamu.

25.7.1. Analogový vstup - Komunikační rozhraní

Popis

Komunikační rozhraní nástroje (TCI) umožňuje komunikaci robota s upevněným nástrojem pomocí analogového vstupu robota. Díky tomu se vyloučí potřeba vnějších kabelů. Po aktivaci Komunikačního rozhraní nástroje nejsou k dispozici žádné analogové vstupy nástroje

Komunikační rozhraní nástroje

1. Klepněte na kartu Instalace a v položce Obecné klepněte na V/V nástroje.
2. Chcete-li upravit nastavení TCI, vyberte možnost Komunikační rozhraní.
Jakmile je povoleno rozhraní TCI, analogový vstup nástroje není k dispozici pro nastavení I/O instalace a nezobrazuje se v seznamu vstupů. Analogový vstup nástroje je k dispozici také pro další programy, např. možnosti a výrazy „Čekat na“.
3. V rozbalovacích nabídkách v části Komunikační rozhraní vyberte požadované hodnoty.
Jakékoli změny hodnot se okamžitě odešlou do nástroje. Pokud se jakékoliv hodnoty instalace liší od používaných, zobrazí se varovné hlášení.

25.7.2. Režim digitálního výstupu

Popis

Komunikační rozhraní nástroje umožňuje nezávislé nakonfigurování dvou digitálních výstupů. V systému PolyScope má každý pin rozbalovací nabídku, která umožňuje nastavení výstupního režimu. K dispozici jsou následující volby:

- **Vnoření:** Toto umožňuje konfiguraci vývodu v konfiguraci NPN nebo Vnoření. Je-li výstup vypnutý, vývod umožňuje průchod proudu na kostru. Toto lze použít společně s vývodem PWR k vytvoření úplného obvodu.
- **Zdroj:** Toto umožňuje konfiguraci vývodu v konfiguraci PNP nebo Zdroje. Je-li výstup zapnutý, vývod poskytuje kladný zdroj napětí (konfigurovatelný na kartě VV). Toto lze použít společně s vývodem GND k vytvoření úplného obvodu.
- **Push / Pull:** Tato volba umožňuje tzv. Push / Pull konfiguraci vývodu. Když je výstup zapnutý, pin poskytuje kladný zdroj napětí (konfigurovatelný na kartě IO). To může být použito ve spojení s GND vývodem k vytvoření plného obvodu. Když je výstup vypnutý, vývod umožňuje proudění proudu do země.

Změny se projeví po výběru nové konfigurace výstupů. Aktuálně načtená instalace je upravena tak, aby odrážela novou konfiguraci. Po ověření správné funkce výstupů nástroje nezapomeňte instalaci uložit, aby nedošlo ke ztrátě změn.

Dvojpínové napájení Duální napájení vývodu (Dual Pin Power) se používá jako zdroj energie pro nástroj. Povolení dvojpínového napájení zakáže výchozí digitální výstupy nástroje.

25.8. Plynulý přechod

Popis

Při přepínání mezi bezpečnostními režimy během událostí (tj. vstup omezeného režimu, spouštěcí roviny omezeného režimu, bezpečné zastavení a třípolohové aktivačního zařízení) má robotové rameno za úkol během 0,4s zajistit „měkký“ přechod. Stávající aplikace mají nezměněné chování, což odpovídá „tvrdému“ nastavení. Nové instalační soubory standardně přecházejí na „měkké“ nastavení.

Nastavení zrychlení/zpomalení

1. V záhlaví klepněte na **Instalace**.
2. V postranní nabídce vlevo pod položkou **Obecné**, vyberte možnost **Hladký přechod**.
3. Vyberte **Hard** pro vyšší zrychlení/zpomalení nebo vyberte **Soft** pro hladší výchozí nastavení přechodu.

25.9. Domů

Popis

Příkazem Domů se rozumí uživatelem definovaná výchozí poloha robota. Po jejím nadefinování je výchozí poloha (Domů, Home) k dispozici při vytváření programu robota. Výchozí polohu lze použít k definování bezpečné výchozí polohy. (Viz [22.9. Bezpečný návrat do základní polohy \(Safe Home\) na straně 172](#)) Tlačítka na domovské obrazovce můžete použít následovně:

- **Upravit polohu** upravuje výchozí polohu.
- **Přesunout sem** přesune rameno robota do nastavené výchozí polohy.
- **Nulová poloha** umožňuje návrat robota do vzpřímené polohy.

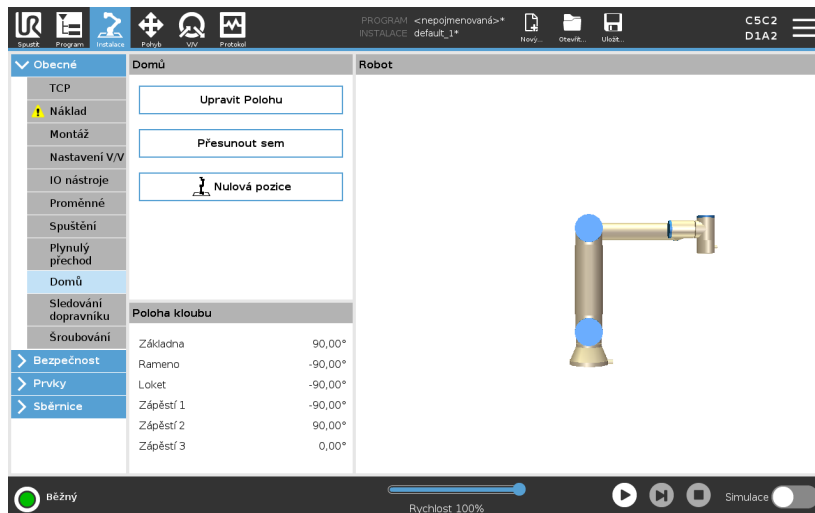

- Definování výchozí polohy**
1. V záhlaví klepněte na **Instalace**.
 2. V části **Obecné** zvolte **Domů**.
 3. Klepněte na **Nastavit polohu**.
 4. Programování robota se provádí pomocí tlačítek **Freedrive** nebo **Přechod**.

25.10. Nastavení sledování dopravníku

Popis Nastavení sledování dopravníku umožňuje sledování až dvou samostatných dopravníků. Nastavení Sledování dopravníku poskytuje možnosti konfigurace robota pro práci s absolutními nebo přírůstkovými kodéry, stejně jako s lineárními nebo kruhovými dopravníky.

- Definování dopravníku**
1. V záhlaví klepněte na možnost **Instalace**.
 2. V nabídce **Obecné** vyberte **Sledování dopravníku**.
 3. V části **Nastavení sledování dopravníku** vyberte v rozbalovacím seznamu možnost **Dopravník 1** nebo **Dopravník 2**. Najednou můžete definovat pouze jeden dopravník.
 4. Vyberte možnost **Povolit sledování dopravníku**
 5. Nakonfigurujte **Parametry dopravníku** a **Parametry sledování**.

Parametry dopravníku

Inkrementální enkodéry

Lze je připojit k digitálním vstupům 8 až 11. Dekódování digitálních signálů probíhá při frekvenci 40 kHz. S využitím **Kvadrurního** kodéru (vyžadujícího dva vstupy) robot dokáže určit rychlost i směr dopravníku. Je-li směr dopravníku konstantní, stačí k určení rychlosti dopravníku použít jeden vstup, detekující *Náběžnou*, *Sestupnou* nebo *Náběžnou i Sestupnou* hranu.

Absolutní enkodéry

Absolutní enkodéry lze připojit prostřednictvím signálu MODBUS. Zde se vyžaduje předkonfigurace registru digitálního výstupu MODBUS v (sekci).

Parametry sledování

Lineární dopravníky

V případě výběru lineárního dopravníku je nutno k určení směru dopravníku nakonfigurovat prvek přímky v části **Prvky** instalace. Zajistěte přesnost umístěním prvku přímky rovnoběžné se směrem dopravníku, přičemž mezi dvěma body definujícími prvek přímky musí být dostatečně velká vzdálenost. Prvek přímky nakonfigurujte umístěním nástroje těsně ke straně dopravníku při vytyčování dvou určujících bodů. Pokud je směr prvku přímky proti směru pohybu dopravníku, použijte tlačítko **Opačný směr**. Pole **Impulzů na metr** se využívá k zadání počtu impulzů, které kodér vygeneruje během pohybu dopravníku o jeden metr.

Kruhové dopravníky

Při sledování kruhového dopravníku je nutno definovat střed dopravníku.

1. Definujte středový bod v části **Funkce** instalace. Hodnota **Impulzy na otáčku** musí být počet impulzů, které kodér vygeneruje během jednoho otočení dopravníku.
2. Vyberte zaškrtačací políčko **Otočit nástroj s dopravníkem** pro orientaci nástroje pro sledování rotace dopravníku.

25.11. Nastavení šroubování

Popis

Nastavení šroubování poskytuje možnosti konfigurace robotu k práci s průmyslovým šroubovákem nebo průmyslovým utahovákem. Polohu šroubováku lze nastavit vzhledem k přírubě robotu a elektrickému rozhraní.

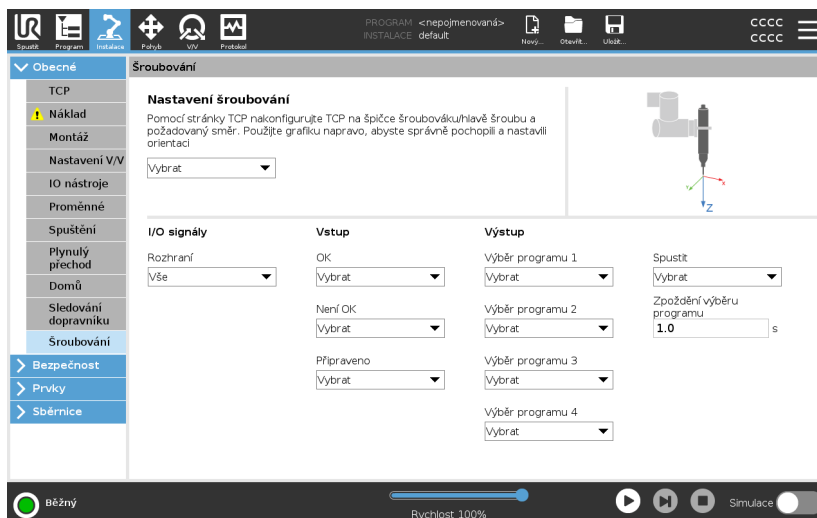

Konfigurace šroubováku

V libovolném výstupní seznamu Výběr programu pod položkou Výstup lze vybrat celočíselný výstup k přepnutí výběru programu na číselné pole.

1. V záhlaví klepněte na **Instalace**.
2. V části **Obecné** vyberte **Šroubování** nebo vytvořte vlastní protokol TCP pro šroubování klepnutím na položku **TCP** v části **Obecné**.
3. V části **Vstup** a **Výstup** nakonfigurujte V/V pro váš šroubovák. K filtrování typu vstupů a výstupů zobrazených v části V/V lze použít seznam **Rozhraní**.
4. V části **Start** vyberte V/V, kterým se má spustit operace šroubování.

Konfigurace polohy šroubováku

1. V části **Nastavení šroubování** vyberte pomocí rozbalovací nabídky dříve definovaný TCP (viz [25.1. Konfigurace TCP na straně 294](#)), kde **Poloha** a **Orientace** jsou nastaveny takto:
 - Nakonfigurujte polohu, ve které má být hrot nástroje šroubováku při kontaktu se šroubem.
 - Nakonfigurujte orientaci tak, aby kladný směr Z byl v rovině s délkou šroubů, které se mají utahovat.

Můžete vizualizovat souřadnice X, Y a Z vybraného TCP, a tím se ujistit, že vše odpovídá bitu nebo zásuvce nástroje.

V programovém uzlu **Šroubování** se ke sledování šroubu a výpočtu vzdáleností používá kladný směr Z vybraného TCP.

Konfigurace rozhraní šroubováku

1. Pomocí rozevírací nabídky **Rozhraní** v horní části obrazovky lze změnit zobrazovaný obsah podle typu signálu.
2. V části **Vstup** nakonfigurujete signály, které robot přijímá od šroubováku:
 - **OK:** Vysoký v případě úspěšného utažení. Pokud není tato podmínka vybrána, není v programovém uzlu Šroubování k dispozici
 - **Není OK:** Vysoký v případě utažení s chybami. Pokud není tato podmínka vybrána, není v programovém uzlu Šroubování k dispozici
 - **Připravený:** Vysoký, když je šroubovák připraven ke spuštění, není-li tato volba vybrána, tato podmínka se nekontroluje
3. V části **Výstup** nakonfigurujete signály, které robot posílá do šroubováku:
 - **Start:** spouští se utahování nebo uvolňování šroubu nástrojem pouze v závislosti na zapojení.
 - **Výběr programu:** K aktivaci jednotlivých utahovacích konfigurací uložených ve šroubováku lze zvolit jedno celé číslo nebo až čtyři binární signály.
 - **Prodleva výběru programu:** čekací doba, po které se má změnit program šroubováku, aby se zajistil jeho aktivní stav

Typické hodnoty orientace

Hodnoty (v zápisu Vektor otočení [rad]) jsou uvedeny v následující tabulce.

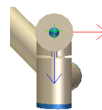

Osa šroubování rovnoběžná se záporným směrem Y příruby 1 nástroje robota

Orientace

- **RX:** 1.5708 rad
- **RY:** 0.0000 rad
- **RZ:** 0.0000 rad

Osa šroubování rovnoběžná s kladným směrem Y příruby 2 nástroje robota

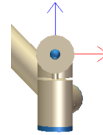

Orientace

- **RX:** -1.5708 rad
- **RY:** 0.0000 rad
- **RZ:** 0.0000 rad

Osa šroubování rovnoběžná s kladným směrem X příruby 3 nástroje robota

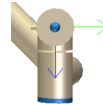

Orientace

- **RX:** 0.0000 rad
- **RY:** 1.5708 rad
- **RZ:** 0.0000 rad

Osa šroubování rovnoběžná se záporným směrem X příruby 4 nástroje robota

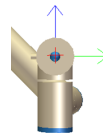

Orientace

- **RX:** 0.0000 rad
- **RY:** -1.5708 rad
- **RZ:** 0.0000 rad

Osa šroubování rovnoběžná s kladným směrem Z příruby 5 nástroje robota

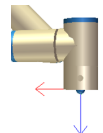

Orientace

- **RX:** 0.0000 rad
- **RY:** 0.0000 rad
- **RZ:** 0.0000 rad

Osa šroubování rovnoběžná se záporným směrem Z příruby 6 nástroje robota

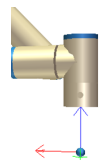

Orientace

- **RX:** 3.1416 rad
- **RY:** 0.0000 rad
- **RZ:** 0.0000 rad

25.12. Bezpečnost

Popis Viz kapitola: [22. Bezpečnostní konfigurace softwaru na straně 142.](#)

25.13. Prvky

Popis **Prvek** představuje objekt definovaný šestiřozměrnou pozicí (pozice a orientace) vzhledem k základně robota. Můžete pojmenovat funkci pro budoucí použití.
 Některé části programu robota se skládají z pohybů prováděných vzhledem ke konkrétním objektům jiným než je základna ramene robota. Těmito objekty mohou být stoly, ostatní stroje, obrobky, kamerové systémy, polotovary nebo hranice, které existují v okolí ramene robota.

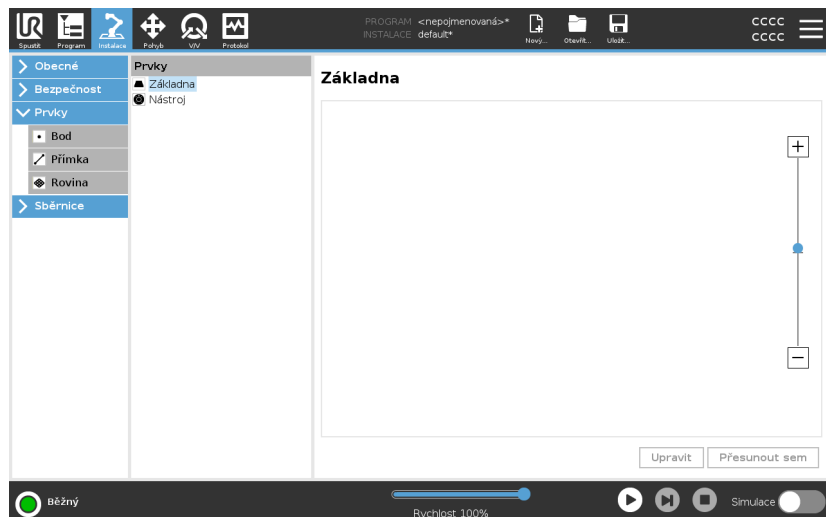

Robot obsahuje dva předdefinované prvky, které jsou uvedeny níže, s polohami definovanými konfigurací samotného ramene robota:

- Prvek Základna je umístěn s počátkem ve středu základny robota.
- Prvek Nástroj je umístěn s počátkem ve středu aktuálního TCP.

Základní prvek

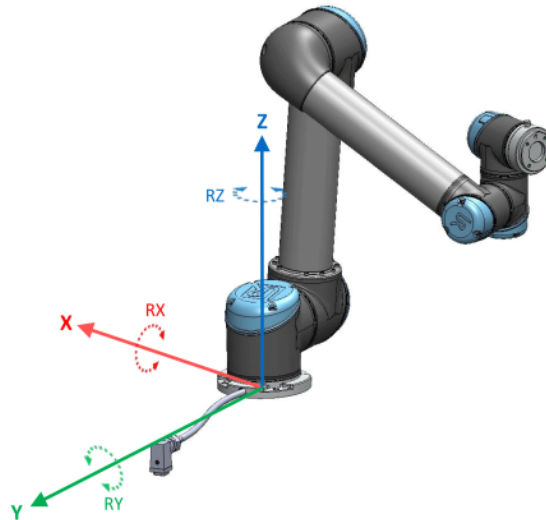

Funkce nástroje

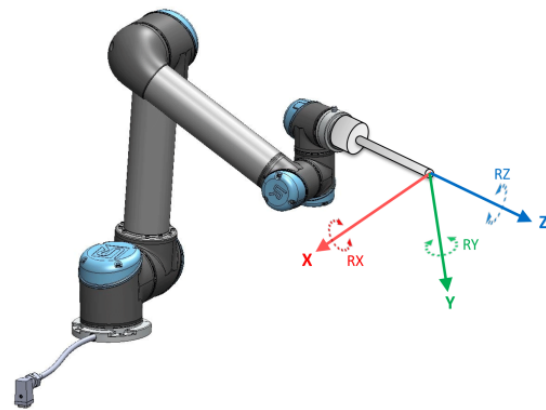

Podrobnosti

Pomocí prvků Bod, Přímka a/nebo Rovina definujte pozici prvku. Prvky jsou umístěny metodou, která využívá aktuální pozici nástroje TCP v pracovním prostoru. To znamená, že můžete robota naučit umísťovat prvky do požadované pozice pomocí režimu Freedrive nebo krokování. Výběr prvku závisí na typu objektu a požadavcích na přesnost. Pokud je to možné, použijte prvky Přímka a Rovina, protože jsou založeny na více vstupních bodech. Více vstupních bodů znamená vyšší přesnost.

Například, pro přesné definování směru lineárního dopravníku definujte dva body prvku Přímka co nejvíce fyzicky vzdálených od sebe. Prvek Bod lze také použít k definování směru lineárního dopravníku, uživatel však musí TCP směřovat ve směru skutečného pohybu dopravníku.

Použití více bodů k definování polohy stolu znamená, že orientace je založena spíše na pozicích než na orientaci jednoho TCP. Jednoduchou orientaci TCP je těžší nakonfigurovat s vysokou přesností.

Další informace o přidávání funkcí, viz (sekce: [Přidat bod na straně 322](#)) a ([Prvek roviny na straně 323](#)).

Použití prvku

Z programu robota můžete odkazovat na prvek definovaný v instalaci, abyste k danému prvku mohli vztáhnout pohyby robota (např. příkazy **PohybJ**, **PohybL** a **PohybP**) (viz sekce).

To umožňuje snadné přizpůsobení programu robota, např. je-li více robotických stanic, nebo když se objekt pohybuje během chodu programu nebo se trvale pohybuje v pracovním prostoru. Pouhým nastavením prvku objektu se tedy příslušným způsobem upraví všechny pohyby v programu ve vztahu k danému objektu.

Další příklady najdete v sekcích: ([Příklad: Manuální aktualizace prvku pro nastavení programu na straně 325](#)) a ([Příklad: Dynamická aktualizace polohy prvku na straně 326](#)). Pokud je daný prvek vybrán jako referenční, pak budou tlačítka Pohyb nástroje, určená k posouvání a otáčení, fungovat ve zvoleném prostoru prvků (viz [26. Karta Pohyb na straně 341](#)) a ([Pohyb nástroje na straně 341](#)) a načítat souřadnice TCP. Například pokud je stůl definován jako prvek a je vybrán jako reference v kartě Pohyb, pomocí tlačítek se šipkami pro posuv (tzn. nahoru/dolů, doleva/doprava, dopředu/dozadu) se bude robot pohybovat v těchto směrech ve vztahu ke stolu. Navíc budou souřadnice TCP v rámu stolu.

- Ve stromu prvků můžete přejmenovat Bod, Přímku nebo Rovinu klepnutím tužkou na tlačítko.
- Ve stromu prvků můžete odstranit Bod, Přímku nebo Rovinu klepnutím tužkou na tlačítko Odstranit.

Použití příkazu Přesunout sem

Klepnutím na **Přesunout sem** přesuňte rameno robota směrem k vybranému prvku. Na konci tohoto pohybu se budou souřadnicové systémy prvku a polohy TCP shodovat.

Přesun sem je zakázán, pokud rameno robota nedosáhne na funkci.

Bodový prvek

Prvek ve formě bodu definuje bezpečnostní hranici nebo Při definování bezpečnostní hranice nebo globální základní konfiguraci ramena robota. Poloha bodu je definována jako poloha a orientace TCP.

Přidat bod

1. V části Instalace vyberte **Prvky**.
2. V části Prvky vyberte **Bod**.

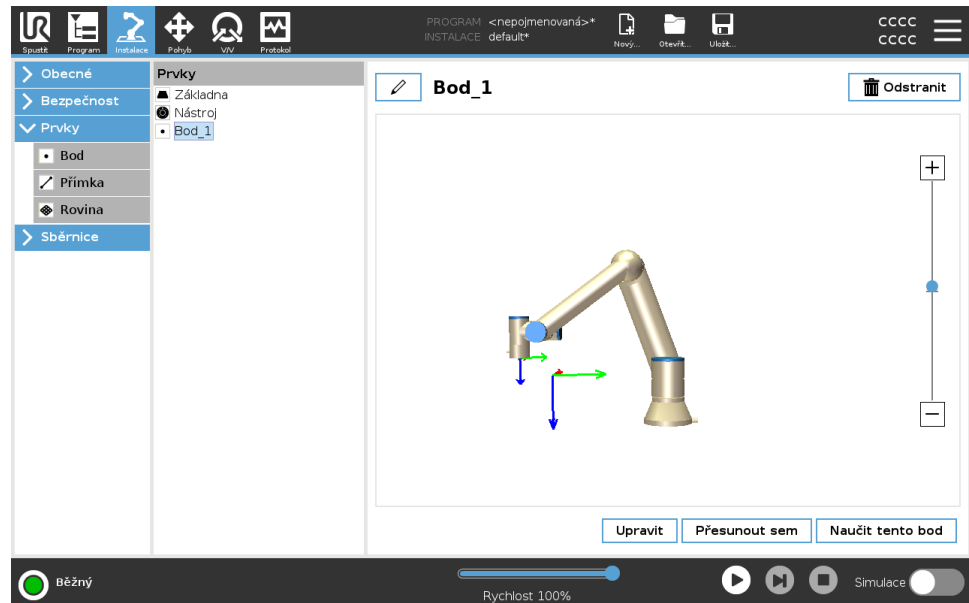

Prvek Přímka

Prvek přímky definuje přímky, po kterých má robot postupovat. (např. při použití sledování dopravníku). Přímka l je definována jako osa mezi dvěma bodovými prvky $p1$ a $p2$, jak je znázorněno na obrázku 25.13.

Přidání přímky

1. V části Instalace vyberte **Prvky**.
2. V části Prvky vyberte **Přímka**.

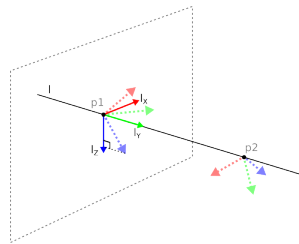
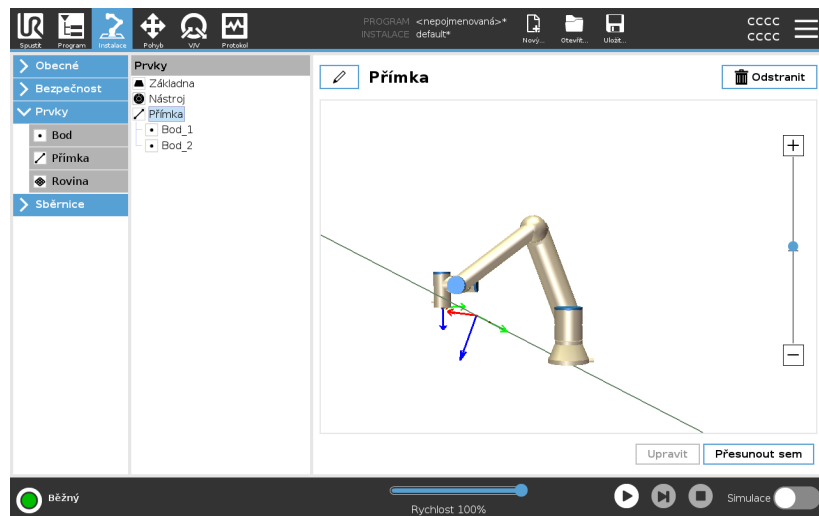

Zde vidíte, že osa vedená z prvního bodu do druhého bodu tvoří osu y souřadnicového systému přímky. Osa Z je definována průmětem osy Z z bodu $p1$ do roviny kolmé k této přímce. Poloha souřadnicového systému přímky je shodná s polohou bodu $p1$.

Prvek roviny

Zvolte prvek rovina, když potřebujete rámeč s vysokou přesností, např. při práci s kamerovým systémem nebo u pohybů ve vztahu ke stolu.

Přidat rovinu

1. V části Instalace vyberte **Prvky**.
2. V části Prvky vyberte **Rovina**.

Výuka roviny

Když stisknete tlačítko k vytvoření nové roviny, průvodce na obrazovce vám pomůže vytvořit rovinu.

1. Zvolit počátek (origo)
2. Přesuňte robota k definování směru kladné osy X roviny
3. Přesuňte robota k definování směru kladné osy Y roviny

Rovina je definovaná s použitím pravidla pravé ruky, takže osa z je vektorový součin osy x a osy y, jak je znázorněno níže.

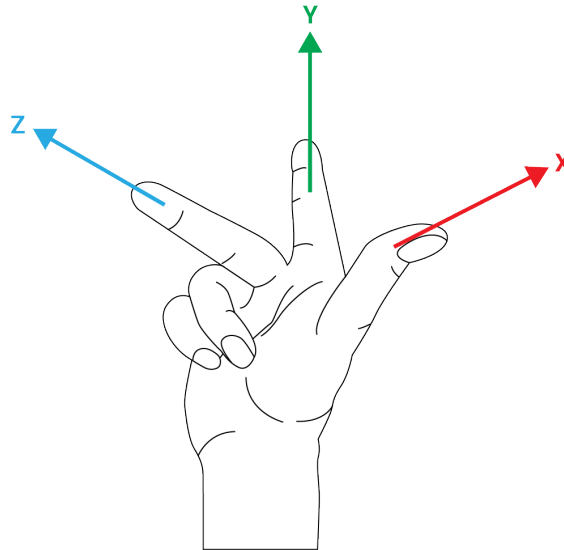

POZNÁMKA

Můžete přeučit rovinu v protilehlém směru osy x, pokud chcete, aby byla rovina normálou v protilehlém směru.

Upravte stávající rovinu volbou možnosti Rovina a stisknutím Upravit rovinu. Pak použijete stejného průvodce jako pro výuku nové roviny.

Příklad: Manuální aktualizace prvku pro nastavení programu

Uvažujme aplikaci, kde se více dílů programu robota vztahuje ke stolu. The figure below illustrates the movement through waypoints from wp1 to wp4.

```

Program robota
MoveJ
  S1
MoveL # Funkce: P1_var
  wp1
  wp2
  wp3
  wp4

```

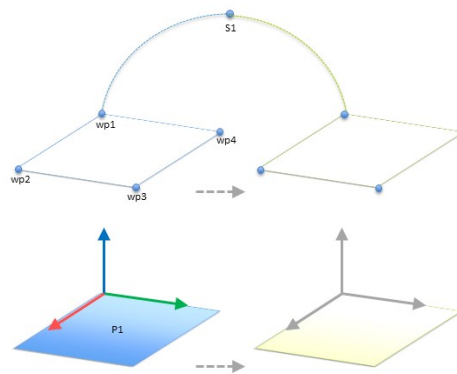

55.1: Jednoduchý program se čtyřmi body trasy vzhledem k rovině prvku ručně aktualizovaný změnou prvku

55.2:

Aplikace vyžaduje, že by se program měl použít znovu pro více instalací robotů, kde se mírně liší poloha stolu. Pohyb vzhledem ke stolu je totožný. Definováním polohy stolu jako prvku *P1* v instalaci lze program s příkazem *PohybL* nakonfigurovaný vzhledem k rovině snadno aplikovat u dalších robotů pouhou aktualizací instalace skutečnou polohou stolu. Tato koncepce se vztahuje na libovolný počet prvků v aplikaci tak, aby se dosáhlo flexibilního programu, který dokáže vyřešit stejný úkol pro mnoho robotů, a to i kdyby se mezi jednotlivými instalacemi lišila místa v pracovním prostoru.

25.13.1. Úprava funkcí

Popis

Úprava funkcí je alternativní způsob přidání funkcí do vaší instalace a/nebo úprava existujících funkcí.

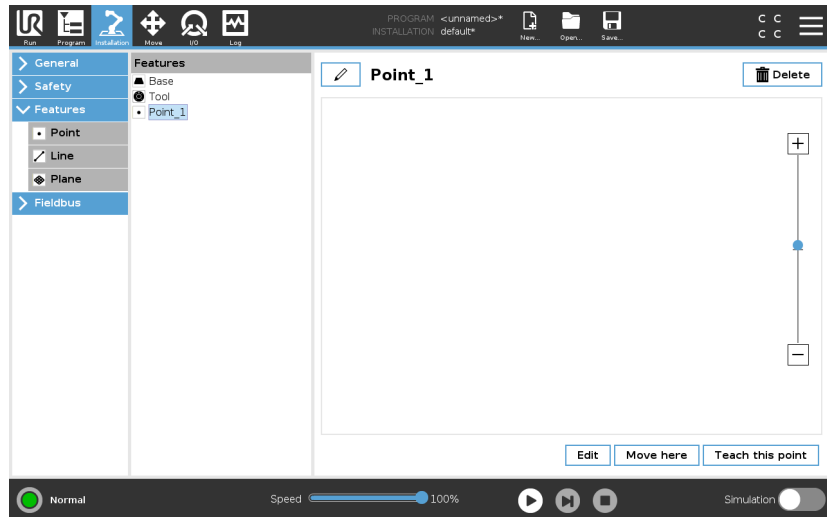

Pomocí funkce Upravit můžete umístit a přesunout prvky bez pohybu ramene robota, takže prvek lze umístit mimo dosah ramene robota.

Úprava bodu

Můžete upravit definovaný nebo nedefinovaný bod. Úprava nedefinovaného bodu jej definuje.

1. V části Instalace klepněte na **Prvky**.
2. Pro přidání bodu do programového stromu vyberte v části Prvky **Bod**.
3. Klepnutím na tlačítko **Upravit** se dostanete na obrazovku Úpravy, kde můžete provádět změny polohy a natočení bodu

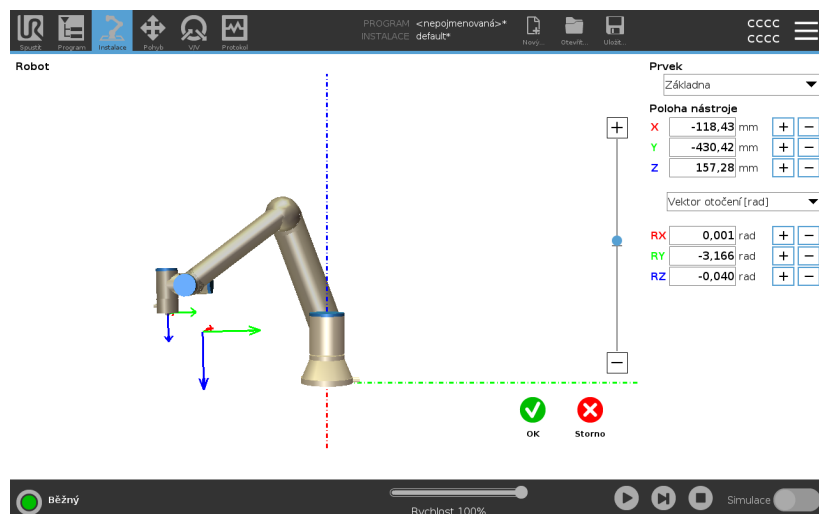

Úprava přímký

Řádek se zobrazí jako dva body v programovém stromu. Musíte definovat každý bod.

1. V části Instalace klepněte na **Prvky**.
2. Pro přidání přímký do programového stromu vyberte v části Prvky **Přímký**.
3. Řádek se skládá ze dvou bodů:
 - Klepnutím na jeden bod tyto souřadnice upravíte, pak klepnutím na druhý řádek tyto souřadnice upravíte.

Úprava roviny

1. V části Instalace klepněte na **Prvky**.
2. Pro přidání roviny do programového stromu vyberte v části Prvky **Rovinu**.
3. Klepnutím na tlačítko **Upravit** se dostanete na obrazovku Úpravy, kde můžete provádět změny polohy a natočení roviny

25.14. Sběrnice

Popis

Zde lze nastavit skupinu průmyslových počítačových síťových protokolů používaných k distribuovanému řízení v reálném čase, které rozhraní PolyScope akceptuje: MODBUS, Ethernet/IP a PROFINET.

25.14.1. Nastavení V/V MODBUS klient

Popis

Zde lze nastavit signály MODBUS klienta (nadřaz. jednotka). Připojení k serveru (nebo podřiz. jednotkám MODBUS) na zadaných IP adresách lze vytvořit pomocí vstupních/výstupních signálů (registry nebo digitální). Každý signál má jedinečný název, takže jej lze použít v programech.

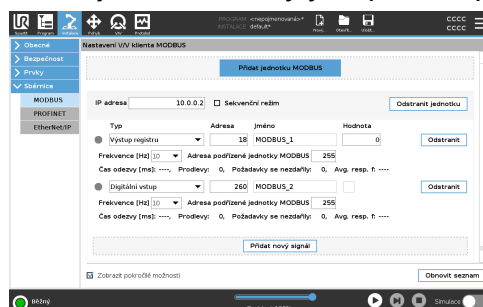

| | |
|-----------------------------|---|
| Obnovit | Stisknutím tohoto tlačítka se obnoví všechna připojení MODBUS. Obnovením se odpojí všechny jednotky modbus a znovu se připojí. Všechny statistiky se vymažou. |
| Přidat jednotku | Stiskem tohoto tlačítka lze přidat novou jednotku MODBUS. |
| Odstranit jednotku | Stiskem tohoto tlačítka se odstraní jednotka MODBUS a společně s ní všechny přidávané signály. |
| Nastavit IP jednotky | Zde je uvedena IP adresa jednotky MODBUS. Chcete-li ji změnit, stiskněte tlačítko. |
| Sekvenční režim | <p><i>K dispozici pouze při zaškrtnuté volbě Zobrazit pokročilé možnosti.</i></p> <p>Zaškrtnutím tohoto políčka bude klient modbus přinucen počkat na odpověď před odesláním dalšího požadavku. Tento režim vyžadují některé jednotky sběrnice fieldbus. Zapnutí této možnosti může být užitečné v případě vyššího počtu signálů a zvýšením frekvence požadavků dochází k odpojení signálu.</p> <p>Skutečná frekvence signálu může být nižší, než je požadováno při definování vyššího počtu signálů v sekvenčním režimu. Skutečnou frekvenci signálu lze pozorovat ve statistice signálů. Indikátor signálu začne svítit žlutě, pokud je skutečná frekvence signálu nižší než polovina hodnoty vybrané z rozbalovacího seznamu Frekvence.</p> |
| Přidat signál | Stiskem tohoto tlačítka lze přidat signál pro příslušnou jednotku MODBUS. |
| Odstranit signál | Stiskem tohoto tlačítka lze odstranit signál MODBUS z příslušné jednotky MODBUS. |

Nastavit typ signálu Z této rozevírací nabídky lze vybrat typ signálu. K dispozici jsou následující typy:

Digitální vstup

Digitální vstup (cívka) je jednobitová informace přečtená z jednotky MODBUS na výstupu určeném v poli adresy signálu. Používá se kód funkce 0x02 (čtení diskretních vstupů).

Digitální výstup

Digitální výstup (cívka) je jednobitový signál, který lze nastavit na vysokou nebo nízkou hodnotu. Dokud uživatel nenastaví hodnotu tohoto výstupu, tato hodnota bude čtena ze vzdálené jednotky MODBUS. To znamená, že se využívá kód funkce 0x01 (čtení výstupů). Jakmile bude výstup nastaven programem robota nebo stisknutím tlačítka **nastavit hodnotu signálu**, bude používán kód funkce 0x05 (zápis jednoho výstupu).

Vstup registru

Vstup registru je 16bitová informace přečtená z adresy zadané v poli adresy. Používá se kód funkce 0x04 (čtení vstupních registrů).

Výstup registru

Výstup registru je 16bitová informace nastavitelná uživatelem. Dokud se nenastaví hodnota registru, jeho hodnota bude čtena ze vzdálené jednotky MODBUS. To znamená, že bude použit kód funkce 0x03 (čtení uživatelských registrů). Jakmile bude výstup nastaven programem robota nebo zadáním hodnoty signálu v poli **nastavit hodnotu signálu**, pro nastavení hodnoty na vzdálené jednotce MODBUS bude používán kód funkce 0x06 (zápis jednoho registru).

Nastavit adresu signálu V tomto poli je uvedena adresa na vzdáleném serveru MODBUS. Pomocí číselné klávesnice na obrazovce můžete zadat jinou adresu. Platné nastavení adresy závisí na výrobci a konfiguraci vzdálené jednotky MODBUS.

Nastavit název signálu Pomocí klávesnice na obrazovce lze zadat název signálu. Tento název se používá, když je příslušný signál používán v programech.

Hodnota signálu Zde je uvedena aktuální hodnota signálu. V případě signálů registru je hodnota vyjádřena jako kladné celé číslo. V případě výstupních signálů lze nastavit požadovanou hodnotu signálu pomocí tlačítka. Pro výstupy registru opět platí, že zapsaná hodnota musí být celé kladné číslo.

Stav připojení signálu

Tato ikona znázorňuje, zda lze signál správně přečíst/zapsat (zelená) nebo zda jednotka reaguje neočekávaně či není dostupná (šedá). V případě odezvy MODBUS s výjimkou se zobrazí kód odezvy. Existují následující odezvy protokolu MODBUS-TCP s výjimkou:

E1

ILLEGAL FUNCTION (0x01) (NEPOVOLENÁ FUNKCE) Kód funkce získaný v dotazu není pro server (nebo podřiz. jednotku) povolenou akcí.

E2

ILLEGAL DATA ADDRESS (0x02) (NEPOVOLENÁ ADRESA DAT) Kód funkce získaný v dotazu není pro server (nebo podřiz. jednotku) povolenou akci, zkontrolujte, zda zadaná adresa signálu odpovídá nastavení vzdáleného serveru MODBUS.

E3

ILLEGAL DATA VALUE (0x03) (NEPOVOLENÁ HODNOTA DAT) Hodnota obsažená v dotazovacím datovém poli není pro server (nebo podřiz. jednotku) povolenou hodnotou, zkontrolujte, zda je zadaná hodnota signálu platná pro zadanou adresu na vzdáleném serveru MODBUS.

E4

SLAVE DEVICE FAILURE (0x04) (PORUCHA PODŘÍZENÉHO ZAŘÍZENÍ) Při pokusu serveru (nebo podřiz. jednotky) o provedení požadované akce došlo k neodstranitelné chybě.

E5

ACKNOWLEDGE (0x05) (POTVRZENÍ) Specializované použití ve spojení s programovacími příkazy odesílanými do vzdálené jednotky MODBUS.

E6

SLAVE DEVICE BUSY (0x06) (PODŘ.ZAŘ. ZANEPŘÁZDNĚNO) Specializované použití ve spojení s programovacími příkazy odesílanými do vzdálené jednotky MODBUS, podřiz. jednotka (server) nemůže hned reagovat.

Zobrazit pokročilé možnosti

Toto zaškrťovací políčko slouží k zobrazení či skrytí pokročilých možností u jednotlivých signálů.

Pokročilé možnosti
Frekvence aktualizace

Tato nabídka umožňuje změnit frekvenci aktualizace signálu. Jedná se o frekvenci odesílání požadavků do vzdálené jednotky MODBUS buď pro čtení, nebo k zápisu hodnoty signálu. Je-li frekvence nastavena na hodnotu 0, pak se na vyžádání iniciují požadavky pomocí skriptovacích funkcí *modbus_get_signal_status*, *modbus_set_output_register*, a *modbus_set_output_signal*.

Adresa podřízené jednotky

Toto textové pole lze použít k nastavení konkrétní adresy podřízené jednotky pro účely požadavků odpovídajících konkrétnímu signálu. Hodnota musí být v rozsahu 0-255 včetně, výchozí hodnota je 255. Pokud se změní tato hodnota, doporučujeme pomocí příručky ke vzdálenému zařízení MODBUS ověřit funkčnost při změně adresy podřízené jednotky.

Znovu připojit odpočet

Počet připojení a opakovaných připojení TCP.

Stav připojení

Stav připojení TCP.

Čas odezvy [ms]

Čas mezi odesláním požadavku na modbus a přijatou odpovědí - aktualizuje se pouze tehdy, když je aktivní komunikace.

Paketové chyby Modbus

Počet přijatých paketů, které obsahovaly chyby (tj. neplatná délka, chybějící data, chyba TCP socketu).

Prodlevy

Počet požadavků modbus bez odezvy.

Požadavky se nezdařily

Počet paketů, které nemohly být odeslány z důvodu neplatného stavu zásuvky.

Aktuální frekv.

Průměrná frekvence aktualizací stavu klienta (nadř.jedn.). Tato hodnota se přepočítává pokaždé, když signál obdrží odpověď ze serveru (nebo podř.jedn.).

Všechny čítače počítají do 65535 a pak se vrátí zpět na hodnotu 0.

25.14.2. EtherNet/IP

Popis

EtherNet/IP je síťový protokol, který umožňuje připojení robota k průmyslovému zařízení EtherNet/IP Scanner. Pokud je připojení aktivováno, můžete vybrat akci, která nastane, když program ztratí připojení ke skeneru EtherNet/IP. K dispozici jsou následující možnosti:

Žádný

PolyScope ignoruje ztrátu připojení EtherNet/IP a program pokračuje v běhu.

Pauza

PolyScope pozastaví aktuální program. Program pokračuje z místa, kde se zastavil.

Zastavit

PolyScope zastaví aktuální program.

25.14.3. PROFINET

Popis

PROFINET je síťový protokol, který aktivuje nebo deaktivuje připojení robota k průmyslovému IO-ovladači PROFINET. Pokud je připojení aktivováno, můžete vybrat akci, která nastane, když program ztratí připojení k IO-ovladači PROFINET. K dispozici jsou následující možnosti:

Žádný

PolyScope ignoruje ztrátu připojení PROFINET a program normálně pokračuje.

Pauza

PolyScope pozastaví aktuální program. Program pokračuje z místa, kde se zastavil.

Zastavit

PolyScope zastaví aktuální program.

Pokud inženýrský nástroj PROFINET (např. TIA portal) vyšle signál DCP Flash do zařízení PROFINET nebo PROFIsafe robota, zobrazí se vyskakovací okno v PolyScope.

25.14.4. PROFIsafe

Popis

Síťový protokol PROFI-safe umožňuje robotovi komunikovat s bezpečnostním PLC podle ISO 13849, kat. 3 Požadavky na PLd. Robot přenáší informace o bezpečnostním stavu do bezpečnostního PLC a přijímá informace pro spuštění funkcí souvisejících s bezpečností, například: nouzové zastavení nebo přechod do omezeného režimu. Rozhraní PROFI-safe představuje bezpečnou síťovou alternativu k připojení vodičů k bezpečnostním V/V pinům ovládací jednotky robota. PROFI-safe je k dispozici pouze na robotech s aktivační licencí, kterou získáte u svého místního obchodního zástupce; po jejím získání lze licenci stáhnout na [myUR](#). Informace o registraci robota a aktivaci licence naleznete v části [Registrace robota a licenční soubor na straně 367](#).

Komunikace přes PROFI-safe

Kontrolní zpráva přijatá z bezpečnostního PLC obsahuje informace uvedené v následující tabulce.

Signál

Popis

Nouzové zastavení systémem

Potvrzuje systémové nouzové zastavení.

Bezpečnostní zastavení

Potvrzuje ochranné zastavení.

Resetuje ochranné zastavení

Resetuje stav ochranného zastavení (při přechodu z nízkého na vysoké napětí v automatickém režimu), pokud je předtím vymazán vstup ochranného zastavení.

Zastavení „Safeguard stop auto“

Potvrzuje ochranné zastavení, pokud robot pracuje v automatickém režimu. Funkce Safeguard stop auto se smí používat pouze v případě, že je nakonfigurováno 3polohové zařízení umožňující (3PE). Pokud není nakonfigurováno žádné 3PE zařízení, funguje automatické bezpečnostní zastavení jako normální vstup pro bezpečnostní zastavení.

Reset zastavení „safeguard stop auto“

Resetuje stav automatického ochranného zastavení (při přechodu z nízkého na vysoké napětí v automatickém režimu), pokud jsou předtím nejsou vymazány žádné vstupy automatického ochranného zastavení.

| | |
|----------------|---|
| Omezený režim | Aktivuje bezpečnostní limity v omezeném režimu. |
| Provozní režim | Aktivuje manuální nebo automatický provozní režim. Pokud je v bezpečnostní konfiguraci vypnuta možnost „Volba provozního režimu prostřednictvím PROFIsafe“, toto pole by z kontrolní zprávy PROFIsafe mělo být vynecháno. |

Bezpečnostní hlášení PLC Zpráva o stavu odeslaná do bezpečnostního PLC obsahuje informace uvedené v následující tabulce.

| Signál | Popis |
|---------------|---|
| Stop, kat. 0 | Robot provádí nebo dokončil bezpečnostní zastavení kategorie 0; tvrdé zastavení okamžitým odpojením napájení ramene a motorů. |
| Stop, kat. 1 | Robot provádí nebo dokončil bezpečnostní zastavení kategorie 1; řízené zastavení, po kterém jsou motory ponechány ve vypnutém stavu s aktivovanými brzdami. |
| Stop, kat. 2 | Robot provádí nebo dokončil bezpečnostní zastavení kategorie 2; řízené zastavení, po kterém jsou motory ponechány v zapnutém stavu. |
| Narušení | Robot je zastaven, protože bezpečnostní systém nesplnil aktuálně definované bezpečnostní limity. |
| Chyba | Robot je zastaven z důvodu neočekávané výjimečné chyby v bezpečnostním systému. |

Zastavení E-stop systémem

Robot je zastaven z důvodu jedné z následujících podmínek:

- bezpečnostní PLC připojené přes PROFIsafe potvrdilo úroveň systému e-stop.
- iMMI modul připojený k ovládací skříni prosadil systémovou úroveň e-stop.
- jednotka připojená k systému e-stop konfigurovatelný bezpečnostní vstup ovládací skříně potvrdila úroveň systému e-stop.

Zastavení e-stop robotem

Robot je zastaven z důvodu jedné z následujících podmínek:

- Je stisknuto tlačítko e-stop na přenosném ovládacím terminálu.
- Stiskne se tlačítko e-stop připojené k robotu e-stop nekonfigurovatelný bezpečnostní vstup ovládací skříně.

Bezpečnostní zastavení

Robot je zastaven z důvodu jedné z následujících podmínek:

- bezpečnostní PLC připojené přes PROFIsafe potvrdilo ochranné zastavení.
- Jednotka připojená k nekonfigurovatelnému bezpečnostnímu vstupu ochranného zastavení na ovládací jednotce potvrdila ochranné zastavení.
- Jednotka připojená ke konfigurovatelnému bezpečnostnímu vstupu ochranného zastavení na ovládací jednotce potvrdila ochranné zastavení.

Signál následuje bezpečnostní resetovací sémantiku. K resetování tohoto signálu se použije nakonfigurovaná funkce resetování ochranného zastavení. PROFIsafe znamená použití funkce resetování zabezpečení.

| | |
|---------------------------------|---|
| Zastavení „Safeguard stop auto“ | <p>Robot je zastaven, protože pracuje v automatickém režimu a z důvodu jedné z následujících podmínek:</p> <ul style="list-style-type: none"> • bezpečnostní PLC připojené přes PROFIsafe potvrdilo automatické ochranné zastavení. • Jednotka připojená ke konfigurovatelnému bezpečnostnímu vstupu automatického ochranného zastavení na ovládací jednotce potvrdila zastavení „safeguard stop auto“. <p>Signál následuje bezpečnostní resetovací sémantiku. K resetování tohoto signálu se použije nakonfigurovaná funkce resetování ochranného zastavení PROFIsafe znamená použití funkce resetování zabezpečení</p> <p>Robot je zastaven, protože pracuje v manuálním režimu a kvůli jedné z následujících podmínek:</p> |
| Zastavení 3PE | <ul style="list-style-type: none"> • Používáte 3PE TP a žádné z tlačítek není ve střední poloze. • 3polohové zařízení připojené ke konfigurovatelnému bezpečnostnímu vstupu ovládací skříně potvrdilo zastavení 3PE. |
| Provozní režim | <p>Indikace aktuálního provozního režimu robota. Tento režim může být: Vypnuto (0), Automatické (1) nebo Manuální (2).</p> |
| Omezený režim | <p>V současné době jsou aktivní bezpečnostní limity omezeného režimu.</p> |
| Sada aktivních mezních hodnot | <p>Aktivní sada bezpečnostních mezních hodnot. Může to být: Normal (0), Reduced (1) nebo Recovery (2).</p> |

Robot se pohybuje

Robot se hýbe. Pokud se některý kloub pohybuje rychlostí 0,02 rad/s nebo vyšší, robot je vyhodnocen jako v pohybu.

Bezpečná základní poloha

Robot je v klidu (robot se nepohybuje) a v poloze definované jako bezpečná výchozí pozice.

Konfigurace PROFIsafe

Konfigurace PROFIsafe souvisí s programováním bezpečnostního PLC, ale vyžaduje minimální nastavení robota.

1. Připojte robota k důvěryhodné síti, která má přístup k PLC vyhovujícím bezpečnostním předpisům.
2. V PolyScope klepněte v záhlaví na položku **Instalace**.
3. Klepněte na položku **Bezpečnost**, vyberte možnost **PROFIsafe** a nakonfigurujte ji podle potřeby.

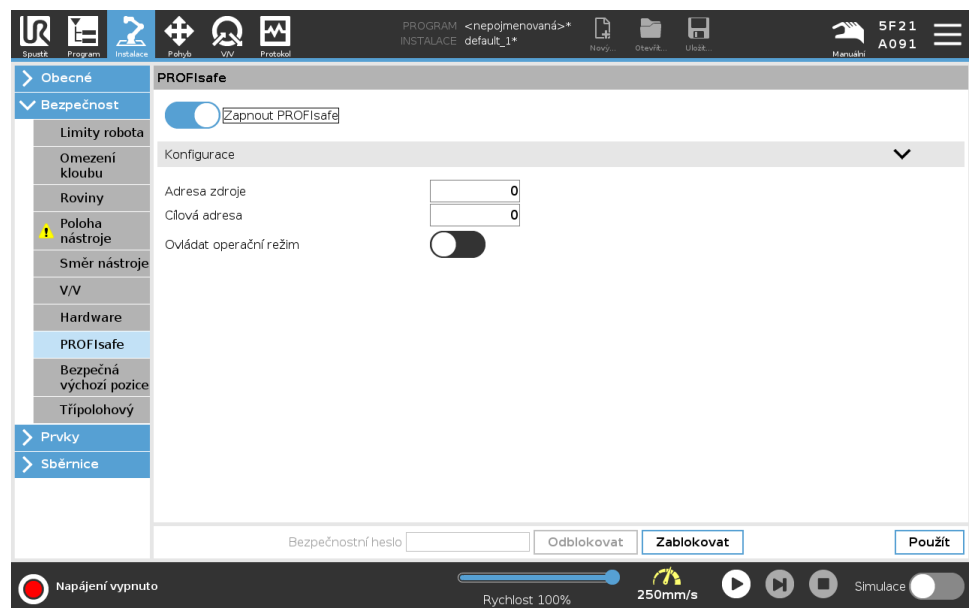

Zapnutí PROFIsafe

1. Zadejte bezpečnostní heslo robota a klepněte na **Odemknout**.
2. Přepínacím tlačítkem zapnete funkci PROFIsafe.
3. Do příslušných políček zadejte zdrojovou a cílovou adresu.
Tyto adresy jsou libovolná čísla, která robot a bezpečnostní PLC používají ke vzájemné identifikaci.
4. Pokud chcete, aby PROFIsafe řídil provozní režim robota, můžete přepnout položku Řídit provozní režim do polohy ZAPNUTO.

Provozní režim robota může řídit pouze jeden zdroj. Proto jsou ostatní zdroje volby režimu zakázány, pokud je povolena volba provozního režimu prostřednictvím PROFIsafe.

Robot je nyní nastaven na komunikaci s bezpečnostním PLC.
Pokud PLC nereaguje nebo je špatně nakonfigurováno, nemůžete uvolnit brzdy robota.

26. Karta Pohyb

Popis

Na této obrazovce lze pohybovat (krokovat) ramenem robota přímo, a to buď přemístěním/otočením nástroje robota, nebo ovládáním kloubů robota jednotlivě.

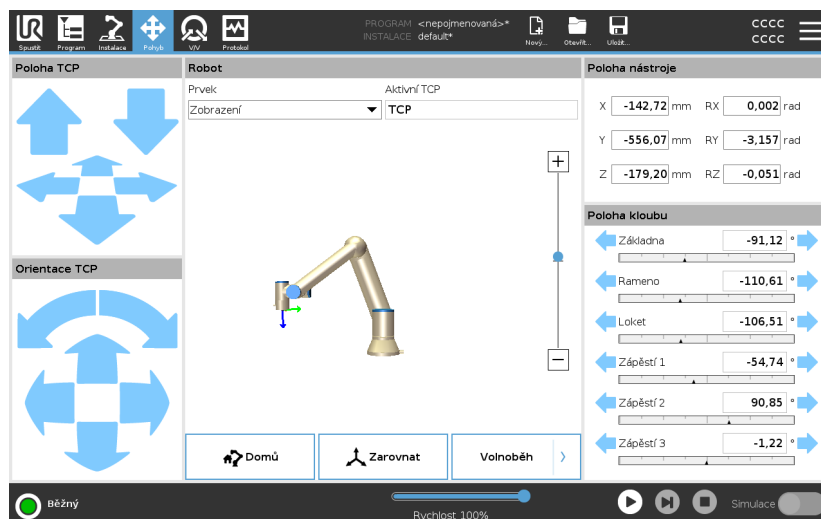

Pohyb nástroje

Přidržením libovolné šipky funkce **Pohyb nástroje** se rameno robota přesune příslušným směrem.

- **Šipky posuvu** (nahore) přesunou hrot nástroje robota ve vyznačeném směru.
- Pomocí **šipek otáčení** (dole) se změní orientace nástroje robota v označeném směru. Bodem otáčení je středový bod nástroje (TCP), tj. bod na konci ramene robota, který představuje charakteristický bod nástroje robota. Bod TCP má podobu malé modré kuličky.

| | |
|--------------------|--|
| Robot | <p>Pokud se aktuální poloha TCP robota dostane do blízkosti bezpečnostní nebo spouštěcí roviny, nebo je orientace nástroje robota v blízkosti hraniční hodnoty pro orientaci nástroje (viz Režimy bezpečnostních rovin na straně 160), zobrazí se 3D znázornění přibližné hraniční hodnoty. Během chodu programu robota je znázornění hraničních mezí vypnuto. Bezpečnostní roviny jsou znázorněny žlutě a černě spolu s malou šipkou, která znázorňuje normálu roviny, což je strana roviny, na kterou lze TCP robota umístit. Spouštěcí roviny jsou zobrazeny modře a zeleně a malá šipka ukazuje na stranu roviny, kde jsou aktivní mezní hodnoty Běžného režimu (viz 22.5. Bezpečnostní režimy softwaru na straně 148). Hraniční hodnota orientace nástroje je znázorněna kuželem společně s vektorem označujícím aktuální orientaci nástroje robota. Vnitřek kužele znázorňuje povolenou oblast pro orientaci nástroje (vektor). Pokud TCP robota již není v blízkosti mezní hodnoty, 3D znázornění zmizí. Pokud nástroj TCP narušuje hraniční hodnotu (nebo se narušení velmi blíží), znázornění mezních hodnot zčervená.</p> |
| Prvek | <p>Pod možností Funkce můžete definovat, jak ovládat rameno robota vzhledem k funkci Zobrazení, Základna nebo Nástroj. Při řízení ramene robota doporučujeme vybrat funkci Zobrazení a poté pomocí šipek pro otáčení úhel zobrazení 3D nákresu otočit tak, aby odpovídal vašemu pohledu na skutečné rameno robota.</p> |
| Aktivní TCP | <p>V poli Robot, v části Aktivní TCP se zobrazuje název aktuálního aktivního středového bodu nástroje (TCP).</p> |
| Domů | <p>Tlačítko Domů zpřístupní obrazovku Přesunutí robota na pozici, kde můžete podržením tlačítka Auto (viz Přesunout robot do na straně 178) přesunout robota do polohy dříve definované v části Instalace (viz Definování výchozí polohy na straně 314). Výchozí nastavení tlačítka Domů vrací rameno robota do vzpřímené polohy (viz 25.9. Domů na straně 313).</p> |
| Volnoběh | <p>Zobrazené tlačítko Volnoběh umožňuje přesunutí ramene robota do požadované polohy.</p> |
| Zarovnání | <p>Tlačítko Zarovnat umožňuje, aby se osa Z aktivního TCP zarovнала s vybraným prvkem.</p> |

Poloha nástroje Textová pole udávají plné hodnoty souřadnic daného TCP vzhledem k vybranému prvku. Můžete nakonfigurovat několik pojmenovaných TCP (viz). Můžete také klepnout na **Upravit pozice** a získat přístup k obrazovce **Úprava polohy**.

Poloha kloubu Pole **Joint Position** umožňuje přímo ovládat jednotlivé klouby. Každý kloub se pohybuje podél výchozího limitu kloubu v rozsahu od -360° do $+360^\circ$, který je definován vodorovným pruhem. Po dosažení mezní polohy nelze kloubem pohybovat dále. Limit rozsahu polohy kloubu lze nakonfigurovat odlišně od výchozích hodnot (viz [22.6.2. Omezení kloubu na straně 152](#)), přičemž tento nový rozsah bude v rámci vodorovného sloupce označen červeným pásmem.

Příklad



VAROVÁNÍ

1. Pokud je na kartě Nastavení nesprávné nastavení gravitace (viz) nebo rameno robota nese těžký náklad, může se rameno robota po stisknutí karty **Freedrive** začít pohybovat (padat). V takovém případě opět uvolněte tlačítko **Volnoběh**.
2. Použijte správné instalační nastavení (např. montážní úhel robota, hmotnost nákladu/zatížení a odsazení těžiště nákladu). Soubory instalace ukládejte a načítejte spolu s programem.
3. Před použitím tlačítka **Freedrive** je nutné správně nastavit nastavení užitečného zatížení a montáž robota. Pokud tato nastavení nejsou správná, rameno robota se bude pohybovat, když aktivujete **Freedrive**.
4. Funkce **Freedrive** se smí používat pouze v instalacích, kde to umožňuje posouzení rizik. Nástroje ani překážky nesmí mít ostré okraje či místa, na kterých může dojít ke skřípnutí. Zajistěte, aby veškerý personál zůstal mimo dosah ramene robota.

26.1. Obrazovka úprav poloh

Popis

Po přístupu na obrazovku **Úpravy polohy** můžete přesně konfigurovat cílové polohy kloubů nebo cílovou polohu (pozice a orientace) TCP. **Poznámka:** Tato obrazovka je v režimu **offline** a nemá přímý vliv na ovládání ramene robota.

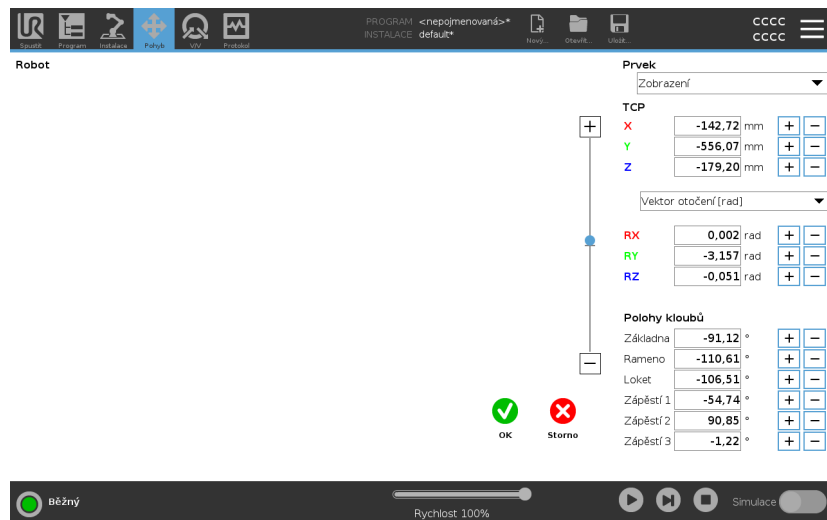

Robot

Na obrázku 3D je aktuální poloha ramene robota. **Stín** znázorňuje cílovou polohu ramene robota ovládanou hodnotami zadanými na obrazovce. Stisknutím ikony lupy můžete zobrazení přiblížit nebo oddálit nebo přes ni přetáhnout prst a změnit zobrazení. Pokud se předepsaná cílová poloha TCP robota dostane do blízkosti bezpečnostní nebo spouštěcí roviny, nebo je orientace nástroje robota v blízkosti hraniční hodnoty pro orientaci nástroje (viz [Režimy bezpečnostních rovin na straně 160](#)), zobrazí se 3D znázornění přibližné hraniční hodnoty. Bezpečnostní roviny jsou znázorněny žlutě a černě spolu s malou šipkou, která znázorňuje normálu roviny, což je strana roviny, na kterou lze TCP robota umístit. Spouštěcí roviny jsou zobrazeny modře a zeleně a malá šipka ukazuje na stranu roviny, kde jsou aktivní mezní hodnoty **Běžného** režimu (viz [22.5. Bezpečnostní režimy softwaru na straně 148](#)). Hraniční hodnota orientace nástroje je znázorněna kuželem společně s vektorem označujícím aktuální orientaci nástroje robota. Vnitřek kužele znázorňuje povolenou oblast pro orientaci nástroje (vektor). Pokud cíl TCP robota již není v blízkosti mezní hodnoty, 3D znázornění zmizí. Pokud cíl TCP narušuje hraniční hodnotu (nebo se narušení velmi blíží), znázornění mezních hodnot zčervená.

Poloha prvku a nástroje

Zobrazují se aktivní body TCP a hodnoty souřadnic vybraného prvku. Souřadnice **X**, **Y**, **Z** určují polohu nástroje. Souřadnice **RX**, **RY**, **RZ** určují orientaci. Další informace o konfiguraci několika pojmenovaných TCP, viz [25.1. Konfigurace TCP na straně 294](#).

Pro výběr typu zobrazení orientace použijte rozbalovací nabídku nad poli **RX**, **RY** a **RZ**:

- **Vektor rotace [rad]** Orientace je dána jako vektor rotace. Délka vektoru udává úhel otočení v radiánech a vlastní vektor představuje osu otáčení. Jedná se o výchozí nastavení.
- **Vektor rotace []** Orientace je dána jako vektor rotace, kde délka vektoru je úhel, který se má otáčet ve stupních.
- **RPY [rad]** *Roll, roztečí a úhlů stáčení (RPY)*, kde jsou úhly v radiánech. RPY-rotační matice (rotace X, Y, Z) je dána:

$$R_{rpy}(\gamma, \beta, \alpha) = RZ(\alpha) * RY(\beta) * RX(\gamma)$$
- **RPY []** *Roll, rozteč a úhlů stáčení (RPY)*, kde úhly jsou ve stupních.

Můžete klepnout na hodnoty pro úpravu souřadnic. Klepnutím na tlačítko **+** nebo **-** napravo vedle pole lze přičíst určitou hodnotu k aktuální hodnotě nebo ji od ní odečíst. Stisknutím a přidržením tlačítka lze hodnotu přímo zvýšit/snížit.

Polohy kloubů

Jednotlivé polohy kloubu jsou specifikovány přímo. Každá poloha kloubu může mít hodnotu v rozmezí od -360° do $+360^\circ$. Polohy kloubů lze konfigurovat následujícím způsobem:

- Hodnoty lze upravit po klepnutí na polohu kloubu.
- Klepnutím na tlačítko **+** nebo **-** napravo vedle pole lze přičíst určitou hodnotu k aktuální hodnotě nebo ji od ní odečíst.
- Stisknutím a přidržením tlačítka lze hodnotu přímo zvýšit/snížit.

Tlačítko OK

Pokud tuto obrazovku aktivujete z obrazovky **Move** (viz bod), klepnutím na tlačítko **OK** se vrátíte na obrazovku **Move**. Rameno robota se přesune na zadaný cíl. Pokud poslední zadaná hodnota byla souřadnicí nástroje, rameno robota se bude pohybovat do cílové polohy pomocí typu pohybu **PohybL**. Pokud však byla jako poslední zadaná poloha kloubu, rameno robota se bude pohybovat do cílové polohy pomocí pohybu **PohybJ**.

Tlačítko Storno

Tlačítko **Storno** zavře obrazovku a zruší všechny změny.

27. Karta V/V

Popis

Na této obrazovce lze průběžně sledovat a nastavovat aktuální V/V signály z ovládací jednotky robota a naopak.

Na obrazovce se zobrazuje aktuální stav V/V včetně stavu v průběhu spuštění programu. Pokud během provádění programu dojde k nějaké změně, program se zastaví.

Při zastavení programu si všechny výstupní signály zachovají aktuální stav. Frekvence aktualizace obrazovky je pouze 10 Hz, takže velmi rychlý signál se nemusí správně zobrazit.

Konfigurovatelné V/V lze vyhradit pro speciální bezpečnostní nastavení definované v části Konfigurace bezpečnostních vstupů/výstupů (viz [22.7. Bezpečnostní V/V na straně 154](#)); vyhrazené vstupy/výstupy budou místo výchozího názvu nebo názvu definovaného uživatelem označeny názvem bezpečnostní funkce.

Konfigurovatelné výstupy, které jsou vyhrazeny pro bezpečnostní nastavení, nelze přepínat a zobrazí se pouze jako stavové indikátory.

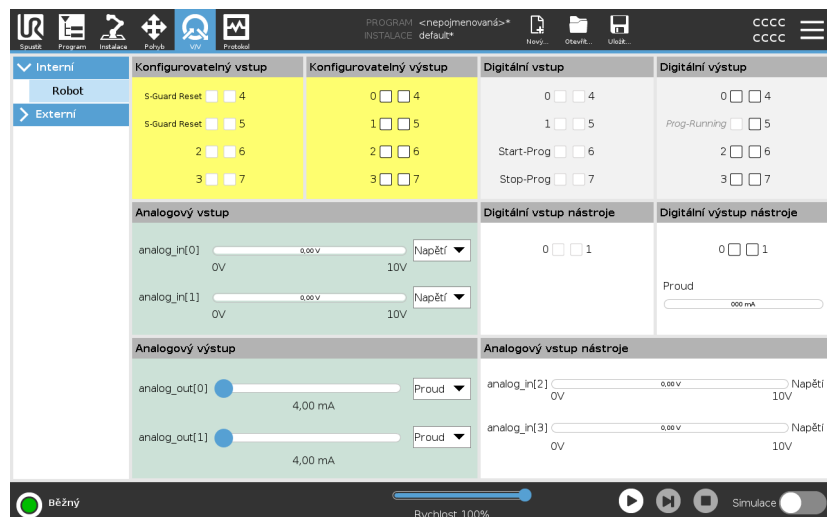

Napětí

V části Výstup nástroje lze Napětí konfigurovat pouze tehdy, je-li výstup nástroje ovládán uživatelem. Výběrem platformy URCap se odstraní přístup k možnosti Napětí.

Nastavení analogové domény

Analogové vstupy/výstupy lze nastavit buď jako proudové [4-20 mA], nebo jako napěťové [0-10 V]. Po uložení programu budou nastavení použita při případném pozdějším restartování ovladače robota. Výběrem platformy URCap ve výstupu nástroje se odstraní přístup k nastavení domény pro analogové vstupy nástroje.

Komunikační rozhraní nástroje

Je-li povoleno **komunikační rozhraní nástroje TCI**, nebude analogový vstup nástroje k dispozici. Na obrazovce **V/V** se pole **Vstup nástroje** změní, jak je znázorněno níže.

| Tool Analog Input | |
|-------------------|--------|
| Baud Rate | 115200 |
| Parity | None |
| Stop Bits | One |
| RX Idle Chars | 1.50 |
| TX Idle Chars | 3.50 |



POZNÁMKA

Je-li aktivováno **Duální napájení pólu**, je nutné digitální výstupy nástroje pojmenovat následovně:

- tool_out[0] (napájení)
- tool_out[1] (kostra)

Pole **Výstup nástroje** je znázorněno níže.

| Tool Digital Output | |
|---------------------|--|
| Power | <input type="checkbox"/> <input checked="" type="checkbox"/> GND |
| Current | <input type="text" value="000 mA"/> |

27.1. MODBUS

Popis

Níže uvedený snímek obrazovky zobrazuje V/V signály klienta MODBUS v souladu s jejich nastavením v instalaci.

Pomocí rozbalovacích nabídek v horní části obrazovky lze měnit zobrazený obsah podle typu signálu a jednotky MODBUS, je-li jich nakonfigurováno více než jedna.

Každý signál v seznamu obsahuje stav připojení, hodnotu, název a adresu signálu.

Výstupní signály lze přepínat, umožňuje-li to stav připojení a volba pro ovládání karty V/V. Viz [27. Karta V/V na straně 346](#)

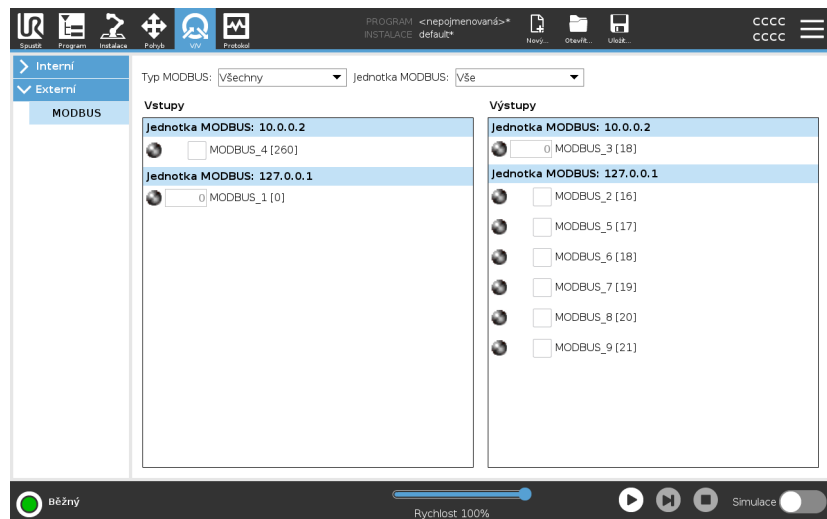

28. Karta Protokol

Popis

Na kartě **Protokol** jsou zobrazeny informace o rameni robota a ovládací jednotce.

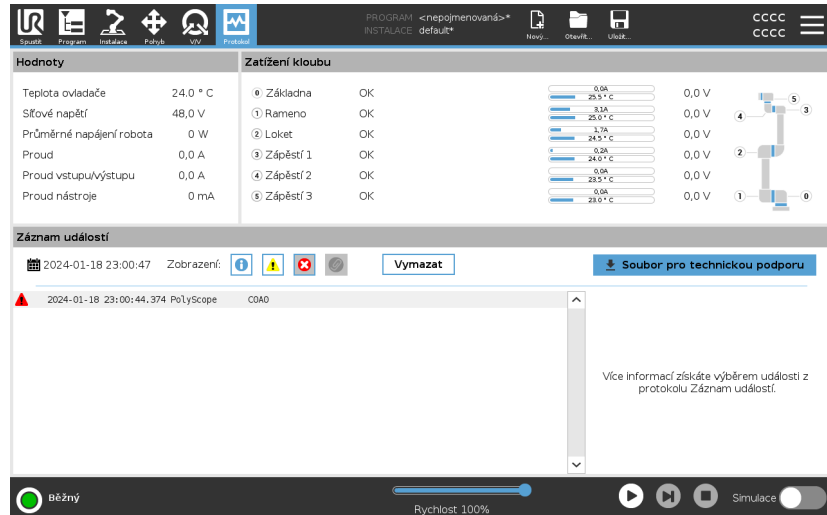

Čtení a zatížení kloubů

V podokně **Čtení** se zobrazují informace o ovládací jednotce. Podokno **Zatížení kloubu** zobrazuje informace o každém kloubu ramene robota. Každý kloub zobrazuje:

- Teplota
- Načíst
- Stav
- Napětí





Protokol data

První sloupec zobrazuje položky protokolu rozříděné podle závažnosti. Druhý sloupec zobrazuje kancelářskou sponku, pokud je k záznamu v protokolu připojena chybová zpráva. Další dva sloupce zobrazují čas doručení a zdroj zprávy. Poslední sloupec zobrazuje krátký popis samotné zprávy.

Některé zprávy protokolu jsou navrženy tak, aby poskytovaly více informací, které se zobrazují vpravo po výběru položky protokolu.

Závažnost zprávy

Zprávy můžete filtrovat výběrem přepínacích tlačítek, která odpovídají závažnosti položky protokolu nebo podle toho, zda je k dispozici příloha. Následující tabulka popisuje závažnost zprávy.

| | |
|---|--|
|  | Poskytuje obecné informace, jako je stav programu, změny ovladače a verzi ovladače. |
|  | Mohly se vyskytnout problémy, ale systém byl schopen se obnovit. |
|  | Při překročení bezpečnostního limitu dojde k porušení. To způsobí, že robot provede bezpečnostní zastavení. |
|  | Porucha nastane, pokud v systému dojde k neodstranitelné chybě. To způsobí, že robot provede bezpečnostní zastavení. |

Když vyberete položku protokolu, na pravé straně obrazovky se zobrazí další informace. Pokud vyberete filtr příloh, zobrazí se výhradně přílohy záznamů nebo všechny položky.

Ukládání chybových zpráv

Je-li v řádku protokolu zobrazena ikona papíru, k dispozici je podrobné stavové hlášení.



POZNÁMKA

Nejstarší zpráva se vymaže, jakmile se vygeneruje nová. Ukládá se pouze posledních pět zpráv.

1. Vyberte řádek protokolu a klepnutím na tlačítko Uložit zprávu uložíte zprávu na jednotku USB.

Sestavu můžete uložit, když je spuštěný program.

Můžete sledovat a exportovat následující seznam chyb:

- Nouzové zastavení
- Chyba
- Interní výjimky PolyScope
- ¹Zastavení robota
- Nezpracovaná výjimka v souboru URCap
- Narušení

Exportovaná zpráva obsahuje: uživatelský program, protokol historie, instalaci a seznam aktivních služeb.

¹Zastavení robota bylo dříve známé jako „Ochranné zastavení“ pro roboty Universal Robots.

Soubor technické podpory

Soubor sestavy obsahuje informace, které jsou užitečné pro diagnostiku a reprodukci problémů. Soubor obsahuje záznamy o předchozích selháních robotů a také o aktuálních konfiguracích robotů, programech a instalacích. Soubor zprávy lze uložit na externí disk USB. Na obrazovce protokolu klepněte na **Soubor podpory** a postupujte podle pokynů na obrazovce.

**POZNÁMKA**

Proces exportu může trvat až 20 minut v závislosti na rychlosti USB flash disku a velikosti souborů shromážděných ze systému souborů robota. Zpráva je uložena jako běžný nezašifrovaný soubor ZIP a lze jej před odesláním na technickou podporu editovat.

29. Správce programů a instalací

Popis

Ve Správci souborů a instalací se nachází tři ikony, které umožňují vytvářet, načítat a konfigurovat programy a instalace:

- **Nové...**
- **Otevřít...**
- **Uložit...**

Cesta k souboru zobrazuje název aktuálně načteného souboru a typ instalace.

Pokud vytvoříte nebo načtete nový program nebo instalaci, cesta k souboru se změní.

V robotovi může být nastaveno několik souborů instalace. Vytvořené programy načítají a používají aktivní instalace automaticky.



Otevřít...

Umožňuje načíst program a/nebo instalaci.

Otevření programu

1. Ve Správci programů a instalací klepněte na **Otevřít...** a vyberte položku Program.
2. Na obrazovce Načíst program vyberte stávající program a klepněte na možnost Otevřít.
3. V části Cesta k souboru ověřte, zda se zobrazuje požadovaný program.

Otevření instalace.

1. Ve Správci programů a instalací klepněte na **Otevřít...** a vyberte položku Instalace.
2. Na obrazovce Načíst instalaci robota vyberte stávající instalaci a klepněte na možnost Otevřít.
3. V poli Bezpečnostní konfigurace vyberte možnost Použít a restartovat a robot se znovu spustí.
4. Instalaci pro aktuální program nastavíte pomocí možnosti Nastavit instalaci.
5. V části Cesta k souboru ověřte, zda se zobrazuje požadovaný název instalace.

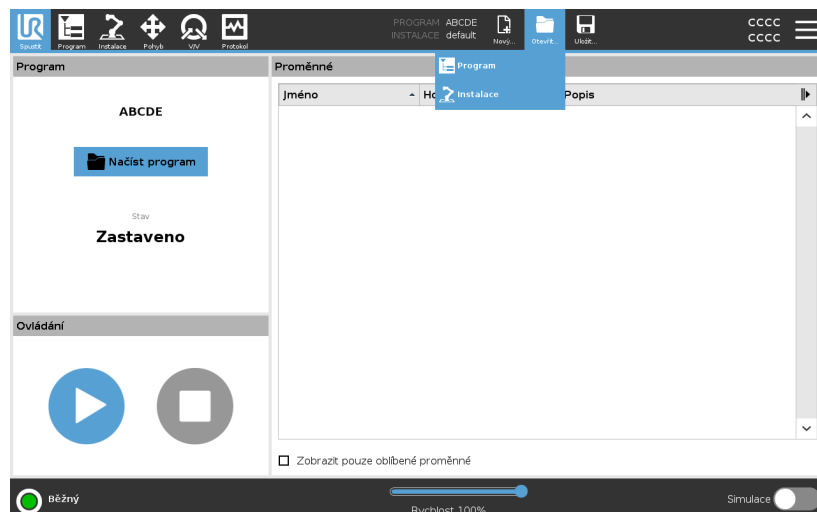

Nový...

Umožňuje vytvořit nový program a/nebo instalaci.

Vytvoření nového programu

1. Ve Správci programů a instalací klepněte na **Nový...** a vyberte položku Program.
2. Na obrazovce Program nakonfigurujte požadovaný nový program.
3. Ve Správci Programů a instalací klepněte na **Uložit...** a vyberte položku Uložit vše nebo Uložit program jako...
4. Na obrazovce Uložit program jako zvolte název souboru a klepněte na možnost Uložit.
5. V části Cesta k souboru ověřte, zda se zobrazuje nový program.

Nová instalace

Uložte instalaci pro použití po vypnutí robota.

1. Ve Správci programů a instalací klepněte na **Nový...** a vyberte položku Instalace.
2. Klepněte na Potvrdit bezpečnostní konfiguraci
3. Na obrazovce Instalace nakonfigurujte požadovanou novou instalaci.
4. Ve Správci programů a instalací klepněte na **Uložit...** a vyberte položku Instalace...
5. Na obrazovce Uložit instalaci robota zvolte název souboru a klepněte na možnost Uložit.
6. Instalaci pro aktuální program nastavíte pomocí možnosti Nastavit instalaci.
7. V části Cesta k souboru ověřte, zda se zobrazuje nová instalace.

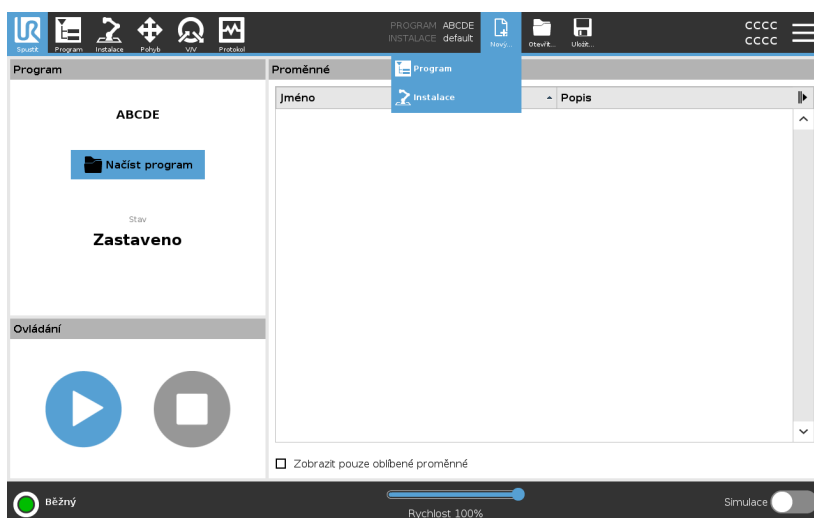

Uložit...

Uložit... nabízí tři možnosti. V závislosti na programu/instalaci, který načítáte/vytváříte, lze použít možnost:

- **Uložit vše**, která aktuální program a instalaci uloží automaticky, aniž by systém zobrazil výzvu k uložení na jiné místo nebo pod jiným názvem. Pokud u programu nebo instalace nebyly provedeny žádné změny, bude tlačítko Uložit vše...neaktivní.
- **Uložit program jako...**, která umožňuje změnit název nebo umístění programu. Aktuální instalace se uloží rovněž, a to pod stávajícím názvem a ve stávajícím umístění.
- **Uložit instalaci jako...**, která umožňuje změnit název nebo umístění instalace. Aktuální program se uloží pod stávajícím názvem a ve stávajícím umístění.

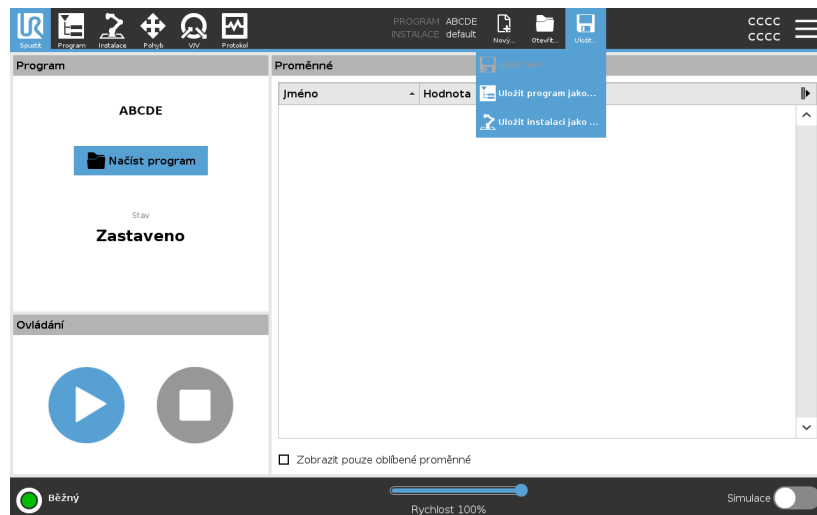

29.1. Správce souborů

Popis

Tento obrázek znázorňuje obrazovku načtení, která se skládá z následujících tlačítek:

- **Navigace s popisem cesty**
 Navigace s popisem cesty obsahuje seznam adresářů vedoucích do stávajícího umístění. Po vybrání názvu adresáře v navigaci s popisem cesty se umístění změní na příslušný adresář a zobrazí jej v oblasti výběru souborů.
- **Oblast výběru souborů**
 Soubor otevřete klepnutím na jeho název. Adresáře se vybírají stiskem jejich názvu na půl sekundy.
- **Filtr souborů**
 Můžete určit zobrazené typy souborů. Po výběru možnosti Zálohovat soubory se v této oblasti zobrazí posledních 10 uložených verzí programu, kde je nejnovější a je nejstarší.
- **Název souboru**
 Zde je zobrazen vybraný soubor. Při ukládání souboru použijte k ručnímu zadání názvu souboru textové pole.
- **Panel akcí**
 Panel akcí se skládá ze série tlačítek, která umožňují provádět správu souborů.

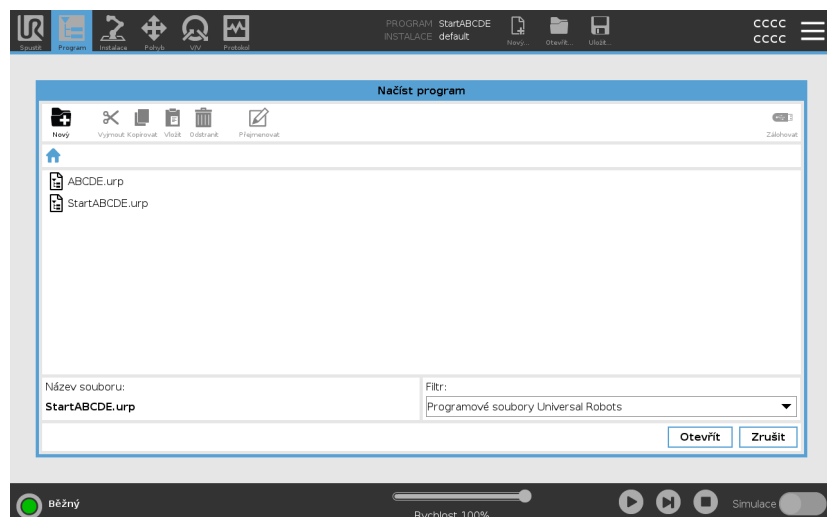

Úkon napravo od panelu akcí podporuje zálohování aktuálně vybraných souborů a adresářů do daného umístění a na USB. Úkon je povolen pouze v případě, že je k portu USB připojeno externí médium.



30. Nabídka možností

Popis Menu obsahuje obecná nastavení pro PolyScope, mezi nimi nastavení hesla, systému a zabezpečení.

30.1. Informace

Popis Možnost Informace vám dává přístup k zobrazení různých typů údajů o robotovi. Můžete si zobrazit obecné údaje o robotovi, verzi a právní údaje.

Zobrazení údajů o robotovi

1. V záhlaví klepněte na **nabídku možností**.
2. Vyberte možnost **Informace**.
3. Klepnutím na možnost **Obecné** si otevřete informace o verzi softwaru robota, síťovém nastavení a sériovém čísle.

Pro ostatní typy dat můžete:

- Klepnutím na možnost **Verze** můžete zobrazit podrobnější údaje o verzi softwaru robota.
 - Klepnutím na možnost **Právní ujednání** zobrazit údaje o licencích softwaru robota.
4. Klepnutím na možnost **Zavřít** vrátit na svoji obrazovku.

30.1.1. Náповěda

Popis

Můžete získat přístup k online nápovědě pro PolyScope, robotické rameno, ovládací jednotku a další dokumenty, které by pro vás mohly být užitečné. K nápovědě se dostanete pomocí QR kódu nebo zadáním následující adresy URL do prohlížeče: help.universal-robots.com.

Naleznete zde následující dokumentaci:

- Popis hardwaru robotického ramene
- Popis hardwaru ovládací jednotky
- Příručka k softwaru PolyScope
- Servisní příručka
- Příručka ke skriptování
- Odkaz na kódy chyb

Vyhledávní QR kódu a adresy URL

1. V pravém horním rohu PolyScope klepněte na tlačítko menu 

2. V rozbalovací nabídce klepněte na 

3. Nyní můžete naskenovat QR kód a dostanete se na stránku help.universal-robots.com.

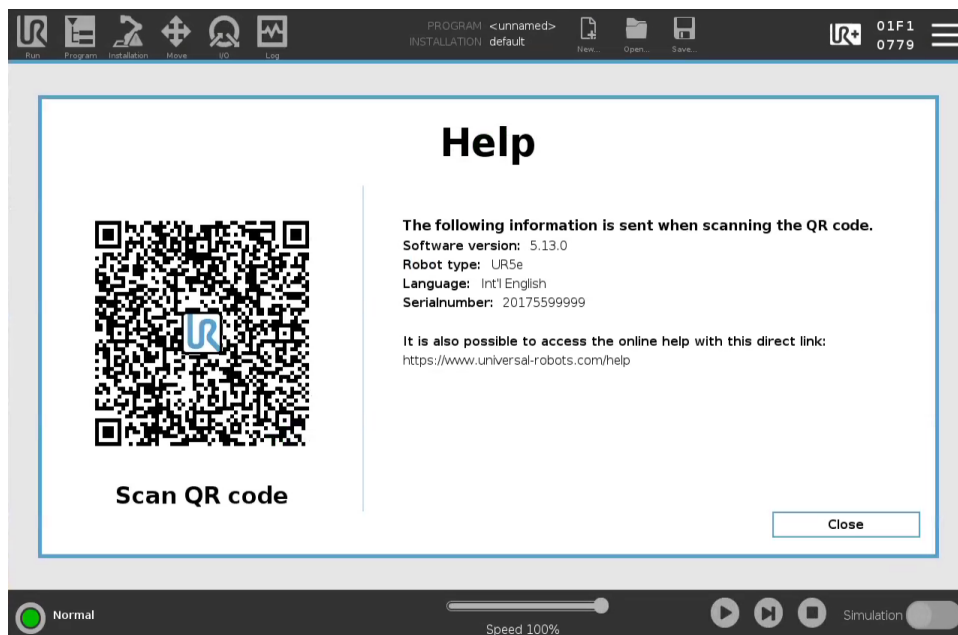

POZNÁMKA

Po naskenování QR kódu se spolu s ním odešlou následující informace, které lze použít v zákaznické analýze na adrese Universal Robots:

- Nainstalovaná verze softwaru PolyScope
- Typ a rozměry robota
- Jazyk v rozhraní Polyscope
- Sériové číslo robotického ramene

30.2. Nastavení

Jak personalizovat nastavení PolyScope

1. V záhlaví klepněte na hamburger menu a zvolte položku **Nastavení**.
2. V postranní nabídce vlevo vyberte položku, která se má přizpůsobit. Bylo-li nastaveno heslo provozního režimu, položka **Systém** v postranní nabídce je k dispozici pouze pro programátora.
3. Pro potvrzení vašich změn klepněte na možnost **Použít a restartovat** v pravé spodní části obrazovky.
4. Klepnutím na možnost **Ukončit** v levé spodní části obrazovky zavřete Nastavení obrazovky beze změn.

30.2.1. Předvolby

Popis

Předvolby obsahují nejzákladnější nastavení a pravděpodobně se nastavují pouze jednou při prvním spuštění.

Jazyky

Popis

V rozhraní PolyScope lze změnit jazyk a měrné jednotky (metrické nebo imperiální/britské).

Obrazovka chodu (RunScreen)

Popis

Posuvník rychlosti, umístěný na základně obrazovky karty chodu, který obsluze umožňuje měnit rychlost probíhajícího programu.

Jak skrýt posuvník rychlosti

1. V záhlaví klepněte na ikonu hamburger menu a zvolte položku **Nastavení**.
2. V části Předvolby vyberte **Spustit obrazovku**.
3. Pomocí zaškrťovacího políčka lze zobrazit nebo skrýt **Posuvník rychlosti**.

Čas

Popis K dispozici je přístup a/nebo možnost úprav aktuálního času a data zobrazeného na obrazovce PolyScope.

- Čas**
1. V záhlaví klepněte na ikonu hamburger menu a zvolte položku **Nastavení**.
 2. V části Předvolby vyberte **Čas**.
 3. Ověřte a/nebo upravte **Čas** a/nebo **Datum** podle potřeby.
 4. Pro použití vašich změn klepněte na **Použít a restartovat**.

Datum a čas se zobrazují na kartě Protokol (viz [Protokol data na straně 349](#)) v sekci **Protokol data**.

30.2.2. Heslo

Popis Sekce Hesla obsahuje správu hesel a heslo správce.

Nastavení hesla

Nastavení hesla Aby bylo možné odemknout všechna bezpečnostní nastavení, která tvoří bezpečnostní konfiguraci, je nutné nastavit heslo. Pokud žádné heslo nastavené není, zobrazí se výzva k jeho nastavení.

- Jak nastavit heslo**
1. V pravém rohu záhlaví PolyScope stiskněte menu **Hamburger** a vyberte možnost **Nastavení**.
 2. Na levé straně obrazovky stiskněte v modré nabídce klávesu **Heslo** a vyberte možnost **Bezpečnost**.
 3. V poli **Nové heslo** zadejte heslo.
 4. Nyní v poli **Potvrďte nové heslo** zadejte stejné heslo a stiskněte klávesu **Použít**.
 5. V levé spodní části modré nabídky stiskněte **Ukončit** a vraťte se na předchozí obrazovku.

Bezpečnostní nastavení znovu zamknete tím, že stisknete kartu **Zamknout** nebo stačí přejít na obrazovku mimo nabídku **Bezpečnost**.

Bezpečnostní heslo

Heslo správce

Popis

Pomocí hesla správce můžete změnit konfiguraci zabezpečení systému, včetně přístupu k síti.

Heslo správce se rovná heslu použitému pro uživatelský účet root v systému Linux běžícím na robotu, které může být potřebné v některých případech použití sítě, jako je SSH nebo SFTP.



VAROVÁNÍ

Zapomenuté heslo správce nelze obnovit.

- Přijměte taková opatření, aby vaše heslo správce nebylo ztraceno.

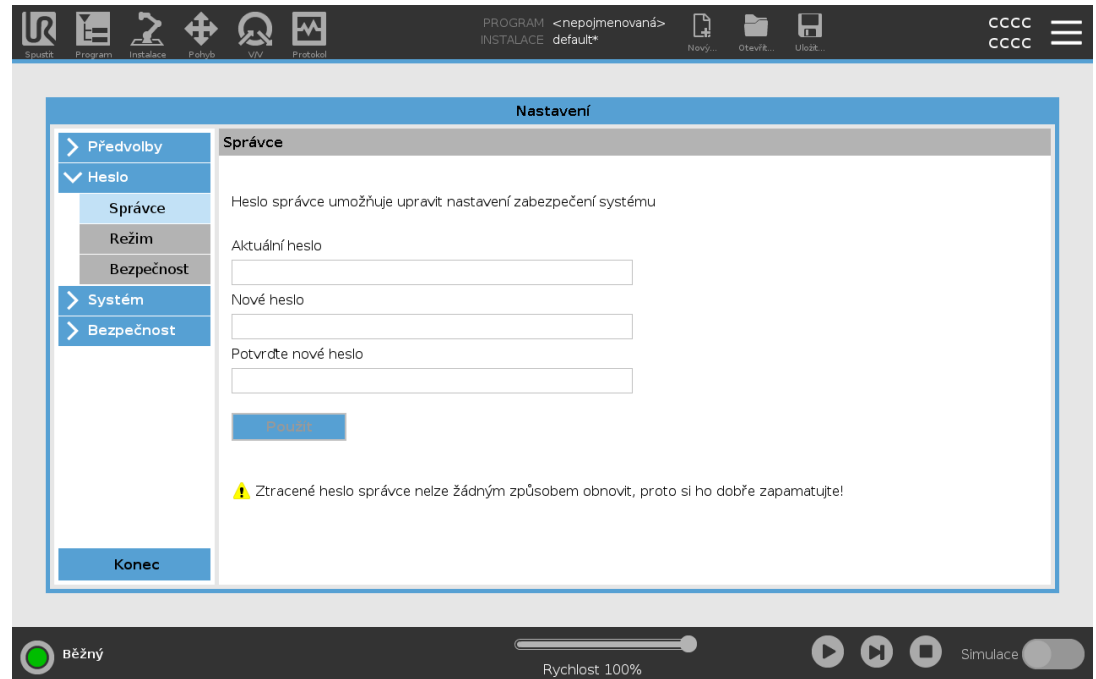

Nastavení hesla správce

1. V záhlaví klepněte na ikonu hamburger menu a zvolte položku **Nastavení**.
2. V části **Heslo** zvolte **Správce**.
3. V záložce **Současné heslo** zadejte výchozí heslo: **easybot**.
4. V poli **Nové heslo** zadejte nové heslo.
Vytvoření silného a tajného hesla zajistí nejlepší zabezpečení vašeho systému.
5. V poli **Potvrdit nové heslo** zopakujte své nové heslo.
6. Pro potvrzení změny hesla klepněte na **Použít**.

Bezpečnost

Bezpečnostní heslo zabraňuje neoprávněným úpravám bezpečnostních nastavení.

Heslo provozního režimu

Popis

Heslo Provozního režimu nebo heslo režimu vytváří na PolyScope dvě různé uživatelské role:

- Manuální
- Automatický

Po nastavení hesla režimu lze programy a instalace vytvářet a upravovat pouze v Manuálním režimu. Automatický režim umožňuje obsluhu pouze načítat předem připravené programy (další informace o režimech, viz [21.9. Výběh provozního režimu na straně 139](#)). Po nastavení hesla se v záhlaví zobrazí nová ikona Režim.

Přepínání provozních režimů z manuálního na automatický a z automatického na manuální způsobí, že PolyScope vyzve k zadání nového hesla.

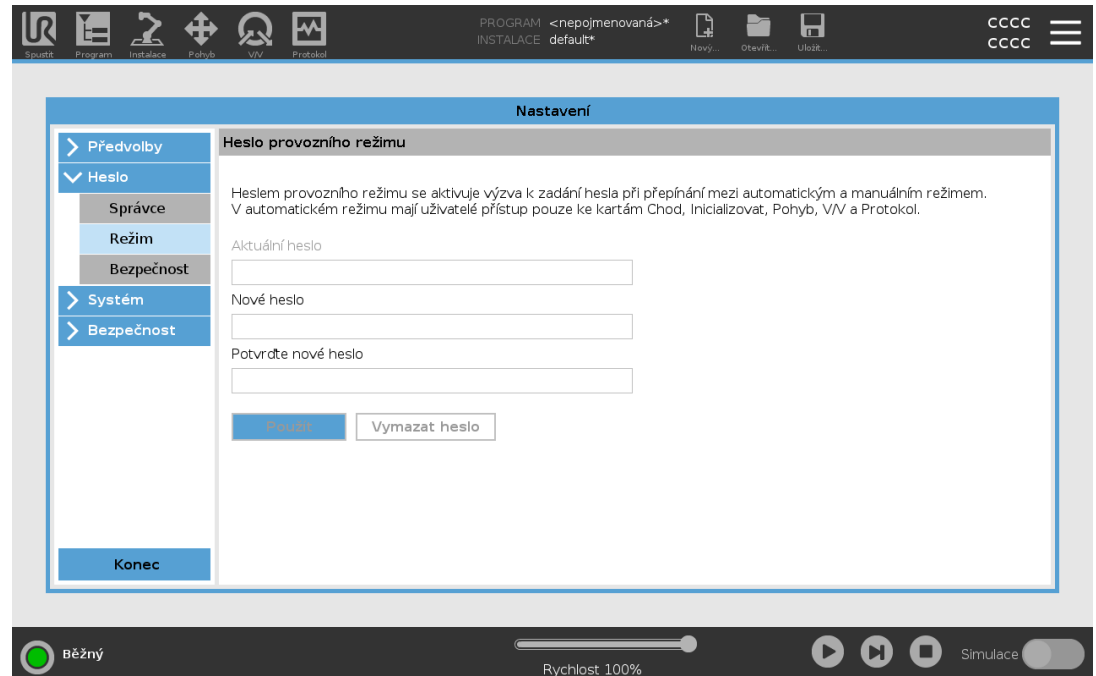
**Nastavení hesla
Režimu**

1. V záhlaví klepněte na ikonu hamburger menu a zvolte položku **Nastavení**.
2. V části **Heslo** zvolte **Režim**.
3. V poli **Nové heslo** zadejte nové heslo.
Vytvoření silného a tajného hesla zajistí nejlepší zabezpečení vašeho systému.
4. V poli **Potvrďte nové heslo** zopakujte své nové heslo.
5. Pro potvrzení změny hesla klepněte na **Použít**.

30.2.3. Systém

Popis Nastavení systému řídí mimo jiné zálohování systému, URcaps a nastavení sítí.

Záloha systému

Popis



POZNÁMKA

K provádění operace zálohování a obnovy použijte jeden z portů USB uvnitř ovládací jednotky (CB). Využití USB portu ovládací jednotky je stabilnější a zálohování vyžaduje méně času.



POZNÁMKA

Pokud obnovujete systém pomocí nové SD karty, musíte při spuštění Polyscope spárovat sériové číslo s obrazem nové SD karty. Nesoulad sériového čísla může vést k neúplnému procesu obnovy. Zobrazí se chyba obnovení, protože nebylo nalezeno odpovídající sériové číslo.

Zálohování a obnova Úplnou kopii systému si uložte na disk USB a použijte ji k obnově systému zpět do předchozího stavu. To může být nutné např. v případě poškození disku nebo náhodným vymazání.

Jak zálohovat systém

1. V záhlaví klepněte na ikonu hamburger menu a zvolte položku **Nastavení**.
2. V části Systém klepněte na **Záloha a obnovy**.
3. Zvolte Umístění pro uložení zálohy a stiskněte možnost **Záloha**.
4. Klepněte na **OK** pro úplný restart systému.

Jak obnovit systém

1. V záhlaví klepněte na ikonu hamburger menu a zvolte položku **Nastavení**.
2. V části Systém klepněte na **Záloha a obnovy**.
3. Vyberte záložní soubor a stiskněte možnost **Obnovit**.
4. Klepněte na **OK** pro potvrzení.



Registrace robota a licenční soubor

Popis

Je nutné robota zaregistrovat a stáhnout a nainstalovat licenční soubor, protože licenční soubor obsahuje všechny dostupné softwarové licence.

Aktivace vzdáleného TCP a URCap trasy nástroje přes web

Je možné aktivovat vzdálený TCP a URCap trasy nástroje přímo na webu www.universal-robots.com/activate.

To je možné pouze pro vzdálený TCP a URCap trasy nástroje. Pokud plánujete získat další licence prostřednictvím služby myUR, nejprve prosím aktivujte funkci Remote TCP & Toolpath URCap.

Aktivace softwarových licencí přes myUR



POZNÁMKA

Pokud máte více než jednu aktivní licenci, budou ve staženém licenčním souboru zahrnuty všechny licence.

Pokud jste svého robota ještě nezaregistrovali, přejděte na adresu URL na obrazovce v kroku 1 a zaregistrujte svého robota.

1. Stáhněte si licenční soubor do počítače.
2. Licenční soubor zkopírujte na USB klíč a připojte jej k ručnímu ovládacímu panelu.
3. Na obrazovce Nastavení klepněte v kroku 3 na **Načíst soubor** a otevřete obrazovku **Vybrat licenční soubor**.
4. V seznamu vyberte USB klíč k zobrazení obsahu a přejděte do licenčního souboru.
5. Vyberte možnost **license.p7b** a klepnutím na **Otevřít** potvrďte registraci robota.
6. Vlevo dole klepněte na **Konec**.

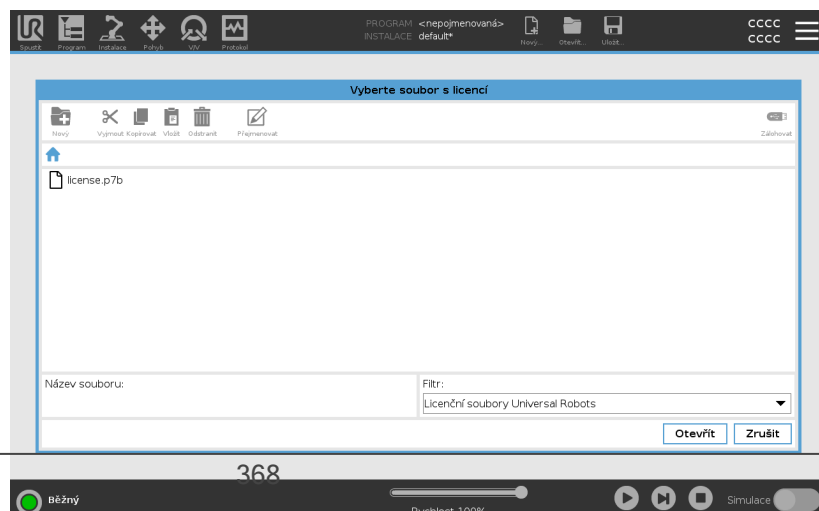
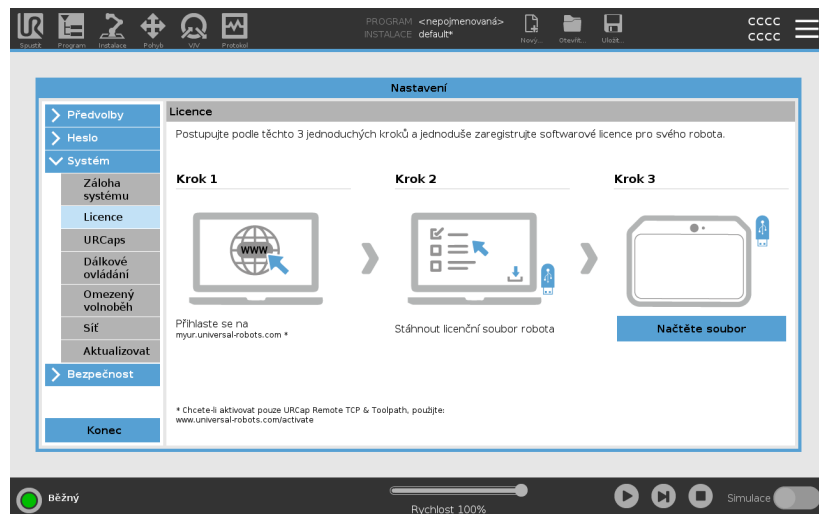

Deaktivace softwarových licencí

- V případě změny vlastníka robota se vyžaduje nový licenční soubor. V takovém případě je nutné licenční soubor deaktivovat.
 - Pokud zakoupíte novou softwarovou licenci pro svého robota, je nutné deaktivovat a znovu aktivovat licenční soubor, aby bylo možné přidat novou softwarovou licenci.
1. V záhlaví klepněte na ikonu **hamburger menu** a zvolte položku **Nastavení**.
 2. V nabídce vlevo klepněte na **System** a vyberte možnost **Licence**.
 3. V pravém dolním rohu obrazovky Nastavení klepněte na **Deaktivovat**.
 4. Viz [Aktivace softwarových licencí přes myUR on the previous page](#)

URCaps

Popis

Správa URCaps



Spravovat lze stávající **URCaps**, případně lze v robotu nainstalovat nové.

Jak spravovat URCaps

1. V záhlaví klikněte na hamburger menu a zvolte položku **Nastavení**.
2. V části System zvolte **URCaps**.
3. Klepněte na tlačítko+, zvolte soubor **.urcap** a stiskněte **Otevřít**.
4. Chcete-li pokračovat v instalaci daného URCap, stiskněte položku **Restartovat**. Po tomto kroku se URCaps nainstaluje a bude připraven k použití.
5. Chcete-li nainstalovaný soubor URCaps odstranit, vyberte jej v nabídce Aktivní URCaps, stiskněte tlačítko - a stiskněte **Restart**, aby se změny projevily.

Aktivní URCaps

Podrobné informace o novém URCap se objeví v poli **Aktivní URCaps**. Stavová ikona označuje stav URCap, jak je uvedeno níže:

-  URCap OK: URCap je nainstalován a funguje normálně.
-  Chyba URCap: URCap je nainstalován, ale nedá se spustit. Kontaktujte vývojáře URCap.
-  Vyžaduje se restart URCap: Právě byl nainstalován URCap a vyžaduje se restart.

Příklad

Chybové zprávy a informace o URCap se objeví v poli **Informace o URCap**. V závislosti na typu detekovaných chyb se zobrazují různé chybové zprávy.

Dálkové ovládání

Popis

Robot může být buď v režimu Místního ovládání (ovládán přenosným terminálem) nebo Dálkového ovládání (ovládán dálkově). Dálkové ovládání umožňuje ovládat roboty prostřednictvím externích zdrojů, jako jsou sokety řadičů, vstupy/výstupy a řídicí (dashboard) server. Pomocí této funkce lze do rozhraní PolyScope posílat jednoduché příkazy, například spouštění nebo načítání programů, stejně jako zasílání příkazů UR Script přímo do řadiče.

UPOZORNĚNÍ

V zájmu zajištění bezpečného používání může být robot v režimu „Dálkové ovládání“ nebo v režimu „Místní ovládání“. Režim „Místní ovládání“ znamená, že příkazy zaslané do řadiče z externího zdroje nebudou při osobním ovládání robota přijaty.

Jak povolit Dálkové ovládání

1. V záhlaví klepněte na hamburger menu a zvolte položku **Nastavení**.
2. V části **Systém** zvolte **Dálkové ovládání**.
3. Klepnutím na tlačítko **Aktivovat** se zpřístupní funkce Dálkové ovládání. Rozhraní PolyScope zůstane aktivní. Funkce Dálkové ovládání se nespustí bezprostředně po aktivaci. Její aktivace pouze umožňuje přepnutí z Místního ovládání na Dálkové ovládání.
4. Pro změnu PolyScope vyberte v nabídce profilu možnost **Dálkové ovládání**. Můžete se vrátit k místnímu ovládání přepnutím zpět v profilovém menu.

POZNÁMKA

- Přestože dálkové ovládání omezuje vaše akce v PolyScope, stále můžete sledovat stav robota.
- Když je systém robota vypnutý dálkovým ovládáním, spouští se dálkovým ovládáním.

Požadavky nastavení

Ovládání robota prostřednictvím sítě nebo digitálního vstupu je ve výchozím nastavení zakázáno.

- Povolením a výběrem funkce Dálkové ovládání toto omezení odstraníte.
- Aktivujte dálkové ovládání přepnutím na profil místního ovládání robota (ovládání PolyScope), který umožňuje ovládat všechny spuštěné programy a spouštěcí skripty vzdáleně.
- Aby bylo možné získat v profilu přístup do dálkového i místního režimu, aktivujte funkci Dálkové ovládání v nastaveních.

Místní ovládání neumožňuje

- Zapnutí napájení a uvolnění brzdy na základě signálů zaslaných do robota přes síť
- Příjem a provádění programů robota a instalace na základě signálů zaslaných do robota přes síť
- Automatické spuštění programů při zavádění (bootování), řízené z digitálních vstupů
- Automatické uvolnění brzdy při zavádění (bootování), řízené z digitálních vstupů
- Spuštění programů pomocí digitálních vstupů

Dálkové ovládání neumožňuje

- Pohyb robota pomocí karty Pohyb
- Spuštění pomocí ručního ovládacího panelu
- Načítání programů a instalace z ručního ovládacího panelu
- Volnoběh

Síť

Popis

Připojení robota lze nakonfigurovat výběrem jedné ze tří dostupných síťových metod:

- DHCP
- Statická adresa
- Deaktivovaná síť (pokud si nepřejete připojit robota k síti)

V závislosti na vybrané síťové metodě nakonfigurujte nastavení sítě:

- IP adresa
- Masku podsítě
- Standardní brána
- Preferovaný server DNS
- Alternativní server DNS

Aktualizovat

Popis

Software robota je nutné průběžně aktualizovat instalací aktualizací pomocí USB klíče.

Jak aktualizovat software

1. V záhlaví klepněte na ikonu hamburger menu a zvolte položku **Nastavení**.
2. V části **Systém** klepněte na **Aktualizace**.
3. Po vložení USB klíče lze klepnutím na možnost **Hledat** zobrazit platné aktualizací soubory.
4. V seznamu platných aktualizací souborů vyberte požadovanou verzi a klepnutím na možnost **Aktualizovat** proveďte instalaci.



VAROVÁNÍ

Po upgradu softwaru vždy zkontrolujte své programy. Upgrade může změnit trajektorie ve vašem programu.

30.2.4. Bezpečnost

Popis

Výchozí heslo správce pro rameno robota Universal Robots je „easybot“. Jedná se o tovární nastavení nakonfigurované na všech nových robotech.



VAROVÁNÍ

Pro zajištění kybernetické bezpečnosti vašeho robota je nesmírně důležité, abyste toto výchozí heslo správce změnili na své vlastní heslo.

Od aktualizace PolyScope 5.14 jsou všechna bezpečnostní nastavení v výchozím stavu omezena (zakázána nebo zablokována). (To platí pouze pro nové roboty a nově vytvořené SD karty. V opačném případě si přečtěte příručku „[Bezpečné nastavení kobotů UR](#)“).

Pokud je třeba pro vaši aplikaci povolit některé z nastavení, můžete je snadno povolit na obrazovce Zabezpečení.

Obecné

Popis

V části Obecné v nastavení zabezpečení můžete povolit kouzelné soubory a nakonfigurovat příchozí připojení.

Kouzelný soubor je skript na jednotce USB, který se spustí po vložení jednotky do systému. Tato funkce je ve výchozím nastavení vypnuta, aby se zajistilo, že v systému PolyScope nebudou nevědomky spouštěny kouzelné soubory.

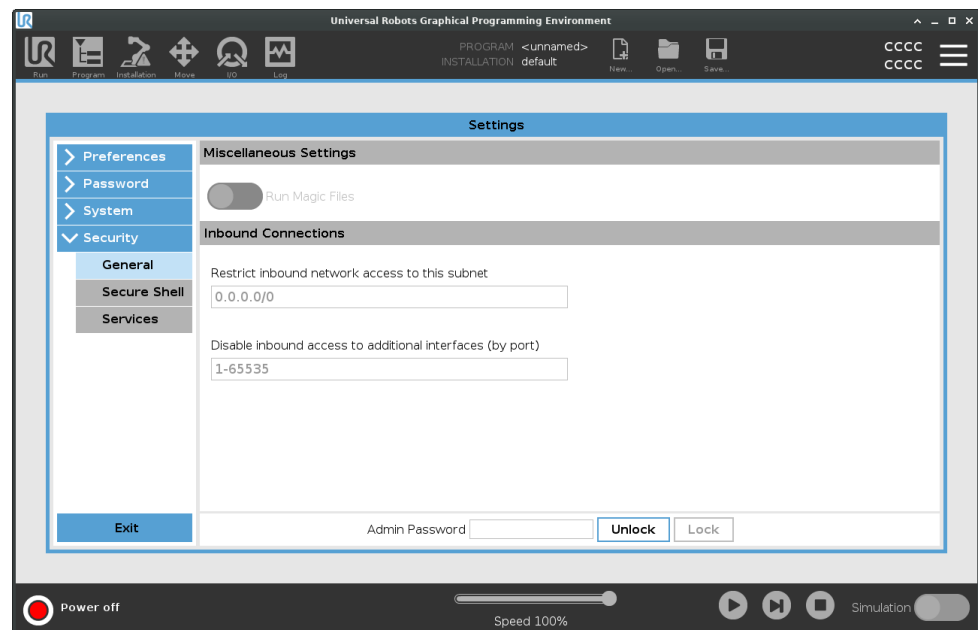

Kouzelné soubory Kouzelné soubory mají neomezená oprávnění k provádění systémových změn, a proto je potřeba s nimi zacházet bezpečně.

Jak povolit kouzelné soubory v rozhraní PolyScope

1. V záhlaví klepněte na hamburger menu a zvolte položku **Nastavení**.
2. V části Bezpečnost vyberte **Obecné**.
3. Zadejte své heslo správce.
4. Vyberte **Spustit kouzelné soubory**.

Omezit příchozí připojení Přístup k síti byl nastaven na 0.0.0.0 / s 0 je spojeno nastavení zabezpečení, které zajišťuje, že v rozhraní PolyScope není přístup k podsíti.



VAROVÁNÍ

URCaps může ke svému fungování vyžadovat otevření konkrétních síťových rozhraní.

- Pokud některý z vašich URCaps vyžaduje otevření konkrétních síťových rozhraní (porty/služby), obraťte se na svého dodavatele URCaps.

Konfigurace příchozích připojení

Použijte **Omezit příchozí síťový přístup ke konkrétní podsíti**, abyste se ujistili, že síťová připojení pocházející z IP adresy mimo uvedenou podsít budou odmítnuta.

Například:

- Pomocí 192.168.1.0/24 povolte přístup pouze od hostitelů v rozsahu 192.168.1.0 - 192.168.1.255.
- Pomocí 192.168.1.96 povolíte příchozí přístup pouze z tohoto hostitele.

1. V záhlaví klepněte na hamburger menu a zvolte položku **Nastavení**.
2. V části Bezpečnost vyberte **Obecné**.
3. Zadejte své heslo správce.
4. Zadejte omezení podsítě v možnosti **Omezit příchozí přístup ze sítě na konkrétní podsít**.

Vypnout příchozí přístup

Pokud chcete zakázat jakékoli příchozí připojení k určeným portům, použijte možnost **Zakázat příchozí připojení k dalším rozhraním (dle portu)**.

1. V záhlaví klepněte na hamburger menu a zvolte položku **Nastavení**.
2. V části **Bezpečnost** vyberte **Obecné**.
3. Zadejte své heslo správce.
4. Zadejte rozhraní, která mají být uzavřena, v možnosti **Zakázat příchozí přístup k dalším rozhraním (dle portu)**.

Pokud chcete zabránit blokování portů, ponechejte pole prázdné. Jakákoli povolená [Služby na straně 377](#) bude mít přednost před blokováním portu. I když je port v obecném nastavení zabezpečení zablokován, povolená služba ho otevře.

Příklad

- Můžete zablokovat všechny porty
 - K zablokování všech portů použijte 1-65535.
- Můžete zablokovat jeden specifický port
 - K zablokování portu 564 můžete použít číslo portu 564.
- Můžete zablokovat určité rozmezí portů
 - Pomocí rozmezí můžete zablokovat určité rozmezí portů. 2318-3412, 22, 56-67 zablokují určité porty a určitá rozmezí portů.

Secure Shell

Popis

Secure Shell (SSH) poskytuje soukromé (šifrované) a ověřené připojení k robotu, což umožňuje:

- přístup k operačnímu systému
- kopírování souborů
- tunelování síťových rozhraní

POZNÁMKA

SSH je mocný nástroj, pokud se používá tak, jak bylo zamýšleno. Než v robotovi povolíte technologii SSH, měli byste dobře rozumět tomu, jak se používá.

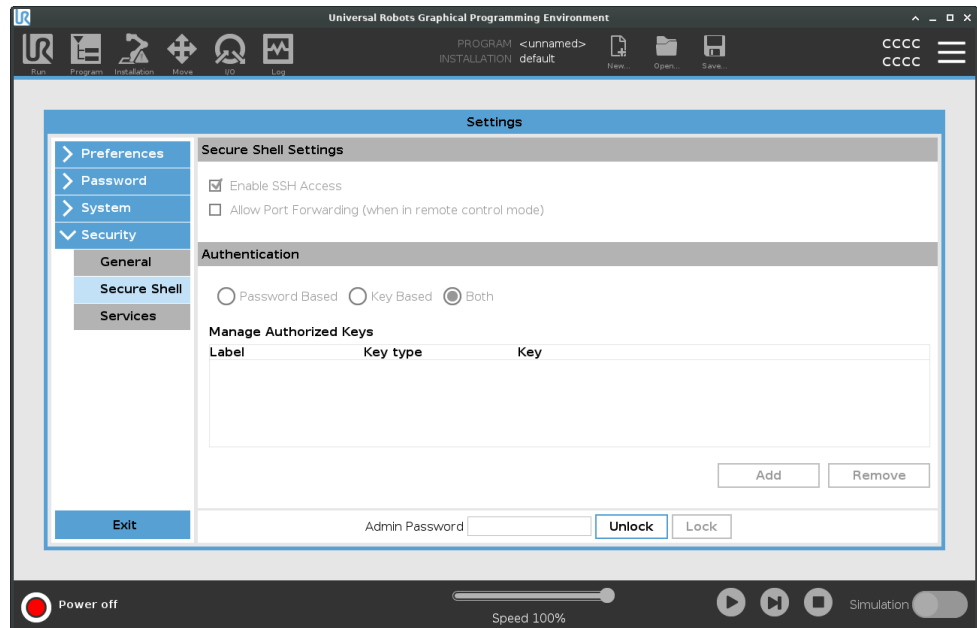

Jak povolit přístup SSH

1. V záhlaví klepněte na hamburger menu a zvolte položku **Nastavení**.
2. V části Bezpečnost vyberte **Secure Shell**.
3. Zadejte své heslo správce.
4. Nakonfigurujte nastavení Secure Shell:
 - Vyberte **Povolit přístup SSH**.
 - Vyberte **Povolení přesměrování portů (v režimu dálkového ovládání)** a zvolte povolit/zakázat.

Přesměrování portů je k dispozici pouze v režimu dálkového ovládání.

Přesměrování portů je doporučenou technikou pro zabalení otevřených rozhraní (např. služba Dashboard) do zabezpečeného a šifrovaného tunelu vyžadujícího autentizaci.
5. Vyberte typ ověřování.

Ověřování

Jakékoli SSH připojení vyžaduje, aby připojující se uživatel při navazování spojení prošel ověřením. Ověřování můžete nastavit pomocí hesla nebo předem sdíleného autorizovaného klíče. Ověřování na základě klíčů využívá předem sdílené klíče.

Jak použít ověření

Zde jsou uvedeny dostupné klíče spolu s tlačítky pro odebrání vybraného klíče ze seznamu a pro přidání nových klíčů.

1. Klepnutím na **Přidat** otevřete dialogové okno pro výběr souboru.
2. Vyberte klíč ze souboru.

Soubor se čte řádek po řádku a přidávají se pouze řádky, které nejsou prázdné a nejsou označeny jako komentáře (začínající na #). Neprovádí se ověření přidaných řádků.
3. Musí být v souladu s formátem použitým pro `authorized_keys`.

Služby

Popis

Služby obsahují seznam standardních služeb běžících na robotu. Každou službu můžete povolit nebo zakázat.

POZNÁMKA

Všechny služby jsou z bezpečnostních důvodů vypnuty. Při spuštění nebo konfiguraci robota je třeba povolit příslušné služby.

Povolená služba zůstává dostupná, i když jsou porty spojené s touto službou blokovány. Pouhé blokování portu tedy nestačí k zabránění přístupu k uvedeným službám, pokud jsou zapnuty.

Povolení služeb

Musíte povolit příslušnou službu pro funkci, kterou používáte.

Jak povolit služby

1. V záhlaví klepněte na hamburger menu a zvolte položku **Nastavení**.
2. V části **Bezpečnost** vyberte **Služby**.
3. Zadejte své heslo správce.
4. V seznamu vyberte možnost a klepněte na **Zapnout**, nebo klepněte na **Vypnout**.

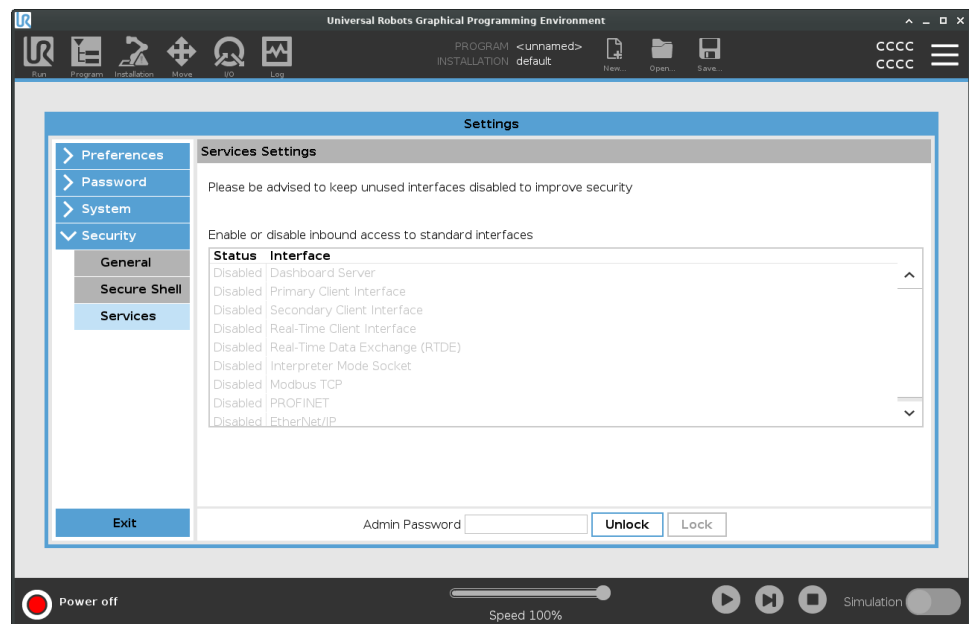

30.3. Vypnout robota

Popis

Tlačítkem **Vypnout robota** lze robota vypnout nebo restartovat.

Jak vypnout robota

1. V záhlaví klepněte na hamburger menu a zvolte položku **Vypnout robota**.
2. Jakmile se objeví dialogové okno Vypnout robota, klepněte na **Vypnout**.

31. Slovníček pojmů

Kategorie zastavení 0

Odpojením robota od napájení dojde k jeho okamžitému zastavení. Jedná se o nekontrolované zastavení, při kterém se robot může odchytil od naprogramované trasy, protože se každý kloub zabrzdí co nejrychleji. Toto ochranné zastavení se používá v případě, že dojde k překročení bezpečnostní mezní hodnoty nebo v případě selhání bezpečnostní součásti řídicího systému. Další informace, viz **normy ISO 13850** nebo **IEC 60204-1**.

Kategorie zastavení 1

Pohyb robota se zastavuje, když je robot napájen, a po zastavení se robot odpojí od zdroje napájení. Jedná se o kontrolované zastavení, při kterém robot pokračuje po naprogramované trase. Napájení se odpojí po zastavení robota. Další informace, viz **normy ISO 13850** nebo **IEC 60204-1**.

Kategorie zastavení 2

Kontrolované zastavení robota při zachování napájení. Bezpečnostní řídicí systém sleduje, zda robot zůstane zastavený. Další informace, viz **IEC 60204-1**.

Kategorie 3

Termín *Kategorie* by se neměl zaměřovat s termínem *Kategorie zastavení*. *Kategorie* se vztahuje k typu architektury používané jako základ pro určitou *Úroveň výkonnosti*. Významnou vlastností architektury *Kategorie 3* je, že jediná porucha nemůže vést ke ztrátě bezpečnostní funkce. Další informace, viz **ISO 13849-1**.

Úroveň výkonu

Pomocí úrovně výkonu (PL) se určuje schopnost bezpečnostních součástí řídicích systémů provádět bezpečnostní funkce za předvídatelných podmínek. PLd je druhá nejvyšší klasifikace spolehlivosti, což znamená, že bezpečnostní funkce je velmi spolehlivá. Další informace, viz **ISO 13849-1**.

Diagnostické pokrytí (DC)

je měřítkem účinnosti diagnostiky realizované za účelem vyhodnocení úrovně výkonu. Další informace, viz **ISO 13849-1**.

MTTFd

Střední doba do závažné poruchy (MTTFd) je hodnota získaná na základě výpočtů a testů používaných k vyhodnocení úrovně výkonu. Další informace, viz **ISO 13849-1**.

Osoba provádějící instalaci

Osoba provádějící instalaci navrhuje konečnou instalaci robota. Osoba provádějící instalaci nese odpovědnost za provedení finálního posouzení rizik a musí zajistit, aby konečná instalace byla v souladu s místními zákony a předpisy.

Posouzení rizik

Posouzení rizik je celkový proces identifikace veškerých rizik a také jejich omezení na příslušnou úroveň. Proces posouzení rizik musí být zdokumentován. Další informace, viz **ISO 12100**.

Využití robota ke spolupráci

Termín *spolupráce* se vztahuje na spolupráci mezi obsluhou a robotem v aplikaci robota. Přesné definice a popisy, viz **normy ISO 10218-1** a **ISO 10218-2**.

Bezpečnostní konfigurace

Bezpečnostní funkce a rozhraní jsou konfigurovatelné pomocí parametrů bezpečnostní konfigurace. Ty jsou definovány prostřednictvím softwarového rozhraní, viz část [Část II Softwarová příručka na straně 116](#).

31.1. Rejstřík

A

About 358

Align 342

Auto 342

Automatic mode 139

Až do vzdálenosti 229

B

Base 79, 118, 204

Base feature 319

bezpečná výchozí pozice 157

Bezpečnostní resetování 156

Bezpečnostní resetování v automatickém režimu 156

Bezpečnostní V/V 52

Běžný 160

Běžný & Omezený 160

Blending 220, 222, 224-225

Bracket 61

Brzdná vzdálenost 151

C

Command 188

comment 247

Cone angle 167

Cone center 167
control box 119, 346
Control Box 45, 50, 52, 60, 62, 91, 306
Conveyor Tracking 52, 278
Conveyor Tracking Setup 314

Č

Čas zastavení 151

D

direction 233
Direction Vector 235
Disabled 162
Do kontaktu s nástrojem 230
Do V/V 231

E

Edit Position 169
Elbow 79, 118
Error 282
Ethernet 61, 328
EtherNet/IP 61, 303, 333
Expression Editor 257

F

Feature 315, 319, 342
Feature menu 267
File Path 352
Folder 248

Footer 124, 178, 196

Frame 268

Freedrive 33, 139, 269, 301, 320, 342-343

G

General purpose I/O 52

Graphics 191

H

halt 246

Hamburger Menu 127

Header 124

Home 342

Hybnost 151

I

I/O 50, 52, 126, 154, 303-304, 346

I/O nástroje 65

Initialize 121, 127

input signals 155

Instalace 354

Installation 126, 352

Installation variables 306

J

Joint Limits 152

joint space 201

K

Konektor nástroje 65

Konfigurovatelné vstupy/výstupy 52

L

Log 126, 349

M

Manual High Speed 127, 141

Manual mode 139

Mini Display-port 61

MODBUS 61, 314, 328, 331, 348

mode

Automatic 126, 141

Local 127

Manual 126, 141

Remote 127

Modes 160

Motion 268

Mounting bracket 13

Move 126, 139, 188, 200, 205, 345

Move robot to 178

Move Tool 341

MoveJ 321, 345

MoveL 321, 345

MoveP 321

N

Nesnížený režim 157
New... 126
Normal mode 149, 167, 192, 344
Normal Plane 162
Normální 33
Normální & Omezená mezní hodnota Směru nástroje 167
Normální mezní hodnota Směru nástroje 167
Nouzové zastavení systému 157
Nový... 352

O

Odstranit 160
Ochranné zastavení v automatickém režimu 156
Omezená mezní hodnota Směru nástroje 167
Omezený 160
Omezený režim 155, 157
Open... 126
Otevřít... 352
output signals 157
Ovládací jednotka 13
Ovládání 177

P

Pan angle 167
Parametry přechodu 222
Play 127, 178, 196
Pohyb robota 157
Point 268
PolyScope 12, 33, 118-119, 124, 135, 148, 251, 294, 328, 333, 370

popup 244
Pose Editor 343-344
Position 169
Position range 152
Profinet 333
Profisafe 334
Program 126, 174, 179, 278, 352, 354
Program and Installation Manager 126, 352
program node 181
Programový strom 181
Proměnný prvek 204
Přednastavené tovární hodnoty 150
Přejmenovat 160
Přenosný ovládací terminál/panel 13
Příslušenství k přírubě nástroje 48
Příslušenství V/V nástrojů 65

R

Radius 169
Recovery 33
Recovery mode 149
Reduced mode 149, 167, 169
relative waypoint 215
Relativní traťový bod 204
Remote Control 309, 371
Restrict Elbow 163
risk assessment 13, 18, 26, 30
Robot 168, 342
robot arm 50, 118, 121, 263-264, 268, 306, 341
Robot arm 91
robot cable 63-64
Robot Limits 150
Robot se nezastavuje 157

robotické rameno 13

Run 126, 174

Rychlost lokte 152

Rychlost nástroje 152

S

Safety Configuration 24, 142, 145-146, 149

Safety functions 28-29

Safety Checksum 127, 146

Safety I/O 28, 32, 54

Safety instructions 73

Safety planes 159, 342, 344

Safety Settings 18, 143, 364

Save... 126, 355

Screen 124

Script manual 13

Service manual 13

set payload 249

Settings 361

Setup 343

Shoulder 79, 118

Shut Down 379

Síla lokte 152

Síla nástroje 152

Simple 268

Simulation 127

Snížené 33

Speed Slider 127, 139

Spouštění Omezeného režimu 160

Step 127

Stop 127

stopped state 121

Success 282

Switch Case construction 257

Systém Nouzové zastavení 155

T

Teach Pendant 45, 60, 91, 119, 124, 148, 269, 370

Templates 278

Test button 269

Tilt angle 167

Tool 168

Tool Center Point 149, 204, 294, 342

Tool Center Position 169

Tool Direction 166-167

Tool feature 319

Tool Flange 118

Tool Position 168-169

Trigger Plane 162

Trigger Reduced Plane 33

U

Uložit... 352

Until 233

Until Tool Contact 228

UR Forums 14

UR+ 14

UR+ Partner Program 14

URCaps 369

V

Variabilní traťový bod 204

variable waypoint 218

Variables 174, 179, 193

Vlastní 151

Voltage 346

Výkon 151

Výraz Až do 228

W

Wait 235

Waypoint 188, 200, 204-205, 220, 222, 224-225

Waypoints 136

Wrist 118

Z

Zakázaná mezní hodnota Směru nástroje 167

Zakázáno 160

Zobrazit 160

Software Name: PolyScope

Verze Software: 5.15

Verze dokumentu: 20.3.2

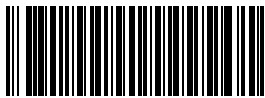

714-414-00