

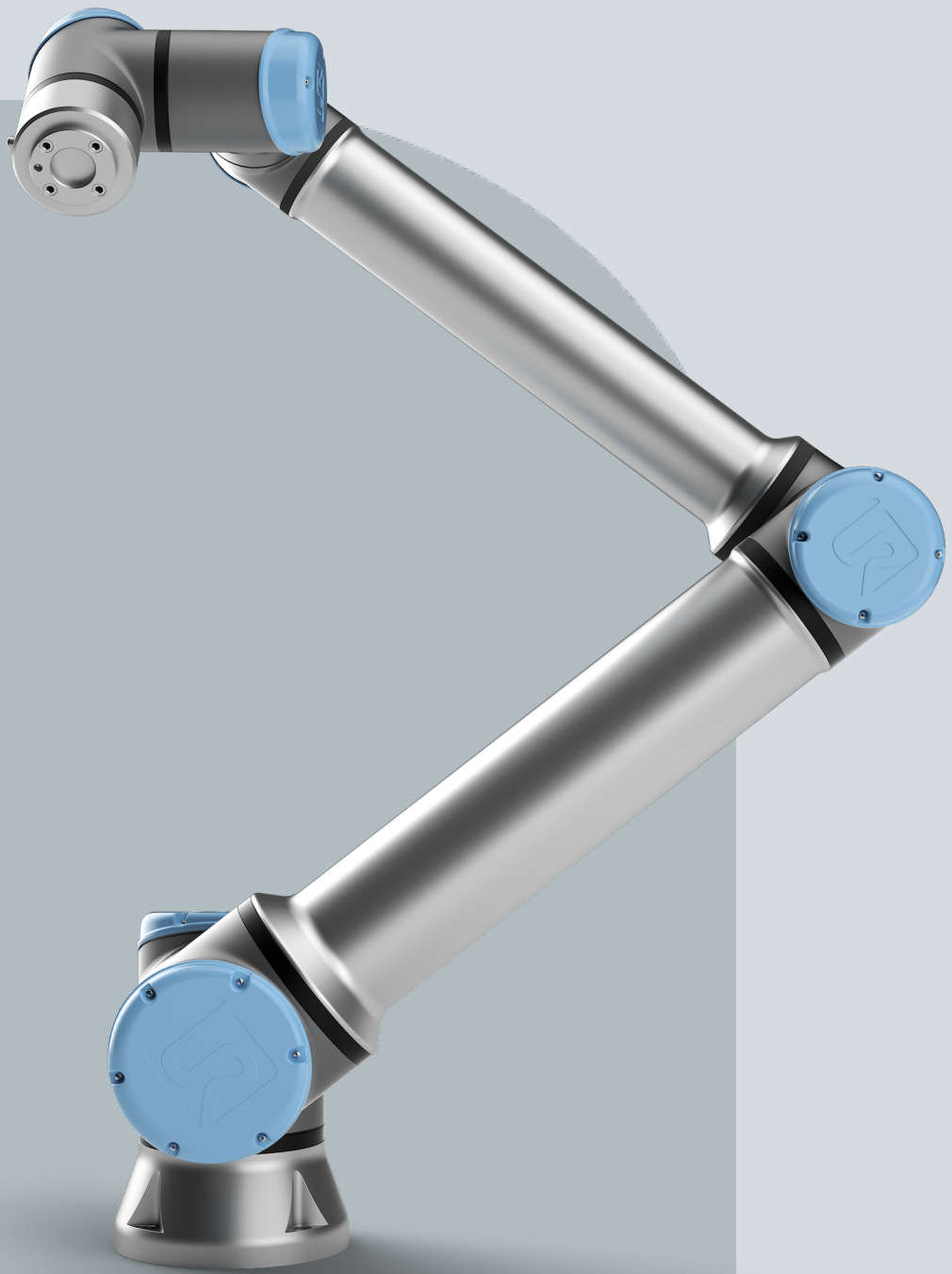

UNIVERSAL ROBOTS

Felhasználói kézikönyv

UR10e





711-044-00



Az itt található információ a(z) Universal Robots A/S tulajdonát képezi, és sem egészében, sem részben nem reprodukálható a(z) Universal Robots A/S előzetes írásbeli jóváhagyása nélkül. Az itt szereplő információ előzetes értesítés nélkül változhat, és nem tekinthető a(z) Universal Robots A/S kötelezettségvállalásának. Ezt a dokumentumot időszakosan felülvizsgálják és átdolgozzák.

Universal Robots A/S nem vállal felelősséget a jelen dokumentumban előforduló esetleges hibákért vagy hiányosságokért.

Szerzői jog © 2009-2024 tulajdonosa Universal Robots A/S.

A(z) Universal Robots embléma a(z) Universal Robots A/S bejegyzett védjegye.



Tartalomjegyzék

1. Előszó	12
I. rész Hardvertelepítési kézikönyv	15
2. Biztonság	16
2.1. Érvényesség és felelősség	17
2.2. A felelősség korlátozása	17
2.3. Biztonsági üzenettípusok	18
2.4. Általános figyelmeztetések és óvintézkedések	19
2.5. Javasolt felhasználás	21
2.6. Kockázatértékelés	23
2.7. Használat előtti értékelés	25
2.8. Vészleállítás	26
2.9. Mozgatás motoros meghajtással nélkül	27
2.10. Biztonsággal kapcsolatos funkciók és felhasználói felületek	28
2.10.1. Leállítási kategóriák	29
2.10.2. Konfigurálható biztonsági funkciók	30
2.10.3. Biztonsági funkciók	34
2.10.4. Biztonsági paraméterkészlet	36
2.10.5. Módok	38
3. Mechanikai felhasználói felület	39
3.1. Munkaterület és üzemi tér	39
3.2. Szerelés leírása	40
3.3. A robotkar rögzítése	41
3.4. A szerszám rögzítése	42
3.5. Vezérlőszekrény szerelési hézaga	44
3.6. Maximális hasznos teher	45
4. Elektromos felhasználói felület	47
4.1. Elektromos figyelmeztetések és óvintézkedések	47
4.2. Vezérlő I/O	49
4.3. Biztonsági I/O	51
4.4. Háromhelyzetű engedélyező eszköz	55
4.5. Általános célú digitális I/O	57
4.6. Általános célú analóg I/O	58
4.7. Távoli KI/BE vezérlés	59
4.8. Vezérlőszekrény konzol	61
4.9. Ethernet	61
4.10. Hálózati csatlakozók	62

4.11. Robot csatlakozás: Robot kábel	64
4.12. Robot csatlakozás: Alapkarima kábel	66
4.13. Eszköz i/o	67
4.14. Eszköz tápegysége	68
4.15. Az eszköz digitális kimenetei	69
4.16. Az eszköz digitális bemenetei	70
4.17. Szerszám analóg bemenetek	70
4.18. Eszközkommunikáció I/O	72
5. Szállítás	73
5.1. Szállítás csomagolás nélkül	74
6. Karbantartás és javítás	75
6.1. Takarítás	76
6.2. Ellenőrzés	76
6.2.1. Robotkar ellenőrzési terv	76
6.2.2. Robotkar szemrevételezése	77
6.2.3. Szabadonfutó ellenőrzése	79
6.2.4. Vezérlő doboz ellenőrzési ütemterv	80
7. Ártalmatlanítás és környezet	81
8. Tanúsítványok	82
9. Leállítási idő és leállítási távolság	84
9.1. Robot forgatókönyv 1: 10 kg.	84
9.2. 2. Robot forgatókönyv: 12.5 kg.	87
10. Nyilatkozatok és tanúsítványok (eredeti EN)	91
11. Nyilatkozatok és tanúsítványok	93
12. Szavatossági tájékoztató	95
13. Tanúsítványok	96
14. Alkalmazott szabványok	102
15. Műszaki adatok	106
16. Biztonsági funkciók 1. táblázata	108
16.1. 1a. táblázat	119
16.2. 2. táblázat	121
A PolyScope kézikönyv II. része	125
17. Előszó	127
17.1. Ízület leírása	127
17.2. Robotkar felszerelése	128
17.3. A PolyScope áttekintése	132
17.3.1. Ikonok/Fülek a PolyScope rendszeren	133

17.4. Szabad mozgató	135
17.4.1. Szabadonfutó panel	137
17.5. Hátramenet	138
17.5.1. Hátramenet ellenőrzése	140
17.6. Gyors rendszerindítás	142
17.7. Az első program	143
17.8. Kiberbiztonság	145
17.8.1. General Cybersecurity	145
17.8.2. Cybersecurity Requirements	146
17.8.3. Cybersecurity Hardening Guidelines	147
17.9. Működési mód kiválasztása	149
18. Szoftverbiztonsági konfiguráció	152
18.1. Szoftverbiztonsági jelszó beállítása	154
18.2. A szoftverbiztonsági konfiguráció megváltoztatása	155
18.3. Új szoftverbiztonsági konfiguráció alkalmazása	156
18.3.1. Biztonsági ellenőrzőösszeg	156
18.4. Biztonsági konfiguráció hordozható kezelőegység nélkül	157
18.5. Szoftverbiztonsági üzemmódok	157
18.6. Szoftverbiztonsági határértékek	158
18.6.1. Robothatárértékek	158
18.6.2. Illesztési határértékek	161
18.7. Biztonsági I/O	163
18.8. Szoftver biztonsági korlátozások	167
18.8.1. Szerszámirány korlátozása	175
18.8.2. Szerszámhelyzet korlátozása	177
18.9. Biztonságos kezdőlap	181
19. Futtatás lap	183
19.1. Robot mozgatója pozícióba	187
19.2. Program	187
19.3. Változók	188
20. Program lap	189
20.1. Robotprogram konfigurálása	191
20.2. Programfa eszközsáv	193
20.2.1. Változó beállítása	194
20.2.2. Parancs lap	196
20.2.3. Grafikus lap	199
20.2.4. Változók lap	201
20.3. Kifejezésszerkesztő	202
20.4. Használat egy kiválasztott program-csomópontból	204

20.5. Töréspontok használata egy programban	206
20.6. Egy lépés egy programban	209
20.7. Alap program csomópontok	211
20.7.1. Mozgás	211
20.7.2. Útpontok	216
20.7.3. Irány	239
20.7.4. Várakozás	241
20.7.5. Beállítás	246
20.7.6. Előugrás	248
20.7.7. Leállít	251
20.7.8. Megjegyzés	252
20.7.9. Mappa	253
20.7.10. Hasznos terhelés beállítása	254
20.8. Haladó program csomópontok	255
20.8.1. Hurok	255
20.8.2. Alprogram	256
20.8.3. Kijelölés	258
20.8.4. Ha	258
20.8.5. Parancssor	260
20.8.6. Esemény	261
20.8.7. Szál	261
20.8.8. Váltás	262
20.8.9. Időzítő	264
20.8.10. Kezdőlap	264
20.9. Sablonok	267
20.9.1. Keresés	267
20.9.2. Erő	271
20.9.3. Palettázó	275
20.9.4. Szállítószalag követése	282
20.9.5. Csavározás	284
20.10. URCaps	287
21. Telepítés lap	296
21.1. TCP konfigurálás	296
21.1.1. TCP helyzetének betanítása	298
21.2. Hasznos terhelés	299
21.3. Talapzat	302
21.4. I/O beállítása	303
21.5. Telepítési változók	306
21.6. Indítás	309
21.7. Eszköz i/o	310

21.7.1. Analóg bemenet - kommunikációs interfész	311
21.7.2. Digitális kimeneti mód	311
21.8. Lágymenet	312
21.9. Kezdőlap	313
21.10. Szállítószalag követésének beállítása	313
21.11. Csavarbehajtás beállítása	314
21.12. Biztonság	318
21.13. Funkciók	318
21.13.1. Tulajdonság szerkesztése	326
21.14. Sín	327
21.14.1. MODBUS kliens I/O beállítása	328
21.14.2. EtherNet/IP	331
21.14.3. PROFINET	332
21.14.4. PROFIsafe	332
22. Mozgás lap	337
22.1. Tartáskerkesztő képernyője	340
23. I/O lap	342
23.1. Külső	343
23.2. Belső	343
23.3. MODBUS	344
24. Napló lap	345
25. Program- és telepítéskezelő	348
25.1. Fájlkészítő	351
26. Hamburger menü	353
26.1. Névjegyzék	353
26.1.1. Súly	354
26.2. Beállítások	355
26.2.1. Preferenciák	355
26.2.2. Jelszó	356
26.2.3. Rendszer	360
26.2.4. Biztonság	368
26.3. Robot leállítása	374
27. Fogalomtár	375
27.1. Index	376

1. Előszó

Bevezetés

Gratulálunk, hogy megvásárolta az új Universal Robots e-Series típusú robotját. A robot a szerszám mozgatására programozható, és képes más gépekkel elektromos jelek segítségével adatcserét folytatni. Ez egy extrudált alumínium csövekből és ízületekből álló kar.

A szabadalmaztatott PolyScope programozói felületünk alkalmazásával könnyű a robotot beprogramozni arra, hogy szerszámot egy kívánt pálya mentén mozgassa.

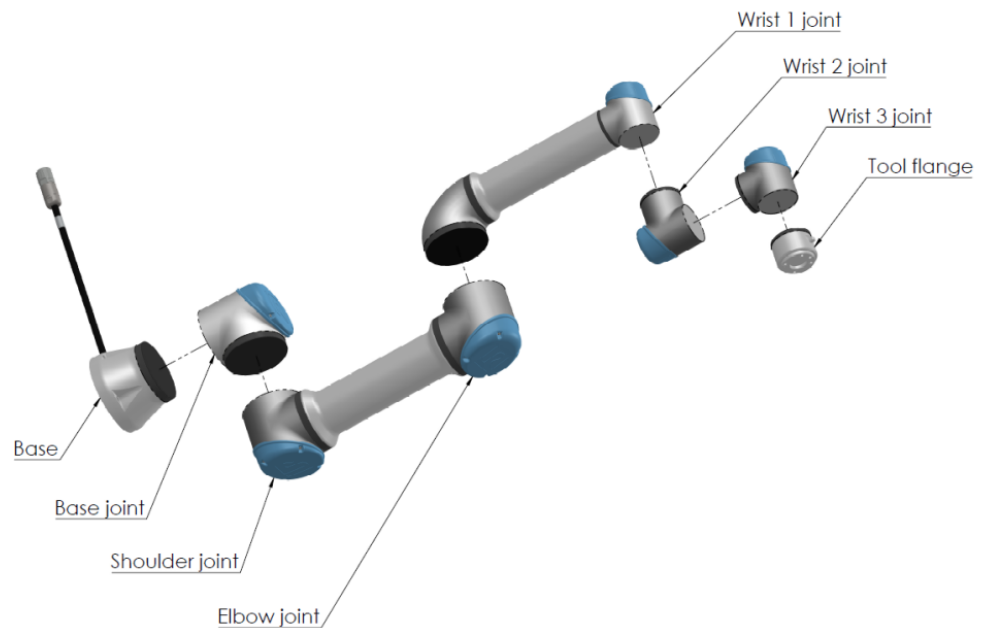

2.1: A robotkar ízületei, az alapja és szerszám-karimája.

Hat ízülettel és a rugalmasság széles tartományában az Universal Robots e-Series együttműködő robotkarjainak konstrukciója az emberi kar mozgási tartományát utánozza. A szabadalmaztatott PolyScope programozó felületünk segítségével könnyen programozható a robot szerszámok mozgatására és más gépekkel elektromos jelek segítségével folytatott adatcserére. Ábra 2.1 A robotkar ízületei, az alapja és szerszám-karimája. *above* A robotkar fő alkotóelemeit szemlélteti, és a kézikönyvben végig referenciaként használható.

Mit tartalmaznak a dobozok?

Amikor robotot rendel, két dobozt kap. Az egyik a robotkart tartalmazza, a másik pedig a következőket:

- Vezérlőszekrény és kézivezérlő
- Tartókonzol a vezérlőszekrényhez
- Szerelőkonzol a kézivezérlőhöz
- Kulcs a vezérlőszekrény kinyitásához
- Kábel a robotkar és a vezérlőszekrény csatlakoztatásához (az opciókat lásd itt: [Műszaki adatok](#))
- Az Ön régiójával kompatibilis hálózati kábel vagy tápkábel
- Ez a kézikönyv

Fontos biztonsági utasítások

A robot **részben befejezett gép** (lásd [Tanúsítványok](#)), és mint ilyen, a robot minden egyes telepítéséhez kockázatelemzés szükséges. A **Biztonság** fejezetben található összes biztonsági utasítást kötelezően be kell tartani.

Jelen kézikönyv olvasása

Ez a kézikönyv a robot telepítésére és programozására vonatkozó utasításokat tartalmaz. A kézikönyv két részből áll:

Hardvertelepítési kézikönyv

A robot gépészeti és elektromos telepítése.

PolyScope kézikönyv

A robot programozása

Ez a kézikönyv a robotintegrátornak szól, akitől elvárando a gépészeti és elektromos alapszintű képzettség, és hogy ismerje a programozás alapelveit.

Hol található további információ?

A támogatási weboldal (www.universal-robots.com/support) a következőket tartalmazza:

- Jelen kézikönyv más nyelvű változatai
- **PolyScope kézikönyv**
- A **Szerviz kézikönyv** hibaelhárítással, karbantartással és javítással kapcsolatos utasításokat tartalmaz
- A **Parancsnyelvi kézikönyv** haladó felhasználók számára

UR+

Az UR+ webhely ([/>www.universal-robots.com/plus/](https://www.universal-robots.com/plus/)) egy internetes bemutatóterem amely élvonalbeli termékeket mutat be az Ön UR robot alkalmazásának testreszabásához. Itt mindent egy helyen megtalálhat, amire szüksége van, kezdve a végeffektoroktól és tartozékoktól a vizualizáló kamerákig és szoftverekig. Minden termék tesztelését elvégezték és jóváhagyták UR robotokba beépítésre, ezáltal biztosítva az egyszerű telepítést, megbízható működést, zökkenőmentes felhasználói élményt és könnyű programozást. Ön elérheti az UR+ Partnerprogramot új szoftverplatformunkon (plus.universal-robots.com) keresztül is, amely megnyitja Ön előtt a lehetőséget egyre inkább felhasználóbarát termékek tervezésére az UR robotokhoz.

myUR

A myUR egy ügyfélportál, amely en keresztül Ön regisztrálhatja minden robotját, követheti a robotokkal kapcsolatos szerviz-eseteket és az általános ügyfélszolgálati kérdéseket. Nyissa meg amyur.universal-robots.com webhelyet, és regisztráljon itt, hogy elérhesse a portált. Az eseteket vagy az Ön által választott forgalmazó kezeli, vagy továbbítják a Universal Robots ügyfélszolgálati csapataihoz. Ezekon a funkciókon túlmenően előfizethet robotfelügyeletre is, és további felhasználói fiókokat kezelhet saját cégénél.

UR fórumok

The UR Forums site (forum.universal-robots.com) allows robot enthusiasts of all skill levels to connect to UR and each other, to ask questions, and to exchange information etc. Bár az UR Fórumot az UR+ hozta létre, és rendszergazdáink az UR munkatársai, a tartalom túlnyomó többségét Ön, az UR Fórum felhasználója hozza létre.

I. rész

Hardvertelepítési kézikönyv

2. Biztonság

Leírás

Ez a fejezet fontos biztonsági információt tartalmaz, amelyet a Universal Robots e-Series robotok integrátora köteles elolvasni és megérteni a robot első áram alá helyezését **megelőzően**.

Ebben a fejezetben az első alrészek általánosak. A későbbi alrészek specifikus műszaki adatokat tartalmaznak a robot beállításra és a programozására vonatkozóan. A fejezet leírja és meghatározza az együttműködő alkalmazások szempontjából különösen lényeges, biztonsággal kapcsolatos funkciókat.

A fejezetben, valamint a szakaszban található utasítások és útmutatások különösen fontosak.

Alapvető betartani és követni az összes összeszerelési utasítást és útmutatást, mely e kézikönyv más fejezeteiben és részeiben vannak megadva.

Különösen figyelni kell a figyelmeztetés szimbólummal megjelenő szövegekre.



ÉRTESÍTÉS

A Universal Robots minden és bármilyen felelősséget hárít, ha a robot (kar vezérlődoboz és/vagy tanító függeléke) megsérül, vagy azt bármilyen módon megváltoztatják vagy módosítják. A Universal Robots nem tartható felelősnek semmiféle kárért, amely a robotot vagy más berendezést érint, ha az programozási hiba vagy a robot rossz működésének köszönhető.

2.1. Érvényesség és felelősség

Leírás

A jelen kézikönyvben található információk nem fedik le a teljes robotalkalmazás tervezését, telepítését és működését, sem az összes perifériális berendezést, amely hatással lehet a teljes rendszer biztonságára. A teljes rendszert a robot telepítési országában érvényes szabványok és szabályok biztonsági előírásai szerint kell tervezni és telepíteni.

A Universal Robots e-Series robotok integrátorai felelnek annak biztosításáért, hogy az ország ide vonatkozó biztonsági jogszabályait és rendeleteit betartsák, és hogy kiküszöböljék a jelentős veszélyeket a teljes robotalkalmazásban. Ide tartozik, többek között:

- Kockázatértékelés elvégzése a teljes robotrendszerre
- Más gépek és további biztonsági eszközök illesztése, ha a kockázatértékelés ezt határozza meg
- A szoftver szakszerű biztonsági beállításai
- Biztosítani, hogy a felhasználó nem fog semmilyen biztonsági intézkedést módosítani
- Validálni a teljes robotrendszer megfelelő elrendezését és telepítését
- Meghatározni a használati utasításokat
- Megjelölni a robot telepítését vonatkozó jelekkel és az integrátor elérhetőségével
- Összegyűjteni a teljes dokumentációt egy technikai fájlban; beleértve a kockázatértékelést és jelen kézikönyvet

2.2. A felelősség korlátozása

Leírás

A jelen kézikönyvben megadott összes információt nem szabad a UR garanciájaként értelmezni arra vonatkozóan, hogy az ipari bánásmód nem okoz sérülést vagy kárt, még akkor sem, ha az ipari bánásmód megfelel az összes biztonsági utasításnak.

2.3. Biztonsági üzenettípusok

Leírás

A biztonsági üzeneteket a fontos információk hangsúlyozására használjuk. Olvassa el az összes üzenetet a biztonság, valamint a személyi sérülések és a termékkárok megelőzése érdekében. Az alábbiakban meghatározzuk a biztonsági üzenetek típusait.



FIGYELMEZTETÉS

Olyan veszélyes helyzetet jelez, amely, ha nem kerüljük el, halálhoz vagy súlyos sérüléshez vezethet.



FIGYELMEZTETÉS: ELEKTROMOSSÁG

Veszélyes elektromos helyzetet jelez, amely, ha nem kerüljük el, halált vagy súlyos sérülést okozhat.



FIGYELMEZTETÉS: FORRÓ FELÜLET

Veszélyes forró felületet jelez, ahol az érintés és az érintés nélküli közelség sérülést okozhat.



VIGYÁZAT

Olyan veszélyes helyzetet jelez, amely, ha nem kerüljük el, sérülést okozhat.



FÖLD

Földelést jelez.



VÉDŐFÖLD

Védőföldelést jelez.



ÉRTESÍTÉS

Jelzi a berendezés károsodásának kockázatát és/vagy hasznos információt, amelyet figyelembe kell vennünk.



KÉZIKÖNYV ELOLVASÁSA

Részletesebb információt jelez, amelyet a kézikönyvben kell tanulmányozni.

2.4. Általános figyelmeztetések és óvintézkedések

Leírás

Az alábbi figyelmeztetések, intések és üzenetek ismétlődhetnek, magyarázhatók vagy részletezhetők a kézikönyv különböző részeiben.



FIGYELMEZTETÉS

Az alábbiakban felsorolt általános biztonsági előírások figyelmen kívül hagyása sérülésekhez vezethet.

- Győződjön meg arról, hogy a robotkar és a szerszámot/végberendezést szakszerűen és biztonságosan a helyükre csavarozták.
- Bizonyosodjon meg arról, hogy a robotkarnak elegendő hely áll rendelkezésére a szabad működéshez.
- Ellenőrizze, hogy a személyzet védve van-e a telepítés, üzembe helyezés, programozás/ oktatás, üzemeltetés és használat során.
- Bizonyosodjon meg arról, hogy a robot biztonsági konfigurációs paramétereit úgy állították be, hogy védjék a személyzetet, beleértve azokat is, akik a robotalkalmazás hatótávolságán belül lehetnek.
- Ne használja a robotot, ha megsérült.
- Kerülje a laza ruházat vagy ékszerek viselését, amikor a robottal dolgozik. Kösd vissza a hosszú hajad.
- Ne tegye ujjait a vezérlőszekrény belső burkolata mögé.
- Tájékoztassa a felhasználókat minden veszélyes helyzetről és a biztosított védelemről, magyarázza el a védelem korlátait és a fennmaradó kockázatokat.
- Tájékoztassa a felhasználókat a vészleállító gomb(ok) helyéről és a vészleállító gombok aktiválásának módjáról vészhelyzet vagy rendellenes helyzet esetén.
- Figyelmeztesse az embereket, hogy a fejüket és az arcukat tartsák a robot hatókörén kívül, beleértve azt az esetet is, amikor a robot hamarosan megkezdí működését.
- Legyen tisztában a robot tájolásával, hogy megértse a mozgás irányát a Tanítási medál használatakor.



FIGYELMEZTETÉS

Az éles szélékkel és/vagy becsípődési pontokkal rendelkező szerszámok/végműködtetők sérülést okozhatnak.

- Győződjön meg róla, hogy a szerszámok/végberendezések nem rendelkeznek éles éllel vagy becsípődési pontokkal.
- Védőkesztyűre és/vagy védőszemüvegre lehet szükség.

FIGYELMEZTETÉS: FORRÓ FELÜLET

A robotkar és a vezérlőszekrény által termelt hővel való hosszan tartó érintkezés működés közben kellemetlenséget okozhat, ami sérülésekhez vezethet.

- Ne kezelje vagy érintse meg a robotot működés közben vagy közvetlenül működés után.
- Ellenőrizze a hőmérsékletet a napló-képernyőn, mielőtt a robotot kezelné vagy megérintené.
- Kikapcsolás és egy óra várakozás után hagyja lehűlni a robotot.

VIGYÁZAT

A működés előtti kockázatértékelés elmulasztása növelheti a sérülés kockázatát.

- Végezzen kockázatértékelést és csökkentse a kockázatokat az üzemeltetés előtt.
- Ha a kockázatértékelés ezt megállapítja, működés közben ne lépjen be a robot mozgási tartományába, és ne érintse meg a robotot.
- Olvassa el a Kockázatkezelésben található információt.

VIGYÁZAT

A robot teszteletlen külső gépekkel vagy teszteletlen rendszerben történő használata növelheti a személyi sérülés kockázatát.

- Tesztelje az összes funkciót és a robotprogramot külön-külön.

ÉRTESÍTÉS

A nagyon erős mágneses mező károsíthatja a robotot.

- Ne tegye ki a robotot állandó mágneses térnek.

KÉZIKÖNYV ELOLVASÁSA

Ellenőrizze, hogy minden mechanikus és elektromos berendezést a [3 Mechanikai felhasználói felület 39](#) és a [4 Elektromos felhasználói felület 47](#) című dokumentumban található az előírásoknak és figyelmeztetéseknek megfelelően telepítettek-e.

2.5. Javasolt felhasználás

Leírás



KÉZIKÖNYV ELOLVASÁSA

Ha a robotkart nem a rendeltetésének megfelelően használja, az veszélyes helyzeteket eredményezhet..

- Olvassa el és kövesse a Felhasználói kézikönyvben található, a rendeltetészerű használatra vonatkozó ajánlásokat és előírásokat.

Az Universal Robots robotokat ipari felhasználásra, szerszámok/végeffektorok és szerelvények kezelésére, illetve alkatrészek vagy termékek feldolgozására vagy továbbítására tervezték. A robot működési feltételeivel kapcsolatos részletekért lásd a nyilatkozatokat és tanúsítványokat, valamint a műszaki specifikációkat.

Minden Universal Robots robotot kifejezetten az együttműködő - a robot-alkalmazás emberrel együttműködő alkalmazások elősegítésére kifejlesztett biztonsági funkciókkal szereltek fel.

A kollaboratív - együttműködő - alkalmazások csak olyan, veszélyesnek nem minősülő alkalmazásokhoz használhatók, ahol a teljes alkalmazás, beleértve a szerszámot/végberendezést, a munkadarabot, az akadályokat és más gépeket, az adott alkalmazás kockázatértékelése szerint nem hordoz magában számottevő veszélyeket.



FIGYELMEZTETÉS

A robotkar rendeltetésellenes használata sérülésekhez vezethet.

- Ne használja a robotot az alábbi célok közül egyikhez sem:
 - Bármiféle felhasználás veszélyes helyeken vagy robbanásveszélyes környezetben.
 - Orvosi alkalmazások a betegekkel való érintkezéssel vagy azok közelségével.
 - Minden olyan alkalmazás, amely megköveteli a különleges higiéniai és/vagy közegészségügyi előírások betartását, például közvetlen érintkezés az élelmiszerekkel, italokkal és/vagy gyógyszeripari termékekkel.
 - Tilos a rendeltetéstől, műszaki adatoktól és tanúsítványoktól eltérő bármilyen felhasználás vagy alkalmazás, mivel ennek következményeként előfordulhat halál, személyi sérülés és/vagy anyagi kár.

NEM RENDELTETÉSSZERŰ HASZNÁLAT ESETÉN A UNIVERSAL ROBOTS KATEGÓRIKUSAN MEGTAGAD MINDEN KIFEJEZETT VAGY VÉLELMEZETT CÉLALKALMASSÁGI JÓTÁLLÁST.

**FIGYELMEZTETÉS**

A robotkar rendeltetésellenes használata sérülésekhez vezethet.

- Ne használja a robotot az alábbi célok közül egyikhez sem:
 - Bármiféle felhasználás veszélyes helyeken vagy robbanásveszélyes környezetben.
 - Orvosi alkalmazások a betegekkel való érintkezéssel vagy azok közelségével.
 - Minden olyan alkalmazás, amely megköveteli a különleges higiéniai és/vagy közegészségügyi előírások betartását, például közvetlen érintkezés az élelmiszerekkel, italokkal és/vagy gyógyszeripari termékekkel.
 - Tilos a rendeltetéstől, műszaki adatoktól és tanúsítványoktól eltérő bármilyen felhasználás vagy alkalmazás, mivel ennek következményeként előfordulhat halál, személyi sérülés és/vagy anyagi kár.

NEM RENDELTETÉSSZERŰ HASZNÁLAT ESETÉN A UNIVERSAL ROBOTS KATEGÓRIKUSAN MEGTAGAD MINDEN KIFEJEZETT VAGY VÉLELMEZETT CÉLALKALMASSÁGI JÓTÁLLÁST.

**FIGYELMEZTETÉS**

Kerülje a robot módosítását. A módosítás előre nem látható veszélyeket okozhat. Minden engedélyezett összeszerelést az összes vonatkozó szervizkönyv legújabb verziója szerint kell elvégezni.

**FIGYELMEZTETÉS**

A nagyobb robottal együtt járó nagyobb kinyúlás, a nagyobb hasznos teher, valamint a nagyobb működési nyomatok és sebességek jelentette további kockázatok figyelmen kívül hagyása sérülést vagy halált okozhat.

- Az Ön kockázatértékelésének tartalmaznia kell a nagyobb kinyúlásból, hasznos teherből és sebességből származó kockázatokat.

2.6. Kockázatértékelés

Leírás

A kockázatértékelés jogi követelmény, amelyet egy külső összeépítő, vagy az az integrátor szerepében közreműködő UR robot felhasználó köteles elvégezni. Maga a robot egy olyan gépezet, amely csak részben befejezett, mivel a robot telepítésének biztonsága a robot beépítésétől (integrálásától) függ (pl. szerszám/végeffektor, akadályok és más gépek). Javasoljuk, hogy az összeépítést végző fél az ISO 12100 és az ISO 10218-2 szabványt használja a kockázatértékelés elvégzéséhez. Az összeépítés során további útmutatásként alkalmazható az ISO/TS 15066 műszaki előírás. A kockázatértékelésben figyelembe kell venni a robotalkalmazás teljes élettartama alatt végzett összes munkafeladatot, beleértve, de nem kizárólagosan a következőket:

- A robot betanítása a robot telepítésének beállítása és fejlesztése során
- Hibaelhárítás és karbantartás
- A robottelepítés normál működése

A kockázatértékelést **azelőtt** kell elvégezni, mielőtt a robotkart először helyezik feszültség alá. Az integrátor által végzett kockázatértékelés részét képezik a szakszerű biztonsági konfigurációs beállítások, illetve annak meghatározása, hogy van-e szükség további vészleállító gombokra és/vagy más védőintézkedésekre a konkrét robotalkalmazáshoz.

Kockázat @ Robot

A szakszerű biztonsági beállítások meghatározása különösen fontos részét képezi az együttműködő robotalkalmazások kialakításának. Részletes tájékoztatást talál a fejezetben és a .

Néhány biztonsági funkciót kifejezetten az együttműködő robotalkalmazásokhoz terveznek meg. Ezek a tulajdonságok a biztonsági konfiguráció beállításánál konfigurálhatók, és különösen lényegesek az integrátor által elvégzett kockázatértékelés konkrét kockázatainak elemzésében:

- **Erő- és teljesítmény-korlátozás:** A robot által kifejtett, a mozgás irányába ható szorítóerők és nyomások csökkentésére szolgál a robot és a kezelő között bekövetkező ütközések esetére.
- **Mozgásmennyiség korlátozás:** A robot és a kezelő között bekövetkező ütközések esetén a nagy tranziens energia és ütközési erők csökkentésére szolgál a robot sebességének csökkentése által.
- **Csukló, könyök és szerszám/végeffektor helyzet-korlátozás:** Különösen az egyes testrészekkel kapcsolatos kockázatok csökkentésére szolgál. Pl. a fej és nyak felé irányuló mozgás elkerüléséhez.
- **Szerszám/végeffektor tájolásának korlátozása:** Különösen a szerszám/végeffektor és a munkadarab bizonyos területeivel és jellemzőivel kapcsolatos kockázatok csökkentésére szolgál. Pl. a kezelő felé irányuló éles szélek elkerüléséhez.
- **Sebességkorlátozás:** Különösen a robotkar alacsony sebességének biztosítására szolgál.

Figyelmeztetés Az illetéktelen hozzáférést a biztonsági konfigurációhoz úgy kell megakadályozni, hogy az összeépítés során jelszavas védelmet engedélyezünk és állítunk be.



FIGYELMEZTETÉS

Az együttműködésen alapuló alkalmazás kockázatértékelésének elmulasztása növelheti a veszélyeket.

- Mindig végezzen együttműködő alkalmazási kockázatértékelést a szándékos ütközések és/vagy az ésszerűen előre látható visszaélések miatt bekövetkező ütközések esetére.
- Az együttműködő alkalmazás terjedjen ki a következőkre:
 - Egyedi lehetséges ütközések súlyossága.
 - Egyedi lehetséges ütközések előfordulásának valószínűsége.
 - Egyedi lehetséges ütközések elkerülésének lehetősége.

Ha a robotot olyan nem együttműködő robotalkalmazásba telepítik, ahol a veszélyek ésszerűen nem küszöbölhetők ki, vagy a kockázatok nem csökkenthetők kellőképpen a beépített biztonsággal kapcsolatos funkciók használatával (pl. veszélyes szerszám/végeffektor használata esetén), akkor az integrátor által végzett kockázatértékelésnek további védelmi intézkedések szükségességére kell utalnia (pl. engedélyező eszköz a kezelő védelmére a beállítás és a programozás során).

Potenciális veszélyek

Az alább felsorolt komoly potenciális veszélyeket a Universal Robots olyan veszélyekként határozza meg, melyeket az integrátor köteles megfontolni. Egyéb jelentős veszélyek fordulhatnak elő egy konkrét robottelepítésnél.

1. A szerszám/végeffektor vagy az eszköz/végeffektor-csatlakozó éles széleinek és hegyes végződéseinek áthatolása a bőrön.
2. A robot pályája közelében található akadályok éles széleinek és hegyes végződéseinek áthatolása a bőrön.
3. A robottal való érintkezés okozta zúzódás.
4. Ficam vagy csonttörés a súlyos teher és egy kemény felület közti ütközések miatt.
5. A robotkart vagy szerszámot/végeffektort tartó laza csavarok okozta következmények.
6. A szerszámból/végeffektorból kieső munkadarabok, pl. gyenge megfogás vagy áramkimaradás miatt.
7. Különböző gépek eltérő vészleállító gombjai miatt bekövetkező hibák.
8. A biztonsági konfiguráció paramétereinek illetéktelen módosításai miatt bekövetkező hibák.

A fékidőkre és féktávolságokra vonatkozó adatokat a fejezetben és a függelékben találja.

2.7. Használat előtti értékelés

Leírás

Az alábbi tesztek kell elvégezni a robot első használata előtt vagy bármilyen módosítás elvégzése után. Ellenőrizze, hogy az összes biztonsági bemenet és kimenet szakszerűen és helyesen csatlakoztatták-e. Vizsgálja meg, hogy az összes csatlakoztatott biztonsági bemenet és kimenet, több gép vagy robot esetében a közös eszközök is, működnek-e. Ehhez tegye meg a következőket:

- Tesztelje, hogy a vészleállító gombok és bemenet leállítják-e a robotot és behúzzák-e a fékeket.
- Tesztelje, hogy a biztonsági bemenet leállítja-e a robot mozgását. Ha konfigurált a biztonsági visszaállítás, akkor ellenőrizze, hogy kell-e aktiválni a mozgás újraindítása előtt.
- Vizsgálja meg az inicializációs képernyőt annak tesztelése céljából, hogy a csökkentett mód képes-e a biztonsági módot csökkentett módba váltani.
- Tesztelje, hogy a működési mód kapcsolja-e a működési módot, lásd a felhasználói kezelőfelület jobb felső sarkában található ikont.
- Tesztelje, hogy a 3 helyzetű engedélyező eszközt meg kell-e nyomni a mozgás engedélyezéshez kézi módban, és hogy a robot csökkentett sebességszabályozás alatt van-e.
- Tesztelje, hogy a rendszer vészleállító kimenetei valóban képesek-e biztonsági állapotba hozni az egész rendszert.
- Tesztelje, hogy a Robotmozgás kimenethez, a Robot nem áll le kimenethez, a Csökkentett mód kimenethez vagy a Nem csökkentett mód kimenethez csatlakozó rendszer valóban képes-e észlelni a kimeneti változásokat

2.8. Vészleállítás

Leírás

A vészleállító vagy E-Stop a hordozható kezelőegységen található piros nyomógomb. Nyomja meg a vészleállító nyomógombot a robot minden mozgásának leállításához. A vészleállító nyomógomb aktiválása egyes kategóriájú leállítást eredményez (IEC 60204-1).

A vészleállítások nem minősülnek biztonsági eszköznek (ISO 12100). A vészleállítások kiegészítő védelmi intézkedések, amelyeknek nem a sérülések megelőzése a céljuk. A robotalkalmazás kockázatértékelésében határozzák meg, hogy szükségesek e további vészleállító gombok. A vészleállító funkciónak és a működtető eszköznek meg kell felelnie az ISO 13850 szabványnak.

A vészleállító aktiválása után a nyomógombot ebben a beállításban reteszeli a rendszer. Mint ilyen, minden alkalommal, amikor egy vészleállítást aktiválnak, manuálisan kell visszaállítani annál a nyomógombnál, amelyről a leállítást elindították. A vészleállító nyomógomb alaphelyzetbe állítása előtt szemrevételezéssel azonosítsa és mérje fel a vészleállító első aktiválásának okát. Az alkalmazásban lévő minden berendezés vizuális felmérését el kell végezni. Amint megoldotta a problémát, állítsa vissza a vészleállító nyomógombot.

A vészleállító nyomógomb visszaállításához

1. Tartsa lenyomva a nyomógombot, és csavarja az óramutató járásával megegyező irányba, amíg a retesz ki nem old.
Éreznie kell, amikor a retesz kiold, ezzel jelezve, hogy a nyomógombot visszaállította.
 2. A vészleállítás visszaállítása után állítsa vissza a robot áramellátását, és folytassa a működtetést.
-

2.9. Mozgatás motoros meghajtással nélkül

Leírás

Abban a valószínűtlen vészhelyzetben, amikor a robot áramellátása lehetetlen vagy nem kívánatos, a robotkar mozgatására kényszerített visszahajtást használhat. A kényszerített hátramenethez erősen meg kell tolni vagy meg kell húzni a robotkart az ízület mozgatásához. Minden ízület fékjét felszerelték súrlódó tengelykapcsolóval, amely lehetővé teszi a mozgatást nagy kényszernyomaték alatt. A kényszerített visszavezetés végrehajtása nagy erő kifejtést igényel, és ezt egy személy egyedül nem képes végrehajtani. Beszorulási helyzetekben két vagy több személy szükséges a kényszerített visszavezetés elvégzéséhez. Bizonyos helyzetekben két vagy több személyre van szükség a robotkar szétszereléséhez. A robot szétszerelésével kapcsolatos tájékoztatásért forduljon a szerviz-kézikönyvhöz.



FIGYELMEZTETÉS: ELEKTROMOSSÁG

Az elektromos veszélyforrások és kockázatok a támasztatlan robotkar törése vagy szétesése miatt sérülést vagy halált okozhatnak.

- Szétszerelés előtt távolítsa el a tápfeszültséget és támassza alá a robotkart.



ÉRTESÍTÉS

A robotkar kézi mozgatása csak sürgős vészhelyzeti és szervizelési célokra szolgál. A robotkar felesleges mozgatása anyagi károkat okozhat.

- Az ízületet ne mozgassa 160 foknál nagyobb mértékben ezzel biztosítva, hogy a robot megtalálja eredeti fizikai helyzetét.
- Ne mozgassa az ízületet a szükségesnél nagyobb mértékben.

2.10. Biztonsággal kapcsolatos funkciók és felhasználói felületek

Leírás

A Universal Robots robotokat beépített biztonsági funkciók széles skálájával illetve biztonsági I/O kapcsokkal, az elektromos felhasználói felületről induló és oda érkező digitális és analóg vezérlőjelekkel építik ki, amelyek egyéb gépekhez és további védőeszközökhöz csatlakoznak. Minden biztonsági funkció és I/O kapocs kialakítása megfelel az EN ISO13849-1 szabványnak (lásd a [Tanúsítványok](#)) d teljesítményszint (PLd) szerint, 3. kategóriájú architektúrával.

A felhasználói felület biztonsági funkcióinak, bemeneteinek és kimeneteinek konfigurálásához lásd: [18 Szoftverbiztonsági konfiguráció](#) [152](#) itt: [PolyScope kézikönyv II. rész](#). A biztonsági eszközök I/O kapcsokhoz bekötésének módját lásd itt: [18.7 Biztonsági I/O](#) [163](#).



FIGYELMEZTETÉS

A kockázatcsökkentéshez szükségesnek ítélt biztonsági konfigurációs paramétereiktől eltérő paraméterek alkalmazása olyan veszélyeket eredményezhet, amelyeket ésszerűen nem küszöbölnek ki, vagy nem csökkentik kellőképpen a kockázatokat.

- Győződjön meg a szerszámok és befogók szakszerű csatlakoztatásáról, hogy elkerülje az áramkimaradásból eredő veszélyeket.



FIGYELMEZTETÉS: ELEKTROMOSSÁG

A programozói és/vagy a huzalozási hibák miatt a feszültség 12 V-ról 24 V-ra változhat, ami a berendezés tűz okozta károsodásához vezethet.

- Ellenőrizze a 12V használatát, és óvatosan járjon el.

További információ

ÉRTESTÍTÉS

- A biztonsági funkciók és kezelői felületek használatához és konfigurálásához be kell tartani a kockázatértékelési eljárásokat mindegyik robotalkalmazásnál. (lásd a **Biztonság** fejezet **Biztonsággal kapcsolatos funkciók és interfészek** bekezdését)
- A leállási időt számításba kell venni az alkalmazás kockázatértékelésének részeként.
- Ha a robot hibát vagy a biztonsági rendszer megsértését észleli (pl. ha a vészleállító áramkör egyik vezetékét elvágják vagy egy biztonsági határértéket túllépnek), akkor a 0. kategóriájú leállítást kezdeményez.

ÉRTESTÍTÉS

A végeffektort nem védi a UR biztonsági rendszer. A végeffektor és/vagy a csatlakozókábel működését nem monitorozzák

2.10.1. Leállítási kategóriák

Leírás

A körülményektől függően a robot kezdeményezhet háromféle leállítási kategóriát az IEC 60204-1 szerint meghatározva. Ezek a kategóriák az alábbi táblázatban kerülnek meghatározásra:

Leállítási kategóriák	Leírás
0	A robot leállítása az áramellátás azonnali megszakításával.
1	A robotot rendezett, kontrollált módon állítja le. A robot leállása után veszi el az áramot.
2	*Leállítja a robotot úgy, hogy a meghajtókat ellátja közben árammal, és fenntartja a pályát. A robot leállása után is fenntartja az áramot a meghajtón.

*A Universal Robots robotok 2. kategóriájú leállítást az IEC 61800-5-2 szabvány SS1 vagy SS2 típusú leállításként ismerteti részletesen.

2.10.2. Konfigurálható biztonsági funkciók

Leírás

Az Universal Robots robot biztonsági funkciói az alábbi táblázatban felsoroltak szerint a robotban található, de a rendeltetésük a robotrendszer, azaz a robot és a hozzá csatlakoztatott szerszám/végrehajtó vezérlése. A robot biztonsági funkcióit a robotrendszer kockázatértékelésben meghatározott kockázatainak csökkentésére használják. A helyzetek és a sebességet a robot alapjához kerülnek viszonyításra.

Biztonsági funkció	Leírás
Illesztése helyzetének határértéke	Beállítja a felső és alsó határértékeket a megengedett csukló-pozíciókhoz.
Illesztési sebesség határértéke	Beállítja a csukló sebességének felső határértékét.
Biztonsági síkok	Meghatározza a síkokat, a térben, amelyek korlátozzák a robot helyzetét. A biztonsági síkok vagy az eszközt/végeffektort magában vagy az eszközt/végeffektort és a könyököt egyaránt korlátozzák.
Eszköz tájolása	Meghatározza a szerszám megengedett tájolási határértékeit.
Sebesség határértéke	Korlátozza a robot maximális sebességét. A sebesség korlátozása a könyöknél, az eszköz/végeffektor pereménél és a felhasználó által meghatározott eszköz/végeffektor helyzetének középpontjánál történik.
Erő határértéke	Korlátozza a roboteszköz/végeffektor és a könyök által kifejtett maximális erőt fogó helyzetekben. Az erő korlátozása az eszköz/végeffektor, könyök pereménél és a felhasználó által meghatározott eszköz/végeffektor helyzetének középpontjánál történik.
Impulzusmomentum határértéke	Korlátozza a robot maximális impulzusnyomatékát.
Teljesítménykorlát	Korlátozza a robot által végzett mechanikai munkát.
Leállási idő határértéke	Korlátozza a robot maximális leállási idejét a robot leállításának kezdeményezése után. ¹
Leállási távolság határértéke	Korlátozza a robot által megtett maximális távolságot a robot leállítás kezdeményezését követően.

Biztonsági funkció

Az alkalmazás kockázat-értékelésekor figyelembe kell venni a robot mozgását a leállítás elindítása után. A folyamat megkönnyítése érdekében használható a *Leállási idő határértéke* és a *Leállási távolság határértéke* biztonsági funkció. Ezek a biztonsági funkciók dinamikusan csökkentik a robot mozgásának sebességét, hogy mindig a határértékeken belül álljon le. Az ízületi helyezethatárok, a biztonsági síkok és a szerszám/végrehajtó egység tájolási határai figyelembe veszik a várható fékút megtételét, azaz a robot mozgása lelassul, mielőtt a korlátot elérné. A működési biztonság az alábbiak szerint foglalható össze:

¹Robotleállítás, amely korábban "Védelmi leállítás" néven volt ismert a(z) Universal Robots robotoknál.

Biztonsági funkció	Pontosság	Teljesítményszint	Kategória
Vészleállítás	-	d	3
Védő stop	-	d	3
Illesztése helyzetének határértéke	5 °	d	3
Illesztési sebesség határértéke	1.15 °/s	d	3
Biztonsági repülőgépek	40 mm	d	3
Eszköz tájolása	3 °	d	3
Sebességkorlátozás	50 mm/s	d	3
Erőkoriát	25 N	d	3
Impulzusmomentum határértéke	3 kg m/s	d	3
Teljesítménykoriát	10 W	d	3
Leállítási időkoriát	50 ms	d	3
Féktávolsági koriát	40 mm	d	3
Biztonságos otthon	1.7 °	d	3

Figyelmeztetések



VIGYÁZAT

A maximális sebességkorlátozás konfigurálásának elmulasztása veszélyes helyzeteket eredményezhet.

- Ha a robotot kézi vezetéssel alkalmazásokban lineáris mozgásokkal alkalmazzák, a sebességhatárt a szerszám/végrehajtó eszköz esetében legfeljebb 250 mm/s sebességre kell beállítani. Ez megakadályozza a robot könyökének gyors mozgását a páratlanok mellett.



ÉRTESÍTÉS

Az erőkoriátoló funkciónak két kivétele van, amelyek egy alkalmazás tervezésében játszanak fontos szerepet. ()

Ahogy a robot kinyúlik, a térdcsukló hatása kis sebességnél nagy erőket fejthet ki sugárirányban (az alaptól távolodva). Hasonlóan a rövid emelőkar, amikor az eszköz/végeffektor közel van az alaphoz és az alap körül mozog, nagy erőket okozhat, kis sebességnél. A szűró veszélyeket kerülni kell az akadályok elvételével ilyen területekről, a robot áthelyezésével vagy kombinált biztonsági síkok és illesztési határértékek használatával, hogy a veszélyt kiküszöböljék azzal, hogy a robot bemenjen a munkaterület ezen régiójába.

Munkaterület

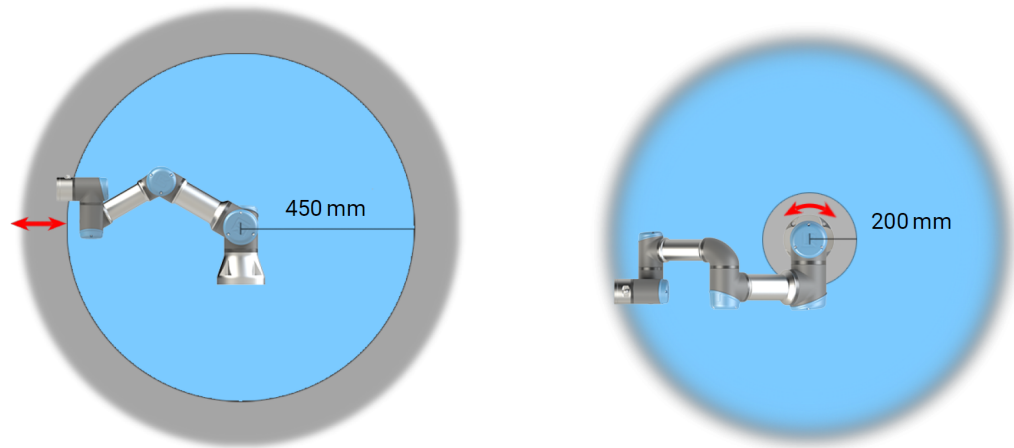

2.1: A robotkar fizikai tulajdonságai miatt bizonyos munkaterületek figyelmet igényelnek szűrő veszélyek miatt. Az egyik területet (balra) a radiális mozgásokhoz határozzuk meg, amikor az 1. csuklóízület legalább 450 mm távolságra van a robot alapjától. A másik terület (jobbra) 200 mm-en belül van a robot alapjától, amikor érintőlegesen mozog.

A becsípődési veszélyeket úgy lehet elkerülni, hogy eltávolítjuk az akadályokat ezeken a területeken, másképpen helyezük el a robotot, vagy biztonsági síkok és az ízületi korlátok egy kombinációjával küszöböljük ki a veszélyeket azáltal, hogy megakadályozzuk, hogy a robot munkaterületének ezen területére jusson.

**Biztonsági
bemenetek**

A robot az alábbi biztonsági bemenetekkel is rendelkezik:

Biztonsági bemenet	Leírás
Vészleállító gomb	1. kategóriájú leállítást végez (IEC 60204-1), mellyel tájékoztatja a többi <i>Rendszer vészleállító</i> kimenetet használó gépet, ha azt a kimenetet definiálták. A kimenethez csatlakoztatott bármilyen berendezés leállítását kezdeményezi.
Robot vészleállító	1. kategóriájú leállítást (IEC 60204-1) végez a vezérlőszekrény bemeneten keresztül, mellyel tájékoztatja a többi <i>Rendszer vészleállító</i> kimenetet használó gépet, ha azt a kimenetet definiálták.
Rendszer vészleállító	Az 1. kategóriájú leállítást (IEC 60204-1) csak roboton hajtja végre, minden üzemmódban, és ez elsőbbséget élvez az összes többi paranccsal szemben.
Védő stop	2. kategóriájú leállítást (IEC 60204-1) végez minden üzemmódban, kivéve a 3-állapotú engedélyező eszköz és egy üzemmódváltó használatakor, majd amikor kézi üzemmódban van, akkor úgy lehet beállítani a biztonsági leállítást, hogy az csak automatikus üzemmódban működjön.
Automatikus üzemmód-védelem leállítása	CSAK automatikus módban végez 2. kategóriájú leállítást (IEC 60204-1). <i>Automata módú biztonsági leállítás</i> csak akkor választható, ha egy háromhelyzetű engedélyező eszközt konfiguráltak és beszereltek.
Védelem visszaállítása	<i>Biztonsági leállított</i> állapotból visszatér a Biztonsági visszaállító bemenet jelének felfutó élére.
Csökkentett üzemmód	Átállítja a biztonsági rendszert, hogy a <i>Csökkentett mód</i> határértékeit használja.
Hárompozíciós engedélyező eszköz	Kezdeményez egy 2. kategóriájú leállítást (IEC 60204-1), amikor az engedélyező eszközt teljesen lenyomják vagy teljesen felengedik, kizárólag manuális módban. Háromhelyzetű engedélyező eszköz leállása kezdődik, amikor a bemenet alacsony lesz. Ezt nem befolyásolja a Biztonsági visszaállítás.
Freedrive a roboton	Engedélyezi a szabadonfutót, amikor a robot nem automatikus üzemmódban van.
Üzemmód	Átkapcsol a működési módok között. A robot Automatikus módban van, amikor a bemenet alacsony, és Kézi módban, amikor a bemenet magas.
Automatikus mód biztonsági alaphelyzetbe állítása	<i>Automata módú biztonsági leállítás</i> állapotból visszatér az <i>Automata módú biztonsági leállítás visszaállító bemenet</i> re érkező jel felfutó élére.

Biztonsági kimenetek

Más gépekkel való csatlakozáskor a robotot az alábbi biztonsági kimenetekkel szerelik fel:

Biztonsági kimenet	Leírás
Rendszer vészleállító	Amíg ezen jel logikai szintje alacsony, a <i>Robot Vészleállítás</i> bemenet logikai alacsony szinten van, vagy a Vészleállítás gombot megnyomták.
Robot mozgatása	Bár ez a jel logikailag magas, a robot egyetlen csuklója sem mozog 0,1 rad/s-nál többet.
A robot nem áll le	Logikusan magas, amikor a robotot leállítják vagy a leállítás folyamatában, amely vészleállítás vagy biztonsági leállítás miatt történik. Egyébként logikusan alacsony lesz.
Csökkentett	Alacsony logikai szintű, amikor a biztonsági rendszer Csökkentett módban van.
Nem csökkentett	Logikai alacsony szint, amikor a rendszer nem csökkentett módban van.
Biztonságos otthon	Logikusan magas, amikor a robot a konfigurált Biztonságos kezdőhelyzetben van.

Minden biztonsági I/O kétcsatornás, azaz akkor biztonságos, amikor a logikai jelszint alacsony (például a Vészleállítás akkor aktív, amikor a jelek logikai szintje alacsony).

2.10.3. Biztonsági funkciók

Leírás

A biztonsági rendszer a biztonsági határértékek túllépésének, illetve a vészleállítás vagy a biztonsági leállítás kezdeményezésének felügyeletével lép működésbe. A biztonsági rendszer reakciói a következők:

Kapcsoló	Reakció
Vészleállítás	1. leállítási kategória
Biztonsági leállító	2. leállítási kategória
3PE leállítás (ha 3 állapotú engedélyező eszközt csatlakoztatták)	2. leállítási kategória
Határérték megsértése	0. leállítási kategória
Hiba észlelése	0. leállítási kategória

**ÉRTESÍTÉS**

Ha a biztonsági rendszer hibát vagy előírás megsértését észleli, akkor az összes biztonsági kimenet visszaáll alacsonyra.

2.10.4. Biztonsági paraméterkészlet

Leírás

A biztonsági rendszer a következő konfigurálható biztonsági paraméterkészlettel rendelkezik:

- Normál
- Csökkentett

Normál és Csökkentett

Beállíthatja a biztonsági határértékeket minden egyes biztonsági paraméterkészlethez, ezáltal különféle konfigurációkat hozhat létre a normál, illetve a magasabb és a csökkentett beállításokhoz. A csökkentett konfiguráció akkor aktív, ha a szerszám/végeffektor egy Trigger Reduced Plane csökkentett oldalán helyezkedik el, vagy ha a csökkentett konfigurációt egy biztonsági bemenet váltja ki külsőleg.

Egy sík használata a csökkentett konfiguráció kiváltásához: Amikor a robotkar a csökkentett biztonsági paraméterekkel konfigurált indítósík oldaláról mozog a normál biztonsági paraméterekkel konfigurált oldalra, a kioldó sík körül egy 20 mm-es terület található, ahol a normál és a csökkentett határértékek egyaránt megengedettek. Ez a terület az indítósík körül megakadályozza a zavaró biztonsági leállításokat, amikor a robot pontosan a határértéknél van.

Bemenet használata a csökkentett konfiguráció indításához: Amikor egy biztonsági bemenet indítja vagy leállítja a csökkentett konfigurációt, akár 500 ms is eltelhet, mielőtt az új határértékek aktívvá válnak. Ez az alábbi körülmények bármelyikében előfordulhat:

- Átváltás csökkentettről a normál konfigurációra
- Átváltás a normál konfigurációról a csökkentettre

A robotkar 500 ms alatt alkalmazkodik az új biztonsági határértékekhez.

Helyreállítás

Amikor egy biztonsági határértéket meghaladnak, a biztonsági rendszert újra kell indítani. Például, ha egy ízületi helyzethatár a kívül esik a biztonsági határon, indításkor a Visszaállításválik aktív.

Nem futtathat programokat a roboton, amikor a helyreállítás aktív, de a robotkart manuálisan visszaállíthatja a korlátok közé a szabadonfutó segítségével, vagy a PolyScope Mozgatás lapjának használatával. (lásd [PolyScope kézikönyv II. rész](#)) A visszaállítás biztonsági határértékei a következők:

Biztonsági funkció	Határérték
Illesztési sebesség határértéke	30 °/s
Sebességkorlátozás	250 mm/s
Erőkorlát	100 N
Impulzusmomentum határértéke	10 kg m/s
Teljesítménykorlát	80 W

Ha ezeket a határértékeket megsértik, a biztonsági rendszer 0-ás leállási kategóriát ad ki.



FIGYELMEZTETÉS

Ha a robotkar mozgatásakor óvatlanul jár el, ez veszélyes helyzetekhez vezethet.

- Legyen óvatos, amikor a robotkart a határértékeken belül mozgatja vissza, mivel az ízületi pozíciók korlátozásait, a biztonsági síkokat és a szerszám/végeffektor tájolását a visszaállítás során letiltja a rendszer.

2.10.5. Módok

Leírás

Amikor egy biztonsági határértéket meghaladnak, a biztonsági rendszert újra kell indítani. Például, ha egy ízületi helyzethatár a kívül esik a biztonsági határon, indításkor a Visszaállításválík aktívá.

Nem futtathat programokat a roboton, amikor a helyreállítás aktív, de a robotkart manuálisan visszaállíthatja a korlátok közé a szabadonfutó segítségével, vagy a PolyScope Mozgatás lapjának használatával. (lásd [PolyScope kézikönyv II. rész](#))

A helyreállítási üzemmód biztonsági határértékei

Biztonsági funkció	Határérték
Illesztési sebesség határértéke	30 °/s
Sebességkorlátozás	250 mm/s
Erőkorlát	100 N
Impulzusmomentum határértéke	10 kg m/s
Teljesítménykorlát	80 W

Ha ezeket a határértékeket megsértik, a biztonsági rendszer 0-ás leállási kategóriát ad ki.



FIGYELMEZTETÉS

Ha a robotkar mozgásakor óvatlanul jár el, ez veszélyes helyzetekhez vezethet.

- Legyen óvatos, amikor a robotkart a határértékeken belül mozgatja vissza, mivel az ízületi pozíciók korlátozásait, a biztonsági síkokat és a szerszám/végeffektor tájolását a visszaállítás során letiltja a rendszer.

3. Mechanikai felhasználói felület

Leírás

A robot elemei alkotják a robotrendszert: a robotkart, a szerszámot vagy munkadarabot, a vezérlőszekrényt és a 3PE hordozható kezelőegységet ebben a fejezetben ismertetjük. Megtalálhatja a maximális hasznos teher és a munkaterület követelményeit is.

3.1. Munkaterület és üzemi tér

Leírás

A munkaterület a teljesen kinyújtott robotkar vízszintes és függőleges tartománya. A működési tér az a helyszín, ahol a robottól elvárható, hogy működjön.



ÉRTESÍTÉS

A robot munkaterületének és működési terének figyelmen kívül hagyása anyagi károkat okozhat.

- Vegye figyelembe az alábbi információt, amikor kiválasztja a robotgép működési helyét.



ÉRTESÍTÉS

Ha a szerszámot a hengeres térfogathoz közel mozgatja, az ízületek túl gyorsan mozoghatnak, ami a működőképesség elvesztéséhez és anyagi károkhoz vezethet.

- Ne közelítse túlságosan a szerszámot a hengeres térfogathoz, még akkor sem, ha a szerszám lassan mozog.

A hengeres térfogat közvetlenül a robot alapja felett és közvetlenül alatta helyezkedik el. A robot 1300 mm-re nyúlik ki az alapzűlettől.

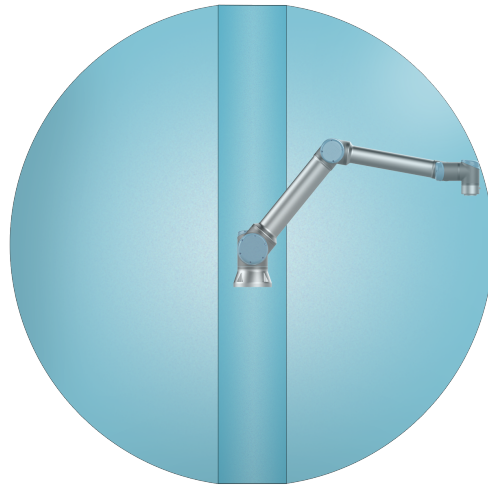

Elülső

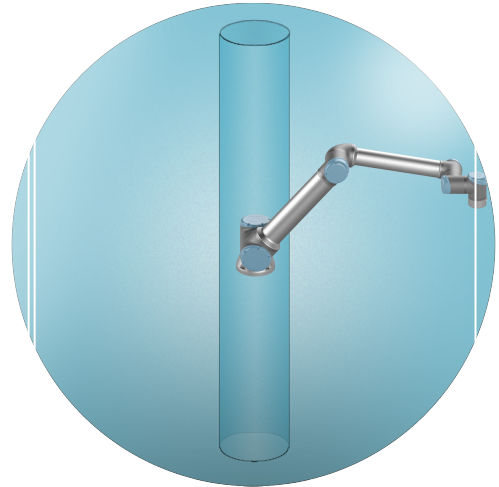

Dőlt

3.2. Szerelés leírása

Leírás

Robotkar (Alap)	Négy 8,8-as szilárdságú, 8,5 mm csavarral és négy M8-as rögzítőfurattal szerelhető az alapra.
Szerszám (szerszám karima)	Négy M6-os menetes furatot használ a szerszám rögzítéséhez a robothoz. Az M6-os csavarokat 8 Nm, nyomatékkal kell meghúzni, 8.8-as szilárdsági osztály. Az eszköz precíz áthelyezéséhez használjon csapot a meglévő Ø6 furatban.
Vezérlődoboz	A Vezérlődoboz falra vagy padlóra szerelhető.
Tanító függelék	A Hordozható kezelőegység falra szerelhető vagy a vezérlődobozra helyezhető. Ellenőrizze, hogy a kábel nem okoz-e botlásveszélyt. Vásárolhat külön konzolokat a vezérlőszekrény és a hordozható kezelőegység felszereléséhez.

Figyelmeztetés: IP besorolás



VIGYÁZAT

Mindig győződjön meg a robot alkatrészeinek szakszerű és biztonságos rögzítéséről és lecsavarozásáról.

- Szerelje a robotot olyan környezetbe, amely az IP besoroláshoz illik. A robotot nem szabad olyan környezetben működtetni, amely meghaladja a robot (IP54), a tanító függelék (IP54) és a vezérlőszekrény (IP44) IP besorolását.

Figyelmeztetés:
Talapzat

FIGYELMEZTETÉS

Az instabil szerelés balesetekhez vezethet.

- Mindig győződjön meg a robot alkatrészeinek szakszerű és biztonságos rögzítéséről és lecsavarozásáról.

3.3. A robotkar rögzítése

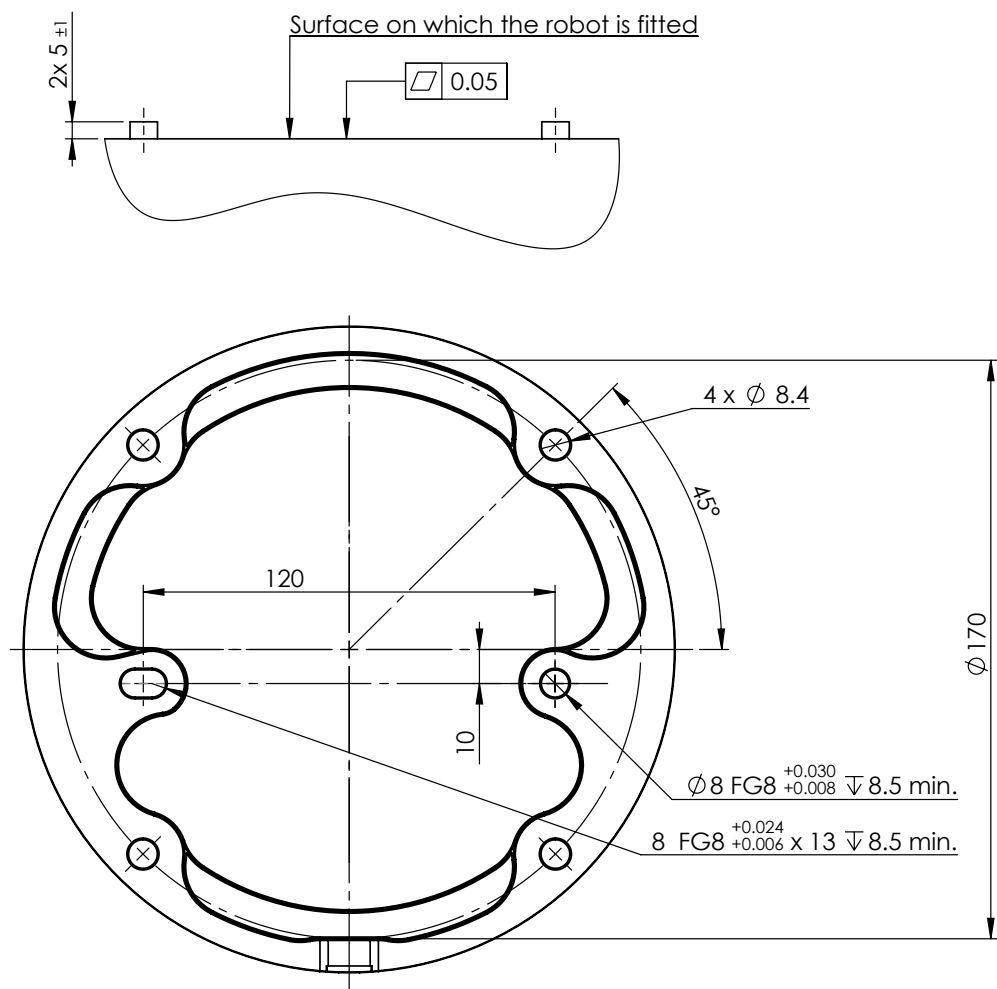
Leírás

2.2: Méretek és furatkép a robot felszereléséhez.

A robotkar kikapcsolása



FIGYELMEZTETÉS

A váratlan elindulás és/vagy mozgás sérüléseket okozhat.

- Kapcsolja ki a robotkart a fel- és leszerelés során esetleg bekövetkező váratlan indítás megelőzése céljából.

1. A robot kikapcsolásához nyomja meg a hordozható kezelőegység bekapcsoló gombját.
2. Húzza ki a hálózati kábelt a hálózati aljzataból.
3. Hagyjon rá 30 másodpercet, amíg a robot lemeríti a tárolt energiát.

A robotkar rögzítése

1. Helyezze a robotot egy masszív, rezgésmentes felületre, amely képes elviselni az alapcsukló teljes nyomatékának legalább a tízszeresét, illetve a robotkar súlyának legalább ötszörösét.

Ha a robotot lineáris tengelyre vagy mozgó platformra szereli, akkor a mozgó szerelőalap gyorsulása nagyon alacsony. A nagy gyorsulás a robot biztonsági leállítását idézheti elő.

2. Húzza meg a csavarokat 20 Nm nyomatékkal. (A nyomaték-értékeket az SW5.14 verzióban frissítettük. (A korábbi nyomtatott változatban eltérő értékek találhatóak))
3. Használja a két Ø8-as furatot a mellékelt csappal a robotkar pontos áthelyezéséhez.

3.4. A szerszám rögzítése

Leírás

A szerszámot vagy munkadarabot a robot csúcsán lévő szerszám-kimeneti karimára (ISO 9409-1) szerelik.

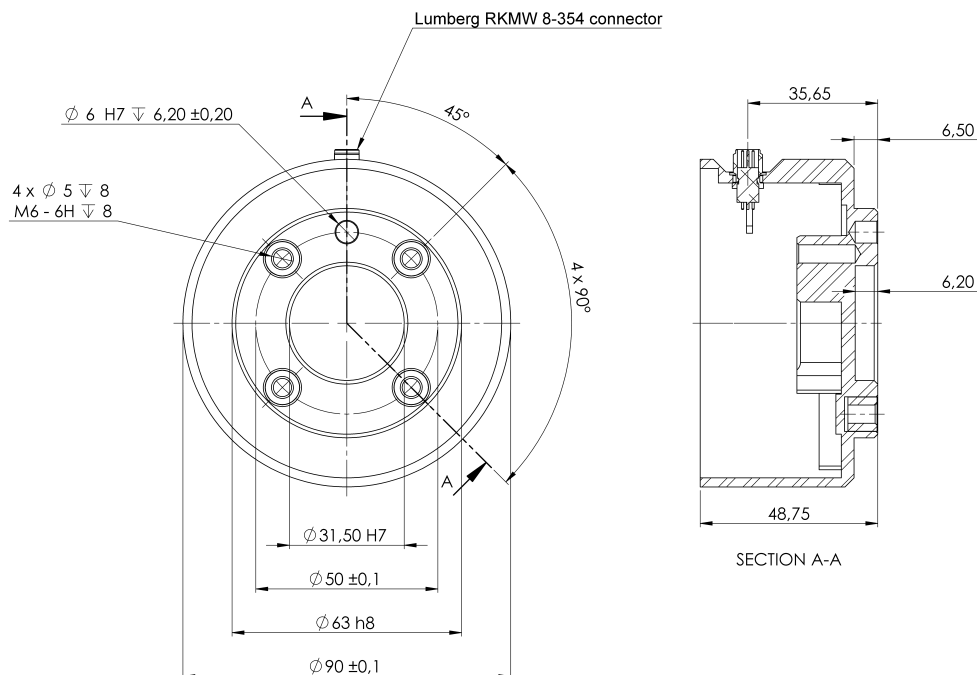

A szerszám méretei és a furatok elrendezése. Minden méret mm-ben van megadva.

Szerszámkarima

A szerszám kimeneti karimájára (ISO 909-1) szerelik fel a szerszámot, a robot csúcsán. Célszerű sugarasan hornyolt furatot használni a csaphoz, hogy túlfeszítés nélkül biztosítsuk a precíz pozíciót.

**VIGYÁZAT**

Ha nagyon hosszúak az M6 csavarok, a szerszámkarima aljára felütközve rövidzárat okozhatnak a robotban.

- A szerszám felszereléséhez ne használjon 10 mm-nél hosszabb csavarokat.

**FIGYELMEZTETÉS**

A csavarok nem kellő megszorítása sérülést okozhat az adapterkarima és/vagy a végberendezés meghibásodása és a hasznos teher ebből fakadó elszabadulása miatt.

- Győződjön meg róla, hogy a szerszámot szakszerűen és biztonságosan rögzítették csavarozással.
- Gondoskodjon róla, hogy a szerszám olyan felépítésű legyen, amely nem okozhat veszélyes helyzetet egy alkatrész váratlan leesésekor.

3.5. Vezérlőszekrény szerelési hézaga

Leírás

A forró levegő áramlása a vezérlődobozban a berendezés meghibásodásához vezethet.

A vezérlőszekrénynek mindkét oldalon legalább 50 mm távolságot kell hagyni a megfelelő hűtési légáramláshoz. A vezérlőszekrény ajánlott távolsága 200 mm.

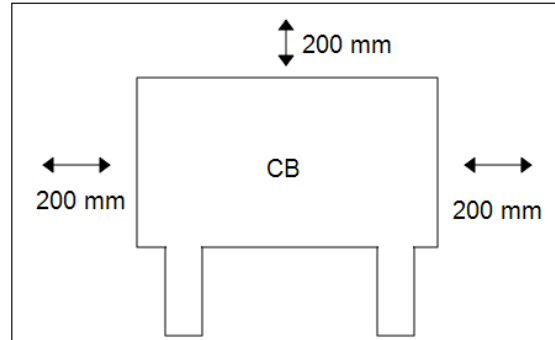

FIGYELMEZTETÉS

A nedves Control Box halálos sérülést okozhat.

- Ügyeljen rá, hogy a vezérlődobozt és a kábeleket ne érje folyadék.
- Helyezze a vezérlődobozt (IP44) az IP-besorolásnak megfelelő környezetbe.

3.6. Maximális hasznos teher

Leírás

A robotkar névleges hasznos terhelhetősége a hasznos teher *súlyponteltolódásától* függ, lásd az ábrát [3 Mechanikai felhasználói felület 39](#).
A súlypont eltolás meghatározás szerint a szerszámtokmány középpontja és a csatlakoztatott hasznos teher súlypontja közti távolság.
Amikor például a hasznos teher tömegét számítja ki egy felvétel és lerakás alkalmazásban, vegye figyelembe mind a megfogót, mind a megfogó által kezelt tárgyat.

**UR10e10 kg /
12,5 kg**

Az alábbiakban bemutatott módon igazolhatja a robot hasznos terhelhetőségét a robotkaron található címke ellenőrzésével.

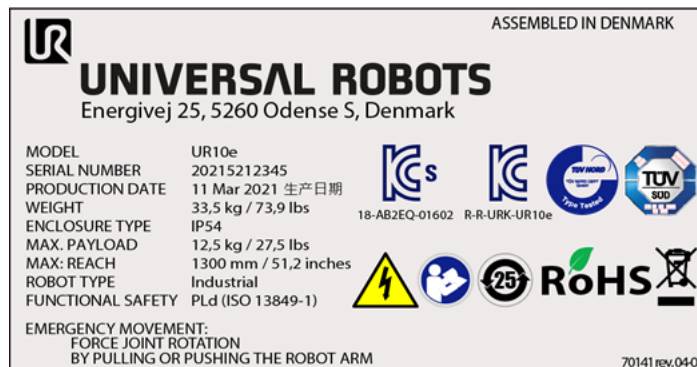

ÉRTESTÍTÉS

- A robot gyorsulási képessége csökkenhet, ha a hasznos teher súlypontja túllépi az 1300 mm-es munkateret 10 kg feletti hasznos teherrel.
- A robot gyorsulási képessége csökkenhet, ha a könyökizülettől 10 kg-ot meghaladó hasznos terhet kell vízszintesen kinyújtani.
- A robot képes elviselni egy hosszú súlypont-eltolódást, ha a hasznos terhet a szerszámtokmány alá helyezik, amint ez gyakran előfordul raklappos alkalmazásoknál.

Payload [kg]



Súlypont eltolás [mm]

2.3: A névleges hasznos teher és a súlypont eltolódás viszonya.

A hasznos teher tehetetlensége

A robot használható nagy tehetetlenségű hasznos terhekkel. A vezérlőszoftver automatikusan szabályozza a gyorsulásokat, ha helyesen adja meg a következőket a PolyScope-ban (lásd: [20.7.10 Hasznos terhelés beállítása 254](#)):

- Hasznos teher tömege
- Súlypont
- Tehetetenség

Az URSim segítségével kiértékelheti a robotmozgások gyorsulásait és ciklusidejét egy adott hasznos teherrel.

4. Elektromos felhasználói felület

Leírás

A robotkar és a vezérlőszekrény tartalmazza az elektromos interfészcsoportokat. Példák a I/O legtöbb típusára. A I/O kifejezés az alább felsorolt elektromos interfészcsoportokba vagy azokból érkező digitális és analóg vezérlőjelekre egyaránt vonatkozik.

- Hálózati csatlakozás
- Robot csatlakoztatása
- Vezérlő I/O
- Eszköz i/o
- Ethernet

Minden feszültség és áramerősség egyenáramú (DC), kivéve, ha ettől eltérően adták meg.

4.1. Elektromos figyelmeztetések és óvintézkedések

Figyelmeztetések

Tartsa be a következő figyelmeztetéseket az összes interfészcsoporthoz vonatkozóan, beleértve egy alkalmazás tervezését és telepítését is.

PLC



FIGYELMEZTETÉS

Az alábbiak közül bármelyik előírás mellőzése súlyos sérülést vagy halált okozhat, mivel a biztonsági funkciókat felülírhatják.

- Soha ne csatlakoztasson biztonsági jeleket olyan PLC vezérlőhöz, amely nem a megfelelő biztonsági szintű biztonsági PLC. Fontos, hogy a biztonsági interfészjeleket elkülönítsük a normál I/O interfészjelektől.
- Minden biztonsággal kapcsolatos jel redundáns kiépítésű (két független csatorna).
- Tartsa a két független csatornát elkülönítve, hogy egyszeri hiba ne okozhassa a biztonsági funkció elvesztését.

Elektromosság

**FIGYELMEZTETÉS: ELEKTROMOSSÁG**

Az alábbiak bármelyikének mellőzése súlyos sérülést vagy halált okozhat az elektromos veszélyek miatt.

- Gondoskodjon róla, hogy az olyan berendezések, amelyeket nem minősítették vízállóságra, szárazon maradjanak. Ha víz kerül a termékbe, zárjon le minden áramellátást, majd forduljon a helyi Universal Robots szerviz szolgáltatójához segítségért.
- Kizárólag a robothoz mellékelt eredeti kábeleket használja. Ne használja a robotot olyan alkalmazásokhoz, ahol a kábelek hajlításnak vannak kitéve.
- Legyen óvatos a robot I/O csatlakozókábeleinek beszerelésekor. Az alján lévő fémlemez az interfészkábelekhöz és csatlakozókhoz szolgál. A furatok fúrása előtt távolítsa el a lemezt. A lemez visszahelyezése előtt győződjön meg róla, hogy az összes forgácsot eltávolította. Ne feledje, hogy a megfelelő méretű tömszelencét használja.

EMC

**VIGYÁZAT**

A megadott IEC szabványokban meghatározott szinteknél magasabb szintű zavaró jelek a robot nem várt viselkedését okozhatják.

Ügyeljen a következőkre:

- A robot **elektromágneses kompatibilitás (EMC)** bevizsgálását a vonatkozó nemzetközi IEC szabványok szerint végezték el. A nagyon magas jelszintek vagy a túlzott expozíció a robot maradandó károsodását okozhatja. Úgy találták, hogy EMC problémák általában előfordulnak a hegesztési folyamatokban és arra a naplóban általában hibaüzenetek figyelmeztetnek. A Universal Robots nem tartható felelősnek az EMC problémák által okozott károkért.
- A vezérlődoboztól a gépekhez vagy gyári berendezésekhez vezető I/O kábelek nem lehetnek hosszabbak 30 m-nél, hacsak kiegészítő vizsgálatokat nem végeznek velük.

Föld

**FÖLD**

A negatív csatlakozásokat földelésnek (GND) nevezik, és a robot burkolatához és a vezérlőszekrényhez csatlakoznak. Az összes említett GND csatlakozás csak a tápellátásra és a jelzésekre szolgál. PE (védőföldelés) esetén használja a vezérlőszekrény belsejében található, földelés szimbólummal jelölt M6 méretű csavaros csatlakozókat. A földelővezetékeknek legalább a rendszer legnagyobb áramának megfelelő névleges áramerősségűnek kell lennie.

Ez a kézikönyv

**KÉZIKÖNYV ELOLVASÁSA**

A vezérlőszekrényen belül bizonyos I/O egységeket normál vagy biztonsággal kapcsolatos I/O funkcióra lehet konfigurálni. Olvassa el és értsse meg az elektromos interfészről szóló teljes fejezetet.

4.2. Vezérlő I/O

Leírás

A I/O a vezérlőszekrényben berendezések széles skálájához használható, beleértve a pneumatikus reléket, a PLC-eket és a vészleállító gombokat.

Az alábbi ábra bemutatja az elektromos felhasználói felület csoportok elrendezését a vezérlődobozon belül.

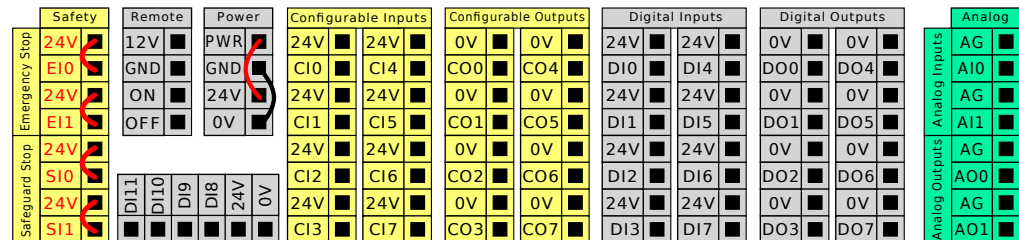

A vízszintes digitális bemeneti blokkot (DI8-DI11) az alábbi ábrán látható módon használhatja a szállítózsalag követésének kvadratura kódolásához. (lásd [Szokásos specifikációk az összes digitális I/O-hoz on the next page](#)) az ilyen típusú bemenetekhez.

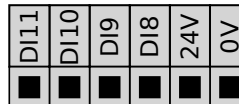

Az alább felsorolt színsémák jelentését meg kell ismerni és meg kell őrizni.

Sárga piros szöveggel	Külön biztonsági jelzések
Sárga fekete szöveggel	Biztonsághoz konfigurálható
Szürke fekete szöveggel	Általános célú digitális I/O
Zöld fekete szöveggel	Általános célú analóg I/O

A GUI felületen a **konfigurálható I/O**kapcsot beállíthatja **biztonsággal kapcsolatos I/O** vagy **általános célú I/O** kapcsként (lásd [PolyScope kézikönyv II rész](#)).

Szokásos specifikációk az összes digitális I/O-hoz

Ez a pont meghatározza a vezérlőszekrény alábbi 24 V-os digitális I/O-jának az elektromos specifikációit.

- Biztonsági I/O.
- Konfigurálható I/O.
- Általános rendeltetésű I/O.



ÉRTESÍTÉS

A **konfigurálható** szó olyan I/O-hoz használatos, amelyet akár biztonsággal kapcsolatos, akár normál I/O-ként konfiguráltak. Ezek a sárga terminálok üres szöveggel.

Telepítse a robotot az elektromos specifikációk szerint, amelyek mindhárom bemenet esetében ugyanazok.

A digitális I/O tápellátása biztosítható egy belső 24 V-os tápegységről vagy külső áramellátásról a **Power (tápegység)** nevéű sorkapocs konfigurálásával. Ez a blokk négy terminálból áll. A felső kettő (PWR és GND) 24 V-os, és földelés a belső 24 V-os ellátásról. Az alsó két terminál (24 V és 0 V) a blokkban 24 V-os bemenet az I/O-hoz. Az alapértelmezett konfiguráció a belső áramellátást használja (lásd alább).

Tápegység

Ha több áram szükséges, akkor csatlakoztasson külső áramellátást az alábbiak szerint.

Ez a példa a belső tápegység alapértelmezett konfigurációját szemlélteti	Ez a példa az alapértelmezett konfigurációt szemlélteti külső tápegységgel, a nagyobb áramerősség elérése érdekében.

Az elektromos specifikációk alább láthatók a belső és külső áramellátásra vonatkozóan egyaránt.

Terminálok	Paraméter	Min.	Típus	Max.	Egység
<i>Belső 24 V-os áramellátás</i>					
[PWR - GND]	Feszültség	23	24	25	V
[PWR - GND]	Aktuális	0	-	2*	A
<i>Külső 24 V-os bemeneti követelmények</i>					
[24 V - 0 V]	Feszültség	20	24	29	V
[24 V - 0 V]	Aktuális	0	-	6	A

*3,5A 500 ms vagy 33% üzemi ciklus esetében.

Digitális bemenetek

A digitális I/O az IEC 61131-2 szabvány szerint készült. Az elektromos specifikációk alább láthatók.

Terminálok	Paraméter	Min.	Típus	Max.	Egység
<i>Digitális kimenetek</i>					
[CO _x / DO _x]	Áramerősség*	0	-	1	A
[CO _x / DO _x]	Feszültségesés	0	-	0.5	V
[CO _x / DO _x]	Szivárgó áram	0	-	0.1	mA
[CO _x / DO _x]	Effektus	-	PNP	-	Típus
[CO _x / DO _x]	IEC 61131-2	-	1 A	-	Típus
<i>Digitális bemenetek</i>					
[EI _x /SI _x /CI _x /DI _x]	Feszültség	-3	-	30	V
[EI _x /SI _x /CI _x /DI _x]	OFF (KI) régió	-3	-	5	V
[EI _x /SI _x /CI _x /DI _x]	ON (BE) régió	11	-	30	V
[EI _x /SI _x /CI _x /DI _x]	Áramerősség (11-30 V)	2	-	15	mA
[EI _x /SI _x /CI _x /DI _x]	Effektus	-	PNP +	-	Típus
[EI _x /SI _x /CI _x /DI _x]	IEC 61131-2	-	3	-	Típus

*Legfeljebb 1 H ellenálló terhelés vagy induktív terhelés.

4.3. Biztonsági I/O

Biztonsági I/O

Ebben a szakaszban ismertetjük a célorientált biztonsági bemenetet (sárga kapocs piros szöveggel) és a konfigurálható I/O-t (sárga kapcsok fekete szöveggel), ha biztonsági I/O bemenetként állították be. Kövesse az összes digitális I/O-ra vonatkozó közös előírásokat a [4.3 Biztonsági I/O above](#) fejezetben.

A biztonsági eszközöket és berendezéseket a [Biztonság](#) fejezetben közölt biztonsági utasításoknak és a kockázatértékelésnek megfelelően kell telepíteni.

Minden biztonsági I/O kettőzött (redundáns), így egy egyedi hiba nem okozhatja a biztonsági funkció elvesztését. A biztonsági I/O kapcsokat azonban két külön ágként kell megtartani.

Az állandó biztonsági bemenet-típusok a következők:

- **Robot vészleállító** kizárólag a vészleállító berendezéshez
- **Védő stop** védelmi eszközökhöz
- **3PE leállítás** védelmi eszközökhöz

Táblázat

A funkcionális különbség alább látható.

	Vészleállítás	Biztonsági leállító	3PE leállítás
A robot leállítja a mozgást	Igen	Igen	Igen
Program végrehajtása	Szünetek	Szünetek	Szünetek
Meghajtó erő	Ki	Be	Be
Visszaállítás	Kézi	Automatikus vagy kézi	Automatikus vagy kézi
A használat gyakorisága	Nem gyakori	Minden ciklus - nem gyakori	Minden ciklus - nem gyakori
Újratelepítést igényel	Csak fék kiengedése	Nem	Nem
Leállítási kategória (IEC 60204-1)	1	2	2
A felügyeleti funkció teljesítményszintje (ISO 13849-1)	PLd	PLd	PLd

Biztonsági óvintézkedés

Használja a konfigurálható I/O-t további biztonsági I/O funkció telepítésére, pl.: vészleállító kimenet. A biztonsági funkciókhoz konfigurálható I/O-készletet a GUI felületen keresztül lehet beállítani (lásd itt PolyScope kézikönyv II. része).



VIGYÁZAT

A biztonsági funkciók rendszeres ellenőrzésének és tesztelésének elmulasztása veszélyes helyzetekhez vezethet.

- A robot üzembe helyezése előtt igazolni kell a biztonsági funkciókat.
- A biztonsági funkciókat rendszeresen tesztelni kell.

OSSD jelek

Az összes konfigurált és ideiglenes biztonsági bemenetet szűrik, hogy lehetővé tegyék az OSSD biztonsági berendezés használatát 3 ms alatti impulzushosszakkal. A biztonsági bemenetből minden milliszekundumban mintát vesznek, és a bemenet állapotát meghatározzák a leggyakrabban látott bemeneti jel szerint az utolsó 7 milliszekundum alatt. A biztonsági kimenetek OSSD-impulzusait a PolyScope kézikönyv II. része részletezi.

Alapértelmezett biztonsági konfiguráció

A robotot alapkonfigurációval szállítják, amely további biztonsági berendezések nélküli üzemeltetést tesz lehetővé (lásd az alábbi ábrát).

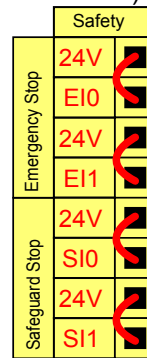

Vészleállító gombok csatlakoztatása

A legtöbb alkalmazásban használni kell egy vagy több extra vészleállító gombot. Az alábbi ábrán látható, hogyan csatlakoztatható egy vagy több vészleállító gomb.

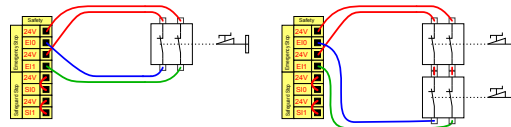

A vészleállító megosztása más gépekkel

Beállíthat egy megosztott vészleállító funkciót a robot és más gépek között, ha az alábbi I/O funkciókat a GUI-n keresztül konfigurálja. A Robot vészleállító bemenete nem használható megosztási célokra. Ha két UR robotnál vagy más gépeknél többet kell csatlakoztatni, biztonsági PLC szükséges a vészleállító jelek kontrollálásához.

- Konfigurálható bemenet-pár: Külső vészleállítás.
- Konfigurálható kimenet-pár: Rendszer vészleállító.

Az alábbi ábrán látható, hogyan osztja meg két UR robot a vészleállító funkcióit. Ebben a példában a használt konfigurált I/O-k a CI0-CI1 és a CO0-CO1.

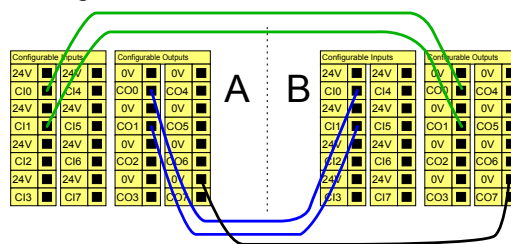

Szerzői jog © 2009-2024 tulajdonosa Universal Robots A/S. Minden jog fenntartva.

Biztonsági leállító automatikus visszaállással

Ez a konfiguráció csak olyan alkalmazásokhoz készült, ahol a kezelő nem tud átmenni az ajtón és bezárni maga mögött. A konfigurálható I/O-t egy külső nullázógomb beállítására használják az ajtón kívül, a robot mozgásának újraindításához. A robot automatikusan visszatér a mozgáshoz, amikor a jelzés újra létrejön.



FIGYELMEZTETÉS

Ne használja ezt a konfigurációt, ha a jelzés a biztonsági kerületen belülről hozható létre újra.

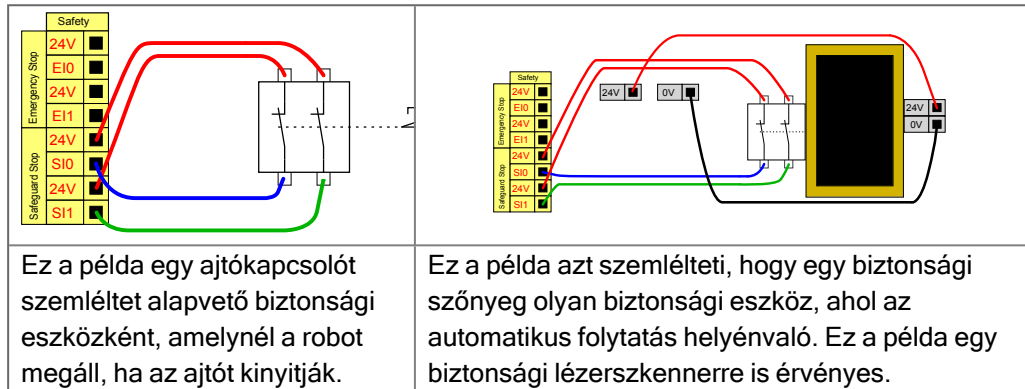

Biztonsági leállítás visszaállítás gombbal

Ha a biztonsági felhasználó felület könnyű függöny illesztéssel használatos, akkor a biztonsági kerületen kívüli visszaállítás szükséges. A visszaállítás gombnak kétcsatornás típusúnak kell lennie. Ebben a példában a visszaállításra konfigurált I/O CI0-CI1 (lásd alább).

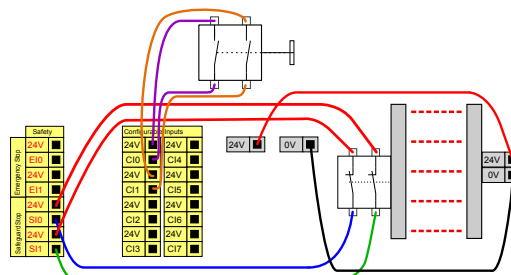

végső

4.4. Háromhelyzetű engedélyező eszköz

Leírás

A robotkart egy 3PE hordozható kezelőegység formájú engedélyező eszközzel szerelték fel.

A vezérlőszekrény a következő engedélyező eszköz-konfigurációkat támogatja:

- 3PE hordozható kezelőegység
- Külső hárompozíciós engedélyező eszköz
- Külső hárompozíciós eszköz és 3PE hordozható kezelőegység

Az alábbi illusztráció bemutatja, hogyan csatlakoztathat egy hárompozíciós engedélyező eszközt. További információért lásd a [Hordozható kezelőegység 3 helyzetű engedélyező eszközzel](#) fejezetet.

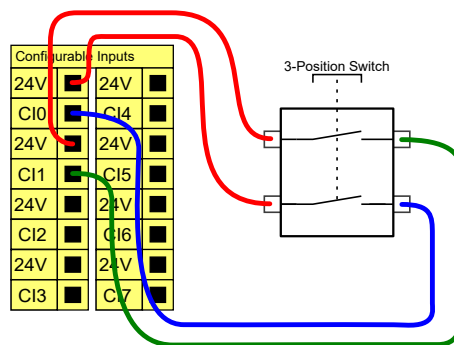

Megjegyzés: A hárompozíciós engedélyező eszköz bemenetének két bemeneti csatornáján a jeleltérés toleranciája 1 mp.



ÉRTESÍTÉS

Az Universal Robots e-sorozatának biztonsági rendszere nem támogatja a többszörös külső háromhelyzetű engedélyező eszközök használatát.

**Működési mód
kapcsolója**

A három helyzetű engedélyező eszköz használatához üzemmódváltó használata szükséges.

Az alábbi ábrán egy üzemmód kapcsoló látható. Lásd [17.9 Működési mód kiválasztása](#) 149

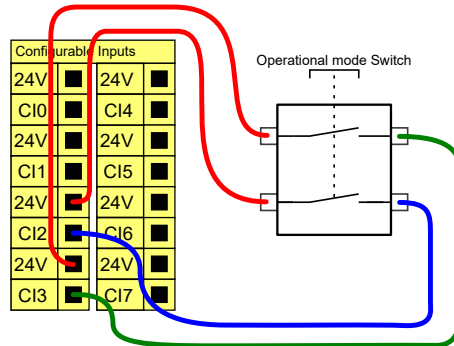

4.5. Általános célú digitális I/O

Leírás

Az Indítás képernyő beállításokat tartalmaz egy alapértelmezett program automatikus betöltéséhez és indításához, és a Robotkar automatikus inicializálásához bekapcsolás közben.

Általános célú digitális I/O

Ez a rész az általános célú 24 V-os I/O-t (szürke terminálok) és a konfigurálható I/O-t (sárga terminálok fekete szöveggel), amikor nem biztonsági I/O-ként van konfigurálva. A [4.5 Általános célú digitális I/O above](#) szakaszban található közös specifikációkat be kell tartani.

Az általános célú I/O használható a berendezés meghajtására, ahogyan a pneumatikus relék hajtására közvetlenül vagy más PLC rendszerekkel való kommunikációhoz. Minden digitális kimenet automatikusan letiltható, amikor a program végrehajtása leáll, lásd part [PolyScope Kézikönyv II. rész.](#)

Ebben a módban a kimenet mindig alacsony, amikor a program nem fut. Példák találhatóak az alábbi alpontokban.

Ezekben a példákban szokásos digitális kimeneteket használnak, de bármilyen konfigurálható kimenetet is használhattak volna, ha ezeket nem biztonsági funkció teljesítésére állították be.

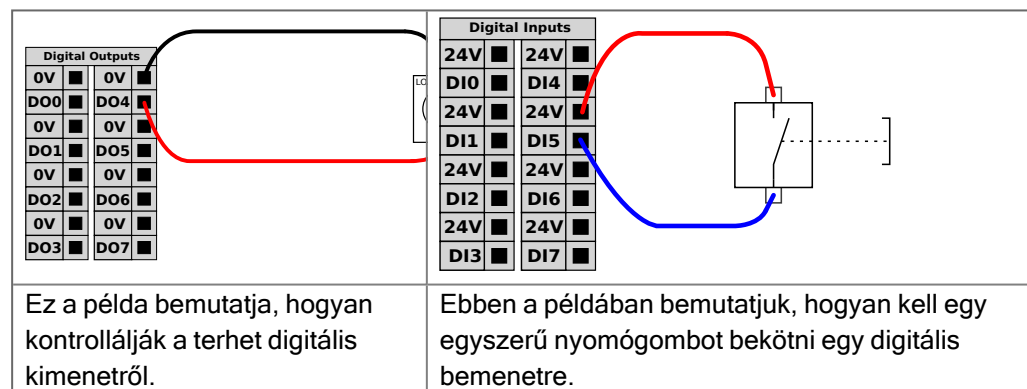

Kommunikáció más gépekkel vagy PLC-kkel

A digitális I/O kimenet használható más berendezésekkel való kommunikációhoz, ha egy szokásos GND (0 V) jött létre, és ha a gép PNP technológiát használ, lásd alább.

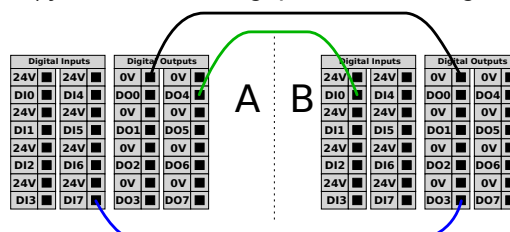

4.6. Általános célú analóg I/O

Leírás

Az analóg I/O felhasználói felület a zöld terminál. Feszültség (0-10 V) vagy áramerősség (4-20 mA) beállítására vagy mérésére használatos más berendezésről vagy berendezésre.

A lehető legnagyobb pontosság elérése érdekében a következő utasítások betartása ajánlott.

- Használja az I/O-hoz legközelebbi AG terminált. A pár megoszt egy szokásos módszűrőt.
- Használja ugyanazt a GND-t (0 V) a berendezéshez és a vezérlődobozhoz. Az analóg I/O nincs galvanikusan szigetelve a vezérlődoboztól.
- Használjon árnyékolt kábelt vagy sodrott párokat. Kösse az árnyékolást a GND érintkezőre a **Power** (Áramellátás) érintkező mellett.
- Az áram módban működő berendezés használata Az áramjelek kevésbé érzékenyek az interferenciákra.

Elektromos specifikáció

A GUI felületen kiválaszthatja a beviteli módokat (lásd [PolyScope Manual rész II. rész](#)). Az elektromos specifikációk alább láthatók.

Terminálok	Paraméter	Min.	Típus	Max.	Egység
<i>Analóg bemenet áram üzemmódban</i>					
[AIx - AG]	Aktuális	4	-	20	mA
[AIx - AG]	Ellenállás	-	20	-	ohm
[AIx - AG]	Felbontás	-	12	-	bit
<i>Analóg bemenet feszültség módban</i>					
[AIx - AG]	Feszültség	0	-	10	V
[AIx - AG]	Ellenállás	-	10	-	kOhm
[AIx - AG]	Felbontás	-	12	-	bit
<i>Analóg kimenet áram módban</i>					
[AOx - AG]	Aktuális	4	-	20	mA
[AOx - AG]	Feszültség	0	-	24	V
[AOx - AG]	Felbontás	-	12	-	bit
<i>Analóg kimenet feszültség módban</i>					
[AOx - AG]	Feszültség	0	-	10	V
[AOx - AG]	Aktuális	-20	-	20	mA
[AOx - AG]	Ellenállás	-	1	-	ohm
[AOx - AG]	Felbontás	-	12	-	bit

Analóg kimenet és analóg bemenet

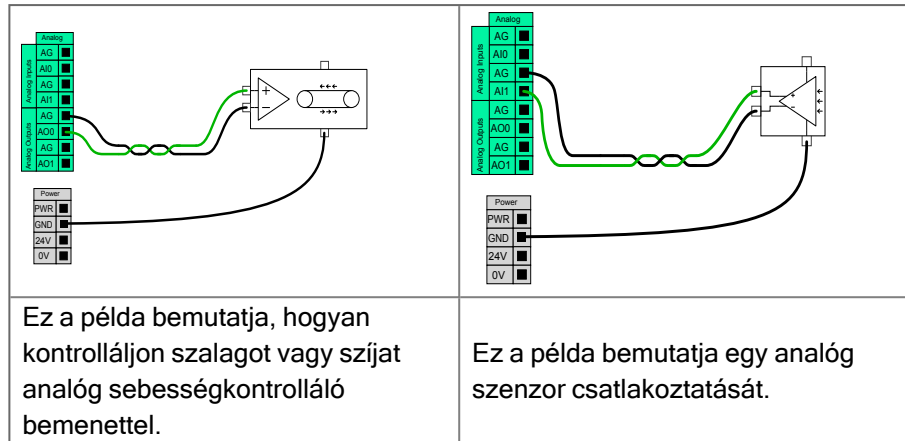

4.7. Távoli KI/BE vezérlés

Leírás

Használja a **BE/KI** távvezérlést a vezérlőszekrény be- és kikapcsolásához a hordozható kezelőegység használata nélkül. Általában akkor használatos:

- Amikor a hordozható kezelőegység nem elérhető.
- Amikor a PLC rendszernek teljes kontrollra van szüksége.
- Amikor több robotot kell egy időben be- vagy kikapcsolni.

Távvezérlés

A **KI/BE** távvezérlés biztosítja a 12 V-os segéd feszültséget, amely aktív marad a vezérlődoboz kikapcsolása után. A **BE** bemenet csak rövid időtartamú aktiválásra szolgál, és ugyanúgy működik, mint a **POWER** gomb. A **KI** bemenet lenyomva tartható, ha szükséges. Használjon egy szoftverfunkciót a programok automatikus betöltéséhez és indításához (lásd rész [Polyscope Kézikönyv II. rész](#)). Az elektromos specifikációk alább láthatók.

Terminálok	Paraméter	Min.	Típus	Max.	Egység
[12 V - GND]	Feszültség	10	12	13	V
[12 V - GND]	Aktuális	-	-	100	mA
[ON / OFF]	Inaktív feszültség	0	-	0.5	V
[ON / OFF]	Aktív feszültség	5	-	12	V
[ON / OFF]	Bemeneti áram	-	1	-	mA
[ON]	Aktivációs idő	200	-	600	ms

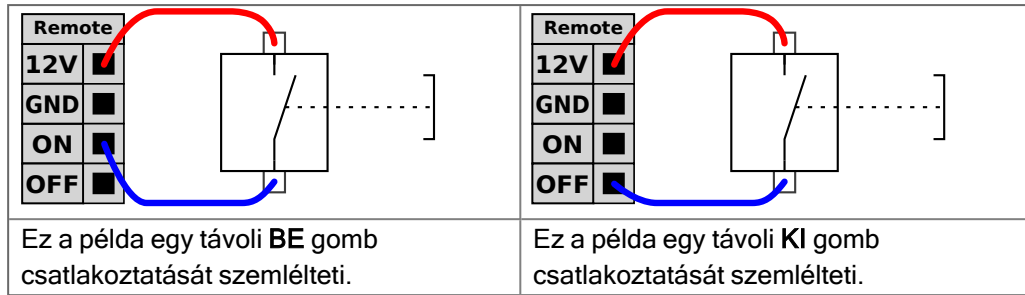

VIGYÁZAT

A bekapcsológomb benyomásával és nyomva tartásával mentés nélkül KIKAPCSOLJA a vezérlőszekrényt.

- Ne nyomja meg és ne tartsa lenyomva a **BE** bemenetet vagy a **Bekapcsolás** gombot mentés nélkül.
- Használja a **OFF** bemenetet a kikapcsolás távvezérléséhez, hogy ezáltal a vezérlőszekrény menthesse a megnyitott fájlokat és szabályosan álljon le.

4.8. Vezérlőszekrény konzol

Leírás

Az I/O-interfészcsoporthoz alján található egy konzol portokkal, amely további csatlakozásokat tesz lehetővé (lásd az alábbi ábrát). A vezérlőszekrény alján egy fedeles nyílás található a könnyű csatlakoztatás érdekében (lásd Ethernet). A Mini Displayport támogatja a Displayporttal rendelkező monitorokat, és aktív Mini Display DVI vagy HDMI átalakítót igényel a DVI/HDMI csatlóval rendelkező monitorok csatlakoztatásához. A passzív átalakítók nem működnek DVI/HDMI portokkal.

Konzol

A biztosíték legyen UL-jelölésű, Mini Blade típusú, maximális névleges áramerőssége: 10A és minimális névleges feszültsége: 32V

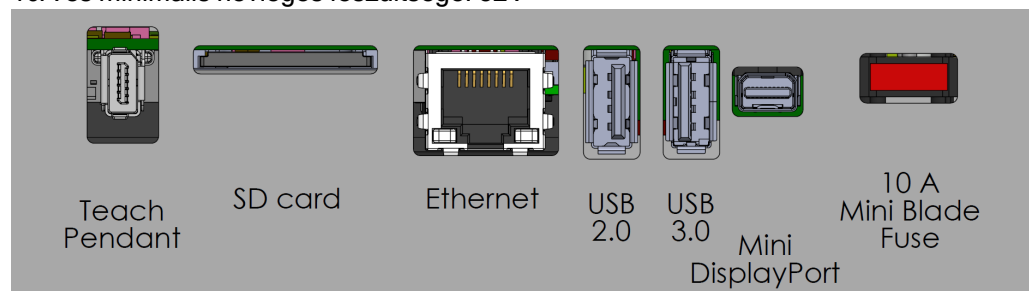

ÉRTESÍTÉS

Ne csatlakoztassa vagy válassza le a hordozható kezelőegységet, amíg a vezérlőszekrény feszültség alatt van. Ez károsíthatja a vezérlőszekrényt.



ÉRTESÍTÉS

Ha nem csatlakoztatja az aktív adaptert, mielőtt megkísérli bekapcsolni a vezérlőszekrényt, ezzel akadályozhatja a kijelző kimenetet.

- A rendszer bekapcsolása előtt csatlakoztassa az aktív adaptert a vezérlőszekrényhez.
- Bizonyos esetekben a külső monitort a vezérlőszekrény előtt kell bekapcsolni.
- Használjon aktív adaptert, amely támogatja az 1.2-es verziót, mivel nem minden adapter működik elsőre.

4.9. Ethernet

Leírás

Az Ethernet interfész a következőkre használható:

- MODBUS, EtherNet/IP> és PROFINET (see rész [PolyScope kézikönyv II. rész](#)).
- Távoli hozzáférés és vezérlés.

Az Ethernet-kábel csatlakoztatásához vezesse át a kábelt a vezérlőszekrény alján lévő lyukon, és dugja be a konzol alján lévő Ethernet-portba.

A vezérlőszekrény alján lévő kupakot cserélje ki egy megfelelő kábelbevezető tömszelencére, hogy a kábelt az Ethernet-porthoz csatlakoztassa.

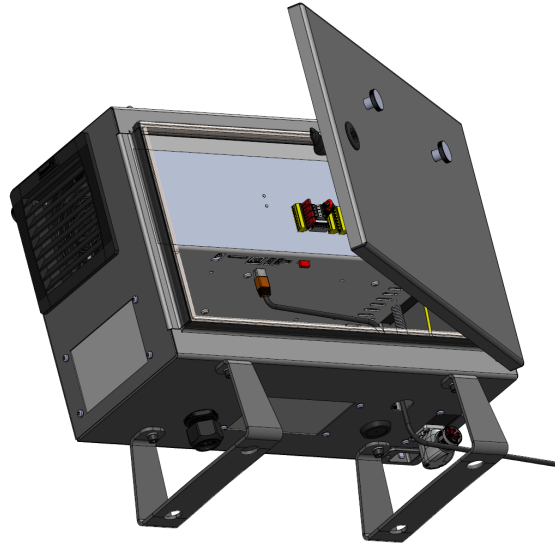

Az elektromos jellemzőket az alábbi táblázat tartalmazza.

Paraméter	Min.	Típus	Max.	Egység
Adatátviteli sebesség	10	-	1000	Mb/s

4.10. Hálózati csatlakozók

Leírás

A vezérlődoboz hálózati kábelét szabványos IEC dugasszal szerelték fel. Csatlakoztasson egy országspecifikus hálózati dugaljat vagy kábelt az IEC dugaljhoz.

**ÉRTESÍTÉS**

- IEC 61000-6-4: 1. fejezet hatálya: „Az IEC 61000 emissziós követelményekre vonatkozó ezen része azokra az elektromos és elektronikus berendezésekre vonatkozik, amelyeket ipari környezetben való használatra szántak (lásd 3.1.12).”
- IEC 61000-6-4: 3.1.12. fejezet ipari telephely: „Nagy- vagy középfeszültségű transzformátorról táplált, a létesítmény ellátására szolgáló, külön villamosenergia-hálózattal ellátott helyszínek”

Hálózati csatlakozók

A robot táplálásához a vezérlőszekrényt a mellékelt tápkábelen keresztül kell csatlakoztatni a hálózathoz. A tápkábel IEC C13 csatlakozója a vezérlődoboz alján található IEC C14 készülékbelemre csatlakozik.

**ÉRTESÍTÉS**

A vezérlőszekrényhez csatlakoztatáshoz mindig országspecifikus fali csatlakozóval ellátott tápkábelt használjon. Ne használjon adaptert.

Az elektromos telepítés részeként adja meg a következőket:

- Csatlakozás a talajhoz
- Fő biztosíték
- Maradékáram-készülék
- Zárható (kikapcsolt OFF állásban) kapcsoló

A zárolás egyszerű eszközként egy főkapcsolót kell felszerelni a robotalkalmazás összes berendezésének kikapcsolására. Az elektromos jellemzőket az alábbi táblázat tartalmazza.

Táblázat

Paraméter	Min.	Típus	Max.	Egység
Bemeneti feszültség	90	-	264	VAC
Külső hálózati biztosíték (90-200V)	15	-	16	A
Külső hálózati biztosíték (200-264 V)	8	-	16	A
Bemeneti frekvencia	47	-	440	Hz
Készenléti teljesítmény	-	-	<1.5	W
Névleges működési teljesítmény	90	250	500	W

Elektromos veszélyek



FIGYELMEZTETÉS: ELEKTROMOSSÁG

Az alábbiak bármelyikének mellőzése súlyos sérülést vagy halált okozhat az elektromos veszélyek miatt.

- Győződjön meg a robot szakszerű földeléséről (elektromos csatlakozás a földhöz). Használja a földelés szimbólummal ellátott, nem használt csavarokat a vezérlődobozban, hogy a rendszerben közös földelést biztosítson minden berendezésnek. A földelővezetékek legalább a rendszer legnagyobb áramának megfelelő névleges áramerősségűnek kell lennie.
- Biztosítsa, hogy a Vezérlődobozba bemenő áram védet legyen maradékáram-készülékkel (RCD) és megfelelő biztosítókkal.
- Szervizelés közben zárjon le minden áramot a robot teljes telepítéséhez.
- Győződjön meg arról, hogy más berendezések nem szolgáltatnak áramot a robot I/O-nak, amikor a robot le van zárva.
- Mielőtt a vezérlődobozt áram alá helyezné, győződjön meg az összes kábel szakszerű bekötéséről. Mindig használjon eredeti hálózati kábelt.

4.11. Robot csatlakozás: Robot kábel

Leírás

Ez az alszakasz egy rögzített 6 méteres robotkábelre konfigurált robotkar csatlakoztatását írja le. Az alapkarmás kábelcsatlakozóval konfigurált robotkar csatlakoztatására vonatkozó tájékoztatásért lásd: [4.11 Robot csatlakozás: Robot kábel above](#).

Csatlakoztassa a kart és a vezérlőszekrényt

Létrehozza a robotkapcsolatot a robotkarnak a vezérlőszekrényhez való csatlakoztatásával a robotkábel segítségével.

Csatlakoztassa és rögzítse a robotból érkező kábelt a vezérlőszekrény alján lévő csatlakozóhoz (lásd az alábbi ábrát). A robotkar bekapcsolása előtt kétszer csavarja el a csatlakozót, hogy meggyőződjön a megfelelő rögzítésről.

Fordítsa jobbra a csatlakozót, hogy könnyebb legyen rögzíteni azt a kábel bedugása után.

**VIGYÁZAT**

A robot szakszerűtlen bekötése a robotkar energiaellátásának megszűnését eredményezheti.

- Ne csatlakoztassa le a robotkábelét, amikor a robotkar be van kapcsolva.
- Ne hosszabbítsa meg és ne módosítsa az eredeti kábelét.

4.12. Robot csatlakozás: Alapkarima kábel

Leírás

Ez az alszakasz egy rögzített alapkarima-kábelre konfigurált robotkar csatlakoztatását írja le. A rögzített 6 méteres robotkábelrel konfigurált robotkar csatlakoztatására vonatkozó információért lásd: [4.12 Robot csatlakozás: Alapkarima kábel above](#).

Alapkarima kábelcsatlakozó

Az alapkarima kábelcsatlakozója hozza létre a robot csatlakozását azáltal, hogy csatlakoztatja a a robotkart a vezérlőszekrényhez. A robotkábel az egyik végén az alapkarimakábel csatlakozójához, a másik végén pedig a vezérlőszekrény csatlakozójához csatlakozik.

Az összes csatlakozót rögzítheti, amint robot kapcsolat létrejött.



VIGYÁZAT

A robotkar és a vezérlőszekrény közötti maximális robotkapcsolat 6 m. A robot szakszerűtlen bekötése a robotkar energiaellátásának megszűnését eredményezheti.

- Ne hosszabbítsa meg a 6 m robotkábel.



ÉRTESÍTÉS

Az alapkarima kábel közvetlen bekötése bármely vezérlődobozba károsíthatja a berendezést vagy egyéb anyagi károkat okozhat.

- Ne csatlakoztassa közvetlenül a vezérlődobozhoz az alapkarima-kábel.

4.13. Eszköz i/o

Leírás

A #3. csuklón, a szerszám-karima mellett található egy nyolctűs csatlakozó, amely tápellátást és vezérlőjelet biztosít a robothoz csatlakoztatható különféle megfogók és érzékelők számára. A Lumberg RKMV 8-354 megfelelő ipari kábel. A kábelben belül mind a nyolc drótnak különböző a színe, mely különböző funkciót képvisel.

Ez a csatlakozó biztosítja az áram és vezérlő jeleket egy specifikus roboteszközön használt fogóknak és az érzékelőknek. Az alább felsorolt ipari kábelek alkalmasak:

- Lumberg RKMV 8-354.



ÉRTESÍTÉS

Az eszközcsatlakozót kézzel kell meghúzni legfeljebb 0,4 Nm-rel.

A kábelben belül a nyolc drótnak különböző a színe, mely különböző funkciót jelöl. Lásd az alábbi táblázatot:

Szín	Jel	Leírás
Piros	GND	Föld
Szürke	ÁRAM	0 V/12 V/24 V
Kék	TO0/PWR	0 vagy 0 V/12 V/24V digitális kimenetek
Rózsaszínű	TO1/GND	1. digitális kimenetek vagy Földelés
Sárga	T10	0. digitális bemenet
Zöld	T11	1. digitális bemenet
Fehér	AI2 / RS485+	Analóg 2-ban vagy RS485+
Barna	AI3 / RS485-	Analóg 3-ban vagy RS485-

Lépjön be a Telepítés lapon a Szerszám I/O-hoz (lásd rész [Polyscope kézikönyv II. részében](#)), hogy a belső tápellátást 0V, 12V vagy 24V feszültségre állítsa be. Az elektromos specifikációk alább láthatók.

*Nagyon javasolt védő diódát használni az induktív terhelésekhez



ÉRTESÍTÉS

Az eszköz pereme a GND-hez csatlakozik (ugyanaz, mint a piros drót).

4.14. Eszköz tápegysége

Leírás

Lépjen be a Telepítés lapon a Szerszám I/O-hoz (lásd rész [Polyscope kézikönyv II. részében](#)), hogy a belső tápellátást 0V, 12V vagy 24V feszültségre állítsa be.

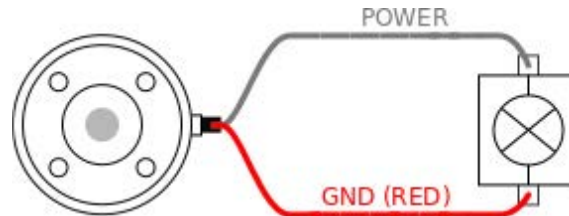

Duális tűske tápegysége

Dual Pin Power (Két érintkezős tápellátás) üzemmódban a kimeneti áramerősség a (4.14 Eszköz tápegysége above második táblázatában felsoroltak szerint) növelhető.

1. Koppintson a fejlécben a **Telepítés** elemre.
2. A bal alsó sarokban koppintson a **Általános** elemre.
3. Koppintson a **Szerszám IO** elemre, és válassza a **Kettős érintkező áramellátás** lehetőséget.
4. Csatlakoztassa a Hálózati vezetéseket (szürke) a TO0-hoz (kék), a Földelést (piros) pedig a TO1-hez (rózsaszínű).

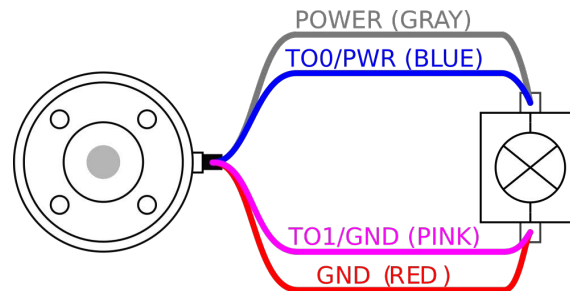

ÉRTESÍTÉS

Amint a robot vészleállítást végez, a feszültség beáll 0 V-ra mindkét áramtűske esetében (az áram leáll).

4.15. Az eszköz digitális kimenetei

Leírás

A digitális kimenetek három különböző módot támogatnak:

Mód	Aktív	Inaktív
Csökkenés (NPN)	Alacsony	Megnyitás
Forás (PNP)	Magas	Megnyitás
Nyomás/Húzás	Magas	Alacsony

Lépjen be a Szerszám I/O modulba a Telepítés lapon (lásd a [PolyScope II. rész kézikönyvét](#)) az egyes kapcsok kimeneti üzemmódjának beállításához. Az elektromos specifikációk alább láthatók.

Paraméter	Min.	Típus	Max.	Egység
Feszültség nyitáskor	-0.5	-	26	V
Feszültség 1 A süllyedéskor	-	0.08	0.09	V
Áramerősség megszerzéskor/süllyedéskor	0	600	1000	mA
Áramerősség GND-n keresztül	0	1000	3000*	mA



ÉRTESÍTÉS

Amint a robot vészleállítást végez, a digitális kimenetek (DO0 és DO1) inaktívvá válnak (magas Z).



VIGYÁZAT

A digitális kimenetek az eszközben nem áramerősség-korlátoltak. A meghatározott adatok felülírása maradandó kárt okozhat.

Az eszköz digitális kimeneteinek használata

Ez a példa bemutatja, hogy kapcsoljon be egy terhelést, amikor belső 12 V-os vagy 24 V-os áramellátást alkalmaz. A kimeneti feszültséget az I/O lapon meg kell határozni. A HÁLÓZATI csatlakozás és a pajzs/földelés között feszültség van, még akkor is, amikor a terhelés ki van kapcsolva.

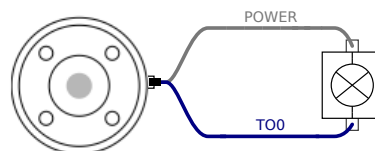

Javasolt védő diódát használni az induktív terhelésekhez, az alábbiakban láthatók szerint.

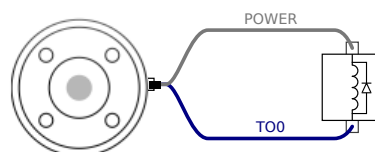

4.16. Az eszköz digitális bemenetei

Leírás

Az Indítás képernyő beállításokat tartalmaz egy alapértelmezett program automatikus betöltéséhez és indításához, és a Robotkar automatikus inicializálásához bekapcsolás közben.

Táblázat

A digitális bemenetek kialakítása PNP, gyenge lehúzó ellenállásokkal. Ez azt jelenti, hogy a lebegő bemenet mindig alacsony értékű. Az elektromos specifikációk alább láthatók.

Paraméter	Min.	Típus	Max.	Egység
Bemeneti feszültség	-0.5	-	26	V
Logikus alacsony feszültség	-	-	2.0	V
Logikus magas feszültség	5.5	-	-	V
Bemeneti ellenállás	-	47k	-	Ω

A szerszám digitális bemeneteinek használata

Ez a példa bemutatja egy egyszerű gomb csatlakoztatását.

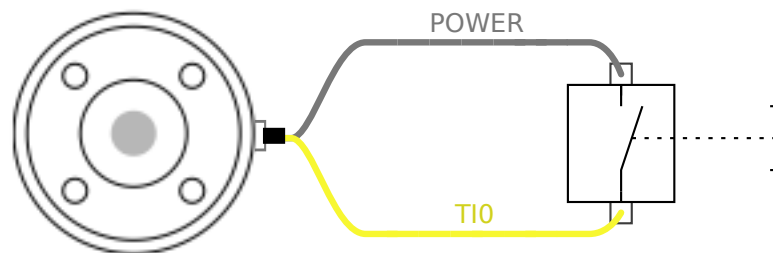

4.17. Szerszám analóg bemenetek

Leírás

A szerszám analóg bemenet nem differenciál bemenet, és az I/O lapon feszültségre (0-10V) vagy áramerősségre (4-20mA) állítható (lásd >PolyScope kézikönyv II. része). Az elektromos specifikációk alább láthatók.

Paraméter	Min.	Típus	Max.	Egység
Bemeneti feszültség feszültség módban	-0.5	-	26	V
Bemeneti ellenállás 0 V és 10 V közötti tartománynál	-	10.7	-	k Ω
Felbontás	-	12	-	bit
Bemeneti feszültség áramerősség módban	-0.5	-	5.0	V
Bemeneti áramerősség áramerősség módban	-2.5	-	25	mA
Bemeneti ellenállás 4 mA és 20 mA közötti tartománynál	-	182	188	Ω
Felbontás	-	12	-	bit

Az analóg bemenetek használatára két példa a következő alponban található.

Vigyázat!**VIGYÁZAT**

Az analóg bemenetek nem védettek a túlfeszültség ellen áramerősség módban. Ha az elektromos specifikációkban szereplő határértéket meghaladja, azzal a bemenet tartósan károsodhat.

A szerszám analóg bemeneteinek használata, nem differenciál

Ez a példa bemutat egy analóg érzékelő csatlakozást nem differenciális kimenettel. Az érzékelő kimenete lehet áram vagy feszültség, mindaddig, amíg az adott analóg bemenet bemeneti módja ugyanarra van beállítva az I/O lapon.

Megjegyzés: Ellenőrizheti, hogy egy feszültségkimenetű érzékelő képes-e a szerszám belső ellenállásának meghajtására, vagy a mérés érvénytelen lehet.

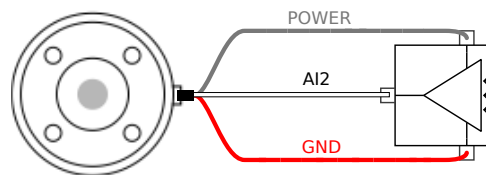
A szerszám analóg bemeneteinek használata, differenciális

Ez a példa bemutat egy analóg szenzorcsatlakozást differenciális kimenettel. A negatív kimeneti rész földhöz (0V) való csatlakoztatása ugyanúgy működik, mint egy nem differenciál érzékelő.

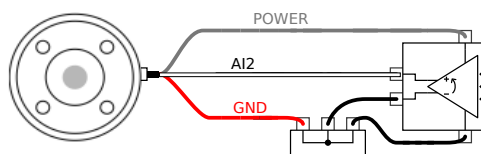

4.18. Eszközkommunikáció I/O

Leírás

- **Jel-kérések** Az RS485 jelek belső hibabiztos előfeszítést alkalmaznak. Ha a csatlakoztatott eszköz nem támogatja ezt a hibabiztost, akkor jelelfeszítést kell végezni a csatlakoztatott eszközön vagy külsőleg hozzáadni, felhúzható ellenállások hozzáadásával az RS485+-hoz és lehúzható ellenállások hozzáadásával az RS485--hoz.
- **Késleltetés** A szerszám-csatlakozón át küldött üzenetek késleltetése 2ms és 4 ms között változik a PC üzenetírás időpontjától az S485 üzenet indításáig számítva. Egy puffer tárolja az eszközcsatlakozóra küldött adatokat, amíg a sor üres nem lesz. Amint megkapott 1000 bájt adatot, az üzenet kiírásra kerül az eszközön.

Baud arányok	9,6k, 19,2k, 38,4k, 57,6k, 115,2k, 1M, 2M, 5M
Stop bitek	1, 2
Paritás	Nincs, páratlan, páros

5. Szállítás

Leírás

A robotot csak az eredeti csomagolásban szállítsa. tárolja a göngyöleget száraz helyen, ha a robotot később át akarja helyezni.
Amikor a robotot a csomagolásból a telepítés helyére viszi, a robotkar mindkét csövét egyszerre fogja meg. Tartsa a robotot a helyén, amíg az összes rögzítőcsavart szorosan meg nem húzta a robot alján.
Emelje fel a vezérlődobozt a fogantyújánál fogva.

Figyelmeztetés: Emelés



FIGYELMEZTETÉS

A szakszerűtlen emelési módszerek vagy alkalmatlan emelőeszközök használata sérülésekhez vezethet.

- Kerülje a háta vagy más testrészei túlterhelését a berendezés beemelésekor.
- Használjon megfelelő emelőberendezést.
- Minden regionális és nemzeti emelési irányelvet be kell tartani.
- Ügyeljen arra, hogy a robotot a Mechanikai interfész cím alatt található utasításoknak megfelelően szerelje fel.



ÉRTESÍTÉS

Ha a robotot szállítás közben külső alkalmazáshoz / telepítéshez csatlakoztatják, kérjük, tanulmányozza az alábbiakat:

- Ha a robotot az eredeti csomagolás nélkül szállítják, a(z) Universal Robots A/S által biztosított összes garancia érvényét veszti.
- Ha a robotot egy külső gyártó alkalmazásához/berendezéséhez csatlakoztatva szállítják, a robot szállítására vonatkozóan kövesse az eredeti szállítási csomagolás nélküli szállításra vonatkozó ajánlásokat.

Felelősségkizárás

A Universal Robots nem tehető felelőssé a berendezés szállításából eredő károkért. A csomagolás nélküli szállításra vonatkozó ajánlásokat a myur.universal-robots.com/manuals oldalon tekintheti meg

5.1. Szállítás csomagolás nélkül

Leírás

Universal Robots mindig azt javasolja, hogy a robotot az eredeti csomagolásában kell szállítani.

Ezek az ajánlások azért készültek, hogy csökkentsék a nem kívánt rezgéseket az ízületekben és a fékrendszerekben, és csökkentsék az ízületek forgását.

Ha a robotot az eredeti csomagolása nélkül szállítják, kérjük, olvassa el az alábbi irányelveket:

- Hajtsa össze a robotot, amennyire csak lehetséges - ne szállítsa a robotot szingularitási pozícióban.
- Helyezze át a súlypontot a robotban a lehető legközelebb az alaphoz.
- Rögzítse mindegyik csövet egy szilárd felülethez a cső két különböző pontján.
- Rögzítsen szilárdan 3 tengelyen bármilyen csatlakoztatott végeffektort.

Szállítás

Hajtsa össze a robotot, amennyire csak lehetséges.

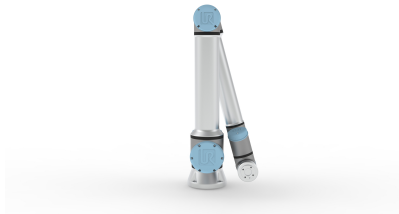

Ne szállítsa hosszabbítóval ellátott állapotban. (szingularitási pozíció)

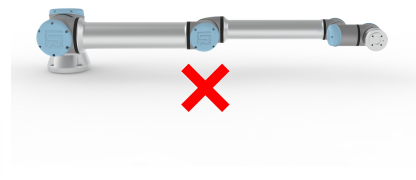
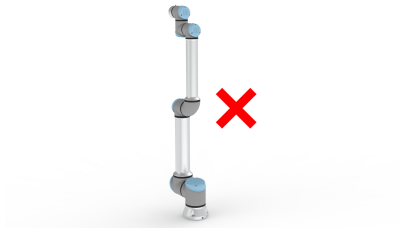

Rögzítse a csöveket szilárd felülethez. Rögzítse a csatlakoztatott végeffektort 3 tengelyen.

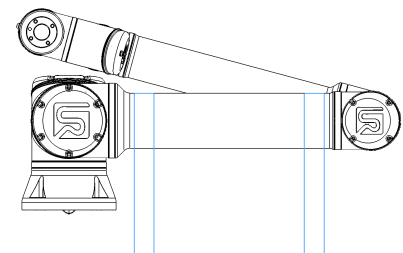
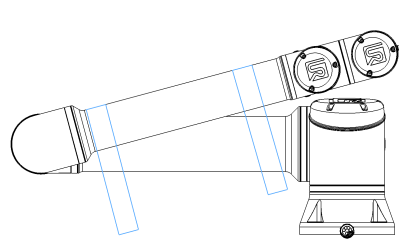

6. Karbantartás és javítás

Leírás

Végezzen bármilyen szemrevételezést vagy munkaállapot szemlét, a jelen útmutató összes biztonsági előírásának megfelelően.

Végezze el az összes karbantartási, ellenőrzési, kalibrálási és javítási munkát a szervizkönyv legfrissebb verziója szerint, amely a támogatási weboldalon található:

<http://www.universal-robots.com/support>.

Javítási munkákat csak Universal Robots vagy az engedélyezett rendszerintegrátorok végezhetnek. Az ügyfél által kijelölt, betanított személyek is végezhetnek javítási munkát, feltéve, hogy a szervizkönyvben leírt ellenőrzési terv szerint járnak el. A betanított személyek teljes ellenőrzési tervét lásd a szervizkönyv 5. fejezetében. A Universal Robots cégnek visszaküldött összes alkatrészt a szervizkönyvben leírt feltételeknek megfelelően kell visszaküldeni.

Karbantartási biztonság

Karbantartási és javítási munka után ellenőrzéseket kell végezni az előírt biztonsági szint biztosításához. Az ellenőrzéseknek meg kell felelniük a nemzeti vagy regionális munkabiztonsági előírásoknak. Az összes biztonsági funkció megfelelő működését ellenőrizni kell.

A karbantartási és javítási munka célja annak biztosítása, hogy a rendszer működőképes maradjon, vagy hiba esetén a rendszer visszakerüljön működőképes állapotba. A javítási munkába beletartozik a tényleges javításon túl a hibaelhárítás is. Amikor a robotkaron vagy a vezérlődobozon dolgozik, be kell tartania az alábbi eljárásokat és figyelmeztetéseket.

Figyelmeztetés



FIGYELMEZTETÉS

Az alábbiakban felsorolt biztonsági gyakorlatok bármelyikének elmulasztása sérülést okozhat.

- Húzza ki a hálózati kábelt a vezérlőszekrény aljából, ezzel biztosítva, hogy teljesen árammentes legyen. Kapcsoljon le az áramról minden más energiaforrást, amely a robotkarhoz vagy a vezérlőszekrényhez csatlakozik. Hozzon meg minden szükséges óvintézkedést, hogy a javítás időszaka alatt megakadályozzon másokat abban, hogy áram alá helyezték a rendszert.
- Ellenőrizze a földelő csatlakozást, mielőtt újra áram alá helyezi a rendszert.
- Tartsa be az ESD-előírásokat, amikor a robotkar vagy a vezérlőszekrény alkatrészeit szétszereli.
- Kerülje el, hogy a robotkarba vagy a vezérlőszekrénybe víz és por kerüljön.

**Figyelmeztetés:
Elektromosság****FIGYELMEZTETÉS: ELEKTROMOSSÁG**

Ha a vezérlőszekrény tápegységét kikapcsolás után túl gyorsan szereli szét, az elektromos veszélyek miatt ez sérülést okozhat.

- Kerülje a vezérlőszekrényen belüli tápegység szétszerelését, mivel ezekben a tápegységekben a vezérlőszekrény kikapcsolása után még több órán keresztül fennmaradhat a magas feszültség (akár 600 V).

6.1. Takarítás

**Mindennapi
takarítás**

A robotkaron előforduló port/szennyeződést/olajat puha rongy segítségével távolíthatja el a következő tisztítószer alkalmazásával: víz, izopropil-alkohol, 10% etanol-alkohol vagy 10% ásványolaj benzin. Ritkán előfordulhat nagyon kis mennyiségű kenőzsír a robot ízületéből. Ez nem befolyásolja sem az ízület működését, sem használatát vagy élettartamát.

Egyéb tisztítás

A robot tisztítására való fokozott összpontosítás miatt a UR 70% -os izopropil-alkohollal történő tisztítást javasol (alkohol dörzsölése).

1. Törölje le a robotot egy kemény, csavart mikroszálas ruhával és 70% -os izopropil-alkohollal (dörzsölő alkohol).
2. Hagyja, hogy a 70% -os izopropil-alkohol 5 percig a roboton maradjon, majd tisztítsa meg a robotot a szokásos tisztítási eljárással.

DO NOT HASZNÁLJON FEHÉRÍTŐT. Ne használjon fehérítőt hígított tisztítóoldatban.

6.2. Ellenőrzés

6.2.1. Robotkar ellenőrzési terv

Leírás

Az alábbi táblázat az Universal Robots által ajánlott ellenőrzéstípusok ellenőrző listája. Rendszeresen végezzen szemléket a listában ajánlottak szerint. A listában felsorolt bármelyik alkalmatlan állapotú alkatrészt meg kell javítani vagy ki kell cserélni. További tájékoztatást talál az ellenőrzések elvégzéséről a szerviz kézikönyvben (<http://www.universal-robots.com/support>)

Ellenőrzési művelet típusa			Időkeret		
			Havi	Kétéves	Éves
1	Kék fedelek ellenőrzése*	V	X		
2	Lapos gyűrűk ellenőrzése	V		X	
3	Robot kábel ellenőrzése	V		X	
4	Robotkábel csatlakozás ellenőrzése	V		X	

V = Szemrevételezéses vizsgálat

* =Súlyos ütközés után is ellenőrizni kell

6.2.2. Robotkar szemrevételezése

Leírás**ÉRTESÍTÉS**

A robotkar alkatrészei károsulhatnak, ha a tisztításhoz sűrített levegőt használ.

- Soha ne használjon sűrített levegőt a robotkar tisztításához.

Vizsgálati pontok

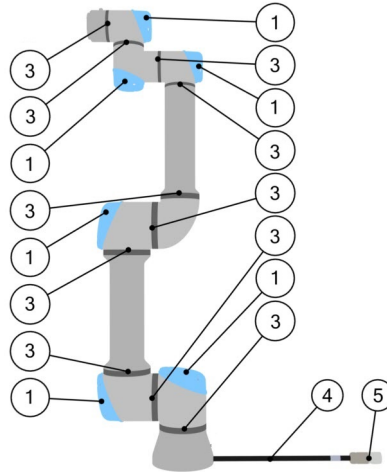

1. Robotkar mozgatása Nulla (Zero) helyzetbe, ha lehetséges.
2. Kapcsolja ki a robotot, és húzza ki a tápkábelt a vezérlődobozból.
3. Ellenőrizze a vezérlőegység és a robotkar közötti kábelt, hogy nincs -e rajta sérülés.
4. Ellenőrizze, hogy az alap rögzítőcsavarjait megfelelően rögzítették e.
5. Ellenőrizze a lapos gyűrűket kopásra és sérülésre.
 - Cserélje ki a lapos gyűrűket, ha kopottak vagy sérültek.
6. Ellenőrizze az összes ízület kék fedelét repedésre vagy sérülésre.
 - Cserélje ki a kék fedeleket, ha repedtek vagy sérültek.
7. Vizsgálja meg a kék fedelek rögzítéséhez használt csavarokat.

**ÉRTESÍTÉS**

Ha a szavatossági időn belül bármilyen sérülést észlel a roboton, forduljon a forgalmazóhoz, akitől a robotot vásárolta.

6.2.3. Szabadonfutó ellenőrzése

Ellenőrzés

1. Szereljen le bármilyen eszközt vagy tartozékot, vagy állítsa be a TCP/Hasznos terhelés/súlypont értéket a szerszám specifikációjának megfelelően.
2. Szabadonfutó módban a robotkar mozgatásához:
 - A 3PE hordozható kezelőeszközön gyorsan nyomja meg, majd enyhén nyomja meg és tartsa lenyomva a 3PE gombot.

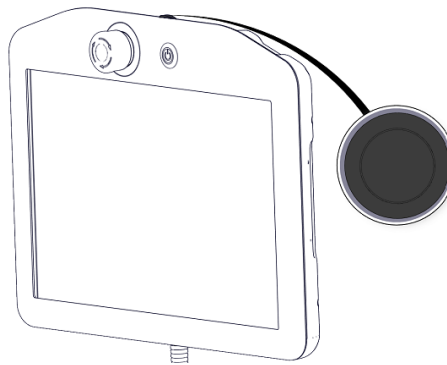

Bekapcsoló gomb

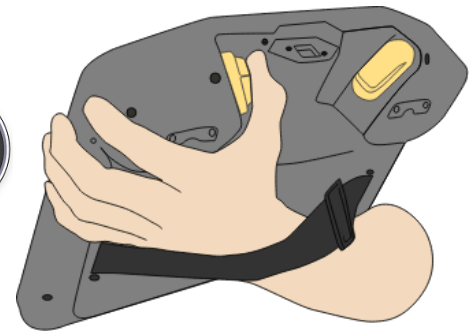

3PE gomb

3. Húzza/tolja a robotot vízszintesen elnyújtott helyzetbe, és engedje el.

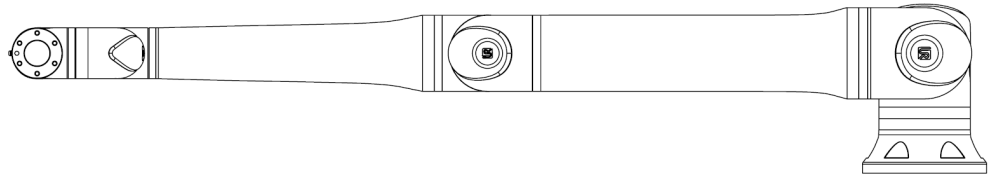

4. Ellenőrizze, hogy a robotkar képes-e fenntartani a helyzetet alátámasztás és a szabadonfutó (Freedrive) aktiválása nélkül.

6.2.4. Vezérlő doboz ellenőrzési ütemterv

Leírás

Az alábbi táblázat az Universal Robots által ajánlott ellenőrzéstípusok ellenőrző listája. Rendszeresen végezzen szemléket a listában ajánlottak szerint. A listában felsorolt bármelyik alkalmatlan állapotú alkatrészt meg kell javítani vagy ki kell cserélni. További tájékoztatást talál az ellenőrzések elvégzéséről a szerviz kézikönyvben (<http://www.universal-robots.com/support>)

Ellenőrzési művelet típusa			Időkeret		
			Havi	Kétéves	Éves
1	Vészleállítás ellenőrzése a kézivezérlőn	F	X		
2 & 3	Hátramenet mód ellenőrzése	F		X	
	Szabadonfutó mód ellenőrzése	F		X	
4 & 5	Ellenőrizze a hordozható kezelőegység kábelét és csatlakozóját	V		X	
6	Ellenőrizze és tisztítsa meg a vezérlő doboz légszűrőit	V	X		

V = Szemrevételezés F = Funkcionális ellenőrzés

Vezérlő doboz szemrevételezés

Leírás

- Húzza ki a tápkábelt a vezérlődobozból.
- Ellenőrizze, hogy nincs-e szennyeződés/por a vezérlődoboz külsején.
 - Szükség esetén tisztítsa meg szikramentes porszívóval.



ÉRTESÍTÉS

A vezérlődoboz belső alkatrészei károsulhatnak, ha a tisztításhoz sűrített levegőt használ.

- Ne használjon sűrített levegőt a vezérlődoboz belső tisztításához.

7. Ártalmatlanítás és környezet

Leírás

A URUniversal Robots e-sorozatú robotok ártalmatlanítását a vonatkozó nemzeti törvények, rendeletek és szabványok szerint kell elvégezni.

Az Universal Robots e-sorozatú robotokat veszélyes anyagok korlátozott használatával gyártják a környezet védelme céljából, a 2011/65/EU RoHS az európai irányelvben meghatározottak szerint. Ezek az anyagok higanyt, kadmiumot, ólmot, króm(VI)-ot, polibrómozott bifenileket és polibrómozott difenil-étereket tartalmaznak. A dán piacon eladott Universal Robots e-Series robotok elektromos hulladékainak ártalmatlanítási és kezelési díjait a Universal Robots A/S előre befizeti a DPA rendszerbe. Az európai 2012/19/EU WEEE irányelv érvényességi területén az importőröknek saját regisztrációt kell végezniük a nemzeti WEEE regiszterbe. A díj általában kevesebb 1 €/robotnál. A nemzeti nyilvántartások listája itt található: <https://www.ewrn.org/national-registers>.

8. Tanúsítványok

Leírás

A harmadik fél tanúsítványa önkéntes. Azonban a robotintegrátorok számára úgy tudja a legjobb szolgáltatást nyújtani az Universal Robots, hogy robotjait az alább felsorolt akkreditált vizsgálóintézetekben tanúsíttatja.
Az összes tanúsítvány másolatát megtalálhatja ebben a fejezetben: Tanúsítványok.

Tanúsítás

 <p>EN ISO 10218-1 EN ISO 13849-1</p> <p>www.tuv.com ID 0007000000</p>	TÜV Rheinland	A TÜV Rheinland tanúsítványai az EN ISO 10218-1 és az EN ISO 13849-1 szerint. A TÜV Rheinland a biztonságot és a minőséget képviseli gyakorlatilag az üzleti élet és általában az élet minden területén. A 150 évvel ezelőtt alapított vállalat a világ egyik vezető tesztelési szolgáltatója.
 TÜVRheinland®	TÜV Rheinland North America	Kanadában a Canadian Electrical Code, CSA 22.1, Article 2-024 előírja, hogy a berendezéseket a Kanadai Szabványügyi Tanács által jóváhagyott vizsgáló szervezetnek kell tanúsítania.
	CHINA RoHS	Az Universal Robots e-sorozatú robotjai megfelelnek az elektronikus informatikai termékek által okozott környezetszennyezés korlátozását érintő kínai (CHINA RoHS) irányítási módszereknek.
	KCC biztonság	Az Universal Robots e-Series robotjait megvizsgálták, és megfelelnek a KCC védjegy biztonsági szabványainak.
	KC regisztrálása	A Universal Robots e-sorozatú robotjait értékelték a munkakörnyezetben való használatra vonatkozó megfelelőség felmérése céljából. Ezért háztartási környezetben használva fennáll a rádióinterferencia kockázata.
	Delta	A Universal Robots e-sorozatú robotok teljesítményét a DELTA tesztelte.

**Beszállítói
harmadik fél
tanúsítványa**

	Környezet	Beszállítóink visszajelzése szerint az Universal Robots e-sorozatú robotok szállítási raklapjai megfelelnek a fa csomagolóanyagok gyártására vonatkozó ISMPM-15 dán előírásoknak, és ennek megfelelő jelöléssel látták el.
-----------------------------------------------------------------------------------	-----------	----------------------------------------------------------------------------------------------------------------------------------------------------------------------------------------------------------------------------

**Gyártói teszt
tanúsítványa**

	Universal Robots	A Universal Robots e-sorozatú robotokat folyamatos gyártóművi vizsgálatoknak és végellenőrzési eljárásoknak vetik alá. A UR vizsgálati eljárásokat folytonos felülvizsgálatnak és fejlesztésnek vetik alá.
-----------------------------------------------------------------------------------	------------------	------------------------------------------------------------------------------------------------------------------------------------------------------------------------------------------------------------

**Nyilatkozatok az
EU irányelveknek
megfelelően**

Bár az EU irányelvek Európára vonatkoznak, néhány Európán kívüli ország elismeri és/vagy előírja az uniós nyilatkozatok meglétét. Az európai irányelvek elérhetők a hivatalos honlapon: <http://eur-lex.europa.eu>.

A gépipari irányelv szerint az Universal Robots robotjai részben befejezett gépeknek minősülnek, és mint ilyenek, nem láthatók el CE címkével.

A gépekre vonatkozó irányelvnek megfelelő beépítési nyilatkozatot (DOI) ebben a fejezetben találja meg: Nyilatkozatok és tanúsítványok.

9. Leállítási idő és leállítási távolság

Leírás

Beállíthatja a felhasználó által meghatározott biztonsági besorolású maximális leállási időt és távolságot.

Ha felhasználó által meghatározott beállításokat használ, a program sebessége dinamikusan kerül beállításra, hogy mindig megfeleljen a kiválasztott határértékeknek. A hasznos terhelés súlypontja (COG) a szerszámtokmányon található.

A **0 ízület 0 (alap)**, **1 ízület 1 (váll)** és **2 ízület 2 (könyök)** esetében megadott grafikus adatok a féktávolságra és a fékezési időre érvényesek:

- 0. kategória
- 1. kategória
- 2. kategória

A **0. ízület** tesztjét vízszintes mozgásra végezték, ahol a forgástengely merőleges volt a talajra.

Az **Ízület 1** és **Ízület 2** tesztek során a robot függőleges pályát követett, ahol a forgástengelyek párhuzamosak voltak a talajjal, és a leállásra került sor, miközben a robot lefelé mozgott. Az Y tengely az a távolság, amely a leállítás megkezdésétől a végső helyzetig tart.

Az alább bemutatott értékek két forgatókönyvet képviselnek: a legfeljebb 10 kg hasznos terhelésű, és a legfeljebb 12,5 kg hasznos terhelésű robotokat.

9.1. Robot forgatókönyv 1: 10 kg.

0. illesztés (ALAP)

Féktávolság
méterben 10kg
33%-ánál

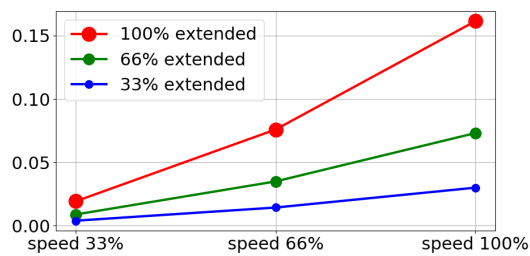

Féktávolság
méterben 10kg
66%-ánál

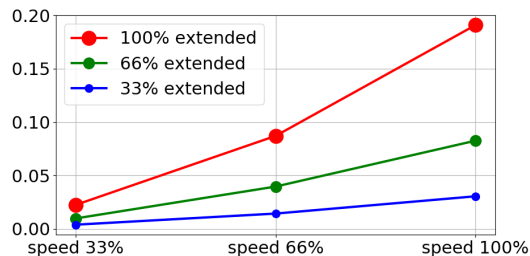

Féktávolság
méterben 10kg
maximális
hasznos tehernél

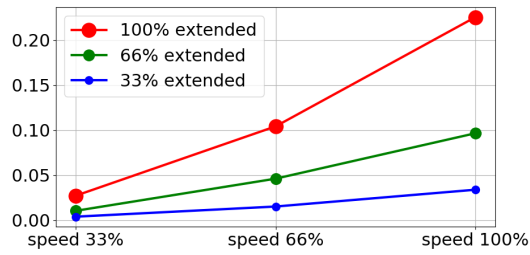

0. illesztés (ALAP)

Fékidő
másodpercben a
10kg 33% -ánál

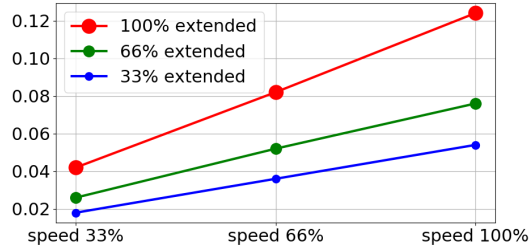

Fékidő
másodpercben a
10kg 66% -ánál

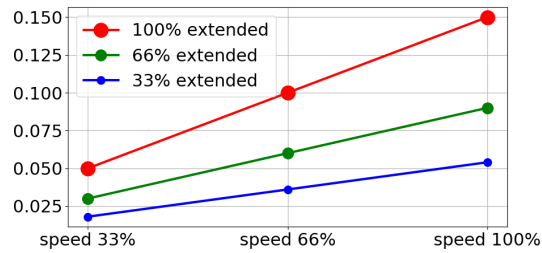

Fékidő
másodpercben a
10kg maximális
hasznos tehernél

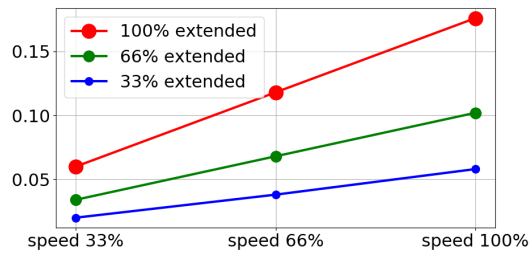

1. illesztés
(VÁLL)

Féktávolság
méterben 10kg
33%-ánál

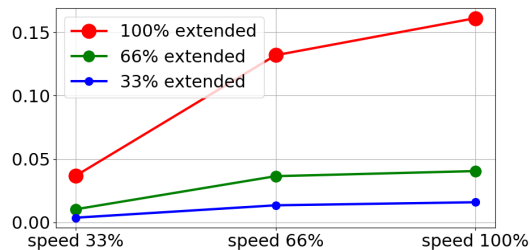

Féktávolság
méterben 10kg
66%-ánál

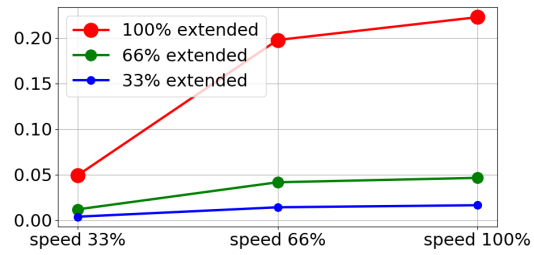

Féktávolság
méterben 10kg
maximális
hasznos tehernél

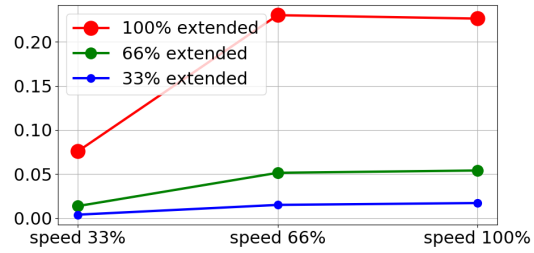

1. illesztés (VÁLL)

Fékidő
másodpercben a
10kg 33% -ánál

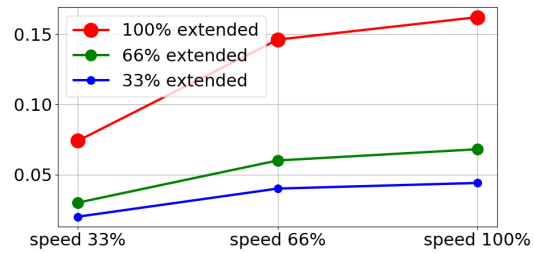

Fékidő
másodpercben a
10kg 66% -ánál

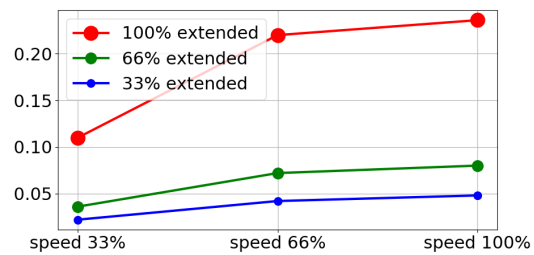

Fékidő
másodpercben a
10kg maximális
hasznos tehernél

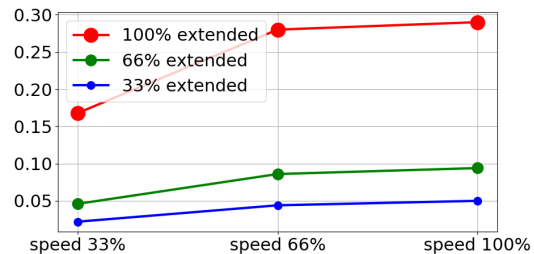

2. illesztés (KÖNYÖK)

Féktávolság méterben az összes hasznos teher esetén

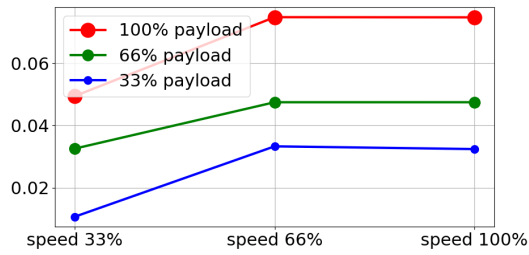

Fékidő másodpercben az összes hasznos teher esetén

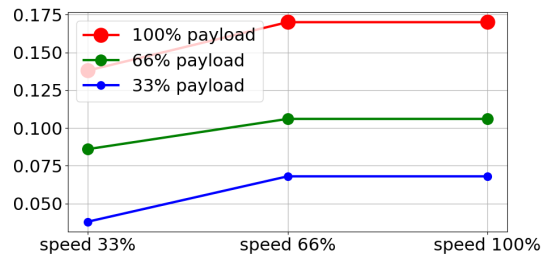

9.2. 2. Robot forgatókönyv: 12.5 kg.

0. illesztés (ALAP)

Féktávolság méterben 12.5kg 33%-a esetén

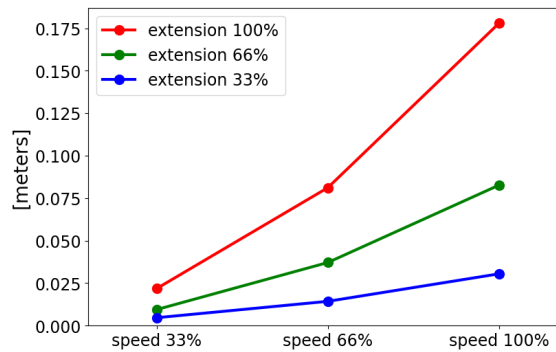

Féktávolság méterben 12.5kg 66%-a esetén

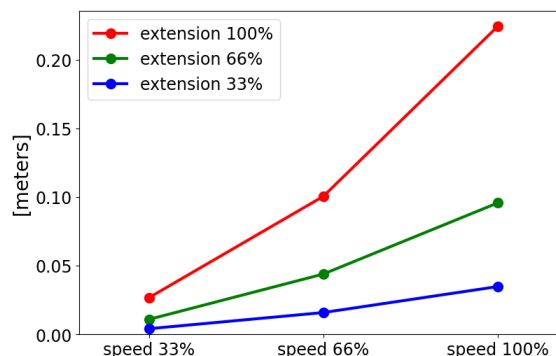

Féktávolság
méterben 12.5kg
maximális
hasznos teher
esetén

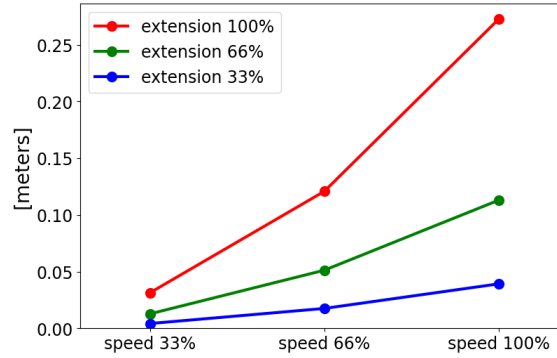

0. illesztés (ALAP)

Fékidő
másodpercben
12.5kg 33%-a
esetén

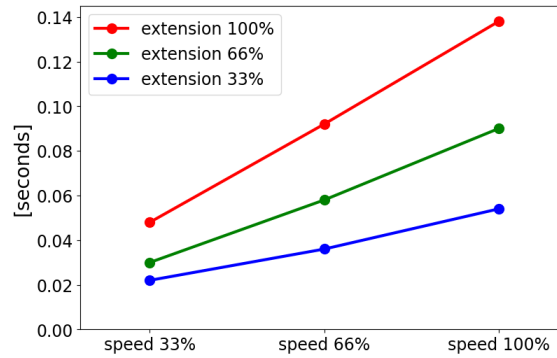

Fékidő
másodpercben
12.5kg 66%-a
esetén

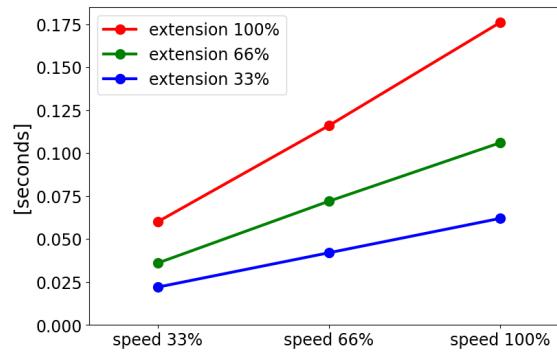

Fékidő
másodpercben
12.5kg maximális
hasznos teher
esetén

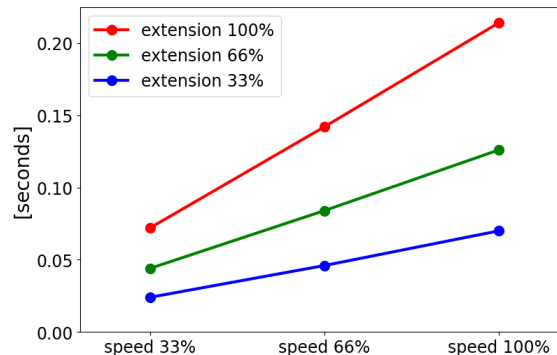

1. illesztés (VÁLL)

Féktávolság méterben 12.5kg 33%-a esetén

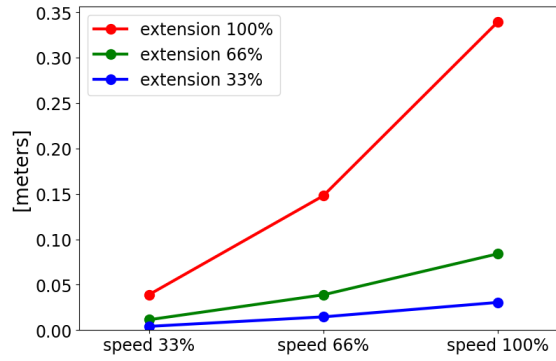

Féktávolság méterben 12.5kg 66%-a esetén

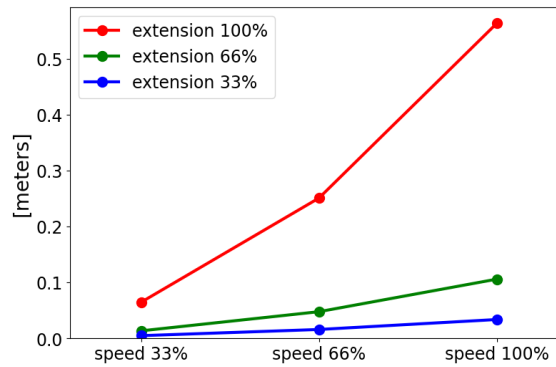

Féktávolság méterben 12.5kg maximális hasznos teher esetén

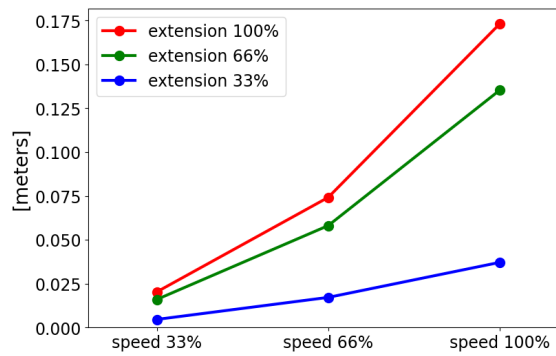

1. illesztés (VÁLL)

Fékidő másodpercben 12.5kg 33%-a esetén

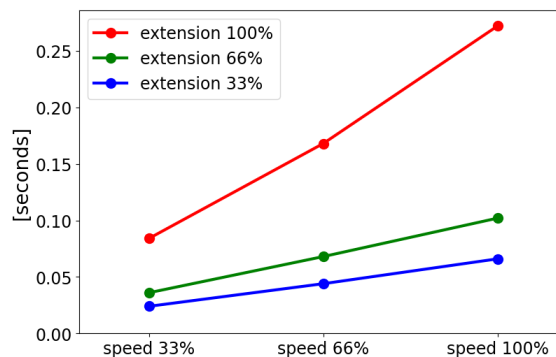

Fékidő
másodpercben
12.5kg 66%-a
esetén

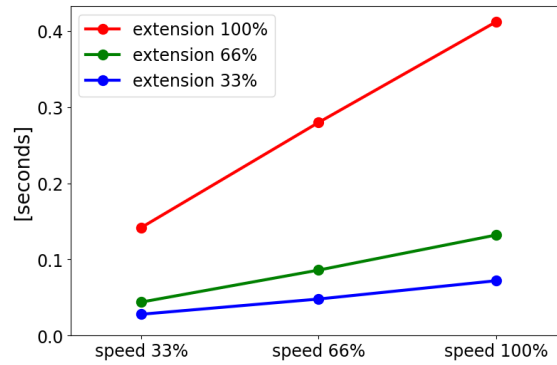

Fékidő
másodpercben
12.5kg maximális
hasznos teher
esetén

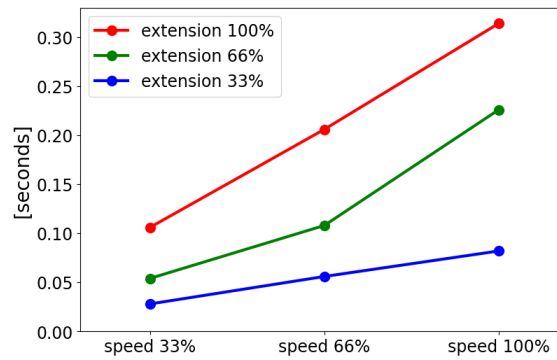

2. illesztés (KÖNYÖK)

Féktávolság
méterben az
összes hasznos
teher esetén

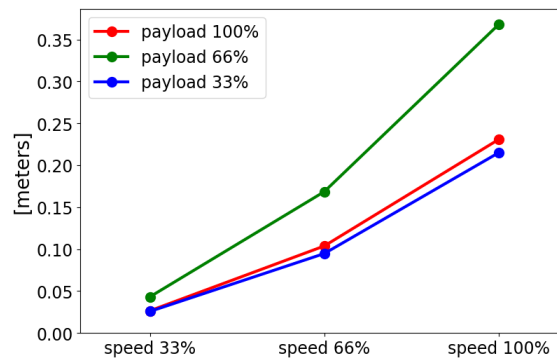

Fékidő
másodpercben az
összes hasznos
teher esetén

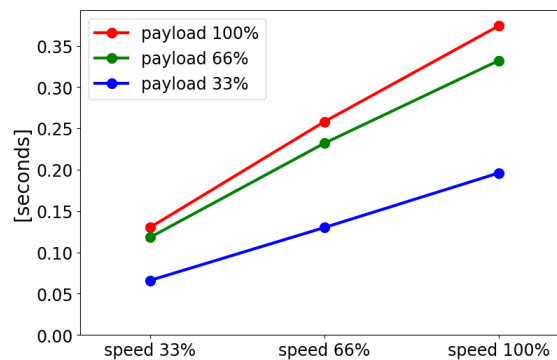

10. Nyilatkozatok és tanúsítványok (eredeti EN)

EU Declaration of Incorporation (DOI) (in accordance with 2006/42/EC Annex II B) original EN	
Manufacturer	Universal Robots A/S Energivej 25, DK-5260 Odense S Denmark
Person in the Community Authorized to Compile the Technical File	David Brandt Technology Officer, R&D Universal Robots A/S, Energivej 25, DK-5260 Odense S
Description and Identification of the Partially-Completed Machine(s)	
Product and Function:	Industrial robot multi-purpose multi-axis manipulator with control box & with or without teach pendant Function is determined by the completed machine (robot application or cell with end-effector, intended use and application program).
Model :	UR3e, UR5e, UR10e, UR16e (e-Series): Below cited certifications and this declaration include: <ul style="list-style-type: none"> • Effective October 2020: Teach Pendants with 3-Position Enabling (3PE TP) & standard Teach Pendants (TP). • Effective May 2021: UR10e specification improvement to 12.5kg maximum payload.
	Note: This Declaration of Incorporation is NOT applicable when the UR OEM Controller is used.
Serial Number:	Starting 20235000000 and higher year e-Series 3=UR3e, 5=UR5e, 3=UR3e, 0=UR10e (10kg), 2=UR10e(12.5), 6=UR16e sequential numbering, restarting at 0 each year
Incorporation:	Universal Robots e-Series (UR3e, UR5e, UR10e and UR16e) shall only be put into service upon being integrated into a final complete machine (robot application or cell), which conforms with the provisions of the Machinery Directive and other applicable Directives.
It is declared that the above products fulfil, for what is supplied, the following directives as detailed below: When this incomplete machine is integrated and becomes a complete machine, the integrator is responsible for determining that completed machine fulfils all applicable Directives and providing the Declaration of Conformity.	
I. Machinery Directive 2006/42/EC	The following essential requirements have been fulfilled: 1.1.2, 1.1.3, 1.1.5, 1.2.1, 1.2.4.3, 1.2.5, 1.2.6, 1.3.2, 1.3.4, 1.3.8.1, 1.3.9, 1.5.1, 1.5.2, 1.5.5, 1.5.6, 1.5.10, 1.6.3, 1.7.2, 1.7.4, 4.1.2.3, 4.1.3, Annex VI. It is declared that the relevant technical documentation has been compiled in accordance with Part B of Annex VII of the Machinery Directive.
II. Low-voltage Directive 2014/35/EU	Reference the LVD and the harmonized standards used below.
III. EMC Directive 2014/30/EU	Reference the EMC Directive and the harmonized standards used below.



Reference to the harmonized standards used, as referred to in Article 7(2) of the MD & LV Directives and Article 6 of the EMC Directive:

(I) EN ISO 10218-1:2011 TÜV Nord Certificate # 44 708 14097607	(I) (II) EN 60204-1:2018 as applicable (II) EN 60529:1991+A1:2000+A2:2013 (I) EN 60947-5-5:1997+A1:2005 +A11:2013+A2:2017 (I) EN 60947-5-8:2020 (III) EN 61000-3-2:2019	(II) EN 60664-1:2007 (III) EN 61000-3-3: 2013 (III) EN 61000-6-1:2019 UR3e & UR5e ONLY (III) EN 61000-6-2:2019 (III) EN 61000-6-3:2007+A1: 2011 UR3e & UR5e ONLY (III) EN 61000-6-4:2019
(I) EN ISO 13732-1:2008 as applicable (I) EN ISO 13849-1:2015 TÜV Nord Certificate # 44 207 14097610 (I) EN ISO 13849-2:2012 (I) EN ISO 13850:2015		

Reference to other technical standards and technical specifications used:

(I) ISO 9409-1:2004 [Type 50-4-M6] (I) ISO/TS 15066:2016 as applicable (III) EN 60068-2-1: 2007 (III) EN 60068-2-2:2007	(II) EN 60320-1:2021 (III) EN 60068-2-27:2008 (III) EN 60068-2-64:2008+A1:2019	(II) EN 61784-3:2010 [SIL2] (III) EN 61326-3-1: 2017 [Industrial locations SIL 2]
-------------------------------------------------------------------------------------------------------------------------	--------------------------------------------------------------------------------	-----------------------------------------------------------------------------------

The manufacturer, or his authorised representative, shall transmit relevant information about the partly completed machinery in response to a reasoned request by the national authorities. Approval of full quality assurance system (ISO 9001), by the notified body Bureau Veritas, certificate #DK015892.

Odense Denmark, 10 January 2024

Roberta Nelson Shea, Global Technical Compliance Officer

11. Nyilatkozatok és tanúsítványok

Az eredeti utasítások fordítása

EU beépítési nyilatkozat (DOI) (a 2006/42/EK II. melléklet B pontja szerint) eredeti EN	
Gyártó	Universal Robots A/S Energivej 25, DK-5260 Odense S Dánia
Közösségi személy, aki jogosult a műszaki dokumentáció összeállítására	David Brandt Technológiai vezető, K+F Universal Robots A/S, Energivej 25, DK-5260 Odense S
A részben befejezett gép(ek) leírása és azonosítása	
Termék és funkció:	A többcélú, többtengelyes manipulátorral, vezérlőszekrénnyel & hordozható kezelőegységgel ellátott vagy anélküli ipari robot funkcióját a befejezett gép határozza meg (robotalkalmazás vagy robotcella végberendezéssel, rendeltetésszerű felhasználással és alkalmazói programmal).
Modell :	UR3e, UR5e, UR10e, UR16e (e-Series): Az alább idézett tanúsítványok és a jelen nyilatkozat a következőket tartalmazza: <ul style="list-style-type: none"> • Hatályos 2020. októberében: Hordozható kezelőegységek három állapotú engedélyező eszközzel (3PE TP)&, és szokásos hordozható kezelőegységekkel (TP). • Hatályos 2021 májusában: UR10e specifikáció javítása 12,5 kg maximális hasznos teherre.
	Megjegyzés: Ez a beépítési nyilatkozat NEM alkalmazható az UR OEM vezérlő használata esetén.
Sorozatszám:	Kezdve 20235000000 és magasabb értékeknél év e-sorozat 3=UR3e, 5=UR5e, 3=UR3e, 0=UR10e (10kg), 2=UR10e(12.5), 6=UR16e folyamatos sorszámozás, minden évben 0-val kezdődik újra
Beépítés:	Az Universal Robots e-sorozatú (UR3e, UR5e, UR10e és UR16e) robotok csak akkor helyezhetők üzembe, miután egy olyan végleges komplett gépbe (robot-alkalmazásba vagy cellába) építették be, amely megfelel a Gépészeti Irányelv és egyéb vonatkozó irányelvek előírásainak.
Kijelentjük, hogy a fenti termékek - a szállítás terjedelme tekintetében - teljesítik a következő irányelvek alább részletezett előírásait: Amikor ezt a befejezetlen gépet beépítik és befejezett géppé válik, az integrátor felelős annak megállapításáért, hogy a befejezett gép teljesíti-e az összes vonatkozó irányelv előírásait, valamint a Megfelelőségi nyilatkozat kiállításáért.	
I. 2006/42/EK Gépészeti irányelv	A következő alapvető követelmények teljesültek: 1.1.2, 1.1.3, 1.1.5, 1.2.1, 1.2.4.3, 1.2.5, 1.2.6, 1.3.2, 1.3.4, 1.3.8.1, 1.3.9, 1.5.1, 1.5.2, 1.5.5, 1.5.6, 1.5.10, 1.6.3, 1.7.2, 1.7.4, 4.1.2.3, 4.1.3, VI. melléklet. Nyilatkozunk, hogy a vonatkozó műszaki dokumentáció megfelel a gépekkel foglalkozó irányelv VII. melléklet B részének.
II. 2014/35/EU Kisfeszültségű irányelv	Az alábbiakban az LVD irányelvre és a harmonizált szabványokra hivatkozunk.
III. 2014/30/EU EMC-irányelv	Az alábbiakban az EMC irányelvre és a harmonizált szabványokra hivatkozunk.

Hivatkozás az alkalmazott harmonizált szabványokra, az MD & LV irányelvek 7. cikkének (2) bekezdésében és az EMC irányelv 6. cikkében említettek szerint:

(I) EN ISO 10218-1:2011 TÜV Nord tanúsítvány # 44 708 14097607	(I) (II) EN 60204-1:2018 értelemszerűen (II) EN 60529:1991+A1:2000+A2:2013 (I) EN 60947-5-5:1997+A1:2005 +A11:2013+A2:2017 (I) EN 60947-5-8:2020 (III) EN 61000-3-2:2019	(II) EN 60664-1:2007 (III) EN 61000-3-3: 2013 (III) EN 61000-6-1:2019 CSAK UR3e & UR5e (III) EN 61000-6-2:2019 (III) EN 61000-6-3:2007+A1: 2011 CSAK UR3e & UR5e (III) EN 61000-6-4:2019
(I) EN ISO 13732-1:2008 értelemszerűen (I) EN ISO 13849-1:2015 TÜV Nord tanúsítvány # 44 207 14097610 (I) EN ISO 13849-2:2012 (I) EN ISO 13850:2015		

Hivatkozás más alkalmazott műszaki szabványokra és műszaki specifikációkra:

(I) ISO 9409-1:2004 [Type 50-4-M6] (I) ISO/TS 15066:2016 értelemszerűen (III) EN 60068-2-1: 2007 (III) EN 60068-2-2:2007	(II) EN 60320-1:2021 (III) EN 60068-2-27:2008 (III) EN 60068-2-64:2008+A1:2019	(II) EN 61784-3:2010 [SIL2] (III) EN 61326-3-1: 2017 [ipari telephelyek SIL 2]
--------------------------------------------------------------------------------------------------------------------------	--------------------------------------------------------------------------------	--------------------------------------------------------------------------------

A gyártómű vagy annak meghatalmazott képviselője a nemzeti hatóságok indokolt kérésére köteles kiadni a részben befejezett gépre vonatkozó információt. A teljes minőségbiztosítási rendszer (ISO 9001) jóváhagyása a Bureau Veritas bejelentett testület által, #DK015892 tanúsítvány.

12. Szavatossági tájékoztató

Termékjótállás

Garanciális kérdéseivel forduljon a [myUR](#) termékvonatközös tájékoztatóhoz

Felhasználói kézikönyv Jogi nyilatkozat

Az Universal Robots A/S folytonosan javítja termékei megbízhatóságát és teljesítményét, és ezért fenntartja a jogot, hogy előzetes figyelmeztetés nélkül frissítse termékeit és a termékdokumentációt. A(z) Universal Robots A/S mindent megtesz annak érdekében, hogy jelen kézikönyv tartalma pontos és helyes legyen, de nem vállal felelősséget semmilyen hibáért vagy hiányos adatokért.

13. Tanúsítványok

TÜV Rheinland

Page 1

Certificate

Certificate no. T 72404326 0001

License Holder:
 Universal Robots A/S
 Energivej 25
 5260 Odense S
 Denmark

Manufacturing Plant:
 Universal Robots A/S
 Energivej 25
 5260 Odense S
 Denmark

Report Number: 31875333 004 **Client Reference:** Roberta Nelson Shea

Certification acc. to: EN ISO 10218-1:2011
 EN ISO 13849-1:2015

Product Information

Certified Product: Industrial Robot

Model Designation: UR3, UR5, UR10, UR3e, UR5e,
 UR10e, UR16e, UR20, UR30

Technical Data: Rated Voltage: AC 100-200V, 50/60Hz or
 AC 200-240V, 50/60Hz
 Rated Current: 15A or 8A
 Protection Class: I

Remarks: Solely assessed per standards listed above.
 The robot is only a component in a final robot application,
 collaborative or non-collaborative. The final
 application/installation must comply with EN ISO 10218-2
 accordingly.

Replaces Certificate T72190266.

Appendix: 1, 1-68

Date of issue: 2024-02-27
 (yr/mo/day)



© TÜV, TÜV and TÜV are registered trademarks. Upload in and application requires prior approval.

TUV Rheinland of North America, Inc.
 400 Beaver Brook Rd, Boxborough, MA 01719
 Tel +1 (978) 266 9500, Fax +1 (978) 266-9992

www.tuv.com



Szerzői jog © 2009-2024 tulajdonosa Universal Robots A/S. Minden jog fenntartva.

**TÜV Rheinland Észak-
Amerika**

Page 1

Certificate

Certificate no.	CA 72405127 0001		
License Holder:	Manufacturing Plant:		
Universal Robots A/S Energivej 25 5260 Odense S Denmark	Universal Robots A/S Energivej 25 5260 Odense S Denmark		
Report Number:	31875333 006	Client Reference:	Roberta Nelson Shea
Certification acc. to:	CAN/CSA-Z434-14 + GII (R2019)		
Product Information			
Certified Product:	Industrial Robot		
Model Designation:	UR3e, UR5e, UR10e, UR16e, UR20, UR30		



© TÜV, TÜV and TÜV are registered trademarks. Usages in and application requires prior approval.

TUV Rheinland of North America, Inc.
400 Beaver Brook Rd, Boxborough, MA 01719
Tel +1 (978) 266 9500, Fax +1 (978) 266-9992

www.tuv.com

TÜVRheinland®

China RoHS

Management Methods for Controlling Pollution
by Electronic Information Products
Product Declaration Table For Toxic or Hazardous Substances

表1 有毒有害物质或元素名称及含量标识格式



Product/Part Name 产品/部件名称	Toxic and Hazardous Substances and Elements 有毒有害物质或元素					
	铅 Lead (Pb)	汞 Mercury (Hg)	镉 Cadmium (Cd)	六价 Hexavalent Chromium (Cr+6)	多溴联苯 Polybrominated biphenyls (PBB)	多溴二苯醚 Polybrominated diphenyl ethers (PBDE)
UR Robots 机器人：基本系统 UR3 / UR5 / UR10 / UR3e / UR5e / UR10e UR16e / UR20 / UR30	X	O	X	O	X	X

O: Indicates that this toxic or hazardous substance contained in all of the homogeneous materials for this part is below the limit requirement in SJ/T11363-2006.
O: 表示该有毒有害物质在该部件所有均质材料中的含量均在SJ/T 11363-2006规定的限量要求以下。
X: Indicates that this toxic or hazardous substance contained in at least one of the homogeneous materials used for this part is above the limit requirement in SJ/T11363-2006.
X: 表示该有毒有害物质至少在该部件的某一均质材料中的含量超出SJ/T 11363-2006规定的限量要求。
(企业可在此处·根据实际情况对上表中打“X”的技术原因进行进一步说明。)

Items below are wear-out items and therefore can have useful lives less than environmental use period:
下列项目是损耗品,因而它们的有用环境寿命可能短于基本系统和可选项目的使用时间:
Drives, Gaskets, Probes, Filters, Pins, Cables, Stiffener, Interfaces
电子驱动器, 垫圈, 探针, 过滤器, 别针, 缆绳, 加强筋, 接口
Refer to product manual for detailed conditions of use.
详细使用情况请阅读产品手册。

Universal Robots encourages that all Electronic Information Products be recycled but does not assume responsibility or liability.
Universal Robots 鼓励回收再利用所有的电子信息产品,但 Universal Robots 不负任何责任或义务

To the maximum extent permitted by law, Customer shall be solely responsible for complying with, and shall otherwise assume all liabilities that may be imposed in connection with, any legal requirements adopted by any governmental authority related to the Management Methods for Controlling Pollution by Electronic Information Products (Ministry of Information Industry Order #39) of the Peoples Republic of China otherwise encouraging the recycle and use of electronic information products. Customer shall defend, indemnify and hold Universal Robots harmless from any damage, claim or liability relating thereto. At the time Customer desires to dispose of the Products, Customer shall refer to and comply with the specific waste management instructions and options set forth at www.universal-robots.com/about-universal-robots/social-responsibility and www.teradyne.com/company/corporate-social-responsibility, as the same may be amended by Teradyne or Universal Robots.

Szerzői jog © 2009-2024 tulajdonosa Universal Robots A/S. Minden jog fenntartva.

KC biztonság



자율안전확인 신고증명서

신청인	사업장명	Universal Robots A/S	사업장관리번호	2016E110079
	사업자등록번호	016E110079	대표자 성명	Klaus Vestergaard
	소재지	Energivej 25, 5260 Odense S, Denmark		
자율안전인증대상 기계·기구명		산업용로봇		
형식(규격)	UR10e	용량(등급)	6 axis	
자율안전확인번호	18-AB2EQ-01602			
제조사	Universal Robots A/S			
소재지	Energivej 25, 5260 Odense S, Denmark			

「산업안전보건법」 제35조제1항 및 같은 법 시행규칙 제61조제3항에 따라 자율안전확인 신고증명서를 발급합니다.

2018년 11월 06일



한국산업안전보건공단 서울지역본부장



Szerzői jog © 2009-2024 tulajdonosa Universal Robots A/S. Minden jog fenntartva.

KC regisztrálása

8ED6-B666-998D-8738

방송통신기자재등의 적합등록 필증 Registration of Broadcasting and Communication Equipments	
상호 또는 성명 <small>Trade Name or Registrant</small>	Universal Robots A/S
기자재명칭(제품명칭) <small>Equipment Name</small>	UR e-Series robot
기본모델명 <small>Basic Model Number</small>	UR10e
파생모델명 <small>Series Model Number</small>	
등록번호 <small>Registration No.</small>	R-R-URK-UR10e
제조사/제조(조립)국가 <small>Manufacturer/Country of Origin</small>	Universal Robots A/S / 덴마크
등록연월일 <small>Date of Registration</small>	2018-10-23
기타 <small>Others</small>	
위 기자재는 「전파법」 제58조의2 제3항에 따라 등록되었음을 증명합니다. It is verified that foregoing equipment has been registered under the Clause 3, Article 58-2 of Radio Waves Act.	
2018년(Year) 10월(Month) 23일(Day)	
국립전파연구원장  Director General of National Radio Research Agency	
<small>※ 적합등록 방송통신기자재는 반드시 "적합성평가표시" 를 부착하여 유통하여야 합니다. 위반시 과태료 처분 및 등록이 취소될 수 있습니다.</small>	

Szerzői jog © 2009-2024 tulajdonosa Universal Robots A/S. Minden jog fenntartva.

Környezet

Climatic and mechanical assessment



Client Universal Robots A/S Energivej 25 5260 Odense S Denmark	Force Technology project no. 117-32120
Product identification UR 3 robot arms UR 3 control boxes with attached Teach Pendants. UR 5 robot arms UR5 control boxes with attached Teach Pendants. UR10 robot arms: UR10 control boxes with attached Teach Pendants. See reports for details.	
Force Technology report(s) DELTA project no. 117-28266, DANAK-19/18069 DELTA project no. 117-28086, DANAK-19/17068	
Other document(s)	
Conclusion The three robot arms UR3, UR5 and UR10 including their control boxes and Teach Pendants have been tested according to the below listed standards. The test results are given in the Force Technology reports listed above. The tests were carried out as specified and the test criteria for environmental tests were fulfilled in general terms with only a few minor issues (see test reports for details). IEC 60068-2-1, Test Ae; -5 °C, 16 h IEC 60068-2-2, Test Be; +35°C, 16h IEC 60068-2-2, Test Be; +50°C, 16 h IEC 60068-2-64, Test Fh; 5 – 10 Hz: +12 dB/octave, 10-50 Hz 0.00042 g ² /Hz, 50 – 100 Hz: -12 dB/octave, 1,66 grms, 3 x 1½ h IEC 60068-2-27, Test Ea, Shock; 11 g, 11 ms, 3 x 18 shocks	
Date Hørsholm, 25 August 2017	Assessor  Andreas Wendelboe Højsgaard M.Sc.Eng.

DELTA – a part of FORCE Technology - Venlighedsvej 4 - 2970 Hørsholm - Denmark - Tel. +45 72 19 40 00 - Fax +45 72 19 40 01 - www.delta.dk

14. Alkalmazott szabványok

Leírás

Ebben a szakaszban az UR robot, beleértve a robotkar, a vezérlőszekrény és a hordozható kezelőegység fejlesztése és gyártása során alkalmazott releváns szabványokat ismertetjük.

A szabvány nem törvény, hanem egy adott iparágban érdekelt felek által kidolgozott dokumentum. A szabványok egy termékre vagy termékcsoporthoz vonatkozó követelményeket és útmutatást tartalmaznak.

A jelen kézikönyvben előforduló rövidítéseket és azok jelentését az alábbi táblázat sorolja fel:

Rövidítések ebben a dokumentumban	
ISO	Nemzetközi Szabványügyi Szervezet
IEC	Nemzetközi Elektrotechnikai Bizottság
HU	Európai norma
TS	Műszaki adatok
TR	Műszaki jelentés
ANSI	Amerikai Nemzeti Szabványügyi Intézet
RIA	Robotic Industries Association (ma „A3” néven ismert)
CSA	Kanadai Szabványügyi Szövetség

Alkalmazott szabványok

Ahhoz, hogy a robot folytonosan megfeleljen az alábbi szabványoknak, megköveteli a jelen kézikönyvben közölt összeszerelési utasítások, biztonsági utasítások és útmutatások betartását. A robotalkalmazás biztonsága érdekében az integrátor köteles teljesíteni az ISO 10218-2 szabvány előírásait. A jogosulatlan módosítások érvénytelenítik a beépítési nyilatkozatot (DOI), a tanúsítványokat és a robot megfelelőségét.

Az UR robotok megfelelnek az alkalmazott szabványok idevágó követelményeinek. A jelen kézikönyvben szereplő, vonatkozó vizsgálati jelentéseket és tanúsítványokat, valamint a szabványokat a beépítési nyilatkozat sorolja fel.

A jelen kézikönyvre vonatkozó szabványokat az alábbi táblázatban soroltuk fel:

ISO 13849-1 ISO 13849-2

Feltétel	Leírás
Gépek biztonsága - vezérlőrendszerek biztonsági vonatkozású részei 1. rész: A tervezés általános alapelvei 2. rész: Hitelesítés	A biztonsági vezérlő rendszer konstrukciója megfelel ezen szabványok követelményeinek. A biztonsági funkciókat e funkcionális biztonsági szabványok szerint tanúsítják.

ISO 13850

Feltétel	Leírás
Gépek biztonsága - Vészleállítás - A tervezés alapelvei	---

ISO 12100	Feltétel	Leírás
	Gépek biztonsága - Általános tervezési alapelvek - Kockázatelemzés és a kockázatok csökkentése	---
ISO 10218-1	Feltétel	Leírás
	Robotok és robotikai eszközök. - Ipari robotok biztonsági követelményei. 1. rész: Robotok	Ez a szabvány a robot gyártójának szól, nem az integrátornak. Az ISO 10218-2 szabvány a robotrendszerrel, az alkalmazással és a cellával kapcsolatos biztonsági követelményeket tartalmazza. Ez a szabvány a robotalkalmazás tervezésével és összeépítésével foglalkozik.
ANSI/RIA R15.06	Feltétel	Leírás
	Ipari robotok és robotrendszerek - Biztonsági követelmények	Ez az amerikai nemzeti szabvány az ISO 10218-1 és az ISO 10218-2 szabványok nemzeti átvétele eltérés nélkül, együttesen, egy dokumentumba foglalva. A nyelvet brit nemzetközi angolról amerikai angolra cserélték, de a műszaki tartalom azonos. A szabvány 2. része a robotrendszer/robotalkalmazás nem az Universal Robots cégnek, hanem az összeépítőnek (integrátornak) szól.
CAN/CSA-Z434	Feltétel	Leírás
	Ipari robotok és robotrendszerek - Általános biztonsági követelmények	Ez mindkét ISO szabványt, a 10218-1 és 10218-2 számúakat, egyetlen dokumentumban: egy honosított kanadai nemzeti szabványban egyesíti. A CSA hatóság hozzáadta a Felhasználót a 2. részben foglalt záradékokhoz. A szabvány 2. része a robotrendszer/robotalkalmazás nem az Universal Robots cégnek, hanem az összeépítőnek (integrátornak) szól.
CAN/CSA-Z434	Feltétel	Leírás
	Ipari robotok és robotrendszerek - Általános biztonsági követelmények	Ez mindkét ISO szabványt, a 10218-1 és 10218-2 számúakat, egyetlen dokumentumban: egy honosított kanadai nemzeti szabványban egyesíti. A CSA hatóság hozzáadta a Felhasználót a 2. részben foglalt záradékokhoz. A szabvány 2. része a robotrendszer/robotalkalmazás nem az Universal Robots cégnek, hanem az összeépítőnek (integrátornak) szól.
IEC 61000-6-2 IEC 61000-6-4	Feltétel	Leírás
	Elektromágneses összeférhetőség (EMC) 6-2. rész: Általános szabványok. Ipari környezetek zavartűrése 6-4. rész: Általános szabványok. Ipari környezetre vonatkozó emissziós (kibocsátási) szabvány	Ezek a szabványok határozzák meg az elektromos és elektromágneses zavarokra vonatkozó követelményeket. Az ezen előírásoknak való megfelelés garantálja, hogy az UR robotok jól teljesítsenek ipari környezetben és hogy ne zavarjanak más berendezéseket.

IEC 61326-3-1

Feltétel	Leírás
Mérő, ellenőrző és laboratóriumi használatra szánt elektromos berendezések - EMC követelmények 3-1. rész: A biztonsággal kapcsolatos rendszerek és a biztonsággal kapcsolatos funkciókat teljesítő berendezésekre vonatkozó zavartűrési követelmények (funkcionális biztonság) - Általános ipari alkalmazások	Ez a szabvány a biztonsággal kapcsolatos funkciókra vonatkozó kiterjesztett EMC-zavartűrési követelményeket határozza meg. E szabványnak való megfelelés szavatolja, hogy a biztonsági funkciók teljesüljenek még akkor is, ha más berendezések túllépik az EMC IEC 61000 szabványban meghatározott kibocsátási határértékeket.

IEC 61131-2

Feltétel	Leírás
Programozható vezérlők 2. rész: Berendezésekre vonatkozó követelmények és vizsgálatok	Mind a szabványos, mind a biztonsági besorolású 24 V-os I/O áramkörök teljesítik a szabványban támasztott követelményeket a megbízható adatcsere biztosításához más PLC rendszerekkel.

IEC 14118

Feltétel	Leírás
Gépek biztonsága - A váratlan indítás megelőzése	Biztonsági követelmények az áramkimaradás vagy áramszünet következtében bekövetkező váratlan indítás és újraindítás megakadályozására.

IEC 60204-1

Feltétel	Leírás
Gépek biztonsága - Gépek elektromos berendezései 1. rész: Általános követelmények	A vészleállító funkciót a jelen szabvány szerint 1. leállítási kategória szerint tervezték. Az 1. leállítási kategória egy szabályzott leállítást, amely a motorok tápfeszültségének szabályozásával éri el leállítást, majd a tápfeszültséget megszünteti, mikor a leállítást teljesül.

IEC 60947-5-5

Feltétel	Leírás
Kisfeszültségű kapcsoló- és vezérlőkészülékek. 5-5. rész: Vezérlőáramkörti készülékek és kapcsolóelemek - Mechanikus reteszelő funkcióval ellátott elektromos vészleállító készülék	---

IEC 60529

Feltétel	Leírás
A burkolatok által biztosított védelmi fokozatok (IP-kód)	Ez a szabvány meghatározza a burkolat por és víz elleni védelemre vonatkozó besorolását.

IEC 60320-1

Feltétel	Leírás
Készülékcsatlakozók háztartási és hasonló általános célokra 1. rész: Általános követelmények	A hálózati bemeneti kábel megfelel ennek a szabványnak.

ISO 9409-1	Feltétel	Leírás
	Ipari robotok kezelése - Mechanikus interfészek 1. rész: Lemezek	Az UR robotok szerszámtokmánya e szabvány szerinti típusnak felel meg. A robotszerszámokat (végeffektorokat) is ugyanilyen típus szerint kell megépíteni, hogy biztosítsák a megfelelő illeszkedést az adott UR robot mechanikai csatlakozójához.
ISO 13732-1	Feltétel	Leírás
	A termális környezet ergonómiaja - A felületekkel érintkezésre adott emberi reakciók felmérésének módszerei 1. rész: Forró felületek	---
IEC 61140	Feltétel	Leírás
	Áramütés elleni védelem - A telepítés és a berendezések közös szempontjai	Az I. részben - Hardver telepítési kézikönyv-meghatározottak szerint kötelező a védőföldelés/földelés csatlakoztatása.
IEC 60068-2-11 IEC 60068-2-21 IEC 60068-2-27 IEC 60068-2-64	Feltétel	Leírás
	Környezeti vizsgálatok 2-1. rész: Vizsgálatok- 'A' Vizsgálatok: Hideg alkatrész 2-2: B Vizsgálatok. - Száraz hő 2-27. rész: Ea Vizsgálatok és irányítás - Rázkódás - 2.64 rész: Fh vizsgálatok: Rezgések, szélessávú, véletlenszerű és irányítás	---
IEC -61784-3	Feltétel	Leírás
	Ipari kommunikációs hálózatok. Profilok. 3. rész: Funkcionális biztonsági terebuszok. Általános szabályok és profildefiníciók	---
IEC 61784-3	Feltétel	Leírás
	Gépek biztonsága - Gépek elektromos berendezései 1. rész: Általános követelmények	---
IEC 60664-1 IEC 60664-5	Feltétel	Leírás
	Szigetelési koordináció kifestültségű rendszerekben 1. rész: Alapelvek, követelmények és vizsgálatok 5. rész: Átfogó módszer 2 mm-nél kisebb vagy azzal egyenlő térközök és kúszótávolságok meghatározására	---
EUROMAP 67:2015, V1.11	Feltétel	Leírás
	Elektromos csatolás a fröccsöntőgép és a kezelőberendezés / robot között	Az E67 fröccsöntőgépekhez csatlakoztatható E67 kiegészítő modul, megfelel ennek a szabványnak.

15. Műszaki adatok

Robot típusa	UR10e
Robot súly	33.3 kg / 73.5 lb
Maximális hasznos teher	10 kg / 22 font vagy 12,5 kg / 27,5 font (3 Mechanikai felhasználói felület 39)
REACH	Ø190 mm / 51.5 in
Ízületi tartományok	± 360 ° minden csuklóhoz
Sebesség	Alap- és vállízületek: Max 120°/s. Összes többi ízület: legfeljebb 180 °/s . Eszköz: Kb. 1 m/s / Kb. 39,4 in/s.
Rendszerfrissítés gyakorisága	500 Hz
Erőnyomaték-érzékelő pontossága	5.5 N
Póz ismételhősége	± 0.05 mm / ± 0.0019 in (1.9 mils) az ISO 9283 szerint
Alapterület	Ø190 mm / 7.5 in
Szabadságfokok	6 forgó kötés
Vezérlőszekrény mérete (Sz × Ma × Mé)	460 mm × 449 mm × 254 mm / 18,2 hüvelyk × 17,6 hüvelyk × 10 hüvelyk
Vezérlőszekrény I/O portok	16 digitális bemenet, 16 digitális kimenet, 2 analóg bemenet, 2 analóg kimenet
Szerszám I/O portok	2 digitális bemenet, 2 digitális kimenet, 2 analóg bemenet
Eszközkommunikáció	RS
Szerszám I/O tápegység & feszültség	12 V/24 V 2 A (kettős csap) 1 A (szimpla csap)
Vezérlőszekrény I/O tápellátás	24 V 2 A a vezérlődobozban
Kommunikáció	TCP/IP 1000 Mbit: IEEE 802.3ab, 1000BASE-T Ethernet aljzat, MODBUS TCP & EtherNet/IP adapter, Profinet
Programozás	PolyScope grafikus felhasználói felület 12" érintőképernyőn
Zaj	Robotkar: Kevesebb mint 65 dB(A) Vezérlődoboz: Kevesebb mint 50 dB(A)
IP-osztályozás	IP54
Tisztatér osztályozás (összességében a modellhez)	Robotkar: ISO 6. osztály, vezérlőszekrény: ISO 6. osztály
Energiafogyasztás (átlagos)	615 W
Energiafogyasztás	Mintegy 350 W egy tipikus program használatánál
Rövidzárlati áramerősség (SCCR)	200A
Együtműködési művelet	17 fejlett biztonsági funkció. Megfelel: EN ISO 13849-1, PLd, Cat.3 és EN ISO 10218-1
Anyagok	Alumínium, PC/ASA műanyag
Környezeti hőmérséklet-tartomány	A robot 0-50 °C környezeti hőmérséklet-tartományban működhet
Vezérlőszekrény áramforrása	100-240 V e.á., 47-440 Hz
TP kábel: a hordozható kezelőegységtől a vezérlőszekrénybe	4,5 m / 177 hüvelyk

Robotkábel: Robotkar a vezérlődobozhoz (opciók)	Normál (PVC) 6 m / 236 hüvelyk x 13,4 mm Normál (PVC) 12 m / 472,4 hüvelyk x 13,4 mm HiFlex (PUR) 6 m / 236 hüvelyk x 12,1 mm HiFlex (PUR) 12 m / 472.4 hüvelyk x 12,1 mm

16. Biztonsági funkciók 1. táblázata

Leírás

Az Universal Robots biztonsági funkciói és a biztonsági I/O a PLd 3. kategóriába tartoznak (ISO 13849-1), ahol minden biztonsági funkció PFH_D értéke kisebb, mint $1,8E-07$. A PFH_D értékeket frissíti a rendszer, hogy az ellátási lánc rugalmassága érdekében nagyobb konstrukciós rugalmasságot biztosítsanak.

A biztonsági funkciók (SF) leírását lásd: [16 Biztonsági funkciók 1. táblázata above](#). A biztonsági IO (/ki/bemenetekenél) a külső eszközt vagy berendezést is tartalmazó eredő biztonsági funkciót a teljes architektúra és az összes PFH_D érték összege határozza meg, beleértve az UR robot biztonsági funkcióját PFH_D .



ÉRTESÍTÉS

Az ebben a fejezetben bemutatott biztonsági funkciók táblázatai egyszerűsödnek. Ezek átfogó változatát itt találod:

<https://www.universal-robots.com/support>

BF# és Biztonsági funkció

SF1 Vészleállítás (az ISO 13850 szerint)

Lásd a lábjegyzeteket

Leírás	Mi történik?	Tolerancia és PFH_D	Hatást fejt ki ezekre
<p>Az Estop PB megnyomása a hordozható kezelőegységen ¹ vagy a külső Estop (ha az Estop biztonsági bemenetet használja) ¹ ³ kategóriájú leállást eredményez, amelynek során a robot működtetőinek és a szerszám I/O csatolójának áramellátása megszűnik. A ¹parancs az összes ízületet leállítja, és amint az összes ízület ellenőrzött leállási állapotba kerül, az áramellátás megszűnik.</p> <p>A hordozható kezelőegységen ¹ az Estop PB vagy a külső Estop (ha az Estop biztonsági bemenetet használja) megnyomása ¹₃ kategóriájú leállást vált ki úgy, hogy a robot működtetőinek és a szerszám I/O köreinek áramellátása megszűnik. A Parancs₁ az összes ízületet leállítja, és amint az összes ízület felügyelt leállítási állapotba kerül, az áramellátás megszűnik.</p>	<p>1. kategóriájú leállítás (IEC 60204-1)</p>	<p>Tol: -- PFH_D: $1.8E-07$</p>	<p>Robot, beleértve a robotszerszám I/O-t is</p>

SF2 Biztonsági leállítás 4 (Robot leállítása az ISO 10218-1 szabvány szerint)

Leírás	Mi történik?	Tolerancia és PFH _D	Hatást fejt ki ezekre
Ezt a biztonsági funkciót egy külső védőberendezés kezdeményezi az olyan biztonsági bemenetek használatával, amelyek egy Cat 2 leállást kezdeményeznek ³ . A szerszám I/O-t nem befolyásolja a biztonsági leállítás. Különböző konfigurációk állnak rendelkezésre. Ha egy engedélyező eszközt csatlakoztattak, a biztonsági leállítást úgy állíthatjuk be, hogy CSAK automatikus üzemmódban működjön. Lásd a leállítási idő és a leállítási távolság biztonsági funkciókat ⁴ . A teljes összeépített biztonsági funkció funkcionális biztonsága érdekében a külső védőeszköz PFH _D értékét hozzá kell adni a Safeguard Stop (védő leállítás) PFH _D értékéhez.	2. kategóriájú leállítás (IEC 60204-1) SS2 leállítás (az IEC 61800-5-2 szabványban leírtak szerint)	Tol: -- PFH _D : 1.8E-07	Robot

SF3 Ízület pozíció határértéke (puhatengely-korlátozás)

Leírás	Mi történik?	Tolerancia és PFH _D	Hatást fejt ki ezekre
Beállítja a felső és alsó határértékeket a megengedett csukló-pozíciókhoz. A leállási idő és távolság nem számít, mivel a határérték(ek) nem sérülnek. Minden egyes ízületnek saját határértékei lehetnek. Közvetlenül korlátozza a megengedett ízületi pozíciók készletét, amelyen belül az ízületek mozoghatnak. Ezt a felhasználói felület biztonsági részében állítjuk be. Ez az ISO 10218-1:2011, 5.12.3 szabvány szerinti biztonsági besorolású lágytengely-korlátozás és térkorlátozás eszköze.	Nem engedi, hogy a mozgás túllépje bármelyik beállított határértéket. A sebesség csökkenthető, hogy a mozgás ne lépjen túl semmilyen határértéket. Egy robotleállítást kezdeményez, hogy megakadályozza bármely határérték túllépését.	Tol: 5° PFH _D : 1.8E-07	Ízület (mindegyik)

SF4 Ízület
sebesség korlát

Leírás	Mi történik?	Tolerancia és PFH _D	Hatást fejt ki ezekre
Az ízületi sebesség felső határértékét állítja be. Minden egyes ízületnek lehet saját határértéke. Ez a biztonsági funkció fejt ki a legnagyobb hatást az energiaátvitelre érintkezéskor (befogás vagy tranziens). Közvetlenül korlátozza az ízületek számára megengedett ízületi sebességek készletét. Ezt a felhasználói felület biztonsági beállítások részében állítjuk be. A gyors ízületi mozgások, pl. a szingularitásokkal kapcsolatos kockázatok korlátozására szolgál.	Nem engedi, hogy a mozgás túllépje bármelyik beállított határértéket. A sebesség csökkenthető, hogy a mozgás ne lépjen túl semmilyen határértéket. Egy robotleállítást kezdeményez, hogy megakadályozza bármely határérték túllépését.	TOL: 1.15 %/mp PFH _D : 1.8E-07	Ízület (mindegyik)

Ízület
nyomatékkorlátja

A belső ízületi nyomaték-határérték túllépése (mindegyik ízületnél) 0. kategóriájú³ leállítást eredményez. Ez a felhasználó számára nem elérhető; ez egy gyári beállítás. NEM jelenik meg e-Series biztonsági funkcióként, mert nincsenek felhasználói beállítások és nincs felhasználói konfiguráció.

SF5 Különböző neveken hívják: tartás korlát, Szerszámhatár, Tájolási korlát, Biztonsági síkok, Biztonsági határok

Leírás	Mi történik?	Tolerancia és PFH _D	Hatást fejt ki ezekre
<p>Felügyeli a TCP pózt (pozíció és orientáció) és megakadályozza a biztonsági sík vagy a TCP póz határérték túllépését. Többféle tartáshatár lehetséges (szerszámkarima, könyök és legfeljebb 2 konfigurálható szerszámeltolódási pont sugárral) A tájolást a szerszámkarima eltérése a funkció Z irányától VAGY a TCP korlátozza. Ez a biztonsági funkció két részből áll. Az egyik a lehetséges TCP pozíciók korlátozására szolgáló biztonsági síkok. A második a TCP orientációs határérték, amelyet megengedett irányként és tűrésként adnak meg. Ez TCP és csuklós befogadási/kizárási zónákat biztosít a biztonsági síkok miatt .</p>	<p>Nem engedi, hogy a mozgás túllépje bármelyik beállított határértéket. A sebességet vagy a nyomatékokat csökkenthetjük úgy, hogy a mozgás ne lépjen túl semmilyen határértéket. Egy robotleállítást kezdeményez, hogy megakadályozza bármely határérték túllépését. Nem engedi, hogy a mozgás túllépje bármelyik beállított határértéket.</p>	<p>Tol: 3° 40 mm PFH_D: 1.8E-07</p>	<p>TCP Szerszámkarima Könyök</p>

SF6 Sebességkorlátozás TCP & Könyök

Leírás	Mi történik?	Tolerancia és PFH _D	Hatást fejt ki ezekre
<p>Felügyeli a TCP és a könyök sebességét, hogy megakadályozza a sebességhatár túllépését.</p>	<p>Nem engedi, hogy a mozgás túllépje bármelyik beállított határértéket. A sebességet vagy a nyomatékokat csökkenthetjük úgy, hogy a mozgás ne lépjen túl semmilyen határértéket. Egy robotleállítást kezdeményez, hogy megakadályozza bármely határérték túllépését. Nem engedi, hogy a mozgás túllépje bármelyik beállított határértéket.</p>	<p>Tol: 50 mm/s PFH_D: 1.8E-07</p>	<p>TCP</p>

SF7 Erőkorlát (TCP)

Leírás	Mi történik?	Tolerancia és PFH _D	Hatást fejt ki ezekre
<p>Az erő határértéke a robot által a TCP-nél (szerszámközep) és a "könyöknél" kifejtett erő. A biztonsági funkció folytonosan kiszámítja az egyes ízületek számára megengedett nyomatékokat, hogy a TCP &-re és a könyökre megadott erőhatáron belül maradjon. Az ízületek szabályozzák a nyomatékkimenetüket, hogy a megengedett nyomatéktartományon belül maradjanak. Ez azt jelenti, hogy a TCP-n vagy a könyöknél az erők a meghatározott erőhatáron belül maradnak. Amikor az erőhatár BF felügyelt leállítást kezdeményez, a robot leáll, majd "visszalép" egy olyan pozícióba, ahol az erőhatárt nem lépte túl. Ezután újra leáll.</p>	<p>Nem engedi, hogy a mozgás túllépje bármelyik beállított határértéket. A sebességet vagy a nyomatékokat csökkenthetjük úgy, hogy a mozgás ne lépjen túl semmilyen határértéket. Egy robotleállítást kezdeményez, hogy megakadályozza bármely határérték túllépését. Nem engedi, hogy a mozgás túllépje bármelyik beállított határértéket.</p>	<p>Tol: 25N PFH_D: 1.8E-07</p>	<p>TCP</p>

SF8 Lendületkorlát

Leírás	Mi történik?	Tolerancia és PFH _D	Hatást fejt ki ezekre
<p>A lendülethatár nagyon hasznos az átmeneti hatások korlátozására. A lendülethatár az egész robotot érinti.</p>	<p>Nem engedi, hogy a mozgás túllépje bármelyik beállított határértéket. A sebességet vagy a nyomatékokat csökkenthetjük úgy, hogy a mozgás ne lépjen túl semmilyen határértéket. Egy robotleállítást kezdeményez, hogy megakadályozza bármely határérték túllépését. Nem engedi, hogy a mozgás túllépje bármelyik beállított határértéket.</p>	<p>Tol: 3kg m/s PFH_D: 1.8E-07</p>	<p>Robot</p>

SF9
Teljesítménykorlát

Leírás	Mi történik?	Tolerancia és PFH _D	Hatást fejt ki ezekre
<p>Ez a funkció a robot által végzett mechanikai munkát (az ízületi nyomatékok és az ízületi szögsebességek szorzatának összege) figyeli, amely a robotkar áramát és a robot sebességét is befolyásolja. Ez a biztonsági funkció dinamikusan korlátozza az áramot/nyomatékot, de fenntartja a sebességet.</p>	<p>Az áramerősség/nyomaték dinamikus korlátozása</p>	<p>Tol: 10W PFH_D:1.8E-07</p>	<p>Robot</p>

**SF10 UR Robot
Estop kimenet**

Leírás	Mi történik	PFH _D	Hatást fejt ki ezekre
<p>Ha Robot <Estop> kimenetre konfiguráltak, és robotleállítás következik be, a kettős kimenetek értéke ALACSONY. Ha nincs kezdeményezett Robot <Estop> leállítás, a kettős kimenetek értéke magas. Impulzusokat nem használnak, de ezeket elviselik. Ezek a kettős kimenetek állapotváltást keltenek minden olyan külső Estop esetében, amely konfigurálható biztonsági bemenetekhez csatlakozik, ahol ezt a bemenetet Vészleállító bemenetként állították be. A külső biztonsággal kapcsolatos vezérlőrendszerrel ellátott beépített funkcionális biztonsági minősítéshez adja hozzá ennek a biztonsággal kapcsolatos kimenetnek a PFHD értékét a külső biztonsággal kapcsolatos vezérlőrendszer PFHD értékéhez. Az Estop kimenet esetében az érvényesítés a külső berendezésnél történik, mivel az UR kimenet a külső berendezéshez tartozó külső Estop biztonsági funkció bemenete. MEGJEGYZÉS: Ha az IMMI (fröccsöntőgép interfész) van használatban, az UR Robot Estop kimenet NINCS csatlakoztatva az IMMI-hez. Az UR robot nem küld Estop kimenő jelet az IMMI.-nek. Ez egy olyan funkció, melynek célja, hogy megakadályozzon egy helyrehozhatatlan leállítási állapotot.</p>	<p>A kettős kimenetek értéke alacsony lesz Estop esetén, ha konfigurálható kimenetek vannak beállítva</p>	<p>1.8E-07</p>	<p>Külső csatlakoztatás logikai áramkörhöz vagy berendezéshez</p>

**SF11UR Robot
Mozgás:
Digitális kimenet**

Leírás	Mi történik	PFH _D	Hatást fejt ki ezekre
Amikor a robot mozog (a mozgás folyamatban van), a kettős digitális kimenetek értéke ALACSONY. A kimenetek értéke MAGAS, ha nincs mozgás. A funkcionális biztonsági besorolás arra vonatkozik, ami az UR roboton belül van. A beépített funkcionális biztonsági teljesítményhez ezt a PFH _D értéket hozzá kell adni a külső logikai áramkör és annak elemei PFH _D értékéhez (ha van ilyen).	Ha a konfigurálható kimeneteket beállították: <ul style="list-style-type: none"> Amikor a robot mozog (a mozgás folyamatban van), a kettős digitális kimenetek értéke ALACSONY. A kimenetek értéke MAGAS, ha nincs mozgás. 	1.8E-07	Külső csatlakoztatás logikai áramkörhöz vagy berendezéshez

**SF11UR Robot
Nem leállítás:
Digitális kimenet**

Leírás	PFH _D	Hatást fejt ki ezekre
Amikor a robot LEALL (leállítás folyamatában vagy leállított helyzetben van), a kettős digitális kimenetek értéke MAGAS. Amikor a kimenetek értéke ALACSONY, a robot NINCS a leállítás folyamatában, és NINCS nyugalmi állapotban. A funkcionális biztonsági besorolás arra vonatkozik, ami az UR roboton belül van. A beépített funkcionális biztonsági teljesítményhez ezt a PFH _D értéket hozzá kell adni a külső logikai áramkör és annak elemei PFH _D értékéhez (ha van ilyen).	1.8E-07	Külső csatlakoztatás logikai áramkörhöz vagy berendezéshez

**SF13 UR Robot
Csökkentett
üzemmód:
Digitális kimenet**

Leírás	PFH _D	Hatást fejt ki ezekre
Amikor a robot csökkentett üzemmódban van (vagy csökkentett üzemmódot kezdeményeztek), a kettős digitális kimenetek alacsony állapotban vannak. Lásd alább A funkcionális biztonsági besorolás arra vonatkozik, ami az UR roboton belül van. A beépített funkcionális biztonsági teljesítményhez ezt a PFH _D értéket hozzá kell adni a külső logikai áramkör és annak elemei PFH _D értékéhez (ha van ilyen).	1.8E-07	Külső csatlakoztatás logikai áramkörhöz vagy berendezéshez

**SF14 UR Robot
nem csökkentett
üzemmód:
Digitális kimenet**

Leírás	PFH _D	Hatást fejt ki ezekre
Amikor a robot NINCS csökkentett üzemmódban (vagy a csökkentett üzemmódot nem kezdeményezték), a kettős digitális kimenetek értéke ALACSONY. A funkcionális biztonsági besorolás arra vonatkozik, ami az UR roboton belül van. A beépített funkcionális biztonsági teljesítményhez ezt a PFH _D értéket hozzá kell adni a külső logikai áramkör és annak elemei PFH _D értékéhez (ha van ilyen).	1.8E-07	Külső csatlakoztatás logikai áramkörhöz vagy berendezéshez

**SF15 Fékidő-
korlátozás**

Leírás	Mi történik?	Tűrőhatárok és PFH _D :	Hatást fejt ki ezekre
<p>A feltételeket úgy felügyeli valós időben a rendszer, hogy a leállítási időhatárt ne lehessen túllépni. A robot sebessége korlátozott annak biztosítása érdekében, hogy a leállítási időkorlátot ne lépjék túl.</p> <p>A robot megállási képességét az adott mozgás(ok) ban folyamatosan felügyelik, hogy megakadályozzák az olyan mozgásokat, amelyek meghaladnák a leállítási határértéket. Ha fennáll a veszélye annak, hogy a robot megállításhoz szükséges idő meghaladja az időkorlátot, a mozgás sebességét úgy csökkenti, hogy a korlátot ne lépje túl. a határérték túllépésének megakadályozása érdekében a robot leállítását kezdeményezi.</p> <p>A biztonsági funkció ugyanazt a számítást hajtja végre az adott mozgás(ok) leállítási idejére vonatkozóan, és Cat 0 leállítást kezdeményez, ha a leállítási időkorlátot túllépi vagy túllépte.</p>	Nem engedi meg, hogy a tényleges leállítási idő meghaladja a beállított határértéket. A sebesség csökkentését vagy a robot leállítását okozza, hogy NE lépje túl a határértéket.	TOL: 50 mm/s PFH _D : 1.8E-07	Robot

**SF15 Féktáv
korlátozás**

Leírás	Mi történik?	Tűrészhatárok és PFH _D :	Hatást fejt ki ezekre
<p>A körülmények valós idejű felügyelete, hogy a féktávolság határértékét ne lépje túl. A robot sebességét korlátozza, hogy a leállási távolság határértékét ne lépje túl.</p> <p>A robot megállási képességét az adott mozgás(ok) ban folyamatosan felügyelik, hogy megakadályozzák az olyan mozgásokat, amelyek meghaladnák a leállítási határértéket. Ha fennáll a veszélye annak, hogy a robot megállításához szükséges idő meghaladja az időkorlátot, a mozgás sebességét úgy csökkenti, hogy a korlátot ne lépje túl. a határérték túllépésének megakadályozása érdekében a robot leállítását kezdeményezi.</p> <p>A biztonsági funkció ugyanazt a számítást hajtja végre az adott mozgás(ok) leállítási távolságára vonatkozóan, és 0 kategóriájú leállítást kezdeményez, ha a leállítási időkorlátot túllépi vagy túllépte.</p>	<p>Nem engedi meg, hogy a tényleges leállási idő meghaladja a beállított határértéket. A sebesség csökkentését vagy a robot leállítását okozza, hogy NE lépje túl a határértéket.</p>	<p>TOL: 40 mm PFH_D: 1.8E-07</p>	<p>Robot</p>

SF17
Biztonságos
alaphelyzet
"felügyelt
helyzet"

Leírás	Mi történik?	Tűrészhatárok és PFH _D :	Hatást fejt ki ezekre
<p>Biztonsági funkció, amely felügyeli a biztonsági besorolású kimenetet, így biztosítva, hogy a kimenet csak akkor aktiválható, amikor a robot a beállított és felügyelt „biztonságos otthoni helyzetben” van.</p> <p>Ha a kimenet akkor aktiválódik, amikor a robot nem konfigurált pozícióban van, akkor a rendszer 0. kategóriájú leállást indít.</p>	<p>A "biztonságos alaphelyzet kimenet" csak akkor aktiválható, ha a robot a konfigurált "biztonságos alaphelyzetben" van.</p>	<p>TOL: 1.7 ° PFH_D: 1.8E-07</p>	<p>Külső csatlakoztatás logikai áramkörhöz vagy berendezéshez</p>

Az 1. táblázat
lábjegyzetei

¹A hordozható kezelőegység, a vezérlő és a roboton belüli (ízületek közötti) adatcsere SIL 2 szintű a biztonsági adatok tekintetében, az IEC 61784-3 szabvány szerint .

²Estop-érvényesítés: a hordozható kezelőegység Estop nyomógombját a kezelőegységen belül értékeli a rendszer, majd SIL2-adatátvitel útján közli⁴ a biztonsági vezérlővel. A hordozható kezelőegység Estop funkciójának érvényesítéséhez nyomja meg a kezelőegység Estop nyomógombját, és ellenőrizzé, hogy bekövetkezik-e az Estop. Ez igazolja, hogy az Estopot csatlakoztatták a hordozható kezelőegységhez, az Estop rendeltetésszerűen működik, és a hordozható kezelőegységet bekötötték a vezérlőbe.

Leállítási kategóriák az IEC 60204-1 (NFPA79) szerint. Az Estop esetében csak a 0. és 1. leállási kategóriák megengedettek az IEC 60204-1 szerint .

- A 0. és az 1. leállási kategóriák a hajtás teljesítményének megszüntetését eredményezik, a 0. leállási kategória AZONNALI az 1. leállási kategória pedig VEZÉRELT leállítást jelent (pl. lassítás leállásig, majd a hajtás áramellátásának megszüntetése). Az UR robotok esetében az 1. megállási kategória olyan vezérelt leállás, ahol az áramellátás az felügyelt leállítási észlelésekor megszűnik.
- A 2. leállási kategória olyan leállítási, ahol a hajtás áramellátása NEM szűnik meg. A 2. megállási kategóriát az IEC 60204-1 határozza meg. Az STO, SS1 és SS2 leírása az IEC 61800-5-2 szabványban található. Az UR robotoknál a 2-es leállási kategória fenntartja a pályát, majd leállítást után fenntartja a hajtások áramellátását.

⁴Célszerű az UR Leállási idő és leállási távolság biztonsági funkciók használata.

Ezeket a határértékeket kell használni az Ön alkalmazásának megállási idő/biztonsági távolság értékeihez.

A robot leállítása korábban "Védő leállítási" néven volt ismert a Universal Robots robotoknál.

16.1. 1a. táblázat

Csökkentett mód SF paraméterbeállítások módosítása

Leírás	PFH _D	Hatást fejt ki ezekre
<p>A csökkentett üzemmódot egy biztonsági sík/határvonal indíthatja (akkor indul el, amikor a sík 2 cm-es távolságában van, és a csökkentett üzemmód beállításait a sík 2 cm-es távolságán belül éri el), vagy egy bemenet használatával kezdeményezheti (a csökkentett beállításokat 500 ms-on belül éri el). Amikor a külső csatlakozások értéke alacsony, a csökkentett üzemmód aktiválódik. A csökkentett üzemmód azt jelenti, hogy MINDEN csökkentett üzemmódra vonatkozó határérték AKTÍV.</p> <p>A csökkentett üzemmód nem biztonsági funkció, hanem olyan állapotváltozás, amely kihat az alábbi biztonsági funkciók határértékeinek beállítására: ízület pozíciója, ízület sebessége, TCP pózhatár, TCP sebesség, TCP erő, lendület, teljesítmény, leállási idő és leállási távolság. A csökkentett üzemmód a biztonsági funkciók paraméterezésére szolgáló, az ISO 13849-1 szabványnak megfelelő eszköz. Minden paraméterértéket igazolni és érvényesíteni kell, hogy ezek megfelelnek-e a robotalkalmazásnak.</p>	Kevesebb mint 1,8E-07	Robot

Biztonsági visszaállítás

Leírás	PFH _D	Hatást fejt ki ezekre
Amikor a biztonsági visszaállításra konfiguráltak és a külső csatlakozások alacsonyról magas szintre váltanak, a biztonsági leállítás VISSZAÁLLÍTJA a biztonsági leállást. Biztonsági bemenet a biztonsági leállítás biztonsági funkció visszaállításának kezdeményezésére.	Kevesebb mint 1,8E-07 Az SF2 bemenete	Robot

3-állású engedélyező eszköz Bemenet

Leírás	PFH _D	Hatást fejt ki ezekre
<p>Amikor a külső engedélyező eszköz csatlakozói alacsony szinten vannak, egy biztonsági leállást (SF2) indít a rendszer. Ajánlás: Biztonsági bemenetként üzemmódkapcsolóval együtt kell használni. Ha nem használ üzemmódkapcsolót és csatlakozik a biztonsági bemenetekhez, akkor a robot üzemmódját a felhasználói felület határozza meg. Ha a felhasználói felület itt van:</p> <ul style="list-style-type: none"> • "futtatási mód", az engedélyező eszköz nem lesz aktív. • "programozási mód", az engedélyező eszköz aktív lesz. Jelszóvédelem használata üzemmódváltáshoz a felhasználói felületen át lehetséges. 	Kevesebb mint 1,8E-07 Az SF2 bemenete	Robot

Üzemmódkapcsoló BEMENET

Leírás	PFH _D	Hatást fejt ki ezekre
<p>Ha a külső csatlakozók szintje alacsony, az üzemmód (futtatás/ automatikus működés automatikus üzemmódban) van érvényben. Ha magas, az üzemmód programozás/ betanítás. Ajánlás: Használja egy engedélyező eszközzel, például egy UR e-sorozatú, integrált 3 állású engedélyező eszközzel ellátott hordozható kezelőegységgel. Amikor a betanítás/programozás módban van, kezdetben mind a TCP, mind a könyöksebesség 250 mm/s értékre van korlátozva. A sebesség manuálisan növelhető a kezelőegységen felhasználói felületen a található „sebességcsúszka” használatával, de az engedélyező eszköz aktiválásakor a sebességkorlátozás visszaáll 250 mm/s értékre.</p>	Kevesebb mint 1,8E-07 Az SF2 bemenete	Robot

Freedrive BEMENET

Leírás	PFH _D	Hatást fejt ki ezekre
<p>Javaslat: 3PE TP és/vagy 3 helyzetű engedélyező eszköz BEMENETTEL HASZNÁLJA. Ha a FREEDRIVE BEMENET Magas, a robot csak akkor lép be a Freedrive üzemmódba, ha a következő feltételek teljesülnek:</p> <ul style="list-style-type: none"> • A 3PE TP gombot nem nyomták meg • 3 helyzetű engedélyező eszköz BEMENETÉT nem konfigurálták vagy nem nyomták meg (BEMENET alacsony) 	Kevesebb mint 1,8E-07 Az SF2 bemenete	Robot

16.2. 2. táblázat

Leírás

Az UR e-series robotok megfelelnek az ISO 10218-1:2011 szabványnak és az ISO/TS 15066 szabvány vonatkozó részeinek. Fontos megjegyezni, hogy az ISO/TS 15066 túlnyomó része az integrátorra és nem a robotgyártóra vonatkozik. Az ISO 10218-1:2011, 5.10 cikkely - együttműködő üzemelés - részletesen ismerteti 4 együttműködő üzemelési technikát az alábbiak szerint. Nagyon fontos megérteni, hogy az együttműködő üzemelés az ALKALMAZÁS része AUTOMATIKUS üzemmódban.

Collaborative Operation 2011 kiadás, 5.10.2 pont

Eljárás	Magyarázat	UR e-series
Biztonsági besorolású felügyelt leállítás	Leállási feltétel, amikor a helyzetet nyugalmi állapotban tartják, és biztonsági funkcióként felügyelik. A 2. kategóriájú leállítás automatikusan visszaállítható. Biztonságinak minősülő leállítást követő visszaállítás és újraindítás esetén lásd az ISO 10218-2 és az ISO/TS 15066 szabványt, mivel az újraindítás nem okozhat veszélyes körülményeket	Az UR robotok biztonsági leállítása egy biztonsági besorolású, felügyelt leállítás, lásd az SF2-t az 1. oldalon. Valószínű, hogy a jövőben a „biztonsági besorolású felügyelt leállítás” megnevezése nem az együttműködő üzemelés egy formája lesz.

Együttműködő üzemelés 2011 kiadás, 5.10.3 pont

Eljárás	Magyarázat	UR e-series
Kézi irányítás	Ez alapvetően egyéni és közvetlen személyes irányítás, miközben a robot automatikus üzemmódban van. A kézi vezetőberendezést a végberendezés közelében kell elhelyezni, és a következőkkel kell rendelkeznie: <ul style="list-style-type: none"> • Vészleállító gomb • háromállapotú engedélyező eszköz • egy biztonsági besorolású figyelt leállítási funkció • egy beállítható biztonsági besorolású felügyelt sebességi funkció 	Az UR Robots nem nyújt kézi vezetést az együttműködő üzemeltetéshez. Az UR robotokat kézi irányítású betanítással (szabadonfutó) látják el, de ez a kézi üzemmódu programozáshoz, és nem az automatikus üzemmódu együttműködő üzemeléshez szükséges.

Együttműködő
üzemelés 2011
kiadás, 5.10.4
pont

Eljárás	Magyarázat	UR e-series
Sebesség- és elkülönítés felügyelete (SSM) biztonsági funkciók	<p>Az SSM funkció gondoskodik róla, hogy a robot bármely kezelőtől (embertől) fentartsa az elválasztási távolságot. Ezt úgy éri el, hogy felügyeli a robotrendszer és a behatolások közötti távolságot, hogy ezáltal garantálja a MINIMÁLIS VÉDŐTÁVOLSÁGOT. Ezt általában a nagy érzékenységű védőfelszerelés használatával (SPE) éri el, amelyben általában egy biztonsági lézerskenner észleli a robotrendszer felé történő behatolás(oka)t. Ez az SPE a következőket okozza:</p> <ol style="list-style-type: none"> 1. a korlátozó biztonsági funkciók paramétereinek dinamikus módosítása; vagy 2. biztonsági besorolású, felügyelt leállási állapot. <p>A védőberendezés érzékelési zónájából kilépve a behatolás érzékelésekor a robot számára megengedett, hogy:</p> <ol style="list-style-type: none"> 1. a fenti 1) esetben a "magasabb" normál biztonsági működési határértékeket vegye fel 2. folytassa a működést a fenti 2) esetben <p>A 2) 2), a biztonsági besorolású ellenőrzött leállás utáni újraindítás</p>	<p>Az SSM elősegítése érdekében az UR robotok képesek arra, hogy a biztonsági funkciók két paraméterkészlete között váltsanak konfigurálható (normál és csökkentett) határértékekkel. . Lásd a Csökkentett üzemmódot a 4. oldalon. Normál működés akkor folytatható, ha nem észlelhető behatolás. Ezt okozhatják a biztonsági síkok/ biztonsági korlátok is. Az UR robotokkal több biztonsági zónát is könnyen használhat. Például az egyik biztonsági zónát a „csökkentett beállításokhoz”, és egy másik zónahatárt az UR robot biztonsági leállító bemeneteként használhat. A csökkentett határértékek tartalmazhatják a leállási idő és a leállási távolság határértékeinek csökkentett beállítását is - a munkaterület és az alapterület csökkentése céljából.</p>
UR10e	esetében lásd az ISO 10218-2 és az ISO/TS 15066 követelményeit.	Felhasználói kézikönyv

**Együtműködő
üzemelés 2011
kiadás, 5.10.5
pont**

Eljárás	Magyarázat	UR e-series
Teljesítmény- és erőkorlátozás (PFL) a velejáró konstrukció vagy vezérlés szerint	A PFL megvalósításának módját a robot gyártójára bízzák. A robot konstrukciója és/vagy biztonsági funkciói korlátozzák az energiaátadást a robotról egy személyre. Ha bármelyik paraméterhatárt túllépi, a rendszer leállítja a robotot. A PFL-alkalmazásoknál figyelembe kell venni a ROBOT ALKALMAZÁSÁT (beleértve a végeffektort és a munkadarab(ka)t is), hogy semmilyen érintkezés ne okozzon sérülést. Az elvégzett vizsgálatban a fájdalom FELLÉPÉSÉNÉL fennálló nyomást, nem pedig a sérülést értékelték. Lásd az A. mellékletet. Lásd ISO/TR 20218-1 Végeffektorok.	Az UR robotok olyan teljesítmény- és erőkorlátozó robotok, amelyeket kifejezetten az együtműködő alkalmazásokra tervezték, amelyeknél a robot érinthet embert, és nem okoz sérülést. Az UR robotok olyan biztonsági funkciókkal rendelkeznek, amelyek felhasználhatók a robot mozgása, sebessége, lendülete, ereje, teljesítménye és még sok egyéb mutatója korlátozására, Ezeket a biztonsági funkciókat a robotalkalmazásban használják, hogy ezáltal csökkentsék a végeffektor és a munkadarab(ok) által kifejtett nyomást és erőket.



A

PolyScope kézikönyv II. része

17. Előszó

Leírás

Ebben a szoftver-kézikönyvben olyan alapvető ismereteket közlünk, amelyekre szüksége lesz, hogy megkezdhesse az Ön Universal Robots robotjának használatát.



ÉRTESÍTÉS

Mielőtt először bekapcsolná a robotot, olvassa el a következő szakaszokat

- Kérjük, olvassa el a dobozban található hardver leírásban közölt biztonsági tájékoztatást.
- A kockázatértékelés által meghatározott biztonsági konfigurációs paraméterek beállítása (lásd [18 Szoftverbiztonsági konfiguráció 152](#)).

A PolyScope használatához szükséges összes funkció megtalálható ebben a kézikönyvben.

Kérjük, az URcaps harmadik fél szolgáltatójánál tájékozódjon a saját dokumentációjukról.

A szoftver kézikönyvet használhatja a [Szkript kézikönyvvel](#) együtt, ha szkripteket kíván készíteni a robotprogramjaihoz

17.1. Ízület leírása

Leírás

A Universal Robots robotkar csövekből és csuklókból áll. A PolyScope segítségével koordinálhatja az ízületek mozgását a robotkar mozgatásához. Szerszámokat lehet a robotkar végére szerelni, vagy a szerszámokmányt. A robotkar mozgatásával lehet pozicionálni a szerszámot. Nem állíthatja a szerszámot közvetlenül az alap fölé vagy alá.

- **Alap:** ahová a robotot felszerelték.
- **Váll és könyök:** nagyobb mozdulatokat végez.
- **1. csukló** és **2. csukló:** finomabb mozdulatokat végeznek.
- **3. csukló:** ahol a szerszámot a szerszámkarimába rögzítik.

17.2. Robotkar felszerelése

Leírás

A PolyScope használatának megkezdéséhez telepítse és kapcsolja be a robotkart és a vezérlődobozt.

A részletes telepítési utasításokat itt találja meg: **Hardver telepítési kézikönyv**.

Telepítse a robotot

A folytatáshoz össze kell szerelnie a robotkart, a vezérlődobozt és a hordozható kezelőegységet.

1. Csomagolja ki a robotkart és a vezérlőszekrényt.
2. Szerelje fel a robotkart egy szilárd, rezgésmentes felületre.
Ellenőrizze, hogy a felület képes-e elviselni az alapízület teljes nyomatékának legalább tízszeresét és a robotkar súlyának legalább ötszörösét.
3. Helyezze a vezérlődobozt annak saját lábára.
4. Csatlakoztassa a robotkábel a robotkarhoz és a vezérlődobozhoz.
5. Csatlakoztassa a vezérlőszekrény hálózati vagy fő tápkábelét.



FIGYELMEZTETÉS

A robotkar szilárd felületre rögzítésének elmulasztása esetén a robot leeshet, ami sérülésekhez vezethet.

- Győződjön meg róla, hogy a robotkar stabil felülethez van rögzítve

A vezérlőszekrény be-/kikapcsolása

A vezérlőegység elsősorban a robotkar fizikai elektromos bemenetét/kimenetét tartalmazza, amely a hordozható kezelőegységet és esetleges perifériákat köti össze a robotkarral. Be kell kapcsolnia a Vezérlődobozt, hogy be tudja kapcsolni a robotkart.

1. A hordozható kezelőegységen nyomja meg a bekapcsológombot a vezérlőszekrény bekapcsolásához.
2. Várjon, amíg a képernyőn meg nem jelenik a háttérben futó operációs rendszertől egy szöveg, majd a gombot.
3. Megjelenhet az Első lépések képernyő, amely felszólítja Önt a robot programozásának megkezdésére.



Inicializálás

Indításkor megjelenik egy Nem folytatható párbeszédablak. Válassza az **Ugrás az Inicializálás képernyőre** elemre az Inicializálás képernyő eléréséhez.

A képernyő bal alján az Inicializálás gomb színekkel jelzi a robotkar állapotát:

- **Piros** Kikapcsolás. A robotkar leállított állapotban van .
- **Sárga** Üresjárat. A robotkar be van kapcsolva, de még nem áll készen a normál működésre.
- **Zöld** Normál. A robotkar be van kapcsolva, és készen áll a normál működésre.

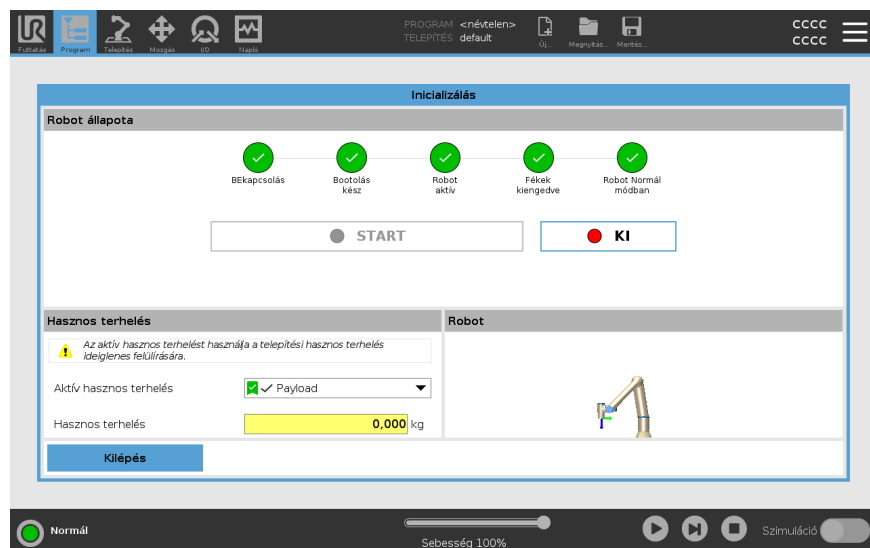

indítás

El kell indítania a robotot. Ezzel feloldja a fékrendszert, és így a robot bekapcsolhatja a szabadonfutót.

**VIGYÁZAT**

A hasznos teher és a telepítés igazolásának elmulasztása a robotkar beindítása előtt személyi sérülésekhez és/vagy anyagi károkhoz vezethet.

- A robotkar indítása előtt mindig ellenőrizze, hogy a tényleges hasznos teher és a telepítés beállításai helyesek-e.

**VIGYÁZAT**

A hasznos teher és a telepítés helytelen beállításai megakadályozzák a robotkar és a vezérlőszekrény szabályos működését.

- Mindig igazolja a hasznos teher és a telepítési beállítások megfelelőségét.

**ÉRTESÍTÉS**

Bizonyosodjon meg arról, hogy a robotkarnak elegendő hely áll rendelkezésére a szabad működéshez.

**ÉRTESÍTÉS**

Ha a robotot alacsonyabb hőmérsékleten indítja el, az a hőmérsékletfüggő olaj- és kenőzsír-viszkozitás miatt alacsonyabb teljesítményt vagy leállást eredményezhet.

- A robot indítása alacsony hőmérsékleten bemelegítési fázist igényelhet.

Lásd [A robotok indításának bevált gyakorlata hideg környezetben](#)

A robot indítása

1. Érintse meg az ON (be) gombot a zöld LED-del, hogy elindítsa az inicializálási folyamatot. Ezután a LED kijelző sárgára vált jelezve, hogy áram alatt áll, és **Üresjáratban** van.
2. Érintse meg a START gombot, hogy kiengedje a fékeket.
3. A robotkar kikapcsolásához érintse meg a piros LED-del ellátott KI gombot.
 - A PolyScope elindulása után koppintson egyszer a KI gombra a robotkar bekapcsolásához. Ezután az állapota sárgára vált jelezve, hogy a robot bekapcsolt állapotban és üresjáratban van.
 - Amikor a robotkar **Alapjárat** állapotban van, koppintson a START gombra a robotkar elindításához. Ennél a pontnál a rendszer ellenőrzi az érzékelők adatait a robotkar beszerelt konfigurációjához viszonyítva.

Ha a rendszer eltérést talál (30 tűréshatárral), a gombot letiltja, és egy hibaüzenet jelenít meg alatta.
 - Amint a beszerelés igazolása megtörtént, koppintson a Start gombra az összes üzleti fék kioldásához, és a robotkar készen áll a normál működésre.

A robotkar elindulása hanggal és kis mozgásokkal társul, ahogyan az illesztések fékjeit kiengedi.

17.3. A PolyScope áttekintése

Leírás

A PolyScope a grafikus felhasználói felület (GUI) **ahordozható kezelőegységben**, amely érintőképernyőn keresztül működteti a robotkart. Programokat hozhat létre, tölthet be és hajthat végre a robothoz a PolyScope alkalmazásban. A PolyScope felület felosztása az alábbi ábrán látható:

- A: **Fejléc** ikonokkal/fülekkel, amelyekkel Ön elérheti az interaktív képernyőket.
- B: **Lábléc** gombokkal, amelyek az Ön betöltött programjait/programját vezérlik.
- C: **Képernyő** mezőkkel és opciókkal a robotműveletek kezelésére és felügyeletére.

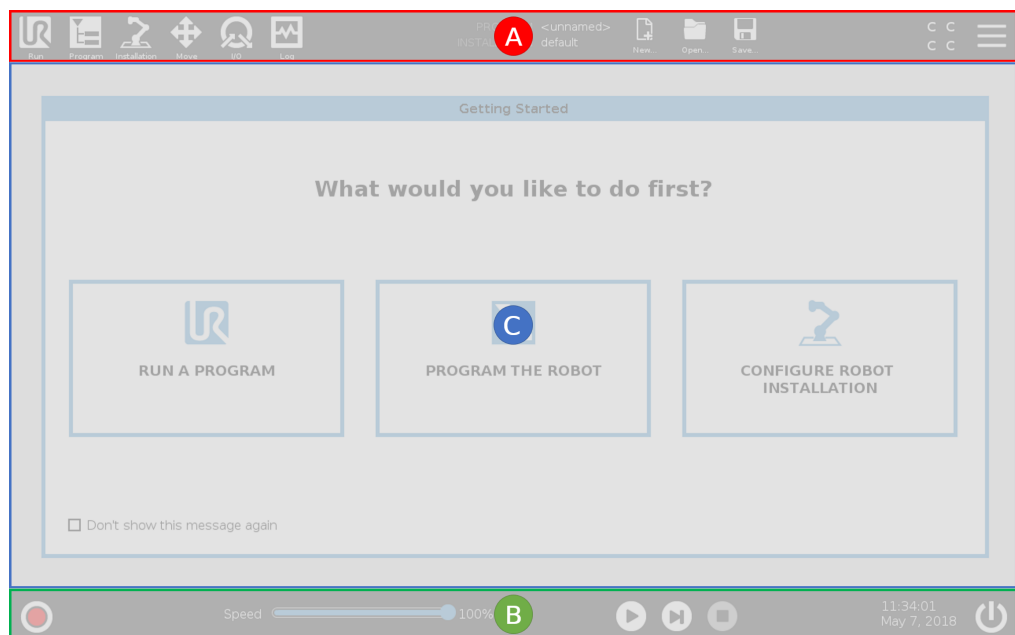

Az érintőképernyő használata

Az érintési érzékenységet úgy állították be, hogy kizárják a hamis kiválasztás lehetőségét a PolyScope felületen, és hogy megakadályozzák a robot hirtelen mozgását.

A hordozható kezelőegység érintőképernyőjét ipari környezetben történő használatra optimalizálták. A szórakoztató elektronikával ellentétben a hordozható kezelőegység érintőképernyőjének érzékenysége a konstrukciójánál fogva jobban ellenáll a környezeti tényezőknek, mint például:

- vízcseppek és/vagy gépi hűtőfolyadék-cseppek
- rádióhullám-kibocsátás
- egyéb, a működési környezetből származó zajok.

Célszerűen az ujjbegyét használja választáshoz a képernyőn.

Ebben a kézikönyvben ezt "koppintásnak" nevezzük.

Szükség szerint a kereskedmi forgalomban kapható ceruzával lehet választani a képernyőn.

17.3.1. Ikonok/Fülek a PolyScope rendszeren

Leírás

A következő szakaszban felsoroljuk és meghatározzuk a PolyScope felületen előforduló ikonokat/füleket és gombokat.

Fejléc ikonok / tulajdonságk



A **Futtatás** egy egyszerű eszköz, amely előre megírt programokat használ a robot működtetéséhez.



A **Program** robot-programokat hoz létre és/vagy módosít.



A **Telepítés** konfigurálja a robotkar beállításait és a külső berendezéseket, pl. szerelés és biztonság.



A **Mozgatás** vezérli és/vagy szabályozza a robot mozgását.



I/O felügyeli és beállítja a robot vezérlődobozába érkező és onnan induló élő bemenő/kimenő jeleket.



A **Napló** jelzi a robot állapotát, valamint az esetleges figyelmeztető- vagy hibaüzeneteket.



Program- és telepítéskezelő kiválasztja és megjeleníti az aktív programot és telepítést (lásd [25.1 Fájlkészlet 351](#)). A Program- és Telepítéskezelő a következőket tartalmazza: Fájl elérési útja, Új, Megnyitás és Mentés.



Az **Új...** új programot vagy telepítőfájlt hoz létre.



Az **Megnyitás...** megnyit egy korábban létrehozott és mentett programot vagy telepítőfájlt.



A **Mentés...** egy programot, telepítőfájlt vagy mindkettőt menti egyszerre.

Működési módok



Automatikus jelzi, hogy a robot üzemmódját automatikusra állították. Koppintson rá, hogy kézi üzemmódra váltson.



Kézi jelzi, hogy a robot üzemmódját kézire állították. Koppintson rá, hogy automata üzemmódra váltson.

Távvezérlés

A Helyi mód és a Távoli mód ikonjai csak akkor érhetők el, ha engedélyezi a Távirányítást.



A **Helyi** azt jelzi, hogy a robot helyileg vezérelhető. Érintse meg a Távvezérlésre váltáshoz.



A **Távoli** azt jelzi, hogy a robot távoli helyről irányítható. Érintse meg a Helyi vezérlésre váltáshoz.



Biztonsági ellenőrző összeg megjeleníti az aktív biztonsági konfigurációt.



Hamburger menü hozzáfér a PolyScope sűgóhoz, a névjegyhez és beállításokhoz.

Lábléc ikonok / funkciók



Inicializálás kezeli a robot állapotát. Amikor PIROS, nyomja meg a robot működéséhez.



Sebesség 100%

Sebességcsúszka: valós időskálán mutatja a robotkar mozgásának relatív sebességét, számításba véve a biztonsági beállításokat.



Szimuláció gomb átkapcsolja a program végrehajtását a Szimulációs mód és a Valódi robot között. Amikor Szimulációs módban futtat, a robotkar nem mozog. Ezért a robot nem tudja magát vagy a környező berendezéseket károsítani ütközéskor. Ha nem biztos abban, mit fog csinálni a robotkar, használja a Szimulációs módot a programok tesztelésére.



Lejátszás elindítja az aktuálisan betöltött robot-programot.



Lépés lehetővé teszi a program lépésenkénti futtatását.



Leállítás leállítja az aktuálisan betöltött robot-programot.

Kézi nagy sebesség

A kézi nagysebesség (high speed) egy lenyomva tartott futtatási funkció, amely csak kézi üzemmódban érhető el, ha egy háromállású engedélyező eszközt állítottak be.



250mm/s Kézi nagy sebesség Engedélyezi, hogy mind a szerszám, mind az ízület sebessége átmenetileg meghaladja a 250 mm/s értéket.

17.4. Szabad mozgás

Leírás

A Freedrive lehetővé teszi a robotkar kézi behúzását a kívánt pozíciókba és/vagy tartásokba (pózokba).

Az illesztések kis ellenállással mozognak, mivel a fékeket kioldják. Amíg a robotkar kézi mozgásban van, a robotkar szabadonfutó üzemmódban van (lásd [Üzem mód 149](#)).

Ahogy a robotkar a szabadonfutó módban megközelít egy előre meghatározott határt vagy síkot (lásd [18.8 Szoftver biztonsági korlátozások 167](#)), az ellenállás megnő. Ezáltal a robot helyzetbe húzását nehéznek érzi.



FIGYELMEZTETÉS

A személyzet megsérülhet a váratlan mozgás miatt.

- Igazolja, hogy a konfigurált hasznos teher valóban az alkalmazott hasznos teher.
- Bizonyosodjon meg arról, hogy a megfelelő hasznos terhet szilárdan rögzítették a szerszámkarimához.

A szabadonfutó engedélyezése

A Freedrive módot az alábbi módokon engedélyezheti:

- Használja a 3PE hordozható kezelőegységet
- Használja a szabadonfutót (lásd [18.7 Biztonsági I/O 163](#))
- Használja az I/O műveleteket (lásd [21.4 I/O beállítása 303](#))



ÉRTESÍTÉS

A szabadonfutó engedélyezése a robotkar mozgása közben a robotkar kisodródását okozhatja, ami meghibásodáshoz vezethet.

- Ne engedélyezze a szabadonfutást, miközben tolja vagy megérinti a robotot.

3PE hordozható kezelőegység

A 3PE TP gomb használata a robotkar szabadon mozgásához:

1. Gyorsan nyomja meg enyhén, majd enyhe lenyomással tartsa lenyomva a 3PE gombot.

Most a robotkart már a kívánt helyzetbe húzhatja, miközben az enyhe lenyomást fenntartja.

Szabadonfutó a roboton

A szabadonfutó (Freedrive) használata a roboton a robotkar szabadhajtásához:

1. Nyomja le és tartsa lenyomva a **Szabadonfutó a roboton** működésre konfigurált kapcsoló gombját.
2. Amikor a szabadonfutó panel megjelenik a PolyScope képernyőn, válassza ki a kívánt mozgásfajtát a robotkar ízületeihez. Vagy használja a tengelyek listáját a mozgástípus testreszabásához.
3. Szükség esetén meghatározhatja a tulajdonság típusát úgy, hogy kiválaszt egy beállítást a Tulajdonság legördülő listából.

A robotkar leállhat, ha megközelíti a szingularitás forgatókönyvet. A mozgás folytatásához koppintson a **Minden tengely szabad** elemre a szabadonfutó panelen (lásd [17.4.1 Szabadonfutó panel](#) 137 oldalon).

4. Mozgassa a robotkart, ahogy kívánja.
-

Hátramenet

A robotkar inicializálása alatt kis rezgések figyelhetők meg, amikor a robot fékjeit kiengedik. Bizonyos helyzetekben, például amikor a robot közel van az ütközéshez, ezek a rezgések nem kívánatosak. Használja a hátramenet-vezérlést, hogy bizonyos ízületeket a kívánt pozícióba kényszerítsen anélkül, hogy a robotkar összes fékjét feloldaná.

A hátrameneti módszerekről lásd [17.5 Hátramenet](#) 138

17.4.1. Szabadonfutó panel

Leírás

Amikor a robotkar szabadonfutó módban van, egy alább szemléltetett panel jelenik meg a PolyScope képernyőjén.

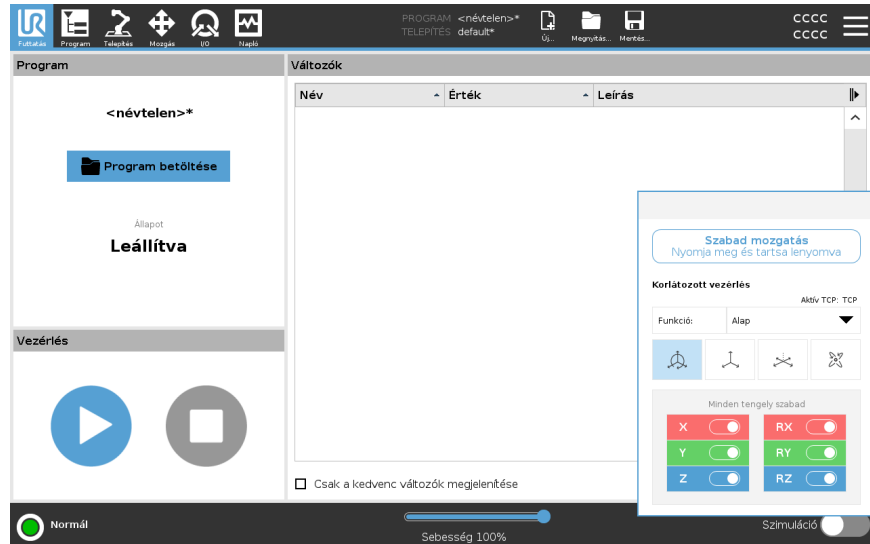

LED szabadonfutó panel



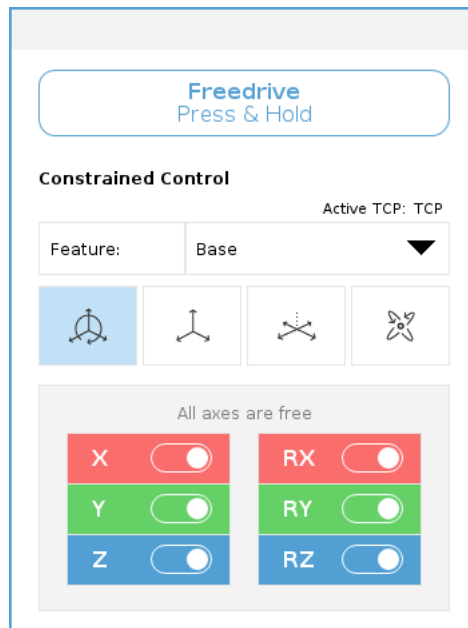

A szabadonfutó állapotsorának LED kijelzője a következőket jelzi:

- Amikor egy vagy több csukló közeledik a csukló határértékekhez.
- Amikor a robotkar helyzete szingularitás felé közeledik. Ahogy a robot közeledik a szingularitás felé, úgy növekszik, az ellenállás, és azt az érzetet kelti, hogy egyre nehezebb a helyzetét állítani.



Ikonok

Letilthat egy vagy több tengelyt, így a TCP csak egy adott irányba haladhat az alábbi táblázatban meghatározottak szerint.

 Minden tengely szabad	A mozgás minden tengely mentén megengedett.
 Sík	A mozgás csak az X és az Y tengely mentén megengedett.
 Áthelyezés	A mozgás minden tengely mentén megengedett, forgatás nélkül.
 Forgatás	A mozgás minden tengely mentén megengedett, szférikus mozgással a TCP körül.

VIGYÁZAT

A robotkar mozgása bizonyos tengelyek irányában, amikor egy szerszám csatlakozik a robotkarhoz, becsípődési pontot eredményezhet.

- Legyen óvatos, amikor a robotkart bármely tengelyen mozgatja.

17.5. Hátramenet

Leírás

A hátramenetet használhatjuk arra, hogy adott ízületeket a kívánt helyzetbe kényszerítsünk anélkül, hogy kioldanánk a robotkar összes fékjét. Erre néha akkor van szükség, ha a robotkar közelít az ütközéshez, és a teljes újraindítást kísérő rezgések elkerülendők. A robot ízületei nehezen mozognak, amíg a hátramenetet használjuk.

A hátramenet engedélyezéséhez az alábbi módszerek bármelyikét használhatja:

- 3PE hordozható kezelőegység
- 3PE eszköz/kapcsoló
- Szabadonfutó a roboton

3PE hordozható kezelőegység

A 3PE TP gomb használata a robotkar mozgásához hátramenetben.

1. Az Inicializálás képernyőn érintse meg az **BE** elemet a bekapcsolási szekvencia indításához.
2. Amikor a robot állapota **Hordozható kezelőegység 3PE leállítás**, nyomja meg enyhén a 3PE TP gombot, majd nyomja meg és tartsa lenyomva. A robot állapota **Hátramenetre** vált.
3. Most már erőteljes nyomást gyakorolhat a fék feloldására egy kívánt ízületben a robotkar mozgásához.
Míg a 3PE gombot enyhén lenyomva tartja, a hátramenet engedélyezve van, így a robotkar mozoghat.

3PE eszköz/kapcsoló

3PE eszköz/kapcsoló használata a robotkar visszahajtásához.

1. Az Inicializálás képernyőn érintse meg az **BE** elemet a bekapcsolási szekvencia indításához.
2. Amikor a robot állapota **hordozható kezelőegység 3PE leállítás**, nyomja meg, majd enyhén nyomja le és tartsa lenyomva a 3PE TP gombot.
A robot **Rendszer 3PE leállítás**állapotra vált.
3. Nyomja meg és tartsa lenyomva a 3PE eszközt/kapcsolót.
A robot állapota **Hátramenetre** vált.
4. Most már erőteljes nyomást gyakorolhat a fék feloldására egy kívánt csuklóban, hogy a robotkar mozogjon.
Mindaddig, amíg a 3PE eszközön/kapcsolón és a 3PE TP gombon is fennmarad a nyomás, a hátramenet engedélyezett, így a robotkar mozoghat.

Szabadonfutó a roboton

A szabadonfutó használata a roboton a robotkar visszahajtásához.

1. Az Inicializálás képernyőn érintse meg az **BE** elemet a bekapcsolási szekvencia indításához.
2. Amikor a robot állapota **Hordozható kezelőegység 3PE leállítás**, nyomja meg és tartsa lenyomva a **Szabadonfutó a roboton** gombot.
A robot állapota **Hátramenetre** változik.
3. Most már erőteljes nyomást gyakorolhat a fék feloldására egy kívánt ízületben a robotkar mozgásához.
Míg a szabadonfutó tartása fennmarad a roboton, a hátramenet engedélyezett, így a robotkar mozoghat.

17.5.1. Hátramenet ellenőrzése

Leírás

Ha a robot közel áll ahhoz, hogy összeütközzön valamivel, akkor a hátramenet alkalmazásával állíthatja biztonságos helyzetbe a robotkart inicializálás előtt.

3PE hordozható kezelőegység

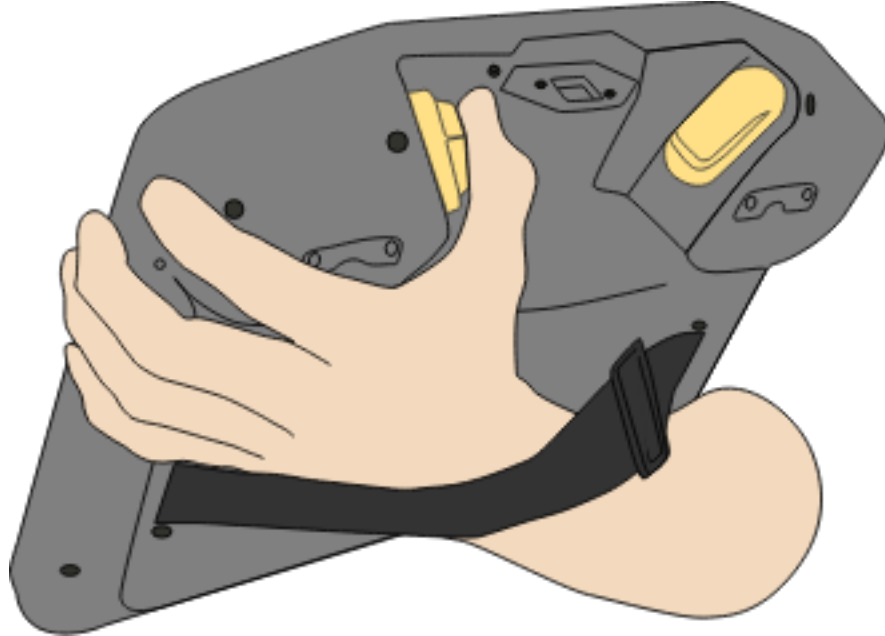

A Hátramenet (Backdrive) engedélyezése

1. Az áramellátás engedélyezéséhez nyomja meg a BE gombot. Az állapot *Robot aktív* értékre változik

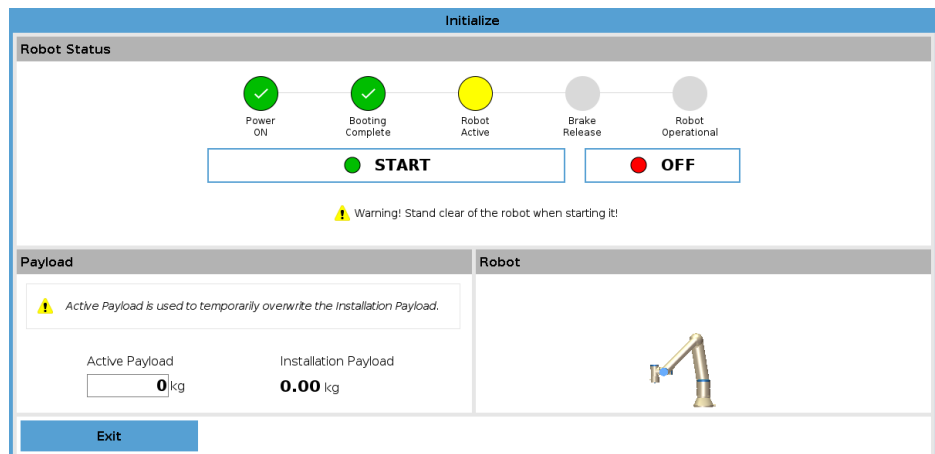

2. Nyomja le és tartsa nyomva a Szabadonfutó gombot. Az állapot *Hátramenet* értékre vált

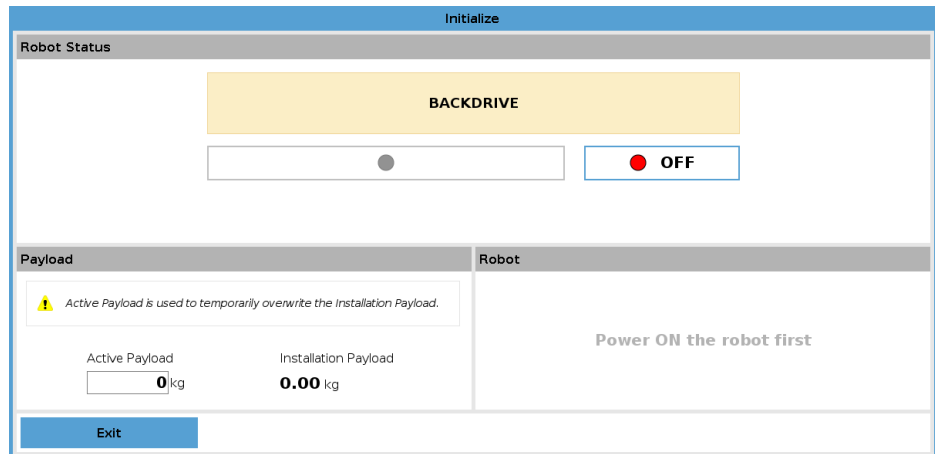

3. Mozgassa a robotot, mint szabadonfutó módban. Az ízületi fékeket szükség szerint kioldja a rendszer, amint a szabadonfutó gombot megnyomják.



ÉRTESÍTÉS

Hátramenet módban a robotot „nehéz” mozogni.

KÖTELEZŐ MŰVELET

Az összes ízületen tesztelnie kell a hátramenet módot.

Biztonsági beállítások

Ellenőrizze, hogy a robot biztonsági beállításai megfelelnek-e a robot telepítési kockázatértékelésének.

A kiegészítő biztonsági bemenetek és kimenetek továbbra is működnek

Ellenőrizze, hogy melyik biztonsági bemenet és kimenet aktív, és hogy a PolyScope-on vagy a külső eszközökön keresztül indíthatók e.

17.6. Gyors rendszerindítás

Gyors rendszerindítás

KÖTELEZŐ MŰVELET

A PolyScopehasználata előtt győződjön meg a robotkar és a vezérlőszekrény szakszerű telepítéséről.

Így indíthatja gyorsan a robotot.

1. A **Hordozható kezelőegységen** nyomja meg a biztonsági leállító gombot.
2. A Hordozható kezelőegységen nyomja meg a bekapcsoló gombot és várja meg, amíg a rendszer elindul és a **PolyScope** felirat megjelenik.
3. Az érintőképernyőn megjelenik egy előugró ablak, és jelzi, hogy a rendszer készen áll, és inicializálni kell a robotot.
4. Az előugró párbeszédablakban koppintson az **Ugrás az Inicializálás képernyőre** elemre az Inicializálás képernyő eléréséhez.
5. Oldja fel a vészleállító gombot, hogy a robot **Vészleállítás alatt** állapotából **Kikapcsolva** állapotra váltson.
6. Lépjen ki a robot elérhetőségi területéről (munkaterületéről).
7. A **Robot inicializálása** képernyőn koppintson a **BE** gombra, és várjon, amíg a robot állapota **Üresjárat** értékre vált.
8. A **Hasznos teher** mezőben az **Aktív hasznos teher** pontban ellenőrizze a hasznos teher tömegét. Ellenőrizheti a szerelési helyzet helyességét is a **Robot** mezőben.
9. Érintse meg a **Start** gombot, hogy a robot feloldja a fékrendszerét. A robot rázkódik és kattogó hangokat ad, ezzel jelezve, hogy készen áll a programozásra.



ÉRTESÍTÉS

Tanulja meg az Universal Robots robot programozását a www.universal-robots.com/academy/ oldalon

17.7. Az első program

Leírás

A programok parancsok listái, melyek elmondják a robotnak, mit tegyenek. A legtöbb feladat esetében a programozást teljes egészében a PolyScope szoftver segítségével végzik. A PolyScope segítségével megtaníthatja a robotkارت arra, hogy hogyan mozogjon egy sor útpont alkalmazásával beállítva egy pályát, amelyet a robotkارتnak kell követnie.

Használja a Mozgatás lapot (lásd [22 Mozgás lap 337](#)) a robotkارت mozgatásához a kívánt pozícióba, vagy tanítsa be a pozíciót úgy, hogy a robotkارت a helyére húzza, miközben lenyomva tartja a Szabadonfutó gombot a hordozható kezelőegység felső részén.

Készíthet egy programot, amely I/O jeleket küldhet más gépeknek a robot pályájának bizonyos pontjain, és végrehajthat olyan parancsokat, mint **if... then**(ha..., akkor) és **hurok** a változók és az I/O jelek alapján.

Egy egyszerű program létrehozásához

1. A PolyScope fejléc **Fájl elérési útja** menüben érintse meg az **Új...** elemet, és válassza a **Program** lehetőséget.
2. A Basic (Alap) menüben érintse meg a **Waypoint** (Útpont) elemet egy útpont hozzáadásához a programfához. Egy alapértelmezett MoveJ szintén hozzáadásra kerül a programfához.
3. Válassza ki az új útpontot, és a Command (Parancs) fülön érintse meg a **Waypoint** (Útpont) elemet.
4. A Move Tool (Eszköz mozgatása) képernyőn mozgassa a robotkart a move nyilak megnyomásával.
A robotkart úgy is mozgathatja, hogy lenyomva tartja a Freedrive gombot, és a robotkart a kívánt pozícióba húzza.
5. Amint a robotkar a kívánt helyzetbe került, nyomja le az **OK** gombot, és az új útpont 1. útpont néven jelenik meg.
6. A 2. útpont létrehozásához kövesse a 2-5. lépéseket.
7. Válassza a 2. útpontot, és nyomja meg a Felfelé mozgatás nyilat, amíg az 1. útpont fölé nem kerül, hogy megváltoztassa a mozgatások sorrendjét.
8. Álljon szabadon, tartsa lenyomva a vészleállító gombot, és a PolyScope láblécben nyomja meg a **Play** gombot a robotkar mozgásához a Waypoint_1 és a Waypoint_2 között.
Gratulálunk! Most létrehozta az első robot programját, amely a robotkart két megadott útpont között mozgatja.



ÉRTESÍTÉS

1. Ne vezesse a robotot magába vagy valami máshoz, mivel megsérülhet a robot.
2. Ez csak egy gyors indítási útmutató, hogy megmutassuk, milyen könnyű használni a UR robotot. Sértetlen környezetet és nagyon óvatos használatot feltételez. Ne növelje a sebességet vagy gyorsulást az alapértelmezett értékek fölé. Mindig végezzen kockázatértékelést a robot működésbe helyezése előtt.



FIGYELMEZTETÉS

Tartsa a fejét és testét a robot mozgási területén (munkaterületén) kívül. Ne tegye olyan helyre az ujjait, ahol becsípődhet.

17.8. Kiberbiztonság

17.8.1. General Cybersecurity

Leírás

Connecting a Universal Robots robot to a network can introduce cybersecurity risks. These risks can be mitigated by using qualified personnel and implementing specific measures for protecting the robot's cybersecurity.

A kiberbiztonsági intézkedések végrehajtásához kockázatértékelésre van szükség. A kockázatértékelés célja:

- Fenygetések felismerése
- Bizalmi zónák és csatornák meghatározása
- Adja meg az alkalmazás egyes összetevőinek követelményeit



FIGYELMEZTETÉS

Failure to conduct a cybersecurity risk assessment can place the robot at risk.

- The integrator or competent, qualified personnel shall conduct a cybersecurity risk assessment.



ÉRTESÍTÉS

Only competent, qualified personnel shall be responsible for determining the need for specific cybersecurity measures and for providing the required cybersecurity measures.

17.8.2. Cybersecurity Requirements

Leírás

Configuring your network and securing your robot requires you to ensure all the criteria for cybersecurity are met.

A hálózat konfigurálása előtt tartsa be az összes követelményt, majd győződjön meg arról, hogy a robot beállítása biztonságos.

Kiberbiztonság

- Operating personnel must have a thorough understanding of general cybersecurity principles and advanced technologies as used in the UR robot.
- Physical security measures must be implemented to allow only authorized personnel physical access to the robot.
- Minden hozzáférési pontot kellően ellenőrizni kell. Például: ajtózárok, belépőkártya-rendszerek, fizikai hozzáférés-ellenőrzés általában.



ÉRTESÍTÉS

Connecting the robot to a network that is not properly secured, can introduce security and safety risks.

- Only connect your robot to a trusted and properly secured network.
- Az internethez való bejövő és kimenő hozzáférés korlátozására használjon tűzfalat. Ilyen például a `[[[Undefined variable doc_types.Connect]]]`.

Network configuration requirements

- Only trusted devices are to be connected to the local network.
- There must be no inbound connections from adjacent networks to the robot.
- Outgoing connections from the robot are to be restricted to allow the smallest relevant set of specific ports, protocols and addresses.
- Csak megbízható partnerektől származó URCaps és varázsszkriptek használhatók eredetiségük és integritásuk ellenőrzése után

Robot setup security requirements

- Change the default password to a new, strong password.
- Disable the "Magic Files" when not actively used (PolyScope 5).
- Disable SSH access when not needed. Prefer key-based authentication over password-based authentication
- Set the robot firewall to the most restrictive usable settings and disable all unused interfaces and services, close ports and restrict IP addresses

17.8.3. Cybersecurity Hardening Guidelines

Leírás

Bár a PolyScope számos funkciót tartalmaz a hálózati kapcsolat biztonságának megőrzéséhez, a következő irányelvek betartásával szigoríthatja a biztonságot:

- Mielőtt a robotot hálózathoz csatlakoztatná, mindig változtassa meg az alapértelmezett jelszót erős jelszóra.



ÉRTESÍTÉS

Az elfelejtett vagy elveszett jelszó beolvasására vagy visszaállítására nincs lehetőség.

Minden jelszót tároljon biztonságosan.

- A beépített beállítások használatával korlátozhatja a robot hozzáférését a hálózathoz, amennyire lehetséges.
- Egyes kommunikációs felületek nem rendelkeznek a kommunikáció hitelesítésére és titkosítására szolgáló módszerekkel. Ez biztonsági kockázatot jelent. A robotinterfészek más eszközökről történő eléréséhez SSH-alagutat (helyi porttovábbítás) kell használni, ha a kapcsolatot átlépi a bizalmi zóna határát.
- Távolítsa el az érzékeny adatokat a robotról, mielőtt azt használaton kívül helyezné. Pay particular attention to the URCaps and data in the program folder.
 - To ensure secure removal of highly sensitive data, securely wipe or destroy the SD card.

Egyes adatátviteli felületek nem rendelkeznek a felépített kapcsolatok hitelesítésére szolgáló módszerrel. Egyes alkalmazásokban ez biztonsági kockázatnak minősül.

Az admin jelszó és a helyi porttovábbítás beállításával kapcsolatos információkért lásd a Hamburger menü fejezetet a myur.universal-robots.com oldalon található online kézikönyvekben.

(missing or bad snippet)



17.9. Működési mód kiválasztása

Leírás

A működési módokat akkor engedélyezi, amikor egy háromállású engedélyező eszközt konfigurál, jelszót állít be, meghatároz egy működési módban konfigurálható I/O-t, vagy a műszerfal szerveren keresztül. (lásd [A műszerfal-kiszolgáló használata 151](#))

A robotot automatikus és kézi üzemmódban is beállíthatja:

Automatikus üzemmód Aktiválás után a robot csak előre meghatározott feladatokat hajthat végre. A Mozgás fül és a Freedrive (Szabadonfutó) mód nem érhető el, ha háromállapotú engedélyező eszközt konfigurált. Nem módosíthat vagy menthet programokat és telepítőfájlokat.

Kézi üzemmód Ha aktiválták, a robotot a Mozgás lap, a Szabadonfutó mód és a Sebesség csúszka segítségével programozhatja. Módosíthat és menthet programokat és telepítőfájlokat.



FIGYELMEZTETÉS

Az automata mód biztonsági leállítását csak automata módban lehet aktiválni, így a védőkészülék védelmi funkciója csak automata módban aktív.

Üzemmódváltás

Üzemmód	Kézikönyv	Automatikus
Freedrive	x	*
Mozgassa a nyilakkal ellátott robotot a Mozgatás lapon	x	*
Sebességcsúszka	x	x**
Program szerkesztése & mentése & telepítés	x	
Programok végrehajtása	Csökkentett sebesség***	*
Program indítása a kiválasztott csomópontból	x	

*Csak ha nincs konfigurálva hárompozíciós engedélyező eszköz.

** A futtatási képernyőn lévő sebességcsúszka a PolyScope beállításában engedélyezhető.

*** Ha hárompozíciós engedélyező eszköz van konfigurálva, a robot kézi csökkentett sebességgel működik, kivéve, ha a kézi nagysebesség aktiválva van.

Notice when switching mode



ÉRTESÍTÉS

- Előfordulhat, hogy egy Universal Robots robot nincs felszerelve háromállású engedélyező eszközzel. Ha a kockázatértékelés az eszközt igényli, akkor csatlakoztatni kell a robot használata előtt.
- Ha háromhelyzetű engedélyező eszköz nincs konfigurálva, akkor a sebesség nem csökkentett a Kézi módban.



FIGYELMEZTETÉS

- Minden gyanús biztonsági berendezés teljes funkcionalitását vissza kell állítani, mielőtt kiválasztja az Automatikus módot.
- Amikor lehetséges, a Kézi működési módot úgy kell teljesíteni, hogy mindenki a biztonsági téren kívül van.
- A módok közötti átváltáshoz használt eszközt kívül kell elhelyezni a biztonsági téren.
- A felhasználónak tilos belépnie a biztonsági területre, amikor a robot Automatikus módban van, hacsak nincs konfigurálva az automatikus mód védelmi bemenete.

A Működési mód kiválasztása konfigurálásának módszerei a következő alrészekben kerülnek leírásra. Mindegyik módszer kizárólagos, ami azt jelenti, hogy egy módszer használatával a másik két módszer inaktív lesz.

A működési mód biztonsági bemenetének használata

1. Koppintson a Telepítés fülre, és válassza a Biztonsági I/O lehetőséget.
2. Konfigurálja a Működési mód bemenetét. A konfigurálási opció a legördülő menüben jelenik meg.
 - A robot automatikus üzemmódban van, ha az üzemmód bemenet értéke alacsony.
 - A robot kézi üzemmódban van, ha az üzemmód bemenet értéke magas.



ÉRTESÍTÉS

A fizikai módkiválasztónak, ha használják, a kiválasztásra vonatkozóan teljesen meg kell felelnie az ISO 10218-1: 5.7.1. cikkében előírtaknak.

Üzem mód váltás

1. A módok közötti váltáshoz válassza ki a profil ikont a fejlécen.
 - **Automatikus** azt jelzi, hogy a robot üzemmódját automatikusra állították.
 - **Kézi** azt jelzi, hogy a robot üzemmódját kézire állították.

A PolyScope automatikusan Kézi módban van, amikor a Biztonsági I/O konfiguráció engedélyezett háromhelyzetű engedélyező eszközzel.

A műszerfal- kiszolgáló használata

1. Csatlakozzon a műszerfal kiszolgálójához.
2. Használja a **Működési mód beállítása** parancsokat.
 - Működési mód beállítása Automatikus
 - Működési mód beállítása Kézi
 - Működési mód törlése

A <http://universal-robots.com/support/> weboldalon további tájékoztatást talál a Műszerfal szerver használatáról.

Háromhelyzetű engedélyező eszköz

Amikor egy háromállapotú engedélyező eszközt konfiguráltak és a **Működési mód** Kézi módban van, akkor a robot csak a háromállapotú engedélyező eszköz megnyomásával mozgatható. A hárompozíciós engedélyező eszköz csatlakoztatása és konfigurálása elérhetővé teszi az automatikus mód biztonsági leállítását. A hárompozíciós engedélyező eszköznek nincs hatása az automatikus módban.

Kézi nagy sebesség

A folytonos működtetés funkció, **Kézi nagy sebesség**, lehetővé teszi, hogy mind a szerszám, mind az ízület sebessége átmenetileg meghaladja a 250 mm/s értéket. Ez csak akkor érhető el, amikor a robot Kézi módban van és háromhelyzetű engedélyező eszköz konfigurált. A robot biztonsági leállítást végez Kézi módban, ha egy háromhelyzetű engedélyező eszköz konfigurált, de nem nyomják meg. Az automatikus mód és a Kézi mód közötti váltáshoz szükség van a háromhelyzetű engedélyező eszköz teljes kioldására és ismételt lenyomására, hogy a robot mozgását lehetővé tegyék.

Kézi nagysebesség használatakor használjon biztonsági ízületi korlátokat (lásd [18.6.2 Illesztési határértékek 161](#)) vagy biztonsági síkokat (lásd [Biztonsági síkok üzemmódok 168](#)) a robot mozgásterének korlátozására.

18. Szoftverbiztonsági konfiguráció

Leírás

Ez a rész lefedi, hogyan érheti el a robot biztonsági beállításait. Olyan tételekből áll, melyek segítenek beállítani a robot Biztonsági konfigurációját.



FIGYELMEZTETÉS

Mielőtt konfigurálja a robot biztonsági beállításait, az integrátorának kockázatértékelést kell lefolytatnia, hogy garantálja a személyzet és a berendezés biztonságát a robot körül. A kockázatértékelés a robot teljes élettartama alatt végzett valamennyi munkafolyamat kiértékelése, melynek célja a helyes biztonsági konfigurációs beállítások alkalmazása. A következőket kell beállítania az integrátor kockázatértékelése szerint.

1. Az integrátornak a biztonsági konfigurációk engedély nélküli személyek általi módosítását meg kell akadályozni, pl. jelszóvédelem telepítésével.
2. A biztonsággal kapcsolatos funkciók és felhasználói felületek használata és konfigurációja egy konkrét robotalkalmazáshoz.
3. Biztonsági konfigurációs beállítások a beállításhoz és tanításhoz, mielőtt a robotkart először bekapcsolja.
4. Az összes biztonsági konfigurációs beállítások ezen a képernyőn és állapotokon érhetők el.
5. Az integrátornak biztosítania kell, hogy a biztonsági konfigurációs beállítások összes módosítását a kockázatértékelés szerint végezzék. Lásd >Hardver telepítési kézikönyv.

A szoftver biztonsági beállításainak elérése

A Biztonsági beállításokat jelszó védi, és csak akkor konfigurálhatók, ha a jelszót beállítják, majd használják.

A szoftver biztonsági beállításainak elérése

1. Az Ön PolyScope alkalmazásának fejlécében koppintson a **Telepítés** ikonra.
2. Az oldalmenüben, a képernyő bal oldalán, koppintson a **Biztonság** elemre.
3. Figyelje meg, hogy a **Robot határértékek** képernyő ugyan megjelenik, de a beállítások nem érhetők el.
4. Ha korábban beállították a **Biztonsági jelszót**, írja be a jelszót, és nyomja meg a **Feloldás** gombot, hogy a beállításokhoz hozzáférhessen. Megjegyzés: Amint feloldotta a biztonsági beállításokat, minden beállítás aktív lesz.
5. Nyomja meg a **Zárolás** fület vagy lépjen ki a Biztonsági menüből, hogy az összes Biztonsági tétel beállítását ismét zárolja.

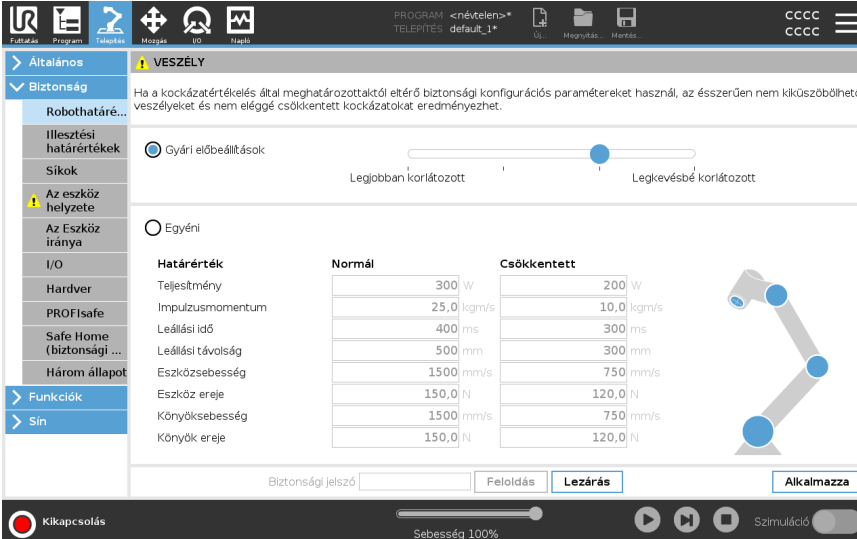

Határérték	Normál	Csökkentett
Teljesítmény	300 W	200 W
Impulzusmomentum	25,0 kgm/s	10,0 kgm/s
Leállási idő	400 ms	300 ms
Leállási távolság	500 mm	300 mm
Eszközsebesség	1500 mm/s	750 mm/s
Eszköz ereje	150,0 N	120,0 N
Könyöksebesség	1500 mm/s	750 mm/s
Könyök ereje	150,0 N	120,0 N

A biztonsági rendszerrel kapcsolatos további információt a **Hardver telepítési** kézikönyvben találhat.

18.1. Szoftverbiztonsági jelszó beállítása

Leírás

Be kell állítania egy jelszót, hogy feloldja az összes biztonsági beállítást, amely a Biztonsági konfigurációt alkotja. Ha nem alkalmaz biztonsági jelszót, akkor megkéri annak beállítására.

Szoftverbiztonsági jelszó beállítása

AZárolás fülre kattintva újra zárolhatja az összes biztonsági beállítást, vagy egyszerűen kiléphet egy, a biztonsági menü kívüli képernyőre.

1. A PolyScope fejlécének jobb sarkában nyomja meg a **Hamburger** menüt, és válassza a **Beállítások** elemet.
2. A képernyő bal oldalán, a kék menüben nyomja meg a **Jelszó** elemet, és válassza a **Biztonság** lehetőséget.
3. A **Új jelszó** mezőbe írja be a jelszót.
4. Most pedig a **Új jelszó megerősítése** mezőbe írja be ugyanazt a jelszót, és nyomja meg az **Alkalmaz** elemet.
5. A kék menü bal alsó sarkában nyomja meg a **Kilépés** gombot, hogy visszatérjen az előző képernyőre.

Biztonsági jelszó

18.2. A szoftverbiztonsági konfiguráció megváltoztatása

Leírás

A biztonsági konfiguráció beállítások módosításainak meg kell felelnie az integrátor által végzett kockázatértékelésnek (lásd *Hardver telepítési kézikönyv*).

Ajánlott eljárás az integrátor számára:

A biztonsági konfiguráció módosítása

1. Igazolja, hogy a módosítások megfelelnek-e az integrátor által elvégzett kockázatértékelésnek.
2. Állítsa be a biztonsági beállításokat az integrátor által elvégzett kockázatértékelésben meghatározott megfelelő szintre.
3. Igazolja, hogy a beállításokat alkalmazták.
4. Szerkessze be a következő szöveget a kezelői kézikönyvbe:

Mielőtt a robot közelében dolgozik, győződjön meg arról, hogy a biztonsági konfiguráció az elvártak szerinti. Ez ellenőrizhető pl. a PolyScope jobb felső sarkában található biztonsági ellenőrzőösszeg bármilyen változásának megvizsgálásával. (Lásd [18.3.1 Biztonsági ellenőrzőösszeg 156](#)).

18.3. Új szoftverbiztonsági konfiguráció alkalmazása

Leírás

A robot kikapcsol, amíg változtatásokat végez a konfiguráción.

Változtatásai csak akkor lépnek hatályba, miután megnyomta az **Alkalmaz** gombot. A robot nem kapcsolható be újra, amíg nem választja a **Alkalmazás és újraindítás** lehetőséget a robot biztonsági konfigurációjának vizuális ellenőrzéséhez, amely biztonsági okokból SI mértékegységekben jelenik meg egy felugró ablakban. A **Változások visszaállítása** lehetőséget kiválasztva visszatérhet az előző konfigurációhoz. Amint befejezte a szemlét, választhatja a **Biztonsági konfiguráció megerősítése** lehetőséget, és a rendszer a módosításokat automatikusan elmenti a robot aktuális telepítésének részeként.

18.3.1. Biztonsági ellenőrzőösszeg

Leírás

A **Biztonsági ellenőrző összeg** ikon megjeleníti az Ön által alkalmazott biztonsági konfigurációt.



Négy vagy nyolc számjegy lehet.

A négyjegyű ellenőrző összeget felülről lefelé és balról jobbra kell olvasni, míg a nyolcjegyű ellenőrző összeget balról jobbra, a felső sort elsőként. Eltérő szöveg és/vagy szín jelzi az alkalmazott biztonsági konfiguráció változásait.

A **Biztonsági ellenőrző összeg** módosul, ha megváltoztatja a **Biztonsági funkciók** beállításait, mert a **Biztonsági ellenőrző összeget** csak a biztonsági beállítások generálják.

A **Biztonsági konfiguráció** módosítását Önnek kell alkalmazni a **Biztonsági ellenőrző összegre**, hogy az tükrözze az Ön által végzett változtatásokat.

18.4. Biztonsági konfiguráció hordozható kezelőegység nélkül

Leírás

Használhatja a robotot a hordozható kezelőegység csatlakoztatása nélkül is. Ha Tanító függelékelt eltávolítja, meg kell határozni egy másik Vészleállító forrást. Meg kell határozni, hogy a Tanító függelék csatlakozik-e, hogy elkerülje a biztonsági megsértés elindítását.



VIGYÁZAT

Ha a hordozható kezelőegységet leválasztották vagy lekötötték a robotról, a vészleállító gomb már nem aktív. Távolítsa el a hordozható kezelőegységet a robot közeléből.

A hordozható kezelőegység biztonságos eltávolítása

A robotot használhatja anélkül, hogy a PolyScope alkalmazást használná programozó felületként.

A robot konfigurálása hordozható kezelőegység nélkül

1. Koppintson a fejlécen a **Telepítés** elemre.
2. A bal oldali oldalsó menüben koppintson a **Biztonság** elemre, és válassza a **Hardver** elemet.
3. Írja be a biztonsági jelszót és nyomja meg a **Feloldás** elemet a képernyőn.
4. Szüntesse meg a **Hordozható kezelőegység** kiválasztását, hogy a robotot a PolyScope felület nélkül használhassa.
5. Koppintson a **Mentés és újraindítás** gombra a módosítások érvényesítéséhez.

18.5. Szoftverbiztonsági üzemmódok

Leírás

Normál körülmények között, azaz amikor nincs ¹robot leállítás van érvényben, a biztonsági rendszer egy biztonsági üzemmódban működik, amelyhez biztonsági határértékek egy készlete tartozik:

- **Normál üzemmód** az alapértelmezés szerint aktív biztonsági üzemmód
- A **Csökkentett üzemmód** akkor aktív, ha a robot **Szerszámközpontja** (TCP) a csökkentett üzemmódot indító síkon kívülre kerül (lásd [18.8 Szoftver biztonsági korlátozások](#) 167), vagy ha egy konfigurálható bemenet (lásd [18.7 Biztonsági I/O](#) 163) indítja
- **Helyreállítási üzemmód** akkor aktiválódik, ha az aktív határértékkészletből valamelyik biztonsági határértéket megsértik, a robotkar 0 kategóriájú megállást hajt végre. Ha egy aktív biztonsági határértéket, például egy csuklópozíciós határértéket vagy egy biztonsági határt már akkor megsértenek, amikor a robotkar be van kapcsolva, akkor az **Recovery** módban indul el. Ez teszi lehetővé a robotkar visszamozgatását a biztonsági határértékeken belül. Miközben a Helyreállítás módban van, a robotkar mozgása rögzített határértékkészlettel korlátozott, amelyet nem tud testre szabni.

**FIGYELMEZTETÉS**

Az **Ízület pozíció, Szerszám helyzet és Szerszám tájolás** határértékeket a rendszer letiltja helyreállítási üzemmódban, ezért legyen óvatos, amikor a robotkart a határértékeken belül visszaállítja.

A Biztonsági konfigurációk képernyő menüje lehetővé teszi, hogy a felhasználó meghatározzon külön biztonsági határkészleteket a Normál és Csökkentett módhoz. Az eszköz és az illesztések esetében a sebességre és impulzusmomentumra vonatkozó Csökkentett módú határértékek korlátozóbbak, mint a Normál módúak.

18.6. Szoftverbiztonsági határértékek

Leírás

A Biztonsági konfigurációban a biztonsági rendszer határértékeit határozzák meg. A *Biztonsági rendszer* fogadja a bemeneti mezők értékeit és észleli ezen értékek bármilyen túllépését. A robotvezérlő leállítással vagy a sebesség csökkentésével próbálja megakadályozni a szabálytalanságokat.

18.6.1. Robothatárértékek

Leírás

A Robotkorlátok korlátozzák a robot általános mozgását. A robot-határértékek képernyőjén két konfigurációs lehetősége van: **Gyári beállítások** és **Egyéni**.

¹Robot leállítás ami korábban "Védő leállítás" néven volt ismert az Universal Robots robotoknál.

Gyári előbeállítások

A Factory Presets (Gyári előbeállítások) menüpontban a csúszkával kiválaszthat egy előre meghatározott biztonsági beállítást. A táblázat értékei frissülnek, hogy tükrözzék az előre beállított értékeket a következőktől kezdve: **Leginkább korlátozott** és **Legkevésbé korlátozott** között.>



ÉRTESÍTÉS

A csúszka értékei csak javaslatok, és nem helyettesítik a megfelelő kockázatértékelést.

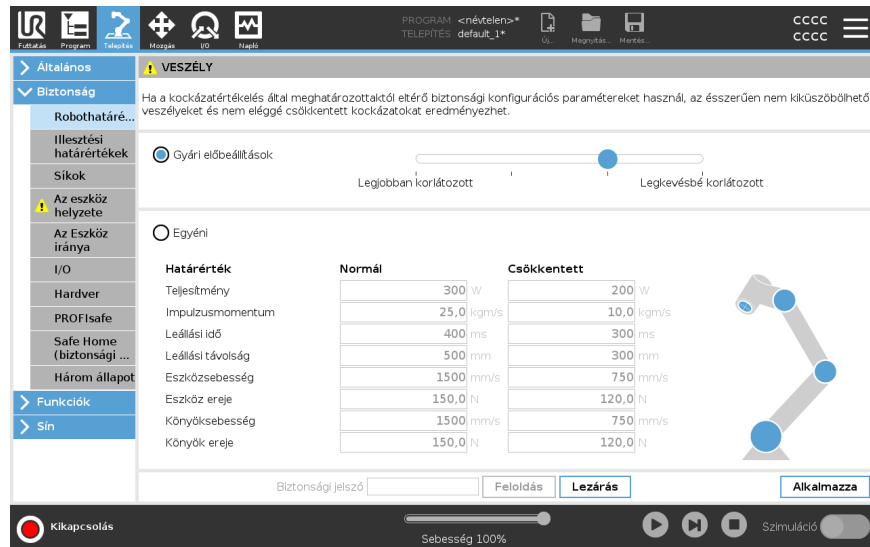

VESZÉLY
Ha a kockázatértékelés által meghatározottaktól eltérő biztonsági konfigurációs paramétereket használ, az ésszerűen nem kiküszöbölhető veszélyeket és nem eléggé csökkentett kockázatokat eredményezhet.

Gyári előbeállítások

Legjobban korlátozott | Legkevésbé korlátozott

Egyéni

Határérték	Normál	Csökkentett
Teljesítmény	300 W	200 W
Impulzusmomentum	25,0 kgm/s	10,0 kgm/s
Leállási idő	400 ms	300 ms
Leállási távolság	500 mm	300 mm
Eszközsebesség	1500 mm/s	750 mm/s
Eszköz ereje	150,0 N	120,0 N
Könyöksebesség	1500 mm/s	750 mm/s
Könyök ereje	150,0 N	120,0 N

Alkalmazza

Egyéni

Az Egyéni elemnél beállíthat határértékeket a robot működésére és a társult túrések felügyeletére.

<i>Tápellátás</i>	korlátozza a robot által a környezetben végzett maximális mechanikai munkát. Ez a határérték a hasznos terhelést a robot egy részének tekinti, nem pedig a környezetnek.
<i>Lendület</i>	korlátozza a robot maximális lendületét.
<i>Leállítási idő</i>	korlátozza a robot leállításához szükséges maximális időt, pl. amikor egy vészleállító aktiválódik.
<i>Megállítási távolság</i>	<p>korlátozza a maximális távolságot, amelyet a roboteszköz vagy a könyök megállás közben megtehet.</p> <div style="border: 1px solid #0070C0; padding: 10px; margin-top: 10px;"> <p>ÉRTESETÉS</p> <p>A megállási idő és a távolság korlátozása befolyásolja a robot teljes sebességét. Például, ha a leállítási idő 300 ms-ra van állítva, a robot maximális sebessége korlátozott, lehetővé téve a robot 300 ms-on belüli leállítását.</p> </div>
<i>Szerszám sebessége</i>	korlátozza a robotszerszám maximális sebességét.
<i>Szerszámerő</i>	korlátozza a maximális erőt, melyet a robot eszköz kifejt a környezetre a beszorulások megelőzése érdekében.
<i>Könyök sebessége</i>	korlátozza a robot könyökének maximális sebességét.
<i>Könyökerő</i>	korlátozza a maximális erőt, melyet a könyök kifejt a környezetre a beszorulások megelőzése érdekében.

A szerszám sebességét és az erőt a szerszámkarimánál és a két, felhasználó által meghatározott szerszámhelyzet középpontjánál korlátozza (lásd 18.8.2 Szerszámhelyzet korlátozása 177).

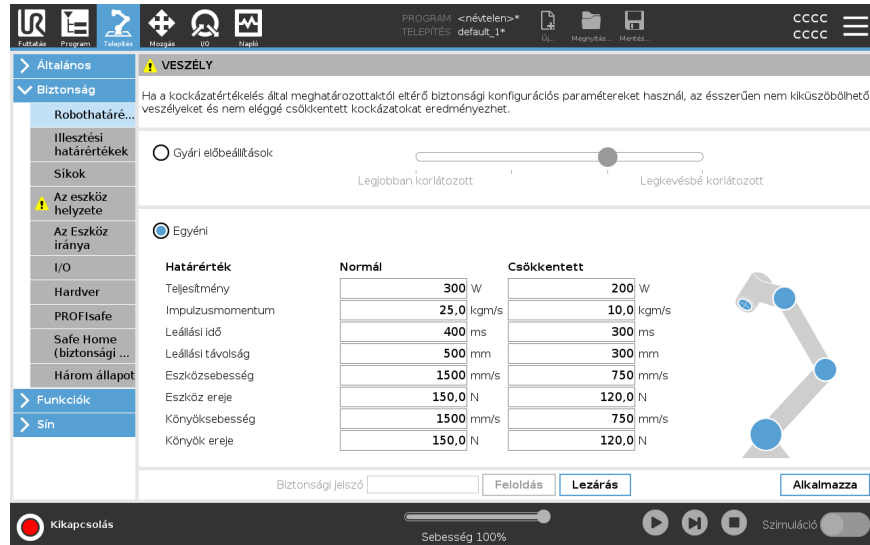

ÉRTESETÉS

Visszaállíthatja a **gyári beállításokat** az összes robot-határértékeknél az alapértelmezett beállítások visszaállításához.

18.6.2. Illesztési határértékek

Leírás

Az ízületi határértékek lehetővé teszik az egyes robotízületek mozgásának korlátozását az ízületi térben, azaz az ízület forgási pozícióját és az ízület forgási sebességét. Az ízület korlátozást szoftveres tengelykorlátozásnak is nevezhetjük. Az ízület határértékei a következők: **Maximális sebesség** és **Pozíciótartomány**.

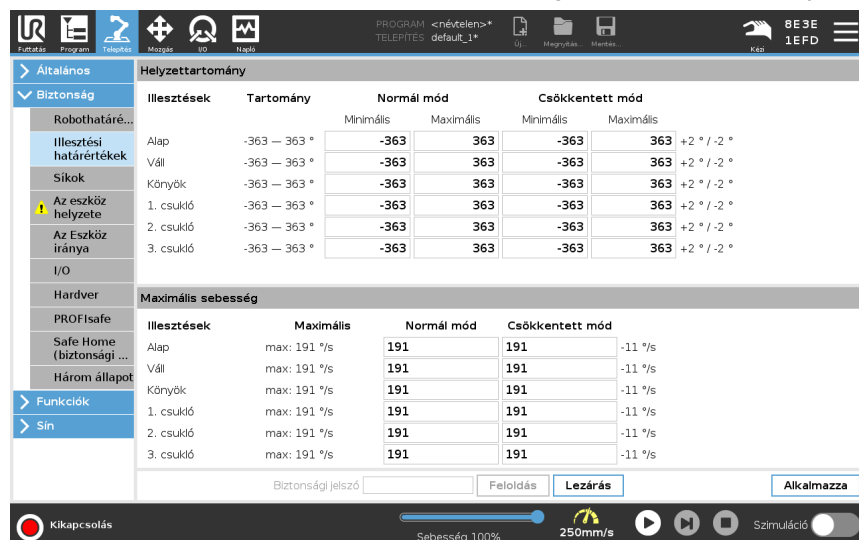



18.7. Biztonsági I/O

Leírás

Az I/O kapcsok megoszlanak a bemenetek és kimenetek között, és ezeket úgy párosították, hogy mindegyik funkció egy 3. kategóriás és PLd I/O-t adjon.

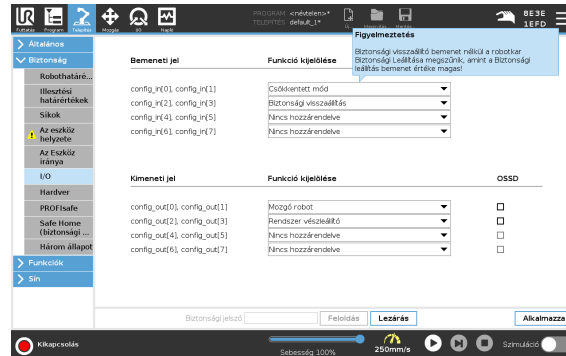

Bemeneti jelek

A következő biztonsági funkciók használhatók abemeneti jelekkel:

Rendszer vészleállító	Ez egy vészleállító gomb a függesztett tanítási eszközön található helyett, amely ugyanazt a funkciót biztosítja, ha a készülék megfelel az ISO 13850 szabványnak.
Csökkentett	Minden biztonsági határérték alkalmazható, amíg a robot Normál vagy Csökkentett konfigurációt használ (lásd 18.5 Szoftverbiztonsági üzemmódok 157). A konfigurálás során a bemenetekre küldött alacsony jel hatására a biztonsági rendszer átvált a csökkentett konfigurációba. A robotkar lelassul, hogy megfeleljen a csökkentett paramétereknek. A biztonsági rendszer garantálja, hogy a robot a bemeneti indítójel után kevesebb mint 0,5 másodperccel a csökkentett határértékeken belül legyen. Ha a robotkar továbbra is megsérti a csökkentett határértékek bármelyikét, akkor 0. kategóriájú leállítás lép életbe. Az indítószikok is okozhatnak átmenetet a csökkentett konfigurációba. A biztonsági rendszer ugyanígy vált át a normál konfigurációba.
3 pozíciót engedélyező eszköz	Kézi üzemmódban egy külső 3 pozíciót engedélyező eszközt kell megnyomni és középen tartani a robot mozgatásához. Ha beépített 3-pozíciós engedélyező eszközt használ, a robot mozgatásához a gombot meg kell nyomni és középső helyzetben kell tartani.
Freedrive a roboton	A szabadonfutó (Freedrive) bemenetet úgy konfigurálhatja, hogy engedélyezze és használja a szabadonfutót anélkül, hogy megnyomná a Freedrive gombot egy szabványos TP-n, vagy anélkül, hogy a 3PE TP bármelyik gombját lenyomva kellene tartania enyhén lenyomott helyzetből. Lásd A szabadonfutó (Freedrive) használata a roboton a robotkar szabadhajtásához: 136 oldal.

Bemeneti jelek

Üzem mód	Amikor definiálják, ez a bemenet használható az automatikus üzemmód és a kézi üzemmód közötti váltásra (lásd Üzem mód 149).
Védelem visszaállítása	Védelmi leállítás esetén ez a kimenet biztosítja, hogy a Védelmi leállítás állapot addig folytatódjon, amíg a visszaállítást be nem indítják.
Automatikus üzemmód-védelem leállítása	A konfigurálást követően a Automatic Mode Safeguard Stop biztonsági leállítást hajt végre, ha a bemeneti csapok alacsonyok, és CSAK akkor, ha a robot automatikus üzemmódban van.



FIGYELMEZTETÉS

- Ha letiltja az alapértelmezett Safeguard Reset bemenetet, a Robotkar többé nem áll le, amint a bemenet magas. Egy program, amelyet csak a Védelem leállítása állít le, folytatódik.
- A biztonsági alaphelyzetbe állításhoz hasonlóan, ha az alapértelmezett automatikus mód biztonsági alaphelyzetbe állítása le van tiltva, a robotkar többé nem áll le, ha az automatikus mód biztonsági leállítási bemenete magas. Egy program, amelyet csak az Automatikus mód biztonsági leállítása állít le.

Kimeneti jelek

A következő biztonsági funkciókat alkalmazhatja akimeneti jelekre. Az összes jel visszatér alacsony szintre, amikor a magas jel által kiváltott állapot befejeződik:

Rendszer vészleállító	A jel , <i>alacsony</i> , ha a biztonsági rendszert a Robot vészleállító bemenet vagy a vészleállító gomb Vészleállított állapotba kapcsolja. A holtponatok elkerülése érdekében, ha a Vészleállított állapotot a Rendszer vészleállító bemenet váltja ki, alacsony jelet nem adnak.
Robot mozgatása	A jel <i>Alacsony</i> , ha a robot mozog, egyébként magas.
A robot nem áll le	A jel <i>Magas</i> , ha a robot le van állítva, vagy vészleállítás vagy biztonsági leállítás miatt leáll. Ellenkező esetben logikai alacsony lesz.
Csökkentett	A jel <i>alacsony</i> , ha a robotkar csökkentett paraméterekeket használ, vagy ha a biztonsági bemenetet csökkentett bemenettel konfigurálták, és a jel jelenleg alacsony. Ellenkező esetben a jel magas.
Nem csökkentett	Ez a fent meghatározott Csökkentett inverze.
Biztonságos otthon	A jel <i>Magas</i> , ha a robotkar le van állítva a konfigurált Biztonságos otthon pozícióban. Ellenkező esetben a jel <i>Low</i> .

ÉRTESÍTÉS

Minden olyan külső gépnek, amely vészleállítási állapotot kap a robottól a rendszer vészleállító kimenetén keresztül, meg kell felelnie az ISO 13850 szabványnak. Ez különösen akkor szükséges, ha a robot vészleállító bemenete külső vészleállító eszközhöz van csatlakoztatva. Ilyen esetekben a rendszer vészleállító kimenete magas lesz, amikor a külső vészleállító eszközt elengedi. Ez azt jelenti, hogy a külső gép vészleállítási állapota a robot kezelőjének kézi beavatkozása nélkül visszaáll. Ezért a biztonsági előírásoknak való megfelelés érdekében a külső gépeknek manuális műveletet kell végezniük a folytatáshoz.

OSSD biztonsági jelek

Konfigurálhatja a Vezérlődobozt a kimeneti OSSD impulzusokhoz, amikor egy biztonsági kimenet inaktív/magas. Az OSSD impulzusok észlelik a vezérlőszekrény azon képességét, hogy a biztonsági kimeneteket aktívva/alacsonyra tegyék. Amikor OSSD impulzusok engedélyezettek egy kimenethez, akkor egy 1 ms-os alacsony impulzus jön létre a biztonsági kimeneten 32 ms-onként egyszer. A biztonsági rendszer észleli, amikor egy kimenet csatlakozik egy ellátáshoz és leállítja a robotot. Az alábbi ábra megmutatja: az impulzusok közötti időt egy csatornán (32 ms), az impulzus hosszát (1 ms) és a egyik csatornán megjelenő impulzustól a másik csatornán megjelenő impulzusig eltelt időt (18 ms).

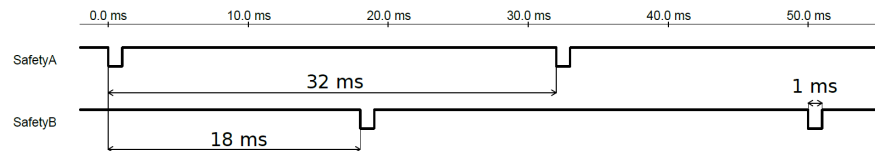

OSSD engedélyezése a biztonsági kimenethez

1. Koppintson a fejlécben a **Telepítés** elemre, és válassza a **Biztonság** elemet.
2. Az **Biztonság** alatt válassza az **I/O** elemet.
3. Az **I/O** képernyőn, a kimeneti jel alatt jelölje meg a kívánt OSSD jelölőnégyzetet. Ki kell jelölnie a kimeneti jelet, hogy engedélyezze az OSSD jelölőnégyzeteket.

18.8. Szoftver biztonsági korlátozások

Leírás



ÉRTESÍTÉS

A síkok konfigurálása teljesen a funkciókon alapul. Azt javasoljuk, hogy hozzon létre és nevezze el az összes funkciót, mielőtt szerkeszti a biztonsági konfigurációkat, mivel a robot kikapcsol, amint a Biztonság lap kioldásra került, és a robot mozgatása lehetetlen lesz.







Biztonsági síkokkorlátozzák a robot munkaterét. Meghatározhat legfeljebb nyolc biztonsági síkot, melyek a roboteszközt és a könyököt korlátozzák. Korlátozhatja a könyök mozgását mindegyik biztonsági sík esetében, és letilthatja a jelölőnégyzet kijelölésének megszüntetésével. A biztonsági síkok konfigurálása előtt meg kell határoznia egy tulajdonságot a robot telepítésében (lásd [21.4 I/O beállítása](#) 303). A funkció ezután másolható a biztonsági sík képernyőre, és konfigurálható.



FIGYELMEZTETÉS

Ha biztonsági síkokat határoz meg, azzal csak a meghatározott Eszközteret és könyököt korlátozza, a robotkar teljes korlátozását nem éri el. Ez azt jelenti, hogy egy biztonsági sík meghatározása nem garantálja, hogy a robotkar más részei nem sértik meg ezt a korlátozást.

Biztonsági síkok üzemmódok Az egyes síkokat az alábbi ikonok segítségével korlátozó **Módok** beállításokkal konfigurálhatja.

	Letiltva	A biztonsági repülőgép soha nem aktív ebben az állapotban.
	Normál	Amikor a biztonsági rendszer Normál üzemmódban van, egy normál sík aktív, és szigorúan korlátozza a pozíciót.
	Csökkentett	Amikor a biztonsági rendszer csökkentett üzemmódban van, egy csökkentett üzemmódú sík aktív, és szigorú korlátként működik a helyzetben.
	Normál & Csökkentett	Amikor a biztonsági rendszer Normál vagy Csökkentett üzemmódban van, egy normál és egy csökkentett üzemmódú sík aktív, és a pozíció szigorú korlátjaként működik.
	Csökkentett mód aktiválása	A biztonsági sík miatt a biztonsági rendszer csökkentett üzemmódba kapcsol, ha a Szerszám vagy a Könyök robot túl van helyezve rajta.
	Megjelenítés	Az ikon megnyomása elrejtí vagy megjeleníti a biztonsági síkot a grafikus ablaktáblában.
	Törlés	Törli a létrehozott biztonsági síkot. Nincs visszavonási/ismétlési művelet. Ha egy síkot tévedésből törölnek, újra kell készíteni.
	Átnevezés	Az ikon megnyomásával átnevezheti a gépet.

Biztonsági síkok konfigurálása

1. Az Ön PolyScope fejlécén koppintson a **Telepítés** elemre.
2. Az oldalmenüben, a képernyő bal oldalán, érintse meg a Biztonság opciót, és válassza a **Síkok** lehetőséget.
3. A képernyő jobb felső sarkában, a Síkok mezőben koppintson a **Sík hozzáadása** elemre.
4. A képernyő jobb alsó sarkában, a **Tulajdonságok** mezőben állítsa be a következőket: Név, Funkció másolása és Korlátozások.

Másolás funkció A **Másolás tulajdonság** elemben csak a Nem definiált (Undefined) és Alap (Base) lehetőségek elérhetők. Visszaállíthat egy konfigurált biztonsági síkot a **Nem definiált** kiválasztásával

Ha a másolt funkció a Funkciók képernyőn módosult, figyelmeztető ikon jelenik meg a Másolás funkció szöveg jobb oldalán. Ez jelzi, hogy a funkció a szinkronizáláson kívül esik, azaz a tulajdonságok kártyán az információ nem frissített, hogy a módosításokat tükrözze, melyeket a Funkción elvégeztek.

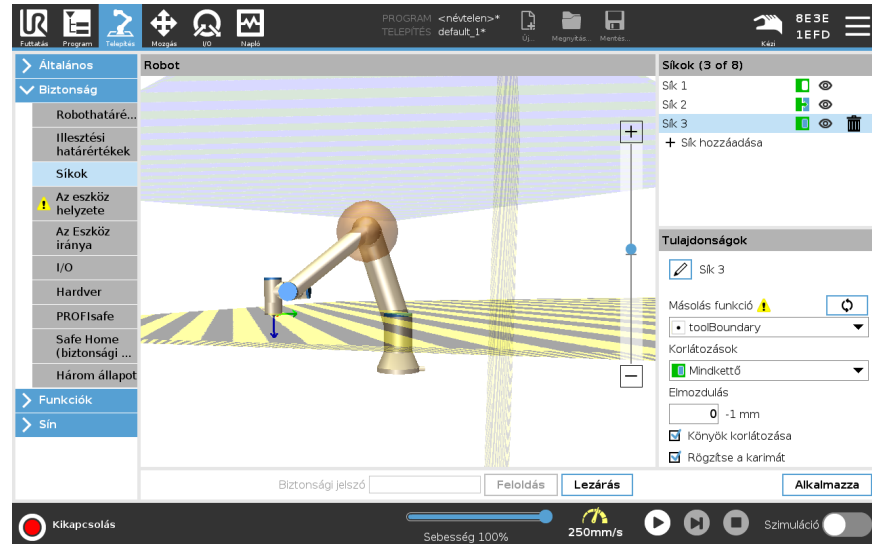

Színkódok

<i>Szürke</i>	A síkot konfigurálták, de letiltották(A)
<i>Sárga & Fekete</i>	Normál sík (B)
<i>Kék & Zöld</i>	Indító sík (C)
<i>Fekete nyíl</i>	A sík azon oldalán, ahol a szerszám és/vagy a könyök megengedett (normál síkok esetén)
<i>Zöld nyíl</i>	A síknak azon az oldalán, ahol a szerszám és/vagy a könyök elhelyezhető (triggersíkokhoz)
<i>Szürke nyíl</i>	A sík azon oldalán, ahol a szerszám és/vagy a könyök megengedett (mozgáskorlátozott síkok esetén)

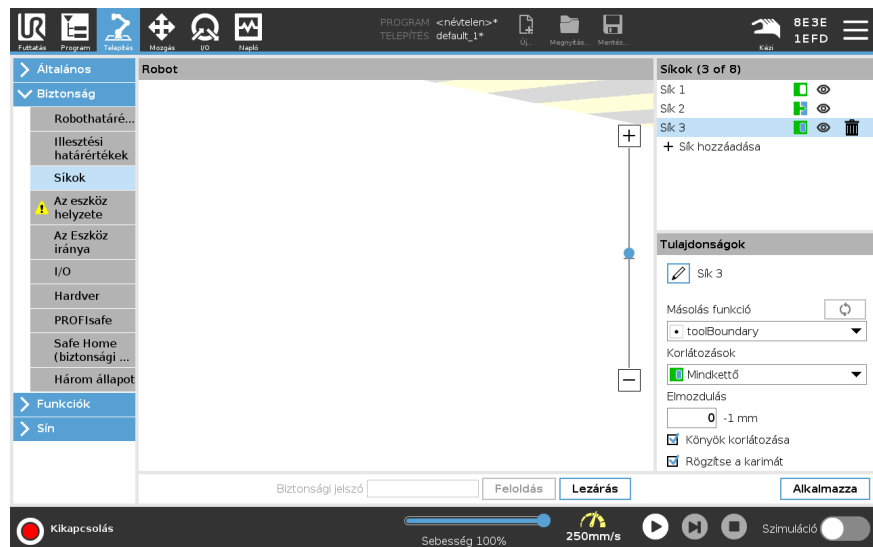

Könyök korlátozása

Engedélyezheti a **Könyök korlátozása** elemet, hogy megakadályozza a robot könyök-csuklóját abban, hogy áthaladjon az Ön által meghatározott síkok bármelyikén. A könyök korlátozásának letiltása, hogy a könyök áthaladjon a síkokon. A könyököt korlátozó golyó átmérője minden robotméret esetében eltérő.

UR3e	0.1 m
UR5e	0.13 m
UR10e / UR16e	0.15 m
UR20 / UR30	0.19 m

A konkrét sugárra vonatkozó információt a robot *urcontrol.conf* fájlja tartalmazza a [Könyök] szakasz alatt.

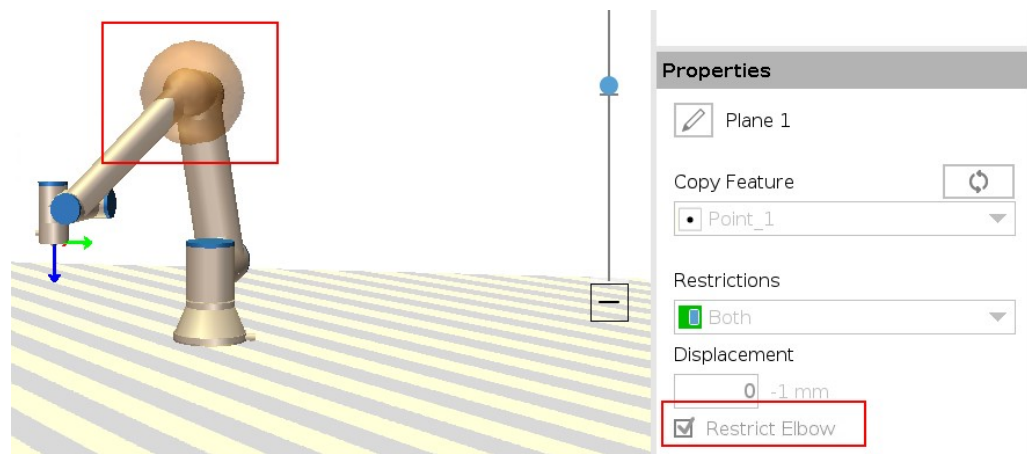

Szerszámbefogó karima korlátozása

A szerszámkarima korlátozása megakadályozza, hogy a szerszámkarima és a csatlakoztatott szerszám átlépje a biztonsági síkot. A szerszámkarima korlátozásakor a korlátozás nélküli terület a biztonsági síkon belüli terület, ahol a szerszámkarima üzemszerűen működhet. A szerszámkarima nem haladhat át a korlátozott területen, a biztonsági síkon kívül.

A korlátozás eltávolításával a szerszámkarima a biztonsági síkon túlra, a korlátozott területre kerülhet, míg a csatlakoztatott szerszám a biztonsági síkon belül marad. A szerszámkarima korlátozását feloldhatja, ha nagy szerszámeltolással dolgozik. Ezzel a szerszám mozgatásához szükséges többlet-távolsághoz juthat.

A szerszámkarima korlátozásához egy síkbeli tulajdonságot kell létrehozni. (Lásd [21.13 Funkciók 318](#)). A síkbeli tulajdonságot használjuk később a biztonsági beállításoknál egy biztonsági sík beállítására.

Példa egy síkbeli tulajdonság hozzáadására

Az elmozdulás eltolja a síkot pozitív vagy negatív irányba a normál sík mentén (a sík funkció Z-tengelye).
Törölje a könyök és a szerszámkarima jelölőnégyzeteinek bejelölését, hogy ezek ne aktiválják a biztonsági síkot. A könyök bejelölése megmaradhat, ahogy ezt az Ön alkalmazása igényli.

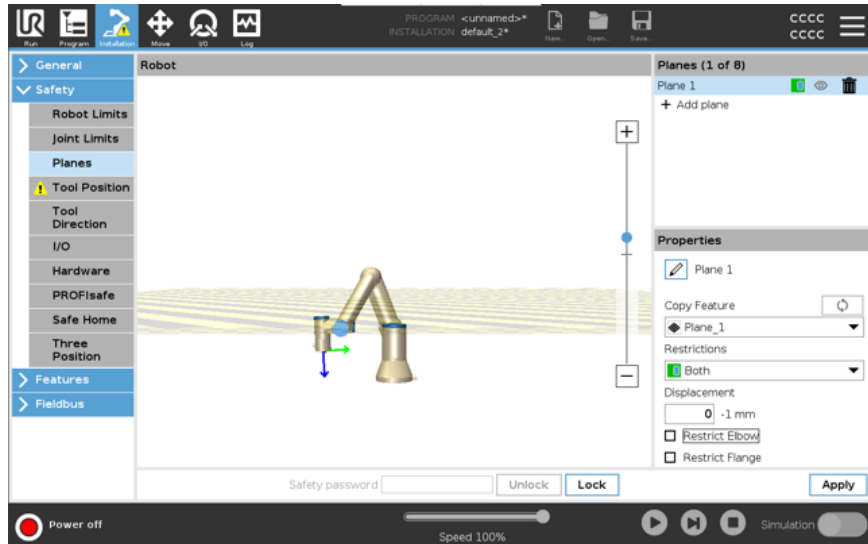

A korlátozástól mentes szerszámkarima kereszttezhet egy biztonsági síkot, még akkor is, ha nincs szerszám meghatározva.
Ha nem adott hozzá szerszámot, a Szerszám pozíciója gombon egy figyelmeztetés szólítja fel a szerszám szakszerű definiálására.
Amikor korlátozástól mentes szerszámkarimával és meghatározott szerszámmal végez munkát, a rendszer biztosítja, hogy a szerszám veszélyes része ne menjen egy bizonyos terület fölé és/vagy azon túl. A korlátozástól mentes szerszámkarima minden olyan alkalmazáshoz használható, ahol biztonsági síkokra van szükség, például hegesztéshez vagy összeszereléshez.

Példa a szerszámkarima korlátozására

Ebben a példában egy X-Y-síkot hozunk létre 300 mm-es eltolással a pozitív Z tengely mentén, az alapelemhez képest.

A sík Z tengelye úgy képzelhető el, mintha a korlátozott terület felé "mutatna".

Ha a biztonsági síkra például egy asztal felületén van szükség, forgassa el a síkot 3,142 rad vagy 180°-kal az X- vagy Y-tengely körül, hogy a korlátozott terület az asztal alatt legyen.

(TIPP: Változtassa meg a forgatás kijelzését "Forgatási vektor [rad]" helyett "RPY [°]")

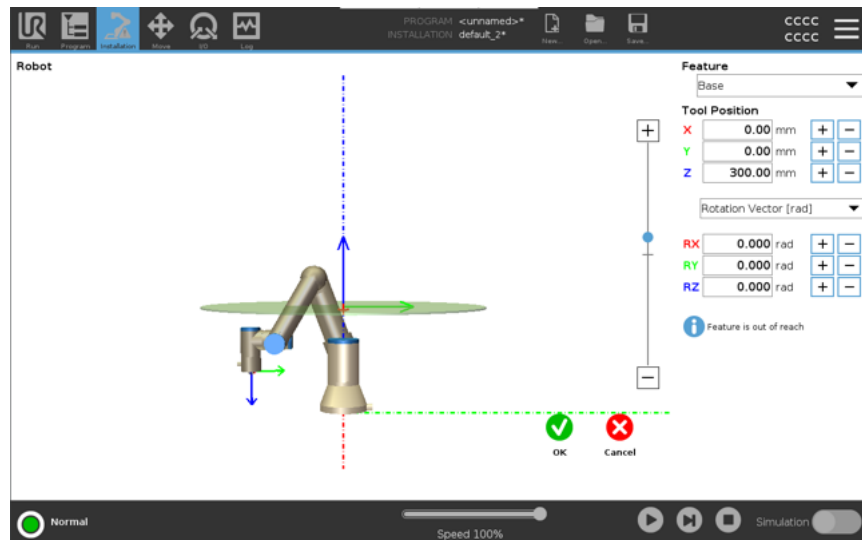

Szükség esetén a biztonsági beállításoknál később a síkot pozitív vagy negatív Z irányban is eltolhatja.

Ha elégedett a sík helyzetével, koppintson az OK gombra.



18.8.1. Szerszámirány korlátozása

Leírás

A Szerszám iránya képernyővel korlátozhatja azt a szöget, amelyre a szerszám irányul. A határértéket egy kúp határozza meg, amely a robotkar alapjához képest egy rögzített tájolás. Amint a robotkar körbe mozdul, az eszköz iránya úgy korlátozott, hogy a meghatározott kúpon belül maradjon. Az eszköz alapértelmezett iránya egybeesik az eszköz kimeneti peremének Z tengelyével. A dőlés és pásztázás szögének meghatározásával testre szabhatja.

A határérték beállítása előtt meg kell határozni egy pontot vagy síkot a robot telepítésében. A funkció ezután másolható, és a Z tengelye használható a határt meghatározó kúp középpontjaként.



ÉRTESÍTÉS

Az eszközirány konfigurációja a funkciókon alapul. Azt javasoljuk, hogy hozza létre a kívánt funkció(ka)t, mielőtt a biztonsági konfigurációt szerkeszti, mivel amint feloldja a Biztonság lapot, a robotkar lekapcsol, és az új funkciók meghatározása lehetetlen lesz.

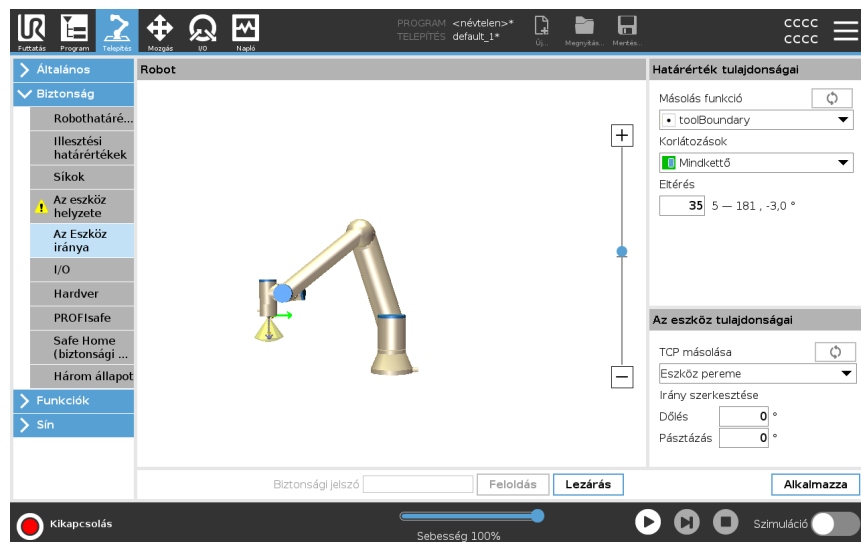

Határérték tulajdonságai

A Tool Direction limit három konfigurálható tulajdonsággal rendelkezik:

1. **Kúp középpontja:** A legördülő menüből kiválaszthat egy pontot vagy síkbeli jellemzőt a kúp középpontjának meghatározásához. A kiválasztott funkció Z tengelye használatos azon iránynak, amely körül a kúp középpontba kerül.
2. **Kúpszög:** Megadhatja, hogy a robot hány foknyira térhet el a középponttól.

Letiltott szerszámirány-határérték	Soha nem aktív
Normál szerszámirány-határérték	Csak akkor aktív, ha a biztonsági rendszer Normál üzemmódban van
Csökkentett szerszámirány-határérték	Csak akkor aktív, ha a biztonsági rendszer csökkentett üzemmódban van
Normál & Csökkentett szerszámirány-határérték	Akkor aktív, amikor a biztonsági rendszer Normál üzemmódban van, valamint akkor is, ha Csökkentett üzemmódban van.

Visszaállíthatja az értékeket az alapértelmezettre, vagy visszavonhatja az Eszköz irányának konfigurációját, ha a másolás funkciót visszaállítja „Nem meghatározottra”.

Az eszköz tulajdonságai

Alapértelmezésként az eszköz ugyanabba az irányba mutat, mint az eszköz kimeneti peremének Z tengelye. Két szög megadásával ez módosítható:

- **Dőlésszög:** Mennyire kell dönteni a kimeneti karima Z tengelyét a kimeneti karima X tengelye felé
- **Páasztázási szög** Mennyire kell elforgatni a döntött Z tengelyt a kimeneti karima eredeti Z tengelye körül.

Másik módként, egy meglévő TCP Z tengelye másolható, ha kiválasztják azt a TCP-t a legördülő menüből.

18.8.2. Szerszámhelyzet korlátozása

Leírás

A Szerszámhelyzet képernyő lehetővé teszi a robotkar végére helyezett szerszámok és/vagy tartozékok jobban szabályozott korlátozását.

- **Robot** itt lehet megjeleníteni a saját módosításait.
- **Robot** itt lehet megjeleníteni a saját módosításait.
- Az **1. szerszám** az alapértelmezett szerszám $x=0,0$, $y=0,0$, $z=0,0$ és $sugár=0,0$ értékekkel. Ezek az értékek képviselik a roboteszköz permét.

A TCP másolása alatt egyúttal kiválaszthatja a **Szerszám karimát**, és ennek hatására a szerszám értékeit 0-ra állíthatja vissza.

Az alapértelmezett gömb az eszköz perménél van meghatározva.

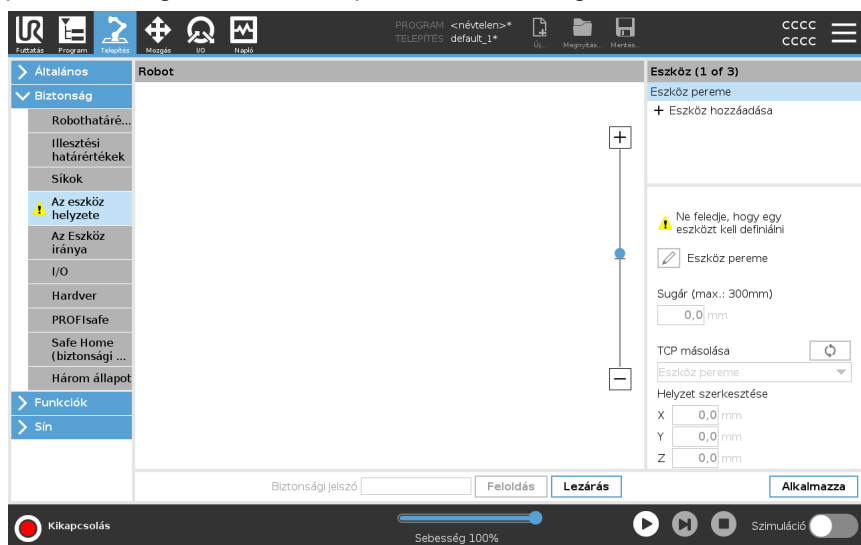

Felhasználó által definiált szerszámok

A felhasználó által meghatározott eszközök esetében a felhasználó módosíthatja az alábbiakat:

- **Sugár** a szerszámgömb sugarának megváltoztatása. Sugárral akkor foglalkoznak, amikor biztonsági síkokat használnak. Amikor a gömbtérben egy pont áthalad a csökkentett módú indító sík alatt, a robot átvált *Csökkentett* módba. A biztonsági rendszer megakadályozza, hogy a gömb bármely pontja áthaladjon egy biztonsági síkon (lásd [18.8 Szoftver biztonsági korlátozások](#) 167).
- A **Helyzet** arra szolgál, hogy módosítsa a szerszámnak a robot szerszám-tokmányához viszonyított helyzetét. A helyzet az eszközsebesség, eszközerő, leállási távolság és biztonsági síkok biztonsági funkciók esetében fontolandó meg.

Alapként felhasználhat egy létező szerszám-középpontot új szerszám-helyzetek meghatározására. Az Általános menüben, a TCP képernyőn előre definiált meglévő TCP másolata a Szerszámpozíció menüben, a TCP másolása legördülő listában érhető el.

Amikor a **Pozíció szerkesztése** beviteli mezőkben szerkeszti vagy módosítja az értékeket, a legördülő menüben látható TCP neve **egyéni**-re vált, ezzel jelezve, hogy különbség van a másolt TCP és a tényleges határérték-bevitel között. Az eredeti TCP még mindig elérhető a legördülő listában, és ismét kiválasztható, hogy az értékeket visszaváltoztassák az eredeti helyzetre. A legördülő TCP másolati menüben lévő kiválasztás nem befolyásolja a szerszám nevét.

Amint alkalmazza a Szerszámpozíció képernyő módosításait, és megpróbálja módosítani a másolt TCP-t a TCP konfigurációs képernyőn, a TCP másolása szöveg jobb oldalán egy figyelmeztető ikon jelenik meg. Ez jelzi, hogy a TCP a szinkronizáláson kívül esik, azaz a tulajdonságok mezőn az információ nem frissített, hogy a módosításokat tükrözze, melyeket a TCP-n elvégeztek. A TCP a szinkronizálás ikon lenyomásával szinkronizálható (lásd).

A TCP-t nem kell szinkronizálni egy eszköz sikeres meghatározásához és használatához.

Az eszközt átnevezheti a megjelenített eszköz neve melletti ceruza fül megnyomásával. Meghatározhatja a sugarat is 0-300 mm megengedett tartományban. A határérték a grafikus ablaktáblában pontként vagy gömbként jelenik meg, a sugár nagyságától függően.

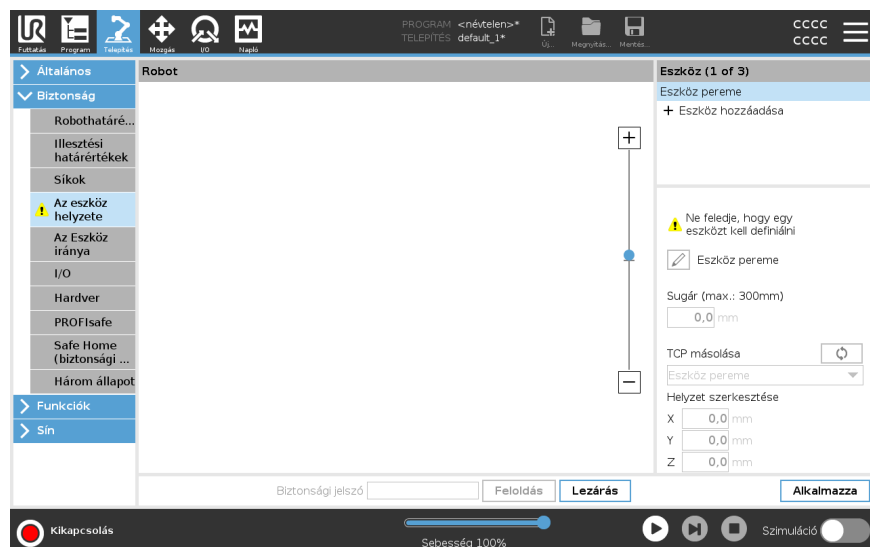

**Szerszám
helyzet
figyelmeztetés**

A biztonsági beállításokon belül kell beállítania egy szerszámhelyzetet, hogy a biztonsági sík helyesen lépjen működésbe, amikor a szerszám TCP megközelíti a biztonsági síkot.

A figyelmeztetés a Szerszámhelyzetben fennmarad, ha:

- Elmulasztott új szerszámot hozzáadni a Szerszámkarima alatt.

A szerszám helyzetének beállítása

1. Koppintson a fejlécben a **Telepítés** elemre.
2. A képernyő bal oldalán, a Biztonság alatt koppintson a **Szerszám helyzet** lehetőségre.
3. A képernyő jobb oldalán válassza a **Szerszám hozzáadása** lehetőséget.
 - Az újonnan hozzáadott szerszám alapértelmezett neve: **Szerszám_x**.
4. Érintse meg a szerkesztés gombot a **Szerszám_x** átnevezéséhez egy könnyebben felismerhető névre.
5. Szerkessze a Sugár és a Pozíció értékét úgy, hogy ezek megfeleljenek az Ön által jelenleg használt szerszámnak, vagy használja a TCP másolása legördülő menüpontot, és válasszon egy TCP-t az Általános>TCP beállítások közül, ha van ilyen.

Példa a szerszámhelyzet figyelmeztetésére

Ebben a példában a sugarat 0,8 mm értékre állították, a TCP helyzete pedig XYZ [20, 0, 400] milliméterben. Ehelyett választhatja a "TCP másolása" opciót a legördülő menüből, ha azt már beállították a ->Általános/TCP beállítások között. Ha a képernyő jobb alsó sarkában megérinti az Alkalmazás gombot, akkor ezzel már KÉSZ.

A Szerszámpozíció gombon megjelenő figyelmeztetés azt jelzi, hogy a szerszámbe fogó karima alatt nem jegyezték be a szerszámot.

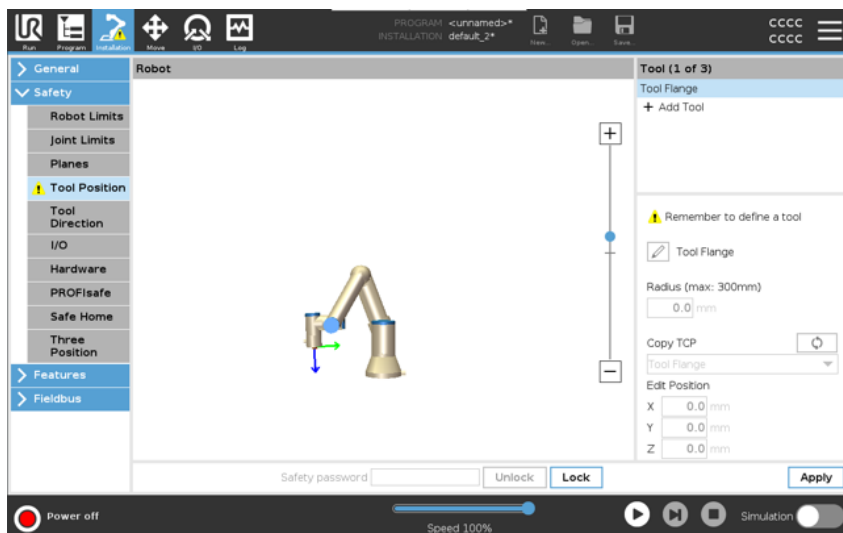

Ha a Szerszámpozíció gombon nincs figyelmeztetés, ez azt jelzi, hogy egy (a szerszámbe fogó karimától eltérő) szerszámot jegyezték be.

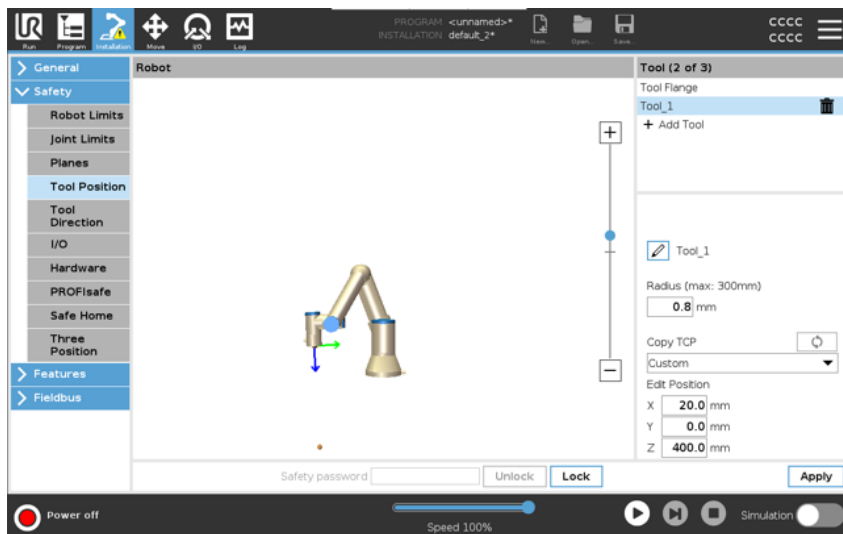

18.9. Biztonságos kezdőlap

Leírás

A Biztonságos kezdőhelyzet egy visszatérési helyzet, melyet a felhasználó által meghatározott Kezdőhelyzet használatával határoznak meg.

A Biztonságos kezdőlap I/O akkor aktív, amikor a robotkar Biztonságos kezdőhelyzetben van, és meghatározásra került egy Biztonságos kezdőlap I/O.

A robotkar Biztonságos kezdőhelyzetben van, ha az illesztési helyzetek a meghatározott illesztési szögeknél vannak vagy annak 360 fokos többszöröseinél.

A Biztonságos kezdőhelyzet biztonsági kimenete aktív, amikor a robot mozdulatlanul áll a Biztonságos kezdőhelyzetben.

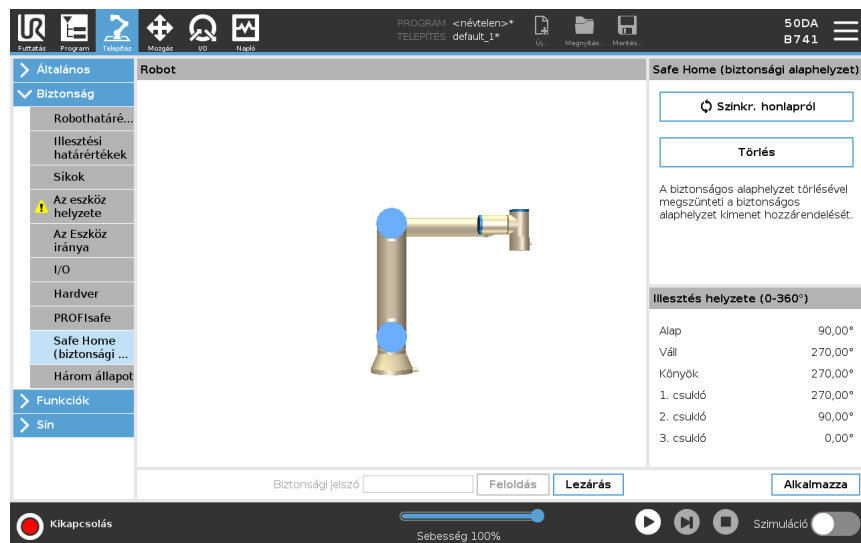

Szinkronizálás a kezdőlapról

Szinkronizálás az Kezdőlapról

1. Koppintson a fejlécben a **Telepítés** elemre.
2. A bal oldali menüben koppintson a **Biztonság** elemre, és válassza a **Biztonságos alaphelyzet** elemet.
3. Az **Biztonságos alaphelyzet** alatt koppintson a **Szinkronizálás alaphelyzetből** elemre.
4. Koppintson az **Alkalmaz** elemre, és a megjelenő párbeszédpanelen válassza az **Alkalmazás és újraindítás** lehetőséget.

Biztonságos alaphelyzet kimenet

A biztonságos alaphelyzetet a biztonságos alaphelyzet kimenet előtt kell definiálni (lásd [18.7 Biztonsági I/O 163](#)).

A Biztonságos alaphelyzet kimenet meghatározása

A biztonságos alaphelyzet kimenet meghatározása

1. Koppintson a fejlécben a **Telepítés** elemre.
2. A képernyő baloldalán az oldalmenüben koppintson a **Biztonság** elemre, és válassza az **I/O** elemet.
3. Az I/O képernyőn a kimenő jelen, a **Funkció hozzárendelése** alatt, a legördülő menüben válassza a **Biztonságos alaphelyzet** elemet.
4. Koppintson az **Alkalmaz** elemre, és a megjelenő párbeszédpanelen válassza az **Alkalmazás és újraindítás** lehetőséget.

**Biztonságos
alaphelyzet
szerkesztése**

Biztonságos alaphelyzet szerkesztése

Az alaphelyzet szerkesztése nem módosít automatikusan egy korábban meghatározott biztonságos alaphelyzetet. Amíg ezek az értékek nincsenek szinkronban, az Alaphelyzet (Home) program csomópont nem definiált.

1. Koppintson a fejlécben a **Telepítés** elemre.
 2. A képernyőn a bal oldali menüben, az **Általános** elem alatt, válassza ki az **Alaphelyzet** elemet.
 3. Koppintson a **Helyzet szerkesztése** elemre, állítsa be a robotkar új helyzetét, majd koppintson az **OK** gombra.
 4. Az oldalmenüben a **Biztonság** alatt válassza a **Biztonságos alaphelyzet** elemet. A biztonsági beállítások **feloldásához** egy biztonsági jelszóra van szükség (lásd [18.1 Szoftverbiztonsági jelszó beállítása](#) 154).
 5. Az **Biztonságos alaphelyzet** alatt koppintson a **Szinkronizálás alaphelyzetből** elemre
-

19. Futtatás lap

Leírás

A **Futtatás** fülön egyszerű műveleteket hajthat végre, és felügyelheti robotja állapotát. Programokat tölthet be, játszhat le, felfüggeszthet és állíthat le, valamint felügyelheti a változókat. A Run Tab fül akkor a leghasznosabb, amikor a program elkészült, és a robot készen áll a működésre.

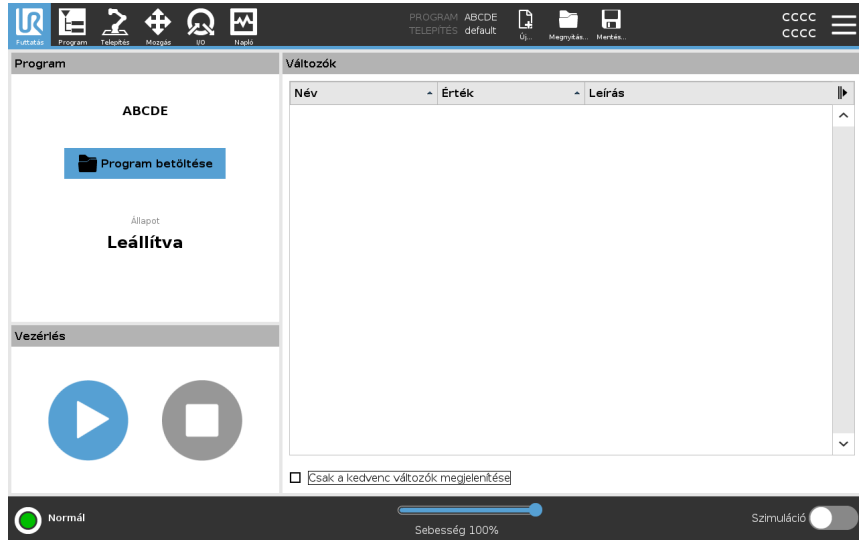

Program

A Program ablaktábla megjeleníti az aktuális program nevét és állapotát.

Új program betöltése

1. A Program ablaktáblán koppintson a **Program betöltése** lehetőségre.
2. Válassza ki a kívánt programot a listából.
3. Érintse meg a **Megnyitás** lehetőséget az új program betöltéséhez.
A változók, ha vannak, a program lejátszásakor megjelennek.

Változók

A Változók ablaktáblán jelenik meg a változók listája, amelyeket a programok értékek tárolására és frissítésére használnak a futás során.

- A programváltozók a programokhoz tartoznak.
- A telepítési változók olyan telepítésekhez tartoznak, amelyek különböző programok között megoszthatók. Ugyanazt a telepítést több program is használhatja.

Programja minden változóját és telepítési változóját a Változók ablaktábláján jeleníti meg a rendszer lista formájában, amely tartalmazza a változó nevét, értékét és leírását.

Változók leírása A változókat a Leírás oszlopban található változóleírások hozzáadásával egészítheti ki információval. A változók leírását arra használhatja, hogy a Futtatás lap képernyőjét használó operátorok és/vagy más programozók számára közvetítse a változó rendeltetését és/vagy értékének értelmezését. A változók leírása (ha vannak) legfeljebb 120 karakter hosszú lehet, és a Futtatás lap képernyőjén és a Változók lap képernyőjén a változók listájának Leírás oszlopában jelenik meg.

Kedvenc változók A kiválasztott változókat a **Csak a kedvenc változók megjelenítése** opcióval is megjelenítheti.

Kedvenc változók megjelenítése

1. A Változók alatt jelölje be a **Csak a kedvenc változók megjelenítése** négyzetet.
2. Az összes változó megjelenítéséhez jelölje be újra a **Csak a kedvenc változók megjelenítése** jelölőnégyzetet.

A Futtatás fülön nem lehet kedvenc változókat kijelölni, csak megjeleníteni. A kedvenc változók kijelölése a változó típusától függ.

A programváltozókról bővebben a [20.2.4 Változók lap 201](#) fejezetben olvashat. A telepítési változókról bővebben lásd [21.5 Telepítési változók 306](#)

Kedvenc programváltozók kijelölése

1. A fejlécben koppintson a **Programelemre**.
A változók a **Variable Setup** alatt vannak felsorolva.
2. Válassza ki a kívánt változókat.
3. Jelölje be a **Favorite variable** jelölőnégyzetet.
4. Koppintson a **Run** elemre a változó kijelzőhöz való visszatéréshez.



Kedvenc telepítési változók kijelölése

1. Koppintson a fejlécben a **Telepítés** elemre.
2. Az Általános területen válassza a **Változók** lehetőséget.
A változók a **Telepítési változók** alatt vannak felsorolva.
3. Válassza ki a kívánt változókat.
4. Jelölje be a **Favorite variable** jelölőnégyzetet.
5. Koppintson a **Run** elemre a változó kijelzőhöz való visszatéréshez.

A Leírás oszlop összezsukása/kibontása

A változó leírása szükség esetén több sorra is kiterjedhet, hogy a Leírás oszlop szélességéhez igazodjon. A Leírás oszlopot az alább látható gombok segítségével csukhatja össze és bonthatja ki.

A Leírás oszlop összezsukása/kibontása

1. A Leírás oszlop összezsukásához koppintson a  elemre.
2. A Leírás oszlop kibontásához koppintson a  elemre.

Összezsukott Leírás oszlop

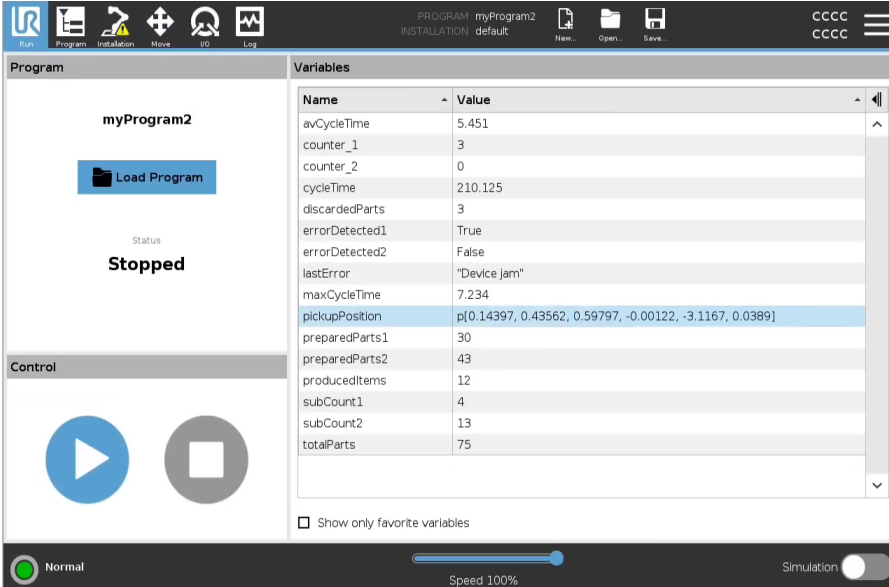

The screenshot shows the software interface for 'myProgram2'. The status is 'Stopped'. The 'Variables' table is as follows:

Name	Value
avCycleTime	5.451
counter_1	3
counter_2	0
cycleTime	210.125
discardedParts	3
errorDetected1	True
errorDetected2	False
lastError	"Device jam"
maxCycleTime	7.234
pickupPosition	p[0.14397, 0.43562, 0.59797, -0.00122, -3.1167, 0.0389]
preparedParts1	30
preparedParts2	43
producedItems	12
subCount1	4
subCount2	13
totalParts	75

Kibontott Leírás oszlop

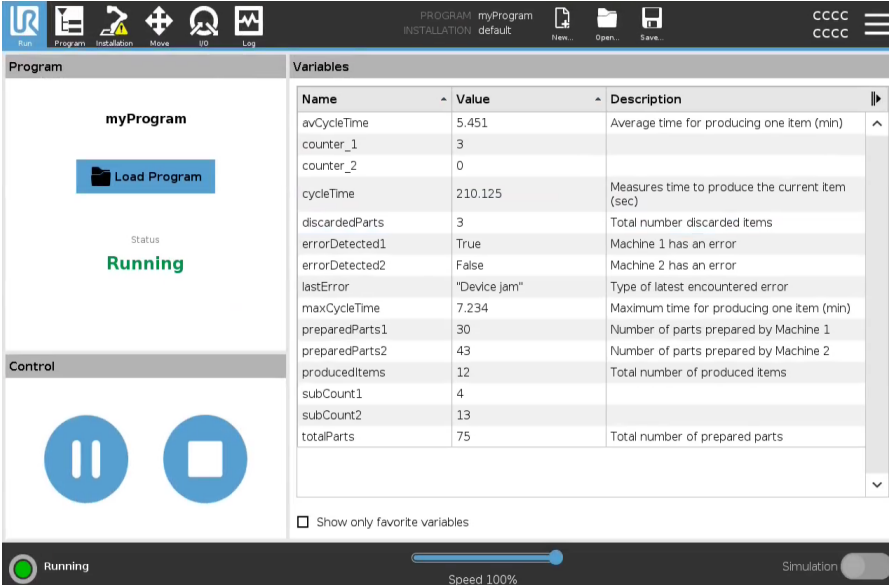





The screenshot shows the software interface for 'myProgram'. The status is 'Running'. The 'Variables' table is as follows:

Name	Value	Description
avCycleTime	5.451	Average time for producing one item (min)
counter_1	3	
counter_2	0	
cycleTime	210.125	Measures time to produce the current item (sec)
discardedParts	3	Total number discarded items
errorDetected1	True	Machine 1 has an error
errorDetected2	False	Machine 2 has an error
lastError	"Device jam"	Type of latest encountered error
maxCycleTime	7.234	Maximum time for producing one item (min)
preparedParts1	30	Number of parts prepared by Machine 1
preparedParts2	43	Number of parts prepared by Machine 2
producedItems	12	Total number of produced items
subCount1	4	
subCount2	13	
totalParts	75	Total number of prepared parts

Vezérlés

A Vezérlő ablaktábla lehetővé teszi a futó program vezérlését. Lejátszhatja és leállíthatja, illetve szüneteltetheti és folytathatja a programot az alábbi táblázatban felsorolt gombok segítségével:

- A Lejátszás gomb, a Szünet gomb és a Folytatás egy gombban egyesül.
- A Lejátszás gomb a program futtatása során Szünetre vált.
- A Szünet gomb Folytatásra vált.

Gomb		Funkció
Lejátszás		Program lejátszása 1. A Vezérlés alatt koppintson a Lejátszás elemre, hogy előlről kezdje a program futtatását.
Folytatás		Szüneteltetett program folytatása 1. Érintse meg a Folytatás lehetőséget a szüneteltetett program futtatásának folytatásához.
Stop		Program leállítása 1. Koppintson a Stop elemre a futó program leállításához Nem folytathat leállított programot. A program újraindításához rákoppinthat a Lejátszás lehetőségre.
Szüneteltetés		Egy program szüneteltetése 1. Koppintson a Szünet gombra egy program adott ponton történő szüneteltetéséhez. Folytathatja a szüneteltetett programot.

19.1. Robot mozgatása pozícióba

Leírás

Menjen a **Robot mozgatása pozícióba** képernyőre, amikor a robotkart egy adott kezdőhelyzetbe kell vinni a program futtatása előtt, vagy amikor a robotkar egy útponthoz felé halad egy program módosítása közben.

Azokban az esetekben, amikor a **Move Robot into Position** (robot mozgatása adott helyzetbe) képernyőről nem lehet a robotkart a program kezdő pozíciójába mozgatni, a robotkar a programfa első útpontjára megy.

A robotkar helytelen tartásba állhat, ha:

- A TCP, az első mozgás funkció tartása vagy útpont tartása a program végrehajtása alatt módosul, az első mozgás elvégzése előtt.
- Az első útpont egy Ha... vagy Programfa csomópont váltása belül van.

A Robot mozgatása pozícióba képernyő elérése

1. Koppintson a fejlécben a Futtatás fülre.
2. A **Lábléc** elemben koppintson a **Lejátszás** elemre a **Robot mozgatása pozícióba** képernyőn.
3. Kövesse a képernyőn megjelenő utasításokat, hogy kapcsolatba kerüljön az animációval és a valódi robottal.

Robot mozgatása ide:

Tartsa lenyomva a **Robotot mozgatása ide:** elemet a robotkar kiinduló helyzetbe állításához. A képernyőn megjelenő animált robotkar mutatja az elvégzendő kívánt mozgást.



ÉRTESÍTÉS

Az ütközés károsíthatja a robotot vagy más berendezést. Hasonlítsa össze az animációt a valódi robotkar helyzetével, hogy meggyőződjön arról, hogy a robotkar biztonságosan el tudja végezni a mozgást, anélkül, hogy valamilyen akadállyal ütközne.

Kézi

Koppintson a **Kézi** elemre a **Mozgatás** képernyő megjelenítéséhez, ahol a robotkar a Szerszám mozgatása nyílak segítségével mozgatható és/vagy a Szerszám helyzet és Csukló helyzet koordináták konfigurálása.

19.2. Program

Leírás A **Program** mezőben a rendszer megjeleníti a robotba betöltött program nevét és aktuális állapotát. Megérintheti a **Program betöltése** fület egy másik program betöltéséhez.

19.3. Változók

Leírás Egy robotprogram használhat változókat különféle értékek tárolására és frissítésére a futtatás alatt. Az alábbi táblázatban szereplő változók állnak rendelkezésre:

Telepítési változók	Ezeket több program használhatja, és nevük és értékük együtt megmarad a robot telepítésével. A telepítési változók megtartják az értéküket a robot és a vezérlőszekrény újrabootolása után is.
Szabályos programváltozók	Ezek csak a futó programhoz érhetők el, és értékük elveszik, amint a programot leállítják.

Az **útvonalpontok megjelenítése** lehetővé teszi a robotprogram számára, hogy parancsfájlváltozókat használjon az útvonalpontokkal kapcsolatos információ tárolására. Bejelölheti az **Útpontok megjelenítése** jelölőnégyzetet a **Változók** alatt a parancsfájl változók megjelenítéséhez a változók listáján.

Elérhető kimeneti műveletek

bool	Logikai változó az, melynek értéke vagy <code>igaz</code> vagy <code>hamis</code> .
int	Egy egész szám a <code>-2147483648</code> <code>2147483647</code> tartományban (32 bit).
float	Lebegő pontszám (decimális) (32 bit).
karakterlánc	Karaktorsorozat.
póz	A Descartes-tér helyét és tájolását leíró vektor. Ez egy (x, y, z) pozícióvektor és egy (rx, ry, rz) forgási vektor kombinációja, amely a tájolást ábrázolja, $p[x, y, z, rx, ry, rz]$ formában felírva.
lista	Változók sorozata.

20. Program lap

Leírás

A Program fülön hozza létre és szerkeszti a robotprogramokat. Két fő területe van:

- A bal oldal tartalmazza a programcsomópontokat, amelyeket a robotprogramjához adhat.

Használhatja a bal oldalon lévő Alap, Speciális és Sablon legördülő menüket.

- A jobb oldal tartalmazza a programhoz hozzáadható programcsomópontok konfigurációját.

Használhatja a Parancs, Grafika és Változók lehetőségeket.

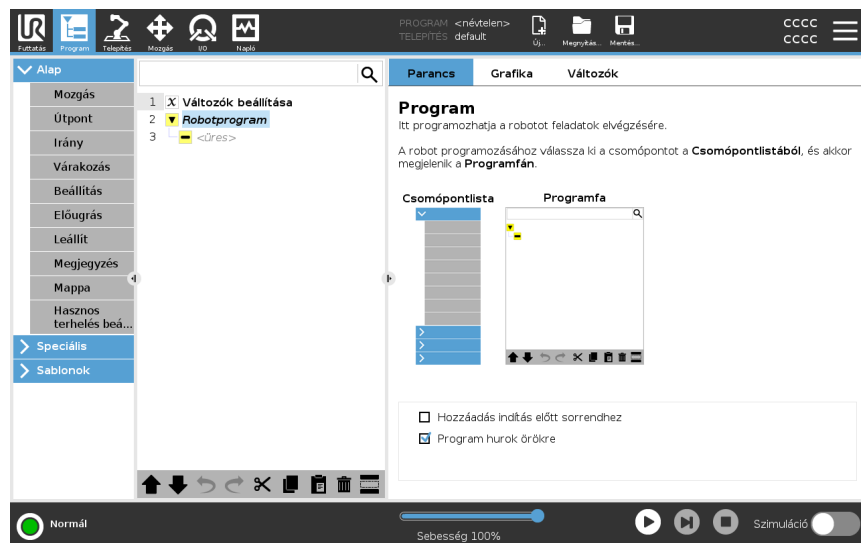

Programfa

A programfa a programcsomópontok programhoz történő hozzáadása során épül fel.

A Parancs fülön konfigurálhatja a hozzáadott programcsomópontok működését.

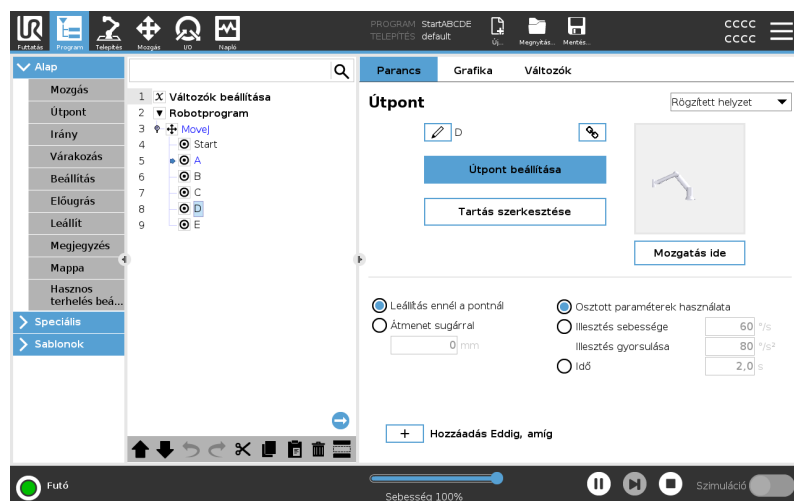

Programcsomópontok hozzáadása

- Üres programfát vagy helytelenül konfigurált programcsomópontokat tartalmazó programot nem lehet futtatni.
- A helytelenül konfigurált programcsomópontok sárga színnel vannak kiemelve.
- A megfelelően konfigurált programcsomópontok fehér színnel vannak kiemelve.

Program végrehajtásának jelzése

A robotprogramok gyakran elég hosszúra nyúlnak, ezért, tekintse meg, hogy melyik programcsomópont aktív a robotprogram folyamatának átlátásához.

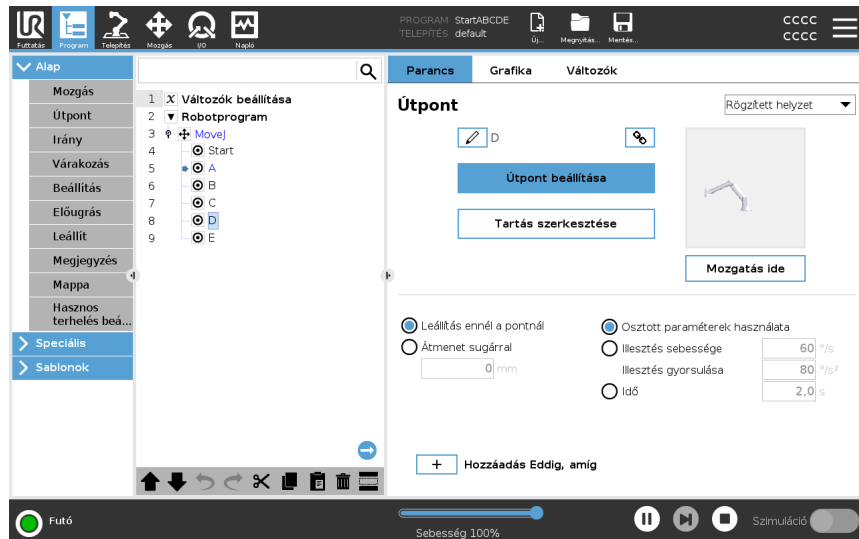

Amikor a program fut, az aktuálisan végrehajtás alatt álló program csomópontot egy kisméretű ikon jelzi a csomópont mellett.

A végrehajtási útvonal kék színnel van kiemelve. ➡

A program sarkában lévő ikont lenyomva a programmal követheti végrehajtás alatt álló parancsot, ➡

Keresés gomb

Egy konkrét parancsot/program csomópontot is kereshet. Ez akkor hasznos, ha programja hosszú, sok különböző programcsomóponttal.

20.1. Robotprogram konfigurálása

Leírás

A Robotprogram konfigurációja lehetőséggel konfigurációt hozhat létre a teljes robotprogramhoz.

Noha ez a fajta konfiguráció nem érinti az egyes programcsomópontokat, hatással van a teljes robotprogram jellemző viselkedésére.

Megteheti például ezt:

- A robotprogram indítása előtt végrehajtandó utasításokat adhat hozzá.
- Beállíthat egy kezdeti változó értéket a program indításához.
- A programot örökös ciklusra állíthatja.

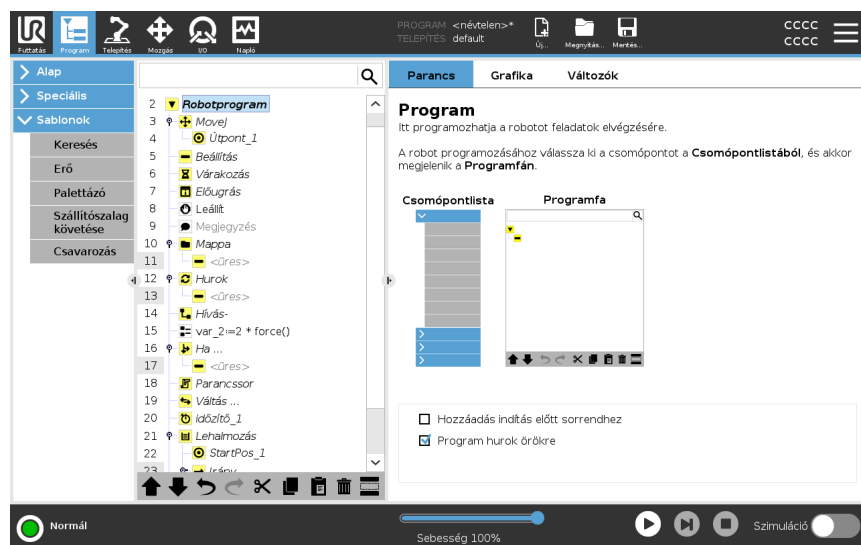

Hozzáadás indítás előtt sorrendhez

Jelölje be ezt a jelölőnégyzetet, ha olyan utasításokat vagy programcsomópontokat kíván hozzáadni, amelyeket főprogram indítása előtt hajt végre a rendszer. Ezeket a csomópontok csak egyszer hajtja végre annak ellenére, hogy a robotprogram örökös ciklusra van beállítva.

Program hurok örökre

Jelölje be ezt a jelölőnégyzetet, hogy a program újraindulhasson, amikor a program végére ér.

Példa

Inicializálhatja a megfogókat, a robotot alaphelyzetbe viheti, vagy visszaállíthatja a külső forrásokból érkező és oda küldött jeleket.

Változó kiinduló értékének beállítása

Válassza ki ezt, hogy beállítsa a programváltozók kezdő értékeit.

1. Válasszon ki egy változót a legördülő listából, vagy használja a változéválasztó mezőt.
2. Adjon meg kifejezést annak a változónak. Ezt a kifejezést használják a változó értékének beállításához a program indításakor.
3. A **Keep value from previous run** (Az előző futtatás értékének megtartása) lehetőséget választva a változót a **Változók** lapon található értékkel inicializálhatja (lásd [20.2.4 Változók lap 201](#)).
Ez lehetővé teszi, hogy a változók a program végrehajtásai között is megőrizzék értékeiket. A változó megkapja az értékét a kifejezésből, ha a program először fut, vagy ha az érték lapot törölték.

Változó törölhető a programból, ha a nevét üresre állítják be (csak szóközők).









20.2. Programfa eszközsáv

Leírás

A programfához hozzáadott programcsomópontokat a programfa alján található ikonokkal kezelheti.

Ikonok a programfa eszköztárban

A Programfa módosításához használja a Programfa alján található eszközsávot.

Visszavonás & Újraindítás		visszavonja és újra végrehajtja a parancsok módosításait.
Mozgatás felfelé & Mozgatás lefelé		módosítja egy csomópont helyzetét.
Kivágás		levág egy csomópontot, és lehetővé teszi, hogy más műveletekhez használják (pl. beillesztés egy más helyen a programfában).
Másolás		lemásol egy csomópontot, és lehetővé teszi felhasználását más műveletekhez (pl. beillesztés egy másik helyre a programfában).
Beillesztés		beilleszt egy korábban kivágott vagy másolt csomópontot.
Törlés		eltávolít egy csomópontot a programfából.
Tiltás		letilt konkrét csomópontokat a programfán.
Keresés gomb		keresés a programfában. A keresésből kilépéshez koppintson a  ikonra.

20.2.1. Változó beállítása

Leírás

A változó beállítása mindig az első csomópont a programfán.

A Változóbeállítás ablakablán nevezheti el és szerkesztheti a programváltozókat, és jelölheti ki őket kedvencekként.

Egy kedvenc változó kijelölése megjeleníti azt a Program lap képernyőjének Változó ablakabláján és a Futtatás lap képernyőjén.

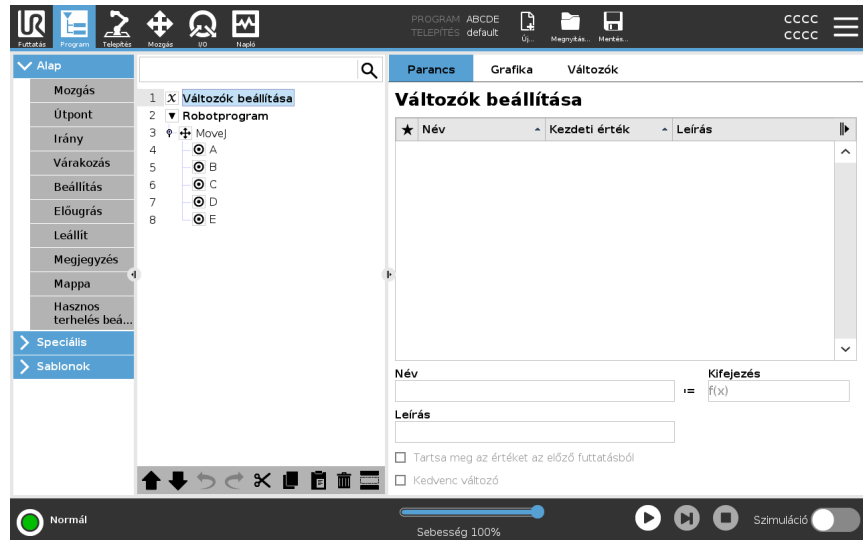

Egy programváltozó megjelölése kedvencként

1. A fejlécben koppintson a **Program**elemre.
2. A Változó beállítás részben jelöljön ki egy változót.
3. A **Kedvenc változó** négyzetet bejelölve jelölje meg kedvencként a kiválasztott változót.

Programváltozó szerkesztése

A programváltozó szerkesztése magában foglalja egy kifejezés elnevezését, leírását és beállítását.

Egy programváltozó elnevezése

1. A Változó beállítás részben jelöljön ki egy változót.
2. Válassza ki a **Név** mezőt.
3. Írjon be egy nevet a képernyőn megjelenő billentyűzeten.

Egy programváltozó leírása

1. A Változó beállítás részben jelöljön ki egy változót.
2. Válassza ki a **Leírás** mezőt.
3. Írja be a leírást a képernyőn megjelenő billentyűzeten.

Kifejezés programváltozó beállítása

1. A Változó beállítás részben jelöljön ki egy változót.
2. Válassza ki a **Kifejezés** mezőt.
3. Írja be a kifejezést a képernyőn megjelenő billentyűzeten.

Kezdeti érték

A kezdeti érték az első érték, amelyet a program indításakor egy programváltozóhoz hozzárendel.

A **Tartsa meg az értéket az előző futtatásból** jelölőnégyzet bejelölésével a kezdeti értéket egy korábban futtatott programból származó értékkel helyettesítheti. Ha azonban egy új programot tölt be, miután egy korábban futtatott programból származó értéket használt, a kezdeti érték visszaáll.

20.2.2. Parancs lap

Leírás

A Parancs fül tartalmazza a kiválasztott programcsomópont konfigurációs beállításait. Ezek a konfigurációs lehetőségek a képernyő jobb oldalán, a Parancs fülön jelennek meg.

Amikor a képernyő bal oldalán lévő különböző programcsomópontok közül egyenként választ, a Parancs lap ablaktáblája változik.

A különböző parancsokra alább talál példákat.

Mozgás

A Mozgatás az egyik leggyakrabban használt parancs a PolyScope rendszerben. Itt látható, hogy egy MoveJ parancs van kiválasztva. Egyéb információ, mint például a TCP, az ízület sebessége és gyorsulása is látható.

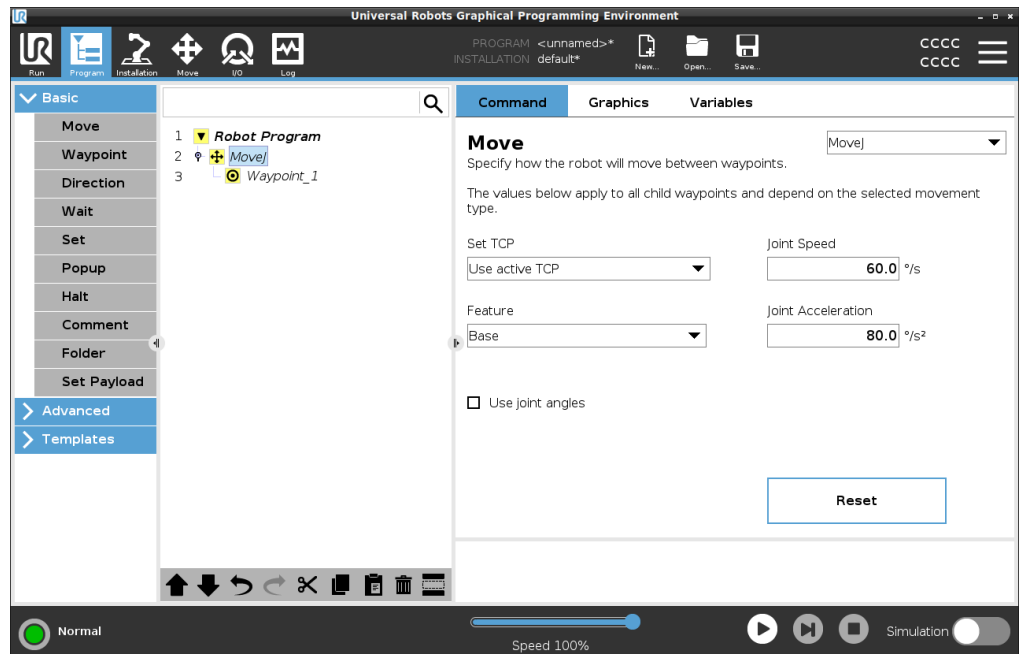

Példa

A Mozgatás parancs a robot mozgását útpontok segítségével vezérli. A Mozgatás parancsot a robotkar gyorsulásának és sebességének beállítására is használhatja az útpontok közötti mozgás során.

Várjon

A Várakozás parancsot használhatja arra, hogy a robotprogramot várakoztassa egy, a vezérlődobozhoz csatlakoztatott érzékelő jelére.

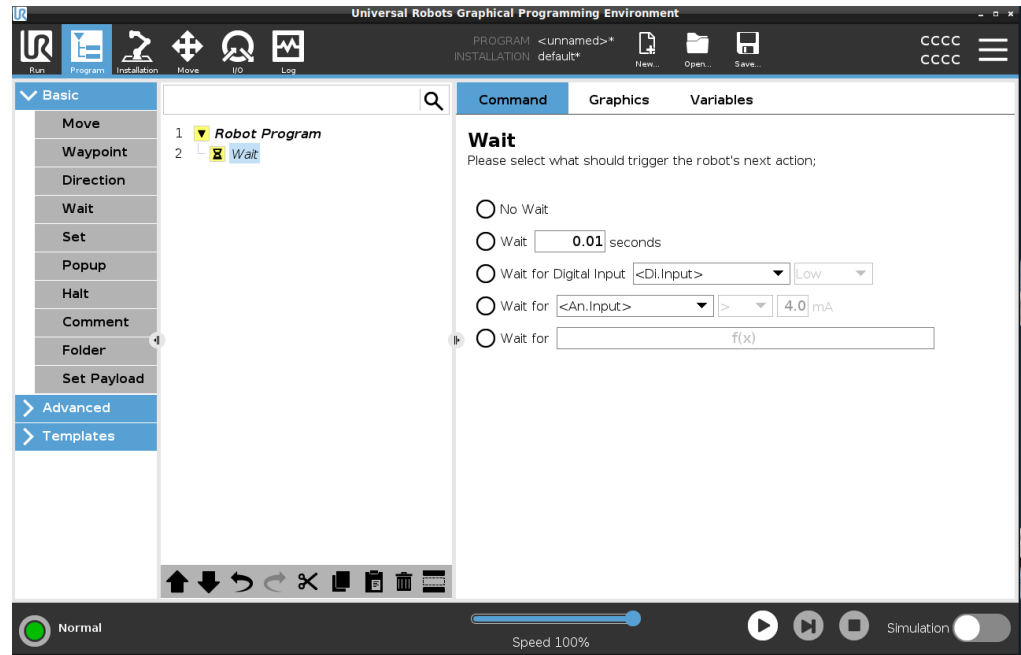

Palettázó

Használhatja a raklapozási sablont egy raklapozási program gyors létrehozására. Ugyanezt a raklapozási programot használják a raklapbontó program létrehozására is.

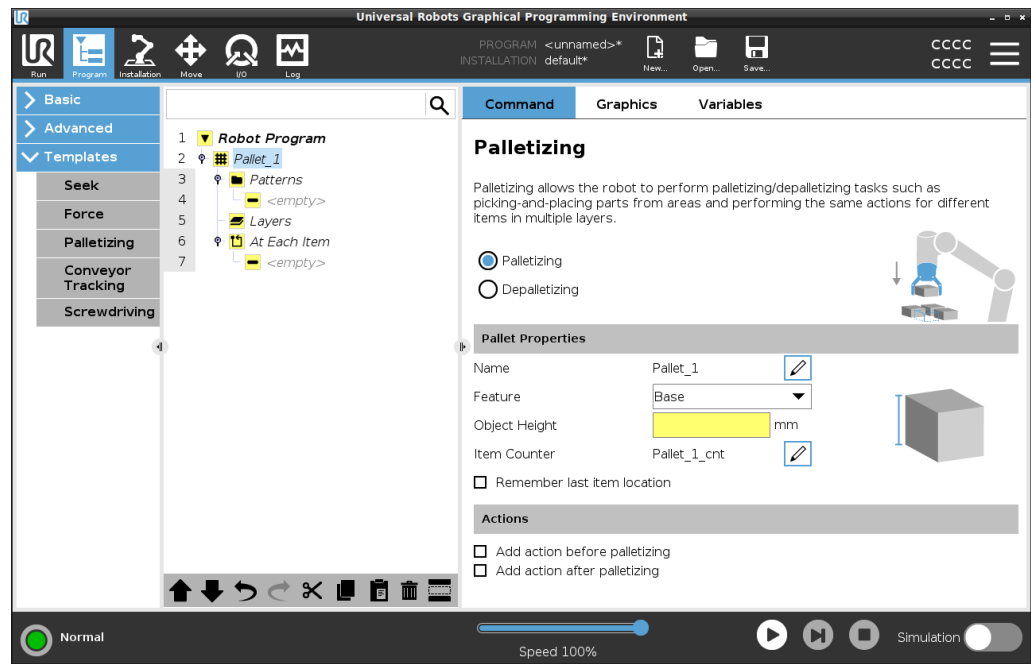

Ha

Lehetővé teszi, hogy „If”, „Else” és „Elseif” feltételeket adjon egy robotprogramhoz.

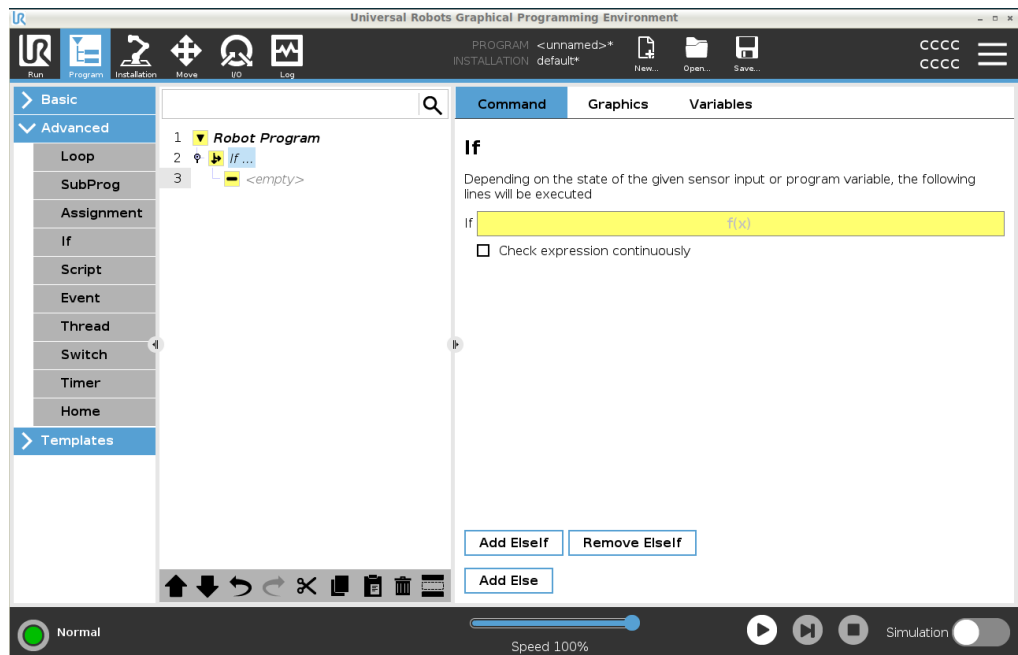

Példa

Arra is használhatja az If parancsot, hogy két, eltérő eredményt hozzon létre egy robotprogramhoz.

20.2.3. Grafikus lap

Leírás

A Grafika fülön található a futó program grafikus megjelenítése.

A Grafika fülön a jobbra fent található gombokkal letilthatja a grafikát a 3D nézetben.

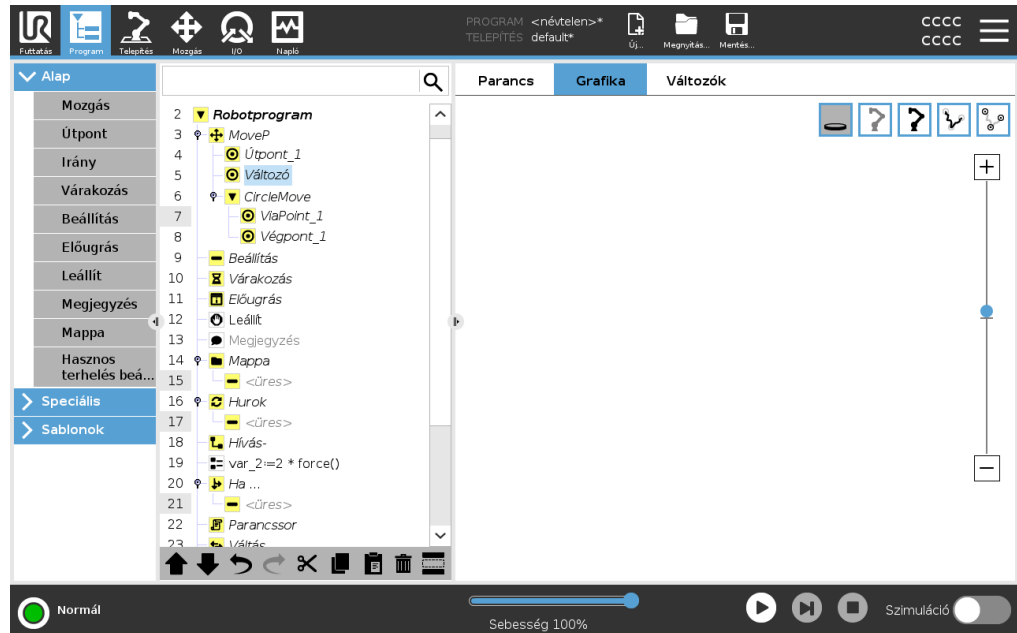

A képernyő tetején, a jobb oldalon található gombokkal letilthatja a különböző grafikus komponenseket a 3D nézetben.

A robotkar árnyéka mutatja a robotkar tervezett útját a képernyő bal oldalán kiválasztott útpont eléréséhez.

A TCP útvonala 3D nézetben látható az alábbi módon:

- A mozgás szegmensei fekete színűek.
- Az átmenet szegmensei (a mozgásszegmensek közötti átmenetek) zöld színűek.
- A zöld pontok határozzák meg a TCP helyzetét mindegyik útpontnál a programban.

Síkok

A sík egy olyan határvonal, amely korlátozza a TCP mozgását. Egy sík a szerszám mozgását is korlátozhatja.

A sík 3D ábrázolása jelenik meg a panelen, amikor a TCP vagy a szerszám megközelít egy síkot.

- A 3D nézetben ráközelíthet, hogy jobban lássa a robotkart, a TCP-t vagy a szerszámot.
- Kétféle síkot használhat a TCP és a szerszám mozgásának korlátozására.

Biztonsági síkok A biztonsági síkok a 3D nézetben sárga és fekete színben láthatók. Egy nyíl jelzi a síknak azt az oldalát, ahol megengedett a TCP elhelyezése.

Indító síkok Az indító síkok a 3D nézetben kék és zöld színben láthatók. Egy kis nyíl a sík azon oldalára mutat, ahol a Normál üzemmód határértékei (lásd [18.5 Szoftverbiztonsági üzemmódok 157](#)) aktívak.
Az eszköz tájolás határértékeit egy térbeli kúp jeleníti meg egy vektorral, amely a roboteszköz aktuális tájolását jelzi. A kúp belseje a megengedett területet jelöli. a szerszám tájolásához (vektor).

Határértékek Egy program futásakor a rendszer letiltja a határértékek 3D nézetét. Amikor a TCP már nincs közel semmilyen határértékhez, a 3D nézet eltűnik.

- Beállíthat szerszámtájolási határértékeket, amelyek a 3D nézetben gömbkúpként jelennek meg, együtt a robotszerszám aktuális orientációját jelző vektorral.
A kúp belseje jelzi az eszköz tájolásához engedélyezett területet (vektor).
 - Piros határértékeket is beállíthat, amelyek piros színnel jelennek meg a 3D nézetben, amikor a TCP megsérti a határértéket, vagy azokat megközelíti.
-

20.2.4. Változók lap

Leírás

A Program lap Változók lapja a futó program változóinak élő értékeit jeleníti meg. A változók listaként jelennek meg a képernyő jobb oldalán, a Változók fül alatt található ablaktáblában. A változók csak akkor jelennek meg, ha van megjelenítendő információ, és a programfuttatások között is láthatóak maradnak.

Útpontok mutatása

Az Útpontok megjelenítése jelölőnégyzet bejelölésével megjelenítheti az útpontváltozókat a futó programban.

A Változók ablaktáblán a következő beállításokat is használhatja:

- Válassza a **Útpontok megjelenítése** lehetőséget, hogy a változók listájában megjelenjenek az útponti parancssor változók. A robotprogram parancssor változókat használ az útpontokkal kapcsolatos információk tárolására. Jelölje be a Show Waypoints (Útpontok megjelenítése) jelölőnégyzetet a Variables (Változók) alatt, hogy parancssor változókat megjelenítse a változók listájában.
- Válassza a **Csak a kedvenc változók megjelenítése** lehetőséget, ha csak a kedvenc változókat szeretné megjeleníteni a Változók fülön. Ez ugyanaz, mint a Futtatás lapon a Változók ablaka (lásd [19 Futtatás lap 183](#)).

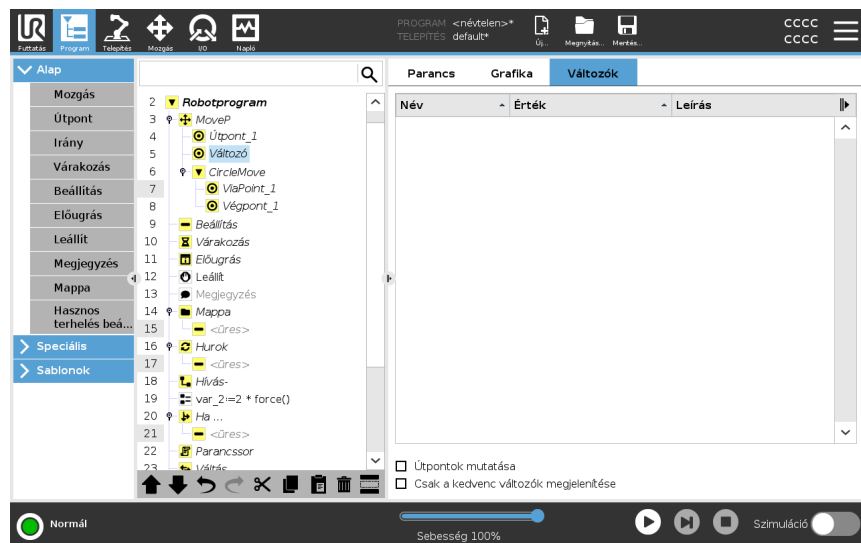

**Változó
értéktípusok**

A robotprogram változókat használ a különböző értékek tárolására és frissítésére a futásidő alatt. A változók csak akkor jelennek meg, ha van megjelenítendő információ. A változótípusok a következők:

- Programváltozók - Ezek csak a futó program számára érhetőek el, és értékeik elvesznek, amint a program leáll.
- Telepítési változók - Ezeket több program is használhatja, és nevük és értékeik kapcsolódnak a robot telepítéséhez (lásd [21.5 Telepítési változók 306](#)).
- Szkriptváltozók - Ezek szkriptfájlokból származnak, és különböző változótípusokhoz rendelhetők. A parancssor változók nem jelennek meg a Program vagy Telepítés fülön. A robotprogram a szkriptváltozókat használja az útpontokra vonatkozó adatok tárolására. A Változók alatt található Útpontok megjelenítése jelölőnégyzet bejelölésével megjelenítheti a parancssor változókat a változók listájában.

Az alábbi táblázat változó értéktípusokat sorol fel:

bool	Logikai változó, amelynek értéke <code>Igaz</code> vagy <code>Hamis</code>
int	Egész szám a -2147483648-tól 2147483647-ig (32 bit) terjedő tartományban
float	Lebegőpontos szám (decimális) (32 bit)
karakterlánc	Karakter sorozat
póz	A Descartes-tér helyét és tájolását leíró vektor. Ez egy (x, y, z) pozícióvektor és egy (rx, ry, rz) forgatási vektor kombinációja, amely a $p[x, y, z, rx, ry, rz]$ tájolást képviseli
lista	Változók sorozata

20.3. Kifejezőszerkesztő

Leírás

A kifejezés-szerkesztő számos gombot és funkciót ajánl olyan speciális kifejezés-jelek beszúrásához, mint `*` (szorzás) vagy `<=` (kisebb mint vagy egyenlő). A kifejezések szöveggént szerkeszthetők.

Minden definiált változót a **Változó** szelektorban találunk, míg a bemeneti és kimeneti portok nevei a **Bemenet** és **Kimenet** szelektorokban található. Néhány speciális függvény a **Függvény** részben található.

Kifejezések a Szerkesztőben

Ha a kifejezés elkészült, akkor az **OK** gombra kattintva ellenőrizheti a nyelvtani hibákat. A **Mégse** gombra kattintva kilép a képernyőből, és minden elmentetlen módosítás elveszik.

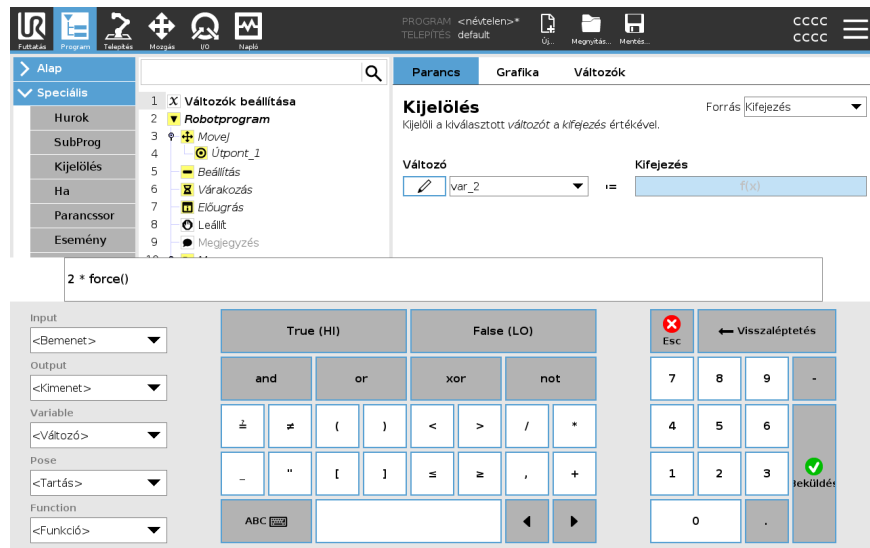

Példa

```
digital_in[1]
stackrel?=  
True and analog_in[0]<0.5
```

20.4. Használat egy kiválasztott program-csomópontból

Leírás

A robotprogramot a programfa bármelyik programcsomópontjából elindíthatja. Ez akkor hasznos, amikor a saját programját teszteli.

Amikor a robot manuális üzemmódban van (lásd [Üzemmód 149](#)), engedélyezheti, hogy a program egy kiválasztott csomóponttól induljon, vagy a teljes programot az elejétől indíthatja.

Lejátszás a kiválasztásból

A lejátszás gomb a lálblécben különböző lehetőségeket nyújt a program indítására. Az alábbi képen a **Lejátszás** gombot kiválasztották, és a **Lejátszás a kiválasztásból** opció jelenik meg.

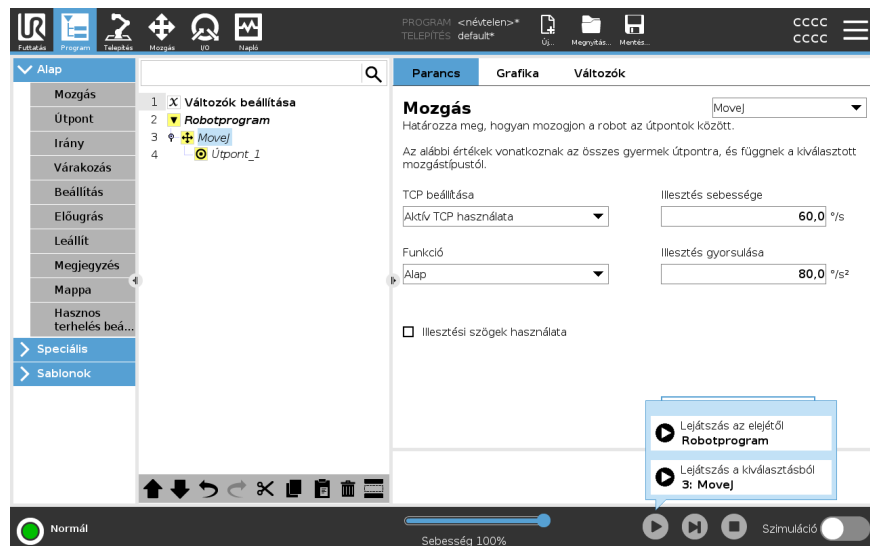

- Egy programot csak a Robotprogram fájlban lévő csomóponttól indíthat el. A **Lejátszás a kiválasztásból** leáll, ha egy program nem futtatható egy kiválasztott csomóponttól.

A program akkor is leáll és hibaüzenetet jelenít meg, ha a kiválasztott csomóponttól egy program lejátszás közben nem hozzárendelt változót talál.

- A **Lejátszás a kiválasztásból** parancsot alprogramban használhatja. A program végrehajtása leáll, amikor az alprogram befejeződik.
- A **Lejátszás kiválasztástól** nem használható végrehajtási szálakkal, mivel a szálak mindig az elejétől indulnak.

Program lejátszása egy kijelölt csomóponttól

1. A programfában válasszon ki egy csomópontot.
2. A lálblécben koppintson a **Lejátszás** lehetőségre.
3. Válassza a **>Lejátszás gyűjteményből** elemet, ha a programfa egy csomópontjából kíván lefuttatni egy programot.

Példa

Egy leállított programot újraindíthat egy adott csomópontból.

20.5. Töréspontok használata egy programban

Leírás

A töréspontok megállítják a program végrehajtását. A töréspontokat egy futó program szüneteltetésére és folytatására használhatja egy konkrét pontban. Ez akkor célszerű, ha a robot helyzetét, változókat stb. vizsgáljuk (lásd.: [Üzem mód 149](#)). Az alábbi képen egy csomóponthoz hozzáadott töréspont látható.

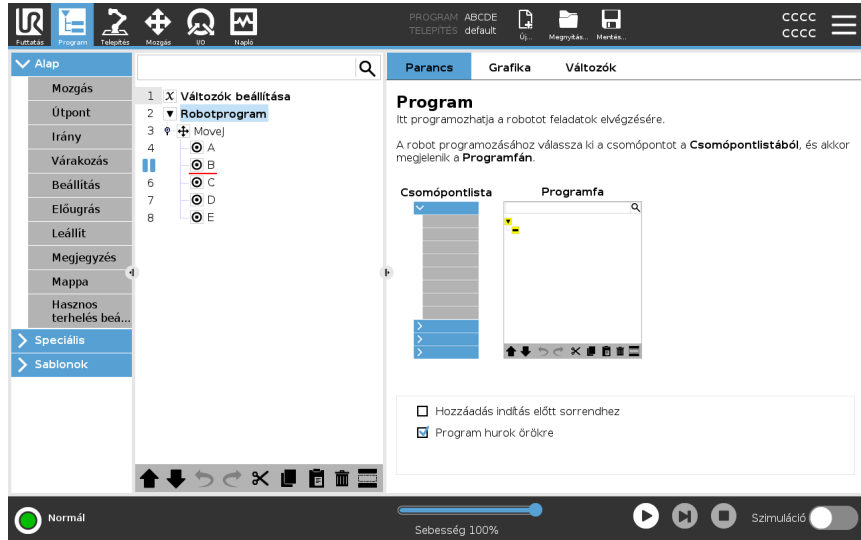

Töréspontok

Amikor a robotprogram egy töréspponthoz ér, a színe pirosra vált. A közelgő töréspontok továbbra is kékek maradnak.

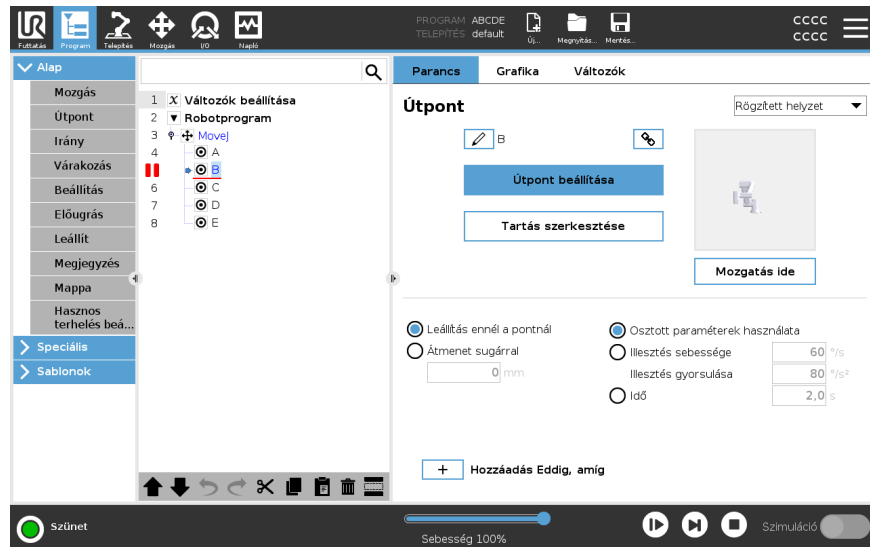

A töréspont piros vonalként jelenik meg egy csomópont felett vagy alatt. A piros vonal az útpont csomópontok alatt és a többi csomópont felett jelenik meg.

A program legtöbb csomópontja a végrehajtása előtt szünetel. Töréspont hozzáadása megváltoztatja a csomópontok viselkedését.

- Hozzáadhat egy megállási pontot egy útponthoz, hogy a program ezen az útponton szünetet tarthasson. Ez azt jelenti, hogy a csomópontban előforduló átmenetet figyelmen kívül hagyja.
- Az Eddig (Until) csomóponthoz megállási pontot adhat, hogy ezáltal a program szünetet tartson az Eddig (Until) feltétel teljesülésekor. Ez azt jelenti, hogy a csomópontban előforduló átmenetet nem hagyja figyelmen kívül.

Megállási pont hozzáadása

Megállási pont hozzáadása a programhoz

1. Egy programfán érintse meg egy vonal számát, hogy hozzáadjon egy töréspontot.
2. A töréspont mindaddig aktív, amíg a töréspontot nem törli a robotprogramból.

A töréspont törlése

A töréspont törlése egy programban

1. A programfában érintsen meg egy töréspontot annak ismételt eltávolításához.
2. A robotprogram rendeltetésszerűen fut.



20.6. Egy lépés egy programban

Leírás

A lépésenkénti (Single step) módban csomópontként hajthatja végre a futó programot, amikor a robot kézi üzemmódban van. (Lásd: [Üzem mód 149](#)).

Ez a programhibák ellenőrzésénél hasznos.

Lépésenként (Single Step)

A lépésenkénti végrehajtással futtathatja a kiválasztott programcsomópontot, majd szünetet tart egy új csomópont kezdeténél.

A lépésenkénti végrehajtást csak akkor használhatja, amikor a futó program szünetet tart.

Ha egy adott csomópontra szeretné alkalmazni a lépésenkénti végrehajtást, a csomópontnak képesnek kell lennie töréspontok kezelésére is.



20.7. Alap program csomópontok

Leírás

Az alapvető programcsomópontok egyszerű robotalkalmazások létrehozására szolgálnak. Egyes alapvető programcsomópontokat a robotprogramjában található megjegyzések rendszerezésére és létrehozására is használjuk. Ez igen hasznos lehet, ha nagy robotprogramról van szó.

20.7.1. Mozgás

Leírás

A Mozgás paranccsal lehet a robotot az A pontból a B pontba mozgatni. Az, hogy hogyan mozog a robot, erősen kihat a robot által teljesített feladatra.

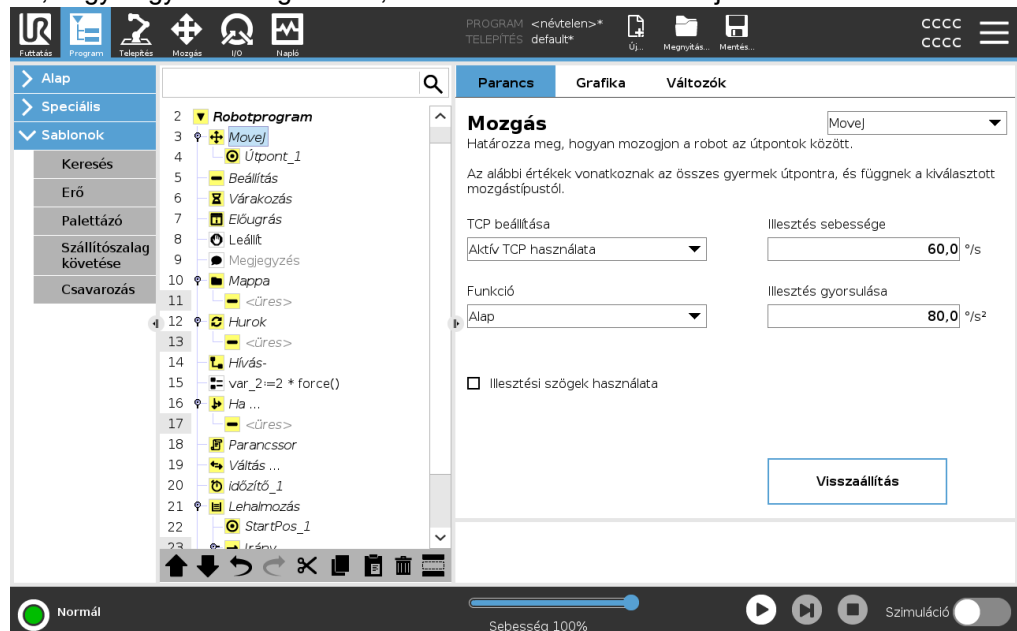

Amikor a programfáához hozzáad egy Mozgás parancsot, a képernyő jobb oldalán megjelenik a Mozgás ablaktábla.

A Mozgásparancs a robot mozgását útpontok segítségével vezéri. Az útpontokat automatikusan hozzáadja a rendszer, amikor a programba Mozgás parancsokat ír be.

[További információ az Útpontokról.](#)

Használhat Mozgás parancsot a robotkar gyorsulásának és sebességének beállítására az útpontok közötti mozgás során.

A robot négy Move (mozgás) paranccsal mozgatható. A Mozgás parancs típusait lásd az alábbiakban

MoveJ	<p>A MozgatásJ parancs a robot számára optimális mozgatóst hoz létre A pontból B pontba.</p> <p>A mozgatós nem lehet közvetlen vonal A és B között, hanem optimális az ízületek kiindulási és véghelyzete szempontjából.</p>
MozgatásJ-parancs hozzáadása	<ol style="list-style-type: none">1. MoveJ-parancs hozzáadása2. Az Alapbeállítások alatt koppintson a Mozgatás lehetőségre, hogy egy Mozgatás csomóponttal együtt útpontot írjon be a robotprogramba.3. Válassza ki a mozgatósi csomópontot.4. Válassza ki a MoveJ parancsot a legördülő menüből.
Részlet	<p>A MoveJ parancs olyan mozgásokat végez, amelyeket a robotkar ízületi terében számít ki a rendszer. A csuklókat úgy vezérik, hogy egyidejűleg fejezzék be mozgásaikat. Ez a mozgatóstípus a szerszám által követendő görbe pályát eredményez. Az ezen mozgatóstípusra vonatkozó megosztott paraméterek a legnagyobb csuklósebesség és csuklógyorsulás, amelyek meghatározása itt található: fok/s illetve fok/s^2. Ha kívánatos, hogy a robotkar gyorsan mozogjon az útpontok között, függetlenül az eszköz útjától azon útpontok között, akkor ez a mozgatóstípus a legjobb választás.</p>

MoveL	<p>A MoveL parancs az A és a B pontok között egy egyenes vonal mentén végzett mozgást hoz létre.</p>
--------------	------------------------------------------------------------------------------------------------------

- | | |
|---------------------------------|-------------------------------------------------------------------------------------------------------------------------------------------------------------------------------------------------------------------------------------------------------------------------------------------------------------------------------------------------------------------------------------------------------------------------|
| MoveL-parancs hozzáadása | <ol style="list-style-type: none">1. A robotprogramjában jelölje ki azt a helyet, ahová egy Move (mozgatós) parancsot kíván beírni.2. Az Alapbeállítások alatt koppintson a Mozgatás lehetőségre, hogy egy Mozgatás csomóponttal együtt útpontot írjon be a robotprogramba.3. Válassza ki a mozgatósi csomópontot.4. Válassza ki a MoveL parancsot a legördülő menüből. |
|---------------------------------|-------------------------------------------------------------------------------------------------------------------------------------------------------------------------------------------------------------------------------------------------------------------------------------------------------------------------------------------------------------------------------------------------------------------------|

Részlet	<p>A moveL mozgatója az eszköz középpontját (TCP, Tool Center Point) egyenes mentén, az útpontok között. Ez azt jelenti, hogy mindegyik illesztés komplikáltabb mozgást végez, hogy az eszközt egyenes vonalon tartsa. Az ezen mozgatóstípusra vonatkozó megosztott paraméterek a kellő csuklósebesség és csuklógyorsulás, amelyek meghatározása itt található: mm/s, illetve mm/s^2.</p>
----------------	-----------------------------------------------------------------------------------------------------------------------------------------------------------------------------------------------------------------------------------------------------------------------------------------------------------------------------------------------------------------------------------------------------------------------

MoveP	<p>A MoveP parancs állandó sebességű mozgást hoz létre az útpontok között. Az állandó sebesség fenntartásához az átmenet útpontok között engedélyezett. (Lásd Keverés 227).</p>
--------------	-------------------------------------------------------------------------------------------------------------------------------------------------------------------------------------------------

- | | |
|---------------------------------|---------------------------------------------------------------------------------------------------------------------------------------------------------------------------------------------------------------------------------------------------------------------------------------------------------------------------------------------------------------------------------------------------------------------------|
| MoveP-parancs hozzáadása | <ol style="list-style-type: none">1. A robotprogramjában jelölje ki azt a helyet, ahová egy Move (mozgatós) parancsot kíván beírni.2. Az Alapbeállítások alatt koppintson a Mozgatás lehetőségre, hogy a Mozgatás csomóponttal együtt egy útpontot írjon be a robotprogramba.3. Válassza ki a mozgatósi csomópontot.4. Válassza ki a MoveP parancsot a legördülő menüből. |
|---------------------------------|---------------------------------------------------------------------------------------------------------------------------------------------------------------------------------------------------------------------------------------------------------------------------------------------------------------------------------------------------------------------------------------------------------------------------|

Részlet

A moveP parancs egyenes vonal mentén mozgatja a szerszámot állandó sebességgel, körpálya simításokkal, és a ragasztáshoz vagy adagoláshoz hasonló technológiai műveleteknél célszerű az alkalmazása. Az alapértelmezett keverék-sugárméret egy osztott érték az összes útpont között. Egy kisebb érték az útvonalat élesebben fordítja, míg egy magasabb érték lágyabbá teszi az útvonalat. Miközben a robotkar az útpontokon át mozog állandó sebességgel, a robot vezérlődoboza nem várhat sem az I/O működésre, sem kezelői műveletre. Ha így jár el, ezzel leállíthatja a robotkar mozgását, vagy a robot leállítását okozhatja.

MoveCircle (mozgatás körpályán)

A MoveCircle parancs körkörös mozgást hoz létre egy félkör létrehozásával. CircleMove (körkörös mozgatás) csak MoveP paranccsal adható hozzá.

MoveCircle-parancs hozzáadása

1. A robotprogramjában jelölje ki azt a helyet, ahová egy Move (mozgatás) parancsot kíván beírni.
2. Az Alapbeállítások alatt koppintson a **Move** lehetőségre.
A robotprogramhoz egy útpontot adunk hozzá a Move csomóponttal együtt.
3. Válassza ki a mozgatósi csomópontot.
4. Válassza ki a MoveP parancsot a legördülő menüből.
5. Koppintson a **Körkörös mozgás hozzáadása** elemre
6. Válassza ki a tájolás módját.

Részlet

A robot a jelenlegi helyzetéből vagy a kezdőpontból indítja a körkörös mozgást, és áthalad a köríven meghatározott ViaPoint útponton egészen az EndPoint végpontig, amelynél befejezi a körkörös mozgást.

Egy móddal számolják ki az eszköz tájolását a körív mentén.

A mód lehet:

- Rögzített: csak a kezdőpont használatos az eszköz tájolásának meghatározására.
- Nem kényszerített: a kezdőpont átalakul az EndPoint-tá az eszköz tájolásának meghatározásához.

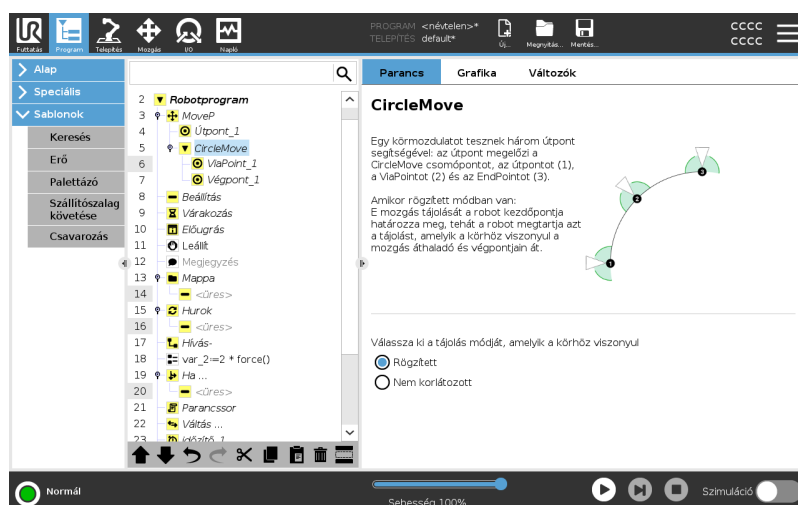

Tábla mozgatása

Leírás

A Mozgatás ablaktábla különböző jellemzőivel részletesebben írhatja le a mozgatást és a csatolt útpont(ok)at.

Ezeket az opciókat használja a program egyedi igényekhez szabására.

Lásd a Mozgatás ablaktábla tulajdonságait az alábbiakban:

Mozgatás: TCP beállítása

Ezt a beállítást akkor használja, ha TCP-t kell váltani a robotprogram végrehajtása során. Ez akkor hasznos, ha különböző tárgyakat kell kezelni a robotprogramban. A robot mozgatása attól függően módosul, hogy melyik TCP-t állították be aktív TCP-ként.

Az **Aktív TCP figyelmen kívül hagyása** lehetővé teszi ezen mozgásnak a szerszámkarimához viszonyított kiigazítását.

A TCP beállítása egy mozgatásban

TCP beállítása egy mozgatásban

1. A Program lap képernyőn állítsa be az útpontokhoz használt TCP-t.
2. A Parancs alatt, a legördülő menüben jobbra válassza ki a Mozgás típusát.
3. A Mozgás alatt válasszon egy lehetőséget a **TCP beállítása** legördülő menüben.
4. Válassza az **Use active TCP** (aktív TCP használata)>, vagy válasszon **egy felhasználó által meghatározott TCP-t**.
Választhatja az **Aktív TCP mellőzése** lehetőséget is.

Move: Tulajdonság

A Feature (tulajdonság) a Mozgatás ablaktábla egyik lehetősége. Használja a Tulajdonságot az útpontok között, hogy a program megjegyezze a szerszám koordinátáit.

Ez akkor hasznos, amikor az útpontokat állítja be (lásd [21.13 Funkciók 318](#)).

Lásd a különböző tulajdonságokat alább.

Funkció

A Tulajdonság a következő esetekben használható:

- A tulajdonságnak nincs hatása a relatív útpontokra. A relatív mozgás mindig az **Alap** tájolásához viszonyítva történik.
- Amikor a robotkar változó útpont felé halad, a szerszám középpontját (TCP) a kiválasztott tulajdonság terében lévő változó koordinátáihoz hasonlóan kell kiszámítani. Ezért a robotkar mozgása egy változó útponthoz változik, ha egy másik funkciót választ ki.
- Módosíthatja egy tulajdonság helyzetét, miközben a program fut, ha beállít egy tartást az annak megfelelő változóhoz.

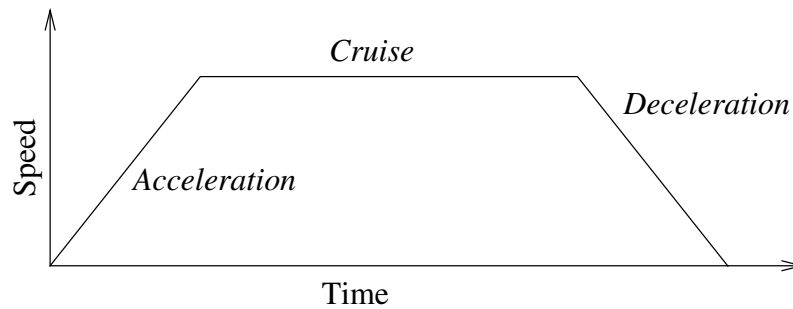

12.1: Egy mozgás sebességprofilja. A görbe három szegmensre oszlik: gyorsulás, tempomat és lassulás. A haladás fázis szintjét a mozgás sebesség-beállítása adja, míg a gyorsulás és lassítás fázisok meredekségét a gyorsulási paraméter adja meg.

Mozgás: Az ízületi szögek használata

Az ízületi szögek használata a 3D póz alternatívájaként használható, amikor a MoveJ segítségével útpontot határoz meg.

Az ízületi szög használatával meghatározott útpontok nem módosulnak, amikor a programot a robotok között áthelyezik.

Ez akkor hasznos, amikor a programot egy új robotra telepíti.

Az ízületi szögek használata a TCP opciót nem elérhetővé teszi.

Mozgatás: Megosztott paraméterek a mozgatósi parancsban

A Mozgatósi képernyő jobb alsó sarkában található megosztott paraméterek a robotkar előző pozíciójától a parancs alatt lévő első útpontig, majd onnan az azt követő útpontokig végzett mozgásra vonatkoznak.

A Mozgatósi parancs beállításai nem vonatkoznak az utolsó útpontból *kiinduló*, a Mozgatósi parancs alatt végzett pályára.

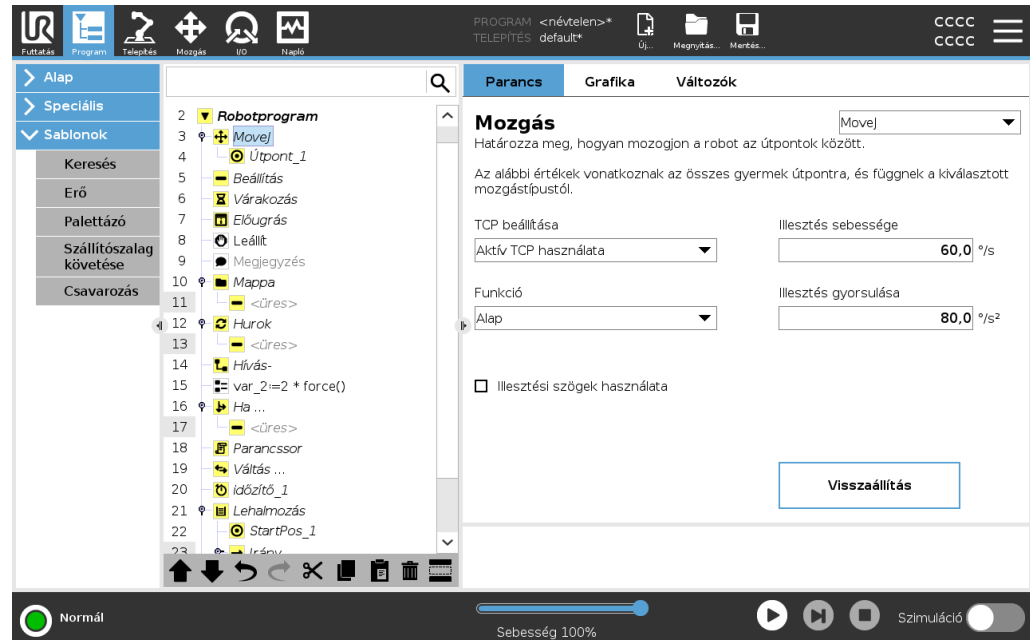

20.7.2. Útpontok

Leírás

Az útpontok alkotják egy robotprogram egyik leginkább központi elemét, amelyek utasítják a robotkart, hogy hova menjen egy-egy mozgatósi parancsban.

Útpontok hozzáadása

Egy útpont kíséri mozgatósi parancs, ezért kötelező hozzáadni egy mozgatósi parancsot az első útponthoz.

Egy útpont hozzáadása egy robotprogramhoz

1. A robotprogramjában jelölje ki azt a helyet, ahová egy Move (mozgatás) parancsot kíván beírni.
2. Az Alapbeállítások alatt koppintson a **Movex** lehetőségre.

A robotprogramhoz egy útpontot adunk hozzá a Move csomóponttal együtt.

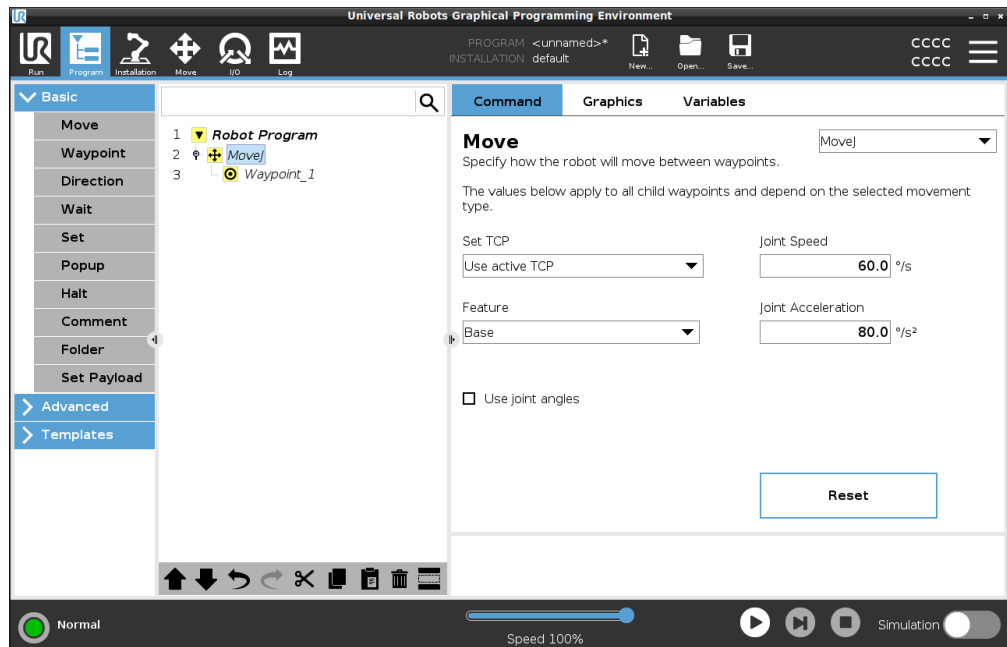

További útpontok hozzáadása egy mozgatáshoz (Move) vagy útponthoz

1. Robotprogramjában válasszon ki egy Mozgatás csomópontot vagy egy Útpont csomópontot.
2. Az Alapbeállítások alatt koppintson az **Útpont** lehetőségre.

A további útpontot a Mozgatás csomópontban adjuk hozzá. Ez az útpont a Mozgatás parancs részét képezi.

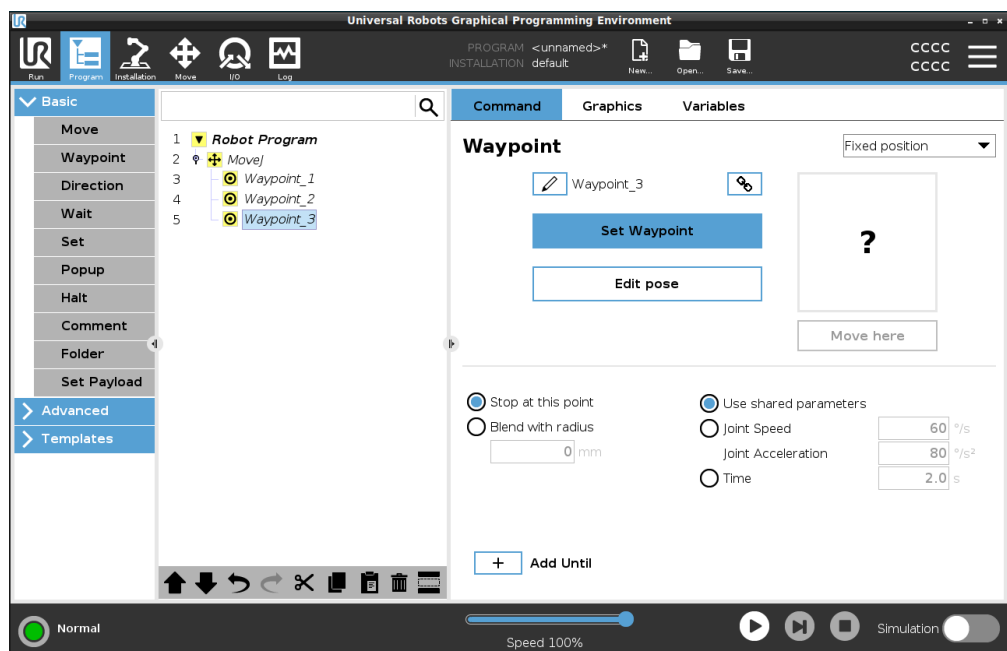

A további útpont az Ön által a robotprogramban kiválasztott útpont alá kerül.

Részlet

Az útpont használata azt jelenti, hogy a mozgás parancsból betanított viszonyt alkalmazza a tulajdonság és a TCP között. A jellemző és a TCP közötti viszonyt, az aktuálisan kiválasztott jellemzőre alkalmazva, érjük el a kívánt TCP-helyet. A robot kiszámítja, hogyan kell a kart pozícionálni ahhoz, hogy az aktuálisan aktív TCP elérhesse a kívánt TCP-helyzetet.

Útpontok beállítása

Leírás

Az útpontok különböző módon konfigurálhatók a beállításoktól, az alkalmazástól és az útpontnak a robotprogramban elfoglalt helyétől függően.

Útpontok elnevezése

Az útpontok automatikusan egyedi nevet kapnak, amikor ezeket hozzáadja a robotprogramhoz. A felhasználó megváltoztathatja az útpont nevét.

Útpont elnevezése

1. Győződjön meg róla, hogy a képernyő jobb oldalán a Parancs fülön van.
2. Válassza ki az átnevezni kívánt útpontot
3. Koppintson a **Átnevezés** gombra 
4. Írja be az új nevet
5. Kattintson a **Beküldés** gombra az új név mentéséhez.

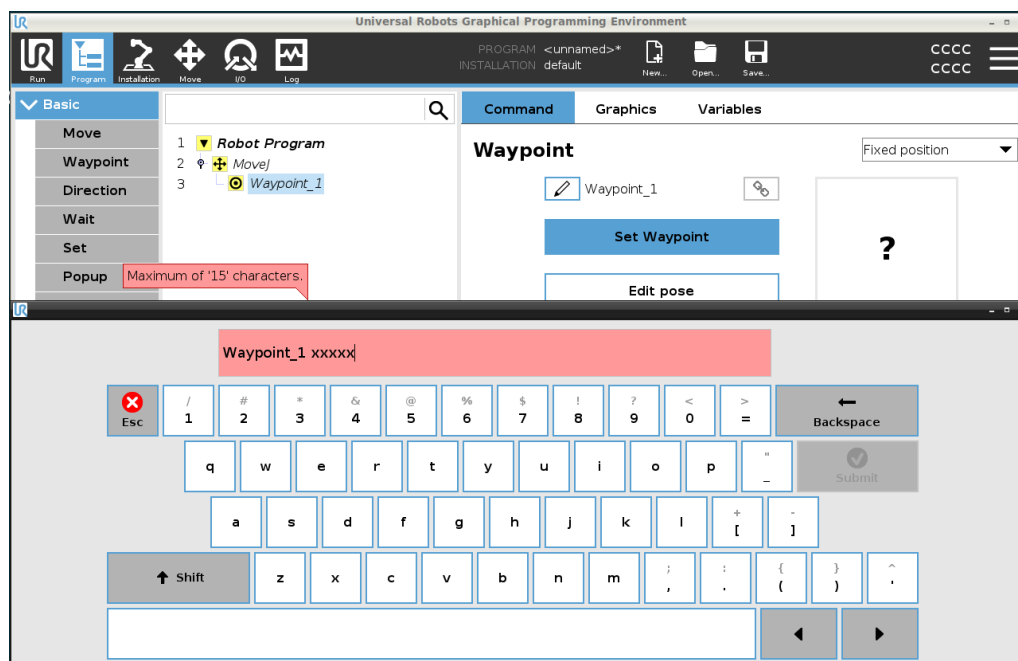

Tipp

Egy terjedelmes robotprogramban gyakran több mint 50 útpontja lehet, ezért hozzon létre egy olyan elnevezési szabályt, amelynek az Ön számára van értelme.

Útpontok összekapcsolása	A hivatkozás ikonjának kiválasztásával az útpontok összekapcsolódnak és megosztják a helyzetadatokat.
Részlet	Más útpontadatokat, például az átmenet sugarát, az eszköz/illesztés sebességét és az eszköz/illesztés gyorsulását, egyedi útpontokhoz konfigurálják, még ha össze is lehetnek kötve.
Leállítás ennél a pontnál	A robotprogramot úgy konfigurálja, hogy ezen az útponton álljon le. A robot az adott pont felé haladva lassul, majd folytatja útját a következő útpont felé.
Használja az Állj funkciót ezen a ponton	<ol style="list-style-type: none"> Válassza ki a módosítani kívánt útpontot A képernyő jobb oldalán válassza ki  Stop at this point
Tipp	Ez hasznos ahhoz, hogy a robotot egy precíz helyzetbe mozgassuk.
Felhasználás példája	Ha a robotot el kívánja távolítani a hegesztési vagy gépkezelési alkalmazástól.
Átmenet sugárral	A robotkar útpontok közötti mozgásának átmenetéhez hozzáadhat egy átmeneti sugarat. Az átmenet részletes leírását ezen a hivatkozáson találja.
Átmenet használata sugárral	<p>Ha egy átmenetet ad hozzá egy útponthoz, az útpontok közötti átmenet sokkal simább és hatékonyabb lesz. Ezáltal a robotkar mozgása zökkenőmentesebb lesz, de ez nem vonatkozik a robotkar mindenféle mozgására.</p> <ol style="list-style-type: none"> Válassza ki a módosítani kívánt útpontot A képernyő jobb oldalán válassza ki  Blend with radius Adjon hozzá egy számot [mm] az átmeneti sugár meghatározásához. Kattintson a Beadás gombra a szám mentéséhez.
Tipp	Ha több útpontot használ a két pont közötti átmenet irányítására, akkor a két pont közötti útpontokat összemoshatja, hogy a teljes mozgást simábbá és hatékonyabbá tegye.
Közös paraméterek használata	Ez az útpont alapértelmezett beállítása. A beállításokat a szülő Mozgatás parancsból másolják át.
Felhasználás példája	Ezt akkor kell használni, ha az ízület sebessége és gyorsulása NEM változik a szülő Mozgatás parancsban.

Ízület sebessége / gyorsulása Egy Mozgatás parancsban módosíthatja az egyes útpontokhoz tartozó ízületek sebességét és gyorsulását.

Az ízületi sebesség vagy gyorsulás módosítása

1. Válassza ki a módosítani kívánt útpontot
2. A képernyő jobb oldalán állítsa be az ízületi sebességet vagy gyorsulást az alábbiak kiválasztásával

Joint Speed

Joint Acceleration

3. Írja be a sebesség értékét
4. Írja be a gyorsulás értékét

Felhasználás példája

Ha egy raklapozó programot hoz létre, akkor az útpontot lassabban mozgathatja akkor, amikor a program elhelyezi az objektumokat, illetve gyorsabban, mikor a robot egy másik tárgy felrakása céljából mozog.

Idő

Módosíthatja az útpont eléréséhez szükséges időtartamot. A maximális érték 21 600 másodperc/6 óra.

Időtartam beírása másodpercben

1. Válassza ki a módosítani kívánt útpontot

2. A képernyő jobb oldalán válassza ki Time

3. Írjon be egy számot [s]

4. Kattintson a **Beadás** gombra a szám mentéséhez.

A robotkar mozgatása most [s] idő alatt jut el ehhez az útponthez.

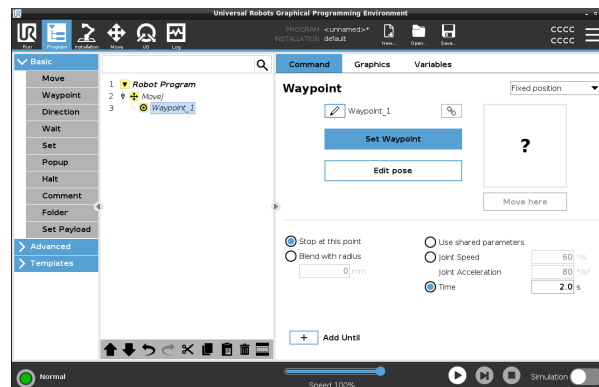

Hozzáadás Eddig, amíg

A Hozzáadás addig (Add Until) számos különböző lehetőséget nyújt az útpont konfigurálására.

Lépések

Kérjük, tekintse meg a [Hozzáadás Eddig, amíg 234](#) (Hozzáadja eddig) hivatkozást útmutatásért lépésről lépésre.

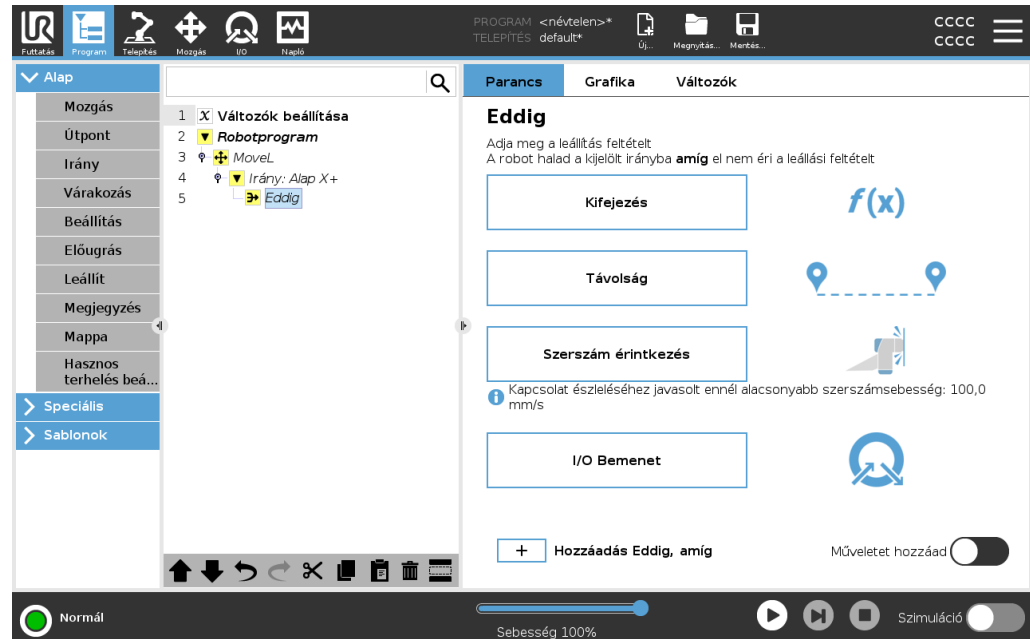

Rögzített útpont

Leírás

A fix útpont a PolyScope-ban használt szabványos útpont.

Ez egy meghatározott koordináta-rendszerhez (alapértelmezés szerint a robot alapállványához) viszonyított rögzített hely, ahová a robot utasításra visszamegy. Egy rögzített helyzetű útpontot úgy tanítanak, hogy a robotkart fizikailag a pozícióba mozgatják. A robotot a [17.4 Szabad mozgatás 135](#) (szabadonfutó) vagy a PolyScope [22 Mozgás lap 337](#) segítségével mozgathatja.

Mikor kell használni:

- Ha a robotot egy konkrét helyre kell mozgatni (a berendezés körül kell mozgatni, vagy egy konkrét helyre kell mozgatni olyan műveletekhez, mint a felszedés vagy lerakás).
- Amikor egy teljes robotprogramot hoz létre egy helyhez, azaz a robot alapjához viszonyított fix útpontok használatával. Áttelepítheti a robotot, és újradefiniálhatja a robot alapjának helyét, majd a robotprogram az új helyszínen fog működni.

Mikor NEM szabad használni:

- Ha azt szeretné, hogy az útpont helye dinamikus legyen. A fix útpontok statikus pozíciók, és csak akkor változnak, ha szándékosan frissítik őket, vagy ha egy koordináta-rendszerhez viszonyítják őket.

Rögzített útpont Fix útpontot adhat a robotprogramjához, amikor hozzáad egy Mozgatás parancsot. Nincs különbség, hogy a Mozgatás (Move) egy MoveJ, MoveL vagy MoveP parancs.

Egy rögzített útpont hozzáadása egy robotprogramhoz

1. A Program lapon koppintson az Alap (Basic) elemre.
2. Mozgatás parancs hozzáadása
3. Válassza ki az automatikusan generált útpontot
 - a. Vegye észre, hogy a szelektor beállítása automatikus



4. Koppintson a  gombra az Áthelyezés lap megnyitásához
5. Állítsa be az útpontot



6. Koppintson a  jelre az útpont mentéséhez és a visszatéréshez a Program fülre

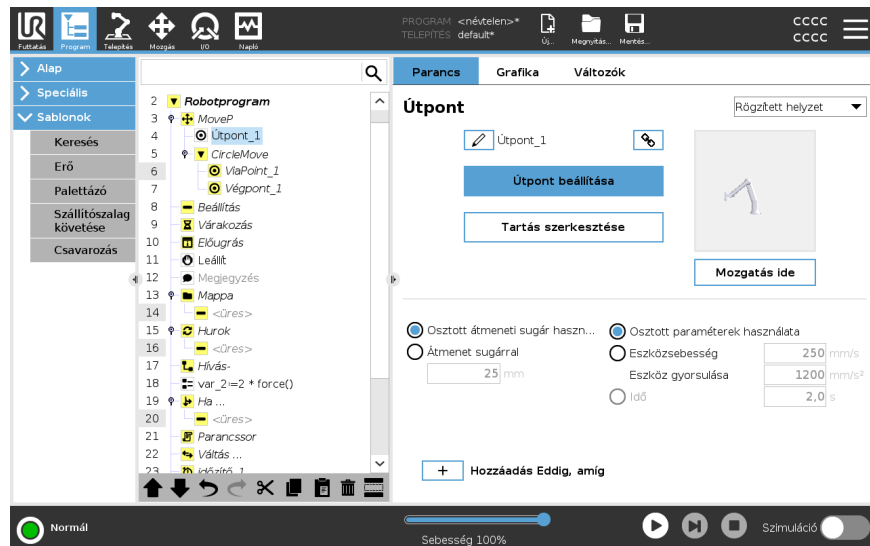

Példa Amikor eltávolít egy munkadarabot a tokmányból egy gépkezelő alkalmazásban, tegye az útpontot rögzített helyzetűvé, hogy elkerüljön bármilyen érintkezést a berendezéssel.¹

Fix útpont beállítása

¹A gép kezelése során a tokmány tartja a szerszámot, amely munkát végez a munkadarabon. Például a tokmány egy fűrész része, amely a fűrészszárhoz csatlakozik.

Leírás

A rögzített útpont beállítása azt jelenti, hogy a robotkart a beállítani kívánt útpont pozíciójába mozgatja. Ezután az útpontot a robotprogramban a robotkar teljes mozgásának egy helyzeteként "állítják be".

Használhatja a szabadonfutó üzemmódot, vagy mozgathatja a robotkart a Mozgás lapon található kézi kezelőszervekkel. Lásd: [20.7.1 Mozgás 211](#)

Fix útpont beállítása

Egy rögzített útpont hozzáadása egy robotprogramhoz

1. A robotprogramjában jelölje ki azt a helyet vagy csomópontot, ahová egy fix útpontot szeretne beírni.
2. Az Alapbeállítások alatt koppintson az **Útpont** lehetőségre.
3. Válassza ki az újonnan hozzáadott útpontját a robotprogramban.

Set Waypoint

4. Koppintson

Az, hogy hogyan mozgatja a robotkart az útpont beállításához, nagyan függ a robotprogramtól, a létrehozandó alkalmazástól, a TCP-konfigurációtól stb. Az útpont beállításának nincs egyetlen legjobb módja.

- Ha úgy szeretné mozgatni a robotkart, hogy a TCP egyenesvonalúan mozogjon, használja a TCP nyilakat.
- Ha a robotkart a szabadonfutóval szeretné mozgatni, tartsa lenyomva a szabadonfutó gombot.
- Ha ismeri a következő útpont pontos koordinátáit, akkor a szerszám pozícióját használhatja a robotkar mozgásához.
- Ha egy konkrét ízületet szeretne mozgatni, használja az ízület pozíciója (Joint Position) értékeket.

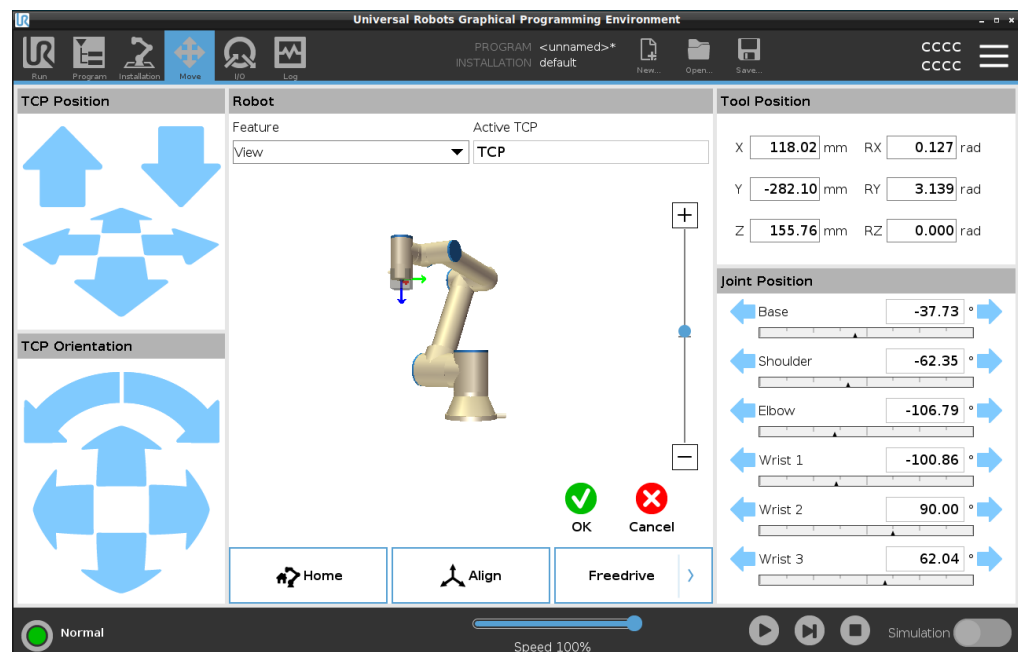

Relatív útpont

Leírás

Egy relatív útpont két útpont meghatározásával jön létre. Ez a két útpont határozza meg, hogy a relatív útpontnak milyen távolságra és irányba kell mozognia. A relatív útpont meghatározható a robotkar korábbi pozíciójához képest, például "két centiméterrel balra". A második útpont az elsőtől függ. Ezt az útpontot a relatív útpont hozzáadásakor hozhatja létre. Ez lehet egy korábban meghatározott útpont is, például egy fix útpont.

Mikor kell használni:

- Amikor az IndításElőtt (Beforestart) parancsot használja a robot közvetlen mozgatására tetszőleges pozícióból. Például, ha a robotot egy alkatrészekhez közeli pozícióban állítják meg.
- Ha az első útpont relatív, és megnyomja a lejátszás gombot. A program indításához nem kell a robotot pozícióba helyezni.
- Amikor alprogramokat használunk a robot körül különböző helyeken ismételhető mozgások végrehajtására. Például csavarozás több helyen: mozogjon lefelé 50 mm-t, kapcsolja be/ki a csavarhúzó, mozogjon felfelé 50 mm-t.

Mikor ne használja:

- Amikor egy adott helyet ismételten el kell érni.
- Ha állandó útvonalra van szükség.

Példa: Relatív útpont hozzáadása

A robot 20 mm-es mozgatása a szerszám z-tengelye mentén:

```
var_1=p[0,0,0.02,0,0,0]
Move1
Útpont_1 (relatív pozíció):
Use variable=var_1, Tulajdonság =Szerszám
```

Relatív útpont hozzáadása robotprogramhoz

1. A Program lapon válassza az Alap menüt
2. Koppintson az **Útpont** elemre
 - a. Figyelje meg, hogy a választó automatikusan Fix pozícióba áll
 - b. Váltsa az útpontot relatív pozícióra.
3. Az első útpont beállítása (a ...pontból)
4. A második útpont beállítása (...pontra)

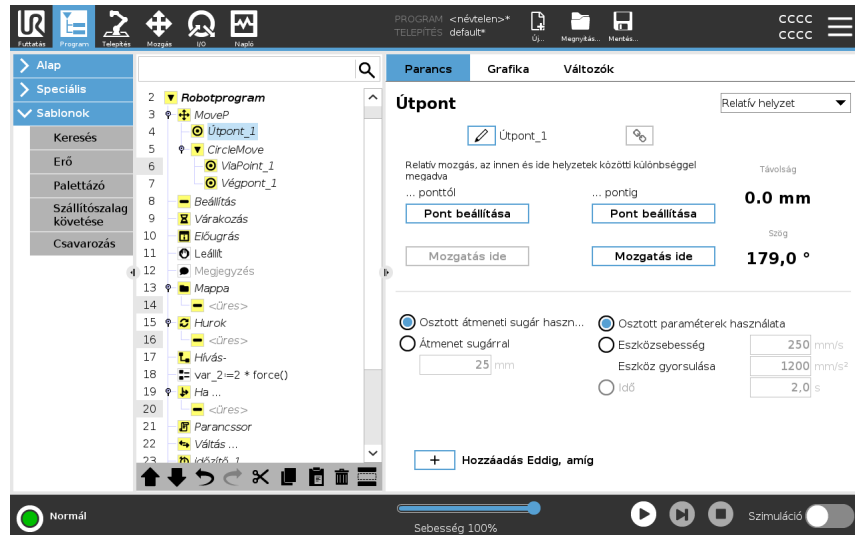

Részlet

Két relatív útpont között a mozgás mindig a legrövidebb útvonalat követi a robot számára, a mozgás típusától függően.

A relatív útpontok közti távolság derékszögű koordinátarendszerben értendő a két helyzet TCP pontja között. A szög adja meg, hogy a TCP orientációja mennyit változik a két pozíció között, pontosabban az ez a tájolás változását leíró forgásvektor hossza. Nem számít, hogy a relatív útpont pozíciója hol helyezkedett el a robot körül, mielőtt a program a relatív útpontba került.

Amint a PolyScope a programfában a relatív útpontra lép, a robot az aktuális pozíciójából a relatív útpont által elmentett távolságra és irányba mozog. Az ismétlődő relatív helyzetek kilendíthetik a robotkart a munkateréből.

Felhasználási eset: Hegesztés és a hegesztési cikkek módosítása

Ha van egy hegesztési eljárás, és egy téglalap körüli varratot kell hegeszteni, akkor az első sarkot egy rögzített útponttal határozhatja meg, majd úgy irányítja a robotot és a hegesztőszerszámot, hogy relatív útpontok segítségével találja el a többi három sarkot. Az első útpont indítja a hegesztési varratot a téglalap körül, és a relatív útpontok fejezik be a fennmaradó sarkokat.

Ezután, ha olyasmit kell hegeszteni, ami még mindig egy téglalap, de nagyobb vagy kisebb, akkor megváltoztathatja a relatív útpontok távolságát, és gyorsan módosíthatja a robotprogramot.

Változó útpont

Leírás

Egy változó útpont a PolyScope rendszer egy változója által meghatározott helyzetbe mozog.

A változónak p[x, y, z, rx, ry, rz] URScript formátumban megadott tartásban kell lennie, amellyel egyetlen útpontot frissíthetünk a programfában úgy, hogy módosítjuk az X, Y, Z, RX, RY vagy RZ értéket az útpont manuális visszaállítása nélkül.

Mikor kell használni:

- Szkriptelemekkel kombinálva.
- Amikor adatokat fogad külső eszközökről a helymeghatározáshoz, például kameráról stb.

Mikor ne használja:

- Amikor egy adott helyet ismételten el kell érni.
- Ha nem használ változókat vagy külső eszközöket
- Ha egy útpontot manuálisan kell áthelyezni vagy újradefiniálni a kocogás vagy a szabadonfutó segítségével.

Változó útpont hozzáadása

Adjon hozzá egy változó útpontot, amelyet a robotprogram futtatása során módosíthat.

Változó útpont hozzáadása robotprogramhoz

1. A Program lapon kattintson az alapmenüre
2. Mozgatás parancs hozzáadása
3. Válassza ki az automatikusan generált útpontot
 - a. Vegye észre, hogy a választóelem automatikusan Fix helyzetre van állítva.
 - b. Állítsa a választóelemet Változó helyzetbe.
4. Válassza ki a változót a legördülő menüből.

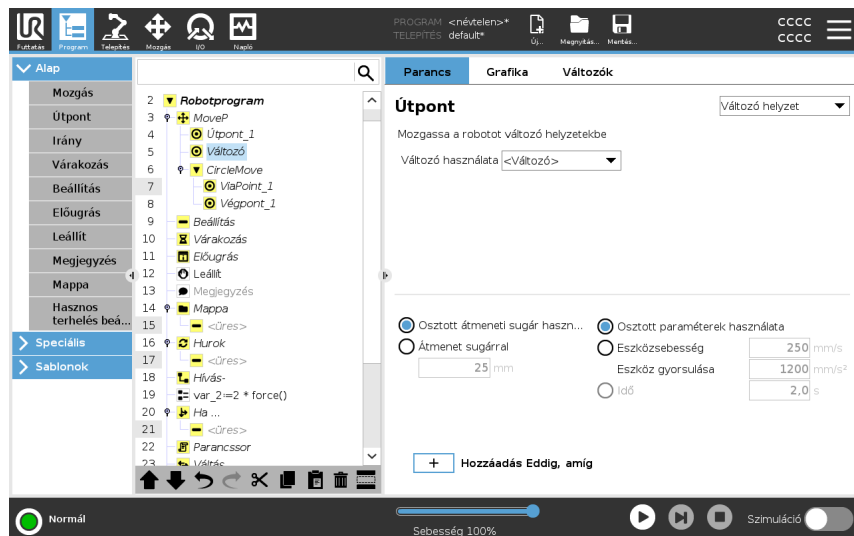

Részlet

Olyan útpont, melynek helyzetét egy változó adja meg, ebben az esetben *számított_tartás* `sex id="1"/>`.

A változó csak *tartás* lehet, például `var=p[0.5,0.0,0.0,3.14,0.0,0.0]`.

Az első három *x,y,z*, az utolsó három pedig a *rx,ry,rz* vektor által megadott *rotációs vektor* tájolás.

A tengely hossza a forgatandó szög radiánban, a vektor maga pedig megadja a tengelyt, amelyet forgatni szándékozik.

A helyzet mindig egy referencia keret vagy koordináta rendszer vonatkozásában van megadva, melyet a kiválasztott funkció határoz meg.

Ha az átmenet sugarát egy fix útponton állítja be, és az azt megelőző és követő útpontok változóak, vagy ha az átmenet sugarát egy változó útponton állítja be, akkor az átmenet sugarát a rendszer nem ellenőrzi átfedésre (lásd [Keverés below](#)).

Ha a program futásakor az átmenet sugara átfed egy pontot, a robot figyelmen kívül hagyja, és a következőhöz mozog.

Keverés

Leírás

Az Átmenet teszi lehetővé, hogy a robot simán váltson két pálya között anélkül, hogy a köztük lévő útpontnál leállna.

Az átmenet felgyorsítja a robotprogram futását, mivel a pályák közötti sima átmenet létrehozásával elkerülheti a pályák közötti gyorsulás lelassulását.

A következő szakaszokban további tájékoztatást talál az átmenettel kapcsolatban:

- [Átmenet paraméterei on the next page](#)
- [Kevert pályák 231](#)
- [Feltételes átmenetpályák 232](#)

Példa: Átmenet egy felrakás és behelyezés alkalmazásban

A robot az 1. útponttól (WP_1) indul, és a 3. (WP_3) útpontnál fel kell vennie egy tárgyat.

Ahhoz, hogy a robot elkerülje e tárggyal és más akadályokkal az ütközést, ki kell kerülnie a (O) útpontot a 2. (WP_2) útpont használatával.

Három útpontot vezetünk be a követelményeknek megfelelő útvonal létrehozásához.

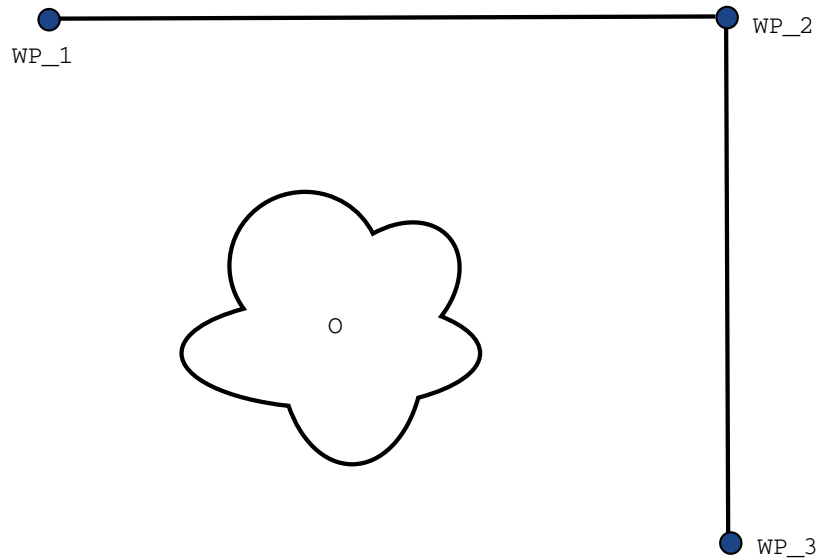

12.1: (WP_1): kiindulási helyzet, (WP_2): köztes pont, (WP_3): felvételi pozíció, (O): akadály.

Egyéb beállítások konfigurálása nélkül a robot minden egyes útpontnál egy nagyon rövid, de teljes megállást hajt végre, mielőtt folytatná a mozgást.

Ehhez a feladathoz a (WP_2) útpont leállításához nem optimális, mivel egy sima kanyar kevesebb időt és energiát igényelne, miközben mégis teljesítené a követelményeket. Még az is elfogadható, hogy a robot nem éri el pontosan az (WP_2) útpontot, amennyiben az átmenet az első pályáról a második pályára ennek a pozíciónak a közelében történik.

A leállítás a (WP_2) útpontnál elkerülhető, ha az útponthoz egy átmenetet állítunk be. Ezzel a robot zökkenőmentes átmenetet számíthat ki a következő pályára.

Az átmenet elsődleges paramétere a sugár.

Amikor a robot az útpont átmeneti sugarán belül van, elkezdheti az átmenetet és letérhet az eredeti útvonalról. Ez gyorsabb és puhább mozgásokat tesz lehetővé, mivel a robotnak nem kell lassítania és újra gyorsítania.

Átmenet paraméterei

Leírás

Az Átmenet teszi lehetővé, hogy a robot simán váltson két pálya között anélkül, hogy a köztük lévő útpontonál leállna.
Az átmenet felgyorsítja a robotprogram futását, mivel a pályák közötti sima átmenet létrehozásával elkerülheti a pályák közötti gyorsulás lelassulását.

Átmenet paraméterei

Az útpontokon kívül több paraméter is befolyásolja a átmeneti pályát.

- az átmenet sugara (r)
- a robot kezdeti és végső sebessége (a $p1$ pozíciókban). és $p2$ illetve)
- a mozgás ideje (pl.: ha egy pályához specifikus idő van beállítva, akkor ez befolyásolja a robot kezdeti/végső sebességét)
- a pályatípusok, amelyekből indul és amelyekhez illeszkedik a pálya (MoveL, MoveJ)

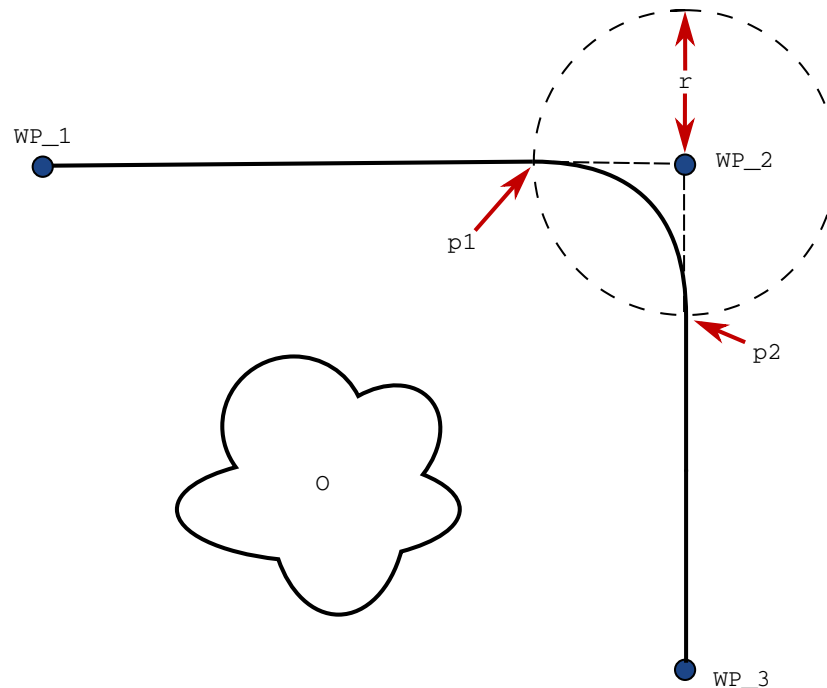

12.2: Felső átmenet (WP_2), amelynek sugara (r), kezdeti átmeneti pozíció $p1$ és végső átmeneti pozíció $p2$. (O) akadály.

Ha egy átmenet sugara be van állítva, a robotkar pályája átmegy az útpont körül, ezzel lehetővé téve, hogy a robotkar ne álljon meg a pontnál.

Az átmeneteknél nem fordulhat elő átfedés, így nem lehet olyan átmeneti sugarat beállítani, amely átfedésben van egy előző vagy következő útpont átmeneti sugarával. Ha két átmenet átfedésben van, a napló fülön figyelmeztetés jelenik meg. További információt itt talál: *Napló fül*.

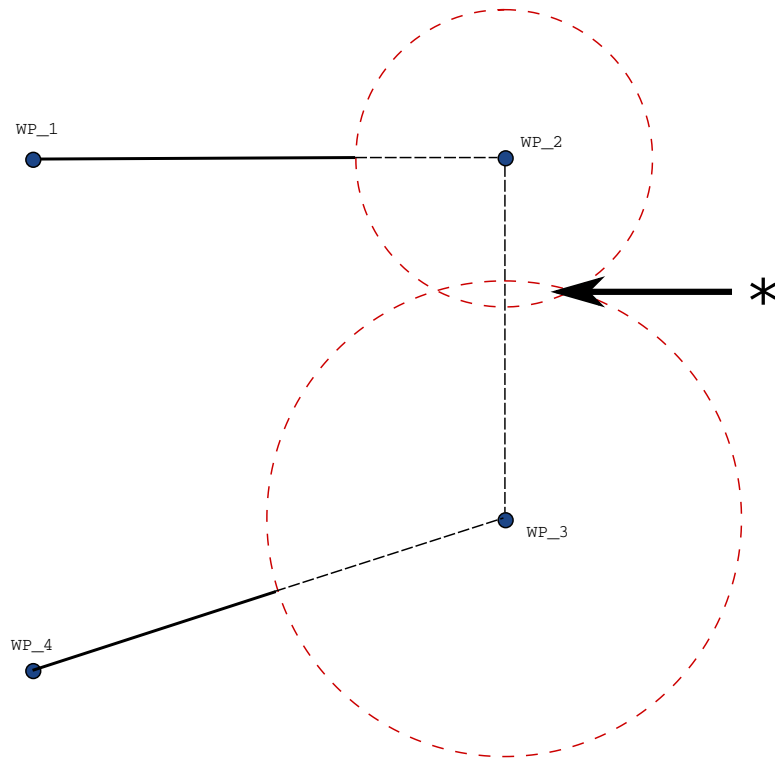

12.3: A keverési sugár átfedése nem megengedett (*).

Kevert pályák

Leírás

Az Átmenet teszi lehetővé, hogy a robot simán váltson két pálya között anélkül, hogy a köztük lévő útpontnál leállna.

Az átmenet felgyorsítja a robotprogram futását, mivel a pályák közötti sima átmenet létrehozásával elkerülheti a pályák közötti gyorsulás lelassulását.

Kevert pályák

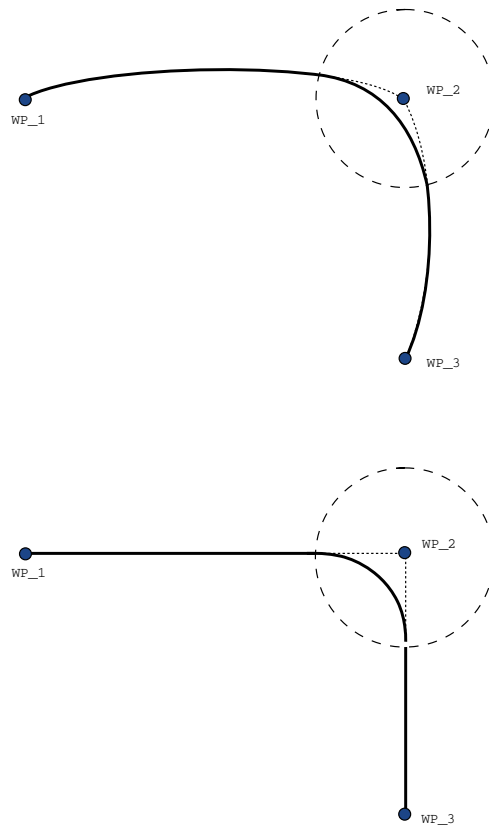

12.1: Közös tér (**MoveJ**) versus Descartes-tér (**MoveL**) mozgás és keverés.

A mozgás típusától függően (azaz MoveL, MoveJ vagy MoveP) különböző kevert pályák jönnek létre.

- **Átmenetek a MoveP-ben** Amikor a MoveP-ben átmenetet képez, ez utóbbi helyzete egy körívet követ állandó sebességgel. A tájolás a két pálya között lágy interpolációval keveredik. Egy MoveJ vagy MoveL keverhető MoveP-vé. Ilyen esetben a robot a MoveP körívkeverését használja, és interpolálja a két mozgás sebességét. Egy MoveP nem keverhető MoveJ-vé vagy MoveL-lé. Ehelyett a MoveP utolsó útpontjára hivatkoznak megállási pontként keverés nélkül. Nem végezhet keverést, ha a két pálya 180 fokhoz közel szögben van (visszafelé), mivel ez nagyon kis sugarú körívet hoz létre, amit a robot állandó sebességgel nem tud követni. Ez a programban futtatási idő kivételét okozza, amely korrigálható az útpontok beállításával, hogy kevésbé éles szöget kapjanak.
- **MoveJ-t tartalmazó átmenetek** A MoveJ átmenetek sima görbét eredményeznek a csuklótérben. Ez működik a MoveJ-MoveJ, MoveJ-MoveL és MoveL-MoveJ keveréseknél. A átmenettel simább és gyorsabb pályát lehet elérni, mint az átmenet nélküli mozgásoknál (lásd a 15.6. ábrát). Ha a sebességet és gyorsulást használják a sebességprofil meghatározására, akkor a keverés a keverési sugáron belül marad a keverés alatt. Ha az *időt* használja a *sebesség* és a *gyorsulás* helyett mindkét mozgás sebesség-profiljának meghatározásához, akkor az átmeneti pálya az eredeti MoveJ pályáját követi. Amikor mindkét mozgás időkorlátozott, akkor a keverékek használata nem takarít meg időt.
- **Átmenetek a MoveL-ben** Amikor a MoveL-ben átmenetet képez, ez utóbbi helyzete egy körívet követ állandó sebességgel. A tájolás a két pálya között lágy interpolációval keveredik. A robot lassulhat a pályán a körív követése előtt, hogy elkerülje a nagyon nagy gyorsulásokat (pl. ha a két pálya közötti szög közel van a 180 fokhoz).

Feltételes átmenetpályák

Leírás

Az Átmenet teszi lehetővé, hogy a robot simán váltson két pálya között anélkül, hogy a köztük lévő útpontnál leállna.

Az átmenet felgyorsítja a robotprogram futását, mivel a pályák közötti sima átmenet létrehozásával elkerülheti a pályák közötti gyorsulás lelassulását.

Feltételes átmenetpályák

Ez a példa kifejezetten adott helyzetre vonatkozik, de azt mutatja, hogy a robotprogram igen ritka helyzetekben a végrehajtás előtt kiszámíthatja a programcsomópontokat.

Az átmenet pályáját befolyásolja egyrészt az az útpont, amelyre az átmenet sugarát beállítottuk, másrészt a a programfában utána következő útpont.

Ebben a példában az átmenetet a (WP_1) és a (WP_2) befolyásolja. Ennek következménye még nyilvánvalóbbá válik, amikor a példában szereplő (WP_2) körül az átmenetet alkalmazzuk.

Két lehetséges végpozíció létezik, és annak meghatározásához, hogy melyik a következő útpont, ahová az átmenet illeszkedik, a robotnak már az átmenet sugarába belépéskor kell kiértékelni a `digital_input[1]` bemenet aktuális értékét.

Ez azt jelenti, hogy a `if . . . then` kifejezést még azelőtt kiértékeli, mielőtt ténylegesen elérné a célpontot, ami némileg ellentmondásos, ha a programvégrehajtás sorrendjét nézzük. Ha egy útpont - egy leállási pont, és feltételes kifejezések követik a következő útpont meghatározásához (például az I/O parancs), ezt akkor hajtja végre, amikor a robotkar már leállt az útponton. (WP_2)

```

MoveL
  WP_I
  WP_1 (blend)
  WP_2 (blend)
  if (digital_input[1]) then
    WP_F_1
  else
    WP_F_2

```

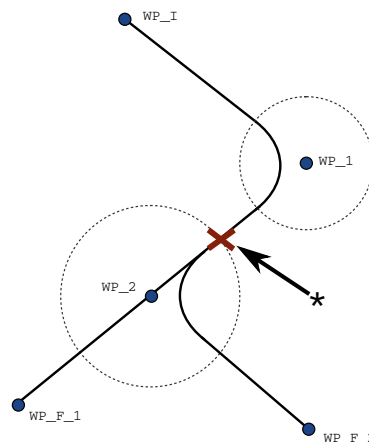

12.2: *WP_I a kezdeti útpont, és egy feltételes kifejezés függvényében két végső útpont lehetséges WP_F_1 és WP_F_2. A feltételes if kifejezést akkor értékeli ki, amikor a robotkar belép a második átmenetbe (*).*

Hozzáadás Eddig, amíg

Leírás

Az **Eddig** (Until) program csomópont leállási kritériumot határoz meg egy mozgathoz.

Eddig (Until) csomópontokat a Direction (Irány) és Waypoint (Útpont) parancsokból adhat hozzá.

Iránycsomópontot csak a MoveL és MoveP mozgathoz adhat hozzá. A robot egy út mentén mozog, és amikor érintkezőt észlel, megáll.

Egyetlen mozgathoz több megállási kritériumot is hozzáadhat. A mozgás akkor áll le, amikor az első **Eddig** feltétel teljesül.

Egymás után több Hozzáad eddig (Add Until) opciót is hozzáadhat, mivel több feltételnek is teljesülnie kell egy művelet elvégzését vagy végrehajtását megelőzően.

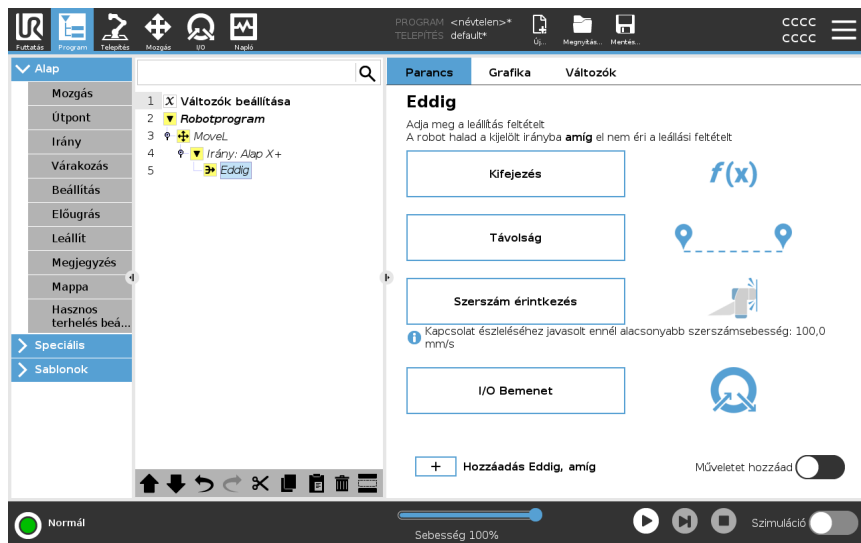

- Távolság
- Szerszám érintkezés: (lásd [20.7.3 Irány 239](#))
- Kifejezés
- I/O Bemenet:
- Műveletet hozzáad

Kifejezés

Ez a csomópont egy egyedi programkifejezést használ a robot mozgásának megállítására. Kifejezést is használhat a leállási feltétel megadására. A leállási feltételeket változók és parancsfájl-függvények segítségével is megadhatja.

Eddig (Until) kifejezés hozzáadása egy robotprogramhoz

1. Ha hozzáadta az Eddig (Until) parancsot, kattintson a



2. Kattintson a sárga kifejezés-mezőre
3. A kifejezés hozzáadása a billentyűzettel



4. A kifejezés mentéséhez kattintson a Beküldés lehetőségére.
5. Válassza ki, hogy megosztott lassítást vagy egyéni lassítást kíván használni.

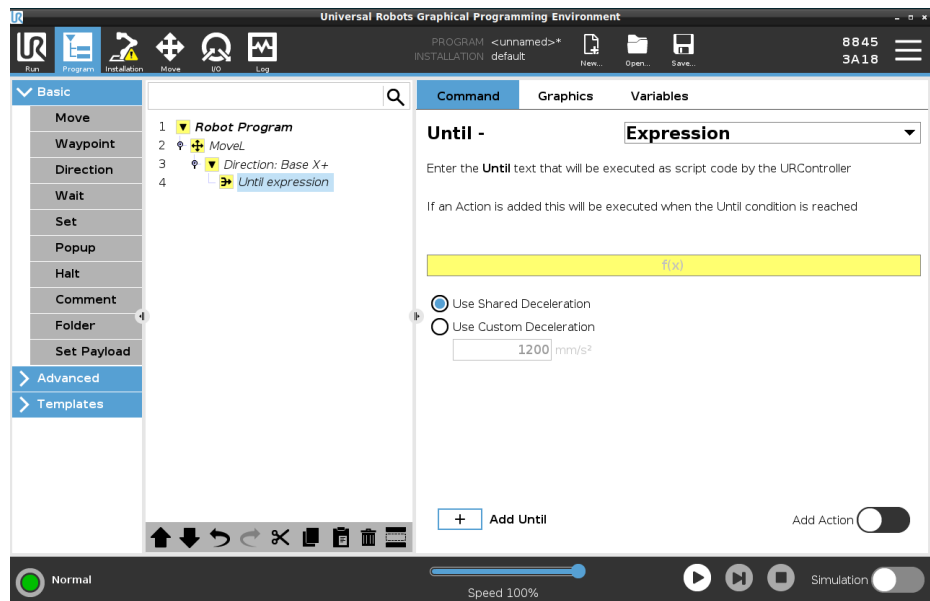

Távolság

Ez a csomópont leállítja az Irány mozgatást, amikor a robot egy bizonyos távolságot megtesz. A sebességet fokozatosan lecsökkenti, hogy a robot pontosan a megadott távolságon álljon meg. Egy konkrét távolságot is használhat leállítási feltételként.

Példa

A távolság funkcióval a szerszámot egy adott távolságra mozgathatja a teljes megállás előtt, például a szerszámot eltávolíthatja a munkadarabtól.

Egy robotprogramhoz egy Eddig (Until) távolság hozzáadása

1. Ha hozzáadta az Eddig (Until) parancsot, kattintson a

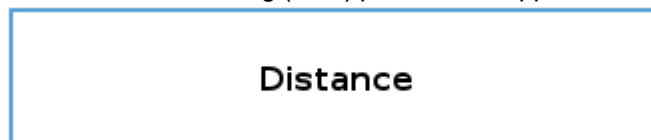

2. Adja hozzá a távolságot mm-ben
3. Válassza a leállítást, miután megtette a távolságot, vagy egy átmeneten haladt adott sugárral. Kattintson ide, ha többet szeretne megtudni az átmenetről.

Szerszám érintkezés

Ez a csomópont lehetővé teszi, hogy a robot megállítsa a mozgást, amikor létrejön az érintkezés a szerszámmal. Használhatja ezt a csomópontot, hogy megállítson egy mozgást, amikor a roboteszköz érintkezést észlel.

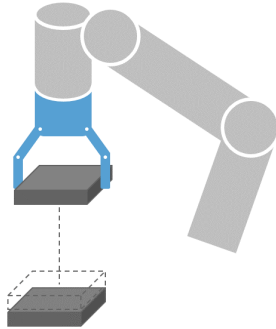

Meghatározhatja a leállás lassítását és a szerszám visszahúzását is.

Példa

Használhatja az Eddig - Szerszám érintkezés csomópontot a Raklapozás/Lepakoláshoz hasonló alkalmazásokhoz, ahol az Eddig - Szerszám érintkezés meghatározza a felpakolt tárgyak magasságát.

Eddig (Until) szerszámérintkezés hozzáadása egy robotprogramhoz

1. Ha hozzáadta az Eddig (Until) parancsot, koppintson a

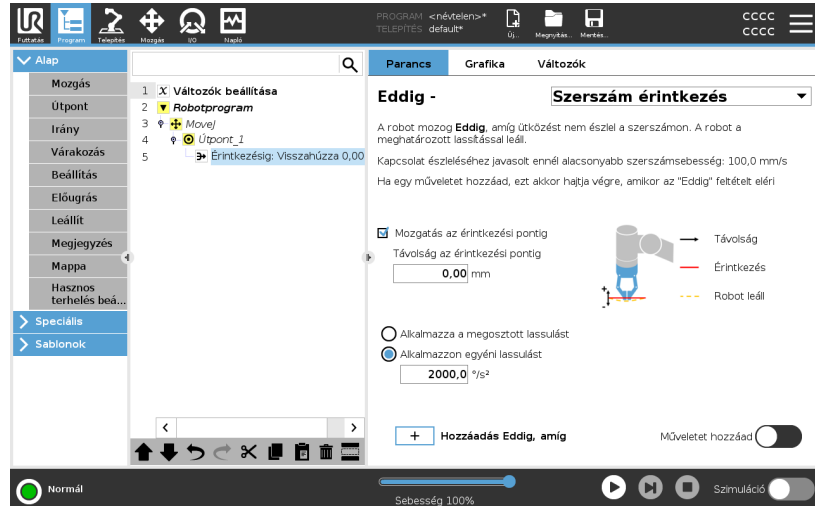

VIGYÁZAT

A mozgás alapértelmezett sebessége túl nagy az érintkezés észleléséhez. A gyorsabb mozgási sebesség a robot megállását váltja ki, mielőtt a szerszámérintkezés feltétele érvénybe léphetne. A robot leállításának elkerülése érdekében csökkentse a mozgás sebességét. Például: 100m/s.



ÉRTESÍTÉS

Az Eddig - Szerszám érintkezés lehet, hogy nem működik, ha a szerelt eszköz rezeg. Például: egy beépített pumpás vákuumfogó gyors vibrációt indukálhat.

Részlet

Használja a **Visszahúzás az érintkezésig** beállítást, hogy a robot visszatérjen az érintkezés kezdőpontjához. Beállíthat egy további hátrafelé mozgást, hogy a robot mozgása érintkezésmentes vagy érintkezés irányába legyen. Ez akkor hasznos, ha van olyan fogója, amely mozgásához szabad hely kell vagy ha fogó művelet szükséges.

I/O Bemenet

Ez a csomópont egy I/O bemenetet használ egy jelvezérelt mozgás leállítására. Használhat egy I/O bemenetet is a leállítási feltétel megadására.

Nincs művelet hozzáadása egy robotprogramhoz

1. Ha hozzáadta az Eddig (Until) parancsot, koppintson a



2. Az analóg vagy digitális bemenet kiválasztása
3. További konfiguráció hozzáadása

Műveletet hozzáad

Ezzel a csomóponttal hozzáadhat egy programcsomópontot, ha egy adott Addig (Until) feltétel teljesül. Egy Addig (Until) parancs után közvetlenül végrehajtandó további műveletet is hozzáadhat.

Példa

Amíg a Szerszámérintkezés (Tool contact) be nem kapcsolja a megfogó szerszám megfogó műveletét. Ha nincs **Művelet** meghatározva, akkor a program végrehajtása a Programfa következő program-csomópontján folytatódik.

Nincs művelet hozzáadása a Until parancs után

1. Koppintson a 
2. Válasszon ki egy csomópontot a csomópontlistából, amelyet közvetlenül az Eddig (Until) parancs után kell hozzáadni.
3. Az imént kiválasztott csomópont konfigurálása

20.7.3. Irány

Leírás

Az Irány program csomópont tulajdonság-tengelyekhez vagy TCP-khez viszonyított mozgást határoz meg.
A robot az Irány programcsomópont által meghatározott pályán mozog, amíg a mozgást egy [Hozzáadás Eddig, amíg 234](#) (Hozzáadás addig) feltétel le nem állítja.

Irány

Az Irány paranccsal a robotot egy konkrét irányba mozgathatja.

Példa

Például a [100,0,0] és [1,0,0] irányvektorok ugyanolyan hatással vannak a robotra; használja a sebességcsúszkát, hogy a kívánt sebességgel mozogjon az x-tengely mentén. Az irányvektorban a számok értéke csak egymáshoz képest rendelkezik jelentéssel.

Írány mozgatás hozzáadása a robotprogramhoz

1. Jelölje ki a robotprogramjában azt a helyet vagy csomópontot, ahová Irány parancsot kíván hozzáadni.
2. Az Alap (Basic) menüben koppintson az **Írány** elemre egy egyenes vonalú mozgás hozzáadásához a programfához.
3. Az Irány mezőben, a Jellemzők alatt határozza meg a lineáris mozgást.

a. Válassza ki, hogy a megosztott tulajdonságot

Use shared feature

vagy az Alap/szerszám funkciót használja-e

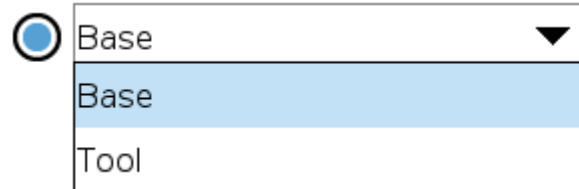

b. Válassza ki a derékszögű koordináta-rendszerben az irányt a legördülő

Direction

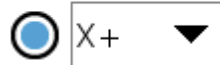

menüből

vagy írja ki az irányvektort manuálisan

Direction vector

[0.0,1.0,0.0]

c. Válassza a közös paramétereket, vagy határozza meg a szerszám sebességét és gyorsulását.

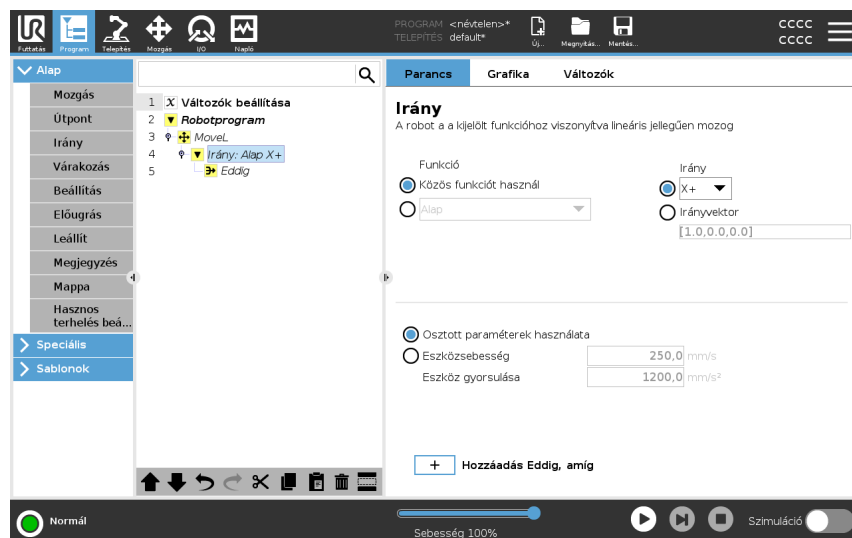

4. Kattintson a Hozzáadás Addig gombra, hogy hozzáadja az irányzott mozgás megállítási módját.

Válassza ki a tulajdonságot és az irányt

Különbség a Közös tulajdonság vagy az ALAP/SZERSZÁM között

Különbség az irány és az irányvektor beírása között

Az irányvektorok olyan kódolt egyéni kifejezést határoznak meg, amelynek megoldása egy egységvektor.

- Irány mozgítás** Több különböző mód létezik az iránymozgítás megállítására.
- Az Irány mezőben érintse meg az **Eddig hozzáadása** gombot, hogy leállítási kritériumokat határozzon meg és adjon hozzá a programfához.
- Irányvektor** Az Irányvektor beállításokkal meghatározhatja az egyenes vonalú mozgítás vektorirányát. A **Szerszámsebesség** és a **Szerszámgyorsulás** a következőkhöz használható:
- több tulajdonság-tengelyhez viszonyított egyenesvonalú mozgítás meghatározásához
 - az irány kiszámításához matematikai kifejezés formájában

20.7.4. Várakozás

- Leírás** A Várakozás parancs további vezérlési lehetőség a robot viselkedéséhez. A Várakozás parancs szünetelteti a robot mozgását, amikor új bemenetek kerülnek a programba.
- A külső érzékelőkkel rendelkező programhoz hozzáadhat egy Várakozás parancsot, hogy a robot a program folytatása előtt megvárja az egyik érzékelő aktiválódását.
- Amikor hozzáad egy Várakozást a programfához, a képernyő jobb oldalán megjelenik a Várakozás ablaktábla.
- Lásd a következő szakaszokat a Várakozás használatáról:
A robot szünetelteti a mozgást különféle Várakozás parancsok használatával
Lásd alább a Várakozás parancs típusait.

Nincs várakozás hozzáadása a robotprogramhoz

A Nincs várakozással vesszük rá a robotot, hogy ne tegyen semmit a programfuttatás folytatása előtt Az új bemenő adat előtt nincs szünet.

1. A robotprogramjában jelölje ki azt a helyet vagy csomópontot, ahová a Várakozás parancsot szeretné beírni.
2. Az Alapbeállítások alatt koppintson a **Várakozás** lehetőségre.
3. A képernyő jobb oldalán válassza a **Nincs várakozás** lehetőséget.

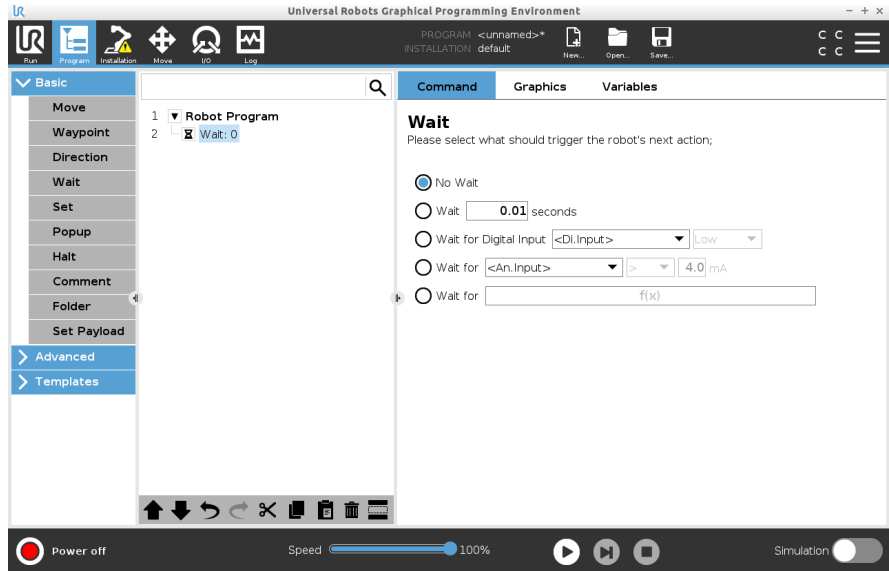

A Nincs várakozás parancsot ideiglenes helyőrzőként lehet használni, amikor a programozza a robotot.

**x másodperc
várakozás
hozzáadása egy
robotprogramhoz**

Ezzel a Várakozás parancstípussal a robot adott ideig tartja a helyzetét a program folytatását megelőzően.

1. A robotprogramjában jelölje ki azt a helyet vagy csomópontot, ahová a Várakozás parancsot szeretné beírni.
2. Az Alapbeállítások alatt koppintson a **Várakozás** lehetőségre.
3. Koppintson a **Várjon x másodpercet** választóelemre.



4. Koppintson a számmezőre a Várakozás hosszát meghatározó érték kiválasztásához.

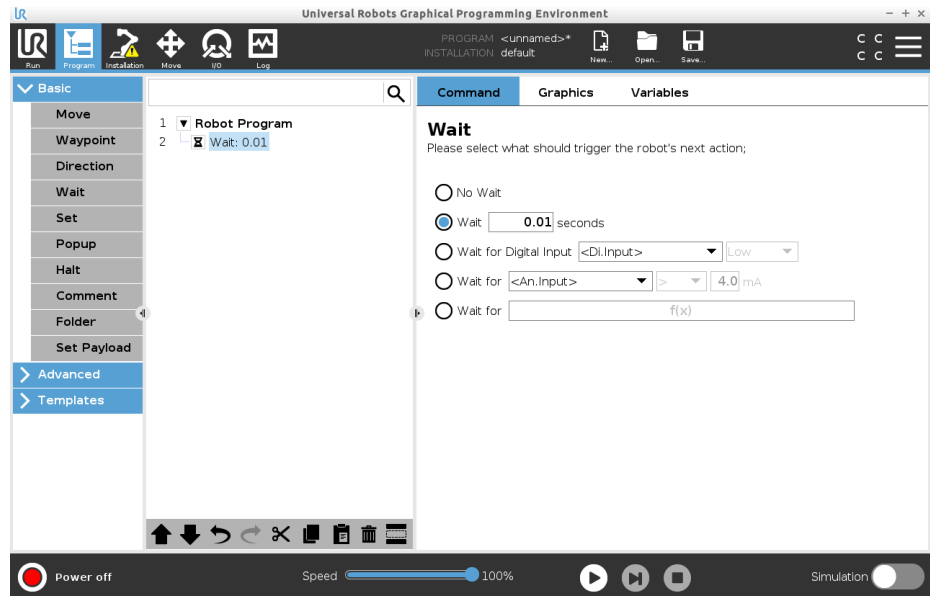

1. Ha van olyan tárgy, amelynek egy adott hőmérsékletre kell lehűlnie, akkor ezt az időkéleltetést hozzáadhatja a robotprogramhoz.
2. Ha a robotprogram folytatása előtt be kell fejeznie egy külső műveletet.

Várakozás digitális bemenő adatokra

Ezzel a Várakozás parancstípussal a robot addig tarthatja a helyzetét, amíg egy digitális bemenetről jelet nem kap.

Várakozás digitális bemenetre hozzáadása egy robotprogramhoz

1. A robotprogramjában jelölje ki azt a helyet vagy csomópontot, ahová a Várakozás parancsot szeretné beírni.
2. Az Alapbeállítások alatt koppintson a **Várakozás** lehetőségre.
3. Koppintson a **Várakozás a digitális bemenetre** választóra.

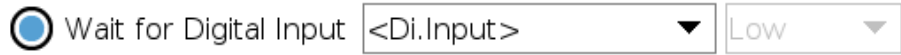

Ehhez a Várakozás típushoz további meghatározásra van szükség.

4. A **Di.Input** legördülő menüből válasszon ki egy új digitális bemenetet.
5. A jel mezőben rendeljen alacsony (Low) vagy magas (High) jeltípust az új digitális bemenethez.

Ha több digitális bemenete van, átnevezheti mindegyiket, hogy könnyebben megtalálja őket.

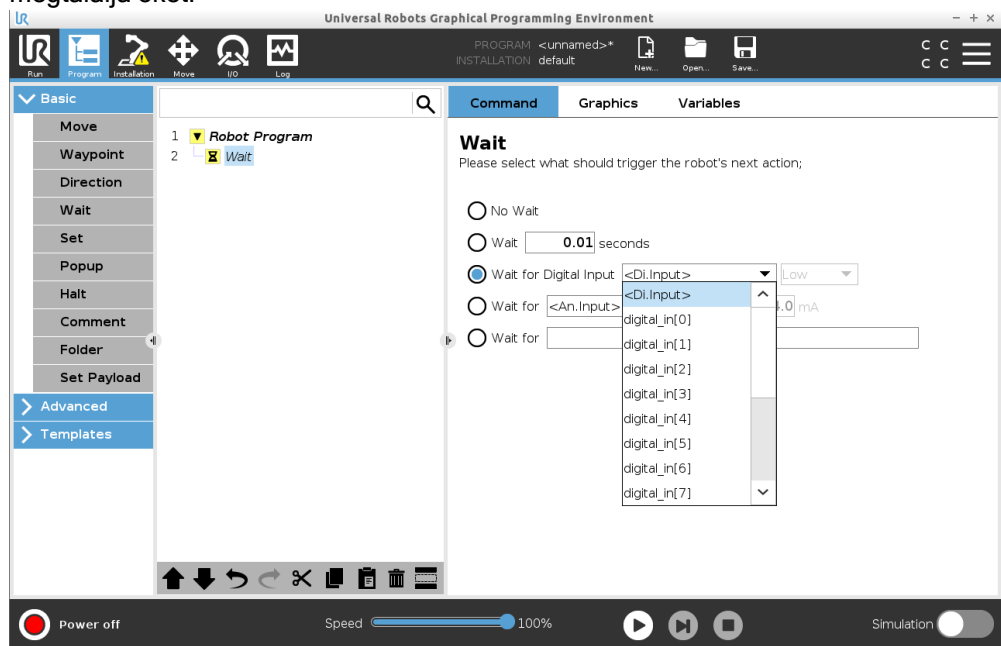

Példa: Várakozás a digitális bemenetre

Ha a szállítószalag végén van egy külső érzékelő, akkor ezzel a funkcióval várhatja az érzékelőtől érkező parancsot, amely közli a robotprogrammal, hogy a szállítószalag végén van egy munkadarab.

Várakozás az analóg bemenetre

Ezzel a Várakozás parancstípussal a robot addig tarthatja meg helyzetét, amíg egy analóg bemenetről jelet nem kap.

Várakozás analóg bemenetre hozzáadása egy robotprogramhoz

1. A robotprogramjában jelölje ki azt a helyet vagy csomópontot, ahová a Várakozás parancsot szeretné beírni.
2. Az Alapbeállítások alatt kattintson a **Várakozás** lehetőségre.
3. Kattintson a **Várakozás analóg bemenetre** elemválasztóra.



4. A **Ani.Input** legördülő menüből válasszon ki egy új analóg bemenetet.
5. Kattintson a Volt mezőre a feszültséget meghatározó érték kiválasztásához.
6. A szögletes zárójel mezőben válassza a <-nél kisebb, vagy a >-nél nagyobb szimbólumot.

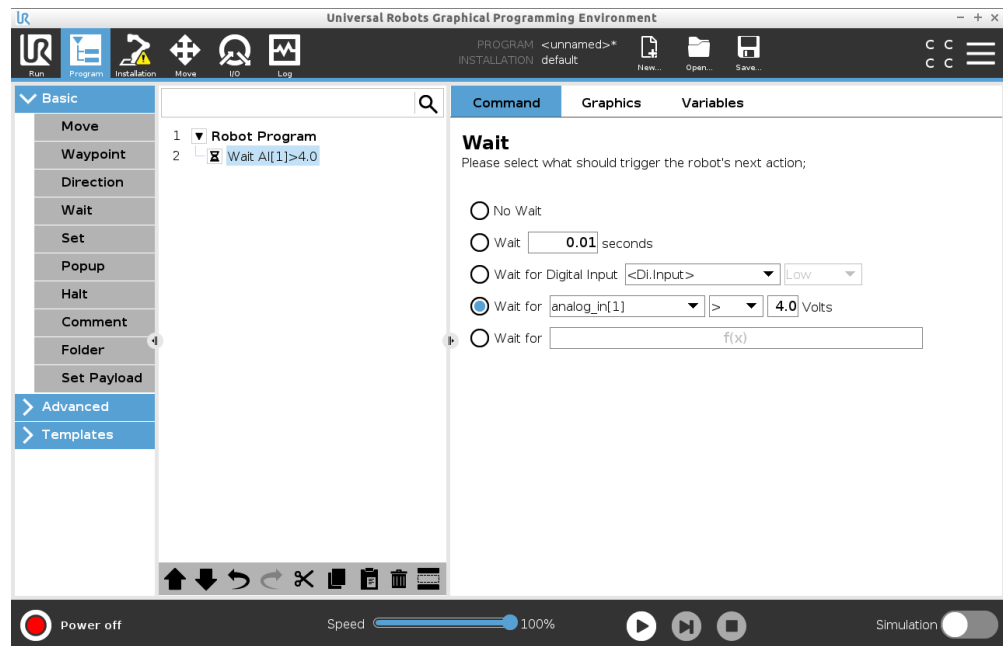

Tipp

Ha több analóg bemenete van, átnevezheti mindegyiket, hogy könnyebben megtalálja őket. [Tovább az I/O beállításokhoz]

Példa: Várakozás az analóg bemenetre

Ha van egy hőmérséklet-érzékelője, amely az analóg I/O-ra van beállítva, akkor a robotprogramot úgy konfigurálhatja, hogy várjon egy adott hőmérsékletig.

Várjon az f(x) kifejezésre

Ezzel a Várakozás parancstípussal a robot addig tartja a pozícióját, amíg egy kifejezés *igaz* vagy *[1]* nem lesz

Várakozás f(x) változóra hozzáadása egy robotprogramhoz

1. A robotprogramjában jelölje ki azt a helyet vagy csomópontot, ahová a Várakozás parancsot szeretné beírni.
2. Az Alapbeállítások alatt kattintson a **Várakozás** lehetőségre.
3. Kattintson a **Várakozás f(x)-re** választóelemre.

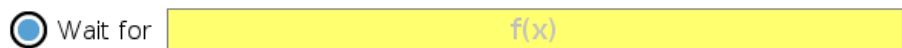

4. Kattintson a **f(x)** változómezőre egy kifejezés értékének hozzáadásához.

Példa: Várakozás f(x) kifejezésre Hozzáadhat egy várakozási parancsot egy kifejezéssel, amely a konfigurációtól függően két vagy több feltétel igaz vagy hamis voltára vár, amikor egy gépet és egy szállítószalag-érzékelőt használ. A gép és a szállítószalag is készenlétbe vált a robot számára.

20.7.5. Beállítás

Leírás

A Beállítás az egyik leggyakrabban használt parancs. A Beállítás parancssal külső eszközöket lehet be- és kikapcsolni. A Beállítás parancssal növelheti vagy csökkentheti a külső eszközök áramerősségét/feszültségét.

A képernyő jobb alsó sarkában található **teszt** gomb segítségével bármikor tesztelheti beállításait.

Lásd a következő szakaszokat a Beállítás használatáról:

A robot különféle Beállítás parancsokat használ

Lásd alább a Beállítás parancs típusait.

Nincs művelet

Ezt az aktív TCP beállításával együtt kell használni.

Nincs művelet hozzáadása egy robotprogramhoz

1. A robotprogramjában jelölje ki azt a helyet vagy csomópontot, ahová a Beállítás parancsot szeretné beírni.
2. Az Alapbeállítások alatt koppintson a **Beállítás** lehetőségre.
3. Nincs művelet kiválasztása

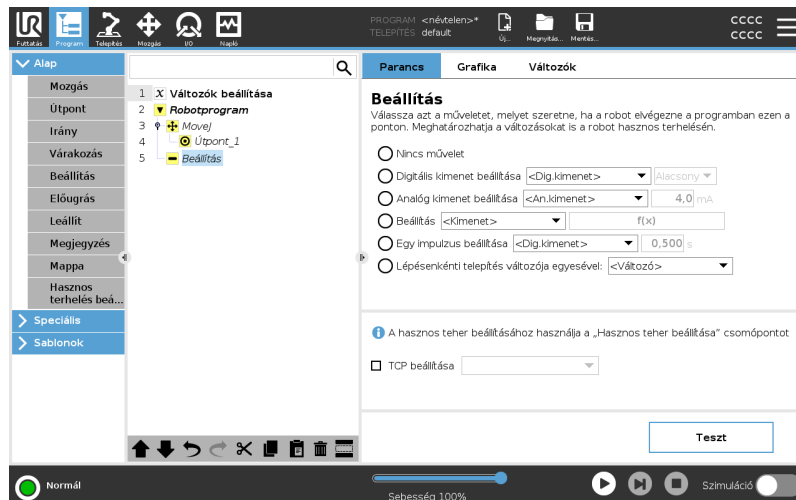

Digitális kimenet beállítása

A digitális kimenetet indító/leállító vagy be/ki műveletként kell megtervezni.

1. A robotprogramjában jelölje ki azt a helyet vagy csomópontot, ahová a Beállítás parancsot szeretné beírni.
2. Az Alapbeállítások alatt koppintson a **Beállítás** lehetőségre.
3. Válassza a digitális kimenet beállítása lehetőséget
4. Válassza ki az előre megnevezett digitális kimenetet (lásd [21.4 I/O beállítása 303](#))
5. Válassza ki az előzetesen elnevezett digitális kimenetét [lásd a hivatkozást link]

Példa: Digitális kimenet beállítása

Használja ezt a Beállítás parancsot, ha azt szeretné, hogy a szállítószalag mozgatása elinduljon vagy leálljon.

Analóg kimenet beállítása

Az analóg kimenetet az áram/feszültség változó áramerősség/feszültség növekedése/csökkenése formájában kell megtervezni.

1. A robotprogramjában jelölje ki azt a helyet vagy csomópontot, ahová a Beállítás parancsot szeretné beírni.
2. Az Alapbeállítások alatt koppintson a **Beállítás** lehetőségre.
3. Analóg kimenet kiválasztása
4. Válassza ki az előre megnevezett analóg kimenetet (lásd [21.4 I/O beállítása 303](#))
5. Adja meg a kívánt értéket (áramerősség vagy feszültség a [23 I/O lap 342](#) konfigurációtól függően)

Példa: Analóg kimenet beállítása

Akkor használja ezt a parancsot, amikor növelni szeretné egy szállítószalag sebességét, vagy tompítani szeretné egy lámpa vagy dióda fényét.

Beállítja (változót)

A kimenet egy kifejezéssel is módosítható.

1. A robotprogramjában jelölje ki azt a helyet vagy csomópontot, ahová a Beállítás parancsot szeretné beírni.
2. Az Alapbeállítások alatt koppintson a **Beállítás** lehetőségre.
3. Válassza a Beállítást
4. Válassza az előre elnevezett kimenetet
5. Írja be a kifejezést a beviteli mezőhöz.

Példa: Beállítás (változó)

Beállíthat egy kimenetet egy robotizület kimenő nyomatékának listázására.

Egyszeri impulzus beállítása

A Beállítás parancsot használhatja egy meghatározott időtartamú állandó impulzus leadására. A kimenet az impulzus alatt magas marad, és az impulzus befejezése után visszaáll alacsonyra.

1. A robotprogramjában jelölje ki azt a helyet vagy csomópontot, ahová a Beállítás parancsot szeretné beírni.
2. Az Alapbeállítások alatt kattintson a **Beállítás** lehetőségre.
3. Válassza az egyetlen impulzus beállítását
4. Válassza ki az előzetesen elnevezett digitális kimenetét
5. Írja be az impulzus időtartamát (mp mértékegységekben)

Példa: Egyszeri impulzus beállítása

Régebbi gépekkel a működőképes adatátvitel biztosítása érdekében beállíthat egy impulzust egy magas parancsra egy olyan időtartamra, amely biztosan elegendő a régebbi gépeknek a parancs értelmezésére.

Lépésenkénti telepítés változója egyesével

Ez egy számlálóváltozó számértékének növelésére szolgál.

1. A robotprogramjában jelölje ki azt a helyet vagy csomópontot, ahová a Beállítás parancsot szeretné beírni.
2. Az Alapbeállítások alatt kattintson a **Beállítás** lehetőségre.
3. Válassza a lehetőséget, amely a telepítési változó értékének eggyel növelésére szolgál
4. Válassza ki a változóját a legördülő menüből.

Példa

Ha tudni szeretné, hogy a robot hány tárgyat kezelt, akkor hozzáadhat egy számlálót, és ezzel a Beállítás paranccsal növelheti a számláló értékét.

TCP beállítása

1. A robotprogramjában jelölje ki azt a helyet vagy csomópontot, ahová a Beállítás parancsot szeretné beírni.
2. Az Alapbeállítások alatt kattintson a **Beállítás** lehetőségre
 - a. Az aktív TCP-t a fenti parancsváltozatok bármelyikével beállíthatja.
3. Kattintson a TCP beállítása gombra
4. Válassza a TCP-t a legördülő menüből

Példa: TCP beállítása

Ha kettős megfogója van, a Beállítás paranccsal az aktív TCP-t a másik megfogóra válthatja.

20.7.6. Előugrás

Leírás

Az előugró egy üzenet, amely akkor jelenik meg a képernyőn, amikor a program eléri a programfán az előugró csomópontot.

A felbukkanó üzenetek hossza legfeljebb 255 karakter. Különböző felugró üzenettípusok közül választhat.

- Üzenet
- Figyelmeztetés
- Hiba

Egy felugró üzenet mindig leállítja a fő robotprogramot. A fő robotprogram szünetel, amíg a felugró ablak aktív.

Mikor kell használni:

- Amikor szeretné folytatni vagy leállítani a programot.
- Ha üzenetet szeretne létrehozni a felhasználók tájékoztatása céljából.
- Amikor egy robotprogram saját részét kívánja vezérelni.

Hozzáad egy felugró ablakot a robotprogramhoz

1. Jelölje ki a robotprogramban azt a helyet vagy csomópontot, ahová felugró (popup) parancsot kíván hozzáadni.
2. Az Alapbeállítások alatt koppintson a **Popup** lehetőségre.
3. Írja be a szöveget vagy válasszon egy változót
4. Válassza ki a felugró ablak típusát Az egyetlen változás a felugró ablak ikonja.

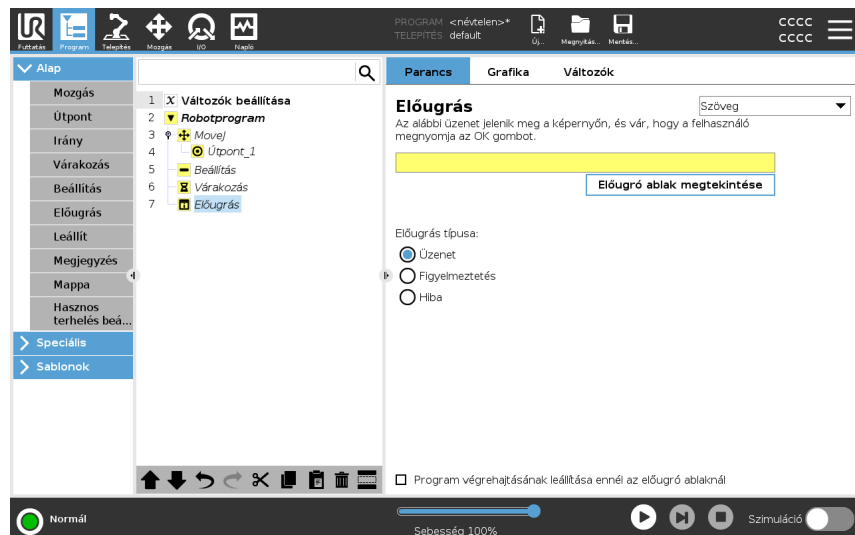

Tipp

Kiválaszthatja a **Program végrehajtásának leállítása ennél a felugró ablaknál** lehetőséget, hogy a program a felugró ablak megjelenésekor leálljon.



**Példa: Felugró
ablak**

Egy felrakó- és elhelyező programban hozzáadhat egy üzenő felugró ablakot, amikor a raklap megtelt, és egy üres raklapot kell hozzáadni.
Egy szemle során hozzáadhat egy figyelmeztető felugró ablakot, ahol egy tárgyat szemrevételezhet. Ha az ellenőrzés rendben van, folytassa a programot. Ha a szemle NEM OK, állítsa le a programot.

20.7.7. Leállít

Leírás

A Megállítás paranccsal állíthatja meg a robotot a robotprogram egy megadott csomópontjánál. Ez egyenértékű a STOP gomb megnyomásával.

A leállítás parancs után újra kell indítania a programot.

Amikor a robotprogramba Leállítást ír be, a képernyő jobb oldalán megjelenik a Leállítás ablaktábla.

Mikor kell használni:

- Írjon be egy Állj parancsot, ha a robotprogramban olyan helyzetbe kerül, amelyből a helyreállítás nem lehetséges, és meg kell állítani a programot.

Leállít

Adjon hozzá leállításokat a robotprogram konkrét pontjaihoz.

Leállítás hozzáadása a robotprogramhoz

1. Jelölje ki a robotprogramjában azt a helyet vagy csomópontot, ahová Állj parancsot kíván hozzáadni.
2. Az Alapbeállítások alatt koppintson a **Állj** lehetőségre.

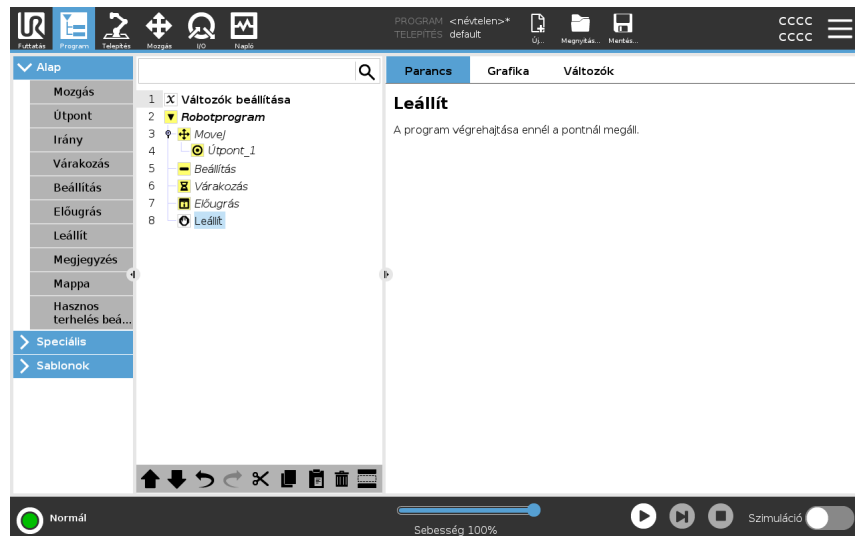

Példa: Leállítás

Ha egy hegesztési alkalmazáshoz nincs több alkatrész, vagy az egyik alkatrészt helytelenül ültették be a hegesztési mintába, akkor beszűrhet egy Állj parancsot.

20.7.8. Megjegyzés

Leírás

A Megjegyzés paranccsal követheti a robotprogram készítése vagy frissítése során hozott döntéseit.

A különböző felhasználók által használt robotprogramon belül közvetlenül írhat be megjegyzéseket.

Amikor egy megjegyzést ír be a robotprogramjához, a képernyő jobb oldalán megjelenik a Megjegyzés ablaktábla. A hozzászólás tartalma a Hozzászólás ablaktáblában jelenik meg.

A megjegyzéseknek nincs hatása a program végrehajtására.

Megjegyzés

Írjon be hasznos megjegyzéseket a robotprogramba.

Megjegyzés hozzáadása a robotprogramhoz

1. A robotprogramjában válasszon egy csomópontot a megjegyzés hozzáadásához.
2. Az Alap alatt koppintson a Megjegyzés elemre.
3. Adja hozzá megjegyzését a szövegmezőben.

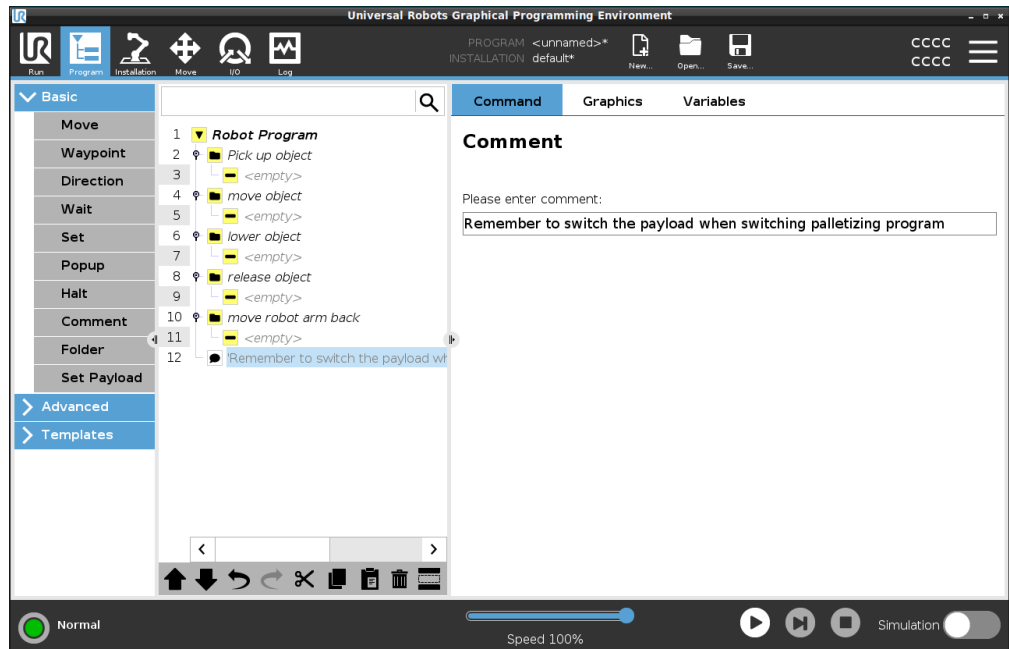

Példa:

Megjegyzés:

A megjegyzéseket elsősorban a programozók használják, hogy betekintést és segítséget nyújtsanak más programozóknak, akik ugyanabban a robotprogramban fejlesztésében vesznek részt.

20.7.9. Mappa

Leírás

A Mappa (Folder) paranccsal mappákat használhat arra, hogy jól értelmezhető áttekinthetést készítsen a robotprogram fő részeiről.

Mivel a robotprogram minden egyes fő része sok programcsomópontot tartalmazhat, mappa segítségével kezelhető részekre oszthatjuk ezeket.

A mappáknak nincs hatása a program végrehajtására.

Mappa

Rendezze a robotprogramját mappákba

Egy mappa hozzáadása a robotprogramhoz

1. A robotprogramjában válasszon elhelyezést ki mappájának.
2. Az Alap alatt koppintson a Mappa elemre.
3. Most már áthelyezhet csomópontokat a mappába, vagy hozzáadhat csomópontokat a mappához.

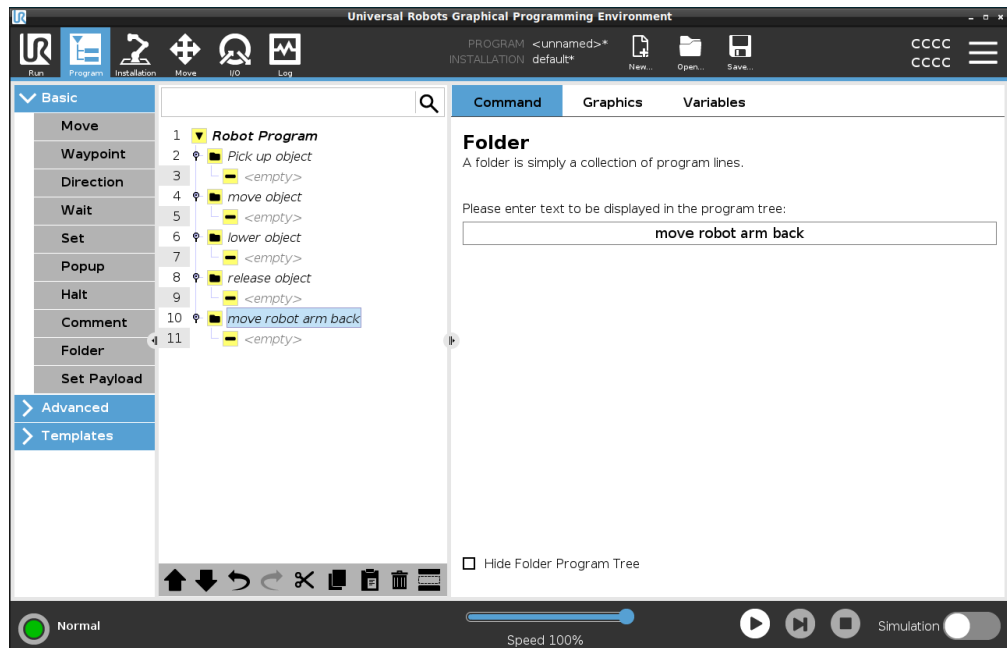

Példa: mappa

A mappák egyik fő felhasználási módja a robotprogram fő szakaszainak összecsukása a robotprogram jobb áttekinthetőségéért.

20.7.10. Hasznos terhelés beállítása

Leírás

A Hasznos teher beállítása (Set Payload) paranccsal állíthatja be a robot hasznos terhelését. A hasznos terhelés a robotszerszám karimájára szerelt összes szerszám együttes súlya.

Mikor kell használni:

- A hasznos teher súlyának beállításával elkerüli, hogy a robot védőleállítást váltson ki. A hasznos terhelés szakszerűen beállított súlya biztosítja a robot optimális mozgását.

A hasznos teher precíz beállítása biztosítja az optimális mozgási teljesítményt és elkerüli a robot leállításait.

- A hasznos teher beállítása a felrakási és beültetés programban használathoz, megfogó használatával.

Hasznos terhelés beállítása

Használja a Set Payload parancsot

1. Jelölje ki a robotprogramjában azt a helyet vagy csomópontot, ahová Beállítás parancsot kíván hozzáadni.
2. Az Alap alatt koppintson a **Hasznos teher beállítása** lehetőségre.
3. Használja a legördülő menüt a **Hasznos teher kiválasztása** alatt.
 - a. Válasszon ki egyet a már beállított hasznos terhek közül.
 - b. Vagy használja a legördülő menüt egy új hasznos teher konfigurálásához úgy, hogy kiválasztja a **Egyedi hasznos teher** lehetőséget, és kitölti a tömeg és a CoG mezőket.

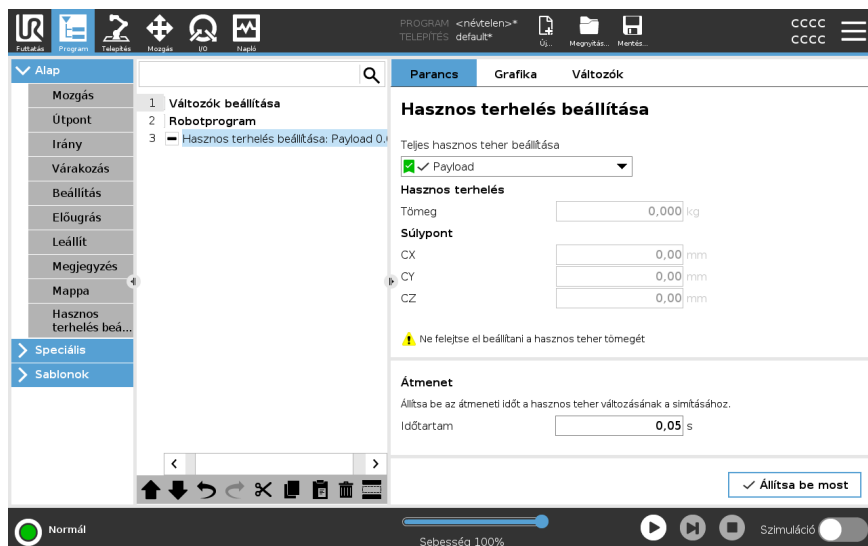

Tipp

A **Beállítás most** gombbal is beállíthatja a csomóponton az értékeket aktív hasznos teherként.

A csúcs használata

Ne feledje, hogy mindig frissítse a hasznos terhelést, amikor a robotprogram konfigurációjában bármilyen változtatást hajt végre.

Példa: Hasznos teher beállítása	<p>Egy felrakás és behelyezés programban egy alapértelmezett hasznos terhet hozna létre a telepítésben. Ezután hozzáad egy Hasznos teher beállítása parancsot, amikor felvesz egy tárgyat. A hasznos terhet a megfogó zárását követően, de a mozgás megkezdése előtt frissitené.</p> <p>Ezenkívül a tárgy elengedését követően használhatja a Hasznos teher beállítása parancsot.</p>
Hasznos teher átállási idő	<p>Ez az az idő, amely alatt a robot egy adott hasznos teherhez beáll. A képernyő alján beállíthatja a különböző hasznos terhelések közötti átállási időt.</p> <p>A hasznos teher átállási időt másodpercben adhatja meg.</p> <p>A nullánál nagyobb átmeneti idő beállítása megakadályozza, hogy a robot egy kis "ugrást" hajtson végre, amikor a hasznos teher megváltozik. A program végrehajtása folytatódik, amíg a korrekció zajlik.</p> <p>A hasznos teher átállási idő használata akkor ajánlott, amikor nehéz tárgyakat kell felvenni vagy leengedni, vagy vákuumfogót kell használni.</p>

20.8. Haladó program csomópontok

Leírás	<p>A speciális programcsomópontok arra szolgálnak, hogy további funkciókat adjon a robotprogramhoz, mint például: alprogramokat, if-paramétereket, szkripteket és ciklusokat.</p>
---------------	-----------------------------------------------------------------------------------------------------------------------------------------------------------------------------------

20.8.1. Hurok

Leírás	<p>Hurkolja a háttér programparancsokat. A kiválasztástól függően a háttér programparancsok vagy végtelenül hurkoltak, bizonyos számszor vagy amint az adott körülmény valós. Bizonyos számú ciklusban történő végrehajtás esetén egy külön ciklusváltozó (a fenti képernyőképen <code>ciklus_1</code>) jön létre, amely a cikluson belüli kifejezésekben használható. A ciklusváltozó 0 -tól $N - 1$-ig számlál.</p>
---------------	----------------------------------------------------------------------------------------------------------------------------------------------------------------------------------------------------------------------------------------------------------------------------------------------------------------------------------------------------------------------------------------------------------------------------------

Kifejezés hurkolása

Amikor a hurokban egy kifejezést végfeltételként használunk, a PolyScope felajánlja a kifejezés folyamatos kiértékelésének lehetőségét, így a „hurok” nem csak minden egyes iteráció után, hanem bármikor megszakítható a végrehajtása során.

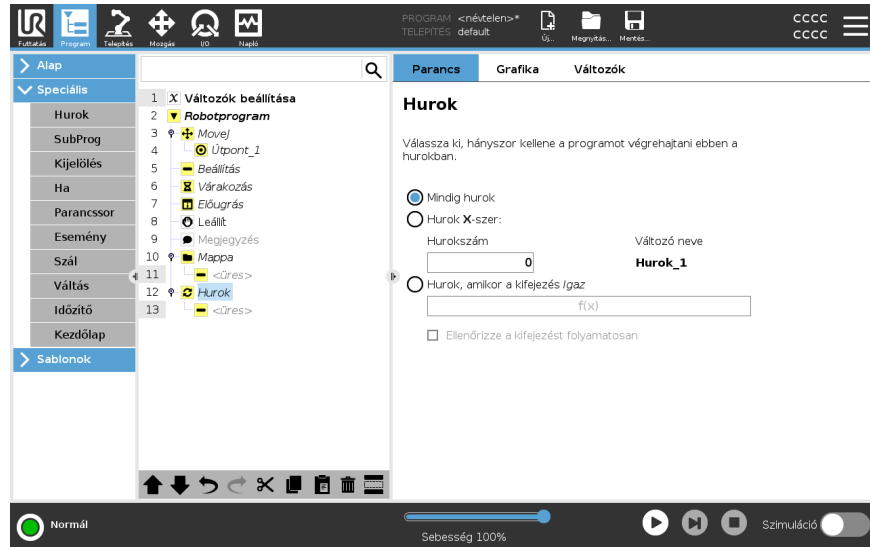

20.8.2. Alprogram

Leírás

Egy alprogramba helyezhetünk olyan programrészeket, amelyekre több helyen van szükség. Az alprogram lehet egy különálló fájl a lemezen, és lehet rejtett fájl, hogy megvédjük az alprogramot a véletlen változtatások ellen.

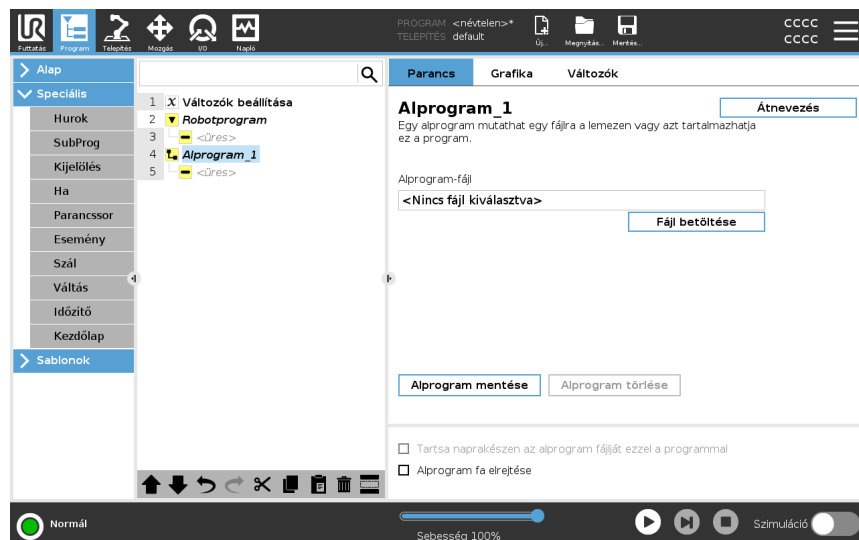

Alrutin hívása

Egy szubrutin-hívás lefuttatja az alprogram programsorait, majd visszatér a következő sorra.

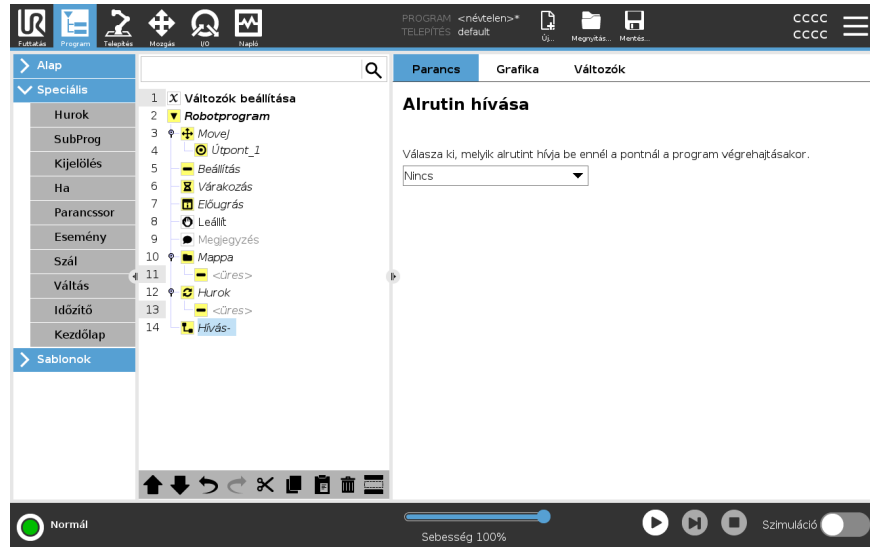

20.8.3. Kijelölés

Leírás

Értékeket rendel változókhoz. A változó értéke lehet a kifejezésszerkesztővel létrehozott kifejezések eredménye (lásd a [20.3 Kifejezésszerkesztő](#) 202 című részt). Ezenkívül kérheti a változó értékét egy kezelőtől is. Ha kezelőtől kér értéket, megjeleníthető egy kezelői üzenet a bemeneti adat érvényesítéséhez gyakori változótipusok ellenében.

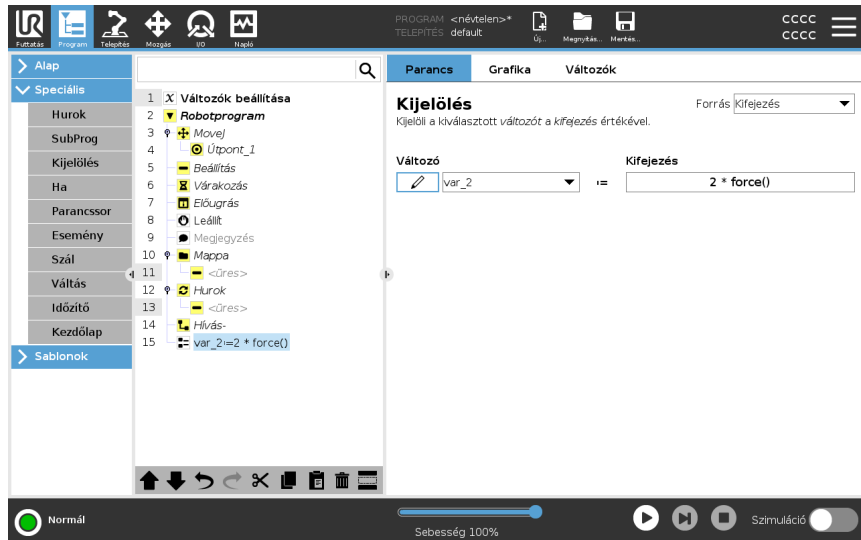

20.8.4. Ha

Leírás

Az **If** és **If...Else** utasítások az érzékelő bemenetek vagy változó értékek alapján módosítják a robot viselkedését.



ÉRTESÍTÉS

Ha vannak útpontok egy **Ha** kifejezésen belül vagy egy **Hurok** kifejezésen belül a **Kifejezés folyamatos ellenőrzése** opcióval, hozzáadhat egy `stopj()` vagy egy `stopl()` parancsot a kifejezés után, hogy finoman lassítsa a robotkart. Ez a **Ha** és **Hurok** parancsokra egyaránt igaz (lásd: . pont).

Válasszon feltételeket

Válasszon olyan feltételeket a kifejezés-szerkesztőben, amelyek kifejezéseket alkotnak az **If** utasítás alkalmazásával. Ha egy feltétel igaznak értékel a rendszer, akkor az ezen **If** parancson belüli utasításokat végrehajtja. Egy **If** utasításhoz csak egy **Else** utasítás tartozhat. Használja a **Elseif hozzáadása** és **Elseif eltávolítása** parancsokat az Elseif kifejezések hozzáadásához és eltávolításához.

Válassza a **Kifejezés folyamatos ellenőrzése** lehetőséget, hogy a **If**, **Elseif** és **Ciklus** utasításokat a bennük lévő sorok végrehajtása közben is kiértékeljék. Ha egy **If** utasításon belül egy kifejezést hamisnak értékel a rendszer, a **Elseif** vagy **Else** utasításokat követi.

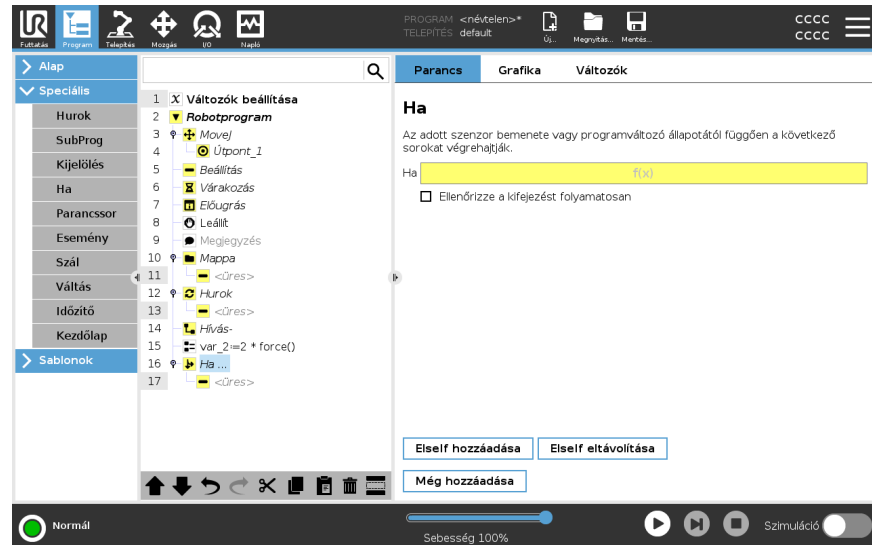

20.8.5. Parancssor

Leírás

A Parancs alatti legördülő lista a következő lehetőségeket kínálja:

- Az **Egyenes** segítségével egyetlen sornyi URscript kódot írhat a kifejezőszerkesztővel (20.3 Kifejezőszerkesztő 202)
- A **Fájl** elem arra szolgál, hogy URscript parancsfájlokat írjunk, szerkesszünk vagy betöltsünk.

Az URscript parancsfájlok írására vonatkozó utasításokat a Parancsfájl (Script) kézikönyvben talál a támogatási webhelyen (<http://www.universal-robots.com/support>).

A URScript fájlban megadott függvények és változók használatra elérhetők a programban a PolyScope-ban.

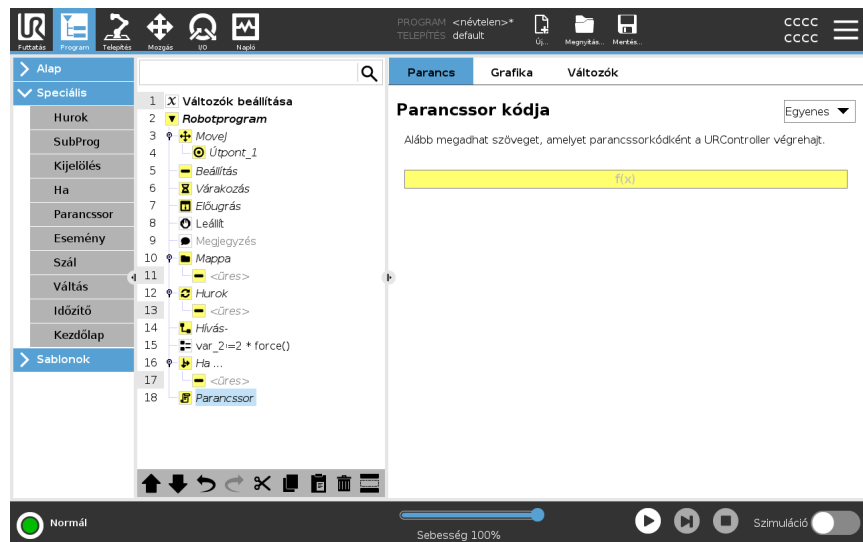

20.8.6. Esemény

Leírás

Esemény használható egy bemeneti jel figyelésére, és néhány művelet elvégzésére vagy változó beállítására, amikor a bemeneti jel magas.
 Például abban az esetben, amikor egy kimeneti jel magas lesz, az esemény program várhat 200 ms-ig, majd visszaáll ismét alacsonyra.
 Ez a fő programkódot sokkal egyszerűbbé teheti abban az esetben, amikor egy külső gép elindítása emelkedő oldalon történik, és nem magas bemeneti szinten.
 Az eseményeket minden ellenőrzési ciklusban egyszer (2ms) ellenőrzik.

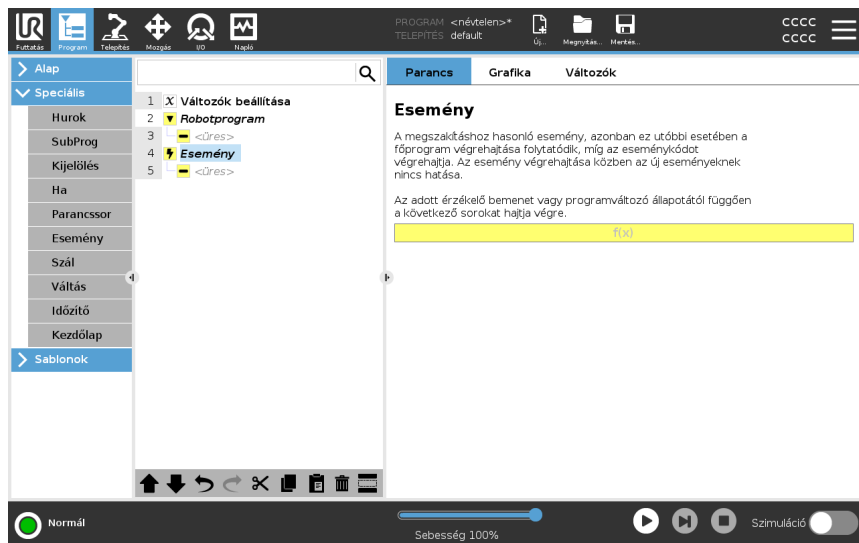

20.8.7. Szál

Leírás

A végrehajtási szál a robot programmal párhuzamos folyamat. Egy végrehajtási szál egy külső gép kontrollálására használható a robotkartól függetlenül. Egy végrehajtási szál kommunikál a robot programjával változókkal és kimeneti jelekkel.

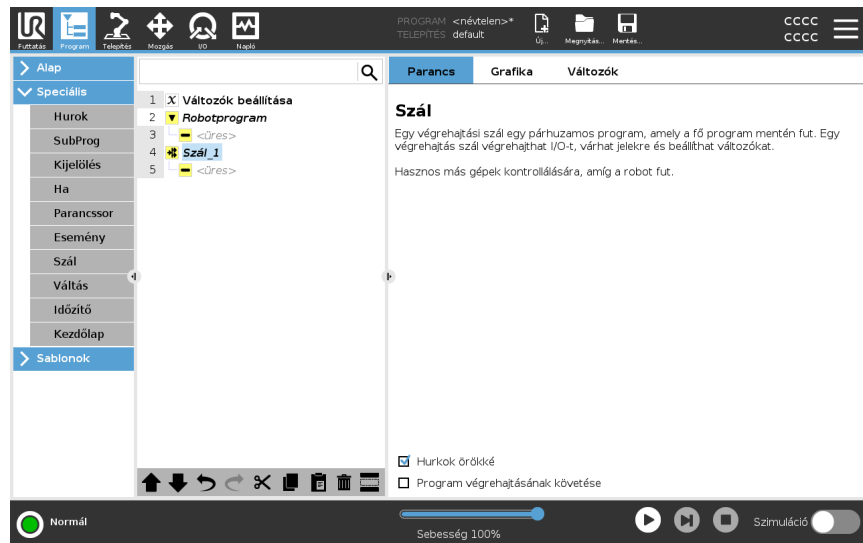

20.8.8. Váltás

Leírás

A **Kapcsoló eset** konstrukció hatására a robot viselkedése az érzékelő bemenő jelek vagy változó értékek alapján módosulhat. Használja a **Kifejezőszerkesztőt** az alapállapot leírására és azoknak az eseteknek a meghatározására, amelyekben a robotnak a jelen **Kapcsoló** alparancsaira kell lépnie. Ha a feltétel kiértékelése szerint a feltétel megfelel az egyik esetnek, akkor a **Eset** belsejében lévő sorokat hajtja végre. Ha **Alapértelmezett** eset van megadva, akkor a sorok csak akkor kerülnek végrehajtásra, ha nem található más megfelelő eset.

Minden kapcsolóhoz több eset és egy alapértelmezett eset tartozhat. A kapcsolóknak csak egy példánya lehet bármely eset értékeiből. Eset a képernyőn látható gombokkal adható hozzá. Az Eset parancs eltávolítható az adott kapcsoló képernyőjéről.

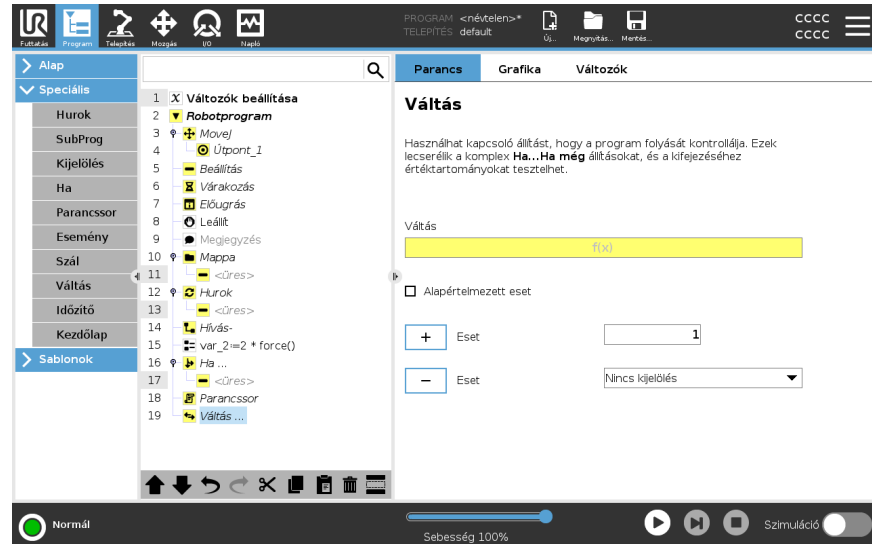

20.8.9. Időzítő

Leírás

Egy Időzítő méri annak az időnek a hosszát, amelyik a program specifikus részének futása alatt telik el. Egy programváltozó tartalmazza az időzítő indítása óta eltelt időt, és ez látható a Változók fülön és a Futtatás fülön.

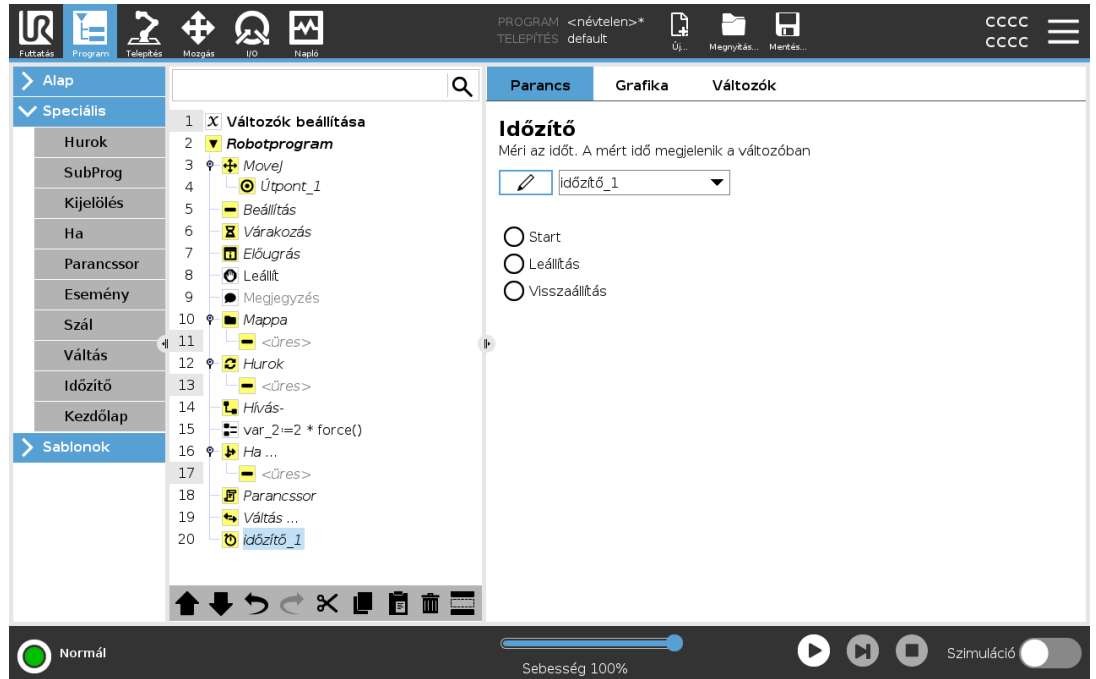

20.8.10. Kezdőlap

Leírás

A Kezdőlap csomópont illesztési szöveget használ a robot előre meghatározott Kezdőhelyzetbe mozgatásához. Biztonságos kezdőhelyzetként van meghatározva, a Kezdőlap csomópont Kezdőlap (Biztonság) pontként jelenik meg a Programfán. Ha a Kezdőhelyzet a Biztonsággal szinkronizálva kívül esik azon, akkor a csomópont nincs meghatározva.

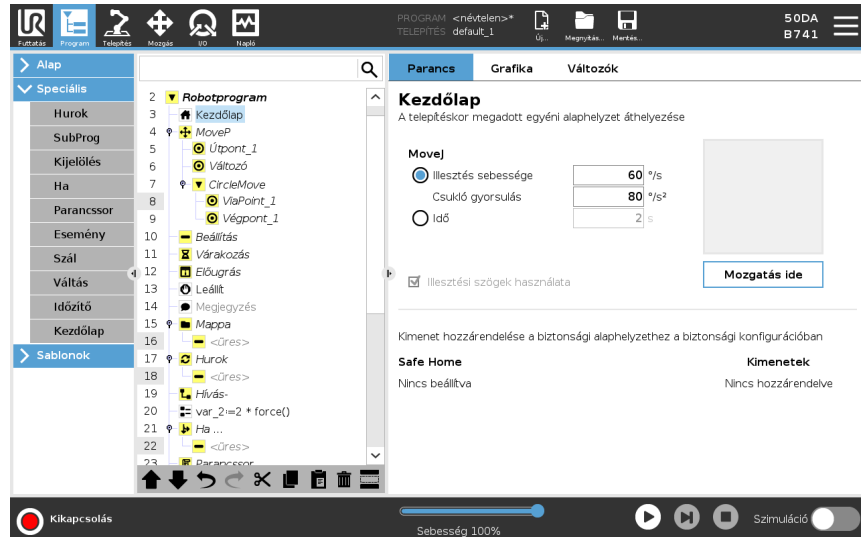

Kezdőlap meghatározása

A Kezdőlap egy felhasználó által meghatározott helyzet a Robotkar esetében. Amint meghatározták, a Kezdőhelyzet robotprogram létrehozásakor elérhető. Használhatja a kezdőhelyzetet egy biztonságos kezdőhelyzet meghatározásához. (Lásd [18.9 Biztonságos kezdőlap](#) 181) A Kezdőképernyő gombjait a következőkhöz használja:

- A **Pozíció szerkesztése** módosítja az alaphelyzetet.
 - A **Mozgatás ide** a robotkart a meghatározott Alaphelyzetbe mozgatja.
 - A **Nulla pozíció** visszaállítja a robotkart függőleges helyzetbe.
1. Koppintson a fejlécben a **Telepítés** elemre.
 2. Az **Általános** alatt válassza az **Alaphelyzet** elemet.
 3. Koppintson a **Pozíció beállítása** elemre.
 4. Tanítsa a robotot a **Freedrive** (szabadonfutó) vagy **Átmenet gombok** segítségével.

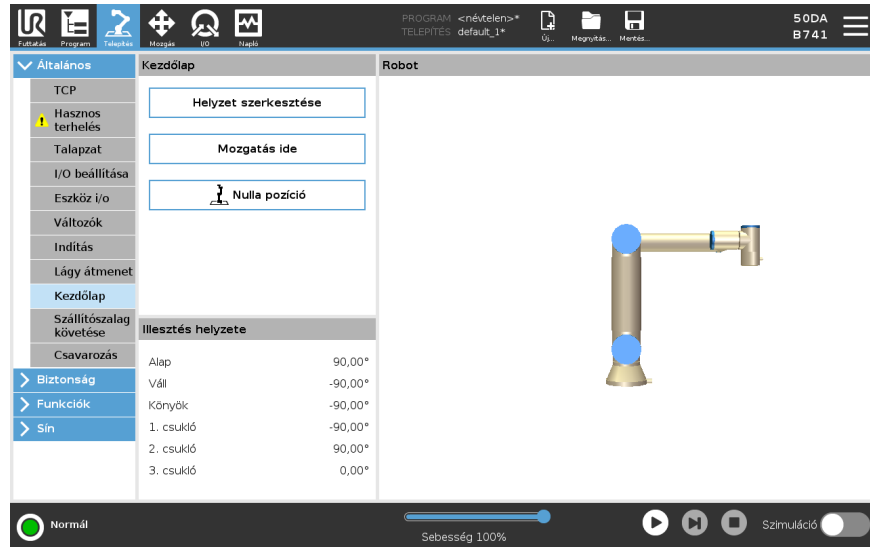

20.9. Sablonok

Leírás

A sablonokat használhatja egy robotprogram kiegészítésére speciális funkciókkal. A különböző sablonokkal összetett feladatokat végezhet el a robotprogrammal.

20.9.1. Keresés

Leírás

A keresés funkció egy érzékelő segítségével határozza meg a pontos helyzetet egy munkadarab megfogásához vagy leejtéséhez. Ez a funkció lehetővé teszi a különböző vastagságú tételekkel való munkát, és az elemek pontos pozíciójának meghatározása ismeretlen vagy túl nehéz programozni. Az érzékelő lehet nyomógombos kapcsoló, nyomásérzékelő vagy kapacitív érzékelő.

Keresés

Egy keresési művelet beprogramozásához meg kell adni a következőket:

- *A* - a kiindulási pont.
- *B - C* - a köteg iránya. Ez azt jelenti, hogy a rakás növekszik halmozáskor, és csökken a rakás szétszedésekor.
- *D* - a kötegben lévő elemek vastagsága.

Meg kell adni a következő rakás-pozíció elérésének feltételét is, valamint az egyes rakás-pozícióknál végrehajtandó speciális programszekvenciát.

A rakás-műveletben részt vevő mozgások sebesség- és gyorsulás- értékeit szintén meg kell adni.

Halmazás

A rakásolás során a robotkar a **A** pont felé mozog, majd *ellenkező irányba* mozog, hogy megkeresse a következő rakási pozíciót. Amikor a következő rakás-pozíciót megtalálja, a robot megjegyzi azt, és végrehajtja a speciális szekvenciát.

A további ciklusokban a robot a megjegyzett helyzettől kezdi a keresést, abban az irányban a munkadarab vastagságával növelve a pozíciót.

A rakásolást akkor fejezi be, amikor a rakás magassága meghalad egy adott számot, vagy amikor egy érzékelő jelez.

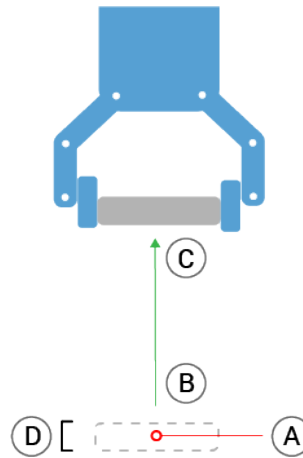

Lehalmozás

A szétszerelés során a robotkar elmozdul a A pontból az adott irányba, hogy megkeresse a következő elemet. A képernyőn a körülmény meghatározza, amikor eléri a következő tételt. Amikor a feltétel teljesül, a robot megjegyzi a helyzetet és végrehajtja a speciális szekvenciát.

A további ciklusokban a robot a megjegyzett helyzettől kezd a keresést, abban az irányban a munkadarab vastagságával növelve a pozíciót.

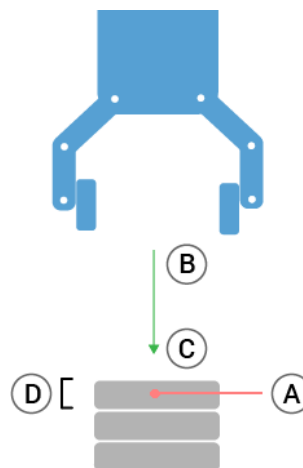
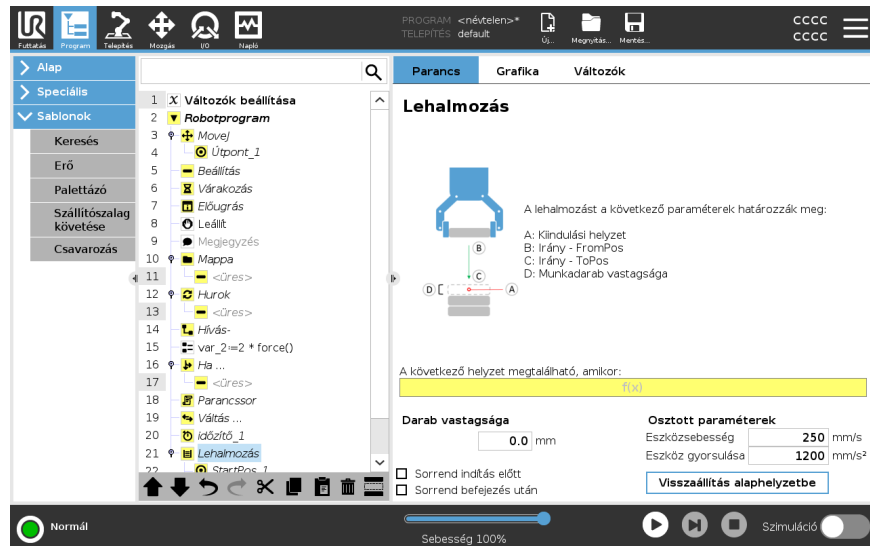

Kiindulási helyzet A kiindulási helyzet az, ahol a halmozási művelet kezdődik. Ha a kiindulási helyzetet kihagyja, akkor a rakás a robotkar aktuális helyzeténél kezdődik.

Írány

A *B*-Pozíciók által megadott irány a *B* és a *CTCP* közötti pozíciókülönbségként kerül kiszámításra.

Az irány nem veszi figyelembe a pontok tájolását.

Parancs	Művelet
Következő halmozási pozíció kifejezése	A robotkar az irányvektor mentén mozog, miközben folyamatosan értékeli, hogy elérte-e a következő kötegpozíciót. Ha a kifejezés <code>True</code> értékre van értékelve, a speciális sorozat végrehajtásra kerül.
BeforeStart	Az opcionális <code>BeforeStart</code> sorozat közvetlenül a művelet megkezdése előtt fut. Ezzel megvárhatja a kész jelzéseket.
AfterEnd	Az opcionális <code>AfterEnd</code> sorozat akkor fut le, amikor a művelet befejeződött. Ezzel jelezheti a szállítószalag mozgását az indításhoz, felkészülve a következő kötegre.
Sorozat kijelölése/elhelyezése	A Pick/Place Sequence egy speciális programsorozat, amelyet az egyes raklappozíciókban hajtanak végre, hasonlóan a Raklap művelethez.

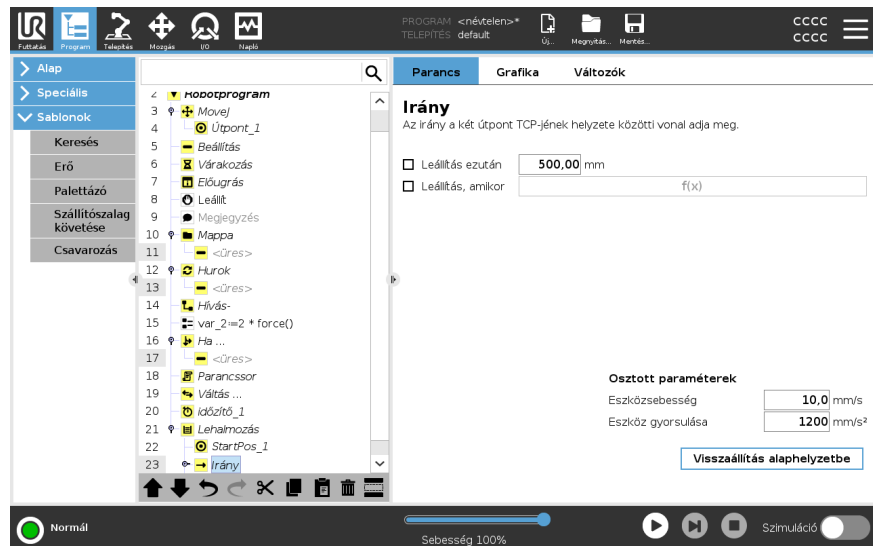

20.9.2. Erő

Leírás

Az **Erő mód** olyan alkalmazásokhoz illik, ahol nem fontos az aktuális TCP helyzete az előre meghatározott tengely mentén, de ehelyett egy kellő erő szükséges ezen tengely mentén. Ha például a robot TCP ívelt felületen gördül, egy munkadarabot tol vagy húz.

Az **Erő mód** támogatja bizonyos nyomatékok alkalmazását előre meghatározott tengelyek körül is. A robotkar megkísérel gyorsulni az adott tengely mentén, ha semmi sem akadályozza egy olyan tengelyen, ahol nem nulla értékű erőt állítottak be. Habár kiválasztottak egy tengelyt megfelelőként, a robotprogram még mindig megpróbálja a robotot a tengely mentén mozgatni. Az erő kontrollálása azonban biztosítja, hogy a robotkar még mindig megközelítse a meghatározott erőt.



ÉRTESÍTÉS

Ha ezt a funkciót a szállítószalag követéssel és/vagy pályaeltolással egyidejűleg használja, ez a programban belső ellentmondást okozhat.

- Ne használja ezt a funkciót a szállítószalag követéssel és/vagy pályaeltolással egyidejűleg.



ÉRTESÍTÉS

Ha van egy Force csomópont egy If, ElseIf vagy Loopbelsejében, és a `Check Expression Continuously` opció van kiválasztva, akkor hozzáadhat egy `END_Force_MODE()` szkriptet a kifejezés végéhez, hogy kilépjen az erővezérlésből.



FIGYELMEZTETÉS

1. Kerülje a nagy lassítást közvetlenül az erő módba lépés előtt.
2. Kerülje a nagy gyorsítást az erő módban, mivel ez csökkenti az erő vezérlési pontosságát.
3. Kerülje a megfelelő tengelyekkel párhuzamos mozgást az erő módba lépés előtt.

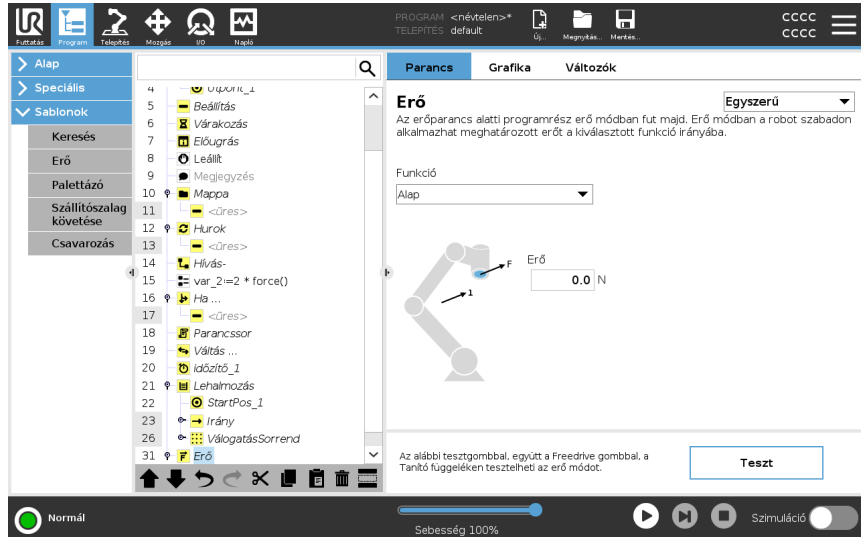

Funkcióválasztás

A **Funkció** menü azon koordináta-rendszer (tengelyek) kiválasztására szolgál, amelyet a robot használ majd a működése során Erő módban. A menüben előforduló tulajdonságok azok, amelyeket a telepítés során definiáltak.

Erő mód típusa Az alábbiakban felsorolt kényszerített üzemmód-típusok határozzák meg a kiválasztott tulajdonság értelmezését.

- **Egyszerű:** Csak egy tengely felel meg erő módban. Az e tengely mentén fellépő erő beállítható. A kívánt erő mindig a kiválasztott funkció z tengelye mentén kerül alkalmazásra. Sor funkciók esetén azonban az y tengelyük mentén.
- **Keret:** A keret (Frame) típus haladó használatot tesz lehetővé. Itt a szabadság mind a hat tengelyének való megfelelés és erők függetlenül kiválaszthatók.
- **Pont:** Ha a pont (Point) lehetőséget választja, akkor a feladatkeret y-tengelye a robot TCP-jétől a kiválasztott tulajdonság origója felé mutat. A robot TCP és a kiválasztott tulajdonság origója közötti távolságnak legalább 10 mm-nek kell lennie. A feladatkeret a futásidőben úgy változik, ahogy a robot TCP helyzete változik. A feladat keretének x és y tengelye a kiválasztott funkció eredeti tájolásától függ.
- **Mozgás:** A mozgás (Motion) azt jelenti, hogy a feladatkeret a TCP mozgásának irányával együtt változik. A feladat keretének x tengelye a TCP mozgási irányának kivetítése lesz a kiválasztott funkció x és y tengelye által átvitt síkra. Az y tengely merőleges a robotkar mozgására és a kiválasztott tulajdonság x-y síkjára. Ez hasznos lehet, amikor egy komplex útvonal mentén sorjátlanít, ahol a TCP mozgására merőleges erő szükséges.

Amikor a robotkar nem mozog: Ha úgy kerül erő módba, hogy a robotkar nyugalomban van, nem lesz kezelhető tengely, amíg a TCP sebessége meghaladja a nulla értéket. Ha később, miközben még mindig erő módban van, a robotkar ismét megáll, akkor a feladat keretének ugyanaz a tájolása, mint legutóbb, amikor a TCP sebessége nullánál nagyobb volt.

Az utolsó három típus esetében a tényleges feladat kerete futtatáskor megtekinthető a grafikus lapon (lásd:), amikor a robot erő módban működik.

Az erő értékének kiválasztása

- Az erő vagy nyomaték beállítható a megfelelő tengelyekhez, a robotkar pedig beállítja a helyzetét, hogy elérje a kiválasztott erőt.
- A nem megfelelő tengelyek esetén a robotkar követi a program által beállított röppályát.

Haladó paraméterek esetében az erő Newtonban [N] kerül meghatározásra, forgatásnál a nyomaték Newton-méterben [Nm] kerül meghatározásra.



ÉRTESÍTÉS

Az alábbiakat kell tennie:

- Használja a `get_tcp_force()` szkript függvényt külön számban, a tényleges erő és nyomaték leolvasásához.
- Javítsa a tekerési vektort, ha a tényleges erő és/vagy nyomaték kisebb, mint a kért.

Sebesség-határértékek

A maximális kartéziánus sebesség beállítható a megfelelő tengelyekhez. A robot ezzel a sebességgel mozog az erő vezérlőben, amíg nem ér hozzá egy tárgyhöz.

**Erő
beállításainak
tesztelése**

A **Teszt** feliratú be/kikapcsoló gomb átkapcsolja a hordozható kezelőegység (Teach Pendant) hátoldalán található **Freedrive** (szabadonfutó) gomb viselkedését a normál szabadonfutó üzemmódról a kényszerparancs tesztelésére.

Amikor a **Teszt** gomb be van kapcsolva és a **Freedrive** gombot a Hordozható kezelőegység hátoldalán megnyomják, a robot úgy működik, mintha a program elérte volna ezt az erő parancsot, és így ellenőrizni lehet a beállításokat a teljes program tényleges futtatása előtt. Különösen hasznos ez a lehetőség annak ellenőrzésére, hogy a megfelelő tengelyek és erők kiválasztása helyes. Egyszerűen tartsa a robot TCP-t egy kézzel, és nyomja meg a **Freedrive** gombot a másik kezével, és jegyezze meg, hogy a robotkar milyen irányban tud/nem tud mozogni.

A képernyő elhagyásakor a **teszt** gomb automatikusan kikapcsol, ami azt jelenti, hogy a **Freedrive** gomb a Hordozható kezelőegység hátoldalán ismét a szokásos **Freedrive** módhoz használható.

A **Szabadonfutó** gomb csak akkor hatásos, ha a kényszerítés (Force) parancshoz érvényes funkciót választott.

20.9.3. Palettázó

Leírás

A raklapozás egy sablon, hogy könnyen programozzák a raklapozási és raklapról lepakolási feladatokat, az alkatrészek felszedését és lerakását (azaz a tálcákról, szerelvényekről stb.), és elvégeztessék a robottal az ismételhető műveleteket különböző tételekre több rétegben, különböző mintázatokkal. Különböző mintázatokat hozhat létre és azokat specifikus rétegeken alkalmazhatja. Tehet elválasztót is az adott rétegek közé (lásd:). Továbbá használhatja a Raklap tulajdonságai Funkciók pontját, hogy könnyen beállítsa a raklap elhelyezését. A Tulajdonságokról további információ talál itt: Kövesse alább a **Raklapozási program létrehozása** fejezetet a Raklapozás sablon használatához.

Raklapozási program létrehozása

1. Döntse el, hogy szeretne-e Funkciót tanítani (lásd:), vagy használjon Bázist referencia síkként.
2. A **Program** fülön, a **Sablonok** alatt koppintson a **Raklapozás** elemre.
3. A Raklapozás képernyőn válasszon egyet az alábbi műveletek közül, a kívánt művelettől függően.
 1. Válassza a **Raklapozás** elemet a munkadarabok raklapra rendezéshez.
 2. Válassza a **Raklap kirakása** elemet a munkadarabok kirakásához a raklapról.
4. A **Raklap tulajdonságai** elem alatt adja meg programjához a következőket: Név, Funkció (lásd 1. lépés), Tárgy magassága és Tételszámláló neve. Jelölje be az **Utolsó tétel helyének megjegyzése** jelölőnégyzetet, ha azt akarja, hogy a robot annál a tételnél kezdje újra, amelyet a leállításkor kezel.
5. A Raklapozás képernyőn, a **Műveletek** alatt adjon hozzá további, a raklapozási szekvencia előtt vagy után elvégzendő műveleteket az alábbiak kiválasztásával:
 1. **Művelet hozzáadása raklapozás előtt:** Ezeket a műveleteket a raklapozás megkezdése előtt hajtják végre.
 2. **Művelet hozzáadása raklapozás után:** Ezeket a műveleteket a raklapozás megkezdése után hajtják végre.
6. A Programfán érintse meg a **Mintázat** csomópontot, hogy mintázatokat rendeljen hozzá rétegeihez. A következő típusú mintákat hozhatja létre: vonal, rács vagy szabálytalan (lásd az alábbi ábrát). Ezen a képernyőn kiválaszthatja, hogy szeretne-e elválasztót illeszteni a rétegek közé (lásd:).
7. Érintse meg a mintázat csomópont(ka)t a programfán, hogy megtanítsa a robotnak a rétegspecifikus pozíciókat (pl. kezdő-/befejező pontok, rácssarkok és/vagy tételek száma). A tanítási utasításokat lásd: . Az összes pozíciót a raklap aljánál kell tanítani. Mintázat másolásához érintse meg a **Mintázat másolása** gombot a másolandó Mintázat csomópont képernyőn.
8. A Programfán érintse meg a **Rétegek** csomópontot a rétegek konfigurálásához raklapozási szekvenciájában. Használja a **Mintázat kiválasztása** legördülő menüt a mintázat kiválasztásához mindegyik réteghez. Koppintson a **Réteg hozzáadása** gombra további rétegek hozzáadásához a programjában. A rétegeket megfelelő sorrendben kell hozzáadni, mivel azok később nem rendezhetők át.

Raklapozási program létrehozása

9. A programfán koppintson a **Mindegyik tételnél** csomópontra. Válassza az alapértelmezett opció használatához a (A) Minden tételnél varázsló vagy (B) Manuális konfigurálás minden tételnél lehetőséget. Az adott opciókhoz tartozó utasítások alább találhatóak.

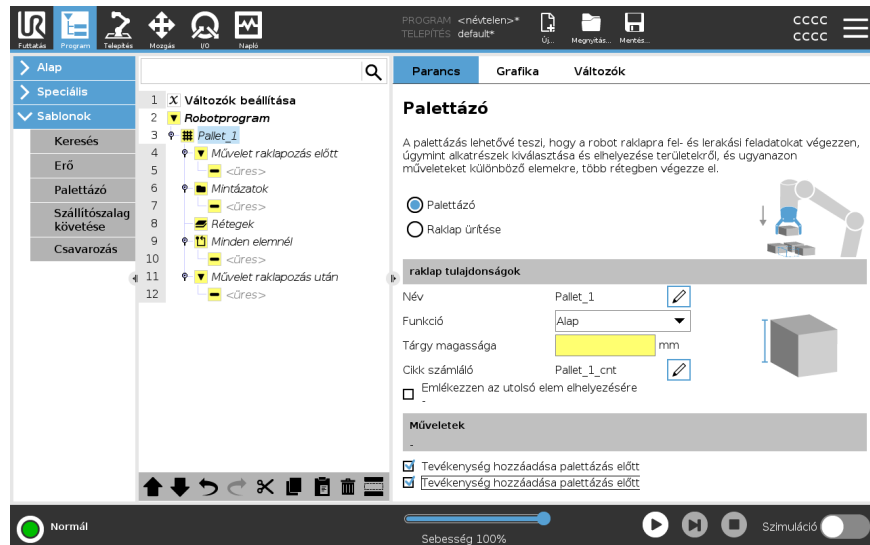

Minden egyes elem Varázsló

A Minden tételnél varázsló segít meghatározni az adott tételnél egy raklapon elvégzendő műveleteket, például a referenciapontot, a Megközelítési útpontot, a ToolActionPoint útpontot és a Kilépési útpontot (melyek az alábbi táblázatban kerülnek leírásra). Az egyes elemek megközelítési és kilépési útpontjai azonos tájolásban és irányban maradnak attól függetlenül, hogy az elemek tájolása eltérő lehet.

1. Koppintson a **Minden tételnél** csomópontra a programfán.
2. A Minden tételnél képernyőn koppintson a **Következő**elemre.
3. Koppintson a **Mozgatás ide** gombra. Ezután tartsa lenyomva az **Auto** gombot, vagy használja a **Kézi** gombot a robot továbbításához a referencia pontba. Koppintson a **Folytatás** gombra. Koppintson a **Következő** elemre.
4. Érintse meg a **Útpont megadása** elemet a megközelítés útpont betanításához (lásd). Koppintson a **Következő** elemre.
5. Ismétlje meg a 3. lépést.
6. Koppintson a **Útpont megadása** elemre a kilépési útpont betanításához (lásd). Koppintson a **Következő** elemre.
7. Koppintson a **Befejezés** elemre.
8. Most hozzáadhatja a megfelelő fogó műveleti csomópontokat az Eszközművelet mappában a Programfában.

Kézi konfiguráció

1. Koppintson a **Minden tételnél** csomópontra a programfán.
2. A **Minden elemnél** kezdőképernyőn érintse meg a **Kézi konfigurálás** elemet.
3. A legördülő menükben válasszon egy Mintázatot és egy Referenciapont tételt. Érintse meg a **Használja ezt a Referenciapontot** gombot a referenciapont beállításához.
4. Mozgassa a robotot a referenciapontra úgy, hogy rákoppint a **Mozgatás ide** elemre.
5. Érintse meg a Megközelítési csomópontot a Programfában, hogy megtanítsa a robotnak a Megközelítési útpontot (lásd:). A megközelítési útpont azonos tájolásban és irányban marad attól függetlenül, hogy az elemek tájolása eltérő lehet.
6. Érintse meg a Minden tételnél csomópontot a Programfán. Ismételje meg a 4. lépést.
7. Érintse meg a **Kilépés** csomópontot a Programfán, hogy megtanítsa a robotnak a Kilépési útpontot (lásd).
8. Most hozzáadhatja a megfelelő fogó műveleti csomópontokat az Eszközművelet mappában a Programfában.

Elválasztó hozzáadása a rétegek közé a Raklapozás sorrendben

Elválasztók, például papír vagy polisztirolhab helyezhető a rétegek közé a raklapozási sorrendben. Elválasztók hozzáadásához a rétegek közé, kövesse az alábbi utasításokat:

1. A Programfán válassza ki a **Mintázatok** csomópontot.
2. A **Mintázatok** képernyőn válassza az **elválasztót**, és határozza meg a magasságot az **Elválasztó magassága** szövegdoboz alkalmazásával. Ha nincs meghatározva a magasság, a program nem fog futni.
3. Válassza a **Rétegek** lehetőséget a programfán. A Rétegek képernyőn válassza ki, hogy melyik rétegek közé szeretné tenni az elválasztókat (az elválasztókat automatikusan elhelyezik az adott rétegek közé).
4. Koppintson az **Elválasztól** csomópontra a programfán. Koppintson az **Elválasztó beállítása** elemre az elválasztó helyzetének betanításához.
5. Válasszon az alapértelmezett opciók közül: (A) Elválasztó varázsló vagy (B) Az elválasztó manuális konfigurálása sorrendet. Az adott opciókhoz tartozó utasítások alább találhatóak.

Amikor a varázsló befejezte vagy kilép a varázslóból, megjelenik egy sablon a programfában az **Elválasztó művelet** alatt. Az Eszközműveleten felül, az Elválasztóművelet csomópont alatt kiválaszthatja az alábbi mappák egyikét:

- **Elválasztó felvétele** szolgál annak a programozására, hogy a robot elválasztókat vegyen fel raklapozáshoz
- **Elválasztó leejtése** az elválasztók leejtéséhez raklap-kirakodásnál

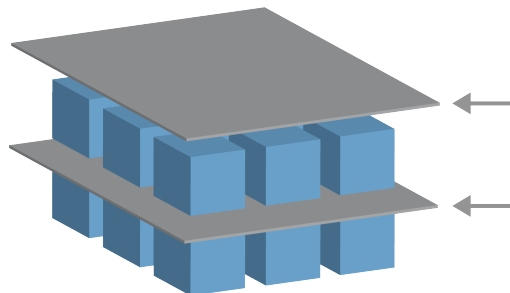

(A) Elválasztó varázsló

1. Koppintson az **Elválasztól művelet** csomópontra a programfán.
2. Az Elválasztó művelet képernyőn érintse meg a **Következő** elemet.
3. Érintse meg a **Mozgatás ide** gombot, és tartsa lenyomva az **Automatikus** gombot, vagy használja a **Kézi** gomb a robot továbbításához az elválasztó pontba. Koppintson a **Folytatás** gombra. Koppintson a **Következő** elemre.
4. Érintse meg a **Útpont megadása** elemet a megközelítés útpont betanításához (lásd). Koppintson a **Következő** elemre.
5. Ismétlje meg a 3. lépést.
6. Koppintson a **Útpont megadása** elemre a kilépési útpont betanításához (lásd). Koppintson a **Következő** elemre.
7. Koppintson a **Befejezés** elemre.
8. Most hozzáadhatja a megfelelő műveleti csomópontokat az Elválasztó felvétel, Elválasztó leejtése és az Eszközművelet mappákban a Programfában.

(B) Manuális konfigurálás



1. Koppintson az **Elválasztói művelet** csomópontra a programfán.
2. A **Elválasztói művelet** kezdőképernyőn érintse meg a **Kézi konfigurálás** elemet.
3. Mozgassa a robotot az Elválasztói pontra úgy, hogy rákoppint a **Mozgatás ielválasztói pontra** elemre.
4. Érintse meg a Megközelítési csomópontot a Programfában, hogy megtanítsa a robotnak a Megközelítési útpontot (lásd:).
5. Érintse meg az Elválasztási művelet csomópontot a Programfán. Ismétlje meg a 3. lépést.
6. Érintse meg a Kilépés csomópontot a Programfában, hogy megtanítsa a robotnak a Kilépési útpontot (lásd:).
7. Most hozzáadhatja a megfelelő műveleti csomópontokat az Elválasztói felvétel, Elválasztói leejtése és az Eszközművelet mappákban a Programfában.

Raklapozási program testre szabásának lehetőségei



A következőképpen szabhatja testre a raklapozási programját:

- Ha a raklapját be kell állítani vagy át kell pozicionálni, miután létrehozott egy raklapozási programot, akkor Önnek csak újra kell tanítania a raklap funkciót (lásd:), mivel a raklapozási sorrend a Funkcióhoz viszonyítva fix. Tehát minden más programkomponens automatikusan beállításra kerül az újonnan tanított pozícióhoz.
- Szerkesztheti a mozgatás parancs tulajdonságait (lásd:).
- Változtathatja a sebességeket és hajlásszögeket (lásd:).
- Hozzáadhat más program csomópontokat a Minden tételnél sorrendhez vagy az Elválasztási művelet sorrendhez.

Helyzetek

Egyenes		<p>A pozíciók megtanításához válassza ki az egyes tételeket a programfában:</p> <ul style="list-style-type: none"> • StartItem1 • EndItem1 <p>Szúrja be a tételek számát a szekvenciájába a képernyő alján található Tételek szövegdoboz segítségével.</p>
Rács		<p>A pozíciók megtanításához válassza ki az egyes tételeket a programfában:</p> <ul style="list-style-type: none"> • CornerItem1 • CornerItem2 • CornerItem3 • CornerItem4 <p>Illessze be a sorok és oszlopok számát a megfelelő szövegdobozba, hogy beállítsa a mintázat méreteit.</p>
Szabálytalan		<p>A pozíciók megtanításához válassza ki az egyes tételeket a programfában:</p> <ul style="list-style-type: none"> • Item1 • Item2 • Item3 <p>Érintse meg a Tétel hozzáadása elemet egy új tétel hozzáadásához és azonosításához a szekvenciában.</p>

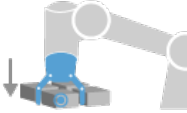
Műveletek

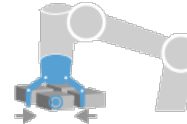
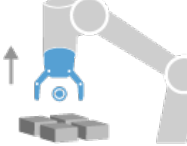
Szerszám támadáspontja		<p>Az a hely és pozíció, ahol szeretné, hogy a robot legyen, amikor műveletet végez az adott tételhez egy rétegben. Alapértelmezésként a ToolActionPoint útpont a Referenciapont, de szerkeszthető a Programfában, ha megérinti a ToolActionPoint útpont csomópontot. A varázsló használatakor a Referenciapont az első pozíció az első meghatározott rétegben a raklapon. A Referenciapont használatos a robot esetében a Megközelítési útpont, a ToolActionPoint útpont és a Kilépési útpont megtanítására az adott tételhez egy rétegben.</p>
Megközelítés		<p>Az az ütközésmentes pozíció és irány, melyet szeretne, ha a robot megtenne, amikor egy tételt megközelít egy rétegben.</p>
Eszközművelet		<p>Az a művelet, melyet szeretne, ha a robotcsatlomány az adott tétel esetében elvégezne.</p>
Kilépési útpont		<p>Az a pozíció és irány, melyet szeretne, ha a robot megtenne, amikor egy tételtől távolodik egy rétegben.</p>

20.9.4. Szállítószalag követése

Leírás

A szállítószalag követése lehetővé teszi, hogy a robotkar kövesse legfeljebb két szállítószalag mozgását. A Szállítószalag követése elemet a Telepítés fülön határozhatja meg.



ÉRTESETÉS

Ha ezt a funkciót a szállítószalag követéssel és/vagy pályaeltolással egyidejűleg használja, ez a programban belső ellentmondást okozhat.

- Ne használja ezt a funkciót a kényszerítéssel vagy pályaeltolással együtt.

A szállítószalag követése program-csomópont elérhető a Program fülön a Sablonok alatt. E csomópont alatti minden mozgás engedélyezett a szállítószalag követése közben, de a szállítószalaghoz viszonyulnak. Keverések nem engedélyezettek, amikor szállítószalag követése van, így a robot teljesen leáll a következő mozgás elvégzése előtt.

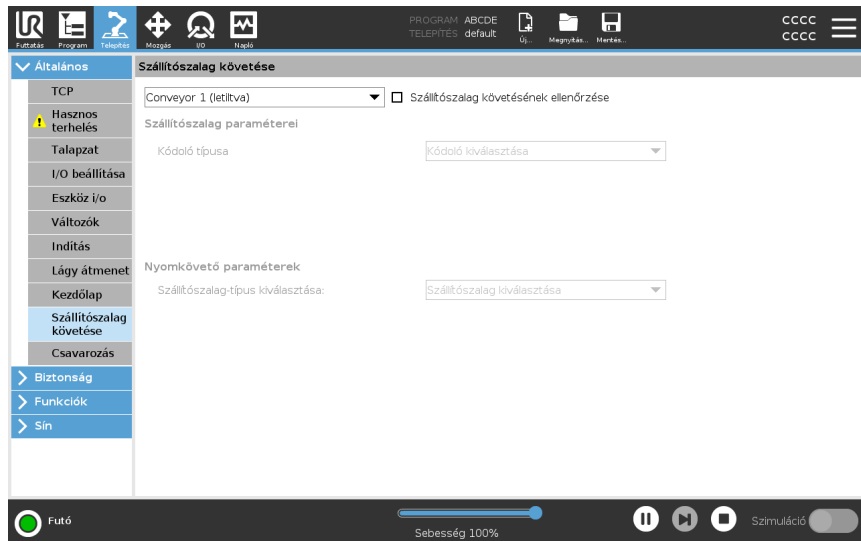

Szállítószalag követése

1. Koppintson a fejlécben a **Program** elemre.
2. Koppintson a **Sablonok** elemre, és válassza a **Szállítószalag követése** elemet, hogy hozzáadja Szállítószalag követése csomópontot a Programfához. A szállítószalag követése csomópont alatt felsorolt minden mozgás követi a szállítószalag mozgását.
3. A Szállítószalag kiválasztása legördülő listában a szállítószalag követése elem alatt válassza ki az **1. szállítószalag** vagy **2. szállítószalag** lehetőséget a követendő szállítószalag meghatározásához.



ÉRTESÍTÉS

Ha egy If, ElseIf vagy Ciklus csomóponton belül van egy szállítószalag-követés csomópont, és a Kifejezés folyamatos ellenőrzése lehetőséget választotta, akkor a kifejezés végére egy `end_conveyor_tracking()` szkriptet adhat hozzá, hogy kilépjen a szállítószalag-követésből.

20.9.5. Csavarozás

Leírás

A **Csavarbehajtás** program-csomópont könnyű módszert kínál egy csatlakoztatott csavarbehajtóhoz való csavarbehajtó alkalmazás hozzáadására. A csavarhúzó és annak robothoz csatlakoztatása a Telepítés lapon konfigurálható (lásd [Általános](#)).

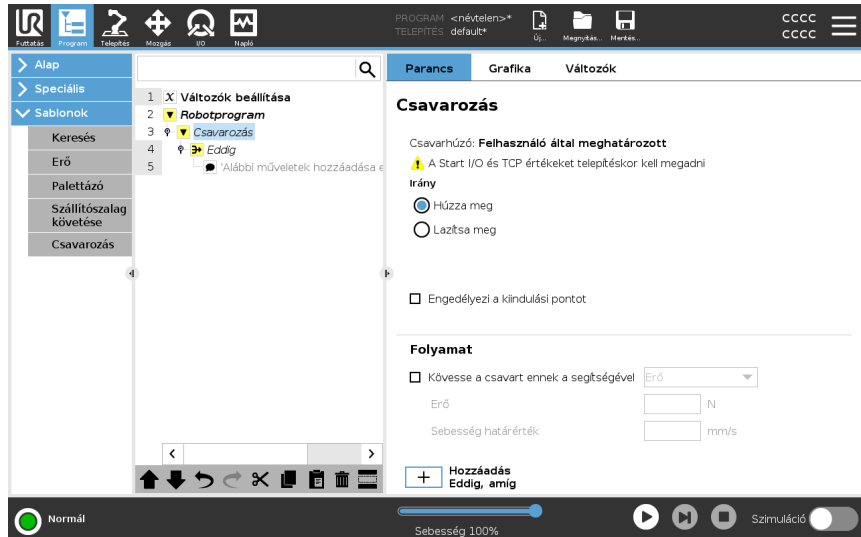

Csavarbehajtás csomópont hozzáadása

1. Koppintson a fejlécben a **Program** elemre.
2. A Sablonok alatt kattintson a **Csavarozás** lehetőségre.
3. Válassza a **Meghúzás** elemet, hogy a meghúzás irányába (befelé) kövesse a csavart, vagy válassza a **Lazítás** elemet, hogy a lazítás irányába (kifelé) kövesse a csavart. Ez a kiválasztás csak a robot mozgására van hatással, hogy kövesse a csavart és a mérési számításait.
4. A **Programválasztás** mezőben választhat egy csavarbehajtás programot a Telepítésben a **Programválasztás** jelektől függően.
5. Válassza ki a **Kezdési pont engedélyezése** lehetőséget, hogy a programfához hozzáadjon egy MoveL parancsot, amelyet akkor hajt végre a program, amikor a csavarozó már fut.
Válassza ki a **Géphibakezelő engedélyezése** lehetőséget, hogy a programfához hozzáadjon egy helyesbítő intézkedést, ha szükséges, mielőtt a csavarozási műveletek megkezdődnek.

Csavarhúzási műveletet befolyásolása

A **Csavar követése** kiválasztásával a **Folyamat** alatt befolyásolhatja a csavarbehajtási műveletet a következő módokon:

- **Erő:** válassza az **Erő** elemet ahhoz, hogy meghatározza, mekkora erő hat a csavarra. Ezután válassza a **Sebesség határértéke** elemet, hogy a robot ezzel a sebességgel mozogjon, amíg hozzá nem ér a csavarhoz.



VIGYÁZAT

Tegye a csavarhúzó bitjét a csavar fölé, mielőtt elkezdi a csavarozás programot. A csavarra bármilyen erőt kifejtve a csavarozás program teljesítményét befolyásolhatja.

- **Sebesség:** Válasszon egy rögzített **Szerszám-sebességet** és **Gyorsulást**, hogy a robot kövesse a csavart.
- **Kifejezés:** Az If (Ha) parancshoz hasonlóan (lásd [20.8.4 Ha 258](#)), válassza a **Kifejezés** lehetőséget annak a feltételnek a leírására, amely mellett a robot követi a csavart.

Csavarbehajtás eddig

Leírás

A Csavarbehajtás program-csomópont tartalmaz egy kötelező Siker **Eddig** csomópontot, amely meghatározza a csavarbehajtási folyamat leállítási kritériumait.

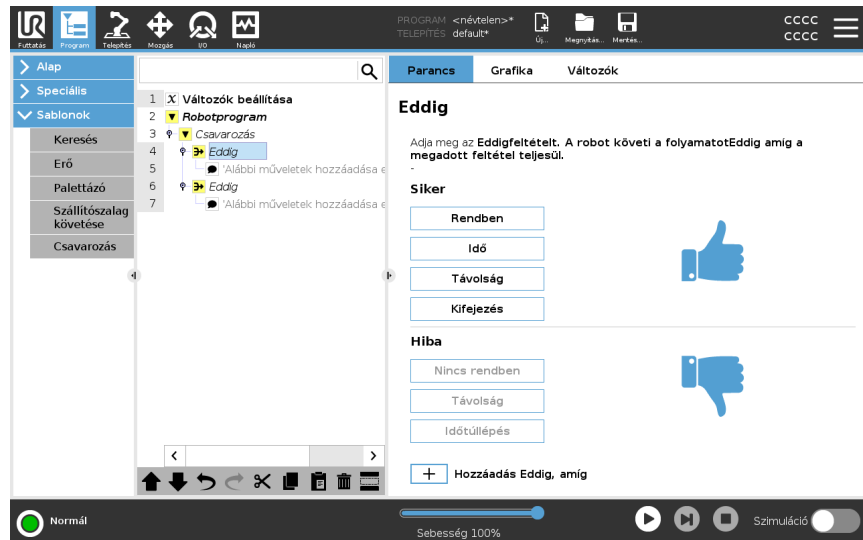

Az alábbi megállási kritériumokat határozhatja meg:

- **Siker:** A csavarbehajtás addig folytatódik, amíg az Ön által kiválasztott lehetőséggel a befejezést nem észleli. Csak egy siker feltételt adhat meg.
- **Hiba:** A csavarbehajtás addig folytatódik, amíg hibát nem észlel az Ön által kiválasztott lehetőség(ek) használatával. Egnél több hiba feltételt megadhat.

Kritériumok

Siker



- **OK:** A csavar behajtása addig tart, amíg a csavarbehajtóból érkező OK jelet nem észleli.
- **Időpont:** A csavar behajtása egy megadott időpontig tart.
- **Távolság:** A csavar behajtása egy megadott távolságig tart.
- **Kifejezés:** A csavar behajtása addig tart, amíg egy egyedi kifejezés feltétele nem teljesül.

Hiba



- **Nem OK:** A csavar behajtása leáll, amikor Nem OK jelet észlel a csavarbehajtótól.
- **Távolság:** A csavar behajtása leáll, amikor túllépi a megadott távolságot.
- **Időtúllépés:** A csavarbehajtás leáll, amikor a megadott időt túllépik.

20.10. URCaps

Leírás

A távoli TCP és eszköztvonal URCap lehetővé teszi, hogy Távoli eszközközéppontokat (RTCP) állítson be, ahol az eszközközéppont térben, a robot alapjához viszonyítva rögzített. A távoli TCP és a szerszám pálya URCap segítségével útpontokat és körmozgásokat is programozhat, valamint harmadik féltől származó CAD/CAM szoftvercsomagokban definiált importált szerszám pálya-fájlok alapján generálhat robotmozgást.

A távoli TCP URCap használatához előzetesen regisztrálni kell a robotot (lásd [A robot regisztrációs és licencfájlja 361](#)). Az RTCP olyan alkalmazásokban működik, ahol szükség van arra, hogy a robot megfogjon és mozgasson tárgyakat egy rögzített eszközhöz képest. Az RTCP-t együtt használják az RTCPMoveP és RTCPCircleMove parancsokkal, hogy a rögzített szerszámhoz képest állandó sebességgel mozgassák a befogott alkatrészt.

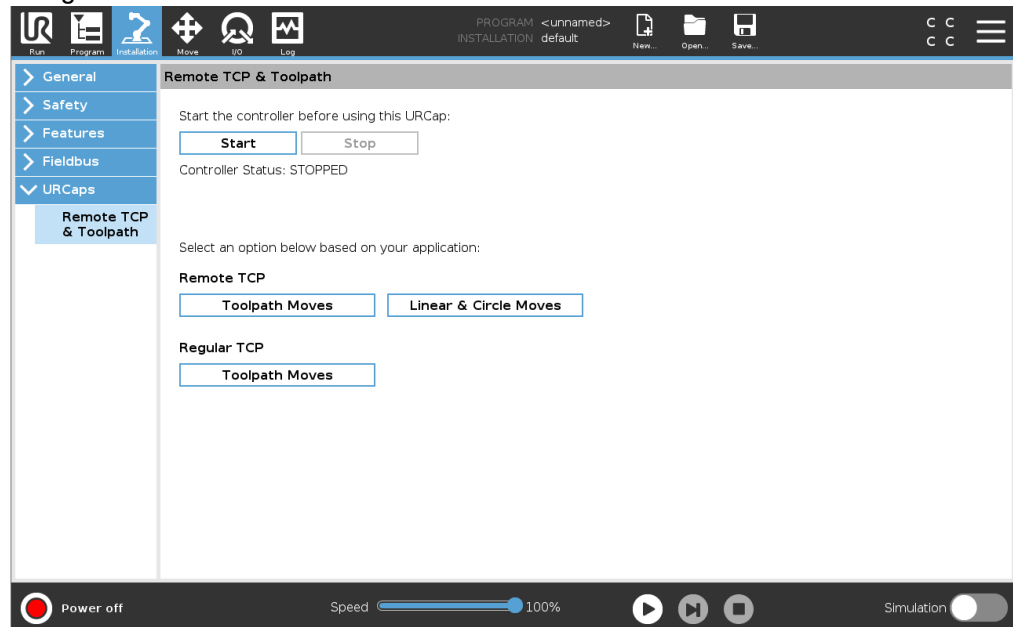

Hasonlóan egy szabályos TCP-hez (lásd:) meghatározhat és elnevezhet egy RTCP-t a telepítés lap beállításai pontjában.

Elvégezheti az alábbi műveleteket is:

- RTCP-k hozzáadása, átnevezése, módosítása és eltávolítása
- Az alapértelmezett és aktív RTCP megértése
- RTCP helyzetének tanítása
- RTCP tájolásának másolása

Távoli TCP beállítása egy tulajdonságból

Állítson be egy RTCP-t egy Funkció használatával, hogy a robot az RTCP-hez viszonyítva meglökődjön, miközben RTCP útpontokat és RTCP körmozgásokat hoz létre.

1. Érintse meg a plusz ikont egy új RTCP létrehozásához **RTCP**. Vagy válasszon egy létező RTCP-t a legördülő menüben.
2. Érintse meg az **Érték másolása egy pontjellemzéből** legördülő menüt, és válassza a Tulajdonság elemet. Ellenőrizze az RTCP tájolási értékeit frissítését, hogy illeszkedjen a kiválasztott funkcióéhoz.

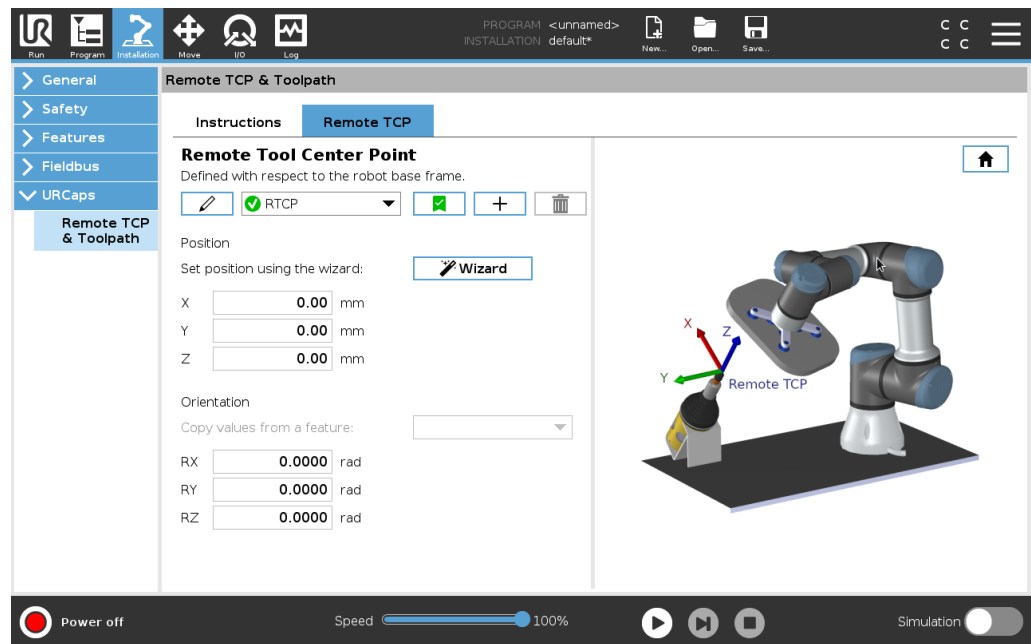

Távoli TCP mozgástípusai

RTCP_MoveP

Egy szabályos MoveP-hez hasonlóan az RTCPMoveP meghatározza a szerszám sebességét és a robotkar távoli TCP-hez viszonyított mozgásának gyorsulását. Lásd .

RTCP körmozgás

A szabályos körmozgáshoz hasonlóan az RTCP körmozgást hozzáadhatja egy RTCPMoveP-hez, hogy körmozgásokat végezzen. Lásd .



ÉRTESÍTÉS

Egy körmozgás maximális sebessége alacsonyabb lehet, mint a meghatározott érték. A kör sugara r , a maximális gyorsulás A , a maximális sebesség pedig a centripetális gyorsulás miatt nem haladhatja meg az A értéket.

Távoli TCP útpont

Hasonlóan a szabályos útpontokhoz az RCTP útpontok lehetővé teszik, hogy egy eszköz lineárisan mozogjon állandó sebességgel és köríven. Az alapértelmezett keverési sugár mérete egy közös érték az összes útpont között. A kisebb keverék-sugárméret élesíti az út fordulóját. A nagyobb keverék-sugárméret lágyítja az út fordulóját. Egy RTCP útpontot úgy tanítanak, hogy a robotkart fizikailag a kívánt pozícióba mozzgatják.

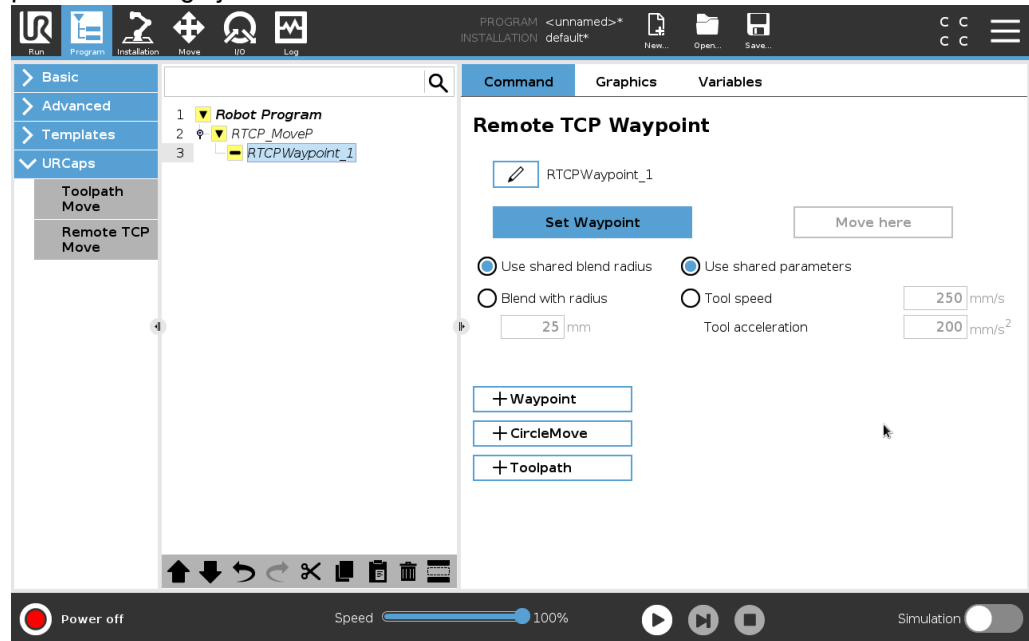

Távoli TCP-útpontok betanítása

1. A Program fülön illesse be a **RTCP_MoveP** csomópontot.
2. Az RTCPMoveP csomóponton koppintson a **Beállítás** elemre a Mozzgatás képernyő megjelenítéséhez.
3. A Mozzgatás képernyőn használja a **Betanítási mód** vagy **Lökés** elemet a robot kívánt konfigurációba helyezéséhez.
4. Érintse meg a zöld jelet az érvényesítéshez.

RTCP útpont konfigurálása

Használjon keverékeket a robot lágy átmenetének engedélyezéséhez két pálya között. Koppintson a **Megosztott átmeneti sugár használata**, vagy az **Átmenet sugárral** elemre egy útpont átmeneti sugarának beállításához egy RTCP_MoveP csomópontból.



ÉRTESÍTÉS

Fizikai időcsomópont (pl.: Mozzgatás, Várakozás) nem használható egy RTCPMoveP csomópont gyermekeként. Ha nem támogatott csomópontot ad hozzá gyermekként egy RTCPMoveP csomóponthoz, akkor a program érvényesítése nem sikerül.

Távoli TCP Szerszámpálya

A Távoli TCP és eszközútvonal URCap automatikus robotmozgásokat hoz létre, amely megkönnyíti a komplex pályák pontos követését.

Távoli TCP eszközútvonali konfigurálása

1. Válassza a **Távoli TCP szerszámpálya mozgások** elemet a pontot a Távoli TCP-n& a szerszám URCap kezdőlapon írhatja be a munkafolyamatot.
2. Kövesse a **Utasítások fül** utasításait.

Egy távoli TCP eszközútvonali mozgáshoz az alábbi fő komponensek szükségesek:

- Eszközútvonali fájl
- Távoli TCP
- Távoli TCP PCS

Eszközútvonali konfigurálása CAD/CAM szoftverrel

Egy eszközútvonali meghatározza a tájolást, a pályát, a sebességet vagy (betáplálási sebességet) és az eszköz mozgási irányát.

1. Hozza létre vagy importálja egy rész CAD modelljét.
2. Állítson be egy Rész-koordináta-rendszert (PCS) a részhez rögzítve.
3. Hozzon létre egy eszközútvonali a PCS-hez képest a rész funkciói alapján
4. Szimulálja az eszközrész mozgását, hogy megerősítse, hogy megfelel az elvárásoknak.
5. Exportálja az eszközútvonali egy G-kód fájlba .nc fájlkiterjesztésként.

G-kód eszközútvonali importálása PolyScope-ba

1. Töltse be az eszközútvonali fájl egy USB-pendrive gyökérkönyvtárába. Az eszközútvonali fájlok kiterjesztése legyen .nc
2. Helyezze be a pendrive-ot a Tanító függetlenségbe.
3. A Fejléce érintse meg a Telepítés, az URCaps elemet, válassza ki a Távoli TCP& szerszámpályát, válassza ki a Távoli TCP - szerszámpálya mozgások elemet, majd válassza a Szerszámpályát.
4. Válassza ki, melyik eszközútvonali fájl importálja a PolyScope-ba.

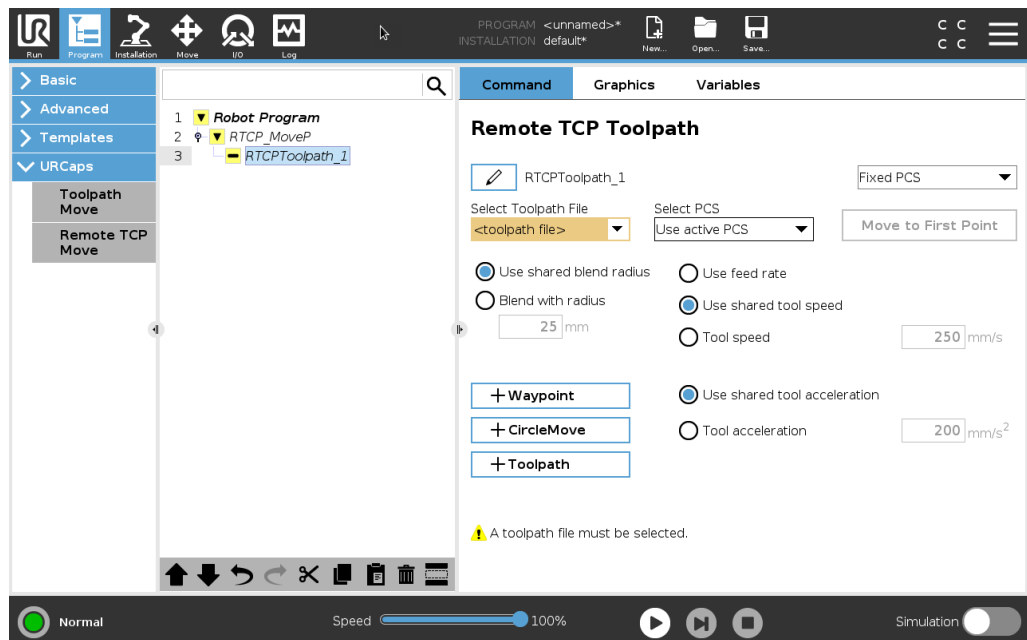

Távoli TCP

Távoli TCP konfigurálása eszközútvonal mozgásához

1. A CAM környezetben az első útvonalpontnál határozza meg az eszköz tájolását.
2. Használja a szabadonfutót az alkatrész kézi megfogásához a megfogóval.
3. Válassza ki a távoli TCP helyét.
4. Használja a helyzetvarázslót a pozitív értékek megkapásához.
5. Állítsa be a robotot, amíg a kívánt résztartást el nem éri a távoli TCP megközelítéséhez.
6. Vizionálja az eszköz tájolását a fizikai rész első útvonalpontjánál. A pozitív z-tengely iránynak az alkatrész felületétől elfelé kell mutatnia.
7. Hozzon létre egy sík funkciót ugyanazzal a tájolással, mint az előző lépésben vizionált.
8. Állítsa be a távoli TCP tájolását az értékek Sík funkcióból történő másolásával. A kívánt alkatrésztartást fenntartják, amíg az eszközútvonal végrehajtása történik.

Távoli TCP PCS

A távoli TCP részkoordináta-rendszer (PCS) a robot eszközpereméhez képest rögzítettként van meghatározva. Érintse meg a PolyScope képernyőn a varázspálcát, hogy aktiválja a varázslót, hogy megtanítsa a Távoli TCP PCS-t. Bármely, az alábbiakban leírt tanítási módszer használható.

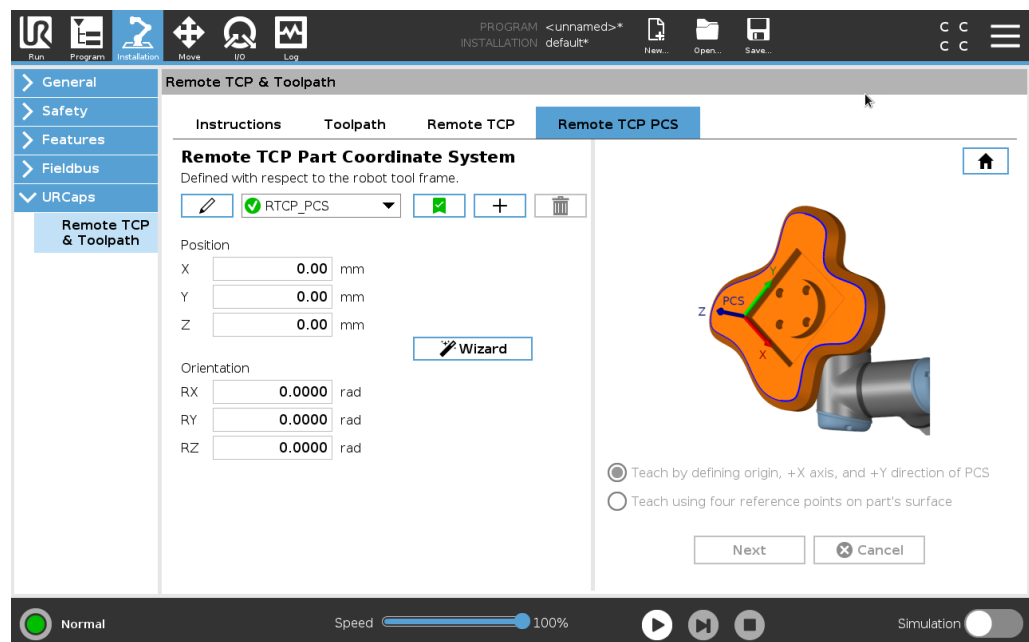

Távoli TCP PCS konfigurálása

Használja ezt a módszert, ha a PCS beállítható az alkatrész felszínén.

1. Használja a Freedrive szabadonfutó funkciót az alkatrész kézi megfogásához.
2. Válasszon egy távoli TCP-t a referencia pontok tanításához. A nagy pontossághoz ideiglenesen állítson be egy éles távoli TCP-t a tanítási folyamat elvégzéséhez.
3. Mozgassa a robotot a távoli TCO-hez, hogy megérintse a PCS kiindulását, a pozitív X-tengely és a pozitív Y-tengely irányát az alkatrészen.
4. Érintse meg a Beállít pontot a tanítási folyamat lezárásához. A helyzet és tájolás értékeket automatikusan kitölti a rendszer.

Más esetben használja ezt a módszert.

1. Válasszon három vagy négy referencia pontot az alkatrésze felszínén.
2. A CAD/CAM szoftverben jegyezze fel az X, Y, Z koordinátákat a kiválasztott referencia pont PCS-éhez viszonyítva.
3. Használja a Freedrive-ot az alkatrész manuális megfogásához a fogóval.
4. Válasszon egy távoli TCP-t a referencia pontok tanításához. A nagy pontossághoz ideiglenesen állítson be egy éles távoli TCP-t a tanítási folyamat elvégzéséhez.
5. Adja meg az első referencia pont koordinátáit.
6. Mozgassa a robotot a távoli TCP esetében, hogy megérintse az első referencia pontot az alkatrészen.
7. Ismétlje meg az 5. és 6. lépést a többi referencia pont esetében.

Változó PCS beállítása

Haladó felhasználási esetekben, ahol az alkatrészt nem fogja meg nagy konzisztenciával, beállíthat egy Változó PCS-t az eszközút vonal mozgásának beállításához az alkatrész helye és tájolása szerint a robot eszközperemhez viszonyítva.

Létrehozhat egy tartásváltozót, amely külső érzékelőhöz van kötve, amely észlelheti a PCS helyét és tájolását.

1. Állítson be egy külső érzékelőt, amely észleli a PCS helyét és tájolását. Át kell alakítania az érzékelő kimenetét a robot eszközperemének keretéhez.
2. Erősítse meg, hogy a PCS be van állítva azt alkatrészhez képest, és a hely és a tájolás detektálható a külső érzékelő számára.
3. A PolyScope-ban hozzon létre egy tartásváltozót, amely a külső érzékelő kimenetéhez kötött, változó PCS-ként. Adjon neki egy megkülönböztethető nevet, például: **változó_rtcp_pcs_1**.
4. Szúrjon be egy **RTCP szerszám pálya csomópontot**.
5. A program oldal jobb felső sarkában, a legördülő menüben, válassza ki a **Változó PCS** elemet.
6. A **PCS kiválasztása** legördülő menüből válassza a **változó_rtcp_pcs_1** elemet.
7. Hozzon létre egy Hozzárendelés vagy Parancssor csomópontot a **variable_rtcp_pcs1** frissítéséhez az RTCP szerszám pálya csomópont előtt.

Távoli TCP eszközútvonali csomópont konfigurálása

Az alábbi rész elmagyarázza, hogyan használjon egy változó PCS-t egy távoli TCP eszközútvonali csomópontban.

1. Nyissa meg a Program fület, és kattintson az **URCaps** elemre.
2. Válassza a **Remote TCP Move** lehetőséget egy RTCP_MoveP csomópont beszúrásához.
3. Válasszon egy TCP-t, és állítsa be a mozgás paramétereit: eszköz sebessége, eszköz gyorsulása és keverési sugár.
4. Érintse meg a **+ Szerszámpálya** elemet egy RTCPToolpath csomópont beszúrásához. Törölje az RTCP útpont csomópontot, amelyet alapértelmezésként létrehozta, ha ez nem szükséges.
5. Válasszon egy eszközútvonali fájlt, és válassza ki a megfelelő Távoli TCP PCS-t a legördülő menüből.
6. Állítsa be a mozgási paramétereit, ha különböző értékek alkalmazandók az RTCP eszközútvonali csomópontra.
7. Kattintson a **Mozgatás az első pontra pontra** és ellenőrizze, hogy a megfogott alkatrész az elvárt módon közelít a távoli TCP felé.
8. Tesztelje a programot szimulációs módban alacsony sebességnél, hogy megerősítse a konfigurációkat.

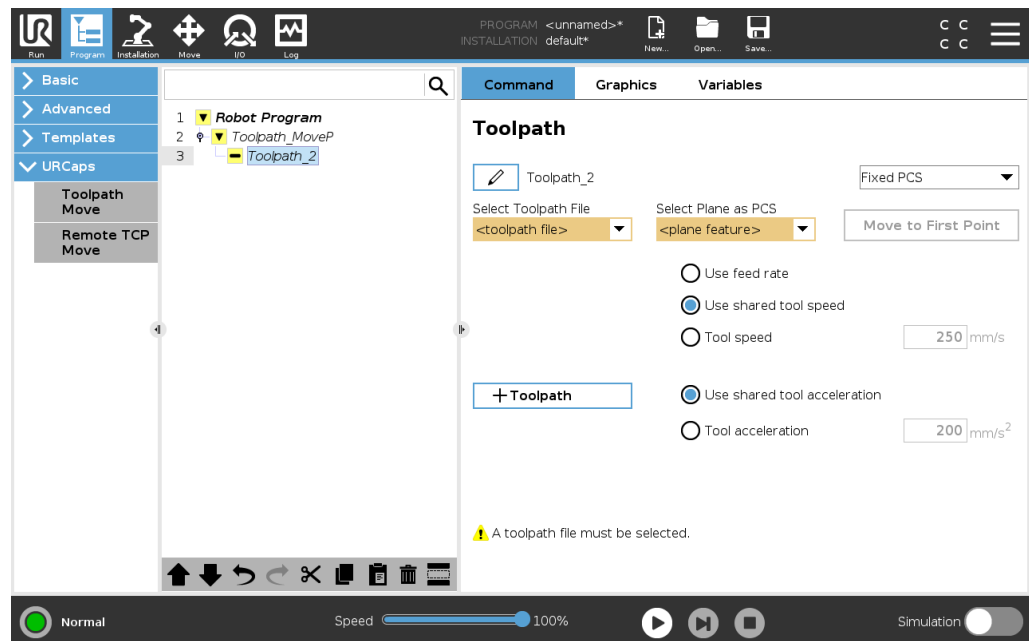

ÉRTESÍTÉS

Egy fix csukló-konfigurációra mozgáshoz beállított MoveJ elem hozzáadásával a **Csuklósögek használata** jelölődobozban még a szerszámpálya futtatása előtt biztosíthatja, hogy a robot mozgása azonos legyen a szerszámpálya minden egyes végrehajtásakor. Lásd [20.7.1 Mozgás 211](#)

Szokásos TCP szerszámpálya mozgások

Hasonlóan egy távoli TCP eszközút vonal mozgásának konfigurálásához, egy szabályos TCP eszközút vonal mozgásához az alábbiak szükségesek:

- Eszközút vonal fájl
- Szabályos TCP
- Sík funkció PCS-ként

Eszközút vonal fájl konfigurálása és importálása

Ez hasonló a szerszámpálya konfigurálásához (lásd [Eszközút vonal konfigurálása CAD/CAM szoftverrel 290](#)) és a szerszámpálya importálásához (lásd [G-kód eszközút vonal importálása PolyScope-ba 290](#)).

Szabályos TCP konfigurálása

- Kövesse az utasításokat a normál TCP konfigurálásához.
- Ellenőrizze, hogy az eszközpontok pozitív z-tengelye az alkatrész felszínétől elfelé néz-e.

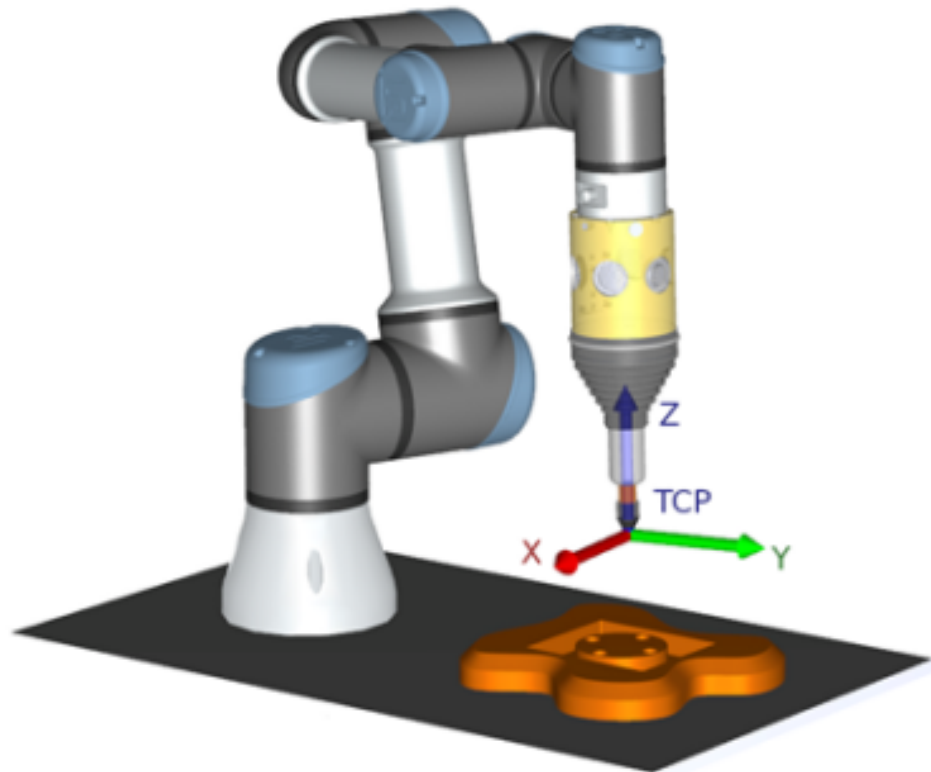

Sík funkció PCS konfigurálása

1. Hozzon létre egy sík tulajdonságot a **Sík hozzáadása** vagy **Sík betanítása** elemek segítségével. Lásd .
2. Rögzítse az alkatrészt a robot alapjához képest.
3. Ellenőrizze a helyes TCP-t, hogy létrehozzuk a sík funkciót. A nagy pontossághoz ideiglenesen állítson be egy éles távoli TCP-t a tanítási folyamat elvégzéséhez.
4. Mozgassa a robotot a távoli TCO.hez, hogy megérintse a PCS kiindulását, a pozitív X-tengely és a pozitív Y-tengely irányát az alkatrészen.
5. Fejezze be a tanítási folyamatot és erősítse meg a PCS helyzetét és tájolását.

Eszközútvonalcsomópontjának konfigurálása

1. Nyissa meg a Program fület, és kattintson az **URCaps** elemre.
2. Válasszon egy TCP-t, és állítsa be a mozgás paramétereit: eszköz sebessége, eszköz gyorsulása és keverési sugár. Válassza a **Szerszám forgatása szabadon a Z tengely körül** elemet. Ne válassza ki, ha az eszköznek az eszközútvonalcsomópont fájlban meghatározott z-tengely körüli tájolást kell követnie.
3. Kattintson a **+ Szerszám pálya** elemre egy szerszám pálya csomópont beszúrásához.
4. A legördülő menüben válasszon egy eszközútvonalcsomópont fájl és válassza ki a megfelelő PCS-t (sik funkciót).
5. Állítsa be a mozgási paramétereit, ha különböző értékek alkalmazandók az eszközútvonalcsomópontokra.
6. Kattintson a **Mozgatás az első pontra** elemre annak ellenőrzése céljából, hogy a szerszám képes a szerszám pálya első pontjára állni.
7. Futassa a programot szimulációs módban alacsony sebességnél, hogy megerősítse a konfigurációk helyességét.



ÉRTESÍTÉS

Egy fix csukló-konfigurációra mozgáshoz beállított MoveJ elem hozzáadásával a **Csuklósögek használata** jelölődobozban még a szerszám pálya futtatása előtt biztosíthatja, hogy a robot mozgása azonos legyen a szerszám pálya minden egyes végrehajtásakor.

Lásd [20.7.1 Mozgás 211](#)

21. Telepítés lap

Leírás

A Telepítés lapon a robot és a PolyScope általános teljesítményét befolyásoló beállítások konfigurálhatók.

21.1. TCP konfigurálás

Leírás

A **Szerszám középpontja** (TCP) a robot szerszámán található pont. Minden TCP tartalmaz egy áthelyezést és egy elforgatást a szerszám kimeneti karimájának középpontjához képest. Amikor a programozás szerint visszatér egy korábban tárolt útpontra, a robot a TCP-t az útpontban tárolt pozícióba és tájolásba mozgatja. Amikor egyenes mozgáshoz programozták, akkor a TCP egyenesen mozog.

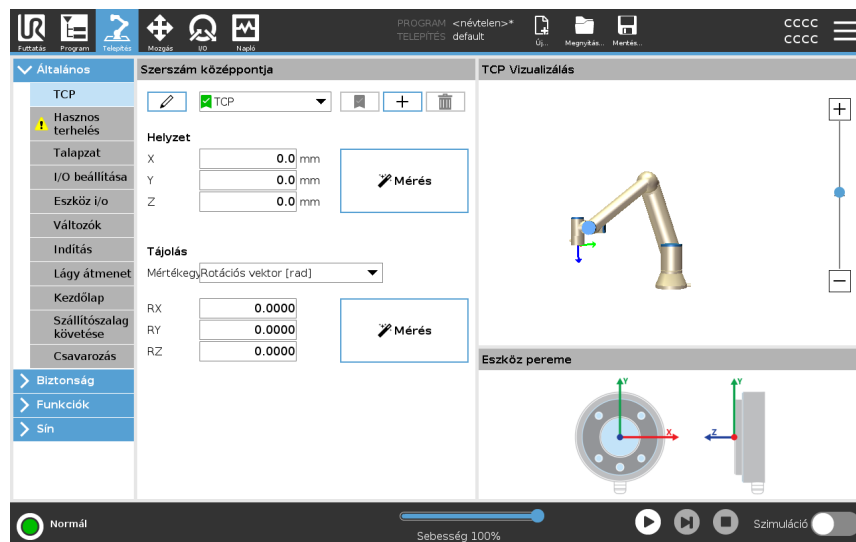

Helyzet



A X, Y, Z koordináták megadják a TCP helyzetét. Amikor az összes érték (beleértve a tájolást is) nulla, a TCP egybeesik az eszköz kimeneti peremének középpontjával, és adoptálja a képernyőn ábrázolt koordinátarendszert.

Tájolás

Az RX, RY, RZ koordinátanégyszetek meghatározzák a TCP tájolását. A Mozgatás laphoz hasonlóan az RX, RY, RZ mezők felett található Egységek legördülő menüből válassza ki a tájolási koordinátákat.

**TCP-k
hozzáadása,
átnevezése,
módosítása és
eltávolítása**

Új TCP konfigurálását a következő műveletekkel kezdheti meg:

- Koppintson a  elemre egy új, egyedi névvel ellátott TCP meghatározásához. Az új TCP a legördülő menüben érhető el.
- Koppintson az  gombra a TCP átnevezéséhez.
- Koppintson az  gombra a kiválasztott TCP eltávolításához. Az utolsó TCP-t nem lehet eltávolítani.

Aktív TCP

Amikor lineárisan mozog, a robot mindig az aktív TCP-t használja, hogy meghatározza a TCP eltolást. Az aktív TCP megváltoztatható a Move (Mozgatás) paranccsal (lásd [20.2.2 Parancs lap 196](#)) vagy a Set (Beállítás) paranccsal. Az aktív TCP mozgását a grafikus ábrázolás lapon jeleníti meg a rendszer (lásd [20.2.3 Grafikus lap 199](#)).

**Alapértelmezett
TCP**

Az alapértelmezett TCP-t be kell állítani az aktív TCP-ként mielőtt egy program fut.

- Válassza ki a kívánt TCP-t és érintse meg a **Beállítás alapértelmezettként** elemet a TCP alapértelmezettként történő beállításához.

A zöld ikon az elérhető legördülő menüben az alapértelmezetten konfigurált TCP-t jelzi.

21.1.1. TCP helyzetének betanítása

TCP tájolásának tanítása

A TCP helyzetének koordinátái automatikusan kiszámíthatók a következőképp:

1. Koppintson a **Mérés** gombra.
2. Válasszon egy fix pontot a robot munkahelyén.
3. A képernyő jobb oldalán található pozíciónyilakkal mozgassa a TCP-t legalább három különböző szögből, és mentse az eszköz kimeneti peremének megfelelő helyzetét.
4. Használja a **Beállítás** gombot az ellenőrzött koordináták alkalmazására a megfelelő TCP-hez. A pozícióknak eléggé különbözőnek kell lennie, hogy a számítás megfelelően működjön. Ha nem eléggé különbözőek, akkor a gombok feletti állapot LED piros lesz.

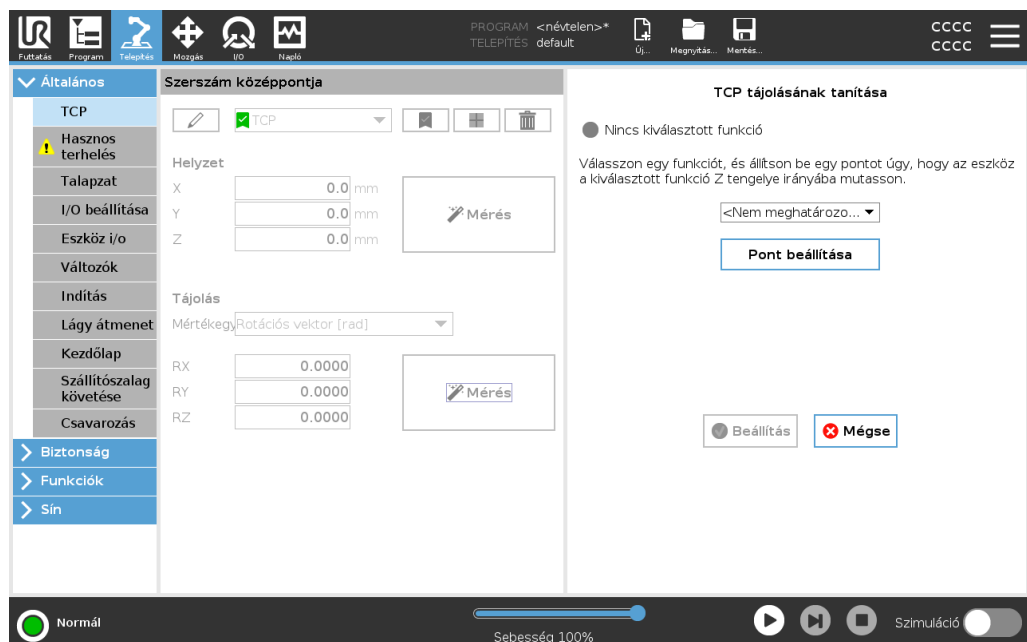

Még ha három pozíció elegendő is a TCP meghatározására, egy negyedik további ellenőrzéshez használható, hogy a számítás helyes. Az adott, mentett pont minősége a számított TCP-re vonatkozóan zöld, sárga vagy piros LED-del jelzett a megfelelő gombon.

1. Koppintson a **Mérés** gombra.
2. A legördülő listából válasszon egy funkciót. (Lásd [21.13 Funkciók 318](#)) az új tulajdonságok definiálásával kapcsolatos további tájékoztatásért
3. Koppintson a **Pont kiválasztása** elemre, és használja a **Szerszám-mozgató nyilak** elemet egy olyan helyzet beállításához, ahol a szerszám tájolása és az annak megfelelő TCP egybeesik a kiválasztott tulajdonság koordináta-rendszerével.
4. Ellenőrizze a TCP számított tájolását, és alkalmazza azt a kiválasztott TCP-re a **Beállítás** megérintésével.

21.2. Hasznos terhelés

Leírás

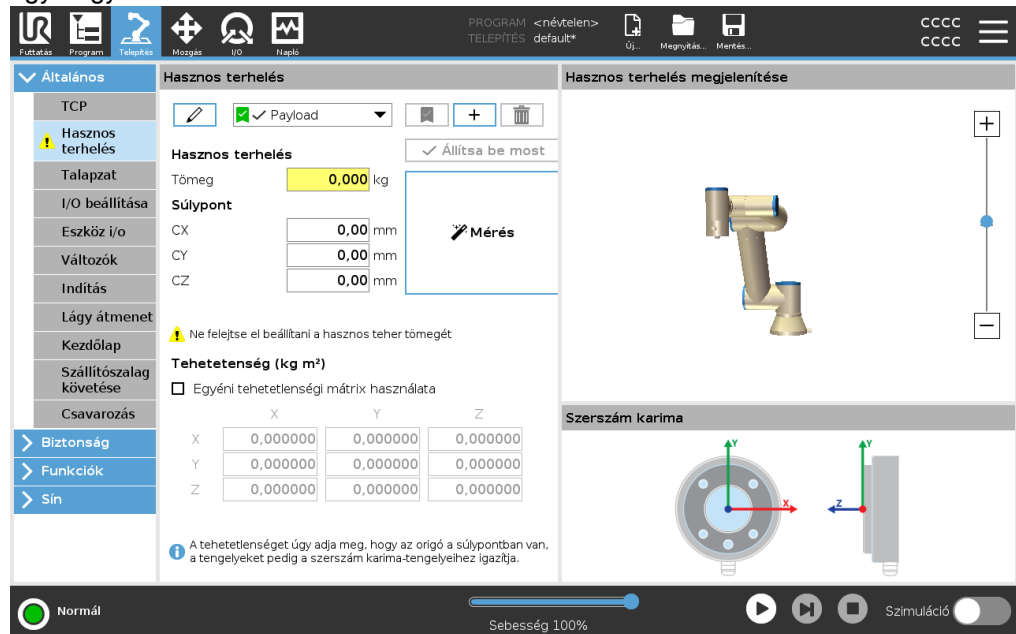

Úgy kell beállítani a hasznos terhelést, a súlypontot (CoG) és a tehetetlenséget, hogy a robot optimálisan teljesítsen.

Több hasznos terhelést adhat meg, és ezeket a programban váltogathatja. Ez hasznos például a felrakás és beültetés alkalmazásokban, ahol a robot felvesz és kiad egy tárgyat.





Hasznos terhelések hozzáadása, átnevezése, módosítása és eltávolítása

Új hasznos terhelés konfigurálását a következő műveletekkel kezdheti meg:

- Koppintson a  gombra egy új, egyedi nevű hasznos teher meghatározásához. Az új hasznos terhelés a legördülő menüben érhető el.
- Koppintson a  gombra egy hasznos teher átnevezéséhez.
- Koppintson a  gombra a kiválasztott hasznos teher törléséhez. Az utolsó hasznos terhelést nem lehet eltávolítani.

Aktív hasznos terhelés

A legördülő menüben pipa jelzi, hogy melyik hasznos terhelés aktív . Az aktív teher a  elem segítségével módosítható.

Alapértelmezett hasznos teher

Az alapértelmezett hasznos terhelést a program indítása előtt aktív hasznos terhelésként állítjuk be.

- Válassza ki a kívánt hasznos terhet és koppintson a **Beállítás alapértelmezettként** elemre egy hasznos terhelés alapértelmezettként történő beállításához.

A legördülő menüben zöld ikon jelzi az alapértelmezetten konfigurált hasznos terhelést

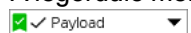

A gravitációs közép pont beállítása

A súlypont beállításához koppintson a **CX**, **CY** és **CZ** mezőkre. A beállítások a kiválasztott hasznos terhelésre vonatkoznak.

Hasznos terhelés becslése

Ez a funkció teszi lehetővé, hogy a robot segítsen beállítani a helyes hasznos terhelést és súlypontot (CoG).

A Hasznos terhelés becslése varázsló használata

1. A Telepítés fül általános eleme alatt válassza a **Hasznos terhelés** elemet.
2. A Hasznos terhelés képernyőn koppintson a **Mérés** elemre.
3. A Hasznos terhelés becslése varázsló alatt koppintson a **Következő** elemre.
4. A négy pozíció beállításához kövesse a hasznos teher becslése varázsló lépéseit.
A négy pozíció beállításához a robotkart négy különböző pozícióba kell mozgatni. A hasznos teher értékét minden pozícióban méri a rendszer.
5. Miután az összes mérés befejeződött, ellenőrizheti az eredményt, és koppintson a **Befejezés** gombra.

**ÉRTESÍTÉS**

Kövesse ezeket az irányelveket a hasznos terhelési becslésre a legjobb eredményeket kapja:

- Győződjön meg róla, hogy a TCP pozíciók a lehető legnagyobb mértékben különböznek egymástól
- Végezze el a méréseket rövid időn belül
- A becslés előtt és közben kerülje a szerszám és/vagy a hozzá kapcsolt hasznos teher elhúzását
- A robot talapzatát és szögét helyesen kell meghatározni a telepítésben

Tehetlenségi értékek beállítása

A tehetlenségi értékek beállításához kiválaszhatja az **Egyéni tehetlenségi mátrix használata** elemet.

A kiválasztott hasznos teherbírás tehetlenségének beállításához kattintson a következő mezőkre: I_{XX} , I_{YY} , I_{ZZ} , I_{XY} , I_{XZ} és I_{YZ} .

A tehetlenséget egy olyan koordináta-rendszerben határozzuk meg, amelynek origója a hasznos teher súlypontja (CoG), és a tengelyek szerszám karima tengelyeihez vannak igazítva.

Az alapértelmezett tehetlenség egyenlő a felhasználó által megadott tömegű gömb tehetlenségével, amelynek tömegsűrűsége 1g/cm^3

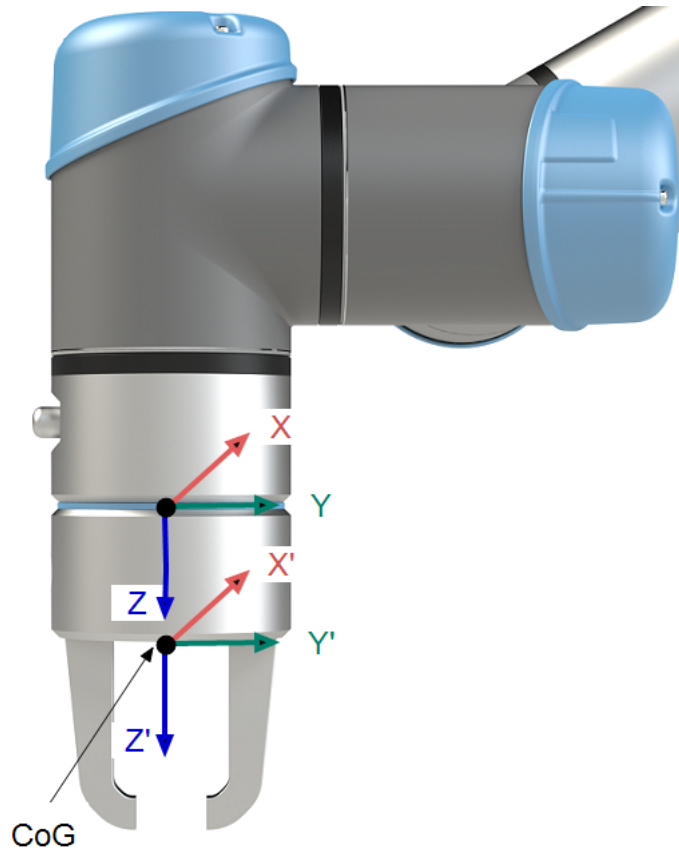

21.3. Talapzat

Leírás

A Robotkar szerelésének meghatározása két célt szolgál:

1. Hogy a Robotkar megfelelően jelenjen meg a képernyőn.
2. Hogy a szabályozónak elmondja a gravitáció irányát.

Egy fejlett dinamikai modell a robotkar zökkenőmentes és precíz mozgását teszi lehetővé, valamint azt a képességet nyújtja a robotkarnak, hogy saját magát **szabadonfutó** (Freedrive) módban tartsa. Emiatt fontos a Robotkar helyes szerelése.



FIGYELMEZTETÉS

A robotkar szakszerűtlen felszerelése a robot gyakori leállítását okozhatja, és/vagy a robotkar elmozdul, amikor megnyomja a **Freedrive** szabadonfutó gombot.

Ha a Robotkart sík asztalra vagy padlóra szerelik, akkor nem szükséges változtatni ezen a képernyőn.

Ha azonban a robotkar **mennyezetre**, **falra**, vagy a felülettel **szöget bezáró irányban** van beépítve, ezt a nyomógombokkal kell beállítani.

A képernyő jobb oldalán található gombok a robotkar beépítési szögének beállítására szolgálnak. A felső három jobb oldali gombbal lehet beállítani a szöget **mennyezetre** (180°), **falra** (90°), **padlóra** (0°) szerelés esetén. A **Billenés** gombokkal tetszőleges szöget lehet beállítani.

A képernyő alsó részén található gombok használatosak a Robotkar talapzatának forgatásához, hogy a tényleges talapzathoz illeszkedjen.



FIGYELMEZTETÉS

Használja a helyes telepítési beállításokat. Mentse és töltsse be a telepítőfájlokat a programmal.

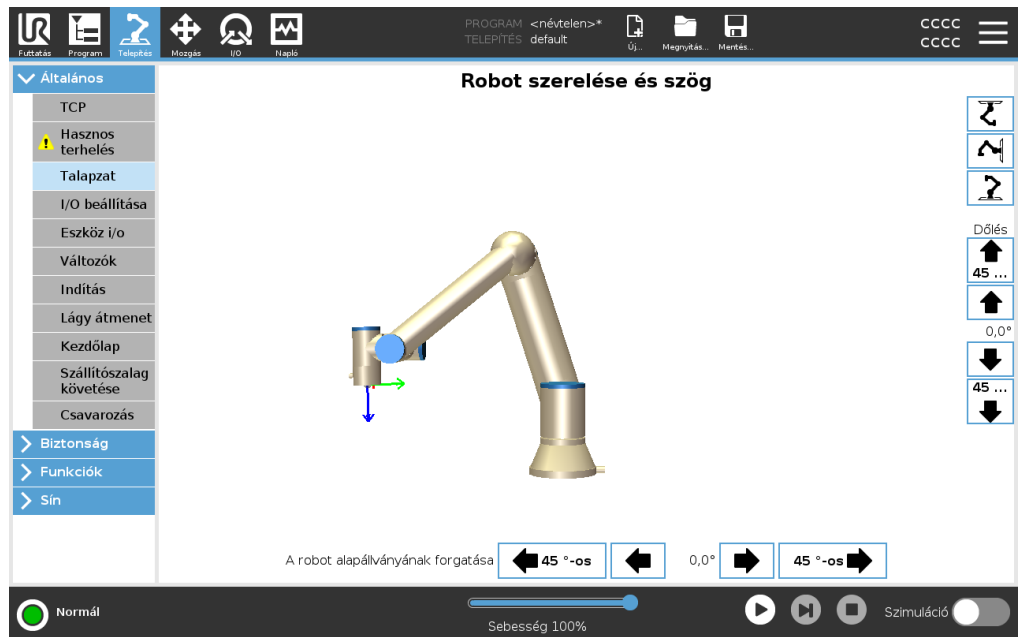

21.4. I/O beállítása

Leírás

Az I/O Beállítás (Setup) képernyő segítségével az I/O jeleket definiálhatja, és az I/O lapvezérlővel konfigurálhatja a műveleteket. Az I/O jelek típusait a **Bemenet** és **Kimenet** alatt soroljuk fel.

Használhat terepi buszt, például Profinet és EtherNet/IP az általános célú regiszterek eléréséhez.

Ha engedélyezi a szerszám-kommunikációs interfészt(TCI), a szerszám analóg bemenete nem lesz elérhető.

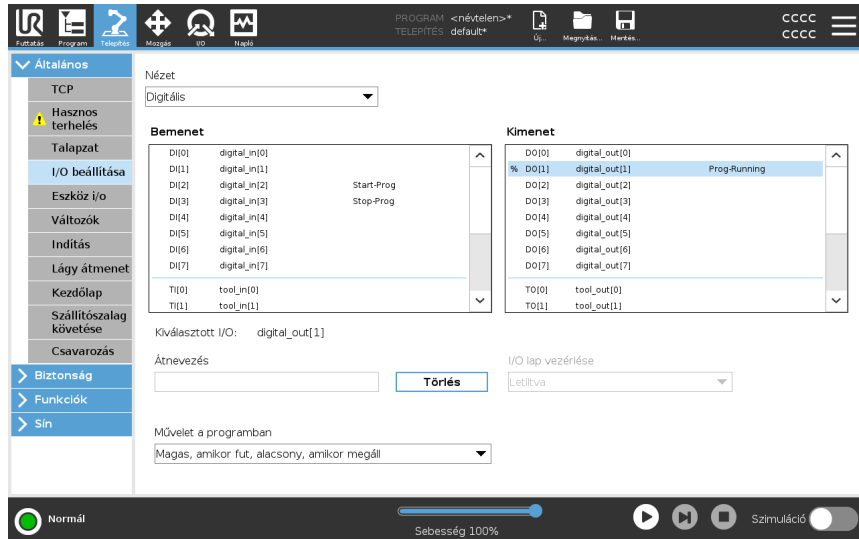

I/O jel típusa

A **Bemenet** és **Kimenet** alatt felsorolt jelek számának korlátozásához használja a **Nézet** legördülő menüt a megjelenített tartalom módosításához a jelek típusa alapján.

Felhasználó által meghatározott nevek kijelölése

Nevesítheti a bemenő és kimenő jeleket a használatban lévő jelek azonosításának megkönnyítéséhez.

1. Válassza ki a kívánt jelet.
2. Koppintson a szövegmezőre a jel nevének beírásához.
3. A név alapértelmezett értékének visszaállításához koppintson a **Törlés** elemre.

Meg kell adnia egy felhasználó által definiált nevet egy általános célú regiszterhez, hogy elérhetővé tegye azt a programban (azaz egy **Wait** parancshoz vagy egy **If** parancs feltételes kifejezéséhez).

A **Várakozás** és a **Ha** parancsokat a (20.7.4 Várakozás 241) és a (20.8.4 Ha 258) parancsok kapcsán ismertetjük. A nevesített általános rendeltetésű regisztereket megtalálja a **Bemenet** vagy **Kimenet** választókapcsoló alatt a **Kifejezés-szerkesztő** képernyőn.

I/O műveletek és I/O lap vezérlése

A Fizikai és Terepi sín digitális I/O kapcsokat használhatja műveletek indítására vagy reagálásra egy programállapotra.

I/O lap vezérlése

Az I/O fül vezérlés használatával megadhatja, hogy egy kimenetet az I/O fülről (akár programozók, illetve operátorok és programozók), vagy robotprogramok vezéreljenek.

Elérhető bemeneti műveletek

Parancs	Művelet
Indítás	Indítja vagy folytatja az aktuális programot egy felmenő éltre (csak a távirányítóban engedélyezve, lásd 26.2 Beállítások 355)
Stop	Megállítja az aktuális programot egy emelkedő élen
Szüneteltetés	Felfutó szélén szünetelteti az aktuális programot
Freedrive	Ha a bemenet magas, a robot belép a freedrive-ba (hasonlóan a freedrive gombhoz). A bemenetet a rendszer figyelmen kívül hagyja, ha más feltételek nem teszik lehetővé a freedrive használatát.

FIGYELMEZTETÉS

Ha a robot leáll a beviteli művelet indítása közben, a robot lassan a program első útpontjára lép, mielőtt végrehajtaná a programot. Ha a robot szüneteltetve van a beviteli művelet indítása közben, a robot lassan mozog arra a pozícióra, ahonnan szüneteltette, mielőtt folytatná a programot.

Elérhető kimeneti műveletek

Művelet	Kimeneti állapot	Programállapot
Alacsony, ha nem fut	Alacsony	Leállítva vagy szüneteltetve
Magas, ha nem fut	Magas	Leállítva vagy szüneteltetve
Magas működés közben, alacsony leállításkor	Alacsony Magas	Futó, Leállítva vagy szüneteltetve
Alacsony a nem tervezett megállásnál	Alacsony	Program befejezve nem beütemezve
Alacsony a nem tervezett leállításkor, egyébként magas	Alacsony Magas	Program befejezve nem beütemezve Futás, leállítás vagy szüneteltetés
Folyamatos impulzus	Váltás a magas és az alacsony között	Fut (szünetelteti vagy leállítja a programot az impulzusállapot fenntartásához)

Programleállítás oka

Rendkívüli programbefejezés az alább felsorolt okok bármelyike miatt bekövetkezhet:

- Robot leállítása
- Hiba
- Szabállysértés
- Futásidejű kivétel

21.5. Telepítési változók

Leírás

A **Telepítési változók** panelen létrehozott változókat telepítési változóknak nevezzük, és a szokásos programváltozókhöz hasonlóan használjuk őket. A telepítési változók azért eltérőek, mert akkor is megőrzik értéküket, ha egy program leáll majd újra indul, és amikor a robotkar és/vagy a vezérlődoboz kikapcsol, majd újra bekapcsol.

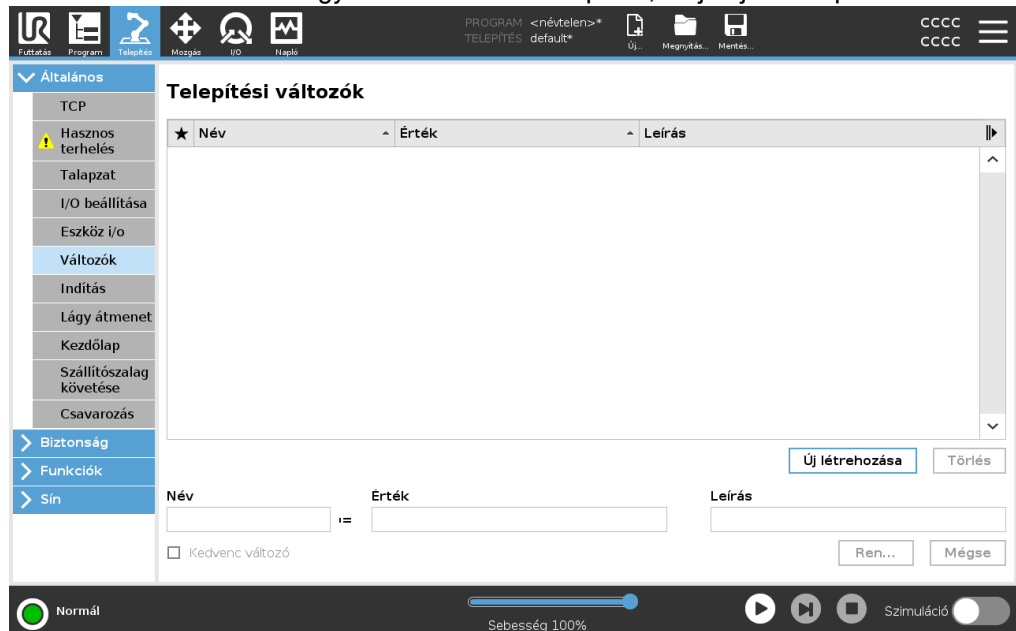

Telepítési változók létrehozása

A telepítési változók nevét és értékét a telepítéssel együtt tárolja a rendszer, így ugyanazt a változót több programban is használhatja.

A telepítési változókat és azok értékét 10 percenként automatikusan menti a rendszer a program végrehajtása során még akkor is, amikor a program végrehajtása szünetel, és amikor leáll.

Telepítési változó létrehozása

1. Koppintson a **Új létrehozása** lehetőségre, és a **Név** mezőben egy új változónevet adjon a rendszer.
A változó nevét tetszés szerint szerkesztheti.
2. A **Érték** mezőben adjon értéket az új változónak.
Nem menthet el egy változót az Érték beállítása nélkül.
3. Az új telepítési változóhoz leírást fűzhet a **Leírás** mezőben.
4. Az új változót kedvencnek állíthatja be a **Kedvenc változó** négyzet bejelölésével.
5. Érintse meg a **OK** gombot, hogy hozzáadja az új változót a Telepítési változók listájához.

Kedvenc telepítési változók kijelölése

Egy kedvenc telepítési változó kijelölésével a telepítési változót a kedvenc változók készletébe helyezi, amelyet akkor jelenít meg a rendszer, amikor csak a kedvenc változók megjelenítését választja ki a Programlap képernyőn és a Futtatási lap képernyőn.

Egy telepítési változó kijelölése kedvencként

1. Koppintson a fejlécben a **Telepítés** elemre.
2. Az Általános területen válassza a **Változók** lehetőséget.
A változók a **Telepítési változók** alatt találhatók.
3. Válassza ki a kívánt változókat.
4. Jelölje be a **Kedvenc változó** négyzetet.
5. Koppintson a **Futtatás** elemre, hogy visszatérjen a változó megjelenítéséhez.

Telepítési változók kezelése

Telepítési változók szerkesztése

1. Válassza ki a kívánt változót a Telepítési változók listából.
2. Szerkesztheti a **Érték**, a **Leírás** vagy a **Kedvenc változó** mezőket.
Ebben a lépésben nem szerkesztheti a változó nevét.

A szerkesztett telepítési változók módosításai azonnal hatályba lépnek.

Telepítési változók törlése

1. Válassza ki a kívánt változót, és koppintson a **Törlés** lehetőségre.
2. A megerősítést kérő előugró ablakban válassza a **Változó törlése** lehetőséget.



Változók leírása

A változókat a Leírás oszlopban található változóleírások hozzáadásával egészítheti ki információval. A változók leírását arra használhatja, hogy a Futtatás lap képernyőjét használó operátorok és/vagy más programozók számára közvetítse a változó rendeltetését és/vagy értékének értelmezését.

A változók leírása (ha vannak) legfeljebb 120 karakter hosszú lehet, és a Futtatás lap képernyőjén és a Változók lap képernyőjén a változók listájának Leírás oszlopában jelenik meg.

A változó leírása szükség esetén több sorra kiterjedhet, hogy a Leírás oszlop szélességéhez igazodjon. A Leírás oszlopot az alább látható gombok segítségével összecsuksukhatja és kiterjesztheti.

A Leírás oszlop összecsuksukása/kibontása

1. Érintse meg az **Összecsuksukás**  elemet a Leírás oszlop összecsuksukásához.
2. Érintse meg az **Kiterjesztés**  elemet a Leírás oszlop kiterjesztéséhez.

21.6. Indítás

Leírás

Az Indítás képernyő beállításokat tartalmaz egy alapértelmezett program automatikus betöltéséhez és indításához, és a Robotkar automatikus inicializálásához bekapcsolás közben.

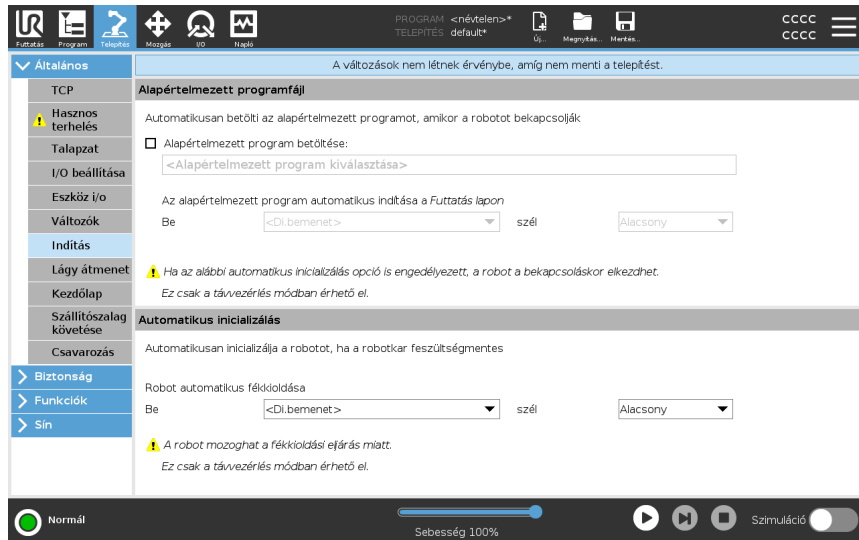

FIGYELMEZTETÉS

1. Amikor engedélyezett az automatikus betöltés, automatikus indítás és automatikus inicializálás, a robot futtatja a programot, amint a Vezérlőszekrény bekapcsol, amíg a bemeneti jel megegyezik a kiválasztott jelszinttel. Például a kiválasztott jelszintre a szélátmenetre nem lesz ebben az esetben szükség.
2. Óvatosan járjon el, amikor a jelszint ALACSONYra van beállítva. A bemeneti jelek alapértelmezetten alacsonyok, hogy a program automatikusan fusson, külső jellel történő elindítás nélkül.
3. **Távírányítás** módban kell lennie olyan program futtatását megelőzően, amelyben az automatikus indítást és inicializálást engedélyezték.

Indítási program betöltése

Alapértelmezett program kerül betöltésre, amikor a Vezérlőszekrény áram alatt van. Továbbá az alapértelmezett program automatikusan betöltődik, ha a **Program futtatása** képernyőre (lásd [19 Futtatás lap 183](#)) lép, és nincs betöltve program.

Indítási program indítása

Az alapértelmezett program automatikusan elindul a **Program futtatása** képernyőn. Amikor az alapértelmezett programot betölti, és a megadott külső bemenő jel élettmenetét észleli, a program automatikusan elindul. Az indításkor az aktuális bemeneti jelszint meghatározatlan. Ha olyan átmenetet választ, amely illik a jelszinthez az indításkor, akkor a program azonnal elindul. Ezen túlmenően amikor kilép a **Program futtatása** képernyőről vagy megnyomja a Stop gombot a Műszerfalon, ezzel letiltja az automatikus indítás tulajdonságot, amíg a Futtatás gombot újra meg nem nyomja.

21.7. Eszköz i/o

Leírás

Az I/O felület vezérlése lehetővé teszi, hogy átváltson a felhasználói vezérlés és a URcap vezérlés között.

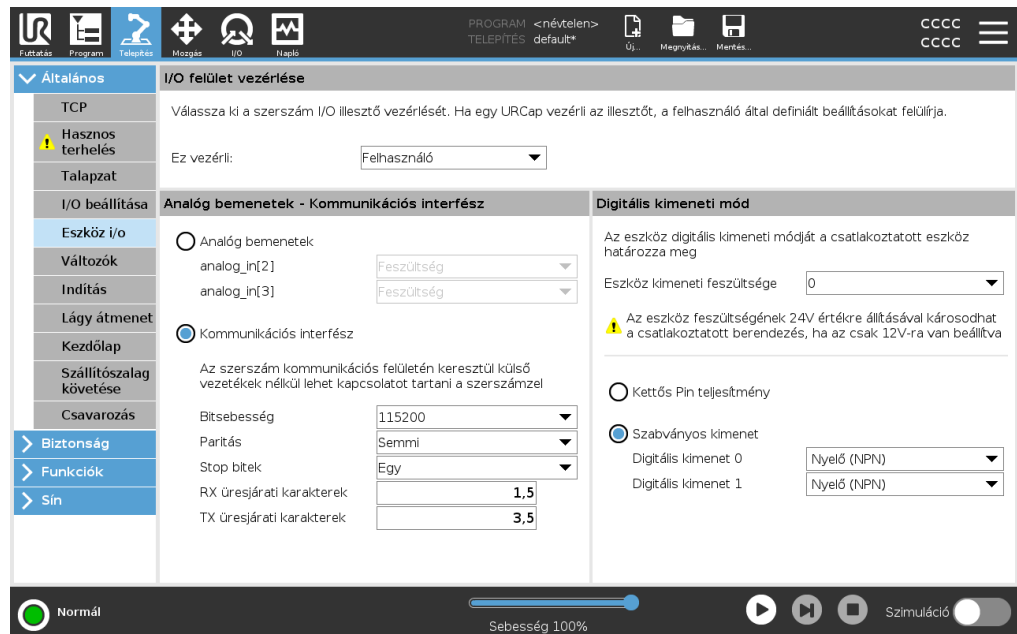

**I/O felület
vezérlése**

1. Érintse meg a Telepítés lapot és az Általános alatt érintse meg az Eszköz I/O pontot.
2. Az I/O felület vezérlése alatt válassza a Felhasználót, hogy hozzáférjen az Eszköz analóg bemeneteihez és/vagy a digitális kimeneti mód beállításaihoz. Egy URCaop kiválasztása megszünteti a hozzáférést az Eszköz analóg bemeneteihez és a Digitális kimeneti mód beállításaihoz.

ÉRTESÍTÉS

Ha egy URCap vezérel egy végeffektort, például egy fogót, akkor a URCap az Eszköz IO kezelői felület vezérlését igényli. Válassza ki a URCap-et a listában, hogy lehetővé tegye az Eszköz IO kezelői felület vezérlését.

21.7.1. Analóg bemenet - kommunikációs interfész

Leírás

A szerszám kommunikációs interfész (TCI) szolgáltatja a robot azon képességét, hogy egy csatolt szerszámhoz kapcsolódjon a robot-szerszám analóg bemenetén keresztül. Ez megszünteti a külső kábelezés szükségességét. Amint a szerszám kommunikációs felületet engedélyezték, a szerszám minden analóg bemenete nem lesz elérhető

**Eszközkommunikációs
interfész**

1. Érintse meg a Telepítés lapot és az Általános ponton az Eszköz I/O pontot.
2. Válassza ki a Kommunikációs interfészegységeket, hogy szerkessze a TCI beállításokat.
Amint engedélyezték a TCI-t, a szerszám analóg bemenete nem lesz elérhető a Telepítőfájl I/O beállításához, és nem jelenik meg a bemeneti listán. Az eszköz analóg bemenete szintén nem elérhető a Várakozás opciókhoz és kivételekhez hasonló programok esetén.
3. A kommunikációs interfész alatti legördülő menüben válassza ki a szükséges értékeket.
Az értékek bármilyen változását a rendszer azonnal elküldi a szerszámnak. Ha bármilyen telepítési érték eltér attól, amit az eszköz használ, figyelmeztetés jelenik meg.

21.7.2. Digitális kimeneti mód

Leírás

Az eszközkommunikációs interfész lehetővé teszi két digitális kimenet független konfigurálását. A PolyScope rendszerben minden egyes érintkezőhöz tartozik egy legördülő menü, amelyen keresztül beállítható a kimeneti üzemmód. A következő lehetőségekből lehet választani:

- **Nyelő:** Ez teszi lehetővé az érintkező NPN vagy nyelő konfigurálását. Amikor nincs kimenet, a tűske lehetővé teszi az áram földbe áramlását. Ezt a PWR érintkezővel együttesen használhatjuk egy komplett áramkör létrehozásához.
- **Forrás:** Ezzel egy érintkező PNP-re vagy a Forrásra konfigurálható. Amikor van kimenet, a tűske pozitív áramforrást biztosít (konfigurálható az IO lapon). Ezt a GND érintkezővel együttesen használhatjuk egy komplett áramkör létrehozásához.
- **Ellenütem:** Ezzel állítható az érintkező Ellenütemű konfigurációba. Ha a kimenet be van kapcsolva, a csap pozitív feszültségforrást biztosít (az I/O lapon konfigurálható). Ezt a GND érintkezővel együttesen használhatjuk egy komplett áramkör létrehozásához. Amikor a kimenet kikapcsolt állapotban van, az érintkezőn át az áram a föld felé folyik.

Új kimeneti konfiguráció kiválasztása után a változások érvénybe lépnek. Az aktuálisan betöltött telepítés módosul, hogy tükrözze az új konfigurációt. Az ellenőrzés után az eszköz kimenetei a szándék szerint működnek, biztosítva a telepítés mentését, nehogy a változtatások elveszenek.

Kettős Pin teljesítmény

A kettős tűske árama használatos az eszközhöz áramforrásként. A Dual Pin Power engedélyezésével letiltja az alapértelmezett szerszám digitális kimenetei.

21.8. Lágymód átmenet

Leírás

Amikor az események alatt átkapcsol a biztonsági módok között (azaz Csökkentett mód bemenet, Csökkentett mód indítási síkok, Biztonsági leállító és Háromállású engedélyező eszköz), akkor a robotkar célja 0,4 s használata a „lágymód” átmenet létrehozásához. A meglévő alkalmazások viselkedése változatlan, ami megfelel a „kemény” beállításnak. Új telepítési fájlok a „lágymód” beállításához alapértelmezettként.

Gyorsulási/lassulás beállítások beállítása

1. Koppintson a fejlécben a **Telepítés** elemre.
2. A képernyőn a bal oldali menüben, az **Általános** elem alatt, válassza ki az **Sima átmenet** elemet.
3. Válassza a **Hard** lehetőséget a nagyobb gyorsulás/lassulás eléréséhez, vagy válassza a **Soft** lehetőséget a simább alapértelmezett átmeneti beállításához.

21.9. Kezdőlap

Leírás

A Kezdőlap egy felhasználó által meghatározott helyzet a Robotkar esetében. Amint meghatározták, a Kezdőhelyzet robotprogram létrehozásakor elérhető. Használhatja a kezdőhelyzetet egy biztonságos kezdőhelyzet meghatározásához. (Lásd [18.9 Biztonságos kezdőlap](#) 181) A Kezdőképernyő gombjait a következőkhöz használja:

- A **Pozíció szerkesztése** módosítja az alaphelyzetet.
- A **Mozgatás ide** a robotkart a meghatározott Alaphelyzetbe mozgatja.
- A **Nulla pozíció** visszaállítja a robotkart függőleges helyzetbe.

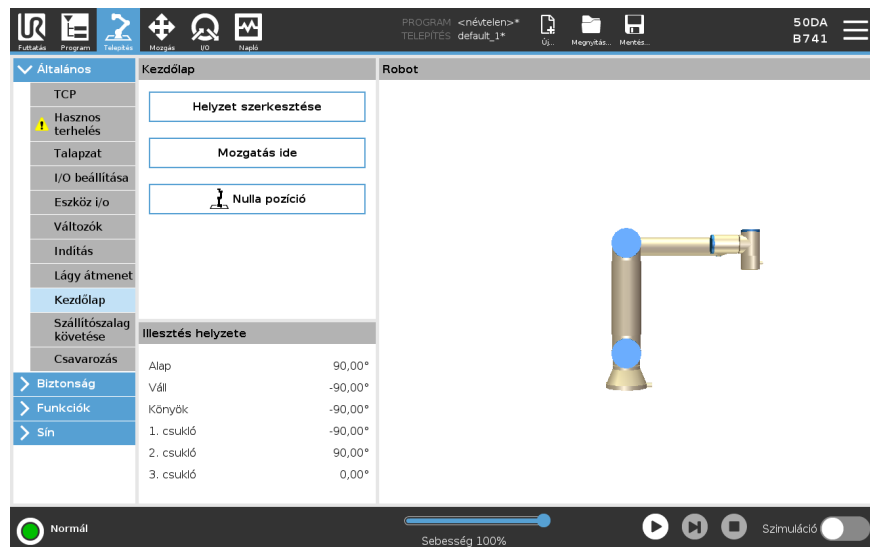

Kezdőlap meghatározása

1. Koppintson a fejlécben a **Telepítés** elemre.
2. Az **Általános** alatt válassza az **Alaphelyzet** elemet.
3. Koppintson a **Pozíció beállítása** elemre.
4. Tanítsa a robotot a **Freedrive** (szabadonfutó) vagy **Átmenet** gombok segítségével.

21.10. Szállítószalag követésének beállítása

Leírás

A Szállítószalag követésének beállítása lehetővé teszi legfeljebb két szállítószalag mozgatásának konfigurálását. A Szállítószalag követésének beállítása lehetőséget ad a robot konfigurálására, hogy abszolút vagy lépésenkénti kódolóval dolgozzon, illetve lineáris vagy kör szállítószalagokkal.

Szállítószalag meghatározása

1. A Fejlécen érintse meg a Telepítés pontot.
2. Az Általános beállításoknál válassza a **Szállítószalag követése** elemet.
3. A szállítószalag-követés beállítása alatt a legördülő listában válassza ki a **Szállítószalag 1** vagy **Szállítószalag 2** lehetőséget. Egyszerre csak egy szállítószalagot határozhat meg.
4. Válassza a **Szállítószalag követésének engedélyezése** lehetőséget
5. Konfigurálja a **Szállítószalag paraméterek** és a **Követési paraméterek** beállítását.

Szállítószalag paraméterei

Inkrementális kódolók

Ezeket a 8-tól 11-ig terjedő digitális bemenetekhez lehet csatlakoztatni. A digitális jelek dekódolása 40 kHz-es frekvencián fut. A **Kvadratúra** kódolóval (két bemenetet igényel) a robot meg tudja határozni a szállítószalag sebességét és irányát. Ha a szállítószalag iránya állandó, akkor egyetlen bemenet használatával lehet érzékelni a *Felfutó*, *Lefutó*, vagy *Felfutó és Lefutó* éleket, amelyek meghatározzák a szállítószalag sebességét.

Abszolút kódolók

Ezeket egy MODBUS jelen keresztül lehet bekötni. Ehhez egy digitális MODBUS kimenő regiszterre van szükség, amelyet a () szakaszban előre konfiguráltak.

Nyomkövető paraméterek

Lineáris szállítószalagok

Ha egy lineáris szállítószalagot választanak ki, akkor egy egyenes tulajdonságot kell beállítani a telepítő **Szolgáltatások** részében a szállítószalag irányának meghatározása céljából. Biztosítsa a pontosságot a sorfunkció szállítószalag irányával párhuzamos elhelyezésével, nagy távolsággal a két pont között, amely a sor függvényét meghatározza. Konfigurálja az egyenes funkciót úgy, hogy szilárdan leteszi az eszközt a szállítószalag oldalára, amikor a két pontot tanítja. Ha az egyenes tulajdonság iránya ellentétes a szállítószalag mozgásával, akkor használja az **Ellentétes irány** nyomógombot. A **Jelzések méterenként** mezőben látható a kódoló által generált jelzések száma, amikor a szállítószalag egy métert halad.

Kör szállítószalagok

Amikor követ egy kör szállítószalagot, meg kell határozni a szállítószalag középpontját.

1. Határozza meg a középpontot a telepítés **Jellemzők** részében. A **Jelzések fordulatonként** értéke a kódoló által a szállítószalag egy teljes fordulatára generált jelzések száma.
2. Jelölje be a **Szerszám forgatása szállítószalaggal** jelölőnégyzetet a szerszám tájolásánál a szállítószalag forgatásának követéséhez.

21.11. Csavarbehajtás beállítása

Leírás

A Csavarbehajtás beállítása opciókkal szolgál a robot konfigurálásához, hogy ipari csavarhúzóval vagy ipari csavaranyahajtóval. Beállíthatja a csavarhúzóknak a robot szerszám-karimájához és elektromos csatlakozójához viszonyított helyzetét.

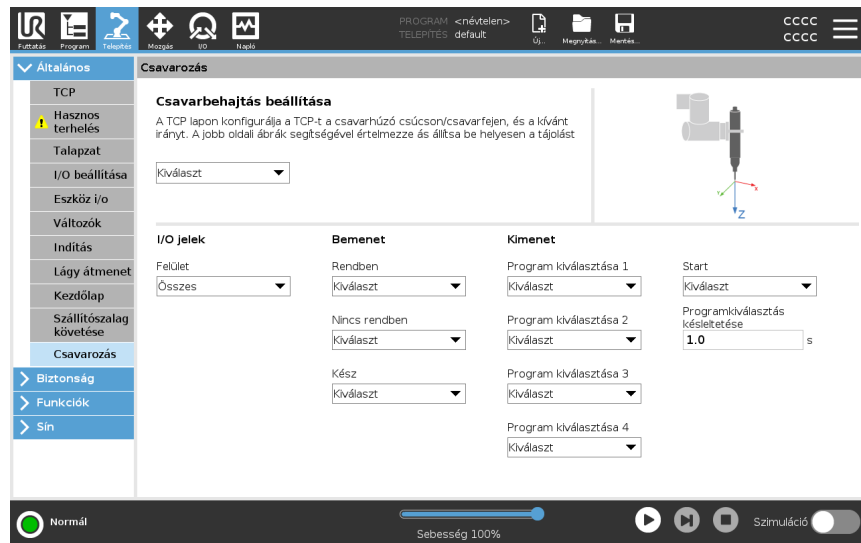

Csavarhúzó konfigurálása

Bármilyen kimeneti programválasztási listában a Kimenet alatt kiválaszthat egy egész számú kimenetet, hogy a programválasztást egy számmel kapcsolja.

1. Koppintson a fejlécben a **Telepítés** elemre.
2. Az Általános menüből válassza a **Csavarozás** lehetőséget, vagy hozzon létre saját TCP-t a csavarozáshoz a TCP menüpont érintésével az Általános menü alatt.
3. A **Bemenet** és **Kimenet** alatt konfigurálja az I/O kapcsokat a csavarhúzó számára. Használhatja a **Felhasználói felület** listát a Bemenet és Kimenet alatt megjelenő I/O kapcsok típusának szűréséhez.
4. A **Start** alatt válassza ki azt az I/O kapcsot, amely megkezdí a csavarozási műveletet.

A csavarhúzó helyzetének konfigurálása

1. A **Csavarbehajtás beállítása** alatt a legördülő menüből válasszon ki egy korábban definiált TCP-t (lásd [21.1 TCP konfigurálás](#) 296), ahol a pozíciót és a tájolást az alábbiak szerint állították be:
 - Konfigurálja, hogy a Pozíció legyen a csavarhúzó eszköz hegye, ahol érintkezik a csavarral.
 - Konfigurálja a Tájolást úgy, hogy a pozitív Z irány a meghúzendó csavarok hosszához legyen beállítva.

Megjelenítheti a kiválasztott TCP X, Y és Z koordinátáit, hogy meggyőződjön arról, hogy az illeszkedik a szerszám hegyéhez vagy foglatához.

A csavarozási program csomópontja a kiválasztott TCP pozitív Z irányát használja a csavar követésére és a távolságok kiszámítására.

A csavarhúzó felhasználó felületének konfigurálása

1. Használja a **Felhasználói felület** legördülő menüt a képernyő tetején a megjelenített tartalom módosításához jeltípus alapján.
 2. A **Bemenet** alatt konfigurálja a robothoz a csavarhúzótól érkező jeleket:
 - OK: Akkor magas, amikor a csavar meghúzása sikeresen végződik; ha nincs kiválasztva, ez a feltétel nem érhető el a Csavarbehajtás program-csomópontban
 - Nem OK: Akkor magas, amikor a csavar meghúzása hibával végződik; ha nincs kiválasztva, ez a feltétel nem érhető el a Csavarbehajtás program-csomópontban
 - Készenlét: Akkor magas, amikor a csavarhúzó indításra készen áll; ha nincs kiválasztva, ezt a feltételt nem ellenőrzi
 3. A **Bemenet** alatt konfigurálja a robot által a csavarhúzónak küldött jeleket:
 - Start: elkezdi az eszköz a csavar meghúzását vagy lazítását csak a vezetéktől függően.
 - Programválasztás: egy egész szám vagy fel négy bináris jelhez választható ki a csavarhúzóban tárolt különböző meghúzási konfigurációk aktiválásához
 - Programválasztás késleltetése: várakozási idő, amely a csavarhúzó programjának módosítása után használatos, hogy az biztosan aktív legyen
-

Tipikus tájolási értékek

Az értékeket (forgásvektor [rad] jelölésben) az alábbi táblázat szemlélteti.

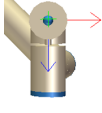
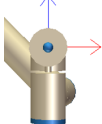
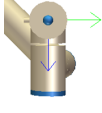
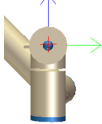
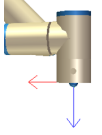
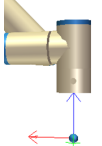
		Tájolás
A csavarbehajtás tengelye a robot 1. szerszámkarimájának negatív Y irányával párhuzamos		<ul style="list-style-type: none"> • RX: 1.5708 rad • RY: 0.0000 rad • RZ: 0.0000 rad
A csavarbehajtás tengelye a robot 2. szerszámkarimájának pozitív Y irányával párhuzamos		<ul style="list-style-type: none"> • RX: -1.5708 rad • RY: 0.0000 rad • RZ: 0.0000 rad
A csavarbehajtás tengelye a robot 3. szerszámkarimájának pozitív X irányával párhuzamos		<ul style="list-style-type: none"> • RX: 0.0000 rad • RY: 1.5708 rad • RZ: 0.0000 rad
A csavarbehajtás tengelye a robot 4. szerszámkarimájának negatív X irányával párhuzamos		<ul style="list-style-type: none"> • RX: 0.0000 rad • RY: -1.5708 rad • RZ: 0.0000 rad
A csavarbehajtás tengelye a robot 5. szerszámkarimájának pozitív Z irányával párhuzamos		<ul style="list-style-type: none"> • RX: 0.0000 rad • RY: 0.0000 rad • RZ: 0.0000 rad
A csavarbehajtás tengelye a robot 6. szerszámkarimájának negatív Z irányával párhuzamos		<ul style="list-style-type: none"> • RX: 3,1416 rad • RY: 0.0000 rad • RZ: 0.0000 rad

21.12. Biztonság

Leírás

Lásd a [18 Szoftverbiztonsági konfiguráció](#) 152fejezetben.

21.13. Funkciók

Leírás

A **Tulajdonság** a robot alapjához viszonyított hatdimenziós tartás ("helyzet és tájolás") által meghatározott tárgyat ábrázol. Későbbi hivatkozás céljából névvel láthat el egy tulajdonságot.

A robotprogram egyes részeit a robotkar alapjától eltérő konkrét objektumokhoz képest végrehajtott mozgások alkotják. Ezek a tárgyak lehetnek a robotkar környezetében lévő asztalok, más gépek, munkadarabok, szállítószalagok, űrlapok vagy határfelületek.

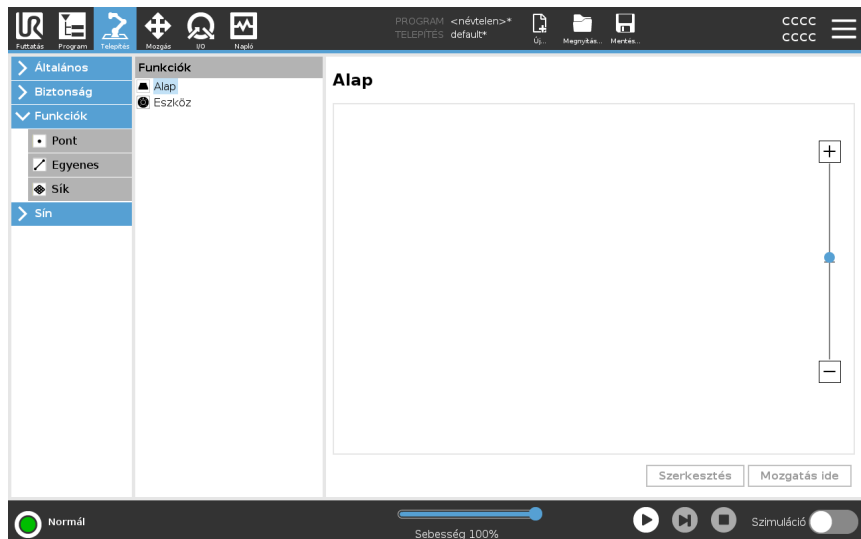

A robot az alább felsorolt két előre definiált tulajdonságot tartalmazza a robotkar konfigurációja által meghatározott tartásokkal:

- Az alap (Base) tulajdonság a robot alapjának origójában helyezkedik el.
- A Szerszám tulajdonság origója az aktuális TCP középpontjában található.

Alap funkció

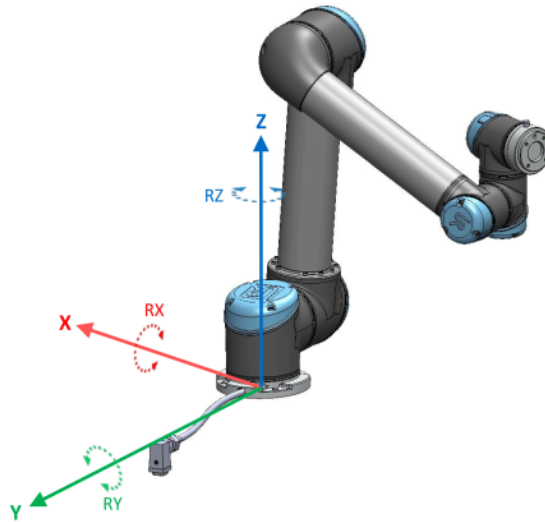

Szerszám funkció

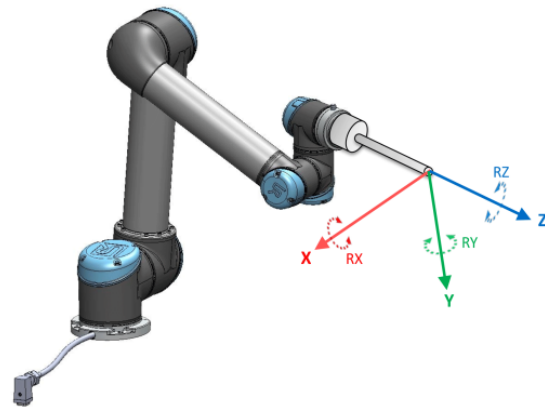

Részlet

Egy tulajdonság tartásának (pose) meghatározásához Használja a Pont, a Vonal és/vagy Sík tulajdonságot.

Ezeket a tulajdonságokat olyan módszerrel pozícionálhatjuk, amely a TCP aktuális tartását használja a munkaterületen. Így betaníthatja a tulajdonságok helyét úgy, hogy a robotot a szabadonfutó Freedrive vagy "lökés" (jogging) alkalmazásával állítja a kellő tartásba.

A felhasználandó tárgy típusától és a pontossági előírásoktól függ, hogy melyik tulajdonságot választjuk. Ahol csak lehetséges, használja a Sor és a Sík tulajdonságot, mivel ezek több bemeneti pontra épülnek. Több bemeneti pont nagyobb pontosságot jelent.

Például pontosan meghatározhatja a lineáris szállítószalag irányát úgy, hogy a Sor tulajdonság két pontját a lehető legnagyobb fizikai szétválasztással határozza meg. A Pont tulajdonságot is használhatja egy lineáris szállítószalag meghatározásához, azonban a TCP-t a szállítószalag mozgásának irányába kell irányítani.

Ha több pontot használ egy asztal tartásának meghatározására, az azt jelenti, hogy a tájolás alapja inkább a pozíciók, és nem egyetlen TCP tájolása. Az egyszeri TCP tájolást nehezebb nagy pontossággal beállítani.

A tulajdonságok hozzáadásáról bővebben lásd (szakaszok: [Pont hozzáadása on the facing page](#)) és ([Sík funkció 322](#)).

Egy tulajdonság használata

Hivatkozhat a robotprogramból a telepítésben meghatározott tulajdonságra, hogy a robot mozgásait (pl. a **MoveJ**, **MoveL** és **MoveP** parancsokat) a tulajdonsághoz viszonyítsa (lásd a szakaszt).

Ezzel megkönnyítheti egy robotprogram adaptálását például több robotállomás esetén, amikor amikor egy tárgyat a program futása alatt mozgatnak, vagy amikor egy tárgyat tartósan áthelyeznek a munkatérbe. Egy tárgy tulajdonságainak beszabályozása a tárgyhöz viszonyított összes programozott mozgatását ennek megfelelően szabályozza be.

További példákért lásd a következő szakaszokat: ([Példa: Funkció kézi frissítése program beszabályozásához 324](#)) és ([Példa: Funkció tartásának dinamikus frissítése 325](#)).

Amikor egy tulajdonságot referenciaként választunk ki, a szerszám mozgatása (Move Tool) gombok az áthelyezéshez és elforgatáshoz a kiválasztott tulajdonságtérben (lásd [22 Mozgás lap 337](#)) és ([A Mozgatás eszköz nyilainak használata 337](#)) működnek, a TCP koordináták leolvasásával. Például, ha egy asztal funkcióként határoznak meg, és kiválasztják a Mozgás lapon hivatkozásként, akkor az áthelyező nyilak (azaz fel/le, balra/jobbra, előre/hátra) ezekbe az irányokba mozgatják a robotot az asztalhoz képest. Továbbá a TCP koordináták az asztal keretében lesznek.

- A Funkciófában átnevezhet egy Pontot, Egyenest vagy Síkot a ceruza gombot megérintve.
- A Funkciófában törölhet egy Pontot, Egyenest vagy Síkot a Törlés gombot megérintve.

A 'Mozgatás ide' elem használata

Koppintson a **Mozgatás ide** elemre, hogy a robotkart a kiválasztott tulajdonság felé mozgassa. A mozgás végén a funkció és a TCP koordinátarendszere egybeesik. A **Mozgatást** itt letiltja a rendszer, ha a robotkar nem éri el a funkciót.

Pont tulajdonság A pont funkció meghatározza a biztonsági határt vagy globális kezdő konfigurációt. A pont funkció tartása a TCP helyzeteként és tájolásaként kerül meghatározásra.

- Pont hozzáadása**
1. A Telepítésnél válassza a **Funkciók** lehetőséget.
 2. A Funkciók alatt válassza a **Pont** lehetőséget.

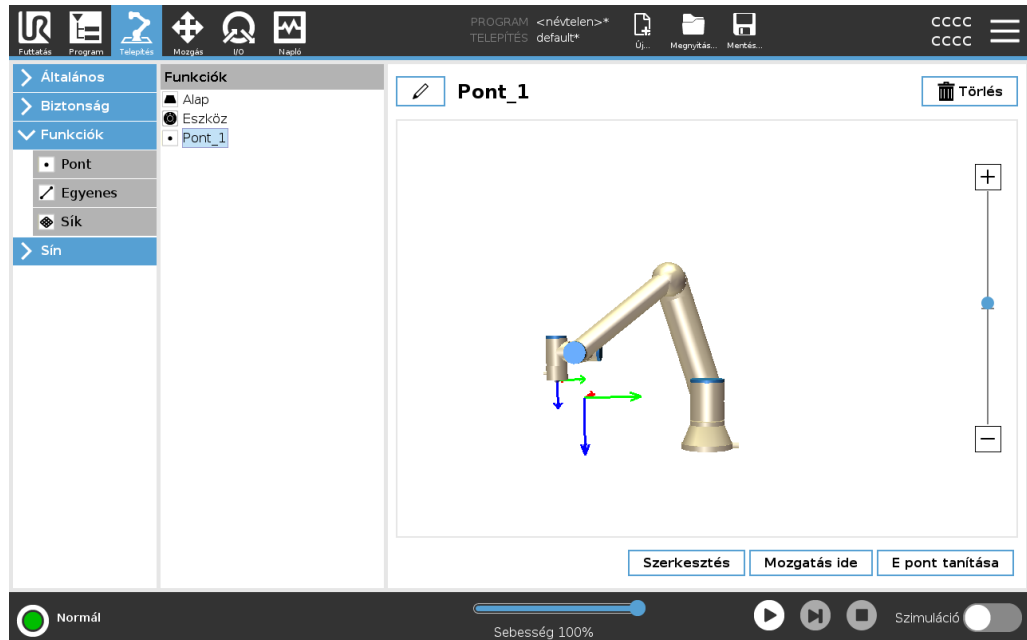

Sor tulajdonság Az egyenes funkció meghatározza azokat az egyeneseket, amelyeket a robotnak követnie kell. (pl.: amikor szállítószalag követését alkalmaz). Az *l* egyenest két *p1* és *p2* pontszerű tulajdonság közötti tengelyként definiáljuk, amint ez a 21.13 ábrán látható.

Egyenes hozzáadása

1. A Telepítésnél válassza a **Funkciók** lehetőséget.
2. A Funkciók alatt válassza a **Sor** lehetőséget.

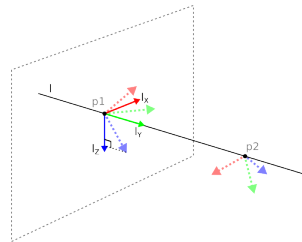
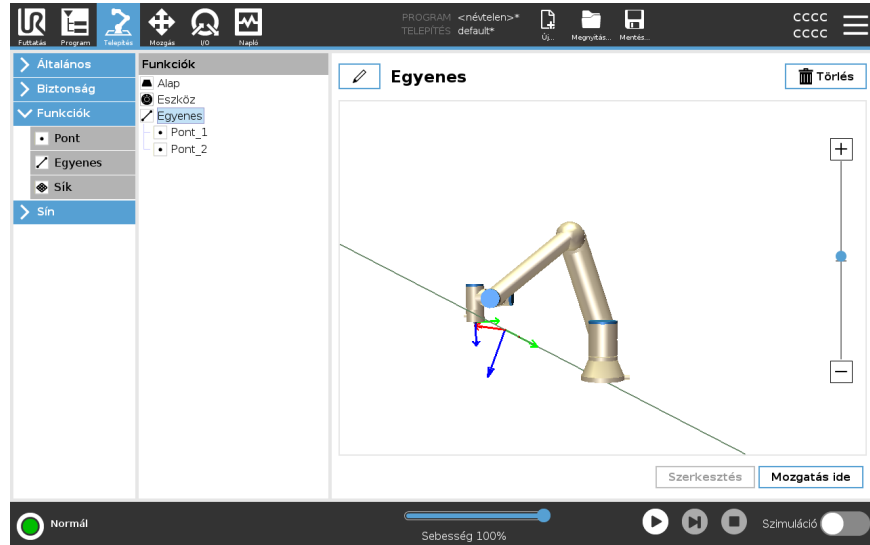

Itt látható, hogy az első pontból a második pont felé irányuló tengely alkotja a vonalkoordináta-rendszer y-tengelyét. A z-tengelyt a $p1$ z-tengelyének az egyenesre merőleges síkra vetítése határozza meg. Az egyenes koordináta-rendszerének helyzete azonos a $p1$ helyzetével.

Sík funkció

Válassza a sík funkciót, amikor keretre van szükség a nagy precizitáshoz, pl. amikor látórendszerrel dolgoznak vagy egy asztalhoz képest végeznek mozgást.

Sík hozzáadása

1. A Telepítésnél válassza a **Funkciók** lehetőséget.
2. A Funkciók alatt válassza a **Sík** lehetőséget.

Sík tanítása

Amikor megnyomja a sík gombot, hogy új síkot hozzon létre, akkor a képernyőn megjelenő vezető segíti a sík létrehozását.

1. Válassza ki a 0 pontot
2. Mozgassa a robotot, hogy meghatározza a sík pozitív x-tengelyének irányát
3. Mozgassa a robotot, hogy meghatározza a sík pozitív y-tengelyének irányát

A síkot a jobbkézsabály szerint határozzák meg, azaz a z-tengely az x-tengely és az y-tengely keresztiszorzata, ahogyan alább látható.

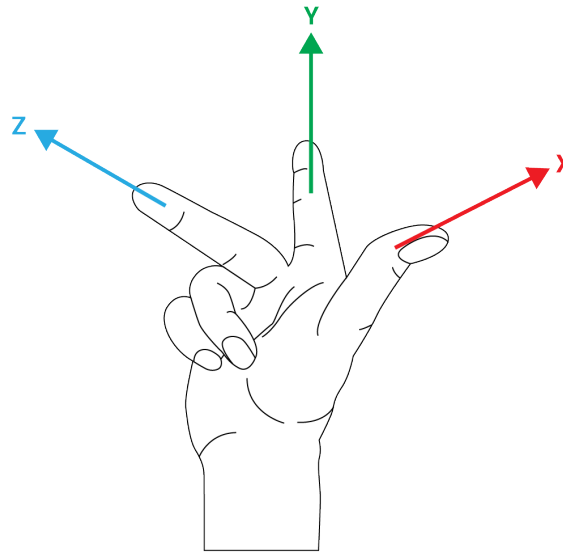

ÉRTESÍTÉS

Újrataníthatja a síkot az x-tengellyel szemközti irányban, ha azt szeretné, hogy a sík normális legyen a szembe irányban.

Módosítson egy meglévő síkot a Síkot kiválasztva és megnyomva a Sík módosítását. Ezután használja ugyanaz a vezető, mint egy új sík tanításához.

Példa: Funkció kézi frissítése program beszállásához

Gondoljon olyan alkalmazásra, ahol egy robotprogram több része is egy asztalhoz viszonyul. Az alábbi ábra a wp1 és wp4 útpontok közötti mozgást szemlélteti.

```
Robot Program
MoveJ
  S1
MoveL # Feature: P1_var
  wp1
  wp2
  wp3
  wp4
```

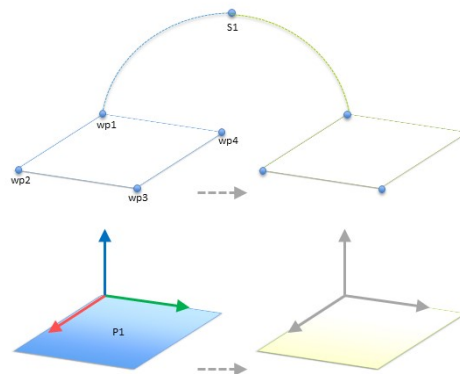

12.1: Egyszerű program négy irányponnal egy jellemzősíkhoz képest, amelyet manuálisan frissítenek a jellemző módosításával

12.2:

Az alkalmazás követelménye, hogy a programot újra kell használni több robot telepítéséhez, ahol csak az asztal helyzete változik egy kicsit. Az asztalhoz viszonyuló mozgás azonos. Az asztal helyzetét *P1* tulajdonságoként meghatározva a telepítésben a síkhoz viszonyítva konfigurált *MoveL* paranccsal a program könnyen alkalmazható további robotokon, egyszerűen frissítve a telepítést az asztal aktuális helyzetével.

Az elv egy alkalmazásban bármilyen számú Funkcióra alkalmazható, hogy rugalmas programot kapjunk, amely ugyanazt a feladatot sok roboton megoldja még ha más hely a munkahelyen változik is a telepítések között.

21.13.1. Tulajdonság szerkesztése

Leírás

A Tulajdonság szerkesztése egy alternatív módszer tulajdonságok hozzáadására a telepítőhöz és/vagy meglévő tulajdonságok szerkesztéséhez.

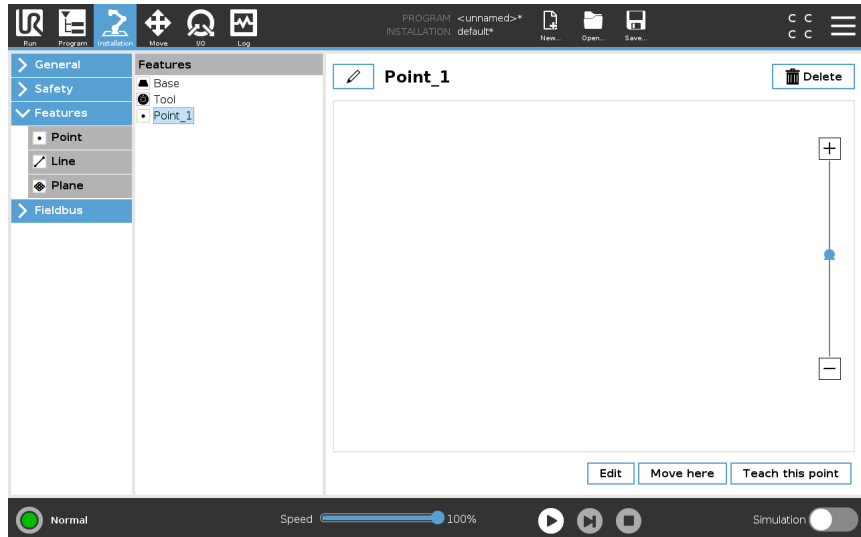

Használja a Szerkesztés parancsot, hogy a robotkar mozgatása nélkül elhelyezzen és mozgasson jellemzőket, így a jellemzőt el lehet helyezni akár a robotkar hatótávolságán kívülre.

Pont szerkesztése

Szerkeszthet egy meghatározott pontot vagy egy meghatározatlan pontot. Egy meghatározatlan pont szerkesztésével meghatározza azt.

1. A Telepítésnél válassza a **Tulajdonságok** lehetőséget.
2. A Tulajdonságok részben válassza az **Pont** elemet egy pont hozzáadásához a programfához.
3. Koppintson a **Szerkesztés** elemre a Szerkesztés képernyő eléréséhez, hogy módosítsa a pont helyzetét és forgatását

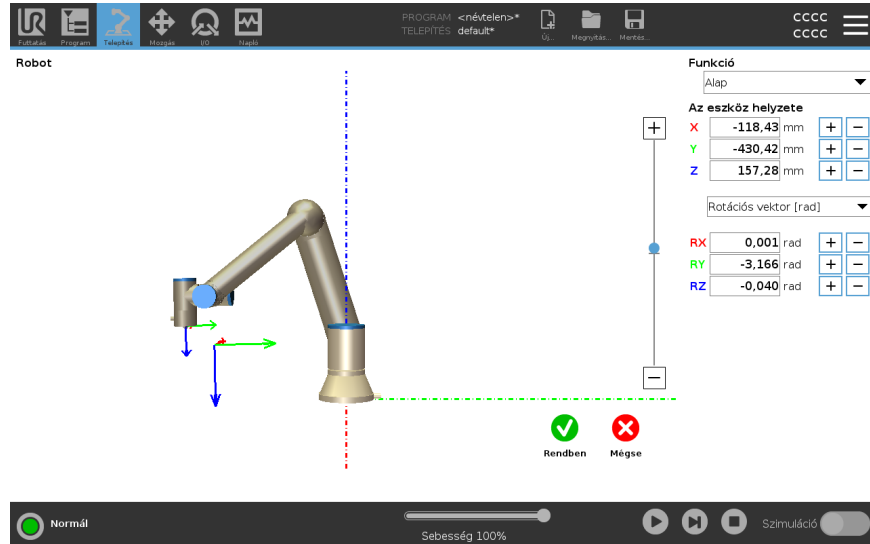

Egyenes szerkesztése

Az egyenes két pont formájában jelenik meg a programfában. Önnek kell meghatározni az egyes pontokat.

1. A Telepítésnél válassza a **Tulajdonságok** lehetőséget.
2. A Tulajdonság alatt válassza a **Vonal** elemet egy vonal hozzáadásához a programfához.
3. A vonal két pontból áll:
 - Koppintson az egyik pontra a koordináták szerkesztéséhez, majd koppintson a másik vonalpontra a másik koordináták szerkesztéséhez.

Sík szerkesztése

1. A Telepítésnél válassza a **Tulajdonságok** lehetőséget.
2. A Tulajdonság alatt válassza a **Sík** elemet egy sík hozzáadásához a programfához.
3. Koppintson a **Szerkesztés** elemre a Szerkesztés képernyő eléréséhez, hogy módosítsa a sík helyzetét és forgatását

21.14. Sín

Leírás Itt állíthatja be a PolyScope által elfogadott valós idejű elosztott vezérléshez használt ipari számítógépes hálózati protokollok családját: MODBUS , Ethernet/IP és PROFINET.

21.14.1. MODBUS kliens I/O beállítása

Leírás Itt a MODBUS kliens (mester) jelei állíthatók be. Meghatározott IP címeken a csatlakozások a MODBUS szerverekhez (vagy alárendeltekhez) létrehozható bemeneti/kimeneti jelekkel (regiszterek vagy digitális). Mindegyik jelnek egyedi neve van, azaz használhatók programokban.

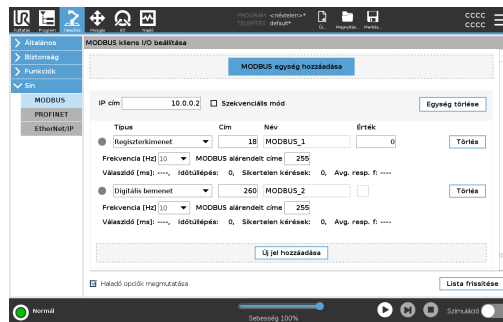

Frissítés Nyomja meg ezt a gombot, hogy frissítse az összes MODBUS csatlakozást. A frissítés lecsatlakoztatja az összes modbus egységet, és ismét visszacsatlakoztatja azokat. Az összes statisztika törlésre kerül.

Egység hozzáadása Nyomja meg ezt a gombot, hogy új MODBUS egységet adjon hozzá.

Egység törlése Nyomja meg ezt a gombot a MODBUS egység és az egységen található összes jel törléséhez.

Egység IP beállítása Itt látható a MODBUS IP címe. Nyomja meg a gombot a módosításhoz.

Szekvenciális mód *Kizárólag akkor érhető el, ha a Speciális beállítások megjelenítését jelölte be.* Ennek a jelölőnégyzetnek a kijelölése arra kényszeríti a modbus klienst, hogy a következő kérés elküldése előtt várja meg a választ. Néhány mezőbusz egység ezt a módot igényli. Ha bekapcsolja ezt az opciót, az segíthet, amikor több jel van, és a jel lecsatlakozásokban egyre több kérési gyakoriságot eredményez. Előfordulhat, hogy a tényleges jelfrekvencia alacsonyabb a kívántnál, ha több jelet határoznak meg szekvenciális módban. A tényleges jelfrekvencia megfigyelhető a jelstatisztikákban A jelzőfény sárgára vált, ha a tényleges jelfrekvencia kisebb, mint a **Frekvencia** legördülő listából kiválasztott érték fele.

Jel hozzáadása Nyomja meg ezt a gombot, hogy jelet adjon hozzá a megfelelő MODBUS egységhez.

Jel törlése Nyomja meg ezt a gombot, hogy töröljön egy MODBUS jelet a megfelelő MODBUS egységhez.

Jeltípus beállítása Ebben a legördülő menüben válassza ki a jel típusát. Az elérhető típusok:

<i>Digitális bemenet</i>	A digitális bemenet (tekercs) egy egybites mennyiség, amelyet a jel címezőjében megadott tekercs MODBUS egységéből olvasnak le. A 0x02 (Read Discrete Inputs - Diszkrét bemenetek olvasása) funkciókódot használjuk.
<i>Digitális kimenet</i>	A digitális kimenet (tekercs) egy egybites mennyiség, amely magasra vagy alacsonyra állítható. Mielőtt a felhasználó beállítaná ennek a kimenetnek az értékét, az érték leolvasásra kerül a távoli MODBUS egységéből. Ez azt jelenti, hogy a 0x01 (olvasási tekercs) funkciókód van használatban. Ha a kimenetet egy robotprogram állította be, vagy megnyomta a set signal value gombot, a rendszer a 0x05 (Write Single Coil) funkciókódot használja tovább.
<i>Regisztrációs bemenet</i>	A regiszterbevitel egy 16 bites mennyiség, amely a címezőben megadott címről olvasható le. A rendszer a 0x04 (Olvasási bemeneti regiszterek) függvénykódot használja.
<i>Illesztési kimenet</i>	A regiszter kimenet egy 16 bites mennyiség, amelyet a felhasználó beállíthat. A regiszter értékének beállítása előtt annak értéke leolvasásra kerül a távoli MODBUS egységéből. Ez azt jelenti, hogy a 0x03 (Olvasási nyilvántartások) függvénykód van használatban. Amikor a kimenetet egy robot-program állítja be, vagy egy jelértéket adnak meg a jelérték beállítása mezőben, akkor a 0x06 funkciókódot (Egyszeri regiszter írás) használja az érték beállításához a távoli MODBUS egységen.

Jel címének beállítása Ez a mező megmutatja a címet a távoli MODBUS szerveren. A képernyőn megjelenő billentyűzettel válasszon másik címet. Az érvényes címek a távoli MODBUS egység gyártójától és konfigurációjától függ.

Jel nevének beállítása A képernyőn megjelenő billentyűzettel a felhasználó adhat a jelnek nevet. Ez a név használatos, amikor a jelet a programokban használják.

Jel értéke

Itt a jel aktuális értéke látható. Jelek regisztráláshoz az értéket aláírás nélküli egész számként fejezik ki. A kimeneti jelek esetében a kívánt jelérték a gombbal beállítható. Regiszterkimenethez is az egységre írandó értéket aláírás nélküli egész számként kell biztosítani.

Jelcsatlakozás állapota

Ez az ikon mutatja, hogy a jel megfelelően olvasható/írható (zöld) vagy hogy az egység nem várt módon válaszol-e vagy nem érhető el (szürke). Ha egy MODBUS hiba-választ kap, a válaszkódot jeleníti meg a rendszer. A MODBUS TCP kivétel válaszai:

<i>E1</i>	ÉRVÉNYTELEN FÜGGVÉNY (0x01) A lekérdezésben kapott függvénykód nem megengedett művelet a szerver (vagy slave) számára.
<i>E2</i>	ÉRVÉNYTELEN ADATCÍM (0x02) A lekérdezésben kapott függvénykód nem megengedett művelet a szerver (vagy slave) számára, ellenőrizze, hogy a megadott jelcím megfelel-e a távoli MODBUS szerver beállításának.
<i>E3</i>	ÉRVÉNYTELEN ADATÉRTÉK (0x03) A lekérdezési adatmezőben szereplő érték nem megengedett érték a szerver (vagy slave) számára; ellenőrizze, hogy a megadott jelérték érvényes-e a távoli MODBUS szerver megadott címére.
<i>E4</i>	SLAVE ESZKÖZ HIBA (0x04) Helyrehozhatatlan hiba történt, miközben a szerver (vagy slave) megpróbálta végrehajtani a kért műveletet.
<i>E5</i>	NYUGTÁZÁS (0x05) Speciális használat a távoli MODBUS egységnek küldött programozási parancsokkal együtt.
<i>E6</i>	SLAVE ESZKÖZ FOGLALT (0x06) Speciális használat a távoli MODBUS egységnek küldött programozási parancsokkal együtt, a slave (szerver) most nem tud válaszolni.

Haladó opciók megjelenítése

Ez a jelölőnégyzet megmutatja/elrejtje az adott jel haladó opcióit.

Haladó opciók

<i>Gyakoriság frissítése</i>	Ez a menü a jel frissítési gyakoriságának megváltoztatására használható. Ez azt jelenti, hogy a kérések milyen gyakorisággal kerülnek elküldésre a távoli MODBUS egységhez a jelérték olvasása vagy írása céljából. Ha a frekvencia 0-ra van állítva, akkor a modbus kérések kérésre <i>modbus_get_signal_status</i> , <i>modbus_set_output_register</i> és <i>modbus_set_output_signal</i> parancsfájl-funkcióval indulnak.
<i>Szolga címe</i>	Ez a szövegmező használható egy adott alárendelt cím beállítására egy adott jelnek megfelelő kérésekhez. Az értéknek a 0-255 tartományban kell lennie, és az alapértelmezett érték 255. Ha megváltoztatja ezt az értéket, javasoljuk, hogy olvassa el a távoli MODBUS eszköz kézikönyvét, hogy ellenőrizze annak működését a szolga cím megváltoztatásakor.
<i>Összesítés újrapcsolása</i>	A TCP-kapcsolat bezárásának és újbóli csatlakoztatásának száma.
<i>Kapcsolat állapota</i>	TCP-kapcsolat állapota.
<i>Válaszidő [ms]</i>	A modbus-kérés elküldése és a kapott válasz között eltelt idő - ez csak akkor frissül, ha a kommunikáció aktív.
<i>Modbus csomaghibák</i>	Hibákat tartalmazó fogadott csomagok száma (pl. érvénytelen hosszúság, hiányzó adatok, TCP aljzat hiba).
<i>Időtűllépés</i>	Azon modbus-kérések száma, amelyekre nem érkezett válasz.
<i>Sikertelen kérések</i>	Azon csomagok száma, amelyeket érvénytelen szoftvercsatorna-állapot miatt nem lehetett elküldeni.
<i>Tényleges frekv.</i>	A kliens (mester) jel állapotának átlagos gyakorisága frissül. Ez az érték újrászámításra kerül minden alkalommal, amikor a jel választ kap a szervertől (vagy a szolgáltól).

Az összes számláló legfeljebb 65535-ig számol, majd visszaáll 0-ra.

21.14.2. EtherNet/IP

Leírás

Az EtherNet/IP egy olyan hálózati protokoll, amely lehetővé teszi a robot csatlakoztatását egy ipari EtherNet/IP szkennel eszközhöz.

Ha a kapcsolatot engedélyezték, kiválaszthatja a műveletet, amelyet akkor végez el, amikor egy program elveszíti az EtherNet/IP szkennel eszközzel a kapcsolatot.

Az elérhető opciók a következők:

<i>Nincs</i>	A PolyScope figyelmen kívül hagyja az EtherNet/IP kapcsolat megszakadását, és a program tovább fut.
<i>Szüneteltetés</i>	A PolyScope szünetelteti az aktuális programot. A program onnan folytatódik, ahol leállt.
<i>Stop</i>	A PolyScope leállítja az aktuális programot.

21.14.3. PROFINET

Leírás

A PROFINET hálózati protokoll engedélyezi vagy letiltja a robot csatlakoztatását egy ipari PROFINET IO-vezérlőhöz.

Ha a csatlakozás engedélyezett, kiválaszthatja a műveletet, amelyet a rendszer hajt végre, amikor egy program elveszíti a kapcsolatot a PROFINET IO-vezérlővel.

Az elérhető opciók a következők:

<i>Nincs</i>	A PolyScope figyelmen kívül hagyja a PROFINET kapcsolat elvesztését, és a program tovább fut.
<i>Szüneteltetés</i>	A PolyScope szünetelteti az aktuális programot. A program onnan folytatódik, ahol leállt.
<i>Stop</i>	A PolyScope leállítja az aktuális programot.

Ha a PROFINET műszaki eszköz (pl. TIA portál) egy DCP Flash jelet küld a robot PROFINET vagy PROFIsafe eszközére, megjelenik egy felugró ablak a PolyScope-ban.

21.14.4. PROFIsafe

Leírás

A (2.6.1 verzióként megvalósított) PROFIsafe hálózati protokollt alkalmazva a robot adatcserét folytat a biztonsági PLC-vel az ISO 13849, Cat szabvány szerint. 3 PLd követelmények. A robot biztonsági állapot-adatokat továbbít egy biztonsági PLC-nek, majd adatokat fogad biztonsági funkciók élesítéséhez, például: vészleállítás vagy váltás csökkentett módba.

A PROFIsafe felület biztonságos, hálózatalapú alternatívát nyújt vezetékek csatlakoztatására a robotvezérlő doboz biztonsági IO érintkezőihez.

A PROFIsafe csak olyan robotokon érhető el, amelyek rendelkeznek engedélyező licenccel, amelyet Ön a helyi értékesítési képviselőjéhez fordulva szerezhet be; a beszerzést követően a licencet letöltheti a [myUR](#) oldalról.

A robot regisztrációjával és a licenc aktiválásával kapcsolatos információt a [A robot regisztrációs és licencfájlja 361](#) című fejezetben talál.

Speciális beállítások

A biztonsági PLC-től kapott vezérlőüzenet tartalmazza az alábbi táblázatban szereplő információt.

Jel	Leírás
Vészleállítás rendszer szerint	A rendszer e-stop funkcióját állítja be.
Védelmi leállítás	Beállítja a biztonsági ütközőt.
Biztonsági leállítás visszaállítása	Visszaállítja a biztonsági leállítási állapotot (alacsony-magas átmenet automatikus üzemmódban), ha a biztonsági leállítási bemenetet előzetesen törli.
Védelmi leállítás automatikus	Védelmi leállítást biztosít, ha a robot automatikus üzemmódban működik. A biztonsági stop auto csak akkor használható, ha egy 3 pozíciót engedélyező (3PE) eszköz van konfigurálva. Ha nincs konfigurálva 3PE eszköz, a biztonsági stop auto normál biztonsági stop bemenetként működik.
Védő stop automatikus visszaállítása	Visszaállítja a biztonsági stop automatikus állapotát (automatikus üzemmódban alacsony-magas átmenetben), ha a biztonsági stop automatikus bemenetei előzetesen törlődnek.
Csökkentett üzemmód	Aktiválja a csökkentett üzemmód biztonsági határértékeit.
Üzemmód	Manuális vagy automatikus üzemmódot aktivál. Ha az „Üzemmód kiválasztása PROFIsafe-en keresztül” biztonsági konfiguráció le van tiltva, ezt a mezőt ki kell hagyni a PROFIsafe vezérlőüzenetből.

**Speciális
beállítások**

A biztonsági PLC-nek küldött állapotüzenet tartalmazza az alábbi táblázatban szereplő információkat.

Jel	Leírás
Állj, kat. 0	A robot a 0. kategóriájú biztonsági leállítást hajtja végre vagy fejezte be; Kemény leállítás a kar és a motorok áramellátásának azonnali eltávolításával.
Állj, kat. 1	A robot egy 1. kategóriájú, ellenőrzött leállítást hajt végre vagy fejezett be, amely után a motorok kikapcsolt állapotban maradnak bekapcsolt fékekkel.
Állj, kat. 2	A robot egy 2. kategóriájú, ellenőrzött leállítást hajt végre vagy hajtott végre, amely után a motorok bekapcsolt állapotban maradnak.
Szabálysértés	A robot leáll, mert a biztonsági rendszer nem felel meg a jelenleg meghatározott biztonsági határértékeknek.
Hiba	A robot a biztonsági rendszer váratlan rendkívüli hibája miatt leáll.
Vészleállítás rendszer szerint	A robot az alábbi feltételek egyike miatt áll le: <ul style="list-style-type: none"> • a PROFIsafe-en keresztül csatlakoztatott biztonsági PLC rendszerszintű e-stopot állított be. • a vezérlődobozhoz csatlakoztatott immi modul rendszerszintű e-stopot állított be. • a vezérlőszekrény rendszer e-stop konfigurálható biztonsági bemenetéhez csatlakoztatott egység e-stop rendszerszintet állított be.
Vészleállítás robottal	A robot az alábbi feltételek egyike miatt áll le: <ul style="list-style-type: none"> • A tanítási medál e-stop gombja meg van nyomva. • A vezérlőszekrény robot e-stop nem konfigurálható biztonsági bemenetéhez csatlakoztatott e-stop gomb megnyomásra kerül.
Védelmi leállítás	A robot az alábbi feltételek egyike miatt áll le: <ul style="list-style-type: none"> • A PROFIsafe-en keresztül csatlakoztatott biztonsági PLC megerősítette a biztonsági leállítást. • A vezérlőszekrény nem konfigurálható bemenetéhez csatlakoztatott egység megerősítette a biztonsági leállítást. • A vezérlőszekrény biztonsági stop konfigurálható biztonsági bemenetéhez csatlakoztatott egység megerősítette a biztonsági stopot. <p>A jel követi a biztonsági alaphelyzetbe állítás szemantikáját. A jel visszaállításához egy konfigurált biztonsági leállítási alaphelyzetbe állítási funkciót kell használni. A PROFIsafe a biztonsági visszaállítási funkció használatát jelenti.</p>

**Speciális
beállítások**

Jel	Leírás
Védelmi leállítás automatikus	<p>A robot azért áll le, mert automatikus üzemmódban működik, és az alábbi feltételek egyike miatt:</p> <ul style="list-style-type: none"> • A PROFIsafe-en keresztül csatlakoztatott biztonsági PLC azt állította, hogy a biztonsági stop automatikus. • A vezérlőszekrény biztonsági stop automatikus konfigurálható biztonsági bemenetéhez csatlakoztatott egység azt állította, hogy a biztonsági stop automatikus. <p>A jel követi a biztonsági alaphelyzetbe állítás szemantikáját. A jel visszaállításához egy konfigurált biztonsági leállítási alaphelyzetbe állítási funkciót kell használni A PROFIsafe a biztonsági visszaállítási funkció használatát jelenti</p>
3PE stop	<p>A robot azért áll le, mert kézi üzemmódban működik, és az alábbi feltételek egyike miatt:</p> <ul style="list-style-type: none"> • 3PE TP-t használ, és egyik gomb sincs középső helyzetben. • A vezérlőszekrény konfigurálható biztonsági bemenetéhez csatlakoztatott háromállású engedélyező eszköz megerősítette a 3PE leállítást.
Üzem mód	<p>A robot aktuális működési módjának jelzése. Ez az üzemmód lehet: Letiltva (0), Automatikus (1) vagy Kézi (2).</p>
Csökkentett üzemmód	<p>A csökkentett üzemmód biztonsági határértékei jelenleg aktívak.</p>
Aktív korlát beállítva	<p>A biztonsági határértékek aktív készlete. Ez lehet: Normál (0), Csökkentett (1) vagy Helyreállítás (2).</p>
Robot mozgatása	<p>A robot mozog. Ha bármely csukló 0,02 rad/s vagy annál nagyobb sebességgel mozog, akkor a robot mozgásban van.</p>
Biztonságos alaphelyzet	<p>A robot nyugalomban van (a robot nem mozog), és a Biztonságos otthon pozícióban van.</p>

PROFIsafe konfigurálása

A PROFIsafe konfigurálása a biztonsági PLC programozására vonatkozik, de minimális robotbeállítást igényel.

1. Csatlakoztassa a robotot egy megbízható hálózathoz, amely hozzáfér a biztonságnak megfelelő PLC -hez.
2. A PolyScope fejlécében koppintson a **Telepítés** elemre.
3. Koppintson a Biztonság elemre, válassza a **PROFIsafe** lehetőséget, és konfigurálja szükség szerint.

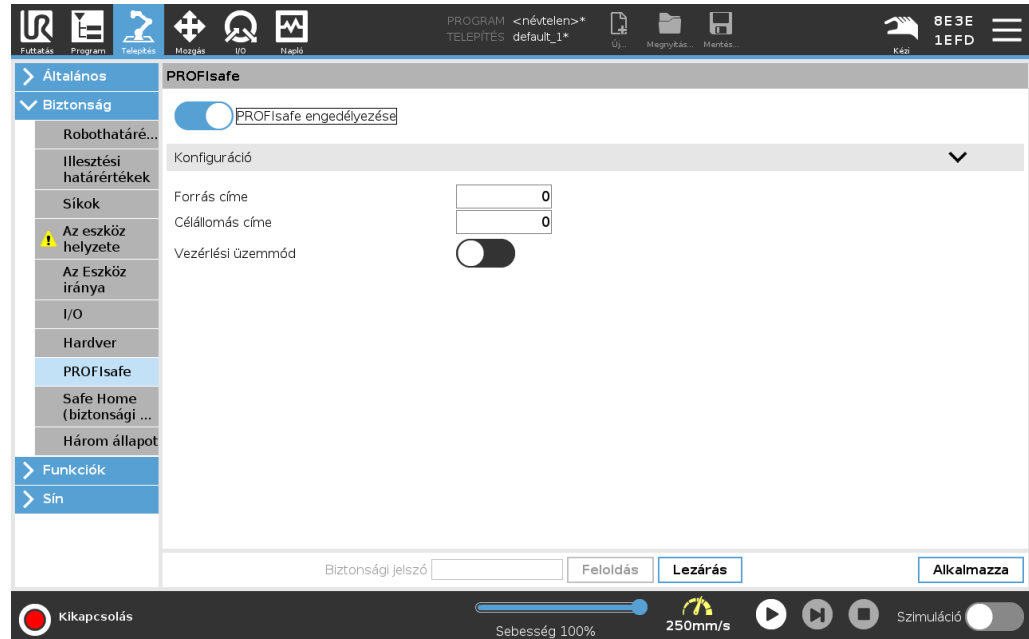

PROFIsafe engedélyezése

1. Írja be a robot biztonsági jelszavát, és koppintson a **Feloldás** lehetőségre.
2. A PROFIsafe engedélyezéséhez használja a kapcsológombot.
3. Írja be a forráscímet és a célcímet a megfelelő mezőkbe.
Ezek a címek tetszőleges számok, amelyeket a robot és a biztonsági PLC használ egymás azonosítására.
4. A vezérlési üzemmódot BE (ON) állásba kapcsolhatja, ha azt szeretné, hogy a PROFIsafe vezérelje a robot üzemmódját.

Csak egy forrás vezérelheti a robot üzemmódját. Ezért az üzemmódválasztás más forrásait letiltja a rendszer, amikor a PROFIsafe -en keresztül engedélyezett az üzemmódválasztás.

A robot mostani beállításában készen áll az adatcserére egy biztonsági PLC -vel. Nem oldhatja ki a robot fékjeit, ha a PLC nem reagál, vagy ha rosszul van konfigurálva.

22. Mozgás lap

Leírás

A Mozgatás fül képernyője segítségével közvetlenül mozgathatja (lökheti) a robotkart, akár a robot eszköz eltolásával/forgatásával, akár a robotcsuklók egyéni mozgatásával.

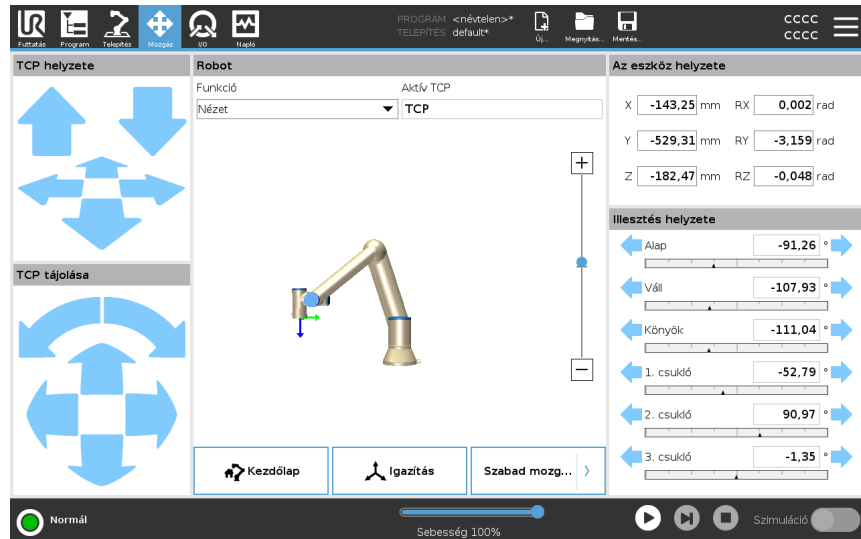

A Mozgatás eszköz nyilainak használata

A robotkar konkrét irányba mozgatásához tartsa lenyomva a **Mozgatás eszköz** megfelelő nyilát.

- Az **Áthelyezés nyilak** (felső) az eszköz peremét a jelzett irányba mozgatják.
- A **Forgatás nyilak** (alsó) a jelzett irányba állítják át az eszköz tájolását. A forgáspont az eszköz középpontja (Tool Center Point - TCP), vagyis a robotkar végén lévő pont, amely az eszköz jellegzetes pontja. A TCP kis kék golyóként jelenik meg.

Robot	<p>Ha a TCP aktuális helyzete egy biztonsági sík vagy egy indító sík közelébe kerül, vagy a robot eszköz tájolása az eszköz orientációs határértéke közelében van (lásd Biztonsági síkok üzemmódok 168), akkor a közeli határérték 3D ábrázolása jelenik meg. A program végrehajtása során a határértékek megjelenítése ki van kapcsolva.</p> <p>A biztonsági síkok sárga és fekete színnel jelennek meg egy nyíllal, amely jelzi, hogy a robot TCP a sík melyik oldalán helyezkedhet el.</p> <p>Az indító síkok kék és zöld színben jelennek meg egy nyíllal, amely a sík azon oldalát jelzi, ahol a Normál üzemmód határértékei (lásd 18.5 Szoftverbiztonsági üzemmódok 157) aktívak.</p> <p>A szerszámtájolási határ egy gömb alakú kúppal és a roboteszköz aktuális tájolását jelző vektorral látható. A kúp belseje a szerszám tájolásának megengedett területét (vektor) jelöli.</p> <p>Amikor a TCP robot már nincs a határérték közelében, a 3D-s ábrázolás eltűnik. Ha a TCP megsérti vagy nagyon közel áll a határérték megsértéséhez, a határérték megjelenítése pirosra vált.</p>
Funkció	<p>A Tulajdonság alatt megadhatja, hogyan irányítja a robotkart a Nézet, Alap, vagy Szerszám tulajdonságokhoz képest. A robotkar irányításának legjobb érzékeltetése érdekében válassza a Nézet tulajdonságot, majd használja a Nyilak forgatása tulajdonságot a 3D kép látószögének módosításához, hogy az igazodjon a robotkar valós nézetéhez.</p>
Aktív TCP	<p>A Robot mezőben, az Aktív TCP alatt, az aktuális aktív szerszámközpont neve (TCP) jelenik meg.</p>
Kezdőlap	<p>A Home (alaphelyzet) gombbal a Robot mozgatása pozícióba képernyő érhető el, ahol a Auto gombot lenyomva tartva (lásd Robot mozgatása ide: 187) a robotot a korábban a Telepítés alatt meghatározott pozícióba mozgathatja (lásd Kezdőlap meghatározása 313). A Home (alaphelyzet) gomb alapértelmezett beállítás szerint a robotkart függőleges helyzetbe állítja (lásd 21.9 Kezdőlap 313).</p>
Szabad mozgatás	<p>A képernyőn megjelenő Freedrive (szabadonfutó) gomb segítségével a robotkart a kívánt helyzetekbe/tartásokba lehet húzni.</p>
Igazítás	<p>A Align (igazítás) gomb lehetővé teszi, hogy az aktív TCP Z tengelye egy kiválasztott jellemzőhöz igazodjon.</p>
Az eszköz helyzete	<p>A szövegdobozokban megjelennek a TCP teljes koordinációs értékei a kiválasztott funkcióhoz képest. Több elnevezett TCP-t is konfigurálhat (lásd). A Tartás szerkesztése lehetőségre koppintva elérheti a Tartás szerkesztő képernyőt is.</p>

Illesztés helyzete A **Joint Position** mező lehetővé teszi az egyes ízületek közvetlen vezérlését. Minden hézag egy alapértelmezett hézag-határérték mentén mozog -360° és $+360^\circ$ között, amelyet egy vízszintes sáv határoz meg. Amint eléri a határértéket, tovább nem tudja mozgatni az illesztést. Az ízületeket az alapértelmezettől eltérő pozíciótartományokkal is konfigurálhatja (lásd [18.6.2 Illesztési határértékek](#) 161), ezt az új tartományt a vízszintes sáv belsejében piros zóna jelzi.

A Szabadonfutó lehetőség használata a Mozgás fülön

A **Szabadonfutó** gomb csak akkor használható alkalmazásokban, ha a kockázatértékelés ezt lehetővé teszi.



FIGYELMEZTETÉS

A talapzat beállítása helyes konfigurálásának elmulasztása a **Szabadonfutó** gomb használata során a robotkar nem kívánt mozgását eredményezheti.

- A hasznos teher és a robot beszerelés beállításait helyesen be kell állítani a Szabadonfutó gomb használata előtt.
- A **Szabadonfutó** lehetőség használata során a személyzetnek a robotkar hatótávolságán kívül kell maradnia.



FIGYELMEZTETÉS

A telepítési beállítások nem megfelelő konfigurálása esetén megnőhet a kockázata, hogy **Szabadonfutás** közben a robotkar leesik a hasznos teher hibái miatt.

- Ellenőrizze, hogy a telepítési beállítások (pl. a robot beszerelési szöge, a hasznos teher tömege és a hasznos teher súlypontjának eltolása) megfelelőek-e. Mentse el és töltsse be a telepítőfájlokat a programmal együtt.
- Mentse el és töltsse be a telepítőfájlokat a programmal együtt.

22.1. Tartásszerkesztő képernyője

Leírás

Amint belépett a **Tartás-szerkesztő** képernyőre, pontosan beállíthatja a célcukló pozícióit vagy egy céltartást (pozíció és tájolás) a TCP-hez. Megjegyzés: Ez a képernyő **offline**, és nem irányítja közvetlenül a robotkart.

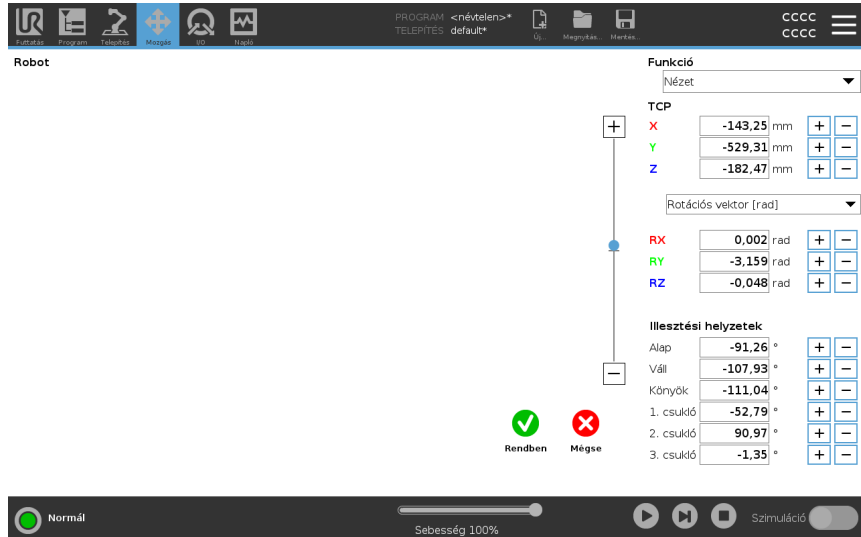

Robot

A 3D-s kép a Robotkar aktuális helyzetét mutatja. Az **árnyék** a robotkarnak a megadott értékekkel történő vezérléssel elért cél-pozícióját mutatja a képernyőn. Nyomja meg a nagyító ikonokat a nagyításhoz/ kicsinyítéshez, vagy húzza át rajta az ujját a nézet megváltoztatásához.

Ha a robot TCP megadott célpozíciója közel van egy biztonsági vagy kioldási síkhoz, vagy a robotszerszám tájolása a szerszám tájolási határértékéhez közel van (lásd [Biztonsági síkok üzemmódok 168](#)), a közeli határérték 3D ábrázolása jelenik meg. A biztonsági síkok sárga és fekete színben jelennek meg a sík kis nyíllal jelzett normálvektorával, amely a sík azon oldalát jelzi, amelyen megengedett a robot TCP helyezése. A kiváltó (vagy indító) síkok kék és zöld színnel jelennek meg, és egy kis nyíl mutat a sík azon oldalára, ahol a **Normál** üzemmód határértékei (lásd [18.5 Szoftverbiztonsági üzemmódok 157](#)) aktívak. Az eszköz tájolás határértékeit egy térbeli kúp jeleníti meg egy vektorral, amely a roboteszköz aktuális tájolását jelzi. A kúp belseje jelzi az eszköz tájolásához engedélyezett területet (vektor). Amikor a cél robot TCP tovább már nincs a határérték közelében, akkor a 3D-s bemutató eltűnik. Ha a cél TCP megsérti a határértéket vagy a megsértéshez agyon közel kerül, akkor a határérték vizualizációja pirosra vált.

Tulajdonság és a szerszám helyzete	<p>Az aktív TCP és a kiválasztott funkció koordinátaértékei megjelennek. Az X, Y, Z koordináták megadják a szerszám pozícióját. Az RX, RY, RZ koordináták adják meg a tájolást. Több megnevezett TCP konfigurálásával kapcsolatos további tájékoztatásért lásd: 21.1 TCP konfigurálás 296.</p> <p>A RX, RY és RZ mezők feletti legördülő menüből választhatja ki a tájolási ábrázolás típusát:</p> <ul style="list-style-type: none"> • Elforgatási vektor [rad] A tájolás <i>elforgatási vektorként van megadva</i>. A tengely hossza a forgatandó szög radiánban, a vektor maga pedig megadja a tengelyt, amelyet forgatni szándékozik. Ez az alapértelmezett beállítás. • forgatási vektor [°] Az irányt egy <i>forgatási vektor</i> formájában adjuk meg, ahol a vektor hossza a forgatás szögét adja meg fokokban. • RPY [rad] <i>Roll, pitch és yaw (RPY)</i> szögek, ahol a szögek radiánban vannak megadva. Az RPY-forgási mátrixot (X, Y, Z forgás) a következő képlet adja meg: $R_{rpy}(\gamma, \beta, \alpha) = RZ(\alpha) \cdot RY(\beta) \cdot RX(\gamma)$ • RPY [°] <i>Roll, pitch és yaw (RPY)</i> szögek, ahol a szögek fokban vannak megadva.
-------------------------------------------	-------------------------------------------------------------------------------------------------------------------------------------------------------------------------------------------------------------------------------------------------------------------------------------------------------------------------------------------------------------------------------------------------------------------------------------------------------------------------------------------------------------------------------------------------------------------------------------------------------------------------------------------------------------------------------------------------------------------------------------------------------------------------------------------------------------------------------------------------------------------------------------------------------------------------------------------------------------------------------------------------------------------------------------------------------------------------------------------------------------------------------------------------------------------------------------------------------------------------------------------------------------------------------------------------------------------------------------------------------------------------------------------------------

Megérinthesi az értékeket a koordináták szerkesztéséhez. Továbbá koppinthat a **+** vagy **-** gombokra is a doboz jobb oldalán egy összeg hozzáadásához/kivonásához az aktuális értékhez/értékből. Vagy lenyomva tarthat egy gombot az érték közvetlen növeléséhez/csökkentéséhez.

Illesztési helyzetek	<p>Az egyedi illesztési helyzetek közvetlenül kerülnek meghatározásra. Minden csukló-helyzethez tartozhat egy csukló-határérték tartomány a -360° értéktől +360° értékig. Az alábbiak szerint konfigurálják az illesztés helyzetét:</p> <ul style="list-style-type: none"> • Érintse meg az illesztési helyzetet az értékek szerkesztéséhez. • Koppintson a + vagy - gombokra a doboz jobb oldalán egy összeg hozzáadásához/kivonásához az aktuális értékhez/értékből. • Tartson lenyomva egy gombot az érték közvetlen növeléséhez/csökkentéséhez.
-----------------------------	------------------------------------------------------------------------------------------------------------------------------------------------------------------------------------------------------------------------------------------------------------------------------------------------------------------------------------------------------------------------------------------------------------------------------------------------------------------------------------------------------------------------------------------------------------------------------------------------------------------

OK gomb	<p>Ha ezt a képernyőt a Move képernyőről aktiválja (lásd), érintse meg a OK gombot a Move képernyőre való visszatéréshez. A robotkar a meghatározott célhoz mozdul. Ha az utoljára megadott érték egy szerszámkoordináta volt, a robotkar a MoveL mozgatóstípussal mozog a célhelyzetbe; vagy a MoveJ mozgatóstípust használja, ha legutóbb egy ízületi helyzetet adott meg.</p>
----------------	----------------------------------------------------------------------------------------------------------------------------------------------------------------------------------------------------------------------------------------------------------------------------------------------------------------------------------------------------------------------------------------------------------------------

Mégse gomb	<p>A Mégse gombra koppintva kilép a képernyőből, minden módosítást elvetve.</p>
-------------------	----------------------------------------------------------------------------------------

23. I/O lap

Leírás

Az I/O Tab képernyő segítségével figyelemmel kísérheti és beállíthatja a Vezérlődobozból származó vagy oda érkező élő I/O jeleket.

A képernyőn megjelenik az I/O aktuális állapota, beleértve a program végrehajtása során. Ha a végrehajtás során bármi megváltozik, a program leáll. At program stop, all output signals retain their states. A képernyő 10 Hz-en frissül, így lehet, hogy a nagyon gyors jelek nem jelennek meg helyesen.

A konfigurálható I/O kapcsok fenntarthatók a telepítés biztonsági I/O konfigurációs szakaszában meghatározott speciális biztonsági beállítások számára (lásd [18.7 Biztonsági I/O 163](#)); a fenntartott kapcsok az alapértelmezett vagy a felhasználó által meghatározott név helyett a biztonsági funkció nevét kapják. A biztonsági beállítások számára fenntartott konfigurálható kimenetek nem kapcsolhatók át, és csak LED kijelzőként jelennek meg.

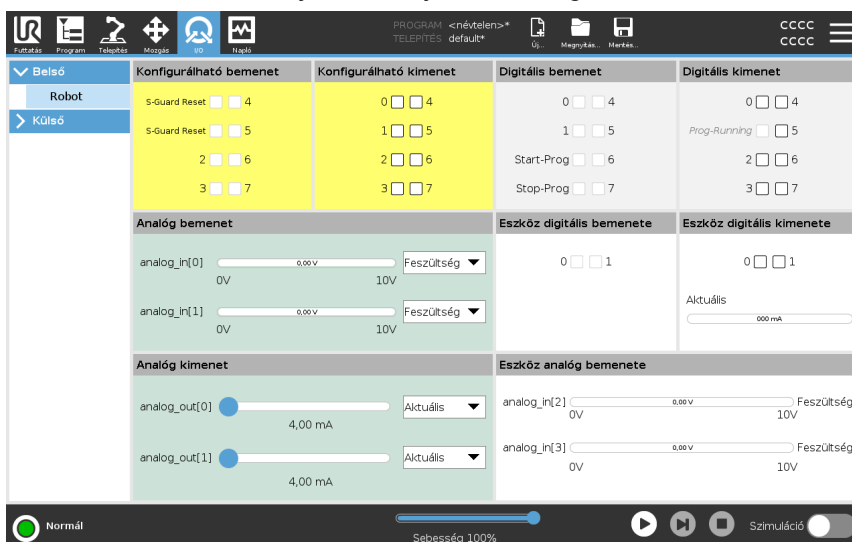

Feszültség

Ha az Eszköz kimenetét a felhasználó vezérli, ön konfigurálhatja a Feszültséget. Egy URCap kiválasztása megszünteti a Feszültséghez való hozzáférést.

Analog doménbeállítások

Az analóg I/O érintkezőket áram- [4-20mA] vagy feszültség [0-10V] kimenetre lehet beállítani. A beállítások megmaradnak a mentett programot használó robotvezérlő későbbi újraindításához.

Az analóg Eszközbemenetek tartománybeállításaihoz való hozzáférés megszüntetéséhez kiválaszthat egy URCap-ot az Eszközkimenetben.

Eszközkommunikációs interfész

Amikor a **szerszám-kommunikációs interfészt (TCI)** engedélyezték, az eszköz analóg bemenete már nem lesz elérhető. Az I/O képernyőn a **Szerszám bemenet** mező értéke az alább szemléltetett módon változik.

Tool Analog Input	
Baud Rate	115200
Parity	None
Stop Bits	One
RX Idle Chars	1.50
TX Idle Chars	3.50



ÉRTESETÉS

Ha az **Iker-érintkezős áramellátás** elemet engedélyezték, a szerszám digitális kimeneteit az alábbiak szerint kell elnevezni:

- toolout[0] (Tápfeszültség)
- toolout[1] (GND)

A **Szerszám kimenet** mezőt alább szemléltetjük.

Tool Digital Output	
Power	<input type="checkbox"/>
GND	<input type="checkbox"/>
Current	<input type="text" value="000 mA"/>

23.1. Külső

23.2. Belső

23.3. MODBUS

Leírás

Az alábbi képernyőképen a MODBUS I/O jelei láthatók, ahogyan azokat a telepítésben beállították.

A képernyő tetején található legördülő menüt használva módosíthatja a megjelenített tartalmaz a jeltípus és a MODBUS egység alapján, ha egynél több van konfigurálva.

A listában szereplő minden egyes jel tartalmazza a csatlakozás állapotát, értékét, nevét és a jel címét.

A kimeneti jelek kapcsolhatók, ha a csatlakozás állapota és a I/O lap vezérlése kiválasztása azt lehetővé teszi. Lásd [23 I/O lap 342](#)

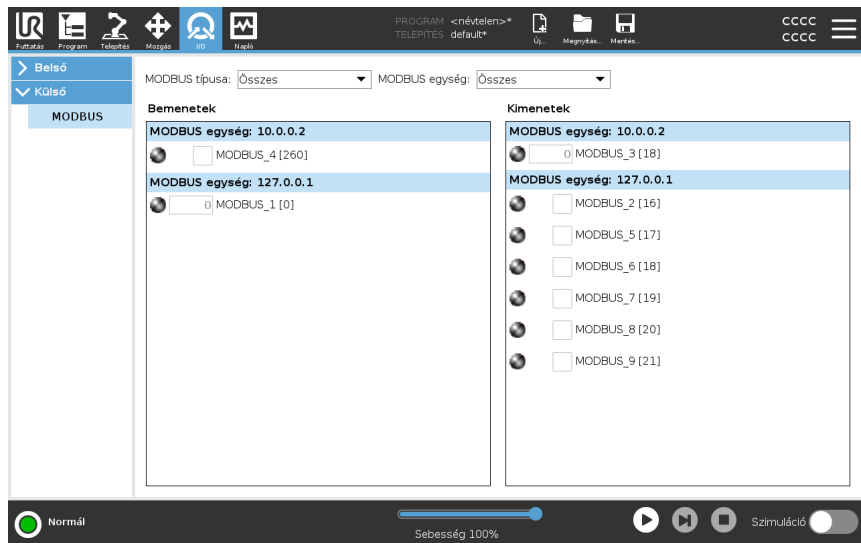

24. Napló lap

Leírás

A Napló fül a robotkarra és a vezérlődobozra vonatkozó információt jelenít meg.

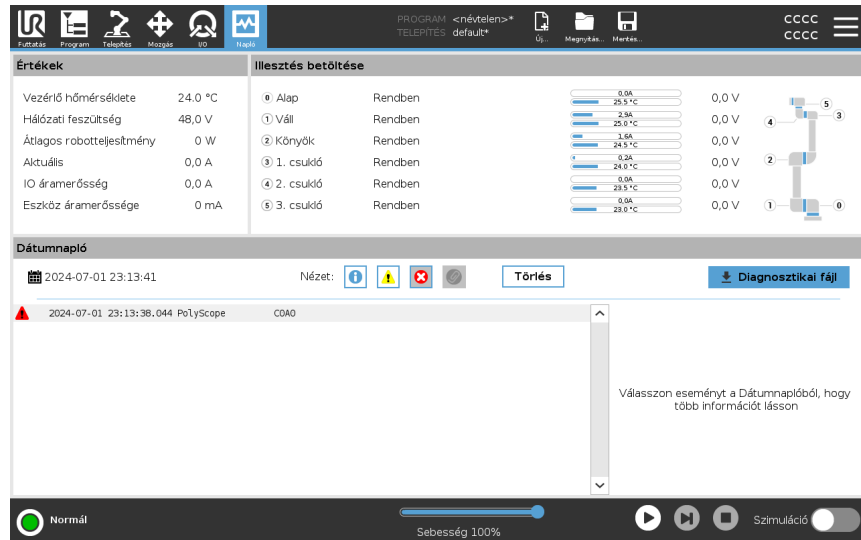

Leolvasás és az ízületi terhelés

A Mérések panelen a vezérlőszekrény adatai láthatók. Az Ízület terhelés ablaktáblában az egyes robotkar ízületek adatai láthatók. Minden egyes ízülethez a következőket jeleníti meg:





- Hőmérséklet
- Betöltés
- Állapot
- Feszültség

Dátum napló

Az első oszlopban a naplóbejegyzések áthatók, súlyosság szerinti bontásban. A második oszlopban megjelenő gemkapocs azt jelzi, hogy a naplóbejegyzéshez hibajelentés társul. A következő két oszlopban az üzenetek érkezésének időpontja és az üzenet forrása látható. Az utolsó oszlopban az üzenet rövid leírása látható. Néhány naplóüzenetet úgy terveztek, hogy több információval szolgáljon, melyek a naplóbevitel kiválasztása után jelenne meg a jobb oldalon.

Az üzenet súlyossága

Szűrheti az üzeneteket a váltógombok kiválasztásával, amelyek a naplóbejegyzés súlyosságának felelnek meg, vagy annak, hogy van-e csatolmány. A következő táblázat az üzenet súlyosságát írja le.

	Általános tájékoztatást nyújt, például egy program állapotáról, a vezérlő és a vezérlő verziójának változásairól.
	Problémák, amelyek előfordulhattak, de a rendszer képes volt ezeket helyreállítani.
	A biztonsági határérték túllépése súlyos hiba. Ennek hatására a robot biztonsági kategóriájú leállást hajt végre.
	Üzemzavar lép fel, ha helyrehozhatatlan hiba történt a rendszerben. Ennek hatására a robot biztonsági kategóriájú leállást hajt végre.

Naplóbejegyzés kiválasztásakor a képernyő jobb oldalán további információ jelenik meg. A csatolmány-szűrő kiválasztásával vagy csak a bejegyzés csatolmányait, vagy az összes bejegyzést jeleníti meg.

Hibajelentések mentése

Részletes állapotjelentés érhető el, amikor a papírkapocs ikon megjelenik a naplósávon.



ÉRTESÍTÉS

A legrégebbi jelentés törlésre kerül, amikor új készül. Csak az öt legújabb jelentés kerül tárolásra.

1. Válassza ki a naplósávot, és érintse meg a Jelentés mentése gombot, hogy a jelentést USB-meghajtóra mentse.

Mentheti a jelentést egy program futása alatt.

Az alábbi hibalisták követhetők és exportálhatók:

- Vészleállítás
- Hiba
- Belső PolyScope kivételek
- ¹Robot leállítása
- Kezeletlen kivétel a URcap-ben
- Megsértés

Az exportált jelentés tartalmaz egy felhasználói programot: egy telepítést és egy listát a futó szolgáltatásokról.

¹Robot leállítás korábban "Védő leállítás" néven volt ismert a Universal Robots robotok esetében.

**Műszaki
támogatás fájl**

A jelentésfájlból problémák diagnosztizálásában és reprodukálásában hasznosítható információt talál. A fájl a robot korábbi hibáinak feljegyzéseit, valamint a robot aktuális konfigurációit, a programokat és telepítőit tartalmazza. A jelentésfájl külső USB-meghajtóra menthető. A Napló képernyőn érintse meg a **Támogatási fájl** elemet, és a funkció eléréséhez kövesse a képernyőn megjelenő utasításokat.

**ÉRTESÍTÉS**

Az exportálás akár 10 percet is igénybe vehet, az USB meghajtó sebességétől és a robot fájlrendszerből összegyűjtött fájlok méretétől függően. A jelentést szokásos zip-fájl formában menti, amelyet nem véd jelszó, és amely szerkeszthető, mielőtt elküldenék a műszaki támogatásnak.

25. Program- és telepítéskezelő

Leírás

A Program- és telepítéskezelő három ikonra utal, amelyekkel programokat és telepítéseket hozhat létre, tölthet be és konfigurálhat:

- **Új...** Lehetővé teszi egy új program és/vagy telepítés létrehozását.
- **Megnyitás...** Lehetővé teszi egy program és/vagy telepítés betöltését.
- **Mentés...** Lehetőségeket kínál a program és/vagy a telepítés elmentésére.

A Fájl útvonalmegjeleníti az Ön által éppen betöltött program nevét és a telepítőfájl típusát.

A Fájl útvonal módosul, amikor új programot programot vagy telepítőfájlhoz létre vagy tölt be.

Egy robothoz több telepítő fájlja lehet. A létrehozott programok az aktív telepítőfájl automatikusan betöltik és használják.



Egy program betöltése

1. A Program- és telepítéskezelőben koppintson a **Open...** elemre, és válassza a Program lehetőséget.
2. A Program betöltése képernyőn válasszon ki egy meglévő programot, és érintse meg a Megnyitás gombot.
3. Ellenőrizze, hogy a File Path (Fájl elérési útja) mezőben megjelenik-e a kívánt programnév.

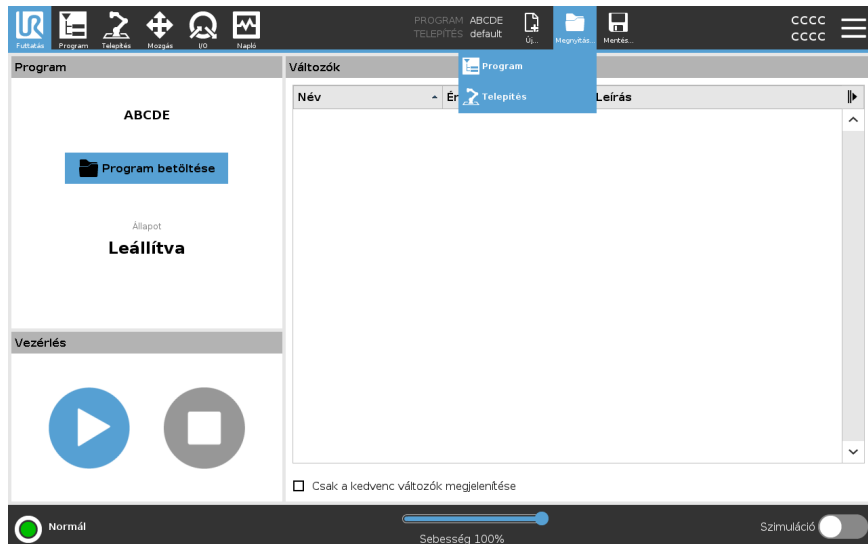

Egy telepítés betöltése

1. A Program- és telepítéskezelőben kattintson a **Open...** elemre, és válassza a Installation lehetőséget.
2. A Load Robot Installation (Robot telepítése) képernyőn válasszon ki egy meglévő telepítést, és kattintson a Open (Megnyitás)
3. A Safety Configuration (Biztonsági konfiguráció) mezőben válassza az Apply (Alkalmaz) lehetőséget, és indítsa újra a robot újraindítását.
4. Válassza a Telepítés beállítása lehetőséget az aktuális program telepítésének beállításához.
5. Ellenőrizze, hogy a File Path (Fájl elérési útja) mezőben megjelenik-e a kívánt telepítés neve.

Új program létrehozása

1. A Program és telepítéskezelőben kattintson a **New...** elemre, és válassza a Program lehetőséget.
2. A Program képernyőn konfigurálja az új programot a kívánt módon.
3. A Program- és Telepítéskezelőben kattintson a **Mentés...** lehetőségre, és válassza a Mind mentése vagy Program mentése másként... lehetőséget.
4. A Program mentése másként képernyőn adjon meg egy fájlnévet, és érintse meg a Mentés gombot.
5. Ellenőrizze, hogy az új programnév megjelenik-e a File Path (Fájl elérési útja) mezőben.

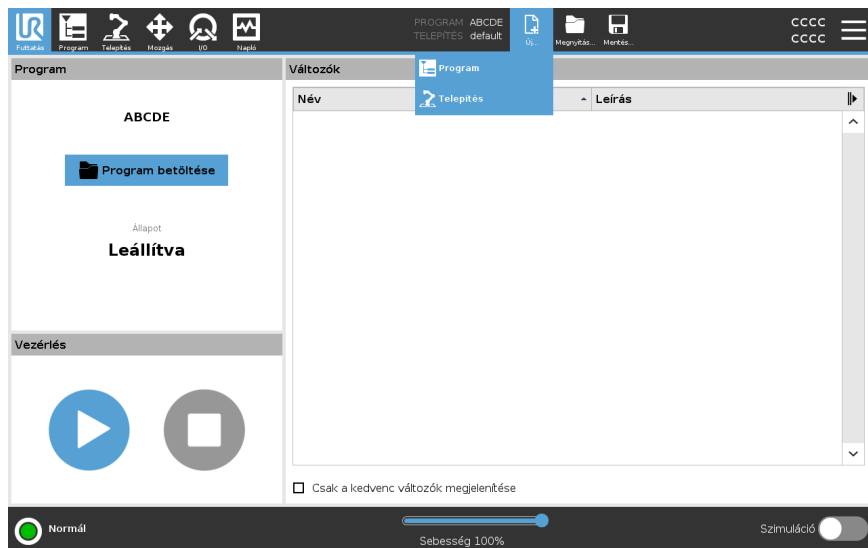

Új telepítés létrehozása

Mentse el a telepítést használatra a robot kikapcsolása után.

1. A Program és telepítéskezelőben kattintson a **New...** elemre, és válassza a Telepítés lehetőséget.
2. Kattintson a Confirm Safety Configuration (Biztonsági konfiguráció)
3. A Telepítés képernyőn konfigurálja az új telepítést a kívánt módon.
4. A Program- és Telepítéskezelőben kattintson a **Mentés...** lehetőségre, és válassza a Telepítőfájl mentése másként... lehetőséget.
5. A Save Robot Installation (Robottelepítés mentése) képernyőn adjon meg egy fájlnevet, és kattintson a Save (Ment)
6. Válassza a Telepítés beállítása lehetőséget az aktuális program telepítésének beállításához.
7. A File Path (Fájl elérési útja) mezőben ellenőrizze, hogy megjelenik-e az új telepítés neve.

A mentési lehetőségek használata

Mentés...A betöltött/létrehozott programtól/telepítéstől függően:

- **Mentse mindet** az aktuális program és telepítés azonnali mentéséhez, anélkül, hogy a rendszer más helyre vagy más névre kérné a mentést. Ha nem történik változás a Programban vagy a Telepítésben, az Összes mentése... gomb deaktiválva jelenik meg.
- **Program mentése másként...** az új program nevének és helyének módosításához. A jelenlegi Telepítés is mentésre kerül, a meglévő névvel és hellyel.
- **A telepítés mentése másként...** az új telepítés nevének és helyének módosításához. Az aktuális program mentésre kerül a meglévő névvel és hellyel.

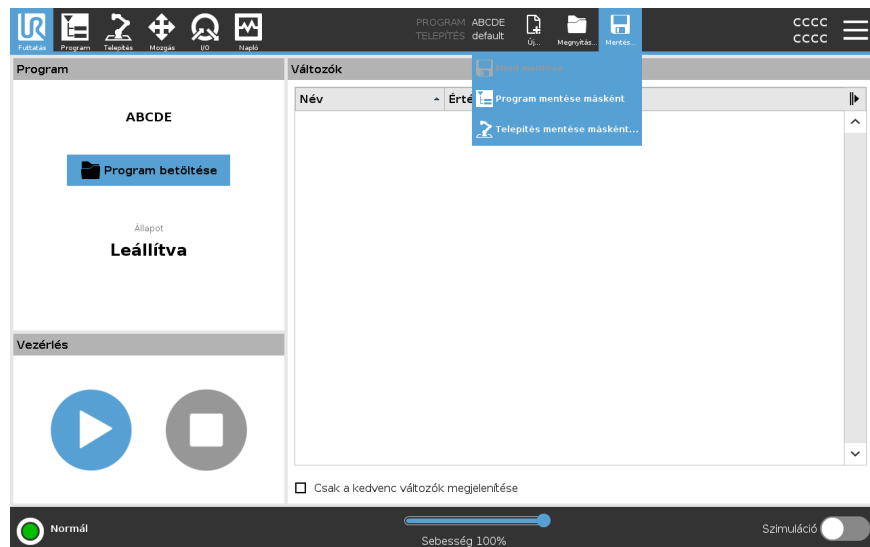

25.1. Fájlkezelő

Leírás

Ez a kép bemutatja a Betöltés képernyőt, amely az alábbi gombokat tartalmazza:

- **Morzsaútvonal**
A morzsaútvonal a jelenlegi helyhez vezető könyvtárak listáját mutatja. Egy mappanevet választva a breadcrumbban, a betöltés párbeszédablak megváltozik arra a könyvtárra, és megjeleníti a fájlkiválasztási területen.
- **Fájlválasztó terület**
A fájl megnyitásához koppintson a fájl nevére. A mappákat a nevük fél másodpercig való megnyomásával választják ki.
- **Fájlszűrő**
Megadhatja a megjelenített fájltypusokat. A biztonsági másolat-fájlok kiválasztása után ezen a területen látható a 10 legutóbb mentett programverzió, ahol az '.old0' a legújabb, és '.old9' pedig a legrégebbi.
- **Fájlnév**
A kijelölt fájl neve itt jelenik meg. Fájl mentésekor használja a szövegmezőt a fájlnev kézzel történő megadásához.
- **Műveleti gombok**
A műveletsáv egy sor gombból áll, amelyek segítségével kezelheti a fájlokat.

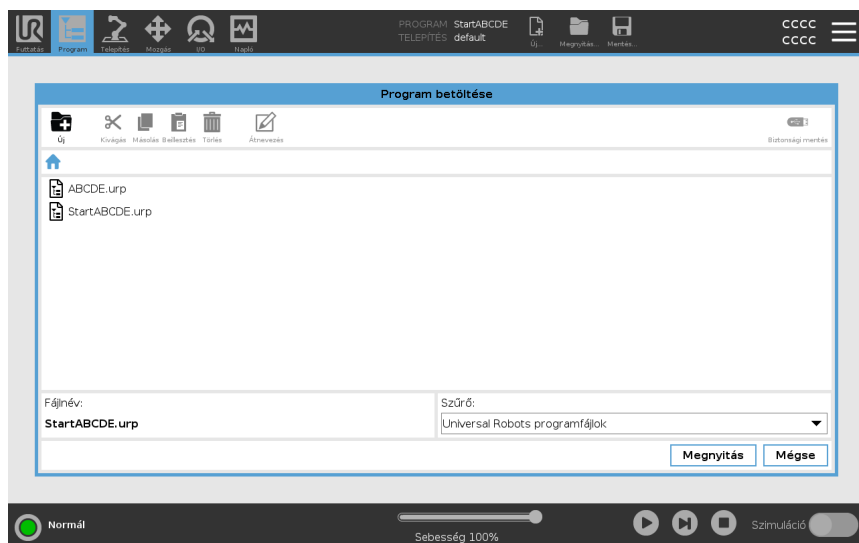

A művelet sáv jobb oldalán a 'Biztonsági mentés' művelet elvégzi az éppen kiválasztott fájlok és mappák biztonsági mentését az adott tárhelyre és egy USB-meghajtóra. A 'Biztonsági mentés' művelet csak akkor engedélyezett, amikor egy külső adathordozót csatlakoztattak az USB porthoz.



26. Hamburger menü

Leírás

A hamburger menü a PolyScope általános beállításait tartalmazza, beleértve a jelszót, a rendszer- és a biztonsági beállításokat.

26.1. Névjegy

Leírás

Az About (Körülbelül) opcióval a robotra vonatkozó különböző fajta adatokat érhet el és jeleníthet meg. Megjelenítheti a robot általános adatait, verziószámát és jogi adatait.

A robot adatainak megjelenítése

1. A fejlécben kattintson a **Hamburger** menüre.
2. Válassza a **About** lehetőséget.
3. Érintse meg a **Általános** elemet, hogy elérje a robot szoftververzióját, hálózati beállításait és sorozatszámát.

A többi adattípus esetén:

- Kattintson a **Verzió** lehetőségre a robot szoftververziójának részletesebb adatainak megjelenítéséhez.
 - Érintse meg a **Jogi infó** elemet a robot szoftverlicencére vonatkozó adatok megjelenítéséhez.
4. Érintse meg a **Bezárja** lehetőséget, hogy visszatérjen a képernyőre.

26.1.1. Súgó

Leírás

Elérheti a PolyScope, a robotkar, a vezérlőszekrény online súgóját és egyéb hasznos dokumentumokat. A súgót QR-kóddal, vagy a következő URL-címet a böngészőbe írva érheti el: <https://myur.universal-robots.com/manuals>.

A következőkről talál dokumentációt:

- Robotkar
- Vezérlődoboz
- PolyScope
- Egyéb (szervizelési parancssor és hibakódok)

A QR-kód és az URL keresése

1. A PolyScope jobb felső sarkában kattintson a Hamburger legördülő menüre.
2. A legördülő menüben kattintson a **Súgó** lehetőségre.
3. Most már beolvashatja a QR-kódot a help.universal-robots.com eléréséhez.

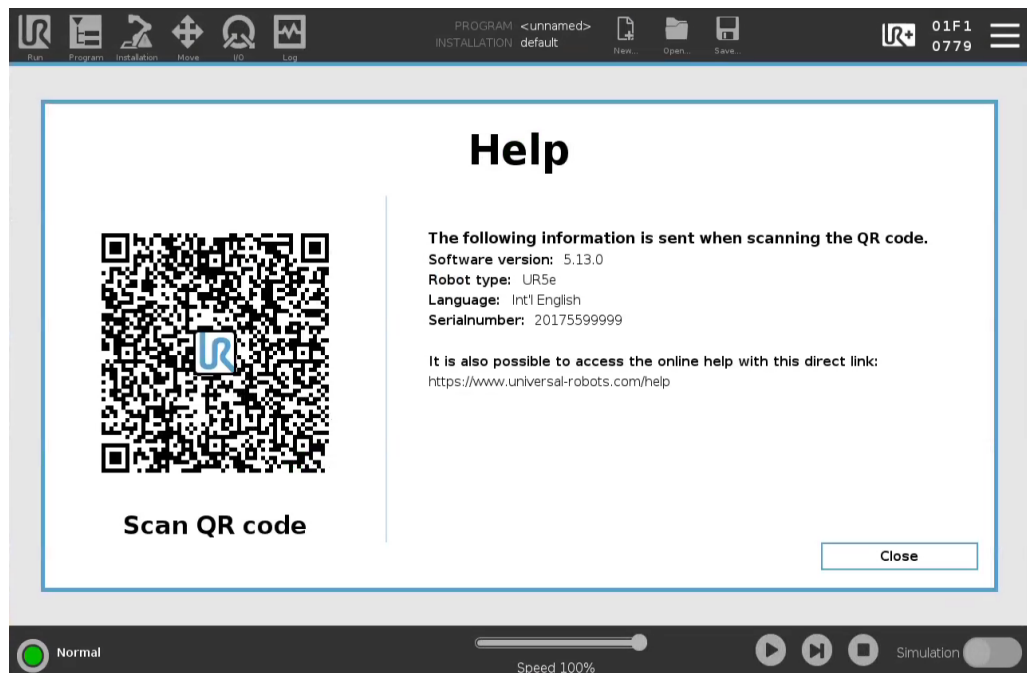

ÉRTESÍTÉS

Amikor beolvassa a QR-kódot, a következő információt küldi a rendszer a QR-kóddal együtt, amely felhasználható az ügyfélelemzésben a(z) Universal Robots címen:

- A telepített PolyScope szoftver verziója
- A robot típusa és mérete
- Nyelv a Polyscope rendszerben
- A robotkar sorozatszám

26.2. Beállítások

A PolyScope beállítások személyre szabása

1. A Fejlécben kattintson a Hamburger menüre, és válassza a **Beállítások** lehetőséget.
2. A bal oldali Oldalmenüön válasszon egy tételt a személyre szabáshoz. Ha egy működési mód jelszavát beállították az Oldalmenüben, akkor a **Rendszer** csak a programozó számára elérhető.
3. A képernyő jobb alsó részén kattintson az **Alkalmazás és újraindítás** elemre a módosítások végrehajtásához.
4. A képernyő bal oldalán alul kattintson a **Kilépés** elemre a Beállítások képernyőt módosítások nélküli bezárásához.

26.2.1. Preferenciák

Leírás

A Preferenciák a legalapvetőbb beállításokat tartalmazzák, és valószínűleg csak egyszer kell beállítani az első indításkor.

Nyelvek

Leírás

Megváltoztathatja a PolyScope nyelvét és a mértékegységet (metrikus vagy brit).

Futtatás képernyő

Leírás

A Futtatás lap képernyőn alján található Sebességcsúszka lehetővé teszi, hogy a kezelő módosítsa a futó Program sebességét.

A sebesség csúszka elrejtése

1. A fejlécben érintse meg a hamburger menü ikont, majd válassza a **Beállítások** lehetőséget.
2. A Preferenciák alatt válassza a **Futtatás** képernyőt.
3. Válassza a jelölőnégyzetet a **Sebesség-csúszka** megjelenítéséhez vagy elrejtéséhez.

Idő

Leírás

A PolyScope-on megjelenő aktuális időt és dátumot elérheti és/vagy beállíthatja.

idő

1. A fejlécben érintse meg a hamburger menü ikont, majd válassza a **Beállítások** lehetőséget.
2. A Preferenciák alatt válassza a **Idő** lehetőséget.
3. Ellenőrizze és / vagy állítsa be tetszés szerint az **Idő** és/vagy **Dátum** elemet.
4. Koppintson a **Alkalmazás és újraindítás** gombra a módosítások érvényesítéséhez.

A dátum és az időpont a Napló lapon jelenik meg (lásd [Dátum napló 345](#)) a **Dátum napló alatt**.

26.2.2. Jelszó

Leírás

A Jelszó tartalmazza a jelszavak és a rendszergazda jelszavának kezelését.

Jelszóbeállítások

Jelszó beállításához

Be kell állítania egy jelszót, hogy feloldja az összes biztonsági beállítást, amely a Biztonsági konfigurációt alkotja. Ha nem alkalmaz biztonsági jelszót, akkor megkéri annak beállítására.

1. A PolyScope fejlécének jobb sarkában nyomja meg a **Hamburger** menüt, és válassza a **Beállítások** elemet.
2. A képernyő bal oldalán, a kék menüben nyomja meg a **Jelszó** elemet, és válassza a **Biztonság** lehetőséget.
3. A **Új jelszó** mezőbe írja be a jelszót.
4. Most pedig a **Új jelszó megerősítése** mezőbe írja be ugyanazt a jelszót, és nyomja meg az **Alkalmaz** elemet.
5. A kék menü bal alsó sarkában nyomja meg a **Kilépés** gombot, hogy visszatérjen az előző képernyőre.

AZárolás földre koppintva újra zárolhatja az összes biztonsági beállítást, vagy egyszerűen kiléphet egy olyan képernyőre, amely nem tartozik a biztonsági menübe.

Biztonsági jelszó

Rendszergazda jelszó

Leírás

Használja az Administrator (Admin) Password (Admin jelszó) lehetőséget a rendszer biztonsági konfigurációjának módosítására, beleértve a hálózati hozzáférést is. A rendszergazdai jelszó megegyezik a gyökér felhasználói fiókhhoz használt jelszóval a roboton futó Linux rendszeren, amely bizonyos hálózati használati esetekben szükséges lehet, mint például az SSH vagy az SFTP.



FIGYELMEZTETÉS

Az elvesztett rendszergazda-jelszót nem lehet helyreállítani.

- Tegye meg a megfelelő lépéseket annak érdekében, hogy az rendszergazda jelszó ne vesszen el.

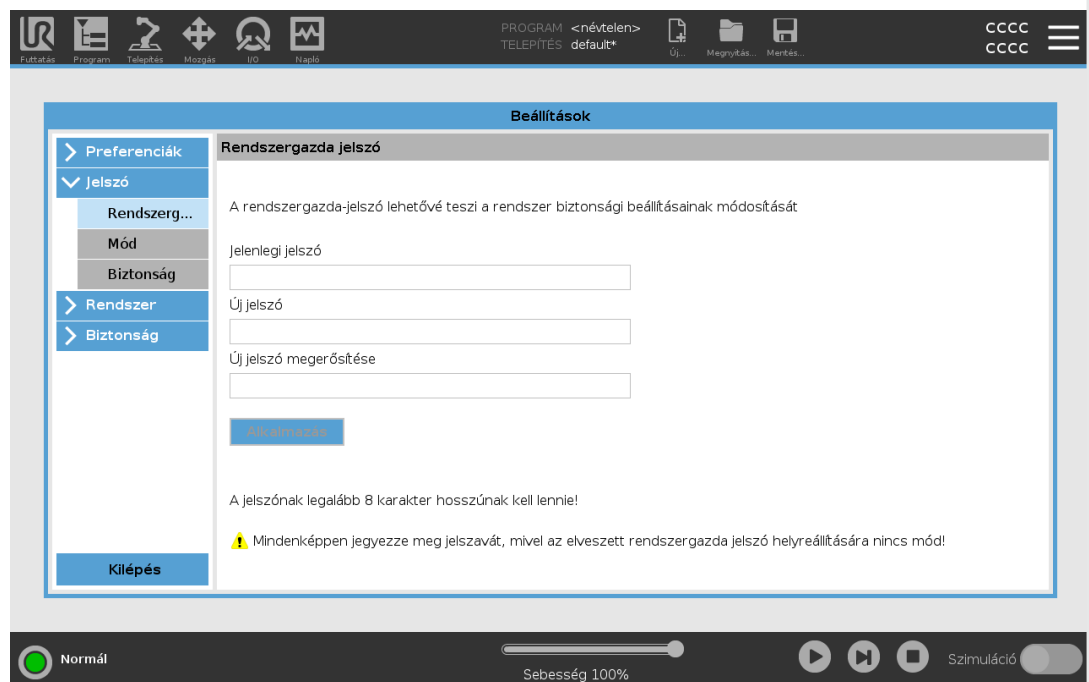

Az admin jelszó beállítása

1. A fejlécben érintse meg a hamburger menü ikont, majd válassza a **Beállítások** lehetőséget.
2. A **Jelszó** részben kattintson az **Admin** lehetőségre.
3. Az **Aktuális jelszó** részben írja be az alapértelmezett jelszót: **easybot**.
4. Az **Új jelszó** részben hozzon létre egy új jelszót.
Egy erős, titkos jelszó létrehozása biztosítja a legjobb biztonságot a rendszer számára.
5. Az **Új jelszó megerősítése** részben ismételje meg az új jelszavát.
6. Kattintson az **Alkalmazás** gombra a jelszómódosítás megerősítéséhez.

Biztonság

A Biztonsági jelszó megakadályozza a Biztonsági beállítások jogosulatlan módosítását.



Működési mód jelszava

Leírás

A Működési mód jelszó vagy mód jelszó két eltérő felhasználói szerepet hoz létre a PolyScope-on:

- Kézi
- Automatikus

Amennyiben az üzemmód jelszót beállították, a programokat és a telepítéseket csak kézi üzemmódban lehet létrehozni és szerkeszteni. Az automatikus üzemmódban a kezelő csak előre elkészített programokat tölthet be (az üzemmódokkal kapcsolatos további információért lásd [17.9 Működési mód kiválasztása](#) 149 oldalon). A jelszó beállítása után egy új üzemmód ikon jelenik meg a fejlécben.

A működési módok váltása, a kézi üzemmódról az automatikusra és az automatikusról a kézi üzemmódra, arra készíti a PolyScope-ot, hogy kérje az új jelszót.

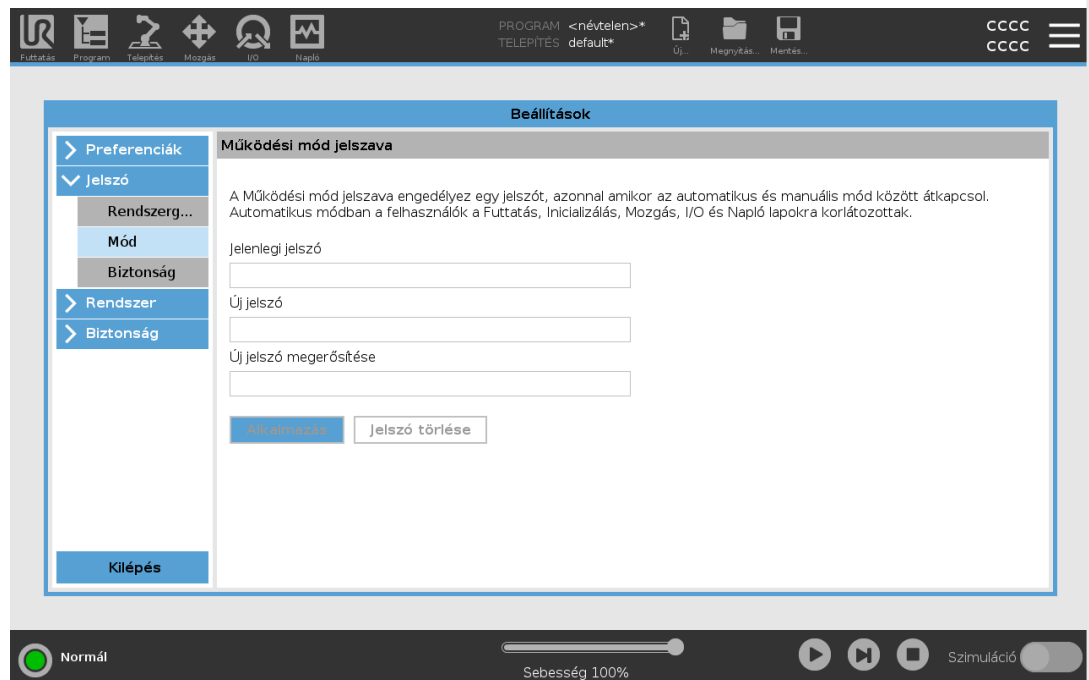

Az üzemmód jelszó beállítása

1. A fejlécben érintse meg a hamburger menü ikont, majd válassza a **Beállítások** lehetőséget.
2. A **Jelszó** alatt koppintson a **Mód** lehetőségre.
3. Az **Új jelszó** alatt hozzon létre egy új jelszót.
Egy erős, titkos jelszó létrehozásával érheti el a legjobb biztonságot a rendszer számára.
4. Az **Új jelszó megerősítése** alatt ismételje meg új jelszavát.
5. Koppintson az **Alkalmazás** gombra a jelszómódosítás megerősítéséhez.

26.2.3. Rendszer

Leírás	A rendszerbeállítások többek között a rendszer biztonsági mentését, az URcaps és a hálózati beállításokat szabályozzák.
--------	-------------------------------------------------------------------------------------------------------------------------

Rendszermentés

Leírás



ÉRTESÍTÉS

Használja az USB portok egyikét a vezérlődobozon (CB) belül, amikor a Biztonsági mentés és helyreállítás műveletet végzi. Egy CB USB port használata stabilabb és a Biztonsági mentés futtatásához kevesebb idő szükséges.



ÉRTESÍTÉS

Ha új SD-kártyával állít vissza egy rendszert, akkor a sorozatszámoknak egyeznie kell az új SD-kártya képén a Polyscope indításakor. Ha nem egyeztetni a sorozatszámot, a visszaállítási folyamat esetleg nem lesz teljes. Visszaállítási hiba jelenik meg, mert nem találja a megfelelő sorozatszámot.

Biztonsági mentés és helyreállítás	Mentse a rendszere teljes másolatát egy USB meghajtóra, és használja a rendszer visszaállításához az előző állapotába. Erre a lemez korrupciója vagy véletlen törlés esetén lehet szükség.
------------------------------------	--------------------------------------------------------------------------------------------------------------------------------------------------------------------------------------------

A rendszer biztonsági mentése	<ol style="list-style-type: none"> 1. A fejlécben érintse meg a hamburger menü ikont, majd válassza a Beállítások lehetőséget. 2. A Rendszer alatt koppintson a Biztonsági mentés visszaállítása elemre. 3. Válassza a Tárhely lehetőséget a biztonsági mentés tárolásához, és nyomja meg a Biztonsági mentés gombot. 4. A teljes rendszer újraindításához nyomja meg az OK gombot.
-------------------------------	-----------------------------------------------------------------------------------------------------------------------------------------------------------------------------------------------------------------------------------------------------------------------------------------------------------------------------------------------------------------------------------------------------------------------------------------------------------

A rendszer visszaállítása	<ol style="list-style-type: none"> 1. A fejlécben érintse meg a hamburger menü ikont, majd válassza a Beállítások lehetőséget. 2. A Rendszer alatt koppintson a Biztonsági mentés visszaállítása elemre. 3. Válassza ki a Biztonsági másolat fájlt, és nyomja meg a Visszaállítás gombot. 4. A megerősítéshez koppintson a OK gombra.
---------------------------	-------------------------------------------------------------------------------------------------------------------------------------------------------------------------------------------------------------------------------------------------------------------------------------------------------------------------------------------------------------------------------------------------------------

A robot regisztrációs és licencfájla

Leírás

A robotot regisztrálni kell, a licencfájlt le kell tölteni és telepíteni kell, mivel a licencfájl az összes elérhető szoftverlicencet tartalmazza.

Távoli TCP & Szerszámpálya URCap aktiválása az interneten

A távoli TCP & Toolpath URCap közvetlenül aktiválható a www.universal-robots.com/activate webhelyről.

Ez csak a távoli TCP & Toolpath URCap esetén lehetséges. Ha további licenck beszerzését tervezi a myUR-on keresztül, kérjük, először aktiválja a Remote TCP & Toolpath URCap-ot.

A szoftverlicenckek aktiválása a myUR-on keresztül



ÉRTESTÍTÉS

Ha egynél több aktív licence van, a letöltött licencfájl az összes licenct tartalmazza.

Ha még nem regisztrálta robotját, lépjen az 1. lépésben a képernyőn látható URL-re, és regisztrálja robotját.

1. Töltse le a licencfájlt a számítógépére.
2. Másolja a licencfájlt az USB-re, és csatolja a hordozható kezelőegységhez.
3. A Beállítások képernyőn a 3. lépésben kattintson a **Fájl betöltése** elemre a **Licencfájl kiválasztás** képernyő megnyitásához.
4. A listából válassza ki az USB-t a tartalom megjelenítéséhez, és navigáljon a licencfájltra.
5. Válassza a **license.p7b** lehetőséget, és kattintson a **Megnyitás** elemre a robot regisztrációjának megerősítéséhez.
6. A bal alsó sarokban kattintson a **Kilépés** lehetőségre.

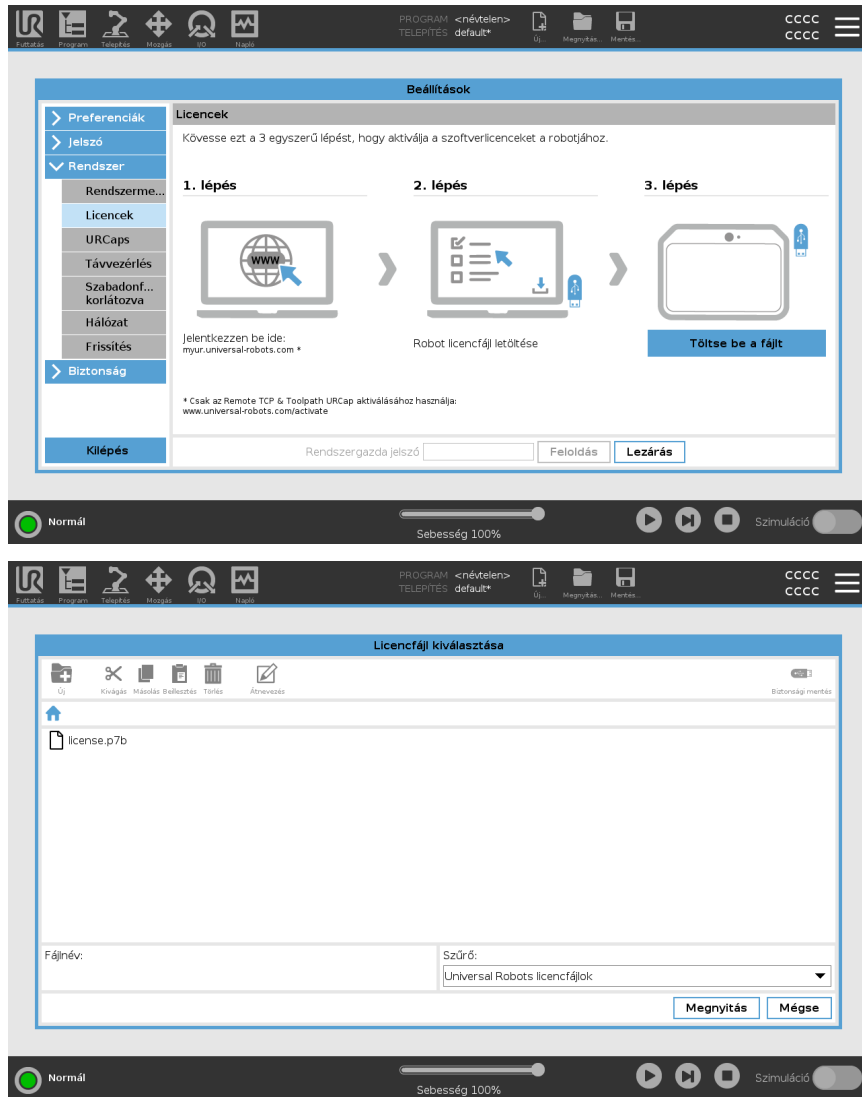

Szoftverlicenek deaktiválása

- Új licencfájltra van szükség, ha a robot tulajdonost vált. Ebben az esetben deaktiválni kell a licencfájl.
 - Ha új szoftverlicencet vásárol robotjához, akkor az új szoftverlicenc hozzáadásához a licencfájlt deaktiválni, majd újra aktiválni kell.
1. A fejlécben kattintson a **Hamburger menü** elemre, és válassza a **Beállítások** elemet.
 2. A bal oldali menüben kattintson a **Rendszer** elemre, és válassza a **Licenc** elemet.
 3. A Beállítások képernyő jobb alsó sarkában kattintson a **Deaktiválás** lehetőségre.

Lásd [A szoftverlicenek aktiválása a myUR-on keresztül](#) on the previous page részt

URCaps

Leírás



URCaps kezelése
Kezelheti meglévő **URCaps** fájlokat vagy telepíthet egy újat a robotjába.

Az URCaps kezelése

1. A Fejlécben koppintson a Hamburger menüre, és válassza a **Beállítások** lehetőséget.
2. A Rendszer elem alatt válassza ki az **URCaps** elemet.
3. Koppintson a **+** gombra, válassza ki az **.urcap** fájlt, és nyomja meg a **Megnyitás** gombot.
4. Ha folytatni kívánja az a URCap telepítését, nyomja meg az **Újraindítás** gombot. E lépés után az URCaps telepítését befejezte és használatra készen áll.
5. Egy telepített URCaps eltávolításához válassza ki azt az Aktív URCaps-ek közül, és nyomja meg a **gombot**, majd az **Újraindítás** gombot, hogy a módosítások életbe lépjenek.

Aktív URCaps

Az új URCaps részleteit az **Aktív URCaps** mezőben jeleníti meg a rendszer. Egy állapotikon jelzi az URCap állapotát, az alábbiak szerint:

-  URCap rendben: Az URCap telepített és normálisan működik.
-  URCap hiba: Az URCap telepítve, de nem indítható. Forduljon a URCap fejlesztőjéhez.
-  URCap újraindítása szükséges: Az URCap most lett telepítve, és újraindításra van szükség.

Példa

Az **URCaps információ** mezőben jelennek meg a hibaüzenetek és az URCap-pal kapcsolatos tájékoztatás. Az észlelt hib(a)ák típusától függően különböző hibaüzenetek jelennek meg.

Távvezérlés

Leírás

Egy robot lehet helyi vezérlés (kézivezérlőről vezérelt kezelt) vagy távvezérelt (külsőleg vezérelt) módban. A távvezérléssel külső forrásokon, például vezérlőaljakon, I/O érintkezőkön, és az irányítópult szerveren keresztül vezérelheti a robotokat. Ezzel egyszerű parancsokat lehet küldeni a PolyScope-nak, például: Programok indítása vagy betöltése, valamint UR Script parancsok küldése közvetlenül a vezérlőnek.



VIGYÁZAT

A biztonságos használat érdekében a robot lehet "Távvezérlés" vagy "Helyi vezérlés" üzemmódban. "Helyi vezérlés" üzemmódban a külső forrásból a vezérlőre küldött parancsokat elutasítja, amíg a robotot kezelő személy jelen van.

Távvezérlés engedélyezése

1. A Fejlécben kattintson a Hamburger menüre, és válassza a **Beállítások** lehetőséget.
2. A Rendszer elem alatt kattintson a **Távvezérlés** elemre.
3. Kattintson a **Engedélyezés** gombra, hogy elérhető legyen a Távvezérlés funkció. A PolyScope aktív marad. A Távvezérlés engedélyezése nem azonnal indítja el a funkciót. Engedélyezi, hogy helyi vezérlésről távvezérlésre kapcsoljon át.
4. A profil menüben válassza a **Távvezérlés** elemet a PolyScope felváltásához. Visszatérhet a helyi vezérléshez úgy, hogy visszakapcsol a profilmenübe.



ÉRTESÍTÉS

- Bár a távirányító korlátozza a PolyScopeműveleteit, továbbra is figyelemmel kísérheti a robot állapotát.
- Amikor egy robotrendszert Távvezérlés módban kapcsolnak ki, akkor Távvezérlés módban indul el.

Beállítási követelmények

A robot hálózaton vagy digitális bemeneten keresztüli vezérlése alapértelmezés szerint korlátozott.

- Engedélyezze és válassza ki a Távirányító funkciót, amely eltávolítja ezt a korlátozást.
- Engedélyezze a távvezérlést úgy, hogy a robot Helyi vezérlés profiljára vált (PolyScope vezérlés), amely lehetővé teszi a futó programok teljes vezérlését és parancssorok végrehajtását távvezérléssel.
- Engedélyezze a Távvezérlés funkciót a Beállításokban, hogy elérje a Távoli módot és a Helyi módot a profilban.

**A helyi vezérlés
nem engedélyezi**

- Tápfeszültség bekapcsolása és a fék kioldása hálózaton keresztül küldve a robotnak
 - Robotprogramok és telepítőfájlok fogadása és végrehajtása a hálózaton keresztül küldve a robotnak
 - Programok automatikus indítása, digitális bemenetekről vezérelve
 - Automatikus fékkioldás indításkor, digitális bemenetekről vezérelve
 - Programok indítása digitális bemenetekről vezérelve
-

**A távvezérlés
nem engedélyezi**

- Robot mozgatása a Mozgatás fülről
 - Indítás a kézivezérlőről
 - Programok és telepítőfájlok betöltése a kézivezérlőről
 - Szabad mozgatás
-

Hálózat

Leírás

Konfigurálhatja a robot csatlakozását hálózathoz, ha a három elérhető hálózati módszer közül egyet kiválaszt:

- DHCP
- Statikus-cím
- Letiltott hálózat (ha nem szeretné, hogy a robotja csatlakozzon hálózathoz)

A kiválasztott hálózati módszertől függően konfigurálja a hálózati beállításait:

- IP-cím
- Alhálózati maszk
- Alapértelmezett átjáró
- Preferált DNS kiszolgáló
- Alternatív DNS kiszolgáló

Frissítés

Leírás

Telepítsen frissítéseket USB-ről, hogy a robotszoftver naprakész legyen.

A szoftver frissítése

1. A fejlécben érintse meg a hamburger menü ikont, majd válassza a **Beállítások** lehetőséget.
2. A Rendszer elem alatt koppintson a **Frissítés** elemre.
3. Helyezze be egy USB meghajtót, és kattintson a **Keresés** elemre az érvényes frissítőfájlok listázásához.
4. Az érvényes frissítőfájlok listájából válassza ki a kívánt verziót, és érintse meg a **Frissítés** elemet a telepítéshez.



FIGYELMEZTETÉS

Mindig ellenőrizze a programo(ka)t szoftverfrissítés után. A frissítés módosíthatja a pályákat az Ön programjában.

26.2.4. Biztonság

Általános

Leírás

Az Általános beállításokban engedélyezheti a bűvös fájlokat és konfigurálhatja a bejövő csatlakozásokat.

A bűvös fájl egy szkript az USB-meghajtón, amely akkor fut le, amint beillesztik a rendszerbe. Alapértelmezésben ezt a funkciót letiltja a rendszer, hogy a bűvös fájlokat ne hajtsa végre tudtukon kívül végre a PolyScope.

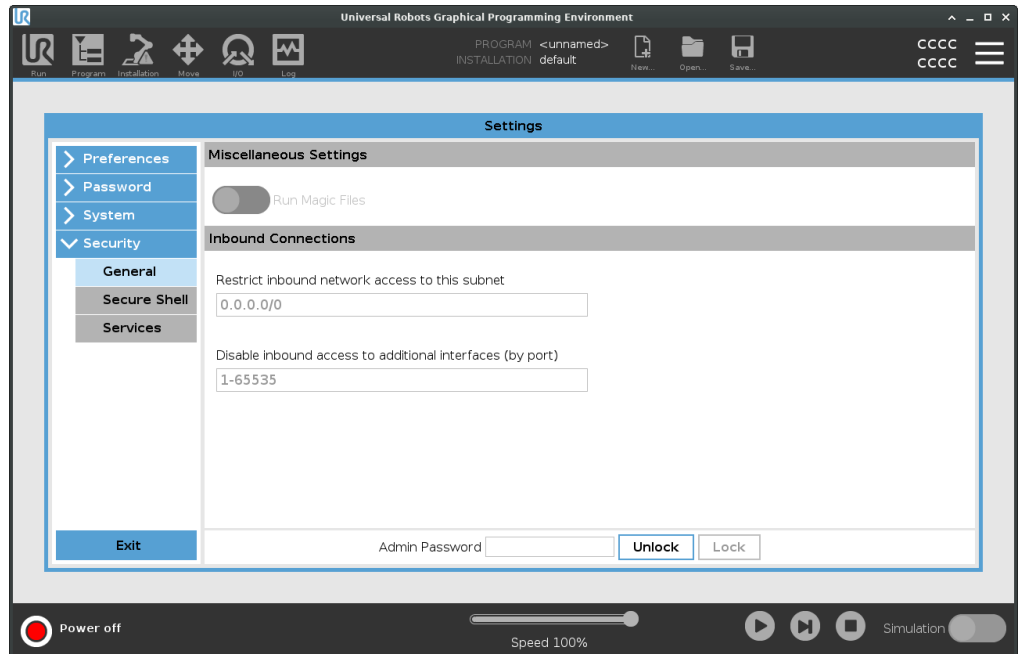

Bűvös fájlok

A bűvös fájlok korlátlan privilégiumokkal rendelkeznek a rendszer módosítására, így ezek biztonsági kockázatnak tekintendők.

Bűvös fájlok engedélyezése a PolyScope-on

1. A Fejlécben kattintson a Hamburger menüre, és válassza a **Beállítások** lehetőséget.
2. A Biztonság alatt válassza az **Általános** lehetőséget.
3. Engedélyezze a **Magic fájlok futtatását**.

Bejövő csatlakozások korlátozása

A hálózati hozzáférés 0.0.0.0/0 értékre lett beállítva, amely biztonsági beállítás biztosítja, hogy a PolyScope-ban ne legyen hozzáférés az alhálózathoz.



FIGYELMEZTETÉS

Előfordulhat, hogy az URCaps működése megkívánja bizonyos hálózati felületek megnyitását.

- Forduljon az URCaps szállítójához/szállítóhoz, ha bármelyik URCaps megköveteli konkrét hálózati felületek (portok/szolgáltatások) megnyitását.

Bejövő csatlakozások konfigurálása

Korlátozza a bejövő hálózati hozzáférést egy adott alhálózathoz, hogy megbizonyosodjon arról, hogy a jelzett alhálózaton kívüli IP-címről származó hálózati kapcsolatok elutasításra kerülnek.

Például:

- A 192.168.1.0/24 használatával csak a 192.168.1.0 - 192.168.1.255 tartományra korlátozhatja a hozzáférést gazdagépektől.
- A 192.168.1.96 használatával csak erről a gazdagépről engedélyezheti a bejövő hozzáférést.

1. A Fejlécben koppintson a Hamburger menüre, és válassza a **Beállítások** lehetőséget.
2. A Biztonság alatt válassza az **Általános** lehetőséget.
3. Adja meg rendszergazda-jelszavát.
4. Adja meg az alhálózati korlátozásokat a **Bejövő hálózati hozzáférés korlátozása egy adott alhálózatra** alatt.

Bejövő hozzáférés letiltása

Használja a **Bejövő hozzáférés letiltása további interfészekhez (portonként)** lehetőséget, hogy gondoskodjon a kijelölt pozíciókhoz bármilyen bejövő kapcsolatot elutasításáról.

1. A Fejlécben koppintson a Hamburger menüre, és válassza a **Beállítások** lehetőséget.
2. Adja meg a zárt kívánt interfészeket **További interfészekhez való bejövő hozzáférés letiltása (portonként)**.

A portok letiltásának elkerülése érdekében hagyja üresen a mezőt. Bármely engedélyezett [Szolgáltatások 373](#) szolgáltatás elsőbbséget élvez a port tiltásával szemben. Az általános biztonsági beállításokban letiltott állapota ellenére egy portot mindig megnyithat egy engedélyezett szolgáltatás.



Példa

- Minden portot letilthat
 - Az összes port blokkolásához használja a 1-65535 kijelölést.
 - Egy adott portot letilthat
 - Az 564-es számú portot használhatja az 564-es port blokkolásához.
 - Portok egy sorát letilthatja
 - Tartományok használata a portok egy adott tartományának letiltásához 2318-3412, 22, 56-67 bizonyos portok és port-tartományok letiltásához
-

Secure Shell

Leírás

A Secure Shell (SSH) privát (titkosított) és hitelesített kapcsolatot biztosít a robothoz, amely lehetővé teszi a következőket:

- hozzáférés az operációs rendszerhez
- fájlmásolás
- hálózati felületek alagutazása



ÉRTESÍTÉS

Az SSH hatékony eszköz, ha rendeltetésszerűen használják. Győződjön meg róla, hogy érti, hogyan kell biztonságosan használni az SSH technológiát, mielőtt engedélyezné azt a robotján.

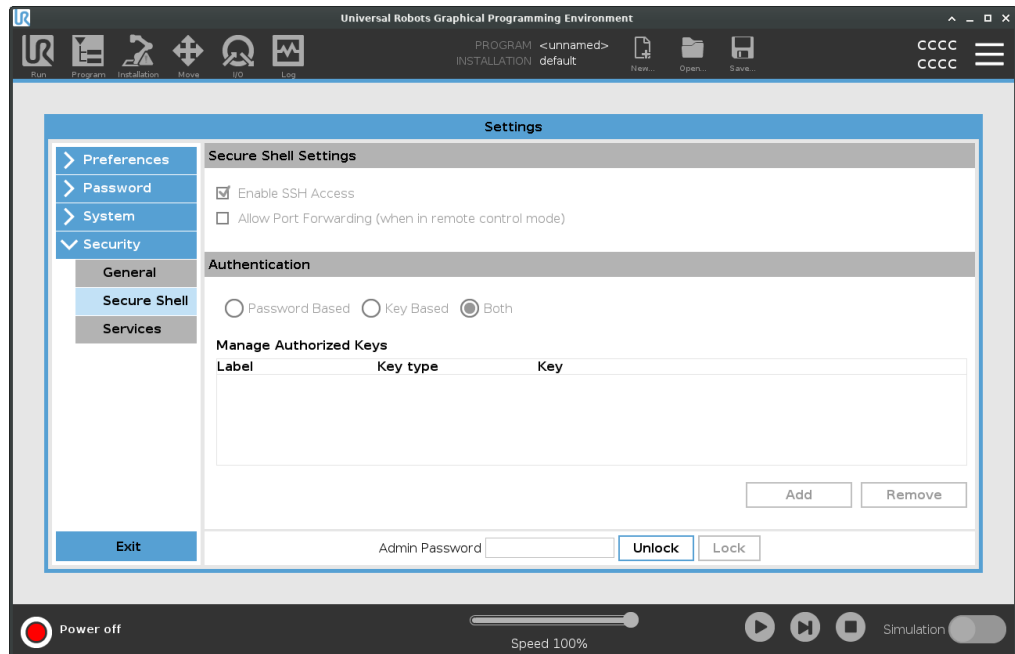

Az SSH elérésének engedélyezése

1. A Fejlécben koppintson a Hamburger menüre, és válassza a **Beállítások** lehetőséget.
2. A Biztonság alatt válassza a **Biztonsági héj** lehetőséget.
3. Konfigurálja a Secure Shell beállításait:
 - Válassza az **SSH hozzáférés engedélyezése** lehetőséget.
 - Válassza a **Port-továbbítás engedélyezése (távvezérlő üzemmódban)** engedélyezését/letiltását.
A port-továbbítás csak távvezérelt módban érhető el.
A port-továbbítás a nyílt interfészek (pl. az Irányítópult szolgáltatás) biztonságos és titkosított, hitelesítést igénylő alagútba való becsomagolásának ajánlott technikája.
4. Válassza ki a hitelesítés típusát.



Hitelesítés Bármely SSH-kapcsolat megköveteli a csatlakozó felhasználó hitelesítését a kapcsolat létrejöttékor. Beállíthatja a hitelesítést jelszóval és/vagy előre megosztott, engedélyezett kulccsal.

A kulcs alapú hitelesítés előre megosztott kulcsokra épül.

A hitelesítés használata

Az elérhető kulcsokat itt soroltuk fel a kiválasztott kulcsok listáról való eltávolítására és új kulcsok hozzáadására szolgáló gombokkal együtt.

1. Koppintson **Hozzáadás** gombra a fájlválasztási párbeszédpanel megnyitásához.
2. Válasszon egy kulcsot a fájlból.

A fájlt sorról-sorra olvassa be a rendszer úgy, hogy csak azokat a sorokat adja hozzá, amelyek nem üresek, és amelyek nincsenek megjegyzésként jelölve (#jellel kezdődnek). A hozzáadott sorokat a rendszer nem érvényesíti.

3. Ezeknek meg kell felelni a hitelesített kulcsok formátumára vonatkozó előírásoknak.
-

Szolgáltatások

Leírás

A Szolgáltatások alatt található a roboton futó szokásos szolgáltatás listája. Engedélyezheti vagy letilthatja az egyes szolgáltatásokat.



ÉRTESÍTÉS

Biztonsági okokból minden szolgáltatás le van tiltva. Amikor elindítja vagy konfigurálja a robotot, engedélyeznie kell a vonatkozó szolgáltatásokat.

Egy engedélyezett szolgáltatás akkor is elérhető marad, ha a szolgáltatáshoz tartozó portokat letiltották. Tehát a portok letiltása nem elegendő a felsorolt szolgáltatások elérésének megakadályozásához, ha azokat engedélyezték.

Szolgáltatások engedélyezése

Az Ön által használt funkcióhoz, engedélyeznie kell a vonatkozó szolgáltatást

Szolgáltatások engedélyezése

1. A Fejlécben koppintson a Hamburger menüre, és válassza a **Beállítások** lehetőséget.
2. A Biztonság alatt válassza a **Szolgáltatások** lehetőséget.
3. A listából válasszon egy lehetőséget, és koppintson a **Engedélyezés** vagy **Letiltás** gombra.

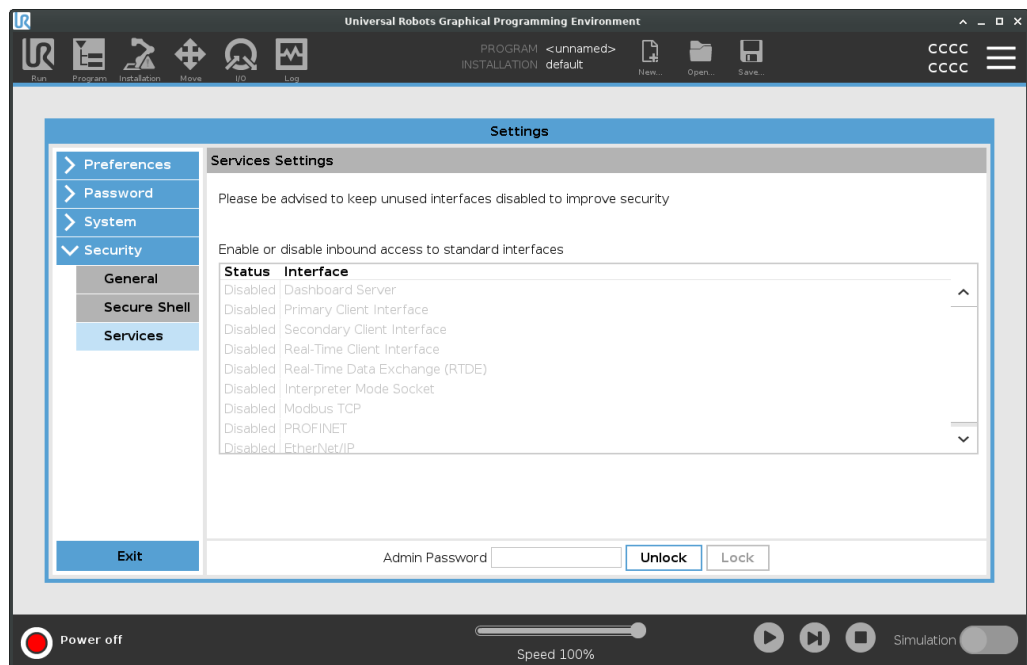

26.3. Robot leállítása

Leírás

A **Robot leállítása** gomb lehetővé teszi a robot feszültségmentesítését vagy újraindítását.

A robot kikapcsolása

1. A fejlécben kattintson a Hamburger menüre, és válassza a **Robot kikapcsolása** lehetőséget.
 2. Amikor megjelenik a Robot leállítása párbeszédablak, érintse meg a **Kikapcsolás** elemet.
-

27. Fogalomtár

0. leállítási kategória

A robot mozgása a robot áramellátásának azonnal megszüntetésével áll le. Ez nem kontrollált leállítás, ahol a robot eltérhet a programozott útvonaltól, mivel minden illesztést a lehető leggyorsabban megfékeznek. Ez a robotleállítás egy biztonsággal kapcsolatos határérték túllépése vagy a vezérlőrendszer biztonsággal kapcsolatos részeinek meghibásodása esetén használatos. További információért **lásd az ISO 13850** vagy az **IEC 60204-1** szabványt.

1. leállítási kategória

A robot mozgása a robot számára elérhető áramellátással, hogy elérjék a megállítást, majd áramtalanítás, amikor elérték a megállítást. Kontrollált leállítás, ahol a robot a programozott útvonal mentén folytatja a mozgását. Az áramellátás akkor szűnik meg, amikor a robot megállt. További információért **lásd az ISO 13850** vagy az **IEC 60204-1** szabványt.

2. leállítási kategória

Kontrollált leállítás úgy, hogy a robot számára elérhető marad az áram. A biztonsággal kapcsolatos vezérlőrendszer figyel, hogy a robot a leállási helyzetben marad. További információért **lásd: IEC 60204-1**.

3. kategória

A *Kategória* kifejezést ne tévessze össze a *Leállítási kategória* kifejezéssel. A *Kategória* az adott *Teljesítményszint* alapjául szolgáló architektúra típusára vonatkozik. A *3. kategóriájú* architektúra egy jelentős tulajdonsága az, hogy egyetlen hiba nem vezethet a biztonsági funkció elvesztéséhez. További tájékoztatást talál itt: **ld. ISO 13849-1**.

Teljesítményszint

A Teljesítményszint (PL) egy külön szint, amely a vezérlőrendszerek biztonsággal kapcsolatos részeinek képességeit határozza meg, hogy biztonsági funkciókat végezzenek előre látható körülmények között. A PLd a második legmagasabb megbízhatósági besorolás, amely azt jelenti, hogy a biztonsági funkció különösen megbízható. További tájékoztatást talál itt: **ld. ISO 13849-1**.

Diagnosztikai lefedés (DC)

a besorolt teljesítményszint eléréséhez végrehajtott diagnosztika hatékonyságának mértéke. További tájékoztatást talál itt: **ld. ISO 13849-1**.

MTTFd

A veszélyes hibáig eltelt átlagidő (MTTFd) az az érték, mely számításokon és teszteken alapul, melyeket a besorolt teljesítményszint eléréséhez használnak. További tájékoztatást talál itt: **ld. ISO 13849-1**.

Integrátor

Az integrátor olyan személy, aki a végleges robottelepítést tervezi. Az integrátor felel a végleges kockázatértékelés elkészítéséért, és neki kell biztosítania, hogy a végleges telepítés megfeleljen a helyi jogszabályoknak és rendeleteknek.

Kockázatértékelés

A kockázatértékelés az összes kockázat azonosításának és megfelelő szintre történő csökkentésének átfogó folyamata. A kockázatértékelést dokumentálni kell. További információért tanulmányozza az **ISO 12100** szabványt.

Együtműködő robotalkalmazás

Az *együtműködő* fogalom a kezelő és a robot között fennálló együttműködésre utal egy robotalkalmazásban. A pontos meghatározásokat és leírásokat **lásd az ISO 10218-1 és ISO 10218-2** szabványokban.

Biztonsági konfiguráció

A biztonsággal kapcsolatos funkciók és interfészek a biztonsági konfigurálási paraméterek segítségével konfigurálhatók. Ezeket a szoftver interfészen keresztül határozzuk meg, lásd rész.

27.1. Index

A

- A robot nem áll le 165
- About 353
- Align 338
- Átmenet paraméterei 229
- Átnevezés 168
- Auto 338
- Automatic mode 149
- Automatikus üzemmód-védelem leállítása 164

B

- Base 84, 127, 215
- Base feature 318
- biztonságos otthon 165
- Blending 227, 229, 231-232
- Bracket 61

C

- Command 196
- comment 252
- Cone angle 176
- Cone center 176
- Configurable I/O 50
- control box 128
- Control Box 40, 47, 49, 59, 63, 102, 306, 342
- Conveyor Tracking 49, 282
- Conveyor Tracking Setup 313

Csökkentett 36, 168
Csökkentett mód aktiválása 168
Csökkentett szerszámirány-határérték 176
Csökkentett üzemmód 163, 165, 176

D

direction 239
Direction Vector 241
Disabled 170

E

Eddig kifejezés 234
Edit Position 178
Egyéni 160
Elbow 84, 127
Error 286
Eszköz i/o 67
Ethernet 62, 328
EtherNet/IP 62, 304, 332
Expression Editor 262

F

Feature 314, 318, 338
Feature menu 272
File Path 348
Folder 253
Footer 132, 187, 204
Frame 273
Freedrive 37-38, 149, 274, 302, 320, 338
Funkcióváltzó 215

G

General purpose I/O 50

Graphics 199

Gyári előbeállítások 159

H

halt 251

Hamburger Menu 134

Header 132

Home 338

I

I/O 47, 50, 133, 163, 304, 342

Initialize 129, 134

input signals 163

Installation 133, 348

Installation variables 306

J

Joint limits 161

joint space 212

K

Könyök sebessége 160

Könyökerő 160

L

Leállítási idő 160
Lendület 160
Letiltott szerszámirány-határérték 176
Letiltva 168
Log 133, 345

M

Manual High Speed 134, 151
Manual mode 149
Megállítási távolság 160
Megjelenítés 168
Mini Displayport 61
MODBUS 62, 314, 328, 330, 344
mode

- Automatic 133, 150
- Local 134
- Manual 133, 150
- Remote 134

Modes 168
Motion 273
Mounting bracket 13
Move 133, 149, 196, 211, 216, 341
Move robot to 187
Move Tool 337
MoveJ 320, 341
MoveL 320, 341
MoveP 320

N

Nem csökkentett mód 165
New... 133, 348

Normál 36, 168
Normál & Csökkentett 168
Normál & Csökkentett szerszámirány-határérték 176
Normál mód 176
Normal mode 158, 200, 340
Normal Plane 170
Normál szerszámirány-határérték 176

O

Open... 133, 348
output signals 165

P

Pan angle 176
Play 134, 187, 204
Point 273
PolyScope 12, 37-38, 127-128, 132, 142, 157, 256, 296, 328, 332, 365
popup 249
Pose Editor 338, 340
Position 178
Position range 161
Profinet 332
Profisafe 333
program 349
Program 133, 183, 188, 282, 348
Program and Installation Manager 133, 348
program node 189
Programcsomópont 190
Programfa 189

R

Radius 178
Recovery 37-38

Recovery mode 158
Reduced mode 158, 178
Relatív útpont 215
relative waypoint 224
Remote Control 309, 365
Rendszer vészleállító 163, 165
Restrict Elbow 171
risk assessment 13, 17, 26, 30
Robot 177
robot arm 47, 127, 129, 268-269, 273, 306, 337
Robot arm 102
robot cable 65-66
Robot Limits 158
Robot mozgatása 165
Run 133, 183

S

Safety Checksum 134, 156
Safety Configuration 23, 152, 155-156, 158
Safety functions 28, 30
Safety I/O 28, 34, 50-51
Safety instructions 75
Safety plane 338
Safety planes 167, 340
Safety Settings 17, 153, 357
Save... 133, 348, 350
Screen 132
Script manual 13
Service manual 13
set payload 254
Settings 355
Shoulder 84, 127
Shut Down 374
Simple 273
Simulation 134
Speed Slider 134, 149

Step 134
Stop 134
stopped state 129
Success 286
Switch Case construction 262
Szerszám sebessége 160
Szerszámerő 160

T

Tanító függelék 13
Tápellátás 160
Távolságig 235
TCP 338
Teach Pendant 40, 59, 102, 128, 132, 157, 274, 365
telepítés 350
Templates 282
Test button 274
Tilt angle 176
Tool 177
Tool Center Point 158, 215, 296, 338
Tool Center Position 178
Tool Direction 175-176
Tool feature 318
Tool Flange 127
Tool Position 177-178
Törlés 168
Trigger plane 338
Trigger Plane 170
Trigger Reduced Plane 36

U

Until 239
Until IO 237
Until Tool Contact 234

Until Tool Contact (A szerszám érintéséig) 236

UR Forums 14

UR+ 14

UR+ Partner Program 14

URCaps 364

V

Változó útpont 215

Változók 183

variable waypoint 226

Variables 188, 201

Védelem visszaállítása 164

Vezérlés 186

Vezérlődoboz 13

Voltage 342

W

Wait 241

Waypoint 196, 211, 214, 216, 227, 229, 231-232

Waypoints 143

Wrist 127



Szoftver neve: PolyScope
Szoftver verzió: 5.17
Dokumentum verzió: 20.4.110



711-044-00