



UNIVERSAL ROBOTS

ユーザーマニュアル

UR10e







711-056-00



ここに記載された情報は、Universal Robots A/Sの資産であり、Universal Robots A/Sの書面による事前の承認なしに全部または一部を複製することはできません。本書は予告なしに変更されることがあり、Universal Robots A/Sによる責務と解釈されるべきものではありません。本文書は定期的に見直しと改訂を行います。

Universal Robots A/Sは本文書内におけるいかなる誤記あるいは記載漏れに対しても責任を負いません。

Copyright © 2009-2024、Universal Robots A/S。

The Universal Robots logo is a registered trademark of Universal Robots A/S.



目次

| | |
|-------------------------------|-----------|
| 1. 前書き | 12 |
| パートIハードウェアインストールマニュアル | 15 |
| 2. 安全 | 16 |
| 2.1. 妥当性と責任 | 17 |
| 2.2. 責任制限 | 17 |
| 2.3. 警告表示の種類 | 18 |
| 2.4. 一般的な警告と注意 | 19 |
| 2.5. 使用目的 | 21 |
| 2.6. リスクアセスメント | 23 |
| 2.7. 使用前アセスメント | 25 |
| 2.8. 非常停止 | 26 |
| 2.9. 駆動力のない運動 | 27 |
| 2.10. 安全関連機能およびインターフェース | 28 |
| 2.10.1. 停止カテゴリ | 29 |
| 2.10.2. 構成可能な安全機能 | 30 |
| 2.10.3. 安全機能 | 34 |
| 2.10.4. 安全パラメーターのセット | 35 |
| 2.10.5. モード | 37 |
| 3. 機械的インターフェース | 38 |
| 3.1. 作業空間と動作空間 | 38 |
| 3.2. 据え付け手順 | 39 |
| 3.3. ロボットアームの固定 | 40 |
| 3.4. ツールの固定方法 | 41 |
| 3.5. コントロールボックスに必要な隙間 | 42 |
| 3.6. 最大有効荷重 | 44 |
| 4. 電氣的インターフェース | 46 |
| 4.1. 電氣的な警告と注意 | 46 |
| 4.2. コントローラー I/O | 48 |
| 4.3. 安全 I/O | 50 |
| 4.4. 3 ポジションイネーブルデバイス | 54 |
| 4.5. 汎用デジタル I/O | 55 |
| 4.6. 汎用アナログ I/O | 56 |
| 4.7. リモートオン/オフ制御 | 57 |
| 4.8. コントロールボックスのブラケット | 59 |
| 4.9. イーサーネット | 59 |
| 4.10. 電源接続 | 60 |

| | |
|------------------------------|------------|
| 4.11. ロボットの接続: ロボットケーブル | 62 |
| 4.12. ロボットの接続: ベースフランジケーブル | 64 |
| 4.13. ツール I/O | 65 |
| 4.14. ツール電源 | 66 |
| 4.15. ツールのデジタル出力 | 67 |
| 4.16. ツールのデジタル入力 | 68 |
| 4.17. ツールのアナログ入力 | 68 |
| 4.18. ツールコミュニケーション I/O | 69 |
| 5. 輸送 | 70 |
| 5.1. 梱包なしの輸送 | 71 |
| 6. メンテナンスと修理 | 72 |
| 6.1. クリーニング | 73 |
| 6.2. 検査 | 73 |
| 6.2.1. ロボットアームの検査計画 | 73 |
| 6.2.2. ロボットアームの目視検査 | 73 |
| 6.2.3. フリードライブ検査 | 75 |
| 6.2.4. コントロールボックスの検査計画 | 76 |
| 7. 処分と環境への配慮 | 77 |
| 8. 証明 | 78 |
| 9. 停止時間と停止距離 | 80 |
| 9.1. ロボットシナリオ 1 : 10 kg。 | 80 |
| 9.2. ロボットシナリオ 2 : 12.5 kg。 | 83 |
| 10. 宣言と証明書 (原文は英語) | 87 |
| 11. 宣言と証明書 | 89 |
| 12. 保証に関する情報 | 91 |
| 13. 証明書 | 92 |
| 14. 適用規格 | 98 |
| 15. 技術仕様 | 102 |
| 16. 安全機能表 1 | 104 |
| 16.1. 表 1a | 111 |
| 16.2. 表 2 | 112 |
| パートII PolyScope マニュアル | 117 |
| 17. 前書き | 119 |
| 17.1. ジョイントの説明 | 119 |
| 17.2. ロボットアームの取り付け | 120 |
| 17.3. PolyScope 概要 | 124 |
| 17.3.1. PolyScope のアイコン/タブ | 125 |

| | |
|---|------------|
| 17.4. フリードライブ | 127 |
| 17.4.1. フリードライブパネル | 129 |
| 17.5. バックドライブ | 130 |
| 17.5.1. 後退の検査 | 132 |
| 17.6. クイックシステム起動 | 134 |
| 17.7. 最初のプログラム | 135 |
| 17.8. サイバーセキュリティ | 137 |
| 17.8.1. General Cybersecurity | 137 |
| 17.8.2. Cybersecurity Requirements | 138 |
| 17.8.3. Cybersecurity Hardening Guidelines | 139 |
| 17.9. 運用モードの選択 | 141 |
| 18. ソフトウェアの安全設定 | 144 |
| 18.1. ソフトウェア安全パスワードの設定 | 146 |
| 18.2. ソフトウェア安全設定の変更 | 147 |
| 18.3. 新たなソフトウェア安全設定の適用方法 | 148 |
| 18.3.1. 安全チェックサム | 148 |
| 18.4. ティーチペンダントなしの安全設定 | 149 |
| 18.5. ソフトウェアの安全モード | 149 |
| 18.6. ソフトウェアの安全限界 | 150 |
| 18.6.1. ロボット限界 | 150 |
| 18.6.2. ジョイント限界 | 153 |
| 18.7. 安全 I/O | 155 |
| 18.8. ソフトウェアの安全上の制限 | 159 |
| 18.8.1. ツール位置の制限 | 165 |
| 18.8.2. ツール位置の制限 | 167 |
| 18.9. セーフホーム | 171 |
| 19. 実行のタブは、できる限り少ないボタンとオプションによってロボットアームとコントロールボックスを簡単に操作することを可能とします。 | 173 |
| 19.1. ロボットを位置まで移動 | 177 |
| 19.2. プログラム | 177 |
| 19.3. 変数 | 177 |
| 20. プログラム]タブ | 179 |
| 20.1. ロボットプログラムの設定 | 181 |
| 20.2. プログラムツリー・ツールバー | 183 |
| 20.2.1. 変数設定 | 184 |
| 20.2.2. コマンドタブ | 186 |
| 20.2.3. [グラフィック]タブ | 189 |
| 20.2.4. [変数]タブ | 191 |
| 20.3. 式エディタ | 192 |

| | |
|-------------------------|------------|
| 20.4. 選択したプログラムノードの使用 | 194 |
| 20.5. プログラムでブレークポイントを使う | 196 |
| 20.6. プログラムでの単独手順 | 199 |
| 20.7. 基本プログラムのノード | 201 |
| 20.7.1. 移動 | 201 |
| 20.7.2. ウェイポイント | 205 |
| 20.7.3. 方向 | 228 |
| 20.7.4. 待機 | 230 |
| 20.7.5. 設定 | 235 |
| 20.7.6. ポップアップ | 237 |
| 20.7.7. 停止 | 239 |
| 20.7.8. コメント | 240 |
| 20.7.9. フォルダー | 241 |
| 20.7.10. 荷重の設定 | 242 |
| 20.8. 高度プログラムのノード | 243 |
| 20.8.1. ループ | 243 |
| 20.8.2. サブプログラム | 244 |
| 20.8.3. 代入 | 245 |
| 20.8.4. If文 | 245 |
| 20.8.5. スクリプト | 247 |
| 20.8.6. イベント | 248 |
| 20.8.7. スレッド | 248 |
| 20.8.8. スイッチ文 | 249 |
| 20.8.9. タイマー | 251 |
| 20.8.10. ホーム | 251 |
| 20.9. テンプレート | 254 |
| 20.9.1. 探索 | 254 |
| 20.9.2. フォース | 258 |
| 20.9.3. パレタイジング | 262 |
| 20.9.4. コンベヤトラッキング | 268 |
| 20.9.5. ドライバー | 270 |
| 20.10. URCaps | 273 |
| 21. [設置設定] タブ | 282 |
| 21.1. TCP 設定 | 282 |
| 21.1.1. TCP 位置の教示 | 284 |
| 21.2. 荷重 | 285 |
| 21.3. 据え付け | 288 |
| 21.4. I/O設定 | 289 |
| 21.5. 設置設定変数 | 292 |
| 21.6. スタートアップ | 295 |

| | |
|-------------------------------------|------------|
| 21.7. ツールI/O | 296 |
| 21.7.1. アナログ入力 - 通信インターフェース | 297 |
| 21.7.2. デジタル出力モード | 297 |
| 21.8. スムーズ移行 | 298 |
| 21.9. ホーム | 298 |
| 21.10. コンベヤトラッキング設定 | 299 |
| 21.11. ねじ回し設定 | 300 |
| 21.12. 安全 | 303 |
| 21.13. フィーチャー | 303 |
| 21.13.1. フィーチャー編集 | 310 |
| 21.14. フィールドバス | 311 |
| 21.14.1. MODBUS クライアント I/O 設定 | 311 |
| 21.14.2. EtherNet/IP | 314 |
| 21.14.3. PROFINET | 315 |
| 21.14.4. PROFIsafe | 315 |
| 22. 移動]タブ | 320 |
| 22.1. ポーズエディター画面 | 323 |
| 23. [I/O]タブ | 325 |
| 23.1. 外部 | 326 |
| 23.2. 内部 | 326 |
| 23.3. MODBUS | 327 |
| 24. ログ]タブ | 328 |
| 25. プログラムおよび設置設定マネジャー | 331 |
| 25.1. ファイルマネージャー | 334 |
| 26. メニュー | 335 |
| 26.1. バージョン情報 | 335 |
| 26.1.1. ヘルプ | 336 |
| 26.2. ロボットの設定 | 337 |
| 26.2.1. プリファレンス | 337 |
| 26.2.2. パスワード | 338 |
| 26.2.3. システム | 341 |
| 26.2.4. セキュリティ | 349 |
| 26.3. ロボットのシャットダウン | 355 |
| 27. 用語集 | 356 |
| 27.1. 索引 | 357 |

1. 前書き

はじめに

新しい Universal Robots e-Series ロボットをご購入いただきありがとうございます。ロボットはツールを移動するようにプログラミングしたり、電気信号を使用して他の機械と通信したりできます。アームは、アルミニウムの押し出しパイプ材とジョイントから構成されています。特許を取得したプログラミングインターフェースである PolyScope を使用すると、ロボットが任意の軌道上でツールを移動するように簡単にプログラミングできます。

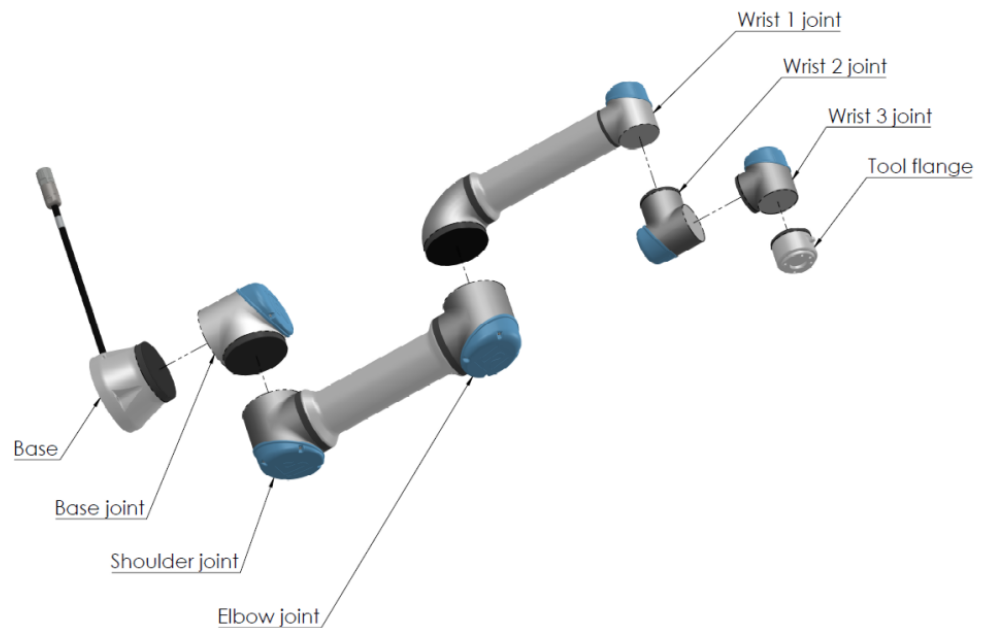

2.1: ロボットアームのジョイント、ベース、ツールフランジです。

Universal Robots e-Series 協働ロボットのアームは6つのジョイントと幅広い柔軟性を備えており、人間の腕を模倣するように設計されています。特許を取得したプログラミングインターフェースである PolyScope を使用すると、ロボットがツールを移動するようにプログラムしたり、電気信号を利用して他の機械と通信したりすることが容易になります。図2.1 **ロボットアームのジョイント、ベース、ツールフランジ**です。上は、ロボットアームの主要部品を示しており、このマニュアル全体を通して参照することができます。

梱包内容

ロボットをご注文いただくと、2つの箱が届きます。1つにはロボットアームが、もう1つには以下が含まれています。

- ティーチペンダントを含むコントロールボックス
- コントロールボックス用取り付けブラケット
- ティーチペンダントの据え付けブラケット
- コントロールボックスを開くための鍵
- ロボットアームとコントロールボックスを接続するケーブル([技術仕様](#) でオプションを参照)
- お住まいの地域に対応するメインケーブルまたは電源ケーブル
- 本書

重要な安全上の注意

このロボットは部分的に完成している機械(「[証明書](#)」を参照)であるため、ロボットを設置するたびにリスクアセスメントが必要になります。章「[安全](#)」のすべての安全に関する指示に従う必要があります。

本書の読み方

本書には、ロボットの設置設定とプログラムに関する指示が含まれています。本書は以下の2つの部分から構成されています。

ハードウェアインストールマニュアル

ロボットの機械的および電氣的な設置設定。

PolyScope マニュアル

ロボットのプログラミング。

本書は機械・電気に関する基本的なトレーニング経験のあるロボットインテグレーター用に作成されたものです。また、初歩的なプログラミングの概念に慣れ親しむ目的でもご利用いただけます。

詳細情報の入手先

サポートウェブサイト (www.universal-robots.com/support) には以下が掲載されています。

- 本書の他言語バージョン
- **PolyScope マニュアル**
- **トラブルシューティング、メンテナンス、修理に関する説明を含むサービスマニュアル**
- **上級ユーザー向けのスクリプトマニュアル**

UR+

UR+ のサイト (www.universal-robots.com/plus) は、お使いのURロボットアプリケーションをカスタマイズするための最新鋭の製品をご紹介しますオンラインショールームです。エンドエフェクターやアクセサリ、ビジョンカメラやソフトウェアに至るまで、一カ所で必要なものがすべて見つかります。すべての製品はURロボットと連携するために試験され、承認されています。シンプルなセットアップ、確実な運用、スムーズなユーザーエクスペリエンス、簡単なプログラミングを実現します。また、新しいソフトウェアプラットフォーム (plus.universal-robots.com) を利用してUR+パートナープログラムにアクセスし、URロボットをさらに使いやすい製品に設計することができます。

myUR

myUR は、全てのロボットを登録したり、ロボットについてのサービスケースを追跡したり、一般サポートを受けたりできるカスタマーポータルです。ポータルを利用するには、myur.universal-robots.com に移動して登録してください。ケースは、ご希望の販売代理店で処理されるか、または Universal Robots のカスタマーサービスチームに転送されます。この機能の他に、ロボット監視へのサブスクライブおよび貴社内の追加のユーザーアカウントの管理も可能です。

UR フォーラム

The UR Forums site (forum.universal-robots.com) allows robot enthusiasts of all skill levels to connect to UR and each other, to ask questions, and to exchange information etc. UR フォーラムは UR+ によって作成され、UR の従業員が管理者となっていますが、コンテンツの大部分は UR フォーラムのユーザーによって作成されます。

パートI

ハードウェアインストールマニュアル

2. 安全

説明

この章には、ロボットの電源を始めてオンにする前に、UR Universal Robots e-Seriesのロボットのインテグレーターに読まれ、理解される必要がある重要な安全に関する情報が含まれています。

この章の最初の小セクションは一般的な内容です。あとの小セクションには、ロボットの設定およびプログラミングのための具体的なエンジニアリングデータが含まれます。「」の章では、協働アプリケーションに特に関連する安全関連の機能を説明し、定義します。

「」の章および「」のセクションで提供される指示とガイダンスは特に重要です。

本書の他の章や部分で提供されるすべてのアセンブリーに関する指示やガイダンスを確認、順守することが重要です。

警告記号に関連付けられたテキストには特に注意を払ってください。



通知

Universal Robots は、ロボット (アームコントロールボックスやティーチペンダント) が破損したり、何らかの方法で変更/改造された場合、一切責任を負いません。プログラミングエラーや、ロボットの不具合が原因で、ロボットまたはその他の装置に引き起こされた損害について、Universal Robots は責任を負いかねます。

2.1. 妥当性と責任

説明

本マニュアルには完全なロボットアプリケーションの設計および操作方法についての説明はありません。また、完全なシステムの安全性に影響を与える一切の周辺機器の説明もありません。完全なシステムは、ロボットが設置設定されている国の基準や規制に定める安全要件に従って設計し、設置設定する必要があります。

Universal Robotsのe-Seriesロボットのインテグレーターは、当該国で適用される安全上の法規制が順守され、完全なロボットアプリケーションにおいて重大な危険性が排除されていることを確認する責任があります。誤用には次のようなものがありますが、これらに限定されません。

- ロボットシステム全体のリスクアセスメントを実施する
- リスクアセスメントで定義されている場合、他の機械および追加の安全デバイスとインターフェースを確立する
- ソフトウェアで適切な安全設定を設定する
- ユーザーが安全対策を変更しないよう確認する
- ロボットシステム全員が適切に設計され設置設定されていることを検証する
- 使用説明書を指定する
- ロボット設置設定に該当する記号とインテグレーターの連絡先を記載する
- 技術ファイルに、リスクアセスメントと本マニュアルを含む全文書を集める

2.2. 責任制限

説明

本書に記載された安全に関する情報は、安全性に関する全ての指示が遵守されていても、産業用マニピュレーターが怪我や破損を引き起こさないというURによる保証と解釈してはなりません。

2.3. 警告表示の種類

説明

警告表示は、重要な情報を強調するために使用されます。安全性を確保し、人身傷害や製品の損傷を防ぐために警告表示をすべて読んでください。警告表示の種類は以下のとおりです。



警告

回避しないと、死亡または重傷を負う可能性がある切迫した危険な状況を示します。



警告：電流

回避しないと、死亡または重傷を負う可能性がある電気障害による危険な状況を示します。



警告：高温表面

接触および非接触の近接により傷害を引き起こす可能性のある危険な高温表面を示します。



注意

回避しないと、重傷を負う可能性がある危険な状況を示します。



接地

接地を示します。



保護接地

保護接地を示します。



通知

機器に損害を与える危険性や注意していただきたい有益な情報を示します。



マニュアルを参照

マニュアルで参照する必要がある詳細情報を示します。

2.4. 一般的な警告と注意

説明

以下の警告、注意、およびメッセージは、このマニュアルの別の部分で繰り返されたり、説明されたりする場合があります。



警告

以下に挙げる一般的な安全慣行を遵守しないと、怪我につながる恐れがあります。

- ロボットアームとツール/エンドエフェクターが適切かつ安全な所定位置にボルトで固定されていることを確認します。
- ロボットアームが自由に動ける十分なスペースがあることを確認します。
- 設置、試運転、プログラミング/ティーチング、操作、および使用中に担当者が保護されていることを確認します。
- ロボットの安全設定パラメータが、ロボットアプリケーションの手の届く範囲内にいる人の人員を保護するために設定されていることを確認します。
- ロボットが損傷している場合は、使用しないでください。
- ロボットを操作する場合、ゆったりとした衣服や宝石類を着用しないでください。長い髪を結びます。
- コントロールボックスの内部カバーの後ろに指を入れないようにしてください。
- 危険な状況と提供される保護についてユーザーに通知し、保護の制限と残存リスクを説明します。
- 使用者には非常停止ボタンの位置、および非常時または異常な状況においては非常停止を作動させる方法を知らせてください。
- 全員の頭部が操作中のロボットまたはこれから運用を開始するロボットの届かない場所にあるように必ず警告してください。
- ティーチペンダントを使用するときは、動きの方向を理解するためにロボットの向きに注意してください。



警告

鋭利なエッジおよび/またはピンチポイントを有するハンドリングツール/エンドエフェクターは、怪我を引き起こす可能性があります。

- ツールとエンドエフェクターに鋭利なエッジやピンチポイントがないようにしてください。
- 保護手袋および/または保護眼鏡が必要になる場合があります。

警告：高温表面

操作中にロボットアームとコントロールボックスによって生成された熱との長時間接触は、不快感を引き起こし怪我をする恐れがあります。

- 操作中や、操作直後にロボットを取り扱ったり、触ったりしないようにしてください。
- ロボットを取り扱ったり触ったりする前に、ログ画面で温度を確認してください。
- 電源をオフにして1時間待つことで、ロボットを冷まします。

注意

操作前にリスク評価を実施しないと、怪我のリスクが高まる可能性があります。

- 操作前にリスクアセスメントを実施し、リスクを軽減してください。
- リスクアセスメントが特定した場合は、ロボットの範囲に侵入したり、システムの作動中にロボットに触れないでください。
- 「リスク管理」に記載されている情報をお読みください。

注意

テストされていない外部機械やテストされていないシステムでロボットを使用すると、人身事故のリスクが高くなる可能性があります。

- すべての機能とロボットプログラムを別々に試験します。

通知

非常に強い磁場によってロボットが損傷することがあります。

- ロボットを永久磁場にさらさないでください。

マニュアルを参照

機械および電気機器がすべて、「3 機械的インターフェース ページ38」と「4 電気的インターフェース ページ46」にある仕様と警告に従って設置されていることを確認してください。

2.5. 使用目的

説明



マニュアルを参照

意図された用途に従ってロボットアームを使用しなかった場合は、危険な状況につながる恐れがあります。

- 使用目的の推奨事項とユーザーマニュアルに記載されている仕様を読み、従ってください。

Universal Robots ロボットは産業用ロボットで、ツールエンドエフェクターや付属品の取扱いや、コンポーネントや製品の処理や転送に使用します。ロボットの動作条件の詳細については、「宣言と証明書」および「技術仕様」を参照してください。

Universal Robots ロボットはすべて安全機能を備えています。これは、ロボットを有人で操作する場合に、協働運用ができるように意図的に設計されています。

協働アプリケーションは危険性のない用途のみで行うことになっています。つまり、その特定の用途におけるリスクアセスメントにより、ツールエンドエフェクター、ワーク、障害物や他の機械などを含む全体として、重大な危険を生じることがないとされる用途です。



警告

ロボットアームを本来の目的以外で使用すると、怪我をする恐れがあります。

- 以下の用途でロボットを使用しないでください。
 - 危険な場所や爆発環境内での使用。
 - 患者との接触または近接を伴う医療用途。
 - 食品、飲料、医薬品と直接接触するような特定の衛生基準への適合を必要とする用途での使用。
 - 致死、負傷および器物破損につながる可能性があるため、意図された用途、仕様、認証から逸脱した使用や適用は禁止されています。

UNIVERSAL ROBOTSは、いかなる誤用に対する明示的および暗示的保証も明示的に否定します。

警告

ロボットアームを本来の目的以外で使用すると、怪我をする恐れがあります。

- 以下の用途でロボットを使用しないでください。
 - 危険な場所や爆発環境内での使用。
 - 患者との接触または近接を伴う医療用途。
 - 食品、飲料、医薬品と直接触れるような特定の衛生基準への適合を必要とする用途での使用。
 - 致死、負傷および器物破損につながる可能性があるため、意図された用途、仕様、認証から逸脱した使用や適用は禁止されています。

UNIVERSAL ROBOTSは、いかなる誤用に対する明示的および暗示的保証も明示的に否定します。

警告

ロボットの改造は行わないでください。改造した場合は、予期せぬ危険が生じる恐れがあります。すべての許可された再組み立ては、関連するすべてのサービスマニュアルの最新版に従って行ってください。

警告

大型ロボットに関連するより長い範囲、より高いペイロード、およびより大きな動作トルクおよび速度の追加のリスクを考慮しないと、負傷または死亡につながる恐れがあります。

- リスクアセスメントを行う際は、追加のリーチ、ペイロード、および速度のリスクを考慮する必要があります。

2.6. リスクアセスメント

説明

リスクアセスメントは法的要件であり、サードパーティのインテグレーター、またはインテグレーターの役割を果たす UR ロボットのユーザーによって実行されるものとします。このロボット自体は部分的に完成している機械です。なぜなら、ロボット設置設定の安全性がロボットの統合方法(ツール/エンドエフェクター、障害物や他の機械など)に依存しているためです。リスクアセスメントを実施する上で ISO 12100 および ISO 10218-2 を使用することを推奨します。さらに、統合の際は、技術仕様 ISO/TS 15066 を追加ガイダンスとして適用できます。リスクアセスメントでは、以下を含むがこれに限定されない、ロボットアプリケーションの使用時間全体を通じた、すべての作業タスクを検討する必要があります：

- ロボット設置設定と開発中におけるロボット教示
- トラブルシューティングおよびメンテナンス
- ロボット設置設定の通常の操作

リスクアセスメントは、最初にロボットアームの電源をオンにする前に必ず実施してください。インテグレーターが実施するリスクアセスメントには、適切な安全構成設定や追加の緊急停止ボタンの必要性、特定のロボットアプリケーションに必要なその他の予防措置を特定することが含まれます。

ロボット周辺のリスク

正確な安全構成設定を特定することは、協力ロボットアプリケーションの開発において、特に重要なプロセスです。詳細については、の章、およびのパートを参照してください。安全機能のいくつかは、意図的に協力ロボットアプリケーション用に設計されています。これらの機能は安全設定の設定より設定可能であり、以下のようなインテグレーターが実施するリスクアセスメントの特定リスクに対処する際には特に重要です。

- **フォースとパワーの制限**：ロボットとオペレーターの間で衝突が発生した場合にロボットが動作方向に及ぼすクランプ力と圧力を減らすために使用します。
- **運動量限界**：ロボットとオペレーターが衝突した場合にロボットを減速させ、瞬間的なエネルギーと衝撃の力を減らすために使用されます。
- **ジョイント、エルボーとツール/エンドエフェクターの位置限界**：特に、身体の特定の部位に関するリスクを削減するために使用されます。例えば、頭部や首に向かう運動を回避するために使用されます。
- **ツール/エンドエフェクターの方向限界**：特にツール/エンドエフェクターとワークの特定の範囲とフィーチャーに関連するリスクを削減するために使用されます。例えば、鋭利な端部がオペレーターの方向に向かないようにするために使用されます。
- **速度限界**：特にロボットアームを低速で動作させるために使用されます。

警告

統合中にパスワード保護を有効にして設定することにより、安全構成への不正アクセスを防止する必要があります。

警告

協働アプリケーションのリスクアセスメントを実施しないと、危険性が増加する可能性があります。

- 意図的な衝突およびまたは合理的に予想可能な誤用による衝突については、常に協働アプリケーションのリスクアセスメントを実施してください。
- 協働アプリケーションでは、以下に対処する必要があります。
 - 個々の潜在的衝突の深刻度。
 - 個々の潜在的衝突が発生する可能性。
 - 個々の潜在的衝突を回避できる可能性。

組み込みの安全関連機能を使用しても危険性が適切に排除できない場合やリスクを十分に削減できない非協働ロボットアプリケーションでロボットの設置設定を行う場合は(危険なツール/エンドエフェクターを使用する場合など)、インテグレーターが実施するリスクアセスメントでは追加の予防措置(設定とプログラミングの際に、オペレーターを保護するイネーブルデバイスなど)の必要性を判断しなくてはなりません。

潜在的な危険

Universal Robotsは、以下に掲載する潜在的に重大な危険をインテグレーターが考慮すべき危険として認識しています。これ以外の重大な危険も、特定のロボット設置設定で発生する恐れがあります。

1. ツール/エンドエフェクターまたはツール/エンドエフェクターコネクターの鋭利な端部や先端が皮膚に突き刺さる。
2. ロボット軌道の周辺にある障害物の鋭利な端部や鋭利な先端が皮膚に突き刺さる。
3. ロボットとの接触によって打撲する。
4. 重い荷重と硬い表面の間で打撃を受けることによる、剥離骨折または骨折。
5. ロボットアームまたはツール/エンドエフェクターを保持するねじの緩みによる結果。
6. 弱いグリップや停電等に起因するツール/エンドエフェクターからのワークの落下。
7. 機器によって緊急停止ボタンが異なることに起因する誤動作。
8. 安全構成パラメーターの無断変更に起因する誤動作。

停止時間と停止距離については「」の章、「」の付録を参照してください。

2.7. 使用前アセスメント

説明

はじめてロボットをお使いになる前や、ロボットに変更を加えた後は次のテストを実施する必要があります。すべての安全入力が適切かつ正確に接続されていることを確認します。複数の機械またはロボットに共通する装置など、接続されているすべての安全入力と安全出力が機能しているかをテストします。同様に、以下を実施する必要があります：

- 非常停止ボタンおよび入力によってロボットが停止し、ブレーキが作動するかどうかをテストします。
- 予防入力によってロボットの動作が停止するかをテストします。予防リセットが構成されている場合、動作を再開する前にリセットを有効化する必要があるかどうかを確認します。
- 初期化画面を調べ、減少モードで安全モードから減少モードに切り替え可能かどうかをテストします。
- 運転モードで運転モードに切り替わるかをテストします。ユーザーインターフェースの右上隅にあるアイコンを確認します。
- 手動モードで動作を有効化するために3ポジションイネーブルデバイスを押す必要があるかどうかと、ロボットが減速した状態で動作しているかをテストします。
- システム非常停止出力が実際に全システムを安全な状態にする能力があるかどうかを試験します。
- ロボット移動出力、ロボット非停止出力、減少モード出力または非減少モード出力に接続されたシステムが実際に出力変化を検出できるかを試験します。

2.8. 非常停止

説明

非常停止または緊急停止とは、ティーチペンダントにある赤い押しボタンのことです。非常停止押しボタンを作ると、ロボットの動作がすべて停止します。非常停止ボタンを作動させると、カテゴリ1停止 (IEC 60204-1) が引き起こされます。

非常停止は安全対策ではありません (ISO 12100)。非常停止は補助的な予防措置であり、負傷を防ぐものではありません。ロボットアプリケーションのリスクアセスメントでは、追加の非常停止ボタンが必要かどうかを判断します。非常停止機能と作動装置は、ISO 13850 に準拠する必要があります。

非常停止が作動した後、押しボタンは掛け金がかかり押したままとなります。そのため、非常停止が作動するたびに、停止を引き起こした押しボタンで手動でリセットする必要があります。

非常停止押しボタンをリセットする前に、緊急停止が最初に作動した理由を視覚的に特定して評価する必要があります。アプリケーション内のすべての機器の視覚的評価が必要です。問題が解決したら、非常停止押しボタンをリセットします。

非常停止押しボタンのリセット方法

1. 押しボタンを押したまま、掛け金が外れるまで時計回りにひねります。
ラッチが解除されたのが分かったら、押しボタンがリセットされたということです。
2. 非常停止をリセットした後、ロボットに再び給電し運転を再開します。

2.9. 駆動力のない運動

説明

ロボットへの給電が不可能または不要で万が一緊急事態が発生した場合、強制後退動作を使用してロボットアームを移動できます。

強制後退動作を実行する場合は、ロボットアームを強く押ししたり引いたりしてジョイントを動かす必要があります。各々のジョイントブレーキには摩擦クラッチがあり、これが高強制トルク時の動作を可能にします。

強制後退動作を行うには高いフォースが必要であり、一人では実行できません。固定状態では、2人以上で強制後退動作を行う必要があります。状況によっては、2人以上でロボットアームを解体する必要があります。

ロボットの分解方法については、サービスマニュアルを参照してください。



警告：電流

サポートされていないロボットアームが折れたり、バラバラになったりすることによる電氣的障害やリスクは、怪我や死亡の原因となります。

- 分解する前に電源を切ってロボットアームを支えてください。



通知

ロボットアームの手動移動は非常事態および修理のみを想定していません。ロボットアームの不必要な動きは、物的損害の原因となります。

- ロボットが元の物理的位置に戻れるように、ジョイントの動きは160度以下にしてください。
- ジョイントは必要以上に動かさないでください。

2.10. 安全関連機能およびインターフェース

説明

Universal Robots のロボットは様々な安全機能が組み込まれているほか、他の機械や追加の保護デバイスに接続するための安全 I/O と電気インターフェース入出力用のデジタル制御信号とアナログ制御信号を備えています。各安全機能および I/O は、EN ISO13849-1(「[認証](#)」を参照)に準拠しており、性能レベル d(PLd) でカテゴリー 3 アーキテクチャを使用して設定されています。ユーザーインターフェースでの安全機能、入力、出力の設定については、「[パート II PolyScope マニュアル](#)」の「[18 ソフトウェアの安全設定 ページ144](#)」を参照してください。安全装置を I/O に接続する方法については、「[18.7 安全 I/O ページ155](#)」を参照してください。



警告

The use of safety configuration parameters different from those determined as necessary for risk reduction, can result in hazards that are not reasonably eliminated, or risks that are not sufficiently reduced.

- ツールおよびグリッパーが適切に接続されているようにし、停電が発生しても危険が生じないようにします。



警告：電流

プログラムのミスや配線ミスにより、電圧が12 V から 24 V に変化し、機器に火災損傷を引き起こす恐れがあります。

- 12V の使用を確認し、慎重に進めてください。

追加情報



通知

- 安全機能およびインターフェースの使用はそれぞれのロボット応用に対するリスクアセスメント手順に従う必要があります。(章「[安全](#)」セクション「[安全関連機能およびインターフェース](#)」を参照)
- 停止時間はアプリケーションのリスクアセスメントの一部として考慮される必要があります
- ロボットが安全システムで(非常停止回路の断線や、安全限界の超過等)故障または違反を検出すると、停止カテゴリー 0 が引き起こされます。



通知

エンドエフェクターは UR 安全システムで保護されていません。エンドエフェクターの機能および接続ケーブルは監視されていません。

2.10.1. 停止カテゴリ

説明

状況に応じ、ロボットはIEC 60204-1に基づいて定義されている3つのタイプの停止カテゴリを開始します。これらのカテゴリは次の表で定義されています。

| 停止カテゴリ | 説明 |
|--------|--|
| 0 | 電源即時遮断によってロボットを停止。 |
| 1 | 通常の制御された方法でロボットを停止。電源はロボットが停止してから遮断。 |
| 2 | *軌道を維持しつつ、ドライブに電源を供給した状態でロボットを停止。ドライブの電源はロボット停止後も維持。 |

構成可能な安全機能

2.10.2. 構成可能な安全機能

説明

下の表に記載されているように、ユニバーサルロボットロボット安全機能はロボット内にありますが、ロボットシステム、すなわち取り付けられたツール/エンドエフェクタを備えたロボットを制御することを目的としています。ロボットの安全機能はリスクアセスメントにより決定されたロボットシステムのリスクを低減するために使用されます。位置及び速度はロボットのベースと相関関係にあります。

| 安全機能 | 説明 |
|-----------|---|
| ジョイント角度限界 | ロボット位置を制限する平面を、空間内で定義します。 |
| ジョイント速度限界 | 安全平面はツール/エンドエフェクターを単独でかまたはツール/エンドエフェクターおよびエルボーの両方のいずれかを制限します。 |
| 安全平面 | ロボット位置を制限する平面を、空間内で定義します。ロボットの最大速度を制限します。 |
| ツールの姿勢 | 速度はエルボー、ツール/エンドエフェクターフランジ、およびユーザー定義ツール/エンドエフェクター位置の中心で制限されます。 |
| 速度限界 | ロボットの最大速度を制限します。调速機制御力はツール/エンドエフェクター、エルボーフランジ、およびユーザー定義ツール/エンドエフェクター位置の中心で制限されます。 |
| フォース限界 | ロボットツール/エンドエフェクターおよびエルボーがクランピング状況において発揮する最大调速機制御力を制限します。ロボットが実行する機械仕事を制限します。 |
| 運動量限界 | 保護停止開始後にロボットが使用する最大時間を制限します。 |
| 電力限界 | 保護停止開始後のロボットの最大移動距離を制限します。 |
| 停止時間限界 | ロボット停止開始後にロボットが停止するのに使用する最大時間を制限します。 ¹ |
| 停止距離限界 | ロボット停止開始後のロボットの最大移動距離を制限します。 |

安全機能

アプリケーションのリスクアセスメントを実施する際は、停止開始後のロボットの運動を考慮する必要があります。このプロセスを容易にするには、安全機能の**停止時間制限**および**停止距離制限**を使用できます。

これらの安全機能は制限内で必ず停止するように動的にロボットの動作速度を減少させることができます。ジョイント位置の限界、安全面、およびツール/エンドエフェクタの向きの限界は、予想される停止距離の移動を考慮に入れます。つまり、限界に達する前にロボットの動きが遅くなります。

機能的安全性は次のようにまとめることができます：

¹ロボット停止は、以前 Universal Robots ロボット用の「保護停止」と呼ばれていました。

| 安全機能 | 精度 | 性能レベル | カテゴリー |
|-----------|----------|-------|-------|
| 非常停止 | - | d | 5° |
| セーフガード停止 | - | d | 5° |
| ジョイント角度限界 | 5° | d | 5° |
| ジョイント速度限界 | 1.15°/s | d | 5° |
| 安全飛行機 | 40 mm | d | 5° |
| ツールの向き | 3° | d | 5° |
| 制限速度 | 50 mm/s | d | 5° |
| フォースリミット | 25 N | d | 5° |
| 運動量限界 | 3 kg・m/s | d | 5° |
| 電力限界 | 10 W | d | 5° |
| 停止時間制限 | 50 ミリ秒 | d | 5° |
| 停止距離制限 | 40 mm | d | 5° |
| 安全な家 | 1.7° | d | 5° |

警告



注意

最大速度制限を設定しないと、危険な状況につながる恐れがあります。

- ロボットが、手動で直線状の運動をガイドするアプリケーションに使用される場合、リスクアセスメントにより速度が 250 mm/s を超えても良いと判断しない限り、ツール/エンドエフェクターおよびエルボーの速度制限を、最大 250 mm/s に設定する必要があります。これにより、特異位置付近でのロボットエルボーの早い動作が防止できます。



通知

アプリケーションの設計において特に重要なフォース制限機能には、2つの例外があります。()

ロボットが拡張されるにつれ、関節ジョイント効果により、低速でも強いフォースが(ベースから遠ざかって)半径方向に向かって加えられます。同様に、ツール/エンドエフェクターがベースに近く、ベースの周囲を接線状に動作する時、短くてコアームは、低速でもアームが強いフォースを引き起こすことがあります。挟み込みの危険性は、これらの領域の障害物を取り除いたり、ロボットの配置を換えたり、または安全面とジョイント限界を組み合わせ、ロボットが作業空間のこの領域に入ることを防止することによって危険を取り除いたりすることで、回避できます。

作業空間

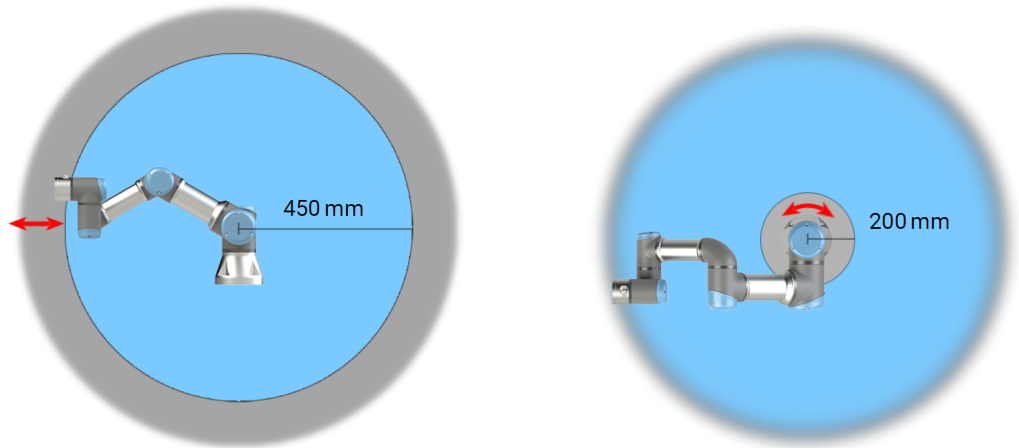

2.1: ロボットアームの物理特性により、特定の作業空間領域は挟み込みの危険に関して注意が必要になります。1つの領域(左)は、リスト1ジョイントがロボットのベースから最低450 mmの距離にある時の半径方向の運動で定義されます。他の領域(右)は、接線方向に移動している時にロボットのベースから200 mm以内になります。

挟み込みの危険性は、これらの領域の障害物を取り除いたり、ロボットの配置を換えたり、または安全平面とジョイント限界を組み合わせ、ロボットが作業空間のこの領域に入ることを防止することによって危険を取り除いたりすることで、回避できます。

安全入力

またロボットには次の安全入力もあります：

| 安全入力 | 説明 |
|-----------------|--|
| 非常停止ボタン | 停止カテゴリー 1(IEC 60204-1)を実行し、システム非常停止出力が定義されていればそれを使用して他の機械に伝達します。停止は出力に接続されているすべてのもので実行されます。 |
| ロボット緊急停止 | コントロールボックス入力により停止カテゴリー 1(IEC 60204-1)を実行し、システム非常停止出力が定義されていればそれを使用して他の機械に伝達します。 |
| システム緊急停止 | すべてのモードでロボットにのみ停止カテゴリー 1(IEC 60204-1)を実行し、他のすべてのコマンドよりも優先されます。 |
| セーフガード停止 | 3ポジションイネーブルデバイスとモードセレクターを使用する場合を除き、すべてのモードで停止カテゴリー 2(IEC 60204-1)を実行します。その後、手動モードの場合は予防停止が自動モードのみで機能するように設定できます。 |
| 自動モードセーフガードストップ | 自動モードにのみ停止カテゴリー 2(IEC 60204-1)を実行します。自動モード予防停止は、3ポジションイネーブルデバイスが構成されており、設置されている場合のみ選択できます。 |
| セーフガードのリセット | 予防リセット入力の立ち上がりエッジが発生すると、ロボットを予防停止状態から復帰させます。 |
| 縮小モード | 安全システムを減少モード限界を使用するよう移行させます。 |
| 3ポジション有効化デバイス | イネーブルデバイスが完全に押下された場合、または手動モードで完全に解放された場合に停止カテゴリー 2(IEC 60204-1)が開始します。3位置イネープリングデバイスは、入力が低くなったときにトリガーされます。自動予防停止リセット入力の立ち上がりエッジが発生時に、ロボットを自動モード予防停止状態から再開させます。 |
| ロボットでのフリードライブ | ロボットが自動モードでないときに、フリードライブを有効にします。 |
| 動作モード | 運用モード間で切り替えます。安全出力 |
| 自動モードセーフガードリセット | 自動モード予防リセット入力の立ち上がりエッジが発生すると、ロボットを自動モード予防停止状態から復帰させます。 |

安全出力

他の機械とインターフェースさせるために、ロボットには次の安全出力が装備されています：

| 安全出力 | 説明 |
|------------|---|
| システム緊急停止 | この信号がロジック低である間、ロボット非常停止入力はロジック低かまたは緊急停止ボタンが押された状態になっています。 |
| ロボットの移動 | この信号はロジックハイですが、ロボットの単一の関節が0.1 rad/sを超えて移動することはありません。 |
| ロボットが停止しない | ロボットが停止、または、緊急停止または予防停止により、停止作業中の時は、ロジック高。それ以外の場合はロジック低となります。 |
| 減少 | すべての安全 I/O はデュアルチャンネルです。 |
| 非減少パラメーター | つまり低の時に安全ということになります (例：緊急停止は信号が低の時に作動)。 |
| 安全な家 | ロボットが設定されたセーフホームポジションにあるとき、ロジック「High」。 |

すべての安全 I/O はデュアルチャンネルで、Low の時は安全なのです。(例えば、非常停止は信号が Low の時に作動します)。

2.10.3. 安全機能

説明

安全システムは、安全限界のいずれかを超えた場合、または緊急停止またはセーフガード停止が開始された場合を監視することによって機能します。
安全システムの反応は次のとおりです。

| トリガー | 非常停止 |
|-------------------------------------|----------|
| 非常停止 | 停止カテゴリ 1 |
| 予防停止 | 停止カテゴリ 2 |
| 3PE 停止 (3 ポジションイネーブルデバイスが接続されている場合) | 停止カテゴリ 2 |
| 限界違反 | 停止カテゴリ 0 |
| 故障検知 | 停止カテゴリ 0 |

通知

安全システムが不具合もしくは振動を検知した場合、すべての安全出力が低にリセットされます。

2.10.4. 安全パラメーターのセット

説明

安全システムには、以下の設定可能な安全パラメーターのセットがあります。

- 標準
- 減少

標準と減少

安全パラメーターの各セットに安全制限を設定し、通常設定、またはより高い設定、および低減のための異なる構成を作成できます。減少設定は、ロボットツール/エンドエフェクターが減少モード平面の減少モード側に配置されている場合、または安全入力によって減少設定がトリガーされた場合に作動します。

平面を使用して減少設定をトリガー: ロボットアームが安全パラメーターで設定されているトリガー平面の側から安全パラメーターで設定されている側に戻る場合、トリガー平面の周囲に20 mmのエリアがあり、そのエリアでは標準限界と減少限界の両方が許容されています。トリガー平面の周りのこの領域は、ロボットが限界に達したときに迷惑な安全停止を防止します。

入力を使用して減少設定をトリガー: 安全入力が減少設定を開始または停止すると、新しい限界値がアクティブになるまで最大500 msが経過する可能性があります。これは、次のいずれかの状況で発生する可能性があります。

- 縮小構成から通常構成への切り替え
- 通常構成から縮小構成への切り替え

ロボットアームは、500ミリ秒以内の新しい安全限界に適応します。

回復

安全限界超過が起きた場合、安全システムの再起動が必要になります。例えば、ジョイント角度限界が安全限界を超えている場合、起動時に「回復」が作動します。「回復」が有効になっているときにロボットのプログラムを実行することはできませんが、ロボットアームはフリードライブを使用するか、PolyScope の [移動] タブを使用して制限内で手動で元に戻すことができます。([パート II PolyScope マニュアル](#) を参照)
リカバリの安全限界は次のとおりです。

| 安全機能 | 限界 |
|-----------|-----------|
| ジョイント速度限界 | 30 °/s |
| 制限速度 | 250 mm/s |
| フォースリミット | 100 N |
| 運動量限界 | 10 kg・m/s |
| 電力限界 | 80 W |

これらの限界違反が起きた場合、安全システムは停止カテゴリ 0 を実行します。

警告

回復中にロボットアームを動かすときに注意を怠ると、危険な状況につながる可能性があります。

- 関節位置、安全平面、およびツール/エンドエフェクタの向き制限はすべて回復時に無効になるため、ロボットアームを制限内で後退させる場合は注意してください。

2.10.5. モード

説明

安全限界超過が起きた場合、安全システムの再起動が必要になります。例えば、ジョイント角度限界が安全限界を超えている場合、起動時に「回復」が作動します。「回復」が有効になっているときにロボットのプログラムを実行することはできませんが、ロボットアームはフリードライブを使用するか、PolyScope の [移動] タブを使用して制限内で手動で元に戻すことができます。([パート II PolyScope マニュアル](#) を参照)

回復モードの安全限界

| 安全機能 | 限界 |
|-----------|-----------|
| ジョイント速度限界 | 30 °/s |
| 制限速度 | 250 mm/s |
| フォースリミット | 100 N |
| 運動量限界 | 10 kg・m/s |
| 電力限界 | 80 W |

これらの限界違反が起きた場合、安全システムは停止カテゴリ 0 を実行します。



警告

回復中にロボットアームを動かすときに注意を怠ると、危険な状況につながる可能性があります。

- 関節位置、安全平面、およびツール/エンドエフェクタの向きの制限はすべて回復時に無効になるため、ロボットアームを制限内で後退させる場合は注意してください。

3. 機械的インターフェース

説明

ロボットシステムを構成するロボットの要素であるロボットアーム、ツールまたはワークピース、コントロールボックス、3PE ティーチペンダントは本章で説明します。最大有効荷重と作業空間の要件に関する情報も記載されています。

3.1. 作業空間と動作空間

説明

作業空間は、ロボットアームを水平方向および垂直方向に完全に伸ばした範囲です。動作空間は、ロボットの動作が期待される場所です。



通知

ロボットの作業空間と動作空間を無視すると、物的損害が発生する可能性があります。

- ロボットの動作空間を選択する際は、以下の情報を考慮してください。



通知

ツールを円柱形状に近づけると、ジョイントの動きが速くなりすぎて機能が失われ、物的損害につながる場合があります。

- ツールがゆっくりと動いている場合でも、ツールを円柱形状に近づけないでください。

円柱形状は、ロボットベースの真上と真下の両方にあります。ロボットはベースジョイントから 1300 mm 伸びます。

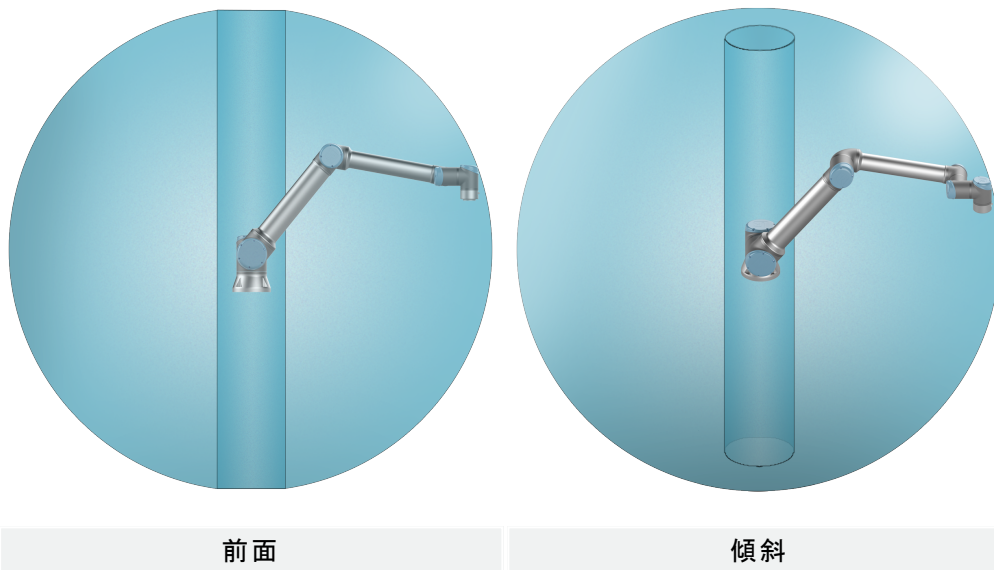

3.2. 据え付け手順

説明

| | |
|---------------|---|
| ロボットアーム (ベース) | 強度 8.8、8.5 mm のボルト 4 本とベースの M8 取付け穴 4 つを使用して取り付けます。 |
| ツール (ツールフランジ) | ツールをロボットに据え付ける際は 4 つの M6 ねじ穴を使用します。M6 ボルトは 8 N m、強度クラス 8.8 で締め付ける必要があります。正確なツール再配置には、用意されている $\phi 6$ 穴にピンを使用してください。 |
| コントロールボックス | コントロールボックスは壁に掛けることも、床面に置くこともできます。 |
| ティーチペンダント | ティーチペンダントは壁に据え付けることもコントロールボックスに置くこともできます。ケーブルに足を引っ掛けてつまずく危険がないことを確認してください。 注：コントロールボックスおよびティーチペンダントを取り付けるための追加ブラケットをお買い求めいただけます。 |

警告：IP 定格



注意

推奨される IP 定格を超える環境でロボットを据え付けて操作すると、怪我をするおそれがあります。

- ロボットを IP 定格に適した環境で据え付けてください。ロボットを、ロボットの IP 定格 (IP54)、ティーチペンダントの IP 定格 (IP54)、コントロールボックスの IP 定格 (IP44) を超える環境で操作しないでください。

警告:
据え付け



警告

不安定な据付は事故につながる可能性があります。

- ロボットの部品が正しくしっかりと据え付けられ、ボルトで固定されていることを常に確認してください。

3.3. ロボットアームの固定

説明

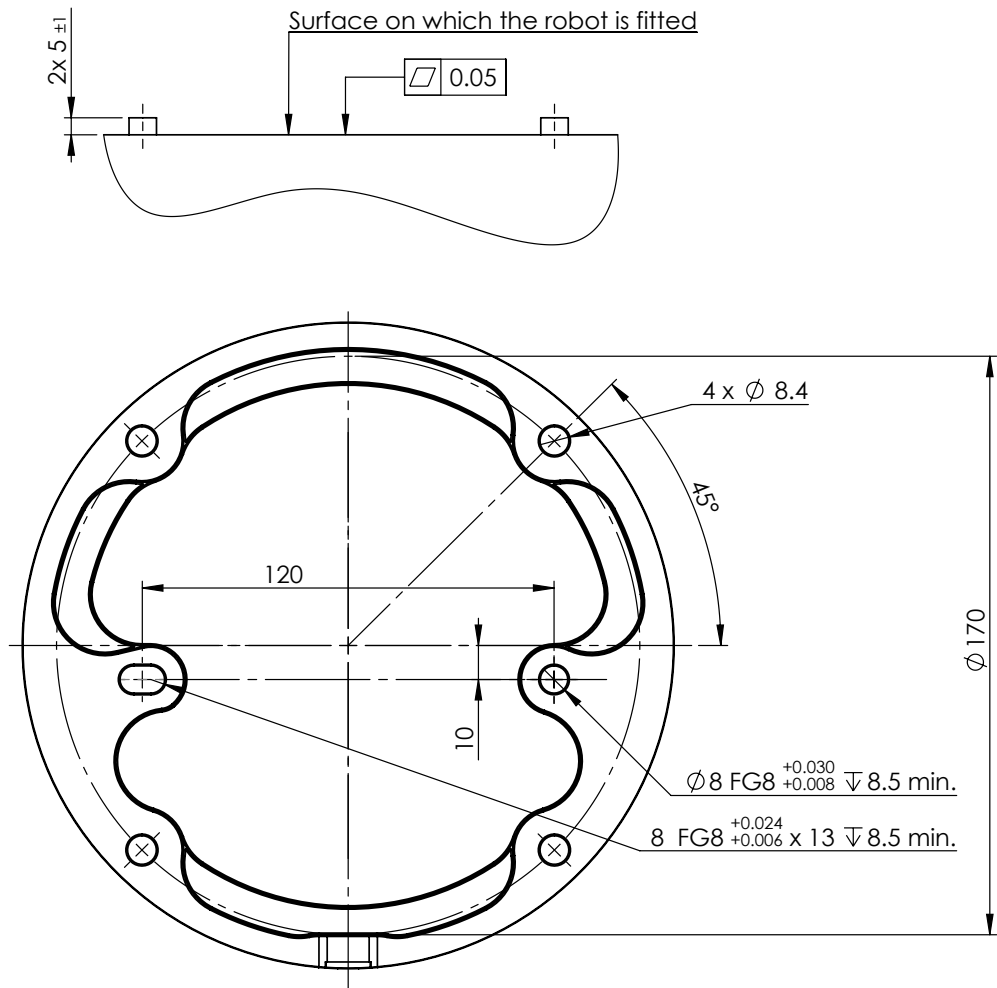

2.2: ロボットを取り付けるための寸法と穴のパターン。

ロボットアームの電源の切り方



警告

予期しない起動および/または動きは、怪我につながる可能性があります

- 取り付け中および取り外し中の予期しない起動を防ぐため、ロボットアームの電源を切ってください。

1. ティーチペンダントの電源ボタンを押し、ロボットの電源を切ります。
2. 電源ケーブルを抜く、または壁ソケットから電源コードを抜きます。
3. ロボットに蓄えられたエネルギーを30秒間放出させます。

ロボットアームの固定方法

1. ベースジョイントの少なくとも10倍のフルトルクと、ロボットアームの少なくとも5倍の重さに耐える十分に強い頑丈な振動しない表面上にロボットを据え付けます。
ロボットを直線軸または移動プラットフォームに据え付ける場合は、移動据え付けベースの加速は非常に低くします。急激に加速すると、ロボットの安全停止が発生する可能性があります。
2. ボルトを20 Nmトルクで締め付けてください。(トルク値はSW5.14で更新されました。以前の印刷版では異なる値が表示されます)
3. 用意されている2つの $\phi 8$ 穴を使用し、ピンを用いて正確にロボットアームの再配置を行います。

3.4. ツールの固定方法

説明

ツールまたはワークは、ロボットの先端にあるツール出力フランジ(ISO 9409-1)に取り付けられます。

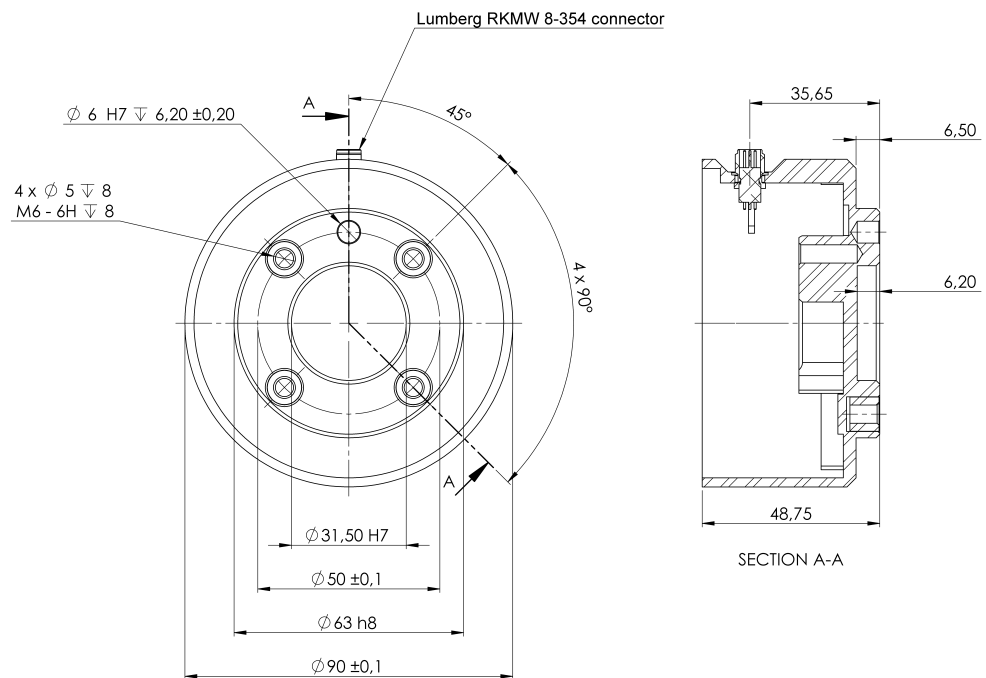

ツールの寸法および穴のパターンです。すべての寸法の単位はミリメートルです。

ツールフランジ

ツールの出力フランジ(ISO 9409-1)はロボット先端のツールを取り付けた場所にあります。正確な位置を維持しながら過度の拘束を避けるために、位置決めピンには放射状に開けられた穴を使用することをお勧めします。



注意

非常に長い M8 ボルトは、ツールフランジの下を押し込みロボットを短絡してしまいます。

- ツールを取り付けるために 10 mm より長いボルトを使用しないでください。



警告

ボルトを適切に締め付けなかった場合、アダプターフランジおよび/またはエンドエフェクターの損傷による怪我のおそれがあります。

- ツールが適切かつ安全な所定位置にボルトで固定されていることを確認します。
- 予期せずに部品を落とすことで危険な状況を生じることがないようにツールが構成されていることを確認してください。

3.5. コントロールボックスに必要な隙間

説明

コントロールボックス内の熱風の流りは機器の故障の原因となります。コントロールボックスには、冷気が十分に流れるように、両側に 50 mm 以上の隙間が必要です。コントロールボックスの周囲には 200 mm の隙間を推奨します。

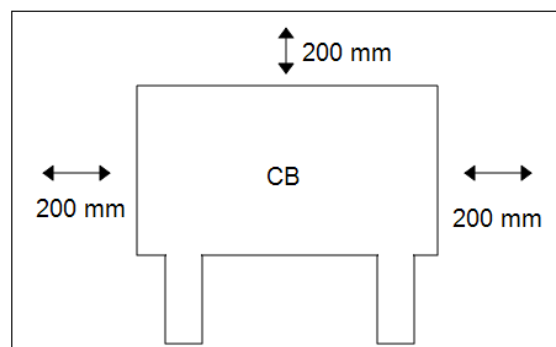

警告

コントロールボックスが濡れると、死に至る危険性があります。

- コントロールボックスとケーブルが液体に触れないようにしてください。
- コントロールボックス(IP44)はIP定格に適切な環境に設置してください。

3.6. 最大有効荷重

説明

ロボットアームの定格荷重は、荷重の重心オフセットによって決まります。図3 機械的インターフェース ページ38を参照してください。

重心オフセットは、ツールフランジの中心から取り付けられた荷重の重心までの距離として定義されます。

ピックアンドプレースアプリケーションで有効荷重質量を算出する場合は、例えばグリッパとグリッパが処理する物体の両方を考慮してください。

UR10e 10 kg /
12.5kg

以下の図のように、ロボットアームのラベルを調べるとロボットの積載荷重を確認できます。

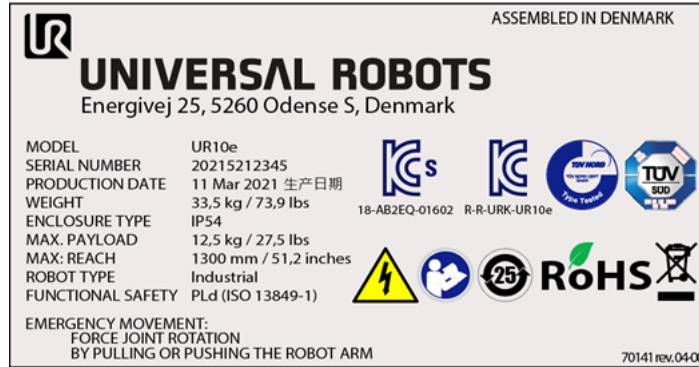

通知

- 荷重の重心が1300mmの作業空間外にあり、荷重が10kgを超えている場合は、ロボットの加速能力が低下する可能性があります。
- 10kgを超える荷重がエルボージョイントから横方向に伸びている場合は、ロボットの加速能力が低下する可能性があります。
- パレタイジングアプリケーションではよくあることですが、荷重がツールフランジの下にある場合は、ロボットが長い重心オフセットに対応できません。

ペイロード [kg]



重心オフセット [mm]

2.3: 定格荷重と重心オフセットとの関係。

荷重の慣性

ロボットは高い慣性荷重で使用できます。PolyScopeで以下の項目を正しく入力していれば、制御ソフトウェアが加速度を自動的に調整します(「20.7.10 荷重の設定 ページ242」を参照)：

- 荷重質量
- 重心
- 慣性

URSimを使用すると、特定荷重を持ったロボット運動の加速度とサイクル時間を評価できます。

4. 電氣的インターフェース

説明

ロボットアームおよびコントロールボックスには、電氣的インターフェースのグループが含まれています。ほとんどのタイプの I/O の例を示します。I/O という用語は、以下の電氣的インターフェースグループが送信または受信するデジタルとアナログ両方の制御信号を意味します。

- 電源接続
- ロボット接続
- コントローラー I/O
- ツール I/O
- イーサーネット

特に明記がない限り、すべての電圧と電流は直流 (DC) です。

4.1. 電氣的な警告と注意

警告

アプリケーションを設計してインストールする場合を含め、すべてのインターフェイスグループについて、以下の警告に従ってください。

PLC



警告

以下のすべての警告に従わないと、安全機能がオーバーライドされて、重傷や死亡につながる恐れがあります。

- 安全信号を、安全レベルが適切である安全 PLC ではない PLC には接続しないでください。安全インターフェースの信号を、通常の I/O インターフェース信号から切り離すことが重要です。
- すべての安全関連信号は、冗長性を持って(独立した2チャンネル)構築する必要があります。
- 1つの故障が安全機能の損失につながらないよう、これら2つの独立したチャンネルの分離性を維持してください。

電気**警告：電流**

以下のすべての警告に従わないと、電気障害による重傷や死亡につながる恐れがあります。

- 浸水の定格のないすべての機器が必ず乾燥状態を維持できるようにしてください。本製品の中に水が入った場合、すべての電源をロックアウト・タグアウトし、お住いの地域の Universal Robots サービス提供業者に連絡して支援を求めてください。
- ロボットに付属のケーブルのみを使用してください。ケーブルが屈曲するような用途でロボットを使用しないでください。
- ロボット I/O にインターフェースケーブルを設置する際は、注意を払ってください。底の金属板は、インターフェースケーブルとコネクタ用です。穴を開ける前に金属板を外してください。削りくずをすべて取り除いてから、金属板を再度取り付けてください。適切なサイズのグラウンドを使用してください。

EMC**注意**

具体的な IEC 規格で定義されたものよりも高いレベルの信号の妨害は、ロボットの予期しない動作を引き起こす可能性があります。次の点に注意してください。

- ロボットは、**電磁両立性(EMC)**に関する国際IEC規格に従って試験されています。非常に高い信号レベルや過度の露出は、恒久的にロボットを損傷する可能性があります。EMC問題は、普通、溶接工程で起こることがわかっており、通常はログにエラーメッセージによってプロンプトが表示されます。Universal Robots では、EMC問題に起因する損害については一切責任を負いません。
- コントロールボックスと他の機械や工場機器を接続する I/O ケーブルは、追加試験を実施した場合を除き、30m 以上の長さにししないでください。

アース**接地**

マイナス接続はGNDと称され、ロボットやコントロールボックスのシールドに接続されます。言及されるすべてのGND接続は、電源用および信号用のみです。PE(保護接地)の場合は、コントロールボックス内のアースの記号が付いている M6 サイズのねじ接続を使用します。接地線は、少なくともシステム内の最大電流の電流定格を有するものとします。

本書**マニュアルを参照**

コントロールボックス内のいくつかの I/O は、通常または安全関連 I/O のいずれかに設定できます。「電氣的インターフェースの章」をすべてよく読み、理解してください。

4.2. コントローラー I/O

説明

コントロールボックス内の I/O は空圧リレー、PLC、非常停止ボタンなど様々な機器に幅広く使用できます。
 下の図は、コントロールボックス内の電気インターフェースグループのレイアウトを示しています。

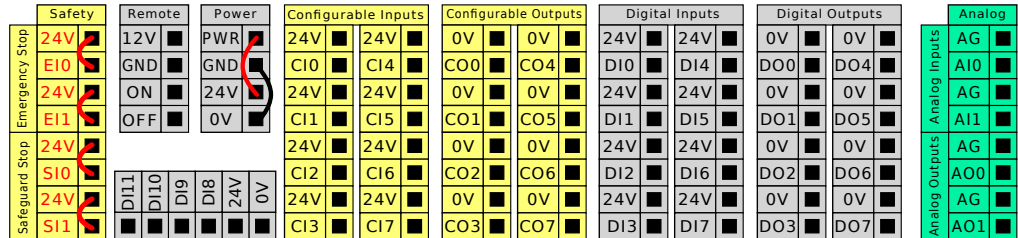

下に図解に示すように、これらのタイプの入力に対して水平デジタル入力カブロック(DI8-DI11)をAB相エンコーディングコンベヤトラッキング(「[すべてのデジタルI/Oの共通仕様 見開きページ](#)」を参照)に使用できます。

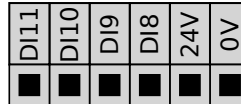

下に列挙してあるカラースキームの意味は必ずよく見て維持してください。

| | |
|-------------|------------|
| 赤の印字を伴った黄色 | 安全信号専用 |
| 黒の印字を伴った黄色 | 安全設定可能 |
| 黒の印字を伴ったグレー | 汎用デジタル I/O |
| 黒の印字を伴った緑色 | 汎用アナログ I/O |

GUI では、**構成可能 I/O** を **安全関連 I/O** または **汎用 I/O** として設定できます(「[パート II PolyScope マニュアル](#)」を参照)。

すべてのデジタル I/O の共通仕様

このセクションでは、コントロールボックスの以下の 24V デジタル I/O の電気仕様を定義します。

- 安全 I/O。
- 設定可能な I/O。
- 汎用 I/O。



通知

構成可能という用語は、安全関連 I/O、または通常の I/O のいずれかとして構成される I/O に使用されます。これらは黒の印字を伴った黄色い端子です。

全 3 か所の入力に対し同一である電気仕様に従ってロボットを据え付けます。**動力**と呼ばれる端子ブロックを設定することで、内部の 24V 電源、または外部電源からデジタル I/O に電力を供給することが可能です。このブロックは 4 つの端子で構成されています。上部の 2 つ (PWR と GND) は 24V で、24V 電源から接地されています。ブロックの下部の 2 つ (24V と 0V) の端子は、I/O に接続する 24V 入力です。内部電源を使用するデフォルトの設定については、以下をご覧ください。

電源

電流がさらに必要な場合は、以下に示すように、外部電源を接続してください。

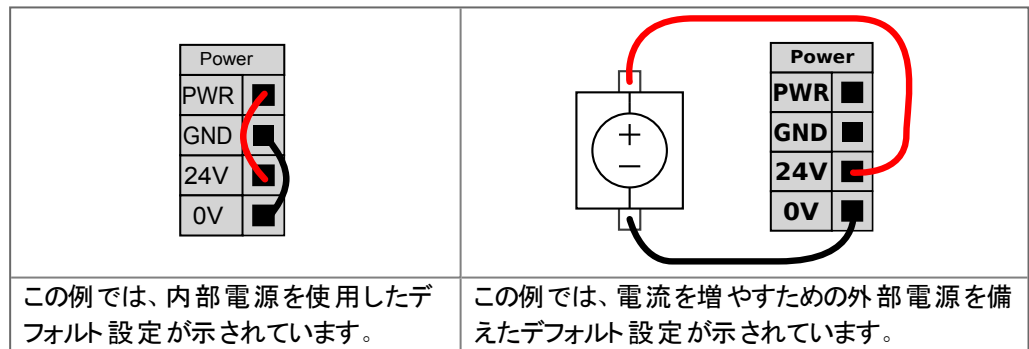

以下は、内部電源と外部電源の電気仕様です。

| 端子 | パラメーター | 最小 | 通常 | 最大 | 単位 |
|-------------------|--------|----|----|----|----|
| 24V 内部電源 | | | | | |
| [PWR - GND] | 電圧 | 23 | 24 | 25 | V |
| [PWR - GND] | 電流 | 0 | - | 2* | A |
| 24V 外部入力要件 | | | | | |
| [24V - 0V] | 電圧 | 20 | 24 | 29 | V |
| [24V - 0V] | 電流 | 0 | - | 6 | A |

*500msで3.5A、もしくは33%のデューティサイクル。

Copyright © 2009-2024, Universal Robots A/S. All rights reserved.

デジタルI/O

デジタルI/OはIEC 61131-2に準拠して構築されています。以下は電気仕様を示します。

| 端子 | パラメーター | 最小 | 通常 | 最大 | 単位 |
|-------------------|-------------|----|------|-----|-----|
| デジタル出力 | | | | | |
| [COx / DOx] | 電流 * | 0 | - | 1 | A |
| [COx / DOx] | 電圧降下 | 0 | - | 0.5 | V |
| [COx / DOx] | リーク電流 | 0 | - | 0.1 | mA |
| [COx / DOx] | 効果 | - | PNP | - | タイプ |
| [COx / DOx] | IEC 61131-2 | - | 1A | - | タイプ |
| デジタル入力 | | | | | |
| [EIx/SIx/CIx/DIx] | 電圧 | -3 | - | 30 | V |
| [EIx/SIx/CIx/DIx] | オフ領域 | -3 | - | 5 | V |
| [EIx/SIx/CIx/DIx] | オン領域 | 11 | - | 30 | V |
| [EIx/SIx/CIx/DIx] | 電流(11~30V) | 2 | - | 15 | mA |
| [EIx/SIx/CIx/DIx] | 効果 | - | PNP+ | - | タイプ |
| [EIx/SIx/CIx/DIx] | IEC 61131-2 | - | 5° | - | タイプ |

*負荷抵抗または誘導負荷は最長1時間です。

4.3. 安全 I/O

安全 I/O

このセクションでは、専用安全入力(黄色い端子に赤いテキスト)と安全I/Oとして構成する場合の構成可能なI/O(黄色い端子に黒いテキスト)について説明します。すべてのデジタルI/Oにおいてセクション「4.3 安全 I/O 上」の共通仕様に従ってください。

安全装置と機器の設置設定は、「安全」の章の安全に関する指示とリスクアセスメントに従って実施してください。

すべての安全I/Oは対になっているため(冗長性)、単一の障害によって安全機能が失われることはありません。ただし、安全I/Oは2つの分離性を維持する必要があります。

恒常的な安全入力の2つの種類は次の通りです:

- **ロボット緊急停止** 緊急停止機器専用
- **セーフガード停止** 保護デバイス用
- **3PE停止** 保護デバイス用

表 以下に機能的な違いを示します。

| | 非常停止 | 予防停止 | 3PE 停止 |
|-----------------------------|----------|---------------|---------------|
| ロボット移動停止 | はい | はい | はい |
| プログラム実行 | 一時停止 | 一時停止 | 一時停止 |
| 駆動力 | オフ | オン | オン |
| リセット | 手動 | 自動または手動 | 自動または手動 |
| 使用頻度 | 低頻度 | 毎サイクルから低頻度の範囲 | 毎サイクルから低頻度の範囲 |
| 再開が必要 | ブレーキ解除のみ | いいえ | いいえ |
| 停止カテゴリ(IEC 60204-1) | 1 | 2 | 2 |
| モニタリング機能の性能レベル(ISO 13849-1) | PLd | PLd | PLd |

安全上の注意

構成可能な I/O を、緊急停止出力など、追加的な安全 I/O 機能を設定するために使用します。安全機能用の構成可能な 1 組の I/O の構成は、GUI から行えます(「パート II PolyScope マニュアル」を参照してください)。



注意

定期的に安全機能の検証および試験を行わないと、危険な状況につながる恐れがあります。

- ロボットの運転を開始する前に必ず安全機能を検証してください。
- 必ず定期的に安全機能の試験を行ってください。

OSSD 信号

構成済みの安全入力および恒常的な安全入力はすべてフィルターにかけられ、3ms未滿のパルス幅でOSSD安全機器を使用できるようにしています。安全入力は1ミリ秒毎にサンプリングされ、入力の状態を最終7ミリ秒間の間に最も多く確認された入力信号により判定します。安全出力に付いている OSSD パルスの詳細は、「パート II PolyScope マニュアル」を参照してください。

デフォルト安全構成

ロボットは、追加的な安全機器なしで運転できるデフォルト構成で配達されます(下の図を参照)。

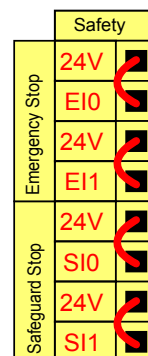

緊急停止ボタンの接続

ほとんどの応用において1つ以上の追加緊急停止ボタンを必要とします。以下の図は1つ以上の緊急停止ボタンを接続する方法を示しています。

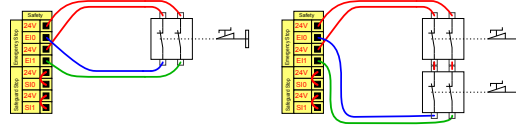
他の機械との緊急停止ボタンの共有

次のI/O機能をGUIを介して設定することによりロボットとその他の機械との間で緊急停止機能を共有できます。ロボット緊急停止入力には共有目的で使用できません。2つ以上のURロボットまたは機械を接続する必要がある場合は、緊急停止信号を制御するため、安全PLCを使用する必要があります。

- 構成可能な入力の対:外部緊急停止
- 構成可能な出力の対:システム緊急停止。

下の図は、URロボットが緊急停止機能を共有する方法を示しています。この例では、構成されたI/Oとして、CI0-CI1とCO0-CO1を使用しています。

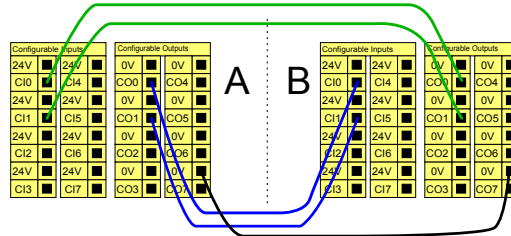
自動再開付き予防停止

この構成はオペレーターがドアを通り、背後で閉められない用途にのみ使用できます。構成可能なI/Oは、ドア外部にロボットの運動を再開するためのリセットボタンを設定する目的で使用されます。ロボットは信号が回復した場合に自動的に運動を再開します。

警告

安全境界線の内側から信号が回復できる場合は、この構成を使用しないでください。

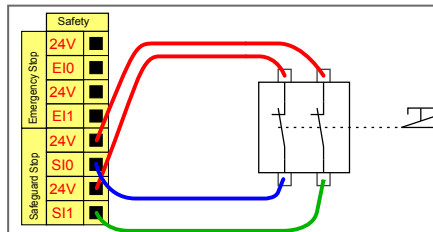

この例では、ドアが開くとロボットが停止する基本的な安全装置であるドアスイッチが示されています。

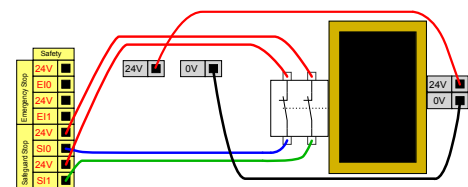

この例では、自動再開が適切な安全装置である安全マットが示されています。この例は、セーフティレイザー スキャナにも当てはまります。

**リセットボタンでの
予防停止**

光カーテンとの対話するために予防インターフェースを使用する場合は、安全境界線の外部にリセットボタンが必要です。リセットボタンには必ず2チャンネルタイプを使用してください。この例では、リセット用に構成されたI/OはCI0-CI1です(下記参照)。

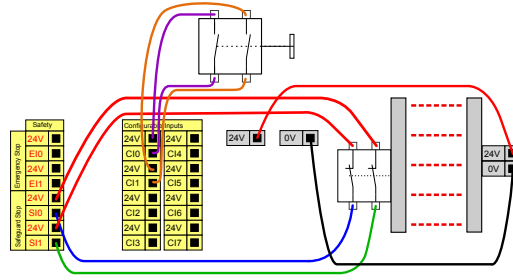

最終版

4.4.3 ポジションイネーブルデバイス

説明

ロボットアームには、3PE ティーチペンダントというイネーブルデバイスが備えられています。コントロールボックスは、次のイネーブルデバイスの構成をサポートしています：

- 3PEティーチペンダント
- 外部 3 ポジションイネーブルデバイス
- 外部 3 ポジションデバイスと3PE ティーチペンダント

以下の図は、3 ポジションイネーブルデバイスの接続方法を示します。詳細については、「3 ポジションイネーブルデバイス付きティーチペンダント」の章を参照してください。

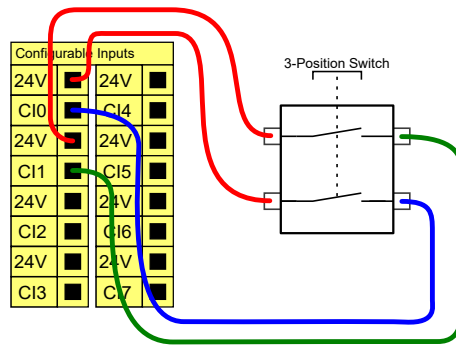

注意：3 ポジションイネーブルデバイス入力用の2 個の入力チャンネルには、1秒の許容範囲があります。



通知

Universal Robots e-Series 安全システムでは複数の外付け 3 ポジションイネーブルデバイスをサポートしません。

運用モードスイッチ

3 ポジションイネーブルデバイスを使用するには、運用モードのスイッチを使用する必要があります。

以下の図に運用モードスイッチを示しています。17.9 運用モードの選択 ページ141を参照してください

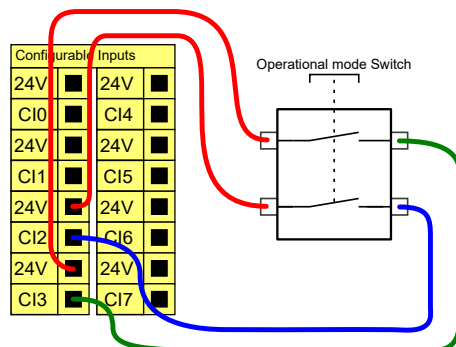

4.5. 汎用デジタルI/O

説明

スタートアップ画面には、自動読み込みとデフォルトプログラム開始、さらに起動時のロボットアーム自動初期化の設定が含まれます。

汎用デジタルI/O

このセクションでは、汎用 24V I/O(グレーの端子)と(赤の印字を伴う黄色い端子)と安全 I/O として構成しない場合の、構成可能な I/O (黒の印字を伴う黄色い端子)について説明します。セクション「4.5 汎用デジタルI/O 上」の共通仕様を必ず遵守してください。

汎用 I/O は空気式リレーなどの装備を動かしたり、その他の PLC システムとのコミュニケーションに使用することができます。すべてのデジタル出力は「パート II PolyScope マニュアル」にあるように、プログラム実行が停止した場合に自動的に無効にすることができます。このモードでは、プログラムが稼働していないと、出力は必ず低となります。以下のサブセクションで例を示します。

これらの例では通常のデジタル出力を使用していますが、安全機能用に構成されていない場合は、どの構成可能な出力でも同様に使用することができます。

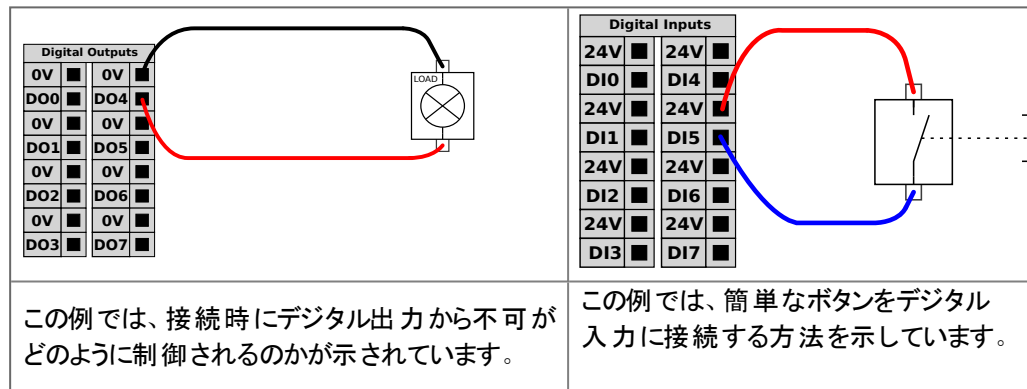

他の機械または PLC との間の通信

デジタルI/O は、以下のように、共通の GND(0V) が確立されており機械が PNP 技術を使用する場合において他の機器との通信に使用できます。

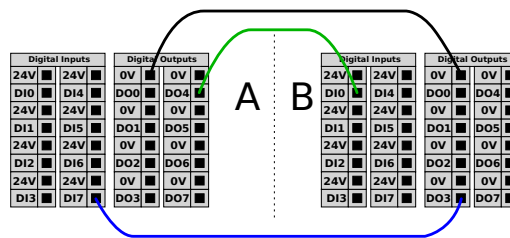

4.6. 汎用アナログ I/O

説明

アナログ I/O インターフェースは緑色の端子です。これは、他の機器との間の電圧 (0-10V) または電流 (4-20mA) の設定または測定に使用できます。最高の精度を達成するには、以下の指示に従うことが推奨されます。

- I/O に最も近い AG 端子を使用します。対は共通モードのフィルターを使用します。
- 機器とコントロールボックスに同じ GND (0V) を使用します。アナログ I/O とコントロールボックスはガルバニック絶縁されていません。
- シールドケーブルまたはツイストペアケーブルを使用します。シールドを Power 端子の GND 端子に接続します。
- 電流モードで作動する機器を使用します。電流信号が干渉を受けにくいことが必要です。

電気仕様

GUI で入力モードを選択できます(「[パート II PolyScope マニュアル](#)」を参照)。以下は電気仕様を示します。

| 端子 | パラメーター | 最小 | 通常 | 最大 | 単位 |
|----------------------|--------|-----|----|----|-------|
| 電流モードでのアナログ入力 | | | | | |
| [AIx - AG] | 電流 | 4 | - | 20 | mA |
| [AIx - AG] | 抵抗 | - | 20 | - | オーム |
| [AIx - AG] | 分解能 | - | 12 | - | ビット |
| 電圧モードでのアナログ入力 | | | | | |
| [AIx - AG] | 電圧 | 0 | - | 10 | V |
| [AIx - AG] | 抵抗 | - | 10 | - | キロオーム |
| [AIx - AG] | 分解能 | - | 12 | - | ビット |
| 電流モードでのアナログ出力 | | | | | |
| [AOx - AG] | 電流 | 4 | - | 20 | mA |
| [AOx - AG] | 電圧 | 0 | - | 24 | V |
| [AOx - AG] | 分解能 | - | 12 | - | ビット |
| 電圧モードでのアナログ出力 | | | | | |
| [AOx - AG] | 電圧 | 0 | - | 10 | V |
| [AOx - AG] | 電流 | -20 | - | 20 | mA |
| [AOx - AG] | 抵抗 | - | 1 | - | オーム |
| [AOx - AG] | 分解能 | - | 12 | - | ビット |

アナログ出力とアナログ入力

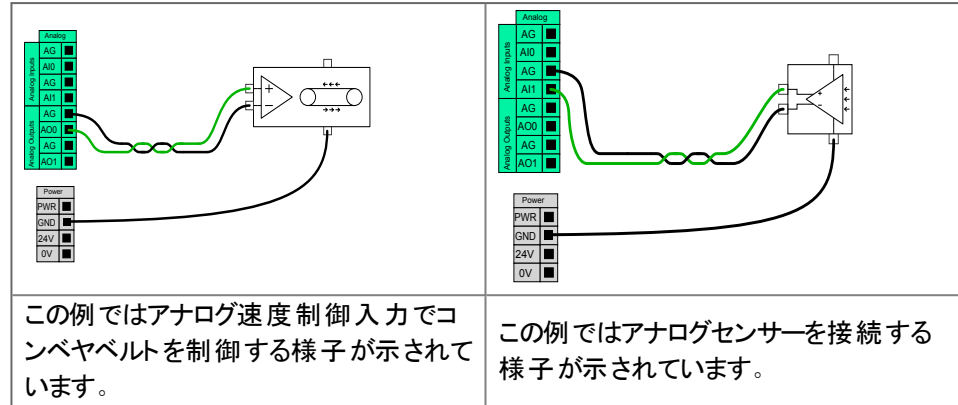

4.7. リモートオン/オフ制御

説明

ティーチペンダントを使用せずにコントロールボックスをオン/オフするには、リモート ON/OFF 制御を使用してください。これは通常以下の場合に使用されます：

- ティーチペンダントにアクセスできない場合。
- PLC システムによる完全制御が必要な場合。
- いくつかのロボットの電源を同時にオンにしたりオフにすることが必要な場合。

リモート制御

リモート ON/OFF 制御は、コントロールボックスの電源が切れていても有効な 12V の小補助回路を提供できます。ON 入力 は短時間の有効化のみが想定されており、[POWER] ボタンと同じように動作します。[OFF] 入力 は必要に応じて押し続けることが可能です。ソフトウェア機能を使用して、自動的にプログラムの読み込みおよび開始を行います（[パート II PolyScope マニュアル](#)を参照）。以下は電気仕様を示します。

| 端子 | パラメーター | 最小 | 通常 | 最大 | 単位 |
|-------------|--------|-----|----|-----|----|
| [12V - GND] | 電圧 | 10 | 12 | 13 | V |
| [12V - GND] | 電流 | - | - | 100 | mA |
| [ON / OFF] | 無効電圧 | 0 | - | 0.5 | V |
| [ON / OFF] | 有効電圧 | 5 | - | 12 | V |
| [ON / OFF] | 入力電流 | - | 1 | - | mA |
| [ON] | 有効時間 | 200 | - | 600 | ms |

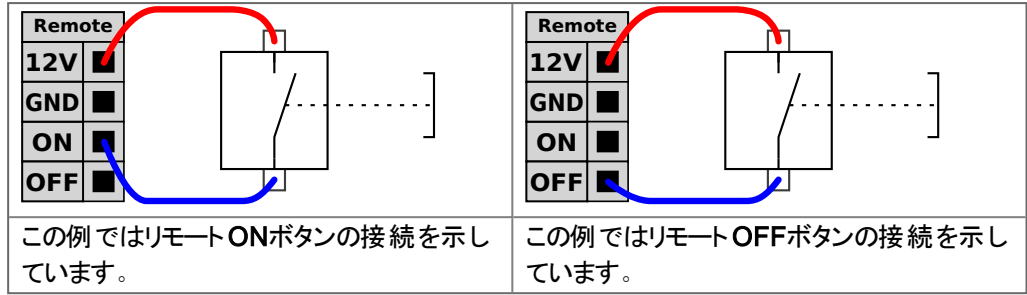

注意

電源ボタンを長押しすると、保存せずにコントロールボックスがオフになります。

- 保存せずにオン入力または電源ボタンを押し続けしないでください。
- コントロールボックスが開いているファイルを保存して正常にシャットダウンできるようにリモートオフ制御を行う場合はオフ入力を使用してください。

4.8. コントロールボックスのブラケット

説明

I/Oインターフェースグループの下側には、追加接続を可能にするポートを備えたブラケットがあります(以下で図解)。コントロールボックスの底には、簡単に接続するためのキャップ付き開放部があります(「イーサーネット」を参照)。

Mini Display-port は Displayport を備えたモニターをサポートしており、DVI/HDMI インターフェースを備えたモニターを接続するには、有効な Mini Display to DVI または HDMI コンバーターが必要です。パンプコンバーターは、DVI/HDMI ポートでは動作しません。

ブラケット

ヒューズはULマーク入り、ミニブレードタイプ、最大定格電流10A、最小定格電圧32Vである必要があります。

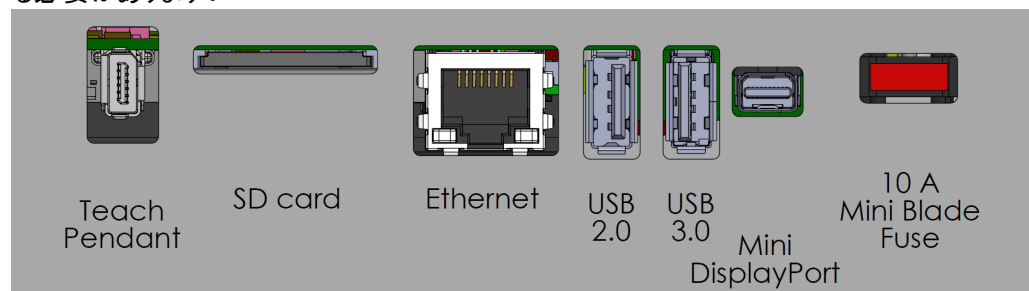

通知

コントロールボックスの電源が入っている間は、ティーチペンダントを接続または切断しないでください。これにより、コントロールボックスが損傷する可能性があります。



通知

コントロールボックスの電源を入れる前にアクティブアダプターを差し込まなかった場合は、映像がディスプレイに正常に映らない可能性があります。

- システムの電源を入れる前に、アクティブアダプターをコントロールボックスに差し込みます。
- 場合によっては、コントロールボックスの電源を入れる前に外部モニターの電源を入れる必要があります。
- 一部のアダプターは追加設定なしでは機能しないので、バージョン1.2をサポートするアクティブアダプターを使用してください。

4.9. イーサーネット

説明

イーサネット インターフェースは以下の目的で使用できます。

- MODBUS、EtherNet/IP、PROFINET(パート「[パート II PolyScope マニュアル](#)」を参照)。
- リモートアクセスと制御。

イーサネット ケーブルを接続するには、コントロールボックスの底部にある穴に通し、ブラケットの下側にあるイーサネットポートに差し込みます。コントロールベースにあるキャップを適切なケーブルグランドに交換しケーブルをイーサネットポートに接続します。

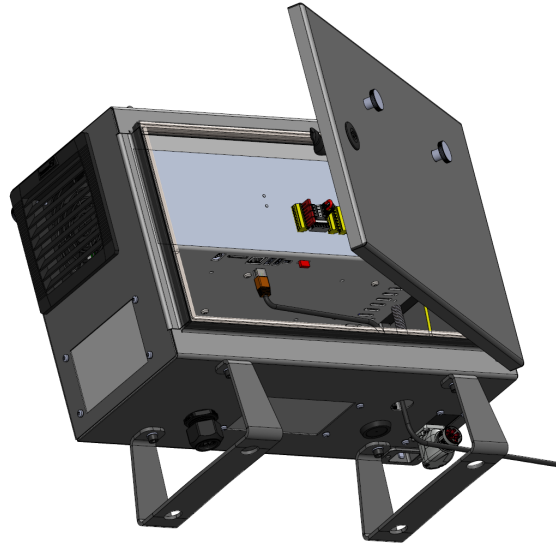

電気仕様は以下の表に示されています。

| パラメーター | 最小 | 通常 | 最大 | 単位 |
|--------|----|----|------|------|
| 通信速度 | 10 | - | 1000 | Mb/s |

4.10. 電源接続

説明

コントロールボックスからの電源ケーブルの先端には、標準 IEC プラグが取り付けられています。IEC プラグに各国特有の電源プラグまたはケーブルを取り付けてください。

**通知**

- IEC 61000-6-4: 第 1 章の範囲: 「This part of IEC 61000 for emission requirements applies to electrical and electronic equipment intended for use within the environment existing at industrial locations」
- IEC 61000-6-4: 第 3 章 1 節 12 項、産業現場: 「Locations characterized by a separate power network, supplied from a high- or medium-voltage transformer, dedicated for the supply of the installation」

電源接続

ロボットに電力を供給するには、コントロールボックスを、付属の電源コードを介して電源に接続する必要があります。電源コードの IEC C13 コネクタは、コントロールボックスの下部にある IEC C14 アプライアンスソケットに接続します。

**通知**

コントロールボックスに接続する際は、必ず各地域に合ったプラグの付いた電源コードを使用してください。アダプターは使用しないでください。

電氣的な設置設定の一環として、次のものを用意してください。

- 接地接続
- 主ヒューズ
- 残留電流装置
- ロック可能な(オフ位置)スイッチ

ロックアウトを簡単にするため、ロボットのアプリケーションにおいて、すべての機器への電力をオフにする電源スイッチを設置することが必要です。電気仕様は以下の表に示されています。

表

| パラメーター | 最小 | 通常 | 最大 | 単位 |
|--------------------|----|-----|------|-----|
| 入力電圧 | 90 | - | 264 | VAC |
| 外部電源ヒューズ(90-200V) | 15 | - | 16 | A |
| 外部電源ヒューズ(200-264V) | 8 | - | 16 | A |
| 入力周波数 | 47 | - | 440 | Hz |
| 待機電力 | - | - | <1.5 | W |
| 呼び作動電力 | 90 | 250 | 500 | W |

電氣的危険



警告：電流

以下のすべての警告に従わないと、電気障害による重傷や死亡につながる恐れがあります。

- ロボットが適切に接地されていることを確認します(アース接続)。システム内のすべての機器に共通の接地を作成するために、コントロールボックス内のアースシンボルに関連付けられている未使用のボルトを使用します。接地線は、少なくともシステム内の最大電流の電流定格を有するものとします。
- 確実にコントロールボックスへの入力電源が残留電流装置(RCD)および正しいヒューズで保護されるようにしてください。
- サービス中の完全なロボット設置設定の場合は、すべての電力をロックアウトします。
- ロボットがロックアウトされているときは、他の危機でロボット I/O に電源を供給しないようにします。
- コントロールボックスに電力を供給する前に、すべてのケーブルが正しく接続されていることを確認してください。常に本来使用するべき適切な電源コードを使用してください。

4.11. ロボットの接続：ロボットケーブル

説明

このサブセクションでは、既定の6メートルロボットケーブルを使用して構成されるロボットアームの接続について説明します。ベースフランジケーブルコネクタを使用して構成されるロボットアームの接続に関する詳細は、[4.11 ロボットの接続：ロボットケーブル](#)上を参照してください。

ロボットアームとコントロールボックスの接続

ロボットケーブルを使用してロボットアームとコントロールボックスを接続し、ロボットの接続を確立してください。

ロボットのケーブルは、コントロールボックス下部のコネクタに差し込みます(以下の図を参照)。ロボットアームに電源を入れる前にコネクタを二度ひねると確実に正しくロックされます。

ケーブルを差し込んだ後、コネクタを右に回すと容易にロックできます。



**注意**

ロボットを適切に接続しなかった場合、ロボットアームへの電源供給が途絶える可能性があります。

- ロボットアームの電源がオンになっている場合は、ロボットケーブルを取り外さないでください。
- 付属のロボットケーブルを延長したり改造しないでください。

4.12. ロボットの接続：ベースフランジケーブル

説明

このサブスクリプションでは、ベースフランジケーブルコネクタを使用して構成されるロボットアームの接続について説明します。既定の6メートルロボットケーブルを使用して構成されるロボットアームの接続に関する詳細は、「[4.12 ロボットの接続：ベースフランジケーブル上](#)」を参照してください。

ベースフランジケーブルのコネクタ

ベースフランジケーブルのコネクタは、ロボットアームをコントロールボックスに接続することによってロボット接続を確立します。ロボットケーブルを、片方の端でベースフランジケーブルのコネクタ、もう片方の端でコントロールボックスのコネクタに接続します。各コネクタはロボットの接続が確立したときにロックできます。



注意

ロボットアームからコントロールボックスへのロボット接続の最大長は6 mです。ロボットを適切に接続しなかった場合、ロボットアームへの電源供給が途絶える可能性があります。

- 6 m のロボットケーブルは延長しないでください。



通知

ベースフランジケーブルをコントロールボックスに直接接続した場合、機器や所有物の損傷が発生する可能性があります。

- ベースフランジケーブルをコントロールボックスに直接接続しないでください。

4.13. ツールI/O

説明

リスト#3のツールフランジの隣には、ロボットに取り付け可能な各種グripperやセンサーの電源供給と信号制御を行う8ピンコネクタがあります。Lumberg RKMV 8-354は適切な工業用ケーブルです。ケーブルの中の8本の電線は、それぞれ異なる機能を表すために色分けされています。

このコネクタは、特定のロボット用ツールで使用される、グripperとセンサーに電源と制御信号を供給します。以下の工業用ケーブルは使用に適しています：

- Lumberg RKMV 8-354。



通知

ツールコネクタは最大 0.4Nm で手動にて締め付ける必要があります。

ケーブルの中の8本の電線は、それぞれ異なる機能を指定するために色分けされています。以下の表をご覧ください：

| 色 | 信号 | 説明 |
|-----|--------------|----------------------|
| 赤 | GND | アース |
| グレー | 出力 | 0V/12V/24V |
| 青 | TO0/PWR | デジタル出力0または0V/12V/24V |
| ピンク | TO1/GND | デジタル出力1またはアース |
| 黄色 | TI0 | デジタル入力 0 |
| 緑色 | TI1 | デジタル入力 1 |
| 白 | AI2 / RS485+ | アナログ 2 または RS485+ |
| 茶色 | AI3 / RS485- | アナログ 3 または RS485- |

[設置設定] タブ(「[パート II PolyScope マニュアル](#)」を参照)にあるツールI/Oにアクセスして内部電源供給を0V、12V、もしくは24Vに設定します。電気仕様は以下に示されています：

*誘導負荷に保護ダイオードを使用することが強く推奨されます



通知

ツールフランジは、GND(赤のワイヤーと同じ)に接続されます。

4.14. ツール電源

説明

[設置設定] タブ(「[パート II PolyScope マニュアル](#)」を参照)にあるツールI/O にアクセスして内部電源供給を0V、12V、もしくは24Vに設定します。

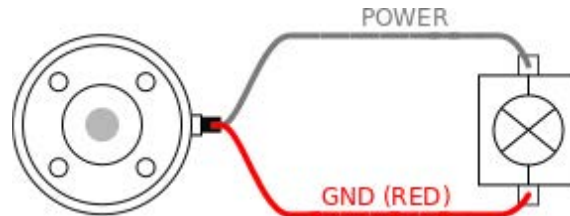

デュアルピン電源

デュアルピン電力モードでは、(「[4.14 ツール電源 上](#)」の表 2)に記載されている通りに出力電流を増大させることができます。

1. ヘッダーで、**Installation**をタップします。
2. 左のリストで[**一般**]をタップします。
3. [**ツールI/O**]をタップし、[**デュアルピン電力**]を選択します。
4. 電力ワイヤー(灰色)をTO0(青色)、アース(赤色)をTO1(ピンク色)にそれぞれ接続します。

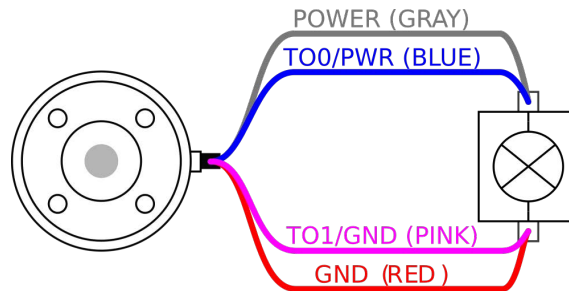

通知

一度ロボットが緊急停止となると、両方の電源ピンの電圧は0Vに設定(電源がオフになる)されます。

4.15. ツールのデジタル出力

説明

デジタル出力は、3種類の異なるモードをサポートしています：

| 入力モード | アクティブ | 停止状態 |
|----------|-------|------|
| シンク(NPN) | Low | 開く |
| ソース(PNP) | 高 | 開く |
| プッシュ/プル | 高 | Low |

[設置設定] タブにあるツールI/O(「[パート II PolyScope マニュアル](#)」を参照)にアクセスして、各ピンの出力モードを設定します。電気仕様は以下に示されています：

| パラメーター | 最小 | 通常 | 最大 | 単位 |
|--------------|------|------|-------|----|
| 開路時の電圧 | -0.5 | - | 26 | V |
| 1A 降下時の電圧 | - | 0.08 | 0.09 | V |
| ソースおよび降下時の電流 | 0 | 600 | 1000 | mA |
| GND を通る電流 | 0 | 1000 | 3000* | mA |



通知

一度ロボットが緊急停止となると、デジタル出力(DO0とDO1)は、停止(高Z)されます。



注意

ツールのデジタル出力は電流制限式ではありません。指定のデータを上書きすると恒久的な破損を招く恐れがあります。

ツールのデジタル出力の使用

この例では、内部 12V または 24V 電源装置を使用する場合に負荷をオンにする様子が示されています。I/O タブでの出力電圧を定義する必要があります。負荷がオフの場合でも、電源接続とシールド/接地の間には電圧がかかっています。

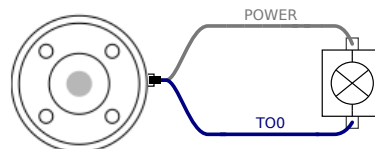

以下に示すように、誘導負荷に保護ダイオードを使用することが推奨されます。

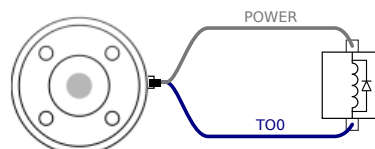

4.16. ツールのデジタル入力

説明 スタートアップ画面には、自動読み込みとデフォルトプログラム開始、さらに起動時のロボットアーム自動初期化の設定が含まれます。

表 デジタル入力は、弱いプルダウン抵抗を持つPNPとして実装されます。すなわち、フローティング入力は必ず低と読み取られます。以下は電気仕様を示します。

| パラメーター | 最小 | タイプ | 最大 | 単位 |
|--------|------|-----|-----|----------|
| 入力電圧 | -0.5 | - | 26 | V |
| 論理低電圧 | - | - | 2.0 | V |
| 論理高電圧 | 5.5 | - | - | V |
| 入力抵抗 | - | 47k | - | Ω |

ツールのデジタル入力を使用する この例では簡単なボタンを接続する様子が示されています。

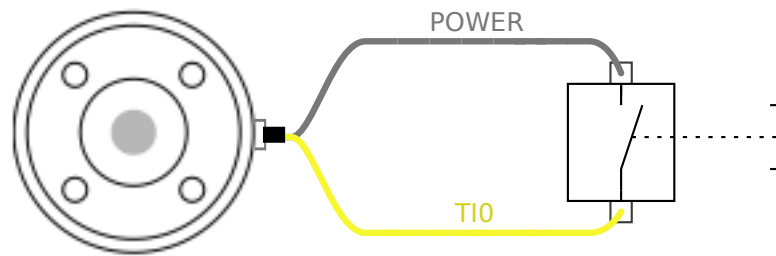

4.17. ツールのアナログ入力

説明 ツールのアナログ入力は非差動であり、[I/O] タブで電圧 (0 ~ 10V) または電流 (4 ~ 20mA) のいずれかに設定できます(「[パート II PolyScope マニュアル](#)」を参照)。以下は電気仕様を示します。

| パラメーター | 最小 | タイプ | 最大 | 単位 |
|---------------------|------|------|-----|------------|
| 電圧モード時の入力電圧 | -0.5 | - | 26 | V |
| 入力抵抗、0V ~ 10V 範囲時 | - | 10.7 | - | k Ω |
| 分解能 | - | 12 | - | ビット |
| 電流モード時の入力電圧 | -0.5 | - | 5.0 | V |
| 電流モード時の入力電流 | -2.5 | - | 25 | mA |
| 入力抵抗、4mA ~ 20mA 範囲時 | - | 182 | 188 | Ω |
| 分解能 | - | 12 | - | ビット |

以下のサブセクションでアナログ入力の使用方法例 2 つを示します。

注意**注意**

アナログ入力は電流モードの過電圧に対して保護されていません。電気仕様の上限を超えた場合、入力が恒久的に破損する可能性があります。

ツールのアナログ入力の使用、非差動

この例では非作動出力でのセンサー接続を示します。アナログ入力の入力モードがI/Oタブで同じに設定されている限り、センサー出力は電流または電圧のいずれかにすることができます。

注：電圧出力のセンサーがツールの内部抵抗を駆動できることを確認したり、測定が無効である可能性があります。

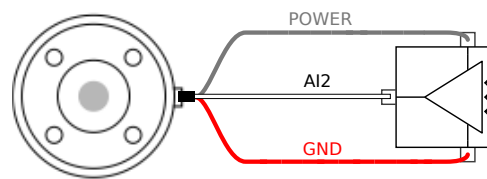
**ツールのアナログ入力の使用、差動**

この例では作動出力でのセンサー接続を示します。マイナス出力部をGND(0V)に接続した場合、非差動センサーと同じように作動します。

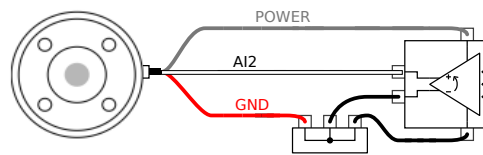

4.18. ツールコミュニケーション I/O

説明

- 信号要求** RS485信号は内部フェイルセーフバイアスを使用します。取り付けられた装置がこのフェイルセーフ機能をサポートしない場合、信号バイアスは取り付けられたツールに取り付けるかまたはRS485+にプルアップ抵抗を、RS485-にプルダウン抵抗を加えることで外部に追加する方法を採用できます。
- レイテンシー** ツールコネクタを介して送信されたレイテンシーメッセージは、PCでメッセージが書かれた時点からRS485上でのメッセージ開始まで2ms～4msの幅があります。バッファはツールコネクタへと送信されたデータをラインが待機状態になるまで格納します。1000バイト分のデータを受信した時点で、メッセージが装置に書き込まれます。

| | |
|---------|---------------------------------------|
| ボーレート | 9.6k、19.2k、38.4k、57.6k、115.2k、1M2M、5M |
| ストップビット | 1, 2 |
| パリティ | なし、奇数、偶数 |

5. 輸送

説明

ロボットの輸送は元の包装材による梱包でのみ行ってください。後でロボットを移動したいと考えているのであれば、乾燥した場所に包装材を保管しておいてください。梱包されているロボットを包装材から取り出して据付場所へと移動させる場合はロボットアームの両方の管を同時に掴みます。すべての据え付けボルトがロボットの基部でしっかりと締まるまで、ロボットを固定します。ハンドルを持ってコントロールボックスを持ち上げます。

警告： 持ち上げ



警告

不適切な持ち上げ技術、または不適切な持ち上げ用装置の使用は、怪我の原因となります。

- 機器を持ち上げる際は、背中や他の体の部分に負担がかかりすぎないように注意してください。
- 適切な吊り上げ機器を使用します。
- 吊り上げについては、お住まいの地域および国のすべてのガイドラインに準拠する必要があります。
- ロボットの据え付けは、「機械的インターフェース」にある指示に従って行ってください。



通知

ロボットが、サードパーティ製のソフトウェア・ハードウェア/機器が取り付けられた状態で輸送される場合は、以下を参照してください。

- 元のパッケージなしでロボットを輸送すると、Universal Robots A/S の保証がすべて無効になります。
- ロボットが、サードパーティ製のソフトウェア・ハードウェア/機器が取り付けられた状態で輸送される場合は、元の輸送梱包なしでロボットを輸送するための推奨事項を参照してください。

免責事項

Universal Robots では、機器の輸送に起因する損害については一切責任を負いません。梱包なしの輸送に関する推奨事項は、myur.universal-robots.com/manuals を参照してください

5.1. 梱包なしの輸送

説明

Universal Robots は、ロボットの輸送は元の包装材による梱包で行うことをお勧めします。これらの推奨事項は、ジョイントやブレーキシステムの不要な振動を減らし、ジョイントの回転を減らすために書かれています。

元のパッケージなしでロボットを輸送する場合は、次のガイドラインを参照してください。

- ロボットをなるべく折りたたんでください。特異点の位置でロボットを輸送しないでください。
- ロボットの重心をできるだけベースに近づけます。
- 各パイプを2つの異なる点で固体表面に固定します。
- 取り付けられているエンドエフェクターは3軸にしっかりと固定します。

輸送

ロボットをできるだけ折りたたみます。

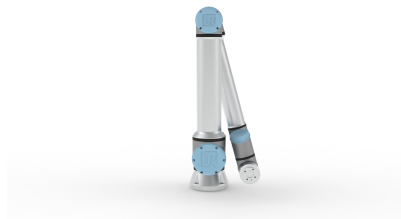

伸ばした状態で輸送はしないでください。
(特異点の位置)

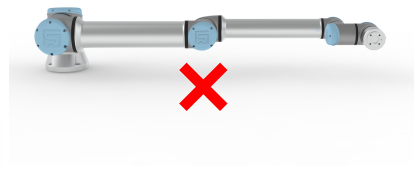
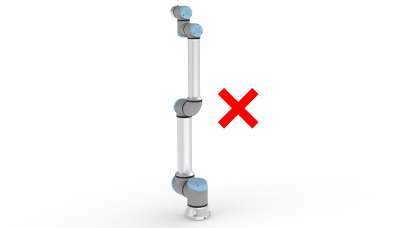

パイプを固体表面に固定します。
取り付けられているエンドエフェクターは3軸に固定します。

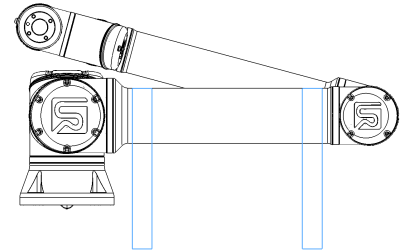
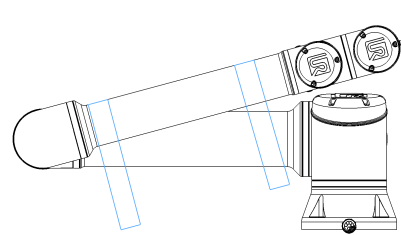

6. メンテナンスと修理

説明

本マニュアルのすべての安全手順に準じて外観や作業環境を検査してください。メンテナンス、検査、校正、および修理は、サポートウェブサイト (<http://www.universal-robots.com/support>) の最新サービスマニュアルに準じて実施してください。修理作業はUniversal Robotsまたは認定システムインテグレーターのみが実施しなければなりません。サービスマニュアルに記載された検査計画に従う場合に限り、顧客が指名したトレーニング経験のある個人も修理作業を実施できます。トレーニング経験のある個人向けの詳細な検査計画については、サービスマニュアルの第5章を参照してください。Universal Robotsに返品されるすべての部品はサービスマニュアルに従って返却するものとします。

メンテナンスの安全性

メンテナンスおよび修理作業後は、必要な安全レベルを確保するため、検査を行う必要があります。検査は、国または地域の有効な労働安全規格に準拠している必要があります。すべての安全機能が正しく機能しているか試験を行う必要もあります。メンテナンスや修理作業の目的は、システムの稼働状態を保ち、障害が発生した場合に、システムを稼働状態に戻せるようにすることです。修理作業には、実際の修理以外にトラブルシューティングが含まれます。ロボットアームまたはコントロールボックスの作業を行う際は、以下の手順および注意事項を確認する必要があります。

警告



警告

以下に挙げる安全慣行をすべて遵守しないと、怪我につながる恐れがあります。

- 完全に電源が切れていることを確かめるために、コントロールボックスの底からメインの電源入力ケーブルを外します。ロボットアームやコントロールボックスに接続されている他のエネルギー源の通電を絶ちます。修理期間中に誰かがシステムの電源を入れないように必要な対策を講じます。
- システムを電源を再度入れる前に、アース接続を確認してください。
- ロボットアームまたはコントロールボックスの部品を分解する際は、ESD規則を順守します。
- ロボットアームやコントロールボックスへの水や埃の浸入を防ぎます。

警告：電気



警告：電流

電源をオフにした後、コントロールボックスの電源をすぐに分解すると、電気障害によって怪我をする恐れがあります。

- コントロールボックスをオフにしても、(600 Vまでの) 高電圧が数時間これらの電源の内部に存在する場合があるため、コントロールボックス内の電源を分解しないでください。

6.1. クリーニング

毎日の清掃

ロボットアームのほこり/汚れ/油は布、あるいは水/イソプロピルアルコール/10%エタノール溶液/10%ナフサ溶剤のいずれかの洗浄剤を使用して拭き取ることができます。まれに、ごく少量のグリースがジョイント部に見られる場合があります。これはジョイントの機能、使用、寿命には影響しません。

追加の清掃

ロボットの清掃に重点が置かれているため、UR は70 % イソプロピルアルコール(アルコールをこする) で清掃することをお勧めします。

1. 硬くねじれたマイクロファイバークロスと70 % イソプロピルアルコール(アルコールをこする) でロボットを拭きます。
2. 70 % イソプロピルアルコールをロボットに5分間滞留させ、標準的なクリーニング手順を使用してロボットをクリーニングします。

漂白剤を使用しないでください。希釈した洗浄液に漂白剤を使用しないでください。

6.2. 検査

6.2.1. ロボットアームの検査計画

説明

以下の表は、Universal Robots が推奨する検査の種類をチェックリストにしたものです。リストで推奨されているように、定期的に検査を実施してください。リストされている部品で、許容できない状態にあるものは修理または交換が必要です。

検査の実施方法に関する詳細は、サービスマニュアル (<http://www.universal-robots.com/support>) を参照してください。

| 検査行動の種類 | | | 期間 | | |
|---------|------------------|---|----|------|----|
| | | | 毎月 | 半年ごと | 毎年 |
| 1 | 青いキャップを確認する* | V | X | | |
| 2 | フラットリングを確認する | V | | X | |
| 5° | ロボットケーブルを確認する | V | | X | |
| 4 | ロボットケーブルの接続を確認する | V | | X | |

V = 目視検査

* = 激しい衝突の後にも確認が必要

6.2.2. ロボットアームの目視検査

説明



通知

圧縮空気を使用してロボットアームを清掃すると、ロボットアームの部品が損傷する可能性があります。

- ロボットアームの清掃には圧縮空気を使用しないでください。

検査点

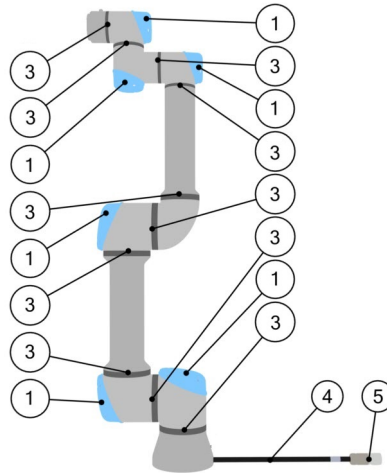

1. 可能な場合は、ロボットアームをゼロ位置まで移動します。
2. ロボットの電源をオフにし、コントロールボックスから電源ケーブルを取り外します。
3. コントロールボックスとロボットアーム間のケーブルに損傷がないか検査する。
4. ベースの据え付けボルトが適切に締められていることを確認します。
5. フラットリングに摩耗や損傷がないかを検査します。
 - フラットリングに摩耗や損傷がある場合は交換します。
6. すべてのジョイントで青いキャップに亀裂や損傷がないかを検査します。
 - 青いキャップに亀裂や損傷がある場合は交換します。
7. 青いキャップを固定しているねじを検査します。



通知

保証期間内にロボットの損傷が見られた場合、ロボットを購入した販売代理店にお問い合わせください。

6.2.3. フリードライブ検査

検査

1. ツールまたは取り付け具を外すか、ツールの仕様によって TCP/荷重/重心を設定してください。
2. フリードライブでロボットアームを動かすには:
 - 3PE ティーチペンダントでは、3PE ボタンを素早く軽く押した後、軽く押したままにします。

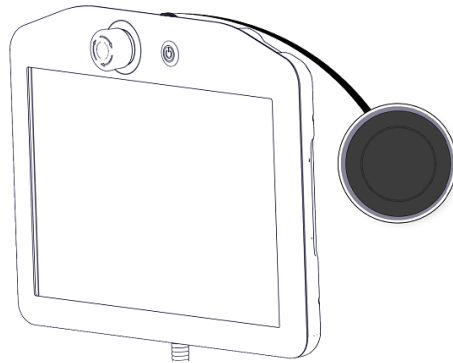

電源ボタン

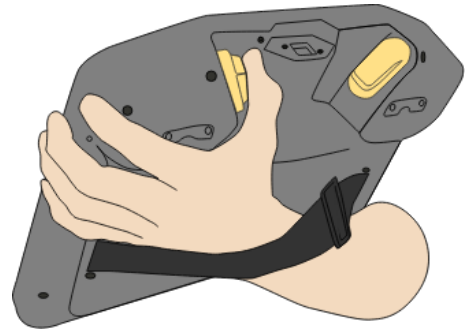

3PE ボタン

3. ロボットを引っ張ったり、押ししたりして横方向に伸ばして解放します。

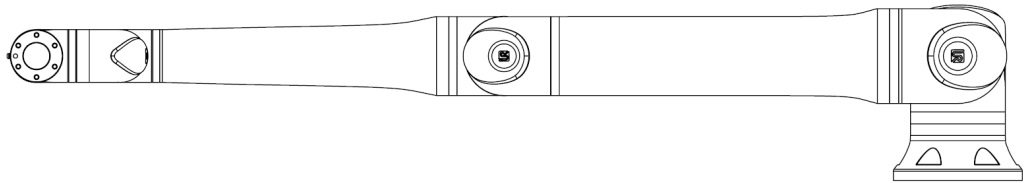

4. ロボットアームが支えなしで、またフリードライブを作動させずに位置を維持できることを確認します。

6.2.4. コントロールボックスの検査計画

説明

以下の表は、Universal Robots が推奨する検査の種類をチェックリストにしたものです。リストで推奨されているように、定期的に検査を実施してください。リストされている部品で、許容できない状態にあるものは修理または交換が必要です。検査の実施方法に関する詳細は、サービスマニュアル (<http://www.universal-robots.com/support>) を参照してください。

| 検査行動の種類 | | 期間 | | |
|---------|-----------------------------|----|------|----|
| | | 毎月 | 半年ごと | 毎年 |
| 1 | ティーチペンダントで非常停止を確認する | F | X | |
| 2 & 3 | 後退モードを確認する | F | | X |
| 3 | フリードライブモードを確認する | F | | X |
| 4 & 5 | ティーチペンダントのケーブルとコネクタを確認する | V | | X |
| 6 | コントロールボックスのエアフィルターを確認して清掃する | V | X | |

V = 目視検査 F = 機能検査

コントロールボックスの目視検査

説明

1. コントロールボックスから電源ケーブルを取り外します。
2. コントロールボックス外側に汚れやほこりがないかを確認します。
 - 必要に応じてESD掃除機で清掃します。



通知

圧縮空気を使用してコントロールボックス内部を清掃すると、部品が損傷する可能性があります。

- コントロールボックス内部の清掃には圧縮空気を使用しないでください。

7. 処分と環境への配慮

説明

Universal Robots e-Series ロボットは、適用国内法、規制、基準に従って廃棄しなければなりません。

Universal Robots e-Series ロボットは、欧州 RoHS 指令 2011/65/EU により定義されている通り、環境を保護するために有害物質の使用が制限された状態で製造されています。これらの有害物質には、水銀、カドミウム、鉛、六価クロム、ポリ臭化ビフェニル、ポリ臭化ジフェニルエーテルなどが含まれます。

デンマーク市場で販売される Universal Robots e-Series ロボットの電子機器廃棄物の廃棄および処理にかかる手数料は、Universal Robots A/S が DPA-システムに事前に支払っています。欧州 WEEE 指令 2012/19/EU 対象国における輸入業者は、各国の WEEE Register で個別登録を行う必要があります。手数料は、ロボット 1 台当たり、通常 1€ 未満です。各国の WEEE Register の一覧はこちらでご覧いただけます：<https://www.ewrn.org/national-registers>

8. 証明

説明

第三者認証は任意です。しかし、ロボットインテグレーターに最高のサービスを提供するため、Universal Robots では以下の認可試験機関でロボットの認証を行っています。すべての証明書のコピーは、「証明書」の章で確認できます。

証明書

| | | |
|--|-------------------------|--|
|  <p>EN ISO 10218-1 EN ISO 13849-1 www.tuv.com ID 0007000000</p> | <p>TÜV Rheinland</p> | <p>TÜV Rheinland による EN ISO 10218-1 および EN ISO 13849-1 の証明書。TÜV Rheinland は、ビジネスと生活のほぼすべての分野で安全性と品質を保証するマークです。150 年前に設立された同社は、世界有数のテストサービスプロバイダーの 1 つです。</p> |
|  <p>TÜV Rheinland®</p> | <p>TÜV Rheinland 北米</p> | <p>カナダでは、カナダ電気規則 CSA22.1、第 2-024 条により、機器はカナダ規格審査会が承認した試験機関によって認定される必要があります。</p> |
|  | <p>中国 RoHS 指令</p> | <p>Universal Robots e-Series ロボットは、電子情報機器による汚染を管理するための CHINA RoHS 汚染管理処理方法に準拠しています。</p> |
|  | <p>KCC 安全性</p> | <p>Universal Robots e-Series ロボットは評価を受け、KCC マークの安全基準に準拠しています。</p> |
|  | <p>KC 登録</p> | <p>Universal Robots e-Series ロボットは、就労環境での使用適合性評価がされています。よって、家庭環境で使用する際は、無線干渉の恐れがあります。</p> |
|  | <p>Delta</p> | <p>Universal Robots e-Series ロボットは、DELTA によりパフォーマンス試験が行われています。</p> |

購入元第三者認証

| | | |
|---|-----------|---|
|  | <p>環境</p> | <p>弊社サプライヤーから提供されているように、Universal Robots e-Series ロボット出荷パレットは、木製パッケージ素材製造に関する ISMPM-15 デンマーク要件に準拠し、本スキームに準拠していることを示すマークが付いています。</p> |
|---|-----------|---|

メーカー検査証明書

| | | |
|---|---------------------------|---|
|  | <p>Universal Robots へ</p> | <p>Universal Robots e-Series ロボットは、継続的な内部試験およびラインエンド試験手順を実施しています。URでは検査行程において、継続的な審査および改善を行っています。</p> |
|---|---------------------------|---|

EU 指令による宣言

EU 指令は欧州を対象としていますが、欧州以外でも EU 指令による宣言を受け入れている国があります。欧州指令は、公式ホームページ (<http://eur-lex.europa.eu>) で確認できます。

Universal Robots のロボットは機械指令で規定されている部分的に完成している機械であるため、CE マークは付いていません。

機械指令による組み込みの宣言 (DOI) は、「宣言と証明書」の章で確認できます。

9. 停止時間と停止距離

説明

ユーザー定義による安全性評価に関する最大停止時間および距離を設定できます。ユーザー定義の設定を使用する場合、選択した制限に常に従うよう、プログラムの速度は動的に調整されます。

荷重重心はツールフランジの位置にあります。

ジョイント 0(ベース)、ジョイント 1(ショルダー) およびジョイント 2(エルボー) に対する次のデータのグラフは停止距離および停止時間に有効です。

- カテゴリー 0
- カテゴリー 1
- カテゴリー 2

ジョイント 0 の試験は、回転軸が地面に対して垂直の状態です。水平移動を実行して行われました。

ジョイント 1 およびジョイント 2 の試験では、ロボットは回転軸が地面に対して水平となる垂直軌道を通り、停止はロボットが下降中に実行されました。Y 軸は停止が開始した最終位置までの距離です。

以下に示した値は、最大有効荷重が 10kg のロボットと最大有効荷重が 12.5kg のロボットの 2 つのシナリオを表しています。

9.1. ロボットシナリオ 1 : 10 kg。

ジョイント 0 (基部)

10kgの33% に対する停止距離 (メートル) :

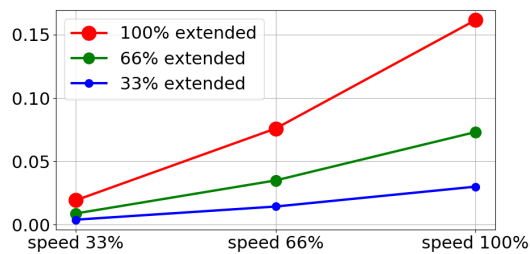

10kgの66% に対する停止距離 (メートル) :

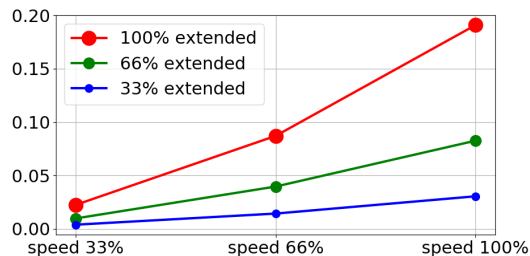

10kgの最大有効荷重に対する停止距離(メートル)：

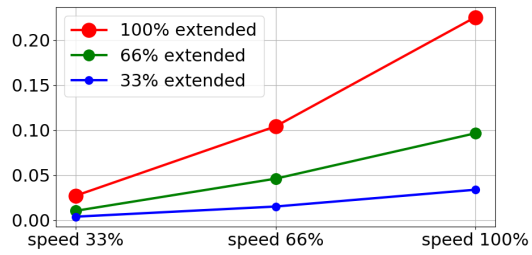

ジョイント 0 (基部)

10kgの33%に対する停止時間(秒)：

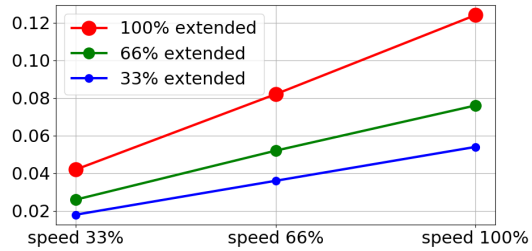

10kgの66%に対する停止時間(秒)：

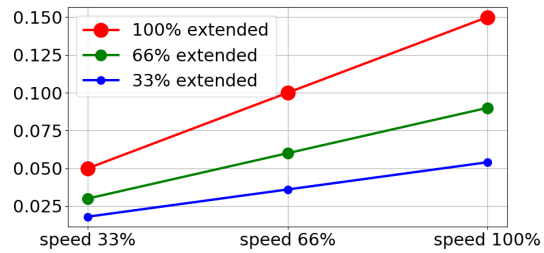

10kgの最大有効荷重に対する停止時間(秒)：

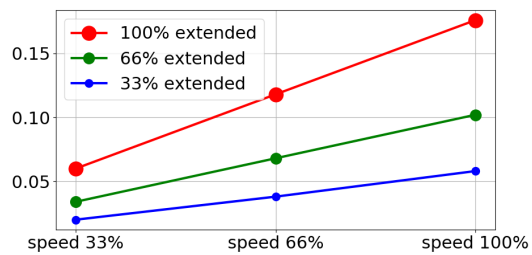

ジョイント 1 (肩部)

10kgの33%に対する停止距離(メートル)：

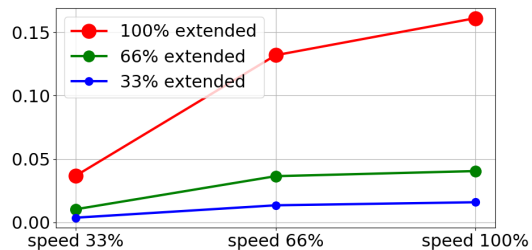

10kgの66% に対する停止距離 (メートル) :

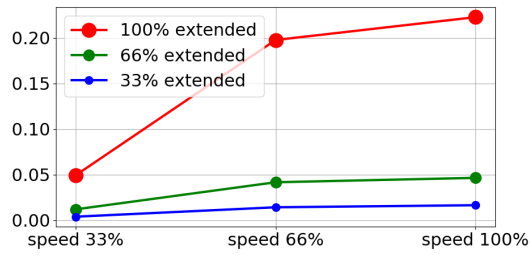

10kgの最大有効荷重に対する停止距離 (メートル) :

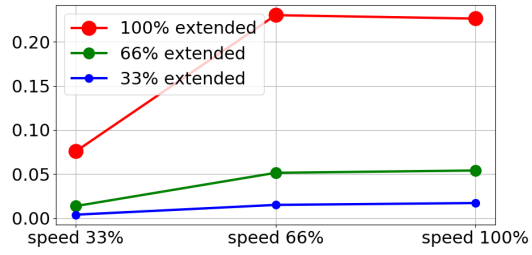

ジョイント 1 (肩部)

10kgの33% に対する停止時間 (秒) :

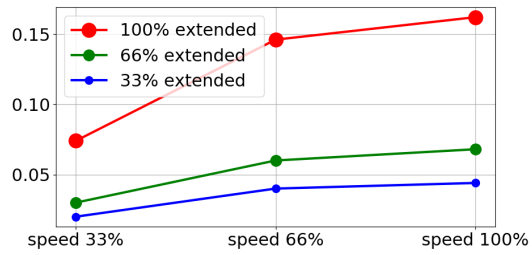

10kgの66% に対する停止時間 (秒) :

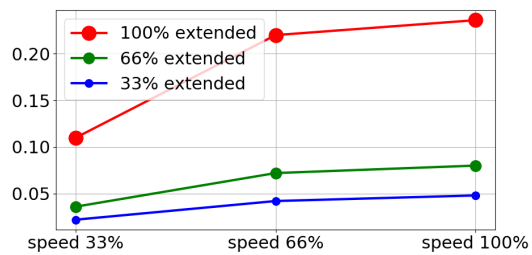

10kgの最大有効荷重に対する停止時間 (秒) :

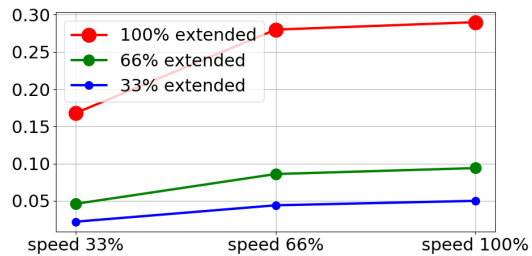

ジョイント 2 (肘部)

全有効荷重に対する停止距離 (メートル)

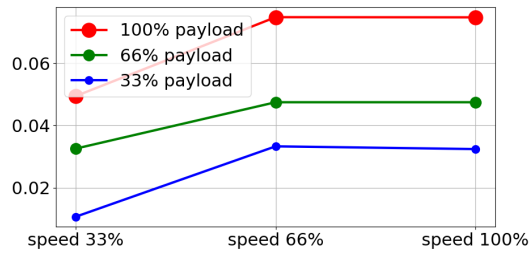

全有効荷重に対する停止時間 (秒)

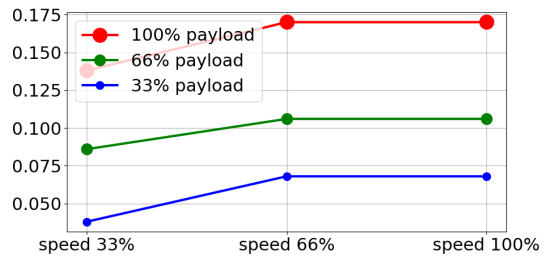

9.2. ロボットシナリオ 2 : 12.5 kg。

ジョイント 0 (基部)

12.5kg の 33% に対する停止距離 (メートル)

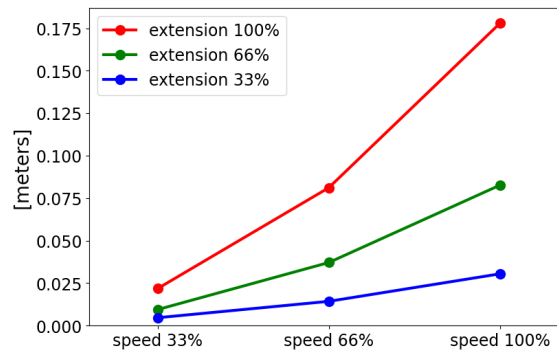

12.5kg の 66% に対する停止距離 (メートル)

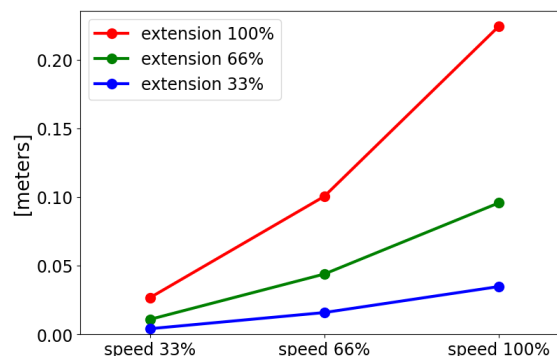

12.5kg の最大有
効荷重に対する停
止距離 (メートル)

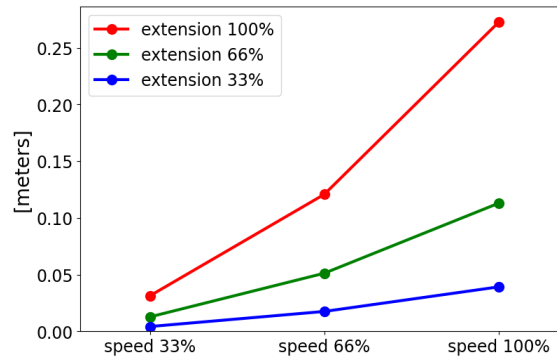

ジョイント 0 (基
部)

12.5kg の 33% に
対する停止時間
(秒)

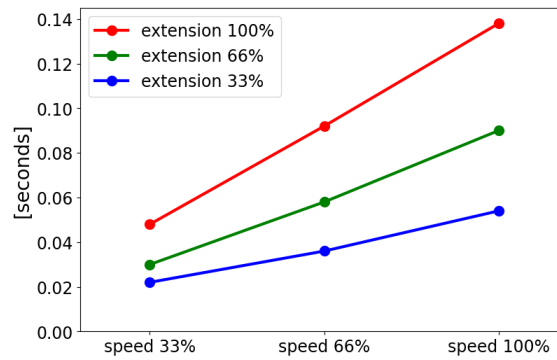

12.5kg の 66% に
対する停止時間
(秒)

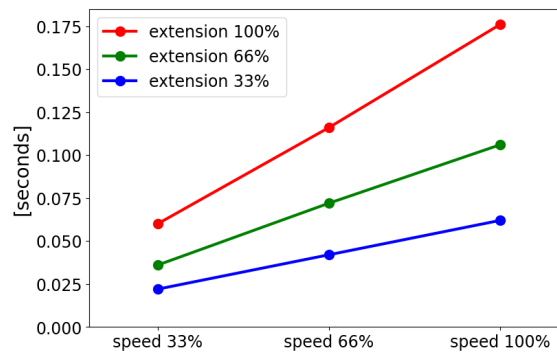

12.5kg の最大有
効荷重に対する停
止時間 (秒)

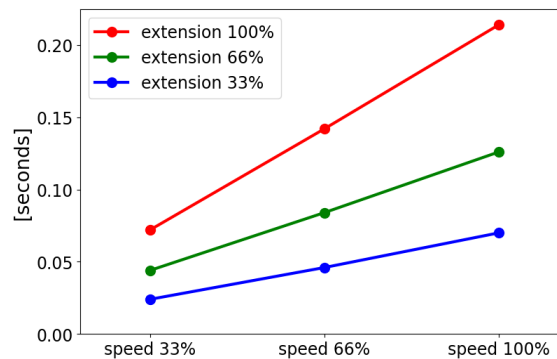

ジョイント 1 (肩部)

12.5kg の33% に対する停止距離 (メートル)

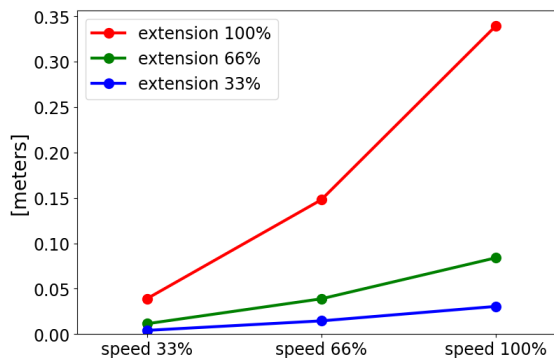

12.5kg の66% に対する停止距離 (メートル)

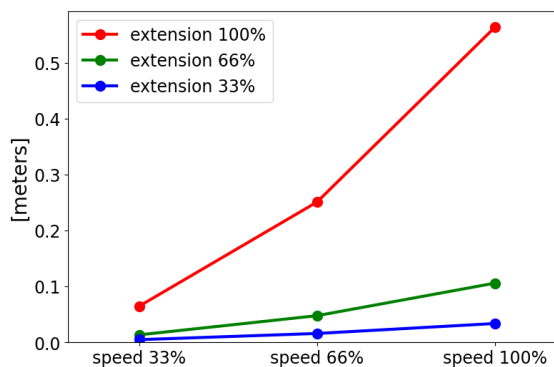

12.5kg の最大有効荷重に対する停止距離 (メートル)

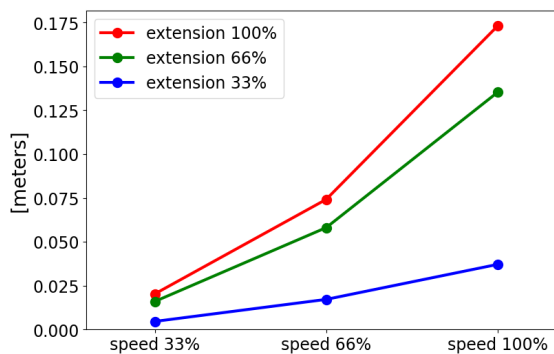

ジョイント 1 (肩部)

12.5kg の33% に対する停止時間 (秒)

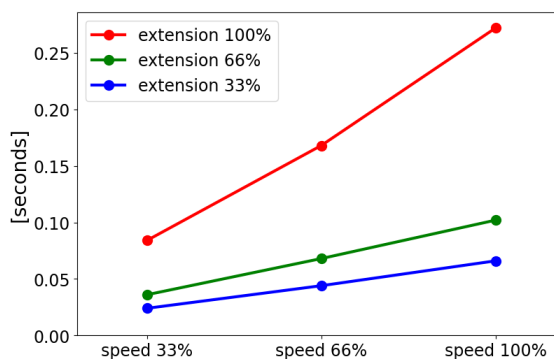

12.5kg の66% に
対する停止時間
(秒)

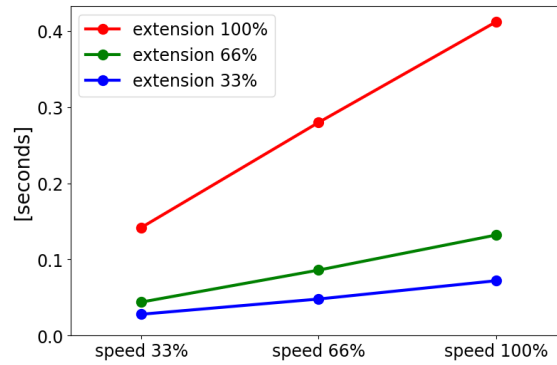

12.5kg の最大有
効荷重に対する停
止時間 (秒)

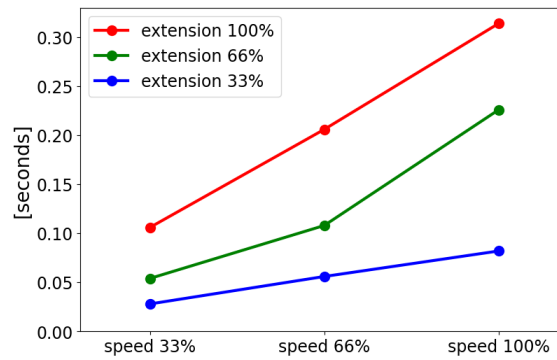

ジョイント 2 (肘
部)

全有効荷重に対
する停止距離
(メートル)

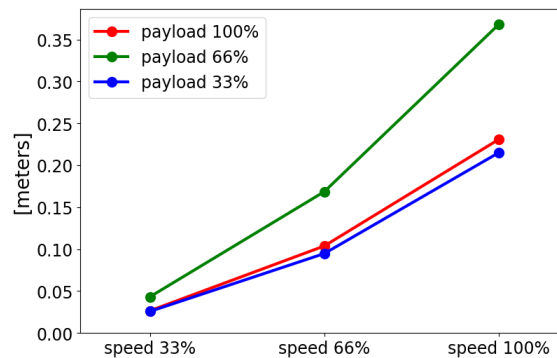

全有効荷重に対
する停止時間
(秒)

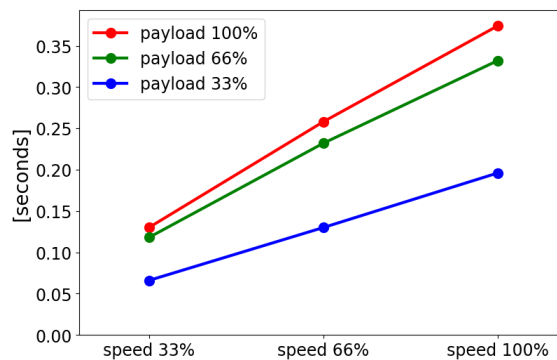

10. 宣言と証明書(原文は英語)

| EU Declaration of Incorporation (DOI) (in accordance with 2006/42/EC Annex II B) original EN | |
|--|---|
| Manufacturer | Universal Robots A/S Energivej 25, DK-5260 Odense S Denmark |
| Person in the Community Authorized to Compile the Technical File | David Brandt Technology Officer, R&D Universal Robots A/S, Energivej 25, DK-5260 Odense S |
| Description and Identification of the Partially-Completed Machine(s) | |
| Product and Function: | Industrial robot multi-purpose multi-axis manipulator with control box & with or without teach pendant Function is determined by the completed machine (robot application or cell with end-effector, intended use and application program). |
| Model : | UR3e, UR5e, UR10e, UR16e (e-Series): Below cited certifications and this declaration include: <ul style="list-style-type: none"> • Effective October 2020: Teach Pendants with 3-Position Enabling (3PE TP) & standard Teach Pendants (TP). • Effective May 2021: UR10e specification improvement to 12.5kg maximum payload. |
| | Note: This Declaration of Incorporation is NOT applicable when the UR OEM Controller is used. |
| Serial Number: | Starting 20235000000 and higher year e-Series 3=UR3e, 5=UR5e, 3=UR3e, 0=UR10e (10kg), 2=UR10e(12.5), 6=UR16e sequential numbering, restarting at 0 each year |
| Incorporation: | Universal Robots e-Series (UR3e, UR5e, UR10e and UR16e) shall only be put into service upon being integrated into a final complete machine (robot application or cell), which conforms with the provisions of the Machinery Directive and other applicable Directives. |
| It is declared that the above products fulfil, for what is supplied, the following directives as detailed below: When this incomplete machine is integrated and becomes a complete machine, the integrator is responsible for determining that completed machine fulfils all applicable Directives and providing the Declaration of Conformity. | |
| I. Machinery Directive 2006/42/EC | The following essential requirements have been fulfilled: 1.1.2, 1.1.3, 1.1.5, 1.2.1, 1.2.4.3, 1.2.5, 1.2.6, 1.3.2, 1.3.4, 1.3.8.1, 1.3.9, 1.5.1, 1.5.2, 1.5.5, 1.5.6, 1.5.10, 1.6.3, 1.7.2, 1.7.4, 4.1.2.3, 4.1.3, Annex VI. It is declared that the relevant technical documentation has been compiled in accordance with Part B of Annex VII of the Machinery Directive. |
| II. Low-voltage Directive 2014/35/EU | Reference the LVD and the harmonized standards used below. |
| III. EMC Directive 2014/30/EU | Reference the EMC Directive and the harmonized standards used below. |

Reference to the harmonized standards used, as referred to in Article 7(2) of the MD & LV Directives and Article 6 of the EMC Directive:



| | | |
|--|---|--|
| (I) EN ISO 10218-1:2011 TÜV Nord Certificate # 44 708 14097607 | (I) (II) EN 60204-1:2018 as applicable (II) EN 60529:1991+A1:2000+A2:2013 (I) EN 60947-5-5:1997+A1:2005 +A11:2013+A2:2017 (I) EN 60947-5-8:2020 (III) EN 61000-3-2:2019 | (II) EN 60664-1:2007 (III) EN 61000-3-3: 2013 (III) EN 61000-6-1:2019 UR3e & UR5e ONLY (III) EN 61000-6-2:2019 (III) EN 61000-6-3:2007+A1: 2011 UR3e & UR5e ONLY (III) EN 61000-6-4:2019 |
|--|---|--|

Reference to other technical standards and technical specifications used:

| | | |
|---|--|---|
| (I) ISO 9409-1:2004 [Type 50-4-M6] (I) ISO/TS 15066:2016 as applicable (III) EN 60068-2-1: 2007 (III) EN 60068-2-2:2007 | (II) EN 60320-1:2021 (III) EN 60068-2-27:2008 (III) EN 60068-2-64:2008+A1:2019 | (II) EN 61784-3:2010 [SIL2] (III) EN 61326-3-1: 2017 [Industrial locations SIL 2] |
|---|--|---|

The manufacturer, or his authorised representative, shall transmit relevant information about the partly completed machinery in response to a reasoned request by the national authorities. Approval of full quality assurance system (ISO 9001), by the notified body Bureau Veritas, certificate #DK015892.

Odense Denmark, 10 January 2024

Roberta Nelson Shea, Global Technical Compliance Officer

11. 宣言と証明書

元の取扱説明書の翻訳

(2006/42/EC 付録 II B に準拠した) EU の組み込み宣言書 (DOI) 英語の原文

| | |
|---|---|
| メーカー | ユニバーサルロボット A/S Energivej 25, DK -5260オーデンセSデンマーク |
| 技術ファイルのコンパイルを許可されたコミュニティの人物 | デビッド・ブラント 技術者、R&D Universal Robots A/S, Energivej 25, DK-5260 Odense S, デンマーク |
| 部分的に完成している機械の説明および識別: 製品および機能: | ティーチペンダントの有無にかかわらず、コントロールボックスを備えた産業用ロボット多目的多軸マニピュレータの機能は、完成した機械(ロボットアプリケーションまたはエンドエフェクター付きのセル、意図された用途、アプリケーションプログラム)によって決定されます。 |
| モデル: | UR3e、UR5e、UR10e、UR16e(e-Series) : 以下に引用する認証とこの宣言の対象: <ul style="list-style-type: none"> 2020年10月発効:3 ポジションイネーブルデバイス付きティーチペンダント(3PE TP) および標準ティーチペンダント(TP)。 2021年5月発効:UR10e の仕様を最大荷重 12.5kg に改善。 |
| シリアル番号: | 注:この組み込み宣言書は、UR OEM コントローラを使用する場合には適用されません。 20235000000 以降 年 e-Series 3=UR3e, 5=UR5e, 3=UR3e, 0=UR10e (10kg), 2=UR10e(12.5), 6=UR16e 連番付け、毎年0から振り直されます |
| 組込: | Universal Robots e-Series(UR3e、UR5e、UR10e、UR16e) は、機械指令およびその他の適用指令の条項に準拠した最終的に完成している機械(ロボットアプリケーションまたはセル)に組み込まれた場合にのみ使用に供するものとします。 |
| 上記製品が納品物であり、次に詳述するように以下の指令を満たしていることを宣言します。この未完成の機械が組み込まれて完全な機械になった場合、インテグレーターは完成した機械が適用されるすべての指令に準拠していることを判断し、適合宣言を提供する責任があります。 | |
| I. 機械指令 2006/42/EC | 以下の必須要件を満たしています:1.1.2, 1.1.3, 1.1.5, 1.2.1, 1.2.4.3, 1.2.5, 1.2.6, 1.3.2, 1.3.4, 1.3.8.1, 1.3.9, 1.5.1, 1.5.2, 1.5.5, 1.5.6, 1.5.10, 1.6.3, 1.7.2, 1.7.4, 4.1.2.3, 4.1.3, 付録 VI。機械指令付属書 VII の第二編に従い準拠した関連技術文書であることが宣言されている。 |
| II 低電圧指令 2014/35/EU | 以下で使用される LVD および整合規格に関する参照。 |
| III EMC 指令 2014/30/EU | 以下で使用される EMC 指令および整合規格に関する参照。 |

MD および LV 指令の第 7(2) 条と EMC 指令の第 6 条で言及されている使用されている整合規格に関する参照:

| | | |
|--|--|--|
| (I) EN ISO 10218-1:2011 TÜV Nord 認証 # 44 708 14097607 (I) EN ISO 13732-1:2008 該当する場合 (I) EN ISO 13849-1:2015 TÜV Nord Certificate # 44 207 14097610 (I) EN ISO 13849-2:2012 (I) EN ISO 13850:2015 | (I) (II) EN 60204-1:2018 該当する場合 (II) EN 60529:1991+A1:2000+A2:2013 (I) EN 60947-5-5:1997+A1:2005 +A11:2013+A2:2017 (I) EN 60947-5-8:2020 (III) EN 61000-3-2:2019 | (II) EN 60664-1:2007 (III) EN 61000-3-3: 2013 (III) EN 61000-6-1:2019 UR3e & UR5e のみ (III) EN 61000-6-2:2019 (III) EN 61000-6-3:2007+A1: 2011 UR3e & UR5e のみ (III) EN 61000-6-4:2019 |
| 使用されているその他の技術的標準および技術的仕様に関する参照: | | |
| (I) ISO 9409-1:2004 [Type 50-4-M6] (I) ISO/TS 15066:2016 該当する場合 (III) EN 60068-2-1: 2007 (III) EN 60068-2-2:2007 | (II) EN 60320-1:2021 (III) EN 60068-2-27:2008 (III) EN 60068-2-64:2008+A1:2019 | (II) EN 61784-3:2010 [SIL2] (III) EN 61326-3-1: 2017 [産業現場 SIL 2] |
| メーカーまたはその正式な代理人は、国家当局からの合理的な要請に応じて部分的に完成している機械について関連する情報を提供するものとします。完全な品質保証制度 (ISO 9001) の承認、認定機関: Bureau Veritas、認証番号: #DK015892。 | | |

12. 保証に関する情報

製品保証

お使いの製品の保証に関する情報は、[myUR](#)をご覧ください。

ユーザーマニュアル に関する免責事 項

Universal Robots A/Sは継続的に製品の信頼性と性能の改善を図っており、事前の通告なく製品および製品ドキュメントを改良する権利を留保します。Universal Robots A/Sは本ユーザーマニュアルの内容を正確かつ正しくするために細心の注意を払っていますが、情報の誤りや欠落に対しては一切責任を負いません。

13. 証明書

TÜV Rheinland

Page 1

Certificate

Certificate no. **T 72404326 0001**

| | |
|--|---|
| License Holder: Universal Robots A/S Energivej 25 5260 Odense S Denmark | Manufacturing Plant: Universal Robots A/S Energivej 25 5260 Odense S Denmark |
| Report Number: 31875333 004 | Client Reference: Roberta Nelson Shea |
| Certification acc. to: EN ISO 10218-1:2011 EN ISO 13849-1:2015 | |

Product Information

Certified Product: Industrial Robot

Model Designation: UR3, UR5, UR10, UR3e, UR5e, UR10e, UR16e, UR20, UR30

Technical Data: Rated Voltage: AC 100-200V, 50/60Hz or AC 200-240V, 50/60Hz
Rated Current: 15A or 8A
Protection Class: I

Remarks: Solely assessed per standards listed above. The robot is only a component in a final robot application, collaborative or non-collaborative. The final application/installation must comply with EN ISO 10218-2 accordingly.

Replaces Certificate T72190266.

Appendix: 1, 1-68



Date of issue: 2024-02-27
(yr/mo/day)

© TÜV, TÜV and TÜV are registered trademarks. Usage in an application requires prior approval.

TUV Rheinland of North America, Inc.
400 Beaver Brook Rd, Boxborough, MA 01719
Tel +1 (978) 266 9500, Fax +1 (978) 266-9992

www.tuv.com



Copyright © 2009-2024, Universal Robots A/S. All rights reserved.

TÜV Rheinland 北
米

Certificate

Certificate no. CA 72405127 0001

License Holder:

Universal Robots A/S
Energivej 25
5260 Odense S
Denmark

Manufacturing Plant:

Universal Robots A/S
Energivej 25
5260 Odense S
Denmark

Report Number: 31875333 006 **Client Reference:** Roberta Nelson Shea

Certification acc. to: CAN/CSA-Z434-14 + GI1 (R2019)

Product Information

Certified Product: Industrial Robot

Model Designation: UR3e, UR5e, UR10e, UR16e, UR20, UR30

© TÜV, TÜV and TÜV are registered trademarks. Utilization and application requires prior approval.

TUV Rheinland of North America, Inc.
400 Beaver Brook Rd, Boxborough, MA 01719
Tel +1 (978) 266 9500, Fax +1 (978) 266-9992

www.tuv.com



Copyright © 2009-2024, Universal Robots A/S. All rights reserved.

中国 RoHS

Management Methods for Controlling Pollution
by Electronic Information Products
Product Declaration Table For Toxic or Hazardous Substances

表1 有毒有害物质或元素名称及含量标识格式



| Product/Part Name 产品/部件名称 | Toxic and Hazardous Substances and Elements 有毒有害物质或元素 | | | | | |
|--|--|-------------------|-------------------|----------------------------------|--|--|
| | 铅 Lead (Pb) | 汞 Mercury (Hg) | 镉 Cadmium (Cd) | 六价 Hexavalent Chromium (Cr+6) | 多溴联苯 Polybrominated biphenyls (PBB) | 多溴二苯醚 Polybrominated diphenyl ethers (PBDE) |
| UR Robots 机器人：基本系统 UR3 / UR5 / UR10 / UR3e / UR5e / UR10e UR16e / UR20 / UR30 | X | O | X | O | X | X |

O: Indicates that this toxic or hazardous substance contained in all of the homogeneous materials for this part is below the limit requirement in SJ/T11363-2006.
O: 表示该有毒有害物质在该部件所有均质材料中的含量均在SJ/T 11363-2006规定的限量要求以下。
X: Indicates that this toxic or hazardous substance contained in at least one of the homogeneous materials used for this part is above the limit requirement in SJ/T11363-2006.
X: 表示该有毒有害物质至少在该部件的某一均质材料中的含量超出SJ/T 11363-2006规定的限量要求。
(企业可在此处·根据实际情况对上表中打“X”的技术原因进行进一步说明。)
Items below are wear-out items and therefore can have useful lives less than environmental use period:
下列项目是损耗品,因而它们的有用环境寿命可能短于基本系统和可选项目的使用时间:
Drives, Gaskets, Probes, Filters, Pins, Cables, Stiffener, Interfaces
电子驱动器, 垫圈, 探针, 过滤器, 别针, 缆绳, 加强筋, 接口
Refer to product manual for detailed conditions of use.
详细使用情况请阅读产品手册。
Universal Robots encourages that all Electronic Information Products be recycled but does not assume responsibility or liability.
Universal Robots 鼓励回收再利用所有的电子信息产品,但 Universal Robots 不负任何责任或义务

To the maximum extent permitted by law, Customer shall be solely responsible for complying with, and shall otherwise assume all liabilities that may be imposed in connection with, any legal requirements adopted by any governmental authority related to the Management Methods for Controlling Pollution by Electronic Information Products (Ministry of Information Industry Order #39) of the Peoples Republic of China otherwise encouraging the recycle and use of electronic information products. Customer shall defend, indemnify and hold Universal Robots harmless from any damage, claim or liability relating thereto. At the time Customer desires to dispose of the Products, Customer shall refer to and comply with the specific waste management instructions and options set forth at www.universal-robots.com/about-universal-robots/social-responsibility and www.teradyne.com/company/corporate-social-responsibility, as the same may be amended by Teradyne or Universal Robots.

KC Safety



자율안전확인 신고증명서

| | | | | |
|-----------------|--------------------------------------|--------------------------------------|---------|-------------------|
| 신청인 | 사업장명 | Universal Robots A/S | 사업장관리번호 | 2016E110079 |
| | 사업자등록번호 | 016E110079 | 대표자 성명 | Klaus Vestergaard |
| | 소재지 | Energivej 25, 5260 Odense S, Denmark | | |
| 자율안전인증대상 기계·기구명 | | 산업용로봇 | | |
| 형식(규격) | UR10e | 용량(등급) | 6 axis | |
| 자율안전확인번호 | 18-AB2EQ-01602 | | | |
| 제조사 | Universal Robots A/S | | | |
| 소재지 | Energivej 25, 5260 Odense S, Denmark | | | |

「산업안전보건법」 제35조제1항 및 같은 법 시행규칙 제61조제3항에 따라 자율안전확인 신고증명서를 발급합니다.

2018년 11월 06일



한국산업안전보건공단 서울지역본부장



Copyright © 2009-2024, Universal Robots A/S. All rights reserved.

KC登録

SED6-B666-998D-8738

| 방송통신기자재등의 적합등록 필증 Registration of Broadcasting and Communication Equipments | |
|---|----------------------------|
| 상호 또는 성명 <small>Trade Name or Registrant</small> | Universal Robots A/S |
| 기자재명칭(제품명칭) <small>Equipment Name</small> | UR e-Series robot |
| 기본모델명 <small>Basic Model Number</small> | UR10e |
| 파생모델명 <small>Series Model Number</small> | |
| 등록번호 <small>Registration No.</small> | R-R-URK-UR10e |
| 제조사/제조(조립)국가 <small>Manufacturer/Country of Origin</small> | Universal Robots A/S / 덴마크 |
| 등록연월일 <small>Date of Registration</small> | 2018-10-23 |
| 기타 <small>Others</small> | |
| 위 기자재는 「전파법」 제58조의2 제3항에 따라 등록되었음을 증명합니다. It is verified that foregoing equipment has been registered under the Clause 3, Article 58-2 of Radio Waves Act. | |
| 2018년(Year) 10월(Month) 23일(Day) | |
| 국립전파연구원 Director General of National Radio Research Agency | |
|  | |
| ※ 적합등록 방송통신기자재는 반드시 "적합성평가표시" 를 부착하여 유통하여야 합니다. 위반시 과태료 처분 및 등록이 취소될 수 있습니다. | |

Copyright © 2009-2024, Universal Robots A/S. All rights reserved.



環境

Climatic and mechanical assessment



| | |
|---|--|
| Client Universal Robots A/S Energivej 25 5260 Odense S Denmark | Force Technology project no. 117-32120 |
| Product identification UR 3 robot arms UR 3 control boxes with attached Teach Pendants. UR 5 robot arms UR5 control boxes with attached Teach Pendants. UR10 robot arms: UR10 control boxes with attached Teach Pendants. See reports for details. | |
| Force Technology report(s) DELTA project no. 117-28266, DANAK-19/18069 DELTA project no. 117-28086, DANAK-19/17068 | |
| Other document(s) | |
| Conclusion The three robot arms UR3, UR5 and UR10 including their control boxes and Teach Pendants have been tested according to the below listed standards. The test results are given in the Force Technology reports listed above. The tests were carried out as specified and the test criteria for environmental tests were fulfilled in general terms with only a few minor issues (see test reports for details). IEC 60068-2-1, Test Ae; -5 °C, 16 h IEC 60068-2-2, Test Be; +35°C, 16h IEC 60068-2-2, Test Be; +50°C, 16 h IEC 60068-2-64, Test Fh; 5 – 10 Hz: +12 dB/octave, 10-50 Hz 0.00042 g ² /Hz, 50 – 100 Hz: -12 dB/octave, 1,66 grms, 3 x 1½ h IEC 60068-2-27, Test Ea, Shock; 11 g, 11 ms, 3 x 18 shocks | |
| Date Hørsholm, 25 August 2017 | Assessor  Andreas Wendelboe Højsgaard M.Sc.Eng. |

DELTA – a part of FORCE Technology - Venlighedsvej 4 - 2970 Hørsholm - Denmark - Tel. +45 72 19 40 00 - Fax +45 72 19 40 01 - www.delta.dk

Copyright © 2009-2024, Universal Robots A/S. All rights reserved.

14. 適用規格

説明

このセクションでは、ロボットアーム、コントロールボックス、およびティーチペンダントなどのURロボットの開発および製造に適用される関連基準を記載しています。規格は法律ではありませんが、特定の業界のステークホルダーによって開発された文書です。本基準には、製品または製品グループの要件およびガイダンスが含まれています。本書で使用される省略とその意味は以下の表に記載されています：

| 本書の略語 | |
|-------|------------------------------|
| ISO | 国際標準化機構 |
| IEC | 国際電気標準会議 |
| EN | ヨーロッパ規格 |
| TS | 技術仕様 |
| TR | テクニカルレポート |
| ANSI | 米国規格協会 |
| リア | ロボット産業協会 (現在は「A3」として知られています) |
| CSA | カナダ規格協会 |

適用規格

本書のアセンブリーに関する指示、安全に関する指示、ガイドラインが守られた場合のみ、以下の規格への準拠が保証されます。ロボットのアプリの安全性のため、インテグレーターはISO 10218-2に準拠する必要があります。無許可で改造を行った場合は、組み込み宣言書(DOI)、認証、およびロボットの適合性が無効となります。URロボットは、適用される規格の関連要件に準拠しています。本書および規格に含まれる該当するテストレポートと認証は、組み込み宣言書に記載されています。本書に適用される基準は、以下の表に記載されています：

ISO 13849-1 ISO 13849-2

| 条項 | 説明 |
|--|--|
| Safety of machinery - Safety related parts of control systems Part 1: General principles for design Part 2: Validation | 安全制御システムは、これらの規格の要件に基づいて設計されています。安全機能は、次の機能安全規格に従って認証されています。 |

ISO 13850

| 条項 | 説明 |
|-------------------------|-----|
| 機械類の安全性 - 非常停止機能 - 設計原則 | --- |

ISO 12100

| 条項 | 説明 |
|--|-----|
| Safety of machinery - General principles for design - Risk assessment and risk reduction | --- |

ISO 10218-1

| 条項 | 説明 |
|---|---|
| Robots and robotic devices - Safety requirements for industrial robots Part 1: Robots | この規格は、ロボットのインテグレーターではなく、製造業者向けに開発されたものです。ISO 10218-2 には、ロボットシステム、アプリケーション、およびセルに関連する安全要件が記載されています。ロボットアプリケーションの設計および統合について記述していません。 |

ANSI/RIA R15.06

| 条項 | 説明 |
|---|--|
| Industrial Robots and Robot Systems - Safety Requirements | この米国の国家規格は逸脱することなく ISO 10218-1 と ISO 10218-2 の両方を 1 つの文書にまとめて全国的に採用したものです。使用言語が英国国際英語から米国英語に変更されていますが、技術的な内容は同じです。当規格の第二部は Universal Robots ではなく、ロボットシステム/ロボットアプリケーションのインテグレーターに適用されるものです。 |

CAN/CSA-Z434

| 条項 | 説明 |
|---|---|
| Industrial Robots and Robot Systems - General Safety Requirements | このカナダの国家規格は ISO 10218-1 と ISO 10218-2 の両方を 1 つの文書にまとめてカナダ全土で採用したものです。CSA は、第二部内の条項に「ユーザー」を追加しました。当規格の第二部は Universal Robots ではなく、ロボットシステム/ロボットアプリケーションのインテグレーターに適用されるものです。 |

CAN/CSA-Z434

| 条項 | 説明 |
|---|---|
| Industrial Robots and Robot Systems - General Safety Requirements | このカナダの国家規格は ISO 10218-1 と ISO 10218-2 の両方を 1 つの文書にまとめてカナダ全土で採用したものです。CSA は、第二部内の条項に「ユーザー」を追加しました。当規格の第二部は Universal Robots ではなく、ロボットシステム/ロボットアプリケーションのインテグレーターに適用されるものです。 |

IEC 61000-6-2
IEC 61000-6-4

| 条項 | 説明 |
|--|--|
| Electromagnetic compatibility (EMC) Part 6-2: Generic standards - Immunity for industrial environments Part 6-4: Generic standards - Emission standard for industrial environments | これらの規格は、電氣的、電磁的妨害に関する要件を定義します。これらの規格への準拠は、UR ロボットが産業的環境において正確に作動し、その他の機器を妨害しないことを確実にします。 |

IEC 61326-3-1

| 条項 | 説明 |
|---|---|
| Electrical equipment for measurement, control and laboratory use - EMC requirements Part 3-1: Immunity requirements for safety-related systems and for equipment intended to perform safety-related functions (functional safety) - General industrial applications | この規格は、安全関連機能の拡張された EMC イミュニティ要件を定義します。この規格への準拠は、その他の機器が IEC 61000 の定義する EMC 発生上限値を超えた場合でも、安全機能が発動することを確実にします。 |

| | | |
|---------------|--|---|
| IEC 61131-2 | 条項 | 説明 |
| | Programmable controllers Part 2: Equipment requirements and tests | 標準および安全定格の24V I/O は、この規格の要件に準拠しており、他の PLC システムとの信頼性の高い通信を保証します。 |
| IEC 14118 | 条項 | 説明 |
| | Safety of machinery - Prevention of unexpected startup | 停電または電力供給停止の結果としての予期しない始動および再始動を防止するための安全要件です。 |
| IEC 60204-1 | 条項 | 説明 |
| | Safety of machinery - Electrical equipment of machines Part 1: General requirements | 非常停止機能はこの規格に基づき停止カテゴリ 1 として設計されています。停止カテゴリ 1 は、モーターに電力を供給することでロボットの動作を停止し、停止が達成されると電力を除去する制御された停止です。 |
| IEC 60947-5-5 | 条項 | 説明 |
| | Low-voltage switchgear and controlgear Part 5-5: Control circuit devices and switching elements - Electrical emergency stop device with mechanical latching function | --- |
| IEC 60529 | 条項 | 説明 |
| | Degrees of protection provided by enclosures (IP Code) | この規格は、塵や水に対する保護等級を定義します。 |
| IEC 60320-1 | 条項 | 説明 |
| | Appliance couplers for household and similar general purposes Part 1: General requirements | 電源入力ケーブルはこの規格に準拠しています。 |
| ISO 9409-1 | 条項 | 説明 |
| | Manipulating industrial robots - Mechanical interfaces Part 1: Plates | UR ロボットのツールフランジは、この規格のタイプに準拠しています。ロボット ツール(エンドエフェクタ)も、特定の UR ロボットの機械的インターフェースに適合するように、同じタイプに従って構築する必要があります。 |
| ISO 13732-1 | 条項 | 説明 |
| | Ergonomics of the thermal environment - Methods for the assessment of human responses to contact with surfaces Part 1: Hot surfaces | --- |

| | | |
|--|---|---|
| IEC 61140 | 条項 | 説明 |
| | Protection against electric shock - Common aspects for installation and equipment | 保護的なアース(接地)コネクタは「パート I ハードウェアインストールマニュアル」に記載されている通り、義務付けられています。 |
| IEC 60068-2-1 IEC 60068-2-2 IEC 60068-2-27 IEC 60068-2-64 | 条項 | 説明 |
| | Environmental testing Part 2-1: Tests - Test A: Cold Part 2-2: Tests - Test B: Dry heat Part 2-27: Tests - Test Ea and guidance: Shock Part 2-64: Tests - Test Fh: Vibration, broadband random and guidance | --- |
| IEC -61784-3 | 条項 | 説明 |
| | Industrial communication networks - Profiles Part 3: Functional safety fieldbuses - General rules and profile definitions | --- |
| IEC 61784-3 | 条項 | 説明 |
| | Safety of machinery - Electrical equipment of machines Part 1: General requirements | --- |
| IEC 60664-1 IEC 60664-5 | 条項 | 説明 |
| | Insulation coordination for equipment within low-voltage systems Part 1: Principles, requirements and tests Part 5: Comprehensive method for determining clearances and creepage distances equal to or less than 2 mm | --- |
| EUROMAP 67:2015, V1.11 | 条項 | 説明 |
| | Electrical Interface between Injection Molding Machine and Handling Device / Robot | 射出成型機とインターフェースで接続する E67 付属品 モジュールは本規格に準拠しています。 |

15. 技術仕様

| | |
|--|---|
| ロボットの種類 | UR10e |
| ロボットの重量 | 33.3 kg / 73.5 lb |
| 最大ペイロード | 10 kg / 22 lb または 12.5 kg / 27.5 lb (3 機械的インターフェース ページ38) |
| リーチ | 1300 mm / 51.2 in |
| ジョイント 範囲 | すべての関節に± 360 ° |
| 速度 | ベースとショルダージョイント : 最大 120°/s. その他の全ジョイント : 最大 180 °/s 。 工具 : 約 1 m/s/約 39.4 in/s。 |
| システムアップデート 頻度 | 500 Hz |
| フォーストルクセンサーの精度 | 5.5 N |
| ポーズ再現性 | ISO 9283 に従って ± 0.05 mm / ± 0.0019 in(1.9 mm) |
| フットプリント | Ø190 mm / 7.5 in |
| 自由度 | 6個の回転ジョイント |
| コントロールボックスのサイズ(W × H × D) | 460 mm × 449 mm × 254 mm/18.2 in × 17.6 in × 10 in |
| コントロールボックス I/O ポート | 16デジタル入力、16デジタル出力、2アナログ入力、2アナログ出力 |
| ツール I/O ポート | デジタル入力 2、デジタル出力 2、アナログ入力 2 |
| ツール通信 | RS |
| ツール I/O 電源と電圧 | 12V/24V 2A(デュアルピン) 1A(シングルピン) |
| コントロールボックス I/O 電源 | コントロールボックス内の24 V 2 A |
| コミュニケーション | TCP/IP 1000 Mbit : IEEE 802.3ab、1000 BASE - Tイーサネットソケット、MODBUS TCP & EtherNet/IPアダプタ、Profinet |
| プログラミング | 12インチタッチスクリーン上のPolyScopeグラフィカルユーザーインターフェイス |
| ノイズ | ロボットアーム: 65 dB未満(A)コントロールボックス: 50 dB未満(A) |
| IP分類 | IP54 |
| クリーンルーム分類 (モデル全体) | ロボットアーム: ISO クラス 6、コントロールボックス: ISO クラス 6 |
| 電力消費(平均) | 615 W |
| 消費電力 | 典型的なプログラムの使用時で約 350 W |
| 短絡電流定格(SCCR) | 200 A |
| コラボレーションオペレーション | 17の高度な安全機能。準拠: EN ISO 13849 -1、PLd、Cat.3、およびEN ISO 10218 -1 |
| 素材 | アルミニウム、PC/ASAプラスチック |
| 周囲温度 | ロボットは周囲温度 0-50°C の範囲で動作できます。 |
| コントロールボックス電源 | 100-240 VAC、47-440 Hz |
| ティーチペンダントケーブル: ティーチペンダント からコントロールボックスへ | 4.5 m/177インチ |

| ロボットケーブル: ロボットアームからコントロールボックス(オプション) | 標準 (PVC) 6 m/236 in x 13.4 mm 標準 (PVC) 12 m/472.4 in x 13.4 mm HiFlex(PUR) 6 m/236 in x 12.1 mm HiFlex(PUR) 12 m/472.4 in x 12.1 mm |
|--------------------------------------|--|

16. 安全機能表 1

説明

各安全機能のPFH_D値が8E-0(1.8E-07)未満である Universal Robots の安全機能および安全 I/O は PLd カテゴリ 3 (ISO 13849-1) です。PFH_D 値が更新され、サプライチェーンの回復力のための設計の柔軟性が向上しました。
安全機能 (SF) の説明については、「16 安全機能表 1 上」を参照してください。安全 I/O の場合、外部デバイスまたは機器を含む結果として得られる安全機能は、アーキテクチャ全体と、UR ロボット安全機能_Dを含むすべての_D値の合計によって決定されます。



通知

この章で提示されている安全機能表は簡略化されています。これらの包括的なバージョンはこちらでご覧いただけます：

<https://www.universal-robots.com/support>

SF# と安全機能

SF1 非常停止 (ISO 13850 に準拠)

脚注を参照

| 説明 | 結果 | 許容差とPFH _D | 作用 |
|--|-------------------------|------------------------------------|---------------------|
| ペンダントで緊急停止 PB ¹ または外部緊急停止 (緊急停止安全入力を使用している場合) を押すと、カテゴリ 1 停止 ³ が作動し、ロボットの作動装置やツール I/O から電源が遮断されます。すべてのジョイントを停止するように命令 ¹ し、すべてのジョイントが監視された停止状態になると、電源が遮断されます。非常停止入力に接続された外部安全関連制御システムまたは外部非常停止デバイスを備えた統合機能安全適合の場合、この安全関連入力の PFH _D をこの安全機能の PFH _D 値の PFH _D に追加します (1.8E-07 未満) | カテゴリ 1 停止 (IEC 60204-1) | 許容差: -- PFH _D : 1.8E-07 | ロボットツール I/O を含むロボット |

SF2 予防停止 4 (ISO 10218-1 に準拠したロボット停止)

| 説明 | 結果 | 許容差とPFH _D | 作用 |
|---|---|------------------------------------|------|
| この安全機能は、外部の保護デバイスによって引き起こされます。外部の保護デバイスは、カテゴリ 2 停止 ³ を引き起こす安全入力を使用します。ツール I/O は、予防停止には影響されません。様々な構成が提供されます。イネーブルデバイスが接続されている場合は、予防停止を自動モード【のみ】で動作するように設定できます。停止時間と停止距離の安全機能 ⁴ をご覧ください。完全な統合安全機能の機能上の安全性を保障するために保護されている外部のデバイスの PFH _D を予防停止の PFH _D に加算します。 | カテゴリ 2 停止 (IEC 60204-1) SS2 停止 (IEC 61800-5-2 に記載されている通り) | 許容差: -- PFH _D : 1.8E-07 | ロボット |

SF3 ジョイント角度限界(ソフト軸限界)

| 説明 | 結果 | 許容差とPFH _D | 作用 |
|---|--|---|-----------------|
| <p>ロボット位置を制限する平面を、空間内で定義します。限界を超えないため、停止時間と停止距離は考慮されません。各ジョイントにはそれぞれの制限を設定できます。ジョイントが動けるジョイント角度を直接制限します。インターフェースの安全性に関するセクションから設定できます。これは、ISO 10218-1:2011, 5.12.3に従って、安全適合のソフト軸限界およびスペース制限の手段です。</p> | <p>運動が限界設定を超えないようにします。運動が限界を超えないように速度を減少できます。限界を超えないようにロボット停止が作動します。</p> | <p>許容差: 5° PFH_D: 1.8E-07</p> | <p>ジョイント(各)</p> |

SF4 ジョイント速度限界

| 説明 | 結果 | 許容差とPFH _D | 作用 |
|---|--|---|-----------------|
| <p>ジョイント速度に対する上限を設定します。各ジョイントにはそれぞれの制限を設定できます。この安全機能は、接触時のエネルギー(クランプまたは瞬間的)伝達に最も影響を与えます。ジョイントが動ける速度を直接制限します。インターフェースの安全セットアップのセクションから設定できます。速いジョイントの動き(例えば、特異点に関するリスク)を制限するために使用されます。</p> | <p>運動が限界設定を超えないようにします。運動が限界を超えないように速度を減少できます。限界を超えないようにロボット停止が作動します。</p> | <p>許容差: 1.15 %/s PFH_D: 1.8E-07</p> | <p>ジョイント(各)</p> |

ジョイントトルク限界

内部ジョイントのトルク限界(各ジョイント)を超えると、停止カテゴリ0³が発生します。工場出荷時の設定であるため、ユーザーはこれにはアクセスできません。ユーザー設定やユーザー構成がないため、e-Series 安全機能としては<<表示されません>>。

SF5 さまざまな名前前で呼ばれます: ポーズ限界、ツール限界、方向限界、安全平面、安全境界

| 説明 | 結果 | 許容差とPFH _D | 作用 |
|---|---|---|------------------------------------|
| <p>TCP ポーズ(位置と方向)を監視し、安全平面またはTCP ポーズ限界を超えないようにします。複数のポーズ限界を設定できます(ツールフランジ、エルボー、および半径を持つ最大2つの設定可能なツールオフセットポイント)。ツールフランジまたはTCPのフィーチャZ方向からの偏差によって向きが制限されます。この安全機能は2つの部分で構成されています。1つは、可能なTCP位置を制限するための安全平面です。2つ目は、許容方向と許容差として入力されるTCP姿勢限界です。これにより、安全平面によるTCPおよびリストの包含/除外ゾーンが提供されます。</p> | <p>運動が限界設定を超えないようにします。運動が限界を超えないように速度またはトルクを減少できます。限界を超えないようにロボット停止が作動します。運動が限界設定を超えないようにします。</p> | <p>許容差: 3° 40 mm PFH_D: 1.8E-07</p> | <p>TCP ツール フランジ 肘部</p> |

SF6 速度限界 TCP とエルボー

| 説明 | 結果 | 許容差とPFH _D | 作用 |
|-----------------------------------|--|--|-----|
| TCP とエルボの速度を監視して、速度限界を超えないようにします。 | 運動が限界設定を超えないようにします。運動が限界を超えないように速度またはトルクを減少できます。限界を超えないようにロボット停止が作動します。運動が限界設定を超えないようにします。 | 許容差: 50 mm/s PFH _D : 1.8E-07 | TCP |

SF7 フォース限界 (TCP)

| 説明 | 結果 | 許容差とPFH _D | 作用 |
|--|--|--|-----|
| フォース限界とは、ロボットがTCP(ツールセンターポイント) および「エルボー」で加える力のことです。安全機能は、TCP とエルボーの両方においてのフォース限界を超えないように各ジョイントで許可されているトルクを常に計算します。ジョイントは、許容トルク範囲内に留まるようにトルク出力を制御します。つまり、TCP またはエルボのフォースが定義されたフォース限界内に留まるのです。フォース限界 SF によって監視停止が引き起こされると、ロボットは停止し、フォース限界を超えていない位置まで後退します。そして、また停止します。 | 運動が限界設定を超えないようにします。運動が限界を超えないように速度またはトルクを減少できます。限界を超えないようにロボット停止が作動します。運動が限界設定を超えないようにします。 | 許容差: 25N PFH _D : 1.8E-07 | TCP |

SF8 運動量限界

| 説明 | 結果 | 許容差とPFH _D | 作用 |
|--|--|--|------|
| 運動量限界は、瞬間的な衝撃を制限するのに非常に便利です。運動量限界は、ロボット全体に影響します。 | 運動が限界設定を超えないようにします。運動が限界を超えないように速度またはトルクを減少できます。限界を超えないようにロボット停止が作動します。運動が限界設定を超えないようにします。 | 許容差: 3kg m/s PFH _D : 1.8E-07 | ロボット |

SF9 電力限界

| 説明 | 結果 | 許容差とPFH _D | 作用 |
|--|-------------|--|------|
| この機能は、ロボットが実行する機械的作業(ジョイントトルクの合計にジョイント角速度を掛けたもの)を監視します。これは、ロボットアームへの電流とロボットの速度にも影響します。この安全機能は、電流/トルクを動的に制限しますが、速度は維持します。 | 電流/トルクの動的制限 | 許容差: 10W PFH _D : 1.8E-07 | ロボット |

SF10 UR ロボット 緊急停止

| 説明 | 結果 | PFHD | 作用 |
|---|--|----------------|----------------------------|
| <p>ロボット<Estop>の出力用に構成され、ロボット停止が引き起こされる場合、デュアル出力は低くなります。ロボット<Estop>停止が引き起こされない場合は、デュアル出力は高くなります。パルスは使用されませんが許容されます。</p> <p>これらのデュアル出力は、入力が非常停止入力として設定されている設定可能な安全入力に接続されている外部緊急停止の状態を変更します。</p> <p>外部安全関連制御システムとの統合機能安全適合の場合、この安全関連出力のPFHDを外部安全関連制御システムのPFHDに加算します。</p> <p>緊急停止出力の場合、検証は外部機器で実行されます。なぜなら、UR出力がこの外部機器用の緊急停止安全機能への入力であるからです。</p> <p>注：IMMI (射出成形機インターフェース)を使用している場合、URロボットの緊急停止出力はIMMIに「接続されていません」。URロボットからIMMIに送信される緊急停止出力信号はありません。これは、回復不能な停止状態を防ぐための機能です。</p> | <p>設定可能な出力が設定されている場合、デュアル出力は緊急停止の場合に低くなります</p> | <p>1.8E-07</p> | <p>ロジックおよび/または機器への外部接続</p> |

SF11 UR ロボット動作: デジタル出力

| 説明 | 結果 | PFH _D | 作用 |
|---|---|------------------|---------------------|
| <p>ロボットが移動している(運動中)とき、デュアルデジタル出力は常に低くなります。移動していないとき、出力は高くなります。機能安全適合は、UR ロボットの内部を対象としています。統合された機能安全性能には、このPFH_dを外部ロジック(該当する場合)およびそのコンポーネントのPFH_dに加算する必要があります。</p> | <p>設定可能な出力が設定されている場合:</p> <ul style="list-style-type: none"> • ロボットが移動している(運動中)とき、デュアルデジタル出力は常に低くなります。 • 移動していないとき、出力は高くなります。 | 1.8E-07 | ロジックおよび/または機器への外部接続 |

SF12 UR ロボットロボット非停止: デジタル出力

| 説明 | PFH _D | 作用 |
|---|------------------|---------------------|
| <p>ロボットが停止中(停止中または静止状態)の場合、デュアルデジタル出力は「高い」となります。出力が低い場合、ロボットは停止しようとしていなくて、静止状態ではありません。機能安全適合は、UR ロボットの内部を対象としています。統合された機能安全性能には、このPFH_dを外部ロジック(該当する場合)およびそのコンポーネントのPFH_dに加算する必要があります。</p> | 1.8E-07 | ロジックおよび/または機器への外部接続 |

SF13 UR ロボット減少モード: デジタル出力

| 説明 | PFH _D | 作用 |
|---|------------------|---------------------|
| <p>ロボットが減少モードにある(または減少モードが開始されている)場合、デュアルデジタル出力は「低い」となります。以下をご覧ください。機能安全適合は、UR ロボットの内部を対象としています。統合された機能安全性能には、このPFH_dを外部ロジック(該当する場合)およびそのコンポーネントのPFH_dに加算する必要があります。</p> | 1.8E-07 | ロジックおよび/または機器への外部接続 |

SF14 UR ロボット非減少モード: デジタル出力

| 説明 | PFH _D | 作用 |
|---|------------------|---------------------|
| <p>ロボットが減少モードでない(または減少モードが開始されていない)場合は、デュアルデジタル出力は「低い」となります。機能安全適合は、UR ロボットの内部を対象としています。統合された機能安全性能には、このPFH_Dを外部ロジック(該当する場合)およびそのコンポーネントのPFH_Dに加算する必要があります。</p> | 1.8E-07 | ロジックおよび/または機器への外部接続 |

SF15 停止時間限界

| 説明 | 結果 | 許容差とPFH _D : | 作用 |
|--|--|--|------|
| <p>停止時間の限界を超えないように、状況をリアルタイムで監視します。停止時間の限界を超えないようにロボットの速度が制限されます。</p> <p>運動におけるロボットの停止能力は、停止限界を超える運動を防止するために継続的に監視されます。ロボットを停止するのに必要な時間が時間限界を超える可能性がある場合は、限界を超えないように運動速度が低下します。限界を超えないようにロボット停止が作動します。</p> <p>安全機能は、運動の停止時間の同じ計算を実行し、停止時間限界を超える場合、またはすでに超えている場合、カテゴリ0停止を引き起こします。</p> | <p>実際の停止時間が限界の設定を超えないようにします。限界を超えないように速度を減少させるか、またはロボットを停止させます</p> | <p>許容差: 50 ms PFH_D: 1.8E-07</p> | ロボット |

SF16 停止距離限界

| 説明 | 結果 | 許容差とPFH _D : | 作用 |
|--|--|--|------|
| <p>停止距離の限界を超えないように、状況をリアルタイムで監視します。停止距離の限界を超えないようにロボットの速度が制限されます。</p> <p>運動におけるロボットの停止能力は、停止限界を超える運動を防止するために継続的に監視されます。ロボットを停止するのに必要な時間が時間限界を超える可能性がある場合は、限界を超えないように運動速度が低下します。限界を超えないようにロボット停止が作動します。</p> <p>安全機能は、運動の停止距離の同じ計算を実行し、停止時間限界を超える場合、またはすでに超えている場合、カテゴリ0停止を引き起こします。</p> | <p>実際の停止時間が限界の設定を超えないようにします。限界を超えないように速度を減少させるか、またはロボットを停止させます</p> | <p>許容差: 40 mm PFH_D: 1.8E-07</p> | ロボット |

SF17 安全ホーム
ポジション「監視さ
れているポジショ
ン」

| 説明 | 結果 | 許容差と PFH _D : | 作用 |
|--|---|---------------------------------------|---|
| 安全適合出力を監視する安全機能により、ロボットが構成および監視された「安全ホームポジション」にあるときにのみ出力を有効化できるようになります。ロボットが設定された位置にないときに出力がアクティブになると、カテゴリ0 停止が開始されます。 | 「安全ホーム出力」は、ロボットが設定された「安全ホームポジション」にある場合にのみ有効にできます。 | 許容差：1.7° PFH _D ：1.8E-07 | ロジック および/ または 機器へ の外部 接続 |

表 1の脚注

¹ティーチペンダント、コントローラ、およびロボット内(ジョイント間)間の通信は、IEC 61784-3に準拠したデータにおける安全度水準 SIL 2 の認証を受けています。

²緊急停止検証: ティーチペンダントの緊急停止の押しボタンがティーチペンダント内で評価され、SIL2 通信によって安全コントローラに通信¹されます。ペンダントの緊急停止機能を検証するには、ティーチペンダントの緊急停止の押しボタンを押して緊急停止が発生することを確認します。これにより緊急停止ボタンがティーチペンダントに接続されていること、緊急停止が正常に機能していること、およびティーチペンダントがコントローラに接続されていることが検証できます。

³IEC 60204-1 (NFPA79) による停止カテゴリ。IEC 60204-1 により緊急停止では、停止カテゴリ0と1のみが許可されています。

- 停止カテゴリ0と1では、駆動力が除去されます。停止カテゴリ0は即時であり、停止カテゴリ1は制御されている停止(例えば、停止するまで減速してから駆動力を除去します)。UR ロボットの場合、停止カテゴリ1は、監視されている停止状態が検出されたときに電源が切断される制御型停止です。
- 停止カテゴリ2は、駆動力が除去されない停止です。停止カテゴリ2は、IEC 60204-1 で定義されています。STO、SS1、およびSS2 は IEC 61800-5-2 で記述されています。UR ロボットの場合、停止カテゴリ2は軌道を維持し、停止後にドライブへの電力を保持します。

⁴UR の停止時間および停止距離の安全機能の使用を推奨します。これらの上限値は、お使いのアプリケーションの時間停止/安全距離の値として使用する必要があります。

⁵ロボット停止は、以前 Universal Robots ロボット用の「保護停止」と呼ばれていました。

16.1. 表 1a

減少モード SF パラメータ設定の変更

| 説明 | PFH _D | 作用 |
|--|------------------|------|
| <p>減少モードは、安全平面/境界(平面の2cmで開始し、縮小モード設定は平面の2cm以内で達成される)によって、または入力を使用して(500ms以内で縮小設定に切り替わります)開始することができます。外部接続が低い場合は、縮小モードが開始されます。縮小モードは、すべての縮小モード限界が有効であることを意味します。</p> <p>減少モードは安全機能ではなく、ジョイント角度、ジョイント速度、TCP ポーズ限界、TCP 速度、TCP フォース、運動量、電力、停止時間、停止距離の設定に影響を与える状態変化です。減少モードは、ISO 13849-1 に従った安全機能をパラメータ化するための手段です。すべてのパラメータ値は、ロボットアプリケーションに適しているかどうかを確認および検証する必要があります。</p> | 1.8E-07 未満 | ロボット |

予防停止リセット

| 説明 | PFH _D | 作用 |
|---|------------------------|------|
| <p>予防停止リセットが設定され、外部接続が「低い」から「高い」に遷移すると、予防停止がリセットされます。予防停止安全機能のリセットを開始するための安全入力。</p> | 1.8E-07 未満 SF2 への入力 | ロボット |

3ポジションイネーブルデバイスの入力

| 説明 | PFH _D | 作用 |
|---|------------------------|------|
| <p>外部イネーブルデバイス接続が低い場合、予防停止(SF2)が引き起こされます。推奨事項:安全入力としてモードスイッチで使用してください。モードスイッチが使用されておらず、安全入力が接続されていない場合、ロボットモードはユーザーインターフェースによって決定されます。</p> <p>ユーザーインターフェースが</p> <ul style="list-style-type: none"> 「実行モード」の場合、イネーブルデバイスは無効になります。 「プログラミングモード」の場合、イネーブルデバイスは有効になります。ユーザーインターフェースによってモードを変更するのにパスワード保護を使用することができます。 | 1.8E-07 未満 SF2 への入力 | ロボット |

モード切り替えの入力

| 説明 | PFH _D | 作用 |
|---|---------------------|------|
| <p>外部接続が「低い」場合は、運用モード(実行/自動モードでの自動運用)が有効になります。「高い」場合は、モードはプログラミング/教示となります。統合された3ポジションイネーブルデバイスを備えたUR e-Series ティーチペンダントなど、イネーブルデバイスと共に使用することをおすすめします。</p> <p>教示/プログラムの場合、TCP速度とエルボー速度は、最初は250 mm/sに制限されます。ティーチペンダントのユーザーインターフェイス「スピードスライダ」を使用すると、速度を手動で上げることができますが、イネーブルデバイスを有効にすると、速度制限が250 mm/sにリセットされます。</p> | 1.8E-07 未満 SF2 への入力 | ロボット |

フリードライブ入力

| 説明 | PFH _D | 作用 |
|---|---------------------|------|
| <p>推奨事項：3PE TP および/または3ポジションイネーブルデバイス入力を使用します。フリードライブ入力がHighの場合、ロボットは次の条件が満たされた場合にのみフリードライブに入ります。</p> <ul style="list-style-type: none"> 3PE TP ボタンが押されていない 3ポジションイネーブルデバイス入力が設定されていないか、押されていない(入力がLow) | 1.8E-07 未満 SF2 への入力 | ロボット |

16.2. 表 2

説明

UR e-Series ロボットは、ISO 10218-1:2011 および ISO/TS 15066 の該当部分に準拠しています。ISO/TS 15066 のほとんどは、ロボットメーカーではなくインテグレーター向けであるので注意してください。ISO 10218-1:2011 の第 5.10 項では、以下に説明するように、4つの協働運用の技術が詳述されています。自動モードでは協働運用が、あらゆる応用方法を対象としているのを理解することが非常に重要です。

協働運用 2011 年版、第 5.10.2 項

| テクニック | 説明 | UR e-Series |
|-----------|--|--|
| 安全適合の監視停止 | 移動せず、安全機能として監視されている停止状態です。カテゴリ2の停止は、自動リセットが許可されています。安全適合監視停止後にリセットし運転を再開する場合、その再開は危険な状態を引き起こさないものとします(ISO 10218-2 および ISO/TS 15066 を参照してください)。 | UR ロボットの予防停止は、安全適合監視停止です。1 ページの SF2 を参照してください。今後、「安全適合監視停止」は協働運動の一形態とは呼ばれなくなる可能性が高いです。 |

**協働運用 2011 年版、第
5.10.3 項**

| テクニク | 説明 | UR e-Series |
|------|---|--|
| 手動誘導 | <p>これは基本的には、ロボットが自動モードにある間の個別で直接的な個人制御を指します。手動誘導装置は、エンドエフェクターの近くに配置し、以下を備えなければなりません:</p> <ul style="list-style-type: none"> • 非常停止押しボタン • 3 ポジションイネーブルデバイス • 安全適合監視停止機能 • 安全適合設定可能な監視速度機能 | <p>UR ロボットの協働運動で手動誘導を使用することはできません。UR ロボットには手動誘導ティーチ(フリードライブ)が付属していますが、これは手動モードでのプログラミング用であり、自動モードでの協働運動用ではありません。</p> |

協働運用 2011 年版、第
5.10.4 項

| テクニック | 説明 | UR e-Series |
|-------------------------------|--|---|
| <p>速度および分離の監視 (SSM) の安全機能</p> | <p>SSM とは、ロボットが任意のオペレーター (人間) から距離を保つことです。これは、ロボットシステムと侵入物体との間の距離を監視して、最小限の保護距離が保証されるようにすることによって行われます。通常、これは検知保護装置 (SPE) を使用して可能になります。SPE では通常、安全レーザースキャナがロボットシステムへの侵入を検出します。この SPE により次のを引き起こします:</p> <ol style="list-style-type: none"> 1. 制限安全機能のパラメータの動的変化、または 2. 安全適合監視停止条件です。 <p>防護装置の検出ゾーンから侵入物体が出るのを検出すると、ロボットは次のことが許可されます:</p> <ol style="list-style-type: none"> 1. 上記の 1) の場合、より緩和された通常の安全機能限界を再開します 2. 上記 2) の場合は運転を再開します <p>2) 2) (安全適合監視停止後の操作を再開) の場合、要件については ISO 10218-2 および ISO/TS 15066 を参照してください。</p> | <p>SSM を容易にするために、UR ロボットは、設定可能な制限 (通常および減少) を持つ安全機能の 2 つのパラメータセットを切り替えることができます。4 ページの「減少モード」を参照してください。侵入物体が検出されなかった場合、正常運転を再開できます。また、減少モードは、安全平面/安全境界によって引き起こされる可能性もあります。UR ロボットでは複数の安全ゾーンを簡単に使用できます。例えば、1 つの安全ゾーンは、「緩和設定」に使用し、別のゾーン境界は、UR ロボットへの予防停止入力として使用することができます。緩和された制限には、作業領域と床面積を減らすために、停止時間と停止距離の制限用の緩和設定も含まれています。</p> |

協働運用 2011 年版、第
5.10.5 項

| テクニク | 説明 | UR e-Series |
|-------------------------------------|--|--|
| 固有の設計または制御による動力限界およびフォースの限界 (PFL) | <p>PFL をどのように達成するかは、ロボットメーカー次第です。ロボットの設計および/または安全機能により、ロボットから人へのエネルギー伝達が制限されます。パラメータの限界を超えると、ロボットが停止します。PFL アプリケーションでは、ロボットアプリケーション(エンドエフェクターおよびワークピースを含む) を考慮して、接触により怪我が引き起こされないようにする必要があります。この研究は、傷害ではなく、痛みの発症に対する評価された圧力を実施しました。付録 A を参照してください。ISO/TR 20218 -1 エンドエフェクターを参照してください。</p> | <p>UR ロボットとは、ロボットが怪我をさせずに人と接触して協働運動アプリケーションを可能にするように特別に設計された、動力とフォースを制限するロボットです。UR ロボットには、ロボットの動き、速度、フォース、動力、電源などを制限するために使用できる安全機能が備わっています。これらの安全機能は、ロボットアプリケーションで使用され、エンドエフェクターおよびワークピースによって引き起こされる圧力およびフォースを軽減します。</p> |

パートII

PolyScope マニュアル



17. 前書き

説明

本書では、Universal Robots ロボットを使い始めるのに必須の基本的な情報を説明します。



通知

初めてロボットに電源を入れる前に次のセクションを参照してください。

- ボックスにあるハードウェアの説明の安全情報を読んでください。
- リスクアセスメントによって定義された安全構成パラメーター([18 ソフトウェアの安全設定 ページ144](#)を参照ください)。

PolyScope を使用するための機能は全て本書に記載されています。

URcaps の公式ドキュメントについては、URcaps のサードパーティプロバイダーを参照してください。

ロボットプログラムのためにスクリプトを作成する場合は、ソフトウェアマニュアルを [スクリプトマニュアル](#)と一緒に使用できます。

17.1. ジョイントの説明

説明

Universal Robotのアームは、パイプ材とジョイントから構成されています。PolyScopeはこれらのジョイントの運動を調整し、ロボットを移動させるために使用します。ツールをロボットアームの端部またはツールフランジに取り付けます。ロボットアームを動かしてツールの位置を決めます。ツールをベースのすぐ上やすぐ下に配置することはできません。

- **ベース:** ロボットを据え付ける場所。
- **ショルダーとエルボー:** 大きな動きをします。
- **リスト 1およびリスト 2:** より細かな動作をします。
- **リスト 3:** ツールをツールフランジに取り付ける場所です。

17.2. ロボットアームの取り付け

説明

ロボットアームとコントロールボックスを据え付けて電源を入れ、PolyScopeの使用を開始します。

設置設定の詳細手順は、[ハードウェアインストールマニュアル](#)を参照してください。

ロボットの組み立て

始める前にロボットアーム、コントロールボックス、ティーチペンダントを組み立てる必要があります。

1. ロボットアームとコントロールボックスを開梱します。
2. ロボットアームを頑丈で振動のない面に据え付けます。
表面がベースジョイントの10倍以上のフルトルクと、ロボットアームの5倍以上の重さに耐えられることを確認してください。
3. コントロールボックスに脚部を据え付けます。
4. ロボットケーブルをロボットアームとコントロールボックスに接続します。
5. コントロールボックスの電源プラグまたは主電源ケーブルをつなぎます。



警告

ロボットアームを頑丈な表面に固定しないと、ロボットが落下して負傷する可能性があります。

- ロボットアームが頑丈な表面に固定されていることを確認します

コントロールボックスの電源のオン・オフ

コントロールボックスには主にロボットアーム、ティーチペンダント、周辺機器を接続する物理的な電気入力/出力があります。コントロールボックスをオンにして、ロボットアームに電源を供給することができます。

1. ティーチペンダントの電源ボタンを押し、コントロールボックスの電源を入れます。
2. オペレーティングシステムのテキストが表示され、その後ボタンが画面に表示されるのを待ってください。
3. スタートアップ画面が表示され、ロボットのプログラミングを開始するように促される場合があります。



初期化

初回起動時に続行不可のダイアログが表示される場合があります。
初期化画面にアクセスするには、[初期化画面に移動する]を選択します。

フッターの左側にある初期化ボタンは、ロボットの状態を以下の色で示しています。

- **赤** 電源オフ。ロボットアームは停止状態です。
- **黄** アイドル。ロボットアームがオンになっていますが、正常に動作できる状態になっていません。
- **緑** 正常。ロボットアームがオンになっており、正常に動作できる状態になっています。



起動

ロボットを起動する必要があります。これによりブレーキシステムを無効化し、ロボットがフリードライブできるようになります。



注意

ロボットアームを起動する前に荷重と設置設定を確認しないと、人身傷害や物的損害の原因となります。

- ロボットアームを起動する前に、実際の有効荷重と設置設定が正しいことを必ず確認してください。



注意

荷重と設置設定が正しくないと、ロボットアームとコントロールボックスが正しく機能しません。

- 常に荷重と設置設定が正しいことを確認してください。



通知

ロボットアームが自由に動ける十分なスペースがあることを確認します。



通知

低温でロボットを起動すると、温度に依存する油とグリースの粘度により、パフォーマンスが低下したり、停止したりする可能性があります。

- 低温でロボットを起動する場合は、ウォームアップ段階が必要な場合があります。

universal-robots.comで「寒冷環境下でのロボット起動におけるベストプラクティス」の記事をご覧ください

ロボットを起動する 方法

1. 緑色のLEDが点灯している状態で [オン] ボタンをタップすると、初期化プロセスが始まります。その後、LEDが黄色に変わり、電源がオンになっており**アイドル**であることが示されます。
2. [開始] ボタンをタップすると、ブレーキを開放します。
3. 赤いLEDが点灯している状態で [オフ] ボタンを押すと、ロボットアームの電源が落ちます。
 - PolyScopeが起動したら、[オン] ボタンを一度タップしてロボットアームに電源を入れます。その後、状態が黄色に変わり、ロボットがオンになってアイドル状態であることが示されます。
 - ロボットアームの状態が**アイドル**のときは、[起動] ボタンをタップするとロボットアームが起動します。この時点で、センサーデータをロボットアームの構成された据え付けに対してチェックします。
不一致が見つかったら(許容差は30°)、ボタンが無効化されてエラーメッセージがその下に表示されます。
 - 据え付けが確認されたら、[起動] をタップするとすべてのジョイントブレーキが解除され、ロボットアームが通常通り動作できるようになります。

ロボットアームの起動では、ジョイントのブレーキが解除されるため、若干の音と移動が伴います。

17.3. PolyScope 概要

説明

PolyScopeは、タッチ画面経由でロボットアームを操作するティーチペンダントのグラフィカルユーザインターフェース (GUI) です。PolyScopeでロボット用プログラムの作成、読み込み、実行を行います。PolyScopeのインターフェースは以下の図に示すように分割されています。

- A: **ヘッダー**にはインタラクティブな画面を利用できるアイコン/タブがあります。
- B: **フッター**には読み込んだプログラムを制御するボタンがあります。
- C: **画面**にはロボットのアクションを管理してモニタリングを行うフィールドとオプションがあります。

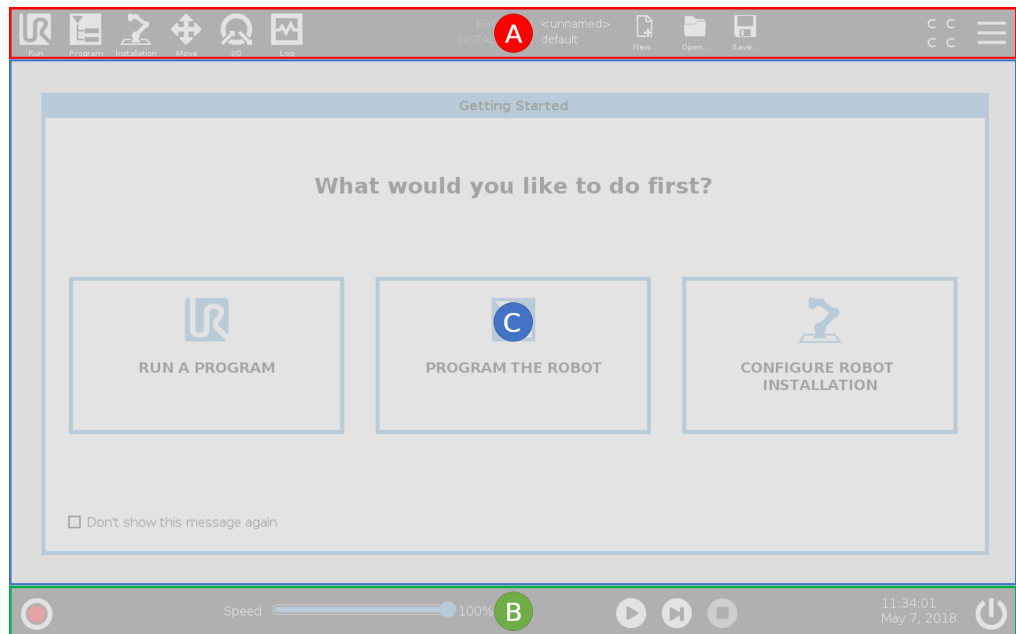

タッチ画面の使用

タッチ感度はPolyScopeでの誤選択を予防し、予期しないロボットの動作を防ぐように設計されています。

ティーチペンダントのタッチ画面は産業的環境での使用に最適化されています。家庭用電化製品とは異なり、ティーチペンダントのタッチ画面の感度は設計上、次のような環境要因による影響を受けにくくなっています。

- 水滴や機械クーラントの滴
- 電波放射
- 動作環境から発生するその他の伝導ノイズ。

最良の結果を得るには、画面上で指先を使って選択を行ってください。

このマニュアルでは、この操作を「タップ」と表記します。

必要に応じて市販のスタイラスを使用し、画面上で選択を行うことができます。

17.3.1. PolyScope のアイコン/タブ

説明

次のセクションでは、PolyScopeインターフェースのアイコン/タブとボタンを紹介し、定義します。

ヘッダーアイコン/関数



[実行] をタップすると、事前に書かれたプログラムを利用してロボットを簡単に操作できます。



[プログラム] をタップすると、ロボットプログラムの作成や修正を行います。



[設置設定] をタップすると、ロボットアームの設定や外部機器の構成を行います(取り付けや安全性に関するものなど)。



[移動] をタップすると、ロボットの動きを管理したり、調整したりできます。



[I/O] をタップすると、ロボットのコントロールボックスが送受信する入力信号または出力信号のモニターや設定を行えます。



[ログ] をタップすると、ロボットの状態のほか、警告またはエラーメッセージが表示されます。



[プログラムおよび設置設定マネージャー] をタップすると、有効なプログラムやインストールを選択したり、表示したりできます(「[25.1 ファイルマネージャー ページ334](#)」を参照)。プログラムおよび設置設定マネージャーには、[ファイル/パス]、[新規]、[開く]、[保存]があります。



[新規...] をタップすると、新規プログラムまたは設置設定を作成します。



[開く...] をタップすると、以前に作成して保存したプログラムや設置設定を開きます。



[保存...] をタップすると、プログラムや設置設定、またはその両方を同時に保存します。

運用モード



[自動] は、ロボットの運用モードが自動に設定されていることを示します。タップして、手動動作モードに切り替えます。



[手動] は、ロボットの運用モードが手動に設定されていることを示します。タップして、自動動作モードに切り替えます。

リモート制御

ローカルモードおよびリモートモードアイコンは、リモート制御を有効にしている場合のみアクセスできるようになります。



[ローカル] は、ロボットをローカルで制御できることを示します。タップして、リモート制御に切り替えます。



[リモート] は、ロボットを遠隔地から制御できることを示します。タップして、ローカル制御に切り替えます。



[安全チェックサム] をタップすると、有効な安全設定が表示されます。



[メニュー] をタップすると、[PolyScope ヘルプ]、[バージョン情報] および [設定] にアクセスできます。

ヘッダーアイコン/関数



[初期化] をタップすると、ロボットの状態を管理できます。RED になっている場合、これを押してロボットをオペレーション状態にします。



[スピードスライダ] は、安全設定を考慮しながらロボットアームが動く相対速度をリアルタイムに表示します。



[シミュレーション] ボタンは、シミュレーションモードと実際のロボットとでプログラムの実行を切り替えます。シミュレーションモードを実行しているとき、ロボットアームは動きません。よって、ロボット自体が破損するか付近の機器と衝突するおそれはありません。ロボットアームがどうなるかよくわからない場合は、シミュレーションモードを使ってプログラムをテストしてみてください。



[Play] をタップすると最近ロードされたロボットプログラムを開始します。



[ステップ] をタップすると、プログラムを単一ステップで実行することができます。



[停止] をタップすると、最近ロードされたロボットプログラムを停止します。

マニュアル高速

マニュアル高速は、ホールドトウラン機能は、3 ポジションイネーブルデバイスが構成されていて手動モードになっている時のみ利用可能です。



250mm/s [マニュアル高速] は、ツール速度とエルボ速度が一時的に 250 mm/s を超えられるようにします。

17.4. フリードライブ

説明

フリードライブは、ロボットアームを希望する位置やポーズに手動で引き込めるようにします。

ブレーキが解除されるため、ジョイントがわずかな抵抗で動きます。ロボットアームは手動で移動している間、フリードライブになります(「[運用モード ページ141](#)」を参照)。
フリードライブにあるロボットアームが予め定義された境界および平面(「[18.8 ソフトウェアの安全上の制限 ページ159](#)」を参照)に向かうにつれて、抵抗が大きくなります。
このため、ロボットを位置に引き込むのが重く感じられます。



警告

予期せぬ動きにより、人身傷害が発生する可能性があります。

- 設定された荷重が使用されている荷重であることを確認します。
- 正しい荷重がツールフランジにしっかりと取り付けられていることを確認します。

Freedriveの有効化

以下の方法でフリードライブを有効にできます。

- 3PE ティーチペンダントを使う
- ロボットでのフリードライブの使用([18.7 安全 I/O ページ155](#)を参照)
- I/O アクションの使用([21.4 I/O設定 ページ289](#)を参照)



通知

ロボットアームを動かしている間にフリードライブを有効にすると、故障につながるドリフトを引き起こす可能性があります。

- ロボットを押したり、ロボットに触れたりしている間はフリードライブを有効化しないでください。

3PEティーチペンダント

3PE ティーチペンダントのボタンを使用してロボットアームをフリードライブさせるには:

1. 3PEボタンを素早く軽く押した後、軽く押したままにします。

これで軽く押したままにしている間はロボットアームを目的の位置に引き寄せられるようになります。

ロボットでのフリードライブ フリードライブを使用してロボットアームをフリードライブさせるには:
ライブ

1. **ロボットでフリードライブ**用に設定されたスイッチのボタンを長押しします。
2. PolyScopeで[フリードライブ]パネルが表示されたら、ロボットアームのジョイントに必要な移動タイプを選択します。または軸のリストを使って移動タイプをカスタマイズします。
3. 必要に応じて、[フィーチャー]ドロップダウンリストからオプションを選択してフィーチャーのタイプを定義できます。

ロボットアームは特異点に近づくと、運動を停止する可能性があります。運動を再開するには、[フリードライブ]パネルの[すべての軸が空いています]をタップ([17.4.1フリードライブパネルページ129](#))を参照してください。
4. 希望する通りにロボットアームを動かします。

バックドライブ

ロボットアームの初期化中、ロボットのブレーキが解除された際に多少の振動が起きる場合があります。ロボットが衝突寸前の場合など、いくつかの状況では、これらの振動は望ましくありません。ロボットアームのブレーキすべてを解除することなく特定のジョイントを強制的に目的の位置まで動かすときは後退動作を使用します。
後退方法については、[17.5バックドライブページ130](#)を参照してください

17.4.1. フリードライブパネル

説明

ロボットアームがフリードライブになっている場合、下図のようにパネルがPolyScopeに表示されます。



LED フリードライブパネル



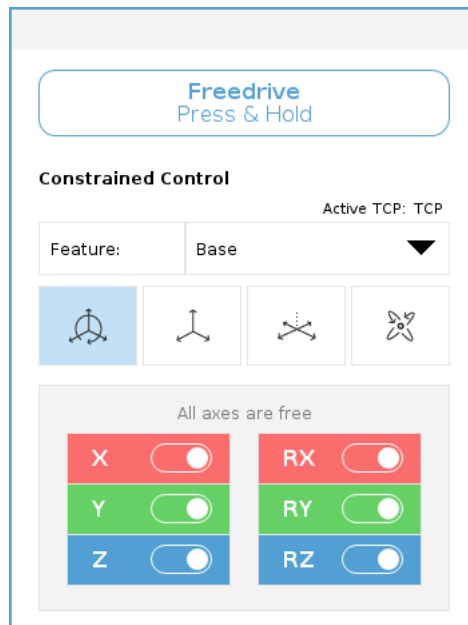

フリードライブパネルの状態バーのLEDは以下を示します。

- 1つ以上のジョイントがジョイント限界に近づいていること。
- ロボットアームの位置が特異点に近づいていること。抵抗はロボットが特異点に近づくにつれて大きくなり、ロボットの位置決めが重く感じられるようになります。



アイコン

下の表に定義されているように、1つ以上の軸を固定してTCPを特定の方向に移動させることができます。

| | |
|---|-----------------------------|
|  すべての軸が空いています | すべての軸を移動できます。 |
|  平面 | X軸とY軸のみを移動できます。 |
|  平行移動 | 回転なしですべての軸を移動できます。 |
|  回転 | TCPを中心とする球面運動ですべての軸を移動できます。 |

注意

ツールが取り付けられているときに一部の軸でロボットアームを移動させると、ピンチポイントが発生する可能性があります。

- ロボットアームを任意の軸に移動させる際は注意してください。

17.5. バックドライブ

説明

後退は、ロボットアームのブレーキすべてを解除することなく特定のジョイントを強制的に目的の位置まで動かすために使用されます。

これは、ロボットアームが衝突しそうな場合や、完全な再起動に伴う振動が望ましくない場合に必要になることがあります。

後退動作を使用している間、ロボットジョイントの動きが重く感じられます。

後退動作を有効にするには、次のいずれかの方法を使用できます。

- 3PEティーチペンダント
- 3PE デバイス/スイッチ
- ロボットでのフリードライブ

- 3PEティーチペンダント** 3PE ティーチペンダントのボタンを使用してロボットアームを後退するには
1. [初期化] 画面で、**[オン]** をタップして起動シーケンスを開始します。
 2. ロボットの状態が**[ティーチペンダント 3PE 停止]**の場合は、3PE ティーチペンダントのボタンを軽く押した後、もう一度軽く押して押したままにします。
ロボットの状態が**後退**に変わります。
 3. これで大きな力を加えて目的のジョイントでブレーキを解放してロボットアームを動かします。
3PE ボタンを軽く押したままにしている限り、後退動作は有効で、アームの動きを可能にします。
- 3PE デバイス/スイッチ** 3PE デバイス/スイッチを使用してロボットアームを後退するには
1. [初期化] 画面で、**[オン]** をタップして起動シーケンスを開始します。
 2. ロボットの状態が**[ティーチペンダント 3PE 停止]**の場合は、3PE ティーチペンダントのボタンを軽く押した後、もう一度軽く押して押したままにします。
ロボットの状態が**システム 3PE による停止**に変わります。
 3. 3PE デバイス/スイッチを長押しします。
ロボットの状態が**後退**に変わります。
 4. これで大きな力を加えて目的のジョイントでブレーキを解放してロボットアームを動かします。
3PE デバイス/スイッチおよび 3PE ティーチペンダントのボタンを押したままにしている限り、後退動作は有効で、アームの動きを可能にします。
- ロボットでのフリードライブ** フリードライブを使用してロボットアームを後退するには
1. [初期化] 画面で、**[オン]** をタップして起動シーケンスを開始します。
 2. ロボットの状態が**[ティーチペンダント 3PE 停止]**の場合は、**ロボットでのフリードライブ**を長押しします。
ロボットの状態が**後退**に変わります。
 3. これで大きな力を加えて目的のジョイントでブレーキを解放してロボットアームを動かします。
ロボットのフリードライブを押したままにしている限り、後退動作は有効で、アームの動きを可能にします。

17.5.1. 後退の検査

説明

ロボットが何かに衝突しそうな場合、初期化する前に後退動作を使ってロボットアームを安全な位置に移動させることができます。

3PEティーチペンダント

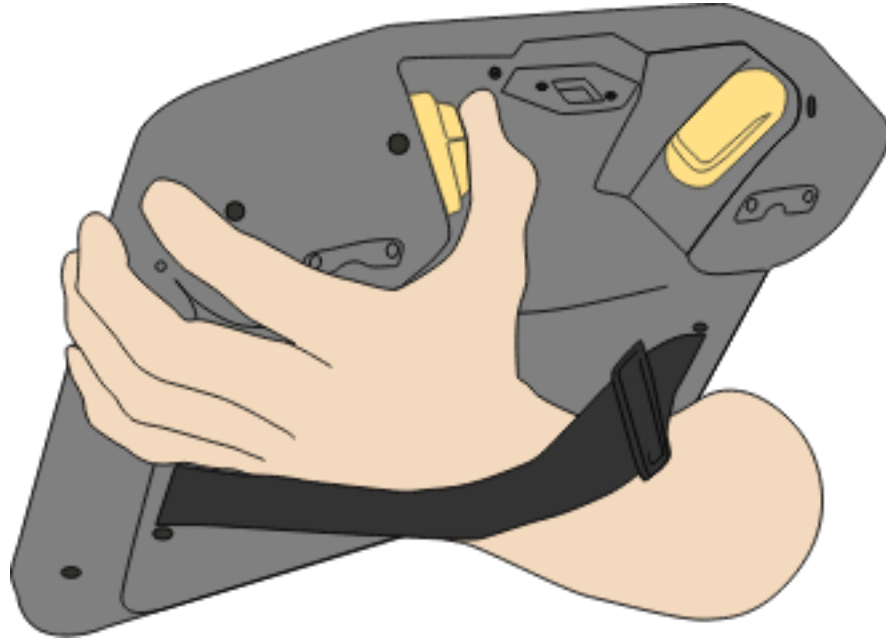

後退の有効化

1. ONを押して電源を入れます。状態が[アクティブ]に変わります

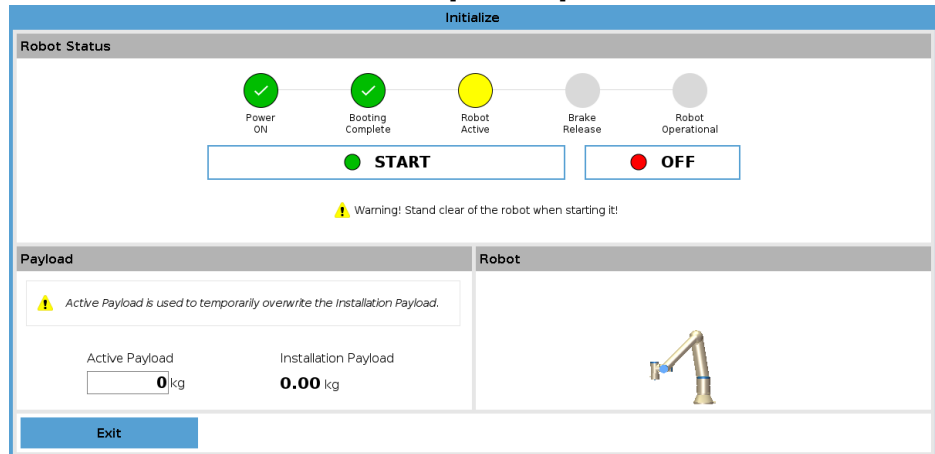

2. フリードライブを長押しします。状態が[後退]に変わります

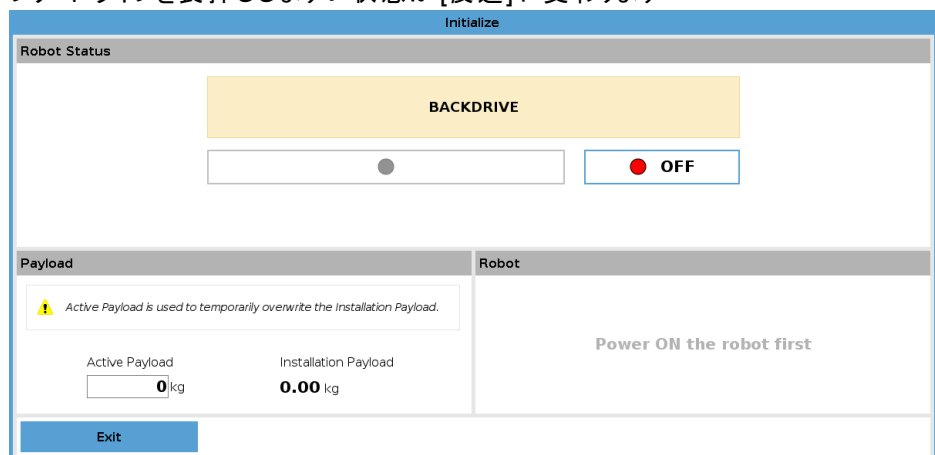

3. ロボットをフリードライブモードのように動かします。[フリードライブ]ボタンが有効になると、必要に応じてジョイントブレーキが解除されます。



通知

後退モードでは、ロボットの動きが重くなります。

必須の処置

すべてのジョイントでバックドライブモードをテストしてください。

安全設定

ロボットの安全設定がロボット設置設定のリスクアセスメントに準拠していることを確認してください。

追加の安全入力 と出力がまだ機能 しています

安全入力と出力が有効になっており、PolyScopeまたは外部デバイスによってトリガーできることを確認してください。

17.6. クイックシステム起動

クイックシステムスタート

必須の処置

PolyScopeを使用する前に、ロボットアームとコントロールボックスが適切に据え付けられていることを確認してください。

ロボットを素早く起動させる方法は次の通りです。

1. ティーチペンダントで、非常停止ボタンを押します。
2. ティーチペンダントで電源ボタンを押し、システムを起動させると、PolyScopeにテキストが表示されます。
3. タッチスクリーン上にポップアップが開き、システムの準備が完了し、ロボットが起動する必要があることを示します。
4. ポップアップダイアログで、[初期化画面に移動する]をタップして初期化画面にアクセスします。
5. ロボットの状態を非常停止から電源オフに変更するため、非常停止ボタンをロック解除します。
6. ロボットが到達しない範囲(作業空間外)に立つようにしてください。
7. [ロボットの初期化]画面で、[オン]をタップしてロボットの状態をアイドルに変更します。
8. [荷重設定]フィールド内の[有効荷重]で有効荷重質量を確認します。[ロボット]フィールドでも取り付け位置が正しいかどうかを確認できます。
9. [開始]ボタンを押し、ロボットのブレーキシステムを解放します。ロボットが振動し、プログラミングの準備ができたことを示すクリック音が鳴ります。



通知

www.universal-robots.com/academy/でUniversal Robotsロボットのプログラミング方法を学ぶ

17.7. 最初のプログラム

説明

プログラムとは、ロボットに何をすべきかを伝える指令のリストのことです。ほとんどのタスクでは、プログラミングは全面的に PolyScope ソフトウェアを使って行われます。PolyScope を使用してロボットアームに一連のウェイポイントを介して移動する方法を教示し、ロボットアームが追従するパスを設定できます。

移動タブ(「[22 移動](#)」タブ ページ320)を参照)を使用してロボットアームを希望のポジションに動かすか、またはティーチペンダントの上部のフリードライブボタンを長押ししながら、ロボットアームを引き寄せることでポジションを教示します。

ロボットのパスの特定のポイントで他の機械にI/O信号を送るプログラムを作成し、変数やI/O信号に基づいて、**if...then** や **loop** などのコマンドを実行することができます。

単純なプログラムを作成するには

1. PolyScopeのヘッダーの[ファイルパス]で、[新規...]をタップして[プログラム]を選択します。
2. 基本設定で[ウェイポイント]をタップし、プログラムツリーにウェイポイントを追加します。デフォルトのMoveJもプログラムツリーに追加されます。
3. 新規ウェイポイントを選択し、[コマンド]タブで[ウェイポイント]をタップします。
4. [移動ツール]画面で、移動矢印を押してロボットアームを移動します。ロボットアームを移動するには、フリードライブボタンを押しながらロボットアームを所望の位置に引っ張ります。
5. ロボットアームのポジションが決まったところで[OK]を押すと、新規ウェイポイントが「ウェイポイント_1」として表示されます。
6. ステップ2～5に従ってウェイポイント_2を作成します。
7. ウェイポイント_2を選択肢、上方向移動矢印がウェイポイント_1の上に来るまで押し続けて、移動順序を変更します。
8. 離れて立って非常停止ボタンに指を掛けたまま、PolyScopeフッターで[再生]ボタンを押し、ロボットアームをウェイポイント_1およびウェイポイント_2の2地点間を移動させます。
おめでとうございます！これで、ロボットアームを定められた2つのウェイポイント間で動かす最初のロボットプログラムを作成できました。



通知

1. ロボットに損傷を与える可能性があるため、ロボットをそれ自体や他の物体に対して駆動しないでください。
2. これは、URロボットを使うのがいかに簡単化を示すクイックスタートガイドです。危険のない環境で慎重に使用することを想定しています。デフォルト値より速度や加速度を上げないでください。ロボットを作動させる前に必ずリスクアセスメントを実施してください。



警告

頭部と胴部をロボットの到達範囲(作業空間)内に入れないでください。指が挟まれるような場所に指を入れないでください。

17.8. サイバーセキュリティ

17.8.1. General Cybersecurity

説明

Connecting a Universal Robots robot to a network can introduce cybersecurity risks. These risks can be mitigated by using qualified personnel and implementing specific measures for protecting the robot's cybersecurity.

サイバーセキュリティ対策を実施するには、リスクアセスメントを実施する必要があります。リスクアセスメントの目的は次のとおりです。

- 脅威を特定する
- 信頼済みゾーンとコンジットを定義する
- 各アプリケーションコンポーネントの要件を特定する



警告

Failure to conduct a cybersecurity risk assesment can place the robot at risk.

- The integrator or competent, qualified personnel shall conduct a cybersecurity risk assesment.



通知

Only competent, qualified personnel shall be responsible for determining the need for specific cybersecurity measures and for providing the required cybersecurity measures.

17.8.2. Cybersecurity Requirements

説明

Configuring your network and securing your robot requires you to ensure all the criteria for cybersecurity are met.
 ネットワークの設定を開始する前に、すべての要件に従い、ロボットのセットアップが安全であることを確認してください。

サイバーセキュリティ

- Operating personnel must have a thorough understanding of general cybersecurity principles and advanced technologies as used in the UR robot.
- Physical security measures must be implemented to allow only authorized personnel physical access to the robot.
- すべてのアクセスポイントを適切に制御する必要があります。例えば、扉のロック、バッジシステム、一般的な物理的アクセス制御などです。



通知

Connecting the robot to a network that is not properly secured, can introduce security and safety risks.

- Only connect your robot to a trusted and properly secured network.
- ファイアウォールを使用して、インターネットへの送受信アクセスを制限します。例えば、[[[Undefined variable doc_types.Connect]]]です。

Network configuration requirements

- Only trusted devices are to be connected to the local network.
- There must be no inbound connections from adjacent networks to the robot.
- Outgoing connections from the robot are to be restricted to allow the smallest relevant set of specific ports, protocols and addresses.
- URCapと信頼できるパートナーからのマジックスクリプトのみを使用できます。なお、その信頼性と整合性を確認した後にのみ使用できます

Robot setup security requirements

- Change the default password to a new, strong password.
- Disable the "Magic Files" when not actively used (PolyScope 5).
- Disable SSH access when not needed. Prefer key-based authentication over password-based authentication
- Set the robot firewall to the most restrictive usable settings and disable all unused interfaces and services, close ports and restrict IP addresses

17.8.3. Cybersecurity Hardening Guidelines

説明

PolyScopeにはネットワーク接続の安全性を維持する多くの機能が搭載されていますが、次のガイドラインを順守することでセキュリティを強化することができます。

- ロボットをネットワークに接続する前に、必ずデフォルトのパスワードを強力なパスワードに変更してください。



通知

パスワードを忘れた場合や紛失した場合は、取得または再設定することはできません。

すべてのパスワードを安全に保管してください。

- 組み込みの設定を使用し、可能な限りロボットへのネットワークアクセスを制限する。
- 一部の通信インターフェースには、通信の認証及び暗号化の方法がありません。これはセキュリティリスクです。接続が信頼ゾーン境界を越えた場合、他のデバイスからロボットインターフェースにアクセスするためにSSHトンネリング(ローカルポートフォワーディング)を使用する必要があります。
- ロボットを撤去する前に、ロボットから機密データを削除する。Pay particular attention to the URCaps and data in the program folder.
 - To ensure secure removal of highly sensitive data, securely wipe or destroy the SD card.

通信インターフェースの中には、確立された接続を認証する方法を持たないものもあります。一部のアプリケーションでは、これがセキュリティ上の問題になります。

管理者パスワードとローカルポートフォワーディングの設定については、myur.universal-robots.comのオンラインマニュアルの「メニュー」の章を参照してください。

(missing or bad snippet)



17.9. 運用モードの選択

説明

運用モードは3ポジション有効化機器の構成、パスワードの設定、運用モード構成 I/O の定義を行う場合、もしくはダッシュボードサーバーから有効となります。(「[ダッシュボードサーバーの使用 ページ143](#)」を参照)

ロボットは自動モードと手動モードに切り替えることができます。

自動モード 有効化すると、ロボットは定義済みのタスクのみを実行します。[移動] タブおよびフリードライブモードは、3ポジションイネーブルデバイスが構成されている場合は利用できません。プログラムやインストールの編集、保存はできません。

手動モード 有効化すると、[移動] タブ、フリードライブモード、スピードスライダーを利用してロボットをプログラムできるようになります。プログラムやインストールの編集および保存をすることができます。



警告

自動モード予防停止は自動モードでのみ有効にできるため、予防停止の防止機能は自動モードでのみ有効になります。

モードの切り替え

| 運用モード | 手動 | 自動 |
|-----------------------|--------|------|
| フリードライブ | X | * |
| 移動タブの矢印でロボットを移動する | X | * |
| スピードスライダー | X | X ** |
| & 保存プログラム & インストールを編集 | X | |
| プログラムの実行 | 減速 *** | * |
| 選択したノードからプログラムを開始する | X | |

*3ポジションイネーブルデバイスが設定されていない場合のみになります。
 ** PolyScope [設定] で実行画面の[速度スライダー]を有効にすることができます。
 *** 3ポジションイネーブルデバイスが構成されている場合、ロボットは「マニュアル高速」が有効になるまで「マニュアル減速」で作動します。

モードを切り替える際の注意点



通知

- Universal Robotsのロボットには3ポジションイネーブルデバイスが装備されていない場合があります。リスク評価にデバイスが必要な場合、ロボットの使用前に実装する必要があります。
- 3位置イネーリングデバイスが構成されていない場合、速度はマニュアルモードで減速できません。



警告

- 自動モードを選択する前に停止中のすべてのセーフガードを復帰する必要があります。
- 可能な場合、予防空間外のすべての人に対して運用のマニュアルモードを適用します。
- 運用モード間で切り替えるのに使用したデバイスは、必ず予防空間外に配置しなければいけません。
- 自動モードセーフガードが構成されていない限り、ユーザーは、ロボットが自動モード状態で予防空間に入ってはいけません。

運用モード選択を構成する方法については続くサブセクションで記載されています。それぞれの方法は排他的です。つまり、1つの方法を使用することはその他2つの方法を無効にすることを意味します。

運用モード安全入力の使用

1. [設置設定] タブをタップし、[安全I/O]を選択します。
2. 運用モード入力を設定します。構成のオプションは、ドロップダウンメニューに表示されます。
 - 運用モード入力が低の場合、ロボットは自動モードになります。
 - 運用モード入力が高の場合、ロボットは手動モードになります。



通知

物理的なモードセレクターを使用する場合は、ISO 10218-1: 第 5.7.1 項を完全に遵守して選択をする必要があります。

モードの切り替え

1. モードを切り替えるには、ヘッダーでプロフィール・アイコンを選択します。
 - [自動] は、ロボットの運用モードが自動に設定されていることを示します。
 - [手動] は、ロボットの運用モードが手動に設定されていることを示します。

3位置を有効化するデバイスによる安全I/O設定が有効化されると、PolyScopeは自動的にマニュアルモードに移行します。

ダッシュボードサーバーの使用

1. ダッシュボードサーバーに接続します。
2. [運用モードの設定]コマンドを使用します。
 - 運用モードを自動に設定
 - 運用モードをマニュアルに設定
 - 運用モードをクリア

ダッシュボードサーバーの使用に関する詳細は、<http://universal-robots.com/support/>を参照してください。

3 位置イネープリングデバイス

3ポジションイネーブルデバイスが構成されており、かつ**運用モード**が手動モードの場合、ロボットは3ポジションイネーブルデバイスを押した場合のみ移動できます。3ポジション有効デバイスを接続して設定すると、自動モードセーフガードストップにアクセスできます。3ポジション有効デバイスは自動モードでは効果がありません。

マニュアル高速

ホールドトウラン機能、**マニュアル高速**を使用すると、ツール速度とエルボー速度が一時的に250 mm/sを超えられるようになります。これは、お使いのロボットがマニュアルモードで3位置イネープリングデバイスが構成されている場合のみ利用できます。ロボットに3位置イネープリングデバイスが構成されていればマニュアルモードで予防停止を行います。押下されていないとできません。自動モードとマニュアルモード間の切り替えには、3位置イネープリングデバイスが完全に解除されてからロボットが動けるように再度押下する必要があります。

マニュアル高速を使用している際は、安全ジョイント限界を使うか(「18.6.2 ジョイント限界 ページ153」を参照)安全平面を使って(「安全平面モード ページ159」を参照)ロボットの移動空間を制限します。

18. ソフトウェアの安全設定

説明

このセクションでは、ロボット安全設定へのアクセス方法を説明しています。また、ロボットの安全設定に役立つ項目で構成されています。



警告

ロボット安全設定を構成する前に、インテグレーターがリスクアセスメントを実行し、ロボット周辺の作業者と装置の安全を保証する必要があります。リスクアセスメントは、ロボットの使用期間全体を通じたあらゆる作業手順の評価であり、正しい安全設定を適用するために行います（「」を参照）。インテグレーターのリスクアセスメントに従って、以下を設定してください。

1. インテグレーターは、パスワード保護などにより、権限のない人が安全構成を変更することを防ぐ必要があります。
2. 特定のロボットアプリケーションのインターフェースおよび安全関連機能の使用と設定。
3. ロボットアームに最初に電源を入れる前の設定と教示における安全構成設定。
4. 画面とサブタブでアクセスできる全ての安全構成設定。
5. インテグレーターは安全構成設定のすべての変更がリスクアセスメントに従って行われていることを確認する必要があります。「ハードウェアインストールマニュアル」を参照。

ソフトウェアの安全設定へのアクセス

安全設定はパスワードで保護されており、パスワードが設定して使用する場合のみ設定できます。

ソフトウェアの安全設定へのアクセス方法

1. PolyScope の [ヘッダー] で [設置設定] アイコンをタップします。
2. 画面左にある [サイドメニュー] から [安全] をタップします。
3. [ロボット限界] 画面が表示されるものの、設定にはアクセスできないことを確認します。
4. 安全パスワードが設定されている場合は、そのパスワードを入力して [ロック解除] を押し、設定にアクセスできるようにします。注：安全設定がいったんロック解除されると、すべての設定がアクティブになります。
5. [ロック] タブを押すか、[安全] メニューから移動して、すべての安全項目設定を再度ロックします。



安全システム情報の詳細は、「ハードウェアインストールマニュアル」をご覧ください。

18.1. ソフトウェア安全パスワードの設定

説明

安全構成に含まれる、すべての安全設定を解除するパスワードを設定してください。安全パスワードが適用されていない場合は、設定するように促されます。

ソフトウェア安全パスワードの設定方法

[ロック] タブをタップすると、全ての安全設定を再度ロックすることができます。または、そのまま [安全] メニュー外の画面に移動することができます。

1. PolyScopeのヘッダー右端の [メニュー] を押して [設定] を選択します。
2. 画面左側の青いメニューで [パスワード] を押し、[安全] を選択します。
3. [新しいパスワード] に、パスワードを入力します。
4. 次に、[新しいパスワードを確認する] で、同じパスワードを入力してから [適用] を押します。
5. 青いメニュー左下の [終了] を押して、前の画面に戻ります。

安全パスワード

18.2. ソフトウェア安全設定の変更

説明

安全設定の設定変更は、インテグレーターが実施するリスクアセスメントに準拠する必要があります（「ハードウェアインストールマニュアル」を参照）。

インテグレーターの ための推奨手順:

安全設定の変更方法

1. 変更がインテグレーターの実施したリスクアセスメントに従っていることを、必ず確認してください。
2. 安全設定を、インテグレーターが実施したリスクアセスメントによって定義された適切なレベルに調整してください。
3. 安全設定が適用されていることを確認してください。
4. オペレーターのマニュアルに以下の文言を入れてください。

ロボットの近くで作業を開始する前に、安全構成が期待通りに構成されていることを確認してください。これは例として、PolyScope の右上隅のチェックサムの変化を確認することで検証できます。（[18.3.1 安全チェックサム ページ148](#)を参照）。

18.3. 新たなソフトウェア安全設定の適用方法

説明

安全構成を変更する間、ロボットの電源は切断されます。

[適用] ボタンを押すまで、変更は実行されません。

[適用して再起動する] を選択してロボットの安全設定を目視検査するまでロボットの電源は再度オンにすることはできません。安全設定は、安全上の理由からポップアップにSI単位で表示されます。

[変更を取り消す] を選択して以前の設定に戻すことができます。目視検査の終了後、[安全設定を確認] を選択すると、変更が自動的にロボットの現在の設置設定の一部に保存されます。

18.3.1. 安全チェックサム

説明

[安全チェックサム] アイコンには適用されているロボットの安全設定が表示されます。



4桁または8桁で表示されます。

4桁のチェックサムは上から下、左から右に読みます。8桁のチェックサムは左から右、一番上の行から読みます。さまざまなテキストまたは色は、適用された安全設定に対する変更を表します。

安全チェックサムは、安全機能設定を変更すると変更されます。安全チェックサムは安全設定からのみ生成されているからです。

安全チェックサムに変更を反映するには、[安全設定] に変更を適用する必要があります。

18.4. ティーチペンダントなしの安全設定

説明

ロボットは、ティーチペンダントを取り付けずに使用することができます。ティーチペンダントを取り外すには、別の非常停止ソースを定義する必要があります。安全違反となるのを避けるため、ティーチペンダントが取り付けられているかどうかを特定してください。



注意

ロボットからティーチペンダントが外されるまたは切断されると、非常停止ボタンは無効になります。ロボットの周辺からティーチペンダントを取り除く必要があります。

ティーチペンダントの安全な取り除き方法

ロボットはプログラミングインターフェースとしての PolyScope なしで使用することができます。ティーチペンダントなしでロボットを設定する方法

1. [ヘッダー] の [設置設定] をタップします。
2. 左側の [サイドメニュー] で [安全] をタップし、[ハードウェア] を選択します。
3. 安全パスワードを入力し、画面をロック解除します。
4. PolyScope のインターフェースなしでロボットを使用するには、[ティーチペンダント] の選択を外します。
5. [保存して再起動する] をタップすると、変更が適用されます。

18.5. ソフトウェアの安全モード

説明

通常の下況下ロボット停止¹が無効である場合、安全システムは、以下の安全限界のセットに関連する安全モードで作動します：

- **標準モード**はデフォルトで有効になっている安全モードです
- **減少モード**はロボットのツールセンターポイント (TCP) がトリガー減少モード平面 (「18.8 ソフトウェアの安全上の制限 ページ159」を参照) を超えた位置にある場合、または構成可能な入力を使用してトリガーされた場合 (「18.7 安全 I/O ページ155」を参照) に有効です。
- **回復モード**は有効な限界セットの安全限界に違反した場合に有効になり、ロボットアームが停止カテゴリ0を実行します。ロボットアームの電源が入っているときに、ジョイント位置制限や安全境界などのアクティブ安全制限に既に違反している場合は、**リカバリモード**で起動します。この方法により、ロボットアームを安全限界内に戻すことができます。回復モードでは、ロボットアームの動作はユーザーがカスタマイズできない固定の限界で制限されます。

**警告**

ジョイント角度、ツール位置とツール方向の限界は、回復モードでは無効になるため、ロボットアームをこれら限界内に戻す時はご注意ください。

ユーザーは、安全構成画面のメニューで、標準モードと減少モードの安全限界のセットを個別に定義することができます。減少モードのツールとジョイントの速度限界と運動量限界は、標準モードの場合よりも限定的である必要があります。

18.6. ソフトウェアの安全限界

説明

[安全設定] では、安全システム限界が指定されています。[安全システム] は入力フィールドの値を受け取り、これらの値を超えている場合に違反を検出します。ロボット制御器は、ロボット停止の実行または速度を低下させることによってあらゆる違反を防ごうとします。

18.6.1. ロボット限界

説明

ロボット限界は、ロボットの運動全般を制限します。[ロボット限界] 画面には、工場出荷時プリセットとカスタムの2つの構成可能なオプションがあります。

¹ロボット停止は、以前 Universal Robots ロボット用の「保護停止」と呼ばれていました。

工場出荷時プリセット

工場出荷時プリセットでは、スライダーで事前定義された安全設定を選択できます。テーブル内の値は、**Most Restricted** から **Least Restricted** の範囲のプリセット値を反映するように更新されます



通知

スライダーの値は、提案に過ぎず、適切なリスクアセスメントを代用するものではありません。



危険
リスクアセスメントで定義されていない安全設定パラメーターを使用すると、適切に排除できない危険性や十分に低減できないリスクが生じることがあります。

工場出荷時プリセット

最大制限 | 最低制限

カスタム

| 限界 | 標準 | 減少 |
|----------|-------------|-------------|
| 動力 | 300 W | 200 W |
| 運動量 | 25.0 kg m/s | 10.0 kg m/s |
| 停止時間 | 400 ms | 300 ms |
| 停止距離 | 500 mm | 300 mm |
| ツール速度 | 1500 mm/s | 750 mm/s |
| ツールフォース | 150.0 N | 120.0 N |
| エルボー速度 | 1500 mm/s | 750 mm/s |
| エルボーフォース | 150.0 N | 120.0 N |

安全パスワード: ロック解除

電源オフ | 速度 100% | シミュレーション

カスタム

カスタムではロボットの機能に限界を設定し、関連する許容差をモニタリングできます。

| | |
|------|--|
| パワー | 環境内でロボットによって生成される最大の機械的作業を制限します。この制限は、ペイロードを環境ではなくロボットの一部と見なします。 |
| 勢い | 最大ロボット勢いを制限します。 |
| 停止時間 | 非常停止が有効になったときなど、ロボットが停止するのにかかる最大時間を制限します。 |
| 停止距離 | 停止中にロボットツールまたはエルボが移動できる最大距離を制限します。 <div style="border: 1px solid black; padding: 10px; margin-top: 10px;"> <p>通知</p> <p>停止時間と距離を制限すると、ロボット全体の速度に影響します。たとえば、停止時間を300ミリ秒に設定すると、最大ロボット速度が制限され、ロボットは300ミリ秒以内に停止することができます。</p> </div> |
| 工具速度 | 最大ロボットツール速度を制限します。 |
| 工具力 | クランピング状況を防ぐために、ロボットツールが環境に及ぼす最大フォースを制限します。 |
| 肘の速度 | 最大ロボットエルボ速度を制限します。 |
| 肘の力 | クランピング状況を防ぐために、エルボが環境に及ぼす最大フォースを制限します。 |

ツール速度とフォースは、ツールフランジ部分とユーザーが定義する2つのツール位置で制限されます(「18.8.2 ツール位置の制限 ページ167」を参照)。



通知

[工場出荷時プリセット]に戻すと、すべてのロボット限界をデフォルト設定にリセットできます。

18.6.2. ジョイント 限界

説明

ジョイント限界は、ジョイント回転位置やジョイント回転速度など、ジョイント空間における個々のロボットジョイントの運動を制限します。ジョイント限界は、ソフトウェアベースの軸限界とも呼ばれます。ジョイント限界には**最大速度**と**動作範囲**の2つのオプションがあります。



The screenshot shows the '動作範囲' (Operational Range) and '最大速度' (Maximum Speed) configuration screens. The '動作範囲' screen has two tables: one for '範囲' (Range) and one for '標準モード' (Standard Mode) and '減少モード' (Reduced Mode). The '最大速度' screen has a table for '標準モード' and '減少モード'.

| ジョイント | 範囲 | 標準モード | | 減少モード | | |
|-------|--------------|-------|-----|-------|-----|-------------|
| | | 最小 | 最大 | 最小 | 最大 | |
| ベース | -363 - 363 ° | -363 | 363 | -363 | 363 | +2 ° / -2 ° |
| ショルダー | -363 - 363 ° | -363 | 363 | -363 | 363 | +2 ° / -2 ° |
| エルボー | -363 - 363 ° | -363 | 363 | -363 | 363 | +2 ° / -2 ° |
| リスト1 | -363 - 363 ° | -363 | 363 | -363 | 363 | +2 ° / -2 ° |
| リスト2 | -363 - 363 ° | -363 | 363 | -363 | 363 | +2 ° / -2 ° |
| リスト3 | -363 - 363 ° | -363 | 363 | -363 | 363 | +2 ° / -2 ° |

| ジョイント | 最大 | 標準モード | | 減少モード | |
|-------|-------------|-------|-----|---------|--|
| | | | | | |
| ベース | 最大: 191 °/秒 | 191 | 191 | -11 °/秒 | |
| ショルダー | 最大: 191 °/秒 | 191 | 191 | -11 °/秒 | |
| エルボー | 最大: 191 °/秒 | 191 | 191 | -11 °/秒 | |
| リスト1 | 最大: 191 °/秒 | 191 | 191 | -11 °/秒 | |
| リスト2 | 最大: 191 °/秒 | 191 | 191 | -11 °/秒 | |
| リスト3 | 最大: 191 °/秒 | 191 | 191 | -11 °/秒 | |



18.7. 安全 I/O

説明

I/Oには入力と出力があり、各機能がカテゴリー3とPLd I/Oを提供するようになってい
ます。



入力信号

次の安全機能は、入力信号で使用できます。

| | |
|---------------------------|--|
| システム 緊急停 止 | これは、ティーチペンダントの非常停止ボタンに代わるもので、デバイスがISO 13850に準拠している場合に同じ機能を提供します。 |
| 削減 | 安全限界は全て標準設定または減少設定で適用できます(「18.5 ソフトウェアの安全モード ページ149」を参照)。設定されると、入力にLow信号が送られた場合、安全システムが減少設定に移行します。ロボットアームが減速し減少パラメーターを満たします。安全システムは、入力トリガーされた後ロボットが0.5s未満で減少限界に入ることを保証します。ロボットアームが引き続き減少限界のいずれかを超える場合は、停止カテゴリー0が引き起こされます。トリガー平面によって同様に減少設定に移行する場合があります。安全システムは同じ方法で標準設定に移行します。 |
| 3ポジショ ン有効 化デバイ ス | 手動モードでは、ロボットを動かすには、外部の3ポジション有効デバイスを押して、中央の位置に保持する必要があります。組み込みの3ポジションイネーブルデバイスを使用している場合は、ロボットを動かすにはボタンを押したまま中間位置にしておく必要があります。 |
| ロボットで のフリード ライブ | 標準 TP 上の [フリードライブ] ボタンを押すこと、または 3PE ティーチペンダントのボタンを中間点まで軽く長押しすることをしなくても、ロボット上でフリードライブを設定してフリードライブを有効にして使用することができます。ページ 1にある「フリードライブを使用してロボットアームをフリードライブさせるには: ページ128」を参照してください。 |

入力信号

| | |
|-----------------|--|
| 動作モード | 定義すると、この入力により 自動モード と 手動モード の間を切り替えることができます(「 運用モード ページ141 」を参照)。 |
| セーフガードのリセット | セーフガード停止が発生すると、この出力により、リセットがトリガーされるまでセーフガード停止状態が継続されます。 |
| 自動モードセーフガードストップ | 設定が完了すると、 自動モードセーフガードストップ は、入力ピンが少なく、ロボットが自動モードの場合にのみセーフガードストップを実行します。 |

警告

- デフォルトのセーフガードリセット入力を無効にすると、入力が高くなるとすぐにロボットアームがセーフガード停止停止しなくなります。セーフガード停止によってのみ一時停止されたプログラムが再開します。
- セーフガードリセットと同様に、デフォルトの自動モードセーフガードリセットが無効になっている場合、自動モードセーフガードストップ入力が高くなると、ロボットアームはセーフガードストップ停止しません。自動モードセーフガードストップによってのみ一時停止されたプログラムが再開します。

出力信号

出力信号には、次の安全機能を適用できます。すべての信号は、High 信号をトリガーした状態が終了するとLowに戻ります:

| | |
|------------|---|
| システム緊急停止 | ロボット緊急停止入力または緊急停止ボタンによって安全システムが緊急停止状態にトリガーされた場合、信号はLowです。デッドロックを回避するために、緊急停止状態がシステム緊急停止入力によってトリガーされた場合、低信号は与えられません。 |
| ロボットの移動 | ロボットが動いている場合、信号はLow、それ以外の場合はHighです。 |
| ロボットが停止しない | 非常停止またはセーフガード停止により、ロボットが停止している場合、または停止中の場合、信号はHighです。そうでなければ、ロジックが低くなります。 |
| 削減 | 信号は、ロボットアームが減少パラメーターを使用している場合、または安全入力が減少入力で設定され、かつ現在の信号が「Low」である場合にLowになります。それ以外の場合は、信号が高くなります。 |
| 非減少パラメーター | これは上記で定義した減少パラメーターの逆になります。 |
| 安全な家 | 設定されたセーフホームポジションでロボットアームが停止している場合、信号はHighです。それ以外の場合、信号はLowです。 |



通知

システム緊急停止出力を介してロボットから緊急停止状態を受信する外部機械は、ISO 13850に準拠する必要があります。これは、ロボット緊急停止入力が外部の緊急停止装置に接続されている場合に特に必要です。このような場合、外部非常停止装置が解放されると、システム非常停止出力が高くなります。これは、外部機械の非常停止状態が、ロボットのオペレーターからの手動操作を必要とせずリセットされることを意味します。したがって、安全基準に準拠するために、外部機械は再開するために手動操作を必要とする必要があります。

OSSD安全性信号

安全出力が無効か高の場合、コントロールボックスの出力をOSSDパルスに構成することができます。OSSDパルスはコントロールボックスが安全性出力を有効もしくは低にする機能を検出します。OSSDパルスが出力に対し有効になっている場合、安全性出力32ミリ秒ごとに1ミリ秒低パルスが生成されます。安全性システムは出力が電源に接続されロボットをシャットダウンさせる時を検出します。

以下の図解は次を示しています:チャンネル(32ミリ秒)でのパルス間隔時間、パルスの長さ(1ミリ秒)およびあるチャンネルにあるパルスから別のチャンネル(18ミリ秒)にパルスが向かうまでの時間。

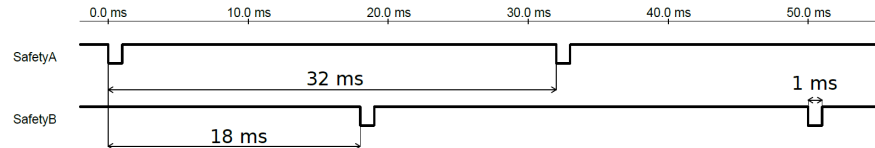

安全出力用にOSSDを有効化する方法

1. ヘッダーから「**設置設定**」をタップし、「**安全**」を選択します。
2. **[安全]** で、**[I/O]** を選択します。
3. I/O画面で、出力信号の必要なOSSDチェックボックスを選択します。出力信号を割り当ててOSSDチェックボックスを有効にします。

18.8. ソフトウェアの安全上の制限

説明



通知

面の構成は、完全にフィーチャーに基づきます。安全タブがロック解除されると、ロボットはシャットダウンし、移動できなくなるため、安全構成を編集する前に、すべてのフィーチャーを作成し名前を付けることを推奨します。

安全平面はロボットの作業空間を制限します。ロボットツールとエルボーを制限する安全面は最大 8 個定義できます。各安全面に対しエルボーの運動を制限し、チェックボックスを外すことで無効化することもできます。安全平面を構成する前に、ロボットの設置設定でフィーチャーを定義してください(「21.4 I/O設定 ページ289」を参照)。このフィーチャーは、安全面の画面に複製し、構成することができます。











警告

安全面の定義は、ロボットアームの全体的な制限ではなく、定義されたツールの円とエルボーのみを制限します。これは、安全面を指定しても、ロボットアームの他の部分がこの限界に従うという保証にはならないことを意味します。

安全平面モード

各平面は、以下のアイコンを使用して制限付きのモードで構成できます。

| | | |
|---|-----------|--|
|  | 無効 | この状態で安全飛行機が作動することはありません。 |
|  | ノーマル | 安全システムがノーマルモードの場合、ノーマルプレーンがアクティブになり、位置の厳格な制限として機能します。 |
|  | 削減 | 安全システムが縮小モードの場合、縮小モード平面がアクティブになり、位置の厳格な制限として機能します。 |
|  | ノーマル & 減少 | 安全システムが通常モードまたは縮小モードのいずれかにある場合、通常モードおよび縮小モードの平面がアクティブになり、位置の厳格な制限として機能します。 |
|  | トリガー低減モード | セーフティプレーンは、ロボットツールまたはエルボがその先に配置されている場合、セーフティシステムを減速モードに切り替えます。 |
|  | 表示 | このアイコンを押すと、グラフィックペインに安全プレーンが非表示または表示されます。 |
|  | 削除 | 作成した安全プレーンを削除します。元に戻す/やり直すアクションはありません。飛行機が誤って削除された場合は、再作成する必要があります。 |
|  | 名前の変更 | このアイコンを押すと、プレーンの名前を変更できます。 |

安全平面の設定

1. PolyScope のヘッダーで [設置設定] をタップします。
2. 画面左にあるサイドメニューから [安全] をタップし、[平面] を選択します。
3. 画面右側の [平面] フィールドで [平面を追加] をタップします。
4. 画面右下の [プロパティ] のフィールドで、[名前]、[フィーチャーのコピー] および [制限] を設定します。

フィーチャーのコピー

[フィーチャーのコピー] では、未定義とベースのみを使用できます。[未定義] を選択すると、構成済みの安全面をリセットできます。

フィーチャーのコピーがフィーチャー画面で変更されると、フィーチャーのコピーテキストの右側に警告アイコンが表示されます。これは、このフィーチャーが同期していないことを意味します。つまり、このプロパティカードの情報は、更新されておらず、このフィーチャーの変更が反映されていません。

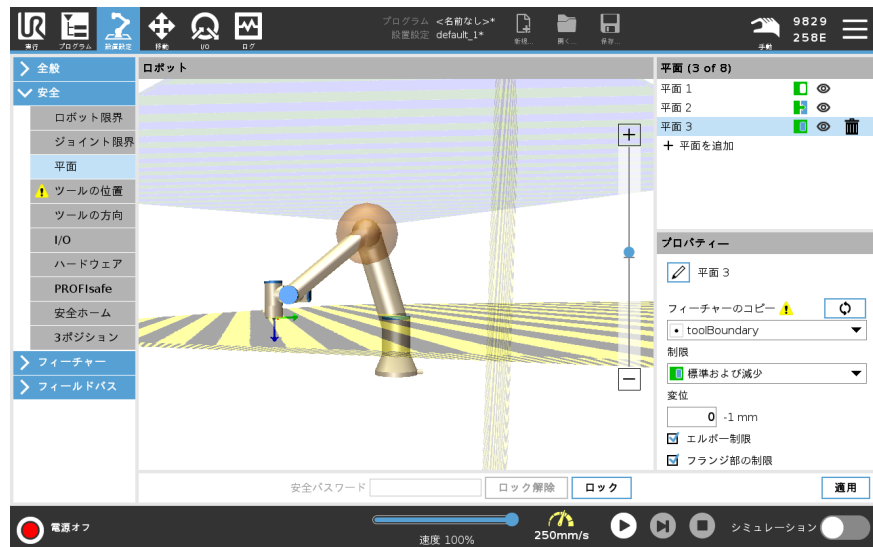

カラーコード

| | |
|-------------|--|
| グレー | 平面は設定されているが無効 (A) |
| イエロー & ブラック | 標準平面 (B) |
| 青 & 緑 | トリガー平面 (C) |
| 黒い矢印 | ツールおよび/またはエルボが乗ることができる平面の側面 (ノーマル平面の場合) |
| 緑色の矢印 | ツールおよび/またはエルボが乗ることができる平面の側面 (トリガー平面の場合) |
| 灰色の矢印 | ツールおよび/またはエルボが乗ることができる平面の側面 (障害のある平面の場合) |

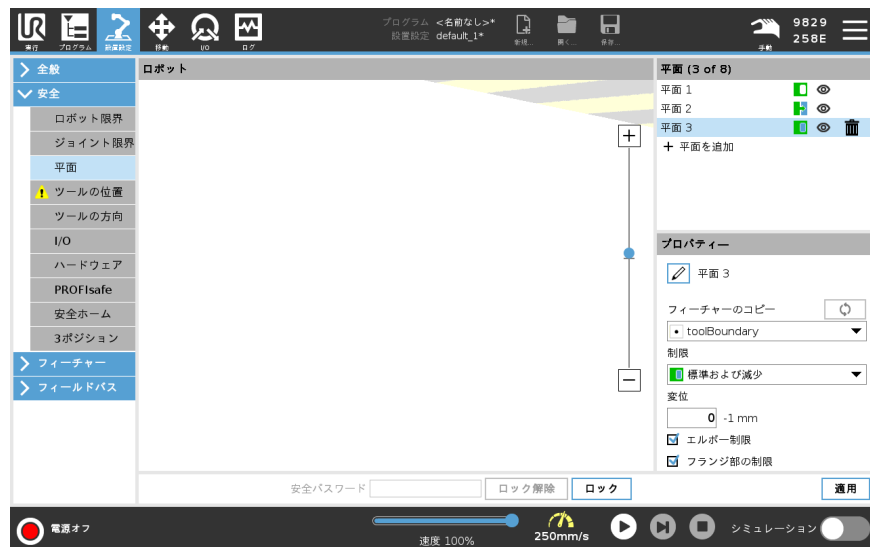

エルボー制限

[エルボー制限]を有効化すると、ロボットのエルボージョイントが定義した平面を通過することを防止できます。エルボー制限を無効化するとエルボーが面を通過します。エルボを制限するボールの直径は、ロボットのサイズごとに異なります。

| | |
|---------------|--------|
| UR3e | 0.1 m |
| UR5e | 0.13 m |
| UR10e / UR16e | 0.15 m |
| UR20 / UR30 | 0.19 m |

特定の半径に関する情報は、ロボットの `urcontrol.conf` ファイルの [エルボー] セクションにあります。

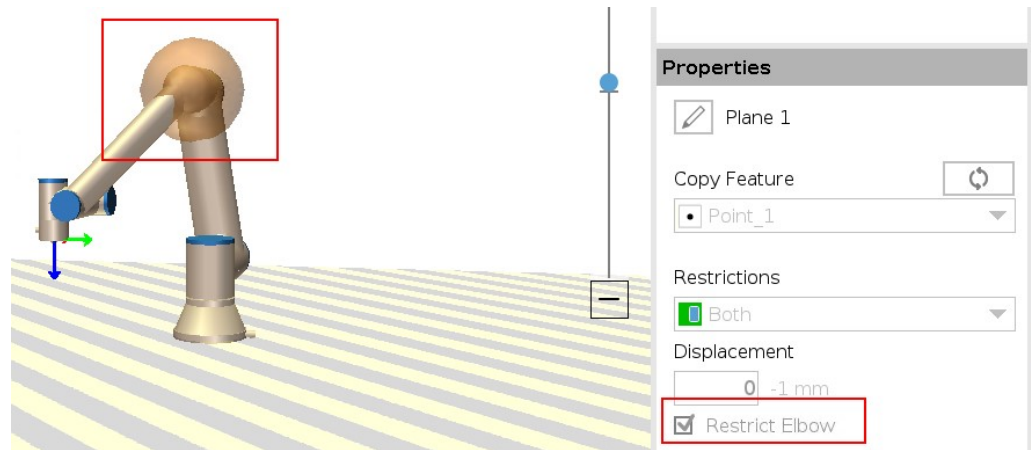

ツールフランジの制限

ツールフランジを制限すると、ツールフランジと取り付けられたツールが安全平面を横切ることが防止されます。ツールフランジを制限するとき、制限されていない領域は、ツールフランジが正常に動作できる安全平面の内側の領域となります。ツールフランジは安全平面の外にある制限された領域を横断できません。

制限を解除すると、ツールフランジが安全平面を超えて制限領域に移動できるようになりますが、取り付けられたツールは安全平面の内側に留まります。

大きなツールオフセットを使用する場合は、ツールフランジの制限を解除できます。これにより、ツールの移動距離が長くなります。

ツールフランジを制限するには、平面フィーチャーを作成する必要があります。(「[21.13 フィーチャー ページ303](#)」を参照)。平面フィーチャーは、後で安全設定で安全平面を設定するために使用されます。

平面フィーチャーの追加の例

変位は、平面法線(平面フィーチャーのZ軸)に沿って正または負の方向に平面をオフセットします。

[エルボー]と[ツールフランジ]のチェックボックスからチェックを外して安全平面をトリガーしないようにします。エルボーのチェックは、アプリケーションに応じて外さなくても良いです。

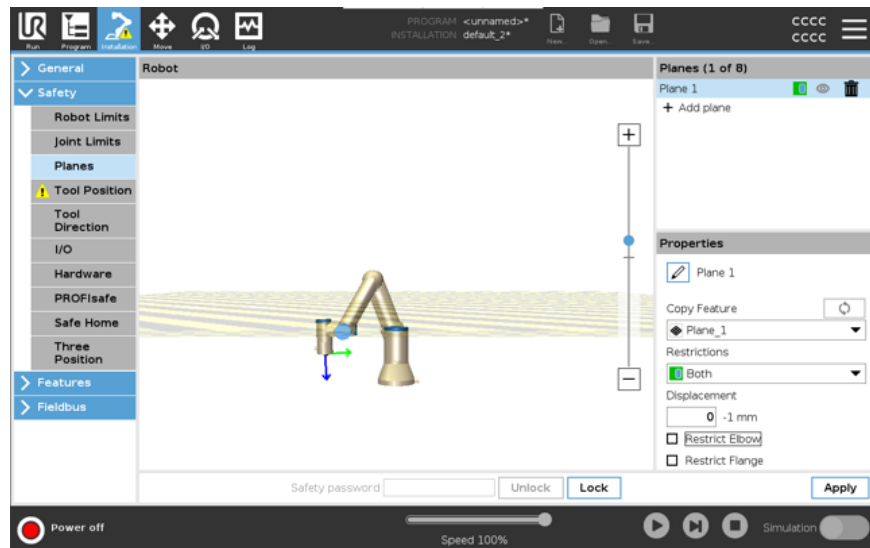

ツールが定義されていない場合でも、制限されていないツールフランジは安全平面を横断できます。

ツールが追加されていない場合は、[ツール位置]ボタンにツールを正しく定義するように促す警告が表示されます。

制限されていないツールフランジと定義済みのツールを使用する場合は、ツールの危険な部分が特定の領域を超えたりその上を行ったりしないことが保証されます。制限されていないツールフランジは、溶接や組み立てなど、安全平面が必要な用途で使用できます。

ツールフランジの制限の例

この例では、X-Y 平面は、ベースフィーチャーを基準にして正の Z 軸に沿って 300mm のオフセットで作成されます。
 平面の Z 軸は、制限されている領域を「指している」と考えても良いです。
 テーブルの表面などに安全平面が必要な場合は、X 軸または Y 軸を中心に平面を 3.142 ラジアンまたは 180 度回転させて、制限領域がテーブルの下になるようにします。
 (ヒント: 回転の表示を「回転ベクター [rad]」から「RPY [°]」に変更します)

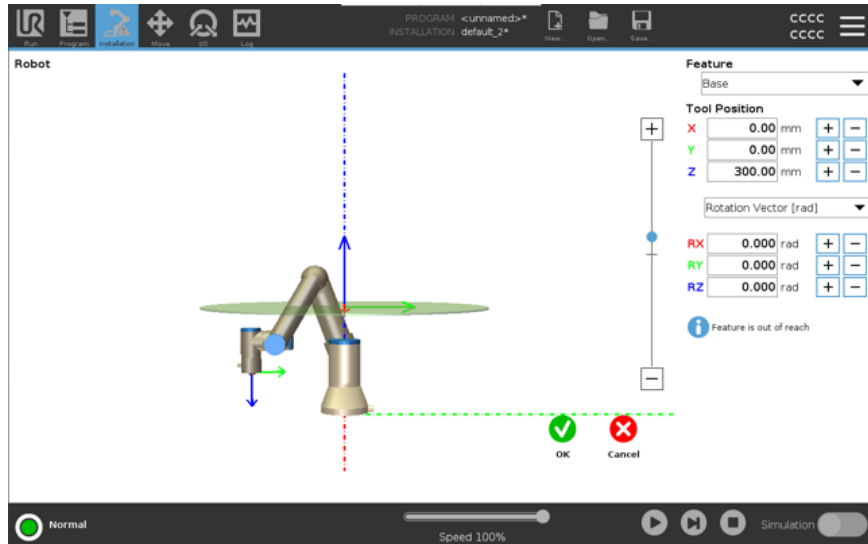

必要に応じて、後で [安全設定] から正または負の Z 方向に平面をオフセットすることができます。
 平面の位置に問題がなければ、[OK] をタップします。

18.8.1. ツール位置の制限

説明

ツール方向 画面を使用して、ツールが指している角度を制限できます。限界は、ロボットアームベースに対し方向が固定された円錐で定義します。ロボットアームが動く際、ツール方向が制限され、定義された円錐内に収まります。デフォルトのツール方向は、ツール出力フランジのZ軸と同じです。これは、傾きとパンの角度を特定することで、カスタマイズできます。

限界を設定する前に、ロボットの設置設定で点または平面を定義してください。このフィーチャーはコピーすることができ、Z軸は円錐が定義する限界の中心として使用できます。



通知

ツール方向の構成はフィーチャーに基づきます。安全タブがロック解除されると、ロボットアームの電源が切れ、新たなフィーチャーを定義できなくなるため、安全構成を編集する前に、希望のフィーチャーを作成することを推奨します。

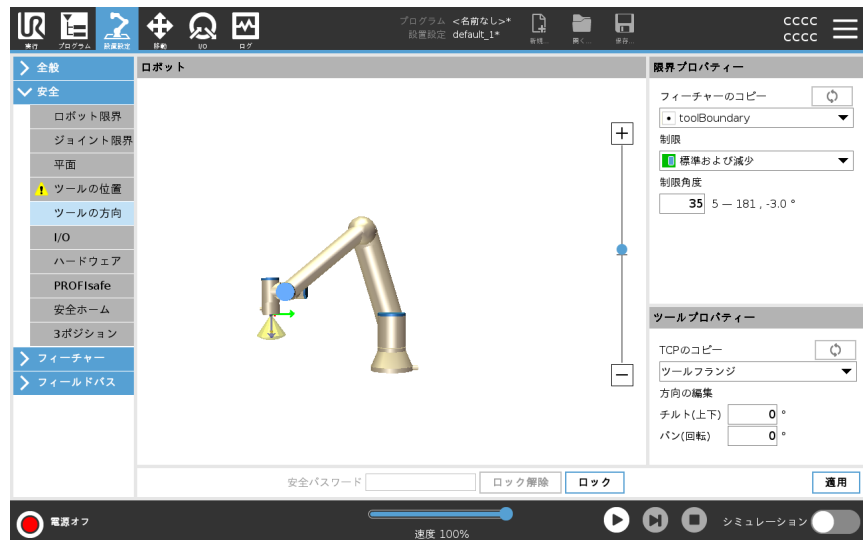

限界プロパティ ツール方向 制限には、3つの設定可能なプロパティがあります。

1. **円錐の中心**: ドロップダウンメニューで点または平面フィーチャーを選択し、円錐の中心を定義できます。選択したフィーチャーのZ軸は、その周囲を円錐の中心とする方向として使用できます。
2. **円錐の角度**: ロボットが中心から逸脱する許容角度を定義できます。

| | |
|----------------|---|
| 無効なツール方向制限 | 常に無効 |
| 通常の工具方向リミット | 安全システムが 標準モード の時のみ有効です |
| 工具方向の制限を減らしました | 安全システムが 減少モード の時のみ有効です |
| 通常 & 縮小工具方向制限 | 安全システムが 標準モード の時も 減少モード の時も有効です |

この値は、フィーチャーのコピーを未定義に戻すことで、デフォルトにリセットしたり、ツール方向構成を取り消したりすることができます。

ツールプロパティ デフォルトでは、ツールはツール出力フランジのZ軸と同方向を指しています。これは、2つの角度を特定することで変更できます:

- **傾き角度**: 出力フランジZ軸の出力フランジX軸に対する傾き量。
- **パン角度**: 傾いた出力フランジZ軸の出力フランジX軸に対する回転量。

その他の方法として、ドロップダウンメニューから既存のTCPを選択し、そのTCPのZ軸をコピーすることもできます。

18.8.2. ツール位置の制限

説明

[ツール位置] 画面では、ロボットアームの端部に配置されたツールやアクセサリの制限をより細かく管理することができます。

- [ロボット] では、変更を視覚化できます。
- [ツール] では、最大 2 個のツールを定義し構成することができます。
- [ツール1] は、 $x=0.0$ 、 $y=0.0$ 、 $z=0.0$ 、半径=0.0で定義されたデフォルトのツールになります。これらの値は、ロボットのツールフランジを示しています。

[TCPのコピー] で、[ツールフランジ] を選択してツールの値を0に戻すこともできます。デフォルトの球はツールフランジで定義されます。

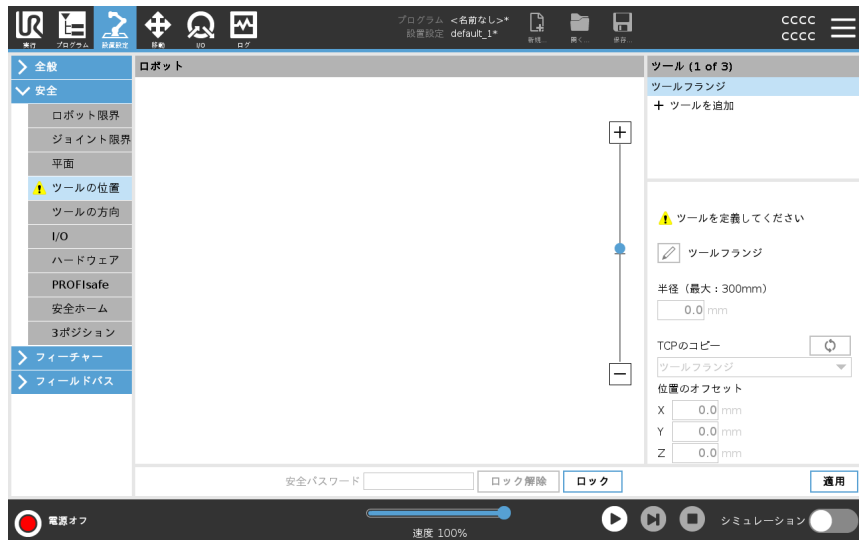

ユーザー定義の ツール

ユーザーが定義したツールでは、ユーザーは以下の変更を行うことができます：

- [半径] では、ツールの球の半径を変更できます。この半径は、安全面を使用する時に考慮されます。球の点が減少モードのトリガー平面を通過すると、ロボットは減少モードに切り替わります。安全システムは球上の全ての点が安全平面を通過するのを防止します(「18.8 ソフトウェアの安全上の制限 ページ159」を参照)。
- [位置] では、ロボットのツールフランジに対するツール位置を変更します。この位置は、ツール速度、ツールフォース、停止距離、安全面に関する安全機能のため考慮されます。

既存のツールセンターポイントを基準として使用し、新しいツール位置を定義できます。

TCP画面の一般メニューで事前に定義された既存のTCPのコピーは、[ツール位置]メニューの[コピーTCP]ドロップダウンリストからアクセスできます。

[編集位置]入力フィールドの値を編集または調整すると、ドロップダウンメニューに表示されるTCPの名前が**カスタム**に変わり、コピーされたTCPと実際の制限入力との間に差があることを示します。元のTCPはドロップダウンリストで依然として利用可能であり、元の位置に値を戻す際に再度選択できます。コピーTCPドロップダウンメニューでの選択は、ツール名には影響しません。

ツール位置画面の変更を適用すると、TCP設定画面でコピーしたTCPを変更しようとする時、コピーTCPテキストの右側に警告アイコンが表示されます。これは、このTCPが同期していないことを意味します。つまり、このプロパティフィールドの情報は、更新されておらず、TCPの変更が反映されていない可能性があります。このTCPは、同期アイコンを押すと同期することができます(「」を参照)。

ツールを正常に定義して使用するために、TCPを同期する必要はありません。

表示されているツール名の横にある鉛筆タブを押すと、ツールの名前を変更できます。また、[半径]を0-300 mmの許容範囲で指定できます。半径のサイズに応じて、点または球でグラフィックスの枠に限界が表示されます。

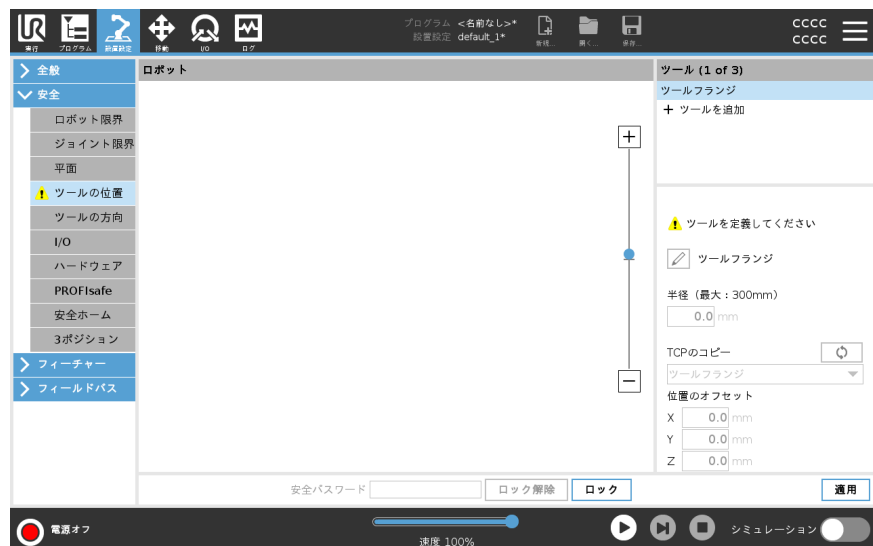

ツール位置の警告 ツールのTCPが安全平面に近づいたとき、安全平面が正しく作動するために[安全設定]で[ツール位置]を設定する必要があります。
警告は、次の場合に[ツール位置]に残ります：

- [ツールフランジ]の下で新しいツールを追加しなかった場合。

ツール位置の設定方法

1. [ヘッダー]の[設置設定]をタップします。
2. 画面の左側で、[安全]の下で[ツール位置]をタップします。
3. 画面の右側で、[ツールを追加]を選択します。
 - 新しく追加されたツールには **ツールX** というデフォルトの名前が付いています。
4. [編集] ボタンをタップして、**ツールX** の名前をより分かりやすいものに変更しましょう。
5. 現在使用しているツールの一致するように半径と位置を編集するか、[TCPのコピー]ドロップダウンメニューを使用して、[一般]>[TCP設定]から(定義されている場合) TCPを選択します。

ツール位置警告の例

この例では、半径は0.8mmで、TCP位置はXYZ [20, 0, 400]に設定されています。->全般/TCP設定で既に設定されている場合は、ドロップダウンメニューを使用して「TCPのコピー」を選択できます。画面の右下隅にある[適用]を押せば完了となります。

[ツール位置] ボタン上に警告が表示されることは、ツールがツールフランジに追加されていないことを意味します。

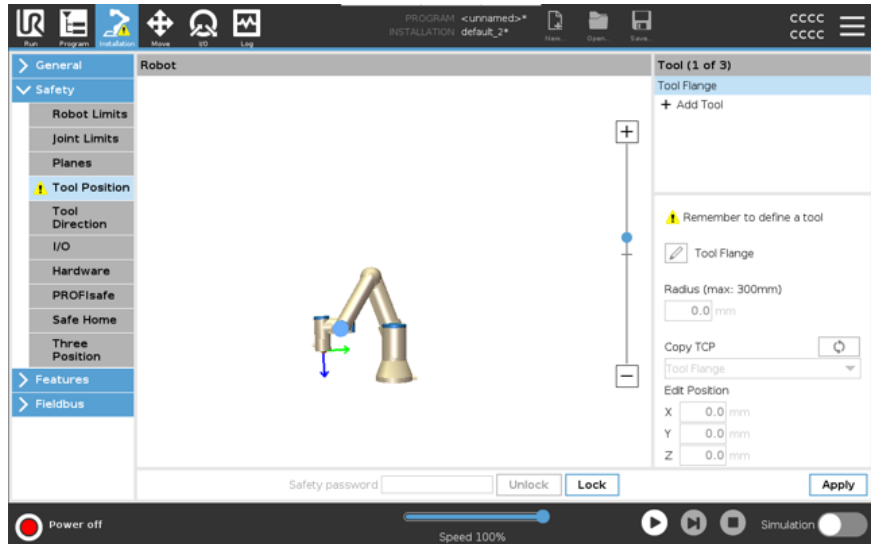

[ツール位置] 上に警告が表示されないことは、ツール(ツールフランジ以外のもの)が追加されていることを意味します。

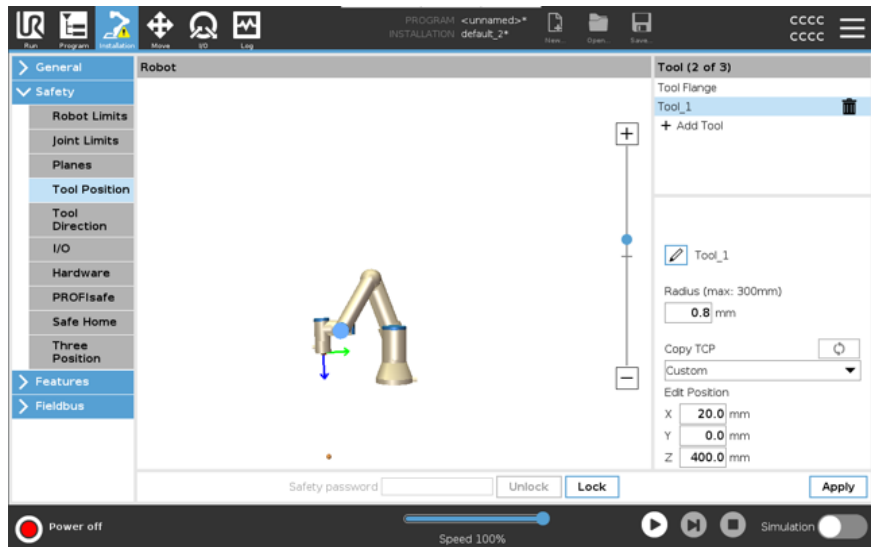

18.9. セーフホーム

説明

「セーフホーム」はユーザー定義のホームポジションを使用して定義される戻り位置です。セーフホーム I/O は、ロボットアームがセーフホームポジションにあり、セーフホーム I/O が定義されているときに有効 (アクティブ) です。ロボットアームは、ジョイントポジションが指定されたジョイント角度にあるか、その角度に360度の倍数を加えた角度にある場合、セーフホームポジションにあります。セーフホームポジションは、ロボットがセーフホームポジションで静止している時に有効になります。

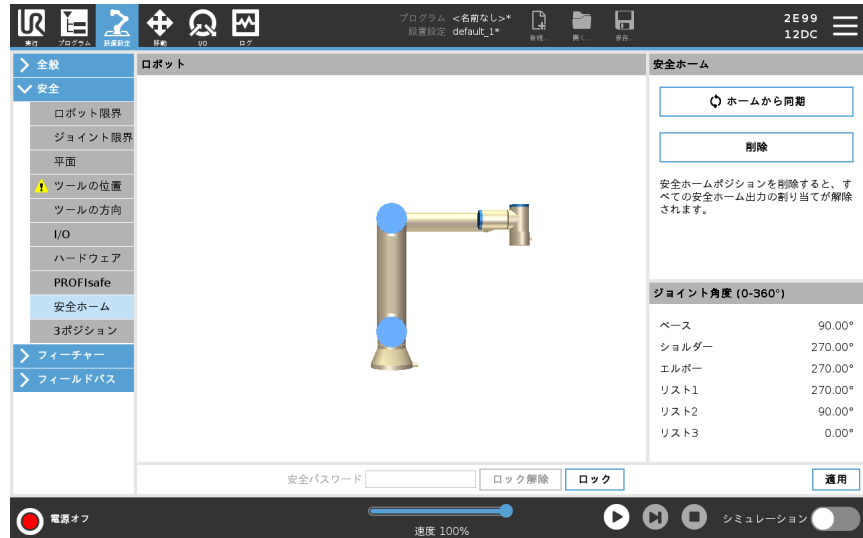

ホームからの同期 ホームからの同期方法

1. ヘッダーの [設置設定] をタップします。
2. 画面左にあるサイドメニューから [安全] をタップし、[安全ホーム] を選択します。
3. [安全ホーム] で、[ホームから同期] をタップします。
4. [適用] をタップし、表示されたダイアログボックスで [適用し再起動する] を選択します。

安全ホーム出力 安全ホームポジションは安全ホーム出力の前に定義する必要があります(「18.7 安全 I/O ページ155」を参照)。

安全ホーム出力の定義 「安全ホーム出力」の定義方法

1. ヘッダーの [設置設定] をタップします。
2. 画面左にあるサイドメニューの [安全] の下で、[I/O] を選択します。
3. [I/O] 画面の [出力信号] で、[機能割り当て] のドロップダウンメニューから [安全ホーム] を選択します。
4. [適用] をタップし、表示されたダイアログボックスで [適用し再起動する] を選択します。

安全ホームの編集方法**安全ホームの編集方法**

「ホーム」を編集しても、以前に定義された安全ホームポジションは自動的に変更されません。これらの値が同期していない間は、ホームプログラムコマンドは未定義です。

1. ヘッダーの[設置設定]をタップします。
 2. 画面左にある[サイドメニュー]の[全般]の下で、[ホーム]を選択します。
 3. [位置の編集]をタップし、新しいロボットアーム位置を設定して[OK]をタップします。
 4. [サイドメニュー]の[安全]の下で、[安全ホーム]を選択します。安全設定をロック解除するのに安全パスワードが必要です(「[18.1 ソフトウェア安全パスワードの設定ページ146](#)」を参照)。
 5. [安全ホーム]で、[ホームから同期]をタップします。
-

19. 実行のタブは、できる限り少ないボタンとオプションによってロボットアームとコントロールボックスを簡単に操作することを可能とします。

説明

[実行] タブでは、簡単な操作およびロボットの状態の監視ができます。プログラムの読み込み、一時停止、停止の他に、変数の監視が可能です。[実行タブ] は、プログラムが作成されロボットの動作する準備ができているときに最も役立ちます。



プログラム

プログラム ペインには、現在のプログラムの名前とステータスが表示されます。

新しいプログラムを読み込むには

1. [プログラム] ペインでは、[プログラムの読み込み] をタップします。
2. 一覧からご希望のプログラムを選択してください。
3. [開く] をタップして新しいプログラムを読み込みます。
変数がある場合は、プログラムを実行したときに変数が表示されます。

変数

変数 ペインには、実行時に値を格納および更新するためにプログラムによって使用される変数の一覧が表示されます。

- プログラムの変数はプログラムの一部です。
- 設置設定変数は、異なるプログラムの間で共有できる設置設定の一部です。同じ設置設定を複数のプログラムで利用できます。

プログラム内の全てのプログラム変数と設置設定変数は、一覧として[変数] ペインに表示され、変数の名前、値、および説明が載っています。

変数の説明 変数の説明を [説明] 欄に追加することで、変数に情報を追加できます。変数の説明は、[実行] タブの画面を使用しているオペレーターおよび/または他のプログラマーに変数の意味および/または変数の値の意味を伝えるために使用できます。変数の説明(使用する場合)の長さは、最大 120 文字です。変数の説明は、[実行] タブの画面にある変数一覧の [説明] 欄および [変数] タブの画面に表示されます。

お気に入りの変数 [お気に入りの変数のみを表示する] オプションを使用して、選択した変数を表示できます。
お気に入りの変数の表示方法

1. [変数] で [お気に入りの変数のみを表示する] ボックスにチェックを入れます。
2. [お気に入りの変数のみを表示する] にもう一度チェックを入れると全ての変数が表示されます。

[実行タブ] では、お気に入りの変数を指定することはできず、表示のみできます。お気に入りの変数の指定方法は変数のタイプによって異なります。

プログラム変数について詳しくは「[20.2.4 変数](#)」タブ ページ191」を参照してください。
設置設定変数について詳しくは「[21.5 設置設定変数](#) ページ292」を参照してください。

お気に入りのプログラム変数を指定するには



1. ヘッダーの [プログラム] をタップします。
変数は、**変数セットアップ** にリストされています。
2. 目的の変数を選択します。
3. **Favorite変数** ボックスにチェックを入れます。
4. **Run** をタップして変数表示に戻ります。

お気に入りのインストール変数を指定するには

1. ヘッダーで、**Installation** をタップします。
2. [一般] で、[変数] を選択します。
変数は、**インストール変数** の下にリストされています。
3. 目的の変数を選択します。
4. **Favorite変数** ボックスにチェックを入れます。
5. **Run** をタップして変数表示に戻ります。

[説明] 欄を折りたたむ/展開する 変数の説明は、必要に応じて、[説明] 欄の幅に合わせて複数の行にまたがります。以下に示すボタンを使用して、[説明] 欄を折りたたんだり展開したりすることもできます。

[説明] 欄を折りたたむ/展開する方法

1.  をタップして、[説明] 欄を折りたたみます。
2.  をタップして、[説明] 欄を展開します。

19. 実行のタブは、できる限り少ないボタンとオプションによってロボットアームとコントロールボックスを簡単に操作することを可能とします。

折りたたまれた [説明] 欄

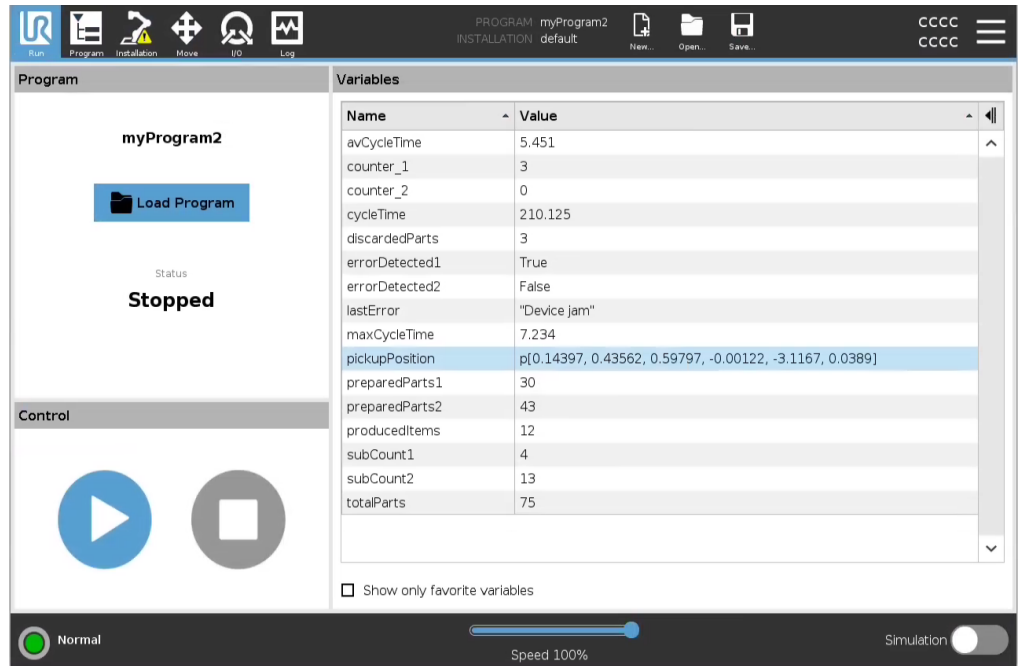

展開された [説明] 欄

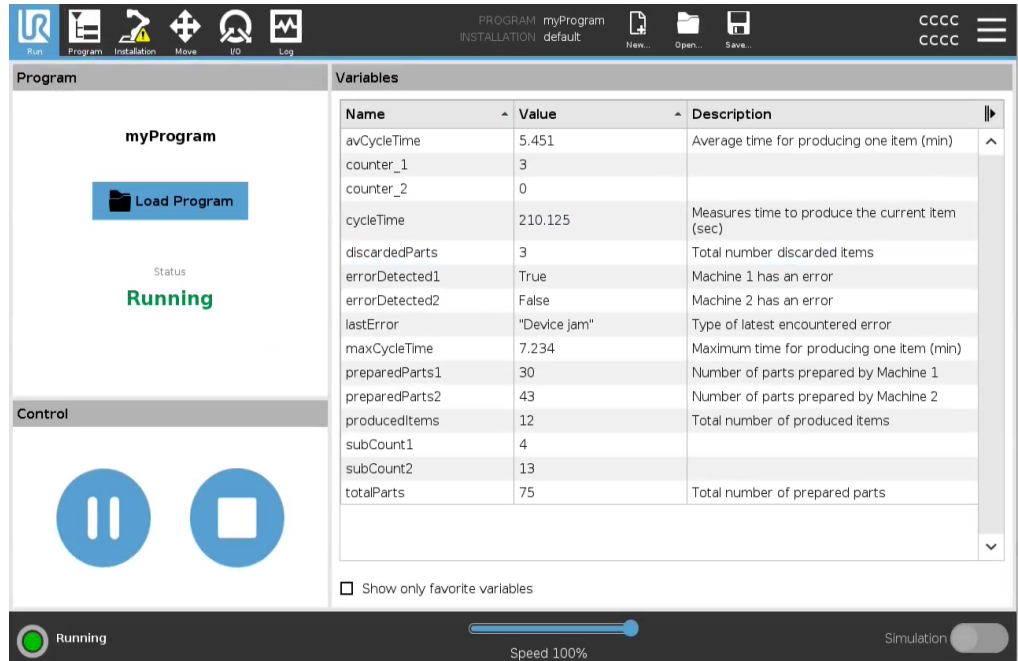

制御

コントロールペインでは、実行中のプログラムを制御できます。以下の表に記載されているボタンを使用して、プログラムを実行、停止、一時停止、再開できます：

- [実行] ボタン、[一時停止] ボタン、[再開] ボタンは1つにまとめられています。
- プログラムの実行中には [実行] ボタンは [一時停止] ボタンに変わります。
- [一時停止] ボタンは、[再開] ボタンに変わります。

| ボタン | | 効果 |
|------|---|---|
| 実行 |  | プログラムを再生するには 1. [コントロール]で、[再生]をタップして、最初からプログラムの実行を開始します。 |
| 再開 |  | 一時停止したプログラムを再開するには 1. 一時停止したプログラムの実行を続行するには、[再開]をタップします。 |
| 停止 |  | プログラムを停止するには 1. 停止をタップして実行中のプログラムを停止します 停止したプログラムを再開することはできません。 再生をタップしてプログラムを再起動できます。 |
| 一時停止 |  | プログラムを一時停止するには 1. 特定の時点でプログラムを一時停止するには、[一時停止]をタップします。 一時停止したプログラムを再開できます。 |

19.1. ロボットを位置まで移動

説明

プログラムを起動する前にロボットのアームを特定の開始位置まで移動する必要がある場合、またはプログラムを変更している途中にロボットのアームがウェイポイントに向かって移動している場合は、**[ロボットを位置まで移動]**画面にアクセスして下さい。

[ロボットを位置まで移動]画面でロボットアームを開始位置まで移動できない場合、プログラムツリー内の最初のウェイポイントまで移動します。

ロボットアームは次の場合に正しくないポーズに移動する可能性があります：

- 第1運動のTCP、フィーチャーポーズまたはウェイポイントポーズはプログラムの実行中に第1運動が実行される前に変更されます。
- 第1のウェイポイントはIfまたはSwitchプログラムツリーコマンドの中にあります。

ロボットを位置まで移動画面にアクセスする

1. ヘッダーの**[実行]**タブをタップします。
2. フッターで**[プレイ]**をタップして**[ロボットを位置まで移動]**画面にアクセスします。
3. 画面上の指示に従い、アニメーションとロボット本体を操作します。

ロボットを移動

[ロボットの移動:]を長押しすると、ロボットアームが開始位置まで移動します。画面表示されたロボットアームのアニメーションがこれから実行される必要な動作を示しています。



通知

衝突は、ロボットやその他の機器を損傷する可能性があります。実際のロボットアームの位置でアニメーションを比較し、障害物に衝突することなく、ロボットアームで運動を確実に安全に実行できるようにします。

手動

[手動]をタップし、**[移動]**画面にアクセスします。この画面では**[ツールの移動]**の矢印を使うか、ツール位置とジョイント位置の座標を構成することで、ロボットアームを動かすことができます。

19.2. プログラム

説明

[プログラム]フィールドには、ロボットに読み込まれたプログラムの名前と最新の状態が表示されます。**[既存プログラムを開く]**タブをタップすると、他のプログラムを読み込むことができます。

19.3. 変数

説明 ロボットプログラムでは、実行中にさまざまな値を格納したり、更新したりするために変数を活用できます。次の表の変数を使用できます。

| | |
|------------|--|
| インストール変数 | これらは複数のプログラムで使用でき、その名前と値はロボットの設置設定と一緒に保持されます。設置設定の変数は、ロボットとコントロールボックスが再起動した後も維持されます。 |
| 通常のプログラム変数 | これらは実行中のプログラムだけが利用でき、値はプログラムが停止するとすぐに失われます。 |

[ウェイポイントを表示する]を使用すると、ロボットプログラムはスクリプト変数を使用してウェイポイントに関する情報を保存できます。[変数]で[ウェイポイントを表示する]チェックボックスを選択すると、変数リストにあるスクリプト変数が表示されます。

使用可能な出力アクション

| | |
|--------|---|
| ブール値 | 値が True か False のブール型変数。 |
| int | -2147483648 ~ 2147483647(32 ビット) の範囲の整数です。 |
| float | 浮動小数点数(10 進数) (32 ビット) です。 |
| string | 文字列です。 |
| ポーズ | デカルト空間内の位置と向きを記述するベクトル。位置ベクトル(x, y, z) および回転ベクトル(rx, ry, rz) の組み合わせで方向を表し、p[x, y, z, rx, ry, rz] のように記述します。 |
| list | 変数列です。 |

20. プログラム]タブ

説明

[プログラム]タブはロボットプログラムを作成および編集する場所です。主に2つの領域があります：

- 左側には、ロボットプログラムに追加できるプログラムノードがあります。一番左にある[基本設定]、[詳細設定]、[テンプレート]のドロップダウンを使用できます。
- 右側には、ロボットプログラムに追加できるプログラムノードの設定があります。[コマンド]、[グラフィック]、[変数]オプションを使用できます。

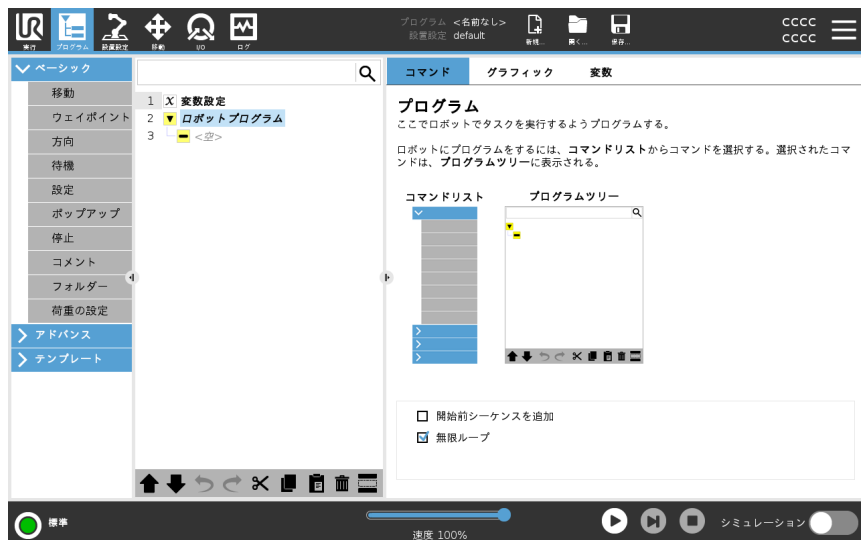

プログラムツリー

プログラムノードをプログラムに追加することでプログラムツリーを構築します。[コマンド]タブを使用して、追加されたプログラムノードの機能を設定できます。

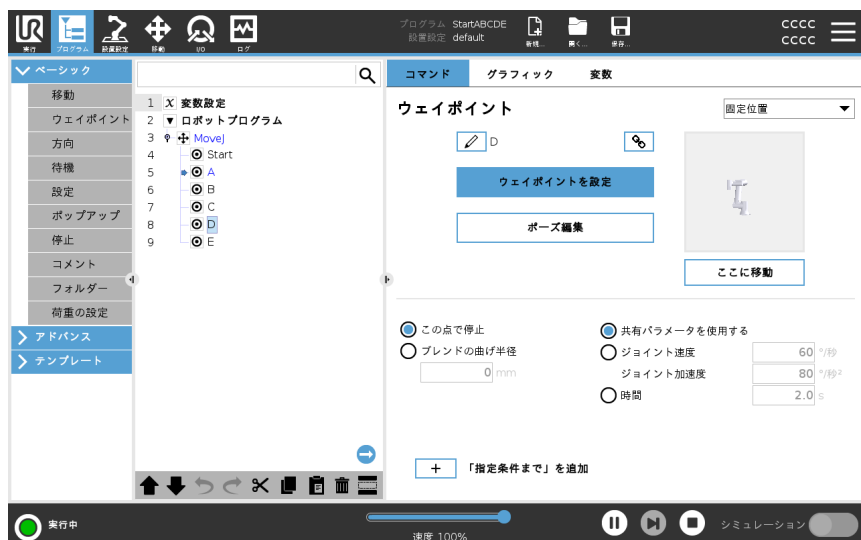

プログラムノードの追加方法

- 空のプログラムツリー、または正しく設定されていないプログラムノードを含むプログラムを実行することはできません。
- 正しく設定されていないプログラムノードは黄色で強調表示されます。
- 正しく設定されているプログラムノードは白色で強調表示されます。

プログラム実行表示

ロボットプログラムは長くなりがちなので、アクティブなプログラムコマンドを見ることでロボットプログラムの流れが分かるようになります。

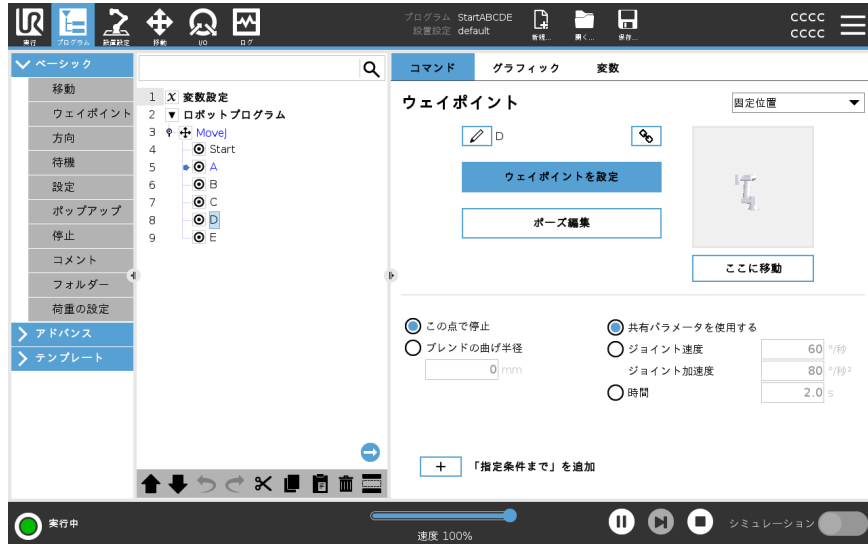

プログラムが動作中には、現在実行中のプログラムコマンドの隣に小さなアイコンが表示されます。

実行のパスは青色で強調表示されています。➡

プログラムの隅にあるアイコンを押すと、実行中のコマンドを追跡できます。➡

検索ボタン

特定のプログラムコマンドを探すこともできます。これは、多くの異なるプログラムコマンドのある長いプログラムを扱っている際に役立ちます。

20.1. ロボットプログラムの設定

説明

[ロボットプログラムの設定]を使用して、ロボットプログラム全体の構成を作成します。この種類の設定は、個別のプログラムノードには影響せず、ロボットプログラム全体に影響します。例えば、以下のことができます：

- ロボットプログラムが開始する前に実行する手順を追加できます。
- プログラム開始時の変数の初期値を設定できます。
- プログラムが永遠にループ処理するようにできます。



開始前シーケンスを追加

このチェックボックスを選択すると、主要なプログラムが開始する前に実行する指示やプログラムコマンドを追加できます。ロボットプログラムを永遠にループ処理するように設定しても、これらのコマンドは1回のみ実行されます。

無限ループ

このチェックボックスを選択すると、プログラムが完了した後にまた開始するようにできます。

例

グリッパを初期化したり、ロボットを「ホーム」位置に移動させたり、外部ソースへの信号や外部ソースからの信号をリセットしたりできます。

変数の初期値の設定

これを選択してプログラム変数の初期値を設定します。

1. ドロップダウンリストから変数を選択するかまたは変数選択ボックスを使用して変数を選択します。
2. 選択した変数に対する式を入力します。この式はプログラム開始時に変数値を設定するために使用されます。
3. **[前回プログラム実行時の変数値を保持する]**を選択すると、**[変数]**タブにある数値に変数を初期化することができます(「[20.2.4 変数](#)」タブ ページ191)を参照)。これにより、プログラム実行の間、変数が値を維持することが可能になります。プログラムの初回実行時、または変数タブのクリア時には、変数は式から値を取得します。

変数は、名前を空白にすることで(スペースのみ)プログラムから削除することができます。









20.2. プログラムツリー・ツールバー

説明

プログラムツリーの下部にあるアイコンを使用して、プログラムツリーに追加されたプログラムコマンドを操作できます。

プログラムツリーの ツールバーにあるア イコン

プログラムツリーの底部にあるツールバーを使用するとプログラムツリーを修正できます。

| | | |
|---------------|---|---|
| 「元に戻す」と「やり直し」 |  | コマンドの変更を元に戻したりやり直したりできます。 |
| 上下移動 |  | ノードの位置を変更できます。 |
| カット |  | コマンドを切り取り、他の処理(プログラムツリーの別の場所に貼り付けるなど)に使用できます。 |
| コピー |  | コマンドをコピーし、他の処理(プログラムツリーの別の場所に貼り付けるなど)に使用できます。 |
| 貼り付け |  | 以前に切り取りまたはコピーしたコマンドを貼り付けることができます。 |
| 削除 |  | プログラムツリーからコマンドを削除できます。 |
| 抑制 |  | プログラムツリーの特定のコマンドを抑制できます。 |
| 検索ボタン |  | プログラムツリー内で検索します。× アイコンをタップして検索を終了します。 |

20.2.1. 変数設定

説明

変数設定は常にプログラムツリーで最初のノードとなります。
 [変数設定] ペインは、プログラム変数に名前を付けたり編集したりお気に入りとして指定したりする場所です。
 お気に入りの変数に指定すると、変数は[プログラム] タブ画面の[変数] ペインと[実行] タブ画面に表示されます。

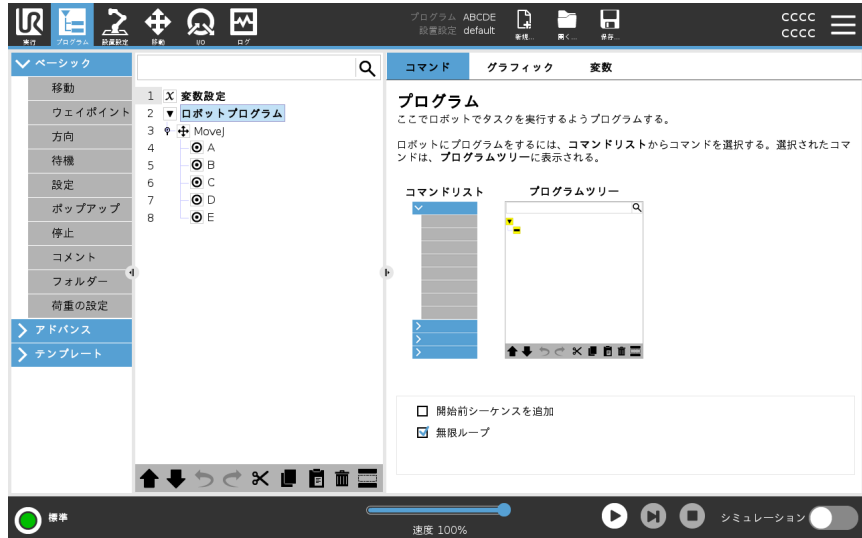

プログラム変数をお気に入りとして指定する方法

1. ヘッダーの[プログラム]をタップします。
2. [変数設定]で変数を選択します。
3. [お気に入りの変数]のボックスにチェックを入れて選択した変数をお気に入りの変数として指定します。

プログラム変数の編集

プログラム変数の編集には、名前付け、説明の記述、式の設定が含まれます。

プログラム変数に名前を付ける方法

1. [変数設定]で変数を選択します。
2. [名前]フィールドを選択します。
3. 画面上に表示されるキーボードを使用して名前を入力します。

プログラム変数の説明の記述方法

1. [変数設定]で変数を選択します。
2. [説明]フィールドを選択します。
3. 画面上に表示されるキーボードを使用して説明を入力します。

式プログラム変数の設定方法

1. [変数設定]で変数を選択します。
2. [式]フィールドを選択します。
3. 画面上に表示されるキーボードを使用して式を入力します。

初期値

初期値とは、プログラムを開始するときにプログラム変数に割り当てる最初の値のことです。

[前回プログラム実行時の変数値を保持する] ボックスにチェックを入れると、初期値を以前のプログラム実行の値に置き換えられます。しかし、以前実行したプログラムの値を使用してから新しいプログラムを読み込んだ場合は、初期値に戻ります。

20.2.2. コマンドタブ

説明

[コマンド] タブには、選択したプログラムノードの設定のオプションが含まれています。これらの設定オプションは、画面右側の [コマンド] タブの下に表示されます。画面の左側にある各プログラムノードを選択すると、[コマンド] タブのペインが変わります。

以下にさまざまなコマンドの例を記載しています。

移動

「移動」コマンドは、Polyscope で最も頻繁に使用されるコマンドの1つです。ここでは [MoveJ] コマンドが選択されていることが分かります。TCP、ジョイント速度、ジョイント加速度などのその他の情報が表示されます。

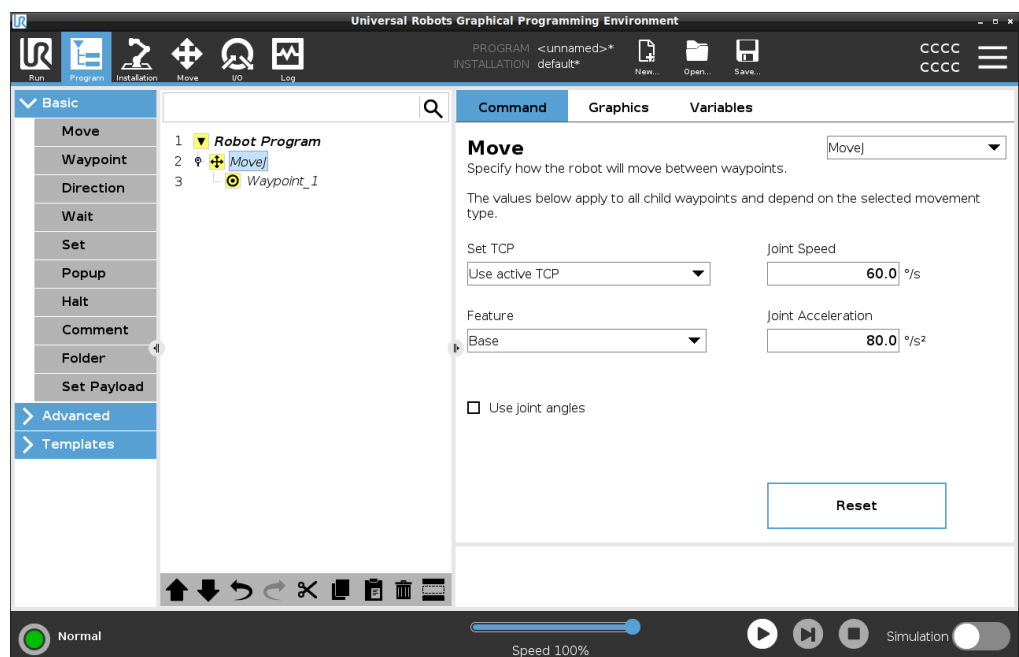

例

「移動」コマンドは、ウェイポイントを使用してロボットの運動を制御します。また、「移動」を使用して、ウェイポイントの間のロボットアームの移動の加速と速度を設定することもできます。

待機

「停止」コマンドを使用して、コントロールボックスに取り付けられたセンサーからの信号をロボットプログラムに待機させることができます。

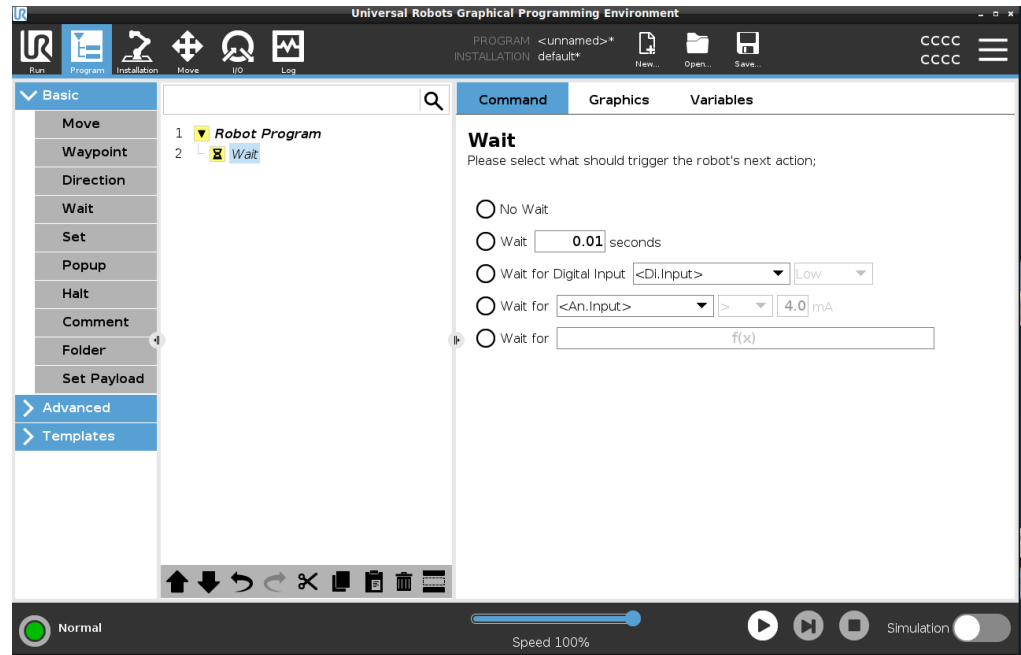

パレタイジング

パレタイジングテンプレートを使用して、簡単にパレタイジングプログラムを作成できます。同じパレタイジングテンプレートを使用して、デパレタイジングプログラムも作成できます。

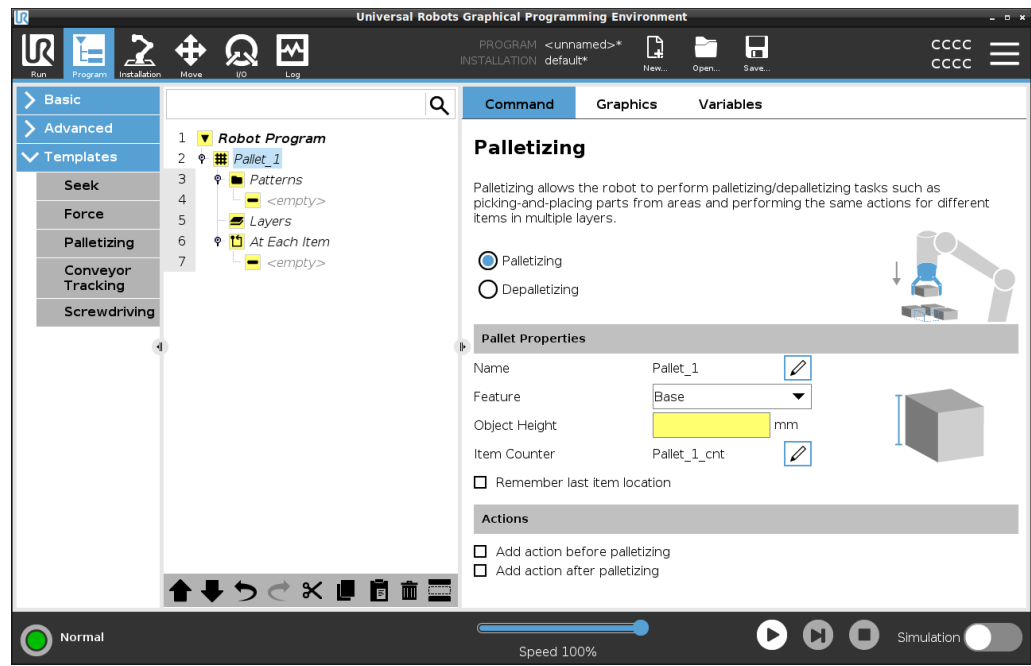

If文

ロボットプログラムに「If」、「Else」、「Elseif」条件を追加できます。

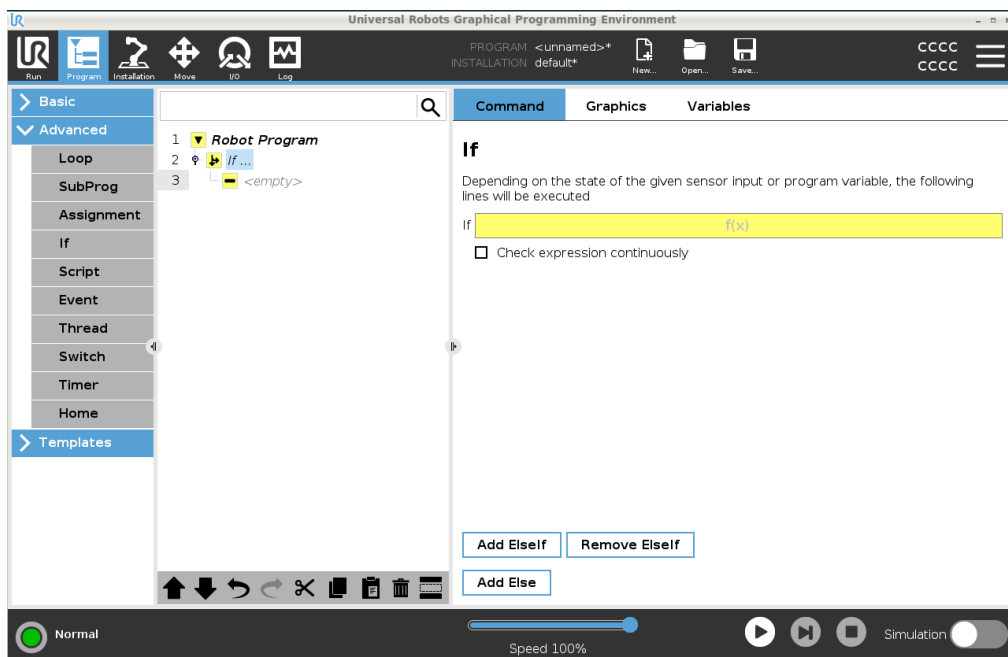

例

「If」コマンドを使用して、ロボットプログラムの2つ異なる結果を作成できます。

20.2.3. [グラフィック] タブ

説明

[グラフィック] タブには、実行中のプログラムが視覚的に表示されます。
[グラフィック] タブのペインの右上側のボタンを使うと、3D ビューのさまざまなグラフィックを非表示にすることができます。

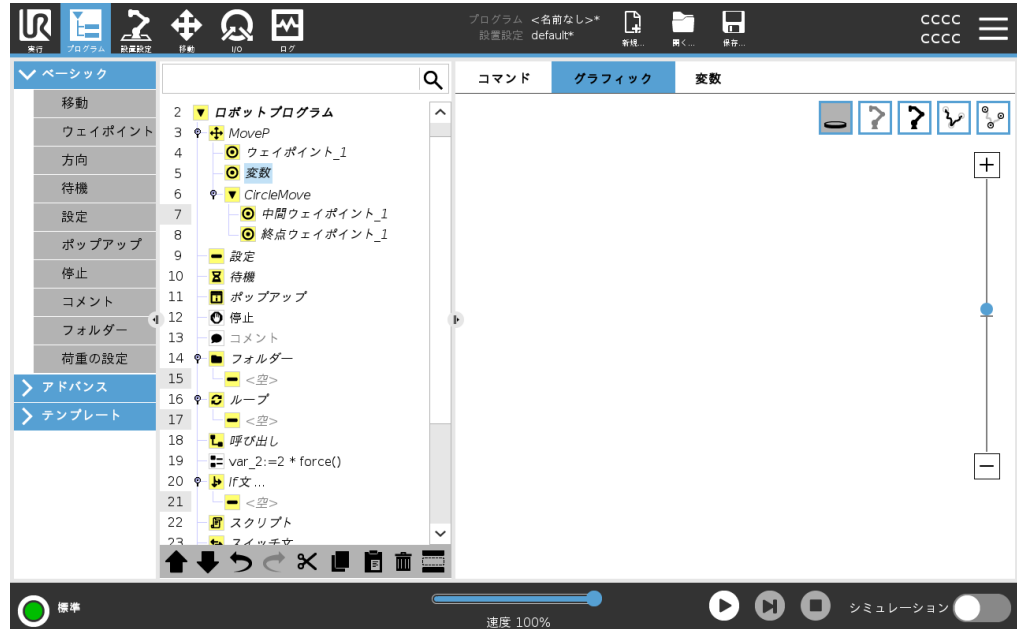

ロボットアームの3D 描写は、ロボットアームの現在位置を示します。
ロボットアームの影は、画面の左側で選択したウェイポイントに到達するためのロボットアームの意図したパスを示します。

TCP のパスが3D ビューで以下のように表示されます：

- 運動区分は黒です。
- ブレンド区分(運動区分の間の遷移)は緑で表示されます。
- 緑の点は、プログラム上の各々の中間地点における、TCP の位置を規定します。

平面

平面は、TCP の動きを制限する境界です。また、平面はツールの動きを制限することもできます。

TCP またはツールが平面に近づくと、平面の3D 表現がペインに表示されます。

- 3D ビューにズームインしてロボットアーム、TCP、またはツールをよく見ることができます。
- 2種類の平面を使用してTCP およびツールの動きを制限できます。

安全面

安全平面は、3D ビューで黄色および黒色で表示されます。矢印は、TCP を位置できる平面の側面を示します。

トリガー平面

トリガー平面は、3Dビューで青色および緑色で表示されます。小さい矢印は、標準モード制限(「[18.5 ソフトウェアの安全モード ページ149](#)」を参照)が有効である平面の側面を指します。

ツール方向の境界限界は、ロボットツールの現在の方向を示すベクトルのある球状円錐で表示されます。円錐の内側は、ツール方向(ベクトル)の許容領域を表します。

限界

プログラムの実行中、境界限界の3Dビューは無効になります。

TCP が全ての境界限界から離れると、3Dビューは消えます。

- ロボットツールの現在の方向を示すベクトルのある球状円錐で3Dビューに表示されるツール方向の境界限界を設定できます。
円錐の内側は、ツール方向(ベクトル)の許容領域を表します。
 - TCP が違反している場合、または境界限界に非常に近い場合に3Dビューで赤色で表示される赤の限界を設定することもできます。
-

20.2.4. 変数]タブ

説明

[プログラム] タブにある [変数] タブは、実行中のプログラムのリアルタイムの値を示します。変数は、画面の右側にある [変数] タブの下のパインにリストとして表示されます。変数は、表示する情報があるときにのみ表示され、プログラム実行の間に引き続き表示できます。

ウェイポイントを表示する

[ウェイポイントを表示する] ボックスにチェックを入れると、実行中のプログラムのウェイポイント変数を表示できます。

[変数] ペインでは、次のオプションも使用できます。

- [ウェイポイントを表示する] を選択すると、変数リストにあるウェイポイントスクリプト変数が表示されます。ロボットプログラムは、ウェイポイントに関する情報を保存するため、スクリプト変数を利用します。変数リストにあるスクリプト変数を表示するには、[変数] にある [ウェイポイント] の表示チェックボックスを選択します。
- [お気に入りの変数のみを表示する] を選択すると [変数タブ] にお気に入りの変数のみが表示されます。[実行] タブ(「19 実行のタブは、できる限り少ないボタンとオプションによってロボットアームとコントロールボックスを簡単に操作することを可能とします。ページ173」を参考)にある [変数] ペインと同様です。

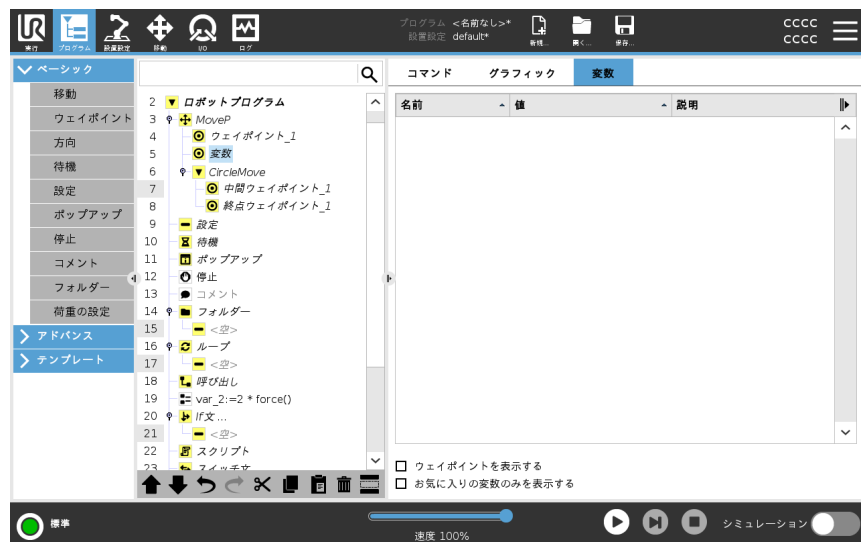

変数の値の型

ロボットプログラムは、変数を使用して、実行時にさまざまな値を保存および更新します。変数は、表示する情報がある場合にのみ表示されます。変数の種類は次のとおりです。

- プログラム変数-これらは実行中のプログラムのみが使用でき、プログラムが停止するとすぐに値が失われます。
- 設置設定変数 - 複数のプログラムで使用でき、その名前と値はロボットの設置設定(「[21.5 設置設定変数 ページ292](#)」を参照)と一緒に保持されます。
- スクリプト変数-これらはスクリプトファイルから取得され、さまざまな変数タイプを割り当てることができます。スクリプト変数は、[プログラム] タブまたは [設置設定] タブには表示されません。ロボットプログラムは、ウェイポイントに関する情報を保存するため、スクリプト変数を利用します。[変数] で [ウェイポイントを表示する] チェックボックスを選択すると、変数リストにあるスクリプト変数が表示されます。

次の表に、変数の値の種類を示します。

| | |
|--------|--|
| ブール値 | 値が True または False のブール変数 |
| int | -2147483648から2147483647 (32ビット) の範囲の整数 |
| float | 浮動小数点数(10進数) (32ビット) |
| string | 文字列 |
| ポーズ | デカルト空間内の位置と向きを記述するベクトル。これは、位置ベクトル (x, y, z) と、p [x, y, z, rx, ry, rz] と書かれた方向を表す回転ベクトル (rx, ry, rz) の組み合わせである。 |
| list | 変数のシーケンス |

20.3. 式エディタ

説明

式エディターにはいくつかのボタンと機能があり、乗算を表す * 記号や「以下」を表す ≤ 記号など、式の特長記号を挿入することができます。式はテキストとして編集します。定義された変数はすべて変数セレクターにあり、入力と出力のポートの名前は入力と出力セレクターにあります。特別な機能の一部は機能にあります。

エディタでの式

式が完了したら、[OK] ボタンをタップして文法上のエラーがないかを確認できます。[キャンセル] ボタンを押すと、未保存の変更をすべて破棄して画面を終了します。



例

```
digital_in[1]
stackrel?=  
True and analog_in[0]<0.5
```

20.4. 選択したプログラムノードの使用

説明

ロボットプログラムは、プログラムツリーの任意のプログラムコマンドから開始できます。これは、プログラムをテストしているときに役立ちます。

ロボットが手動モード(「[運用モード ページ141](#)」を参照)で動作しているときは、選択したコマンドからプログラムを開始したり、プログラム全体を最初から開始したりすることができます。

選択したも のから 再生

[フッター]にある[再生]ボタンを使用して、プログラムの開始方法を選択できます。下図では、[再生]ボタンが選択されており、**[選択したも
のから再生]**が表示されています。



- プログラムは、ロボットプログラムツリーにあるノードからのみ開始できます。**[選択したも
のから再生]**は、プログラムが選択されたノードから実行できない場合は停止します。
また、選択したノードからプログラムを再生中に割り当てられていない変数が検出された場合も、プログラムは停止し、エラーメッセージが表示されます。
- **[選択したも
のから再生]**はサブプログラムで使用できます。プログラム実行は、サブプログラムが終了したときに停止されます。
- スレッドが常に最初から開始するため、**[選択したも
のから再生]**はスレッドで使用することはできません。

選択したコマ ンドから プログラムを 再生する 方法

1. プログラムツリーでコマンドを選択します。
2. [フッター]で[再生]をタップします。
3. **[選択したも
のから再生]**を選択すると、プログラムツリーのコマンドからプログラムを実行します。

例

停止したプログラムを特定のノードから再開できます。

20.5. プログラムでブレークポイントを使う

説明

ブレークポイントはプログラムの実行を一時停止します。ブレークポイントを使用すると、特定の時点で実行中のプログラムを停止させて再開することができます。これは、ロボット的位置や変数などを検査しているときに役立ちます(「[運用モード ページ141](#)」を参照) 以下の画像では、ノードにブレークポイントを追加しています。

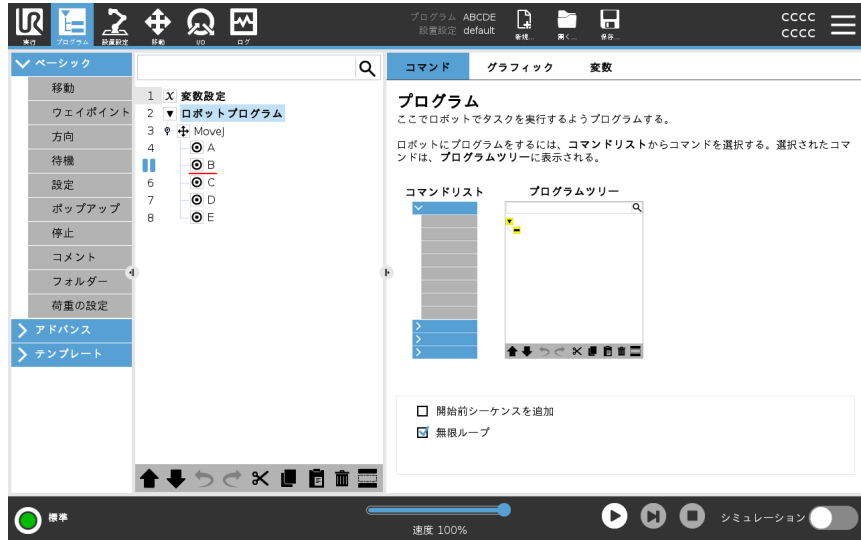

ブレークポイント ロボットプログラムがブレークポイントに到達すると、赤色に変わります。次のブレークポイントは青のままとなります。



ブレークポイントは、ノードの上または下に赤い線として表示されます。赤い線は、ウェイポイントノードの下および他のノードの上に表示されます。

プログラムにあるコマンドはほとんど、実行される前に一時停止されます。ブレークポイントを追加するとノードの動作が変わります。

- ブレークポイントをウェイポイントに追加すると、プログラムをウェイポイントに停止させることができます。つまり、コマンドのブレンドは無視されるのです。
- 「指定条件まで」コマンドにブレークポイントを追加して「指定条件まで」が満たされたときにプログラムを停止させることができます。つまり、ノードのブレンドは無視されないのです。

ブレークポイントの追加 プログラムへのブレークポイントの追加方法

1. プログラムツリーでラインナンバーにタップするとブレークポイントを追加できます。
2. ブレークポイントは、ロボットプログラムから削除されるまでは有効です。

ブレークポイントの削除 プログラムからのブレークポイントの削除方法

1. プログラムツリーで、ブレークポイントをタップするとまた削除できます。
2. すると、ロボットプログラムは意図した通りに実行されます。

20.6. プログラムでの単独手順

説明

「シングルステップ」を使用すると、ロボットが「手動」モードになっている場合、プログラムのコマンドを1つずつ実行していくことができます。
(「[運用モード ページ141](#)」を参照)。

これは、プログラムにエラーがないか確認しているときに役立ちます。

シングルステップ

「シングルステップ」を使用すると、選択したプログラムコマンドを実行してから次のコマンドの先頭で一時停止できます。
「シングルステップ」は、現在のプログラムが一時停止になっているときのみ使用できます。特定のコマンドに「シングルステップ」を使用したい場合は、コマンドがブレークポイントに対応している必要があります。



20.7. 基本プログラムのノード

説明

ベーシックなプログラムコマンドは簡単なロボットアプリケーションの作成に使用されます。一部のベーシックなプログラムコードは、ロボットプログラムの整理やロボットプログラムでのコメントの作成に使用されます。大きなロボットプログラムの場合、これはとても便利です。

20.7.1. 移動

説明

[移動] コマンドを使用すると、ロボットを点 A から点 B まで移動させることができます。ロボットがどのように動くかは、ロボットが実行している作業にとって重要です。

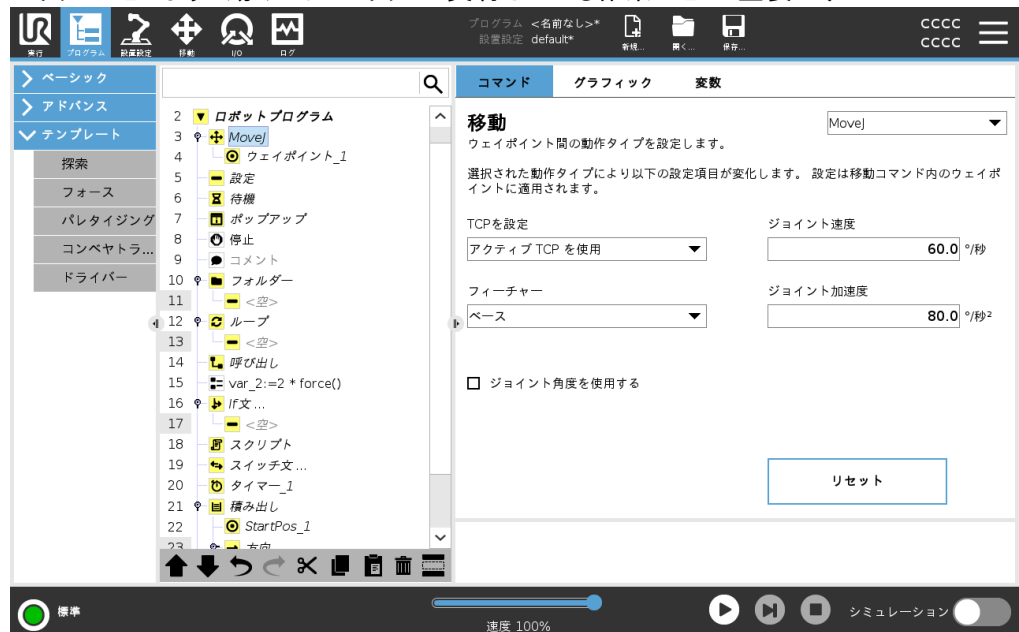

プログラムツリーに[移動]を追加すると、画面の右側に[移動]ペインが表示されます。

「移動」コマンドは、ウェイポイントを使用してロボットの運動を制御します。

「移動」コマンドをプログラムに追加するとウェイポイントは自動的に追加されます。

[ウェイポイントの詳細はこちらです。](#)

また、「移動」を使用して、ウェイポイントの間のロボットアームの移動の加速と速度を設定することもできます。

ロボットは4つの「移動」コマンドで移動します。「移動」コマンドの種類は以下を参照してください。

MoveJ

「MoveJ」コマンドを使用すると、ロボットに最適な点 A と点 B の間の移動を作成できます。

この移動は、A から B への直線とは限りませんが、ジョイントの開始位置とジョイントの終了位置には最適です。

「MoveJ」コマンドの追加

1. ロボットプログラムで「移動」コマンドを追加したい場所を選択します。
2. ベーシックの下で [移動] をタップして、ロボットプログラムに [移動] コマンドと一緒にウェイポイントを追加します。
3. [移動] コマンドを選択します。
4. ドロップダウンメニューで [MoveJ] を選択します。

詳細

「MoveJ」を使用すると、ロボットアームのジョイント空間で計算された動きをします。ジョイントは同時に移動を完了するように制御されています。この移動タイプでは、ツールがたどるための曲線のパスを描きます。この移動タイプに適用されている共有パラメータは最大ジョイント速度、ジョイント加速度であり、 deg/s および deg/s^2 でそれぞれ規定されています。ロボットアームをウェイポイント間で高速に移動させたい場合、そのウェイポイント間にあるツールのパスを無視し、この移動タイプが優先設定になります。

MoveL

「MoveL」コマンドを使用すると、点 A から点 B への直線の移動を作成できます。

「MoveJ」コマンドの追加

1. ロボットプログラムで「移動」コマンドを追加したい場所を選択します。
2. ベーシックの下で [移動] をタップして、ロボットプログラムに [移動] コマンドと一緒にウェイポイントを追加します。
3. [移動] コマンドを選択します。
4. ドロップダウンメニューで [MoveL] を選択します。

詳細

MoveL はウェイポイント間で、ツール中心点 (TCP) を直線に作動させます。すなわち、各々のジョイントは、ツールの直線パスを維持させるために複雑な動きをします。この移動タイプに設定できる共有パラメータは、それぞれ mm/s および mm/s^2 に規定された望ましいツール速度とツール加速度、それにフィーチャーです。

MoveP

「MoveP」コマンドを使用すると、ウェイポイント間の一定速度の移動を作成できます。一定速度を確保するためにウェイポイント間のブレンドが有効になっています。(「[ブレンドページ216](#)」を参照)。

「MoveP」コマンドの追加

1. ロボットプログラムで「移動」コマンドを追加したい場所を選択します。
2. ベーシックの下で [移動] をタップして、ロボットプログラムに [移動] コマンドと一緒にウェイポイントを追加します。
3. [移動] コマンドを選択します。
4. ドロップダウンメニューで [MoveP] を選択します。

詳細

[moveP] はツールを円弧ブレンドで一定の速度を保ちながら直線的に動かすもので、糊付けや、調合など特定の工程作業を目的としています。ブレンド半径の大きさは、デフォルト値では、すべてのウェイポイント間の共有値となります。値を小さくするとパスは鋭く曲がるようになり、反対に、値が大きいほどパスは円滑になります。ロボットはウェイポイントの間を一定速度で動くため、ロボットのコントロールボックスは I/O 操作やオペレーターの処理を待機することはできません。待機することで、ロボットアームの運動が止まったり、ロボット停止を引き起こしたりする可能性があります。

MoveCircle 「円移動」コマンドは、半円を作ることで円移動を作成します。
「円移動」は「MoveP」経由のみで追加できます。

「円移動」コマンドの追加

1. ロボットプログラムで「移動」コマンドを追加したい場所を選択します。
2. ベーシックの下で [移動] をタップします。
ロボットプログラムに「移動」コマンドと一緒にウェイポイントが追加されます。
3. [移動] コマンドを選択します。
4. ドロップダウンメニューで [MoveP] を選択します。
5. [円移動を追加する] をタップ
6. 方向のモードを選択します。

詳細

ロボットは現在の位置または開始点から円移動を開始し、円弧上に指定された中間ウェイポイントを通じて終点ウェイポイントに移動し、円移動を完了します。
モードは円弧を通じてツールの方向を計算するために使用されます。
モードは以下の設定が可能です：

- 方向拘束：ツールの方向を定義するために開始点のみが使用されます。
- 非拘束：ツールの姿勢を定義するために、開始点が終点ウェイポイントに変換されます。

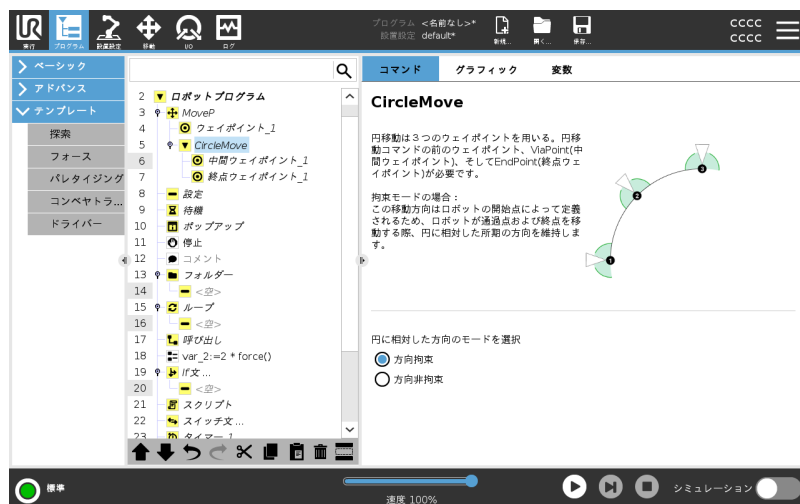

移動ペイン

説明

[移動] ペインのさまざまなフィーチャーオプションを使用すると、「移動」と接続されているウェイポイントに詳細を追加できます。
これらのオプションを使用してプログラムをカスタマイズしましょう。

[移動] ペインのフィーチャーは以下を参照してください：

移動：TCP を設定 ロボットプログラムの実行中にTCPを変更したい場合は、この設定を使用してください。これはロボットプログラムの実行中に2つの異なる物体を操作する必要がある際に便利です。どのTCPがアクティブTCPとして設定されているかによって、ロボットの動き方が調整されます。**[アクティブTCPの無視]**により、この移動をツールフランジに関連して調整することができます。

「移動」でのTCPの設定 「移動」でのTCPの設定方法

1. [プログラム] タブ画面にアクセスし、ウェイポイントに使用されるTCPを設定します。
2. [コマンド] の下で、右側のドロップダウンメニューから[移動]のタイプを選択します。
3. [移動] の下で、[TCPを設定]ドロップダウンメニューの中のオプションを選択します。
4. [Use active TCP]を選択するか、[a user defined TCP]を選択します。
[Ignore Active TCP]を選択することもできます。

移動：フィーチャー 「フィーチャー」は[移動]ペインにあるオプションです。プログラムがツールの座標を記憶するように、ウェイポイント間でフィーチャーを使用します。これは、ウェイポイントを設定するときに便利です(「[21.13 フィーチャー ページ303](#)」を参照)。

以下には様々なフィーチャーが記載されています。

フィーチャー 「フィーチャー」は次の状況で使用できます。

- 「フィーチャー」は、相対ウェイポイントに影響を与えません。相対的な移動は常にベースの方向に対して実行されます。
- ロボットアームが可変ウェイポイントに向かって移動する場合、ツールセンターポイント(TCP)は選択したフィーチャーの空間内の変数の座標として計算されます。したがって、可変ウェイポイントのロボットアーム動作は、別のフィーチャーが選択されれば、必ず変化します。
- プログラムを実行中に対応する変数にポーズを割り当てると、フィーチャーの位置を変更できます。

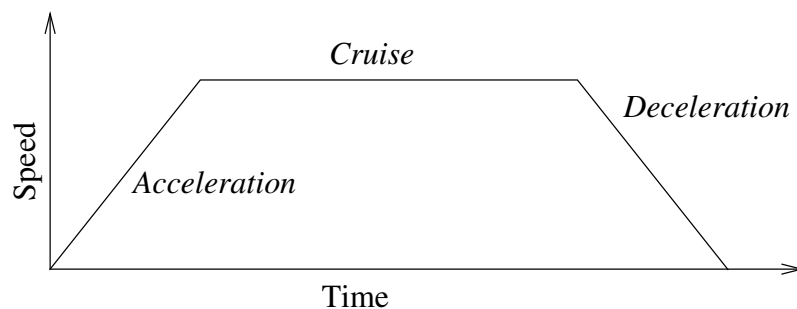

12.1: 移動の速度プロファイル。 カurveは、加速度、クルーズ3、減速度のつのセグメントに分かれています。巡航フェーズのレベルはモーションの速度設定によって決まり、加速フェーズと減速フェーズの勾配は加速パラメーターによって決まります。

移動: ジョイント角度を使用する

MoveJを使用してウェイポイントを定義する場合、3D ポーズの代わりに「ジョイント角度を使用する」を使用できます。

[ジョイント角度を使用する]を使用して定義されているウェイポイントは、プログラムがロボット間を移動している場合は変更されません。これは、プログラムを新しいロボットにインストールするときに役立ちます。

「ジョイント角度を使用する」を使用すると、TCP オプションを使用できなくなります。

移動: 移動コマンドでの共有パラメーター

[移動] 画面右下の共有パラメーターは、ロボットアームの以前の位置からコマンドの下での最初のウェイポイントまで、またそこからその後の各々のウェイポイントまでの移動に適用されます。

[移動] コマンドの設定は、その[移動] コマンド配下の最後のウェイポイント以降のパスには適用されません。

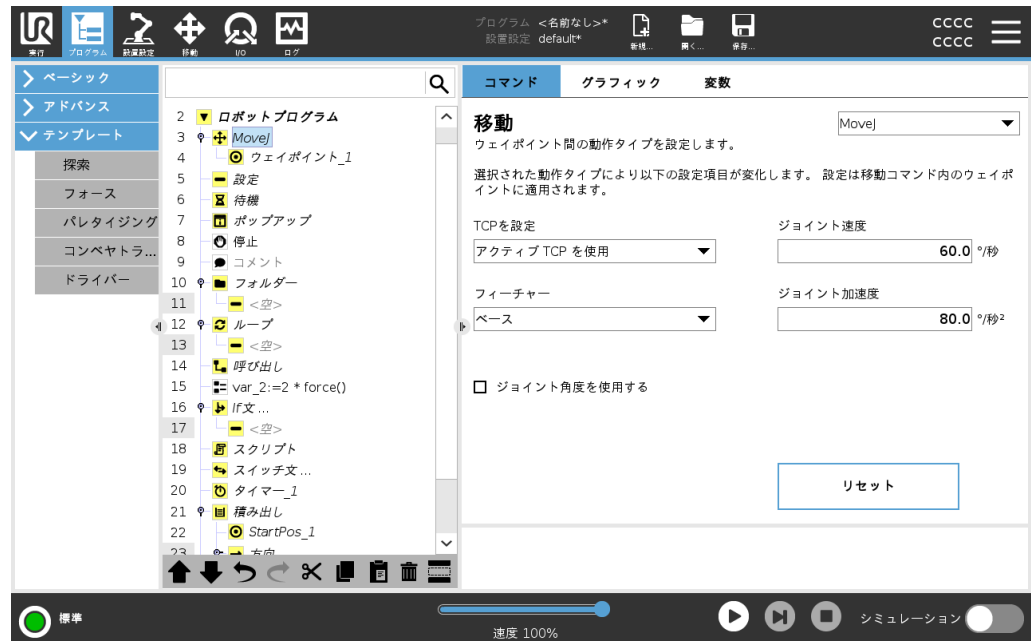

20.7.2. ウェイポイント

説明

ウェイポイントはロボットプログラムの最も重要な部分の一つであり、ロボットアームに移動先を1つずつ伝えます。

ウェイポイントの追加

ウェイポイントは「移動」と一緒に使用されますので、最初のウェイポイントに「移動」を追加する必要があります。

ロボットプログラム
へのウェイポイント
の追加

1. ロボットプログラムで「移動」コマンドを追加したい場所を選択します。
 2. ベーシックの下で [移動] をタップします。
- ロボットプログラムに「移動」コマンドと一緒にウェイポイントが追加されます。

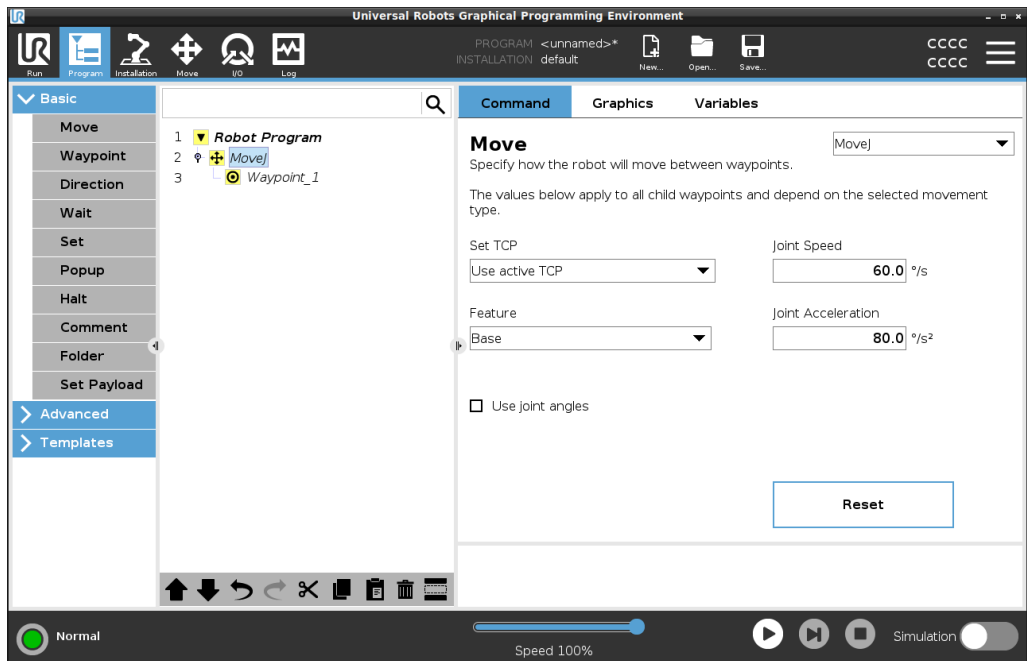

「移動」または「ウェ
イポイント」へのウェ
イポイントの追加

1. ロボットプログラムで「移動」コマンドまたは「ウェイポイント」コマンドを選択します。
 2. [ベーシック] の下で [ウェイポイント] をタップします。
- 追加のウェイポイントは「移動」コマンドに追加されます。このウェイポイントは「移動」コマンドに属しています。

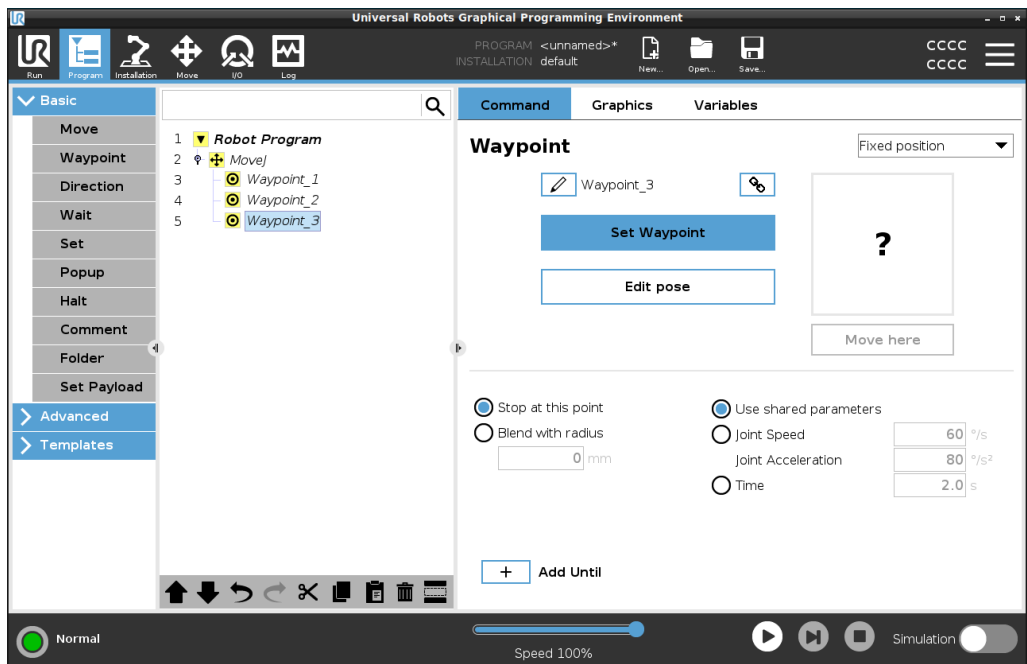

追加のウェイポイントはロボットプログラムで選択したウェイポイントの下に追加されます。

詳細 ウェイポイントを使用すると、フィーチャーと「移動」コマンドのTCP間に教示された関係を適用することになります。現在選択されているフィーチャーにフィーチャーとTCPの関係を適用することで、目的のTCP位置を実現できます。ロボットは、現在のアクティブなTCPが目的のTCP位置に到達するためにアームをどう位置すべきかを計算します。

ウェイポイントの設定方法

説明 ウェイポイントには、セットアップ、用途、ロボットプログラムでのウェイポイントの位置によってさまざまな設定方法があります。

ウェイポイントの名前付け ウェイポイントは、ロボットプログラムに追加すると固有の名前を与えられます。ユーザーはウェイポイントの名前を変更できます。

- ウェイポイントに名前を付ける方法**
1. 画面の右側にある [コマンド] タブを見つけてください
 2. 名前を変更するウェイポイントを選択します
 3. [名前の変更] ボタンをタップします 
 4. 新しい名前を入力します
 5. [送信] をタップして新しい名前を保存します

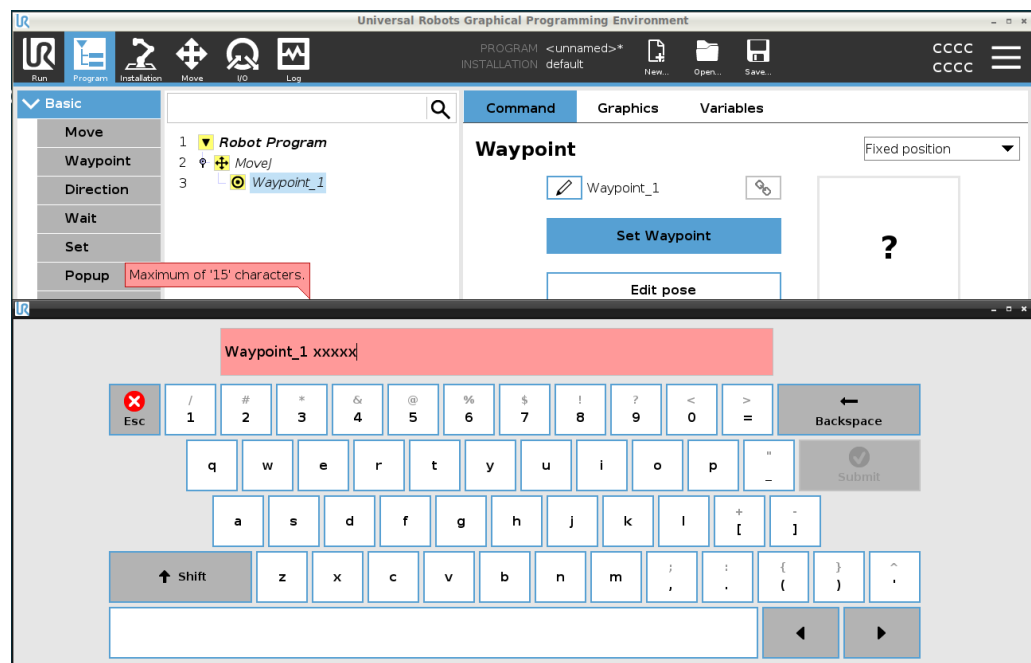

ヒント 大きなロボットプログラムでは、50ウェイポイント以上使用されることがあるので、分かりやすい名前の付け方にしましょう。

ウェイポイントのリンク リンクアイコンを選択することで、ウェイポイントがリンクされポジション情報が共有されます。

詳細 ブレンド半径、ツールジョイント速度およびツールジョイント加速などのその他のウェイポイント情報はリンクされていたとしても個別のウェイポイントに対して構成されます。

この点で停止 ロボットプログラムをこのウェイポイントに止まるように設定します。ロボットは、この点に移動する間減速して、次のウェイポイントに移動し続けます。

[この点で停止]の使用

1. 変更するウェイポイントを選択します
2. 画面の右側で次を選択します  Stop at this point

ヒント これは、ロボットに正確な位置に移動してほしいときに役立ちます。

使用例 ロボットを溶接または機械処理アプリケーションから離したいとき。

ブレンドの曲げ半径 ロボットアームの動きをウェイポイントの間でブレンドするためのブレンド半径を追加できます。[ブレンドの詳細い説明はこちらのリンクをご覧ください。](#)

ブレンドの半径の使用 ウェイポイントにブレンドを追加すると、ウェイポイントの間の移行がよりスムーズかつ効率的になります。これによりロボットアームはよりスムーズに動きますが、全てのロボットアームの動きに適用できるわけではありません。

1. 変更するウェイポイントを選択します
2. 画面の右側で次を選択します  Blend with radius
3. 数字 [mm] を追加してブレンド半径を定義します
4. [送信] をタップして数字を保存します

ヒント 2つの点の間の移行を指導するために複数のウェイポイントを使用している場合、間のウェイポイントをブレンドして全体的な動きをよりスムーズかつ効率的にできます。

共通のパラメータの使用 これはウェイポイントのデフォルト設定です。設定は、親の[移動]コマンドからコピーされます。

使用例 これは、親の[移動]コマンドでジョイント速度とジョイント加速が【変更されない】場合に使用されます。

ジョイント速度 / ジョイント加速 [移動]コマンドではそれぞれのジョイントのスピードと加速を変更できます。

ジョイント速度または加速の変更

1. 変更するウェイポイントを選択します
2. 画面の右側で次を選択することでジョイントの速度または加速を設定します

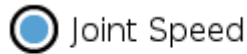

Joint Acceleration

3. 速度の値を追加します
4. 加速の値を追加します

使用例

パレタイジングプログラムを作成すると、プログラムが物体を置く際はウェイポイントへの移動を遅くして、別の物体を拾う際は移動を早くできます。

時間

このウェイポイントに到達するのにかかる時間を変更できます。最大値は21.600秒/6時間です。

時間は秒単位で追加します

1. 変更するウェイポイントを選択します
2. 画面の右側で次を選択します  Time
3. 数字を [s] で追加します
4. [送信] をタップして数字を保存します

これでロボットがこのウェイポイントまで移動するのに [s] かかります。

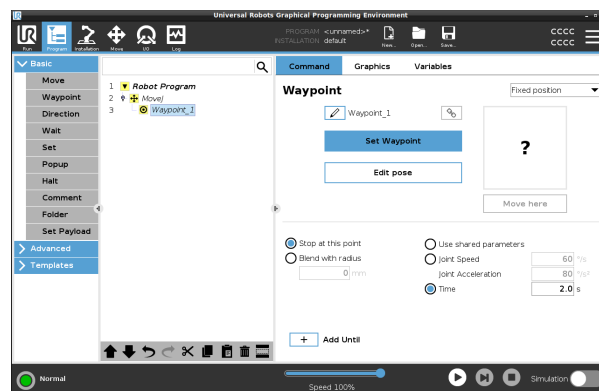

「指定条件まで」を追加

[指定条件まで] を使用するとウェイポイントを設定するための複数のオプションから選べます。

ステップ

ステップバイステップの手順は「指定条件まで」を追加 [ページ223](#)のリンクをご覧ください。



固定ウェイポイント

説明

固定ウェイポイントは、PolyScope で使用される標準ウェイポイントです。これは、設定された座標系 (デフォルトではロボットのベース) に相対的な固定位置であり、指示されたらロボットが戻る場所です。固定位置ウェイポイントは、物理的にその位置にロボットアームを動かすことで指示します。17.4 フリードライブ [ページ127](#)または PolyScope の [22 移動](#) タブ [ページ320](#)を使用してロボットを移動できます。

使用する場面：

- ロボットを特定の場所に移動させる必要がある場合 (機器の周りを移動したり、ピックアップ/プレースなどの操作のために特定の場所に移動する必要がある場合)。
- ロボットベースなど、ある場所に相対的な固定ウェイポイントを使用してロボットプログラムを作る場合、ロボットを移動させてロボットのベースの場所を再定義すると、ロボットプログラムが新しい場所で動作するようになります。

使用しないほうが良い場面：

- ウェイポイントの場所を動的なものにしたい場合。固定ウェイポイントは固定位置であり、意図的に更新された場合と座標系に相対的である場合にのみ変更します。

固定ウェイポイント



「移動」コマンドを追加すると、ロボットプログラムに固定ウェイポイントを追加できます。「移動」コマンドが「MoveJ」、「MoveL」、または「MoveP」のいずれでも構いません。

ロボットプログラムへの固定ウェイポイントの追加方法

1. [プログラム] タブで [ベーシック] をタップします。
2. 「移動」コマンドを追加します
3. 自動的に生成されたウェイポイントを選択します
 - a. セレクターは自動的に次に設定されているので注意してください:

Fixed position ▼

Set Waypoint

4. [] をタップして [移動] タブに移動します
5. ウェイポイントの設定
6.  のチェックマークをタップしてウェイポイントを保存して [プログラム] タブに戻ります。

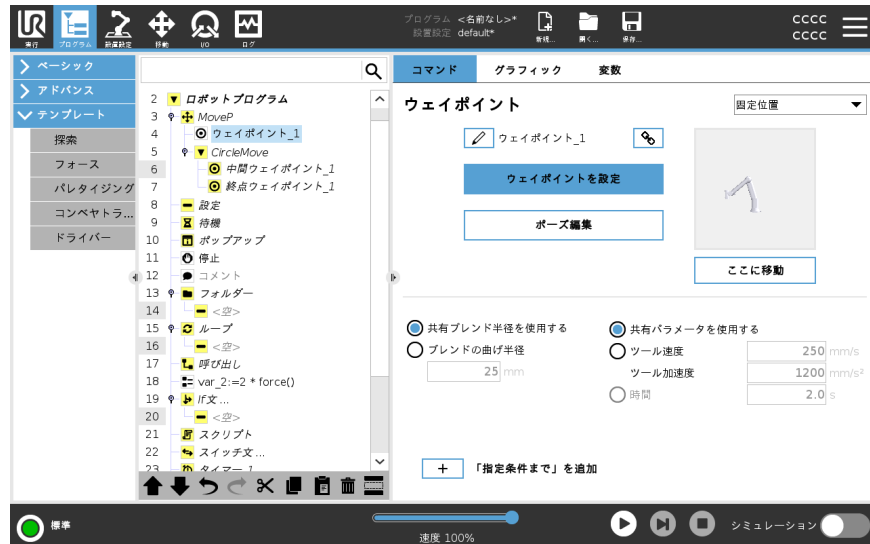

例

機械処理アプリケーションでワークをチャックから取り外すときは、ウェイポイントを固定位置にして、機器との接触を避けます。¹

固定ウェイポイントの設定

¹機械処理では、チャックはワークに作業を行うツールを持ちます。例えば、チャックは、ドリルビットに取り付けるドリルの部分です。

説明

固定ウェイポイントの設定とは、設定したい特定のウェイポイントの位置にロボットアームを移動することを意味します。次に、ロボットアームの全体的な動きの位置として、ロボットプログラムでウェイポイントは「設定」されます。

フリードライブモードを使用するか、[移動] タブの手動コントロールでロボットアームを動かすことができます。「20.7.1 移動 ページ201」を参照

固定ウェイポイントの設定

ロボットプログラムへの固定ウェイポイントの追加方法

1. ロボットプログラムで「固定ウェイポイント」を追加したい場所またはコマンドを選択します。
2. [ベーシック] の下で [ウェイポイント] をタップします。
3. ロボットプログラムで新しく追加したウェイポイントを選択します。



4. **Set Waypoint** をタップします。

ウェイポイントを設定するためにロボットアームをどのように動かすかは、ロボットプログラム、作成するアプリケーション、TCP 構成などによって大きく異なります。ウェイポイントを設定するには複数の方法があります。

- TCP が直線的に動くようにロボットアームを動かしたい場合は、TCP 矢印を使用します。
- フリードライブを使用してロボットアームを動かしたい場合は、[フリードライブ] ボタンを長押しします。
- 次のウェイポイントの正確な座標位置が分かっている場合は、ツールの位置を使用してロボットアームを移動させることができます。
- 特定のジョイントを動かしたい場合は、「ジョイント角度」値を使用します。

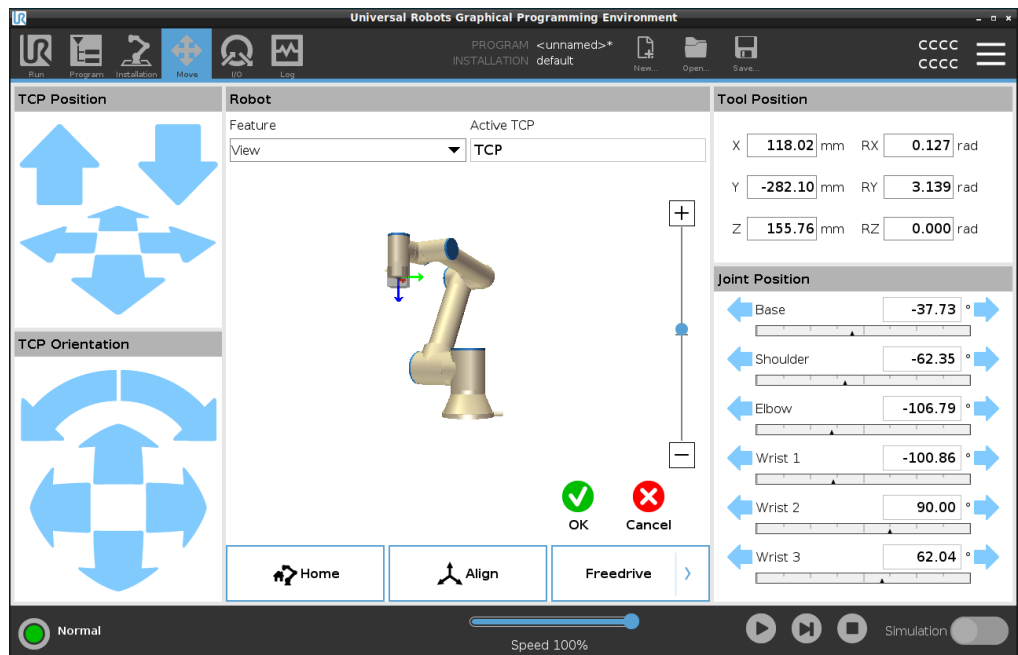

相対ウェイポイント

説明

相対ウェイポイントは、2つのウェイポイントを定義することによって作成されます。これらの2つのウェイポイントは、相対ウェイポイントが移動する距離と方向を決定します。「左側に2cm」など、ロボットアームの以前の位置から相対ウェイポイントを定義できます。2個目のウェイポイントは最初のウェイポイントに依存します。このウェイポイントは、相対ウェイポイントを追加する際に作成できます。このウェイポイントとしては、固定ウェイポイントなどの定義済みのウェイポイントも使用できます。

使用する場面：

- 「開始前シーケンス」を使用して、どんな位置からもロボットを真上に動かす場合。例えば、ロボットが部品の近くの位置に停止している場合など。
- 最初のウェイポイントが相対的で[再生]を押した場合。プログラムを開始するにはロボットをある位置に移動しなくても良いです。
- サブプログラムを使用して、ロボットの周囲のさまざまな場所で反復可能な動作を行う場合。下に50mm移動する、ドライバーをオン・オフに切り替える、上に50mm移動すると複数の場所でドライバーを使用する場合など。

使用しないほうが良い場面：

- 特定の場所に繰り返し到達する必要がある場合。
- 一定のパスが望ましい場合。

例：相対ウェイポイントの追加

ロボットをツールのZ軸に沿って20mm移動するには、次のようにします：

```
var_1=p[0,0,0.02,0,0,0]
Move1
Waypoint_1 (relative position):
Use variable=var_1, Feature=Tool
```

ロボットプログラム への相対ウェイポイント の追加

1. [プログラム] タブで [ベーシック] メニューを選択します
2. [ウェイポイント] をタップします。
 - a. セレクターは自動的に「固定位置」に設定されているので注意してください
 - b. ウェイポイントを「相対位置」に変更します。
3. 最初のウェイポイントを設定します(点から...)
4. 2個目のウェイポイントを設定します(...点へ)

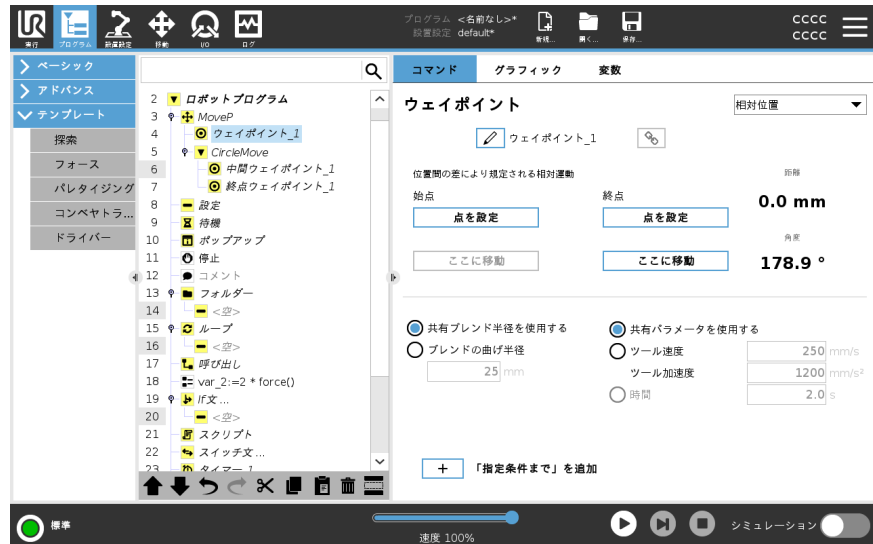

詳細

2つの相対ウェイポイントの間の移動は、移動の種類によってロボットにとって常に最短のパスとなります。

相対ウェイポイントの距離は、TCP の2つの位置の間の直交座標距離(直線距離)です。この角度は、2つの位置の間のTCP方向がどれだけ変更するか(厳密に言うと、方向の変化を表す回転ベクターの長さ)を示します。

プログラムが相対ウェイポイントに移動する前に、相対ウェイポイントの位置がロボットの周りのどこにあったかは関係ありません。

PolyScope がプログラムツリー内の相対ウェイポイントに移動するとすぐに、ロボットは現在の位置から、相対ウェイポイントが保存した距離と方向に移動します。

注記：繰り返される相対位置は、ロボットアームを作業空間外まで移動する可能性があることにご留意ください。

使用事例：溶接と 溶接項目の変更

長方形の周りに継ぎ目を溶接する必要がある溶接手順の場合は、最初のコーナーを固定ウェイポイントで定義してから、ロボットと溶接ツールを相対的なウェイポイントを使用して残りの3つの角に当てることができます。

最初のウェイポイントを使用して長方形の周りの継ぎ目を溶接し始め、相対ウェイポイントを使用して残りの角を処理します。

次に、まだ長方形であるがサイズは異なるものを溶接する必要がある場合は、相対的なウェイポイントの距離を変更し、ロボットプログラムをすばやく変更できます。

可変ウェイポイント

説明

可変ウェイポイントを使用すると、ロボットは PolyScope 内の変数によって決まる位置に移動します。

変数は、 $p[x, y, z, rx, ry, rz]$ というポーズ URScript 形式である必要があります。これにより、X、Y、Z、RX、RY、または RZ の値を変更することで、手動でウェイポイントをリセットせずにプログラムツリーの 1 つのウェイポイントを更新できます。

使用する場面：

- スクリプト要素と組み合わせる場合。
- カメラなど外部装置から位置を決めるためのデータを受信する場合

使用しないほうが良い場面：

- 特定の場所に繰り返し到達する必要がある場合。
- 変数や外部デバイスを使用していない場合。
- ウェイポイントを手動で移動するか、ジョギングまたはフリードライブで再定義する必要がある場合。

可変ウェイポイントの追加

ロボットプログラムの実行中に変更できる可変ウェイポイントを追加します。

ロボットプログラムへの可変ウェイポイントの追加

1. [プログラム] タブで [ベーシック] メニューを開きます
2. 「移動」コマンドを追加します
3. 自動的に生成されたウェイポイントを選択します
 - a. セレクターは自動的に「固定位置」に設定されているので注意してください。
 - b. セレクターを変数位置に変更します。
4. ドロップダウンメニューから変数を選択します。

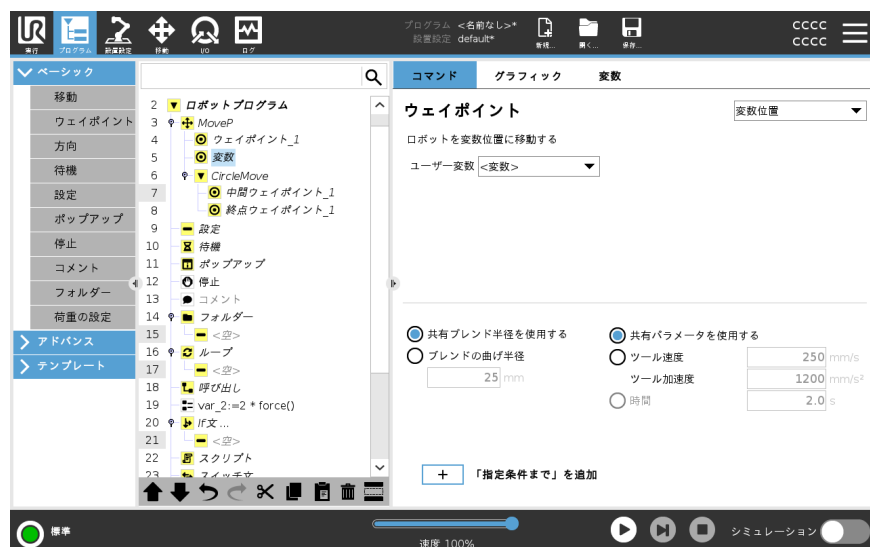

詳細

変数で指定された位置を持つウェイポイントで、この場合には、*calculated_pos*になります。

変数は $\text{var}=\text{p}[0.5,0.0,0.0,3.14,0.0,0.0]$ のようなポーズでなければいけません。

最初の3つは x,y,z で最後の3つはベクトル rx,ry,rz で規定される回転ベクトルによる方向になります。

軸の長さは、回転させる角度をラジアンで表し、ベクトル自体はその周りを回転させる軸を定めます。

この位置は、必ず選択されたフィーチャーによって定義される、基準フレームまたは座標システムに関連して規定されます。

ブレンド半径が固定ウェイポイントに設定され、その前後のウェイポイントが変数である場合、またはブレンド半径が可変ウェイポイントに設定される場合、そのブレンド半径の重複の有無は確認されません(「[ブレンド下](#)」を参照)。

プログラムの実行中に、ブレンド半径が、ある点と重複する場合、ロボットはそれを無視し、次に移動します。

ブレンド

説明

ブレンドを使用すると、ロボットが2つの軌道間のウェイポイントで停止することなく、それらの軌道間をスムーズに移行することができます。

ブレンドを使用すると、ロボットが加速しているときに軌道を変更しても加速度が減らないため、ロボットプログラムはより早く動作します。

ブレンドについての詳細情報は次のセクションを参照してください:

- [ブレンドパラメーター見開きページ](#)
- [軌跡のブレンド ページ220](#)
- [条件付きブレンド軌道 ページ221](#)

例:ピックアンドブレースアプリケーションでのブレンド ロボットはウェイポイント 1 (WP_1) から開始し、ウェイポイント 3 (WP_3) で物体を持ち上げる必要があるとします。
 物体やその他の障害物との衝突を避けるため、ロボットはウェイポイント 2 (WP_2) を使用することで (O) を避ける必要があります。

要件を満たすパスを作り出すために3つのウェイポイントが導入されています。

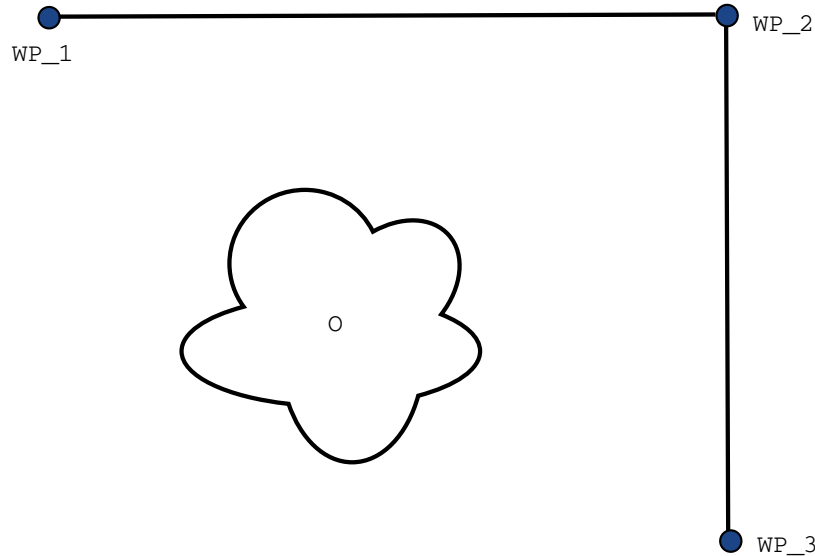

12.1: (WP_1): 初期位置、(WP_2): 通過点、(WP_3): 持ち上げ位置、(O): 障害物。

その他の設定が構成されていないと、ロボットは次の移動へと続ける前に各ウェイポイントでわずかな時間ではあるが完全に停止します。

このタスクの場合、(WP_2) で停止するのは最適ではありません。なぜなら、スムーズな方向転換によって必要な時間とエネルギーの消費を減らしながら要件を満たせるためです。ロボットが正確に (WP_2) に到達していなくても、この位置付近で1番目の軌道から2番目の軌道に移行が行われる限りは許容されます。

ウェイポイントのためのブレンドを設定すると (WP_2) で停止しないようになります。これによりロボットは、次の軌道へのスムーズ移行を計算できるようになります。

ブレンドの一次パラメータは半径です。

ロボットがウェイポイントのブレンド半径内にある場合、ブレンドを開始して初期のパスから外れることが出来ます。そうすることでロボットは減速して加速する必要がなくなるので、より迅速でスムーズな動きが出来るようになります。

ブレンドパラメーター

説明

ブレンドを使用すると、ロボットが2つの軌道間のウェイポイントで停止することなく、それらの軌道間をスムーズに移行することができます。
 ブレンドを使用すると、ロボットが加速しているときに軌道を変更しても加速度が減らないため、ロボットプログラムはより早く動作します。

ブレンドパラメータ

ウェイポイント以外にも複数のパラメータがブレンドの軌道に影響します。

- ブレンド半径 (r)
- ロボットの初期速度と最終速度(位置 p_1 および p_2 での速度)
- 移動時間(例えば軌道に特定の時間を設定するとロボットの初期/最終速度に影響します)
- ブレンドする軌道タイプの開始点と終了点(MoveL、MoveJ)

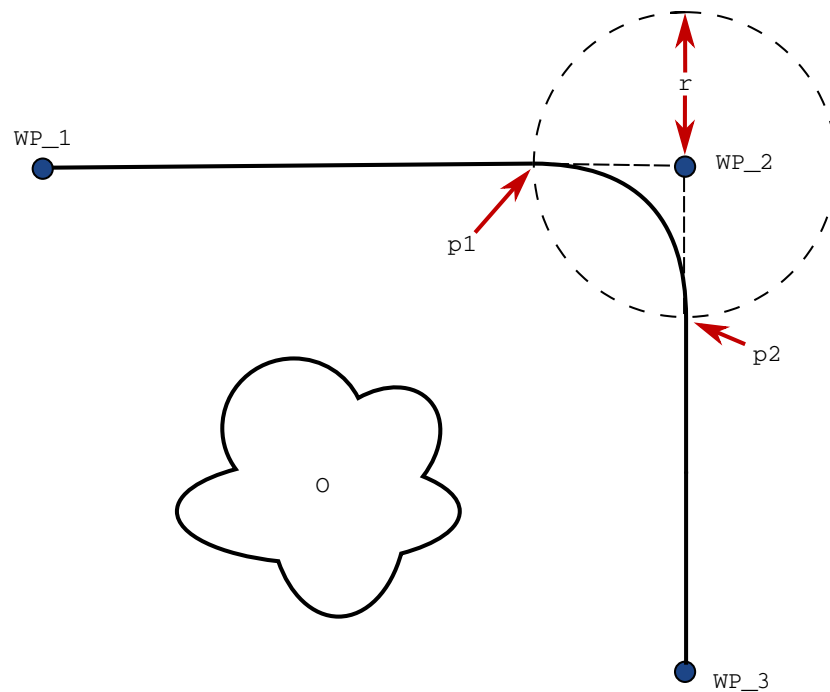

12.2: ブレンドオーバー(WP_2)(半径: r)、初期ブレンド位置: p_1 、最終ブレンド位置: p_2 。(O)は障害物を指しています。

ブレンド半径が設定されると、ロボットアームの軌道が中間点周囲でブレンドされ、ロボットアームがその点で停止しなくなります。

ブレンドを重ねることはできません。そのため、前のウェイポイントまたは次のウェイポイントのブレンド半径と重なるブレンド半径を設定することはできません。2つのブレンドが重なっている場合は、[ログ] タブに警告が記録されます。詳細情報は、[ログ] タブをご参照ください

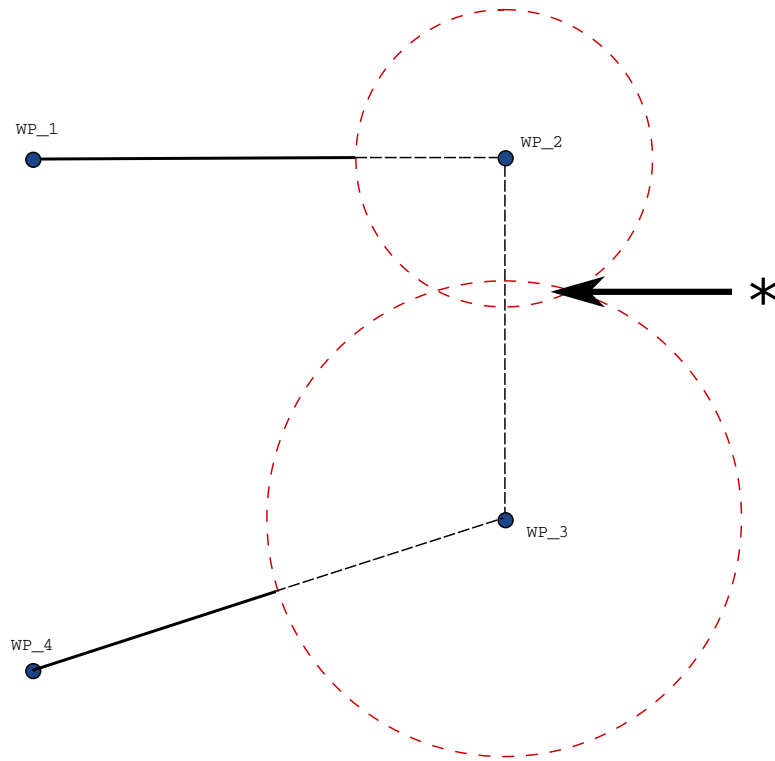

12.3: ブレンド半径のオーバーラップは許可されていません(*)。

軌跡のブレンド

説明

ブレンドを使用すると、ロボットが2つの軌道間のウェイポイントで停止することなく、それらの軌道間をスムーズに移行することができます。
 ブレンドを使用すると、ロボットが加速しているときに軌道を変更しても加速度が減らないため、ロボットプログラムはより早く動作します。

軌跡のブレンド

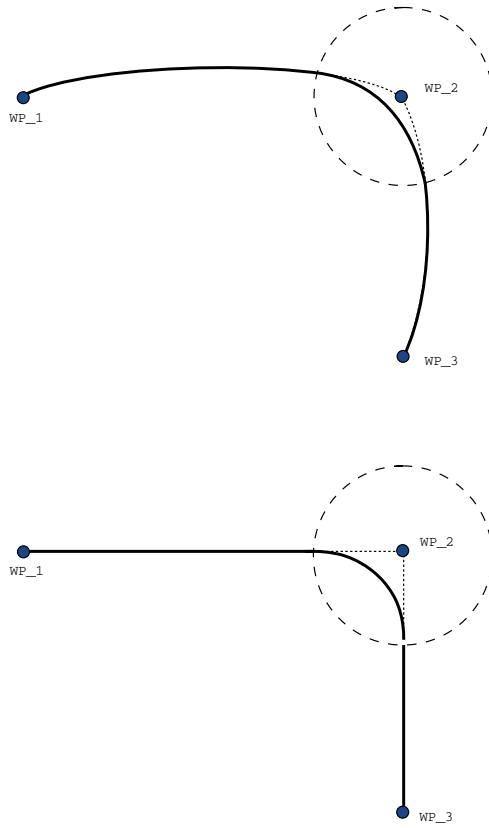

12.1: 関節空間 (*MoveJ*) 対 デカルト空間 (*MoveL*) の動きとブレンド。

移動タイプ(MoveL、MoveJ、または MoveP)により、異なる軌跡のブレンドが生成されま
す。

- **[MovePでのブレンド]** MovePでブレンドすると、ブレンドの位置は一定速度で円弧に
追従します。二つの軌跡間でのスムーズな補間により、方向をブレンドします。
MoveJ または MoveL を MoveP にブレンドすることができます。このような場合、ロ
ボットは MoveP の円弧ブレンドを利用して、二つの動きの速度を補間します。
MoveP を MoveJ または MoveL にブレンドすることはできません。その代わり、
MoveP の最終ウェイポイントがブレンドのない停止ポイントと見なされます。二つの
軌跡が 180 度に近い角度 (反対方向) にある場合、ブレンドはできません。ブレンド
により、ロボットが一定速度でフォローすることができない非常に小さな半径の円弧
を描くためです。これにより、ウェイポイントを調整して鋭角にならないようにして調整
することが可能なプログラム内でランタイムの例外を発生させます。
- **[MoveJを含むブレンド]** MoveJブレンドにより、ジョイント空間にスムーズなカーブを描
きます。これにより、MoveJ から MoveJ、MoveJ から MoveL、MoveL から MoveJ へ
のブレンドを行います。このブレンドにより、ブレンドがない移動よりもよりスムーズで
高速な軌道を生み出します (図 15.6 参照)。速度および加速度が速度プロファ
イルを規定するために使用されている場合、このブレンドはブレンド時のブレンド半径
内にとどまります。時間を速度および加速度の代わりに使用し、両方の移動に関
する速度プロファイルを規定する場合、ブレンド軌道は元の「MoveJ」の軌道に追従
します。両方の動作が時間制約されているときは、ブレンドを使用しても時間は節
減されません。
- **[MoveLでのブレンド]** MoveLでブレンドすると、ブレンドの位置は一定速度で円弧に
追従します。二つの軌跡間でのスムーズな補間により、方向をブレンドします。ロ
ボットは非常に高度な加速度を避けるため、円弧をフォローする前に軌道上で減速
する場合があります (二つの軌道間の角度が 180 度に近い場合)。

条件付きブレンド軌道

説明

ブレンドを使用すると、ロボットが2つの軌道間のウェイポイントで停止することなく、それらの
軌道間をスムーズに移行することができます。
ブレンドを使用すると、ロボットが加速しているときに軌道を変更しても加速度が減らない
ため、ロボットプログラムはより早く動作します。

条件付きブレンド軌道

この例は非常に状況に応じた例ですが、非常にまれな状況下ではロボットプログラムが実行前にプログラムコマンドを計算する可能性があることを示しています。

ブレンド軌道はブレンド半径が設定されるウェイポイントとプログラムツリーでこれに続くウェイポイントに影響されます。

この例では、周囲のブレンドは(WP_1)および(WP_2)の影響を受けます。及ぼす影響はこの例の(WP_2)の周囲でのブレンドでさらに顕著になります。

可能性として2つの終了位置があるので、次のウェイポイントがどちらであるかを決定するため、ロボットはブレンド半径に入るときまでにdigital_input[1]の現在の読み取り値を評価していなければなりません。

つまり、実際に目的地に到達する前にif...then式が評価されることを意味します。これは、プログラムの流れを見るとやや直感に反します。ウェイポイントが停止点である場合で、(WP_2)のウェイポイントを決める条件式がその後続く場合(例えばI/Oコマンドなど)、コマンドはロボットアームがそのウェイポイントで停止した際に実行されます。

```

MoveL
  WP_I
  WP_1 (blend)
  WP_2 (blend)
  if (digital_input[1]) then
    WP_F_1
  else
    WP_F_2
  
```

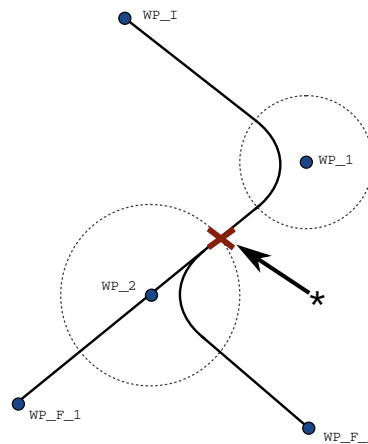

12.2: WP_I は初期ウェイポイントで、式条件に応じて最終的ウェイポイントの可能性としてWP_F_1およびWP_F_2があります。if条件式はロボットアームが2番目のブレンドに入った時に評価されます(*)。

「指定条件まで」を追加

説明

プログラムコマンド [指定条件まで] は、運動の停止条件を定義します。
 「指定条件まで」コマンドは「方向」および「ウェイポイント」コマンドから追加できます。
 方向コマンドは、「MoveL」「MoveP」にのみ追加できます。
 ロボットは、あるパスに沿って移動し、接触を検知した時点で停止します。

単独の動作に対する停止基準は複数追加できます。運動は、最初の [指定条件まで] 条件を満たした時に停止します。
 アクションが完了もしくは実行されるまで満たす必要のある条件が複数あるため、複数の「指定条件まで」を追加できます。



- 距離
- ツールの接触：（「20.7.3 方向 ページ228」を参照）
- 式
- I/O 入力:
- 処理を追加

式

このコマンドでは、カスタムなプログラム式を使用してロボットの動きを停止させます。式を使用して、停止条件を指定することもできます。
 変数やスクリプト機能を使用して停止条件を指定することもできます。

ロボットプログラム
への「指定条件ま
で」式の追加

1. 「指定条件まで」コマンドを追加したら次をタップしましょう



2. 黄色の式フィールドをタップします
3. 式のキーボードでの追加



4. [送信]をタップして式を保存します
5. 共有減速度またはカスタム減速度のどちらを使用するか選択します

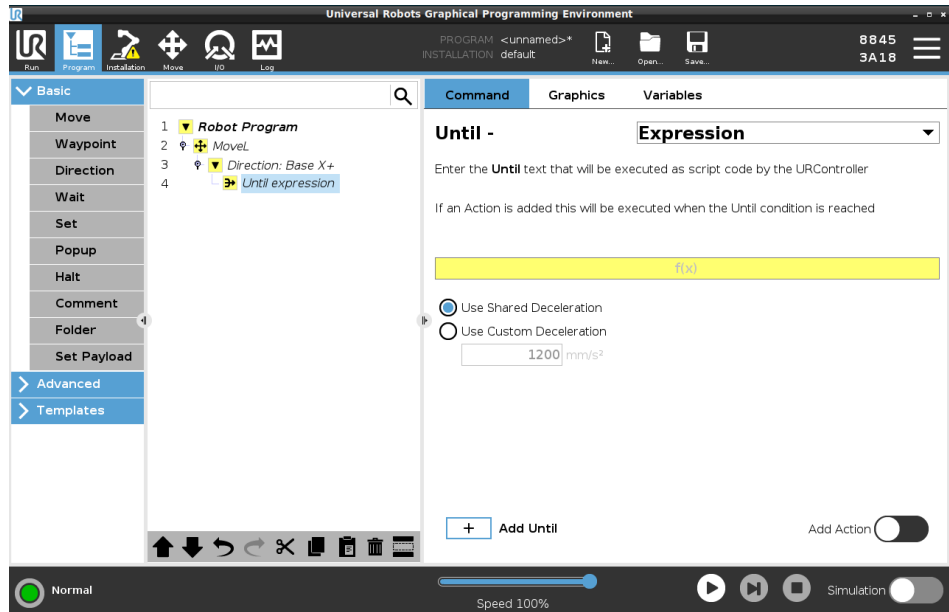

距離

このコマンドを使用すると、ロボットが一定の距離を移動した際に「方向移動」を停止できます。速度が徐々に落ちるため、ロボットがきっかり特定の距離で停止します。また、特定の距離を停止条件として指定することもできます。

例

距離関数を使用して、ツールを工作物から遠ざけるなど、完全に停止する前に特定の距離だけツールを移動できます。

ロボットプログラム
への「指定距離ま
で」の追加

1. 「指定条件まで」コマンドを追加したら次をタップしましょう



2. 距離を mm 単位で追加します
3. 距離または半径でブレンドを移動した後に停止するよう選択します。ブレンドの詳細はこちらをクリックしてください。

ツールの接触

このコマンドを使用すると、ツールとの接触が確立した際にロボットの運動を停止させることができます。
このモードは、ロボットツールが接触面を検知した際に動きを停止するために使用できません。

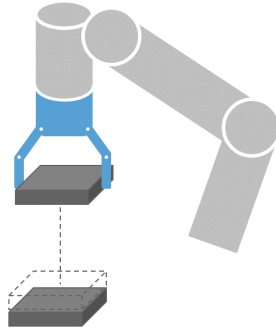

ツールの停止および撤回の減速度を定義することもできます。

例

ツールコンタクトまでノードは、積み重ねあるいは積み出しのような用途に使うことができます。この場合、ツールコンタクトまでは、積み重ねた目標物を判定します。

ロボットプログラム
への「ツールに接触
するまで」の追加

1. 「指定条件まで」コマンドを追加したら次をタップしましょう



注意

デフォルトの動作速度は、接触検知には高すぎます。動作の速度がさらに早いと、ツールコンタクトが有効となる前にロボット停止が作動してしまいます。ロボット停止の作動を回避するには、動作の速度を遅くします。例えば、100m/sにします。



通知

取り付けたツールが振動するとツールコンタクトまでが作動しないことがあります。例：埋め込み式ポンプ付きバキュームグリッパーは、高速振動を誘発することがあります。

詳細

[コンタクトに撤回] 設定を使用すると、ロボットが接触した最初の地点まで戻らせることができます。追加の反対動作を設定して、ロボットに自由な動作や、前進、接触を行わせることができます。動かすための自由空間が必要なグリッパーがあったり、加締め作業が必要な場合に便利です。

I/O 入力

このコマンドは、I/O 入力を使用して、信号によって制御されている運動を停止させます。I/O 入力を使用して、停止条件を指定することもできます。

ロボットプログラム への「設定しない」 の追加

1. 「指定条件まで」コマンドを追加したら次をタップしましょう



2. アナログまたはデジタル入力を選択します
3. 追加の設定を行います

処理を追加

このコマンドを使用すると、特定の「指定条件まで」条件が満たされたときにプログラムコードを追加できます。「指定条件まで」コマンドの直後に実行するアクションを追加することもできます。

例

「ツール接触まで」は、グリッパーツールの握る動作と噛み合わせることができます。[処理]が何も定義されていない場合、プログラムの実行はプログラムツリー内の次のプログラムコマンドまで続きます。

「指定条件まで」コ マンドの後への「設 定しない」の追加



1. 次をタップします
2. 「指定条件まで」コマンドの直後に実行するコマンドをコマンドリストから選択します
3. 先ほど追加したコマンドを設定します

20.7.3. 方向

説明

「方向」コマンドは、フィーチャ軸あるいはTCPに関連する動きを指定します。ロボットは「[指定条件まで](#)」を追加 [ページ223](#)条件によって動作が停止されるまで、「方向」プログラムコマンドによって指定されたパスに沿って移動します。

方向

「方向」コマンドを使用すると、ロボットを特定の方向に移動させることができます。

例

[100,0,0]と[1,0,0]の方向ベクトルがロボットに与える影響はまったく同じで、望みの速度でx軸に沿って動くにはスピードスライダーを使います。方向ベクトルの数値は互いに比例しているということだけなのです。

ロボットプログラムへの「方向」の移動の追加

1. ロボットプログラムで「方向」コマンドを追加したい場所またはコマンドを選択します。
2. 基本設定で [方向] をタップし、プログラムツリーに直線運動を追加します。
3. 方向フィールド内の機能で、直線運動を定義します。

- a. 共有フィーチャー Use shared feature
かベース/ツールのどちらを使用するか選択します

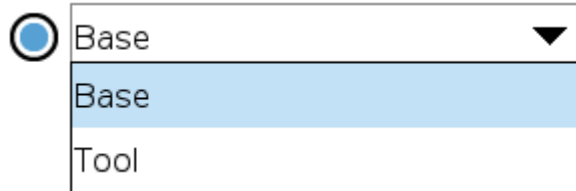

- b. [方向] ドロップダウンメニュー Direction
からデカルト方向を選択するか、方向ベクトルを手動で記述します

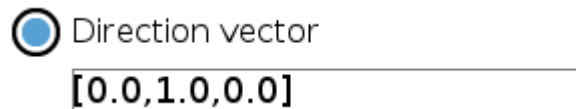

- c. 共有パラメータを選択するか、ツールの速度と加速度を定義します。



4. [指定条件まで] をクリックして、その方向への移動を停止する方法を追加します。

フィーチャーと方向を選択します。

共有フィーチャーとベース/ツールの違い

「方向」と「方向ベクトル」の記述の違い

「方向ベクトル」は、単位ベクトルに分解されるカスタムコード式を定義します。

方向運動

方向運動を停止させる方法はいくつかあります。

[方向] フィールドで、[指定条件までを追加] ボタンをタップして停止条件を定義し、プログラムツリーに追加します。

- 方向ベクトル** [方向ベクトル]の設定により、直線運動のためのベクトル方向を定義できます。ツール速度とツール加速度は次のことに使用します：
- 複数のフィーチャ軸に対する直線運動を定義すること
 - 数式として方向を計算すること

20.7.4. 待機

説明

「待機」コマンドを使用すると、ロボットの動作をより細かく制御できます。「待機」コマンドを使用すると、新しい入力がプログラムに導入された際にロボットの動きを一時停止させることができます。

外部センサのあるプログラムに「待機」コマンドを追加すると、プログラムを続行する前にロボットがセンサが発動するまで待機するようにできます。

プログラムツリーに「待機」を追加すると、画面の右側に「待機」ペインが表示されます。

「待機」の使い方は次のセクションを参照してください：
ロボットは異なる「待機」コマンドを使用して一時停止します。
「待機」コマンドの種類は以下を参照してください。

ロボットプログラムへの「待機しない」の追加

「待機しない」を使用すると、プログラムの実行を続行する前にロボットが何もしないようにできます。新しい入力の前には一時停止はしません。

1. ロボットプログラムで「待機」コマンドを追加したい場所またはコマンドを選択します。
2. ベーシックの下で [待機] をタップします。
3. 画面の右側で、[待機しない] セレクターをタップします。

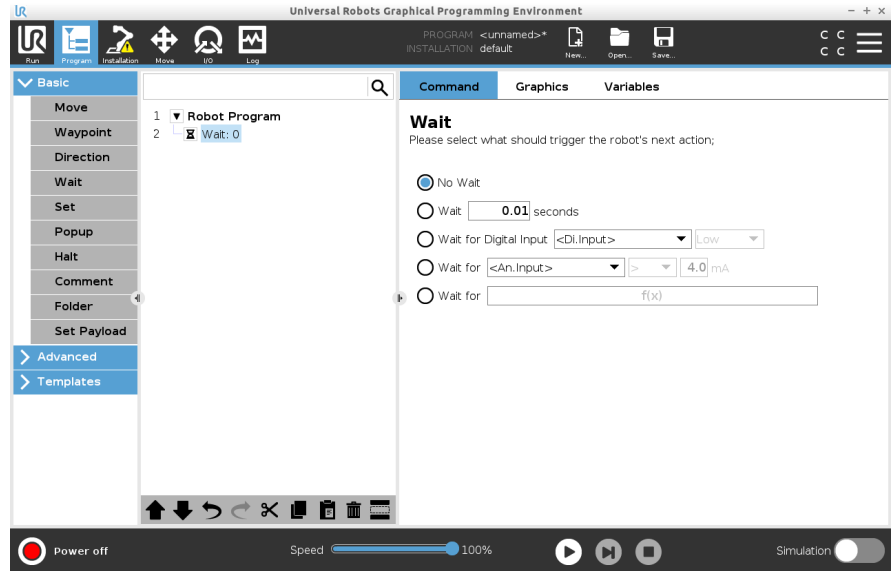

「待機しない」コマンドは、ロボットプログラムを作成している際に一時的ブレースホルダとして使用できます。

ロボットプログラムへの「x 秒待機」の追加

この「待機」コマンドを使用すると、プログラムを続行する前に、ロボットが一定時間同じ位置に待機することができます。

1. ロボットプログラムで「待機」コマンドを追加したい場所またはコマンドを選択します。
2. ベーシックの下で [待機] をタップします。
3. [x 秒待機] セレクターをタップします。



4. 数字のボックスをタップして、待機時間を指定する値を選択します。

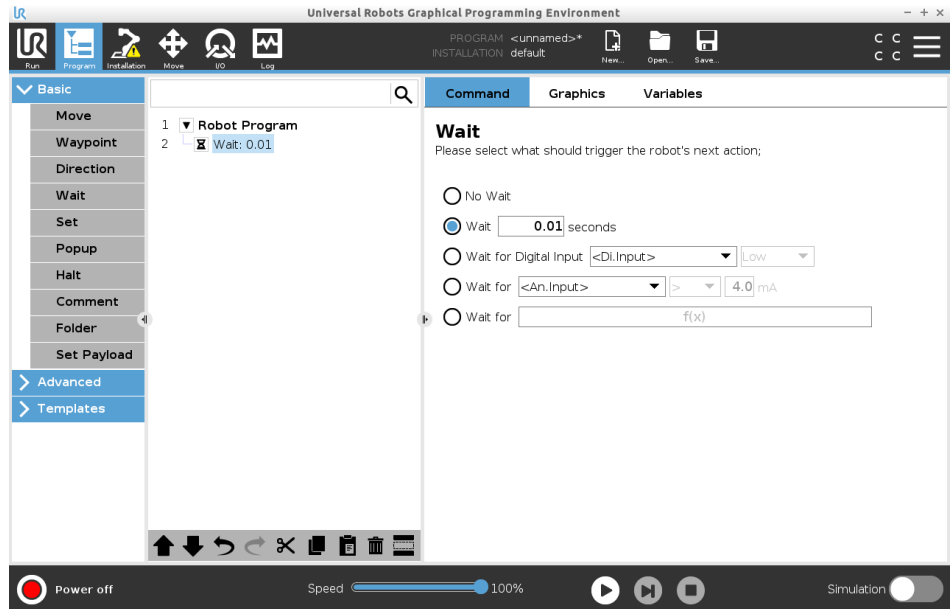

例：x 秒待機

1. 特定の温度まで下がる必要がある物体がある場合は、この時間遅延をロボットプログラムに追加できます。
2. ロボットプログラムを続行する前に外部操作が必要な場合。

デジタル入力を待機する

この「待機」コマンドを使用すると、デジタル入力から信号を受信するまでロボットが同じ位置で待機するようにできます。

「デジタル入力を待機する」のロボットプログラムへの追加

1. ロボットプログラムで「待機」コマンドを追加したい場所またはコマンドを選択します。
2. ベーシックの下で [待機] をタップします。
3. [デジタル入力を待機する] セレクターをタップします。



この「待機」の種類にはより詳しい定義が必要です。

4. [デジタル入力] ドロップダウンメニューで新しいデジタル入力を選択します。
5. シグナルボックスで新しいデジタル入力に「低い」または「高い」シグナル種類を割り当てます。

デジタル入力が複数ある場合は、それぞれの名前を変更して見つけやすくすることができます。

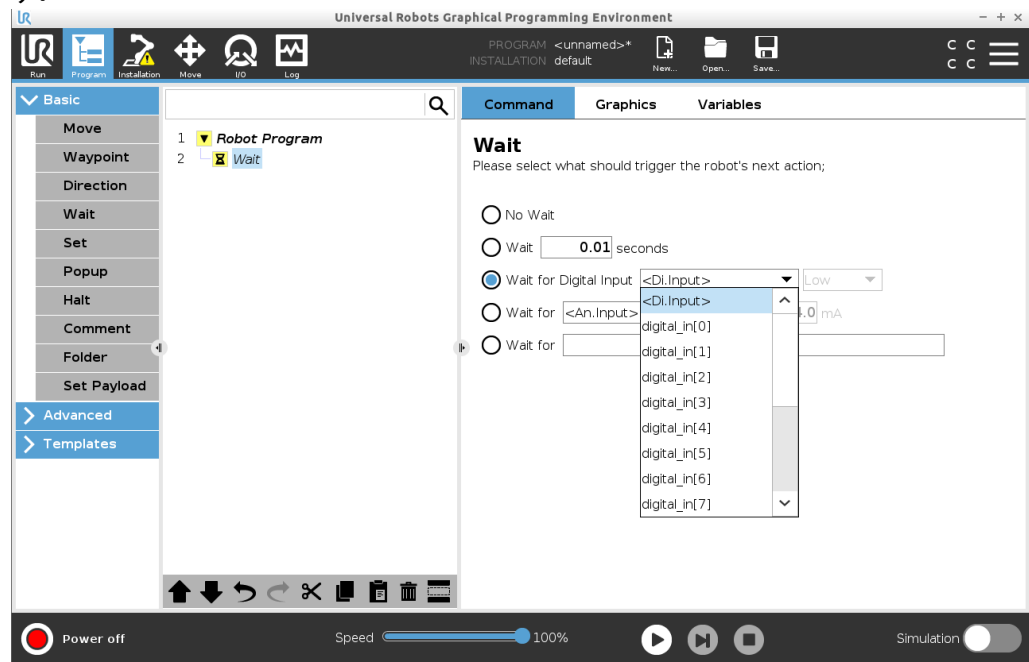

例：デジタル入力を待機する

コンベヤの終わりに外部センサが付いている場合は、この機能を使用してセンサからの指示を待機することができます。この指示により、コンベヤの終わりに工作物があることをロボットプログラムに知らせます。

アナログ入力を待機する

この「待機」コマンドを使用すると、アナログ入力から信号を受信するまでロボットが同じ位置で待機することができます。

「アナログ入力を待機する」のロボットプログラムへの追加

1. ロボットプログラムで「待機」コマンドを追加したい場所またはコマンドを選択します。
2. ベーシックの下で [待機] をタップします。
3. [アナログ入力を待機する] セレクターをタップします。



4. [アナログ入力] メニューで新しいアナログ入力を選択します。
5. [ボルト] ボックスをタップして、電圧を決める値を選択します。
6. 山括弧ボックスで、< より小さい、または > より大きい、のいずれかの記号を選択します。

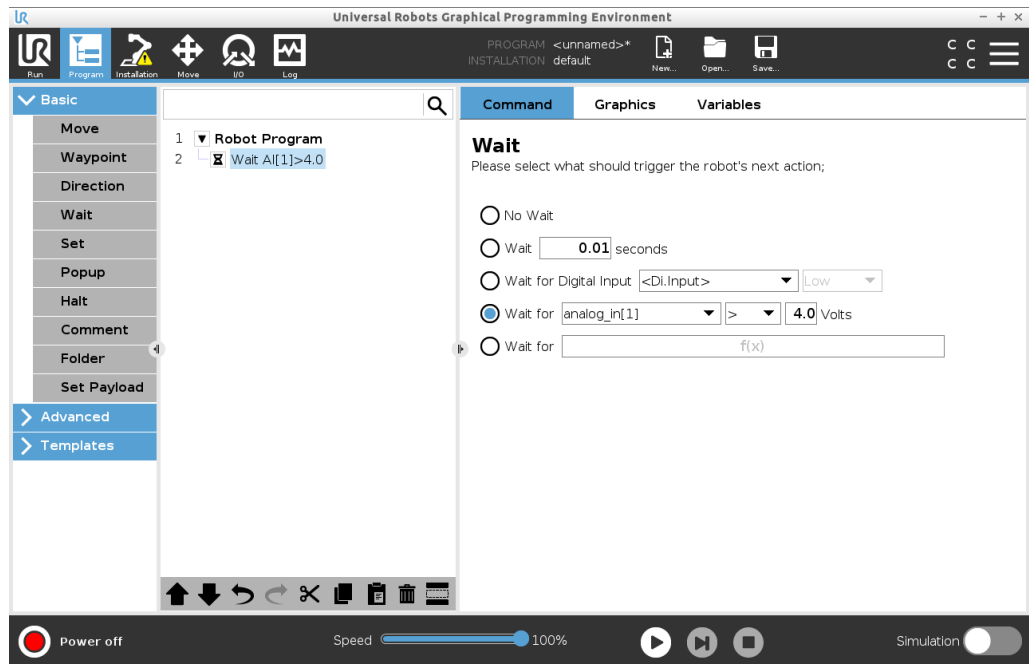

ヒント

アナログ入力が複数ある場合は、それぞれの名前を変更して見つけやすくすることができます。[I/O 設定に移動]

例：アナログ入力を待機する

アナログ I/O に温度センサーを接続している場合は、特定の温度になるまでロボットプログラムが待機するように設定できます。

「f(x) まで待機する」式

このタイプの「待機」コマンドを使用すると、式が True または [1] になるまでロボットが同じ位置に待機するようにできます。

「f(x) まで待機する」変数のロボットプログラムへの追加

1. ロボットプログラムで「待機」コマンドを追加したい場所またはコマンドを選択します。
2. ベーシックの下で [待機] をタップします。
3. [f(x) まで待機する] セレクターをタップします。

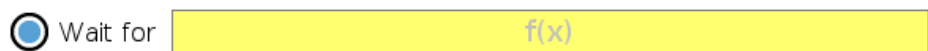

4. [f(x)] 変数フィールドをタップして式の値を追加します。

例:「f(x) まで待機する」式

マシンとコンベアセンサーを使用する場合、構成に応じて、2つ以上の条件がtrueまたはfalseになるまで待機する式の待機コマンドを追加できます。マシンとコンベアの両方がロボットのための準備が整います。

20.7.5. 設定

説明

「設定」コマンドは、最も頻繁に使用されるコマンドの1つです。「セット」コマンドを使用すると、外部装置をオン・オフにできます。また、「設定」コマンドを使用して、外部装置へ電流/電圧を増やしたり減らしたりすることもできます。画面の右下隅にある[テスト]ボタンを使用すると、設定をいつでもテストできます。「設定」の使い方は次のセクションを参照してください。ロボットは異なる「設定」コマンドを使用しています。「設定」コマンドの種類は以下を参照してください。

設定しない

これは、アクティブな TCP の設定と組み合わせて使用されます。

ロボットプログラムへの「設定しない」の追加方法

1. ロボットプログラムで「設定」コマンドを追加したい場所またはコマンドを選択します。
2. [ベーシック]の下で[設定]をタップします。
3. [設定しない]を選択します

デジタル出力の設定

デジタル出力は、起動/停止またはオン/オフのアクションと考えても良いです。

1. ロボットプログラムで「設定」コマンドを追加したい場所またはコマンドを選択します。
2. [ベーシック]の下で[設定]をタップします。
3. [デジタル出力の設定]を選択します
4. 事前に名前を付けたデジタル出力を選択します(「21.4 I/O設定 ページ289」参照)
5. 「高い」/「低い」に設定します

例: デジタル出力の設定

この「設定」コマンドを使用すると、コンベヤの移動を開始または停止できます。

アナログ出力の設定

アナログ出力は、電流/電圧の可変な増加/減少として考えても良いです。

1. ロボットプログラムで「設定」コマンドを追加したい場所またはコマンドを選択します。
2. [ベーシック]の下で[設定]をタップします。
3. アナログ出力の設定
4. 事前に名前を付けたアナログ出力を選択します(「21.4 I/O設定 ページ289」を参照)
5. 必要な値を入力します(23 [I/O]タブ ページ325の設定によって電流または電圧)

例: アナログ出力の設定

コンベヤの速度を上げたり、ランプやダイオードの光を暗くしたるしたい場合は、このコマンドを使用します。

設定(変数)

式を使用して出力を変更することもできます。

1. ロボットプログラムで「設定」コマンドを追加したい場所またはコマンドを選択します。
2. [ベーシック]の下で[設定]をタップします。
3. 「設定」を選択します
4. 事前に名前を付けた出力を選択します
5. 出力フィールドに式を追加します。

例: 設定(変数)

出力を設定して、ロボットのジョイントの出力トルクを一覧表示できます。

単一パルスの設定

「設定」コマンドを使用して、特定の持続時間の安定したパルスを送信できます。パルスの間、出力は「高い」のままで、パルスが終了すると「低い」に戻ります。

1. ロボットプログラムで「設定」コマンドを追加したい場所またはコマンドを選択します。
2. [ベーシック]の下で[設定]をタップします。
3. [単一パルスの設定]を選択します
4. 事前に名前を付けたデジタル出力を選択します
5. パルスの持続時間を追加します(秒単位)

例: 単一パルスの設定

古い機械と正常に通信するために、パルスを一定時間「高い」コマンドに設定して、古い機械にコマンドを登録する時間を与えることができます。

設置設定変数を 1 増分します

これは、カウンター変数の数値を増やすために使用されます。

1. ロボットプログラムで「設定」コマンドを追加したい場所またはコマンドを選択します。
2. [ベーシック]の下で[設定]をタップします。
3. [設置設定変数を1増分]を選択します
4. ドロップダウンメニューから変数を選択します。

例

ロボットが処理したアイテムの数を知りたい場合は、カウンターとこの「設定」コマンドを追加してカウンタを増加できます。

TCP 設定

1. ロボットプログラムで「設定」コマンドを追加したい場所またはコマンドを選択します。
2. [ベーシック]の下で[設定]をタップします
 - a. 上記のいずれのコマンドでも、アクティブな TCP を設定できます。
3. [TCP を設定]をタップします
4. ドロップダウンメニューから[TCP]を選択します

例: TCP の設定

ダブルグリッパーを使用している場合は、「設定」コマンドを使用して、アクティブな TCP を他のグリッパーに変更できます。

20.7.6. ポップアップ

説明

ポップアップは、プログラムがプログラムツリー内の[ポップアップ]コマンドに到達したときに画面にメッセージを表示します。ポップアップメッセージは最大 255 文字までに制限されています。ポップアップメッセージの書類を変更することができます

- メッセージ
- 警告
- エラー

ポップアップは常に主要なロボットプログラムを一時停止させます。ポップアップが有効化な限り、主要なロボットプログラムは一時停止のままとなります。

使用する場面：

- プログラムを続行または停止させたい場合。
- ユーザーに知らせるためのメッセージを作成したい場合。
- ロボットプログラムの自分の部分を制御したい場合。

ロボットプログラム へのポップアップの 追加

1. ロボットプログラムで「ポップアップ」コマンドを追加したい場所またはコマンドを選択します。
2. ベーシックの下で [ポップアップ] をタップします。
3. テキストを追加するか変数を選択します
4. ポップアップの種類を選択します。変更されるのはポップアップのアイコンのみです。



ヒント

[このポップアップでプログラム実行を停止する] を選択し、ポップアップ表示の際にプログラムを停止することもできます。

例：ポップアップ

ピックアンドプレースプログラムでは、パレットがいっぱいで空のパレットが必要なときに「メッセージ」ポップアップを追加できます。
 検査中は、物体を検査する場所に「警告」のポップアップを追加できます。検査に問題がない場合は、プログラムを続行します。検査に問題がある場合は、プログラムを停止させます。

20.7.7. 停止

説明

「停止」コマンドを使用すると、ロボットプログラムの特定のコマンドでロボットを停止させることができます。これは [停止] ボタンを押すのと同じ効果になります。

「停止」コマンドを実行した後、プログラムを再起動する必要があります。

プログラムツリーに「停止」を追加すると、画面の右側に [停止] ペインが表示されます。

使用する場面：

- ロボットプログラムで回復不可能な位置にたどり着いてしまいプログラムを停止させる必要がある場合は、「停止」コマンドを追加します。

停止

ロボットプログラムの特定の場所に「停止」を追加する方法は次の通りです。

ロボットプログラムへの停止の追加

1. ロボットプログラムで「停止」コマンドを追加したい場所またはコマンドを選択します。
2. ベーシックの下で [停止] をタップします。

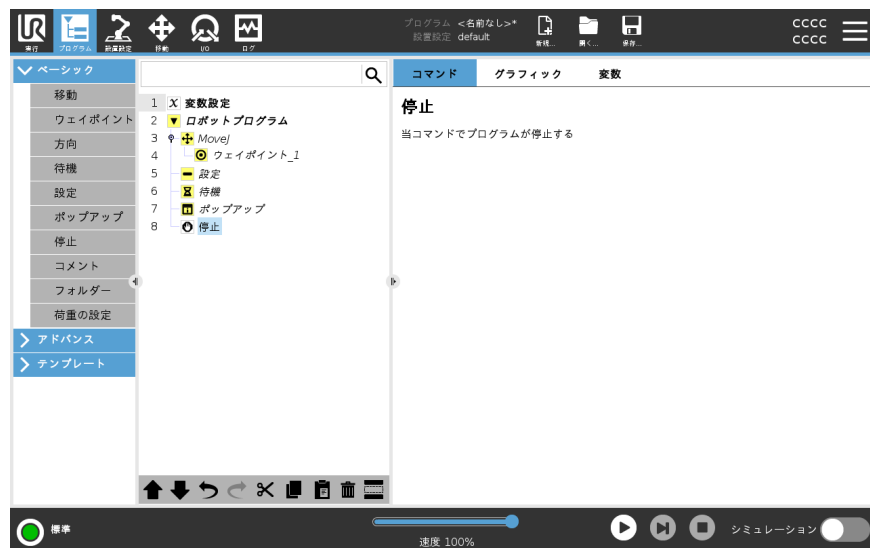

例：停止

溶接アプリケーション用の部品がこれ以上ない場合や部品の1つが溶接パターンに正しく配置されていない場合は、「停止」コマンドを追加できます。

20.7.8. コメント

説明

「コメント」のコマンドを使用すると、ロボットプログラムを作成や更新する際の判断を管理するのに役立ちます。

異なるユーザーが使用するロボットプログラムの中に直接コメントを追加できます。

ロボットプログラムに「コメント」を追加すると、画面の右側に[コメント]ペインが表示されます。コメントの内容は[コメント]ペインに表示されます。

コメントはプログラムの実行に影響しません。

コメント

ロボットプログラムを通して役立つコメントを追加しましょう。

ロボットプログラムへの「コメント」の追加

1. ロボットプログラムでコマンドを選択してコメントを追加します。
2. [ベーシック]の下で[コメント]をタップします。
3. テキストフィールドにコメントを追加します。

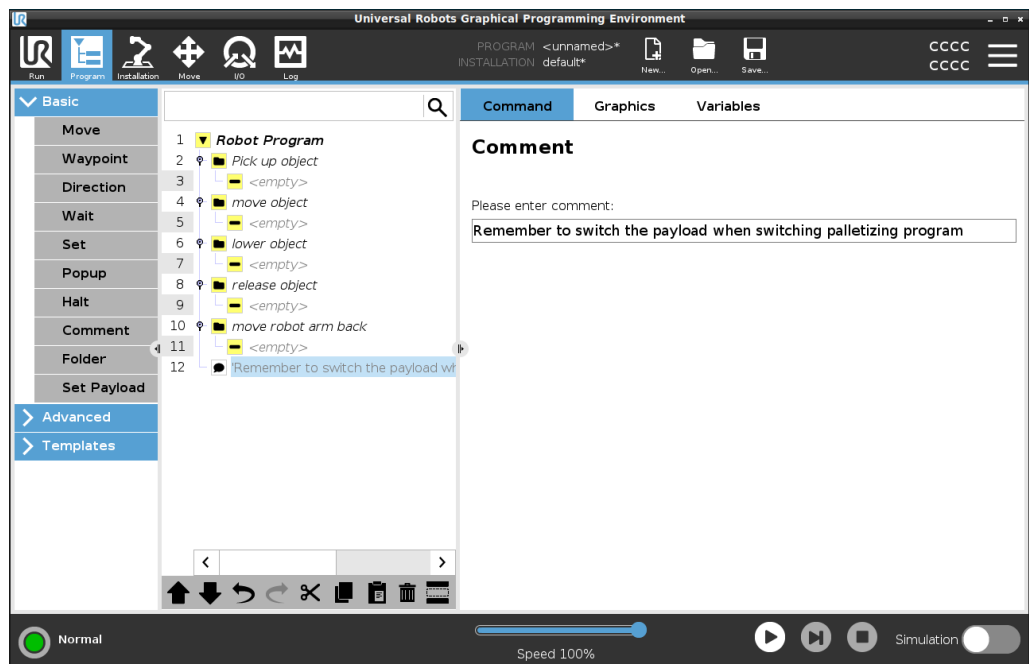

例:コメント

コメントは、同じロボットプログラムのプログラマーに情報を与え手伝えるために、主にプログラムによって使用されます。

20.7.9. フォルダー

説明

「フォルダー」コマンドを使用すると、フォルダーを使用してロボットプログラムの主要な部分の読みやすい概要を作成できます。

ロボットプログラムのそれぞれの主要な部分には多くのプログラムコマンドが含まれることがありますので、フォルダーを使用して主要な部分をより扱いやすいセクションに分けることができます。

フォルダーはプログラムの実行に影響しません。

フォルダー

ロボットプログラムをフォルダで整理します。

ロボットプログラムへのフォルダーの追加

1. ロボットプログラムでフォルダーの場所を選択します。
2. [ベーシック]の下で[フォルダー]をタップします。
3. これでコマンドをフォルダーに移動したり追加したりできます。

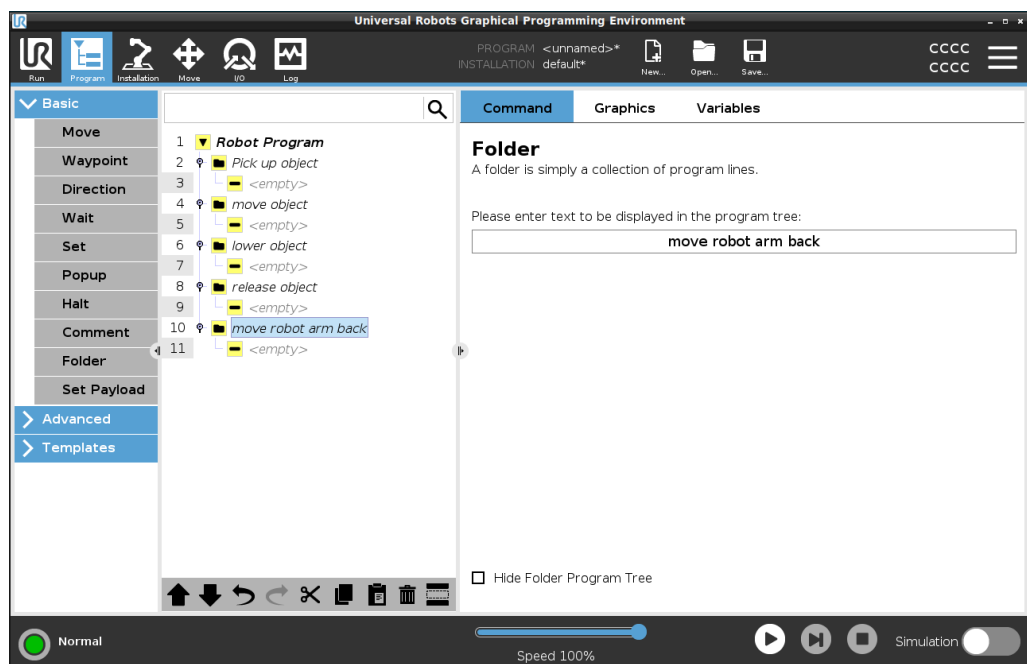

例: フォルダー

フォルダーの主な用途の1つとして、ロボットプログラムの概要をより分かりやすくするために主要なセクションを砕くというものがあります。

20.7.10. 荷重の設定

説明

「荷重を設定」コマンドを使用すると、ロボットの荷重を設定できます。荷重とは、ロボットツールフランジに接続されている全てのものの合計重量です。

使用する場面：

- ロボットがロボット停止を引き起こさないようにするために荷重の重量を調整する場合。荷重を正しく設定すると、ロボットが最適に移動できるようになります。
荷重を正しく設定すると、最適な運動を実行してロボット停止を回避することができます。
- グリッパを使用してピックアンドプレースで使用するために荷重を設定する場合。

荷重の設定

[荷重を設定] コマンドの使用

1. ロボットプログラムで[設定]コマンドを追加したい場所またはコマンドを選択します。
2. ベーシックの下で[荷重を設定]をタップします。
3. [荷重を選択してください]の下にあるドロップダウンメニューを使用します。
 - a. 設定済みの荷重を1つ選択します。
 - b. または、ドロップダウンメニューを使用し、[カスタム荷重]を選択して[質量]および[重心]フィールドに入力して新しい荷重を設定します。



ヒント

[今すぐ設定] ボタンを使用してコマンドの値を有効荷重として設定することもできます。

使用する際のヒント

ロボットプログラムの設定を変更する度に必ず荷重を更新してください。

例：荷重の設定

ピックアンドプレースのプログラムでは、設置設定でデフォルトの荷重を作成します。次に、物体を拾うときに[荷重を設定]を追加します。荷重は、グリッパが閉じる後で、移動し始める前に更新します。

さらに、[荷重を設定]は物体が解放された後に使用します。

荷重の遷移時間 これは、ロボットが特定の荷重に合わせて調整するのにかかる時間です。画面の下部で、異なる荷重間の遷移時間を設定できます。荷重遷移時間を秒単位で追加できます。ゼロより大きい遷移時間を設定すると、荷重が変化したときにロボットが小さく「ジャンプ」するのを防ぎます。調整が行われている間、プログラムは続行します。荷重の遷移時間の使用は、次の場合に推奨されます。重い物を持ち上げる、または離す場合、もしくは真空グripperを使用する場合。

20.8. 高度プログラムのノード

説明 高度なプログラムノードは、サブプログラム、if パラメータ、スクリプト、およびループのような追加機能をロボットプログラムに追加するために使用されます。

20.8.1. ループ

説明 基盤となるプログラムコマンドをループさせます。選択によって、基盤となるプログラムコマンドは無限にループするか、特定の回数ループするか、または規定された条件が真である限りループします。特定の回数ループする場合は、専用のループ変数(上記のスクリーンショットでは `ループ_1` と呼ばれています)が作成され、そのループ内の式で使用することができます。ループ変数は 0 から $N - 1$ の範囲でカウントします。

式のループ処理 終了条件として式を使用してループを行う場合、PolyScopeはその式を連続的に評価するオプションを提供します。そのため、「ループ」を、反復の直後ではなく、実行中にいつでも中断させることができます。



20.8.2. サブプログラム

説明

サブプログラムは、数か所で必要とされるプログラムの部分を保持することができます。サブプログラムはディスク上の個別のファイルにすることができます。また、非表示にしてサブプログラムが誤って変更されるのを防ぐこともできます。



サブプログラム呼び出し

サブプログラム呼び出しによって、サブプログラム内のプログラム行が実行され、後続の行に戻ります。



20.8.3. 代入

説明

変数に値を代入します。変数の値は、式エディタで作成される式の結果にすることができます(「20.3 式エディタ ページ192」のセクションを参照)。
 オペレーターに変数の値を要求することもできます。オペレーターに値を要求する場合は、オペレーターメッセージを表示して一般的な変数タイプに対する入力を検証することができます。

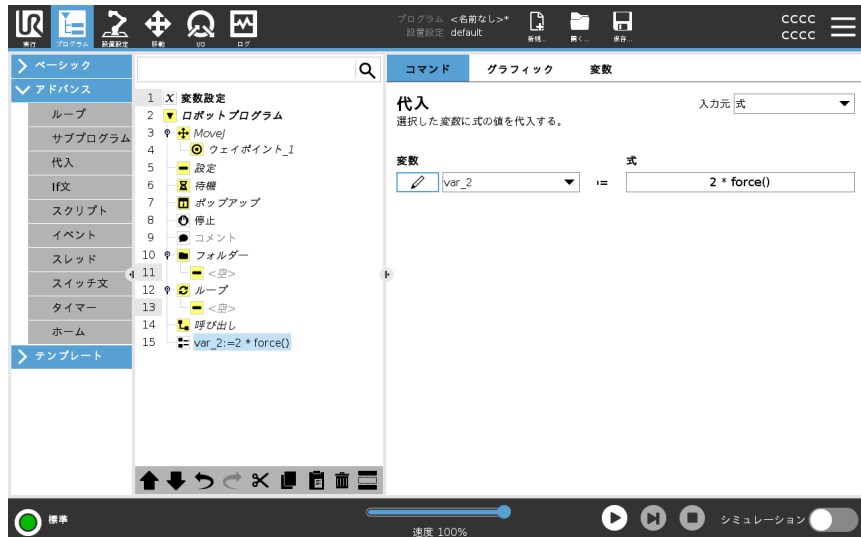

20.8.4. If文

説明

If および If...Else 文は、センサー入力または変数値に基づいてロボットの動作を変更します。



通知

If式あるいは式を継続的にチェックオプションのあるLoop 式内にウェイポイントがある場合、式の後にはstopj()もしくはstopl()を加えて、徐々にロボットアームを減速することができます。文が続きます。

条件の選択

If文を使って式を作る式エディタ内で条件を選択します。ある条件を評価した結果がTrueの場合、このIfコマンドが実行されます。1つのIf文に記述できるElse文は1つだけです。[追加 Elseif]と[削除 Elseif]を使用して、Elseif 式を追加および削除します。「常時、式を確認」を選択すると、含まれている行が実行される際にIf、Elseif、Loop構文が評価されるようになります。If文内の式を評価した結果がFalseとなった場合、Elseif文またはElse文に処理が移ります。

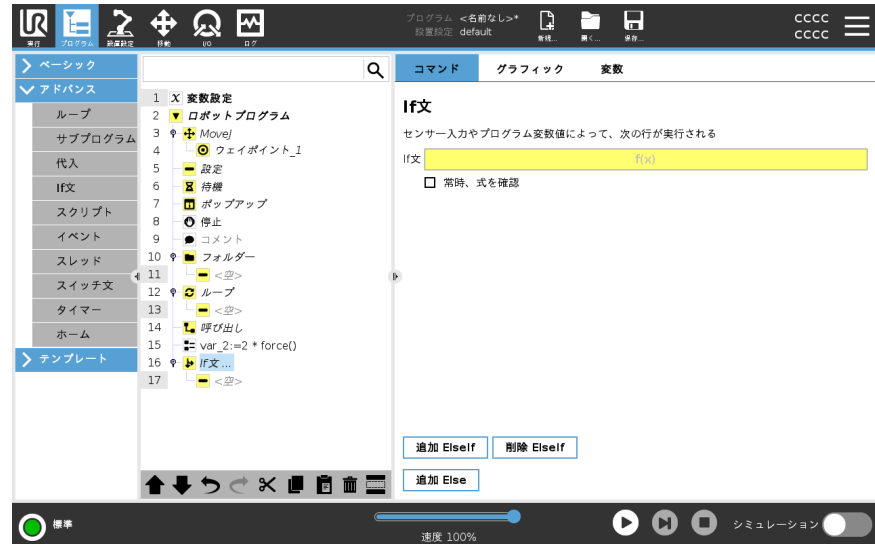

20.8.5. スクリプト

説明

以下のオプションは[コマンド]配下のドロップダウンリストで使用できます。

- [一行]を使用すると、式エディタ(20.3 式エディタ ページ192)を使用して単一行の URscript コードを書くことができます。
- [ファイル]を使用すると、URscriptファイルの書き込み、編集、または読み込みを行うことができます。

URscriptを書くための手順はサポート ウェブサイト (<http://www.universal-robots.com/support>) のスクリプト マニュアルにあります。

URscriptファイルで宣言されている関数と変数は、PolyScope内のプログラム全体を通して使用することができます。

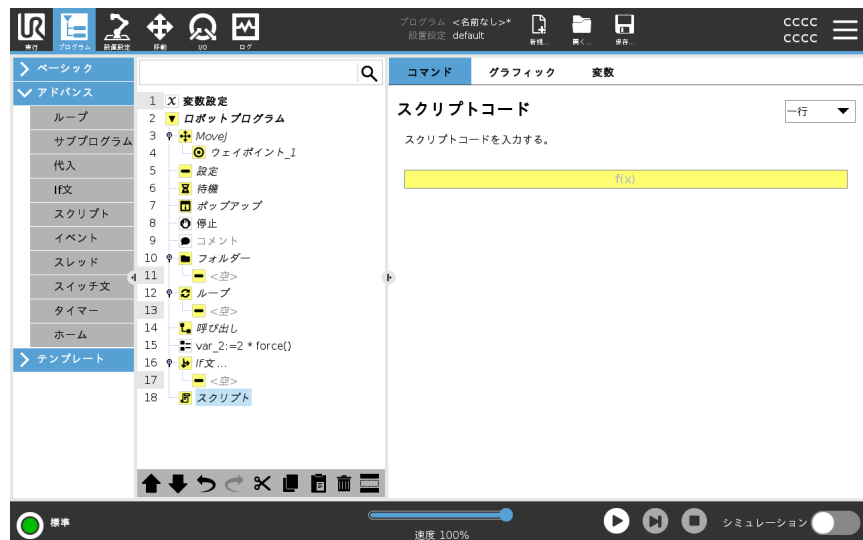

20.8.6. イベント

説明

イベントを使うと、入力信号をモニターしたり、何らかの処理を実行したり、入力信号が高になった場合に変数を設定することができます。
 たとえば、1つの出力信号が高になった場合に、イベントプログラムで200ms間待機して再び低に戻すことができます。
 これによって、外部機械が高入力レベルではなく上昇フランクをトリガーする場合に、メインプログラムコードをより簡単にすることができます。
 イベントはコントロールサイクル(2ms)毎に1回確認されます。



20.8.7. スレッド

説明

スレッドはロボットプログラムの平行プロセスです。スレッドは、外部機械をロボットのアームとは独立して制御するために使用できます。スレッドは、変数と出力信号を使用してロボットプログラムと通信することができます。



20.8.8. スイッチ文

説明

スイッチケース構文を使用すると、ロボットの動作をセンサー入力または変数値に基づいて変更させることができます。

式エディタを使用して、基本条件を説明し、ロボットがこのスイッチのサブコマンドに進む必要があるケースを定義します。

条件がケースの1つと一致すると評価された場合、ケース内の行が実行されます。

Default Case が指定されている場合、行は他に一致するケースが見つからない場合にのみ実行されます。

各スイッチは、いくつかのケースと1つのデフォルトケースを持つことができます。スイッチは、任意のケース値の1つのインスタンスのみを定義できます。症例は、画面上のボタンを使用して追加できます。Caseコマンドは、そのスイッチの画面から削除できます。



20.8.9. タイマー

説明

タイマーにより、プログラムの特定パーツが動作するのにかかる時間の長さを測定します。
可変プログラム



20.8.10. ホーム

説明

「ホーム」コマンドはジョイントアングルを使用して、ロボットを定義済みのホームポジションに移動します。安全ホームポジションとして定義されている場合、ホームコマンドはプログラムツリーにおいてホーム(安全)として表示されます。ホームポジションが「安全」と同期していない場合、コマンドは未定義になります。

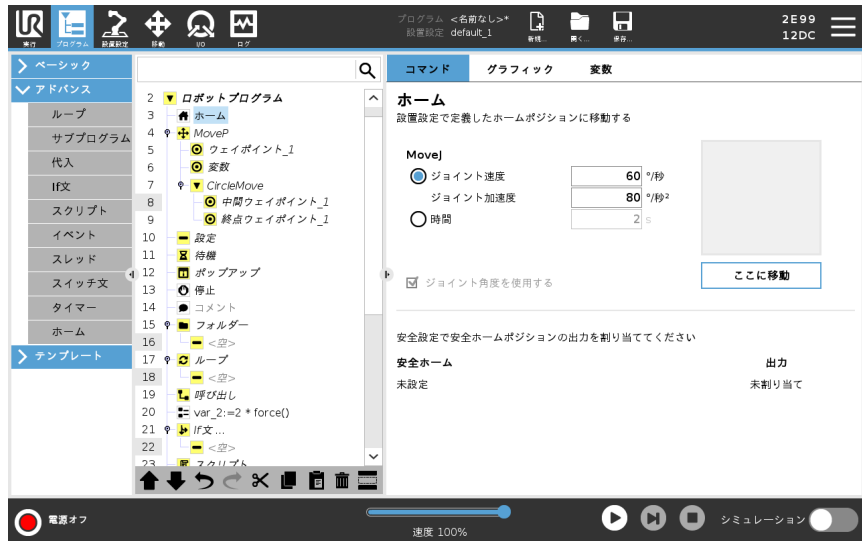

ホームの定義

ホームはロボットアームのユーザー定義による戻り位置です。定義されると、ホームポジションはロボットを作成するときに使用できます。「ホームポジション」を使用して、「安全ホームポジション」を定義できます。(「18.9 セーフホーム ページ171」を参照) ホーム画面ボタンを使って次の作業を行えます:

- [位置の編集] でホームポジションを変更します。
 - [ここへ移動] でロボットアームを定義済みのホームポジションに移動させます。
 - [ゼロ位置] でロボットアームを右上の位置に戻します。
1. ヘッダーの [設置設定] をタップします。
 2. [一般] で、[ホーム] を選択します。
 3. [ポジション設定] をタップします。
 4. [フリードライブ] または [移行] ボタンを使用してロボットに教示します。

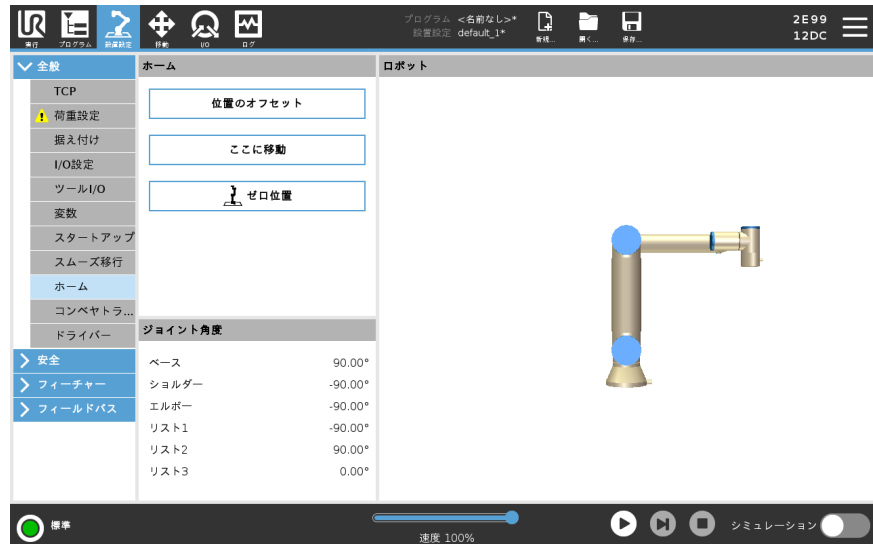

20.9. テンプレート

説明

テンプレートを使用して、特定の機能をロボットプログラムに追加できます。さまざまなテンプレートを使用すると、ロボットプログラムで複雑なタスクを実行できます。

20.9.1. 探索

説明

探索機能は、センサーを使用してワークを掴んだり離したりするのに適した位置を判断します。この機能は、厚さがのアイテムのスタックで作業し、アイテムの正確な位置が不明であるか、またはプログラムするのが難しすぎるかを決定することを可能にします。センサーは押しボタンスイッチでも、圧力センサーでも、静電容量センサーでも使用できます。

探索

探索動作をプログラミングするには、以下を定義してください。

- A-出発点。
- BからC-スタック方向。これは、積み重ね時に積み重ねが増え、積み出し時に積み重ねが減ることを意味します。
- D-スタック内のアイテムの厚さ。

また、次の積み重ね位置に達した時の条件と、各々の積み重ね位置で実行される特殊なプログラムシーケンスを定義する必要があります。

積み重ね作業に関与する運動の速度と加速度を指定する必要があります。

積み重ね

積み重ねを行う際、ロボットアームはポイント A まで動き、それから反対方向に動いて次の積み重ね位置を探索します。次の積み重ね位置が見つかったら、ロボットはその位置を記憶して特殊なシーケンスを実行します。

後続のラウンドでは、ロボットは方向に沿ったワークの厚さを加算した記憶位置から探索を開始します。

積み上がった高さが何らかの定義値を超えるか、センサーが信号を送信すると、積み重ねは終了します。

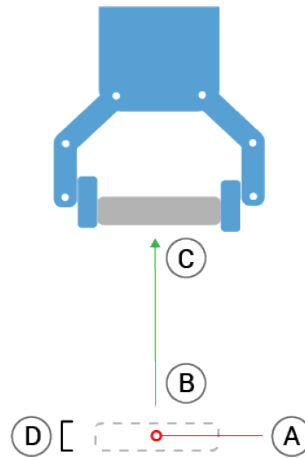
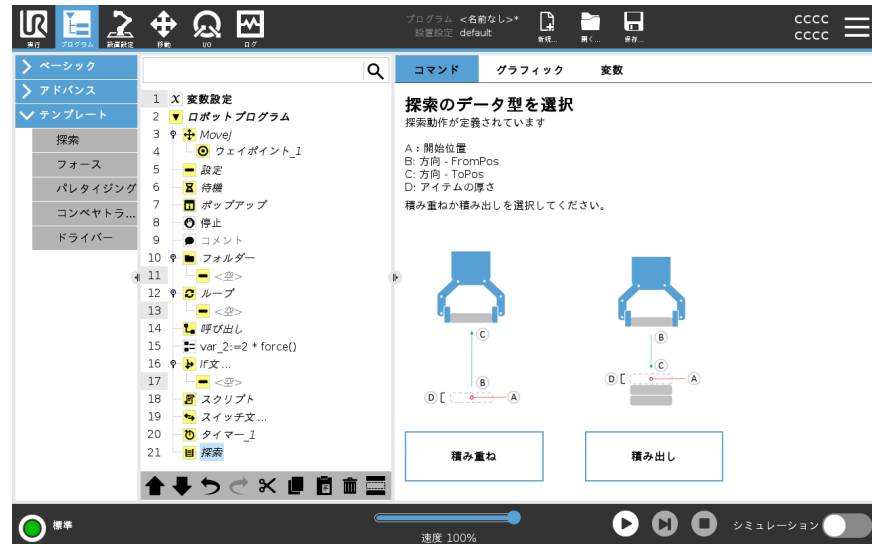

積み出し

積み出しを行う際、ロボットアームはポイント A から所定の方向に動き、次のワークピースを探索します。画面の条件によって、次のワークが到達するタイミングが決まります。条件が満たされると、ロボットはその位置を記憶して特殊なシーケンスを実行します。後続のラウンドでは、ロボットは方向に沿ったワークの厚さを加算した記憶位置から探索を開始します。

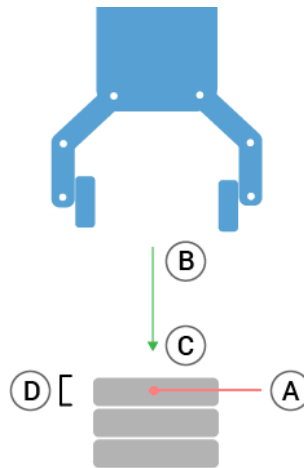

開始位置

開始位置は積み重ね作業を始める位置です。開始位置を省略すると、積み重ねはロボットアームの現在の位置から開始されます。

方向

B から C の位置によって定まる方向は、B の TCP から C の TCP との間の位置差として計算されます。

方向は、ポイントの向きを考慮しません。

| コマンド | アクション |
|---------------|---|
| 次の積み上げ位置式 | ロボットアームは、次のスタック位置に到達したかどうかを継続的に評価しながら、方向ベクトルに沿って移動する。式が True に評価されると、特別なシーケンスが実行されます。 |
| 開始前シーケンス | オプションの BeforeStart シーケンスは、操作が開始される直前に実行されます。これを使用して、準備完了の信号を待つことができます。 |
| AfterEnd | オプションの AfterEnd シーケンスは、操作が終了したときに実行されます。これを使用して、コンベアの動きを通知し、次のスタックに備えることができます。 |
| ピック/プレイスシーケンス | ピック配置シーケンスは、パレット操作と同様に、各スタック位置で実行される特別なプログラムシーケンスです。 |

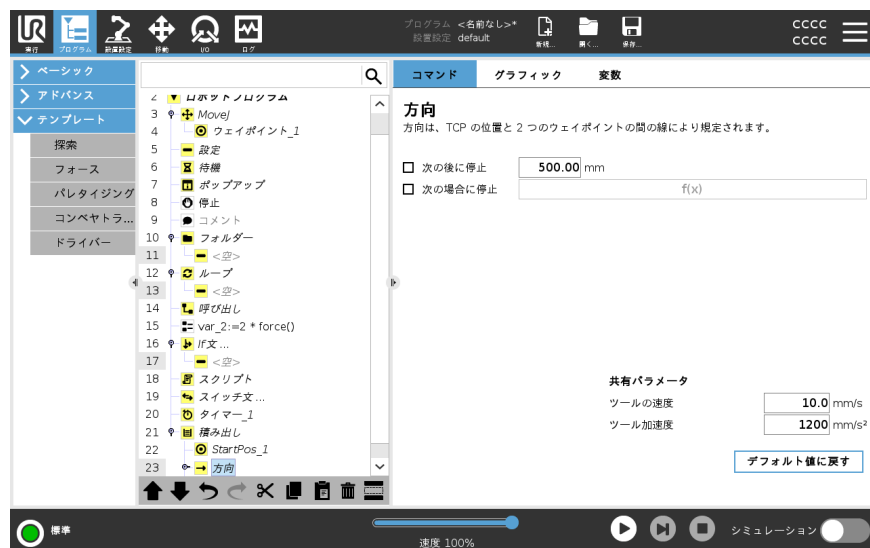

20.9.2. フォース

説明

フォースモードは、事前定義された軸に沿った実際のTCP位置は重要でないものの、代わりにその軸に沿ったフォースが望ましい用途に適しています。例えば、ロボットのTCPが曲面に対して回転する場合、またはワークピースを押したり引いたりする場合などです。

フォースモードは、事前定義された軸の周りに特定のトルクを加えることにも対応しています。ゼロ以外のフォースが設定されている軸内に障害物がない場合、ロボットアームはその軸に沿って加速しようとします。1つの軸が適合するように選択されたとしても、ロボットプログラムは引き続きその軸に沿ってロボットを移動しようとします。ただし、フォース制御では、ロボットアームが指定されたフォースを実現できるよう試みます。



通知

この機能を [コンベヤトラッキング] や [パスのオフセット] と同時に使用すると、プログラムの競合が発生する可能性があります。

- この機能を [コンベヤトラッキング] または [パスのオフセット] と一緒に使用しないでください。



通知

If、ElseIf または Loop 内に Force ノードがあり、Check Expression Continuously オプションが選択されている場合は、式の最後に `end_force_mode ()` スクリプトを追加して強制制御を終了できます。



警告

1. フォースモードに入る直前に急に減速しないようにしてください。
2. フォース制御の精度が低下するため、フォースモードでは急に加速しないようにしてください。
3. フォースモードに入る前に、適合する軸に対して平行方向に移動しないようにしてください。

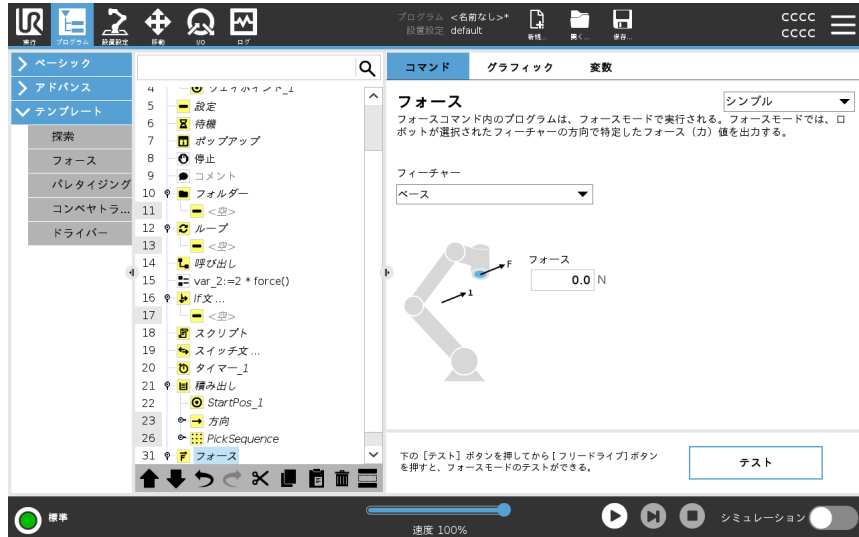

フィーチャー選択

フィーチャーメニューは、ロボットがフォースモードで動作中に使用する座標系(軸)を選択するために使用します。メニューのフィーチャーはイ設置設定で定義されているものです。

フォースモードタイプ

以下に掲載しているフォースモードのタイプによって、選択されたフィーチャーの解釈方法が決まります。

- **シンプル:** 1つの軸だけがフォースモードに対応します。この軸に沿ったフォースは調整可能です。望ましいフォースは、必ず選択されたフィーチャーのZ軸に沿って印加されます。ただし、直線フィーチャーの場合はそのY軸に沿います。
- **フレーム:** フレームタイプはさらに高度な使用法を可能にします。ここでは、6つの自由度すべての適合とフォースを個別に選択することができます。
- **点:** 点を選択された場合、タスクフレームのY軸はロボットのTCPから選択したフィーチャーの原点に向かっています。ロボットのTCPと選択したフィーチャーの原点との距離は10 mm以上にする必要があります。ロボットのTCP位置が変化すると、タスクフレームが実行時に変化します。タスクフレームのX軸とZ軸は選択されたフィーチャーの最初の方向に依存します。
- **運動:** 運動は、タスクフレームがTCPの運動方向により変化することを意味します。タスクフレームのX軸は、選択されたフィーチャーのX軸とY軸に展開された面へのTCPの移動方向の投影となります。Y軸はロボットアームの動きに垂直となり、選択されたフィーチャーのX-Y平面上にあります。これは、複雑なパスに沿ってバリ取りをする場合に、フォースがTCPの動きに対して直角になる必要がある場合に便利です。

ロボットアームが移動しない場合: ロボットアームが静止状態のままでフォースモードに入った場合、TCPの速度がゼロを超えるまでは適合する軸はありません。しばらくの間フォースモードのままとなった後、ロボットアームはまた静止し、タスクフレームは前回TCPの速度がゼロより大きくなった際と同じ方向を持ちます。

後の3つのタイプでは、ロボットがフォースモードで作動している場合、実際のタスクフレームを [グラフィック] タブ(を参照)にランタイムに表示させることができます。

フォース値選択

- フォースまたはトルク値は、適合する軸に対して設定することができます。ロボットアームは、指定されたフォースを達成するため位置を調整します。
- 適合していない軸に関しては、ロボットアームはプログラムによって設定された軌道に従います。

平行移動のパラメーターの場合、フォースはニュートン [N] で指定され、回転の場合は、トルクはニュートンメートル [Nm] で指定されます。



通知

以下を行う必要があります:

- 実際のカとトルクを読み取るには、別々のスレッドで `get_tcp_force ()` スクリプト関数を使用します。
- 実際のフォースおよび / またはトルクが指定値を下回る場合は、レンチベクトルを修正する。

速度の限界

最高直交座標速度は、適合した軸に対して設定することができます。このロボットは、物体に接触しない限り、力が制御された状態でこの速度で動作します。

試験フォース設定 [試験]とラベリングされているオン/オフボタンは、ティーチペンダント裏面の[フリードライブ]ボタンの動作を、通常のフリードライブモードからフォースコマンドの試験に切り替えます。

試験ボタンがオンの状態で、ティーチペンダント裏面のフリードライブボタンを押すと、ロボットはプログラムがフォースコマンドに達したかのように作動します。この方法により、完成したプログラムを実際に実行する前に、設定を検証することができます。特に、この機能は適合軸とフォースが的確に選択されていることを検証するために便利です。片手でロボットのTCPを掴んでもう一方の手で[フリードライブ]ボタンを押すだけで、ロボットが移動可能な方向と移動不可能な方向を確認できます。

この画面を終了すると、[試験]ボタンは自動的にオフになります。すなわち、ティーチペンダント裏面の[フリードライブ]ボタンは再びフリードライブモードで使用できるようになります。

[フリードライブ]ボタンは、[フォース]コマンドに有効なフィーチャーが選択されている場合のみ有効です。

20.9.3. パレタイジング

説明

パレタイズは、手軽にパレタイズおよびデパレタイズ タスクやピックアンドプレース(トレー、トレー、取り付け具等)のプログラムが行えたり、異なるパターンを持つロボットを複数のレイヤーにある別のワークに対し繰り返し動作を行わせることができるテンプレートです。異なるパターンは、作成して特定のレイヤーに適用することができます。各レイヤー(を参照)間にセパレータを配置することもできます。

さらに、パレットプロパティの機能を使って簡単にお使いのパレットの配置を調整することができます。

「フィーチャー」の詳細は次をご覧ください

以下の[パレタイズプログラムの作成]セクションに従い、パレタイズテンプレートを使用してください。

パレタイズプログラムを作成する

1. 機能を教示したいのか(を参照)ベースを基準面として使いたいのか決定します。
2. [プログラム]タブ内の[テンプレート]の下で、[パレタイジング]をタップします。
3. パレタイズ画面で、希望する動作によって、以下のアクションから一つ選択します。
 1. [パレタイジング]を選択すると、パレット上にワークを整理します。
 2. [デパレタイジング]を選択すると、パレットからワークを外します。
4. [パレットのプロパティ]で、プログラムの名前、フィーチャー(手順1を参照)、オブジェクトの高さ、アイテムカウンターの名前を指定します。停止した際に扱っていたワークでロボットを再起動させたい場合は、[前回のアイテムの位置を覚えます]ボックスを選択します。
5. [パレタイジング]画面の[処理]の下で、以下を選択してパレタイジング前後に実行させたい追加処理を追加します。
 1. **パレタイジングする前に処理を追加する**:これらの処理はパレタイジングを開始する前に実行されます。
 2. **パレタイジングした後に処理を追加する**:これらの処理はパレタイジングを終了した後に実行されます。
6. プログラムツリー上で、[パターン]コマンドをタップしてレイヤーのパターンを指定します。以下の種類のパターンが作成できます:直線、格子、および不規則(以下の図を参照)。この画面上では、レイヤー間にセパレータ(参照)を入りたい場合に選択できます。
7. プログラムツリーでロボットに教えたいレイヤー固有位置(開始および終了位置、グリッドの角およびワーク番号等)のパターンノードをタップします。ティーチングの手順についてはを参照してください。どの位置もパレットの根本で教える必要があります。パターンを複製するには、複製したい[パターン]コマンドの画面で[パターンを複製]ボタンをタップします。
8. プログラムツリー内で、[レイヤー]コマンドをタップしてパレタイジングシーケンスのレイヤーを構成します。[パターンを選択]ドロップダウンメニューを使用し、各レイヤーのパターンを選択します。[レイヤーを追加]ボタンをタップし、プログラムに追加レイヤーを追加します。レイヤーは後で順番を変えることができないため、正しい順番で追加する必要があります。

パレタイズプログラムを作成する

9. プログラムツリーで、**[各アイテムコマンド]**をタップします。(A) 各ワークウィザードもしくは(B) 各ワークにて手動で構成のデフォルトオプションを使用するを選択します。各オプションの説明は以下の通りです。

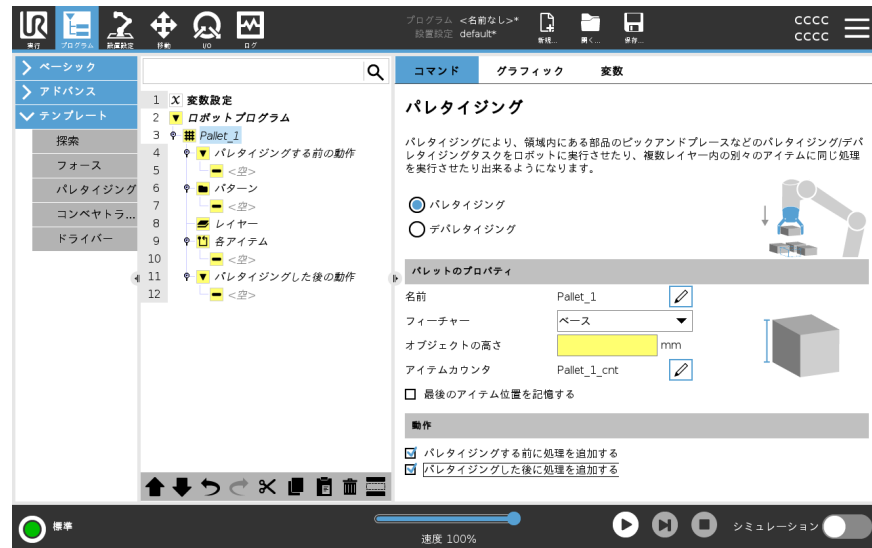

各アイテムウィザード

各ワークウィザードは、ReferencePoint、アプローチウェイポイント、ToolActionPointウェイポイント、終了ウェイポイントなどのパレット上の各ワークで実施されるアクションを定義するのをアシストします。各アイテムのアプローチおよび終了ウェイポイントは、異なるアイテムの向きとは関係なく、同じ向きおよび方向のままとなります。

1. プログラムツリーの**[各アイテム]**コマンドをタップします。
2. **[各アイテム]**画面で、**[次へ]**をタップします。
3. **[ここに移動]** ボタンをタップします。それから、**[自動]** ボタンを長押しするか、**[手動]** ボタンを使ってロボットを基準点まで移動させます。**[継続]** ボタンをタップします。**[次へ]** をタップします。
4. **[ウェイポイントを設定]** をタップしてアプローチウェイポイントを教示します(「」を参照)。**[次へ]** をタップします。
5. ステップ3を繰り返します。
6. **[ウェイポイントを設定]** をタップして終了ウェイポイントを教示します(「」を参照)。**[次へ]** をタップします。
7. **[完了]** をタップします。
8. これでプログラムツリーにあるツールアクションフォルダ内に該当するグリッパワークノードを追加できるようになります。

手動設定

1. プログラムツリーの[各アイテム]コマンドをタップします。
2. [各アイテム]開始画面で、[手動設定]をタップします。
3. ドロップダウンメニューを使ってパターンとReferencePointワークを選択します。[この基準点を使用]ボタンをタップし、基準点を設定します。
4. [ここに移動]をタップし、ロボットを基準点に移動します。
5. プログラムツリー内のアプローチノードにタップしてロボットにアプローチウェイポイントを教えます(を参照)。アプローチウェイポイントは、異なるアイテムの向きとは関係なく、同じ向きおよび方向のままとなります。
6. 各ワークでノードをプログラムツリーでタップします。ステップ4を繰り返します。
7. プログラムツリーの[終了]コマンドをタップし、ロボットに終了ウェイポイントを教示します(「」を参照)。
8. これでプログラムツリーにあるツールアクションフォルダ内に該当するグリッパーワークノードを追加できるようになります。

パレタイズシーケンス内にレイヤー間のセパレータの追加

紙やスタイロフォームなどのセパレータをパレタイズシーケンス内のレイヤー間に配置することができます。レイヤー間にセパレータを追加するには、以下の手順に従ってください。

1. プログラムツリーで、[パターンコマンド]を選択します。
2. [パターン]画面で[セパレータ]を選択し、[セパレータの高さ]テキストボックスを使って高さを定義します。高さが定義されないと、プログラムは実行されません。
3. プログラムツリーの[レイヤー]を選択します。レイヤー画面で、セパレータを間に入りたいレイヤーを選択します(セパレータは自動的に各レイヤーに配置されます)。
4. プログラムツリーの[セパレータ]コマンドをタップします。[セパレータを設定]をタップしてセパレータの位置を教示します。
5. デフォルトオプション(A)セパレータウィザードもしくは(B)手動でセパレータシーケンスを構成を使って間を選択します。各オプションの説明は以下の通りです。

ウィザードが完了したとき、もしくはウィザードをキャンセルした場合は、[セパレータの処理]配下のプログラムツリーにテンプレートが表示されます。セパレータワーク下のツールアクションフォルダに加えて、以下のフォルダから1個選択できます。

- [セパレータを持ち上げる]は、パレタイジングの際にロボットにセパレータを持ち上げさせるプログラムです。
- [セパレータを降ろす]は、デパレタイジングを行う際にセパレータを降ろします。

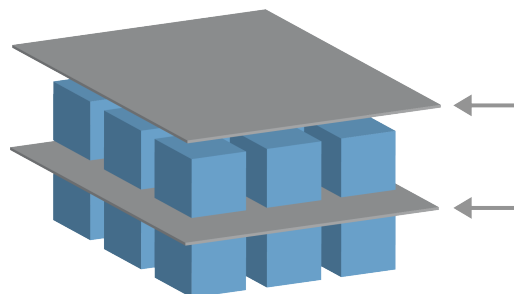

(A) セパレータウィザード

1. プログラムツリーの[セパレータの処理]コマンドをタップします。
2. [セパレータの処理]画面で、[次へ]をタップします。
3. [ここに移動] ボタンをタップし、[自動] ボタンを長押しするか、[手動] ボタンを使ってロボットをセパレータ点まで移動させます。[継続] ボタンをタップします。[次へ] をタップします。
4. [ウェイポイントを設定] をタップしてアプローチウェイポイントを教示します(「」を参照)。[次へ] をタップします。
5. ステップ 3を繰り返します。
6. [ウェイポイントを設定] をタップして終了ウェイポイントを教示します(「」を参照)。[次へ] をタップします。
7. [完了] をタップします。
8. これでプログラムツリーにあるピックアップセパレータ、ドロップオフセパレータ、およびツールアクションフォルダ内に該当するワークノードを追加できるようになります。

(B) マニュアル構成



1. プログラムツリーの[セパレータの処理]コマンドをタップします。
2. [セパレータの処理] 開始画面で、[手動設定] をタップします。
3. [セパレータ点に移動する] をタップし、ロボットをセパレータ点に移動します。
4. プログラムツリー内のアプローチノードにタップしてロボットにアプローチウェイポイントを教えます(を参照)。
5. セパレータアクションノードをプログラムツリーでタップします。ステップ 3を繰り返します。
6. プログラムツリー内の終了ノードにタップしてロボットに終了ウェイポイントを教えます(を参照)。
7. これでプログラムツリーにあるピックアップセパレータ、ドロップオフセパレータ、およびツールアクションフォルダ内に該当するワークノードを追加できるようになります。

パレタイズプログラムをカスタマイズするオプション

以下の方法でパレタイズプログラムをカスタマイズできます。

- パレタイズプログラム作成後にお使いのパレットを調整もしくは再配置する必要がある場合は、パレタイズシーケンスは、機能に比例して固定されているため、必要なのは、パレット機能を再教授するだけとなります(を参照)。よって、そのほかのプログラムコンポーネントは自動的に新たに教示された位置に調整されます。
- 移動コマンドのプロパティを編集することができます(を参照)。
- 速度とブレンド半径を変更することができます(を参照)。
- 各ワークシーケンスでもしくはセパレータアクションシーケンスに別のプログラムノードを追加することができます。

位置

| | | |
|------|---|--|
| 直線 |  | <p>位置を教えるには、プログラムツリー内の各ワークを選択します：</p> <ul style="list-style-type: none"> • StartItem1 • EndItem1 <p>画面下の[アイテム]テキストボックスを使ってシーケンスにあるワークの番号を挿入します。</p> |
| グリッド |  | <p>位置を教えるには、プログラムツリー内の各ワークを選択します：</p> <ul style="list-style-type: none"> • CornerItem1 • CornerItem2 • CornerItem3 • CornerItem4 <p>該当するテキストボックスに行と列の番号を挿入し、パターンの寸法を設定します。</p> |
| 不規則 |  | <p>位置を教えるには、プログラムツリー内の各ワークを選択します：</p> <ul style="list-style-type: none"> • Item1 • Item2 • Item3 <p>[アイテムを追加]をタップしてシーケンスに新しいワークを追加し、指定します。</p> |

アクション

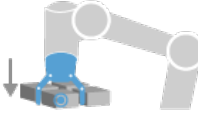
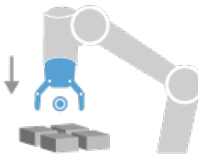
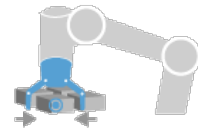
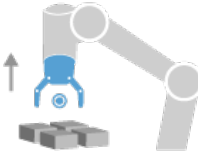
| | | |
|------------------|---|--|
| ツールの処理の点 |  | <p>レイヤーにある各ワークのアクションを実行する際にロボットにいてほしい場所や位置です。ToolActionPointウェイポイントはデフォルトでReferencePointですが、ToolActionPointウェイポイントノードにタップすることでプログラムツリーを編集できます。ウィザードを使用する際、ReferencePointはパレット上で最初に定義されたレイヤーにある最初の位置です。ReferencePointはロボットにレイヤーにある各ワークのアプローチウェイポイント、ToolActionPointウェイポイント、終了ウェイポイントを教えるのに用います。</p> |
| アプローチ |  | <p>レイヤーにあるワークをアプローチする際にロボットに取ってもらいたいと思うコリジョンフリーポイントおよび方向です。</p> |
| ツールの処理 |  | <p>各ワークでロボットアタッチメントに実行して欲しいと思うアクションです。</p> |
| 終了ウェイポイント |  | <p>レイヤーにあるワークを離れる際にロボットに取ってもらいたい位置および方向です。</p> |

20.9.4. コンベヤト ラッキング

説明

コンベヤト ラッキングによって、ロボットアームは最大 2 台のコンベアの動きを追跡することができます。コンベヤト ラッキングは、[設置設定] タブで定義されます。



通知

この機能を [フォース] や [パスのオフセット] と同時に使用すると、プログラムの競合が発生する可能性があります。

- この機能を [フォース] または [パスのオフセット] と一緒に使用しないでください。

[コンベヤト ラッキング] プログラムコマンドは、[テンプレート] 配下の [プログラム] タブで利用できます。コンベヤの追跡中には、このコマンドの下すべての動作が許可されますが、これらはコンベヤベルトの移動に依存します。既存のコンベヤト ラッキングがあるときにはブレンドは許可されません。ブレンドが許可されると、ロボットは次の動作を行う前に完全に停止します。



コンベヤト ラッキング

1. ヘッダーの [プログラム] をタップします。
2. [テンプレート] をタップして [コンベヤト ラッキング] を選択し、[コンベヤト ラッキング] コマンドをプログラムツリーに追加します。コンベヤト ラッキングコマンドに記載された動作はすべて、コンベヤの動作を追跡します。
3. [コンベヤト ラッキング] 配下の [コンベヤを選択] ドロップダウンリストで、コンベヤ 1 またはコンベヤ 2 を選択し、追跡する必要のあるコンベヤを定義します。



通知

If、ElseIf または Loop 内に Conveyor Tracking ノードがあり、Check Expression Continuously オプションが選択されている場合、式の最後に `end_conveyor_tracking ()` スクリプトを追加して、コンベヤト ラッキングを終了できます。

20.9.5. ドライバー

説明

[ドライバー] プログラムノードは、取り付けたドライバー用にドライバーアプリケーションを手軽に追加する方法を提供します。ドライバーの構成およびロボットへの接続は、[設置設定] タブで定義されます(「一般」を参照)。

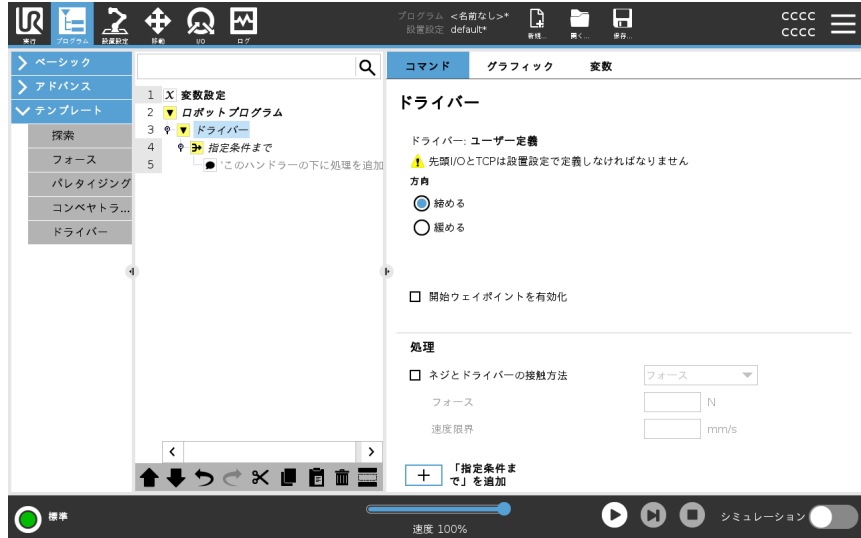

スクリュードライバーノード

1. ヘッダーの [プログラム] をタップします。
2. [テンプレート] の下にある [ドライバー] をタップします。
3. [締める] を選択して締め付け方向 (入れる) にねじを追うか、[緩める] を選択して緩める方向 (出す) にねじを追います。この選択は、ねじをロボットが追い、計算値を測定する際の動作のみに影響します。
4. [プログラムの選択] フィールドでは、[設置設定] の [プログラムの選択] の信号に応じてドライバープログラムを選択できます。
5. [開始点を有効にする] を選択して、MoveL をスクリュードライバーがすでに実行されている際に実行されるプログラムツリーに追加します。
[機械エラーハンドラーを有効にする] を選択して、必要に応じてねじ回し作業を開始する前にプログラムツリーに修正措置を追加します。

ねじ回し処理に影響を与える

[プロセス] の下にある [ネジとドライバーの接触方法] を選択すると、以下のようにねじ回し処理に影響を与えることができます。

- **フォース:** [フォース] を選択すると、ねじに加えられる力の量を定義できます。[速度限界] を選択すると、ロボットがねじに接触しない限りは指定の速度で移動するように設定できます。

注意

スクリュードライバープログラムを起動する前にスクリュードライバービットをねじ情報に配置します。ねじに加えた力は、スクリュードライバープログラムの実施に影響を与えることがあります。

- **速度:** ロボットがねじを追う際の固定の [ツール速度] と [加速度] を選択します。
- **式:** If コマンド (「[20.8.4 If文 ページ245](#)」を参照) と同様に、[式] を選択して、ねじを追うロボットの条件を記述します。

ねじ回しこの到達点まで

説明

[ドライバー] プログラムコマンドには、ねじ回し工程を停止する条件を定義する必須の [指定条件まで] コマンドが含まれています。



以下の停止基準を定義できます。

- **成功**: ねじ回しは、選択されたオプションを使って完了が検知されるまで継続します。1個の正常終了条件のみ追加できます。
- **エラー**: ねじ回しは、選択されたオプションを使ってエラーが検知されるまで継続します。複数のエラー条件を追加できます。

基準

正常終了



- **OK**: ねじ回しは、ドライバーからOK信号が検出されるまで継続します。
- **時間**: ねじ回しは、定義された時間まで継続します。
- **距離**: ねじ回しは、定義された距離まで継続します。
- **式**: ねじ回しは、カスタムの数式条件を満たすまで継続します。

エラー



- **不合格**: ねじ回しは、ドライバーからNOT OK信号を検出したときに停止します。
- **距離**: ねじ回しは、定義された距離を超えたときに停止します。
- **タイムアウト**: ねじ回しは、定義された時間を超えたときに停止します。

20.10. URCaps

説明

リモートTCPとツールパスURキャップでは、リモートツールセンターポイント(RTCP)の設定が行え、ここでロボットの架台に相対させた空間にツールセンターポイントを固定します。リモートTCPとツールパスURCapでも中間点や円移動のプログラミングが行え、サードパーティCAD/CAMソフトウェアパッケージで定義されたインポート済ツールパスファイルに基づいたロボットの運動を作成できます。

リモートTCPURCapは、使用前にお使いのロボットを登録([ロボット登録とライセンスファイルページ342](#))を参照)する必要があります。リモートURCapでは、使用前にロボットを登録する権量があります。RTCPは、固定ツールに比例してロボットが握ったり、物を移動したりする必要のある用途で稼働します。

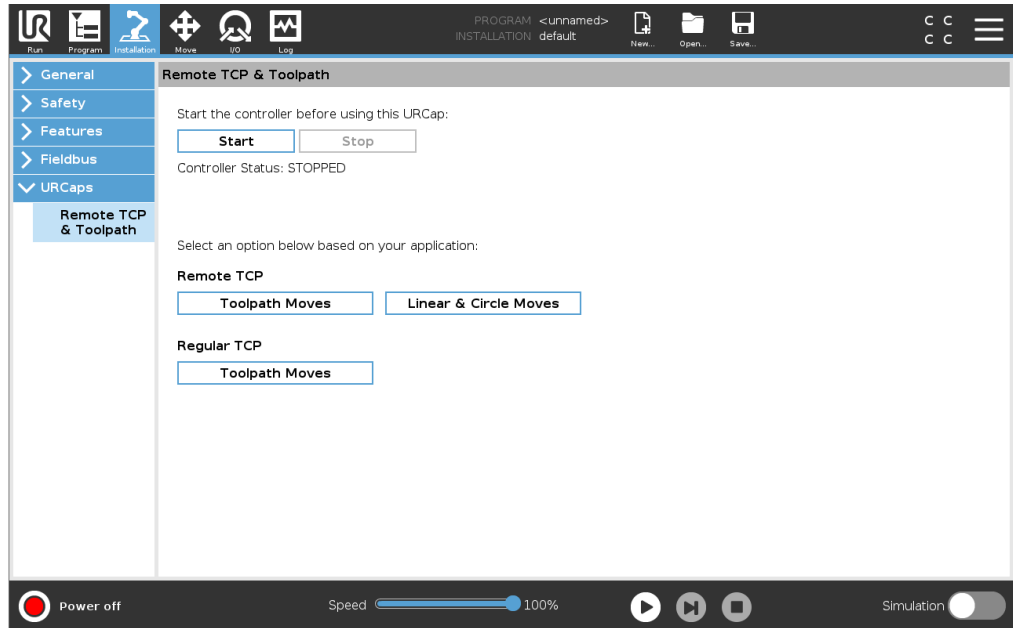

通常のTCP同様 (を参照) 設置タブのセットアップでRTCPの定義および名称変更ができます。

通常のTCP同様 設置タブのセットアップでRTCPの定義および名称変更ができます。

- RTCPの追加、名称変更、変更、削除
- デフォルトとアクティブRTCPの理解
- RTCP位置の教示
- RTCP方向のコピー

フィーチャーからのリモート TCP の設定
機能を使って RTCP の設定を行い、RTCP ウェイポイントや RTCP サークル移動を作成しながら、ロボットが RTCP に比例して小走りできるようにします。

1. プラスのアイコンをタップし、新規 RTCP を作成します。もしくは、既存の RTCP をドロップダウンメニューから選択します。
2. [ポイントフィーチャーから値をコピー] ドロップダウンメニューをタップし、フィーチャーを選択します。RTCP の方向の値を確認し、選択したフィーチャーと一致させるために更新します。

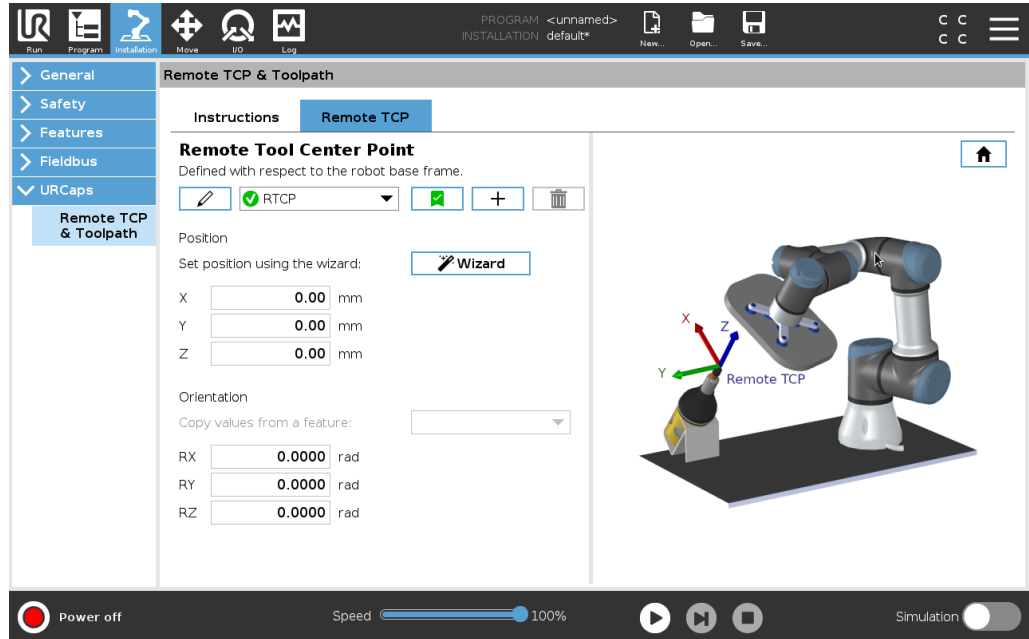

リモート TCP 移動のタイプ

RTCP_MoveP RTCP_MoveP 通常の MoveP と同様、RTCP_MoveP は、ツール速度とリモート TCP と相対的にロボットアームが動く加速度を定義します。

RTCP円移動 RTCP円移動 通常の MoveP と同様、RTCP_MoveP は、ツール速度とリモート TCP と相対的にロボットアームが動く加速度を定義します。



通知

円移動の最大速度は、規定値よりも遅くなる可能性があります。円半径は r であり、最大加速度は A で、最大速度は求心加速度のため、 Ar を超えることはできません。

リモートTCPウェイポイント

通常のウェイポイント同様、RTCPは、一定速度で円ブレンドを使ってツールを直線的に動かすことができます。通常のウェイポイント同様、RTCPは、一定速度で円ブレンドを使ってツールを直線的に動かすことができます。ブレンド半径の大きさが小さくなるとパスのターンが鋭角になります。ブレンド半径の大きさが大きくなるとパスのターンがスムーズになります。RTCPウェイポイントは、物理的に希望する位置にロボットアームを動かすことで指示します。

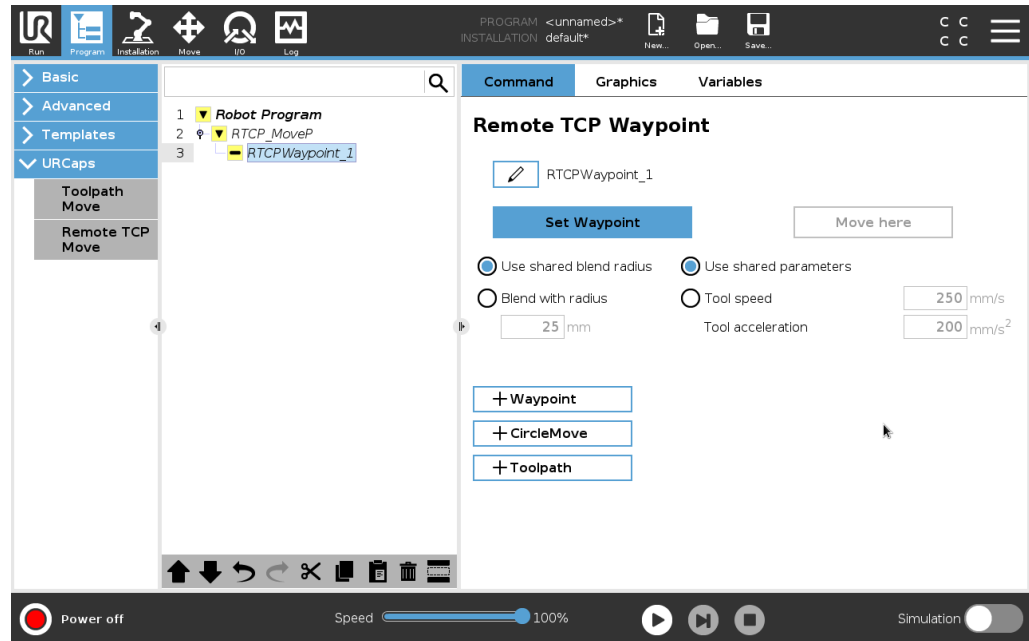

リモート TCP ウェイポイントの教示

1. [プログラム] タブで、RTCP_MoveP コマンドを挿入します。
2. RTCP_MoveP コマンドで、[設定] をタップして [移動] 画面を呼び出します。
3. [移動] 画面で、**教示モード** または **ジョグ** を使ってロボットを目的の構成に配置します。
4. 緑のチェックマークをタップして有効にします。

RTCPウェイポイントの構成

ブレンドを使ってロボットが2曲線間をスムーズに移動できるようにします。[共通のブレンド半径を使用] をタップするか、[ブレンドの半径] をタップし、RTCP_MovePからのウェイポイントにブレンド半径を設定します。



通知

共有ブレンド半径にタップするか半径でブレンドにタップし、RTCP_MovePからのウェイポイント用に半径をブレンドする設定をします。

リモートTCPツールパス

リモートTCPとツールパスURキャップは、自動でロボットの動作を生成し、複雑な軌跡に正確に従わせることが容易になります。

リモートTCPツールパスの構成

1. [Remote TCP & Toolpath URCap] ホームページで [リモートTCPのツールパス移動] を選択し、ワークフローを入力します。
2. [手順] タブの手順に従います。

リモートTCPツールパス動作には以下の主なコンポーネントが必要となります。

- ツールパスファイル
- PolyScopeではスペースの入った.ncファイルを読み込みできません。
- リモートTCP PCS

CADもしくはCAMソフトウェアを使ってツールパスを構成する

ツールパスでは、ツール向き、軌跡、速度あるいは(流量) および移動方向を定義します。

1. 部位のCADモデルを作成もしくはインポートします。
2. 部位機能を基準にPCSに比例したツールパスを作成します。
3. ツールパス動作をシミュレーションして予測された内容を満たすか確認します。
4. ツールパス動作をシミュレーションして、予想の内容を満たすか確認します。
5. ツールパスをncファイル拡張子でG-codeファイルにエクスポートします。

PolyScopeにG-codeツールパスをインポートします。

1. USBスティックのルートディレクトリにツールパスファイルを読み込みます。ツールパスファイルは、ncファイル拡張子でなければなりません
2. ティーチペンダントにUSBスティックを挿入します。
3. ヘッダーで [設置設定] をタップし、URCapsをタップし、[Remote TCP & Toolpath] を選択し、[リモートTCP] - [ツールパス移動] を選択し、[ツールパス] を選択します。
4. Polyscopeにインポートするツールパスファイルを選択します。

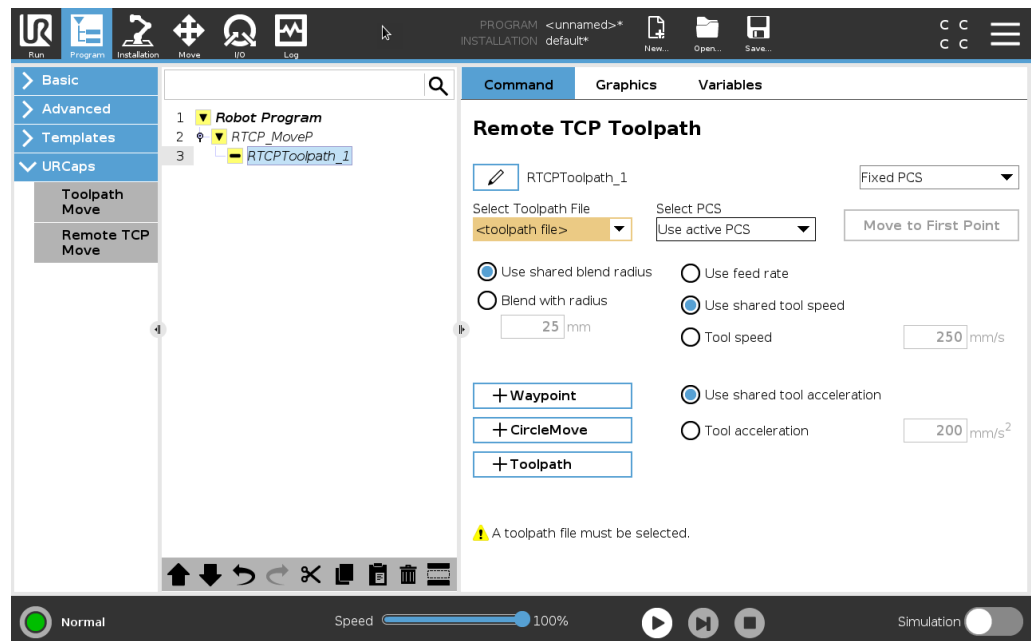

PolyScopeではスペースの入った.ncファイルを読み込みできません。

.ncファイルに名前を付ける際は、スペースを入れないでください。

1. CAM環境の最初の間差点でツールの姿勢を決めます。
2. ツールパス動作のリモートTCPの構成
3. リモートTCPの位置を選択します。
4. 位置ウィザードを使い、プラスの値を確保します。
5. リモートTCPをアプローチする際に必要な部位のポーズが達成されるまでロボットを調整します。
6. 物理的部位の最初の間差点でのツール向きを想定します。プラスZ軸方向は部位面から離してください。
7. 前の手順で想定したのと同じ向きで平面フィーチャーを作成します。
8. 平面フィーチャーから値をコピーしてリモートTCP姿勢を設定します。ツールパスが実施される一方で必要な部位ポーズが保持されます。

リモートTCP PCS

リモートTCP部位座標システム(PCS)は、ロボットツールフランジに相対した固定値として定義されます。PolyScope画面にある杖にタップし、ウィザードを起動してリモートTCP PCSを教示します。以下に記載の教示方法のいずれかを使用できます。

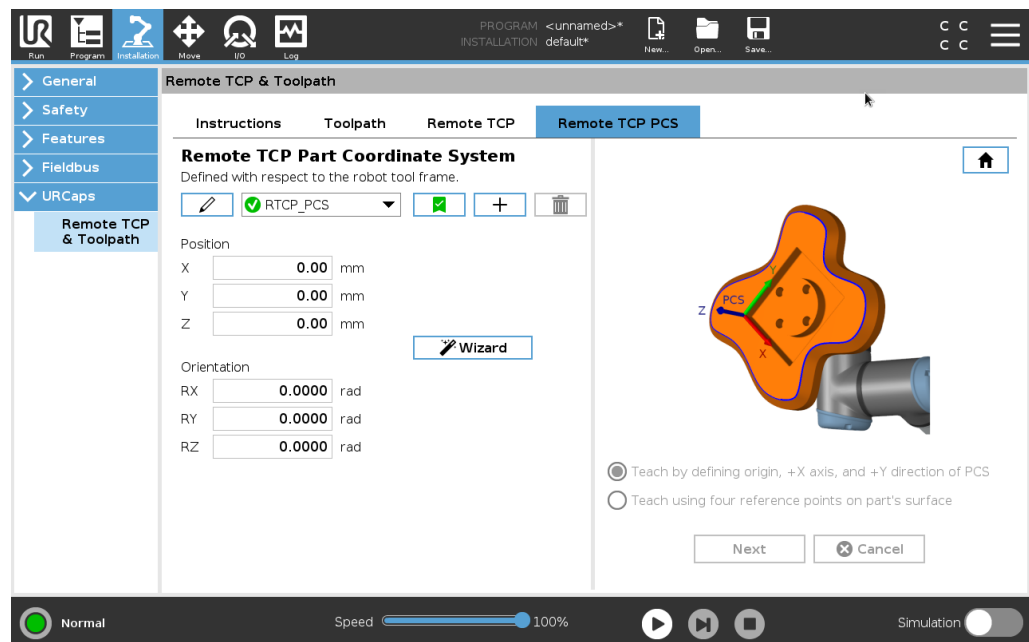

リモートTCP PCS の構成

PCSが部位面で設定できる場合はこの方法を用います。

1. PCSが部位面で設定できる場合はこの方法を用います。
2. リモートTCPを選択して基準点を教示します。リモートTCPを選択して基準点を教示します。
3. 高精度については、シャープリモートTCPを一時的にセットアップし、この教示プロセスを完了します。
4. 設定にタップして教示プロセスを終了します。位置と向きは、自動的に事前設定されます。

そうでなければ、こちらの方法を用います。

1. 部位面で3、4カ所基準点を選択します。
2. CAD/CAMソフトウェアで、選択済の基準点のPCSに相対するX,Y,Z座標軸を記録します。
3. フリードライブを使って手動でグリッパーを使って部位をつかみます。
4. リモートTCPを選択して基準点を教示します。リモートTCPを選択して基準点を教示します。
5. 最初の基準点の座標を入力します。
6. リモートTCPまでロボットをゆっくり走らせ、部位の最初の基準点にタッチします。
7. 別の基準点についても5と6の手順を繰り返します。

変数PCSの設定

高度な利用の場合については、部位を高精度でつかまない場合、変数PCSを設定してロボットツールフランジに比例する位置と向きに比例する部位に従いツールパス動作を調整できます。PCS位置と向きを検出できる外付けセンサーに関連付けたポーズ変数を作成できます。

1. PCS位置と向きを検出できる外付けセンサーをセットアップします。センサーの出力をロボットツールフランジ枠に変換する必要があります。
2. PCSが部位に相対してセットアップされ、位置と向きが外部センサーで検知可能かどうかを確認します。
3. PolyScopeで外部センサー出力に関連付けたポーズ変数を可変PCSとして作成します。例えば、`variablertcppcs1` という重複しない名前を付けます。
4. `RTCPツールパスコマンド`を挿入します。
5. プログラムページの右上にあるドロップダウンメニューで、`[可変PCS]`を選択します。
6. `[PCSを選択]`ドロップダウンメニューで、`variable_rtcp_pcs_1`を選択します。
7. `[代入]`または`[スクリプト]`コマンドを作成し、RTCPツールパスコマンドの前に`variable_rtcp_pcs_1`を更新します。

リモートTCPツールパスノードの構成

以下の項では、リモートTCPツールパスノードの変数PCSの使い方を説明します。

1. [プログラム] タブにアクセスし、[URCaps] をタップします。
2. [リモートTCP動作] を選択し、RTCPMovePコマンドを挿入します。
3. リモートTCP動作を選択して、RTCP_MovePノードを挿入します。
4. [+ツールパス] をタップし、RTCPToolpathコマンドを挿入します。必要であれば、デフォルトで作成されているRTCPWaypointノードは削除します。
5. ドロップダウンメニューからツールパスファイルと該当するリモートTCP PCSを選択します。
6. 異なる値がRTCPToolpathノードに充てられている場合は、動作パラメータを調整します。
7. [最初の点に移動する] をタップし、掴んだ部品が期待通りにリモートTCPに近づいていくことを確認します。
8. 低速のシミュレーションモードでプログラムをテストし、構成を確認します。

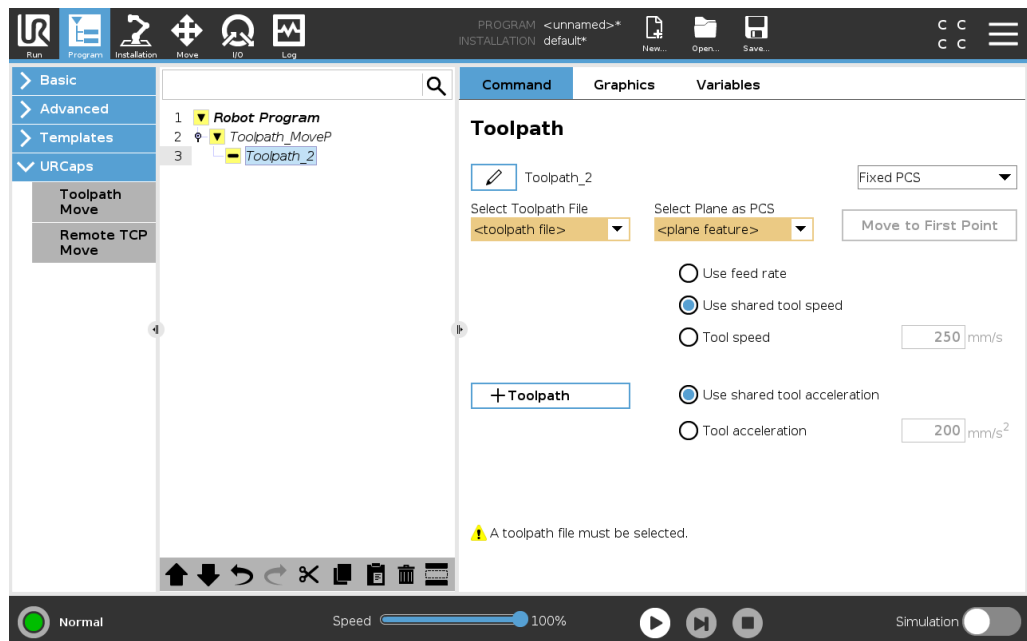

通知

ジョイントアングルを使用してMoveJを追加し、ツールパスが実行される前に固定済ジョイント構成に移動するよう設定することで、ツールパスが実行されるごとにロボットを確実に動作させることができます。「[20.7.1 移動ページ201](#)」を参照

標準TCPのツールパス移動

リモートTCPツールパス動作の構成と同様に、通常のTCPツールパス動作も以下が必要です。

- ツールパスファイル
- 標準TCP
- PCSとしての平面フィーチャー

ツールパスファイルの構成とインポート これはツールパスの構成 (CADもしくはCAMソフトウェアを使ってツールパスを構成するページ276を参照) とツールパスのインポート (「PolyScopeにG-codeツールパスをインポートします。ページ276」を参照) に似ています。

これはツールパスの構成に似ています。

- 標準 TCP の構成手順に従ってください。
- 部位面から離れたツールポイントのプラスZ軸を検証します。

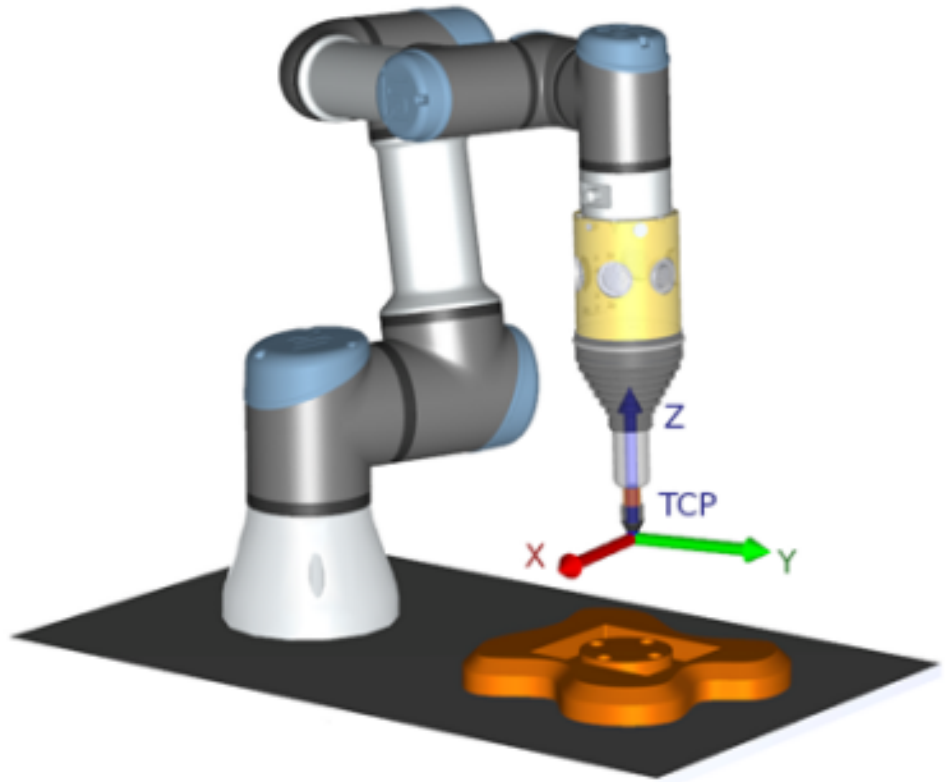

平面フィーチャー PCSの構成

1. 平面を追加するか、平面を教示して平面フィーチャーを作成します。通常のMovePと同様、RTCP_MovePは、ツール速度とリモートTCPと相対的にロボットアームが動く加速度を定義します。
2. ロボット架台に相対して部位を固定します。
3. 正しいTCPが平面フィーチャーの作成に使用されているかを確認します。リモートTCPを選択して基準点を教示します。
4. 高精度については、シャープリモートTCPを一時的にセットアップし、この教示プロセスを完了します。
5. 教示プロセスを終了し、PCS位置と向きを確認します。

ツールパスノードの構成

1. [プログラム] タブにアクセスし、[URCaps] をタップします。
2. リモートTCP動作を選択して、RTCP_MovePノードを挿入します。ツールを [ツールをZ軸周りに自由に回転する] を選択します。ツールがツールパスファイルで定義済みのZ軸周囲の向きに従う必要がある場合は選択しません。
3. [+ツールパス] をタップし、ツールパスコマンドを挿入します。
4. ドロップダウンメニューで、ツールパスファイルと該当するPCS(平面フィーチャー) を選択します。
5. 異なる値がToolpathノードに充てられている場合は、動作パラメータを調整します。
6. [最初の点に移動する] をタップし、ツールがツールパスの最初の点に移動できることを確認します。
7. 低速のシミュレーションモードでプログラムを実行し、構成が正しいかを確認します。



通知

ジョイントアングルを使用してMoveJを追加し、ツールパスが実行される前に固定済ジョイント構成に移動するよう設定することで、ツールパスが実行されるごとにロボットを確実に動作させることができます。「[20.7.1 移動ページ201](#)」を参照

21. [設置設定] タブ

説明

[設置設定] タブでは、ロボット および PolyScope の全体的な性能に影響する設定を行えます。

21.1. TCP 設定

説明

ツールセンターポイント (TCP) は、ロボットのツールの点です。各 TCP には、ツール出力フランジの中心に対する平行移動と回転が含まれています。
以前に保存されたウェイポイントに戻るようプログラムされると、ロボットは TCP をウェイポイント内に保存された位置と向きに移動します。直線運動に対してプログラムされている場合、TCP は直線的に移動します

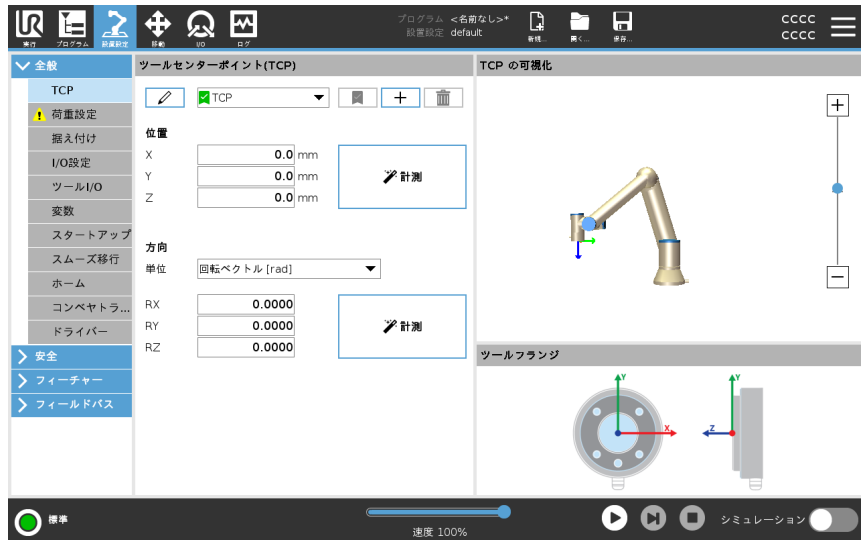

位置



X、Y、Z 座標は TCP の位置を表します。値(向きを含む)がすべて 0 の場合、TCP はツール出力フランジの中心点と同じ位置となり、画面に描かれた座標系を適用します。

方向

RX、RY、RZ座標ボックスがTCPの向きを特定します。[移動] タブと同様に、RX、RY、RZ ボックスの上にある [単位] ドロップダウンメニューを使用して方向の座標を選択します

TCP の追加、名称変更、変更、削除

次の操作で新しいTCPの構成を開始できます。

- 固有の名前で新しいTCPを定義するには、 をタップします。新しいTCPは、ドロップダウンメニューで使用できます。
- TCPの名前を変えるには、 をタップします。
- 選択したTCPを削除するには、 をタップします。最後のTCPは削除できません。

アクティブなTCP

直線的に移動する場合、ロボットは常にアクティブTCPを使ってTCPオフセットを判断します。アクティブなTCPは、「移動」コマンド(「[20.2.2 コマンドタブ ページ186](#)」を参照)あるいは「設定」コマンドを使用して変更できます。アクティブなTCPの運動は[グラフィック]タブ上で可視化されています(「[20.2.3 グラフィック\]タブ ページ189](#)」を参照)。

デフォルトTCP

デフォルトTCPは、プログラム実行前にアクティブTCPとして設定する必要があります。

- 目的のTCPを選択し、[デフォルトに設定] をタップしてTCPをデフォルトに設定します。

利用可能なドロップダウンメニューにある緑のアイコンは、デフォルト構成済のTCPを示します。

21.1.1. TCP 位置の教示

TCP 方向の教示 TCP 位置座標は、以下の方法で自動的に計算することができます：

1. [測定] をタップします。
2. ロボットの作業空間内で固定点を選択します。
3. 画面右側のポジション矢印を使用して、TCP を少なくとも3つの異なる角度に移動させ、ツール出力フランジの対応位置を保存します。
4. [設定] ボタンを使用し、検証した座標を適切なTCPに適用します。計算を正確に行うには、各位置に十分な差異が必要です。位置の差異が不十分な場合は、ボタン真上の状態 LED が赤に変わります。



正確な TCP を決定するためのポジションは3つで十分ですが、計算が正確であることをさらに確認するために、4つ目のポジションを使用することができます。計算されたTCPに対して保存された各点の質は、対応するそれぞれのボタン上の緑色、黄色、または赤のLEDで表示されます。

1. [測定] をタップします。
2. ドロップダウンリストからフィーチャーを選択します。新しいフィーチャーの定義に関する補足情報は、「[21.13 フィーチャー ページ303](#)」を参照してください。
3. [点を設定] をタップし、移動ツールの矢印を使用し、ツールの方向と対応するTCPが選択したフィーチャーの座標系と一致する場所に位置決めをします。
4. 計算されたTCP位置を確認し、[設定] ボタンをタップして選択したTCPに適用します。

21.2. 荷重

説明

ロボットの最適な動作には、荷重、CoG、慣性の設定が必要です。複数の荷重を定義し、それをプログラム内で切り替えることができます。これは、ロボットが物体の持ち上げや解放を行うようなピックアンドブレースのアプリケーションで役に立ちます。



荷重の追加、名称変更、変更、削除

次の操作で新しい荷重の構成を開始できます。

- 固有の名前で新しい荷重を定義するには、**+** をタップします。新しい荷重は、ドロップダウンメニューで使用できます。
- 荷重の名前を変えるには、**✎** をタップします。
- 選択した荷重を削除するには、**🗑** をタップします。最後の荷重は削除できません。

有効荷重

ドロップダウンメニューにあるチェックマークは、どの荷重が有効であることを示します 。有効荷重は、 を使用して変更できます。

デフォルト荷重

デフォルト荷重は、プログラムが開始する前に有効荷重として設定されます。

- 目的の荷重を選択し、**[デフォルトに設定]** をタップして荷重をデフォルトに設定します。

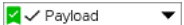
ドロップダウンメニューにある緑のアイコンは、デフォルト構成済の荷重を示します 。

重心の設定

重心を設定するには、CX、CY、CZ の各フィールドをタップします。この設定は選択された荷重に適用されます。

荷重推定

この機能により、ロボットは正確な有効荷重と重心 (CoG) を設定できます。

荷重推定ウィザードの使用

1. [設置設定] タブの[一般] で、[荷重] を選択します。
2. [荷重] 画面で、[計測] をタップします。
3. 荷重推定ウィザードで、[次へ] をタップします。
4. 荷重推定ウィザードのステップに従って4つの位置を設定します。
4つの位置を設定するには、ロボットアームを4か所の異なる位置に移動させる必要があります。荷重の負荷はそれぞれの位置で測定されます。
5. すべての測定が完了したら、結果を確認してから[終了] をタップできます。



通知

次のこれらのガイドラインに従い、最善の有効荷重測定結果を求めます:

- それぞれのTCP位置は可能な限り互いに異なるようにすること
- 測定は短時間で行うこと
- ツールや取り付けられた荷重を測定前や測定中に引っ張らないようにすること
- ロボットの据え付けや角度は設置設定で正確に定義すること

慣性値の設定

[カスタム慣性マトリクスを使用]を選択すると、慣性値を設定できます。

選択した荷重に慣性を設定するには、 I_{XX} 、 I_{YY} 、 I_{ZZ} 、 I_{XY} 、 I_{XZ} 、 I_{YZ} の各フィールドをタップします。

慣性は荷重の重心 (CoG) を原点とし、ツールフランジ軸に一致する軸を持つ座標系で指定されます。

デフォルトの慣性はユーザーが指定した質量を持ち、質量密度が 1g/cm^3 の球体の慣性として計算されます。

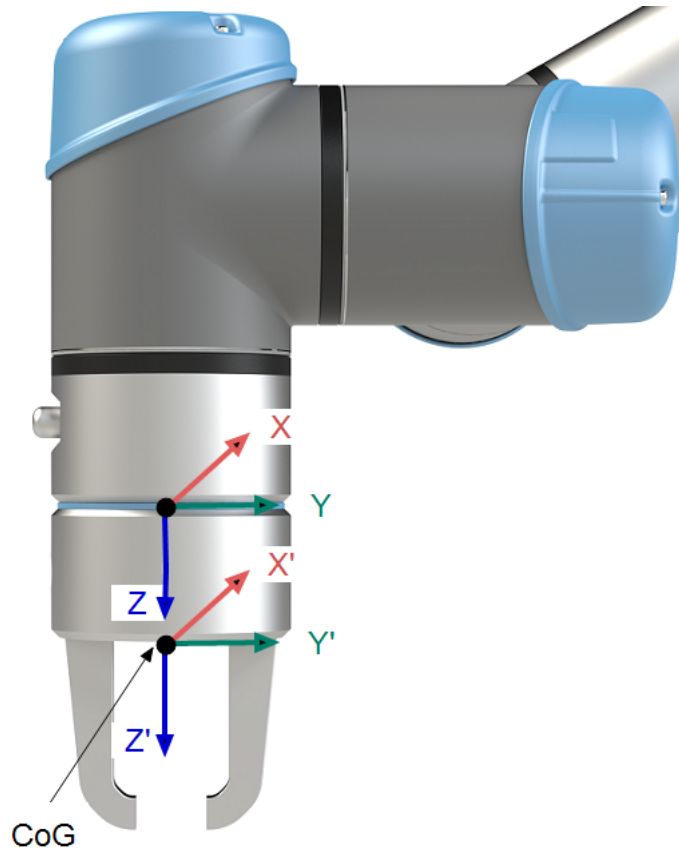

21.3. 据え付け

説明

ロボットアームの据え付けを指定することには、次の2つの目的があります。

1. 画面上でロボットアームが正しく表示されるようにすること。
2. コントローラーに重力の方向を知らせること。

高度な力学モデルによってロボットアームが滑らかで正確に動作するようになり、**フリードライブモード**を維持できるようになります。この理由から、ロボットの据え付けを適正に設定することが重要になります。



警告

ロボットアームを正しく据え付けなかった場合、ロボット停止が頻繁に発生したり、**フリードライブ**ボタンを押した時にロボットアームが動いたりします。

ロボットアームを平らなテーブルまたは床に据え付けた場合は、この画面を変更する必要はありません。

ただし、ロボットアームを天井に据え付ける場合や壁面に据え付ける場合、または角度を付けて据え付ける場合は、ボタンを使用してこれを調整する必要があります。

画面右側のボタンは、ロボットアーム据え付けの角度設定用です。画面右側の上から3つのボタンは、角度を**天井** (180°)、**壁面** (90°)、**床** (0°) に対し設定します。[チルト(上下)] ボタンを押すと、任意の角度を設定できます。

画面下部のボタンは、ロボットアームの据え付けを回転させて、実際の据え付けに一致させるために使用するものです。



警告

適切な設置設定を使用してください。プログラムと一緒に設置設定ファイルを保存して読み込みます。



21.4. I/O設定

説明

[I/O 設定] 画面を使用すると、[I/O] タブを操作して I/O 信号を定義し、アクションを設定することができます。I/O 信号タイプは、[入力] および [出力] の下にリスト表示されています。Profinet や EtherNet/IP などのフィールドバスを使用して汎用レジスタにアクセスできます。ツール通信インターフェース (TCI) を有効化している場合、ツールのアナログ入力は使用できなくなります。



I/O 信号タイプ

入力 と出力 の下にリストされているシグナルの数を制限するには、シグナルタイプに基づいて表示されるコンテンツを変更するには、ビュードロップダウンメニューを使用します。

ユーザー定義の名前を割り当てる

入力信号と出力信号に名前を付け、使用されているものを容易に識別することができます。

1. 希望の信号を選択。
2. テキストフィールドをタップし、信号の名前を入力します。
3. 名前をデフォルト値に戻すには、[クリア] をタップします。

プログラムで使用できるようにするには、汎用レジスタのユーザー定義名を指定する必要があります (つまり、Wait コマンドまたは If コマンドの条件付き式)。

待機および If コマンドはそれぞれ ([「20.7.4 待機 ページ230」](#)) および ([「20.8.4 If文 ページ245」](#)) で説明されています。名前を付けた汎用レジスタは、[式エディター] 画面の [入力] または [出力] セレクターで確認できます。

I/O アクションと I/O タブ制御

物理およびフィールドバスのデジタル I/O を使用し、アクションを切り換えたり、プログラムの状態に反応したりできます。

I/O タブコントロール

[I/O タブ制御] を使用し、[I/O] タブ上で出力を (プログラマーのみ、またはオペレーターとプログラマーの両方によって) 制御するかどうか、あるいはロボットプログラムによって制御するかどうかを指定します。

**使用可能な入力
アクション**

| コマンド | アクション |
|---------|--|
| 開始 | 上昇エッジで直近のプログラムを起動もしくは再開します([リモート制御]でのみ有効、「26.2 ロボットの設定 ページ337」を参照)。 |
| 停止 | ライジングエッジで現在のプログラムを停止します |
| 一時停止 | ライジングエッジで現在のプログラムを一時停止します |
| フリードライブ | 入力が高くなると、ロボットはフリードライブに入ります(フリードライブボタンと同様)。他の条件でフリードライブが許可されていない場合、入力は無視されます。 |

警告

開始入力アクションを使用している間にロボットが停止した場合、ロボットはそのプログラムを実行する前に、プログラムの最初のウェイポイントにゆっくりと移動します。開始入力アクションを使用している間にロボットが一時停止した場合、ロボットはプログラムを再開する前に一時停止した位置にゆっくりと移動します。

**使用可能な出力
アクション**

| アクション | 出力状態 | プログラムの状態 |
|---------------------------|----------|--------------------------------------|
| 実行していないときは低い | 低 | 停止または一時停止 |
| 実行していないときは高 | 高 | 停止または一時停止 |
| 走行時は高、停止時は低 | 低 高 | 実行中, 停止または一時停止 |
| 予定されていない停車地点が少なくなっています | 低 | プログラムが予定外に終了しました |
| 予定されていない停止が少ない、それ以外の場合は高い | 低 高 | プログラムが予定外に終了しました 実行中、停止中、または一時停止中 |
| 連続パルス | ハイとローの交互 | 実行中(プログラムを一時停止または停止してパルス状態を維持) |

プログラム終了の原因

- プログラムは、次のいずれかの理由で予期せず終了することがあります。
- ロボット停止
 - 故障
 - 違反
 - 実行時例外

21.5. 設置設定変数

説明

[設置設定変数] ペインで作成された変数は「設置設定変数」と呼ばれ、通常のプログラム変数と同様に使用されます。設置設定変数は、プログラムが停止して再開した場合や、ロボットアームやコントロールボックスの電源を切ったあとで再び電源を入れた場合でもその値を保持するという点で特殊です。



設置設定変数の作成方法

設置設定変数の名前と値は設置設定と一緒に格納されるため、複数のプログラムで同じ変数を使用できます。
設置設定変数とその値は、プログラムを実行中、一時停止中、および停止中に10分間隔で自動的に保存されます。

設置設定変数の作成方法

1. **[新規作成]** をタップすると**[名前]** フィールドで新しい変数名が推奨されます。
変数名は自由に編集できます。
2. **[値]** フィールドに新規変数の値を設定します。
[値] を設定せずに変数を保存することはできません。
3. **[説明]** フィールドには、新しい設定設置の変数の説明を入力できます。
4. **[お気に入りの変数]** ボックスにチェックを入れると新しい変数をお気に入りとして設定できます。
5. **[OK]** をタップして、設置設定変数の一覧にこの新しい変数を追加します。

お気に入りの設置設定変数の指定方法

お気に入りの設置設定変数を指定すると、**[実行タブ]** 画面と**[プログラムタブ]** 画面の**[変数]** タブでお気に入りの変数のみの表示にしたときに、他のお気に入りの変数と一緒に表示されます。

設置設定変数をお気に入りとして指定する方法

1. ヘッダーの**[設置設定]** をタップします。
2. **[一般]** で、**[変数]** を選択します。
変数は、**[設置設定変数]** に一覧表示されています。
3. 希望の変数を選択します。
4. **[お気に入りの変数]** ボックスにチェックを入れます。
5. **[実行]** をタップして変数表示に戻ります。

設置設定変数の管理方法

設置設定変数の編集方法

1. **[設置設定変数]** 一覧から希望の変数を選択します。
2. **[値]**、**[説明]**、または**[お気に入りの変数]** を編集できます。
このステップで変数名を編集することはできません。

設置設定変数を編集するとその変更はすぐに反映されます。

設置設定変数の削除方法

1. 希望の変数を選択し、**[削除]** をタップします。
2. 確認のポップアップで**[変数を削除]** を選択します



変数の説明

変数の説明を [説明] 欄に追加することで、変数に情報を追加できます。変数の説明は、[実行] タブの画面を使用しているオペレーターおよび/または他のプログラマーに変数の意味および/または変数の値の意味を伝えるために使用できます。

変数の説明(使用する場合)の長さは、最大 120 文字です。変数の説明は、[実行] タブの画面にある変数一覧の [説明] 欄および [変数] タブの画面に表示されます。

変数の説明は、必要に応じて、[説明] 欄の幅に合わせて複数の行にまたがります。以下に示すボタンを使用して、[説明] 欄を折りたたんだり展開したりすることもできます。

[説明] 欄を折りたたむ/展開する方法

1. [折りたたむ ] をタップして、[説明] 欄を折りたたみます。
2. [展開する ] をタップして、[説明] 欄を展開します。

21.6. スタートアップ

説明

スタートアップ画面には、自動読み込みとデフォルトプログラム開始、さらに起動時のロボットアーム自動初期化の設定が含まれます。



警告

1. 自動的読み込み、自動開始および自動初期化のすべてが有効化されている場合、ロボットは、入力信号が選択の信号レベルと一致している限りコントロールボックスに電源が入り次第すぐプログラムを実行します。例えば、選択の信号レベルへのエッジ遷移は不要になります。
2. 信号レベルが「低」に設定されている時は十分に注意してください。初期設定で入力信号は「低」に設定されており外部信号によるトリガーなしでプログラムが自動的に実行されるように導きます。
3. 自動起動や自動初期化が有効な状態でプログラムを実行する前に、[リモート制御] モードにしておく必要があります。

スタートアッププログラムの読み込み

コントロールボックスに電源が入ってから、デフォルトプログラムが読み込まれます。また、[プログラムの実行] 画面(「19 実行のタブは、できる限り少ないボタンとオプションによってロボットアームとコントロールボックスを簡単に操作することを可能とします。ページ173」を参照)に入っても何もプログラムが読み込まれていない場合はデフォルトプログラムが自動的に読み込まれます。

スタートアッププログラムの開始

デフォルトプログラムは[プログラムの実行]画面で自動的に開始されます。デフォルトプログラムが読み込まれ、指定した外部入力信号のエッジ遷移が検出されると、プログラムが自動的に開始します。

起動時には、現在の入力信号レベルは定義されていません。スタートアップで信号レベルと一致する遷移を選択すると直ちにプログラムが始まります。また、[プログラムの実行]画面を離れるか、ダッシュボードで[停止]ボタンをタップすると、自動開始フィーチャーは[実行]ボタンを再度押すまで無効になります。

21.7. ツールI/O

説明

I/O インターフェースコントロールでユーザー制御とURCap制御間の切り替えが行えます。

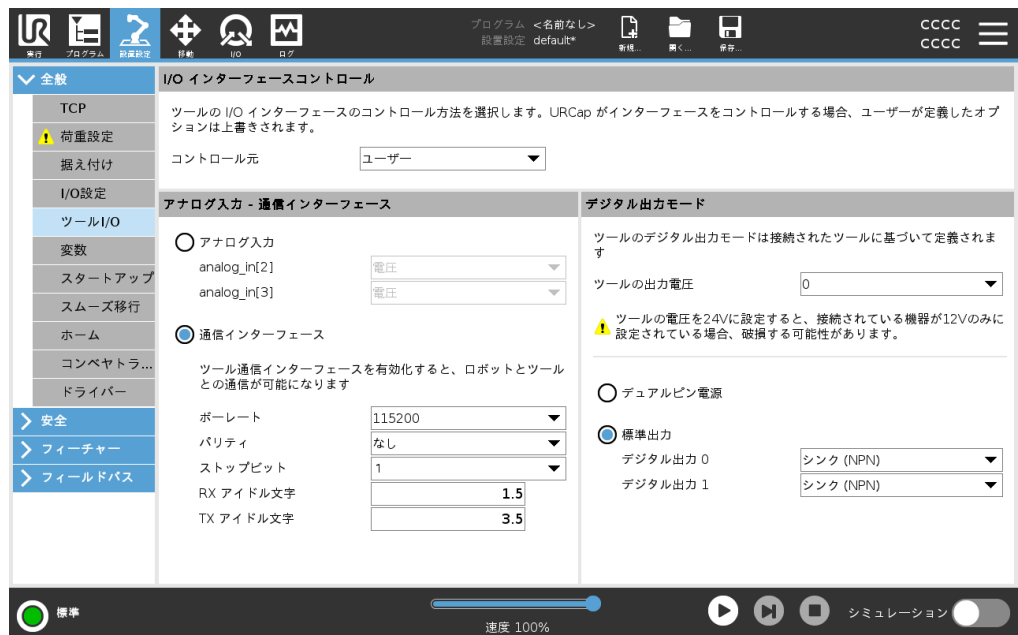

I/Oインターフェースコントロール

1. インストールタブをタップし、[一般]タブでツールI/Oをタップします。
2. I/O インターフェースコントロールでユーザーを選択し、ツールアナログ入力もしくはデジタル出力モード設定にアクセスします。URCapを選択することで、ツールのアナログ入力とデジタル出力モードの設定が削除されます。



通知

グリッパーなど、URCapがエンドエフェクタを制御する場合は、URCapがツールI/Oインターフェースを制御する必要があります。リストでURCapを選択し、ツールI/Oインターフェースを制御できるようにします。

21.7.1. アナログ入力 - 通信インターフェース

説明

ツール通信インターフェース(TCI)を使用すると、ロボットがツールのアナログ入力に接続されたツールと通信できるようになります。これで外部ケーブルが不要になります。ツール通信インターフェースを有効化すると、ツールのすべてのアナログ入力が利用できなくなります。

ツール通信インターフェース

1. [インストール] タブをタップし、[一般] タブでツールI/Oをタップします。
2. 通信インターフェースを選択し、TCI 設定を編集します。
TCI を有効化すると、[設置設定] 画面の [I/O 設定] でツールのアナログ入力が利用できなくなり、入力のリストに表示されなくなります。プログラム画面の待機オプションおよび式でも、ツールのアナログ入力が利用できなくなります。
3. [通信インターフェース] のドロップダウンメニューで、必要な値を選択します。
値の変更内容はすべて、即座にツールに送信されます。インストール値が、ツールが実際に使用している値と異なる場合、警告が表示されます。

21.7.2. デジタル出力モード

説明

ツール通信インターフェースを使用すると、2つのデジタル出力を個別に設定することができます。PolyScope では、各ピンに出力モードを設定できるドロップダウンメニューがあります。以下のオプションがあります。

- シンク: ピンをNPNまたはシンク構成で設定できます。出力がオフのとき、ピンは電流をグラウンドに流します。このオプションをPWRピンと一緒に使用し、完全な回路を作成できます。
- ソース: ピンをPNPまたはソース構成で設定できます。出力がオンのとき、ピンは正の電圧源を提供します (IO タブで構成可能)。このオプションをGNDピンと一緒に使用し、完全な回路を作成できます。
- プッシュ/プル: ピンをプッシュ/プル構成で設定できます。出力がオンの場合、ピンは正電圧源を提供します (IO タブで設定可能)。このオプションをGNDピンと一緒に使用し、完全な回路を作成できます。出力がオフのとき、ピンは電流をグラウンドに流します。

新しい出力構成を選択すると、変更が有効になります。新しい構成を反映するように、現在ロードされているインストールが変更されます。ツール出力が意図通りに機能することを確認した後、必ず、インストールを保存して変更が失われないようにします。

デュアルピン電源

デュアルピン電力はツール用の電源として使用されます。デュアルピン電力を有効にすると、デフォルトのツールデジタル出力は無効になります。

21.8. スムーズ移行

説明

イベント時の安全モード (減速モード入力、減速モードトリガープレーン、セーフガード停止、3ポジション可能機器) 間での切り替え時に、ロボットアームは「柔らかな」移行を行うために0.4秒を利用するようになります。既存のアプリケーションでは、「硬い」設定に対応する動作を変更していません。新しい設置設定により、デフォルトの「柔らかい」設定をファイルします。

加速/減速設定の調整

1. ヘッダーの[設置設定]をタップします。
2. 画面左にあるサイドメニューの[全般]の下で、[スムーズ移行]を選択します。
3. **Hard**を選択すると、より高い加速/減速が得られ、**Soft**を選択すると、よりスムーズなデフォルトのトランジション設定が得られます。

21.9. ホーム

説明

ホームはロボットアームのユーザー定義による戻り位置です。定義されると、ホームポジションはロボットを作成するときに使用できます。「ホームポジション」を使用して、「安全ホームポジション」を定義できます。(「18.9 セーフホーム ページ171」を参照) ホーム画面ボタンを使って次の作業を行えます:

- [位置の編集]でホームポジションを変更します。
- [ここへ移動]でロボットアームを定義済みのホームポジションに移動させます。
- [ゼロ位置]でロボットアームを右上の位置に戻します。

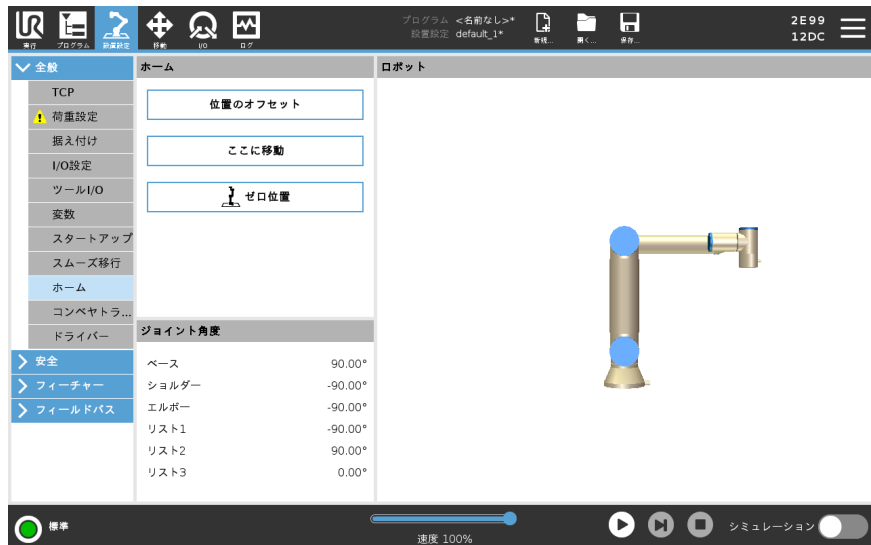

- ホームの定義**
1. ヘッダーの [設置設定] をタップします。
 2. [一般] で、[ホーム] を選択します。
 3. [ポジション設定] をタップします。
 4. [フリードライブ] または [移行] ボタンを使用してロボットに教示します。

21.10. コンベヤトラッキング設定

説明 [コンベヤトラッキングの設定] では、最大2台の独立したコンベヤの動作を設定することができます。[コンベヤトラッキングの設定] では、アブソリュートエンコーダーまたはインクリメンタルエンコーダーならびに直線コンベヤまたは円形コンベヤでロボットが動作するように設定するためのオプションを利用できます。

- コンベヤの定義**
1. ヘッダーの [設置設定] をタップします。
 2. [一般] で、[コンベヤトラッキング] を選択します。
 3. [コンベヤトラッキングの設定] のドロップダウンリストで、[コンベヤ 1] または [コンベヤ 2] を選択します。
一度に1つのコンベヤしか定義できません。
 4. [コンベヤトラッキングを有効化] を選択します。
 5. [コンベヤのパラメーター] および [トラッキングのパラメーター] を設定します。

コンベヤパラメーター

インクリメンタルエンコーダー
これらはデジタル入力の 8 から 11 に接続できます。デジタル信号の解読は、40kHz で実行されます。ロボットは**AB相**エンコーダー(入力が2つ必要)を使用し、コンベヤの速度と方向を特定することができます。コンベヤの方向が一定である場合、単独入力を使用して[A相のみ、立ち上がり]、[A相のみ、立ち下り]または[A相のみ、立ち上がり・立ち下り]のエッジを検出し、コンベヤの速度を特定できます。

アブソリュートエンコーダー
これらはMODBUS 信号を通して接続することが可能です。これには、デジタルMODBUS 出力登録を事前に設定する必要があります(セクション「」を参照)。

トラッキングパラメータ 直線コンベヤ

直線コンベヤが選択された場合、設置設定の[フィーチャー]の部分で直線フィーチャーを設定してコンベヤの方向を特定する必要があります。直線フィーチャーを定義する2点間の距離に大きな距離を置き、直線フィーチャーをコンベヤの方向と平行に配置することによって精度を確保します。2点の教示を行う際には、ツールをコンベヤの側面にしっかりと固定して、直線フィーチャーを設定します。直線フィーチャーの方向がコンベヤの移動方向と逆の場合は、[逆方向] ボタンを使用します。[メートル毎のパルス数] フィールドには、コンベヤが1メートル移動した際にエンコーダーが発するパルス数が表示されます。

円状コンベヤ

円状コンベヤを追跡する際には、コンベヤ中心点を定義する必要があります。

1. インストールの機能部分で中心点を定義します。[回転あたりのティック]の値は、コンベヤが完全に1回転した際にエンコーダーが発するパルス数にする必要があります。
2. [コンベア付き回転ツール]チェックボックスを選択して、コンベアの回転を追跡するツールの向きを確認します。

21.11. ねじ回し設定

説明

スクリュードライバーセットアップは、工業用ドライバーあるいは、工業用ナットランナを使ってロボットが作業できるように構成するためのオプションです。ロボットのツールフランジや電気的インターフェースに関するスクリュードライバーの位置をセットアップできます。



ねじ回しの構成

[出力]の下にある[プログラムの選択]リストでは、整数の出力を選択して[プログラムの選択]を数値フィールドに切り替えることができます。

1. ヘッダーの[設置設定]をタップします。
2. [全般]の下で[ドライバー]を選択するか、[全般]の下で[TCP]をタップし、自分のドライバー用TCPを作成します。
3. [入力]と[出力]の下でドライバーのI/Oを構成します。[インターフェース]リストを使って[入力]および[出力]に表示されるI/Oの種類を絞り込むことができます。
4. [開始]から、ねじ回し作業を開始するI/Oを選択します。

スクリュードライバー位置の構成

1. [ねじ回しのセットアップ]でドロップダウンメニューを使用し、位置と方向を次のように設定されている定義済みのTCP(「[21.1 TCP 設定 ページ282](#)」を参照)を選択します。
 - ねじと接触するスクリュードライバー工具の先となる位置を構成します。
 - 位置Z方向が締めるねじの長さと同様に向きを構成します。

選択したTCPのX、Y、Z座標を可視化して工具のビットやソケットが一致しているか確認できます。

[ねじ回し]プログラムコマンドは、選択したTCPのプラスZ方向を使ってねじを追い、距離を算出します。

スクリュードライバーインターフェースの構成

1. 画面の一番上にある[インターフェース]ドロップダウンメニューを使用し、信号タイプに基づいて表示される内容を変更します。
2. [入力]の下で、ドライバーからロボットが受信する信号を構成します。
 - OK: 末端締めがうまくいったときは高く、選択されていない場合は、スクリュードライバープログラムノードでは、この条件を利用できない
 - 不合格: 末端締めがエラーとなった場合高く、選択されていない場合は、スクリュードライバープログラムノードでは、この条件を利用できない
 - 準備完了: スクリュードライバーが起動準備できた場合高く、選択されていない場合この条件はチェックされない
3. [出力]の下で、ロボットがドライバーに送信する信号を構成します。
 - 開始: 配線のみ依存して工具がねじを締めたり緩めたりし始めます。
 - プログラム選択: 整数1個もしくは、最大4個の2進信号を選択してスクリュードライバーに保存されている異なる締め構成を駆動
 - プログラム選択遅延: スクリュードライバーを変更した後確実に有効となるように使用される待ち時間

一般的な配向値

値(回転ベクトル[rad]表記)は、以下の表に示しています。

| | | 方向 |
|--|---|--|
| ロボットのツールフランジ 1 の マイナス Y 方向と平行なねじ 回し軸 |  | <ul style="list-style-type: none"> • RX: 1.5708 rad • RY: 0.0000 rad • RZ: 0.0000 rad |
| ロボットのツールフランジ 2 の プラス Y 方向と平行なねじ 回し軸 |  | <ul style="list-style-type: none"> • RX: -1.5708 rad • RY: 0.0000 rad • RZ: 0.0000 rad |
| ロボットのツールフランジ 3 の プラス X 方向と平行なねじ 回し軸 |  | <ul style="list-style-type: none"> • RX: 0.0000 rad • RY: 1.5708 rad • RZ: 0.0000 rad |
| ロボットのツールフランジ 3 の マイナス X 方向と平行なねじ 回し軸 |  | <ul style="list-style-type: none"> • RX: 0.0000 rad • RY: -1.5708 rad • RZ: 0.0000 rad |
| ロボットのツールフランジ 5 の プラス Z 方向と平行なねじ 回し軸 |  | <ul style="list-style-type: none"> • RX: 0.0000 rad • RY: 0.0000 rad • RZ: 0.0000 rad |
| ロボットのツールフランジ 6 の マイナス Z 方向と平行なねじ 回し軸 |  | <ul style="list-style-type: none"> • RX: 3.1416 rad • RY: 0.0000 rad • RZ: 0.0000 rad |

21.12. 安全

説明

「18 ソフトウェアの安全設定 ページ144」の章を参照してください。

21.13. フィーチャー

説明

フィーチャーは、ロボットの基部に対する6次元のポーズ(位置と方向)で定義されたオブジェクトを表します。フィーチャーには今後の参照のために名前を付けることができます。ロボットプログラムの一部の構成要素には、ロボットアームの基部以外の特定の対象物に対して実行される動作が含まれています。これら対象物には、テーブル、その他の機械類、ワークピース、視覚装置、ブランク、境界など、ロボットアーム周辺に通常存在するものが考えられます。

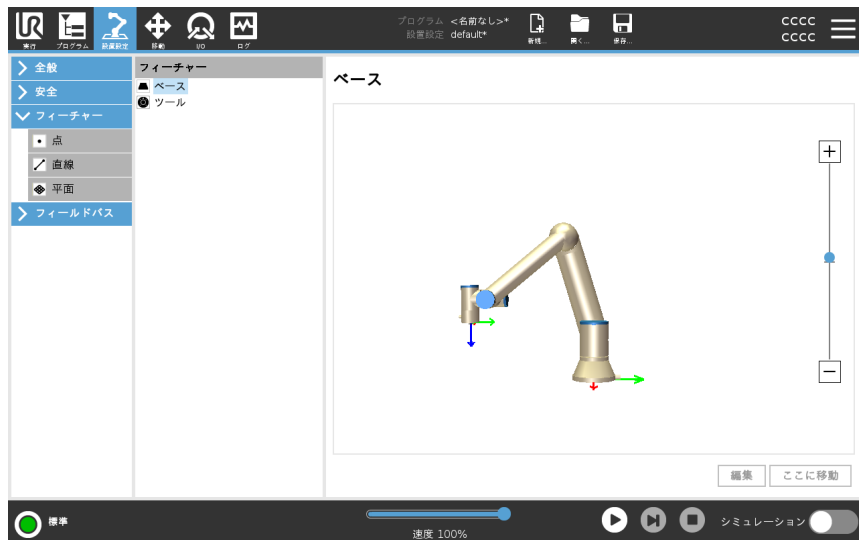

ロボットには以下に記載する2つの定義済みの機能があり、ポーズはロボットアーム自体の構成によって定義されています。

- ベースフィーチャーは、ロボット基部の中心を原点として位置します。
- ツールフィーチャーは、現在のTCPの中心を原点として位置します。

ベースのフィーチャー

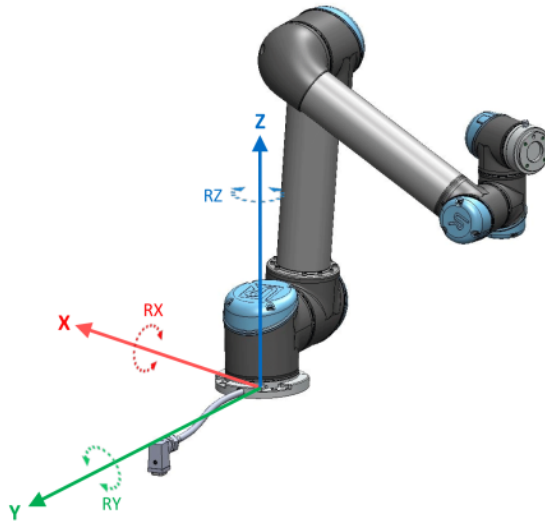

ツールフィーチャー

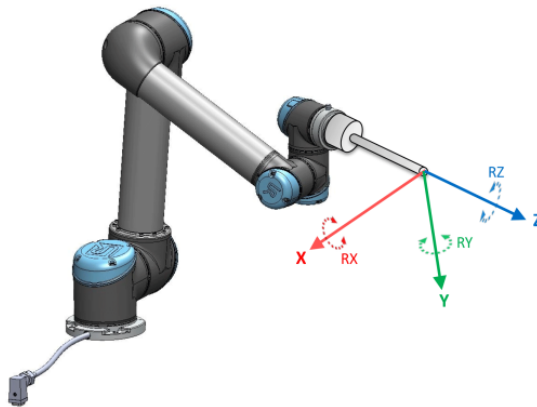

詳細

点フィーチャー、直線フィーチャー/平面フィーチャーを使用してフィーチャーのポーズを定義します。

これらのフィーチャーは、作業領域内にあるTCPの現在のポーズを使用して配置されます。そのため、フリードライブを使用してフィーチャーの場所を教示するか、ロボットを「ジョグ」(直接移動)してロボットを目的のポーズまで移動できます。

フィーチャーの選択は、使用されている対象物の種類や必要な精度によって決まります。直線フィーチャーと平面フィーチャーはより多くの入力点に基づいているため、可能であれば使用するようにしてください。入力点が多いということは、より精度が高いことを意味します。

例えば、できる限り物理的に距離を置いて直線フィーチャーの2点を定義することで、直線コンベヤの方向を正確に定義できます。点フィーチャーを使用して直線コンベヤを定義することもできますが、TCPをコンベヤの移動方向に向ける必要があります。

テーブルのポーズを定義するためにより多くの点を使用するということは、方向性が単一のTCPの方向ではなくポジションにもとづいて定義される事を意味します。単一のTCP方向は高精度での構成がより難しくなります。

フィーチャーの追加に関する詳細は、「[点の追加 見開きページ](#)」および「[平面フィーチャー ページ306](#)」のセクションを参照してください。

フィーチャーの使用 ロボットのプログラムから設置設定で定義されたフィーチャーを参照し、ロボットの動作(例えば、「MoveJ」、「MoveL」、および「MoveP」コマンド)をフィーチャーに関連付けることができます(セクション「」を参照)。

そうすることで、複数のロボットステーションがある場合、プログラムの実行中に対象物が移動した場合、または対象物が恒常的にその場で移動した場合などにロボットプログラムを容易に適合させることが出来ます。対象物のフィーチャーを調整すると、その対象物に関するすべてのプログラムの動作を適宜調整できます。

詳しい例はセクション「例：手動でフィーチャーを更新してプログラムを調整する場合 ページ308」と「例：フィーチャーのポーズを動的に更新する場合 ページ309」を参照してください。

あるフィーチャーが基準として選択されると、平行移動用および回転用の[ツールの移動]ボタンが選択したフィーチャー空間(「22 移動」タブ ページ320)および「[ツールの移動] 矢印の使用 方法 ページ320」を参照)で機能します。TCP座標の読み取り。例えば、テーブルがフィーチャーとして定義され、[移動] タブで基準として選択されている場合、平行移動矢印(つまり、上/下、右/左、前/後)を使用するとロボットがテーブルに対してこれらの方向に移動します。加えて、TCP座標はテーブル枠内に納まります。

- 鉛筆ボタンをタップするとフィーチャーツリーで点、線、平面の名前を変更できます。
- 削除ボタンをタップするとフィーチャーツリーで点、線、平面を削除できます。

[ここに移動] の使用

[ここに移動] をタップすると、ロボットアームが選択されたフィーチャーに向かって移動します。この運動の終了時に、フィーチャーとTCPの座標系が一致します。
ここでの移動は、ロボットアームが機能に到達できない場合は無効になります。

点フィーチャー

この点フィーチャーはロボットアームの安全境界またはグローバルホーム構成を定義します。点フィーチャーポーズはTCPのポジションおよび方向として定義されます。

点の追加

- [設置設定] で [フィーチャー] を選択します。
- フィーチャーで [点] を選択します。

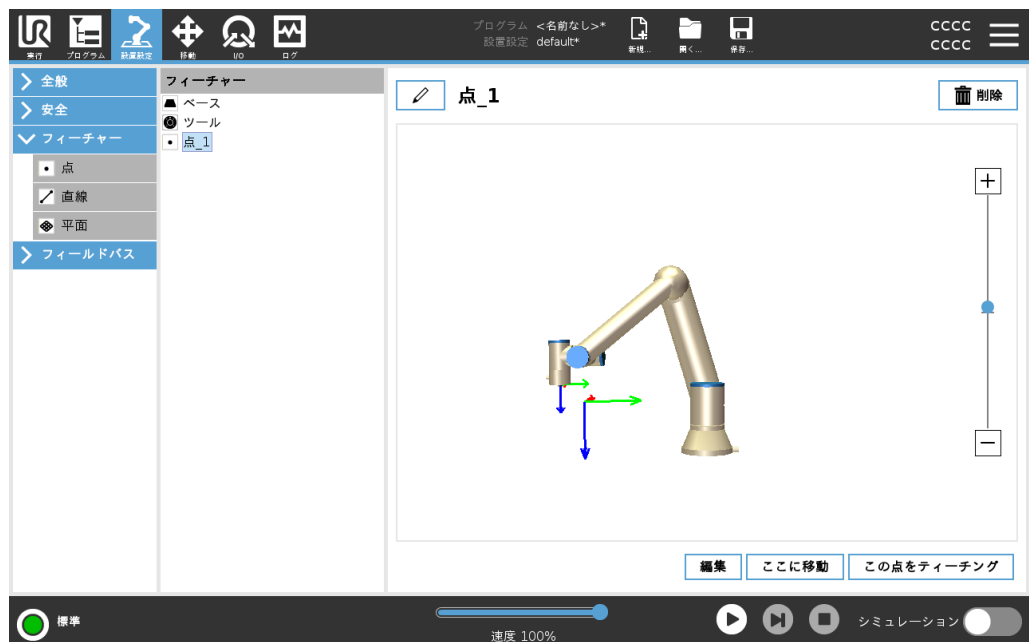

直線フィーチャー 直線フィーチャーはロボットがたどる必要のある直線を定義します。(例:コンベヤ追跡使用時など)。直線 l は「21.13」の図に示すように、2つの点フィーチャー($p1$ と $p2$)間の軸として定義されます。

- 直線の追加**
1. [設置設定] で [フィーチャー] を選択します。
 2. フィーチャーで [直線] を選択します。

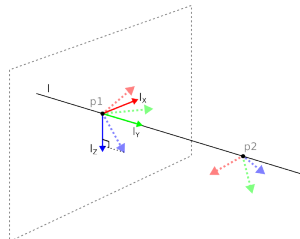
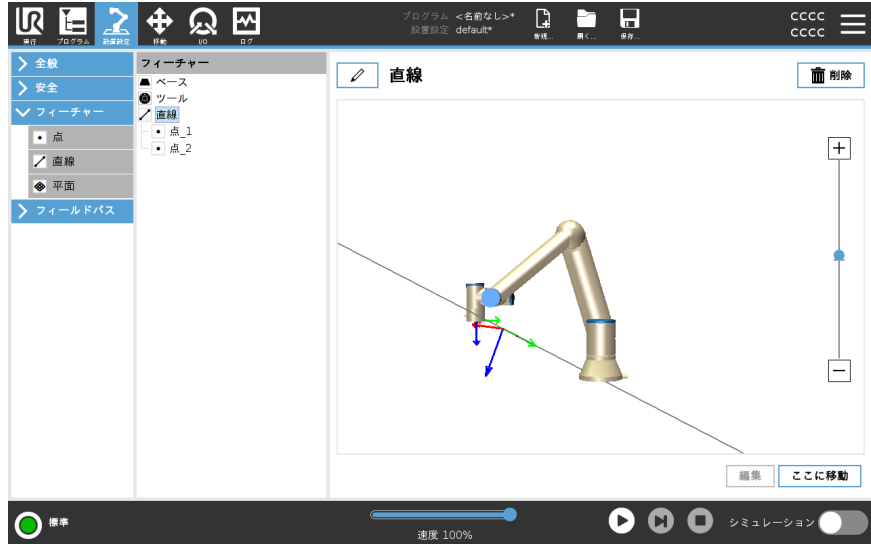

ここでは、軸は1番目の点から2番目の点に向かい、直線座標系のY軸を構成することが分かります。Z軸は、 $p1$ のZ軸から直線に対して垂直な平面への投影と定義されます。直線座標系の位置は、 $p1$ の位置と同じです。

平面フィーチャー 視覚装置を使用して作業する場合、またはテーブルに相対な移動を行う際など、高精度のフレームが必要な場合にこの平面フィーチャーを選択します。

- 平面の追加**
1. [設置設定] で [フィーチャー] を選択します。
 2. フィーチャーで [平面] を選択します。

平面の教示

平面ボタンを押して新規の平面を作成する場合、オンスクリーン・ガイドが平面の作成をサポートします。

1. 中心の選択
2. ロボットを移動させて平面の正のX軸の方向を定義します
3. ロボットを移動させて平面の正のY軸の方向を定義します

平面は、右手の法則を使用して定義するので、下の図解の通り、Z軸はX軸とY軸の交差によって生成されます。

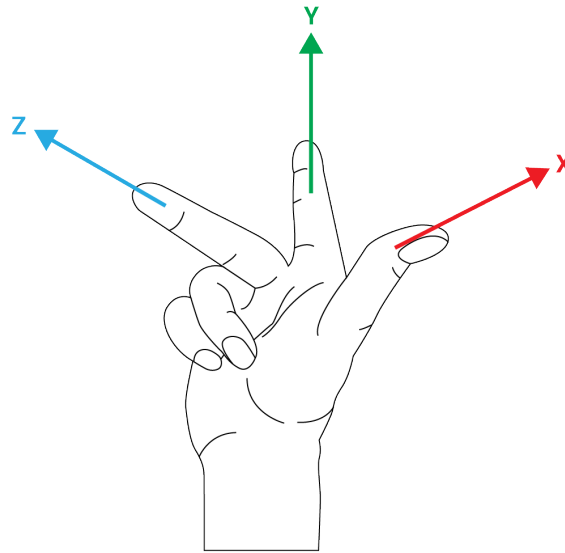

通知

反対方向に垂直な平面にしたい場合はX軸の反対方向に再教示できます。

「平面」を選択し「平面の変更」を押して既存の平面に変更を加えます。その後で同じガイドを使用して新規の平面を教示します。

例：手動でフィーチャーを更新してプログラムを調整する場合

ロボットプログラムの複数の部分がテーブルに関連しているアプリケーションがあるとして、以下の図は、ウェイポイント wp1 から wp4 への移動を示します。

ロボットプログラム

```

MoveJ
  S1
MoveL # フィーチャー: P1_var
  wp1
  wp2
  wp3
  wp4
  
```

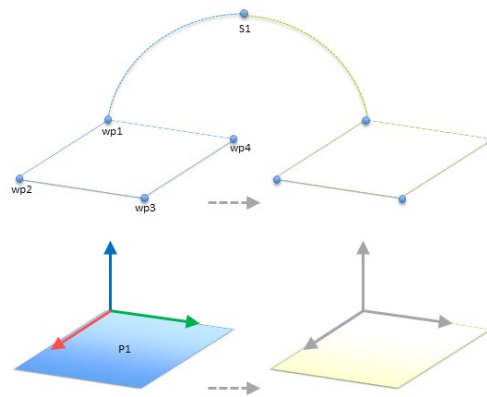

12.1: フィーチャーを変更することによって手動で更新されるフィーチャープレーンに対する4つのウェイポイントを持つシンプルなプログラム

12.2:

テーブルの位置が微妙に異なる場合、アプリケーションはプログラムを複数のロボットの設置設定に再利用することを要求します。テーブルに対する移動は全く同一です。設置の際に、テーブル位置をフィーチャーP1として定義することで、この位置を変数として確実に選択することにより、その平面と相対的に構成されているMoveLコマンドのあるプログラムは、テーブルの実際の位置を用いて設置を更新するだけで、容易に追加のロボットに応用できます。

このコンセプトはアプリケーションにおける数々のフィーチャーに適用でき、作業空間におけるその他の場所で設置設備が異なる場合であっても、多数のロボットで同じタスクを実行する柔軟性のあるプログラムを実現できます。

例：フィーチャーの
ポーズを動的に更
新する場合

特定のタスクを実行するため、ロボットを特定のパターンでテーブル上を動かす必要のある
同様のアプリケーションがあるとします。

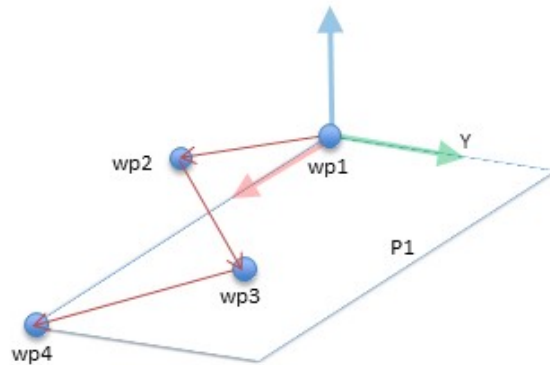

平面機能に対する4つのウェイポイントを持つ MoveL コマンド

ロボットプログラム

```

MoveJ
  wp 1
  y = 0.01
  o = p [0, y ,0,0,0,0]
  P 1_var = pose_trans (P 1_var, o)
MoveL #特徴: P 1_var
  wp 1
  wp 2
  wp 3
  wp 4
  
```

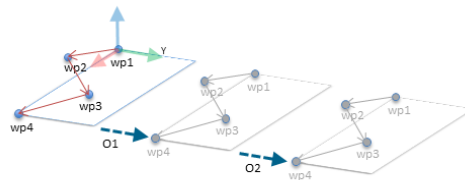

12.3: 平面フィーチャーにオフセットを適用する

12.4:

ロボットプログラム

```

MoveJ
  S1
  if (digital_input[0]) then
    P1_var = P1
  else
    P1_var = P2
MoveL # フィーチャー: P1_var
  wp1
  wp2
  wp3
  wp4
  
```

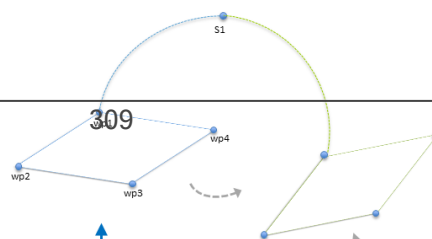

21.13.1. フィーチャー編集

説明

フィーチャー編集は、設置設定にフィーチャーを追加したり、既存のフィーチャーを編集したりするための代替手段です。

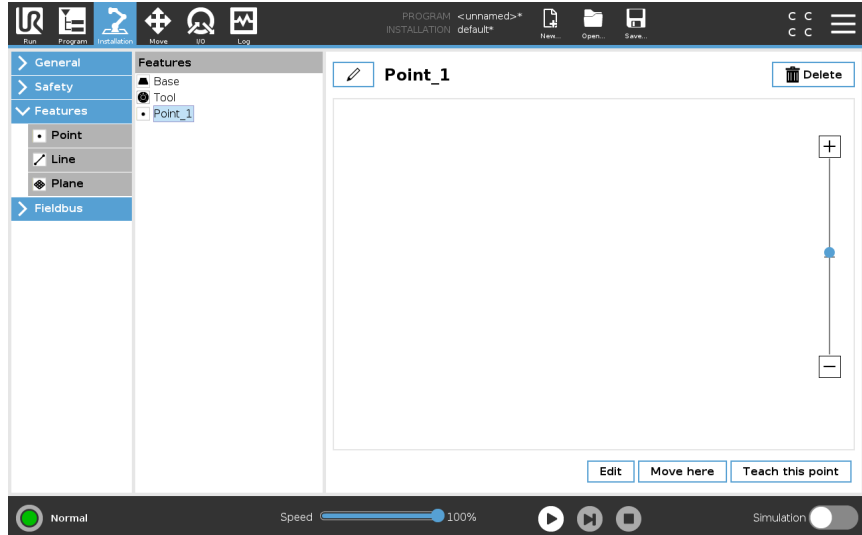

[編集] を使用すると、ロボットアームを動かさずにフィーチャーを配置および移動できます。そのため、フィーチャーをロボットアームの到達範囲外に配置することができます。

ポイントの編集

定義済みのポイントや未定義のポイントを編集できます。未定義のポイントを編集すると、そのポイントが定義されます。

1. [設置設定] で [フィーチャー] をタップします。
2. [フィーチャー] で [点] を選択すると、プログラムツリーにポイントが追加されます。
3. [編集] をタップして編集画面にアクセスすると、ポイントの位置や回転を変更できます。

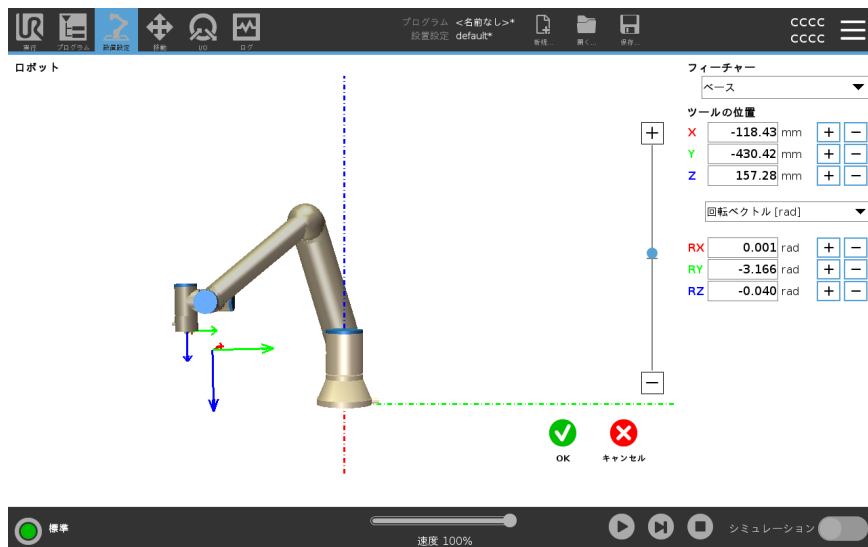

直線の編集

直線はプログラムツリー内に2つのポイントとして表示されます。各ポイントを定義する必要があります。

1. [設置設定] で [フィーチャー] をタップします。
2. [フィーチャー] で [直線] を選択すると、プログラムツリーに直線が追加されます。
3. 直線は2つの点で構成されます。
 - 片方の点をタップして座標を編集し、その後もう片方の直線の点をタップして座標を編集します。

平面の編集

1. [設置設定] で [フィーチャー] をタップします。
2. [フィーチャー] で [平面] を選択すると、プログラムツリーに平面が追加されます。
3. [編集] をタップして編集画面にアクセスすると、平面の位置や回転を変更できます。

21.14. フィールドバス

説明

ここでは、PolyScopeが受け入れるリアルタイム分散制御に使用される産業用コンピュータネットワークワークプロトコルのファミリー(MODBUS、イーサネット/IP、PROFINET) を設定することができます。

21.14.1. MODBUS クライアント I/O 設定

説明

ここではMODBUSクライアント(マスター)信号を設定できます。MODBUS サーバー(またはスレーブ)への指定したIPアドレス上での接続は、入力/出力信号(レジスターまたはデジタル)で作成できます。各信号には個別の名前があり、プログラムで使用できます。

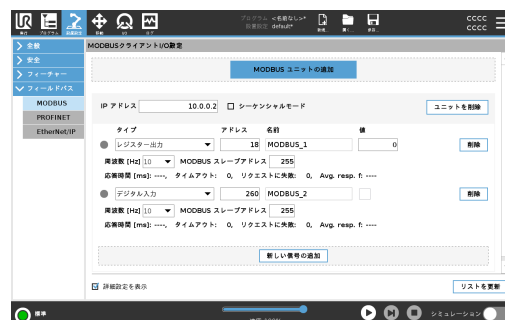

[Refresh]

このボタンを押してすべてのMODBUS接続をリフレッシュします。リフレッシュすると、すべてのMODBUS装置の接続を一旦解除したのち、再び接続します。統計情報はすべてクリアされます。

- Add unit]** このボタンを押して新しいMODBUS ユニットの追加します。
-
- Delete unit]** このボタンを押して、MODBUS ユニットとユニットに追加されたすべての信号を削除します。
-
- Set unit IP]** ここで、MODBUS ユニットの IP アドレスが表示されます。ボタンを押してこれを変更します。
-

シーケンシャルモード [詳細設定を表示] が選択されている場合のみ使用可能です。このチェックボックスを選択すると、Modbus クライアントは次のリクエストを送る前に応答を待たなければなりません。このモードは、一部のフィールドバスユニットで義務付けられています。このオプションをオンにすると、複数の信号がある場合、信号切断時に受ける要求の頻度を高めることができます。シーケンシャルモードに複数の信号が定義されている場合、実際の信号の頻度は要求よりも低くなる場合があります。実際の信号の頻度は、信号統計より確認することができます。実際の信号の頻度が[頻度]ドロップダウンリストで指定される値の半分以下の場合、信号インジケータが黄色に変わります。

- Add signal]** このボタンを押して該当する MODBUS ユニットに信号を追加します。
-
- Delete signal]** このボタンを押して該当する MODBUS ユニットから MODBUS 信号を削除します。
-

信号タイプを設定 このドロップダウンメニューを使用して、信号タイプを選択します。使用可能なタイプは、以下の通りです：

| | |
|---------|---|
| デジタル入力 | デジタル入力 (コイル) は、信号のアドレスフィールドで指定されたコイル上の MODBUS ユニットから読み取られる1ビット量です。機能コード 0x02 (離散入力の読み取り) が使用されます。 |
| デジタル出力 | デジタル出力 (コイル) は、高または低のいずれかに設定できる1ビット量です。この出力の値がユーザーによって設定される前に、値はリモート MODBUS ユニットから読み取られます。これは、機能コード 0x01 (リードコイル) が使用されていることを意味します。ロボットプログラムまたは SET SIGNAL VALUE ボタンを押して出力を設定すると、機能コード 0x05 (Write Single Coil) が使用されます。 |
| 入力を登録する | レジスタ入力は、アドレスフィールドで指定されたアドレスから読み取られた16ビットの量です。機能コード 0x04 (入力レジスタの読み取り) が使用されます。 |
| 出力を登録する | レジスタ出力は、ユーザーが設定できる16ビットの量です。レジスタの値が設定される前に、その値はリモート MODBUS ユニットから読み取られます。これは、機能コード 0x03 (保持レジスタの読み取り) が使用されることを意味します。出力がロボットプログラムによって設定されている場合、または 設定信号値 フィールドに信号値を指定することによって、機能コード 0x06 (書き込みシングルレジスタ) を使用してリモート MODBUS ユニットに値を設定します。 |

Set signal address] このフィールドはリモート MODBUS サーバー上のアドレスを示します。画面上のテンキーを使用して、さまざまなアドレスを選択します。有効なアドレスは、MODBUS ユニットのメーカーと構成により異なります。

Set signal name] 画面上のテンキーを使用して、信号に名前を付けることができます。この名前は、信号をプログラムで使用する際に用います。

Signal value] ここに、現在の信号の値が表示されます。レジスター信号の場合、値は符号なし整数で表現されます。出力信号の場合、ボタンを使用して望ましい信号値を設定することができます。レジスター出力の場合も、ユニットに書き込む値は符号なし整数でなければなりません。

Signal connectivity status] このアイコンは、信号を適正に読み取り書き込みできるか(緑)、ユニットが予期しない応答をするか、または到達できないか(グレー)を示します。MODBUSの例外応答を受信すると、応答コードが表示されます。MODBUS-TCP 例外応答は、次の通りです:

| | |
|-----|--|
| E 1 | 不正関数 (0x01) クエリー中に受信したこの関数コードは、サーバー(またはスレーブ)での実行が許可されていません。 |
| E 2 | 不正なデータアドレス(0 x 02) クエリーで受信した機能コードは、サーバー(またはスレーブ)に対して許容されるアクションではありません。入力された信号アドレスがリモートMODBUSサーバーのセットアップに対応していることを確認してください。 |
| E 3 | 不正データ値(0x03)。クエリーデータフィールドに含まれる値は、サーバー(またはスレーブ)で許可されていません。入力した信号値がリモート MODBUS サーバー上の指定アドレスにとって有効かどうかを確認してください。 |
| E 4 | スレーブデバイスの障害(0 x 04)サーバー(またはスレーブ)が要求されたアクションを実行しようとしているときに、回復不能なエラーが発生しました。 |
| E 5 | 確認応答(0 x 05)リモートMODBUSユニットに送信されたプログラミングコマンドと併せて特殊な使用。 |
| E 6 | スレーブデバイスビジー(0 x 06)リモートMODBUSユニットに送信されたプログラミングコマンドと併せて特別に使用すると、スレーブ(サーバー)は現在応答できません。 |

詳細オプションを表示する] このチェックボックスにより、各信号の詳細オプションが表示/非表示になります。

詳細オプション

| | |
|---------------|--|
| 更新頻度 | このメニューを使用して、信号の更新頻度を変更できます。これは、信号値の読み取りまたは書き込みのために要求がリモートMODBUSユニットに送信される頻度を意味します。頻度が0に設定されている場合、MODBUSの要求は <i>modbusgetsignalstatus</i> 、 <i>modbussetoutputregister</i> 、および <i>modbussetoutputsignal</i> スクリプトの機能を使ってオンデマンドで開始されます。 |
| スレーブアドレス | このテキストフィールドは、特定の信号に対応する要求の特定のスレーブアドレスを設定するために使用できます。値は両方とも0 ~ 255の範囲でなければなりません。デフォルトは255です。この値を変更する場合は、スレーブアドレスを変更する際に、リモートMODBUSデバイスのマニュアルを参照してその機能を確認することをお勧めします。 |
| 再接続回数 | TCP接続が閉じられ、再び接続された回数。 |
| 接続状態 | TCP接続ステータス。 |
| 応答時間 [ms] | Modbus要求が送信され、応答が受信されるまでの時間-通信がアクティブな場合にのみ更新されます。 |
| Modbusパケットエラー | エラー(すなわち、無効な長さ、欠落しているデータ、TCPソケットエラー)を含む受信パケットの数。 |
| タイムアウト | 応答を取得しなかったmodbus要求の数。 |
| リクエストに失敗しました | 無効なソケットステータスのために送信できなかったパケットの数。 |
| 実際の周波数 | クライアント(マスター)信号のステータス更新の平均頻度。この値は、信号がサーバ(またはスレーブ)から応答を受信するたびに再計算される。 |

すべてのカウンターは最高で65535までカウントした後0に戻ります。

21.14.2. EtherNet/IP

説明

EtherNet/IP は、産業用 EtherNet/IP スキャナデバイスへのロボットの接続を可能にするネットワークプロトコルです。
 接続が有効な場合、プログラムと EtherNet/IP スキャナデバイスの接続が失われた場合に発生する処理を選択できます。
 以下のオプションが利用できます。

| | |
|------|---|
| なし | PolyScope は EtherNet/IP 接続の損失を無視し、プログラムは実行を継続します。 |
| 一時停止 | PolyScope は現在のプログラムを一時停止します。プログラムは停止した場所から再開します。 |
| 停止 | PolyScope は現在のプログラムを停止します。 |

21.14.3. PROFINET

説明

PROFINET は、ロボットから産業用 PROFINET IO コントローラーへの接続を有効化または無効化するネットワークプロトコルです。
 接続が有効な場合、プログラムと PROFINET IO コントローラーの接続が失われた場合に発生する処理を選択できます。
 以下のオプションが利用できます。

| | |
|------|---|
| なし | PolyScope は PROFINET 接続が失われたことを無視し、プログラムの実行を続けます。 |
| 一時停止 | PolyScope は現在のプログラムを一時停止します。プログラムは停止した場所から再開します。 |
| 停止 | PolyScope は現在のプログラムを停止します。 |

PROFINET エンジニアリングツール(例えば TIA ポータル)が、ロボットの PROFINET または PROFIsafe デバイスに DCP Flash 信号を発信した場合、PolyScope でポップアップが表示されます。

21.14.4. PROFIsafe

説明

PROFIsafe ネットワークプロトコル(バージョン2.6.1以降実装)により、ロボットはISO 13849, Cat. に従って安全 PLC で通信できます。3 PLd の要件に準拠して安全 PLC と通信できるようにするものです。ロボットは安全状態の情報を安全 PLC に伝達し、その後受信した情報を元に非常停止などの安全関連機能を発動するか、減少モードに入ります。

PROFIsafe インターフェースは、ロボットのコントロールボックスの安全 IO ピンにケーブルを接続する代わりに安全なネットワークベースの手段を提供します。

PROFIsafe はライセンスが有効なロボットでのみ使用できます。ライセンスはお近くの営業窓口にお問い合わせいただくと、取得できます。ライセンスは、取得すると [myUR](#) からダウンロードできるようになります。

ロボットの登録とライセンスの有効化に関する情報は、「[ロボット登録とライセンスファイルページ342](#)」を参照してください。

詳細オプション

安全 PLC から受信する制御メッセージには、以下の表に記載の情報が含まれています。

| 信号 | 説明 |
|----------------|---|
| システムによる緊急停止 | システムの緊急停止を主張します。 |
| セーフガード停止 | セーフガード停止を主張します。 |
| セーフガード停止をリセット | セーフガード停止入力が事前にクリアされている場合は、セーフガード停止状態をリセットします(自動モードでの低速から高速への遷移時)。 |
| セーフガード停止自動 | ロボットが自動モードで動作している場合、セーフガード停止を宣言します。 セーフガードストップアウトは、3ポジション(3PE)デバイスが設定されている場合にのみ使用するものとします。3PEデバイスが構成されていない場合、セーフガード停止自動は通常のセーフガード停止入力として機能します。 |
| セーフガード停止自動リセット | セーフガード停止自動入力が事前にクリアされている場合は、セーフガード停止自動状態をリセットします(自動モードの場合は低速から高速への遷移)。 |
| 縮小モード | 低減モードの安全限界を有効にする。 |
| 操作モード | 手動または自動操作モードのいずれかを有効にします。安全設定「PROFIsafeを介した動作モードの選択」が無効になっている場合、このフィールドはPROFIsafe制御メッセージから省略されなければなりません。 |

詳細オプション

安全PLCに送信されるステータスメッセージには、次の表の情報が含まれています。

| 信号 | 説明 |
|--------------|---|
| やめて、ネ コ。0 | ロボットは、カテゴリ0の安全停止を実行しているか、完了していません。アームとモーターへの電源を即座に切断することによるハードストップ。 |
| やめて、ネ コ。1 | ロボットは、カテゴリ1の安全停止を実行しているか、完了していません。制御された停止後、ブレーキがかかった状態でモーターが電源オフ状態のままになります。 |
| やめて、ネ コ。2 | ロボットは、カテゴリ2の安全停止を実行しているか、完了していません。制御された停止後、モーターは電源投入状態のままになります。 |
| 違反 | 安全システムが現在定義されている安全制限に準拠していなかったため、ロボットが停止しています。 |
| 故障 | 安全システムの予期しない例外的なエラーのため、ロボットが停止しています。 |
| システムによる緊急停止 | 次のいずれかの条件により、ロボットが停止しています。 <ul style="list-style-type: none"> • pROFIsafeを介して接続された安全PLCは、システムレベルのe-stopを主張しています。 • 前記制御ボックスに接続されたinm 単ジュールは、システムレベルのe-stopを主張している。 • 前記制御ボックスの前記システムe-stop構成可能安全入力に接続されたユニットは、システムレベルのe-stopをアサートする。 |
| ロボットによる緊急停止 | 次のいずれかの条件により、ロボットが停止します。 <ul style="list-style-type: none"> • ティーチペンダントのe-stopボタンが押されます。 • ロボット非常停止の構成不可能なコントロールボックスの安全入力に接続されている非常停止ボタンが押されている。 |
| セーフガード停止 | 次のいずれかの条件により、ロボットが停止しています。 <ul style="list-style-type: none"> • PROFIsafeを介して接続された安全PLCは、セーフガードストップを主張しています。 • 制御ボックスのセーフガードストップ設定不可入力に接続されているユニットが、セーフガードストップをアサートしました。 • 制御ボックスのセーフガードストップ設定可能な安全入力に接続されたユニットがセーフガードストップをアサートしました。 <p>信号はセーフガードリセットのセマンティクスに従う。この信号をリセットするには、設定されたセーフガード停止リセット機能を使用する必要があります。</p> <p>PROFIsafeは、セーフガードリセット機能の使用を意味します。</p> |

詳細オプション

| 信号 | 説明 |
|-----------------------|---|
| セーフガード 停止自動 | <p>ロボットは、自動モードで動作しており、次のいずれかの条件が原因で停止しています。</p> <ul style="list-style-type: none"> PROFIsafeを介して接続された安全PLCは、セーフガードSTOP AUTOを主張しています。 制御ボックスのセーフガード停止自動設定可能な安全入力に接続されているユニットは、セーフガード停止自動をアサートしています。 <p>信号はセーフガードリセットのセマンティクスに従う。設定されたセーフガード停止リセット機能を使用して、この信号をリセットする必要があります PROFIsafeは、セーフガードリセット機能の使用を意味します</p> |
| 3 PE STOP | <p>ロボットは、手動モードで動作しており、次のいずれかの条件が原因で停止しています。</p> <ul style="list-style-type: none"> 3 PE TPを使用していますが、いずれのボタンも中央にありません。 制御ボックスの設定可能な安全入力に接続された3位置有効化デバイスが、3 PEストップをアサートしました。 |
| 操作モード | <p>ロボットの現在の動作モードの表示。 このモードは、無効(0)、自動(1)、または手動(2)です。</p> |
| 縮小モード | <p>減らされたモード安全限界は現在有効です。</p> |
| 有効な制限 が設定され ました | <p>アクティブな一連の安全限界。 これには、ノーマル()、軽減(1)、回復(2)のいずれかがあります。</p> |
| ロボット移動 | <p>ロボットが動いています。任意のジョイントが0.02 rad/s以上の速度で移動している場合、ロボットは運動中と見なされます。</p> |
| 安全なホーム ポジション | <p>ロボットが静止しており(ロボットが動いていない)、セーフホームポジションとして定義された位置にあります。</p> |

PROFIsafe の設定

PROFIsafe の構成には安全 PLC のプログラミングが関係しますが、必要なのは最低限のロボットのセットアップのみです。

1. 安全に準拠した PLC にアクセスする信頼できるネットワークにロボットを接続します。
2. PolyScope でヘッダーから [設置設定] をタップします。
3. [安全] をタップし、PROFIsafe を選択してから必要な設定を行います。



PROFIsafe の有効化

1. ロボットの安全パスワードを入力し、[ロック解除] をタップします。
2. スイッチボタンを使用して PROFIsafe を有効化します。
3. 送信元アドレスと宛先アドレスを対応するボックスに入力します。

これらのアドレスは、ロボットと安全 PLC がお互いを識別するために使用される任意の数値です。

4. PROFIsafe でロボットの運用モードを制御する場合は、制御運用モードをオンの位置に切り替えることができます。

ロボットの運用モードを制御できるのは、1つのソースだけです。そのため、PROFIsafe による運用モードの選択が有効な場合は他のモード選択ソースは無効になります。

ロボットが安全 PLC を使用して通信するようにセットアップされました。

PLC が応答しない場合、または設定が間違っている場合、ロボットのブレーキを解除することはできません。

22. 移動]タブ

説明

[移動]タブの画面を使用して、ロボットツールを並進/回転させるか、ロボットジョイントを個別に移動させることによって、ロボットアームを直接移動(ジョグ)させることができます。

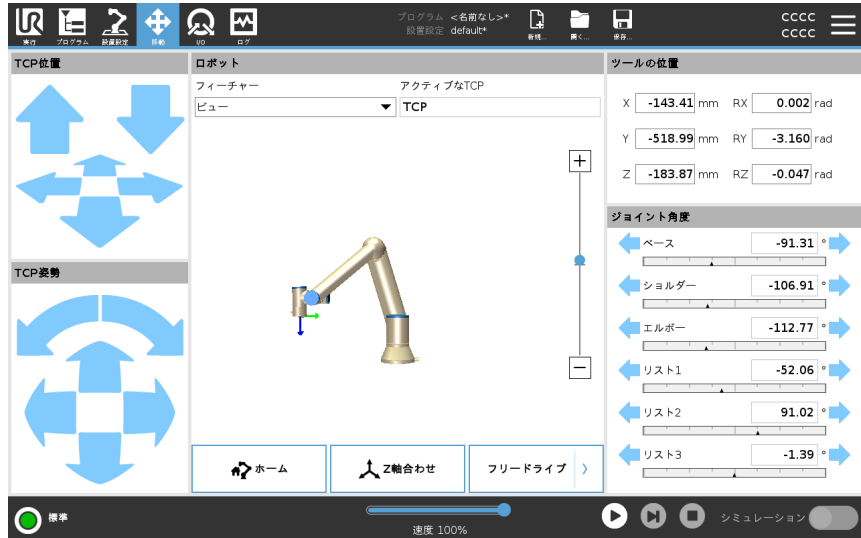

[ツールの移動] 矢印の使用

[ツールの移動] 矢印のいずれかを長押しし、その方向にロボットアームを動かします。

- 移動矢印(上)はロボットのツールフランジを指定された方向に移動します。
- 回転矢印(下)は、ツールの方向を指定された方向に変更します。回転点はツールセンターポイント(TCP)で、いわばロボットアーム先端部の点であり、ツールの特性点を規定します。TCPは小さな青いボールとして表示されます。

ロボット

TCPの現在位置が安全平面またはトリガー平面に近くなる、あるいはロボットツールの方向がツール方向境界の限界(「安全平面モード ページ159」を参照)に近くなると、近接境界限界の3D表現が表示されます。境界限界は、プログラム実行中には表示されません。

安全平面は黄色と黒で表示され、平面のどちら側にロボットTCPを配置できるかを示す矢印が表示されます。

トリガー平面は青と緑、および標準モードの限界(「18.5 ソフトウェアの安全モード ページ149」を参照)が有効になっている平面の側面を指す矢印で表示されます。

ツール配向境界限界は、ロボットツールの現在の配向を示すベクトルと共に球面で視覚化される。円錐の内側は、ツールの向き(ベクトル)の許可された領域を表します。ロボットTCPが制限に近づいていない場合、3D表現は消えます。TCPが境界限界に違反している場合、または境界限界に非常に近い場合、限界の視覚化は赤色に変わります。

| | |
|-----------|--|
| フィーチャー | [フィーチャー]では、ロボットアームをビュー、ベース、またはツールフィーチャーに関連して制御する方法を定義できます。最も快適にロボットアームの操作ができるように、[ビュー]フィーチャーを選択し、回転矢印を使用して、3D図面のビュー角度を変更し、実際のロボットアームのビューに合わせます。 |
| アクティブなTCP | [ロボット]フィールドの[アクティブなTCP]には、現在アクティブなツール中心点(TCP)の名前が表示されます。 |
| ホーム | [ホーム]ボタンを押すと、[ロボットを位置まで移動]画面に移動します。ここでは、[自動]ボタンを長押しして(「 ロボットを移動 ページ177 」を参照)ロボットを[設置設定]で予め定義した位置に動かすことができます(「 ホームの定義 ページ299 」を参照)。[ホーム]ボタンのデフォルト設定では、ロボットアームを右上の位置(「 21.9 ホーム ページ298 」を参照)に戻します。 |
| フリードライブ | 画面上の[フリードライブ]ボタンを使用すると、ロボットアームを希望の位置やポーズに引き寄せることができます。 |
| 調整する | [Z軸合わせ]ボタンを使用すると、アクティブなTCPのZ軸を選択したフィーチャーに合わせることができます。 |
| ツールの位置 | テキストボックスは、選択されたフィーチャーに相対的なTCPの完全な座標値を表示します。複数の名前付きTCPを設定できます(を参照)。[ポーズ編集]をタップして[ポーズエディター]画面にアクセスすることもできます。 |
| ジョイント角度 | [関節位置]フィールドを使用すると、個々の関節を直接制御できます。各ジョイントは、水平バーで定義されるデフォルトのジョイント限界 -360° から $+360^{\circ}$ の範囲で移動します。限界に達すると、ジョイントはそれ以上動かさせません。ジョイントはデフォルトとは異なる範囲の位置で構成できます(「 18.6.2 ジョイント限界 ページ153 」を参照)。新たな範囲は、水平バー内の赤いゾーンとして表示されます。 |

[移動] タブでのフリードライブボタンは、リスクアセスメントで許可されている場合にのみ、アプリケーションで使用してください。

**警告**

取付設定が正しく設定されていないと、[フリードライブ] ボタンを使用するとき、ロボットアームが不要に動く可能性があります。

- ペイロード設定およびロボット取付設定は、フリードライブを使用する前に正しく設定する必要があります。
- フリードライブが使用されている際は、すべての担当者はロボットアームの範囲外にいてください。

**警告**

設置設定を正しく行わなかった場合、ペイロードエラーにより、フリードライブ中にロボットアームが落下するリスクが高くなる可能性があります。

- (ロボット取付角度、荷重の重量、荷重重心のオフセットなどの) 設置設定が適切であることをご確認ください。プログラムと一緒にインストールファイルを保存して読み込みます。
- プログラムと一緒にインストールファイルを保存して読み込みます。

22.1. ポーズエディター画面

説明

[ポーズエディター] 画面にアクセスすると、TCPに対するターゲットのジョイント角度またはターゲットのポーズ(位置および方向)を正確に設定できます。注:この画面はオフラインのため、ロボットアームを直接制御しません。

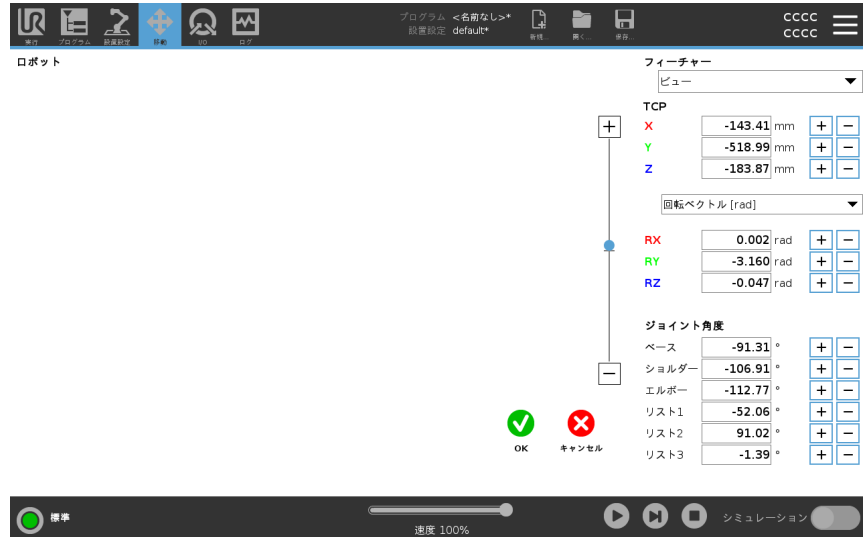

ロボット

3D 画像がロボットアームの現在の位置を示します。影がロボットアームのターゲット位置を示します。位置は画面の指定値によって制御されます。拡大鏡アイコンを押して拡大/縮小したり、指をドラッグさせてビューを変更したりできます。

ロボット TCP の指定された位置が安全平面またはトリガー平面に近くなる、あるいは、ロボットツールの方向がツール方向境界の限界(「安全平面モード ページ159」を参照)に近くなると、近接境界限界の3D表現が表示されます。安全平面は黄色と黒、および平面の法線を表す小さな矢印で可視化されており、ロボットのTCPを配置できる平面の側面を示します。トリガー平面は青と緑、および平面の側面を指す小さな矢印で表示されます。ここでは、標準モードの限界(「18.5 ソフトウェアの安全モード ページ149」を参照)が有効になっています。ツール方向の境界限界は、ロボットツールの現在の方向を示すベクトルのある球状円錐で表示されます。円錐の内側は、ツール方向(ベクトル)の許容領域を表します。ターゲットロボット TCP が限界の近くにいくと、3D表現が消えます。ターゲット TCP が境界の限界を超えるまたは超えそうになると、限界の可視化が赤に変わります。

フィーチャーとツールの位置

アクティブTCPおよび選択された機能の座標値が表示されます。X、Y、Z座標はツールの位置を表します。RX、RY、RZ座標は方向を表します。複数の名前を持っているTCPの設定の詳細は「[21.1 TCP 設定 ページ282](#)」を参照してください。

RX、RY、RZ ボックスの上にあるドロップダウンメニューを使って、方向の表示タイプを選択します:

- **回転ベクトル [rad]** 方向は**回転ベクトル**として与えられます。軸の長さは、回転させる角度をラジアンで表し、ベクトル自体はその周りを回転させる軸を定めます。これはデフォルト設定です。
- **回転ベクトル [°]** 方向は**回転ベクトル**として与えられ、ベクトルの長さが回転角度の度数になります。
- **RPY [rad]** **ロール、ピッチ、ヨー (RPY)** 角度、角度はラジアンです。RPY回転行列 (X、Y、Z 回転) は、 $R_{rpy}(\gamma, \beta, \alpha) = RZ(\alpha) \cdot RY(\beta) \cdot RX(\gamma)$ によって与えられる。
- **RPY [°]** **ロール、ピッチおよびヨー (RPY)** 角度、角度は度です。

値をタップすると座標を編集できます。ボックスの右側にある + または - ボタンをタップしても、現在の値に対する加算や除算を行うことができます。または、ボタンを長押しして、値を直接増減させることもできます。

ジョイント角度

個々のジョイント位置が直接規定されます。各ジョイント角度には、 -360° から $+360^\circ$ の範囲のジョイント限界を設定できます。以下の通りにジョイント位置を構成できます。

- ジョイント位置をタップして値を編集します。
- ボックスの右側にある + または - ボタンをタップすると、現在の値に対する加算や除算を行うことができます。
- ボタンを長押しすると、値が直接増減します。

OKボタン

Move 画面(を参照)からこの画面を有効にした場合は、OK ボタンをタップして Move 画面に戻ります。ロボットアームが規定された目標物まで移動します。最後の指定値がツール座標だった場合、ロボットアームは「MoveL」の運動タイプを使用するかまたは、ジョイント角度が最後に指定された場合には「MoveJ」の運動タイプを使用して目標位置に移動します。

キャンセルボタン

[キャンセル] ボタンを押すと、変更をすべて破棄して画面を終了します。

23. [I/O]タブ

説明

[I/O] タブの画面を使用して、コントロールボックスが送受信する生の I/O 信号を監視および設定できます。

画面には、プログラム実行中を含め、I/Oの現在の状態が表示されます。実行中に変更があった場合、プログラムは停止します。At program stop, all output signals retain their states. 画面は、10Hzの周期で更新されるため、高速の信号は適切に表示されない場合があります。

構成可能な I/O は、設置設定の安全 I/O 構成セクションで定義した特別な安全設定用に予約できます(「18.7 安全 I/O ページ155」を参照)。予約されたものについては、デフォルトやユーザー定義名の代わりに安全機能の名前が付きまます。安全設定用に予約された構成可能な出力は切り替えることはできず、LEDとしてのみ表示されます。



電圧

「ツール出力」がユーザーによって制御されている場合は、電圧を設定できます。[URCap]を選択すると電圧へのアクセスが削除されます。

アナログ範囲設定

アナログI/Oは、電流出力 [4 ~ 20mA] または電圧出力 [0 ~ 10V] のどちらかに設定できます。この設定は、プログラムを保存しておけば、ロボットコントローラーを後で再起動することになっても記憶されます。

[ツール出力] で、[URCap] を選択して、アナログツール入力用の範囲設定へのアクセスを削除できます。

ツール通信インターフェース ツール通信インターフェース(TCI)が有効化されている場合、ツールのアナログ入力は使用できなくなります。[I/O]画面の[ツール入力]フィールドは、以下の図のように変化します。

| Tool Analog Input | |
|-------------------|--------|
| Baud Rate | 115200 |
| Parity | None |
| Stop Bits | One |
| RX Idle Chars | 1.50 |
| TX Idle Chars | 3.50 |



通知

[デュアル端子電源]が有効であるとき、ツールのデジタル出力には以下のように名前を付ける必要があります。

- tool_out[0] (電源)
- tool_out[1] (GND)

[ツール出力]フィールドを以下に図で示します。

| Tool Digital Output | |
|---------------------|---|
| Power | <input type="checkbox"/> <input type="checkbox"/> GND |
| Current | <input type="text" value="000 mA"/> |

23.1. 外部

23.2. 内部

23.3. MODBUS

説明

以下のスクリーンショットは、MODBUSクライアントのI/O信号が設置設定で設定されるときのものであります。

画面上部にあるドロップダウンメニューを使用して、2つ以上を設定する場合、信号の種類とMODBUSユニットに基づいて表示された内容を変更することができます。

リストにおける各信号は接続のステータス、値、名前および信号アドレスから成ります。接続ステータスとI/Oタブコントロールによって許可される場合、出力信号を切り換えることができます。23 [I/O]タブ ページ325を参照

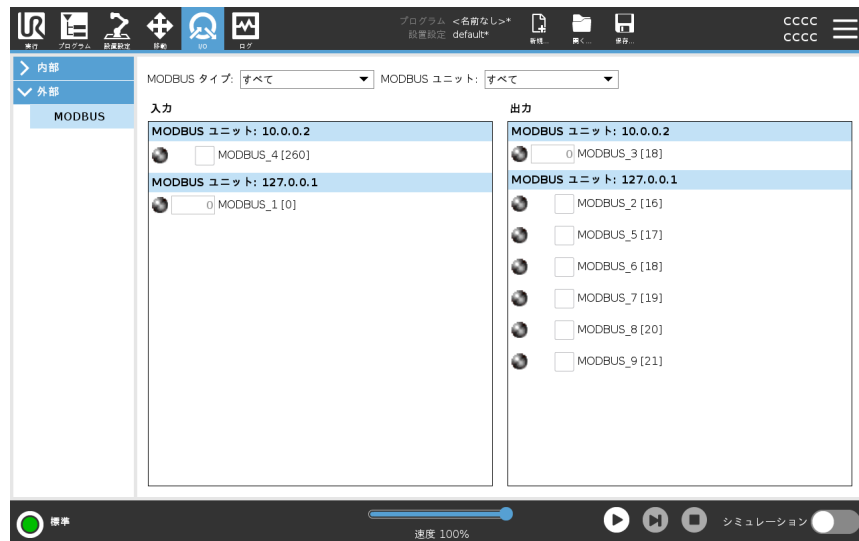

24. [ログ]タブ

説明

[ログ]タブはロボットアームとコントロールボックスに関する情報を表示します。



測定値とジョイント荷重

[ステータス] ペインにはコントロールボックスの情報が表示されます。[ジョイント荷重] ペインには各ロボットアームジョイントの情報が表示されます。各関節は次のように表示されます。





- 温度
- 読み込み
- 状態
- 電圧

日付ログ

1列目には、重大度別にログ項目が表示されます。2列目には、ログ項目に関連するエラーレポートがある場合にクリップが表示されます。次の2列には、メッセージの到着時間と発生元が表示されます。最後の列には、メッセージ自体の簡単な説明が表示されます。ログメッセージの中にはさらに詳しい情報を提供するように設計されているものもあり、これはログエントリを選択すると右側に表示されます。

メッセージの重大度

メッセージはログ項目の重大度に対応するトグルボタンを選択するか、添付ファイルの有無によって絞り込むことができます。メッセージの重大度については、以下の表を参照してください。

| | |
|---|--|
|  | プログラムの状態、コントローラーの変更、コントローラーのバージョンなどの一般的な情報を提供します。 |
|  | 発生した可能性があるものの、システムによって解消できた問題。 |
|  | 安全限界を超えた場合、違反が発生します。この場合、ロボットは安全関連停止を実行します。 |
|  | システムで回復不可能なエラーが発生した場合、障害が発生します。この場合、ロボットは安全関連停止を実行します。 |

ログ項目を選択すると、画面の右側に補足情報が表示されます。添付ファイルフィルターを選択すると、項目の添付ファイルのみ、または全項目が表示されます。

エラーレポートの保存

詳細なステータス・レポートは、ログの行にペーパークリップのアイコンが現れると入手可能になります。



通知

新しいレポートが生成されると、最も古いレポートが削除されます。直近5つのレポートだけが保管されます。

1. ログの行を選択し、レポートの保存ボタンをタップしてUSBドライブにレポートを保存します。

レポートはプログラムを実行中に保存することができます。

次に掲載するエラーを追跡、エクスポートできます。

- 非常停止
- 障害
- PolyScope内の例外
- ¹ロボット停止
- URCapに未処理の例外があります
- 違反

エクスポートされたレポートには、ユーザープログラムや履歴ログ、インストール、そして実行中サービスのリストなどが含まれます。

¹ロボット停止は、以前 Universal Robots ロボット用の「保護停止」と呼ばれていました。

技術サポートファイル このレポートファイルには問題の診断や再生成に役立つ情報が記載されています。このファイルに含まれる記録は現在のロボットの構成、プログラム、設置はもちろんのこと、以前のロボット不具合もあります。レポートファイルは外部USBドライブに保存できます。[ログ]画面で[サポートファイル]をタップし、画面上の手順に従って機能にアクセスしてください。

**通知**

エクスポート処理にかかる時間はUSBドライブの速度やロボットファイルシステムから収集されるファイルのサイズによって、最大20分程度となることがあります。レポートは、パスワードで保護されない通常のzipファイルとして保存され、技術サポートに送付するまでは編集することができません。

25. プログラムおよび設置設定 マネジャー

説明

プログラムおよび設置設定 マネジャーとは、プログラムおよび設置設定の作成、ロード、設定が可能な3つのアイコンのことです。

- **新規...** 新しいプログラムおよび/または設置設定を作成できます。
- **開く...** プログラムおよび/または設置設定を読み込みます。
- **保存...** プログラムおよび/または設置設定の保存オプションにアクセスできます。

ファイルパスには、読み込み済みのプログラム名と設置設定タイプが表示されます。ファイルパスは、新しいプログラムか設置設定を作成するか読み込むと変わります。ロボットには複数の設置設定ファイルを使用できます。作成されたプログラムは、アクティブな設置設定を自動的に読み込み、使用します。



プログラムの読み込み方

1. Program and Installation Managerで、**Open...** をタップし、Programを選択します。
2. [プログラムの読み込み]画面で、既存のプログラムを選択し、[開く]をタップします。
3. ファイルパスで、目的のプログラム名が表示されていることを確認します。



設置設定の読み込み方

1. Program and Installation Managerで、**Open...** をタップし、Installationを選択します。
2. [ロボットのインストールをロード]画面で、既存のインストールを選択し、[開く]をタップします。
3. [安全設定]ボックスで、[適用]を選択して再起動し、ロボットの再起動を促します。
4. [インストールの設定]を選択して、現在のプログラムのインストールを設定します。
5. ファイルパスで、目的のインストール名が表示されていることを確認します。

新しいプログラムの
作成方法

1. Program and Installation Managerで、**New...** をタップし、Programを選択します。
2. [プログラム]画面で、必要に応じて新しいプログラムを設定します。
3. Program and Installation Managerで、**Save...** をタップし、Save All or Save Program As...を選択します。
4. [名前を付けてプログラムを保存]画面で、ファイル名を割り当て、[保存]をタップします。
5. ファイルパスで、新しいプログラム名が表示されていることを確認します。



新しい設置設定の
作成方法

ロボットの電源を落とした後に使用するためにインストールを保存します。

1. Program and Installation Managerで、**New...** をタップし、Installationを選択します。
2. [安全設定の確認]をタップします。
3. [インストール]画面で、必要に応じて新しいインストールを構成します。
4. Program and Installation Managerで、**Save...** をタップし、Save Installation As...を選択します。
5. [ロボットのインストールを保存]画面で、ファイル名を割り当て、[保存]をタップします。
6. [インストールの設定]を選択して、現在のプログラムのインストールを設定します。
7. ファイルパスで、新しいインストール名が表示されていることを確認します。

保存オプションの 使用方法

保存...読み込む、または作成するプログラム/設置設定に応じて、次のことができます：

- **すべて保存** 別の場所や別の名前に保存するようにシステムが促すことなく、現在のプログラムとインストールをすぐに保存します。プログラムまたはインストールに変更が加えられていない場合、[すべて保存...]ボタンは無効になります。
- **名前を付けてプログラムを保存...** 新しいプログラム名と場所を変更します。現在のインストールも、既存の名前と場所で保存されます。
- **名前を付けてインストールを保存...** 新しいインストール名と場所を変更します。現在のプログラムは、既存の名前と場所で保存されます。



25.1. ファイルマネージャー

説明

この画像は以下のボタンを構成するロード画面を示しています。

- ブレッドクラムパス
ブレッドクラムパスは、現在の位置に向かう方向のリストを示します。ブレッドクラム内のディレクトリ名を選択すると、位置がそのディレクトリに合わせて変更され、ファイル選択領域に表示されます。
- ファイル選択領域
ファイル名をタップして開きます。方向は、半秒ほど方向名を押して選択します。
- ファイルフィルター
表示されているファイルタイプを指定することができます。バックアップファイルを選択後、この領域は直近保存されたプログラムバージョン 10 個を表示し、「.old0」は最も新しいバージョンを、「.old9」は最も古いバージョンを意味します。
- ファイル名
選択されているファイルはここに表示されます。ファイル保存時に、このテキストフィールドを利用してファイル名の入力を手動で行います。
- アクションボタン
アクションバーは、ファイルの管理を行うことができる一連のボタンで構成されています。

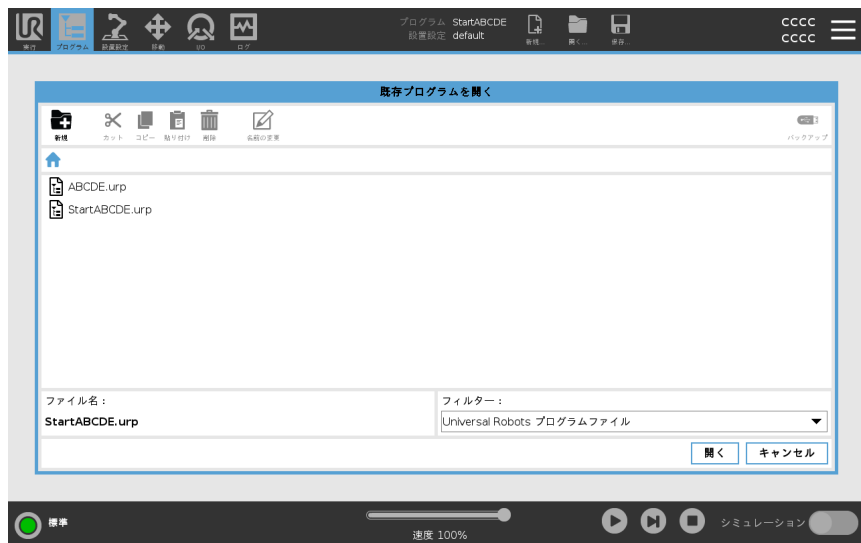

アクションバーの右側にある「バックアップ」アクションにより、現在選択されているファイルやディレクトリをその位置および USB にバックアップすることをサポートします。「バックアップ」アクションは、外部メディアが USB ポートに取り付けられている場合にのみ有効です。

26. メニュー

説明

メニューには、パスワード、システムとセキュリティの設定など、PolyScope の一般設定が含まれます。

26.1. バージョン情報

説明

[バージョン情報] オプションを使用するとロボットについての様々な種類のデータを表示できます。ロボットの一般データ、バージョン、法律情報を表示できます。

ロボットのデータの表示方法

1. [ヘッダー] で、[メニュー] をタップします。
2. [バージョン情報] を選択します。
3. [全般] をタップすると、ロボットのソフトウェアバージョン、ネットワーク設定、シリアル番号を確認できます。
その他の情報を確認したい場合は：
 - [バージョン] をタップすると、ロボットのソフトウェアバージョンの詳細情報を表示できます。
 - [法律情報] をタップすると、ロボットのソフトウェアライセンスの情報を表示できます。
4. [閉じる] をタップすると前の画面に戻ります。

26.1.1. ヘルプ

説明

PolyScope、ロボットアーム、コントロールボックス、およびその他の便利なドキュメントは、オンラインのヘルプを参照してください。ヘルプは、QR コードから、または次の URL をブラウザに入力してアクセスできます：<https://myur.universal-robots.com/manuals>。

次の項目に関するドキュメントをご確認ください：

- ロボットアーム
- コントロールボックス
- Polyscope
- その他 (サービススクリプトとエラーコード)

QR コードおよび URL を見つける方法

1. PolyScope の右上隅でドロップダウンメニューのボタンをタップします。
2. ドロップダウンメニューで、[ヘルプ] を選択します。
3. これで [help.universal-robots.com](https://www.universal-robots.com) にアクセスするための QR コードをスキャンできます。

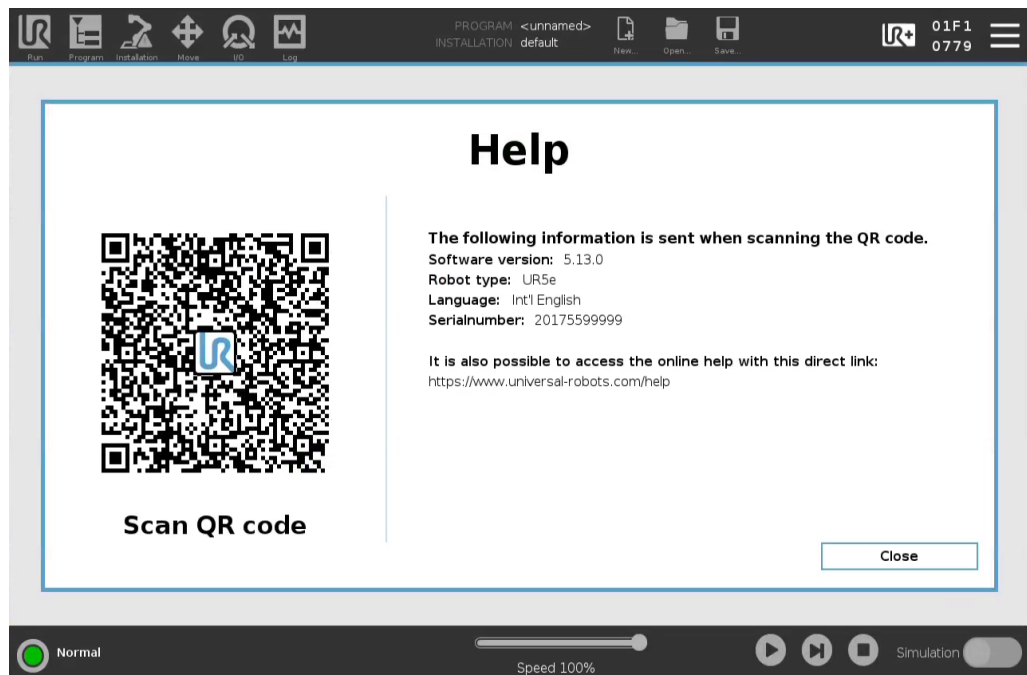

通知

QR コードをスキャンすると、QR コードを介して次の情報が送信され Universal Robots で顧客分析に使用される場合があります：

- インストールされている PolyScope のソフトウェアバージョン
- ロボットの種類とサイズ
- Polyscope での言語
- ロボットアームのシリアル番号

26.2. ロボットの設定

PolyScope 設定 のカスタマイズ方法

1. ヘッダーでメニューをタップし、**[設定]** を選択します。
2. 左のサイドメニューから、個人設定する項目を選択します。サイドメニューで運用モードのパスワードが設定されている場合、システムを使用できるのはプログラマーのみです。
3. 右下の**[適用し再起動する]** をタップすると、変更が反映されます。
4. 左下の**[終了]** をタップすると、変更なしで設定画面が閉じられます。

26.2.1. プリファレンス

説明

[設定] には最も基本的な設定が含まれており、最初の起動時に一度だけ設定するのが一般的です。

言語

説明

PolyScope の言語と測定単位 (メートル単位またはインペリアル単位) は変更できます。

実行画面

説明

実行タブ画面の底部にあるスピードスライダを使ってオペレーターは実行中のプログラムの速度を変更できます。

スピードスライダを 非表示にする方 法

1. ヘッダーでメニューアイコンをタップし、**[設定]** を選択します。
2. プレファレンスで **[実行画面]** をタップします。
3. チェックボックスを選択し、**スピードスライダ** の表示・非表示を決定します。

時間

説明

PolyScopeに表示される現在の時刻と日付は、アクセスして調整できます。

時間

1. ヘッダーでメニューアイコンをタップし、**[設定]** を選択します。
2. プレファレンスで**[時間]** を選択します。
3. **[時間]** や**[日付]** を希望通りに確認または調整します。
4. **[適用し再起動する]** をタップすると、変更が適用されます。

日付と時間は、**[日付ログ]**にある**[ログ]**タブに表示されます(「[日付ログ ページ328](#)」を参照)。

26.2.2. パスワード

説明

[パスワード]には、パスワードの管理と管理者のパスワードが含まれます。

パスワード設定

パスワードの設定方法

安全構成に含まれる、すべての安全設定を解除するパスワードを設定してください。安全パスワードが適用されていない場合は、設定するように促されます。

1. PolyScopeのヘッダー右端の**[メニュー]**を押して**[設定]**を選択します。
2. 画面左側の青いメニューで**[パスワード]**を押し、**[安全]**を選択します。
3. **[新しいパスワード]**に、パスワードを入力します。
4. 次に、**[新しいパスワードを確認する]**で、同じパスワードを入力してから**[適用]**を押します。
5. 青いメニュー左下の**[終了]**を押して、前の画面に戻ります。

[ロック]タブを押すと、すべての安全設定を再度ロックすることができます。または、そのまま安全メニュー外の画面に移動することができます。

安全パスワード

管理者のパスワード

説明

システムのセキュリティ設定(ネットワークアクセスを含む)を変更するには、管理者パスワードを使用してください。

管理者パスワードは、ロボット上で実行されているLinuxシステムのルートユーザーアカウントに使用されるパスワードと同じです。これは、SSHやSFTPなどのネットワークユースケースで必要になる場合があります。



警告

紛失した管理者パスワードは復元できません。

- 管理者パスワードを紛失しないよう、適切な手順を実施してください。

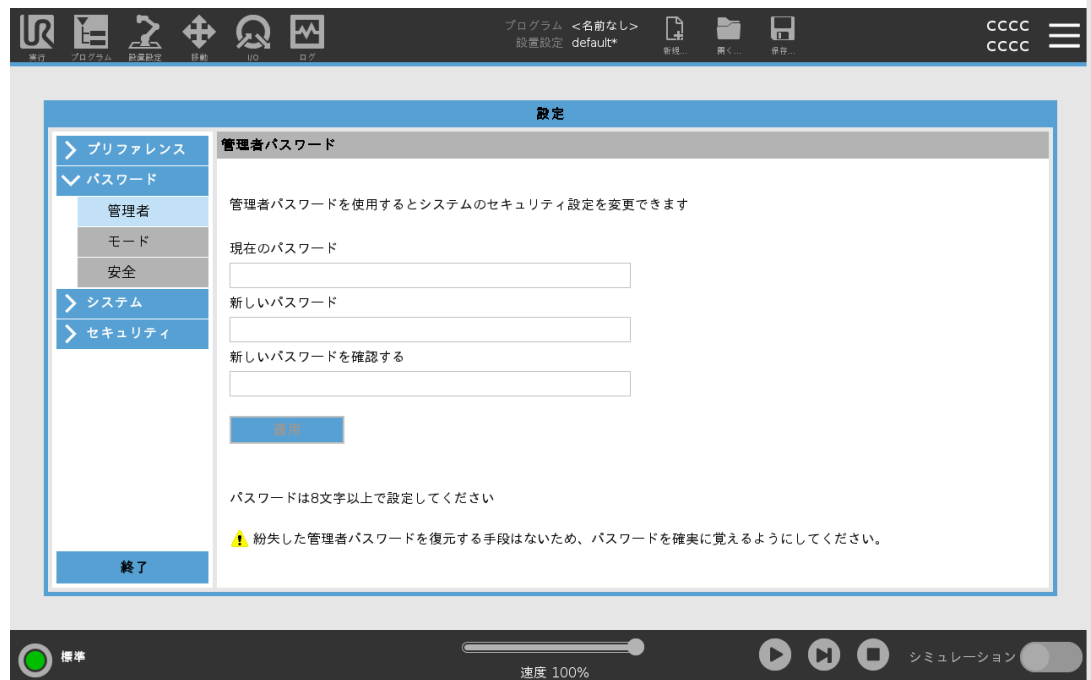

管理者パスワードの設定方法

1. ヘッダーで[メニュー]アイコンをタップし、[設定]を選択します。
2. [パスワード]で、[管理者]をタップします。
3. [現在のパスワード]で、デフォルトのパスワード(**easybot**)を入力します。
4. [新しいパスワード]で、新しいパスワードを作成します。
強力で秘密のパスワードを作成すると、システムに最適なセキュリティが確保されます。
5. [新しいパスワードを確認する]で、新しいパスワードをもう一度入力します。
6. [適用]をタップしてパスワードの変更を確定します。

安全

安全パスワードは、不正な安全設定の変更を防ぎます。

運用モード用パスワード

説明

運用モードパスワード、またはモードパスワードによって、PolyScope で 2 つの異なるユーザー役割が作成されます。

- 手動
- 自動

モードパスワードが設定されている場合、プログラムと設置設定は手動モードでのみ作成および編集できます。自動モード(モードの詳細については[17.9 運用モードの選択 ページ 141](#)を参照してください)では、オペレーターは事前に作成されたプログラムのみを読み込むことができます。パスワードが設定されると、[ヘッダー]に新しい[モード]アイコンが表示されます。

手動モードから自動モード、および自動モードから手動モードに切り替えると、PolyScope に新しいパスワードの入力を求められます。



モードパスワードの設定方法

1. ヘッダーでメニューアイコンをタップし、[設定]を選択します。
2. [パスワード]で、[モード]をタップします。
3. [新しいパスワード]で、新しいパスワードを作成します。
強力で推察されにくいパスワードを作成すると、システムに最高のセキュリティを確保することができます。
4. [新しいパスワードを確認する]で、新しいパスワードをもう一度入力します。
5. [適用]をタップしてパスワードの変更を確定します。

26.2.3. システム

説明 システム設定では、システム、URcaps、ネットワーク設定などのバックアップを制御できません。

システムバックアップ

説明



通知

コントロールボックス(CB)内にあるUSBポートの一つを使い、バックアップや復元作業を行います。CB USBポートを使うとより安定し、バックアップに必要な実行時間も少なくて済みます。



通知

新しいSDカードを使用してシステムを復元する場合、新しいSDカードのイメージに含まれるシリアル番号がPolyscopeを起動する際に一致していなければなりません。シリアル番号が一致しなかった場合、復元プロセスが不完全になる可能性があります。一致するシリアル番号が見つからない場合は復元エラーが表示されます

バックアップと復元 お使いのシステムのコピー全体をUSBドライブに保存しておき、これを以前の状態に復元する際のバックアップとして使用します。ディスクが破損あるいは、偶発的に削除してしまった際に必要となることがあります。

システムのバックアップ方法

1. ヘッダーでメニューアイコンをタップし、**[設定]** を選択します。
2. システムの下にある **[バックアップ / 復元]** をタップします。
3. バックアップを保存する場所を選択し、**[バックアップ]** を押します。
4. **[OK]** をタップし、システムを完全に再起動します。

システムの復元方法

1. ヘッダーでメニューアイコンをタップし、**[設定]** を選択します。
2. システムの下にある **[バックアップ / 復元]** をタップします。
3. バックアップファイルを選択し、**[復元]** を押します。
4. **[OK]** をタップして確定します。



ロボット登録とライセンスファイル

説明

ロボットの登録とライセンスインストールが必要です。ライセンスファイルにはすべての使用可能なソフトウェアライセンスが含まれるためです。

Web 経由でリモート TCP とツールパス URCap を有効化する

www.universal-robots.com/activate から直接「リモート TCP とツールパス URCap」を有効化できます。
これは、リモート TCP とツールパス URCap でのみ可能です。myUR 経由で追加のライセンスを取得する場合、まずは「リモート TCP とツールパス URCap」を有効化してください。

myUR 経由でソフトウェアライセンスを有効化する



通知

有効なライセンスを複数お持ちの場合は、すべてのライセンスがダウンロードしたライセンスファイルに含まれます。

まだロボットを登録していない場合は、ステップ 1 の画面にある URL にアクセスしてロボットを登録してください。

1. お使いの PC 用のライセンスファイルをダウンロードします。
2. ライセンスを USB にコピーして、USB をティーチペンダントに接続します。
3. 設定画面のステップ 3 で、[ファイルの読み込み] をタップし、[ライセンスファイルの選択] 画面を開きます。
4. このリストで、内容を表示する USB を選択し、ライセンスファイルがある場所へ移動します。
5. **license.p7b** を選択し、[開く] をタップしてロボットの登録を確定します。
6. 左下の [終了] をタップします。



ソフトウェアライセンスを無効化する

- ロボットがオーナーを変更すると、新規ライセンスファイルが必要になります。この場合、ライセンスファイルを無効化する必要があります。
 - ロボット用の新しいソフトウェアライセンスを購入した場合、新しいソフトウェアライセンスを追加するにはライセンスファイルを無効化して再度有効化する必要があります。
1. ヘッダーのメニューをタップし、[設定] を選択します。
 2. 左メニューの[システム] をタップし、[ライセンス] を選択します。
 3. 設定画面の右下で、[無効化] をタップします。
「[myUR 経由でソフトウェアライセンスを有効化する 前のページ](#)」を参照してください。
-

URCaps

説明



URCaps の管理
既存の URCaps を管理したり、ロボットに新しいものをインストールしたりできます。

URCapsの管理方法

1. ヘッダーでメニューを押し、[設定] を選択します。
2. システムの下にある [URCaps] を選択します。
3. + ボタンをタップし、.urcap ファイルを選択して [開く] を押します。
4. URCap のインストールを続行するには、[再起動] を押します。この手順が終わると、URCaps がインストールされて使用できるようになります。
5. インストール済みの URCaps を削除するには、[有効なURCaps] からそれを選択して - ボタンを押し、[再起動] を押して変更を反映させます。

有効なURCaps

新しい URCaps に関する詳細は、[有効なURCaps] フィールドに表示されます。状態アイコンは以下のような URCap の状態を表します。

-  URCap ok: URCap がインストールされ、正常に実行されています。
-  URCap 障害: URCap はインストールされていますが、起動できません。URCap の開発者にお問い合わせください。
-  URCap 要再起動: 先ほど URCap がインストールされたため、再起動が必要です。

例

エラーメッセージと URCap に関する情報は、[URCaps情報] フィールドに表示されます。検出されたエラーの種類に応じてさまざまなエラーメッセージが表示されます。

リモート制御

説明

ロボットは、ローカル制御 (ティーチペンダントによる制御) またはリモート制御 (外部からの制御) のいずれかが可能です。
 リモート制御を使用すると、コントローラソケット、I/O、ダッシュボード サーバなどの外部ソースを介してロボットを制御できます。
 これは、プログラムの開始またはロード、UR スクリプトコマンドのコントローラへの直接送信など、簡単なコマンドを PolyScope に送信するために使用できます。



注意

安全に使用するために、ロボットは「リモート制御」モードまたは「ローカル制御」モードのいずれかにすることができます。
 「ローカル制御」モードでは、作業者がロボットを操作している間は、外部装置から送られたコマンドを受け付けません。

リモート制御の有効化方法

1. ヘッダーでメニューをタップし、[設定] を選択します。
2. システムの下にある [リモート制御] を選択します。
3. [有効化] をタップし、リモート制御機能を有効化します。PolyScope はアクティブのままです。リモート制御を有効化しても、この機能はすぐに起動しません。有効化により、ローカル制御からリモート制御に切り替えられるようになります。
4. プロフィールメニューで、[リモート制御] を選択し、PolyScope を変更します。プロフィールメニューで切り替えると、ローカル制御に戻すことができます。



通知

- リモートコントロールは PolyScope でのアクションを制限しますが、ロボットの状態を監視することはできます。
- リモート制御でロボットシステムの電源を切ると、ロボットはリモート制御で起動します。

設定の要件

ネットワークまたはデジタル入力を介したロボットの制御は、デフォルトでは制限されています。

- リモートコントロール機能を有効にして選択すると、この制限が解除されます。
- ロボットのローカル制御プロフィール (PolyScope 制御) を切り替えてリモート制御を有効化すると、実行中のプログラムとスクリプトをすべてリモートで制御できるようになります。
- プロフィールでリモートモードとローカルモードにアクセスするには、設定でリモート制御機能を有効化してください。

ローカル制御では
次の操作を行うこ
とができません



- ネットワークを経由したロボットの起動およびブレーキ解除指令
- ネットワークを経由してロボットに送信されたロボットのプログラムと設置設定の受信と実行
- デジタル入力制御による起動時のプログラム自動開始
- デジタル入力制御による起動時のブレーキ自動解除
- デジタル入力制御によるプログラムの開始

リモート制御では
次の操作を行うこ
とができません



- [移動] タブからのロボットの移動
- ティーチペンダントからの起動
- ティーチペンダントからのプログラムと設置設定の読み込み
- フリードライブ

ネットワーク

説明

以下の3つのネットワーク接続方法のいずれかを選択し、ロボットのネットワーク接続を設定できます。

- DHCP
- 固定アドレス
- 無効なネットワーク(ロボットをネットワークに接続しない場合)

選択したネットワーク接続方法に応じて、以下のネットワーク設定を構成します。

- IPアドレス
- サブネットマスク
- デフォルトゲートウェイ
- 優先DNSサーバー
- 代替DNSサーバー

更新

説明

ロボットのソフトウェアを常に最新バージョンに維持するには、USBから更新をインストールしてください。

ソフトウェアの更新方法

1. ヘッダーでメニューアイコンをタップし、[設定]を選択します。
2. システムの下にある[更新]をタップします。
3. USBを差し込み、[検索]をタップして有効な更新ファイルを表示させます。
4. 有効な更新ファイルの一覧から目的のバージョンを選択し、[更新]をタップしてインストールします。



警告

ソフトウェアをアップグレードした後は、必ずプログラムをチェックしてください。アップグレードによって、プログラムの軌道が変更されることがあります。

26.2.4. セキュリティ

全般

説明

[全般] 設定では、マジックファイルを有効化したり着信接続を設定したりできます。マジックファイルは USB ドライブに保存されたスクリプトで、そのドライブをシステムに挿入したときに一度だけ実行されます。PolyScope でマジックファイルが意図せずに実行されないように、この機能はデフォルトで無効になっています。

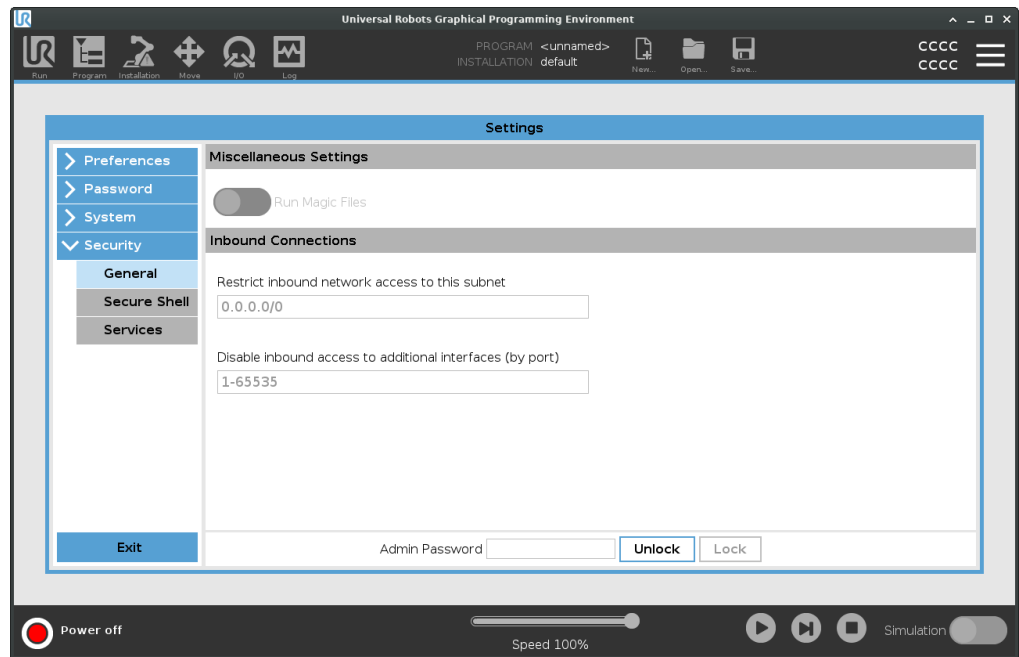

マジックファイル

マジックファイルは権限の制約なくシステムを変更できるため、セキュリティを十分に考慮する必要があります。

PolyScope でのマジックファイルの有効化方法

1. ヘッダーでメニューをタップし、[設定] を選択します。
2. [セキュリティ] で、[全般] を選択します。
3. [マジックファイルの実行] を有効化します。

着信接続の制限 ネットワークアクセスを 0.0.0.0/0 に設定すると、PolyScope のサブネット へのアクセスできるようになります。



警告

URCaps を機能させるには、特定のネットワークインターフェースを開放する必要がある場合があります。

- お使いの URCaps で特定のネットワークインターフェース (ポート/サービス) を開放する必要がある場合は、URCaps の販売元にご相談ください。

着信接続の設定 を使用する特定のサブネット へのインバウンドネットワークアクセスを制限して、指定されたサブネット外の IP アドレスから発信されるネットワーク接続が拒否されるようにします。

例:

- 192.168.1.0/24 を使用すると、192.168.1.0 - 192.168.1.255 の範囲内にあるホストからのアクセスのみが許可されます。
- 192.168.1.96 を使用すると、このホストからの着信アクセスのみが許可されます。

1. ヘッダーでメニューをタップし、[設定] を選択します。
2. [セキュリティ] で、[全般] を選択します。
3. 管理者パスワードを入力します。
4. [着信ネットワークアクセスを特定のサブネットに制限する] でサブネットの制限を入力します。

着信アクセスの無効化 [追加インターフェースへの着信アクセスを無効化する (ポート指定)] を使用すると、指定されたポート宛のすべての着信接続が拒否されます。

1. ヘッダーでメニューをタップし、[設定] を選択します。
2. [追加インターフェースへの着信アクセスを無効化する (ポート指定)] で閉じるインターフェースを入力します。

フィールドを空白のままにすると、ポートはブロックされません。有効化されているサービス(サービス ページ 354) があった場合、ポートブロックよりもそのサービスの優先されます。全般のセキュリティ設定でポートがブロックされている場合でも、有効化されているサービスがあればポートは開けられます。

例

- 全てのポートをブロックすることができます
 - 1-65535 を使用すると、すべてのポートがブロックされます。
- 1つの特定のポートをブロックすることができます
 - ポート番号 564 を使用してポート 564 をブロックすることができます。
- ある範囲のポートをブロックすることができます
 - 範囲を使用すると特定範囲のポートをブロックできます。2318-3412、22、56-67 を使用すると、特定ポートと特定範囲のポートがブロックできます。

セキュアシェル

説明

セキュアシェル (SSH) を使用すると、ロボットとのプライベートな (暗号化された) 認証済み接続を確立し、以下が可能になります。

- オペレーティングシステムへのアクセス
- ファイルコピー
- ネットワークインターフェースのトンネリング



通知

SSH は目的通りに使用すれば、強力なツールになります。SSH 技術の安全な使い方を理解した上で、お使いのロボットで使用してください。

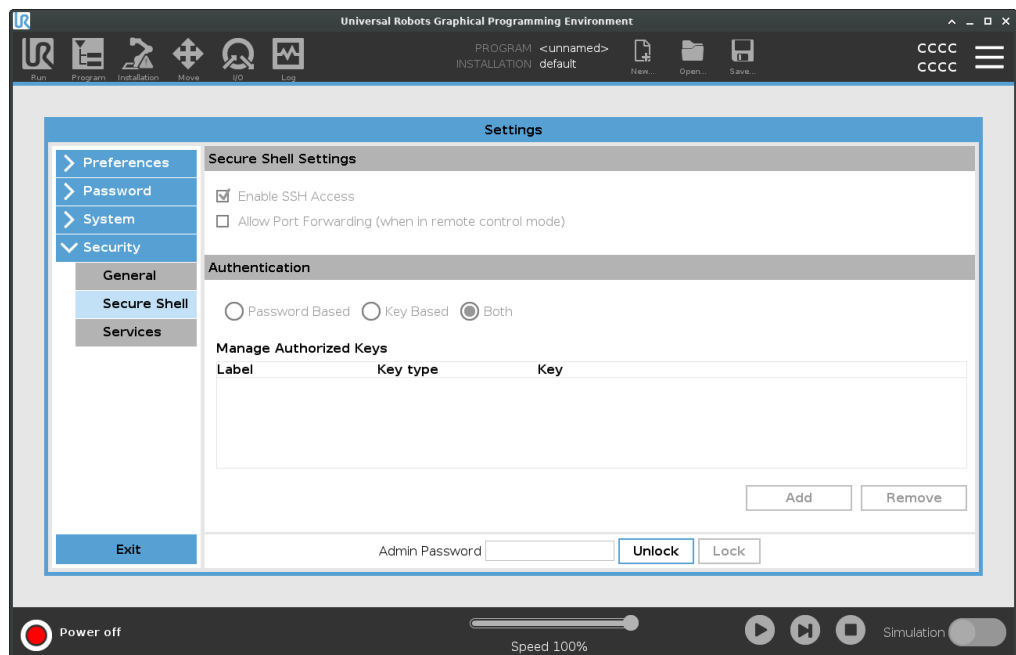

SSH アクセスの有効化方法

1. ヘッダーでメニューをタップし、[設定] を選択します。
2. [セキュリティ] で、[セキュアシェル] を選択します。
3. セキュアシェル設定を構成します。
 - [SSHアクセスの有効化] を選択します。
 - [ポートフォワーディングを許可する (リモート制御モードの場合)] を有効化または無効化します。
ポートフォワーディングはリモート制御モードでのみ使用できます。
ポート転送は、認証を必要とする安全で暗号化されたトンネルにオープンインターフェース(ダッシュボードサービスなど)をラッピングするための推奨技術です。
4. 認証タイプを選択します。

認証 SSH 接続では、接続確立時に接続中のユーザーが認証する必要があります。パスワードか事前共有された認証鍵、またはその両方を使用して認証をセットアップできます。鍵ベースの認証では、事前共有鍵が使用されます。

認証の使用方法 使用可能な鍵がここにリストで表示されます。また、選択した鍵をリストから削除したり、新しい鍵を追加したりするためのボタンも表示されます。

1. **[追加]** をタップすると、ファイル選択ダイアログが開きます。
2. ファイルから鍵を選択します。

ファイルは 1 行ずつ読み込まれ、空行とコメント行 (# で始まる行) 以外の行のみが追加されます。追加される行は検証されません。

3. `authorized_keys` で使用される書式に従う必要があります。

サービス

説明

[サービス]には、ロボットで実行中の標準サービスがリスト表示されます。それぞれのサービスは有効化または無効化できます。



通知

セキュリティ機能として、全てのサービスが無効になっています。ロボットを起動または設定するときは、関連するサービスを有効にする必要があります。

有効なサービスは、そのサービスに関連するポートがブロックされている場合でも使用できます。そのため、リスト中のサービスが有効になっている場合、単純にポートをブロックするだけではそれらに対するアクセスを阻止することはできません。

サービスの有効化

使用している機能に関連するサービスを有効にする必要があります。

サービスの有効化方法

1. ヘッダーでメニューをタップし、[設定]を選択します。
2. [セキュリティ]で、[サービス]を選択します。
3. リストでオプションを選択し、「有効化」をタップするか、「無効化」をタップします。

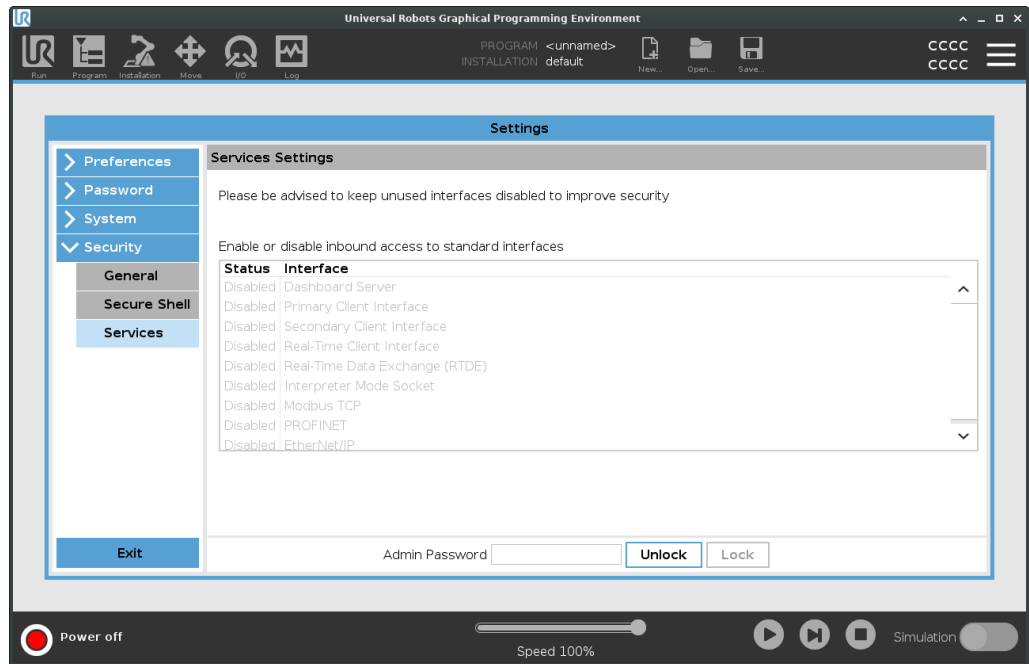

26.3. ロボットのシャットダウン

説明

[ロボットのシャットダウン] ボタンを押すと、ロボットの電源をオフにしたり、再起動したりできます。

ロボットの電源の切り方

1. ヘッダーでメニューをタップし、[ロボットのシャットダウン] を選択します。
2. [ロボットのシャットダウン] ダイアログボックスが表示されたら、[電源オフ] をタップします。

27. 用語集

停止カテゴリ 0

ロボットの動作は、ロボットの電力を即時に切ることによって停止します。これは、できるだけ速い各ジョイントのブレーキとしてプログラムされた経路からロボットが逸脱できる、非制御停止です。安全関連制限値を超えたり、制御システムの安全関連部の故障の場合に、このロボット停止が使用されます。詳細については、**ISO 13850** または **IEC 60204-1** を参照してください。

停止カテゴリ 1

ロボットが停止を達成するのに利用可能な電力でロボットの動作を停止し、停止が達成されると電力が除去されます。これは、ロボットがプログラミングされた経路に沿って継続する制御停止です。電力は、ロボットが静止した直後に除去されます。詳細については、**ISO 13850** または **IEC 60204-1** を参照してください。

停止カテゴリ 2

ロボットが利用できる残りの電力を使った制御停止です。安全関連制御システムは、ロボットが停止位置に留まることを監視します。詳細については、**IEC 60204-1** を参照してください。

カテゴリ 3

カテゴリという用語を停止カテゴリという用語と混同しないでください。カテゴリは、特定の性能レベルの基準として使用されるアーキテクチャのタイプを指します。カテゴリ 3アーキテクチャの重要な特性は、単一の障害では安全機能の損失が発生しないことです。詳細については、**ISO 13849-1** を参照してください。

性能レベル

性能レベル(PL)は、予見できる条件下で安全機能を実行するための制御システムの安全関連部分の能力を指定するために使用される離散的なレベルです。PLdは2番目に高い信頼度の分類で、安全機能に非常に信頼性があることを意味します。詳細については、**ISO 13849-1** を参照してください。

診断範囲(DC)

は、定格性能レベルを達成するために実施する診断の有効性の尺度です。詳細については、**ISO 13849-1** を参照してください。

MTTFd

危険側故障までの平均時間(MTTFd)は、定格性能レベルを達成するために使用される計算と試験に基づく値です。詳細については、**ISO 13849-1** を参照してください。

インテグレーター

は最終的なロボットの設置設定を設計する存在です。インテグレーターは最終的なリスクアセスメントの責任を負い、最終的な設置設定が現地の法律と規制を遵守することを確実にする必要があります。

リスクアセスメント

リスクアセスメントはすべてのリスクを特定し、これらを適切なレベルに低減する全体的なプロセスです。リスクアセスメントは文書化する必要があります。詳しくは**ISO 12100**を参照してください。

協力ロボットアプリケーション

協力という用語は、ロボットアプリケーションにおけるオペレーターとロボットの協働を指します。正確な定義と説明については、**ISO 10218-1** と **ISO 10218-2** を参照してください。

安全構成

安全関連機能とインターフェースは安全構成パラメーターから構成できます。これらはソフトウェアインターフェースで定義できます。詳細は「」を参照してください。

27.1. 索引

A

About 335
Align 321
Auto 321
Automatic mode 141

B

Base 80, 119, 204
Base feature 303
Blending 216, 218, 220-221
Bracket 59

C

Command 186
comment 240
Cone angle 166
Cone center 166
Configurable I/O 49
control box 120
Control Box 39, 46, 48, 57, 61, 98, 292, 325
Conveyor Tracking 48, 268
Conveyor Tracking Setup 299

D

direction 228
Direction Vector 230
Disabled 161

E

Edit Position 168

Elbow 80, 119

Error 272

Ethernet 60, 311

EtherNet/IP 60, 290, 315

Expression Editor 249

F

Feature 300, 303, 321

Feature menu 259

File Path 331

Folder 241

Footer 124, 177, 194

Frame 260

Freedrive 36-37, 141, 261, 288, 304, 321

G

General purpose I/O 49

Graphics 189

H

halt 239

Hamburger Menu 126

Header 124

Home 321

I

I/O 46, 49, 125, 155, 290, 325

Initialize 121, 126
input signals 155
Installation 125, 331
Installation variables 292
IO まで 226

J

Joint limits 153
joint space 202

L

Log 125, 328

M

Manual High Speed 126, 143
Manual mode 141
Mini Displayport 59
MODBUS 60, 299, 311, 313, 327
mode

- Automatic 125, 142
- Local 126
- Manual 125, 142
- Remote 126

Modes 159
Motion 260
Mounting bracket 13
Move 125, 141, 186, 201, 205, 324
Move robot to 177
Move Tool 320
MoveJ 305, 324
MoveL 305, 324
MoveP 305

N

New... 125, 331

Normal mode 150, 190, 323

Normal Plane 161

O

Open... 125, 331

output signals 157

P

Pan angle 166

Play 126, 177, 194

Point 260

PolyScope 12, 36-37, 119-120, 124, 134, 149, 243, 282, 311, 315, 346

popup 237

Pose Editor 321, 323

Position 168

Position range 153

Profinet 315

Profisafe 316

Program 125, 177, 268, 331

Program and Installation Manager 125, 331

program node 179

R

Radius 168

Recovery 36-37

Recovery mode 150

Reduced mode 150, 168

relative waypoint 213

Remote Control 295, 346
Restrict Elbow 162
risk assessment 13, 17, 26, 30
Robot 167
robot arm 46, 119, 121, 255-256, 260, 292, 320
Robot arm 98
robot cable 62, 64
Robot Limits 150
Run 125, 173

S

safe Home 157
Safety Checksum 126, 148
Safety Configuration 23, 144, 147-148, 150
Safety functions 28, 30
Safety I/O 28, 34, 49-50
Safety instructions 72
Safety plane 320
Safety planes 159, 323
Safety Settings 17, 145, 339
Save... 125, 331, 333
Screen 124
Script manual 13
Service manual 13
set payload 242
Settings 337
Shoulder 80, 119
Shut Down 355
Simple 260
Simulation 126
Speed Slider 126, 141
Step 126
Stop 126
stopped state 121
Success 272
Switch Case construction 249

T

TCP 320
Teach Pendant 39, 57, 98, 120, 124, 149, 261, 346
Templates 268
Test button 261
Tilt angle 166
Tool 167
Tool Center Point 150, 204, 282, 321
Tool Center Position 168
Tool Direction 165-166
Tool feature 303
Tool Flange 119
Tool Position 167-168
Trigger plane 320
Trigger Plane 161
Trigger Reduced Plane 35

U

Until 228
Until Tool Contact 223
UR Forums 14
UR+ 13
UR+ Partner Program 13
URCaps 345

V

variable waypoint 215
Variables 178, 191
Voltage 325

W

Wait 230

Waypoint 186, 201, 204-205, 216, 218, 220-221

Waypoints 135

Wrist 119

か

カスタム 152

こ

コントロールボックス 13

し

システム緊急停止 155, 157

せ

セーフガードのリセット 156

つ

ツールI/O 65

ツールに接触するまで 225

て

ティーチペンダント 13

と

トリガー低減モード 159

の

ノーマル 159

ノーマル& 減少 159

は

パワー 152

ふ

フィーチャー変数 204

ブレンドパラメーター 218

プログラム 173, 332

プログラムツリー 179

プログラムノード 180

ろ

ロボットが停止しない 157

ロボットの移動 157

漢字

可変ウェイポイント 204

減少 35

工具速度 152

工具方向の制限を減らしました 166

工具力 152

工場出荷時プリセット 151
削減 159
削除 159
指定距離まで 224
指定式まで 223
自動モードセーフガードストップ 156
縮小モード 155, 157, 166
制御 176
勢い 152
設置設定 332
相対ウェイポイント 204
通常 & 縮小工具方向制限 166
通常の工具方向リミット 166
停止距離 152
停止時間 152
非縮小モード 157
肘の速度 152
肘の力 152
標準 35
標準モード 166
表示 159
変数 173
無効 159
無効なツール方向制限 166
名前の変更 159

ソフトウェア名: PolyScope
ソフトウェアバージョン: 5.17
文書バージョン: 20.4.110

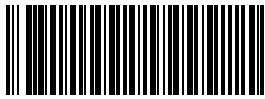

711-056-00