

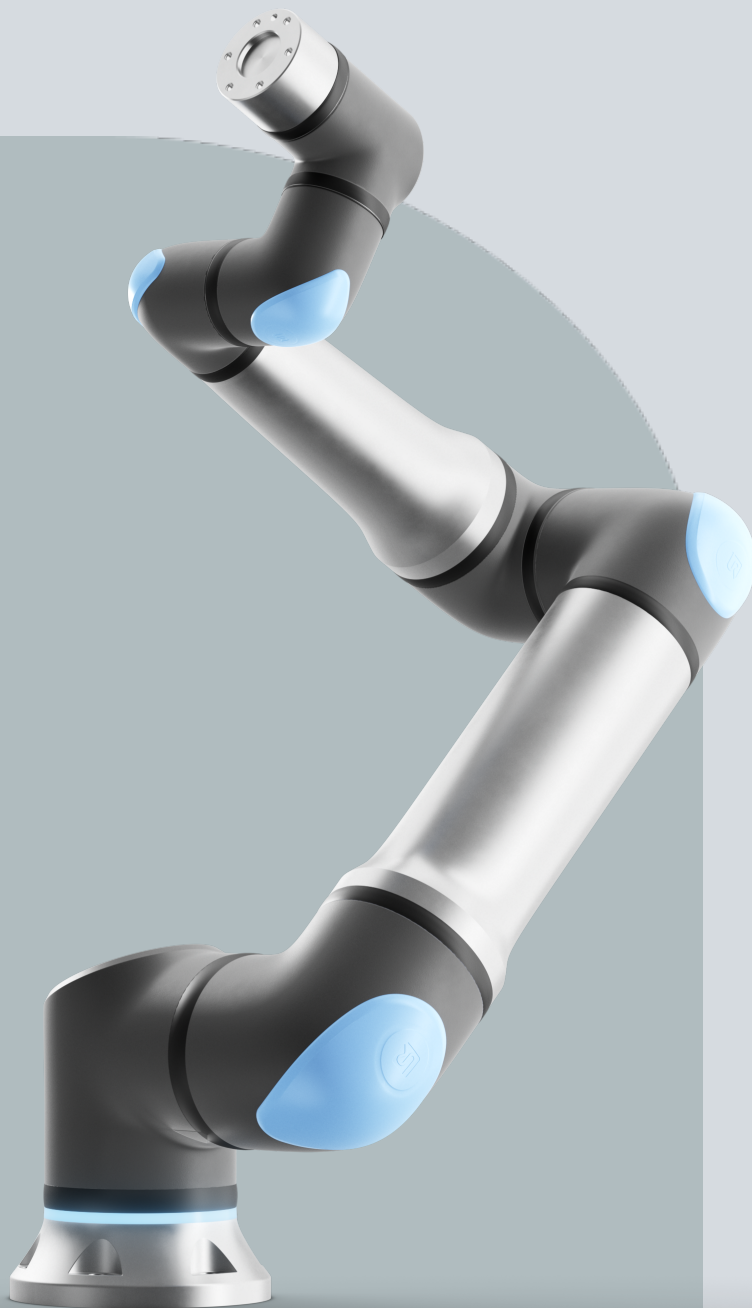

UNIVERSAL ROBOTS

# Uporabniški priročnik

UR30







718-801-00



Podatki iz tega dokumenta so last podjetja Universal Robots A/S in jih ni dovoljeno razmnoževati, v celoti ali delno, brez predhodnega pisnega dovoljenja podjetja Universal Robots A/S. Podatki v tem dokumentu se lahko spremenijo brez obvestila in niso zavezujoči za podjetje Universal Robots A/S. Ta priročnik se redno pregleduje in revidira.

Universal Robots A/S ne prevzema odgovornosti za morebitne napake ali pomanjkljivosti v tem dokumentu.

Avtorske pravice © 2009-2024 podjetja Universal Robots A/S.

The Universal Robots logo is a registered trademark of Universal Robots A/S.



# Vsebina

<b>1. Uvod</b>	<b>12</b>
<b>Del I Priročnik za namestitev strojne opreme</b>	<b>15</b>
<b>2. Varnost</b>	<b>17</b>
2.1. Veljavnost in odgovornost	18
2.2. Omejitev odgovornosti	18
2.3. Tipi varnostnih sporočil	19
2.4. Splošna opozorila in previdnostni ukrepi	20
2.5. Predvidena uporaba	22
2.6. Ocena tveganja	24
2.7. Ocena pred uporabo	26
2.8. Zaustavitev v sili	27
2.9. Premikanje brez napajanja pogona	28
2.10. Varnostne funkcije in vmesniki	29
2.10.1. Kategorije zaustavitve	30
2.10.2. Nastavljive varnostne funkcije	31
2.10.3. Varnostne funkcije	35
2.10.4. Kompleti varnostnih parametrov	37
2.10.5. Načini	39
<b>3. Dvigovanje in upravljanje</b>	<b>40</b>
3.1. Uporaba okrogle zanke	42
<b>4. Svetlobni obroč</b>	<b>44</b>
<b>5. Programirna enota z napravo za omogočanje 3-položajnega delovanja</b>	<b>46</b>
5.1. Funkcije gumbov programirne enote 3PE	47
5.2. Uporaba gumbov 3PE	48
5.2.1. Freedrive (Prosti tek) z gumbi 3PE	48
5.2.2. Uporaba ukaza Premakni robot v položaj	49
<b>6. Mehanski vmesnik</b>	<b>50</b>
6.1. Delovni prostor in območje delovanja	50
6.2. Navodila za namestitev	51
6.3. Pritrditev robotove roke	53
6.4. Postopek pritrditve orodja	54
6.5. Razmaki krmilne omarice	56
6.6. Največja obremenitev	56
<b>7. Električni vmesnik</b>	<b>58</b>
7.1. Električna opozorila in svarila	58
7.2. Krmilnik V/I	60

7.3. Varnostni V/I .....	62
7.4. Naprava za omogočanje tripoložajnega delovanja .....	66
7.5. Digitalni V/I za splošno uporabo .....	68
7.6. Analogni V/I za splošno uporabo .....	69
7.7. Oddaljeni VKLOP/IZKLOP .....	70
7.8. Ohišje krmilne omarice .....	72
7.9. Ethernet .....	72
7.10. Napajanje .....	74
7.11. Priključki robota: kabel robota .....	75
7.12. Priklopi robota: kabel z osnovno prirobnico .....	77
7.13. V/I orodja .....	78
7.14. Specifikacije namestitve orodja V/I .....	80
7.15. Napajanje moči orodja .....	80
7.16. Digitalni izhodi orodja .....	82
7.17. Digitalni vhodi orodja .....	83
7.18. Analogni vhodi za orodje .....	83
7.19. Komunikacija V/I orodja .....	84
<b>8. Prevoz .....</b>	<b>85</b>
<b>9. Vzdrževanje in servis .....</b>	<b>87</b>
<b>10. Čiščenje in pregled robotske roke .....</b>	<b>88</b>
<b>11. Odstranjevanje in okolje .....</b>	<b>91</b>
<b>12. Certifikati .....</b>	<b>92</b>
<b>13. Čas in razdalja pri ustavljanju .....</b>	<b>94</b>
<b>14. Deklaracije in certifikati .....</b>	<b>99</b>
<b>15. Deklaracije in certifikati .....</b>	<b>103</b>
<b>16. Podatki o garanciji .....</b>	<b>107</b>
<b>17. Certifikati .....</b>	<b>108</b>
<b>18. Uporabljeni standardi .....</b>	<b>113</b>
<b>19. Tehnične specifikacije .....</b>	<b>117</b>
<b>20. Tabele varnostnih funkcij .....</b>	<b>118</b>
20.1. Tabela 1a .....	126
20.2. Tabela 2 .....	127
<b>Del II Priročnik za programsko opremo .....</b>	<b>131</b>
<b>21. Uvod .....</b>	<b>133</b>
21.1. Opis člana .....	133
21.2. Namestitev robotove roke .....	134
21.3. Pregled vmesnika PolyScope .....	138

21.3.1. Ikone/Zavihki vmesnika PolyScope .....	139
21.4. Freedrive (Prosti tek) .....	141
21.4.1. Zaslona Freedrive .....	143
21.5. Vzratni pogon .....	144
21.5.1. Pregled načina Vzratni pogon .....	146
21.6. Hitri zagon sistema .....	148
21.7. Prvi program .....	149
21.8. Kibernetska varnost .....	151
21.8.1. General Cybersecurity .....	151
21.8.2. Cybersecurity Requirements .....	152
21.8.3. Cybersecurity Hardening Guidelines .....	153
21.9. Izbira načina delovanja .....	155
<b>22. Konfiguracija programske varnosti .....</b>	<b>158</b>
22.1. Nastavitev gesla programske varnosti .....	160
22.2. Spreminjanje konfiguracije programske varnosti .....	161
22.3. Uveljavljanje nove konfiguracije programske varnosti .....	162
22.3.1. Varnostna kontrolna vsota .....	162
22.4. Varnostna konfiguracija brez programirne enote .....	163
22.5. Načini programske varnosti .....	163
22.6. Omejitve programske varnosti .....	164
22.6.1. Omejitve robota .....	164
22.6.2. Omejitve členov .....	167
22.7. Varnostni V/I .....	169
22.8. Omejitve programske varnosti .....	173
22.8.1. Omejitve smeri orodja .....	181
22.8.2. Omejitve položaja orodja .....	183
22.9. Varni Domači položaj .....	187
<b>23. Zavihek Zagon .....</b>	<b>189</b>
23.1. Premik robota v položaj .....	193
23.2. Program .....	193
23.3. Spremenljivke .....	194
<b>24. Zavihek Program .....</b>	<b>195</b>
24.1. Konfiguracija programa robota .....	197
24.2. Orodna vrstica drevesa programa .....	199
24.2.1. Nastavitev spremenljivke .....	200
24.2.2. Zavihek Ukaz .....	202
24.2.3. Zavihek Grafika .....	205
24.2.4. Zavihek spremenljivke .....	207
24.3. Urejevalnik izrazov .....	208

24.4. Uporaba izbranega programskega vozlišča .....	210
24.5. Uporaba točk premora v programu. ....	212
24.6. Enojni korak v programu .....	215
24.7. Osnovna vozlišča programa .....	217
24.7.1. Premik .....	217
24.7.2. Smerne točke .....	221
24.7.3. Smer .....	244
24.7.4. Počakaj .....	246
24.7.5. Nastavi .....	251
24.7.6. Pojavno okno .....	253
24.7.7. Zaustavi .....	256
24.7.8. Komentar .....	257
24.7.9. Mapa .....	258
24.7.10. Nastavi obremenitev .....	259
24.8. Napredna vozlišča programa .....	260
24.8.1. Ponavljaljaj .....	260
24.8.2. Podprogram .....	261
24.8.3. Dodelitev .....	263
24.8.4. Če .....	263
24.8.5. Skript .....	265
24.8.6. Dogodek .....	266
24.8.7. Nit .....	266
24.8.8. Preklop .....	267
24.8.9. Časomerilec .....	269
24.8.10. Doma .....	269
24.9. Predloge .....	272
24.9.1. Iskanje .....	272
24.9.2. Force (Sila) .....	276
24.9.3. Paletiranje .....	280
24.9.4. Sledenje transportnega traku .....	286
24.9.5. Vijačenje .....	288
24.10. URCaps .....	291
<b>25. Zavihek Namestitvev .....</b>	<b>300</b>
25.1. Konfiguracija TCP .....	300
25.1.1. Položaj za učenje TCP .....	302
25.2. Obremenitev .....	303
25.3. Vgradnja .....	306
25.4. V/I-nastavitev .....	307
25.5. Namestitvene spremenljivke .....	310
25.6. Zagon .....	313

25.7. V/I orodja .....	314
25.7.1. Analogni vnos za komunikacijo z orodjem .....	315
25.7.2. Digitalni izhodni način .....	315
25.8. Gladek prehod .....	316
25.9. Doma .....	316
25.10. Nastavitev sledenja transportnega traku .....	317
25.11. Nastavitev vijačenja .....	318
25.12. Varnost .....	322
25.13. Funkcije .....	322
25.13.1. Urejanje Funkcij .....	329
25.14. Vodilo Fieldbus .....	330
25.14.1. Nastavitev odjemalca MODBUS V/I .....	330
25.14.2. EtherNet/IP .....	334
25.14.3. PROFINET .....	335
25.14.4. PROFISafe .....	335
<b>26. Zavihek Premik .....</b>	<b>340</b>
26.1. Zaslona urejevalnika poz .....	343
<b>27. V/I-zavihek .....</b>	<b>345</b>
27.1. Zunanje .....	346
27.2. Notranje .....	346
27.3. MODBUS .....	347
<b>28. Zavihek Dnevnik .....</b>	<b>348</b>
<b>29. Upravitelj programa in namestitve .....</b>	<b>351</b>
29.1. Upravitelj datotek .....	354
<b>30. Meni hamburger .....</b>	<b>355</b>
30.1. O .....	355
30.1.1. Pomoč .....	356
30.2. Nastavitve .....	357
30.2.1. Osebne nastavitve .....	357
30.2.2. Geslo .....	358
30.2.3. Sistem .....	361
30.2.4. Varnost .....	369
30.3. Zaustavi robota .....	375
<b>31. Slovarček .....</b>	<b>376</b>
31.1. Kazalo .....	377

# 1. Uvod

## Uvod

Čestitamo ob nakupu vašega novega robota Universal Robot e-Series.

Robota lahko sprogramirate, da premakne orodje in komunicira z drugimi stroji prek električnih signalov. Robot je v bistvu roka, sestavljena iz iztisnjenih aluminijevih cevi in členov.

Z uporabo našega patentiranega vmesnika PolyScope boste enostavno sprogramirali robota, da bo premaknil orodje vzdolž zelene poti.

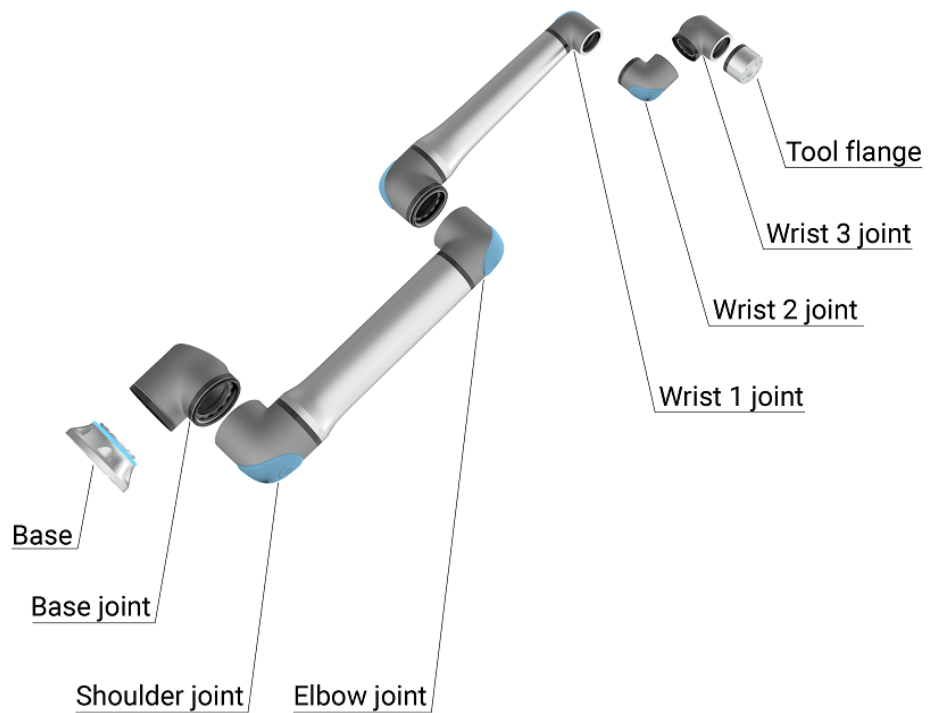

2.1: Člen, osnova in prirobnica orodja robotove roke.

S šestimi členi in širokim naborom zmogljivosti, so sodelovalne robotske roke robotov Universal Robots e-Series zasnovane tako, da posnemajo vrsto premikov človeških rok. Z uporabo našega patentiranega vmesnika PolyScope boste enostavno sprogramirali robota, da bo premikal orodje in komuniciral z drugimi stroji preko električnih signalov. Slika 2.1 Člen, osnova in prirobnica orodja robotove roke. above Ponazarja glavne sestavne dele robotove roke in se lahko uporablja kot sklic skozi ves priročnik.

- Kaj je v škatlah**
- Robotova roka
  - Krmilna omarica s programirno enoto 3PE
  - Ohišje za namestitev za krmilno omarico
  - Ohišje za namestitev programirne enote 3PE
  - Ključ za odpiranje krmilne omarice
  - Kabel za povezavo robotove roke in krmilne omarice (glejte možnosti v [Tehničnih specifikacijah](#))
  - Napajalni kabel oz. električni kabel, skladen z vašo regijo.
  - Okrogla ali dvižna zanka
  - Adapter kabla orodja
  - Ta priročnik

---

**Pomembno varnostno obvestilo**

Robot je **delno sestavljen stroj** (glejte [Certifikati](#)) in zato je potrebna ocena tveganja za vsako posamezno namestitev robota. Upoštevati morate vsa varnostna navodila iz poglavja [Varnost](#).

---

**Kako brati ta priročnik**

Ta priročnik vsebuje navodila za namestitev in programiranje robota. Priročnik je razdeljen v dva dela:

*Priročnik za namestitev strojne opreme*  
Mehansko in električno namestitev robota.

*Priročnik za PolyScope*  
Programiranje robota.

Ta priročnik je namenjen za operaterje robotov, ki imajo osnovni nivo mehničnega in elektrikerskega znanja ter so seznanjeni z osnovnimi koncepti programiranja.

---

**Kje lahko najdete več informacij**

Spletna stran za podporo ([www.universal-robots.com/support](http://www.universal-robots.com/support)) vsebuje naslednje:

- Ta priročnik v drugih jezikih
- **Priročnik PolyScope**
- **Servisni priročnik** z navodili za odpravljanje napak, vzdrževanje in popravila
- **Priročnik za programiranje** za napredne uporabnike

**UR+**

Stran UR+ ([www.universal-robots.com/plus/](http://www.universal-robots.com/plus/)) je spletno razstavišče, ki ponuja najsodobnejše izdelke, s katerimi lahko prilagodite uporabo vašega robota. Na enem mestu lahko najdete vse, kar potrebujete - od končnih efektorjev in dodatkov do kamer in programske opreme. Vsi izdelki so preizkušeni in odobreni za integracijo z roboti UR, tako da zagotavljajo enostavno namestitev, zanesljivo delovanje, nemoteno uporabniško izkušnjo in enostavno programiranje. Do partnerskega programa UR+ lahko dostopate prek naše platforme za programsko opremo ([.plus.universal-robots.com](http://plus.universal-robots.com)), kjer lahko sami oblikujete uporabniku prijazne izdelke za robote UR.

---

**myUR**

Portal myUR omogoča strankam registracijo robotov, sledenju servisnih posegov ter zastavljanju podpore za splošna vprašanja glede robotov. Na strani [myur.universal-robots.com](http://myur.universal-robots.com) opravite registracijo in pridobite dostop do portala. Odprte primere bo obravnaval vaš zastopnik ali pa bodo poslani skupini za pomoč strankam Universal Robots. Dodatno se lahko naročite na spremljanje stanja robota, upravljate lahko račune drugih uporabnikov v vašem podjetju.

---

**Forumi UR**

The UR Forums site ([forum.universal-robots.com](http://forum.universal-robots.com)) allows robot enthusiasts of all skill levels to connect to UR and each other, to ask questions, and to exchange information etc. Forum UR je ustvaril UR+, skrbniki foruma so naši zaposleni UR, večino vsebin ustvarijo uporabniki foruma UR.

---

# Del I

## Priročnik za namestitev strojne opreme



## 2. Varnost

### Opis

To poglavje vsebuje pomembne varnostne informacije, ki jih mora integrator robotov UR Universal Robots e-Series prebrati in razumeti, **preden** robota prvič zažene. Prva podpoglavja tega poglavja so bolj splošna. Kasnejša podpoglavja vsebujejo bolj specifične tehnične podatke, pomembne pri postavljanju in programiranju robota. Poglavje opisuje in določa varnostne funkcije, posebej pomembne za sodelovalno uporabo. Navodila in smernice iz poglavja in razdelka so še posebej pomembne. Nujno je, da spremljate in upoštevate vsa navodila in napotke o sestavljanju v drugih poglavjih in drugih delih tega priročnika. Posebno pozornost posvetite besedilu, povezanem z opozorilnimi simboli.



#### OBVESTILO

Družba Universal Robots zavrača vsakršno odgovornost, če je robot (krmilna omarica roke in/ali programirna enota) kakor koli poškodovan, spremenjen ali prilagojen. Družba Universal Robots ne bo odgovorna za morebitno škodo na robotu ali kateri koli drugi opremi zaradi napak v programiranju ali motnjah pri delovanju robota.

## 2.1. Veljavnost in odgovornost

---

### Opis

Informacije v tem priročniku ne pokrivajo področij oblikovanja, nameščanja in delovanja celotnih aplikacij robota, in ne pokrivajo vse obrobne opreme, ki lahko vpliva na varnost celotnega sistema. Celotni sistem mora biti oblikovan in nameščen v skladu z varnostnimi zahtevami, določenimi s standardi in uredbami države, v kateri je robot nameščen.

Integratorji robotov Universal Robots e-Series so dolžni zagotavljati upoštevanje veljavnih zakonov in uredb o varnosti pri delu v dotični državi in poskrbeti, da so odstranjena vsa morebitna tveganja pri uporabi celotnega stroja. To vključuje, a ni omejeno na:

- Izdelava ocene tveganja za celotni robotov sistem
  - Povezovanje z drugimi stroji in dodatnimi varnostnimi napravami, če to določa ocena tveganja
  - Namestitev ustreznih varnostnih nastavitev v programski opremi
  - Zagotavljanje, da uporabnik ne bo spreminjal varnostnih ukrepov
  - Preverjanje, da je celotni sistem robota oblikovan in nameščen pravilno
  - Določanje navodil za uporabo
  - Označevanje namestitve robota z ustreznimi znaki in kontaktnimi podatki operaterja
  - Zbiranje vse dokumentacije v tehnični datoteki; vključno z oceno tveganja in tem priročnikom
- 

## 2.2. Omejitev odgovornosti

---

### Opis

Varnostne informacije iz tega priročnika se ne smejo tolmačiti kot jamstvo s strani družbe UR, da industrijski uporabnik ne bo povzročil poškodb ali škode, tudi če industrijski uporabnik ravna v skladu z vsemi varnostnimi napotki.

---

## 2.3. Tipi varnostnih sporočil

### Opis

Varnostna sporočila so namenjena poudarjanju pomembnih informacij. Preberite vsa sporočila in pomagajte pri zagotovitvi varnosti in preprečevanju poškodb osebja in izdelkov. Vrste varnostnih sporočil so določene spodaj.



#### OPOZORILO

Nakazuje nevarno tveganje, ki lahko povzroči smrt ali hude poškodbe, če se mu ne izognete.



#### OPOZORILO: ELEKTRIKA

Nakazuje nevarno električno tveganje, ki lahko povzroči smrt ali hude poškodbe, če se mu ne izognete.



#### OPOZORILO: VROČA POVRŠINA

Označuje nevarno vročo površino, kjer lahko pride do poškodb zaradi stika in brezkontaktne bližine.



#### PREVIDNO

Nakazuje nevarno tveganje, ki lahko povzroči hude poškodbe.



#### OZEMLJITEV

Označuje ozemljitev.



#### ZAŠČITNA OZEMLJITEV

Označuje zaščitno ozemljitev.



#### OBVESTILO

Označuje tveganje škode na opremi in/ali informacije, na katere morate biti pozorni.



#### PREBERITE PRIROČNIK

Označuje podrobnejše informacije, ki jih morate prebrati v priročniku.

## 2.4. Splošna opozorila in previdnostni ukrepi

### Opis

Ta opozorila, previdnostni ukrepi in sporočila se lahko ponovijo, so lahko razloženi ali podrobno opisani v različnih delih tega priročnika.



#### OPOZORILO

Neupoštevanje spodaj navedenih splošnih varnostnih praks lahko povzroči poškodbe.

- Prepričajte se, da sta robotova roka in orodje/končni efektor pravilno in varno privita na mesto.
- Prepričajte se, da ima robotova roka na voljo dovolj prostora za nemoteno premikanje.
- Preverite, ali je osebje zaščiteno med namestitvijo, zagonom, programiranjem/ poučevanjem, delovanjem in uporabo.
- Preverite nastavitve parametrov varnostne konfiguracije, ki morajo zaščititi osebje, tudi tiste, ki so v dosegu delovanja robota.
- Robota nikoli ne uporabljajte, če je poškodovan.
- Pri delu z robotom ne nosite ohlapnih oblačil ali nakita. Privežite dolge lase.
- Nikoli ne vstavljajte prstov za notranji pokrov krmilne omarice.
- Obvestite uporabnike o vseh nevarnih situacijah in zagotovljeni zaščiti, pojasnite vse omejitve zaščite in preostala tveganja.
- Poskrbite, da so uporabniki obveščeni o lokaciji gumba oz. gumbov za zaustavitev sili in so poučeni, kako aktivirati zaustavitev v sili v primeru sile oz. neobičajnih razmer.
- Opozorite osebe, naj zadržujejo glave in obraze zunaj dosega delujočega robota oz. robota, ki se pripravlja na zagon.
- Upoštevajte usmerjenost robota, da boste razumeli smer gibanja pri uporabi programirne enote.



#### OPOZORILO

Ravnanje z orodji/končnimi efektorji z ostrimi robovi in/ali točkami ščepanja lahko povzroči poškodbe.

- Poskrbite, da orodja za upravljanje/končni efektorji nimajo ostrih robov.
- Zahtevane so rokavice in/ali zaščitna očala.

**OPOZORILO: VROČA POVRŠINA**

Dolgotrajni stik s toploto, ki jo med delovanjem ustvarjata robotova roka in krmilna omarica, lahko povzroči nelagodje in posledično telesne poškodbe.

- Robota ne prijemajte ali se ga dotikajte medtem, ko deluje ali takoj po delovanju.
- Pred rokovanjem z robotom oz. pred dotikanjem robota lahko preverite temperaturo na dnevniškem zaslonu.
- Robota ohladite tako, tako da ga izklopite in počakate eno uro.

**PREVIDNO**

Neizvajanje ocene tveganja pred delovanjem lahko poveča tveganje za poškodbe.

- Pred začetkom uporabe opravite oceno tveganja in tako zmanjšajte tveganja.
- Če to določa ocena tveganja, med delovanjem robota ne vstopajte v delovno območje robota in se ga ne dotikajte.
- Preberite informacije v poglavju Upravljanje tveganj.

**PREVIDNO**

Uporaba robota z nepreizkušenimi zunanji stroji ali v nepreizkušenem sistemu lahko poveča tveganje za poškodbe osebja.

- Ločeno preizkusite vse funkcije in program robota.

**OBVESTILO**

Zelo močna magnetna polja lahko poškodujejo robota.

- Robota ne izpostavljajte trajnim magnetnim poljem.

**PREBERITE PRIROČNIK**

Preverite, da je vsa električna in mehansko opremo nameščena v skladu s specifikacijami in opozorili v poglavjih [Mehanski vmesnik](#) in [Električni vmesnik](#).

## 2.5. Predvidena uporaba

### Opis



#### PREBERITE PRIROČNIK

Uporaba robotove roke, ki ni v skladu z namenom uporabe, lahko povzroči nevarne situacije.

- Preberite in upoštevajte priporočila za predvideno uporabo in specifikacije, navedene v uporabniškem priročniku.

Univerzalni roboti so namenjeni za industrijsko uporabo, za ravnanje z orodji/končnimi efektorji in napeljavami, ali za obdelavo ali prenos komponent ali izdelkov. Podrobnosti o pogojih, v katerih naj bi deloval robot, najdete v poglavjih Deklaracije in certifikati ter tehničnih specifikacijah.

Roboti Universal Robots so opremljeni z varnostnimi funkcijami, ki so namenoma zasnovane za omogočanje sodelovalne operacije, kjer sistem robota deluje skupaj s človekom.

Sodelovalne uporabe so namenjene samo uporabi brez tveganja, kjer celotna operacija, vključno z orodji/končnimi efektorji, delovnim območjem, zadrževali in drugimi stroji, ne predstavlja nikakršnega bistvenega tveganja glede na oceno tveganja določenega načina uporabe.



#### OPOZORILO

Uporaba robotove roke, ki ni v skladu z namenom uporabe, lahko povzroči telesne poškodbe.

- Robota ne uporabljajte v te namene:
  - Vsaka uporaba na nevarnih mestih ali v eksplozivnih okoljih.
  - Uporaba za medicinske namene s stikom ali v bližini pacientov.
  - Nameni uporabe, ki zahtevajo skladnost s posebnimi higienskimi in/ali sanitarnimi standardi, kot je neposreden stik s hrano, pijačo in/ali farmacevtskimi izdelki.
  - Vsakršna uporaba, ki odstopa od predvidene uporabe, specifikacij in dokazil, je prepovedana, saj lahko povzroči smrt, telesne poškodbe in/ali škodo na lastnini.

**DRUŽBA UNIVERSAL ROBOTS IZRECNO ZAVRAČA VSAKRŠNO IZRECNO ALI NAKAZANO JAMSTVO ZA PRIMERNOST ZA KAKRŠNO KOLI NEPRIMERNO UPORABO.**

**OPOZORILO**

Uporaba robotove roke, ki ni v skladu z namenom uporabe, lahko povzroči telesne poškodbe.

- Robota ne uporabljajte v te namene:
  - Vsaka uporaba na nevarnih mestih ali v eksplozivnih okoljih.
  - Uporaba za medicinske namene s stikom ali v bližini pacientov.
  - Nameni uporabe, ki zahtevajo skladnost s posebnimi higienskimi in/ali sanitarnimi standardi, kot je neposreden stik s hrano, pijačo in/ali farmacevtskimi izdelki.
  - Vsakršna uporaba, ki odstopa od predvidene uporabe, specifikacij in dokazil, je prepovedana, saj lahko povzroči smrt, telesne poškodbe in/ali škodo na lastnini.

DRUŽBA UNIVERSAL ROBOTS IZRECNO ZAVRAČA VSAKRŠNO IZRECNO ALI NAKAZANO JAMSTVO ZA PRIMERNOST ZA KAKRŠNO KOLI NEPRIMERNO UPORABO.

**OPOZORILO**

Robota nikoli ne prilagajajte. Prilagajanje lahko povzroči nepredvidena tveganja. Vso pooblaščenno vnovično sestavljanje mora biti izvedeno v skladu z najnovejšimi različicami vseh relevantnih servisnih priročnikov.

**OPOZORILO**

Neupoštevanje dodatnih tveganj zaradi daljšega dosega, večjih obremenitev ter večjih navorov pri uporabi in hitrosti, povezanih z večjim robotom, lahko povzroči telesne poškodbe ali smrt.

- Vaša ocena tveganja mora vključevati dodatna tveganja dosega, obremenitve in hitrosti.

## 2.6. Ocena tveganja

### Opis

Ocena tveganja je zakonska zahteva, ki jo mora opraviti integrator kot tretja oseba ali uporabnik robota UR v vlogi integratorja.

Robot je delno sestavljen stroj, saj je varnost robota v celoti odvisna od končne namestitve (npr. orodja/končni efektorji, ovire ali drugi stroji). Priporočamo, da integrator za izdelavo ocene tveganja uporablja standarda ISO 12100 in ISO 10218-2. Integracija lahko kot dodatne smernice uporabi tehnično specifikacijo ISO/TS 15066. Ocena tveganja mora upoštevati vse delovne naloge skozi vso življenjsko dobo uporabe robota, vključno z, a ne omejeno na:

- Učenje robota med postavitvijo in razvijanjem namestitve robota
- Odpravljanje težav in vzdrževanje
- Normalno delovanje namestitve robota

Ocena tveganja mora biti izvedena **preden** robotovo roko prvič zažene. Del ocene tveganja, ki jo izvede integrator, je prepoznavanje ustreznih nastavitev varnostne konfiguracije, ter prepoznavanje potreb po dodatnih gumbih za ustavitve v sili in/ali drugih varovalnih ukrepah, potrebnih za določeno uporabo robota.

### Tveganja robota

Prepoznavanje ustreznih nastavitev varnostne konfiguracije je posebno pomemben del razvoja sodelovalne uporabe robota. Za več informacij glejte poglavje in razdelek . Nekatero izmed varnostnih funkcij so namenoma zasnovane za sodelovalno uporabo robota. Te funkcije je mogoče konfigurirati skozi nastavitve varnostne konfiguracije> in so še posebej pomembne pri reševanju točno določenih tveganj iz ocene tveganja, ki jo je izvedel integrator:

- **Omejevanje sile in moči:** uporablja se za zmanjševanje sile prijema in pritiska, ki jo tvori robot v smeri premikanja v primeru trčenja med robotom in operaterjem.
- **Omejevanje zagona:** uporablja se za zmanjševanje visoke prehodne energije in sil udarca v primeru trčenja med robotom in operaterjem, tako da zniža hitrost robota.
- **Omejevanje položaja člena, komolca in orodja/končnega efektorja:** uporablja se posebej za zmanjševanje tveganja, povezanega z določenimi deli telesa. Npr. za izogibanje premikom proti glavi ali vratu.
- **Omejevanje orientacije orodja/končnega efektorja:** uporablja se posebej za zmanjševanje tveganja, povezanega z določenimi območji in lastnostmi orodja/končnega efektorja in obdelovanega dela. Npr. za izogibanje ostrim robovom, ki bi bili usmerjeni v operaterja.
- **Omejitev hitrosti:** uporablja se posebej za zagotavljanje nizke hitrosti robotove roke.

**Opozorilo**

Nepooblaščen dostop do varnostne konfiguracije morate preprečiti z omogočanjem in nastavitvijo zaščite z geslom med samo integracijo.

**OPOZORILO**

Neizvajanje skupne ocene tveganja uporabe lahko poveča tveganje.

- Vedno naredite skupno oceno tveganja za namerno trčenje in/ali trčenje zaradi razumno predvidljive zlorabe.
- Sodelovalna uporaba mora zajemati:
  - Resnost posameznih potencialnih trkov.
  - Verjetnost pojava posameznih potencialnih trkov.
  - Možnosti za izogibanje posameznim potencialnim trkom.

Če je robot nameščen v nesodelovalno uporabo, kjer nevarnosti ni mogoče razumno preprečiti ali tveganj ni mogoče zadosti zmanjšati z uporabo vgrajenih varnostnih funkcij (npr. pri uporabi nevarnih orodij/končnih efektorjev), mora ocena tveganja, ki jo izvede integrator, vključevati potrebo po dodatnih varovalnih ukrepih (npr. napravo, ki bo omogočala varovanje operaterja med namestitvijo in programiranjem).

**Možne nevarnosti**

Podjetje Universal Robots je spodaj navedene potencialne bistvene nevarnosti določilo za nevarnosti, ki jih mora integrator upoštevati. V določeni namestitvi robota so lahko prisotne tudi druge bistvene nevarnosti.

1. Odprte rane zaradi ostrih robov in ostrih konic na orodju/končnem efektorju ali priključku orodja/končnega efektorja.
2. Odprte rane zaradi ostrih robov in ostrih konic na ovirah v bližini robota.
3. Podplutbe zaradi stika z robotom.
4. Zvin ali zlom kosti zaradi udarcev med težkim tovorom in trdo površino.
5. Posledice zaradi razrahljanih vijakov, ki držijo robotsko roko ali orodje/končni efektor.
6. Predmeti, ki padejo iz orodja/končnega efektorja, npr. zaradi slabega oprijema ali motenj električne napetosti.
7. Napake zaradi različnih gumbov za zaustavitev v sili za različne stroje.
8. Napake zaradi nepooblaščenih sprememb parametrov varnostne konfiguracije.

Podatke o času in razdalji pri ustavljanju najdete v poglavju in dodatku .

## 2.7. Ocena pred uporabo

---

### Opis

Pred prvo uporabo robota in vsakič, kadar na robotu izvedete kakršne koli spremembe, je potrebno izvesti naslednje preizkuse. Prepričajte se, da so vsi varnostni vhodi in izhodi ustrezno in pravilno povezani. Preverite, da vsi povezani varnostni vhodi in izhodi, vključno z napravami, skupnimi več strojem oz. robotom, delujejo. Tako morate:

- Preveriti, da gumbi in vhod za zaustavitev v sili zaustavijo robota in aktivirajo zavore.
  - Preveriti, da vhod za preventivno zaustavitev ustavi gibanje robota. Če je konfigurirana preventivna ponastavitev, preverite, da jo je potrebno aktivirati, preden se premikanje lahko nadaljuje.
  - Preglejte inicializacijski zaslon za preverjanje, da lahko reducirani način preklopi iz varnostnega v reducirani način.
  - Preverite, da način delovanja preklopi v način delovanja, oglejte si ikono v zgornjem desnem vogalu uporabniškega vmesnika.
  - Preverite, da je potrebno pritisniti napravo za omogočanje 3-položajnega delovanja za omogočanje premikanja v ročnem načinu, ter da je robot pod nadzorom reducirane hitrosti.
  - Preverite, da so izhodi za zaustavitev sistema v sili dejansko zmožni celotni sistem varno zaustaviti.
  - Preverite, da lahko sistem, povezan z izhodom premikanja robota, izhodom robota, ki se ne ustavlja, izhodom reduciranega načina ali izhodom nereduciranega načina, dejansko zazna spremembe na izhodu
-

## 2.8. Zaustavitev v sili

---

### Opis

Zaustavitev v sili ali e-zavora je rdeči gumb na programirni enoti. Pritisnite gumb za zaustavitev v sili, da takoj ustavite vsakršno premikanje robota. Aktivacija gumba za zaustavitev v sili sproži zaustavitev robota kategorije 1 (IEC 60204-1).

Zaustavitve v sili niso preventivni ukrepi (ISO 12100). Zaustavitve v sili so dodatni zaščitni ukrepi, ki niso namenjeni preprečevanju poškodb. Ocena tveganja uporabe robota mora pokazati, če so potrebni dodatni gumbi za zaustavitev v sili. Funkcija zaustavitve v sili in sprožilna naprava morata biti v skladu s standardom ISO 13850. Ko se aktivira zaustavitev v sili, se gumb zaskoči v tej nastavitvi. Zato ga je treba vsakič, ko se aktivira zaustavitev v sili, ročno ponastaviti na gumbu, s katerim je bila sprožena zaustavitev.

Pred ponastavitvijo gumba za zaustavitev v sili morate vizualno prepoznati in oceniti razlog, zakaj je bila zaustavitev v sili aktivirana. Potrebna je vizualna ocena vse uporabljene opreme. Ko je težava odpravljena, ponastavite gumb za zaustavitev v sili.

### Postopek ponastavitve gumba za zaustavitev v sili

1. Pridržite gumb in ga zavrtite v smeri urnega kazalca, dokler se zapah ne sprostí.  
Sprostitev zapaha morate začutiti, to pomeni, da je gumb ponastavljen.
  2. Po ponastavitvi zaustavitve v sili obnovite napajanje robota in nadaljujte z uporabo.
-

## 2.9. Premikanje brez napajanja pogona

### Opis

V malo verjetnem nujnem primeru, ko vklop napajanja robota ni mogoč oz. ni zaželen, lahko uporabite prisilen vzratni pogon za premik robotove roke.

Za prisilni vzratni pogon morate odločno potisniti ali potegniti robotovo roko, da premaknete člen. Vsaka zavora člena ima torne sklopke, ki omogočajo gibanje ob visokem prisilnem navoru.

Za prisilni vzratni pogon potrebujete veliko moči, zato tega dejanja ne more opraviti ena oseba. V primeru stiskanja sta za prisilni vzratno pogon za potrebni vsaj dve osebi ali več. V nekaterih primerih morata robotovo roko razstaviti dve ali več oseb. Za več informacij o tem, kako razstaviti robota, glejte servisni priročnik.



#### OPOZORILO: ELEKTRIKA

Električne nevarnosti in tveganja zaradi zloma ali razpada nepodprte robotove roke lahko povzročijo poškodbe ali smrt.

- Pred demontažo odklopite napajanje in zadostno podprite robotovo roko.



#### OBVESTILO

Ročno premikanje robotove roke je namenjeno le nujnim primerom ali v primeru servisiranja. Nepotrebno premikanje robotove roke lahko povzroči materialno škodo.

- Če želite, da robot najde svoj prvotni fizični položaj, premik člena ne sme biti za več kot 160 stopinj.
- Členov ne premikajte več, kot je potrebno.

## 2.10. Varnostne funkcije in vmesniki

### Opis

Roboti Universal Robots so opremljeni z vrsto vgrajenih varnostnih funkcij ter z varnostnimi V/I, digitalnimi in analognimi nadzornimi signali do ali od električnega vmesnika, za povezovanje z drugimi stroji in dodatnimi varovalnimi napravami. Vsaka varnostna funkcija in vsak V/I je zasnovan v skladu z EN ISO13849-1 (glejte poglavje [Certifikati](#)) z ravni uočinka d (PLd) arhitekture kategorije 3. Glejte [22 Konfiguracija programske varnosti on page 158](#) v [Del II Priročnik za programsko opremo on page 131](#), za konfiguracijo varnostnih funkcij, vhodov in izhodov na uporabniškem vmesniku. Glejte [22.7 Varnostni V/I on page 169](#) za opise o povezovanju varnostnih naprav na V/I.



#### OPOZORILO

The use of safety configuration parameters different from those determined as necessary for risk reduction, can result in hazards that are not reasonably eliminated, or risks that are not sufficiently reduced.

- Prepričajte se, da so orodja in orodja za prijetanje pravilno priključena, da se izognete nevarnostim zaradi prekinitve napajanja.



#### OPOZORILO: ELEKTRIKA

Napake programerja in/ali ožičenja lahko povzročijo spremembo napetosti iz 12 V na 24V, kar lahko povzroči škodo na opremi zaradi požara.

- Preverite delovanje napajanja 12 V in previdno nadaljujte.

### Dodatne informacije



#### OBVESTILO

- Uporaba in konfiguracija varnostnih funkcij in vmesnikom mora biti deležna postopkov ocene tveganja za vsako uporabo robota. (glejte poglavje **Varnost**, razdelek **Varnostne funkcije in vmesniki**)
- Kot del ocene tveganja uporabe je potrebno upoštevati čas zaustavljanja
- Če robot zazna napako ali kršitev v varnostnem sistemu (npr. če je prerezana ena izmed žic tokokroga zaustavitve v sili ali je prišlo do preseženih varnostnih omejitev), se sproži zaustavitev kategorije 0.



#### OBVESTILO

Varnostni sistem UR ne varuje končnega efektorja. Delovanje končnega efektorja in/ali njegovega kabla ni nadzorovano

## 2.10.1. Kategorije zaustavitve

### Opis

Glede na okoliščine lahko robot sproži tri tipe kategorij ustavitve, v skladu z IEC 60204-1. Te kategorije so določene v naslednji razpredelnici.

Kategorije zaustavitve	Opis
0	Ustavite robota s takojšnjim izklopom napajanja.
1	Zaustavitev robota na urejen in nadzorovan način. Napajanje se prekine, ko se robot ustavi.
2	*Zaustavitev robota ob ohranjenem napajanju vseh pogonov in ohranjeni smeri gibanja. Napajanje se ohrani tudi po tem, ko se robot ustavi.

\*Ustavitve robotov Universal Robots kategorije 2 so še dodatno opisane kot tipi ustavitve SS1 ali SS2 po IEC 61800-5-2.

## 2.10.2. Nastavljive varnostne funkcije

### Opis

Varnostne funkcije robota Universal Robots, kot so navedene v spodnji tabeli, so v robotu, vendar so namenjene nadzoru robotskega sistema, tj. robota s priloženim orodjem/končnim efektorjem. Varnostne funkcije robota se uporabljajo za zmanjšanje tveganj sistema robota, ki jih določi ocena tveganja. Položaji in hitrosti so relativni glede na osnovo robota.

Varnostna funkcija	Opis
Omejitev položajev členov	Nastavi zgornje in spodnje meje za dovoljene položaje členov.
Omejitev hitrosti členov	Nastavi zgornjo mejo za hitrost spoja.
Varnostne ravnine	Določi ravnine v prostoru, ki omejujejo položaj robota. Varnostne ravnine omejujejo orodje oz. končni efektor ali pa oboje, orodje oz. končni efektor ter komolec.
Usmerjenost orodja	Določa dovoljene meje orientacije orodja.
Omejitev hitrosti	Omejuje maksimalno hitrost robota. Hitrost je omejena pri komolcu, pri prirobnici orodja oz. končnega efektorja, ter v središču uporabniško določenih položajev orodja oz. končnega efektorja.
Omejitev sile	Omejuje maksimalno silo, ki jo uporabljata orodje oz. končni efektor ter komolec robota med prijemanjem. Sila je omejena pri orodju oz. končnem efektorju, pri prirobnici komolca ter v središču uporabniško določenih položajev orodja oz. končnega efektorja.
Omejitev zagona	Omejuje največji zagon robota.
Omejitev moči	Omejuje mehanska dela, ki jih opravlja robot.
Omejitev časa pri ustavitvi	Omejuje maksimalni čas, ki ga lahko robot uporabi za ustavljanje po sprožitvi zaustavitve robota. <sup>1</sup>
Omejitev razdalje pri ustavitvi	Omejuje maksimalno razdaljo, ki jo lahko uporabi za ustavljanje po sprožitvi zaustavitve robota.

### Varnostna funkcija

Pri izvedbi ocene tveganja aplikacije je potrebno upoštevati premikanje robota po tem, ko je sprožena zaustavitev. Za poenostavitev tega procesa se lahko uporabita varnostni funkciji *Omejitev časa ustavljanja* in *Omejitev razdalje ustavljanja*. Ti varnostni funkciji dinamično zmanjšata hitrost premikanja robota, da se lahko vedno ustavi znotraj meja. Meje skupnega položaja, varnostne ravnine in omejitve orientacije orodja/končnega efektorja upoštevajo pričakovano pot ustavljanja, tj. gibanje robota se bo upočasnilo, preden bo dosežena meja. Varnost funkcij se lahko povzame:

<sup>1</sup>Zaustavitev robota je bila pred tem poimenovana »Zaščitna zaustavitev« za robote Universal Robots.

Tabela

Varnostna funkcija	Natančnost	Raven zmogljivosti	Kategorija
Zaustavitev v sili	-	d	3
Zaščitna zaustavitev	-	d	3
Omejitev položajev členov	5 °	d	3
Omejitev hitrosti členov	1,15 °/s	d	3
Varnostna letala	40 mm	d	3
Usmerjenost orodja	3 °	d	3
Omejitev hitrosti	50 mm/s	d	3
Omejitev sile	25 N	d	3
Omejitev zagona	3 kg m/s	d	3
Omejitev moči	10 W	d	3
Časovna omejitev ustavljanja	50 ms	d	3
Omejitev razdalje ustavljanja	40 mm	d	3
Varen dom	1.7 °	d	3

## Opozorila

**PREVIDNO**

Če ne nastavite najvišje omejitve hitrosti, lahko pride do nevarnih situacij.

- Če se robota uporablja z ročnim vodenjem in linearnimi gibi, mora biti omejitev hitrosti nastavljena na največ 250 mm/s za orodje oz. končni efektor in komolec, razen če ocena tveganja pokaže, da so višje hitrosti sprejemljive. To bo preprečilo hitro premikanje komolčnega člena robota v bližini singularnosti.

**OBVESTILO**

Obstajata dve izjemi funkcije omejevanja sile, pomembni pri snovanju uporabe robota. ()

Ko se robot iztegne, lahko učinek kolenskega člena ustvari velike sile v radialni smeri (stran od osnove) pri nizki hitrosti. Podobno se pri roki na kratkem vzvodu, ko je orodje oz. končni efektor blizu osnove in se premika okoli osnove, ustvarijo velike sile pri nizki hitrosti. Tveganju stiskanja delov telesa se lahko izognete, če odstranite ovire iz teh območij, robota postavite na drugačen način ali z uporabo varnostnih ravnin in omejitev členov, s katerimi robotu preprečite premike v ta del delovnega prostora.

## Delovni prostor

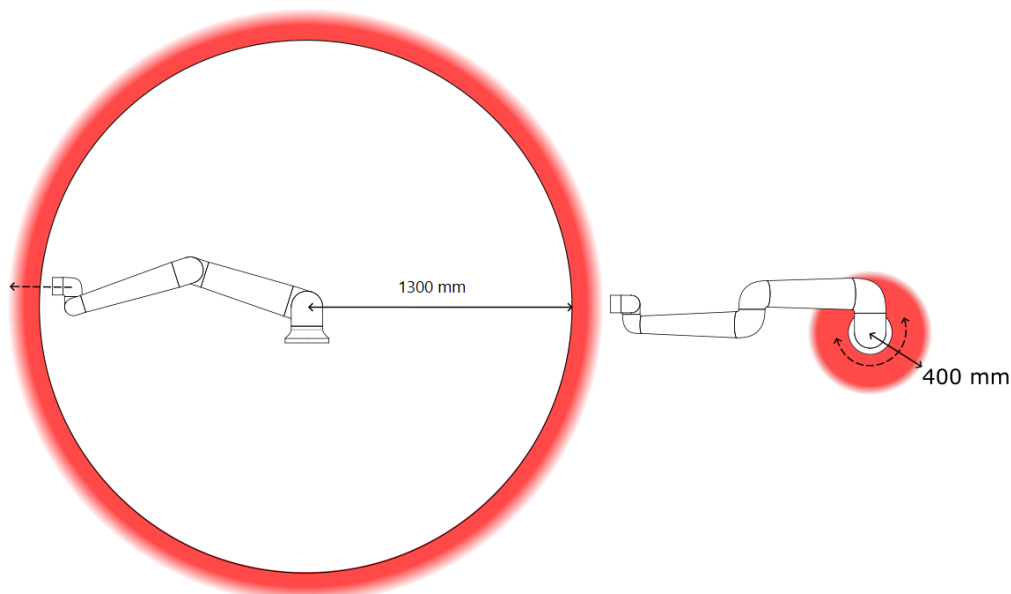

**3.1:** Zaradi fizičnih značilnosti robotove roke določena delovna območja terjajo pozornost na tveganje stiskanja. Eno območje (levo) je določeno za radialne premike, ko je člen zapestje 1 vsaj 450 mm od osnove robota. Drugo območje (desno) je znotraj 200 mm osnove robota, pri tangentsnem premikanju.

Tveganju stiskanja delov telesa se lahko izognete, če odstranite ovire iz teh območij, robota postavite na drugačen način ali z uporabo varnostnih ravnin in omejitev členov, s katerimi robotu preprečite premike v ta del delovnega prostora.

Varnostni vhodi Robot ima tudi naslednje varnostne vhode:

Varnostni vhod	Opis
Gumb za zaustavitev v sili	Izvede zaustavitev kategorije 1 (IEC 60204-1), pri čemer obvesti druge naprave preko izhoda <i>Zaustavitev sistema v sili</i> , če je ta izhod definiran. Zaustavitev je aktivirana pri vsaki povezavi z izhodom.
Zaustavitev robota v sili	Izvede zaustavitev kategorije 1 (IEC 60204-1) preko vhoda na krmilni omarici, pri čemer obvesti druge naprave preko izhoda <i>Zaustavitev sistema v sili</i> , če je ta izhod definiran.
Zaustavitev v sili sistema	Izvede Zaustavitev kategorije 1 (IEC 60204-1) samo na robotu, v vseh načinih ter se izvede prednostno pred vsemi drugimi ukazi.
Zaščitna zaustavitev	Izvede Zaustavitev kategorije 2 (IEC 60204-1) v vseh načinih, razen v primeru uporabe naprave za omogočanje tripoložajnega delovanja ter izbirnika načina - takrat lahko izberete Varnostno zaustavitev samo za delovanje v Samodejnem načinu, če je izbran Ročni način.
Samodejni način Varnostna zaustavitev	Izvede Zaustavitev kategorije 2 (IEC 60204-1) SAMO v Samodejnem načinu. <i>Preventivna zaustavitev v Samodejnem načinu</i> je lahko izbrana samo, ko je konfigurirana in nameščena naprava za omogočanje tripoložajnega delovanja.
Ponastavitev zaščite	Ko pride do naraščajočega roba na vhodu za preventivno ponastavitev, se vrne iz stanja <i>Preventivne zaustavitve</i> .
Reduciran način	Prestavi varnostni sistem, da le-ta uporabi omejitve <i>Reduciranega načina</i> .
Naprava za omogočanje v treh položajih	Sproži Zaustavitev kategorije 2 (IEC 60204-1), ko je naprava za omogočanje popolnoma pritisnjena oz. popolnoma sproščena samo v ročnem načinu. Naprava za omogočanje tripoložajnega delovanja je sprožena, ko se vhod zniža. Preventivna ponastavitev nanjo nima vpliva.
Freedrive na robotu	Omogoči Freedrive (Prosti tek), ko robot ni v samodejnem načinu.
Način delovanja	Preklopi med načini delovanja. Robot je v Samodejnem načinu, ko je vhod nizek in v Ročnem načinu, ko je vhod visok.
Ponastavitev samodejnega načina zaščite	Ko pride do naraščajočega roba na vhodu za preventivno ponastavitev Samodejnega načina, se vrne iz stanja <i>Preventivne zaustavitve v Samodejnem načinu</i> .

**Varnostni izhodi** Za vmesnik z drugimi stroji je robot opremljen z naslednjimi varnostnimi izhodi:

Varnostni izhod	Opis
Zaustavitev v sili sistema	Ko je ta signal na logičnem spodnjem pragu, je vhod <i>Zaustavitev robota v sili</i> na logičnem spodnjem pragu ali ob pritisku na gumb za ustavitev v sili.
Premikanje robota	Medtem ko je ta signal logično visok, se noben posamezen spoj robota ne premakne za več kot 0,1 rad/s.
Robot se ne ustavi	Logični zgornji prag, ko je robot ustavljen ali v postopku ustavljanja zaradi ustavitve v sili ali preventivne ustavitve. Sicer bo to logični spodnji prag.
Reducirano	Logični spodnji prag, ko je varnostni sistem v Reduciranem načinu.
Nereducirani način	Logični spodnji prag, ko varnostni sistem ni v Reduciranem načinu.
Varen dom	Logični zgornji prag, ko je robot v konfiguriranem Varnem Domačem položaju.

Vsi varnostni V/I so dvokanalni, kar pomeni, da so varni, ko so na spodnjem pragu (npr. zaustavitev sili je aktivna, ko so signali na spodnjem pragu).

### 2.10.3. Varnostne funkcije

#### Opis

Varnostni sistem deluje s spremljanjem, če je katera od varnostnih omejitev presežena ali če se sproži zaustavitev v sili ali varnostna zaustavitev.

Reakcije varnostnega sistema so:

Sprožitev	Odziv
Zaustavitev v sili	Zaustavitev kategorije 1
Varnostna zaustavitev	Zaustavitev kategorije 2
Zaustavitev 3PE (če je povezana naprava za omogočanje 3-položajnega delovanja)	Zaustavitev kategorije 2
Kršitev meje	Kategorija zaustavitve 0
Zaznavanje napake	Kategorija zaustavitve 0



#### OBVESTILO

Če varnostni sistem zazna kakršno koli okvaro ali kršitev, se vsi varnostni izhodi ponastavijo na nizko.



## 2.10.4. Kompleti varnostnih parametrov

### Opis

Varnostni sistem ima naslednji nabor nastavljivih varnostnih parametrov:

- Normalno
- Reducirano

### Normalni in Reduciran

Za vsak nabor varnostnih parametrov lahko nastavite varnostne omejitve, ustvarite različne konfiguracije za običajne ali višje nastavitve in jih zmanjšate. Reducirana konfiguracija je aktivna, ko je orodje/končni efektor na reducirani strani ravnine Sprožitve reduciranega načina, ali ko reducirano konfiguracijo sproži zunanji varnostni vhod.

**Uporaba ravnine za sproženje Reducirane konfiguracije:** Ko se robotova premakne s strani sprožilne ravnine, konfigurirane z reduciranimi varnostnimi parametri, na stran, ki je konfigurirana z normalnimi varnostnimi parametri, je okoli sprožilne ravnine območje 20 mm, kjer so dovoljene normalne in reducirane omejitve. To območje okoli sprožilne ravnine preprečuje neprijetne varnostne zaustavitve, ko je robot točno na meji.

**Uporaba vhoda za sprožitev zreducirane konfiguracije:** Ko se varnostni vhod zažene ali ustavi zmanjšano konfiguracijo, lahko preteče do 500 ms, preden se aktivira nova vrednost omejitve. To se lahko zgodi v kateri koli od naslednjih okoliščin:

- Preklop iz zmanjšane konfiguracije na normalno
- Preklop iz običajne konfiguracije na zmanjšano

Robotska roka se prilagodi novim varnostnim omejitvam znotraj 500 ms.

**Obnovitev**

Kadar pride do presežene varnostne omejitve, je potrebno ponovno zagnati varnostni sistem. Na primer, če je položaj člena pri zagonu izven varnostnih omejitev, je aktivirana Obnovitev.

Če je aktiviran obnovitveni način, ne morete zagnati programov robota, robotovo roko lahko ročno premaknete nazaj znotraj omejitev z uporabo načina Freedrive (Prosti tek), ali z uporabo zavihka Premik v vmesniku PolyScope. (glejte [Del II Priročnik za programsko opremo on page 131](#))

Varnostne omejitve za predelavo so:

Varnostna funkcija	Omejitev
Omejitev hitrosti členov	30 °/s
Omejitev hitrosti	250 mm/s
Omejitev sile	100 N
Omejitev zagona	10 kg m/s
Omejitev moči	80 W

Če se pojavi kršitev teh omejitev, varnostni sistem sproži zaustavitev kategorije 0.

**OPOZORILO**

Neupoštevanje previdnosti pri premikanju robotske roke pri okrevanju lahko privede do nevarnih situacij.

- Bodite previdni pri premikanju robotske roke nazaj v mejah, saj so omejitve za položaje spojev, varnostne ravnine in orientacijo orodja/končnega efektorja onemogočene pri okrevanju.

## 2.10.5. Načini

### Opis

Kadar pride do presežene varnostne omejitve, je potrebno ponovno zagnati varnostni sistem. Na primer, če je položaj člena pri zagonu izven varnostnih omejitev, je aktivirana Obnovitev.

Če je aktiviran obnovitveni način, ne morete zagnati programov robota, robotovo roko lahko ročno premaknete nazaj znotraj omejitev z uporabo načina Freedrive (Prosti tek), ali z uporabo zavijka Premik v vmesniku PolyScope. (glejte [Del II Priročnik za programsko opremo on page131](#))

### Varnostne omejitve Načina obnovitve

Varnostna funkcija	Omejitev
Omejitev hitrosti členov	30 °/s
Omejitev hitrosti	250 mm/s
Omejitev sile	100 N
Omejitev zagona	10 kg m/s
Omejitev moči	80 W

Če se pojavi kršitev teh omejitev, varnostni sistem sproži zaustavitev kategorije 0.



#### OPOZORILO

Neupoštevanje previdnosti pri premikanju robotske roke pri okrevanju lahko privede do nevarnih situacij.

- Bodite previdni pri premikanju robotske roke nazaj v mejah, saj so omejitve za položaje spojev, varnostne ravnine in orientacijo orodja/končnega efektorja onemogočene pri okrevanju.

# 3. Dvigovanje in upravljanje

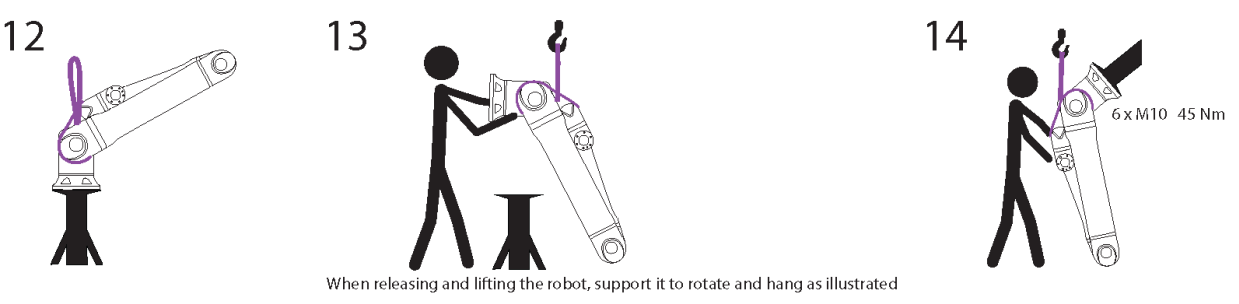
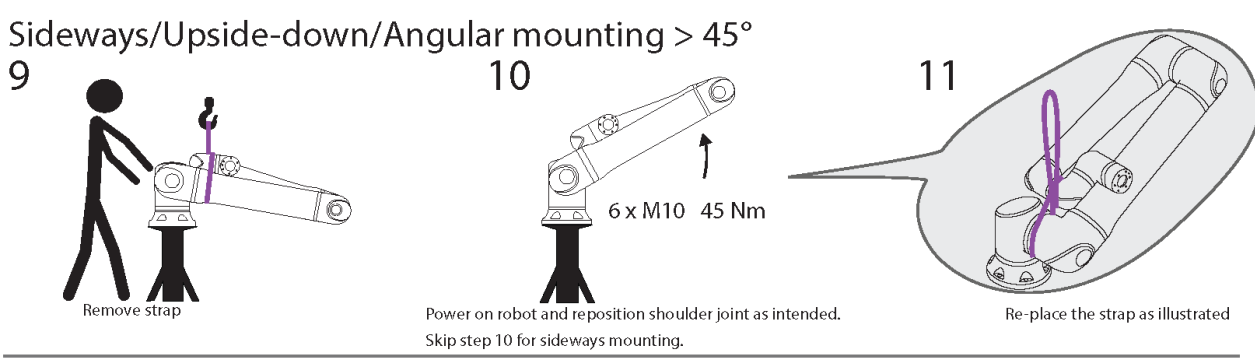
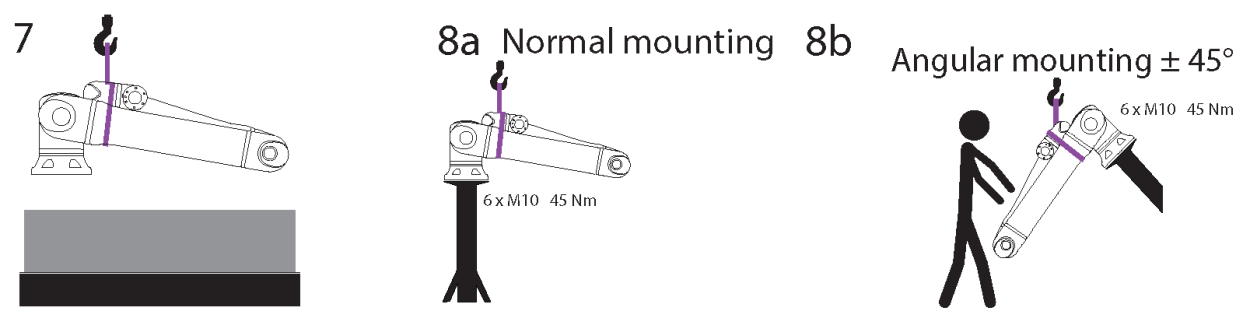
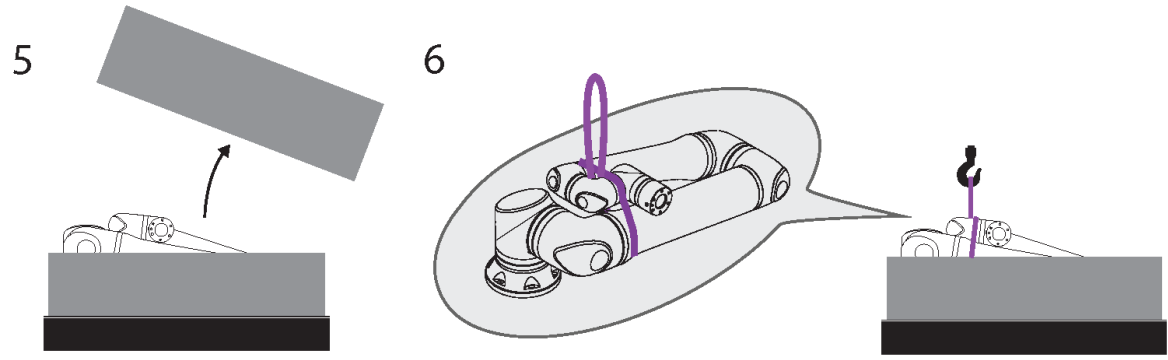
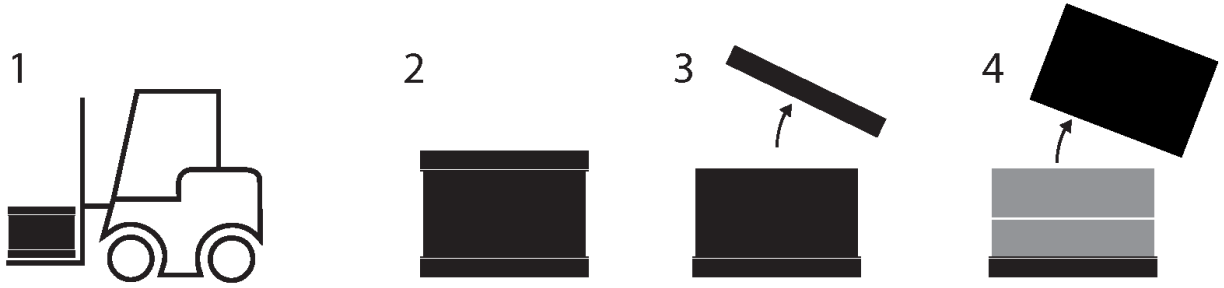

Avtorske pravice © 2009-2024 podjetja Universal Robots A/S. Vse pravice pridržane.

Tabela

	Opis	Dejanje	Podrobnosti
1	Prevoz		
2	Odpiranje paketa		
3			
4			
5			
6	Odstranjevanje robotove roke iz škatle s pomočjo traku		
7	Dvigovanje robotove roke s pomočjo traku in kljuke		Ko sprostite in dvignete robota, ga podprite, da se vrti in visi, kot je prikazano na sliki.
8a	Vgradnja	a. Običajna namestitev	<ul style="list-style-type: none"> <li>Pri uporabi varno pritrdite trak.</li> <li>Odstranite in shranite trak, ko ga ne potrebujete.</li> </ul>
8b		b. Namestitev pod kotom +/- 45 stopinj	
9	Priprave na namestitev	Bočna/obrnjena/kotna montaža >45 stopinj	1. Odstranite trak
10			2. Vklpite robota in premaknite člen rame, kot je predvideno.
11			3. Za bočno namestitev preskočite 10. korak.
			4. Zamenjajte trak kot je prikazano na sliki.
			5. Premaknite robota v položaj za namestitev.
			6. Varno pritrdite.
			7. Odstranite in shranite trak.
12	Izvedba namestitve	Bočna/obrnjena/kotna montaža >45 stopinj	Ko sprostite in dvignete robota, ga podprite, da se vrti in visi, kot je prikazano na sliki.
13			
14			

**OPOZORILO**

Dvigovanje ali premikanje težkih delov lahko povzroči poškodbe.

- Potrebna je morda dvižna naprava/pripomoček za dviganje.

**OPOZORILO**

Nepravilna montaža sestavnih delov in/ali ožičenja lahko povzroči poškodbe.

- Zahtevana je lahko osebna zaščitna oprema (obutev, očala, rokavice).

**PREVIDNO**

Uporaba neustrezne dvižne naprave glede na težo robota lahko povzroči telesne poškodbe in materialno škodo.

- Dvižna naprava imeti kapaciteto dviga vsaj 64 kg - samo robot.
- Dvižna naprava imeti kapaciteto dviga vsaj 84 kg - robot in obremenitev.

**OBVESTILO**

V vaši regiji morda obstajajo posebni predpisi za dvigovanje sestavov.

- Upoštevajte lokalne predpise in smernice za dvigovanje.

Za podroben opis vgradnje glejte Mehanski vmesnik.

## 3.1. Uporaba okrogle zanke

**Opis**

Okroglo zanko zagotovi podjetje UR z roboti UR20 in UR30.

Po podatkih proizvajalca je okrogla zanka skladna z naslednjimi standardi:

- EN 1492-1 :2000+A1 :2008 Tekstilne zanke - Varno - Ploščate tkane zanke, izdelane iz umetnih ali sintetičnih vlaken, za splošno uporabo.
- EN 1492-1 :2000+A1 :2008 Tekstilne zanke - Varnost - Okrogle zanke, izdelane iz umetnih ali sintetičnih vlaken, za splošno uporabo.

**OPOZORILO**

Uporaba okrogle zanke brez pregleda lahko povzroči poškodbe.

- Pred in po vsaki uporabi preglejte zanko.
- Če je mogoče, preglejte znamko med uporabo.

**OPOZORILO**

Uporaba poškodovane okrogle zanke lahko povzroči poškodbe.

- Pred vsako uporabo natančno preglejte zanko.
- Ne uporabljajte zanke, če je razpokana, raztrgana ali če so šivi ohlapni.
- Ne uporabljajte zanke, če so prisotni znaki poškodb zaradi vročine.

**PREVIDNO**

Nepravilno shranjevanje in/ali ravnanje lahko poškoduje okroglo zanko.



- Zanko hranite stran od kislin in bazičnih raztopin.
- Zaščitite zanko pred ostrimi robovi in trenjem.
- Zanke ne zavezuje v vozle.

**OBVESTILO**

V vaši regiji morda obstajajo posebni predpisi za pregledovanje opreme za dvigovanje.

- Upoštevajte lokalne predpise glede pregledovanje opreme za dvigovanje.
- Upoštevajte lokalne predpise glede pogostosti pregledovanja opreme za dvigovanje.

**Tabela**

Okrogla zanka Opis			
Predmet	Okrogla zanka 1T x 1M/2M		
Barva	Vijolična (v skladu z EN 1492-2)		
Material	Poliester		
Faktor WLL	1,0 (1000 KG)	Raven dvig	
	0,8 (800 KG)	Pritrdilna zanka	

## 4. Svetlobni obroč

### Opis

Svetlobni obroč na spodnjem delu robotove roke prikazuje stanje, kot je opisano v spodnji tabeli.



#### OBVESTILO

Konfiguracijo svetlobnega obroča lahko spremeni in/ali onemogoči uporabnik.

### Osnova robota

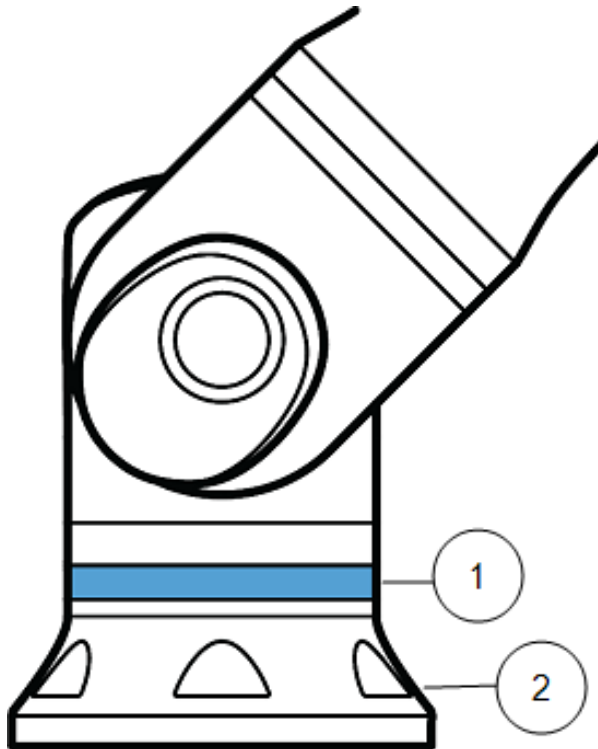

1. Svetlobni obroč
2. Osnova

**Barvne kode**

Barva	Način	
	Stalno	Počasno utripanje 0,5 Hz
<b>Rdeča</b>	Robot se ne premika ali je v postopku zaustavitve. <ol style="list-style-type: none"> <li>Zaustavitev v sili</li> </ol>	
<b>Rumena</b>	Robot se ne premika ali je v postopku zaustavitve. <ol style="list-style-type: none"> <li>Zaustavitev robota (prej zaščitna zaustavitev)</li> <li>Obnovitev</li> <li>Zaščitna zaustavitev (vse vrste)</li> </ol>	
<b>Zelena</b>	Samodejni način <ol style="list-style-type: none"> <li>Se izvaja</li> </ol>	Samodejni način <ol style="list-style-type: none"> <li>Delovanje pri zmanjšanih parametrih</li> </ol>
<b>Modra</b>	Ročni način Ni samodejno, ni premaknjeno <ol style="list-style-type: none"> <li>Postopek zagona</li> </ol>	Robot se lahko premika ročno <ol style="list-style-type: none"> <li>Vzratni pogon</li> <li>Freedrive (Prosti tek)</li> </ol>
<b>IZKLOP</b>	Robotska roka ni na voljo za napajanje <ol style="list-style-type: none"> <li>Napaka</li> <li>Kršitev</li> <li>Nalaganje zaslona</li> <li>IZKLOP SISTEMA</li> </ol>	

# 5. Programirna enota z napravo za omogočanje 3-položajnega delovanja

## Opis

Glede na generacijo robota je lahko programirna enota z ali brez naprave za omogočanje 3-položajnega delovanja (3PE TP).

Roboti UR20 in UR30 ima vgrajeno 3-položajno stikalo za omogočanje tripoložajnega delovanja v programirni enoti (3PE TP). Programirna enota brez integrirane naprave za tripoložajno delovanje (3PE) ne bo delovala z roboti UR20 in UR30.

The enabling buttons are on the underside of the Teach Pendant, as illustrated below. Uporabite lahko poljuben gumb. Če je programirna enota odklopljena, mora biti priključena zunanja naprava 3PE in konfigurirana. Delovanje 3-položajnega stikala za omogočanje tripoložajnega delovanja v programirni enoti (3PE TP) velja tudi za vmesnik PolyScope, kjer so dodatne funkcije na voljo v Glavi.



### OBVESTILO

Programirna enota 3PE ni vključena pri nakupu krmilne omarice OEM, zato omogočanje delovanja naprave ni zagotovljeno. Uporaba robotov UR20 ali UR30 zahteva zunanjo napravo za omogočanje ali programirno enoto 3PE za programiranje ali učenje v sklopu uporabe robota. Glejte ISO 10218-2.

## Pregled PE

1. Gumb za vklop
2. Gumb za zaustavitev v sili
3. Vrata USB (s pokrovom za zaščito pred prahom)
4. Gumbi 3PE

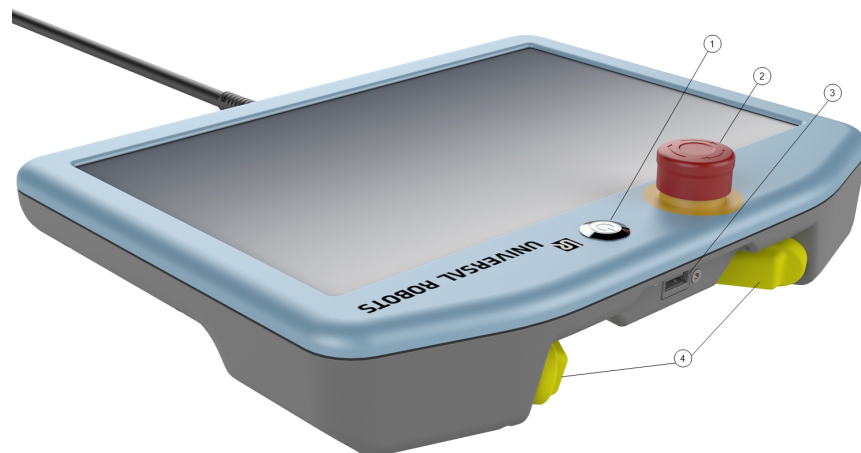

**Freedrive (Prosti tek)**

Simbol Freedrive (prosti tek) robota je nameščen pod vsakim gumbom 3PE, kot je prikazano na sliki spodaj.



## 5.1. Funkcije gumbov programirne enote 3PE

**Opis****OBVESTILO**

Gumbi 3PE so aktivni samo v ročnem načinu. V samodejnem načinu za premikanje robota uporaba gumba 3PE ni potrebna.

V tabeli spodaj so opisane funkcije gumbov za 3PE.

Položaj		Opis	Dejanje
1	Izpust	Ni pritiska gumba 3PE. Ni pritisnjen.	Premikanje robota je zaustavljeno v ročnem načinu. Napajanje robotove roke ni prekinjeno, zavore niso aktivirane.
2	Rahel pritisk (rahel prijem)	Rahel pritisk gumba 3PE. Gumb je pritisnjen do srednjega položaja.	Dovoljenje za izvajanje programa, ko je robot v Ročnem načinu.
3	Močan pritisk (močan prijem)	Poln pritisk gumba 3PE. Gumb je pritisnjen do končnega položaja.	Premikanje robota je zaustavljeno v ročnem načinu. Robot je v zaustavitvi 3PE.

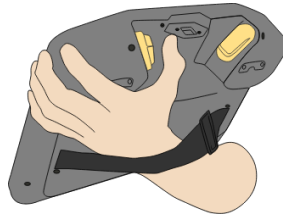

1 Sprostitev gumba

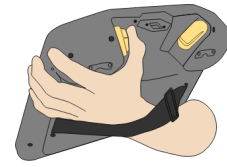

2 Pritisk gumba

## 5.2. Uporaba gumbov 3PE

### Uporaba 3PE

#### Navodila za izvajanje programa

1. On PolyScope, ensure the robot is set to **Manual mode**, or switch to **Manual mode**.
2. Ohranite rahel pritisk gumba 3PE.
3. On PolyScope, tap **Play** to run the program.

Program se izvaja v primeru, če je robotova roka v začetnem položaju programa.

Če robotova roka ni v začetnem položaju programa, se prikaže zaslon **Premik robota na položaj**.

#### Navodila za zaustavitev programa

1. Release the 3PE button or, on PolyScope, tap **Stop**.

#### Navodila za začasno zaustavitev programa

1. Sprostite gumb 3PE, ali se v vmesniku PolyScope dotaknite **Premor**.

Če želite nadaljevati izvajanje programa, pritisnite in pridržite gumb 3PE in se v vmesniku PolyScope dotaknite **Nadaljuj**.

### 5.2.1. Freedrive (Prosti tek) z gumbi 3PE

#### Opis

Freedrive omogoča, da robotovo roko ročno povlečete v zeleni položaj in/ali lego. Če želite več informacij o varnosti, si preberite razdelek Freedrive (Prosti tek) v tem uporabniškem priročniku za robota.

#### Using freedrive

Če želite robotovo roko z gumbom 3PE premakniti s funkcijo Freedrive (Prosti tek):

1. Rapidly light-press, release, then light-press-and-hold, the 3PE button.

Zdaj lahko robota premaknete v zeleni položaj, dokler je gumb rahlo pritisnjen.

## 5.2.2. Uporaba ukaza Premakni robot v položaj

### Opis

Ukaz Premik robota v položaj omogoča premik robotove roke v začetni položaj po končanju programa. Robotova roka mora biti pred zagonom programa v začetnem položaju.

Za več informacij glejte [23.1 Premik robota v položaj](#) on page 193.

### Premik v položaj

Če želite robotovo roko premakniti v njen začetni položaj z gumbom 3PE:

1. Ko je izvajanje programa zaključeno, pritisnite **Predvajaj**.
2. Izberite **Predvajanje od začetka**.

V vmesniku PolyScope se prikaže zaslon **Premik robota v položaj**, ki prikazuje premikanje robotove roke.

3. Rahlo pritisnite in pridržite gumb 3PE.
4. V vmesniku PolyScope pritisnite in pridržite **Samodejno gibanje**, da premaknete robotovo roko v začetni položaj.

Prikaže se zaslon Predvajaj program

5. Ohranite rahel pritisk gumba 3PE za zagon programa.  
Sprostite gumb 3PE, da zaustavite izvajanje programa.

## 6. Mehanski vmesnik

### Opis

To so elementi, ki so del sistema robota: robotova roka, orodje ali obdelovanec, krmilna omarica in programirna enota so opisani v tem poglavju. Najdete lahko tudi zahteve za največjo obremenitev in delovnem prostoru robota.

### 6.1. Delovni prostor in območje delovanja

#### Opis

Delovni prostor je območje popolnoma iztegnjene robotove roke, vodoravno in navpično. Območje delovanja je lokacija delovanja robota.



#### OBVESTILO

Neupoštevanje delovnega prostora in območja delovanja robota lahko povzroči materialno škodo.

- Pri izbiri območja delovanja robota upoštevajte informacije spodaj.



#### OBVESTILO

Premikanje orodja blizu cilindrične prostornine lahko povzroči prehitro premikanje členov, kar povzroči izgubo funkcionalnosti in gmotno škodo.

- Ne premikajte orodja blizu cilindrične prostornine, tudi če se orodja premika počasi.

**Delovni prostor**

- Robot sega 1300 mm od osnovnega člena.
- Cilindrična prostornina je neposredno zgoraj in spodaj od osnove robota.
- Orodja ne smete približati cilindričnemu volumnu, saj povzroči prehitro premikanje členov, tudi če se orodje premika počasi. To lahko predstavlja tveganje za lastnino in delovanje.

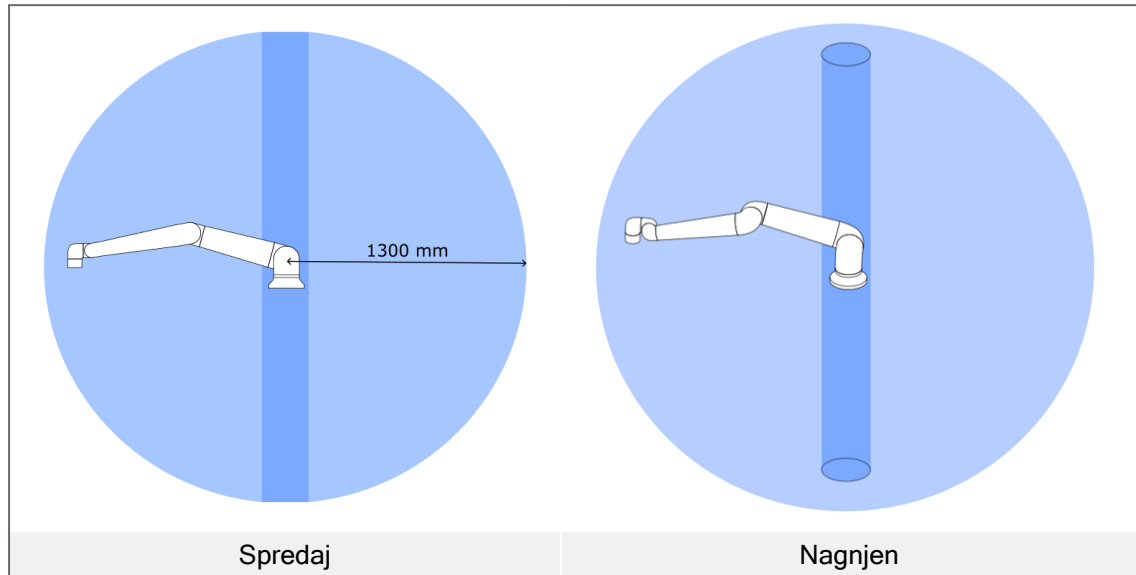

## 6.2. Navodila za namestitev

**Opis**

Robotova roka (osnova)	Robotova roka uporablja šest vijakov M10 trdnosti 8,8, ki se prilegajo šestim 10,5 mm montažnim luknjam v osnovi. Vijake morate zategniti z navorom 45 Nm.
Orodje (prirobnica orodja)	Orodje uporablja šest vijakov M8 trdnosti 8,8, ki se prilegajo šestim M8 montažnim luknjam v prirobnici orodja. Vijake morate zategniti z navorom 16 Nm.
Krmilna omarica	Krmilno omarico lahko namestite na steno ali jo postavite na tla.
Programirna enota	Programirno enoto lahko namestite na steno ali na krmilno omarico. Prepričajte se, da kabli ne predstavljajo tveganja za spotikanje. Kupite lahko dodatna ohišja za namestitev krmilne omarice in programirne enote.

**Opozorilo:  
Ocena IP****PREVIDNO**

Namestitev in uporaba robota v okoljih, ki presegajo priporočeno oceno IP, lahko povzroči poškodbe.

- Robota namestite v okolju, ki ustreza oceni IP. Robot ne sme delovati v okoljih, ki presegajo pogoje, določene z oceno IP robota (IP54), programirne enote (IP54) in krmilne omarice (IP44)

**Opozorilo:**  
**Vgradnja**



**OPOZORILO**

Nestabilna postavitve lahko povzročijo nesrečo.

- Prepričajte se, da so deli robota ustrezno in varno priviti na mesto.

## 6.3. Pritrditev robotove roke

### Opis

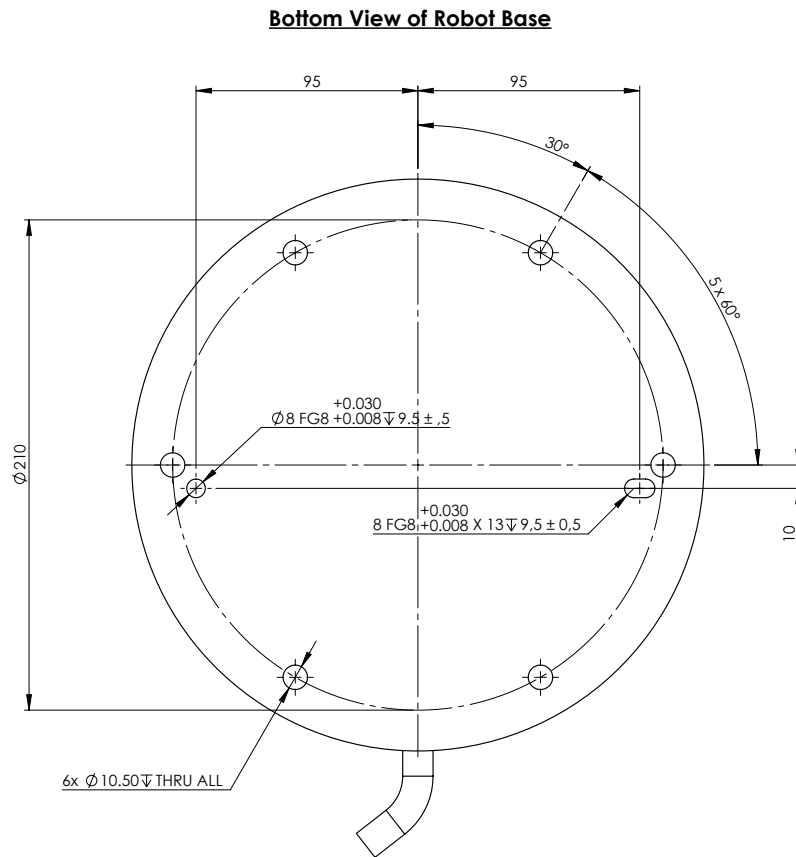

**Mounting Plate with Pins for Robot Base**

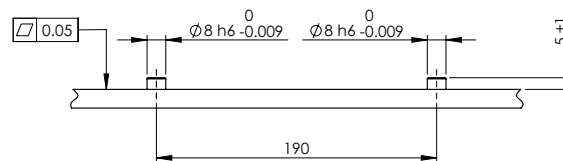

*Luknje za pritrditev robota in mesta za izvrtanje lukenj in pritrditev vijakov.*

### Postopek izklopa robotove roke



#### OPOZORILO

Nepričakovan zagon in/ali premik lahko povzroči poškodbe

- Izklopite robotovo roko, da preprečite nenameren zagon pri namestitvi ali odstranjevanju.

1. Pritisnite gumb za vklop na programirni enoti, da izklopite robota.
2. Odklopite napajalni kabel/električni kabel iz vtičnice.
3. Počakajte 30 sekund, da se iz robota sprostí morebitna shranjena napetost.

### Postopek pritrditve robotove roke

1. Robota postavite na čvrsto podlago brez vibracij, ki mora biti dovolj močna, da prenese vsaj 10-kratno jakost polnega navora osnovnega člena in vsaj 5-kratno težo robotove roke.

Če robota postavite na linearno os ali premikajočo se ploščad, je pospešek premikajoče se osnove zelo nizek. Hitro pospeševanje lahko povzroči, da se robot varnostno zaustavi.

2. Privijte vijake z navorom 20 Nm. (Vrednosti navora so bile posodobljene v SW5.14. Prejšnja natisnjena različica bo prikazovala različne vrednosti)
3. Z dvema obstoječima odprtinama  $\varnothing 8$  in zatičem natančno postavite robotovo roko.

## 6.4. Postopek pritrditve orodja

### Opis

Orodje ali obdelovanec je nameščen na izhodno prirobnico orodja (ISO 9409-1-80-6-M8) na konici robota.

Za natančno postavljanje orodja uporabite zatič v obstoječi odprtini  $\varnothing 8$ .

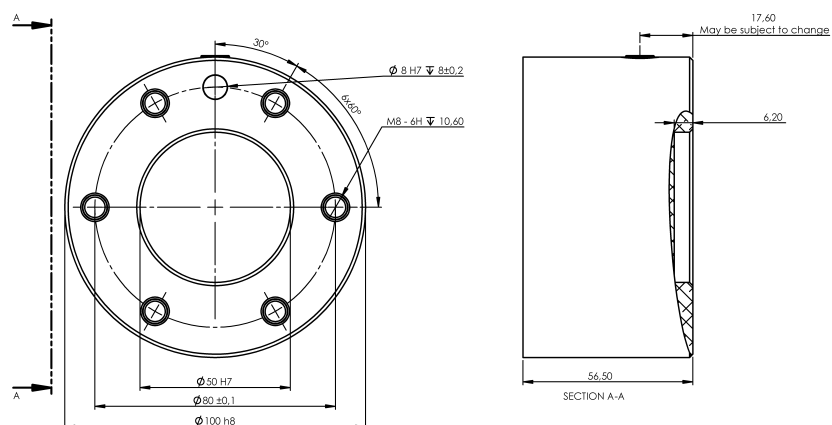

Mere in vzorec lukenj orodja. Vse mere so v milimetrih.

### Prirobnica orodja

Izhodna prirobnica orodja (ISO 9409-1) je tam, kjer je orodje nameščeno na vrh robota. Priporočamo, da za namestitev uporabite radialno režasto odprtino za zatič, da se izognete prekomerni obremenitvi in hkrati ohranite točen položaj.

**PREVIDNO**

Zelo dolgi vijaki M8 lahko pritiskajo ob dno prirobnice orodja in v robotu povzročijo kratki stik.

- Za namestitev orodja ne uporabljajte vijakov, daljših od 10 mm.

**OPOZORILO**

Če vijakov ne zategnete pravilno, lahko pride do telesnih poškodb zaradi izgube adapterja prirobnice in/ali končnega efektorja.

- Prepričajte se, da je orodje pravilno in varno privito na mesto.
- Prepričajte se, da je orodje izdelano tako, da ne more povzročiti nevarnosti, če bi nenadoma odpadel kak del.

**Pripomočki za prirobnico orodja**

Prirobnica orodja lahko zahteva dodatni element za lažjo povezavo z orodji. Odvisno od orodja lahko uporabite naslednje pripomočke prirobnice orodja: Adapter kabla orodja (glejte [6.4 Postopek pritrditve orodja on the previous page](#)).

## 6.5. Razmaki krmilne omarice

### Opis

Pretok vročega zraka v krmilni omarici lahko povzroči okvaro opreme. Krmilna omarica zahteva najmanj 50 mm prostora na vsaki strani za zadosten pretok hladnega zraka. Priporočen je razmak vsaj 200 mm.

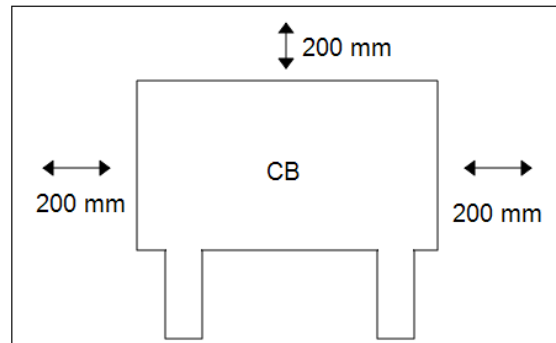

### OPOZORILO

Mokra krmilna omarica lahko povzroči smrtne poškodbe.

- Poskrbite, da krmilna omarica in kabli ne bodo prišli v stik s tekočinami.
- Nadzorno omarico (IP44) postavite v okolje, ki ustreza oceni IP.

## 6.6. Največja obremenitev

### Opis

Nazivna obremenitev robotove roke je odvisna od *odmika težišča* obremenitve, glejte sliko . Odmik središča težnosti je razdalja od središča izhodne prirobnice orodja do težišča pričvrščenega bremena.

Pri izračunu mase obremenitve ter uporabi funkcije poberi in postavi, morate skupaj upoštevati orodje za prijemanje ter predmet prijemanja.

Robot ima lahko zmanjšano zmogljivost pospeševanja, če težišče obremenitve presega delovni prostor v velikosti 1300 mm z obremenitvijo 30 kg.

Robotova roka lahko prenese dolg odmik težišča, če je breme nameščeno pod prirobnico orodja, kot je običajno pri paletiranju.

Koristni tovor [kg]

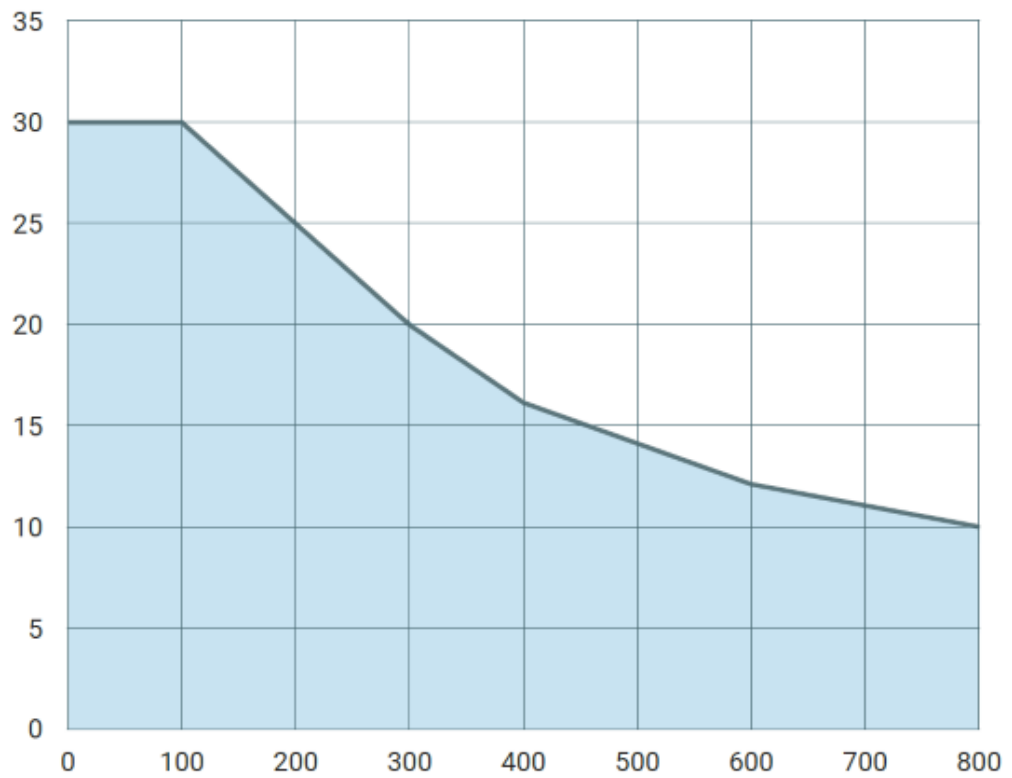

Odmik težišča [mm]

*Razmerje med nazivno obremenitvijo in odmikom težišča.*

### Vztrajnostni moment obremenitve

Robota lahko uporabljate vztrajnostne momente z visoko obremenitvijo. Programska oprema za nadzor samodejno prilagaja pospeške, če v vmesniku PolyScope pravilno vnesete te vrednosti (glejte: [24.7.10 Nastavi obremenitev on page 259](#)):

- Masa bremena
- Težišče
- Vztrajnostni moment

Z pomočjo URSim lahko ocenite pospeške in čas ciklov premikov robota za določeno obremenitev.

# 7. Električni vmesnik

## Opis

To poglavje opisuje skupine električnih vmesnikov robotove roke in krmilne omarice. Primeri so podani za večino vrst V/I, ki so digitalni in analogni kontrolni signali za ali iz spodaj navedenih skupin električnih vmesnikov.

- Ethernet
- Krmilnik V/I
- Omrežni priključek
- Povezava z robotom
- V/I orodja

Vse napetosti in tokovi so DC (enosmerni tok), razen če je izrecno navedeno drugače.

## 7.1. Električna opozorila in svarila

### Opozorila

Upoštevajte ta opozorila za vse skupine vmesnikov, tudi pri načrtovanju in namestitvi uporabe robota.

### PLC



#### OPOZORILO

Neupoštevanje katerega koli opozorila spodaj lahko povzroči resne poškodbe ali smrt, saj se lahko varnostno funkcijo zaobide.

- Varnostnih signalov nikoli ne smete priključiti na krmilnik PLC, ki ni varnostni krmilnik PLC z ustrezno varnostno stopnjo. Pomembno je, da so varnostni signali vmesnika ločeni od običajnih V/I-signalov vmesnika.
- Vsi varnostni signali so izdelani z dodatno različico (dva neodvisna kanala).
- Kanala naj bosta ločena, tako da ena okvara ne more povzročiti izgube varnostnih funkcionalnosti.

**Elektrika****OPOZORILO: ELEKTRIKA**

Neupoštevanje katerega koli opozorila spodaj lahko povzroči resne poškodbe ali smrt zaradi električnih nevarnosti.

- Prepričajte se, da vsa oprema brez ocene odpornosti na vodo ostane suha. Če dopustite, da v izdelek zaide voda, izključite, odstranite in zaklenite vse napajanje, nato se obrnite na svojega serviserja naprav Universal Robots po pomoč.
- Uporabljajte samo originalne kable, priložene robotu. Robota ne uporabljajte v namene, kjer se kabli pregibajo.
- Ko nameščate kable vmesnika na robotove V/I je potrebna pazljivost. Kovinska plošča na dnu je namenjena kablom in konektorjem vmesnika. Pred vrtnanjem lukenj odstranite ploščo. Pred ponovnim nameščanjem plošče se prepričajte, da odstranite vse ostružke. Uporabljajte mašilnike pravilne velikosti.

**EMC****PREVIDNO**

Moteči signali, višji od določenih v ustreznih IEC standardih lahko povzročijo nepričakovano vedenje robota. Bodite pozorni:

- Robot je preizkušen v skladu z mednarodnimi IEC standardi za **EMC (elektromagnetno skladnost)**. Zelo močni signali ali prekomerna izpostavljenost tem signalom lahko robota trajno poškodujejo. Težave EMC se po navadi pojavijo med postopki varjenja, običajno pa jih nakažejo dnevniška sporočila o napaki. Družba Universal Robots ne more sprejeti odgovornosti za morebitno škodo zaradi težav z EMC.
- V/I kabli med krmilno omarico in drugimi stroji ter tovarniško opremo ne smejo biti daljši od 30 m, razen če opravite dodatne preizkuse.

**Ozemljitev****OZEMLJITEV**

Negativni priključki se imenujejo GND (ozemljitev) in so priključeni na varovalo robota ter krmilne omarice. Vsi omenjeni priključki ozemljitve so primerni samo za pogon in signaliziranje. Za PE (zaščitno ozemljitev) uporabite povezavo z vijačnim priključkom M6, označenim s simbolom ozemljitve v krmilni omarici. Prevodnik ozemljitve more imeti vsaj tokovni učinek enak najvišjemu toku v sistemu.

**Priročnik****PREBERITE PRIROČNIK**

Nekateri V/I znotraj krmilne omarice se lahko nastavijo tako za normalne kot za varnostne V/I. Preberite in razumite celotni razdelek poglavja Električni vmesnik.

## 7.2. Krmilnik V/I

### Opis

V/I znotraj krmilne omarice lahko uporabite za širok nabor različne opreme, vključno s pnevmatičnimi releji, krmilniki PLC in gumbi za zaustavitev v sili. Spodnja ilustracija prikazuje razporeditev skupin električnih vmesnikov znotraj krmilne omarice.

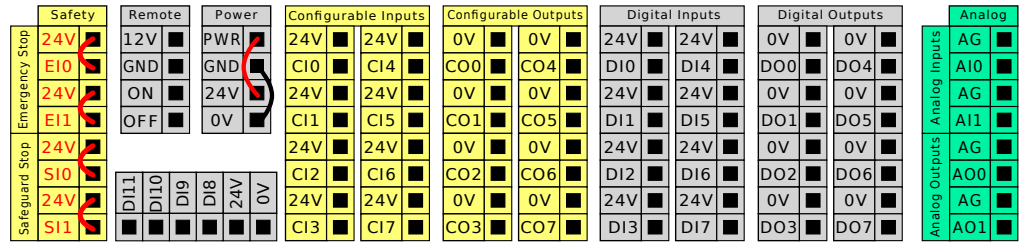

Za te tipe vhodov lahko uporabite vodoravni blok digitalnih vhodov (DI8-DI11), prikazan spodaj, za sledenje transportnemu traku s kodirnikom kvadrature (glejte [Splošne specifikacije za vse digitalne V/I on the facing page](#)).



Oglejte si in upoštevajte pomen barvnih shem, navedenih spodaj.

Rumena z rdečo pisavo	Namenski varnostni signali
Rumena s črno pisavo	Nastavljivi za varnost
Siva s črno pisavo	Digitalni V/I za splošno uporabo
Zelena s črno pisavo	Analogni V/I za splošno uporabo

V grafičnem uporabniškem vmesniku (GUI) lahko nastavite **nastavljive signale V/I** kot **varnostne V/I** oziroma kot **V/I za splošni namen** (glejte poglavje v delu [Del II Priročnik za programsko opremo on page 131](#)).

**Splošne  
specifikacije za  
vse digitalne V/I**

Ta del določa električne specifikacije za naslednje 24 V digitalne V/I znotraj krmilne omarice.

- Varnostni V/I.
- Nastavljivi V/I.
- V/I za splošni namen.



**OBVESTILO**

Beseda **nastavljiv** se uporablja za V/I, ki ga je možno nastavljati kot varnostni V/I ali kot normalni V/I. To so rumeni priključki s črno pisavo.

Robota namestite skladno z električnimi specifikacijami, ki so enake za vse tri vhode. Možno je napajati digitalni V/I preko notranjega 24 V napajanja ali preko zunanjega vira napajanja, če konfigurirate sklop priključkov **Napajanje**. Ta sklop je sestavljen iz štirih priključkov. Zgornja dva (PWR (napajanje) in GND (ozemljitev)) sta 24 V in ozemljitev iz notranjega 24 V napajanja. Spodnja priključka (24 V in 0 V) v sklopu sta 24 V vhod za napajanje V/I. Privzeta konfiguracija uporablja notranje napajanje, glejte spodaj.

**Napajanje**

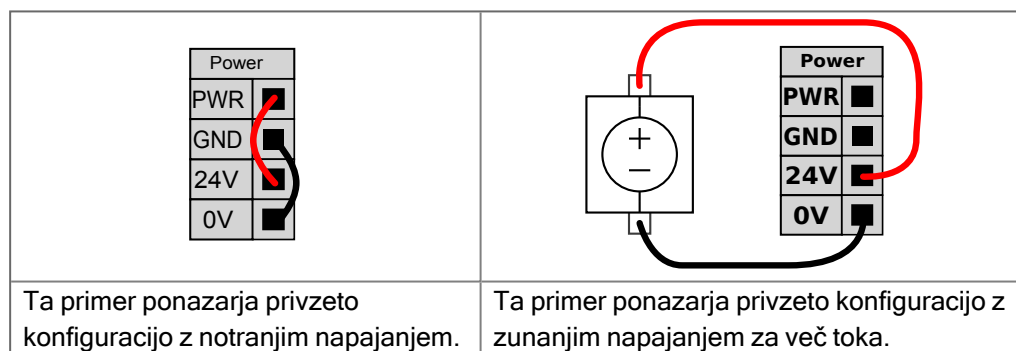
Če je potrebno več toka, priključite zunanje napajanje, kot je prikazano spodaj.



Ta primer ponazarja privzeto konfiguracijo z notranjim napajanjem.

Ta primer ponazarja privzeto konfiguracijo z zunanjim napajanjem za več toka.

Spodaj so prikazane električne specifikacije tako za notranje kot zunanje napajanje.

Terminali	Parameter	Najm.	Tip	Najv.	Enota
<b>Notranje 24 V napajanje</b>					
[ PWR - GND ]	Napetost	23	24	25	V
[ PWR - GND ]	Tok	0	-	2*	A
<b>Vhodne zahteve zunanjega 24 V</b>					
[ 24V - 0V ]	Napetost	20	24	29	V
[ 24V - 0V ]	Tok	0	-	6	A

\*3,5 A za 500 ms ali 33 % cikla storilnosti.

**Digitalni V/I**

Digitalni V/I so izdelani skladno z IEC 61131-2. Električne specifikacije so prikazane spodaj.

Terminali	Parameter	Najm.	Tip	Najv.	Enota
<i>Digitalni izhodi</i>					
[CO <sub>x</sub> / DO <sub>x</sub> ]	Tok*	0	-	1	A
[CO <sub>x</sub> / DO <sub>x</sub> ]	Padec napetosti	0	-	0,5	V
[CO <sub>x</sub> / DO <sub>x</sub> ]	Odvodni tok	0	-	0,1	mA
[CO <sub>x</sub> / DO <sub>x</sub> ]	Učinek	-	PNP	-	Type (Tip)
[CO <sub>x</sub> / DO <sub>x</sub> ]	IEC 61131-2	-	1A	-	Type (Tip)
<i>Digitalni vhodi</i>					
[EI <sub>x</sub> /SI <sub>x</sub> /CI <sub>x</sub> /DI <sub>x</sub> ]	Napetost	-3	-	30	V
[EI <sub>x</sub> /SI <sub>x</sub> /CI <sub>x</sub> /DI <sub>x</sub> ]	Področje OFF (izklopljeno)	-3	-	5	V
[EI <sub>x</sub> /SI <sub>x</sub> /CI <sub>x</sub> /DI <sub>x</sub> ]	Področje ON (vklopljeno)	11	-	30	V
[EI <sub>x</sub> /SI <sub>x</sub> /CI <sub>x</sub> /DI <sub>x</sub> ]	Tok (11-30 V)	2	-	15	mA
[EI <sub>x</sub> /SI <sub>x</sub> /CI <sub>x</sub> /DI <sub>x</sub> ]	Učinek	-	PNP +	-	Type (Tip)
[EI <sub>x</sub> /SI <sub>x</sub> /CI <sub>x</sub> /DI <sub>x</sub> ]	IEC 61131-2	-	3	-	Type (Tip)

Za uporovna ali induktivno obremenitev, ki znaša največ 1H.

## 7.3. Varnostni V/I

**Varnostni V/I**

Ta razdelek opisuje namenski varnostni vhod (rumeni priključki z rdečo pisavo) in nastavljive V/I (rumeni priključki s črno pisavo), ko so konfigurirani kot varnostni V/I. Upoštevajte skupno specifikacijo za vse digitalne V/I v razdelku [7.3 Varnostni V/I above](#). Varnostne naprave in oprema morajo biti nameščene v skladu z varnostnimi navodili in oceno tveganja iz poglavja [Varnost](#).

Vsi varnostni V/I so v parih (redundanca), zato napaka na enem V/I ne pomeni izgube varnostne funkcije. Varnostne V/I je potrebno ohranjati kot dve ločeni veji.

Dva stalna varnostna vhoda sta:

- **Zaustavitev robota v sili** samo za zaustavitev v sili
- **Zaščitna zaustavitev** za zaščitne naprave
- **Zaustavitev 3PE** za zaščitne naprave

**Tabela**

Razlika v delovanju je prikazana spodaj.

	Zaustavitev v sili	Varnostna zaustavitev	Zaustavitev 3PE
Premikanje robota se zaustavi	Da	Da	Da
Izvajanje programa	Prekinitve	Prekinitve	Prekinitve
Pogonska moč	Izklop	Vklop	Vklop
Ponastavitev	Ročno	Samodejno ali ročno	Samodejno ali ročno
Pogostost uporabe	Redko	Vsak cikel do redko	Vsak cikel do redko
Potrebna ponovna inicializacija	Samo sprostitve zavore	Ne	Ne
Kategorija zaustavitve (IEC 60204-1)	1	2	2
Raven učinka nadzorne funkcije (ISO 13849-1)	PLd	PLd	PLd

**Varnostna funkcija**

Nastavljive V/I uporabite za nastavitev dodatne varnostne funkcionalnosti V/I, kot je npr. izhod za ustavitev v sili. Konfiguracija kompleta nastavljivih V/I za varnostne funkcije se izvede preko grafičnega uporabniškega vmesnika (glejte poglavje v delu 2. del Priročnik PolyScope).

**PREVIDNO**

Če varnostnih funkcij ne preverjate in testirate redno, lahko pride do nevarnih situacij.

- Varnostne funkcije morajo biti preverjene, preden pričnete z uporabo robota.
- Varnostne funkcije morajo biti redno preverjane.

**Signali OSSD**

Vsi konfigurirani in trajno varno vhodi so filtrirani, da omogočajo uporabo varnostne opreme OSSD z dolžino impulza pod 3 ms. Varnostni vhod je vzročen vsako milisekundo in stanje vhoda je določeno z najpogosteje opaženim signalom vhoda v zadnjih 7 milisekundah. Impulzi OSSD na varnostnih izhodih so podrobno opisani v delu 2. del Priročnik PolyScope.

**Privzeta varnostna konfiguracija**

Robot je dostavljen s privzeto konfiguracijo, ki omogoča delovanje brez dodatne varnostne opreme (glejte ilustracijo spodaj).

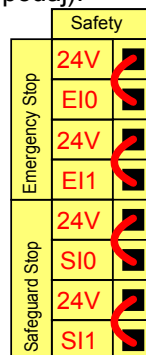
**Priključitev gumbov za zaustavitev v sili**

Večina načinov uporabe zahteva enega ali več dodatnih gumbov za zaustavitev v sili. Spodnja ilustracija prikazuje, kako je možno priključiti enega ali več gumbov za ustavitev v sili.

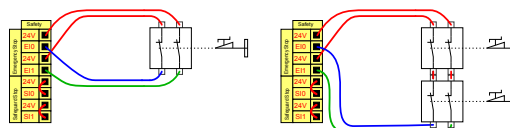
**Skupna raba zaustavitve v sili z drugimi stroji**

Nastavite lahko deljeno funkcijo zaustavitve v sili med robotom in drugimi stroji, tako da v GUI konfigurirate naslednje funkcije V/I. Vhoda za zaustavitev robota v sili ne morete deliti z drugimi stroji. Če je potrebno priključiti več kot dva robota UR ali druga stroja, mora biti uporabljen varnostni krmilnik PLC, ki nadzira signale zaustavitve v sili.

- Nastavljiv par vhodov: zunanja zaustavitev v sili.
- Nastavljiv par izhodov: zasilna ustavitev sistema.

Spodnja ilustracija prikazuje, kako dva robota UR uporabljata skupne funkcije za ustavitev v sili. V tem primeru so uporabljeni nastavljivi V/I CI0-CI1 in CO0-CO1.

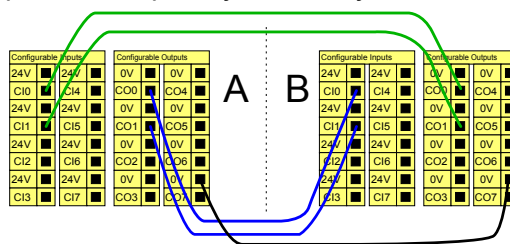

### Preventivna zaustavitev se bo samodejno povrnila

Ta konfiguracija je namenjena samo za uporabo, kjer operater ne more skozi vrata in jih zapreti za sabo. Nastavljivi V/I se uporablja za nastavitev gumba za ponastavitev na zunanji strani vrat, ki znova aktivira premikanje robota. Robot samodejno nadaljuje z gibanjem, ko je signal ponovno vzpostavljen.



#### OPOZORILO

Te konfiguracije ne uporabljajte, če lahko signal ponovno vzpostavite znotraj varnostnega območja.

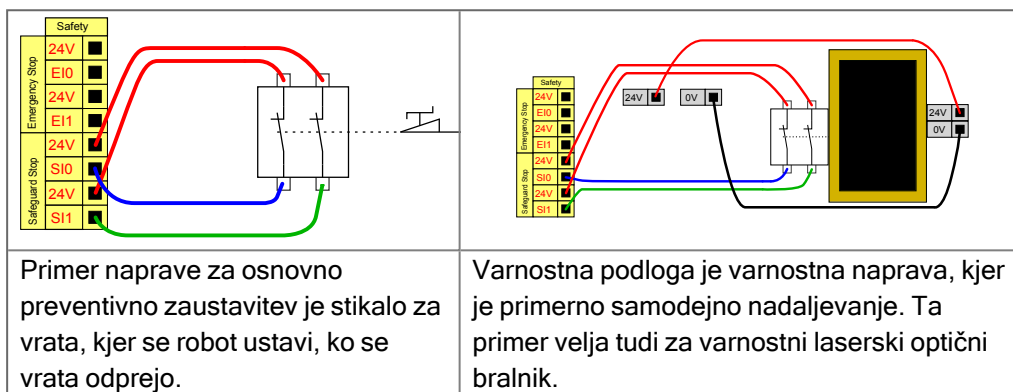

### Preventivna ustavitev z gumbom za ponastavitev

Če se uporablja preventivni vmesnik za interakcijo s svetlobno zaveso, je potrebna ponastavitev zunaj varnostnega območja. Gumb za ponastavitev mora biti dvokanalni. V tem primeru je za ponastavitev uporabljen nastavljivi V/I CI0-CI1, (glejte spodaj).

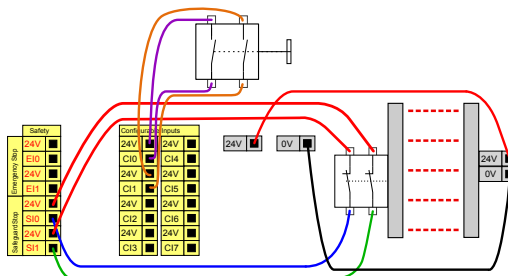

## 7.4. Naprava za omogočanje tripoložajnega delovanja

### Opis

Robotova roka je opremljena z napravo za omogočanje tripoložajnega delovanja (3PE TP).

Krmilna omarica podpira te konfiguracije naprav za omogočanje:

- Programirna enota 3PE
- Zunanja naprava za omogočanje tripoložajnega delovanja
- Zunanja naprava za omogočanje tripoložajnega delovanja in programirna enota 3PE

Spodnja slika prikazuje kako povezati napravo za omogočanje 3-položajnega delovanja. Za več informacij glejte poglavje [Programirna enota z napravo za omogočanje 3-položajnega delovanja](#).

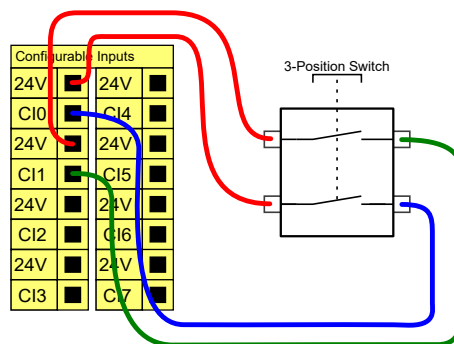

Opomba: Dva vhodna kanala za napravo za omogočanje tripoložajnega delovanja imata toleranco razhajanja 1 sekundo.



### OBVESTILO

Varnostni sistem Universal Robots e-Series ne podpira več kot ene zunanje naprave za omogočanje tripoložajnega delovanja.

**Preklop načina delovanja**

Uporaba naprave za omogočanje tripoložajnega delovanja zahteva preklop načina delovanja.

Spodnja slika prikazuje preklop načina delovanja. Glejte [21.9 Izbira načina delovanja on page 155](#)

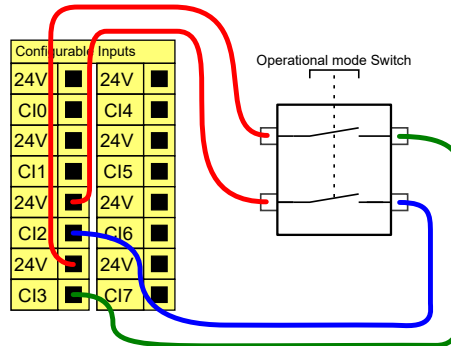

## 7.5. Digitalni V/I za splošno uporabo

### Opis

Zaslon Zagon vsebuje nastavitve za samodejno nalaganje in zagon privzetega programa ter za samodejno inicializacijo robotove roke med zagonom.

### Digitalni V/I za splošno uporabo

Ta del opisuje 24 V V/I za splošno uporabo (Sivi priključki) in nastavljive V/I (Rumeni priključki s črno pisavo), ko niso konfigurirani kot varnostni V/I. Upoštevati morate splošne specifikacije v razdelku [7.5 Digitalni V/I za splošno uporabo above](#).

V/I za splošno uporabo se lahko uporabljajo za pogon opreme, kot so pnevmatski releji, neposredno ali za komunikacijo z drugimi sistemi PLC. Vsi digitalni izhodi se lahko samodejno onemogočijo, ko je izvajanje programa ustavljeno, glejte del [Del II Priročnik za programsko opremo on page 131](#).

V tem načinu je izhod vedno nizek, ko program ne deluje. Primeri so prikazani v spodnjih podglavjih.

Ti primeri uporabljajo običajne digitalne izhode, a uporabljeni bi lahko bili kateri koli nastavljivi izhodi, če slednji niso konfigurirani za izvajanje varnostnih funkcij.

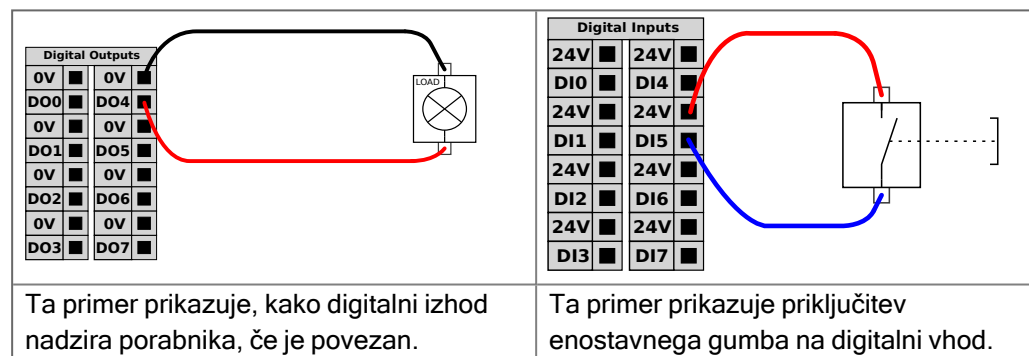

### Komunikacija z drugimi stroji ali krmilniki PLC

Digitalni V/I se lahko uporabijo za komunikacijo z drugo opremo, če je vzpostavljena skupna ozemljitev (GND) 0 V in če naprava uporablja tehnologijo PNP, glejte spodaj.

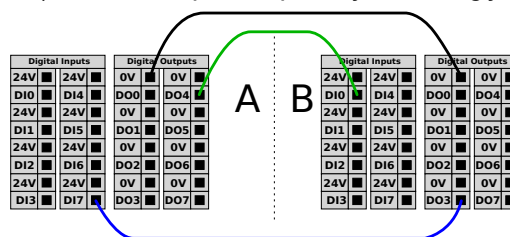

## 7.6. Analogni V/I za splošno uporabo

### Opis

Vmesnik analognih V/I je zeleni priključek. Uporablja se za nastavljanje ali merjenje napetosti (0-10 V) ali toka (4-20 mA) do in od druge opreme.

Za doseganje najvišje natančnosti priporočamo naslednje smernice.

- Uporaba priključka AG, ki je najbližji V/I. Par priključkov si deli skupni filter načina.
- Uporabite isto ozemljitev (GND) 0 V za opremo in krmilno omarico. Analogni V/I ni galvansko izoliran od krmilne omarice.
- Uporabite zaščiteni kabel ali navit par. Povežite varovalo s priključkom GND na priključku **Napajanje**.
- Uporabite opremo, ki deluje v načinu toka. Signali toka so manj občutljivi na motnje.

### Električne specifikacije

V GUI lahko izberete načine vhoda (glejte del [Del II Priročnik za programsko opremo on page 131](#)). Električne specifikacije so prikazane spodaj.

Terminali	Parameter	Najm.	Tip	Najv.	Enota
<i>Analogni vhod v načinu toka</i>					
[AIx - AG]	Tok	4	-	20	mA
[AIx - AG]	Upor	-	20	-	ohm
[AIx - AG]	Resolucija	-	12	-	bit
<i>Analogni vhod v načinu napetosti</i>					
[AIx - AG]	Napetost	0	-	10	V
[AIx - AG]	Upor	-	10	-	Kohm
[AIx - AG]	Resolucija	-	12	-	bit
<i>Analogni izhod v načinu toka</i>					
[AOx - AG]	Tok	4	-	20	mA
[AOx - AG]	Napetost	0	-	24	V
[AOx - AG]	Resolucija	-	12	-	bit
<i>Analogni izhod v načinu napetosti</i>					
[AOx - AG]	Napetost	0	-	10	V
[AOx - AG]	Tok	-20	-	20	mA
[AOx - AG]	Upor	-	1	-	ohm
[AOx - AG]	Resolucija	-	12	-	bit

Analogni izhod in analogni vhod

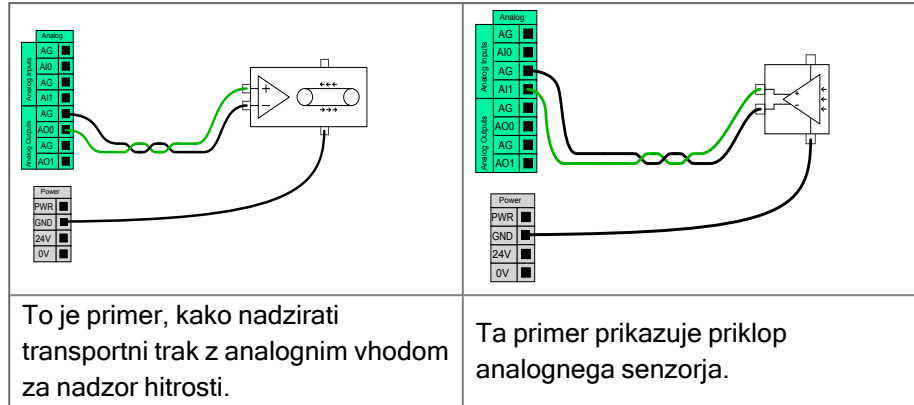

## 7.7. Oddaljeni VKLOP/IZKLOP

Opis

Uporabite oddaljeni nadzor **VKLOP/IZKLOP (ON/OFF)** za vklop in izklop krmilne omarice brez uporabe programirne enote. Običajno se uporablja:

- Ko je programirna enota nedostopna.
- Ko mora sistem PLC imeti popoln nadzor.
- Ko je potrebno hkrati vklopiti ali izklopiti več robotov.

Oddaljeni nadzor

Oddaljeni nadzor vklopa in izklopa **ON/OFF** ponuja pomožno 12 V napajanje, ki je aktivno, ko je krmilna omarica izključena. Vhod **ON** je namenjen le kratkotrajni aktivaciji in dela na enak način kot gumb za **napajanje (POWER)**. Vhod **OFF** se lahko zadrži pritisnjen kolikor je potrebno. Uporabite funkcijo programske opreme za samodejno nalaganje in zagon programov (glejte del [Del II Priročnik za programsko opremo on page131](#)).

Električne specifikacije so prikazane spodaj.

Terminali	Parameter	Najm.	Tip	Najv.	Enota
[12V - GND]	Napetost	10	12	13	V
[12V - GND]	Tok	-	-	100	mA
[ON / OFF]	Neaktivna napetost	0	-	0,5	V
[ON / OFF]	Aktivna napetost	5	-	12	V
[ON / OFF]	Vhodni tok	-	1	-	mA
[ON]	Čas aktivacije	200	-	600	ms

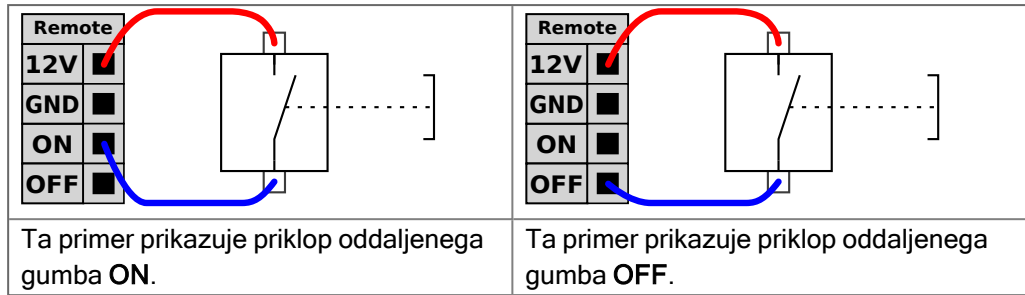
**PREVIDNO**

Če pritisnete in zadržite gumb za vklop, izklopite krmilno omarico brez shranjevanja.

- Ne pritisnite in zadržite vhoda **ON** ali gumba **POWER**.
- Za oddaljeni nadzor izklopa morate uporabiti vhod za izklop **OFF**, saj ta signal omogoča, da krmilna omarica shrani odprte datoteke in se ustrezno izključi.

## 7.8. Ohišje krmilne omarice

### Opis

Na spodnji strani skupin vmesnikov V/I je ohišje z vrati, ki omogočajo dodatne povezave (prikazano spodaj). Na osnovi krmilne omarice se nahaja pokrita odprtina za enostavni priklop (glejte Ethernet).

Mini Displayport podpira monitorje s priključkom Displayport in potrebuje aktivni pretvornik Mini Display na DVI ali HDMI za priklop monitorjev z vmesnikom DVI/HDMI. Pasivni pretvorniki na vtičnicah DVI/HDMI ne delujejo.

### Nosilec

Varovalka mora biti označena z UL, tip Mini Blade, z maksimalnim tokom: 10 A in minimalno napetostjo: 32 V

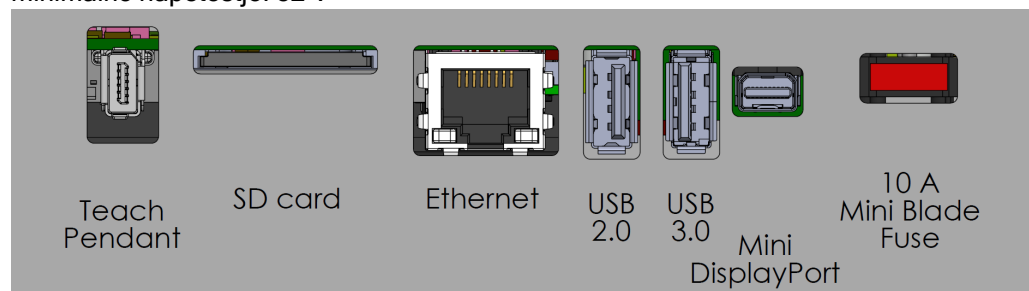

#### OBVESTILO

Ne vklaplajate/izklaplajate programirne enote, ko je krmilna omarica vključena. To lahko poškoduje krmilno omarico.



#### OBVESTILO

Če aktivnega adapterja ne priključite pred poskusom vklopa krmilne omarice, lahko to ovira izhod zaslona.

- Pred vklopom sistema priključite aktivni adapter v krmilno omarico.
- V nekaterih primerih morate zunanji monitor vklopiti pred krmilno omarico.
- Uporabite aktivni adapter, ki podpira revizijo 1.2, saj vsi adapterji ne delujejo privzeto od priklopu.

## 7.9. Ethernet

**Opis**

Vmesnik Ethernet lahko uporabite za:

- MODBUS, EtherNet/IP in PROFINET (glejte del [Del II Priročnik za programsko opremo on page 131](#)).
- Oddaljeni dostop in nadzor.

Za povezavo s kablom Ethernet, ki ga napeljete skozi luknjo na osnovi krmilne omarice in ga vključite v vrata Ethernet na spodnji strani ohišja.

Pokrovček na osnovi krmilne omarice nadomestite z ustrezno pušo kabla za povezavo kabla z vrati Ethernet.

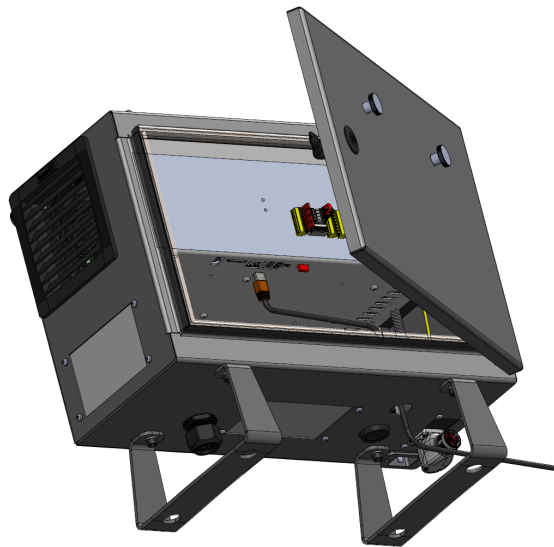

Električne specifikacije so prikazane v razpredelnici spodaj.

Parameter	Najm.	Tip	Najv.	Enota
Hitrost komunikacije	10	-	1000	Mb/s

## 7.10. Napajanje

### Opis

Omrežni kabel iz krmilne omarice ima na koncu standardni vtič IEC. Na vtič IEC priključite omrežni vtič ali kabel, ustrezen za posamezno državo.



#### OBVESTILO

- IEC 61000-6-4: Področje uporabe poglavja 1: »Ta del IEC 61000 za zahteve glede emisij velja za električno in elektronsko opremo, namenjeno za uporabo v okolju obstoječih na industrijskih lokacijah (glejte 3.1.12).«
- IEC 61000-6-4: Poglavje 3.1.12 industrijska lokacija: »Lokacije, za katere je značilno ločeno elektroenergetsko omrežje, ki se napaja iz visokonapetostnega ali srednjenapetostnega transformatorja, namenjeno za napajanje naprave.«

### Napajanje

Za napajanje robota mora biti krmilna omarica priključena na napajanje s priloženim napajalnim kablom. Priključek IEC C13 na napajalnem kablu se poveže z vhodom IEC C14 na dnu krmilne omarice.



#### OBVESTILO

Za priklop krmilne omarice v napajanje vedno uporabite napajalni kabel, primeren za posamezno državo. Ne uporabljajte adapterja.

V sklopu električne napeljave morate zagotoviti:

- Ozemljitvijo
- Glavno varovalko
- Napravo na diferencialni tok
- Stikalo, ki ga je mogoče zakleniti (položaj OFF )

Glavno stikalo namestite tako, da izključi vso opremo, ki jo uporablja robot, kot enostavno sredstvo za zaklep. Električne specifikacije so prikazane v razpredelnici spodaj.

### Tabela

Parameter	Najm.	Tip	Najv.	Enota
Vhodna napetost	90	-	264	VAC
Zunanja varovalka (90-200 V)	15	-	16	A
Zunanja varovalka (200-264 V)	8	-	16	A
Vhodna frekvenca	47	-	440	Hz
Pomožno napajanje	-	-	<1,5	W
Nominalna moč delovanja	90	300	750	W

**Električne nevarnosti**

**OPOZORILO: ELEKTRIKA**

Neupoštevanje katerega koli opozorila spodaj lahko povzroči resne poškodbe ali smrt zaradi električnih nevarnosti.

- Prepričajte se, da je robot pravilno ozemljen (električna povezava z ozemljitvijo). Uporabite neporabljene vijake poleg simbolov za ozemljitev v krmilni omarici, da ustvarite skupno ozemljitev za vse opremo v sistemu. Prevodnik ozemljitve more imeti vsaj tokovni učinek enak najvišjemu toku v sistemu.
- Prepričajte se, da je vhodno napajanje krmilne omarice zavarovano z napravo na diferencialni tok (RCD) in ustrezno varovalko.
- Med servisiranjem zaklenite možnost vklopa za napajanje celotnega robota.
- Zagotovite, da druga oprema ne more dovajati napajanja robotovim V/I, ko je sistem zaklenjen.
- Prepričajte se, da so vsi kabli pravilno priključeni, preden vklopite napajanje krmilne omarice. Vedno uporabljajte izvorni napajalni kabel.

## 7.11. Priključki robota: kabel robota

**Opis**

V tem razdelku je opisana povezava za robotovo roko s fiksnim kablom robota dolžine 6 m. Če želite več informacij o povezavi robotove roke s priključkom kabla z osnovno prirobnico, glejte [7.11 Priključki robota: kabel robota above](#).

**Priklopite roko in krmilno omarico**

Povezavo vzpostavite tako, da robotovo roko in krmilno omarico povežete s kablom robota.

Kabel od robota vključite in zavarujte v priključek na spodnji strani krmilne omarice, (glejte spodnjo ilustracijo). Priključek dvakrat privijte, da se prepričate, da je ustrezno zavarovan, preden vključite robotovo roko.

Priključek lahko obrnete v desno, da ga lažje zaklenete po tem, ko je kabel povezan.



**PREVIDNO**

Napačna povezava robota lahko povzroči izpad napajanja robotove roke.

- Ko je robotova roka vključena, ne izklaplajte kabla robota.
- Ne podaljšujte ali spreminjajte izvirnega kabla robota.

## 7.12. Priklopi robota: kabel z osnovno prirobnico

### Opis

V tem razdelku je opisana povezava za robotovo roko s kablom z osnovno prirobnico. Če želite več informacij o povezavi robotove roke s fiksnim kablom robota dolžine 6 m, glejte [7.12 Priklopi robota: kabel z osnovno prirobnico above](#).

### Priključek kabla z osnovno prirobnico

Priključek kabla z osnovno prirobnico vzpostavi povezavo robota tako, da poveže robotovo roko s krmilno omarico. Kabel robota se priključi na priključek osnovne prirobnice na eni strani in na priključek krmilne omarice na drugi strani. Ko je povezava z robotom vzpostavljena, lahko oba priključka zaklenete.



#### PREVIDNO

Največja dolžina povezave robota od robotove roke do krmilne omarice je 6 m. Napačna povezava robota lahko povzroči izpad napajanja robotove roke.

- Kabla robota dolžine 6 m ne podaljšujte.



#### OBVESTILO

Priklop kabla z osnovo prirobnico neposredno na krmilno omarico lahko povzroči škodo na opremi ali gmotno škodo.

- Kabla z osnovno prirobnico ne priključite neposredno na krmilno omarico.

## 7.13. V/I orodja

### Opis

Zraven prirobnice orodja na Zapestju št. 3 je 8-pinski priključek, ki dobavlja napajanje in nadzorne signale za različna prijemala in senzorje, ki jih je moč priključiti na robota. Lumberg RKMV 8-354 je ustrezeni industrijski kabel. Vsaka izmed osmih žic v kablu je različne barve, ki predstavljajo različne funkcije.

### Konektor orodja

Preko tega konektorja orodja (prikazan spodaj) potujejo električna energija in kontrolni signali za prijemalne pripomočke ter senzorje, uporabljene na določenih robotih. Priključek orodja ima osem lukenj in se nahaja poleg prirobnice orodja na Zapestju 3. Osem žic v priključku označuje različne funkcije, kot je navedeno v tabeli:

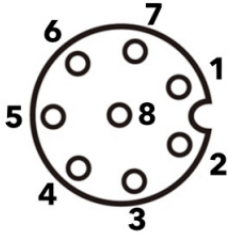
	Koda PIN #	Signal	Opis
	1	AI3 / RS485-	Analogni v 3 ali RS485-
	2	AI2 / RS485+	Analogni v 2 ali RS485+
	3	TO0 / PWR	Digitalni izhodi 0 ali 0 V/12 V/24 V
	4	TO1 / GND	Digitalni izhodi 1 ali Ozemljitev
	5	MOČ	0 V / 12 V / 24 V
	6	TI0	Digitalni vhodi 0
	7	TI1	Digitalni vhodi 1
	8	GND	Ozemljitev



#### OBVESTILO

Konektor orodja je potrebno ročno priviti do največ 0,4 Nm.

### Pripomočki V/I orodja

V/I orodje lahko zahteva dodatni element za lažjo povezavo z orodji. Odvisno od orodja lahko uporabite naslednje pripomočke V/I orodja: Adapter za prirobnico orodja (glejte [Pripomočki za prirobnico orodja](#)) in/ali Adapter kabla orodja.

### Adapter kabla orodja

Adapter kabla orodja je elektronski pripomoček, ki omogoča združljivost med V/I orodjem in orodjem e-Series.

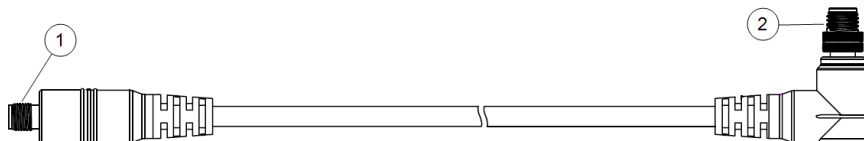

- 1 Povezava z orodjem/končnim efektorjem.
- 2 Povezava z robotom.



#### OPOZORILO

Povezava adapterja kabla orodja z robotom, ki je vklopljen, lahko povzroči poškodbe.

- Pred priključitvijo adapterja na robota priključite adapter na orodje/končni efektor.
- Ne vklopite robota, če adapter kabla orodja ni priključen na orodje/končni efektor.

Osem žic v adapterju kabla orodja označuje različne funkcije, kot je navedeno v tabeli spodaj:

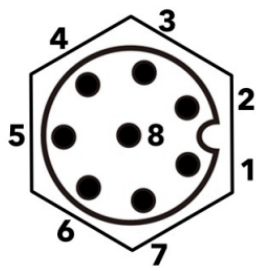
	Koda PIN #	Signal	Opis
	1	AI2 / RS485+	Analogni v 2 ali RS485+
	2	AI3 / RS485-	Analogni v 3 ali RS485-
	3	TI1	Digitalni vhodi 1
	4	TI0	Digitalni vhodi 0
	5	MOČ	0 V / 12 V / 24 V
	6	TO1 / GND	Digitalni izhodi 1 ali Ozemljitev
	7	TO0 / PWR	Digitalni izhodi 0 ali 0 V/12 V/24 V
	8	GND	Ozemljitev



#### OZEMLJITEV

Prirobnica orodja je priključena na ozemljitev.

## 7.14. Specifikacije namestitve orodja V/I

### Opis

Električne specifikacije so prikazane spodaj. Dostopajte do V/I orodja na zavihku Namestitev (glejte del [Del II Priročnik za programsko opremo on page131](#)) za nastavljanje vira notranjega napajanja na 0 V, 12 V ali 24 V.

Parameter	Najm.	Tip	Najv.	Enota
Napajalna napetost v 24-voltnem načinu	23,5	24	24,8	V
Napajalna napetost v 12-voltnem načinu	11,5	12	12,5	V
Tok napajanja (enojni pin)*	-	600	2000**	mA
Tok napajanja (dvojni pin)*	-	600	2000**	mA
Kapacitivna obremenitev napajanja	-	-	8000***	uF

Za induktivno breme je zelo priporočljivo uporabiti varovalne diode.

## 7.15. Napajanje moči orodja

### Opis

Dostopajte do V/I orodja na zavihku Namestitev (glejte del [Del II Priročnik za programsko opremo on page131](#)) za nastavljanje vira notranjega napajanja na 0 V, 12 V ali 24 V.

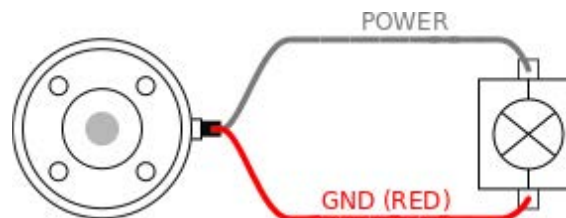

### Napajanje Dvojni pin

V načinu napajanja Dvojni pin lahko izhodni tok naraste, kot je navedeno v (7.15 [Napajanje moči orodja on the previous page](#), razpredelnica dve).

1. V glavi tapnite **Namestitev**.
2. V seznamu na levi se dotaknite možnosti **Splošno**.
3. Dotaknite se **V/I Orodja** in izberite **Moč dvojnega pina**.
4. Povežite žico Moč (sivo) na TO0 (modro) Ozemljitev (rdeča) na TO1 (rožnata).

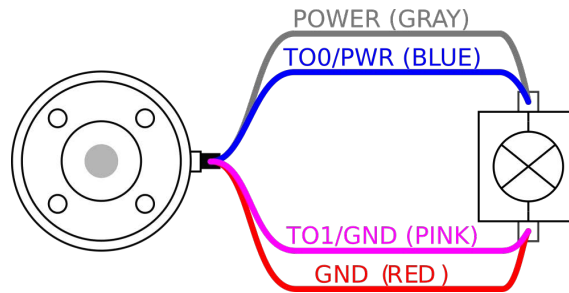

#### OBVESTILO

Ko se robot zaustavi v sili, je napetost nastavljena na 0 V za oba napajalna pina (napajanje je izključeno).

## 7.16. Digitalni izhodi orodja

### Opis

Digitalni izhodi podpirajo tri različne načine:

Način	Aktivno	Neaktivno
Pogrezanje (NPN)	LO	Odpri
Pridobivanje (PNP)	HI	Odpri
Potisni / Vleci	HI	LO

Dostopajte do V/I orodja na zavihku Namestitev (glejte del [Del II Priručnik za programsko opremo on page 131](#)) za konfiguracijo izhodnega načina vsakega pina. Električne specifikacije so prikazane spodaj:

Parameter	Najm.	Tip	Najv.	Enota
Napetost v odprtem načinu	-0,5	-	26	V
Napetost ob padcu 1A	-	0,08	0,09	V
Tok ob pridobivanju/padcu	0	600	1000	mA
Tok skozi ozemljitev	0	1000	3000*	mA



#### OBVESTILO

Ko se robot zaustavi v sili, sta digitalna izhoda (DO0 in DO1) deaktivirana (visoki Z).



#### PREVIDNO

Tok na digitalnih izhodih orodja ni omejen. Preseganje določenih podatkov lahko povzroči trajno škodo.

### Uporaba digitalnih izhodov orodja

Ta primer prikazuje vklop porabnika z notranjim 12-voltnim ali 24-voltnim električnim napajanjem. Izhodna napetost na zavihku V/I mora biti določena. Med ELEKTRIČNIM priključkom in varovalom/tlemi je napetost, tudi če je porabnik izključen.

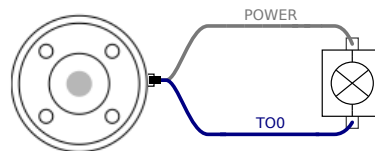

\*Za induktivne porabnike je priporočljivo uporabiti varovalne diode, kot je prikazano spodaj.

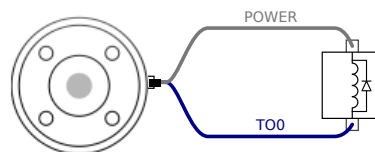

## 7.17. Digitalni vhodi orodja

**Opis** Zaslon Zagon vsebuje nastavitve za samodejno nalaganje in zagon privzetega programa ter za samodejno inicializacijo robotove roke med zagonom.

**Tabela** Digitalni vhodi so izvedeni kot PNP s šibkimi Pull-down-upori. To pomeni, da bo imel potencialno prosti vhod vedno nizko vrednost. Električne specifikacije so prikazane spodaj.

Parameter	Najm.	Type (Tip)	Najv.	Enota
Vhodna napetost	-0,5	-	26	V
Logična nizka napetost	-	-	2,0	V
Logična visoka napetost	5,5	-	-	V
Vhodni upor	-	47 k	-	$\Omega$

**Uporaba digitalnih vhodov orodja** Ta primer prikazuje priklop preprostega gumba.

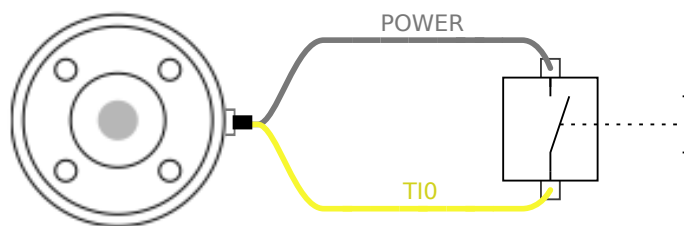

## 7.18. Analogni vhodi za orodje

**Opis** Analogni vhodi orodja so nediferencialni in jih lahko na zavihku V/I nastavite na poljuben tok (4-20mA) ali poljubno napetost (0-10 V), (glejte del [Del II Priručnik za programsko opremo on page131](#) ). Električne specifikacije so prikazane spodaj.

Parameter	Najm.	Type (Tip)	Najv.	Enota
Vhodna napetost v napetostnem načinu	-0,5	-	26	V
Vhodni upor @ obseg 0 V do 10V	-	10,7	-	k $\Omega$
Resolucija	-	12	-	bit
Vhodna napetost v tokovnem načinu	-0,5	-	5,0	V
Vhodni tok v tokovnem načinu	-2,5	-	25	mA
Vhodni upor @ obseg 4 mA do 20 mA	-	182	188	$\Omega$
Resolucija	-	12	-	bit

Dva primera uporabe digitalnega vhoda sta prikazana v naslednjih podglavjih.

## Previdno



## PREVIDNO

Analogni vhodi niso zaščiteni pred napetostjo v načinu toka. Prekoračitev omejitve v električnih specifikacijah lahko povzroči trajno škodo na vhodu.

**Uporaba  
analognih vhodov  
orodja,  
nediferencialno**

Ta primer prikazuje povezavo analognega senzorja z nediferencialnim izhodom. Izhod senzorja je lahko tok ali napetost, če je vhodni način tega analognega vhoda nastavljen na isto na zavihku V/I.

Opomba: Lahko preverite, ali lahko senzor z izhodno napetostjo poganja notranji upor orodja ali pa je meritev morda neveljavna.

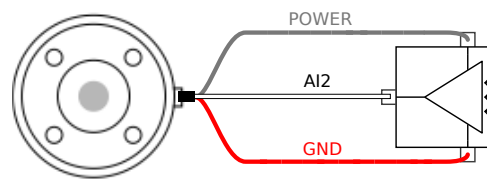

**Uporaba  
analognih vhodov  
orodja,  
diferencialno**

Ta primer prikazuje povezavo analognega senzorja z diferencialnim izhodom. Če negativni izhod povežite na ozemljitev (0 V), deluje na enak način kot nediferencialni senzor.

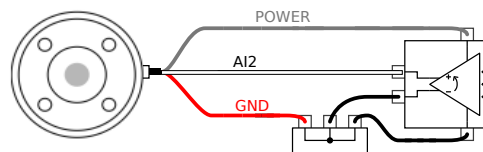

## 7.19. Komunikacija V/I orodja

## Opis

- **Zahteve signalov** Signali RS485 uporabljajo notranjo varovalno selekcijo. Če priključena naprava tega varovanja ne podpira, je potrebno selekcijo izvesti v priključenem orodju ali jo dodati od zunaj, z dodajanje pull-up uporov na RS485+ ter pull-down uporov na RS485-.
- **Latenca** Latenca sporočil, poslanih preko priključka orodja, je med 2 ms in 4 ms, od časa, ko je sporočilo napisano na računalnik do začetka sporočila na RS485. Predpomnilnik hrani podatke, poslani na priključek orodja, dokler linije ne stopi v stanje mirovanja. Ko je prejetih 1000 bajtov podatkov, se sporočilo zapiše na napravo.

Hitrost prenosa (Baud rate)	9,6 k, 19,2 k, 38,4 k, 57,6 k, 115,2 k, 1 M, 2 M, 5 M
Končni biti	1, 2
Pariteta	Nič, Liho, Sodo

## 8. Prevoz

### Opis

Robota premeščajte in prevažajte samo v izvorni embalaži. Embalažo shranite na suhem, če boste nekoč robota morali premakniti. Pri premikanju robota iz embalaže na mesto postavitve držite obe cevi robotove roke hkrati. Robota držite pri miru, dokler vsi vijaki osnove niso varno pritrjeni. Krmilno omarico dvignite za ročaj.

### Opozorilo: Dvigovanje



#### OPOZORILO

Nepravilne tehnike dvigovanja ali uporaba nepravilne dvizne opreme lahko povzroči telesne poškodbe.

- Poskrbite, da ne preobremenite svojega hrbta ali drugih telesnih delov, ko dvigate opremo.
- Uporabite ustrezno opremo za dviganje.
- Upoštevajte vse območne in nacionalne smernice za dviganje bremen.
- Prepričajte se, da robota namestite v skladu z navodili v poglavju Mehanski vmesnik.



#### OBVESTILO

Če je robot med transportom priklopljen na namestitev/namen uporabe drugega ponudnika, upoštevajte:

- Transport robota brez originalne embalaže razveljavi veljavnost vseh garancij podjetja Universal Robots A/S.
- Če je robot med transportom priklopljen na namestitev/namen uporabe drugega ponudnika, upoštevajte priporočila za transport robota brez originalne transportne embalaže.

### Izjava o omejitvi odgovornosti

Družba Universal Robots ne more sprejeti odgovornosti za morebitno škodo pri prevozu in prenašanju opreme.

Priporočila za transport brez zaščitne embalaže so na voljo na: [myur.universal-robots.com/manuals](https://myur.universal-robots.com/manuals)

### Opis

Universal Robots vedno priporoča prevoz robota v originalni embalaži. Ta priporočila veljajo kot nasveti za zmanjšanje neželenih vibracij v členih in zavornih sistemih ter za zmanjšanje vrtenja členov.

Če transport robota opravite brez originalne embalaže, upoštevajte te smernice:

- Robota za transport čim bolj zložite - ne prevažajte ga v položaju singularnosti.
- Če je mogoče, pomaknite težišče robota čim bližje osnovi robota.
- Pritrdite vsako cev na trdno površino na dveh različnih točkah na cevi.
- Dobro pritrdite končni efektor na 3 oseh.

**Prevoz**

Robota za transport čim bolj zložite.

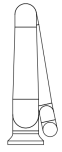
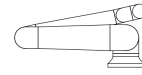

Robota ne transportirajte v iztegnjenem položaju.  
(položaj singularnosti)

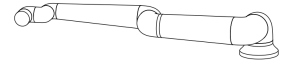
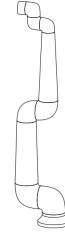

Pritrdite cevi na trdno površino.  
Dobro pritrdite končni efektor na 3 oseh.

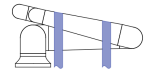
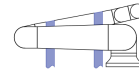

## 9. Vzdrževanje in servis

### Opis

Opravite vizualni pregled in pogoje dela v skladu z vsemi varnostnimi navodili v tem priročniku.

Vzdrževanje, pregled, kalibriranje in popravila morate izvajati v skladu z najnovejšo različico servisnega priročnika, ki ga najdete na spletnem mestu za podporo:

<http://www.universal-robots.com/support>.

Popravila lahko izvaja samo podjetje Universal Robots ali pooblašeni sistemski operaterji. Popravila lahko opravljajo tudi osebe, ki so usposobljene in jih določi stranka, po navodilih za načrt preverjanja, ki je opisan v servisnem priročniku. Glejte servisni priročnik: 5. poglavje za celoten načrt preverjanja za usposobljeno osebo.

Vsi deli, poslani družbi Universal Robots, bodo vrnjeni v skladu s pogoji, navedenimi v servisnem priročniku.

### Varnost pri vzdrževanju

Po vzdrževanju in popravilih je obvezno preveriti, da je zahtevana raven varnosti še vedno zagotovljena. Pri tem preverjanju se je potrebno držati veljavnih državnih in območnih uredb o varnosti pri delu. Potrebno je preveriti tudi pravilno delovanje vseh varnostnih funkcij.

Namen vzdrževanja in popravil je zagotavljanje funkcionalnosti sistema, oz. v primeru okvar, povrniti sistem v stanje običajnega delovanja. Popravila vključujejo iskanje napak in sama popravila.

Pri delu z robotovo roko ali krmilno omarico morate upoštevati naslednje postopke in opozorila.

### Opozorilo



#### OPOZORILO

Neupoštevanje katere koli od spodaj navedenih varnostnih praks lahko povzroči poškodbe.

- Izključite glavni napajalni kabel na spodnji strani krmilne omarice, da zagotovite, da omarica ni pod napetostjo. Odklopite vse druge vire energije, povezane z robotovo roko ali krmilno omarico. Poskrbite, da med izvajanjem popravil nihče drug ne bo mogel priklopiti sistema na vir napajanja.
- Preverite ozemljitev, preden ponovno vključite sistem.
- Upoštevajte uredbe o elektrostaticni razelektritvi, ko razstavljate dele robotove roke ali krmilne omarice.
- Preprečite, da bi v robotovo roko ali krmilno omarico vstopila voda in prah.

### Opozorilo: Električna



#### OPOZORILO: ELEKTRIKA

Razstavljanje napajalne enote krmilne omarice prehitro po izklopu lahko povzroči poškodbe zaradi električnih nevarnosti.

- Ne razstavljajte napajalnika znotraj krmilne omarice, saj v napajalniku lahko ostane visoka napetost (tudi do 600 V) še nekaj ur po tem, ko je krmilna omarica izklopljena.

# 10. Čiščenje in pregled robotske roke

## Opis

Zaslon Zagon vsebuje nastavitve za samodejno nalaganje in zagon privzetega programa ter za samodejno inicializacijo robotove roke med zagonom.

## Dnevno čiščenje

Prah/umazanijo/olje lahko z robotove roke odstranite s krpo ter enim od teh čistilnih sredstev: voda, izopropilni alkohol, 10 % etanol ali 10 % mešanica Naphtha. V redkih primerih so na členih lahko vidne sledi masti. To ne vpliva na delovanje, uporabo ali življenjsko dobo člena.

## Dodatno čiščenje

Zaradi dodatnega poudarka na čiščenju vašega robota, UR priporoča čiščenje s 70% izopropilnim alkoholom (alkoholom za drgnjenje).

1. Robota obrišite s trdo zvito krpo iz mikrovlaken in 70% izopropilnim alkoholom (alkoholom za drgnjenje).
2. Pustite 70-odstotni izopropilni alkohol na robotu 5 minut, nato pa ga očistite s standardnim postopkom čiščenja.

**NE NE UPORABITE BELILO.** Ne uporabljajte belila v razredčeni čistilni raztopini.

## Načrt pregleda robotove roke

Tabela spodaj predstavlja kontrolni seznam za vrste preverjanj, ki jih priporoča podjetje Universal Robots. Preverjanja opravljajte redno, kot je priporočeno v tabeli. Če je kateri od navedenih delov v nesprejemljivem stanju, ga morate popraviti ali zamenjati.

Vrsta preverjanja			Časovni okvir		
			Mesečno	Na 2 leti	Letno
1	Preverite ploščate obročke	V		X	
2	Preverite kabel robota	V		X	
3	Preverite priključek kabla robota	V		X	
4	Preverite pritrdilne vijake robotove roke *	F	X		
5	Preverite pritrdilne vijake orodja *	F	X		
6	Okrogla zanka	F			X

Načrt pregleda  
robotove roke**OBVESTILO**

Uporaba stisnjenega zraka za čiščenje robotove roke lahko poškoduje dele robotove roke.

- Robotove roke nikoli ne čistite s stisnjenim zrakom.

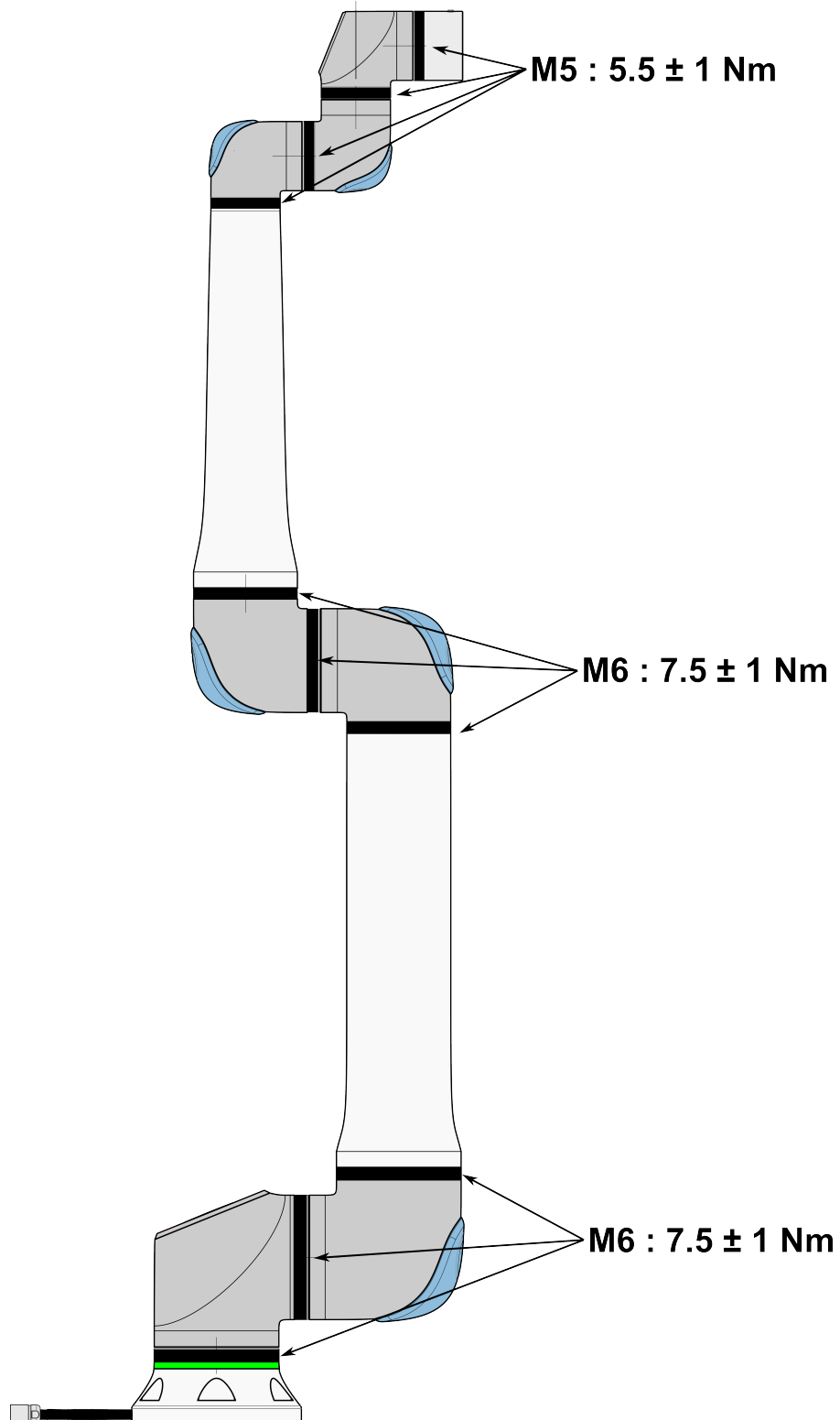

### Načrt pregleda robotove roke

1. Če je mogoče, premaknite robotovo roko v začetno točko.
2. Izklopite in odklopite napajalni kabel iz krmilne omarice.
3. Preverite kabel med krmilno omarico in robotovo roko za znake poškodb.
4. Preverite, če so vijaki robotske osnove ustrezno priti.
5. Preverite, če so vijaki prirobnice orodja ustrezno priti.
6. Preverite ploščate obročke za znake obrabe in poškodb.
  - Po potrebi zamenjajte obrabljene ploščate obročke.



#### OBVESTILO

Če v obdobju veljavne garancije na robotu opazite poškodbe, se obrnite na prodajalca robota.

### Pregled

1. Odstranite katero koli orodje ali priključek ali nastavite TCP/obremenitev/CoG glede na specifikacijo orodja.
2. Premik robotove roke v Freedrive:
  - Na programirni enoti 3PE hitro pritisnite ter znova hitro pritisnite ter pridržite tipko 3PE.

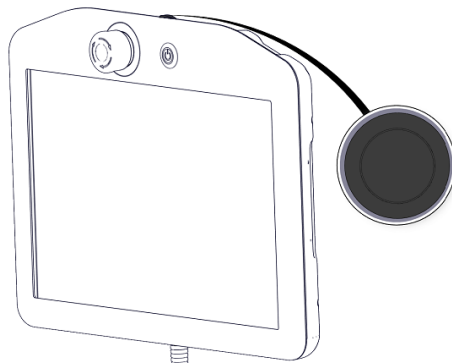

Gumb za vklop

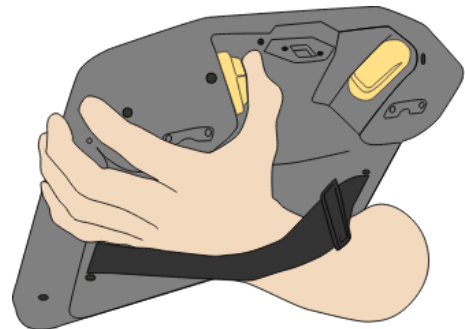

Gumb 3PE

3. Povlecite/potisnite robota v vodoravno podaljšan položaj in ga spustite.

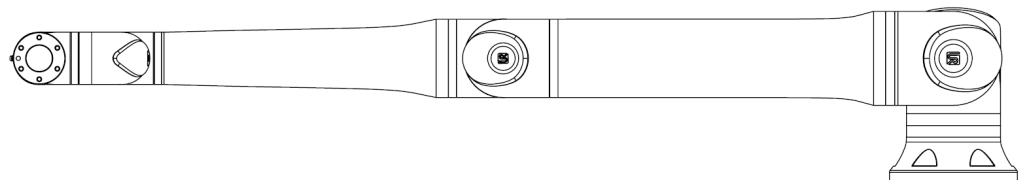

4. Preverite, da robotova roka lahko zadrži položaj brez podpore in brez aktiviranja funkcije Freedrive.

# 11. Odstranjevanje in okolje

---

## Opis

Robote družbe Universal Robots e-Series morate zavreči v skladu z veljavnimi državnimi zakoni, uredbami in standardi.

Roboti družbe Universal Robots e-Series so izdelani z omejeno uporabo škodljivih snovi, da bi tako čim bolj zavarovali okolje; kot določa evropska smernica RoHS 2011/65/EU. Ta snovi vključujejo živo srebro, kadmij, svinec, krom VI, polibromirane bifenile in polibromirane difenil etre.

Stroški za odstranjevanje in ravnanje z elektronskimi odpadki robotov Universal Robots e-Series, prodanih na danskem tržišču, so že plačani v sistem DPA s strani družbe Universal Robots A/S. Uvozniki v državah, ki jih pokriva evropska smernica WEEE 2012/19/EU morajo same poskrbeti za ustrezeni vpis v register WEEE svoje države. Strošek običajno znaša manj kot 1€/robot. Seznam državnih registrov lahko najdete tukaj: <https://www.ewrn.org/national-registers>.

---

# 12. Certifikati

## Opis

Dokazila tretjih strani so prostovoljna. Da bi operaterjem robota ponudili najboljšo možno storitev, se je družba, se je družba Universal Robots odločila, da svoje robote certificira pri naslednjih uglednih ustanovah. Kopije vseh certifikatov najdete v poglavju: Certifikati.

## Certifikati

 <p>EN ISO 10218-1 EN ISO 13849-1</p> <p>www.tuv.com ID 0007000000</p>	TÜV Rheinland	Certifikati TÜV Rheinland v skladu EN ISO 10218-1 in EN ISO 13849-1. TÜV Rheinland je sinonim za varnost in kakovost na skoraj vseh področjih poslovanja in življenja. Podjetje je bilo ustanovljeno pred 150 leti in je vodilno na področju ponujanja storitev testiranja.
 TÜVRheinland®	TÜV Rheinland Severna Amerika	Kanadski električni zakonik, CSA 22.1, člen 2-024, v Kanadi zahteva, da mora opremo potrditi organizacija za preskušanje, ki jo je odobril Standards Council of Canada.
	CHINA RoHS	Roboti Universal Robots e-Series so skladni z metodami upravljanja CHINA RoHS glede nadzora onesnaževanja s strani električnih informacijskih izdelkov.
	Varnost KCC	Roboti Universal Robots e-Series so skladni s korejskimi standardi KCC za varnost izdelkov.
	Registracija KC	Roboti Universal Robots e-Series so bili ocenjeni kot skladni za uporabo v delovnem okolju. Zato obstaja tveganje radijskih motenj, ko se uporablja v gospodinjstvu.
	Delta	Učinkovitost robotov Universal Robots e-Series je preizkušena s strani organa DELTA.

## Dokazila tretjih strani za dobavitelje

	Okolje	Paleta za prevoz robotov Universal Robots e-Series, ki nam jih priskrbijo dobavitelji, so skladne z danskimi zahtevami ISMPM-15 za izdelavo lesene embalaže in so označene v skladu s to shemo.
---	--------	---

**Dokazilo o preizkusu  
proizvajalca**

	Universal Robots	Roboti Universal Robots e-Series so podvrženi nenehnim notranjim preizkusom in testnim postopkom na koncu proizvodne linije. Preizkusi UR so pod nenehnim nadzorom in se nenehno izboljšujejo.
---	---------------------	---

**Deklaracije v  
skladu s  
smernicami EU**

Čeprav direktive EU v prvi vrsti veljajo za Evropo, deklaracije EU priznavajo in/ali zahtevajo tudi nekatere države zunaj Evrope. Evropske smernice so na voljo na uradni strani: <https://eur-lex.europa.eu>.

V skladu s strojniško smernico so roboti Universal Robots delno sestavljene naprave, zato kot takim ni nameščena oznaka CE.

Deklaracijo o vključitvi (DOI) v skladu z direktivo o strojih najdete v poglavju: Deklaracije in certifikati.

# 13. Čas in razdalja pri ustavljanju

## Opis

Grafični podatki, podani za **Člen 0 (osnova)**, **Člen 1 (rame)** in **Člen 2 (komolec)** so veljavni za razdaljo in čas ustavljanja:

- Kategorija 0
- Kategorija 1
- Kategorija 2

Preizkus na **Členu 0** je bil izveden z vodoravnim gibanjem, tj. os vrtenja je bila pravokotna na podlago. Pri testih **Joint 1** in **Joint 2** je robot sledil navpični poti, kjer so bile rotacijske osi vzporedne s tlemi, zaustavitev pa je bila izvedena, ko se je robot premikal navzdol. Os Y je razdalja od mesta, kjer se ustavi, do končnega položaja. Koristni CoG je na prirobnici orodja.

Nastavite lahko varnostno ocenjen najdaljši čas ustavljanja in razdaljo. Če se uporabljajo uporabniško določene nastavitve, se hitrost programa prilagodi tako, da ustreza izbranim omejitvam.

## Člen 0 (OSNOVA)

Razdalja ustavljanja v metrih za 33 % od 30 kg

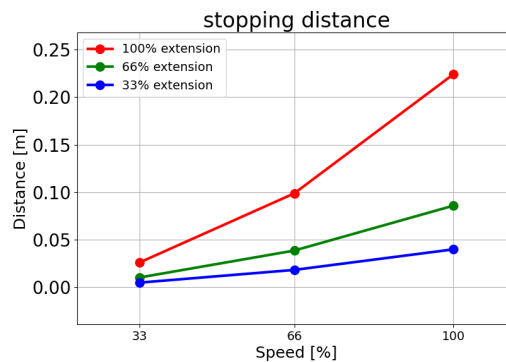

Razdalja ustavljanja v metrih za 66 % od 30 kg

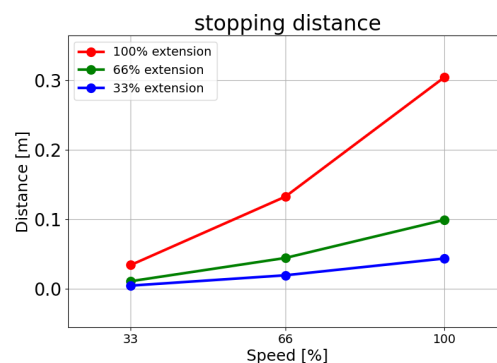

Razdalja  
ustavljanja v  
metrih pri  
maksimalni  
obremenitvi 30 kg

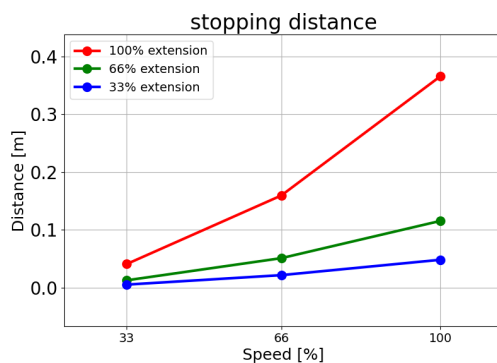

### Člen 0 (OSNOVA)

Čas ustavljanja v  
sekundah za 33 %  
od 30 kg

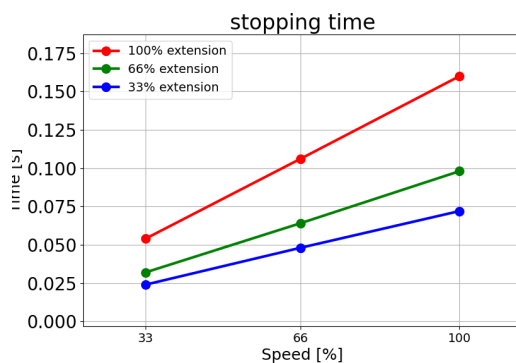

Čas ustavljanja v  
sekundah za 66 %  
od 30 kg

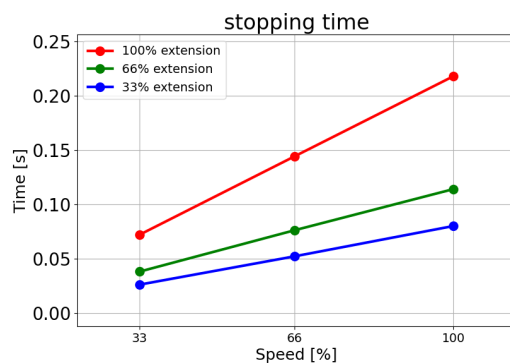

Čas ustavljanja v  
sekundah pri  
maksimalni  
obremenitvi 30 kg

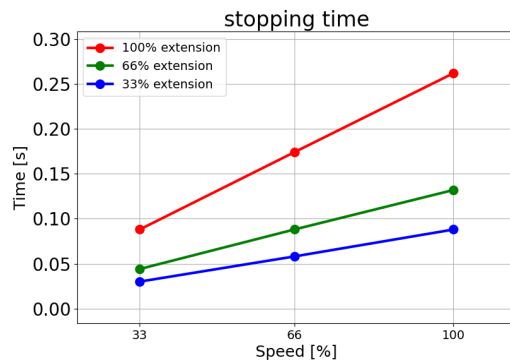

Avtorske pravice © 2009-2024 podjetja Universal Robots A/S. Vse pravice pridržane.

**Člen 1 (RAME)**

Razdalja ustavljanja v metrih za 33 % od 30 kg

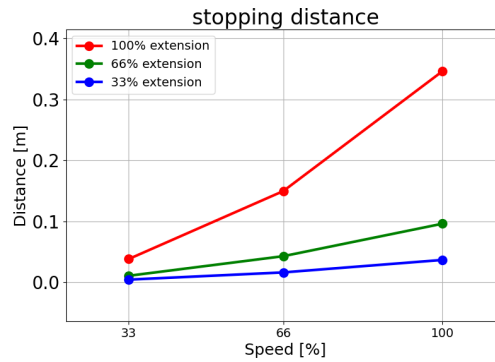

Razdalja ustavljanja v metrih za 66 % od 30 kg

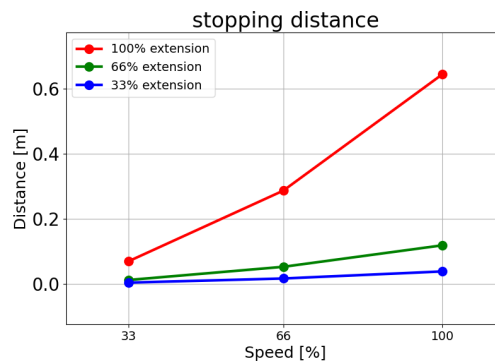

Razdalja ustavljanja v metrih pri maksimalni obremenitvi 30 kg

V tem posebnem preskusnem gibanju je mogoče doseči le 80 % največje nazivne hitrosti.

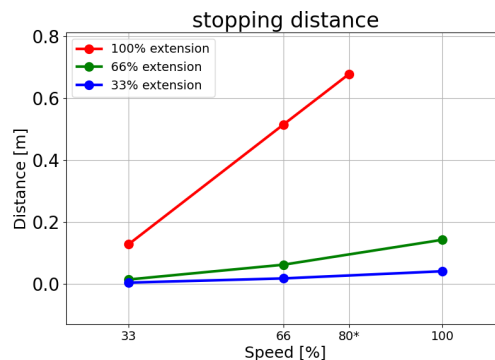
**Člen 1 (RAME)**

Čas ustavljanja v sekundah za 33 % od 30 kg

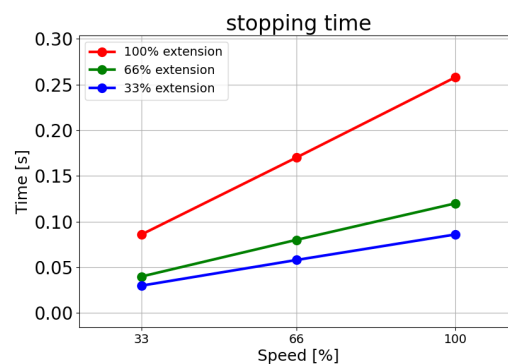

Čas ustavljanja v sekundah za 66 % od 30 kg

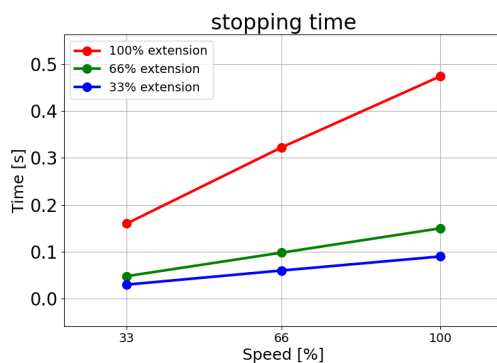

Čas ustavljanja v sekundah pri maksimalni obremenitvi 30 kg

V tem posebnem preskusnem gibanju je mogoče doseči le 80 % največje nazivne hitrosti.

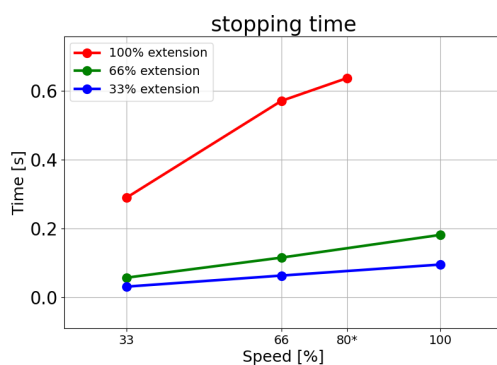

## Člen 2 (KOMOLEC)

Razdalja ustavljanja v metrih za 33 % od 30 kg

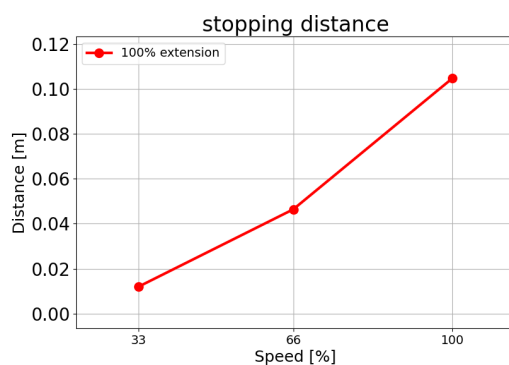

Razdalja ustavljanja v metrih za 66 % od 30 kg

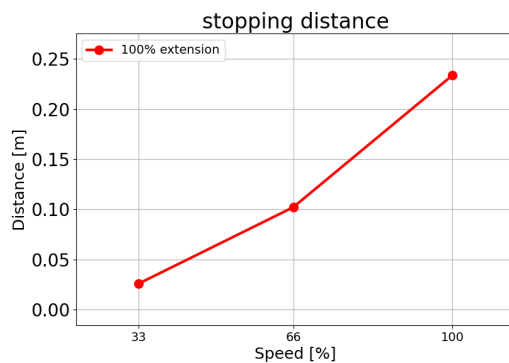

Avtorske pravice © 2009-2024 podjetja Universal Robots A/S. Vse pravice pridržane.

Razdalja  
ustavljanja v  
metrih pri  
maksimalni  
obremenitvi 30 kg

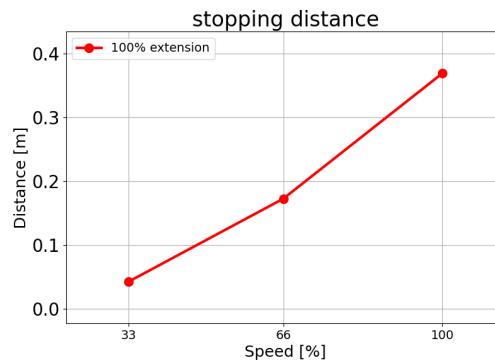

## Člen 2 (KOMOLEC)

Čas ustavljanja v  
sekundah za 33 %  
od 30 kg

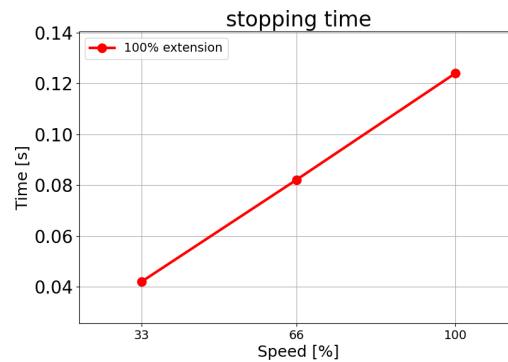

Čas ustavljanja v  
sekundah za 66 %  
od 30 kg

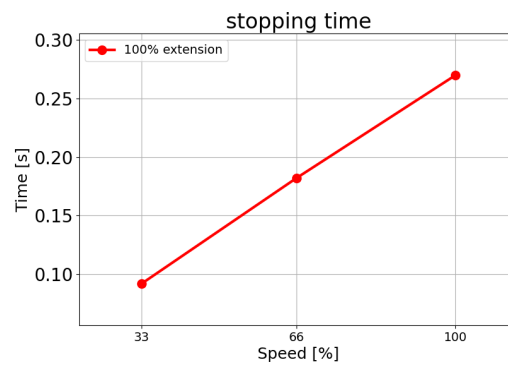

Čas ustavljanja v  
sekundah pri  
maksimalni  
obremenitvi 30 kg

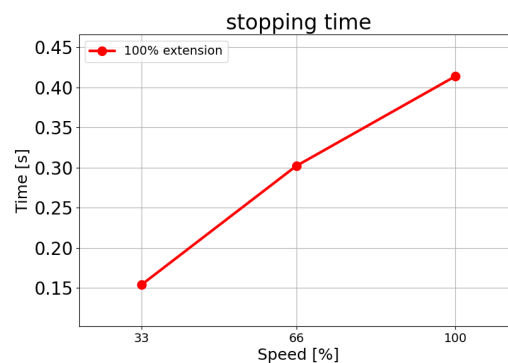

# 14. Deklaracije in certifikati

EU Declaration of Incorporation (DOI) (in accordance with 2006/42/EC Annex II B) original: EN	
Manufacturer:	Universal Robots A/S Energivej 25, DK-5260 Odense S Denmark
Person in the Community Authorized to Compile the Technical File:	David Brandt, Technology Officer, R&D Universal Robots A/S, Energivej 25, DK-5260 Odense S
Description and Identification of the Partly-Completed Machine(s):	
Product and Function:	Industrial robot multi-purpose multi-axis manipulator with control box & with or without a 3PE teach pendant. Function is determined by the completed machine (robot application or cell with end effector, intended use and application program).
Model	UR20 and UR30: Below cited standards and this declaration include:
Serial Number	Starting 2023 6 8 00000 and higher
	year series 8=UR20, 9=UR30 Sequential numbering, restarting at 0 each year NOTE: This DOI is not applicable when the OEM Controller is used
Incorporation	Universal Robots UR20 and UR30 shall only be put into service upon being integrated into a final complete machine (robot application or robot cell), which conforms with the provisions of the Machinery Directive and other applicable Directives.

It is declared the above products fulfil, for what is supplied, the following Directives as detailed below. When this incomplete machine is integrated and becomes a complete machine, the integrator is responsible for determining that completed machine fulfils all applicable Directives and providing the Declaration of Conformity.

The following essential requirements have been fulfilled:	
I. Machinery Directive 2006/42/EC	1.1.2, 1.1.3, 1.1.5, 1.2.1, 1.2.4.3, 1.2.5, 1.2.6, 1.3.2, 1.3.4, 1.3.8.1, 1.3.9, 1.5.1, 1.5.2, 1.5.5, 1.5.6, 1.5.10, 1.6.3, 1.7.2, 1.7.4, 4.1.2.3, 4.1.3, Annex VI. It is declared the relevant technical documentation has been compiled in accordance with Part B of Annex VII of the Machinery Directive.
II. Low-voltage Directive 2014/35/EU	Reference the LVD and the harmonized standards used below.
III. EMC Directive 2014/30/EU	Reference the EMC Directive and the harmonized standards used below.
Reference to the harmonized standards used, as referred to in Article 7(2) of the MD & LV Directives and Article 6 of the EMC Directive:	(I) EN ISO 10218-1:2011, (I) EN ISO 12100:2010, (I) EN ISO 13732-1:2008, (I) EN ISO 13849-1:2015, (I) EN ISO 13849-2:2012, (I) EN ISO 13850:2015, (I) EN 60204-1:2018, (II) EN 60320-1:2021
	(II) EN 60529:1991+A1:2000+A2:2013, (I) EN 60947-5-5:1997+A1:2005+A11:2013+A2:2017, (I) EN 60947-5-8:2020
	(III) EN 61000-3-2:2019, (III) EN 61000-3-3:2013 (III) EN 61000-6-2:2019, (III) EN 61000-6-4:2019
Reference to other technical standards and technical specifications used:	(I) ISO 9409-1:2004, (I) ISO/TS 15066:2016 as applicable (III) EN 60068-2-1:2007, (III) EN 60068-2-2:2007
	(III) EN 60068-2-27:2008, (III) EN 60068-2-64:2008+A1:2019, (II) EN 60664-1:2007, (II) EN 61784-3:2021 [SIL2], (III) EN 61326-3-1 2017 [Industrial locations SIL 2]



It is declared the above products fulfil, for what is supplied, the following Directives as detailed below. When this incomplete machine is integrated and becomes a complete machine, the integrator is responsible for determining that completed machine fulfils all applicable Directives and providing the Declaration of Conformity.

The manufacturer, or his authorised representative, shall transmit relevant information about the partly completed machinery in response to a reasoned request by the national authorities. Approval of full quality assurance system (ISO 9001), by the notified body Bureau Veritas, certificate #DK015892.

Odense Denmark, 10 January 2024

*Roberta Nelson Shea, Global Technical Compliance Officer*

Izjava EU o vključitvi (Doi) (v skladu s Prilogo II B 2006/42/ES) izvirnik: SL	
Proizvajalec:	Universal Robots A/S Energivej 25, DK-5260 Odense S Danska
Oseba v skupnosti, pooblaščenca za sestavljanje tehnične datoteke:	David Brandt, Tehnolog, RR Universal Robots A/S, Energivej 25, DK-5260 Odense S
Opis in identifikacija delno sestavljenega stroja oz. strojev:	
Izdelek in delovanje:	Industrijski robot, večosni manipulator s krmilno omarico in z ali brez programirne enote. Delovanje določi popolnoma sestavljen stroj (uporaba robota ali celice s končnim efektorjem, predvideno uporabo in programom).
Model	UR20 in UR30: Spodnji citirani certifikati in ta izjava vključujejo:
Serijska številka	Začenši 2023 6 8 00000 in višje
	leto serije 8=UR20; 9=UR30 Zaporedno številčenje, ponastavljeno na 0 vsako leto
	Opomba: Ta izjava o vgradnji se ne uporablja, če je v uporabi krmilnik UR OEM .
Vključitev	Roboti Universal Robots UR20 in UR30 bodo dani v uporabo šele po integraciji v popolno zaključeni stroj (uporaba robota ali celice), ki je skladen z določili Direktive o strojih in z drugimi veljavnimi direktivami.

Izjavljamo, da zgornji izdelki, v namene, za katere so dobavljeni, izpolnjujejo naslednje direktive, kot je razloženo spodaj. Ko je ta nepopolno sestavljen stroj integriran in postane polno sestavljen stroj, je integrator odgovoren za zagotovitev, da je polno sestavljen stroj skladen z vsemi direktivami in drugimi standardi.

Izpolnjene so bile naslednje bistvene zahteve:

I. Direktiva o strojih 2006/42/ES	1.1.2, 1.1.3, 1.1.5, 1.2.1, 1.2.4.3, 1.2.5, 1.2.6, 1.3.2, 1.3.4, 1.3.8.1, 1.3.9, 1.5.1, 1.5.2, 1.5.5, 1.5.6, 1.5.10, 1.6.3, 1.7.2, 1.7.4, 4.1.2.3, 4.1.3, Priloga VI. Izjavljamo, da je relevantna tehnična dokumentacija zbrana v skladu z delom B priloge VII Direktive o strojih.
II. Direktiva o nizki napetosti 2014/35/EU	Sklicujte se na LVD in spodaj navedene usklajene uporabljene standarde.
III. Direktiva EMC 2014/30/EU	Sklicujte se na direktivo EMC in spodaj navedene usklajene uporabljene standarde.
Sklicujte se na uporabljene usklajene standarde po Členu 7(2) Direktive o strojih (MD in LV) in 6. členu direktive EMC:	(I) EN ISO 10218-1:2011, (I) EN ISO 12100:2010, (I) EN ISO 13732-1:2008, (I) EN ISO 13849-1:2015, (I) EN ISO 13849-2:2012, (I) EN ISO 13850:2015, (I) EN 60204-1:2018, (II) EN 60320-1:2021
	(II) EN 60529:1991+A1:2000+A2:2013, (I) EN 60947-5-5:1997+A1:2005 +A11:2013+A2:2017, (I) EN 60947-5-8:2020
	(III) EN 61000-3-2:2019, (III) EN 61000-3-3:2013 (III) EN 61000-6-2:2019, (III) EN 61000-6-4:2019
Sklici do drugih uporabljenih tehničnih standardov in specifikacij:	(I) ISO 9409-1:2004, (I) ISO/TS 15066:2016, kot je ustrezno (III) EN 60068-2-1:2007, (III) EN 60068-2-2:2007
	(III) EN 60068-2-27:2008, (III) EN 60068-2-64:2008+A1:2019, (II) EN 60664-1:2007, (II) EN 61784-3:2021 [SIL2], (III) EN 61326-3-1 2017 [Industrijske lokacije sil 2]
Proizvajalec oz. pooblaščenca zastopnik proizvajalca, bo predal relevantne informacije o delno sestavljenem stroju na utemeljeni poziv s strani državnih organov. Odobritev celotnega sistema zagotavljanja kakovosti (ISO 9001) s strani organa Bureau Veritas, št. certifikata #DK015892.	



**E C Declaration of Conformity.**

Name and Address of Manufacturer or Authorised Representative :

**MichLar ApS**  
 Lyshøjvej 17  
 DK-3650 Olstykke  
 Denmark  
 Phone: +45 47 19 21 19  
 E-mail: michlar@michlar.dk

Order Number: 35519

Serial Numbers	Qty	Description/Make/Type	WLL Tonnes
2365	1	Round sling 1Tx1M/2M Colour: VIOLET Material: Polyester	1
Factor of safety: 7:1			

Standards and Specifications Used	
BS.EN.1492-1:2000+A1:2008	Textile slings - Safety - Flat woven webbing slings, made of man-made fibres, for general purpose use.
BS.EN.1492-2:2000+A1:2008	Textile slings - Safety - Roundslings, made of man-made fibres, for general purpose use.

**Declaration.**

I declare that the above slings have been inspected and comply with the requirements of The Machinery Directive 2006/42/EC and the relevant product standard.

Authorised Signatory	Date
<i>MichLar ApS.</i>	15th August,2022

Avtorske pravice © 2009-2024 podjetja Universal Robots A/S. Vse pravice pridržane.

# 15. Deklaracije in certifikati

EU Declaration of Incorporation (DOI) (in accordance with 2006/42/EC Annex II B) original: EN	
Manufacturer:	Universal Robots A/S Energivej 25, DK-5260 Odense S Denmark
Person in the Community Authorized to Compile the Technical File:	David Brandt, Technology Officer, R&D Universal Robots A/S, Energivej 25, DK-5260 Odense S
Description and Identification of the Partly-Completed Machine(s):	
Product and Function:	Industrial robot multi-purpose multi-axis manipulator with control box & with or without a 3PE teach pendant. Function is determined by the completed machine (robot application or cell with end effector, intended use and application program).
Model	UR20 and UR30: Below cited standards and this declaration include:
Serial Number	Starting 2023 6 8 00000 and higher
	year series 8=UR20, 9=UR30 Sequential numbering, restarting at 0 each year NOTE: This DOI is not applicable when the OEM Controller is used
Incorporation	Universal Robots UR20 and UR30 shall only be put into service upon being integrated into a final complete machine (robot application or robot cell), which conforms with the provisions of the Machinery Directive and other applicable Directives.

It is declared the above products fulfil, for what is supplied, the following Directives as detailed below. When this incomplete machine is integrated and becomes a complete machine, the integrator is responsible for determining that completed machine fulfils all applicable Directives and providing the Declaration of Conformity.

The following essential requirements have been fulfilled:	
I. Machinery Directive 2006/42/EC	1.1.2, 1.1.3, 1.1.5, 1.2.1, 1.2.4.3, 1.2.5, 1.2.6, 1.3.2, 1.3.4, 1.3.8.1, 1.3.9, 1.5.1, 1.5.2, 1.5.5, 1.5.6, 1.5.10, 1.6.3, 1.7.2, 1.7.4, 4.1.2.3, 4.1.3, Annex VI. It is declared the relevant technical documentation has been compiled in accordance with Part B of Annex VII of the Machinery Directive.
II. Low-voltage Directive 2014/35/EU	Reference the LVD and the harmonized standards used below.
III. EMC Directive 2014/30/EU	Reference the EMC Directive and the harmonized standards used below.
Reference to the harmonized standards used, as referred to in Article 7(2) of the MD & LV Directives and Article 6 of the EMC Directive:	(I) EN ISO 10218-1:2011, (I) EN ISO 12100:2010, (I) EN ISO 13732-1:2008, (I) EN ISO 13849-1:2015, (I) EN ISO 13849-2:2012, (I) EN ISO 13850:2015, (I) EN 60204-1:2018, (II) EN 60320-1:2021
	(II) EN 60529:1991+A1:2000+A2:2013, (I) EN 60947-5-5:1997+A1:2005+A11:2013+A2:2017, (I) EN 60947-5-8:2020
	(III) EN 61000-3-2:2019, (III) EN 61000-3-3:2013 (III) EN 61000-6-2:2019, (III) EN 61000-6-4:2019
Reference to other technical standards and technical specifications used:	(I) ISO 9409-1:2004, (I) ISO/TS 15066:2016 as applicable (III) EN 60068-2-1:2007, (III) EN 60068-2-2:2007
	(III) EN 60068-2-27:2008, (III) EN 60068-2-64:2008+A1:2019, (II) EN 60664-1:2007, (II) EN 61784-3:2021 [SIL2], (III) EN 61326-3-1 2017 [Industrial locations SIL 2]



It is declared the above products fulfil, for what is supplied, the following Directives as detailed below. When this incomplete machine is integrated and becomes a complete machine, the integrator is responsible for determining that completed machine fulfils all applicable Directives and providing the Declaration of Conformity.

The manufacturer, or his authorised representative, shall transmit relevant information about the partly completed machinery in response to a reasoned request by the national authorities. Approval of full quality assurance system (ISO 9001), by the notified body Bureau Veritas, certificate #DK015892.

Odense Denmark, 10 January 2024

Roberta Nelson Shea, Global Technical Compliance Officer

#### Izjava EU o vključitvi (Doi) (v skladu s Prilogo II B 2006/42/ES) izvirnik: SL

Proizvajalec:	Universal Robots A/S Energivej 25, DK-5260 Odense S Danska
Oseba v skupnosti, pooblaščenca za sestavljanje tehnične datoteke:	David Brandt, Tehnolog, RR Universal Robots A/S, Energivej 25, DK-5260 Odense S
Opis in identifikacija delno sestavljenega stroja oz. strojev:	
Izdelek in delovanje:	Industrijski robot, večosni manipulator s krmilno omarico in z ali brez programirne enote. Delovanje določi popolnoma sestavljen stroj (uporaba robota ali celice s končnim efektorjem, predvideno uporabo in programom).
Model	UR20 in UR30: Spodnji citirani certifikati in ta izjava vključujejo:
Serijska številka	Začeni 2023 6 8 00000 in višje
	leto serije 8=UR20; 9=UR30 Zaporedno številčenje, ponastavljeno na 0 vsako leto Opomba: Ta izjava o vgradnji se ne uporablja, če je v uporabi krmilnik UR OEM .
Vključitev	Roboti Universal Robots UR20 in UR30 bodo dani v uporabo šele po integraciji v popolno zaključeni stroj (uporaba robota ali celice), ki je skladen z določili Direktive o strojih in z drugimi veljavnimi direktivami.

Izjavljamo, da zgornji izdelki, v namene, za katere so dobavljeni, izpolnjujejo naslednje direktive, kot je razloženo spodaj. Ko je ta nepopolno sestavljen stroj integriran in postane polno sestavljen stroj, je integrator odgovoren za zagotovitev, da je polno sestavljen stroj skladen z vsemi direktivami in drugimi standardi.

Izpolnjene so bile naslednje bistvene zahteve:

I. Direktiva o strojih 2006/42/ES	1.1.2, 1.1.3, 1.1.5, 1.2.1, 1.2.4.3, 1.2.5, 1.2.6, 1.3.2, 1.3.4, 1.3.8.1, 1.3.9, 1.5.1, 1.5.2, 1.5.5, 1.5.6, 1.5.10, 1.6.3, 1.7.2, 1.7.4, 4.1.2.3, 4.1.3, Priloga VI. Izjavljamo, da je relevantna tehnična dokumentacija zbrana v skladu z delom B priloge VII Direktive o strojih.
II. Direktiva o nizki napetosti 2014/35/EU	Sklicujte se na LVD in spodaj navedene usklajene uporabljene standarde.
III. Direktiva EMC 2014/30/EU	Sklicujte se na direktivo EMC in spodaj navedene usklajene uporabljene standarde.

Izjavljamo, da zgornji izdelki, v namene, za katere so dobavljeni, izpolnjujejo naslednje direktive, kot je razloženo spodaj. Ko je ta nepopolno sestavljen stroj integriran in postane polno sestavljen stroj, je integrator odgovoren za zagotovitev, da je polno sestavljen stroj skladen z vsemi direktivami in drugimi standardi.

Sklicujte se na uporabljene usklajene standarde po Členu 7(2) Direktive o strojih (MD in LV) in 6. členu direktive EMC:	(I) EN ISO 10218-1:2011, (I) EN ISO 12100:2010, (I) EN ISO 13732-1:2008, (I) EN ISO 13849-1:2015, (I) EN ISO 13849-2:2012, (I) EN ISO 13850:2015, (I) EN 60204-1:2018, (II) EN 60320-1:2021
	(II) EN 60529:1991+A1:2000+A2:2013, (I) EN 60947-5-5:1997+A1:2005+A11:2013+A2:2017, (I) EN 60947-5-8:2020
	(III) EN 61000-3-2:2019, (III) EN 61000-3-3:2013 (III) EN 61000-6-2:2019, (III) EN 61000-6-4:2019
Sklici do drugih uporabljenih tehničnih standardov in specifikacij:	(I) ISO 9409-1:2004, (I) ISO/TS 15066:2016, kot je ustrezno (III) EN 60068-2-1:2007, (III) EN 60068-2-2:2007
	(III) EN 60068-2-27:2008, (III) EN 60068-2-64:2008+A1:2019, (II) EN 60664-1:2007, (II) EN 61784-3:2021 [SIL2], (III) EN 61326-3-1 2017 [Industrijske lokacije sil 2]
Proizvajalec oz. pooblaščen zastopnik proizvajalca, bo predal relevantne informacije o delno sestavljenem stroju na utemeljeni poziv s strani državnih organov. Odobritev celotnega sistema zagotavljanja kakovosti (ISO 9001) s strani organa Bureau Veritas, št. certifikata #DK015892.	



**E C Declaration of Conformity.**

<b>Name and Address of Manufacturer or Authorised Representative :</b> <b>MichLar ApS</b> Lyshøjvej 17 DK-3650 Olstykke Denmark Phone: +45 47 19 21 19 E-mail: michlar@michlar.dk		Order Number: 35519
---	--	---------------------

Serial Numbers	Qty	Description/Make/Type	WLL Tonnes
2365	1	Round sling 1Tx1M/2M Colour: VIOLET Material: Polyester  Factor of safety: 7:1	1

Standards and Specifications Used	
BS.EN.1492-1:2000+A1:2008	Textile slings - Safety - Flat woven webbing slings, made of man-made fibres, for general purpose use.
BS.EN.1492-2:2000+A1:2008	Textile slings - Safety - Roundslings, made of man-made fibres, for general purpose use.

**Declaration.**

I declare that the above slings have been inspected and comply with the requirements of The Machinery Directive 2006/42/EC and the relevant product standard.

Authorised Signatory	Date
<i>MichLar ApS.</i>	15th August,2022

Avtorske pravice © 2009-2024 podjetja Universal Robots A/S. Vse pravice pridržane.

## 16. Podatki o garanciji

---

### Garancija za izdelek

Vprašanja o garanciji izdelka lahko pošljete na strani [myUR](#)

---

### Zavrnitev odgovornosti za uporabniški priročnik

Podjetje Universal Robots A/S nenehno izboljšuje zanesljivost in zmogljivost svojih izdelkov ter si zato pridržuje pravico do posodobitev izdelkov in dokumentacije brez predhodnega obvestila. Podjetje Universal Robots A/S si prizadeva, da je vsebina teh priročnikov natančna in pravilna, vendar ne prevzema odgovornosti za morebitne napake ali manjkajoče informacije.

---

# 17. Certifikati

TÜV Rheinland

Page 1

## Certificate

Certificate no. **T 72404326 0001**

<b>License Holder:</b> Universal Robots A/S Energivej 25 5260 Odense S Denmark	<b>Manufacturing Plant:</b> Universal Robots A/S Energivej 25 5260 Odense S Denmark
<b>Report Number:</b> 31875333 004	<b>Client Reference:</b> Roberta Nelson Shea
<b>Certification acc. to:</b> EN ISO 10218-1:2011 EN ISO 13849-1:2015	

### Product Information

<b>Certified Product:</b>	Industrial Robot
<b>Model Designation:</b>	UR3, UR5, UR10, UR3e, UR5e, UR10e, UR16e, UR20, UR30
<b>Technical Data:</b>	Rated Voltage: AC 100-200V, 50/60Hz or AC 200-240V, 50/60Hz Rated Current: 15A or 8A Protection Class: I
<b>Remarks:</b>	Solely assessed per standards listed above. The robot is only a component in a final robot application, collaborative or non-collaborative. The final application/installation must comply with EN ISO 10218-2 accordingly.
	Replaces Certificate T72190266.

**Appendix:** 1, 1-68



**Date of issue:** 2024-02-27  
(yr/mo/day)

© TÜV, TÜV and TÜV are registered trademarks. Upload in and application requires prior approval.

TUV Rheinland of North America, Inc.  
400 Beaver Brook Rd, Boxborough, MA 01719  
Tel +1 (978) 266 9500, Fax +1 (978) 266-9992

www.tuv.com



Avtorske pravice © 2009-2024 podjetja Universal Robots A/S. Vse pravice pridržane.

**TÜV Rheinland Severna  
Amerika**

Page 1

# Certificate

Certificate no.

CA 72405127 0001

**License Holder:**
 Universal Robots A/S  
 Energivej 25  
 5260 Odense S  
 Denmark
**Manufacturing Plant:**
 Universal Robots A/S  
 Energivej 25  
 5260 Odense S  
 Denmark
**Report Number:** 31875333 006**Client Reference:** Roberta Nelson Shea**Certification acc. to:** CAN/CSA-Z434-14 + GI1 (R2019)**Product Information****Certified Product:** Industrial Robot**Model Designation:** UR3e, UR5e, UR10e, UR16e, UR20, UR30
© TÜV, TÜV and TÜV are registered trademarks. Utilization and application requires prior approval.

 TÜV Rheinland of North America, Inc.  
 400 Beaver Brook Rd, Boxborough, MA 01719  
 Tel +1 (978) 266 9500, Fax +1 (978) 266-9992

www.tuv.com

**TÜVRheinland®**

China RoHS

Management Methods for Controlling Pollution  
by Electronic Information Products  
Product Declaration Table For Toxic or Hazardous Substances  
表1 有毒有害物质或元素名称及含量标识格式



Product/Part Name 产品/部件名称	Toxic and Hazardous Substances and Elements 有毒有害物质或元素					
	铅 Lead (Pb)	汞 Mercury (Hg)	镉 Cadmium (Cd)	六价 Hexavalent Chromium (Cr+6)	多溴联苯 Polybrominated biphenyls (PBB)	多溴二苯醚 Polybrominated diphenyl ethers (PBDE)
UR Robots 机器人：基本系统 UR3 / UR5 / UR10 / UR3e / UR5e / UR10e UR16e / UR20 / UR30	X	O	X	O	X	X

O: Indicates that this toxic or hazardous substance contained in all of the homogeneous materials for this part is below the limit requirement in SJ/T11363-2006.  
O: 表示该有毒有害物质在该部件所有均质材料中的含量均在SJ/T 11363-2006规定的限量要求以下。  
X: Indicates that this toxic or hazardous substance contained in at least one of the homogeneous materials used for this part is above the limit requirement in SJ/T11363-2006.  
X: 表示该有毒有害物质至少在该部件的某一均质材料中的含量超出SJ/T 11363-2006规定的限量要求。  
(企业可在此处·根据实际情况对上表中打“X”的技术原因进行进一步说明。)

Items below are wear-out items and therefore can have useful lives less than environmental use period:  
下列项目是损耗品,因而它们的有用环境寿命可能短于基本系统和可选项目的使用时间:  
Drives, Gaskets, Probes, Filters, Pins, Cables, Stiffener, Interfaces  
电子驱动器, 垫圈, 探针, 过滤器, 别针, 缆绳, 加强筋, 接口  
Refer to product manual for detailed conditions of use.  
详细使用情况请阅读产品手册。  
Universal Robots encourages that all Electronic Information Products be recycled but does not assume responsibility or liability.  
Universal Robots 鼓励回收再利用所有的电子信息产品,但 Universal Robots 不负任何责任或义务

To the maximum extent permitted by law, Customer shall be solely responsible for complying with, and shall otherwise assume all liabilities that may be imposed in connection with, any legal requirements adopted by any governmental authority related to the Management Methods for Controlling Pollution by Electronic Information Products (Ministry of Information Industry Order #39) of the Peoples Republic of China otherwise encouraging the recycle and use of electronic information products. Customer shall defend, indemnify and hold Universal Robots harmless from any damage, claim or liability relating thereto. At the time Customer desires to dispose of the Products, Customer shall refer to and comply with the specific waste management instructions and options set forth at [www.universal-robots.com/about-universal-robots/social-responsibility](http://www.universal-robots.com/about-universal-robots/social-responsibility) and [www.teradyne.com/company/corporate-social-responsibility](http://www.teradyne.com/company/corporate-social-responsibility), as the same may be amended by Teradyne or Universal Robots.

Avtorske pravice © 2009-2024 podjetja Universal Robots A/S. Vse pravice pridržane.

KCC

3F09-614D-3490-DA86

<b>방송통신기자재등의 적합등록 필증</b> <i>Registration of Broadcasting and Communication Equipments</i>	
상호 또는 성명 Trade Name or Registrant	<b>Universal Robots A/S</b>
기자재명칭(제품명칭) Equipment Name	<b>Industrial Robot</b>
기기부호/추가 기기부호 Equipment code /Additional Equipment code	<b>IND</b>
기본모델명 Basic Model Number	<b>UR30</b>
파생모델명 Series Model Number	
등록번호 Registration No.	<b>R-R-URK-UR30</b>
제조사/제조국가 Manufacturer/Country of Origin	<b>Universal Robots A/S/덴마크</b>
등록연월일 Date of Registration	<b>2024-03-22</b>
기타 Others	
<p>위 기자재는 「전파법」 제58조의2 제3항에 따라 등록되었음을 증명합니다.                      It is verified that foregoing equipment has been registered under the Clause 3, Article 58-2 of Radio Waves Act.</p> <p style="text-align: right;">2024년(Year) 03월(Month) 22일(Day)</p> <p style="text-align: center;">국립전파연구원장 </p> <p style="text-align: center;">Director General of National Radio Research Agency</p> <p style="text-align: center; color: red;">※ 적합등록 방송통신기자재는 반드시 "적합성평가표시" 를 부착하여 유통하여야 합니다.                      위반시 과태료 처분 및 등록이 취소될 수 있습니다.</p>	



Avtorske pravice © 2009-2024 podjetja Universal Robots A/S. Vse pravice pridržane.

KCC-ji



### 자율안전확인 신고증명서

신청인	사업장명	유니버설 로봇 에이에스 Universal Robots A.S)	사업장관리번호	807-84-000600
	사업자등록번호	807-84-00060	대표자 성명	JETTE BAY WITHERS(제트 베이 워더스)
	소재지	(13486) 경기도 성남시 분당구 판교로 253, B동 302호(삼평동, 판교 이노밸리)		
자율안전인증대상 기계 · 기구명		산업용로봇		
형식(규격)	UR30	용량(등급)	6 axis	
자율안전확인번호	24-AH3EQ-00888			
제조사	UNIVERSAL ROBOTS			
소재지	Energivej 25, 5260 Odense S, Denmark			

「산업안전보건법」 제89조제1항 및 같은 법 시행규칙 제120조제3항에 따라  
자율안전확인 신고증명서를 발급합니다.

2024년 04월 08일

한국산업안전보건공단 이사장



# 18. Uporabljeni standardi

## Opis

Ta del opisuje relevantne standarde, uporabljene pri razvoju in izdelavi robota UR, vključno z robotovo roko, krmilno omarico in programirno enoto. Standard ni zakon, ampak je dokument, ki so ga razvile zainteresirane strani znotraj določene panoge. Standardi vključujejo zahteve in napotke za izdelke ali skupine izdelkov. Okrajšave v tem priročniku in pomeni so navedeni v tabeli spodaj:

Okrajšave v tem dokumentu	
ISO	Mednarodna organizacija za standardizacijo
IEC	Mednarodna elektrotehniška komisija
SL	Evropska norma
TS	Tehnične specifikacije
TR	Tehnično poročilo
ANSI	Ameriški nacionalni inštitut za standarde
RIA	Združenje robotskih industrij (zdaj znano kot "A3")
CSA	Kanadsko združenje za standarde

## Uporabljeni standardi

Skladnost robota z naslednjimi standardi zahteva izpolnjevanje navodil za sestavo, varnostna navodila in napotke iz tega priročnika. Za varno uporabo robota mora podjetje za implementacijo delovati skladno s standardom ISO 10218-2. Nepooblaščen spremembe razveljavijo Izjavo o vgradnji, certifikacijo in skladnost robota.

Roboti UR so skladni z zahtevami veljavnih standardov. Veljavna poročila o preskusih in certifikaciji so del tega priročnika, standardi so navedeni v Izjavi o vgradnji. Veljavni standardi za ta priročnik so navedeni spodaj:

### ISO 13849-1 ISO 13849-2

Člen	Opis
Varnost strojev - Varnostni deli krmilnega sistema 1. del: Splošna načela za zasnovo 2. del: Preverjanje	Sistem nadzora varnosti je oblikovan v skladu z zahtevami teh standardov. Varnostne funkcije so certificirane, da zadostijo tem varnostnim standardom.

### ISO 13850

Člen	Opis
Varnost strojev - Zaustavitev v sili - Načela za zasnovo	---

### ISO 12100

Člen	Opis
Varnost strojev - Splošna načela za zasnovo - Ocena tveganja in zmanjšanje tveganja	---

**ISO 10218-1**

Člen	Opis
Roboti in robotske naprave - Varnostne zahteve za industrijske robote 1. del: Roboti	Ta standard je namenjen proizvajalcu robota, in ne integratorju. Standard ISO 10218-2 opredeljuje varnostne zahteve, povezane s sistemom robota, uporabo in celicami. Naslavlja zasnovu in integracijo robota za uporabo.

**ANSI/RIA R15.06**

Člen	Opis
Industrijski roboti in robotski sistemi - Varnostne zahteve	Ta ameriški standard je prilagoditev standardov ISO 10218-1 in ISO 10218-2 brez odklonov, združenih v en dokument. Jezik je spremenjen iz angleške v ameriško angleščino, vsebina pa je enaka. Drugi del tega standarda je namenjen za integratorja robotovega sistema in ne družbi Universal Robots.

**CAN/CSA-Z434**

Člen	Opis
Industrijski roboti in robotski sistemi - Splošne varnostne zahteve	Ta kanadski standard je prilagoditev standardov ISO 10218-1 in ISO 10218-2, združenih v en dokument. CSA je dodal uporabnika k členom v 2. delu. Drugi del tega standarda je namenjen za integratorja robotovega sistema in ne družbi Universal Robots.

**CAN/CSA-Z434**

Člen	Opis
Industrijski roboti in robotski sistemi - Splošne varnostne zahteve	Ta kanadski standard je prilagoditev standardov ISO 10218-1 in ISO 10218-2, združenih v en dokument. CSA je dodal uporabnika k členom v 2. delu. Drugi del tega standarda je namenjen za integratorja robotovega sistema in ne družbi Universal Robots.

**IEC 61000-6-2  
IEC 61000-6-4**

Člen	Opis
Elektromagnetna združljivost (EMC) Del 6-2: Splošni standardi - Imuniteta za industrijska okolja Del 6-4: Splošni standardi - Emisijski standardi za industrijska okolja	Ti standardi določajo zahteve za električne in elektromagnetne motnje. Skladnost s temi standardi zagotavlja, da roboti UR dobro delujejo v industrijskih okoljih in ne motijo druge opreme.

**IEC 61326-3-1**

Člen	Opis
Električna opreme za merjenje, nadzor in laboratorijsko uporabo - Zahteve EMC Del 3-1: Zahteve po imunosti za varnostne sisteme in opremo, ki se uporablja v povezavi z varnostnimi funkcijami (funkcionalna varnost) - Splošna industrijska uporaba	Ta standard določa razširjene zahteve po imunosti varnostnih funkcij na EMC. Skladnost s tem standardom zagotavlja, a varnostne funkcije zagotavljajo varnost tudi v primeru, ko druga oprema prekorači omejitve oddajanja EMC, določene s standard IEC 61000.

IEC 61131-2	Člen	Opis
	Programirni krmilniki 2. del: Zahtevana oprema in preizkusi	Tako standardni kot rangirani 24 V V/I so izdelani v skladu z zahtevami tega standarda, da tako zagotavljajo zanesljivo komunikacijo z ostalimi sistemi PLC.
IEC 14118	Člen	Opis
	Varnost strojev - Preprečevanje nenamernega zagona	Varnostne zahteve preprečujejo nepričakovan zagon ali vnovični zagon robota, kar je lahko posledica izpada ali prekinitve napajanja.
IEC 60204-1	Člen	Opis
	Varnost strojev - Električna oprema strojev 1. del: Splošne zahteve	Funkcija za ustavitev v sili je v skladu s tem standardom zasnovana kot kategorija ustavljanja 1. Ustavitev kategorije 1 je nadzorovana ustavitev, kjer so motorji pod napajanjem, dokler se ne ustavijo, ko se ustavijo, se napajanje izklopi.
IEC 60947-5-5	Člen	Opis
	Niskonapetostna oprema za preklapljanje in krmiljenje Del 5-5: Naprave za krmilni tokokrog in elementi za preklapljanje - električna naprava za zaustavitev v sili z mehansko funkcijo zaklepa	---
IEC 60529	Člen	Opis
	Stopnja zaščite, ki jo nudi ohišje (po standardu IP)	Ta standard določa ocene ohišja glede zaščite pred prahom in tekočinami.
IEC 60320-1	Člen	Opis
	Spojke za gospodinjske aparate in podobna uporaba za splošne namene 1. del: Splošne zahteve	Glavni napajalni kabel je skladen s tem standardom.
ISO 9409-1	Člen	Opis
	Uporaba industrijskih robotov - Mehanski vmesniki 1. del: Plošče	Prirobnica orodja na robotu UR je skladna s tipom tega standarda. Orodja robota (končni efektorji) morajo ravno tako biti sestavljena v skladu z istim tipom, kar zagotavlja ustrezno namestitvev na mehanski vmesnik izbranega robota UR.
ISO 13732-1	Člen	Opis
	Ergonomija toplotnih okolij - metode za ocenjevanje človeških reakcij pri stiku s površinami 1. del: Vroče površine	---

IEC 61140	Člen	Opis
	Zaščita pred električnim udarom - Splošni vidiki za namestitev in opremo	Zaščitna ozemljitev je obvezna, kot je določeno v 1. delu: Priročnik za namestitev strojne opreme.
IEC 60068-2-1 IEC 60068-2-2 IEC 60068-2-27 IEC 60068-2-64	Člen	Opis
	Okoljski preizkus Del 2-1: Preskusi - Preskus A: Mrzel Del 2-2: Preskusi - Preskus B: Suha vročina Del 2-27: Preskusi - Preskusi Ea in napotki: Šok Del 2-64: Preskusi - Preskus Fh: Vibracije, naključna širokopasovnost in napotki	---
IEC -61784-3	Člen	Opis
	Industrijska komunikacijska omrežja - Profili 3. del: Funkcionalni varnostni vmesniki fieldbus - Splošna pravila in definicije profilov	---
IEC 61784-3	Člen	Opis
	Varnost strojev - Električna oprema strojev 1. del: Splošne zahteve	---
IEC 60664-1 IEC 60664-5	Člen	Opis
	Koordiniranje izolacije za opremo znotraj nizkonapetostnih sistemov 1. del: Načela, zahtevana oprema in preizkusi 5. del: Izčrpna metoda za ugotavljanje razmakov in pomikov, enakih ali manjših od 2 mm	---
EUROMAP 67:2015, V1.11	Člen	Opis
	Električni vmesnik med strojem za brizgalno vlihanje v kalupe in napravo za upravljanje/robotom	Dodatni modul 67, ki komunicira s strojem za brizgalno vlihanje v kalupe, je skladen s tem standardom.

# 19. Tehnične specifikacije

Vrsta robota	UR30
Največja koristna obremenitev	30 kg / 66,1 lb
REACH	1300 mm / 51,18 palcev ( <b>Mehanski vmesnik</b> )
Stopnje svobode	6 vrtljivih spojev
Programiranje	Grafični uporabniški vmesnik PolyScope na 12-palčnem zaslonu na dotik
Poraba energije (povprečna)	750 W (maks.) Pribl. 300 W pri uporabi tipičnega programa
Območje temperature okolice	0-50 °C za roko 0-35 °C za krmilno omarico
Varnostne funkcije	17 naprednih varnostnih funkcij. PLd kategorije 3 v skladu z: EN ISO 13849-1.
Razvrstitev IP	Robotova roka: IP65, Krmilna omarica: IP44, Programirna enota: IP54
Hrup	Robotova roka: manj kot 65 dB(A) Krmilna omarica: manj kot 50 dB(A)
Vrata V/I orodja	2 digitalnih vhodov, 2 digitalnih izhodov, 2 analogna vhoda
Napajanje V/I orodja in napetost	2 A (dvojni pin) 1 A (enojni pin) & 12 V/24 V
Natančnost senzorja navora sile	10 N
Hitrost	Vsi členi zapestja: najv. 210 °/s Člen komolca: najv. 150 °/s Osnova in ramenski členi: najv. 120 °/s Orodje: pribl. 2 m/s / pribl. 78,7 palcev/s
Ponovljivost poze	± 0,1 mm / ± 0,0039 palcev (3,9 mils) po ISO 9283
Skupni obsegi	± 360 ° za vse člene
Odtis	Ø245 mm / 9,65 palcev
Materiali	Aluminij, plastika PP/ASA, jeklo
Teža robota	63,5 kg / 140 lb
Pogostost posodabljanja sistema	500 Hz
Velikost krmilne omarice (Š × V × G)	460 mm x 449 mm x 254mm / 18,2 palcev x 17,6 palcev x 10 palcev
Teža krmilne omarice	12 kg / 26,5 lb
Vrata V/I krmilne omarice	16 digitalnih vhodov, 16 digitalnih izhodov, 2 analogna vhoda, 2 analogna izhoda
Napajanje V/I krmilne omarice	24 V/2 A
Komunikacija	MODBUS TCP in EthernetNet/IP adapter, PROFINET, USB 2.0, USB 3.0
Vir napajanja krmilne omarice	100-240 VAC, 47-440 Hz
Ocena toka kratkega stika (SCCR)	200A
Velikost CP (Š × V × G)	300 mm x 231 mm x 50 mm
Teža CP	1,8 kg / 3,961 lb
Kabel CP: programirna enota do krmilne omarice	4,5 m / 177 oalcev
Kabel robota: robotova roka do krmilne omarice	HiFlex (PUR) 6 m / 236 palcev x 12,1 mm

# 20. Tabele varnostnih funkcij

**Opis**

Varnostne funkcije in varnostni V/I Universal Robots so PLd, kategorija 3 (ISO 13849-1), kjer ima vsaka varnostna funkcija  $PFH_D$  vrednost pod  $1,8 \times 10^{-7}$ . Vrednosti  $PFH_D$  se posodabljaajo z namenom večje prilagodljivosti zasnove za odpornost dobavne verige. Za opis varnostne funkcije (SF) glejte: [Varnostne funkcije in vmesniki](#). Za varnostni V/I je vsaka varnostna funkcija, vključno z zunanjo napravo ali opremo, določena s splošno arhitekturo in vsoto vseh vrednosti  $PFH_D$ , vključno z varnostno funkcijo  $PFH_D$  robota UR.

**OBVESTILO**

Tabele varnostnih funkcij, predstavljene v tem poglavju, so poenostavljene. Celovite različice lahko najdete tukaj:

<https://www.universal-robots.com/support>

SF# in Varnostna funkcija

**SF1 Zaustavitev v sili (skladno z ISO 13850)**

**Glejte opombe**

Opis	Kaj se zgodi?	Toleranca in $PFH_D$	Vpliva na
<p>Če pritisnete Estop PB na programirni enoti<sup>1</sup> ali na zunanji enoti za zaustavitev v sili (če uporabljate varnostni vnos za zaustavitev v sili), to povzroči zaustavitev Cat 1<sup>3</sup> zaustavitev, prekinjeno napajanje aktuatorjev robota in V/I orodja. Ukaz<sup>1</sup>, da se vsi členi ustavijo in ko vsi členi dosežejo stanje nadzorovanega mirovanja, se napajanje prekine. Za oceno integrirane varnostne funkcije z zunanjim varnostnim nadzornim sistemom ali zunanjo napravo za zaustavitev v sili, ki je povezana z vhodom za zaustavitev v sili, dodajte <math>PFH_D</math>, povezan s tem vhodom varnostne funkcije <math>PFH</math>, vrednosti <math>PFH_D</math> te varnostne funkcije (vrednost manj kot <math>1,8E-07</math>).</p>	<p>Zaustavitev kategorije 1 (IEC 60204-1)</p>	<p>Tol: -- <math>PFH_D</math>: <math>1.8E-07</math></p>	<p>Robot z orodjem V/I robota</p>

**SF2 Zaustavitev v sili 4 (Zaustavitev robota skladno z ISO 10218-1)**

Opis	Kaj se zgodi?	Toleranca in PFH <sub>D</sub>	Vpliva na
To varnostno funkcijo sproži zunanja zaščitna naprava z uporabo varnostnih vhodov, ki sprožijo zaustavitev Cat 2 stop <sup>3</sup> . Na orodje V/I varnostna zaustavitev ne vpliva. Na voljo so različne konfiguracije. Če je naprava za omogočanje povezana, lahko varnostno zaustavitev konfigurirate tako, da deluje SAMO v samodejnem načinu. Glejte Varnostni funkciji Čas ustavljanja in Razdalja ustavljanja <sup>4</sup> . Za funkcionalno varnost celotne integrirane varnostne funkcije, dodajte PFHd zunanje zaščitne naprave vrednosti PFHd varnostne zaustavitve.	Zaustavitev kategorije 2 (IEC 60204-1) zaustavitev SS2 (kot je opisano v IEC 61800-5-2)	Tol: -- PFH <sub>D</sub> : 1.8E-07	Robot

**SF3 Omejitev položaja člena (omejitev mehke osi)**

Opis	Kaj se zgodi?	Toleranca in PFH <sub>D</sub>	Vpliva na
Nastavi zgornje in spodnje meje za dovoljene položaje členov. Čas ustavljanja in razdalja ustavljanja se ne upoštevata, saj omejitve ne bodo prekoračene. Vsak člen ima lahko svoje omejitve. Neposredno omejuje nabor dovoljenih položajev členov, znotraj katerih se členi lahko premikajo. To je nastavljeno v varnostnem razdelku uporabniškega vmesnika. Je sredstvo za omejevanje mehke osi z varnostno oceno in prostorsko omejevanje v skladu s standardom ISO 10218-1:2011, 5.12.3.	Ne dovoljuje, da bi premikanje preseglo mejne nastavitve. Hitrost mora biti zmanjšana, da premikanje ne preseže omejitve. Sprožena bo zaustavitev robota, da se prepreči prekoračitev katere koli omejitve.	Tol: 5° PFH <sub>D</sub> : 1.8E-07	Člen (vsak)

**SF4 Omejitev hitrosti člena**

Opis	Kaj se zgodi?	Toleranca in PFH <sub>D</sub>	Vpliva na
Nastavi zgornjo mejo hitrosti člena. Vsak člen ima lahko svoje omejitve. Ta varnostna funkcija najbolj vpliva na prenos energije ob stiku (prijemanje ali prehodnost). Neposredno omejuje nabor hitrosti členov, znotraj katerih se členi lahko premikajo. To je nastavljeno v razdelku za nastavljanje uporabniškega vmesnika. Uporablja se za omejitev hitrih premikov členov, npr. pri tveganjih v povezavi s singularnostjo.	Ne dovoljuje, da bi premikanje preseglo mejne nastavitve. Hitrost mora biti zmanjšana, da premikanje ne preseže omejitve. Sprožena bo zaustavitev robota, da se prepreči prekoračitev katere koli omejitve.	Tol: 1,15 °/s PFH <sub>D</sub> : 1.8E-07	Člen (vsak)

**Omejitev navora člena**

Prekoračitev omejitev notranjega navora členov (posamezen člen) povzroči kategorijo 0<sup>3</sup>. Nastavitev je tovarniška nastavitev in ni dostopna uporabnikom. NI prikazana kot varnostna funkcija e-Series, ker ni uporabniških nastavitev in uporabniških konfiguracij.

**SF5 Ima več imen: Omejitev poze, Omejitev orodja, Omejitev usmeritve, Varnostne ravnine, Varnostne meje**

Opis	Kaj se zgodi?	Toleranca in PFH <sub>D</sub>	Vpliva na
Nadzor poze TCP (položaj in usmeritev) in preprečitev prekoračitve omejitve poze TCP varnostne ravnine. Nastaviti je mogoče več omejitev poze (prirobnica orodja, komolec in 2 nastavitveni točki odmika orodja z radijem). Usmeritev je omejena z odklonom od funkcije smeri Z prirobnice orodja ALI TCP. Ta varnostna funkcija je sestavljena iz dveh delov. En del so varnostne ravnine za omejevanje možnih položajev TCP. Drugi del so omejitve orientacije TCP, ki so vnesene kot dovoljena smer in toleranca. S tem so omogočena območja vključitve/izključitve za zapestja zaradi varnostnih ravnin.	Ne dovoljuje, da bi premikanje preseglo mejne nastavitve. Hitrost ali navor morata biti zmanjšana, da premikanje ne preseže omejitve. Sprožena bo zaustavitev robota, da se prepreči prekoračitev katere koli omejitve. Ne dovoljuje, da bi premikanje preseglo mejne nastavitve.	Tol: 3° 40 mm PFH <sub>D</sub> : 1.8E-07	TCP Prirobnica orodja Komolec

**SF 6 Omejitev hitrosti TCP in komolca**

Opis	Kaj se zgodi?	Toleranca in PFH <sub>D</sub>	Vpliva na
Nadzor hitrosti TCP in komolca, da se prepreči prekoračitev omejitve hitrosti.	Ne dovoljuje, da bi premikanje preseгло mejne nastavitve. Hitrost ali navor morata biti zmanjšana, da premikanje ne preseže omejitve. Sprožena bo zaustavitev robota, da se prepreči prekoračitev katere koli omejitve. Ne dovoljuje, da bi premikanje preseгло mejne nastavitve.	Tol: 50 mm/s PFH <sub>D</sub> : 1.8E-07	TCP

**SF7 Omejitev sile (TCP)**

Opis	Kaj se zgodi?	Toleranca in PFH <sub>D</sub>	Vpliva na
Omejitev sile je sila, s katero deluje robot na TCP (osrednja točka orodja) in komolec. Varnostna funkcija nenehno izračunava navor, dovoljen za vsak člen, da ti ostanejo znotraj določene omejitve sile za TCP in komolec. Spoji nadzorujejo svoj izhodni navor, da ostanejo v dovoljenem območju navora. To pomeni, da bodo sile na TCP ali komolcu ostale znotraj določene omedjitve sile. Ko nadzorovano zaustavitev sproži omejitev sile SF, se bo robot ustavil, nato pa odmaknil v položaj, kjer omejitev sile ni bila presežena. Nato se bo robot znova ustavil.	Ne dovoljuje, da bi premikanje preseгло mejne nastavitve. Hitrost ali navor morata biti zmanjšana, da premikanje ne preseže omejitve. Sprožena bo zaustavitev robota, da se prepreči prekoračitev katere koli omejitve. Ne dovoljuje, da bi premikanje preseгло mejne nastavitve.	Tol: 25 N PFH <sub>D</sub> : 1.8E-07	TCP

**SF8 Omejitev zagona**

Opis	Kaj se zgodi?	Toleranca in PFH <sub>D</sub>	Vpliva na
Omejitev zagona je zelo koristna za omejevanje prehodnih vplivov. Omejitev robota vpliva na celotno delovanje robota.	Ne dovoljuje, da bi premikanje preseгло mejne nastavitve. Hitrost ali navor morata biti zmanjšana, da premikanje ne preseže omejitve. Sprožena bo zaustavitev robota, da se prepreči prekoračitev katere koli omejitve. Ne dovoljuje, da bi premikanje preseгло mejne nastavitve.	Tol: 3 kg m/s PFH <sub>D</sub> : 1.8E-07	Robot

**SF9 Omejitev moči**

Opis	Kaj se zgodi?	Toleranca in PFH <sub>D</sub>	Vpliva na
Ta funkcija spremlja mehansko delo (vsota navorov členov, pomnoženih s kotnimi hitrostmi členov), ki ga izvaja robot, kar vpliva tudi na tok do robotove roke in hitrost robota. Ta varnostna funkcija dinamično omejuje tok/navor, vendar ohranja hitrost.	Dinamično omejevanje toka/navora	Tol: 10 W PFH <sub>D</sub> :1,8E-07	Robot

**SF10 Izhod zaustavitve v sili za robote UR**

Opis	Kaj se zgodi	PFH <sub>D</sub>	Vpliva na
<p>Ko je konfiguriran za izhod zaustavitve v sili &lt;Estop&gt; robota in ni zaustavitve robota, so dvojni izhodi NIZKI. Če zaustavitev v sili &lt;Estop&gt; robota ni sprožena, so dvojni izhodi visoki. Impulzi niso uporabljeni, a so tolerirani.</p> <p>Ti dvojni izhodi spremenijo stanje za katero koli zunanjo zaustavitev v sili, ki je priključena na nastavljive varnostne vhode, če je ta vhod konfiguriran kot vhod za zaustavitev v sili.</p> <p>Za oceno integrirane varnostne funkcije z zunanjim varnostnim nadzornim sistemom, dodajte PFHD, povezan s tem izhodom varnostne funkcije PFHD.</p> <p>Za izhod Estop je preverjanje opravljeno na zunanji opremi, izhod UR je vhod do te zunanje varnostne funkcije zaustavitve v sili za zunanjo opremo.</p> <p>OPOMBA: Če se uporablja vmesnik stroja za brizganje plastike (IMMI), izhod UR Robot Estop NI povezan z vmesnikom IMMI.</p> <p>Izhodni signal Estop ni poslan iz robota UR v vmesnik IMMI. To je funkcija za preprečevanje nepopravljivega stanja zaustavitve.</p>	Dvojni izhodi so nizki v primeru zaustavitve v sili, če so nastavljeni nastavljivi izhodi	1.8E-07	Zunanja povezava do logične vrednosti in/ali opreme

**SF11 Robot UR  
Premikanje:  
digitalni izhod**

Opis	Kaj se zgodi	PFH <sub>D</sub>	Vpliva na
Ko se robot premika (gibanje v teku), so dvojni digitalni izhodi NIZKI. Če se robot ne premika, so izhodi VISOKI. Ocena funkcionalne varnosti je za tisto, kar je znotraj robota UR. Integrirana funkcionalna varnostna zmogljivost zahteva dodajanje tega PFHd v PFHd zunanje logike (če obstaja) in njenih sestavnih delov.	<p>Če so nastavljeni nastavljivi izhodi:</p> <ul style="list-style-type: none"> <li>• Ko se robot premika (gibanje v teku), so dvojni digitalni izhodi NIZKI.</li> <li>• Če se robot ne premika, so izhodi VISOKI.</li> </ul>	1.8E-07	Zunanja povezava do logične vrednosti in/ali opreme

**SF12 Robot UR  
Se ne ustavlja:  
digitalni izhod**

Opis	PFH <sub>D</sub>	Vpliva na
Ko se robot USTAVLJA (v procesu zaustavljanja ali v stanju mirovanja), so dvojni digitalni izhodi VISOKI. Ko so izhodi NIZKI, robot NI v postopku zaustavitve in NI v stanju mirovanja. Ocena funkcionalne varnosti je za tisto, kar je znotraj robota UR. Integrirana funkcionalna varnostna zmogljivost zahteva dodajanje tega PFHd v PFHd zunanje logike (če obstaja) in njenih sestavnih delov.	1.8E-07	Zunanja povezava do logične vrednosti in/ali opreme

**SF13 Robot UR  
Reducirani način:  
digitalni izhod**

Opis	PFH <sub>D</sub>	Vpliva na
Ko je robot v reduciranemu načinu (ali je reducirani način sprožen), so dvojni digitalni izhodi NIZKI. Glejte spodaj. Ocena funkcionalne varnosti je za tisto, kar je znotraj robota UR. Integrirana funkcionalna varnostna zmogljivost zahteva dodajanje tega PFHd v PFHd zunanje logike (če obstaja) in njenih sestavnih delov.	1.8E-07	Zunanja povezava do logične vrednosti in/ali opreme

**SF14 Robot UR  
ni v reducirnem  
načinu: digitalni  
izhod**

Opis	PFH <sub>D</sub>	Vpliva na
Ko robot ni v reduciranemu načinu (ali reducirani način ni sprožen), so dvojni digitalni izhodi NIZKI. Ocena funkcionalne varnosti je za tisto, kar je znotraj robota UR. Integrirana funkcionalna varnostna zmogljivost zahteva dodajanje tega PFHd v PFHd zunanje logike (če obstaja) in njenih sestavnih delov.	1.8E-07	Zunanja povezava do logične vrednosti in/ali opreme

## SF15 Omejitev časa pri ustavitvi

Opis	Kaj se zgodi?	Tolerance in PFH <sub>D</sub> :	Vpliva na
<p>Spremljanje pogojev v sprotnem času, tako da časovna omejitev zaustavitve ne bo presežena. Hitrost robota je omejena, da omejitev časa zaustavljanja ne bo presežena. Sposobnost zaustavitve robota v danem gibanju se stalno spremlja, da se prepreči gibanje, ki bi preseglo omejitev zaustavitve. Če obstaja tveganje, da potreben za zaustavitev robota preseže časovno omejitev, se hitrost premikanja zmanjša, da omejitev ni presežena. Sprožena bo zaustavitev robota, da se prepreči prekoračitev omejitve.</p> <p>Varnostna funkcija izvede enak izračun časa zaustavitve za dano gibanje in sproži zaustavitev kategorije 0, če bo časovna omejitev zaustavitve presežena.</p>	<p>Ne dovoljuje, da dejanski čas zaustavljanja preseže nastavitev omejitve. Povzroči zmanjšanje hitrosti ali zaustavitev robota, da ta NE preseže omejitve.</p>	<p>TOL: 50 ms PFH<sub>D</sub>: 1,8E-07</p>	Robot

## SF16 Omejitev razdalje pri ustavitvi

Opis	Kaj se zgodi?	Tolerance in PFH <sub>D</sub> :	Vpliva na
<p>Spremljanje pogojev v sprotnem času, tako da omejitev razdalje zaustavitve ne bo presežena. Hitrost robota je omejena, da omejitev razdalje za zaustavitev ne bo presežena. Sposobnost zaustavitve robota v danem gibanju se stalno spremlja, da se prepreči gibanje, ki bi preseglo omejitev zaustavitve. Če obstaja tveganje, da potreben za zaustavitev robota preseže časovno omejitev, se hitrost premikanja zmanjša, da omejitev ni presežena. Sprožena bo zaustavitev robota, da se prepreči prekoračitev omejitve.</p> <p>Varnostna funkcija izvede enak izračun razdalje zaustavitve za dano gibanje in sproži zaustavitev kategorije 0, če bo časovna omejitev zaustavitve presežena.</p>	<p>Ne dovoljuje, da dejanski čas zaustavljanja preseže nastavitev omejitve. Povzroči zmanjšanje hitrosti ali zaustavitev robota, da ta NE preseže omejitve.</p>	<p>TOL: 40 mm PFH<sub>D</sub>: 1,8E-07</p>	Robot

**SF17 Varen  
domači položaj  
»nadzorovani  
položaj«**

Opis	Kaj se zgodi?	Tolerance in PFH <sub>D</sub> :	Vpliva na
Varnostna funkcija, ki nadzira varnostni izhod, zagotavlja, da se izhod lahko aktivira le, ko je robot v konfiguriranem in nadzorovanem »varnem domačem položaju«. Zaustavitev kategorije 0 se sproži, če je izhod aktiviran, ko robot ni v konfiguriranem položaju.	"Izhod varnega domačega položaja" lahko aktivirate samo, če je robot v konfiguriranem »varnem domačem položaju".	TOL: 1,7 ° PFH <sub>D</sub> : 1,8E-07	Zunanja povezava do logične vrednosti in/ali opreme

**Tabela 1:  
opombe**

<sup>1</sup>Komunikacija med programirno enoto, krmilnikom in robotom (med členi) je SIL 2 za varnostne podatke, skladno z IEC 61784-3.

<sup>2</sup>Preverjanje delovanja zaustavitve v sili: gumb za zaustavitev v sili programirne enote je del programirne enote, ki nato komunicira s varnostnim krmilnikom prek komunikacijskega protokola SIL2. Če želite potrditi delovanje e-zavore programirne enote, pritisnite gumb programirne enote za zaustavitev in preverite učinek dejanja. To potrjuje, da je e-zavora povezana s programirno enoto, zavora deluje kot mora, programirna enota je povezana s krmilnikom.

<sup>3</sup>Kategorije za zaustavitev glede na IEC 60204-1 (NFPA79). Po standardu IEC 60204-1 so za e-zavoro dovoljene samo kategorije za zaustavitev 0 in 1.

- Kategoriji zaustavitve 0 in 1 pomenita prekinitev pogonske moči, kategorija zaustavitve 0 pomeni TAKOJŠNJO zaustavitev, kategorija zaustavitve 1 pa nadzorovano zaustavitev (npr. upočasnjevanje do zaustavitve in nato prekinitev pogonske moči). Pri robotih UR kategorija zaustavitve 1 pomeni nadzorovano zaustavitev, pri čemer je prekinjena pogonska moč v primeru, ko je zaznana zaustavitev.
- Kategorija zaustavitve 2 je zaustavitev, kjer pogonska moč NI onemogočena. Zaustavitev kategorije 2 po standardu IEC 60204-1. Opisi za STO, SS1 in SS2 so navedeni v IEC 61800-5-2. Pri robotih UR kategorija zaustavitve 2 pomeni, da robot nadaljuje s premikanjem po načrtovani poti, pogonska moč je po zaustavitvi ohranjena.

<sup>4</sup>Priporočena je uporaba varnostnih funkcij Čas ustavljanja in Razdalja ustavljanja za robote UR. Te omejitve morajo biti uporabljene za nastavitev vrednosti časa zaustavitve/varnostne razdalje.

<sup>5</sup>Zaustavitev robota je bila pred tem poimenovana »Zaščitna zaustavitev« za robote Universal Robots.

## 20.1. Tabela 1a

Sprememba nastavitve parametra **reduciranega načina SF**

Opis	PFH <sub>D</sub>	Vpliva na
<p>Reducirani način lahko sprožite z varnostno ravnino/mejo (začne se pri 2 cm od ravnine, nastavitve reduciranega načina se dosežejo znotraj 2 cm od ravnine) ali z uporabo vhoda za sprožitev (doseže reducirane nastavitve znotraj 500 ms). Ko so zunanje povezave nizke, je sprožen Reducirani način. Reducirani način pomeni, da so VSE omejitve reduciranega načina AKTIVNE. Reducirani način ni varnostna funkcija, ampak sprememba stanja, ki vpliva na nastavitve naslednjih omejitev varnostnih funkcij: položaj člena, hitrost člena, omejitev položaja TCP, hitrost TCP, sila TCP, zagon, moč, čas zaustavitve in razdalja ustavljanja. Reducirani način je sredstvo za določitev parametrov varnostnih funkcij v skladu s standardom ISO 13849-1. Vse vrednosti parametrov morate preveriti in potrditi, ali so primerne za namen uporabe robota.</p>	Manj kot 1.8E-07	Robot

Ponastavitev varoval

Opis	PFH <sub>D</sub>	Vpliva na
<p>Ko je konfigurirano za preventivno ponastavitev in prehod zunanjih povezav iz nizke v visoko, se varnostna zaustavitev PONAŠTAVI. Varnostni vhod sproži ponastavitev funkcije varnostne zaustavitve.</p>	Manj kot 1.8E-07 Vhod za SF2	Robot

Naprava za omogočanje tripoložajnega delovanja INPUT

Opis	PFH <sub>D</sub>	Vpliva na
<p>Ko so zunanje povezave naprave za omogočanje nizke, se sproži Varnostna zaustavitev (SF2). Priporočilo: Kot varnostni vhod uporabite stikalo za izbiro načina delovanja. Če ne uporabite stikala za način delovanja in stikalo ni priključeno na varnostne vhode, bo način delovanja robota določil uporabniški vmesnik. Če je uporabniški vmesnik v:</p> <ul style="list-style-type: none"> <li>»način izvajanja«, naprava za omogočanje ne bo aktivna.</li> <li>»načinu programiranja«, bo naprava za omogočanje aktivna. Za uporabniški vmesnik lahko nastavite zaščito z geslom za spreminjanje načina.</li> </ul>	Manj kot 1.8E-07 Vhod za SF2	Robot

**VHOD stikala za način delovanja**

Opis	PFH <sub>D</sub>	Vpliva na
<p>Ko so zunanje povezave nizke, je aktiven način delovanja (izvajanje/samodejno delovanja v samodejnem načinu). Ko so zunanje povezave visoke, je aktiven način za programiranje/učenje. Priporočilo: uporabljajte z napravo za omogočanje, na primer s programirno enoto UR e-Series z integrirano napravo za omogočanje tripoložajnega delovanja. Ko je aktiven način za programiranje/učenje, bosta hitrost TCP in kolcolca omejena na 250 mm/s. Hitrost lahko ročno povečate z vmesnikom programirne enote »drsnik hitrosti«, vendar bo po aktiviranju naprave za omogočanje omejitev hitrosti ponastavljena na 250 mm/s.</p>	Manj kot 1.8E-07 Vhod za SF2	Robot

**VHOD Freedrive (Prosti tek)**

Opis	PFH <sub>D</sub>	Vpliva na
<p>Priporočilo: Uporabite naprave za omogočanje 3-položajnega delovanja in/ali VHOD naprave za omogočanje 3-položajnega delovanja. Ko je VHOD za Freedrive (Prosti tek) visok, bo robot vstopil v način Freedrive samo, če so izpolnjeni ti pogoji:</p> <ul style="list-style-type: none"> <li>Gumb naprave za omogočanje 3-položajnega delovanja ni pritisnjen</li> <li>VHOD naprave za omogočanje 3-položajnega delovanja ni konfiguriran ali pritisnjen (VHOD je nizek)</li> </ul>	Manj kot 1.8E-07 Vhod za SF2	Robot

## 20.2. Tabela 2

**Opis**

Roboti UR e-series so skladni z ISO 10218-1:2011 in veljavnimi deli ISO/TS 15066. Pomnite, da je večina standarda ISO/TS 15066 namenjena integratorju in ne proizvajalcu robota. ISO 10218-1:2011, člen 5.10 sodelovalno delovanje podrobno opisuje 4 sodelovalne tehnike delovanja, kot je pojasnjeno spodaj. Pomembno je vedeti, da je skupno delovanje UPORABE v SAMODEJNEM načinu.

**Sodelovalno delovanje, izdaja 2011, člen 5.10.2**

Tehnika	Razlaga	UR e-Series
Varnostno nadzorovana zaustavitev	Pogoj zaustavitve je takrat, ko je položaj zadržan in ga nadzoruje varnostna funkcija. Za kategorijo zaustavitve 2 je dovoljena samodejna ponastavitev. V primeru ponastavitve in vnovičnega zagona delovanja po varnostno nadzorovanem pogoju zaustavitve, glejte ISO 10218-2 in ISO/TS 15066, saj nadaljevanje delovanje ne sme povzročiti nevarnih pogojev.	Varnostna zaustavitev robotov UR je varnostno nadzorovana zaustavitev, glejte SF2 na strani 1. Najverjetneje v prihodnje »varnostno nadzorovana zaustavitev« ne bo določena kot sodelovalno delovanje.

**Sodelovalno delovanje, izdaja 2011, člen 5.10.3**

Tehnika	Razlaga	UR e-Series
Ročno vodenje	<p>To je v bistvu individualen in neposreden osebni nadzor, medtem ko je robot v samodejnem načinu. Ročna oprema za vodenje mora biti nameščena blizu končnega efektorja in mora imeti:</p> <ul style="list-style-type: none"> <li>• gumb za zaustavitev v sili,</li> <li>• napravo za omogočanje tripoložajnega delovanja,</li> <li>• funkcijo varnostno nadzorovane zaustavitve,</li> <li>• nastavljivo varnostno nadzorovano funkcijo hitrosti.</li> </ul>	Roboti UR ne omogočajo ročnega vodenja za sodelovalno delovanje. Ročno vodena programirna enota (prosti pogon) je na voljo pri robotih UR, vendar je to za programiranje v ročnem načinu in ne za sodelovalno delovanje v samodejnem načinu.

Sodelovalno delovanje, izdaja 2011, člen 5.10.4

Tehnika	Razlaga	UR e-Series
<p>Hitrost in ločevanje nadzora (SSM) varnostnih funkcij</p>	<p>SSM je robot, ki vzdržuje razdaljo ločevanja od katerega koli operaterja (osebe). To temeljni na spremljanju razdalje med robotskim sistemom in vdori, da se zagotovi MINIMALNA ZAŠČITNA RAZDALJA. Običajno se to doseže z uporabo občutljive zaščitne opreme (SPE), kjer običajno varnostni laserski optični bralnik zazna vdor v sistem robota. Ta SPE povzroča:</p> <ol style="list-style-type: none"> <li>1. dinamično spreminjanje parametrov za omejitev varnostnih funkcij ali</li> <li>2. varnostno nadzorovan pogoj zaustavitve.</li> </ol> <p>Ob zaznavi vdora, ki zapušča območje zaznavanja zaščitne naprave, je robotu dovoljeno:</p> <ol style="list-style-type: none"> <li>1. nadaljevanje višje ravni omejitve varnostne funkcije v primeru 1) zgoraj</li> <li>2. nadaljevanje delovanja v primeru 2) zgoraj</li> </ol> <p>V primeru 2) 2), vnovičen zagon delovanja po varnostno</p>	<p>Za omogočanje delovanja SSM imajo roboti UR možnost preklapljanja med dvema nizoma parametrov za varnostne funkcije z nastavljivimi omejitvami (normalne in reducirana) Glejte Reducirni način na strani 4. Normalno delovanje je obnovljeno, ko ni zaznan noben vdor. Povzročijo ga lahko tudi varnostne ravnine/varnostne meje. Z roboti UR je mogoče brez težav uporabljati več varnostnih območij. Na primer, eno varnostno območje se lahko uporablja za »reducirane nastavitve«, druga meja območja se uporablja kot vhod varnostne zaustavitve za robota UR. Reducirane omejitve lahko vključujejo tudi reducirano nastavitve za čas zaustavitve in omejitve razdalje pri zaustavitvi - za zmanjšanje delovnega območja in talne površine.</p>
Uporabniški priročnik	nadzorovaneml 29 pogoju zaustavitve, glejte ISO 10218-2 in ISO/TS 15066 za	UR30

Sodelovalno delovanje, izdaja 2011, člen 5.10.5

Tehnika	Razlaga	UR e-Series
Omejitve sile in moči (PFL) z lastno zasnovano ali krmiljenjem	Doseganje PFL je prepuščeno proizvajalcu robota. Zasnova robota in/ali varnostne funkcije bodo omejile prenos energije z robota na osebo. Če je katera koli omejitev parametra presežena, bo delovanje robota zaustavljeno. Aplikacije PFL zahtevajo upoštevanje UPORABE ROBOTA (vključno s končnim efektorjem in obdelovancem), tako da noben stik ne povzroči poškodb. V študiji so ocenili pritiske do NASTOPA bolečine in ne poškodbe. Glejte Prilogo A. Glejte ISO/TR 20218-1 Končni efektorji.	Roboti UR o zasnovani tako, da so ob vsakem času na voljo omejitve sile in moči in omogočajo skupno uporabo, kjer bi lahko robot imel stik z osebo in je pri tem ne bi poškodoval. Roboti UR imajo varnostne funkcije, ki se lahko uporabljajo za omejevanje gibanja, hitrosti, zagona, sile, moči in še več robota. Te varnostne funkcije se uporabljajo pri uporabi robota za zmanjšanje pritiskov in sil, ki jih povzročajo končni efektorji in obdelovanci.

# Del II

## Priročnik za programsko opremo



# 21. Uvod

## Opis

V tem priročniku za programsko opremo so podane bistvene informacije, ki jih potrebujete za začetek uporabe robota Universal Robots.



### OBVESTILO

Pred prvim zagonom robota preberite te razdelke:

- Preberite varnostne informacije v opisu strojne opreme, ki jih najdete v škatli.
- Določite parametre varnostne konfiguracije, kot jih določa ocena tveganja (glejte [22 Konfiguracija programske varnosti on page158](#)).

Vse funkcije vmesnika PolyScope so opisane v tem priročniku.

Obrnite se na druge ponudnike za URcaps za avtorsko zaščiteno dokumentacijo.

Priročnik za programsko opremo lahko uporabljate skupaj s [priročnikom za skripte](#) za ustvarjanje skript v programu robota

## 21.1. Opis člena

### Opis

Robotova roka robota Universal Robots je sestavljena iz cevi in členov. Prek vmesnika PolyScope lahko koordinirate premikanje teh členov za premikanje robotove roke. Na konec robotove roke lahko pritrdite orodja ali prirobnico orodja. S premikanjem robotove roke premaknete orodje. Orodja ni mogoče premakniti neposredno nad ali pod osnovo.

- **Osnova:** kamor je robot pritrjen.
- **Rama in Komolec:** za večje premike.
- **Zapestje 1 in Zapestje 2:** za natančnejše premike.
- **Zapestje 3:** kjer je orodje pritrjeno na prirobnico orodja.

## 21.2. Namestitev robotove roke

**Opis** Pred uporabo vmesnika PolyScope najprej vklopite robotovo roko in krmilno omarico. Glejte **Priročnik za namestitev strojne opreme** za podrobnejša navodila za namestitev.

**Namestitev robota** Če želite nadaljevati, morate najprej sestaviti robotovo roko, krmilno omarico in programirno enoto.

1. Razpakirajte robotovo roko in krmilno omarico.
2. Vgradite robotovo roko na stabilno površino, kjer ni tresljajev.  
Podlaga mora biti dovolj močna, da prenese vsaj 10-kratno jakost polnega navora osnovnega člena in vsaj 5-kratno težo robotove roke.
3. Krmilno omarico postavite na njeno Podnožje.
4. Povežite kabel robota z robotom in krmilno omarico.
5. Vklopite glavno vtičnico ali glavni napajalni kabel krmilne omarice.



### OPOZORILO

Če robotove roke ne pritrдите na čvrsto površino, lahko pride do poškodb zaradi padca robota.

- Prepričajte se, da je robotova roka pritrjena na čvrsto površino

**Vklop/izklop krmilne omarice** Krmilna omarica vsebuje predvsem fizične električne Vhode/Izhode, ki se povezujejo z robotovo roko, programirno enoto in morebitnimi perifernimi napravami. Krmilno omarico morate vključiti, če želite vključiti robotovo roko.

1. Na vaši programirni enoti pritisnite gumb za vklop, da vključite krmilno omarico.
2. Počakajte, da se na zaslonu prikažejo besedilo nameščenega operacijskega sistema in gumbi programa.
3. Prikazan je lahko uvodni zaslon, ki vas poziva, da začnete s programiranjem robota.



## Inicializacija

Ob prvem zagonu se lahko pojavi pogovorno okno Ni mogoče nadaljevati. Izberite možnost **Pojdi na inicializacijski zaslon** za dostop do inicializacijskega zaslona.

V nogi, levi strani, gumb Inicializiraj z različnimi barvami prikazuje status robotove roke:

- **Rdeča** Izklopljeno. Robotova roka je v stanju zaustavitve.
- **Rumena** Stanje pripravljenosti. Robotova roka je vključena, a ni pripravljena za normalno delovanje.
- **Zelena** Normalno. Robotova roka je vključena in pripravljena za normalno delovanje.

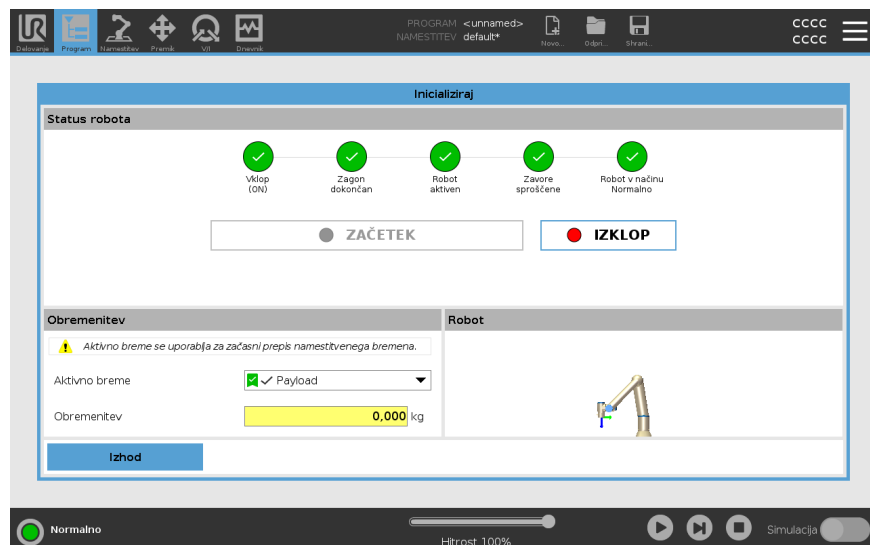

**Zagon**

Najprej morate zagnati robota. S tem izklopite zavorni sistem ter omogočite robotu vklop Freedrive (prosti tek).

**PREVIDNO**

Če pred zagonom robotove roke ne preverite obremenitve in namestitve, lahko pride do poškodb osebjia in/ali materialne škode.

- Vedno se prepričajte, da sta dejanska breme in namestitev pravilna, preden zaženete robotovo roko.

**PREVIDNO**

Nepravilne nastavitve obremenitve in namestitve lahko preprečijo pravilno delovanje robotove roke in krmilne omarice.

- Vedno se prepričajte, da sta obremenitev in namestitev pravilna.

**OBVESTILO**

Prepričajte se, da ima robotova roka na voljo dovolj prostora za nemoteno premikanje.

**OBVESTILO**

Zagon robota pri nižjih temperaturah lahko povzroči nižjo zmogljivost ali zaustavitve zaradi viskoznosti olja in masti, ki je odvisna od temperature.

- Pri zagonu robota pri nizkih temperaturah bo morda potrebno predhodno ogrevanje.

Glejte podporni članek »Priporočila za zagon robota v hladnih okoljih« na spletnem mestu [universal-robots.com](https://www.universal-robots.com)

## Za zagon robota

1. Dotaknite se gumba ON z zeleno lučko LED za zagon inicializacijskega procesa. Lučka LED se nato spremeni v rumeno, s čimer nakaže, da je vključen in v **Stanju pripravljenosti**.
2. Dotaknite se gumba START za sproščanje zavor.
3. Dotaknite se gumba OFF z rdečimi lučkami LED za izklop robotove roke.
  - Ko se zažene vmesnik PolyScope, se enkrat dotaknite gumba ON, da tako vključite robotovo roko. Status se nato spremeni v rumeno, s čimer nakaže, da je robot vključen in v Stanju pripravljenosti.
  - Ko je robotova roka v **Stanju pripravljenosti**, se dotaknite gumba START za zagon robotove roke. V tej točki se preverijo podatki senzorjev o konfigurirani postavitvi robotove roke.

Če je najdeno neskladje (s toleranco 30°), je gumb onemogočen, poleg gumba pa je izpisano sporočilo o napaki.
  - Če je postavitve uspešna, dotik gumba Start sprosti vse zavore členov, robotova roka pa je pripravljena na normalno delovanje.

Robotov roka se zažene, čemur sledi zvok in rahlo premikanje, ko se sprostijo zavore členov.

## 21.3. Pregled vmesnika PolyScope

### Opis

PolyScope je grafični uporabniški vmesnik (GUI) na **Programirni enoti**, ki upravlja z roko robota prek zaslona za dotik. V vmesniku PolyScope lahko ustvarite, naložite in izvajate programe za robota. Vmesnik PolyScope je razdeljen kot je prikazano na sliki spodaj:

- A: **Glava** z ikonami/zavijki, ki vam omogočajo uporabo interaktivnih zaslonov.
- B: **Noga** z gumbi za nadzor vaših naloženih programov.
- C: **Zaslon** s polji in možnostmi, ki upravljajo z dejanji robota in jih nadzirajo.

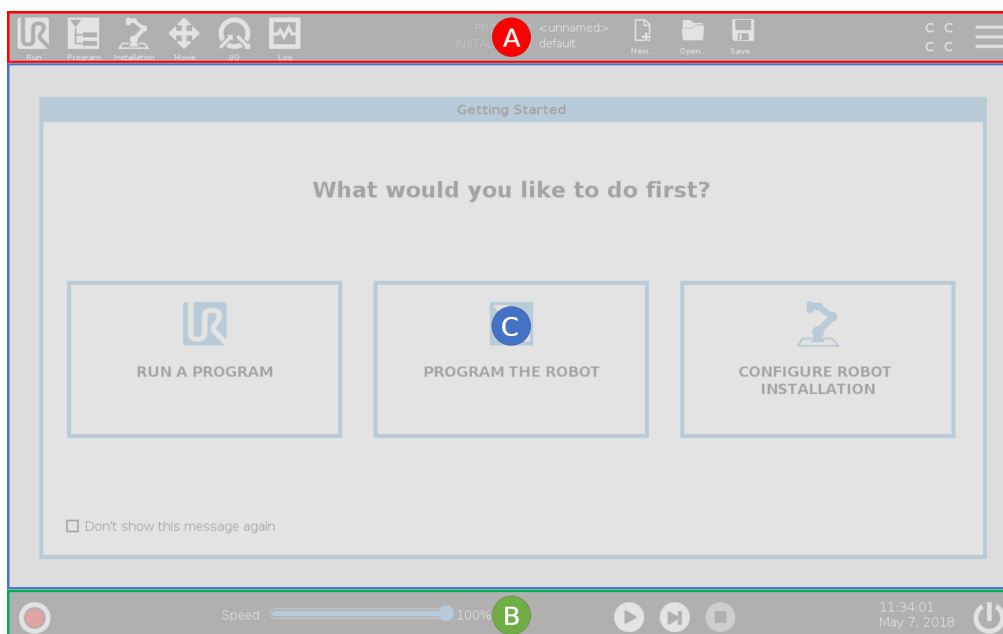

### Uporaba zaslona na dotik

Zaznavanje dotika je nastavljeno tako, da preprečuje napačno zaznane pritiske na vmesniku PolyScope ter s tem nepričakovane premike robota.

Zaslon na dotik programirne enote je prilagojen za uporabo v industrijskih okoljih. Zaslon na dotik programirne enote je narejen tako, da je odpornejši na okoljske dejavnike kot so:

- kapljice vode in/ali kapljice hladilne tekočine
- sevanja
- drug hrup iz delovnega okolja.

Za čim natančnejšo priporočamo, da po zaslonu pritiskate s konico prsta. V tem priročniku je to dejanje opisano z »dotaknite«. Uporabite lahko tudi pisalo, s katerim lahko izbirate možnosti na zaslonu.

## 21.3.1. Ikone/Zavihki vmesnika PolyScope

**Opis** V naslednjem razdelku so opisane ikone/zavihki in gumbi vmesnika PolyScope.

### Ikone glave/Funkcije



**Zaženi** je preprosti način upravljanja z robotom z uporabo prednapisanih programov.



**Program** ustvari in/ali spremeni programe robota.



**Namestitev** konfigurira nastavitve robotove roke in zunanje opreme, npr. pritrdjevanje in varnost.



**Premik** nadzira in/ali uravnava premikanje robota.



**V/I** nadzira in nastavlja žive signale V/I do in od robotove krmilne omarice.



**Dnevnik** kaže zdravje robota ter morebitna opozorila in obvestila o napakah.



**Upravitelj programa in namestitve** izbere in prikaže aktivna program in namestitev (glejte [29.1 Upravitelj datotek on page354](#)). Upravitelj programa in namestitve vsebuje: Pot datoteke, Novo, Odpri in Shrani.



**Novo...** ustvari nov program ali namestitev.



**Odpri...** odpre predhodno ustvarjena in shranjena program ali namestitev.



**Shrani...** shrani program, namestitev ali oboje hkrati.

### Načini delovanja



**Samodejno** pomeni, da je način delovanja robota nastavljen na Samodejno. Dotaknite se, če želite preklopiti na Ročni način delovanja.



**Ročno** pomeni, da je način delovanja robota nastavljen na Ročno. Dotaknite se, če želite preklopiti na Samodejni način delovanja.

**Oddaljeni nadzor** Ikoni za lokalni in oddaljeni način sta dostopni le, če je omogočen oddaljeni nadzor.



**Lokalno** pomeni, da je robota možno nadzirati lokalno. Dotaknite se ga, če želite preklopiti na oddaljeni nadzor.



**Oddaljeno** pomeni, da je robota možno nadzirati iz oddaljene lokacije. Dotaknite se ga, če želite preklopiti na lokalni nadzor.



**Varnostna kontrolna vsota** vsota prikazuje aktivno varnostno konfiguracijo.



**Meni Hamburger** se uporablja za dostop do pomoči, nastavitvev in informacij o vmesniku PolyScope.

## Ikone noge/Funkcije



**Inicializacija** upravlja s stanjem robota. Ko je RDEČ, ga pritisnite, da prestavite robota v stanje delovanja.

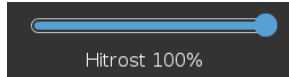

**Drsnik za hitrost** v realnem času kaže relativno hitrost s katero se premika robotova roka, upošteva varnostne nastavitve.



Gumb **Simulacija** preklopi izvajanje programa med načinom Simulacije in resničnim robotom. V načinu Simulacije se robotova roka ne premika. Zato robot ne more poškodovati sebe oz. bližnje opreme v trčenju. Če niste prepričani, kaj bo storila robotova roka, uporabite način Simulacija, da preizkusite programe.



**Predvajaj** začne trenutno naložen robotov program.



**Korak** omogoča, da se program izvaja korak za korakom.



**Ustavi** zaustavi trenutno naložen robotov program.

## Ročna visoka hitrost

Ročna visoka hitrost je funkcija, ki jo je za delovanje treba pritiskati, in na voljo samo v Ročnem načinu, ko je konfigurirana naprava za omogočanje tripoložajnega delovanja.



**Ročna visoka hitrost** omogoča, da hitrost orodja in hitrost komolca začasno prekoračita 250 mm/s.

## 21.4. Freedrive (Prosti tek)

### Opis

Freedrive omogoča, da robotovo roko ročno povlečete v zeleni položaj in/ali lego.

Člen se premakne z malo upora, saj so zavore sproščene. Medtem ko robotovo roko premikate ročno, je v načinu Freedrive (glejte [Način delovanja on page155](#)). Ko se robotova roka v načinu Freedrive približa predhodno nastavljeni omejitvi ali ravnini (glejte [22.8 Omejitve programske varnosti on page173](#)), se upor poveča. Takrat je vlečenje robota na določeni položaj zelo naporno.



#### OPOZORILO

Nepričakovani premiki robota lahko povzročijo telesne poškodbe osebja.

- Preverite, da je konfigurirana obremenitev tudi dejansko uporabljena obremenitev.
- Preverite, da je ustrezna obremenitev varno pritrjena na prirobnico orodja.

### Omogočanje funkcije Freedrive

Freedrive lahko omogočite na naslednje načine:

- Uporaba programirne enote 3PE
- Uporabite funkcijo Freedrive robota (glejte [22.7 Varnostni V/I on page169](#))
- Uporabite dejanja V/I (glejte [25.4 V/I-nastavitve on page307](#))



#### OBVESTILO

Omogočanje Freedrive med premikanjem robotove roke lahko povzroči drsenje, ki vodi do napak.

- Prostega teka (Freedrive) ne omogočajte, ko potiskate robota oz. se ga dotikate.

### Programirna enota 3PE

Če želite uporabiti gumb 3PE TP za premik robotove roke s funkcijo Freedrive:

1. Hitro rahlo pritisnite in nato rahlo pritisnite in pridržite gumb 3PE.

Zdaj lahko robota premaknete v zeleni položaj, dokler je gumb rahlo pritisnjen.

**Način Freedrive na robotu**

Če želite uporabiti funkcijo Freedrive za premik robotove roke:

1. Pritisnite in držite gumb stikala, konfiguriranega za **funkcijo Freedrive (Prosti tek) na robotu**.
2. Ko se pojavi zaslon Freedrive v vmesniku PolyScope, izberite zeleno vrsto premikanja členov robotove roke. Ali uporabite seznam osi za prilagoditev vrste premikanja.
3. Želen tip funkcije lahko definirate tako, da izberite eno od Funkcij s spustnega seznama.  
Če se robotova roka približa singularnosti, se lahko zaustavi. Za nadaljevanje gibanja se na zaslonu Freedrive dotaknite **Vse osi so odklenjene** (glejte [21.4.1 Zaslon Freedrive on page143](#)).
4. Robotovo roko premaknite po želji.

---

**Vzvrtni pogon**

Med zagonom robotove roke se lahko opazijo rahli tresljaji ob sproščanju zavor robotu. V nekaterih primerih, ko je robot blizu trka, so te vibracije nezaželene. S funkcijo Vzvrtni pogon lahko določene člene premaknete v določen položaj brez sprostitve vseh zavor robotove roke.

Za načine funkcije Vzvrtni pogon glejte [21.5 Vzvrtni pogon on page144](#)

---

## 21.4.1. Zaslona Freedrive

### Opis

Ko je robotova roka v načinu Freedrive, se na vmesniku PolyScope pojavi zaslon, kot je prikazano spodaj.

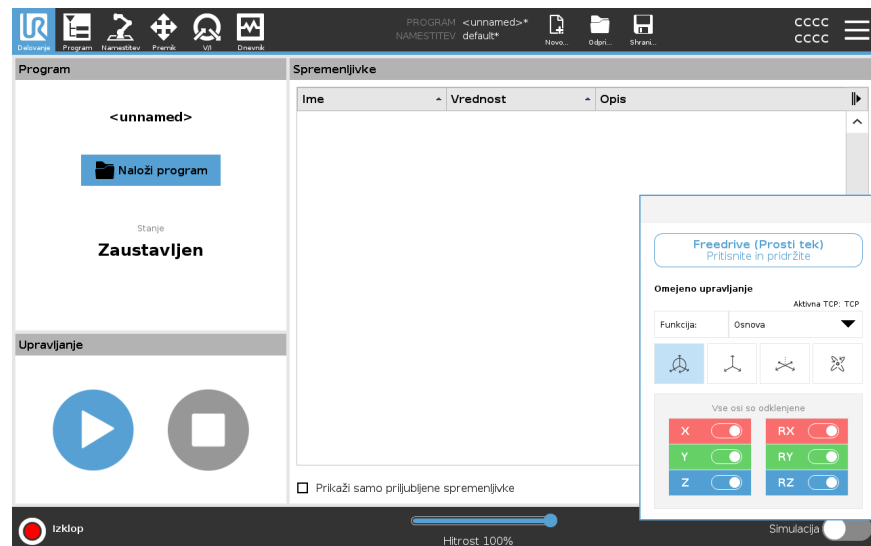

### Zaslon LED Freedrive



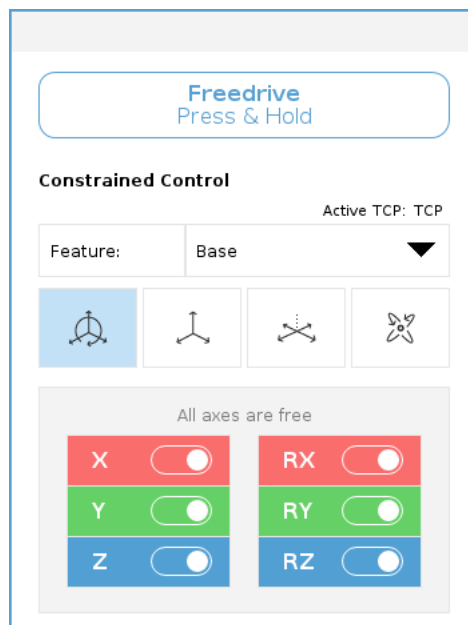

Lučka LED v vrstici stanja zaslona Freedrive nakazuje:

- Ko se eden ali več členov približuje svojim omejitvah.
- Ko se položaj robotove roke približuje singularnosti. Ko se robot približuje singularnosti, se upor povečuje, zato je spreminjanje položaja težje.



### Ikone

Če dovolite premik TCP v določeno smer, lahko zaklenete eno ali več osi, kot je določeno v spodnji razpredelnici.

 Vse osi so odklenjene	Gibanje je dovoljeno skozi vse osi.
 Ravnina	Gibanje je dovoljeno samo skozi osi X in Y.
 Preslikavanje	Gibanje je dovoljeno skozi vse osi, brez rotacije.
 Rotacija	Gibanje je dovoljeno po vseh oseh, v krožnih gibih, okrog TCP.

**PREVIDNO**

Premikanje robotove roke v določeno smer, ko je pritrjeno orodje, lahko ustvari točko za stiskanje okončin.

- Bodite previdni pri premikanju robotove roke po kateri koli osi.

## 21.5. Vzvrtni pogon

**Opis**

Funkcija Vzvrtni pogon se uporablja v primerih, ko je potrebno določene člene premakniti v določen položaj brez sprostitve vseh zavor robotove roke.

To je včasih nujno, če je robotova roka blizu trka in se pojavijo vibracije, ki med polnim vnovičnim zagonom niso zaželene.

Premikanje členov robota se zdi težje, ko je aktiven vzvrtni pogon.

Če želite omogočiti vzvrtni pogon, uporabite katerega koli od teh načinov:

- Programirna enota 3PE
- Naprava/stikalo 3PE
- Način Freedrive na robotu

- Programirna enota 3PE** Če želite robotovo roko z gumbom 3PE TP premakniti z vzvratnim pogonom z gumbom.
1. Na zaslonu Inicializacija se dotaknite možnosti **ON** za začetek zagonskega zaporedja.
  2. Ko je stanje robota **Zaustavitev programirne enote 3PE**, rahlo pritisnite in nato rahlo pritisnite in pridržite gumb 3PE.  
Status robota se spremeni v **Vzvratni pogon**.
  3. Zdaj lahko znatnim pritiskom sprostite zavoro v zelenem členu in premaknete robotovo roko.  
Vzvratni pogon je omogočen tako dolgo, dokler je gumb 3PE rahlo pritisnjen, kar omogoča premikanje robotove roke.
- Naprava/stikalo 3PE** Uporaba naprave/stikala 3PE za vzvratni pogon robotove roke.
1. Na zaslonu Inicializacija se dotaknite možnosti **ON** za začetek zagonskega zaporedja.
  2. Ko je stanje robota **Zaustavitev programirne enote 3PE**, rahlo pritisnite in nato rahlo pritisnite in pridržite gumb 3PE.  
Status robota se spremeni v **Zaustavitev sistema 3PE**.
  3. Pritisnite in pridržite napravo/stikalo 3PE.  
Status robota se spremeni v **Vzvratni pogon**.
  4. Zdaj lahko znatnim pritiskom sprostite zavoro v zelenem členu in premaknete robotovo roko.  
Dokler zadržujete pritisk na napravi/stikalu 3PE in gumbu 3PE TP, je vzvratni pogon omogočen, kar omogoča premikanje roke.
- Način Freedrive na robotu** Če želite uporabiti vzvratni pogon za premik robotove roke.
1. Na zaslonu Inicializacija se dotaknite možnosti **ON** za začetek zagonskega zaporedja.
  2. Ko je stanje robota **Zaustavitev programirne enote 3PE**, pritisnite in pridržite **Freedrive (Prosti tek) na robotu**.  
Status robota se spremeni v **Vzvratni pogon**.
  3. Zdaj lahko znatnim pritiskom sprostite zavoro v zelenem členu in premaknete robotovo roko.  
Vzvratni pogon je omogočen tako dolgo, dokler je Freedrive (Prosti tek) pritisnjen, kar omogoča premikanje robotove roke.

## 21.5.1. Pregled načina Vzratni pogon

---

### Opis

Če je robot blizu trka z oviro, lahko s funkcijo Vzratni pogon premaknete robotovo roko v varen položaj in nato opravite inicializacijo.

### Programirna enota 3PE

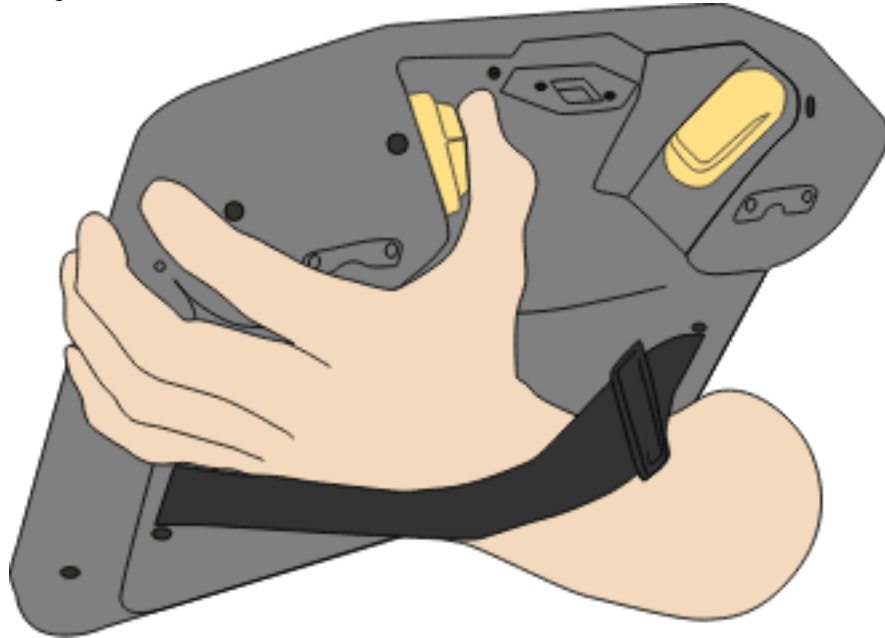

## Omogočanje Vzratnega pogona

1. Pritisnite ON za vklop napajanja. Stanje robota se spremeni v *Robot aktiven*

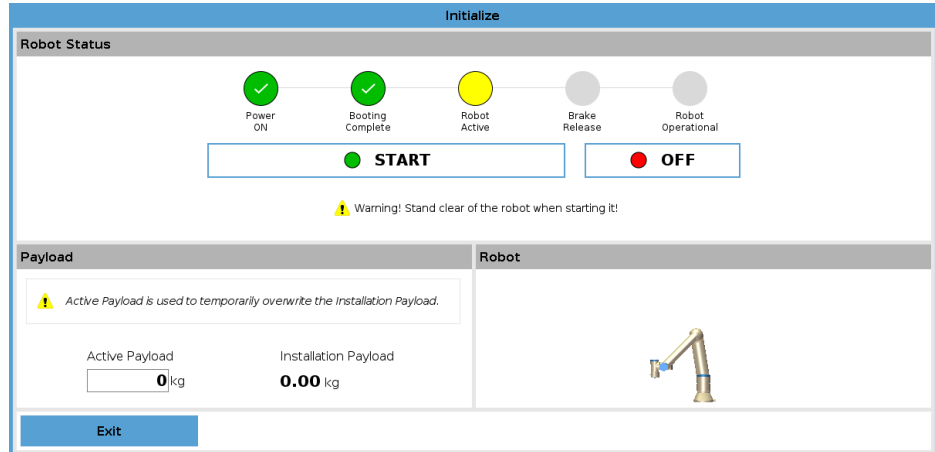

2. Pritisnite in zadržite gumb Freedrive. Stanje robota se spremeni v *Vzratni pogon*

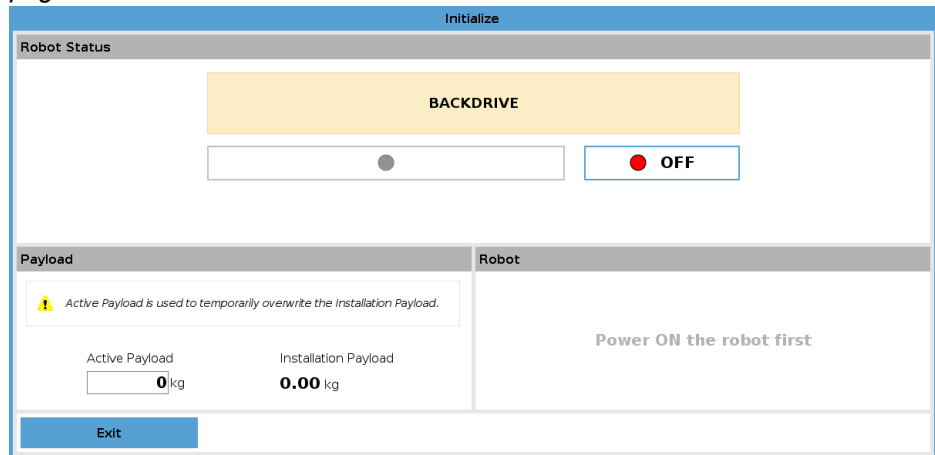

3. Premaknite robota kot v načinu Freedrive (prosti tek). Zavore členov so po potrebi sproščene, ko je aktiviran gumb Freedrive (prosti tek).



### OBVESTILO

Pri uporabi načina Vzratni pogon se zdi premikanje robota težje.

### OBVEZNO DEJANJE

Način Vzratni pogon morate preizkusiti na vseh členih.

## Varnostne nastavitve

Preverite, da so varnostne nastavitve robota skladne z oceno tveganja za namestitev robota.

## Dodatni varnostni vhodi in izhodi še vedno delujejo.

Preverite, kateri varnostni vhodi in izhodi so aktivni in ji je mogoče sprožiti prek vmesnika PolyScope ali zunanjih naprav.

## 21.6. Hitri zagon sistema

### Hitri zagon sistema

#### OBVEZNO DEJANJE

Pred uporabo vmesnika PolyScope se prepričajte, da sta robotova roka in krmilna omarica pravilno nameščeni.

To je postopek za hitri zagon robota.

1. Pritisnite gumb za ustavitev v sili na **Programirni enoti**.
2. Na programirni enoti pritisnite gumb za napajanje in počakajte, da se sistem zažene in se na vmesniku **PolyScope** prikaže besedilo.
3. Na zaslonu na dotik se prikaže pojavno okno, kar pomeni, da je sistem pripravljen in da je potrebno robota zagnati.
4. V pojavnem oknu se dotaknite možnosti **Pojdi na inicializacijski zaslon** za dostop do inicializacijskega zaslona.
5. Odklenite gumb za ustavitev v sili, da spremenite status robota iz **Ustavitev v sili v Izklopljeno**.
6. Stopite izven dosega (delovnega območja) robota.
7. Na zaslonu **Inicializacija robota** se dotaknite gumba **VKLOP** in s tem omogočite spremembo robotovega stanja v **Stanje pripravljenosti**.
8. V polju **Obremenitev** pod **Aktivna obremenitev**, preverite maso bremena. Preverite lahko tudi, da je položaj namestitve pravilen, v polju **Robot**.
9. Dotaknite se gumba **Začetek**, da robot sprosti sistem zavor. Vibracija in klikajoči zvoki robota pomenijo, da je pripravljen na programiranje.



#### OBVESTILO

Naučite se programirati svojega robota Universal Robots na [www.universal-robots.com/academy/](http://www.universal-robots.com/academy/)

## 21.7. Prvi program

---

### Opis

Program je zaporedje ukazov, ki robotu povedo, kaj naj stori. Za večino nalog je programiranje v celoti izvedeno v vmesniku PolyScope. V vmesniku PolyScope lahko robotovo roko naučite, kako naj se premika, z uporabo niza smernih točk, s katerimi zastavite pot, po kateri nato potuje robotova roka.

Uporabite zavihek Premik (glejte [26 Zavihek Premik on page340](#)) za premik robotove roke na zeleni položaj, ali pa robota naučite premika do zelenega položaja, tako da robotovo roko povlečete na mesto ob pritisnjenem gumbu Freedrive na zgornji strani programirne enote.

Poleg premikanja med smernimi točkami pa lahko program na določenih mestih vzdolž poti robota drugim strojem pošlje V/I-signale in na osnovi spremenljivk in V/I-signalov izvaja ukaze kot **če...potem** in **zanka**.

---

## Ustvarjanje preprostega programa

1. V **Poti datoteke** glave vmesnika PolyScope se dotaknite **Nov...** in nato izberite **Program**.
2. Pod Osnovno se dotaknite možnosti **Smerna točka**, da dodate smerno točko na drevo programa. Na drevo programa je dodan tudi privzeti PremikJ.
3. Izberite novo smerno točko in se na zavihku Ukaz dotaknite možnosti **Smerna točka**.
4. Na zaslonu Move Tool premaknite robotsko roko s pritiskom na puščice za premikanje.  
Robotsko roko lahko premaknete tudi tako, da držite gumb Freedrive in povlečete robotsko roko v zelene položaje.
5. Ko je robotova roka na zelenem položaju, pritisnite **V rеду** in nova smerna točka je prikazana kot Smerna točka\_1.
6. Sledite korakom 2-5, da ustvarite Smerno točko\_2.
7. Izberite Smerno točko\_2 in pritisnite puščico Premik navzgor, dokler ne bo nad Smerno točko\_1, da tako spremenite vrstni red premikov.
8. Umaknite se, držite gumb za zaustavitev v sili in v nogi PolyScope pritisnite gumb **Play**, da se robotska roka premakne med Waypoint\_1 in Waypoint\_2.  
Čestitamo! Zdaj ste ustvarili vaš prvi program robota, ki robotovo roko premika med danima smernima točkama.



### OBVESTILO

1. Robota ne usmerite samega vase ali v karkoli drugega, saj lahko tako robota poškodujete.
2. To je le hitri vodnik, ki kaže, kako enostavna je uporaba robota UR. Taka uporaba predvideva neškodljivo okolje in zelo pazljivega uporabnika. Hitrosti in pospeškov ne povečujte nad privzete vrednosti. Preden začnete z uporabo robota, vselej izvedite oceno tveganja.



### OPOZORILO

Glavo in trup držite izven dosega (delovnega prostora) robota. Pazite, da prstov ne postavljate na mesta, kjer bi jih lahko stisnilo.

## 21.8. Kibernetska varnost

### 21.8.1. General Cybersecurity

#### Opis

Connecting a Universal Robots robot to a network can introduce cybersecurity risks. These risks can be mitigated by using qualified personnel and implementing specific measures for protecting the robot's cybersecurity.

Implementacija kibernetske varnosti zahteva opravljanje ocene tveganja.

Glavni namen ocene tveganja je:

- Prepoznavanje groženj
- Določanje območij zaupanja in vodov
- Določanje zahtev za vsako komponento v programu



#### OPOZORILO

Failure to conduct a cybersecurity risk assesment can place the robot at risk.

- The integrator or competent, qualified personnel shall conduct a cybersecurity risk assesment.



#### OBVESTILO

Only competent, qualified personnel shall be responsible for determining the need for specific cybersecurity measures and for providing the required cybersecurity measures.

## 21.8.2. Cybersecurity Requirements

### Opis

Configuring your network and securing your robot requires you to ensure all the criteria for cybersecurity are met.

Pred začetkom konfiguracije omrežja upoštevajte vse zahteve, nato pa se prepričajte, da je nastavitev robota varna.

### Kibernetska varnost

- Operating personnel must have a thorough understanding of general cybersecurity principles and advanced technologies as used in the UR robot.
- Physical security measures must be implemented to allow only authorized personnel physical access to the robot.
- Vse dostopne točke morajo biti ustrezno nadzorovane. Na primer: ključavnice na vratih, identifikacijske kartice, splošen nadzor fizičnega dostopa.



#### OBVESTILO

Connecting the robot to a network that is not properly secured, can introduce security and safety risks.

- Only connect your robot to a trusted and properly secured network.
- Uporabite požarni zid za omejitev vhodnega in izhodnega dostopa do interneta. Na primer `[[[Undefined variable doc_types.Connect]]]`.

### Network configuration requirements

- Only trusted devices are to be connected to the local network.
- There must be no inbound connections from adjacent networks to the robot.
- Outgoing connections from the robot are to be restricted to allow the smallest relevant set of specific ports, protocols and addresses.
- Uporabite lahko samo URcaps in skriptne datoteke zaupanja vrednih partnerjev šele po preverjanju njihove pristnosti in celovitosti.

### Robot setup security requirements

- Change the default password to a new, strong password.
- Disable the "Magic Files" when not actively used (PolyScope 5).
- Disable SSH access when not needed. Prefer key-based authentication over password-based authentication
- Set the robot firewall to the most restrictive usable settings and disable all unused interfaces and services, close ports and restrict IP addresses

## 21.8.3. Cybersecurity Hardening Guidelines

### Opis

Vmesnik PolyScope ima veliko funkcij, ki zagotavljajo varnost omrežne povezave, kljub temu lahko varnost izboljšate z upoštevanjem teh smernic:

- Pred priklopom robota v katero koli omrežje, vedno spremenite privzeto geslo na močno geslo.



#### OBVESTILO

Pozabljenega ali izgubljenega gesla ne morete znova pridobiti ali ponastaviti.

Varno shranite vsa gesla.

- Za omejitev omrežnega dostopa do robota v čim večji meri uporabite vgrajene nastavitve.
- Nekateri komunikacijski vmesniki nimajo načina za preverjanje pristnosti in šifriranje vzpostavljene povezave. To je varnostno tveganje. Za dostop do vmesnikov robota iz drugih naprav morate uporabiti tuneliranje SSH (lokalno posredovanje vrat), če povezava prečka mejo območja zaupanja.
- Odstranite občutljive podatke pred razgradnjo robota. Pay particular attention to the URCaps and data in the program folder.
  - To ensure secure removal of highly sensitive data, securely wipe or destroy the SD card.

Nekateri komunikacijski vmesniki nimajo načina za preverjanje pristnosti vzpostavljene povezave. V nekaterih primerih to predstavlja varnostno tveganje.

Za informacije o nastavitvi skrbniškega gesla in lokalnem posredovanjem vrat glejte poglavje meni Hamburger v spletnih priročnikih na naslovu [myur.universal-robots.com](https://myur.universal-robots.com).

(missing or bad snippet)



## 21.9. Izbira načina delovanja

### Opis

Načini delovanja so omogočeni, ko konfigurirate napravo za omogočanje tripoložajnega delovanja, nastavite geslo, določite nastavljive V/I načina delovanja oz. preko strežnika za nadzorno ploščo. (glejte [Uporaba strežnika za nadzorno ploščo on page157](#))

Robota lahko nastavite za delovanje v samodejnem in ročnem načinu:

**Samodejni način** Ko je aktiviran ta način, lahko robot izvaja le vnaprej določena opravila. Če je konfigurirana naprava za omogočanje tripoložajnega delovanja, zavihkek Premik in način Freedrive nista na voljo. Programov in namestitev ne morete spreminjati ali shranjevati.

**Ročni način** Ko je aktiviran ta način, lahko programirate robota z zavihkom Premik, načinom Freedrive in z drsnikom za hitrost. Programe in namestitve lahko spreminjate in shranjujete.



#### OPOZORILO

Preventivna zaustavitev v Samodejnem načinu se lahko aktivira le v Samodejnem načinu, zato so zaščitne funkcije varoval aktivne le v Samodejnem načinu.

### Preklapljanje me načini

Način delovanja	Ročno	Samodejno
Freedrive	x	*
Premaknite robota s puščicami na zavihku Premakni	x	*
Drsnik za hitrost	x	x**
Uredi & shranjevanje namestitve programa &	x	
Izvajanje programov	Zmanjšana hitrost***	*
Zaženite program iz izbranega vozlišča	x	

\*Samo, kadar naprava za omogočanje tripoložajnega delovanja ni konfigurirana.  
 \*\* Drsnik za hitrost na zaslonu Zagon se lahko omogoči v nastavitvah PolyScope.  
 \*\*\* Če je konfigurirana naprava za omogočanje tripoložajnega delovanja, robot deluje pri Ročni nižani hitrosti, razen če je aktivirana Ročna visoka hitrost.

### Obvestilo pred preklopom načina



#### OBVESTILO

- Robot Universal Robots ni opremljen z napravo za omogočanje tripoložajnega delovanja. Če ocena tveganja zahteva tako napravo, jo morate dodati pred uporabo robota.
- Če naprava za omogočanje tripoložajnega delovanja ni konfigurirana, hitrost v Ročnem načinu ni znižana.



#### OPOZORILO

- Vsakršna viseča varovala je potrebno vrniti v polno funkcionalnost pred izbiro Samodejnega načina.
- Kadar koli je to možno, naj bo delovanje v Ročnem načinu izvedeno, ko so vse osebe zunaj varovanega prostora.
- Naprava, ki se uporablja za preklapljanje med Načini delovanja, se mora nahajati zunaj varovanega prostora.
- Uporabnik ne sme vstopati v varovani prostor, ko je robot v Samodejnem načinu, razen če je konfiguriran vhod za preventivno zaustavitev v Samodejnem načinu.

Načini za konfiguracijo izbire Načina delovanja so opisani v naslednjih pododdelkih. Vsak način je ekskluziven, kar pomeni, da uporaba enega načina povzroči, da sta druga dva načina neaktivna.

### Uporaba varnostnega vhoda načina delovanja

1. Dotaknite se zavihka Namestitev in izberite Varnostni V/I.
2. Konfigurirajte vhod načina delovanja. Možnosti konfiguracije se pojavijo v spustnem seznamu.
  - Robot je v Samodejnem načinu, ko je vhod Načina delovanja nizek.
  - Robot je v Ročnem načinu, ko je vhod Načina delovanja visok.



#### OBVESTILO

Izbirnik fizičnega načina, če se uporablja, mora biti v celoti skladen z ISO 10218-1: člen 5.7.1 za izbiro.

### Preklop med načini

1. Za preklop med načini izberite ikono profila v glavi.
  - **Samodejno** pomeni, da je način delovanja robota nastavljen na Samodejno.
  - **Ročno** pomeni, da je način delovanja robota nastavljen na Ročno.

Vmesnik PolyScope je samodejno v Ročnem načinu, ko je omogočena konfiguracija V/I z napravo za omogočanje tripoložajnega delovanja.

### Uporaba strežnika za nadzorno ploščo

1. Povežite se s strežnikom za nadzorno ploščo.
2. Uporabite ukaze **Nastavi način delovanja**.
  - Nastavite Samodejni način delovanja
  - Nastavite Ročni način delovanja
  - Počisti način delovanja

Glejte <http://universal-robots.com/support/> za več informacij o uporabi strežnika za nadzorno ploščo.

### Naprava za omogočanje tripoložajnega delovanja

Ko je konfigurirana naprava za omogočanje tripoložajnega delovanja in je **Način delovanja** v Ročnem načinu, je robota možno premakniti samo s pritiskom na napravo za omogočanje tripoložajnega delovanja. Povezovanje in konfiguriranje tripoložajne naprave za omogočanje omogoča dostop do samodejnega zaščitnega mehanizma. Tripoložajna naprava za omogočanje nima učinka v samodejnem načinu.

### Ročna visoka hitrost

Funkcija, ki jo je za delovanje treba pritiskati, **Ročna visoka hitrost** omogoča, da hitrost orodja in hitrost komolca začasno prekoračita 250 mm/s. Na voljo je samo takrat, ko je robot v Ročnem načinu in je konfigurirana naprava za omogočanje tripoložajnega delovanja. Če je naprava za omogočanje tripoložajnega delovanja konfigurirana, a ni pritisnjena, robot izvede Preventivno zaustavitev v Ročnem načinu. Za preklon iz Samodejnega načina v Ročni način je potrebno popolnoma sprostiti in ponovno pritisniti napravo za omogočanje tripoložajnega delovanja, da tako dovolite robotu, da se premakne. Pri uporabi Ročne visoke hitrosti uporabite varnostne omejitve členov (glejte [22.6.2 Omejitve členov on page 167](#)) ali varnostne ravnine (glejte [Varnostne ravnine Načini on page 174](#)) za omejevanje prostora za premikanje robota.

# 22. Konfiguracija programske varnosti

## Opis

Ta del opisuje dostop do varnostnih nastavitev robota. Sestavljen je iz področij, ki vam pomagajo nastaviti varnostno konfiguracijo.



### OPOZORILO

Pred konfiguracijo varnostnih nastavitev vašega robota mora vaš integrator izvesti oceno tveganja, s čimer bo poskrbljeno za varnost osebja in opreme v bližini robota. Ocena tveganja je ovrednotenje vseh delovnih procesov v življenjskem ciklusu robota, sestavljena z namenom uporabe pravilne konfiguracije varnostnih nastavitev. V skladu z integratorjevo oceno tveganja morate nastaviti naslednje.

1. Integrator mora preprečiti nepooblaščenim osebam spreminjanje varnostne konfiguracije, npr. z namestitvijo zaščite z geslom.
2. Uporaba in konfiguracija varnostnih funkcij in vmesnikov za specifično uporabo robota.
3. Nastavitve varnostne konfiguracije za namestitev in programiranje pred prvim zagonom robotove roke.
4. Vse nastavitve varnostne konfiguracije, dostopne na tem zaslonu in podzavihkih.
5. Integrator mora zagotoviti, da so vse spremembe nastavitev varnostne konfiguracije v skladu z oceno tveganja. Glejte Priročnik za namestitev strojne opreme.

## Dostop do nastavitve programske varnosti

Varnostne nastavitve so zaščitene z geslom, zato jih je možno konfigurirati le, ko je geslo nastavljeno in uporabljeno.

### Dostop do nastavitve programske varnosti

1. V glavi vmesnika PolyScope se dotaknite ikone **Namestitev**.
2. V stranskem meniju na levi strani zaslona se dotaknite **Varnost**.
3. Opazili boste, da je prikazan zaslon **Omejitve robota**, vendar nastavitve ni mogoče spreminjati.
4. Če je bilo **Varnostno geslo** predhodno nastavljeno, ga vnesite in pritisnite **Odkleni**, da omogočite dostop do nastavitve. Opomba: Ko so varnostne nastavitve odklenjene, so vse nastavitve aktivne.
5. Pritisnite zavihek **Zaklep** ali zapustite meni Varnost, da nastavitve vseh varnostnih elementov spet zaklenete.

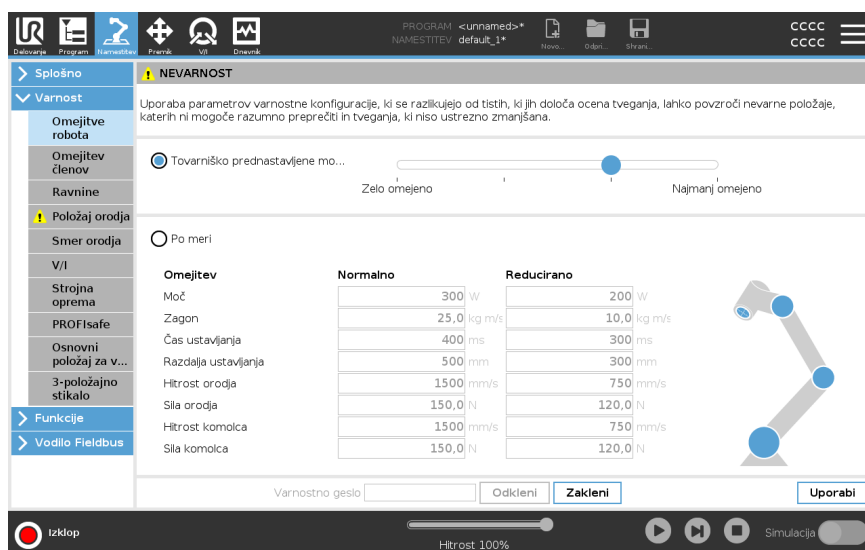

Več informacij o sistemu varnosti lahko najdete v Priročniku za namestitev strojne opreme.

## 22.1. Nastavitev gesla programske varnosti

### Opis

Nastaviti morate geslo za odklep vseh varnostnih nastavitev, ki tvorijo vašo varnostno konfiguracijo. Če gesla ne določite, vas sistem pozove k temu.

### Nastavitev gesla programske varnosti

Dotaknete se lahko zavihka **Zaklep** in spet zaklenete vse varnostne nastavitve, ali pa enostavno greste na zaslona zunaj menija Varnost.

1. V desnem vogalu glave vmesnika PolyScope pritisnite meni **Hamburger** in izberite **Nastavitve**.
2. V modrem meniju na levi strani zaslona pritisnite **Geslo** in izberite **Varnost**.
3. V polje **Novo geslo** vnesite geslo.
4. V polje **Potrditev novega gesla** vnesite isto geslo in pritisnite **Uveljavi**.
5. V spodnjem levem delu modrega menija pritisnite **Izhod** za povratek na predhodni zaslona.

Varnostno geslo

## 22.2. Spreminjanje konfiguracije programske varnosti

---

### Opis

Spremembe nastavitv varnostne konfiguracije morajo biti skladne z oceno tveganja, ki jo je izvedel integrator (glejte Priročnik za namestitve strojne opreme).

---

### Priporočeni postopek za integratorja:

#### Spreminjanje varnostne konfiguracije

1. Prepričajte se, da so spremembe v skladu z oceno tveganja, ki jo je izvedel integrator.
2. Prilagodite varnostne nastavitve na ustrezno raven, določeno z oceno tveganja, ki jo je izvedel integrator.
3. Prepričajte se, da so nastavitve uveljavljene.
4. Vnesite naslednje besedilo v operaterjev priročnik:

Pred delom v bližini robota se prepričajte, da je varnostna konfiguracija v skladu s pričakovanji. To lahko preverite npr. s preverjanjem morebitnih sprememb kontrolne vsote v zgornjem desnem vogalu vmesnika PolyScope. (Glejte [22.3.1 Varnostna kontrolna vsota on page162](#)).

---

## 22.3. Uveljavljanje nove konfiguracije programske varnosti

### Opis

Medtem, ko nastavljate spremembe konfiguracije, je robot izključen.

Vaše spremembe so uveljavljene šele po tem, ko se dotaknete gumba **Uveljavi**.

Robota ni mogoče znova zagnati, vse dokler ne izberete možnosti **Uveljavi in ponovno zaženi**, da vizualno pregledate varnostno konfiguracijo, ki je iz varnostnih razlogov prikazana v enotah SI v pojavnem oknu.

Če želite obnoviti prejšnjo konfiguracijo, izberite možnost **Razveljavi spremembe**. Ko je vizualni pregled zaključen, lahko izberete **Potrdi varnostno konfiguracijo** in spremembe bodo samodejno shranjene kot del trenutne namestitve robota.

### 22.3.1. Varnostna kontrolna vsota

#### Opis

**Varnostna kontrolna vsota** vsota prikazuje uporabljeno varnostno konfiguracijo.



Ta je lahko 4- ali 8-mestna.

Štirimestno varnostno kontrolno vsoto morate prebrati od zgoraj navzdol in z leve proti desni, osemestno varnostno kontrolno vsoto pa od leve proti desni v zgornji vrstici.

Različno besedilo in/ali barve nakazujejo spremembe na uporabljeni varnostni konfiguraciji.

**Varnostna kontrolna vsota** se spremeni, če spremenite nastavitve **Varnostnih funkcij**, saj **Varnostno kontrolno vsoto** generirajo zgolj varnostne nastavitve.

Da se na **Varnostni kontrolni vsoti** odrazijo vaše spremembe, morate uveljaviti spremembe **Varnostne konfiguracije**.

## 22.4. Varnostna konfiguracija brez programirne enote

### Opis

Robota lahko uporabljate, ne da bi namestili programirno enoto. Če odstranite programirno enoto, morate določiti drug vir zaustavitve v sili. Ko je programirna enota priključena, morate to definirati, da se izognete opozorilom o kršitvi varnostnih ukrepov.



#### PREVIDNO

Če je programirna enota odklopljena ali izključena iz robota, gumb za zaustavitev v sili ni več aktiven. Programirno enoto morate odstraniti iz bližine robota.

### Varno odstranjevanje programirne enote

Robota lahko uporabljate brez programirnega vmesnika PolyScope. Konfiguracija robota brez programirne enote

1. Na vmesniku PolyScope, v glavi se dotaknite **Namestitev**.
2. V stranskem meniju na levi se dotaknite gumba **Varnost** in izberite **Strojna oprema**.
3. Vnesite varnostno geslo in **odklenite** zaslon.
4. Za uporabo robota brez vmesnika PolyScope počistite izbor **Programirne enote**.
5. Pritisnite **Shranjevanje in ponovni zagon** za uveljavitev sprememb.

## 22.5. Načini programske varnosti

- Opis** Pod normalnimi pogoji, npr. ko <sup>1</sup>zaustavitev robota, varnostni sistem deluje v varnostnem načinu, povezanem s kompletom varnostnih omejitev:
- **Normalni način** je varnostni način, ki je privzeto aktiven
  - **Reducirani način** je aktiven, ko se **Središčna točka orodja** (TCP) robota nahaja za ravnino Sprožitve reduciranega načina (glejte (glejte [22.8 Omejitve programske varnosti on page 173](#)), ali ko ga sproži nastavljeni vhod (glejte [22.7 Varnostni V/I on page 169](#))
  - **Način obnove** se aktivira, ko je presežena varnostna omejitev iz aktivnega kompleta omejitev, takrat robotova roka izvede zaustavitev kategorije 0. Če je aktivna varnostna meja, kot je omejitev položaja spoja ali varnostna meja, kršena že, ko je robotska roka vklopljena, se zažene v načinu **Recovery**. To omogoči premik robotove roke nazaj v območje znotraj varnostnih omejitev. V načinu Obnove je premikanje robotove roke omejeno s fiksno omejitvijo, ki je ne morete spremeniti.



#### OPOZORILO

Omejitve položaja členov, položaja orodja in usmerjenosti orodja so v načinu Obnove, zato bodite previdni, ko robotovo roko premikate nazaj v območje znotraj omejitev.

Meni na zaslonu Varnostne konfiguracije omogoča, da uporabnik določi ločen komplet varnostnih omejitev za Normalni in Reducirani način. Omejitve hitrosti in zagona za orodje in člene v Reduciranem načinu morajo biti strožje, kot njihove ustrezne vrednosti v Normalnem načinu.

## 22.6. Omejitve programske varnosti

- Opis** V varnostni konfiguraciji so določene varnostne omejitve sistema. *Varnostni sistem* prejema vrednosti iz vnosnih polj in zaznava morebitne kršitve, če je katera koli izmed teh vrednosti presežena. Krmilnik robota poskuša preprečiti vsako kršitev, tako da izvede zaustavitev robota oz. zmanjša hitrost.

### 22.6.1. Omejitve robota

- Opis** Omejitve robota omejujejo splošne premike robota. Zaslon Omejitve robota ima dve možnosti konfiguracije: **Tovarniška prednastavitve** in **Po meri**.

<sup>1</sup>nobena zaustavitev robota ni bila pred tem poimenovana »Zaščitna zaustavitev« za Universal Robots robote.

## Tovarniško prednastavljene možnosti

S funkcijo Tovarniška prednastavitev lahko z drsnikom izberete prednastavljene varnostne nastavitve. Vrednosti v tabeli se posodobijo tako, da odražajo prednastavljene vrednosti v razponu od **najbolj omejenih** do **najmanj omejenih**



### OBVESTILO

Vrednosti na drsniku so samo predlogi in ne nadomestijo ustrezne ocene tveganja.

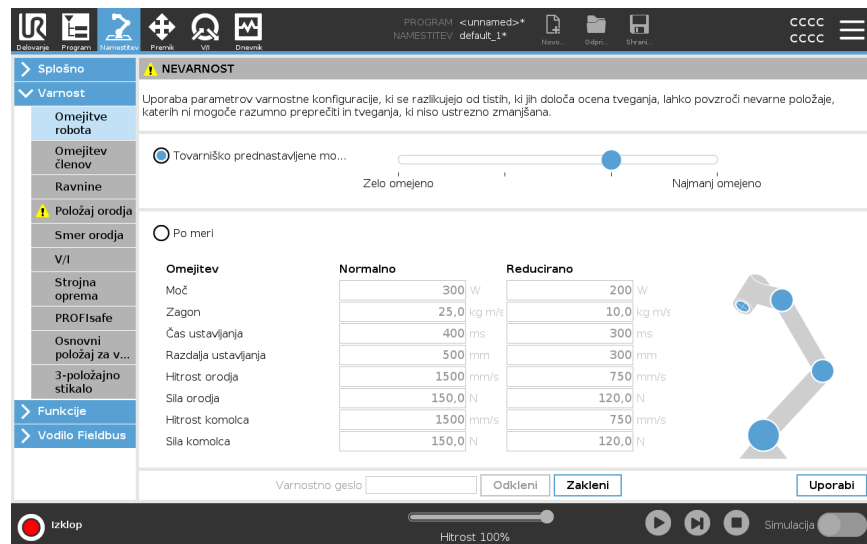

**NEVARNOST**

Uporaba parametrov varnostne konfiguracije, ki se razlikujejo od tistih, ki jih določa ocena tveganja, lahko povzroči nevarne položaje, katerih ni mogoče razumno preprečiti in tveganja, ki niso ustrezno zmanjšana.

Tovarniško prednastavljene možnosti

Zelo omejeno | Najmanj omejeno

Po meri

Omejitev	Normalno	Reducirano
Moč	300 W	200 W
Zagon	25,0 kg m/s	10,0 kg m/s
Čas ustavljanja	400 ms	300 ms
Razdalja ustavljanja	500 mm	300 mm
Hitrost orodja	1500 mm/s	750 mm/s
Sila orodja	150,0 N	120,0 N
Hitrost komolca	1500 mm/s	750 mm/s
Sila komolca	150,0 N	120,0 N

Varnostno geslo:  Odkleni **Zakleni** Uporabi

Izklop | Hitrost 100% | Simulacija

**Po meri**

Pri konfiguraciji Po meri lahko nastavite omejitve delovanja robota in nadzirate ustrezne tolerance.

Moč	omejuje maksimalno mehansko delo, ki ga robot proizvaja v okolju. Ta omejitev upošteva koristni tovor kot del robota in ne okolja.
Momentum	omejuje največjo gibalno moč robota.
Čas ustavljanja	omejuje najdaljši čas, ki ga robot potrebuje za zaustavitev, npr. ko je aktivirana zaustavitev v sili.
Zaustavitvena razdalja	omejuje največjo razdaljo, ki jo robotsko orodje ali komolec lahko prepotuje med ustavljanjem. <div style="border: 1px solid black; padding: 5px; margin-top: 10px;">  <b>OBVESTILO</b>                      Omejevanje časa ustavljanja in razdalje vpliva na skupno hitrost robota. Na primer, če je čas zaustavitve nastavljen na 300 ms, je največja hitrost robota omejena, kar robotu omogoča, da se ustavi v 300 ms.                 </div>
Hitrost orodja	omejuje največjo hitrost robotskega orodja.
Sila orodja	omejuje maksimalno silo, s katero orodje robota deluje na okolico, da prepreči prijetanje.
Hitrost komolca	omejuje največjo hitrost robotskega komolca.
Sila komolca	omejuje maksimalno silo, s katero komolec deluje na okolico, da prepreči prijetanje.

Hitrost in sila orodja sta omejeni pri prirobnici orodja in v središču dveh uporabniško določenih položajev orodja (glejte [22.8.2 Omejitev položaja orodja on page 183](#)).

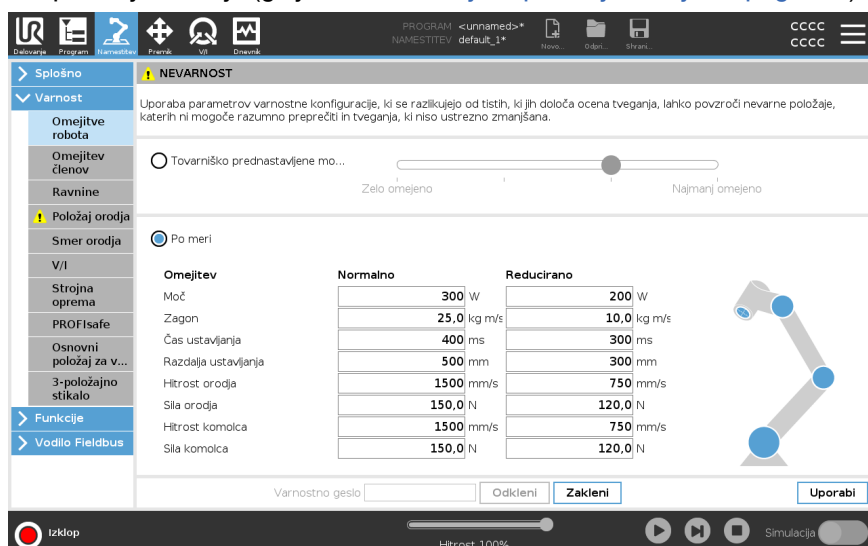
**OBVESTILO**

Nastavitve vseh omejitev robota lahko povrnete na njihove privzete vrednosti z izbiro konfiguracije **Tovarniška prednastavitev**.

## 22.6.2. Omejitev členov

### Opis

Omejitev členov vam omogoča, da omejite premika določenih členov robota v območju člena, npr. rotacijski položaj člena in rotacijsko hitrost člena. Omejitev členov lahko poimenujemo tudi omejevanje osi s pomočjo programske opreme. Možnosti omejitve členov: **Maksimalna hitrost** in **Obseg položaja členov**.



## 22.7. Varnostni V/I

### Opis

V/I so porazdeljeni med vhode in izhode in so seznanjeni, tako da vsaka funkcija zagotavlja Kategorijo 3 in PLd V/I.

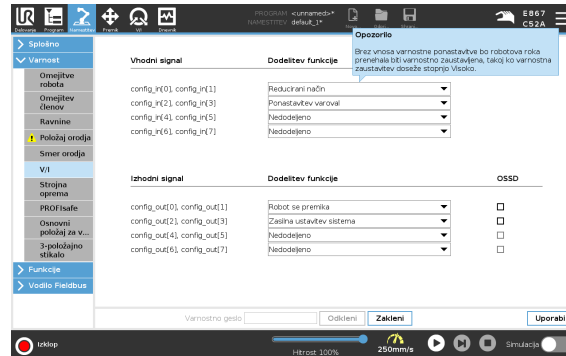

### Vhodni signali

Naslednje varnostne funkcije se lahko uporabljajo z vhodnimi signali:

Zaustavitev v sili sistema	To je gumb za zaustavitev v sili, ki je alternativa tistemu na obesku za učenje, ki zagotavlja enako funkcionalnost, če je naprava v skladu s standardom ISO 13850.
Zmanjšano	Vse varnostne omejitve lahko uporabite, ko robot uporablja konfiguracijo za <b>Normalni</b> ali <b>Reducirani</b> način (glejte <a href="#">22.5 Načini programske varnosti</a> on page 163). Kadar je ta funkcija konfigurirana, šibek signal do vhodov povzroči, da varnostni sistem preide v konfiguracijo za Reducirani način. Robotova roka zmanjša hitrost, da zadosti parametrom reduciranega načina. Varnostni sistem zagotavlja, da bo robot znotraj omejitev Reduciranega načina v manj kot 0,5 s po sproženju vhoda. Če robotova roka še naprej krši katero izmed omejitev Reduciranega načina, se izvede ustavitev kategorije 0. Tudi sprožilne ravnine lahko povzročijo prehod v konfiguracijo za Reducirani način. Prehod v konfiguracijo za Normalni način se zgodi na enak način.
Naprava za omogočanje 3 položajev	V ročnem načinu je treba za premikanje robota pritisniti zunanjo 3-položajno napravo za omogočanje in jo držati v sredinskem položaju. Če uporabljate vgrajeno 3-položajno napravo za omogočanje, morate gumb pritisniti in držati v srednjem položaju, da premaknete robota.
Freedrive na robotu	Vhod Freedrive lahko konfigurirate tako, da omogočite in uporabljate Freedrive, ne da bi pritisnili gumb Freedrive na standardnem TP, brez potrebe po pritiskanju ali pridržanju katerega koli od gumbov na 3PE TP v rahlo pritisnjenem položaju. Glejte <a href="#">Če želite uporabiti funkcijo Freedrive za premik robotove roke: on page 142</a> .

## Vhodni signali

Način delovanja	Ko je določena, se ta vhod lahko uporablja za preklapljanje med <b>Samodejnim načinom</b> in <b>Ročnim načinom</b> (glejte <a href="#">Način delovanja on page 155</a> ).
Ponastavitev zaščite	Ko pride do zaustavitve zaščite, ta izhod zagotavlja, da se stanje zaustavitve zaščite nadaljuje, dokler se ne sproži ponastavitev.
Samodejni način Varnostna zaustavitev	Ko je konfiguriran, funkcija <b>Automatic Mode Safeguard Stop</b> izvede zaustavitev zaščite, ko so vhodni zatiči nizki in LE, ko je robot v samodejnem načinu.



## OPOZORILO

- Če onemogočite privzeti vnos za ponastavitev zaščite, se robotska roka ne ustavi takoj, ko je vnos visok. Program, ki ga je zaustavila samo varnostna zaustavitev, se nadaljuje.
- Podobno kot pri ponastavitvi zaščitne zaščite, če je privzeta ponastavitev zaščitne zaščite samodejnega načina onemogočena, robotska roka ni več zaustavljena, ko je vhod za zaustavitev zaščitne zaščite samodejnega načina visok. Program, ki ga je zaustavil samo samodejni način za zaustavitev zaščite, se nadaljuje.

**Izhodni signali**

Za izhodne signale lahko uporabite naslednje varnostne funkcije. Vsi signali se vrnejo v nizko stanje, ko se konča stanje, ki je sprožilo visoki signal:

Zaustavitev v sili sistema	Signal je <i>Nizek</i> , ko se varnostni sistem sproži v stanje zaustavitve v sili z vhodom za zaustavitev v sili robota ali gumbom za zaustavitev v sili. Da bi se izognili zastojem, če se stanje zaustavitve v sili sproži z vhodom za zaustavitev v sili sistema, se ne bo prikazal nizek signal.
Premikanje robota	Signal je <i>Nizek</i> , če se robot premika, sicer visok.
Robot se ne ustavi	Signal je <i>High</i> , ko je robot ustavljen ali v postopku zaustavitve zaradi zaustavitve v sili ali zaščitne zaustavitve. V nasprotnem primeru bo logično nizka.
Zmanjšano	Signal je <i>nizek</i> , ko je robotova roka uporablja parametra za Reducirani način, ali če je nastavljen varnostni vhod z vnosom Reduciranega načina in je signal trenutno nizek. V nasprotnem primeru je signal visok.
Nereducirani način	To je obratno od zgoraj definiranega Reduciranega načina.
Varen dom	Signal je <i>High</i> , če je robotska roka ustavljena v konfiguriranem varnem domačem položaju. V nasprotnem primeru je signal <i>Nizek</i> .



**OBVESTILO**

Vsi zunanji stroji, ki prejemajo stanje zaustavitve v sili od robota prek izhoda za zaustavitev v sili sistema, morajo biti v skladu s standardom ISO 13850. To je še posebej potrebno pri nastavitvah, kjer je vhod za zaustavitev v sili povezan z zunanjo napravo za zaustavitev v sili. V takih primerih izhod za zaustavitev v sili sistema postane visok, ko se zunanja naprava za zaustavitev v sili sprosti. To pomeni, da se bo stanje zaustavitve v sili na zunanjem stroju ponastavilo brez ročnega ukrepanja upravljavca robota. Zato morajo zunanji stroji za izpolnjevanje varnostnih standardov zahtevati ročno ukrepanje, da se lahko nadaljujejo.

## Varnostni signali OSSD

Krmilno omarico lahko konfigurirate, da oddaja impulze OSSD, ko je varnostni izhod neaktiven oz. visok. Impulzi OSSD zaznavajo sposobnost krmilne omarice, da aktivira oz. niža varnostne izhode. Ko so impulzi OSSD omogočeni za izhod, se na varnostnem izhodu vsakih 32 ms ustvari 1ms nizek impulz. Varnostni sistem zazna, ko je izhod povezan z napajanjem in izključi robota.

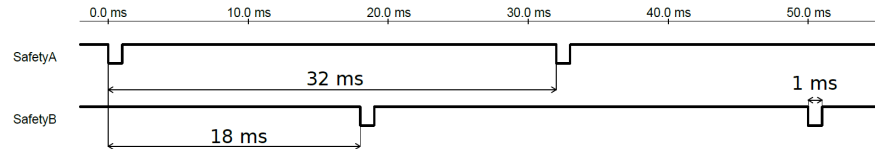
Spodnja ilustracija prikazuje: čas med impulzi na kanalu (32 ms), dolžino impulza (1 ms) in čas od impulza na enem kanalu do impulza na drugem kanalu (18 ms).



### Omogočanje OSSD za varnostni izhod

1. V glavi pritisnite **Namestitev** in izberite **Varnost**.
2. V meniju **Varnost** izberite **V/I**.
3. Na zaslonu **V/I** pod možnostjo **Izhodni signal** izberite zeleni okvirček **OSSD**. Za omogočenje okvirčkov **OSSD** morate dodeliti izhodni signal.

## 22.8. Omejitve programske varnosti

### Opis



#### OBVESTILO

Konfiguriranje ravnin je v celoti odvisno od funkcij. Priporočamo, da pred urejanjem varnostne konfiguracije ustvarite in poimenujete vse funkcije, saj se robot izključi, ko je zavihek Varnost odklenjen, zato premikanje robota ni mogoče.

Varnostne ravnine omejujejo delovni prostor robota. Definirate lahko do osem varnostnih ravnin, ki omejujejo orodje in komolec robota. Omejite lahko tudi premikanje komolca za vsako varnostno ravnino in ga onemogočite, če počistite okvirček. Pred konfiguracijo varnostnih ravnin morate v namestitvi robota določiti funkcijo (glejte [25.4 V/I-nastavitev on page307](#)). Funkcijo lahko nato kopirate na zaslon varnostne ravnine in konfigurirate.









#### OPOZORILO

Določanje varnostnih ravnin omeji samo definirane krogle orodja in komolec, ne pa splošnih omejitev robotove roke. To pomeni, da četudi določite varnostno ravnino, to ni jamstvo, da bodo tudi drugi deli robotove roke upoštevali isto omejitev.

## Varnostne ravnine Načini

Vsako ravnino lahko konfigurirate z **Načini** omejitev z ikonami, navedenimi spodaj.

	Onemogočeno	Varnostno letalo v tem stanju nikoli ni aktivno.
	Normalno	Ko je varnostni sistem v normalnem načinu, je normalna ravnina aktivna in deluje kot stroga omejitev položaja.
	Zmanjšano	Ko je varnostni sistem v reduciranem načinu, je aktivna ravnina reduciranega načina in deluje kot stroga omejitev položaja.
	Normalno & Zmanjšano	Ko je varnostni sistem v normalnem ali reduciranem načinu, je normalna in reducirana ravnina aktivna in deluje kot stroga omejitev položaja.
	Način zmanjšanja sprožilca	Varnostna ravnina povzroči, da varnostni sistem preklopi v način Reducirano, če je robotsko orodje ali komolec nameščen izven njega.
	Prikaži	S pritiskom na to ikono se varnostna ravnina skrije ali prikaže v grafičnem podoknu.
	Izbriši	Izbriše ustvarjeno varnostno ravnino. Ni dejanja razveljavitve/ponovitve. Če je ravnina pomotoma izbrisana, jo je treba ponovno izdelati.
	Preimenuj	S pritiskom na to ikono lahko preimenujete ravnino.

## Konfiguracija varnostnih ravnin

1. V glavi vmesnika PolyScope se dotaknite **Namestitev**.
2. V stranskem meniju na levi strani zaslona se dotaknite možnosti Varnost in izberite **Ravnine**.
3. V zgornjem desnem vogalu zaslona, v polju Ravnine, se dotaknite možnosti **Dodaj ravnino**.
4. V spodnjem desnem vogalu zaslona, v polju **Lastnosti**, nastavite Ime, Kopiranje funkcij in Omejitve.

**Kopiraj možnost** V možnosti **Kopiranje funkcij** sta na voljo samo Nedefinirana in Osnovna. Varnostno ravnino lahko ponastavite, če izberete **Nedefinirana**. Če kopirano funkcijo spremenite na zaslону Funkcij, se poleg besedila Kopiranje funkcij pojavi opozorilna ikona. To pomeni, da funkcija ni sinhronizirana, tj. podatki na kartici z lastnostmi niso posodobljeni, da bi odražali spremembe, narejene na funkciji.

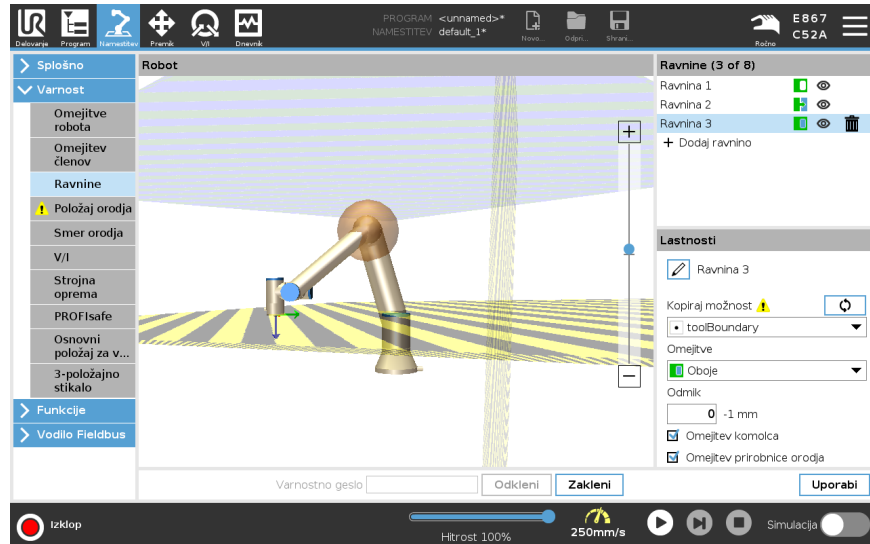

**Barvne kode**

<i>Siva</i>	Ravnina je konfigurirana, a onemogočena (A)
<i>Rumena &amp; Črna</i>	Normalna ravnina (B)
<i>Modra &amp; Zelena</i>	Sprožilna ravnina (C)
<i>Črna puščica</i>	Stran ravnine, na kateri je dovoljeno orodje in/ali komolec (za normalne ravnine)
<i>Zelena puščica</i>	Stran ravnine, na kateri je dovoljeno orodje in/ali komolec (za sprožilne ravnine)
<i>Siva puščica</i>	Stran ravnine, na kateri je dovoljeno namestiti orodje in/ali komolec (za onemogočene ravnine)

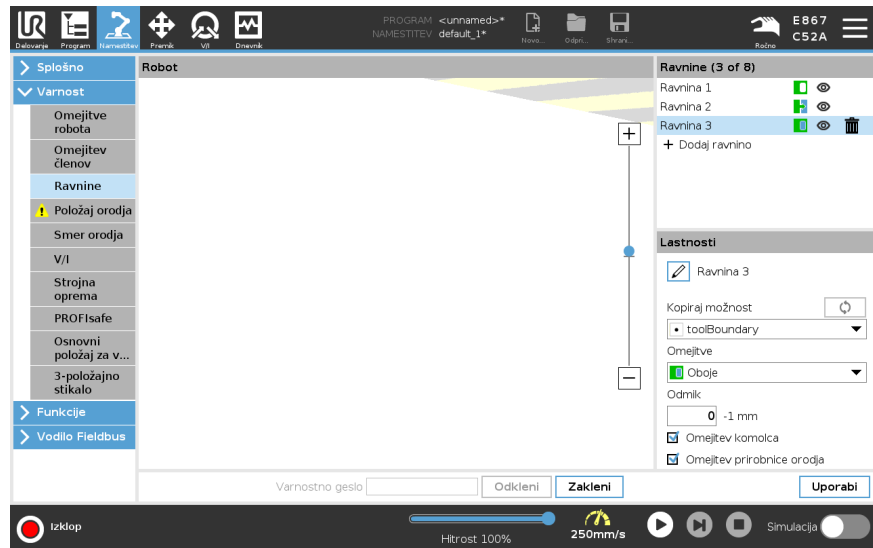

### Omejitev komolca

Omogočite lahko **Omejevanje komolca**, s čimer preprečite, da bi komolec robota prešel skozi katero koli izmed definiranih ravnin. Če želite, da komolec prehaja skozi ravnine, možnost Omejevanje komolca onemogočite. Premer krogle, ki preprečuje komolec, se razlikuje glede na velikost robota.

UR3e	0.1 m
UR5e	0.13 m
UR10e / UR16e	0.15 m
UR20 / UR30	0.19 m

Podatke od specifičnih premerih lahko najdete v datoteki *urcontrol.conf* robota v razdelku [Komolec].

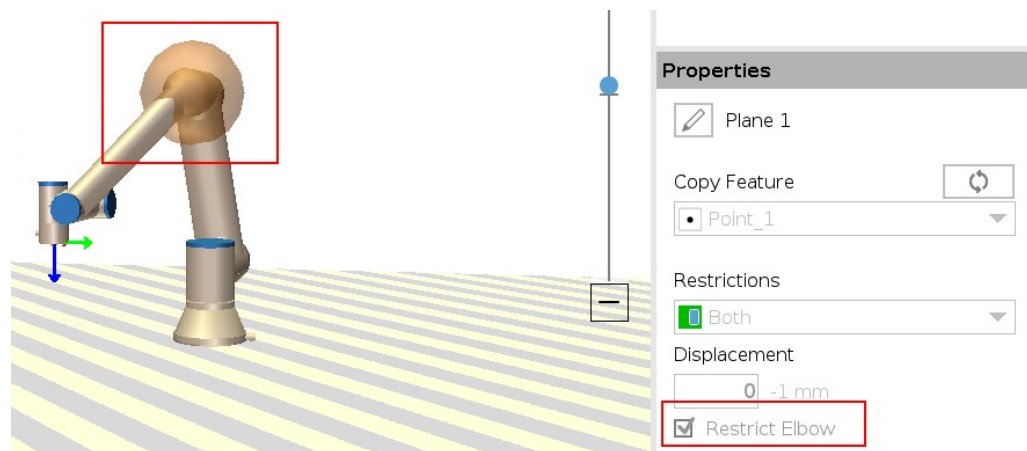

### Omejitev prirobnice orodja

Omejitev prirobnice orodja preprečuje prirobnici orodja in priključenemu orodju prehod skozi varnostno ravnino. Ko omejite prirobnico orodja, je neomejeno območje tisto območje znotraj varnostne ravnine, kjer lahko prirobnica orodja deluje normalno. Prirobnica orodja ne more prečkati omejenega območja zunaj varnostne ravnine. Če odstranite omejitev, lahko gre prirobnica orodja čez varnostno ravnino do omejenega območja, priključeno orodje ostane znotraj varnostne ravnine. Omejitev prirobnice orodja lahko odstranite v primeru, ko delate z velikim odmikom orodja. To omogoča dodatno razdaljo za premikanje orodja. Če želite omejiti prirobnico orodja, morate ustvariti varnostno ravnino. (Glejte [25.13 Funkcije on page322](#)). Možnost ravnine se uporablja za nastavitve varnostne ravnine v varnostnih nastavitvah.

**Dodajanje  
primera možnost  
ravnine**

Odklon bo vplival na odklon ravnine v pozitivno ali negativno smer ob normalni ravnini (z-os funkcije ravnine).

Počistite potrditveno polje za koleno in prirobnico orodja, da ne sprožita varnostne ravnine. Komolec lahko pustite izbran, kot ga zahteva program.

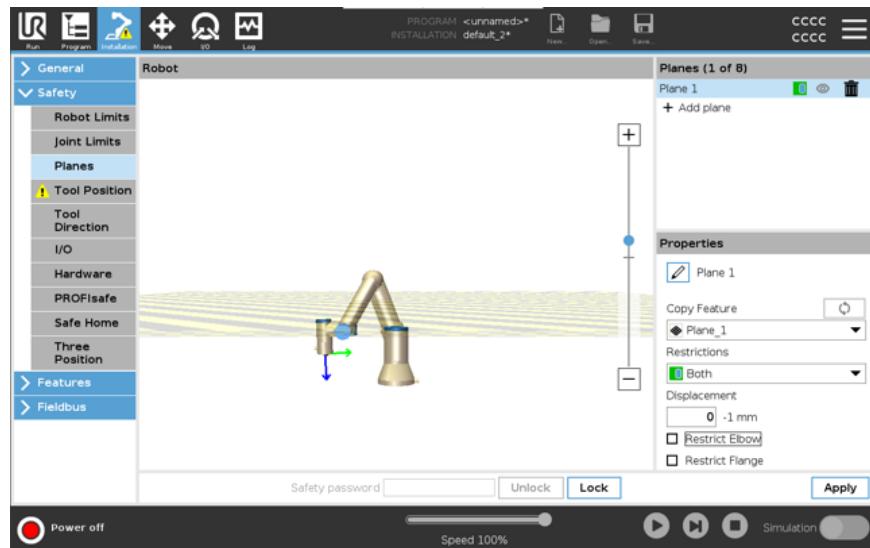

Neomejena prirobnica orodja lahko prečka varnostno ravnino tudi v primeru, ko ni določenega orodja.

Če orodje ni dodano, se na gumbu Položaj orodja prikaže opozorilo za pravilno določitev orodja.

Pri delu z neomejeno prirobnico orodja in definiranim orodjem je zagotovljeno, da nevarni del orodja ne more preseči in/ali biti izven določenega območja. Neomejeno prirobnico orodja lahko uporabite za kateri koli namen, kjer so potrebne varnostne ravnine, na primer varjenje ali sestavljanje.

**Primer omejitve prirobnice orodja**

V tem primeru je ravnina X-Y ustvarjena z odkikom 300 mm ob pozitivni osi Z z referenco na osnovno funkcijo.

Os Z ravnine si lahko predstavljate kot »usmerjeno« proti omejenemu območju.

Če je varnostna ravnina potrebna na primer na površini mize, zavrtite ravnino za 3,142 stopinje ali  $180^\circ$  okoli osi X ali Y, tako da je omejeno območje pod mizo.

(NAMIG: Spremenite prikaz vrtenja iz »Rotacijski vektor [rad]« v »RPY [ $^\circ$ ]«)

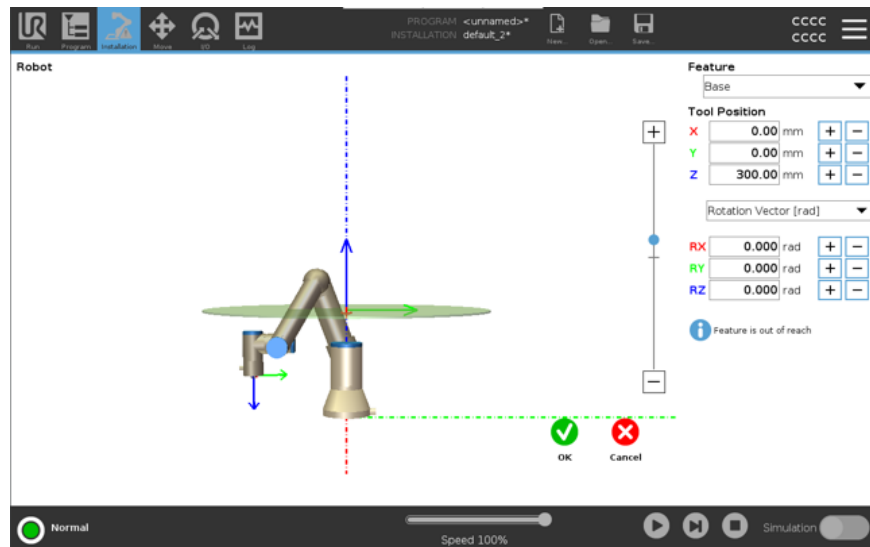

Če je to potrebno, lahko v varnostnih nastavitvah nastavite odkik ravnine kot pozitiven ali negativen v smeri Z.

Ko ste zadovoljni s položajem ravnine, se dotaknite V redu.



## 22.8.1. Omejitev smeri orodja

### Opis

Zaslon Smer orodja lahko uporabite za omejitev kota, v katerem je orodje usmerjeno. Omejitev je določena s stožcem, ki je usmerjen fiksno glede na osnovo robotove roke. Ko se robotova roka premika, je smer orodja omejena, zato ostaja znotraj določenega stožca. Privzeta smer orodja sovpada z osjo Z izhodne prirobnice orodja. Nastavitve lahko spremenite s prilagoditvijo kotov naklona in pomika. Pred konfiguracijo omejitve morate v namestitvi robota določiti točko ali ravnino. Funkcijo lahko nato kopirate, njena os Z pa se uporabi kot središče stožca, ki določa omejitev.



### OBVESTILO

Konfiguracija smeri orodja je odvisna od funkcij. Priporočamo, da ustvarite želeno funkcijo oz. želene funkcije pred urejanjem varnostne konfiguracije, saj se po tem, ko je zavihek Varnost odklenjen, robotova roka izključi, zato je določanje novih funkcij nemogoče.

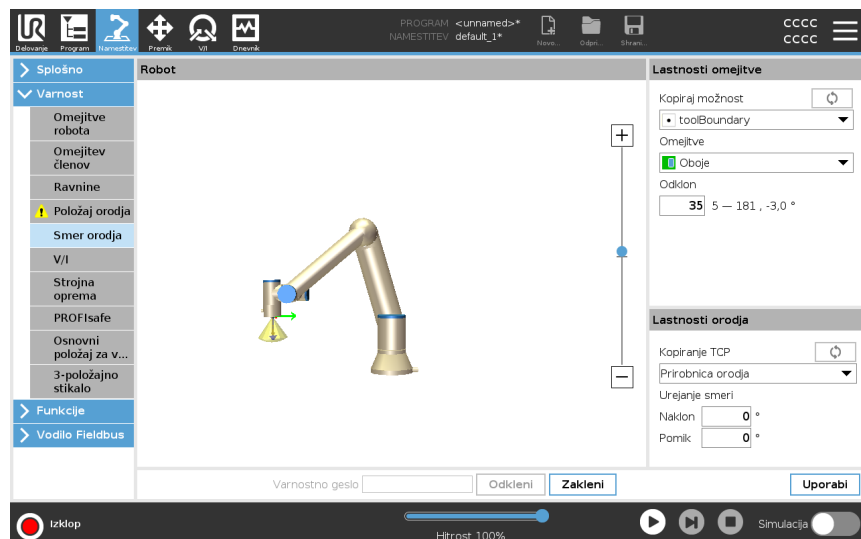

**Lastnosti omejitve**

Omejitev Smer orodja ima tri nastavljive lastnosti:

1. **Središče stožca:** Iz spustnega seznama lahko izberete funkcijo točke ali ravnine, s katero določite središče stožca. Os Z izbrane funkcije se uporablja kot smer, okoli katere je usrediščen stožec.
2. **Kot stožca:** Določite lahko, koliko stopinj od središča lahko robot odstopa.

Omejitev smeri onemogočenega orodja	Nikoli aktivno
Normalna meja smeri orodja	Aktivno samo, ko je varnostni sistem v <b>Normalnem načinu</b>
Zmanjšana omejitev smeri orodja	Aktivno samo, ko je varnostni sistem v <b>Reduciranem načinu</b>
Normalno & Zmanjšana omejitev smeri orodja	Aktivno, ko je varnostni sistem v <b>Normalnem načinu</b> in ko je v <b>Reduciranem načinu</b> .

Vrednosti lahko ponastavite na privzete ali konfiguracijo smeri orodja razveljavite, če kopirano funkcijo nastavite nazaj na „Nedefinirano“.

**Lastnosti orodja**

Privzeto so točke orodja postavljene v isto smer kot os Z izhodne prirobnice orodja. To lahko spremenite, če določite dva kota:

- **Kot naklona:** Koliko se nagne os Z izhodne prirobnice proti osi X izhodne prirobnice
- **Kot pomika:** Koliko rotira nagnjena os Z okrog prvotne osi Z izhodne prirobnice.

Lahko pa tudi kopirate os Z obstoječe TCP, če to TCP izberete iz spustnega menija.

## 22.8.2. Omejitev položaja orodja

### Opis

Zaslona Položaj orodja omogoča bolj nadzorovano omejevanje orodij in/ali dodatkov, nameščenih na konec robotove roke.

- V možnosti **Robot** lahko vizualizirate svoje prilagoditve.
- Na možnosti **Orodje** lahko definirate in konfigurirate do dve orodji.
- **Orodje\_1** je privzeto orodje, določeno z vrednostmi  $x=0,0$ ,  $y=0,0$ ,  $z=0,0$  in  $radij=0,0$ . Ta vrednosti predstavljajo prirobnico orodja robota.

Pod možnostjo Kopiraj TCP lahko izberete tudi **Prirobnico orodja** in povzročite, da se vrednosti orodja vrnejo na 0.

Privzeta krogla je določena na prirobnici orodja.

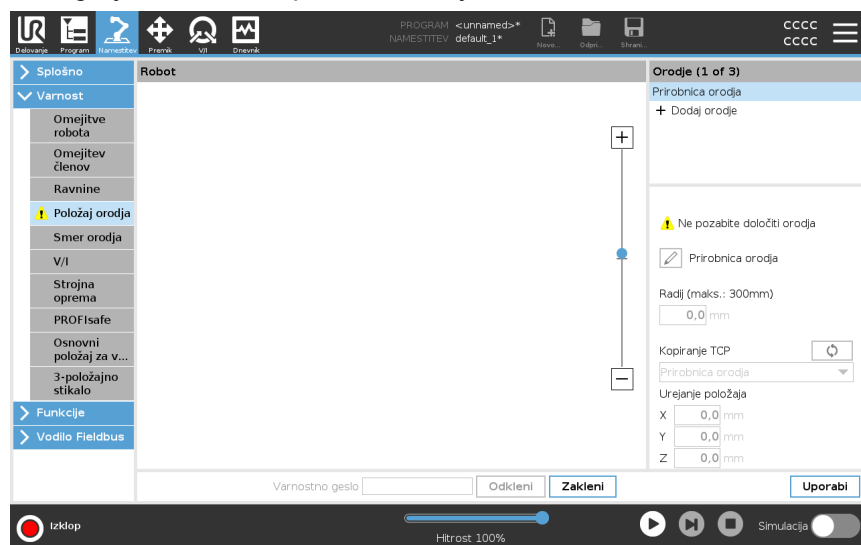

## Uporabniško definirana orodja

Pri uporabniško določenih orodjih lahko uporabnik spreminja:

- **Radij** za spremembo radija krogle orodja. Radij se upošteva pri uporabi varnostnih ravnin. Ko točka na krogli prečka ravnino s sprožilcem reduciranega načina, robot preklopi na *Reducirani* način. Varnostni sistem preprečuje, da bi katera koli točka na krogli prešla skozi varnostno ravnino (glejte [22.8 Omejitve programske varnosti on page 173](#)).
- **Položaj** za spremembo položaja orodja glede na prirobnico orodja robota. Položaj se upošteva pri varnostnih funkcijah za hitrost orodja, silo orodja, razdaljo pri ustavitvi in varnostne ravnine.

Kot osnovo za določanje novih položajev orodja lahko uporabite obstoječo Središčno točko orodja. Do kopije obstoječega TCP, ki je vnaprej določena v meniju Splošno, na zaslonu TCP, lahko dostopate v meniju Položaj orodja, v spustnem seznamu Kopiraj TCP.

Ko uredite ali prilagodite vrednosti v vnosnih poljih **Uredi položaj**, se ime TCP, ki je vidno v spustnem meniju, spremeni v **po meri**, kar pomeni, da obstaja razlika med kopiranim TCP in dejanskim vnosom omejitve. Izvirna TCP je še vedno na voljo na spustnem seznamu in jo lahko spet izberete za spremembo vrednosti nazaj na prvotni položaj. Izbira v spustnem meniju Kopiraj TCP ne vpliva na ime orodja.

Ko uporabite spremembo zaslona Položaj orodja, če poskušate spremeniti kopirani TCP na zaslonu za konfiguracijo TCP, se na desni strani besedila Kopiraj TCP prikaže opozorilna ikona. To pomeni, da TCP ni sinhronizirana, tj. podatki v polju z lastnostmi niso posodobljeni, da bi odražali spremembe, narejena na TCP. TCP lahko sinhronizirate s pritiskom na ikono sinhronizacije (glejte).

TCP ni treba sinhronizirati, da bi lahko določili in uspešno uporabljali orodje.

Orodje lahko preimenujete tako, da pritisnete jeziček svinčnika poleg prikazanega imena orodja. Določite lahko tudi radij z dovoljenim dometom 0-300 mm. Omejitev se prikaže v grafičnem podoknu kot točka oziroma kot krogla, v odvisnosti od velikosti radija.

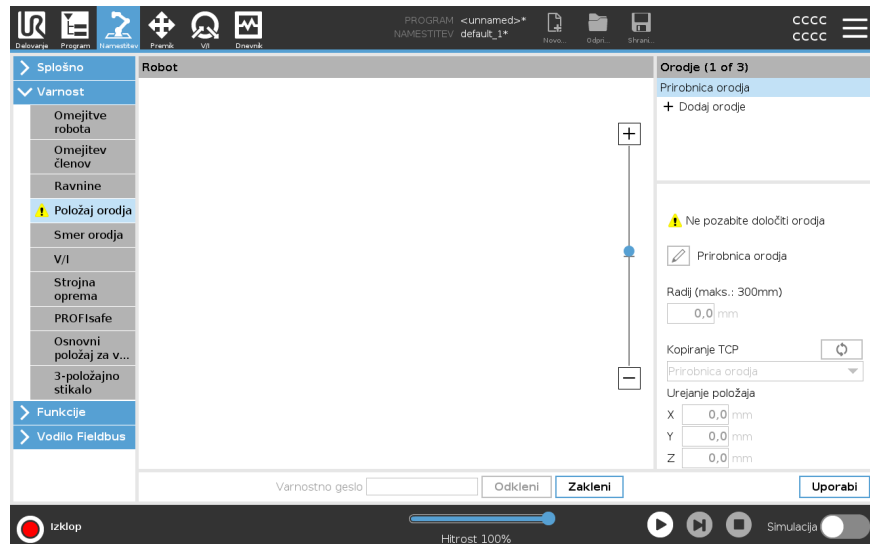

**Opozorilo  
položaja orodja**

Položaj orodja mora biti nastavljen v okviru varnostnih nastavitvev, da se varnostna ravnina pravilno sproži, ko se orodje TCP približa varnostni ravnini.

Opozorilo za položaj orodja ostane v primeru, če:

- Ne dodate novega orodja v možnosti Prirobnica orodja

Postopek konfiguracije položaja orodja

1. Na vmesniku PolyScope, v glavi se dotaknite **Namestitev**.
2. Na levi strani zaslona, v razdelku Varnost, se dotaknite **Položaj orodja**.
3. Na desni strani zaslona izberite **Dodaj orodje**.
  - Novo orodje ima privzeto ime: **Tool\_x**.
4. Dotaknite se gumba, če želite spremeniti ime orodja **Tool\_x** v bolj prepoznavno.
5. Uredite možnosti Radij in Položaj tako, da se ujemata z orodjem, ki je trenutno v uporabi. Lahko pa v spustnem seznamu uporabite Kopiraj TCP in izberete TCP v meniju Splošno>Nastavitve TCP, če je CP nastavljen.

**Primer opozorila položaja orodja**

V tem primeru je možnost Radij 0,8 mm, položaj TCP pa XYZ [20, 0, 400] v milimetrih. V spustnem meniju lahko izberete možnost »Kopiranje TCP«, če je vrednost že bila nastavljena v ->Splošno/Nastavitve TCP. Kliknite Uporabi v spodnjem desnem delu zaslona, da zaključite urejanje.

Opozorilo na gumbu Položaj orodja nakazuje, da orodje ni bilo dodano v prirobnici orodja.

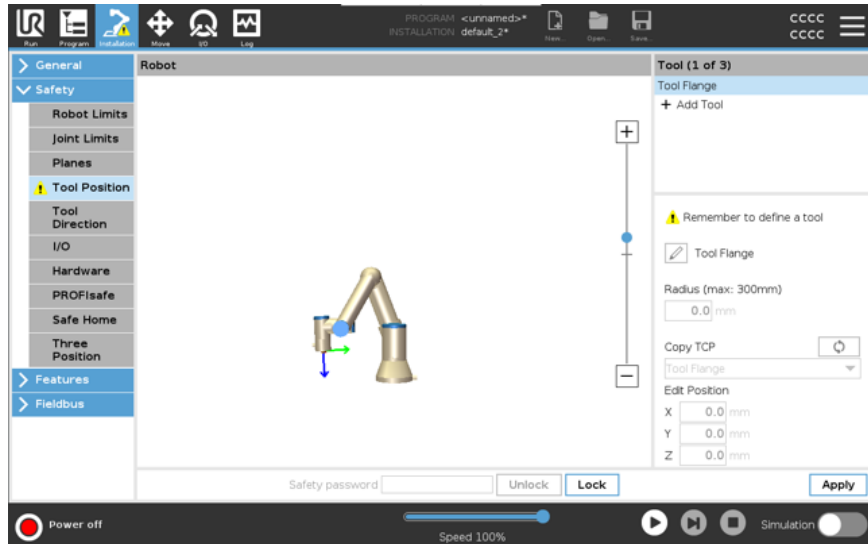

Gumb Položaj orodja brez opozorila nakazuje, da je orodje (razen prirobnica orodja) dodano.

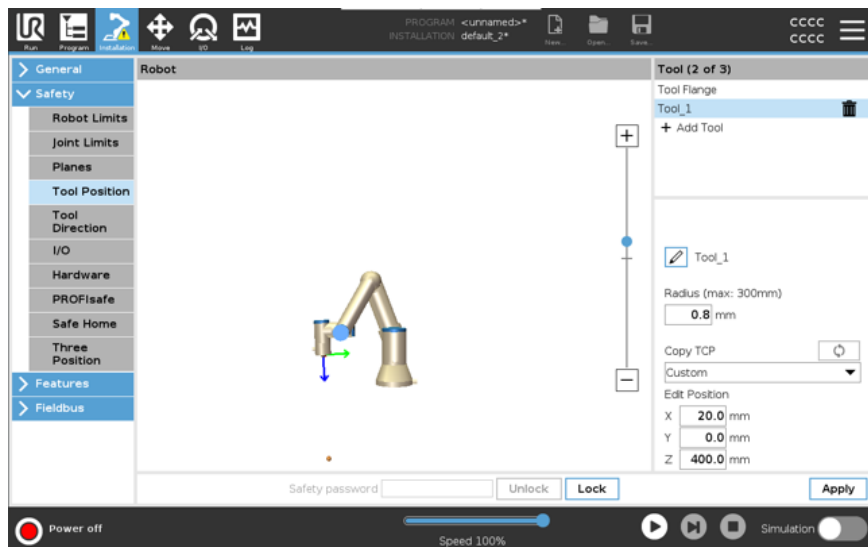

## 22.9. Varni Domači položaj

### Opis

Varni Domači položaj je povratni položaj, ki ga določa uporabniško definirani Domači položaj.

V/I Varnega domačega položaja so aktivni, ko je robotova roka v Varnem Domačem položaju in so V/I Varnega domačega položaja definirani.

Robotova roka je v Varnem domačem položaju, če so položaji členov na določenih kotih členov ali večkratnikih 360 stopinj le-teh.

Izhod Varnega domačega položaja je aktiven, ko robot miruje v Varnem domačem položaju.

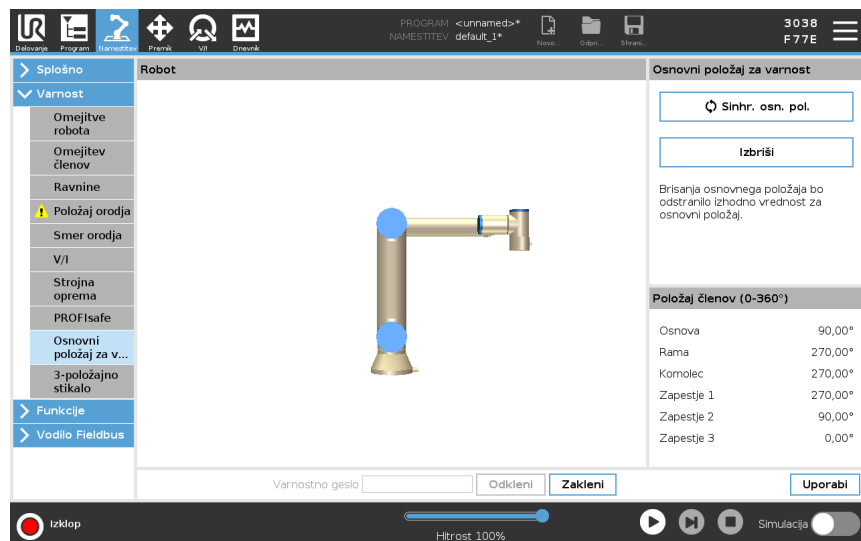

### Sinhronizacija iz domačega položaja

Sinhronizacija iz domačega položaja

1. Na vmesniku PolyScope, v glavi se dotaknete **Namestitev**.
2. V stranskem meniju na levi se dotaknete gumba **Varnost** in izberite **Varni domači položaj**.
3. V meniju **Varni domači položaj** izberite **Sinhronizacija iz domačega položaja**.
4. Dotaknite se možnosti **Uveljavi** in v pogovornem oknu, ki se pojavi, izberite **Uveljavi in ponovno zaženi**.

### Izhod Varnega domačega položaja

Varni domači položaj mora biti definiran pred izhodom Varnega domačega položaja (glejte [22.7 Varnostni V/I on page 169](#)).

### Definiranje Varnega domačega položaja

Nastavitev izhoda za varen domači položaj

1. Na vmesniku PolyScope, v glavi se dotaknete **Namestitev**.
2. V stranskem meniju na levi pod **Varnost** izberite **V/I**.
3. Na zaslonu V/I v izhodnem signalu, pod možnostjo Dodeljevanje funkcij, v spustnem seznamu izberite **Varni domači položaj**.
4. Dotaknite se možnosti **Uveljavi** in v pogovornem oknu, ki se pojavi, izberite **Uveljavi in ponovno zaženi**.

**Urejanje Varnega domačega položaja**

Urejanje Varnega domačega položaja

Urejanje Domačega položaja ne spremeni predhodno definiranega Varnega domačega položaja samodejno. Medtem ko te vrednosti niso sinhronizirane, je programsko vozlišče Domačega položaja nedefinirano.

1. Na vmesniku PolyScope, v glavi se dotaknite **Namestitev**.
  2. V stranskem meniju na levi pod **Splošno**, izberite **Domači položaj**.
  3. Dotaknite se možnosti **Uredi položaj**, nastavite novi položaj robotove roke in se dotaknite **V redu**.
  4. V stranskem meniju pod **Varnost** izberite **Varni domači položaj**. Za **Odklep** varnostnih nastavitev je potrebno varnostno geslo (glejte [22.1 Nastavitev gesla programske varnosti on page160](#)).
  5. V meniju **Varni domači položaj** izberite **Sinhronizacija iz domačega položaja**
-

# 23. Zavihek Zagon

## Opis

Zavihek **Zagon** ponuja zelo enostaven način za upravljanje in nadziranje delovanja robota. Delovanje programa lahko aktivirate, začasno zaustavite ali zaustavite, omogočen je nadzor spremenljivk. Na zavihku Zagon so na voljo možnosti za upravljanje programa po tem, ko je robot pripravljen na delovanje.

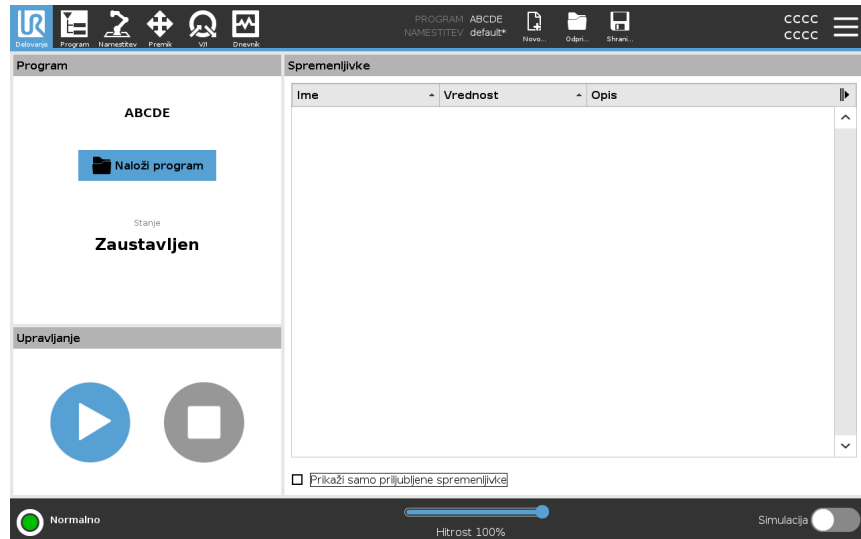

## Program

Za zaslonu za program je prikazano ime programa in stanje trenutno aktivnega programa.

## Nalaganje novega programa

1. Na zaslonu za program se dotaknite možnosti **Naloži program**.
2. Izberite želeni program s seznama.
3. Dotaknite se možnosti **Odpri** za nalaganje novega programa.  
Če so na voljo spremenljivke, so prikazane ob zagonu programa.

## Spremenljivke

V podoknu Spremenljivke je prikazan seznam spremenljivk, ki jih programi uporabljajo za shranjevanje in posodabljanje vrednosti med izvajanjem.

- Programske spremenljivke so del programa.
- Namestitvene spremenljivke so del namestitev in jih je mogoče uporabiti z različnimi programi. Eno namestitev je mogoče uporabiti z več programi.

Vse programske in namestitvene spremenljivke v programu so prikazane na podoknu Spremenljivke, kjer je prikazano ime, vrednost in opis spremenljivke.

<b>Opis spremenljivke</b>	<p>Spremenljivkam lahko dodate podatke tako, da dodate opise spremenljivk v stolpec Opis. Opisi spremenljivk so uporabni za posredovanje namena spremenljivke in/ali pomena njene vrednosti operaterjem, ki uporabljajo zaslon zavihka Zagon, in/ali drugim programerjem.</p> <p>Opisi spremenljivk (če so uporabljeni) so lahko dolgi največ 120 znakov, prikazani v stolpcu Opis na naslonu zavihka Zagon in zaslonu zavihka Spremenljivke.</p>
<b>Priljubljene spremenljivke</b>	<p>Želene spremenljivke lahko prikažete tudi z možnostjo <b>Prikaži samo priljubljene spremenljivke</b>.</p> <p>Prikaži samo priljubljene spremenljivke</p> <ol style="list-style-type: none"> <li>1. V razdelku Spremenljivke izberite potrditveno polje <b>Prikaži samo priljubljene spremenljivke</b>.</li> <li>2. Izberite možnost <b>Prikaži samo priljubljene spremenljivke</b> za vnovičen prikaz vseh spremenljivk.</li> </ol> <p>Na zavihku Zagon ne morete določiti priljubljenih spremenljivk. Določitev priljubljenih spremenljivk je odvisna od vrste spremenljivke.</p> <p>Več o programskih spremenljivkah je na voljo na <a href="#">24.2.4 Zavihek spremenljivke on page207</a>.</p> <p>Več o programskih spremenljivkah je na voljo v razdelku <a href="#">25.5 Namestitvene spremenljivke on page310</a>.</p>
<b>Določanje priljubljenih programskih spremenljivk</b>	<ol style="list-style-type: none"> <li>1. V glavi tapnite <b>Program</b>.</li> </ol> <p>Spremenljivke so navedene pod <b>Nastavitev spremenljivke</b>.</p> <ol style="list-style-type: none"> <li>2. Izberite želene spremenljivke.</li> <li>3. Potrdite polje <b>Priljubljena spremenljivka</b>.</li> <li>4. Dotaknite se možnosti <b>Zagon</b>, če se želite vrniti na prikaz spremenljivk.</li> </ol>
<b>Določanje najljubših namestitvenih spremenljivk</b>	<ol style="list-style-type: none"> <li>1. V glavi tapnite <b>Namestitev</b>.</li> <li>2. V razdelku Splošno izberite <b>spremenljivk</b>.</li> </ol> <p>Spremenljivke so navedene pod <b>Spremenljivke namestitve</b>.</p> <ol style="list-style-type: none"> <li>3. Izberite želene spremenljivke.</li> <li>4. Potrdite polje <b>Priljubljena spremenljivka</b>.</li> <li>5. Dotaknite se možnosti <b>Zagon</b>, če se želite vrniti na prikaz spremenljivk.</li> </ol>
<b>Strnitev/razširitev stolpca Opis</b>	<p>Opis spremenljivke je v več vrsticah, da se prilega širini stolpca Opis. Stolpec Opis lahko tudi strnete in razširite z gumbi spodaj.</p>

## Strnitev/razširitev stolpca Opis

1. Dotaknite se možnosti , da strnete stolpec Opis.
2. Dotaknite se možnosti , da razširite stolpec Opis.

## Opis strnjene stolpca

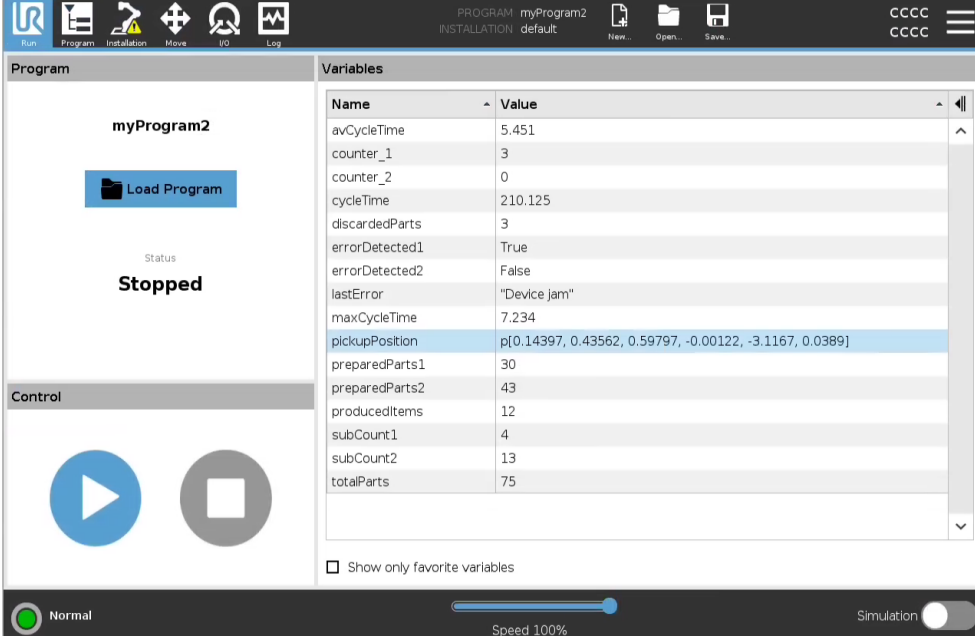

The screenshot shows the 'myProgram2' window in a 'Stopped' state. The 'Variables' table is visible with the 'Description' column collapsed. The status bar at the bottom shows 'Normal' and 'Speed 100%'.

Name	Value
avCycleTime	5.451
counter_1	3
counter_2	0
cycleTime	210.125
discardedParts	3
errorDetected1	True
errorDetected2	False
lastError	"Device jam"
maxCycleTime	7.234
pickupPosition	p(0.14397, 0.43562, 0.59797, -0.00122, -3.1167, 0.0389)
preparedParts1	30
preparedParts2	43
producedItems	12
subCount1	4
subCount2	13
totalParts	75

## Opis razširjenega stolpca

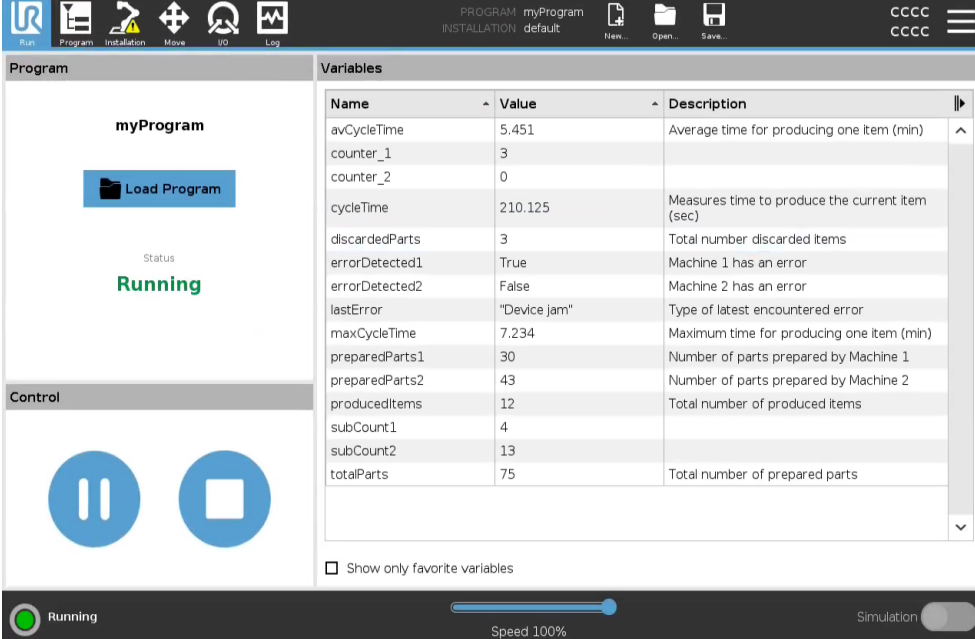



The screenshot shows the 'myProgram' window in a 'Running' state. The 'Variables' table is visible with the 'Description' column expanded. The status bar at the bottom shows 'Running' and 'Speed 100%'.

Name	Value	Description
avCycleTime	5.451	Average time for producing one item (min)
counter_1	3	
counter_2	0	
cycleTime	210.125	Measures time to produce the current item (sec)
discardedParts	3	Total number discarded items
errorDetected1	True	Machine 1 has an error
errorDetected2	False	Machine 2 has an error
lastError	"Device jam"	Type of latest encountered error
maxCycleTime	7.234	Maximum time for producing one item (min)
preparedParts1	30	Number of parts prepared by Machine 1
preparedParts2	43	Number of parts prepared by Machine 2
producedItems	12	Total number of produced items
subCount1	4	
subCount2	13	
totalParts	75	Total number of prepared parts

## Upravljanje

Nadzorno podokno vam omogoča nadzor nad tekočim programom. Delovanje programa lahko aktivirate, začasno zaustavite ali zaustavite s spodnjimi gumbi:

- Gumb za aktivacijo, začasno zaustavitev in vnovično aktivacijo je ima združeno funkcijo.
- Gumb za aktivacijo po začetku delovanja programa deluje kot gumb za začasno zaustavitev.
- Gumb za začasno zaustavitev nato deluje kot gumb za vnovično aktivacijo.

Gumb		Funkcija
<b>Predvajaj</b>		<p>Predvajanje programa</p> <ol style="list-style-type: none"> <li>1. V oknu za krmiljenje kliknite <b>Predvajaj</b> za aktivacijo programa od začetka.</li> </ol>
<b>Nadaljaj</b>		<p>Za nadaljevanje začasno ustavljenega programa</p> <ol style="list-style-type: none"> <li>1. Tapnite <b>Resume</b>, da nadaljujete z izvajanjem zaustavljenega programa.</li> </ol>
<b>Ustavi</b>		<p>Zaustavitev programa</p> <ol style="list-style-type: none"> <li>1. Tapnite <b>Stop</b>, da zaustavite tekoči program</li> </ol> <p>Zaustavljenega programa ne morete nadaljevati. Tapnite <b>Predvajaj</b>, da znova zaženete program.</p>
<b>Premor</b>		<p>Zaustavitev programa</p> <ol style="list-style-type: none"> <li>1. Tapnite <b>Premor</b>, da zaustavite program na določeni točki.</li> </ol> <p>Začasno ustavljen program lahko nadaljujete.</p>

## 23.1. Premik robota v položaj

### Opis

Na zaslon **Premik robota na položaj** pojdite, ko se mora robotova roka pred zagonom programa premakniti na določeni začetni položaj, ali ko se robotova roka premika proti smerni točki med spreminjanjem programa.

V primerih, ko preko zaslona **Premik robota na položaj** ne morete premakniti robotove roke v začetni položaj programa, se roka premakne na prvo smerno točko drevesa programa.

Robotova roka se lahko premakne na napačno pozo, če:

- so TCP, poza funkcije ali poza smerne točke prvega premika spremenjene med izvajanjem programa, preden je izveden prvi premik.
- je prva smerna točka znotraj vozlišča Če oziroma Preklop drevesa programa.

### Dostop do zaslona Premik robota v položaj

1. Dotaknite se zavihka Zagon v glavi.
2. V **Nogi** se dotaknite **Predvajaj**, če želite odpreti zaslon **Premik robota na položaj**.
3. Sledite navodilom na zaslonu za interakcijo z animacijo in z robotom.

### Premakni robota do

Zadržite **Premakni robota na**: da robotovo roko premaknete na začetni položaj. Animirana robotova roka, prikazana na zaslonu, prikazuje zeleno gibanje, ki bo izvedeno.



#### OBVESTILO

Trčenje lahko poškoduje robota ali drugo opremo. Primerjajte animacijo z dejanskim položajem robotove roke in se prepričajte, da lahko robotova roka varno izvede vse gibe, brez nevarnosti, da bi zadela v kako oviro.

### Ročno

Dotaknite se možnosti **Ročno** za dostop do zaslona **Premik**, kjer lahko premikate robotovo roko z uporabo puščic za Premik orodja in/ali konfiguracijo koordinat položaja orodja in položaja členov.

## 23.2. Program

### Opis

Polje **Program** prikazuje ime programa, ki je naložen na robota in trenutni status programa. Če želite naložiti drug program, se dotaknite zavihka **Naloži program**.

## 23.3. Spremenljivke

### Opis

Robotov program lahko uporablja spremenljivke za shranjevanje in posodabljanje raznih vrednosti med delovanjem. Na voljo so spremenljivke iz tabele spodaj:

Spremenljivke namestitve	Te lahko uporablja več programov, njihova imena in vrednosti pa so ohranjena skupaj z namestitvijo robota. Namestitvene spremenljivke ohranijo svoje vrednosti tudi po ponovnem zagonu robota in krmilne omarice.
Običajne programske spremenljivke	Te so na voljo samo za trenutno aktivni program, njihove vrednosti pa so pobrisane takoj, ko se program ustavi.

**Prikaži smerne točke**, ki omogočajo programu robota uporabljati skriptne spremenljivke za shranjevanje podatkov o smernih točkah. Izberete lahko okvirček **Pokaži smerne točke** pod možnostjo **Spremenljivke** za prikaz skriptnih spremenljivk na seznamu spremenljivk.

### Razpoložljiva dejanja na izhodu

bool	Booleanska spremenljivka je tista, katere vrednost je lahko <code>le True (Velja)</code> ali <code>False (Ne velja)</code> .
int	Celo število od $-2147483648$ do $2147483647$ (32 bitov).
float	Številka z decimalno vrednostjo (piko) (32 bitov).
string	Zaporedje znakov.
poza	Vektor, ki opisuje lokacijo in orientacijo v kartezičnem prostoru. To je kombinacija vektorja položaja ( $x, y, z$ ) in rotacijskega vektorja ( $rx, ry, rz$ ), ki predstavlja usmerjenost, zapisana pa je <code>p[x, y, z, rx, ry, rz]</code> .
seznam	Zaporedje spremenljivk.

# 24. Zavihek Program

## Opis

V zavihku Program lahko ustvarite in urejate programe robota. Obstajata dve glavni področji:

- Na levi strani so programska vozlišča, ki jih lahko dodate svojemu programu robota.

Na levi lahko uporabite spustne sezname Osnovno, Napredno in Predloga.

- Na desni strani so konfiguracije programskih vozlišč, ki jih lahko dodate svojemu programu.

Uporabite lahko možnosti Ukaz, Grafika in Spremenljivke.

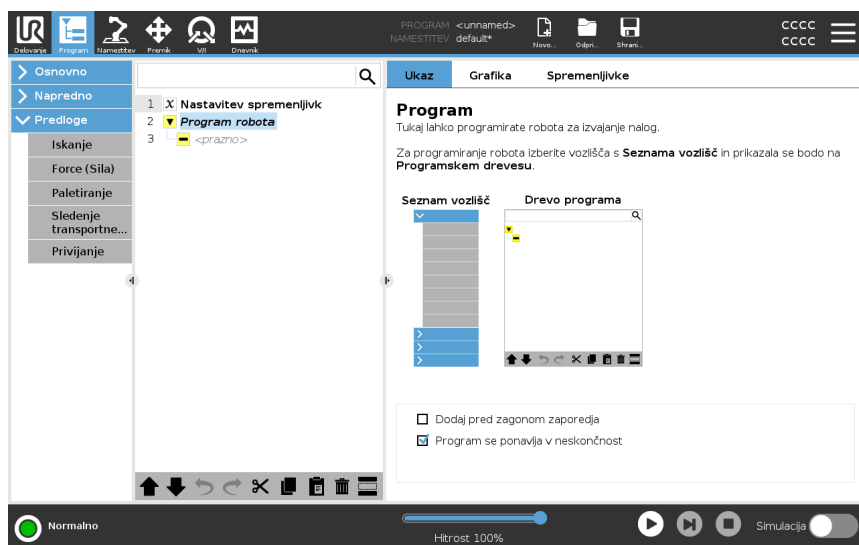

## Drvo programa

Programsko drvo je zgrajeno, ko programu dodate programsko vozlišče. Delovanje dodanih programskih vozlišč lahko konfigurirate v zavihku Ukaz.

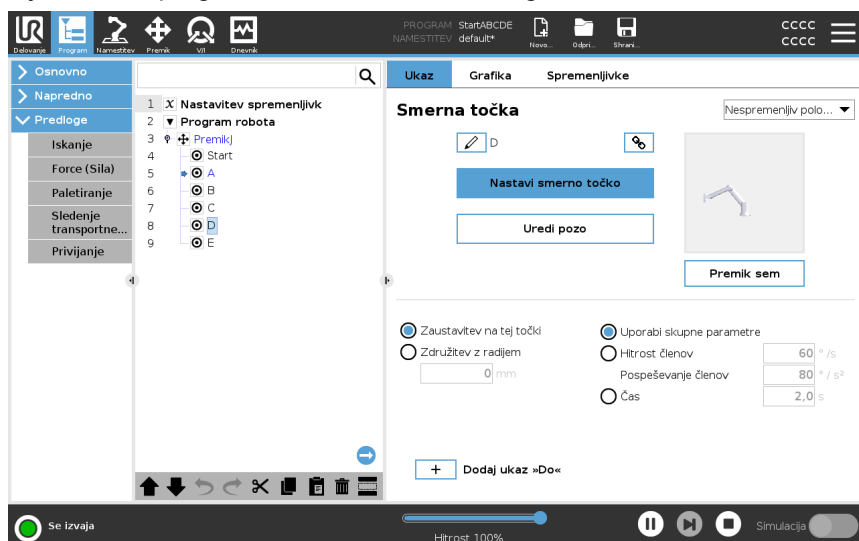

### Dodajanje programskih vozlišč

- Praznega programskega drevesa ali programa, ki vsebuje nepravilno konfigurirana programska vozlišča, ne morete zagnati.
- Nepravilno konfigurirana programska vozlišča so označena z rumeno.
- Pravilno konfigurirana programska vozlišča so označena z belo.

### Indikator izvajanja programa

Programi robotov lahko postanejo precej dolgi, za prikaz poteka programa robota lahko pogledate, katero programsko vozlišče je aktivno.

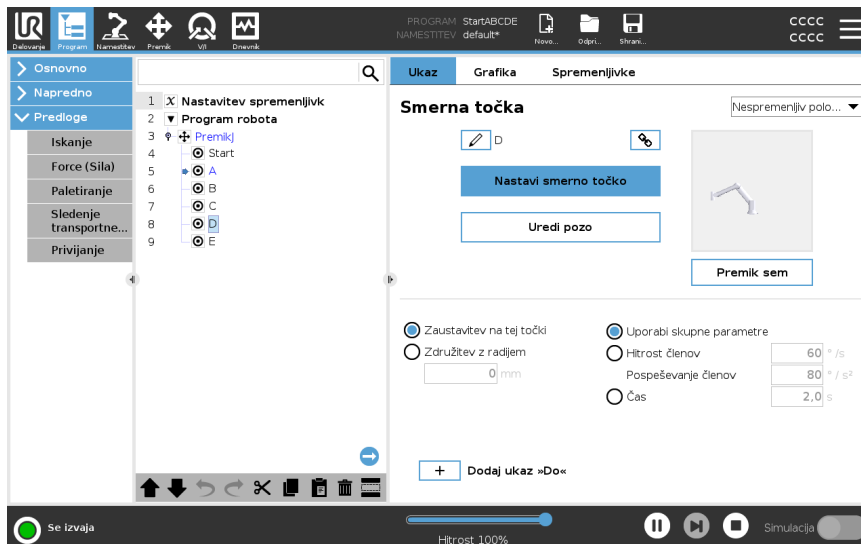

Ko program teče, je programsko vozlišče, ki se trenutno izvaja, označeno z majhno ikono poleg vozlišča.

Pot izvajanja je označena z modro. ➡

S pritiskom na ikono v kotu programa lahko vključite sledenje izvajanjemu ukazu. ➡

### Gumb Iskanje

Iščete lahko tudi določen ukaz/programsko vozlišče. To je uporabno pri dolgih programih, ki imajo več različnih programskih vozlišč.

## 24.1. Konfiguracija programa robota

### Opis

S konfiguracijo programa robota ustvarite konfiguracijo za celoten program robota. Ta vrsta konfiguracije ne vpliva na posamezna programska vozlišča, vpliva na celoten program robota.

Lahko naredite to:

- Dodate lahko navodila, ki bodo izvedena pred zagonom programa robota.
- Nastavite lahko začetno vrednost spremenljivke za zagon programa.
- Ustvarite lahko neskončno ponavljanje programa.

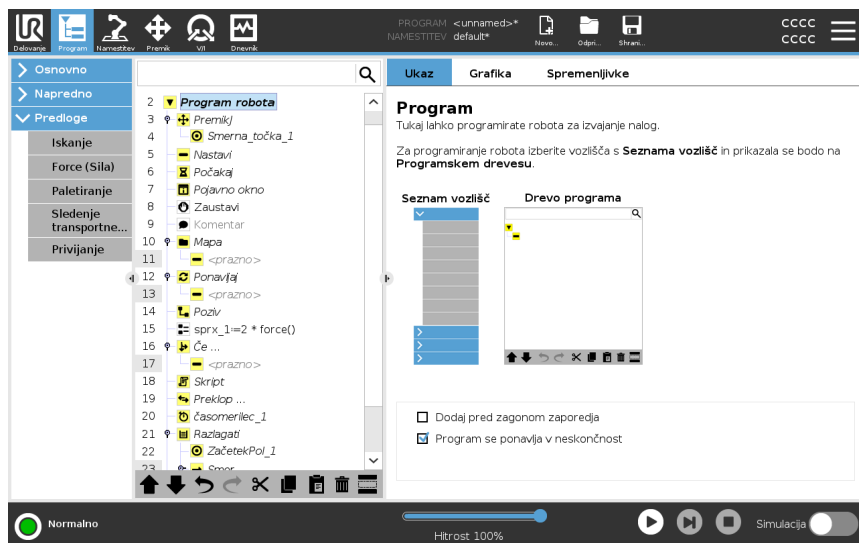

### Dodaj pred zagonom zaporedja

Izberite to potrditveno polje, če želite dodati navodila ali programska vozlišča, ki bodo izvedena pred zagonom glavnega programa. Ta vozlišča se izvedejo samo enkrat, čeprav je program robota nastavljen na neskončno ponavljanje.

### Program se ponavlja v neskončnost

Izberite to potrditveno polje, da dovolite programu vnovičen zagon, ko doseže konec programa.

### Primer

Lahko sprožite inicializacijo orodja za prijemanje, premik robota v položaj Domov ali ponastavitev signalov do in iz zunanjih virov.

**Nastavitev  
prvotne vrednosti  
spremenljivke**

Izberite to za nastavitev prvotnih vrednosti programskih spremenljivk.

1. Spremenljivko izberite s spustnega seznama ali z uporabo okvirčka izbirnika spremenljivke.
2. Vnesite izraz za to spremenljivko. Ta izraz se uporabi za nastavitev vrednosti spremenljivke ob zagonu programa.
3. Izberete lahko možnost **Obdrži vrednost iz prejšnjega zagona**, s čimer bo spremenljivka inicializirana na vrednost, navedeno v zavihku **Spremenljivke** (glejte [24.2.4 Zavihek spremenljivke on page207](#)).  
Spremenljivke lahko tako obdržijo svoje vrednosti med izvajanjem programa. Če je program zagnan prvič oz. je bil zavihek z vrednostmi počiščen, bo spremenljivka dobila svojo vrednost iz izraza.

Spremenljivko lahko izbrišete iz programa, če njeno ime nastavite na prazno (samo presledki).

---









## 24.2. Orodna vrstica drevesa programa

### Opis

S programskimi vozlišči, ki so bila dodana v drevo programa, lahko delate z uporabo ikon na dnu drevesa programa.

### Ikone v orodni vrstici drevesa programa

Uporabite orodno vrstico na dnu drevesa programa za spreminjanje drevesa programa.

Razveljavi in uveljavi		za razveljavljanje in ponavljanje ukazov.
Premik gor in dol		spreminjanje položaja vozlišča.
Izreži		izreže vozlišče in omogoča, da se to uporabi za druga dejanja (npr. prilepi na drugo mesto v drevesu programa).
Kopiraj		kopira vozlišče in omogoča, da se to uporabi za druga dejanja (npr. prilepi na drugo mesto v drevesu programa).
Prilepi		omogoča lepljenje vozlišča, ki ste ga predhodno izrezali oz. kopirali.
Izbriši		odstranitev vozlišča z drevesa programa.
Prepreči		onemogočitev vozlišča na drevesu programa.
Gumb Iskanje		iskanje v drevesu programa. Za izhod iz iskanja pritisnite ikono  .

## 24.2.1. Nastavitev spremenljivke

### Opis

Nastavitev spremenljivke je vedno prvo vozlišče v drevesu programa. V podoknu za nastavitev spremenljivk lahko poimenujete in urejate programske spremenljivke ter jih označite kot priljubljene. Priljubljena namestitvena spremenljivka je prikazana v podoknu spremenljivk na zavihku Program in zavihku zagon.

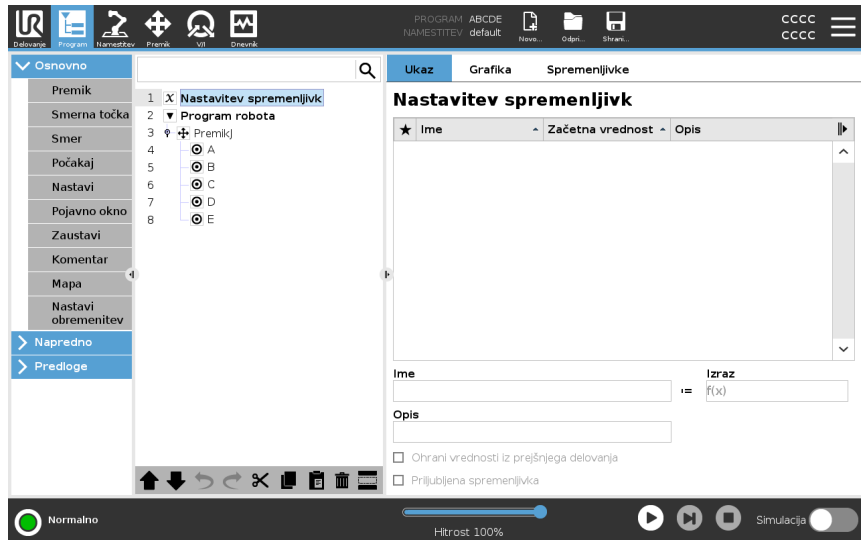

### Postopek določitve programske spremenljivke kot priljubljene

1. V glavi tapnite **Program**.
2. V meniju **Nastavitev spremenljivk** izberite spremenljivko.
3. Izberite potrditveno polje **Priljubljena spremenljivka**, da določite izbrano spremenljivko kot priljubljeno.

### Urejanje programskih spremenljivk

Urejanje programskih spremenljivk pomeni poimenovanje, dodajanje opisa in nastavljanje izraza.

### Postopek preimenovanja programske spremenljivke

1. V meniju **Nastavitev spremenljivk** izberite spremenljivko.
2. Izberite polje **Ime**.
3. Prek zaslonske tipkovnice vnesite ime.

### Postopek dodajanja opisa programski spremenljivki

1. V meniju **Nastavitev spremenljivk** izberite spremenljivko.
2. Izberite polje **Opis**.
3. Prek zaslonske tipkovnice vnesite opis.

**Postopek nastavitve programske spremenljivke izraza**

1. V meniju Nastavitev spremenljivk izberite spremenljivko.
2. Izberite polje **Izraz**.
3. Prek zaslonske tipkovnice vnesite izraz.

**Začetna vrednost**

Začetna vrednost je prva določena vrednost za programsko spremenljivko ob zagonu programa. Izberete lahko možnost **Obdrži vrednost iz prejšnjega zagona**, če želite začetno vrednost zamenjati z vrednostjo iz predhodnega programa. Bodite pozorni, če naložite nov program in uporabite vrednost predhodnega programa, bo začetna vrednost znova uveljavljena.

## 24.2.2. Zavihek Ukaz

### Opis

V zavihku Ukaz so možnosti konfiguracije za izbrano programsko vozlišče. Te možnosti konfiguracije so prikazane v zavihku Ukaz na desni strani zaslona. Podokno zavihka Ukaz se spremeni, ko izberete posamezno programsko vozlišče na levi strani zaslona.

Spodaj so navedeni primeri različnih ukazov.

### Premik

Ukaz Premik je najpogosteje uporabljen ukaz v vmesniku PolyScope. Tu je prikazana izbira ukaza PremikJ. Prikazani so tudi drugi podatki, na primer TCP, hitrost člena in pospešek člena.

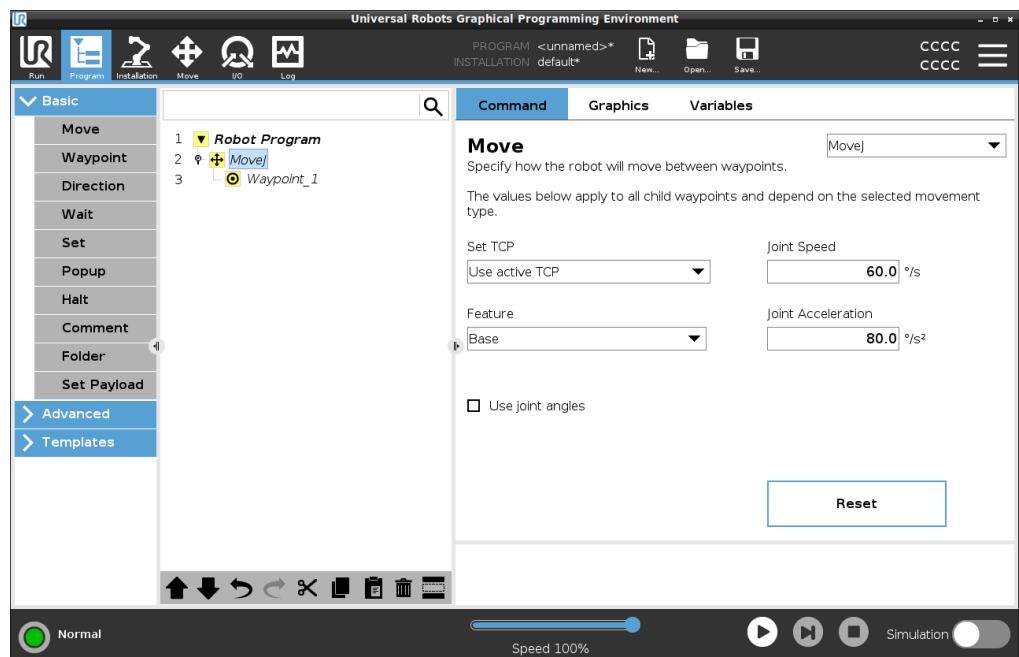

### Primer

Ukaz Premik nadzoruje premikanje robota prek smernih točk. Z ukazi Premik lahko nastavite pospeševanje in hitrost robotove roke za premike med smernimi točkami.

## Počakajte

Z ukazom Počakaj lahko program robota zaustavite, da počaka na signal senzorja, ki je pritrjen na krmilno omarico.

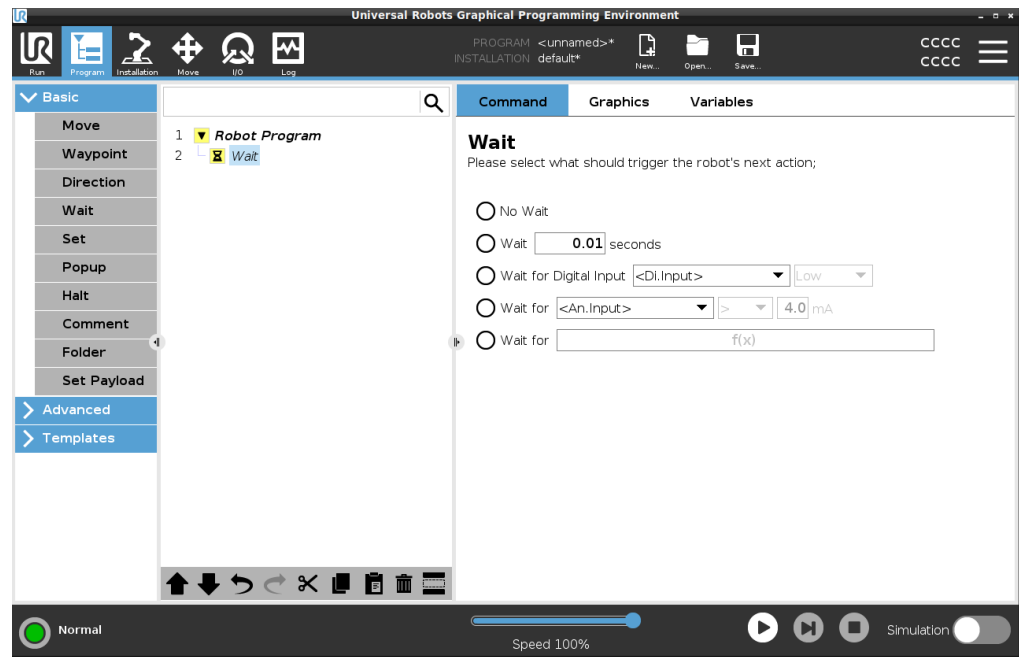

## Paletiranje

Za hitro ustvarjanje programa za paletiranje lahko uporabite predlogo za paletiranje. Program za paletiranje se uporablja tudi za depaletiranje.

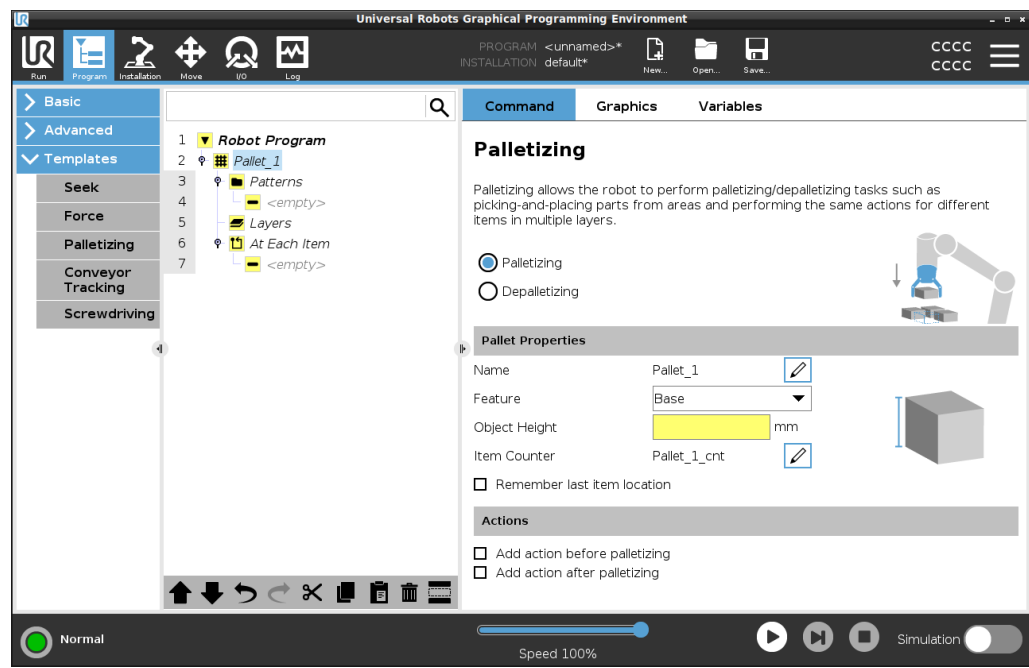

Če

Omogoča, da programu robota dodate pogoje »Če«, »Sicer« in »SicerČe«.

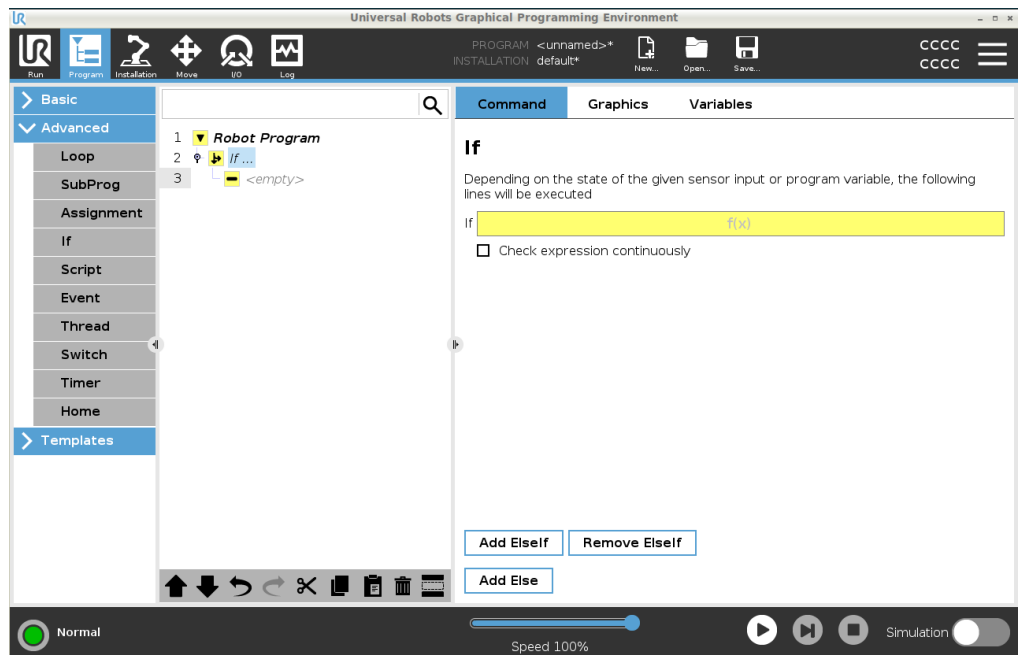

Primer

Z ukazom Če lahko ustvarite različna rezultata za program robota.

## 24.2.3. Zavihek Grafika

### Opis

V zavihku Grafika je prikazan grafični prikaz programa v izvajanju. Z gumbi v zgornji desni strani zavihka Grafika lahko onemogočite grafiko v 3D-pogledu.

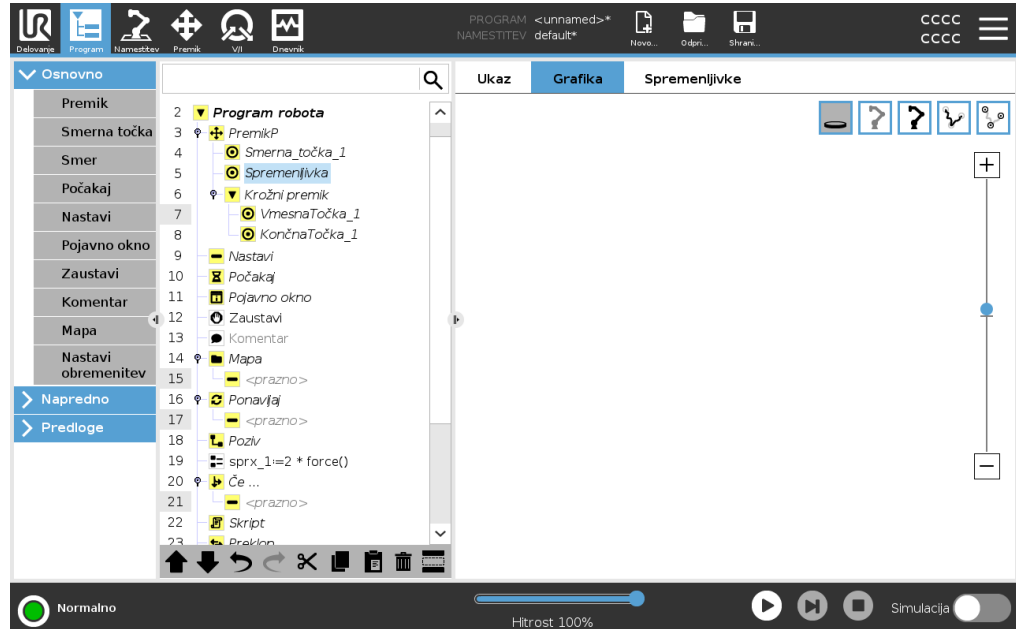

3D-slika robotove roke prikazuje trenutni položaj robotove roke. Senca robotove roke prikazuje pot robotove roke do izbrane smerne točke na levi strani zaslona.

Pot za TCP je prikazana v 3D-grafiki na način:

- Območja gibanja so v črni barvi.
- Segmenti spojev (prehodi med segmenti premikov) so prikazani z zeleno barvo.
- Zelene pike določajo položaj TCP ob vsaki smerni točki v programu.

### Ravnine

Ravnina je omejitev za premikanje TCP. Ravnina lahko prav tako omejuje premikanje orodja.

3D-prikaz ravnine je prikazan v podoknu, ko se TCP ali orodje približa ravnini.

- Če želite podrobnejši pogled robotove roke, TCP ali orodja, lahko pogled približate v 3D-pogledu.
- Za omejitev premikanja TCP in orodja lahko uporabite dve vrsti ravnin.

### Varnostne ravnine

Varnostne ravnine so v 3D-pogledu prikazane z rumeno in črno barvo. Puščica ponazarja stran ravnine, kjer je položaj TCP dovoljen.

**Sprožilne ravnine** Sprožilne ravnine so v 3D-pogledu prikazane z modro in zeleno barvo. Majhna puščica kaže na eno stran ravnine, kjer so aktivne meje Normalnega načina (glejte [22.5 Načini programske varnosti on page 163](#)).

Meja usmerjenosti orodja je predstavljena z okroglim stožcem in vektorjem, ki kažeta trenutno usmerjenost orodja robota. Notranjost stožca predstavlja dovoljeno območje za orientacijo orodja (vektor).

---

**Limits (Omejitve)** Ko se izvaja program, je 3D pogled omejitev meja onemogočen. Ko TCP ni več v bližini katere koli meje, 3D pogled izgine.

- Nastavite lahko meje usmerjenosti orodja, v 3D pogledu prikazane z okroglim stožcem in vektorjem, ki kažeta trenutno usmerjenost orodja robota. Notranjost stožca predstavlja dovoljeno območje usmerjenosti orodja (vektor).
  - Nastavite lahko rdeče meje, ki so 3D pogledu prikazane z rdečo barvo, ko TCP krši ali je zelo blizu kršitve omejitve meje.
-

## 24.2.4. Zavihek spremenljivke

### Opis

V zavihku Spremenljivke zavihka Program, so prikazane vrednosti v živo programa v izvajanju.

Spremenljivke so prikazane v obliki seznama v podoknu pod zavihkom Spremenljivke na desni strani zaslona.

Spremenljivke so prikazane samo v primeru, če so na voljo podatki za prikaz in ostanejo vidne med izvajanjem programa.

### Pokaži smerne točke

Izberite okvir **Pokaži smerne točke** za prikaz spremenljivk smerne točke programa v izvajanju.

V podoknu s spremenljivkami so vam na voljo te možnosti:

- Izberite **Pokaži smerne točke** za prikaz skriptnih spremenljivk na seznamu spremenljivk. Program robota uporablja skriptne spremenljivke za shranjevanje podatkov o smernih točkah. Izberite okvirček **Pokaži smerne točke** pod možnostjo **Spremenljivke** za prikaz skriptnih spremenljivk na seznamu spremenljivk.
- Izberite možnost **Prikaži samo priljubljene spremenljivke** za prikaz priljubljenih spremenljivk na zavihku s spremenljivkami. To je ista funkcionalnost kot v podoknu s spremenljivkami na zavihku **Zagon** (glejte [23 Zavihek Zagon on page 189](#)).

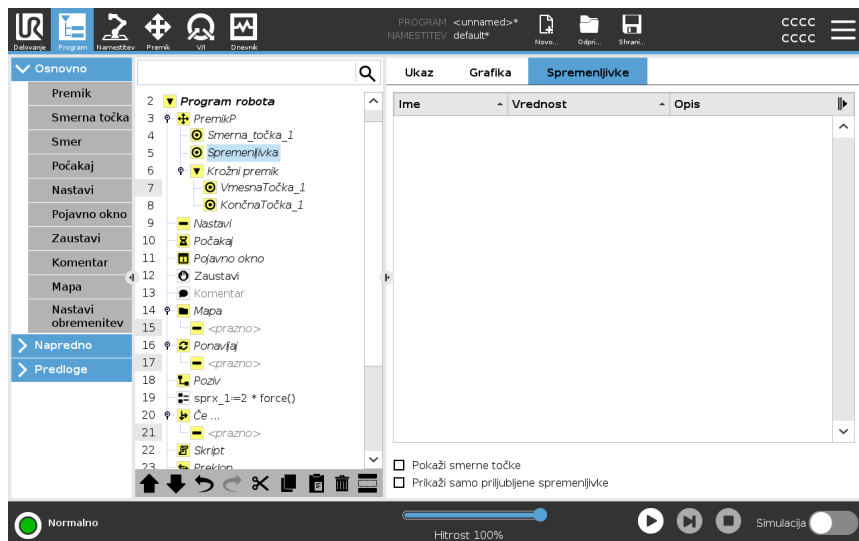

**Vrednosti tipov spremenljivk**

Robotski program uporablja spremenljivke za shranjevanje in posodabljanje različnih vrednosti med izvajanjem. Spremenljivke se pojavijo samo, ko so na voljo informacije za prikaz. Vrste spremenljivk vključujejo:

- Spremenljivke programa - Te so na voljo samo tekočemu programu in njihove vrednosti se izgubijo takoj, ko se program ustavi.
- Namestitvene spremenljivke: te lahko uporablja več programov, njihova imena in vrednosti pa so ohranjena skupaj z namestitvijo robota (glejte [25.5 Namestitvene spremenljivke on page310](#)).
- Spremenljivke skripta - prihajajo iz skriptnih datotek in jim je mogoče dodeliti različne vrste spremenljivk. Skriptne spremenljivke niso vidne na zavihku programa ali namestitve. Program robota uporablja skriptne spremenljivke za shranjevanje podatkov o smernih točkah. Izberite okvirček Pokaži smerne točke pod možnostjo Spremenljivke za prikaz skriptnih spremenljivk na seznamu spremenljivk.

Spodnja tabela navaja vrste vrednosti spremenljivk:

bool	Logična spremenljivka, katere vrednost je True ali False
int	Celo število v območju od -2147483648 do 2147483647 (32 bit)
float	Število s plavajočo vejico (decimalno število) (32 bit)
string	Zaporedje znakov
poza	Vektor, ki opisuje lokacijo in orientacijo v kartezičnem prostoru. Je kombinacija pozicijskega vektorja ( $x, y, z$ ) in rotacijskega vektorja ( $rx, ry, rz$ ), ki predstavlja orientacijo napisano $p[x, y, z, rx, ry, rz]$
seznam	Zaporedje spremenljivk

## 24.3. Urejevalnik izrazov

**Opis**

Urejevalnik izrazov ima številne gumbе in funkcije za vnos posebnih simbolov izrazov, kot sta \* za množenje in ≤ za manj kot ali enako. Izrazi so urejeni v obliki besedila. Vse definirane spremenljivke so na izbirniku `Spremenljivk`, imena vhodnih in izhodnih vrat pa so na izbirnikih `Vhod` in `Izhod`. Nekatere posebne funkcije so na `Funkcije`.

## Izrazi v Urejevalniku izrazov

Če želite po koncu izdelave izraza preveriti slovnične napake izraza, v zavihku Izraz pritisnite gumb **V** **redu**. Kliknite gumb **Prekliči**, da zapustite zaslon in zavržete vse spremembe.

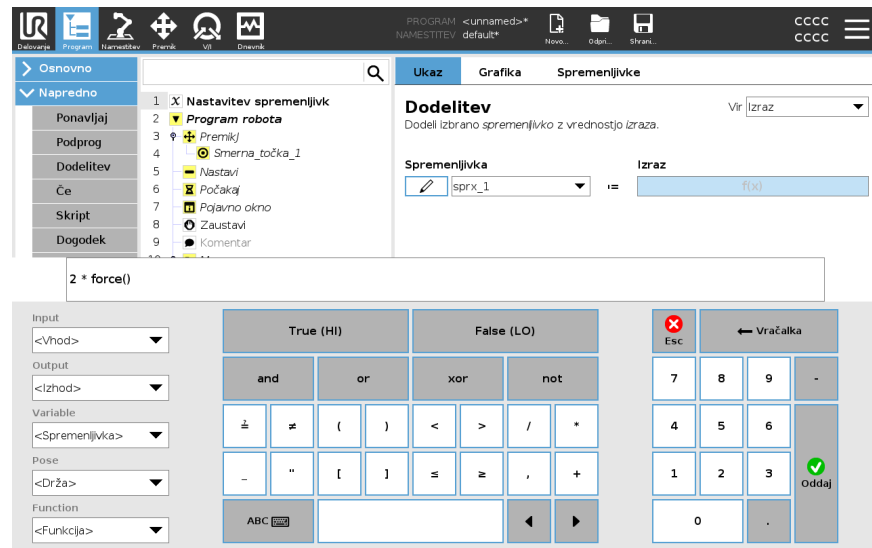

## Primer

```
digital_in[1]
?
True and analog_in[0]<0,5
```

## 24.4. Uporaba izbranega programskega vozlišča

### Opis

Program robota lahko zaženete iz katerega koli vozlišča programa v drevesu programa. To je uporabno pri preskušanju delovanja programa.

Ko je robot v Ročnem načinu (glejte [Način delovanja on page 155](#)), lahko dovolite zagon programa iz izbranega vozlišča, ali pa celoten program zaženete od začetka.

### Predvajanje od izbranega vozlišča

Gumb Predvajaj v nogi ponuja možnosti za zagon programa.

Na sliki spodaj je razvidno, da je izbran gumb **Predvajaj**, prikazana je možnost **Predvajanje od izbranega vozlišča**.

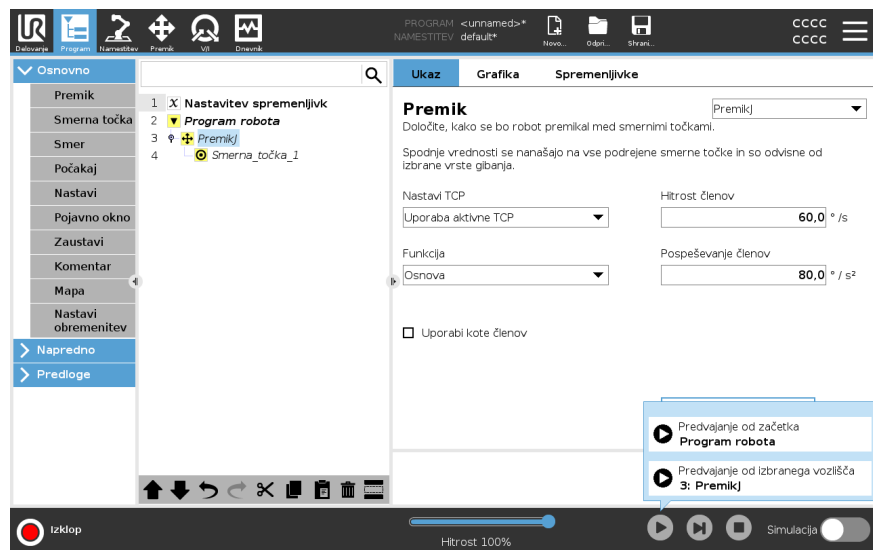

- Program lahko zaženete samo iz vozlišča v drevesu programa robota. Možnost **Predvajanje od izbranega vozlišča** je prekinjena, če programa ni moč zagnati iz določenega vozlišča.

Program se ustavi in izpiše napako, če med predvajanjem programa iz izbranega vozlišča naleti na nedodeljeno spremenljivko.

- V podprogramu lahko uporabite možnost **Predvajanje od izbranega vozlišča**. Izvajanje programa se ustavi, ko se podprogram konča.
- Možnost **Predvajanje od izbranega vozlišča** ne more biti omogočena z nitjo, ker se nit vedno začne od začetka.

### Predvajanje programa iz izbranega vozlišča

1. V drevesu programa izberite vozlišče.
2. V nogi se dotaknite **Predvajaj**.
3. Izberite **Predvajanje od izbranega vozlišča** za zagon programa iz vozlišča v drevesu programa.

### Primer

Zaustavljen program lahko vnovično zaženete iz določenega vozlišča.



## 24.5. Uporaba točk premora v programu.

### Opis

Točka premora začasno zaustavi izvajanje programa. Točke premora lahko uporabljate za začasno zaustavljanje in nadaljevanje izvajanja programa v teku na določeni točki. To je uporabno pri preverjanju položaja robota, spremenljivk itd. (Glejte [Način delovanja on page 155](#)).

Na sliki spodaj je prikazano dodajanje točke premora v vozlišče.

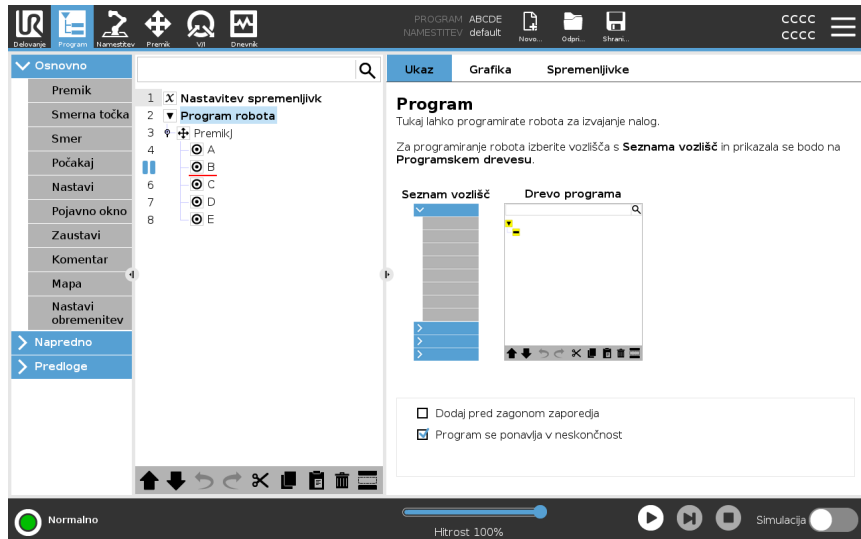

## Točke premora

Ko program robota doseže točko premora, se ta obarva rdeče. Te točke premora ostanejo modre.

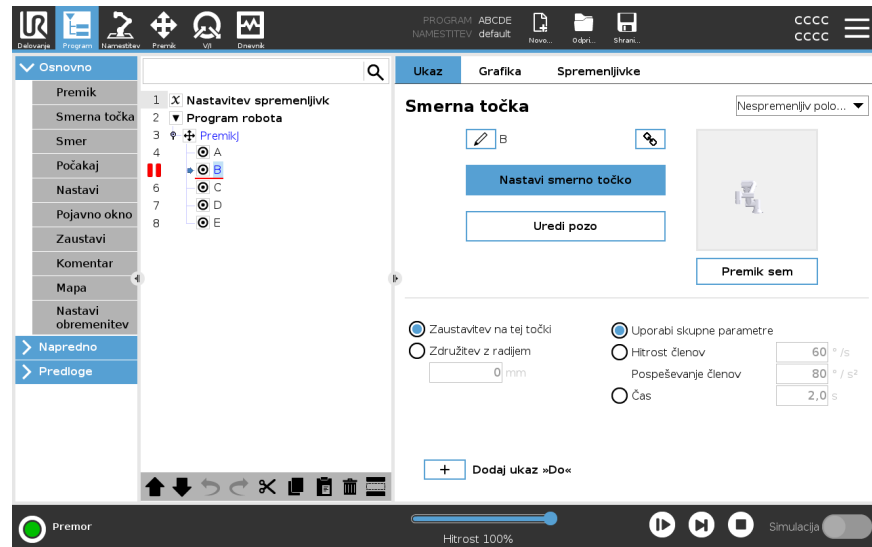

Točka premora se pojavi kot rdeča črta nad ali pod vozliščem. Rdeča črta se pojavi pod vozlišči smerne točke in nad drugimi vozlišči.

Večina vozlišč v programu se začasno ustavi pred izvajanjem. Dodajanje točk premora spremeni vedenje vozlišč.

- Točko premora lahko dodate smerni točki in s tem omogočite programu začasno ustavitev pri tej smerni točki. Spoj v vozlišču ne se upošteva.
- Točko premora lahko dodate vozlišču Dokler in s tem omogočite programu začasno ustavitev, ko je pogoj Dokler izpolnjen. Spoj v vozlišču se upošteva.

## Dodajanje točke premora

Dodajanje točke premora v program

1. V drevesu programa se dotaknete številke vrstice, da dodate točko premora.
2. Točka premora je aktivna, dokler je ne počistite iz programa robota.

## Odstranjevanje točke premora

Odstranjevanje točke premora iz programa

1. V drevesu programa se dotaknete točke premora, ki jo želite počistiti.
2. Program robota se bo izvedel, kot je predvideno.



## 24.6. Enojni korak v programu

---

### Opis

Enojni korak omogoča izvedbo trenutnega programa z enim vozliščem naenkrat, ko je robot v načinu Ročno.  
(Glejte [Način delovanja on page 155](#)).

To je uporabno pri preverjanju napak v programu.

---

### Enojni korak

Enojni korak omogoča izvedbo izbranega programskega vozlišča, nato se program začasno zaustavi pred novim vozliščem.

Enojni korak lahko uporabite, ko je trenutni program začasno zaustavljen.

Če želite uporabiti enojni korak v določenem vozlišču, mora vozlišče podpirati točke premora.

---



## 24.7. Osnovna vozlišča programa

### Opis

Osnovna programska vozlišča se uporabljajo za ustvarjanje preprostih programov uporabe robota. Nekatera osnovna programska vozlišča se uporabljajo tudi za organizacijo programa robota in ustvarjanje komentarjev v programu robota. Še posebej to pride do izraza pri velikih programih robota.

### 24.7.1. Premik

### Opis

Ukaz Premik omogoča robotu premik od točke A do točke B. Premikanje robota je pomembno za opravilo, ki ga robot izvaja.

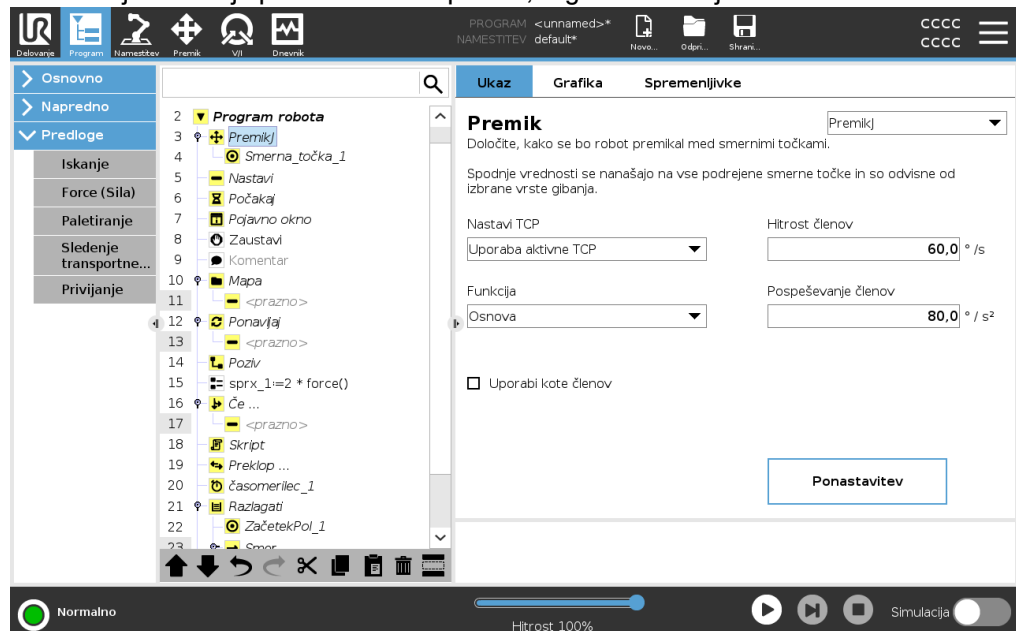

Ko dodate ukaz Premik v programsko drevo, se na desni strani zaslona prikaže podokno Premik.

Ukaz Premik nadzoruje premikanje robota prek smernih točk.

Smerne točke so samodejno dodane, ko dodate ukaz Premik v program robota.

[Več o smernih točkah.](#)

Z ukazi Premik lahko nastavite pospeševanje in hitrost robotove roke za premike med smernimi točkami.

Robot se premika z uporabo štirih ukazov Premik. Spodaj so navedene vrste ukazov Premik:

### PremikJ

Ukaz PremikJ ustvari za robota optimalen premik od točke A do točke B.

Premik robota morda ne bo v ravni črti med točkama A in B, ampak optimalno glede na začetni položaj členov in končni položaj členov.

- Dodajanje ukaza PremikJ**
1. V programu robota izberite mesto, kamor želite dodati ukaz Premik.
  2. Pod Osnovno se dotaknite možnosti **Premik**, da dodate smerno točko v program robota ter vozlišče za Premik.
  3. Izberite vozlišče za premik
  4. V spustnem meniju izberite PremikJ

**Podrobnosti** PremikJ izvede premike, ki se izračunajo v prostoru členov robotove roke. Členi so nadzorovani, da zaključijo svoje premike ob istem času. Ta vrsta premikov ustvarja ukrivljeno pot za orodje. Skupna parametra, ki se nanašata na to vrsto premikov, sta največja hitrost členov in pospeševanje členov, določena v  $deg/s$  in  $deg/s^2$ . Če želite, da se robotova roka premika hitro med smernimi točkami, ne glede na gibanje orodja med temi točkami, izberite to vrsto premikov.

**PremikL** Ukaz PremikL ustvari premik robota od točke A do točke B v ravni črti.

- Dodajanje ukaza PremikL**
1. V programu robota izberite mesto, kamor želite dodati ukaz Premik.
  2. Pod Osnovno se dotaknite možnosti **Premik**, da dodate smerno točko v program robota ter vozlišče za Premik.
  3. Izberite vozlišče za premik
  4. V spustnem meniju izberite PremikL.

**Podrobnosti** PremikL premakne Središčno točko orodja (TCP) linearno med smernimi točkami. To pomeni, da vsak člen izvaja bolj zapleten gib, da zagotovi ravno pot orodja. Skupna parametra, ki ju lahko nastavite za to vrsto premikov, sta zelena hitrost orodja in pospeševanje orodja, določena v  $mm/s$  in  $mm/s^2$ , ter ena funkcija.

**PremikP** Ukaz PremikP ustvari premikanje s stalno hitrostjo med smernimi točkami. S spajanjem med smernimi točkami je zagotovljena stalna hitrost. (Glejte [Spajanje on page232](#)).

- Dodajanje ukaza PremikP**
1. V programu robota izberite mesto, kamor želite dodati ukaz Premik.
  2. Pod Osnovno se dotaknite možnosti **Premik**, da dodate smerno točko v program robota ter vozlišče za Premik.
  3. Izberite vozlišče za premik
  4. V spustnem meniju izberite PremikP.

**Podrobnosti** PremikP premika orodje linearno ob stalni hitrosti s krožnimi upogibi in se uporablja za določene postopke, kot sta lepljenje in izdajanje. Velikost radija spoja je privzeto nastavljena kot skupna vrednost med vsemi smernimi točkami. Ob manjši vrednosti je ovinek ostrejši, ob višji vrednosti pa je ovinek bolj raztegnjen in gladek. Ko se robotova roka s stalno hitrostjo premika med smernimi točkami, krmilna omarica robota ne more čakati na delovanje V/I ali dejanje upravljavca. To bi namreč zaustavilo gibanje robotove roke ali povzročilo zaustavitev robota.

- KrožniPremik** Ukaz KrožniPremik ustvari krožno gibanje z ustvarjanjem polkroga. Ukaz KrožniPremik lahko dodate le prek ukaza PremikP.
- Dodajanje ukaza KrožniPremik**
1. V programu robota izberite mesto, kamor želite dodati ukaz Premik.
  2. V razdelku Osnovno se dotaknite ukaza **PremikP**.  
Smerna točka je dodana v program robota skupaj z vozliščem za Premik.
  3. Izberite vozlišče za premik
  4. V spustnem meniju izberite PremikP.
  5. Dotaknite se **Dodaj krožni gib**
  6. Izberite način usmerjenosti.
- Podrobnosti** Robot se začne premikati s krožnim gibanjem iz svojega trenutnega položaja ali začetne točke, in se premakne skozi VmesnoTočko, določeno na krožnem loku in skozi Končno Točko, ki zaključi krožno premikanje. Za izračun usmerjenosti orodja skozi krožni lok je uporabljen način. Način je lahko:
- Fiksen: za določanje usmerjenosti orodja je uporabljena le začetna točka.
  - Neomejen: začetna točka se za določanje usmerjenosti orodja preobrazi v KončnoTočko.

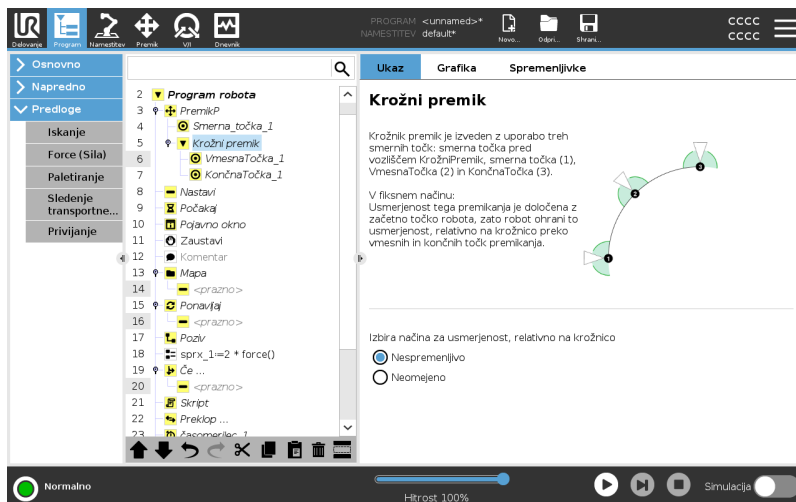

## Podokno Premik

- Opis** Različne možnosti funkcij v podoknu Premik omogočajo dodajanje podrobnosti ukazu Premik in priloženim smernim točkam. Uporabite te možnosti za prilagoditev programa po meri.
- Glejte funkcije podokna Premik spodaj:

**Premik: Nastavi TCP** Uporabite to nastavitvev, če morate spremeniti TCP med izvajanjem programa robota. To je uporabno, če morate manipulirati z različnimi predmeti v programu robota. Način, na katerega se robot premika, se prilagaja glede na to, kateri TCP je nastavljen kot aktiven TCP.

**Ignoriraj aktivno TCP** omogoča prilagajanje tega premikanja glede na prirobnico orodja.

**Nastavitev TCP v ukazu Premik** Postopek nastavitve TCP v ukazu Premik

1. Pojdite na zaslona zavijka Program za nastavitve TCP, uporabljene pri smernihih točkah.
2. Pod možnostjo Ukaz v spustnem seznamu na desni izberite tip Premikanja.
3. Pod možnostjo Premik izberite možnost v spustnem seznamu **Nastavi TCP**.
4. Izberite **Uporabi aktivni TCP** ali izberite **uporabniško določen TCP**. Izberete lahko tudi **Prezri aktivni TCP**.

**Premik: Funkcija** Funkcija je možnost na zaslonu Premik. Uporabite Funkcijo med smernimi točkami, da si program zapomni koordinate orodja. To je uporabno pri nastavljanju smernih točk (glejte [25.13 Funkcije on page322](#)).

Glejte različne Funkcije spodaj.

**Funkcija** Funkcijo lahko uporabite v teh primerih:

- Funkcija ne vpliva na relativne smerne točke. Relativno gibanje je vedno izvedeno glede na usmerjenost **Osnove**.
- Ko se robotova roka premika proti spremenljivi smerni točki, je Središčna točka orodja (TCP) izračunana v okviru koordinat spremenljivke v prostoru izbrane funkcije. Zato se gibanje robotove roke za spremenljivo smerno točko spremeni, ko izberete drugo funkcijo.
- Spremenite lahko položaj funkcije medtem ko program teče, tako da ustrezni spremenljivki določite položaj.

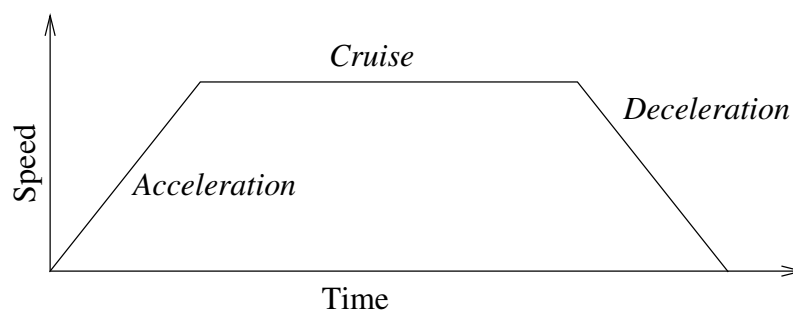

**13.1:** Profil hitrosti za premik. Krivulja je razdeljena na tri segmente: pospešek, križarjenje in pojemek. Raven faze teka je podana z nastavitvijo hitrosti gibanja, medtem ko je strmina faz pospeševanja in ustavljanja podana s parametrom pospeševanja.

**Premik: Uporabi kote členov**

Uporabite možnost Uporabi kote členov kot alternativo pozi 3D, ko uporabljate PremikJ za določanje smerne točke.

Smerne točke, definirane z Uporabi kote členov se ne spremenijo, če program prenašate med roboti.

To je uporabno pri nameščanju programa v novega robota.

Če je uporabite možnost Uporabi kote členov, možnost TCP niso na voljo.

**Premik: Parametri v skupni rabi v ukazu Premik**

Skupni parametri v spodnjem desnem kotu zaslona Premik nanašajo na gibanje iz prejšnjega položaja robotove roke do prve smerne točke, ki je navedena v ukazu, ter od tam do vsake naslednje smerne točke.

Nastavitve ukaza Premik se ne nanašajo na pot, ki vodi *od* zadnje smerne točke, navedene pod ukazom Premik.

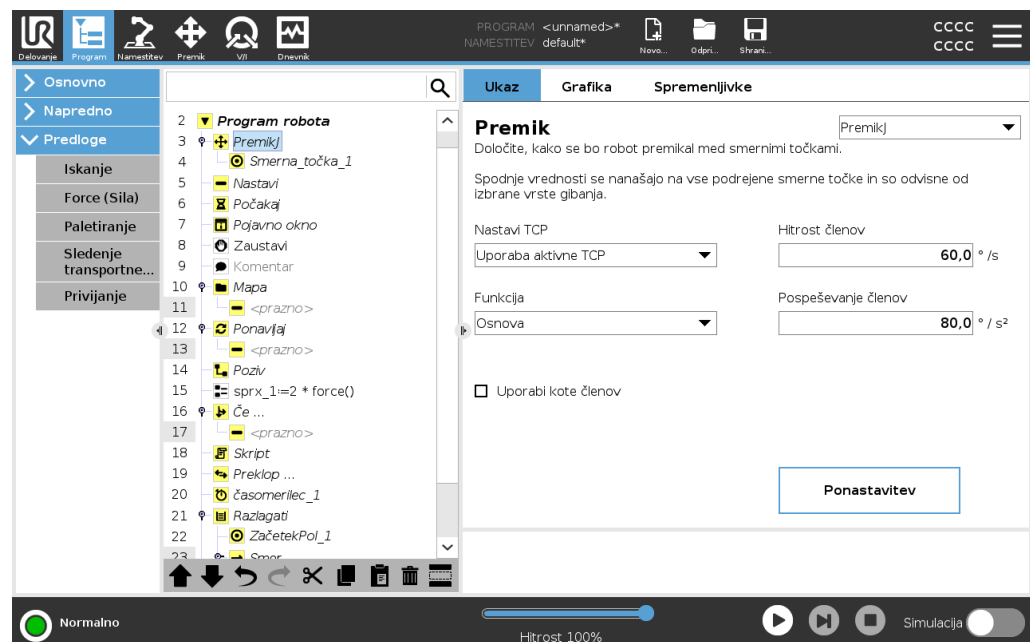

## 24.7.2. Smerne točke

**Opis**

Smerne točke so osrednji del programa robota, ki robotovi roki sporočajo gibanje za vsak gib posebej.

**Dodajanje smernih točk**

Smerna točka je del ukaza Premik, zato je Premik obvezen za prvo smerno točko.

### Dodajanje smerne točke v program robota

1. V programu robota izberite mesto, kamor želite dodati ukaz Premik.
  2. V razdelku Osnovno se dotaknite ukaza **Premik**.
- Smerna točka je dodana v program robota skupaj z vozliščem za Premik.

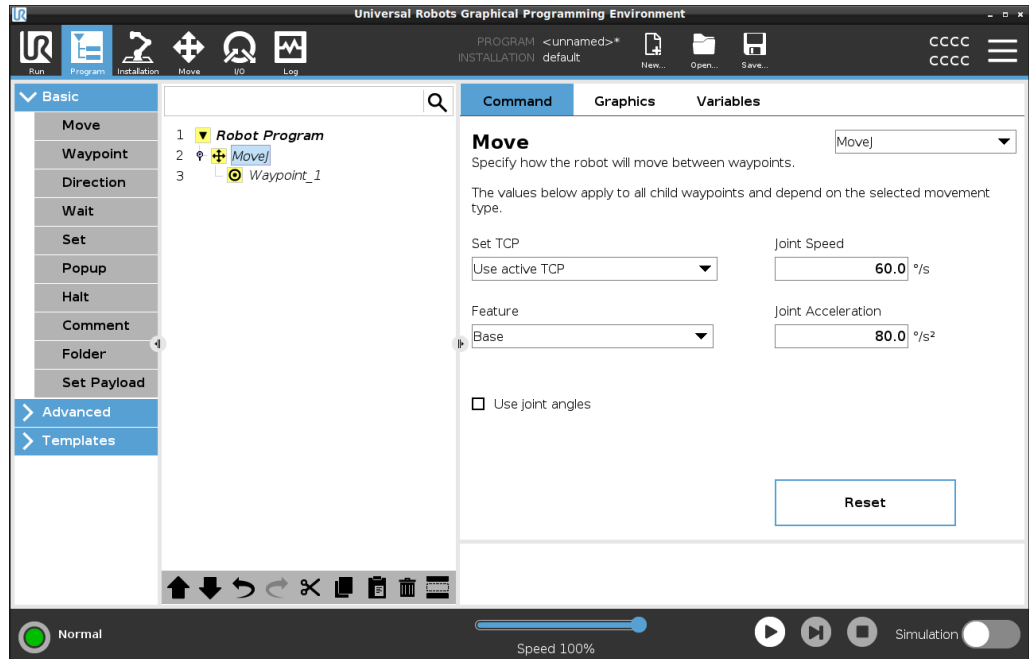

### Dodajanje dodatnih smernih točk v ukaz Premik ali Smerno točko

1. V programu robota izberite vozlišče za premik ali vozlišče smerne točke.
  2. V razdelku Osnovno se dotaknite **Smerna točka**.
- Dodatna smerna točka bo dodana v vozlišče Premik. Ta smerna točka je del ukaza Premik.

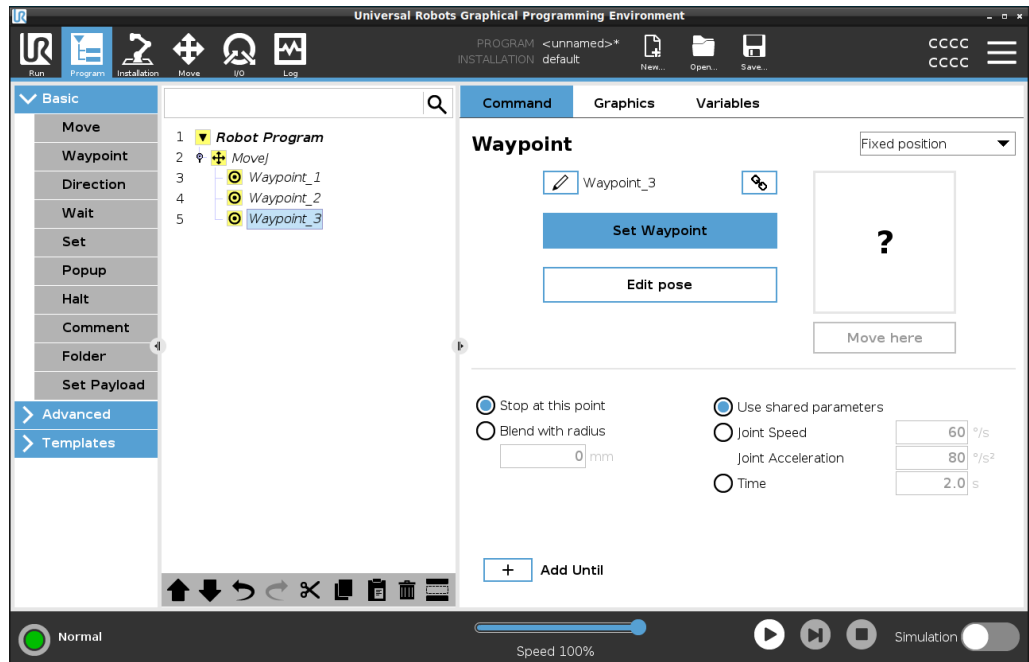

Dodatna smerna točka bo dodana pod smerno točko, ki ste jo izbrali v programu robota.

**Podrobnosti**

Uporaba smernih točk pomeni uporabo naučenih odnosov med funkcijo in TCP iz ukaza Premik. Relacija med funkcijo in TCP, uporabljeno pri trenutno izbrani funkciji, doseže želeno lokacijo TCP. Robot izračuna položaj roke, ki bo dovolil trenutno aktivni TCP doseganje tega položaja TCP.

## Konfiguracija smernih točk

**Opis**

Smerne točke je mogoče konfigurirati na različne načine, odvisno od nastavitve, uporabe in položaja smerne točke v programu robota.

**Poimenovanje smernih točk**

Smerne točke samodejno dobijo edinstveno ime, ko jih dodate v program robota. Uporabnik lahko spremeni ime smerne točke.

**Poimenovanje smerne točke**

1. Prepričajte se, da ste na zavihku Ukaz na desni strani zaslona.
2. Izberite smerno točko, ki jo želite preimenoovati.
3. Dotaknite se gumba **Preimenuj**. 
4. Vnesite novo ime.
5. Dotaknite se možnosti **Oddaj**, da shranite novo ime.

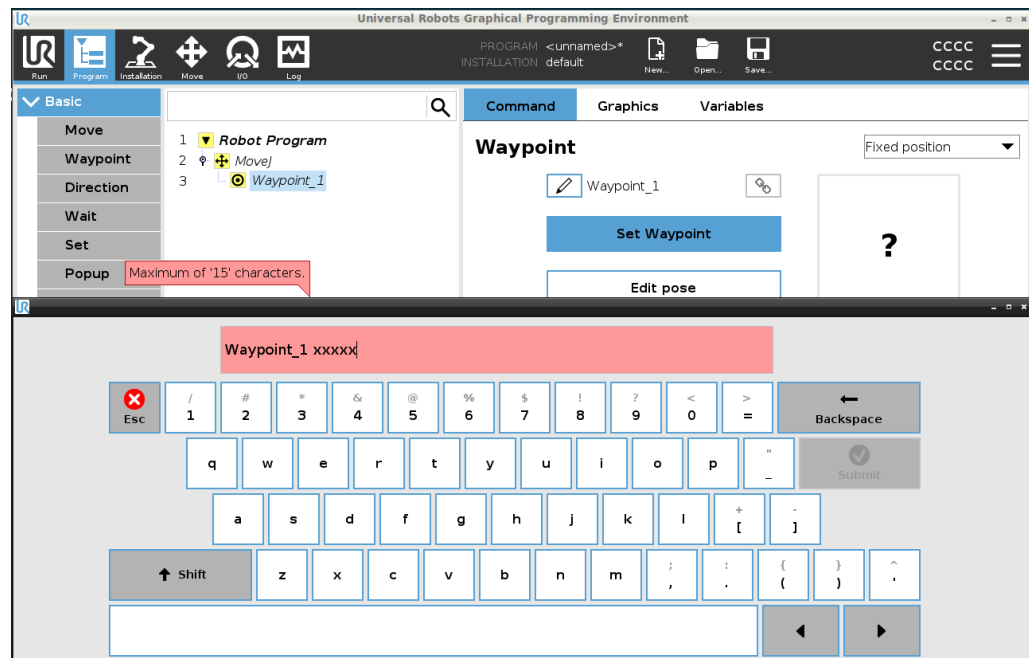
**Namig**

V velikem programu robota imate pogosto lahko več kot 50 smernih točk, zato ustvarite smiselno pravilo poimenovanja.

**Povezovanje smernih točk** Z izbiro ikone povezave so smerne točke povezane in delijo podatke o položaju.

**Podrobnosti** Ostali podatki smerne točke, kot so radij spoja, hitrost orodja/člena in pospešek orodja/člena, so konfigurirani za posamezne smerne točke, tudi če so povezani.

**Zaustavitev na tej točki** Program robota lahko konfigurirate, da se zaustavi pri tej smerni ročki. Robot bo upočasnil premikanje proti tej smerni točki in nadaljeval proti naslednji smerni točki.

**Uporaba ukaza Zaustavitev na tej točki**

1. Izberite smerno točko, ki jo želite urediti.
2. Na desni strani zaslona izberite  Stop at this point

**Namig** To je uporabno v primeru, ko želite, da se robot premakne v točno določen položaj.

**Primer uporabe** Ko želite robota premakniti stran od postopka varjenja ali vzdrževanja stroja.

**Združitev z radijem** Dodate lahko radij spoja za spajanje premikanja robotove roke med smernimi točkami. [Podrobne informacije glede spajanja so na voljo na tej povezavi.](#)

**Uporaba ukaza Spajanje z radijem** Ko dodate spajanje smerni točki, je prehod med točkami bolj gladek in učinkovit. Premikanje robotove roke bo bolj gladko, vendar to ne velja za vse premike robotove roke.

1. Izberite smerno točko, ki jo želite urediti.
2. Na desni strani zaslona izberite  Blend with radius
3. Dodajanje vrednosti [mm] za določanje radija spoja
4. Dotaknite se možnosti **Oddaj**, da shranite vrednost.

**Namig** Če uporabljate več smernih točk za vodenje prehoda med dvema točkama, lahko vmesne točke spojite in s tem naredite premike bolj gladke in učinkovite.

**Uporaba ukaza Skupni parametri** To je privzeta nastavitev za smerno točko. Nastavitve so kopirane iz nadrejenega ukaza Premik.

**Primer uporabe** To se uporablja v primerih, ko hitrost in pospeševanje člena NISTA spremenjena v nadrejenem ukazu Premik.

**Hitrost/pospeševanje člena** Hitrost in pospeševanje člena za vsako smerno točko lahko spremenite v ukazu Premik.

### Spreminjanje hitrosti ali pospeševanja člena

1. Izberite smerno točko, ki jo želite urediti.
2. Na desni strani zaslona lahko hitrost ali pospeševanje člena nastavite tako, da izberete

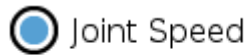

Joint Acceleration

3. Dodajte vrednost za hitrost
4. Dodajte vrednost za pospeševanje

### Primer uporabe

Če ustvarite program za paletiranje, lahko nastavite, da se smerne točke premikajo počasneje, ko program postavlja predmete, in hitreje za pobiranje drugega predmeta.

### Čas

Spremenite lahko čas, ki je potreben za doseg te smerne točke. Največja vrednost je lahko 21,600 sekund/6 ur.

### Dodajanje časa v sekundah

1. Izberite smerno točko, ki jo želite urediti.



2. Na desni strani zaslona izberite
3. Dodajanje števila v [s]
4. Dotaknite se možnosti **Oddaj**, da shranite vrednost.

Zdaj traja [s], da se robotova roka premakne do te smerne točke.

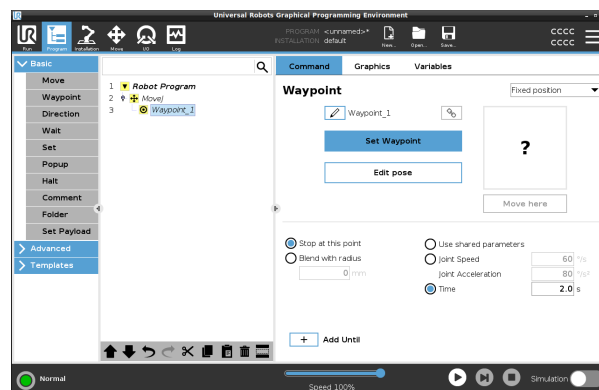

**Dodaj ukaz »Do«** Ukaz Do nudi več možnosti konfiguracije smerne točke.

## Koraki

Na povezavi [Dodaj ukaz »Do« on page239](#) so na voljo podrobnejša navodila.

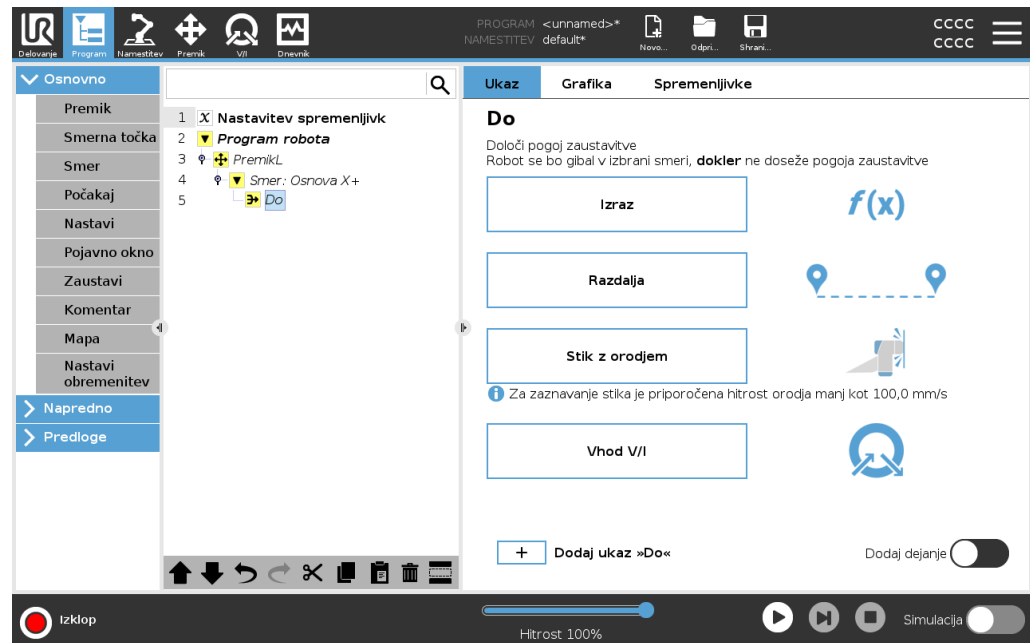

## Fiksna smerna točka

### Opis

Fiksna smerna točka je običajno uporabljena smerna točka v vmesniku PolyScope. To je fiksna lokacija glede na nastavljeni koordinatni sistem (privzeta robotova osnova), na katero se bo robot ob pozivu premaknil nazaj. Robotu naučite fiksno smerno točko (z nespremenjenim položajem) tako, da robotovo roko fizično premaknete na položaj. Uporabite način [21.4 Freedrive \(Prosti tek\) on page141](#), ali pa premaknite robotovo roko z ročnim upravljanjem na [26 Zavihek Premik on page340](#).

Kdaj uporabiti:

- Če morate robota premakniti na določeno lokacijo (premik okoli opreme ali na določeno lokacijo za delovanje, kot je pobiranje ali odlaganje).
- Ko ustvarite celoten program robota z uporabo fiksnih smernih točk glede na lokacijo, tj. glede na osnovo robota. Robota lahko premaknete in na novo določite lokacijo osnove robota, program robota bo deloval na novi lokaciji.

Kdaj NE uporabljati:

- Ko želite, da je lokacija smerne točke dinamična. Fiksne smerne točke so statični položaji, ki jih lahko spremenite samo, če jih namensko posodobite ali če so relativni glede na koordinatni sistem.

### Fiksna smerna točka

Fiksno smerno točko lahko dodate v program robota, ko dodate ukaz Premik. Ni razlike, če je za ukaz Premik uporabljen PremikJ, PremikL ali PremikP.

### Dodajanje fiksne smerne točke v program robota

1. V zavihku Program se dotaknite Osnovno.
2. Dodajanje ukaza Premik
3. Izberite samodejno ustvarjeno smerno točko
  - a. Izbirnik funkcije bo samodejno nastavljen na

Fixed position ▼

**Set Waypoint**

4. Dotaknite se **Set Waypoint** za dostop do zavihka Premik.
5. Nastavitev smerne točke
6. Dotaknite se kljukice , da shranite smerno točko in se vrnete na zavihek Program.

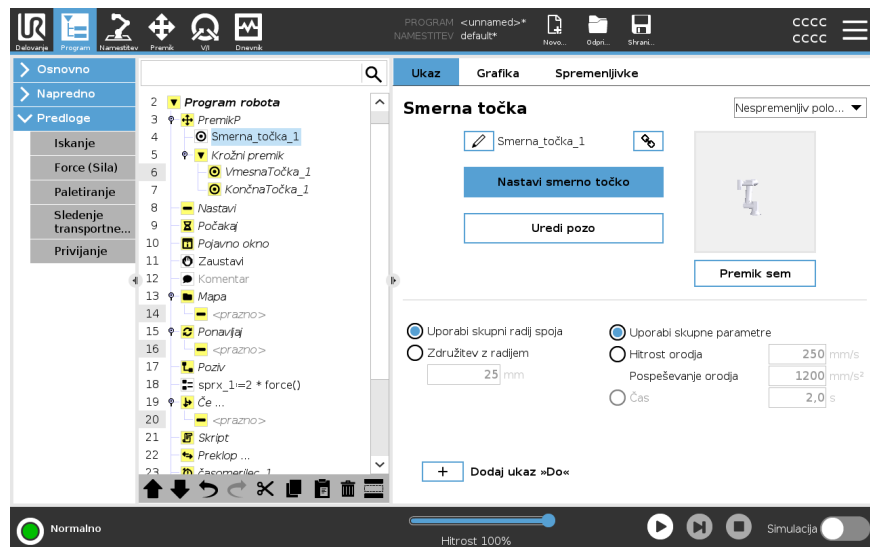

#### Primer

Ko odstranjujete obdelovani del iz pri vzdrževanju stroja, nastavite smerno točko v fiksni položaj, da se izognete kakršnemu koli stiku z opremo.<sup>1</sup>

### Nastavitev fiksnih smernih točk

<sup>1</sup>Pri servisiranju stroja glava drži orodje, ki opravlja delo na obdelovancu. Vpenjalna glava je na primer del svedra, ki se pritrdi na sveder.

**Opis**

Nastavitev fiksne smerne točke pomeni, da roko robotovo roko pomaknete v položaj določene smerne točke, ki jo želite nastaviti. Nato je točka poti nastavljena v programu robota kot položaj v celotnem gibanju robotove roke.

Uporabite način Freedrive (Prosti tek), ali pa premaknite robotovo roko z ročnim upravljanjem na zavihku Premik. Glejte: [24.7.1 Premik on page217](#)

**Nastavitev fiksne smerne točke**

Dodajanje fiksne smerne točke v program robota

1. V programu robota izberite mesto in vozlišče, kamor želite dodati fiksno smerno točko.
2. V razdelku Osnovno se dotaknite **Smerna točka**.
3. Izberite novo dodano smerno točko v programu robota.



4. Dotaknite se

Premikanje robotove roke za nastavitev smerne točke je zelo odvisno od programa robota, namena uporabe, konfiguracije TCP itd.

Ne obstaja najboljši način za nastavitev smerne točke.

- Če želite robotovo roko premakniti tako, da se TCP premika linearno, uporabite puščice TCP.
- Če želite premakniti robotovo roko s funkcijo Freedrive (Prosti tek), pridržite gumb Freedrive.
- Če poznate točne koordinate naslednje smerne točke, lahko uporabite položaj orodja za premikanje robotove roke.
- Če želite premakniti določen člen, uporabite vrednosti za položaj člena.

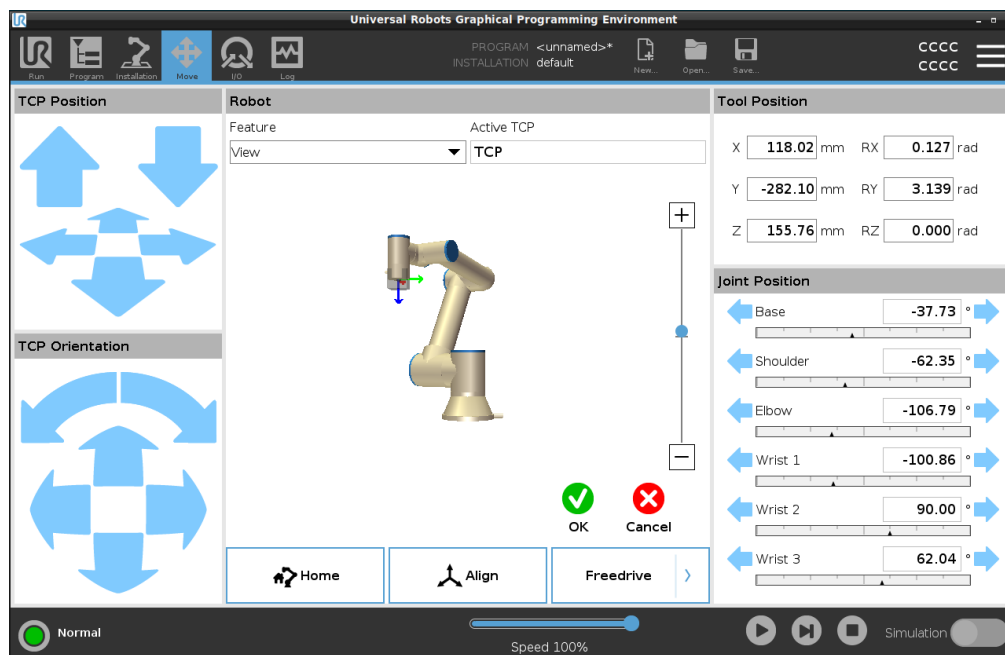

## Relativna smerna točka

### Opis

Relativna smerna točka je ustvarjena z določitvijo dveh smernih točk. Ti smerni točki poti določata razdaljo in smer, v katero se mora premikati relativna smerna točka. Relativna smerna točka je lahko določena s prejšnjim položajem robotove roke, na primer »dva centimetra na levo«.

Druga smerna točka je odvisna od prve.

To smerno točko lahko ustvarite pri dodajanju relativne smerne točke. Ta je lahko tudi že določena smerna točka, na primer fiksna smerna točka.

Kdaj uporabiti:

- Ukaz PredZačetkom premakne robota neposredno iz katerega koli položaja. Na primer, če je robot zaustavljen v bližini delov.
- Če je prva smerna točka relativna in pritisnete Predvajaj. Za zagon programa robota vam ni treba premakniti robota v položaj.
- Ko uporabljate PodProgramo za izvajanje ponavljajočih se premikov na različnih mestih okoli robota. Primer: vijačenje na več mestih: pomik navzdol za 50 mm, vklop/izklop izvijača, pomik navzgor za 50 mm.

Kdaj ne uporabljati:

- Ko je določeno mesto treba doseči večkrat.
- Ko je zahtevana stalna pot.

### Primer: Dodajanje relativne smerne točke

Za premik robota za 20 mm ob z-osi orodja:

```
var_1=p[0,0,0.02,0,0,0]
PremikL
Waypoint_1 (relativni položaj):
Uporabi spremenljivko=var_1, Funkcija=Orodje
```

## Dodajanje relativne smerne točke v program robota

1. V zavihku Program izberite meni Osnovno
2. Dotaknite se **Smerna točka**
  - a. Izbirnik funkcije bo samodejno nastavljen na fiksni položaj
  - b. Spremenite smerno točko v relativen položaj.
3. Nastavite prvo smerno točko (od točke...)
4. Nastavite drugo smerno točko (...do točke)

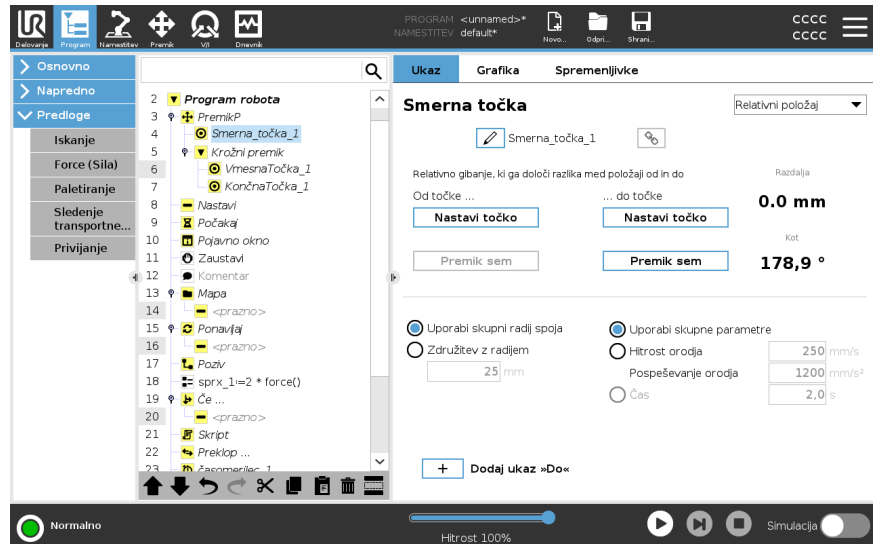

## Podrobnosti

Premikanje med dvema relativnima točkama poti je vedno najkrajša pot za robota, odvisno od vrste premika.

Razdalja za relativne smerne točke se nanaša na kartezijansko razdaljo med TCP v obeh položajih. Kot navaja, koliko se usmerjenost TCP spremeni med obema položajema, natančneje povedano, gre za dolžino rotacijskega vektorja, ki opisuje spremembo usmerjenosti.

Položaj relativne smerne točke poti okoli robota ni pomemben pred premikom programa do relativne smerne točke.

Ko se vmesnik PolyScope premakne v relativno smerno točko v drevesu programa, se robot s trenutnega položaja premakne na razdaljo in v smer, ki jo je shranila relativna smerna točka.

Ponavljajoči relativni položaji lahko premaknejo robotovo roko iz njenega delovnega prostora.

## Primer uporabe: Varjenje in spreminjanje predmetov za varjenje

Če imate postopek varjenja in morate zvariti šiv okoli pravokotnika, lahko določite prvi kot s fiksno smerno točko in naredite, da robot in varilno orodje zadeneta preostale tri kote z uporabo relativnih smernih točk.

Prva smerna točka bo začela varilni šiv okoli pravokotnika, relativne smerne točke bodo dokončale preostale kote.

Če morate zvariti nekaj še vedno pravokotne oblike, vendar večje ali manjše, lahko spremenite razdaljo relativnih smernih točk ter hitro spremenite program robota.

## Spremenljiva smerna točka

### Opis

Spremenljiva smerna točka se pomakne v položaj, ki ga določi spremenljivka v vmesniku PolyScope.

Spremenljivka mora biti v obliki poze URScript, p[x, y, z, rx, ry, rz], kar omogoča posodobitev vmesne točke v drevesu programa s spreminjanjem vrednosti X, Y, Z, RX, RY ali RZ brez ročne ponastavitve smerne točke.

Kdaj uporabiti:

- V kombinaciji z elementi skripte.
- Pri prejetju podatkov od zunanjih naprav za določanje položaja, kot so kamere itd.

Kdaj ne uporabljati:

- Ko je določeno mesto treba doseči večkrat.
- Ko ne uporabljate spremenljivk ali zunanjih naprav.
- Če je smerno potrebno treba premakniti ročno ali znova določiti s sunkom ali prostim tekom.

### Dodajanje spremenljive smerne točke

Dodajte spremenljivo smerno točko, ki jo lahko spremenite med izvajanjem programa robota.

### Dodajanje spremenljive smerne točke v program robota

1. V zavihku Program se dotaknite menija Osnovno
2. Dodajanje ukaza Premik
3. Izberite samodejno ustvarjeno smerno točko
  - a. Izbirnik funkcije bo samodejno nastavljen na fiksni položaj.
  - b. Spremenite izbirnik v spremenljiv položaj.
4. V spustnem meniju izberite spremenljivko.

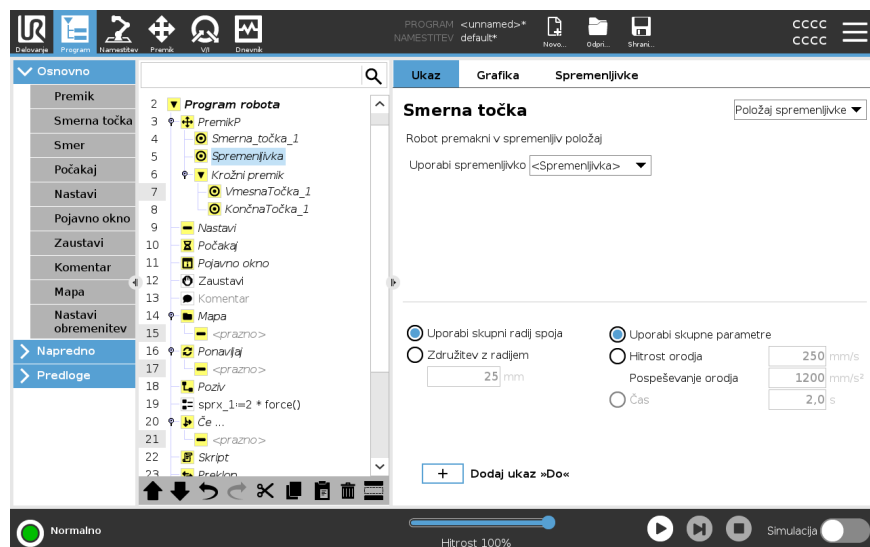

**Podrobnosti**      Smerna točka s položajem, ki ga določa spremenljivka, v tem primeru *izračunan\_pol*.

Spremenljivka mora biti *poza*, na primer `var=p[0.5,0.0,0.0,3.14,0.0,0.0]`.

Prve tri so *x,y,z* in zadnje tri so usmerjenost, podana kot *rotacijski vektor*, ki ga poda vektor *rx,ry,rz*.

Dolžina osi ustreza kotu, ki ga je treba obrniti v radianih, vektor pa določi os, okrog katerih se izvede obrat.

Položaj je vedno določena glede na referenčni okvir ali koordinatni sistem, ki ga določa izbran način.

Če je radij spoja nastavljen na fiksni smerni točki in so predhodne smerne točke ter smerne točke, ki sledijo, spremenljivke ali če je radij spoja nastavljen na spremenljivi smerni točki, radij spoja ne bo preverjen za morebitno prekrivanje (glejte [Spajanje below](#)).

Če med izvajanjem programa radij spoja prekrije točko, bo robot to zanemaril in se premaknil na naslednjo.

---

## Spajanje

---

**Opis**      Spajanje omogoča robotu gladek prehod med dvema potema, brez ustavljanja na smerni točki med njima.

Spajanje omogoča hitrejše izvajanje programa robota, ko ustvarite gladek prehod med potema, s tem ne zmanjšate pospeška med potema.

Glejte ta poglavja za več informacij glede spajanja:

- [Parametri za spajanje on the facing page](#)
- [Poti spajanja on page236](#)
- [Pogojne poti spojev on page237](#)

---

**Primer: Spajanje pri uporabi funkcije prijemanja in odlaganja**

Robot začne v smerni točki 1 (WP\_1), predmet mora pobrati v smerni točki 3 (WP\_3). V izogib trku s predmetom in drugimi ovirami, se mora robot izogniti (O) na način, da uporabi smerno točko 2 (WP\_2).

Uporabljene so tri smerne točke, ki ustvarijo pot, ki izpolnjuje pogoje.

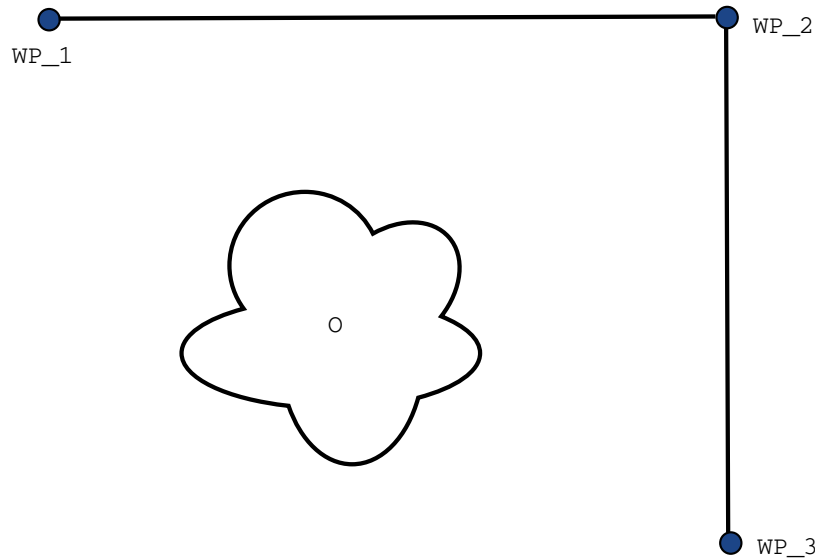

**13.1:** (WP\_1): začetna lega, (WP\_2): vmesna točka, (WP\_3): položaj pobiranja, (O): ovira.

Brez konfiguracije drugih nastavitev se bo robot na vsaki smerni točki za kratek čas v celoti ustavil in nato nadaljeval s premikanjem.

Pri tej nalogi ustavitve na (WP\_2) ni optimalna, saj bi gladek obrat porabil manj časa in energije, a hkrati izpolnil zahteve. Sprejemljivo je tudi, da robot dejansko niti ne doseže točke (WP\_2) če je le prehod iz prve poti na drugo pot izveden v bližini te točke. Ustavitvi pri (WP\_2) se lahko izognemo, če za smerno točko konfiguriramo spoj. Tako robotu omogočimo, da izračuna gladek prehod na naslednjo pot.

Primarna spremenljivka za spoj je radij.

Ko je robot znotraj radija spoja smerne točke, lahko začne s spajanjem in odklonom od izvorne poti. To omogoča hitrejšo in bolj gladke gibe, saj robotu ni treba zavirati oz. pospeševati.

## Parametri za spajanje

**Opis**

Spajanje omogoča robotu gladek prehod med dvema potema, brez ustavljanja na smerni točki med njima.

Spajanje omogoča hitrejšo izvajanje programa robota, ko ustvarite gladek prehod med potema, s tem ne zmanjšate pospeška med potema.

**Parametri za spajanje**

Poleg smernih točk na pot spoja vpliva več spremenljivk.

- radij spoja ( $r$ )
- začetna in končna hitrost robota (pri položajih  $p_1$  in  $p_2$ , v tem vrstnem redu)
- čas premikanja (npr. če določimo specifični čas poti, bo to vplivalo na začetno/končno hitrost robota)
- tipi poti za spajanje od in spajanje k (PremikL, PremikJ)

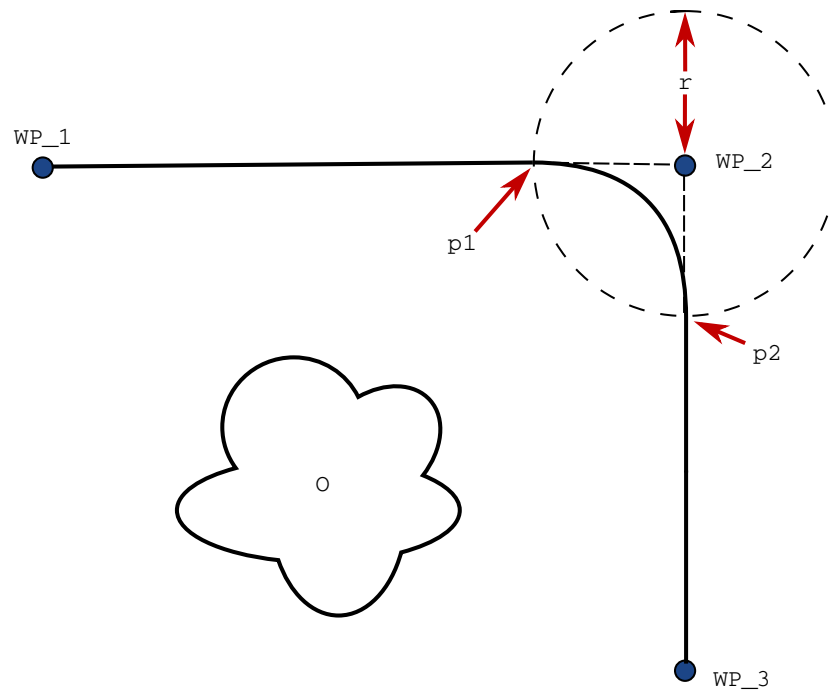

**13.2:** Spoj preko ( $WP_2$ ) z radijem ( $r$ ), začetni položaj spoja pri  $p_1$  in končni položaj spoja pri  $p_2$ . ( $O$ ) je ovira.

Če določite radij spoja, bo robotova roka v krivulji obšla smerno točko in se ji na njej ne bo treba ustaviti.

Spoji ne morejo sovpadati, zato ne morete nastaviti radija spoja, ki sovpada z radijem spoja prejšnje ali naslednje smerne točke.

Če pride do prekrivanja dveh spojev, bo na zavihku Dnevnik vneseno opozorilo. Več informacij je na voljo na *zavihku Dnevnik*.

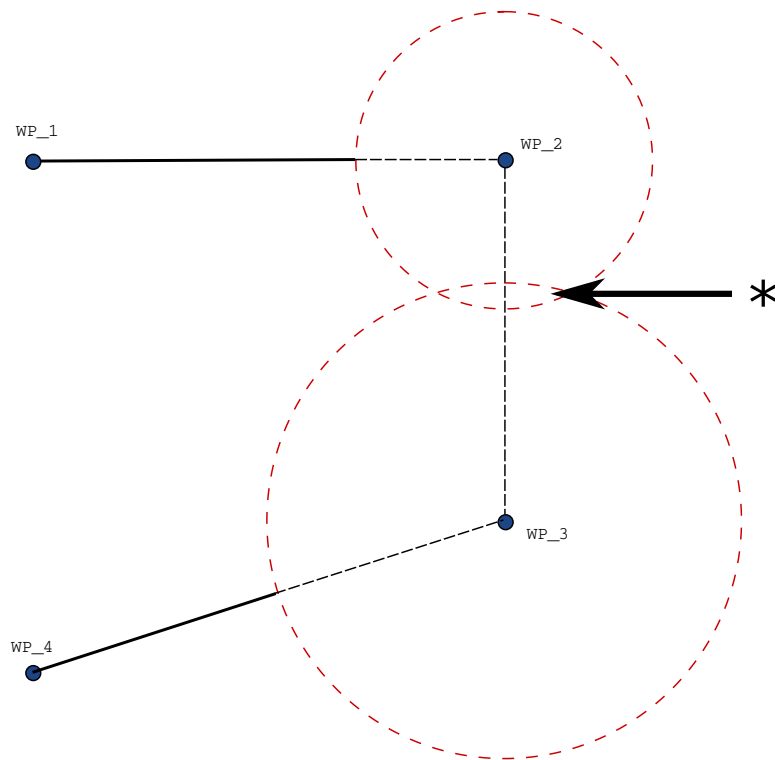

**13.3:** Prekrivanje polmera mešanice ni dovoljeno (\*).

## Poti spajanja

### Opis

Spajanje omogoča robotu gladek prehod med dvema potema, brez ustavljanja na smerni točki med njima.

Spajanje omogoča hitrejše izvajanje programa robota, ko ustvarite gladek prehod med potema, s tem ne zmanjšate pospeška med potema.

### Poti spajanja

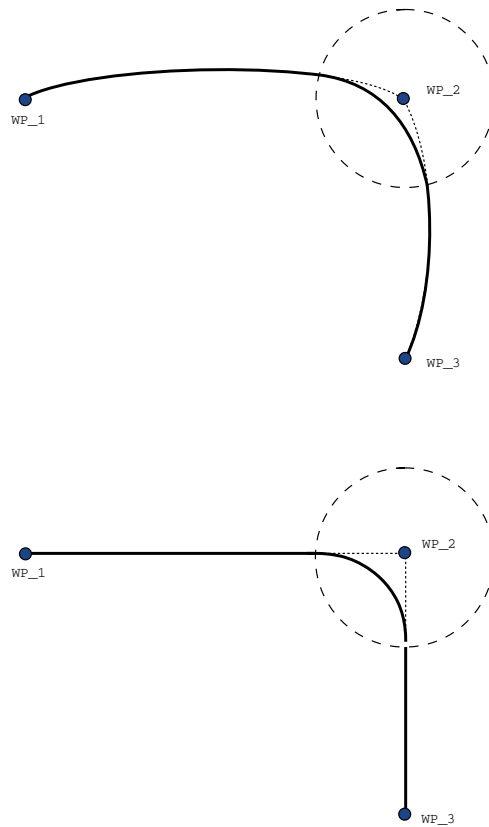

13.1: Gibanje in mešanje skupnega prostora (**MoveJ**) v primerjavi s kartezičnim prostorom (**MoveL**).

Glede na tip premikanja (npr. PremikL, PremikJ ali PremikP) so ustvarjene različne poti spajanja.

- **Spajanje v PremikuP** Ko spajate s PremikomP, položaj spoja sledi krožnemu loku pri stalni hitrosti. Usmerjenost je spojena z gladko interpolacijo med dvema potema. PremikJ ali PremikL lahko spojite v PremikP. V takem primeru robot uporabi spoj krožnega loka PremikaP in interpolira hitrost dveh gibanj. PremikaP ne morete spojiti v PremikJ ali PremikL. Namesto tega zadnja smerna točka PremikaP velja kot točka ustavljanja brez spoja. Spoja ne morete izvesti, če sta dve poti pod kotom blizu 180 stopinj (vzratna smer), saj to ustvari krožni lok z zelo majhnim radijem, kateremu robot ne more slediti s stalno hitrostjo. To povzroči izjemo pri izvajanju programa, ki jo je moč popraviti s prilagoditvijo smernih točk, da ustvarite manj ostri kot.
- **Spoji, ki vključujejo PremikJ** Spoj PremikaJ ustvari gladko krivuljo v prostoru člena. To velja za spoje iz PremikaJ v PremikJ, iz PremikaJ v PremikL in iz PremikaL v PremikJ. Spoj ustvari bolj gladko in hitrejšo pot kot premiki brez spoja (glejte Sliko 15.6). Če se za določanje profila hitrosti uporabljata hitrost in pospešek, spoj ostaja znotraj radija spoja. Če uporabljate čas namesto hitrosti in pospeška za določanje profila hitrosti obeh gibanj, pot spoja sledi poti prvotnega PremikaJ. Ko sta obe gibanji časovno omejeni, uporaba spojev ne prihrani časa.
- **Spajanje v PremikuL** Ko spajate s PremikomL, položaj spoja sledi krožnemu loku pri stalni hitrosti. Usmerjenost je spojena z gladko interpolacijo med dvema potema. Ta robot lahko upočasni na poti preden sledi krožnemu loku, da se tako izogne prevelikemu pospeševanju (npr. če je kot med dvema potema blizu 180 stopinj).

## Pogojne poti spojev

### Opis

Spajanje omogoča robotu gladek prehod med dvema potema, brez ustavljanja na smerni točki med njima.

Spajanje omogoča hitrejšo izvajanje programa robota, ko ustvarite gladek prehod med potema, s tem ne zmanjšate pospeška med potema.

## Pogojne poti spojev

To je zelo specifičen primer, ki prikazuje, da lahko program robota v zelo redkih situacijah izračuna programska vozlišča pred izvedbo.

Na pot spoja vplivata tako smerna točka, kjer je radij spoja nastavljen in naslednja smerna točka na programskem drevesu.

V tem primeru na spoj okoli vpliva (WP\_1) in (WP\_2). Posledice tega postanejo bolj očitne pri spoju okrog (WP\_2) v tem primeru.

Obstajata dva možna končna položaja in za določevanje naslednje smerne točke spoja mora robot ovrednotiti trenutni odčitek `digitalnega_vhoda[1]` že ko vstopi v radij spoja.

To pomeni, da je izraz `če . . . potem` ovrednoten že preden dejansko dosežemo, kar je nekako v nasprotju z intuicijo, ko gledamo zaporedje programa. Če je smerna točka zaustavitve in ji sledijo pogojni ukazi, ki določajo naslednjo smerno točko (npr. ukaz `V/I`), se izvede, ko se robotova roka ustavi na smerni točki. (WP\_2)

```

MoveL
  WP_I
  WP_1 (blend)
  WP_2 (blend)
  if (digital_input[1]) then
    WP_F_1
  else
    WP_F_2

```

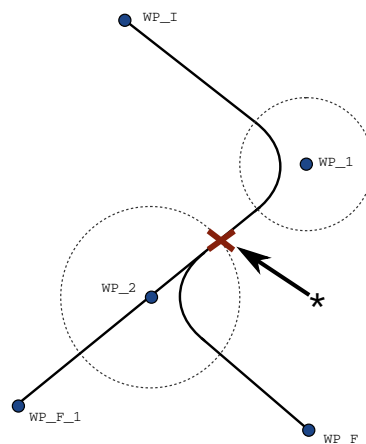

**13.2:** WP\_I je začetna smerna točka in obstajata dve potencialni končni smerni točki WP\_F\_1 in WP\_F\_2, v odvisnosti od pogojnega izraza. Pogojni izraz če je ovrednoten, ko robotova roka vstopi v drugi spoj (\*).

## Dodaj ukaz »Do«

### Opis

Programsko vozlišče **Do** določi kriterije za zaustavitev določenega gibanja. Dodajate lahko vozlišča Do iz ukazov Smer in Smerna točka. Vozlišče za smer lahko dodate samo ukazoma PremikL in PremikP. Robot se premika vzdolž poti in se ustavi, ko je zaznan stik.

Enemu gibanju lahko dodate več kriterijev za zaustavitev. Gibanje se ustavi, ko je izpolnjen prvi pogoj **Do**.

Dodate lahko več ukazov Do, ker je lahko izpolnjenih več pogojev pred opravljenim ali izvedenim dejanjem.

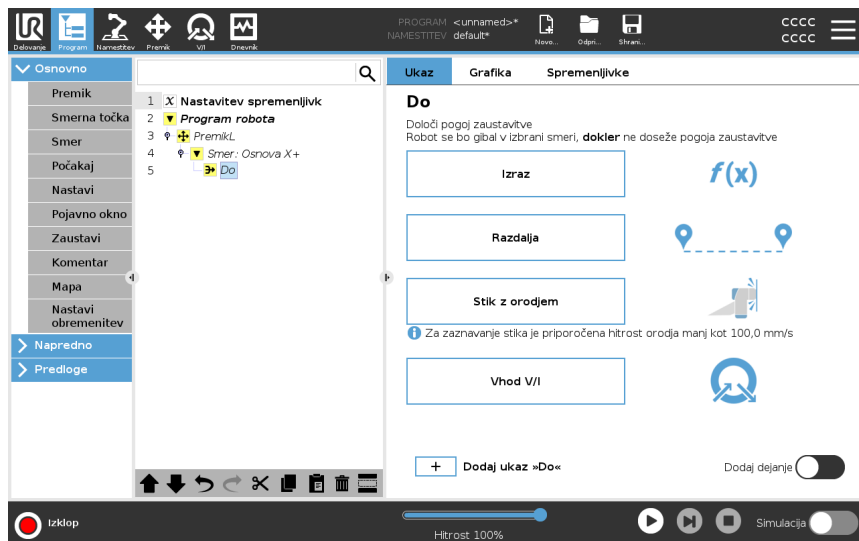

- Razdalja
- Stik z orodjem: (glejte [24.7.3 Smer on page244](#))
- Izraz
- Vhod V/I:
- Dodaj dejanje

### Izraz

To vozlišče za ustavitev robota uporablja programski izraz po meri. Izraz lahko uporabite tudi za določitev pogoja zaustavitve. Pogoje zaustavitve lahko določite tudi s spremenljivkami in funkcijskimi skriptami.

**Dodajanje izraza Do v program robota.**

1. Ko dodate ukaz Do, se dotaknite



2. Dotaknite se rumenega polja z izrazom
3. Dodajte izraz s tipkovnico



4. Dotaknite se možnosti Oddaj , da shranite vrednost.
5. Izberite, ali želite uporabiti deljeno pojemanje ali pojemanje po meri.

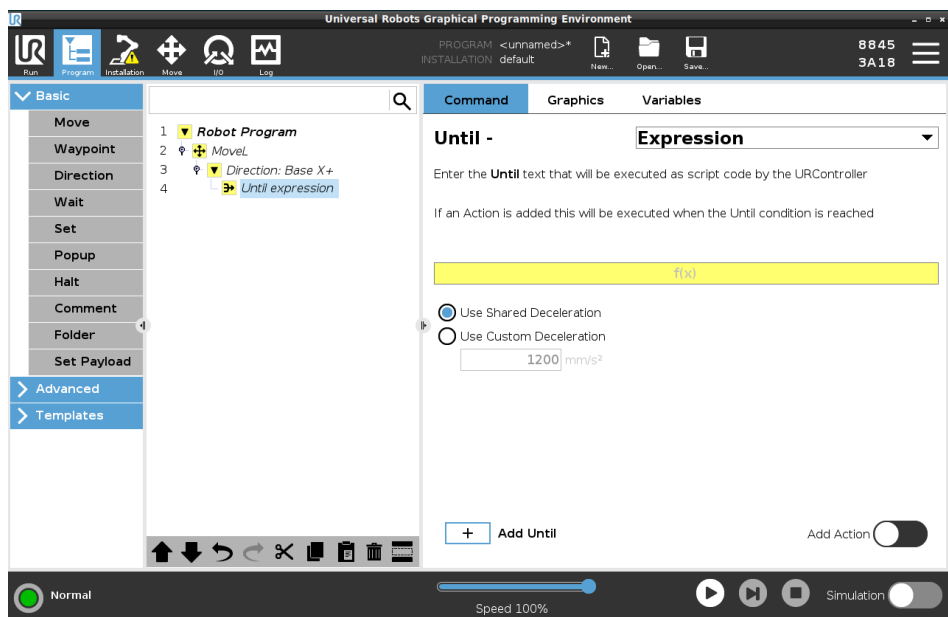

**Razdalja**

To vozlišče se lahko uporabi za ustavitev Smernega premika, ko se robot premakne za določeno razdaljo. Hitrost se postopoma zmanjšuje, zato se robot ustavi natanko pri določeni razdalji. Uporabite lahko določeno razdaljo kot pogoj zaustavitve.

**Primer**

Funkcijo razdalje lahko uporabite za premikanje orodja za določeno razdaljo pred popolno zaustavitvijo, na primer odmik orodja od obdelovanega dela.

**Dodajanje razdalje Do v program robota**

1. Ko dodate ukaz Do, se dotaknite

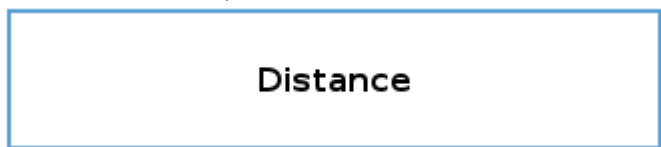

2. Dodajanje razdalje v mm
3. Izberite zaustavitev po določeni razdalji ali spoju z radijem. Kliknite tukaj, če želite izvedeti več o spajanju.

**Stik z orodjem**

To programsko vozlišče omogoča robotu, da ustavi svoje gibanje, ko je vzpostavljen stik z orodjem.

To vozlišče lahko uporabite za ustavljanje gibanja, ko orodje na robotu zazna stik.

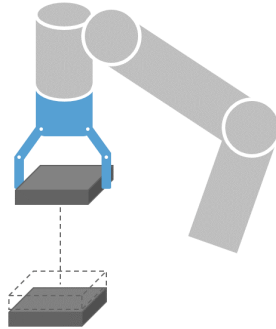

Določite lahko pojezanje hitrosti in odmikanje orodja.

**Primer**

Vozlišče Do stika z orodjem lahko uporabite za aplikacije kot so nalaganje in razlaganje, kjer Do stika z orodjem določa višino naloženih predmetov.

**Dodajanje orodja  
Do v program  
robota**

1. Ko dodate ukaz Do, se dotaknite

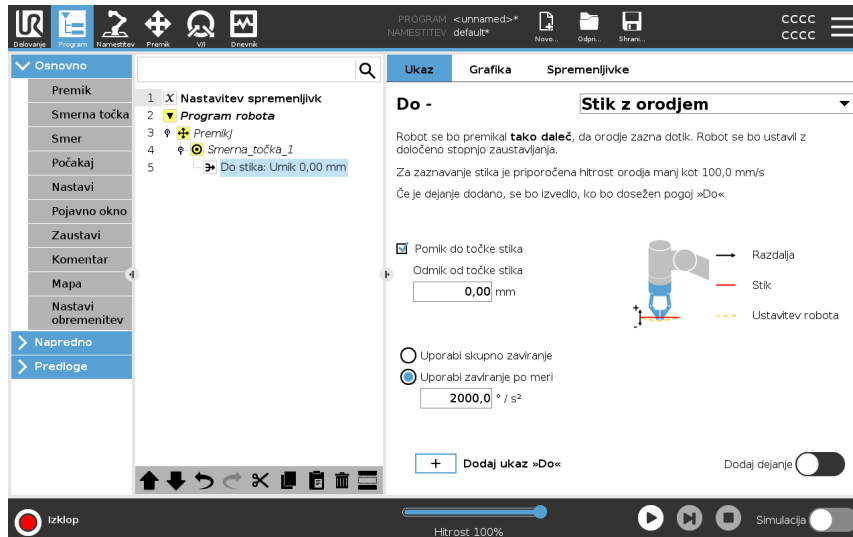

**PREVIDNO**

Privzeta hitrost gibanja je previsoka za zaznavanje stika. Višja hitrost premikanja sproži zaustavitev robota, preden lahko stopijo v veljavo pogoji za Stik z orodjem. V izogib zaustavitvi robota zmanjšajte hitrost gibanja. Na primer: 100 m/s.



**OBVESTILO**

Do stika z orodjem morda ne bo delovalo, če se nameščeno orodje trese. Na primer: vakuumsko prijemalo z vgrajeno črpalko lahko povzroči hitre tresljaje.

**Podrobnosti**

**Umik do stika** uporabite za nastavitev robota, da se vrne v začetno točko stika. Nastavite lahko dodatno vzvratno gibanje, da se robot giba brez stika oz. proti stiku. To je uporabno, če imate prijemalo, ki potrebuje neovirani prostor za premikanje, ali če je potrebna operacija prijemanja.

**Vhod V/I**

To vozlišče uporablja vhod V/I za ustavitev gibanja, nadzorovanega s signali. Vhod V/I lahko uporabite tudi za določitev pogoja zaustavitve.

**dodajanje ukaza  
Ni dejanja v  
program robota**

1. Ko dodate ukaz Do, se dotaknite



2. Izberite analogni ali digitalni vhod
3. Dodajanje dodatne konfiguracije

**Dodaj dejanje**

To vozlišče omogoča dodajanje programskega vozlišča, če je izpolnjen določeni pogoj Do. Dodate lahko tudi dodatno dejanje, ki se izvede takoj za ukazom Do.

**Primer**

Do stika z orodjem lahko na orodju s prijemalom sproži prijemanje. Če ni določeno nobeno **Dejanje**, se izvajanje programa nadaljuje do naslednjega vozlišča programa v drevesu programa.

**Dodajanje ukaza  
Ni dejanja po  
ukazu Do**

Add Action 

1. Dotaknite se
2. Izberite vozlišče s seznama vozlišč, ki ga želite dodati takoj za ukazom Do.
3. Konfigurirajte dodano vozlišče

### 24.7.3. Smer

---

**Opis**

Ukaz Smer določa gibanje relativno na osi funkcij ali točk TCP. Robot se premika po poti, določeni v programskem vozlišču smeri dokler se to gibanje ne ustavi s pogojem [Dodaj ukaz »Do« on page239](#).

---

**Smer**

Ukaz Smer vam omogoča, da se robot premika v točno določeni smeri.

**Primer**

Smerna vektorja  $[100,0,0]$  in  $[1,0,0]$  imata isti učinek na robota; uporabite drsnik za hitrost za premik vzdolž osi x pri želeni hitrosti. Vrednosti števil v smernem vektorju igrajo vlogo le relativno druga na drugo.

### Dodajanje premika Smer v program robota

1. V programu robota izberite mesto in vozlišče, kamor želite dodati ukaz Smer.
2. Pod Osnovno se dotaknite možnosti **Smer**, da dodate linearni premik na drevo programa.
3. V polju Smer, pod možnostjo Funkcija, določite linearni premik.

- a. Izberite, ali želite uporabiti skupno funkcijo

Use shared feature

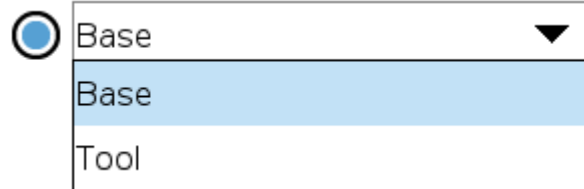

ali Osnovo/Orodje

- b. Izberite kartezijansko smer v spustnem meniju za smer Direction

X+ ▼

ali ročno vnesite vektor za ukaz Smer

Direction vector

[0.0,1.0,0.0]

- c. Izberite skupne parametre ali določite hitrost in pospešek orodja.

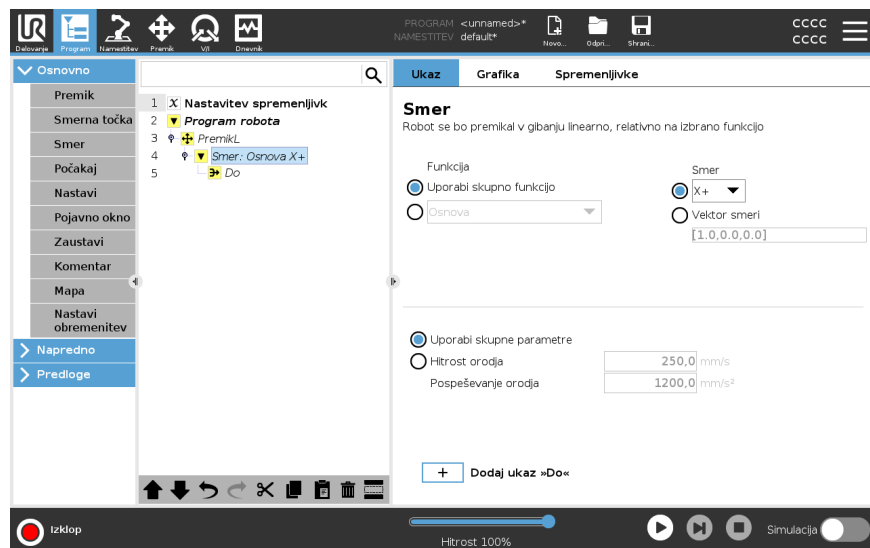

4. Kliknite ukaz Do, da dodate način za zaustavitev smernega premika.

### Izbira funkcije in smeri

Razlika med Skupno funkcijo ali OSNOVO/ORODJE

Razlika med ukazom Smer ali vnosom smernega vektorja.

Smerni vektorji določajo kodni izraz po meri, ki je razrešen v vektor enote.

### Smerni premik

Zaustavitev smernega premika lahko dosežete na več načinov.

V polju Smer se dotaknite gumba **Dodaj Do**, da določite in dodate kriterije za zaustavitev v vaše programsko drevo.

**Vektor smeri**

Nastavitve smernega vektorja omogočajo, da določite smer vektorja za linearno premikanje. Uporabite **Hitrost orodja** in **Pospeševanje orodja** za:

- določanje linearnega premikanja, relativnega na več osi funkcij
  - izračun smeri kot matematičnega izraza
- 

## 24.7.4. Počakaj

---

**Opis**

Ukaz Počakaj omogoča dodaten nadzor vedenja robota. Ukaz Počakaj začasno zaustavi premikanje v robota, če so v program dodani novi vhodi.

Programu z zunanjimi senzorji lahko dodate ukaz Počakaj, da robot pred nadaljevanjem programa počaka na aktivacijo enega od senzorjev.

Ko dodate ukaz Počakaj v programsko drevo, se na desni strani zaslona prikaže podokno Počakaj.

V teh poglavjih je na voljo več informacij glede uporabe ukaza Počakaj: Robot se začasno ustavi z različnimi ukazi Počakaj. Spodaj so navedene vrste ukazov Počakaj.

---

**Dodajanje ukaza Ni čakanja v program robota**

Ukaz Ni čakanja omogoča robotu čakanje, preden nadaljuje z izvajanjem programa. Pred novim vnosom ni premora.

1. V programu robota izberite mesto in vozlišče, kamor želite dodati ukaz Počakaj.
2. V razdelku Osnovno se dotaknite ukaza **Počakaj**.
3. Na desni strani zaslona se dotaknite izbirnika **Ni čakanja**.

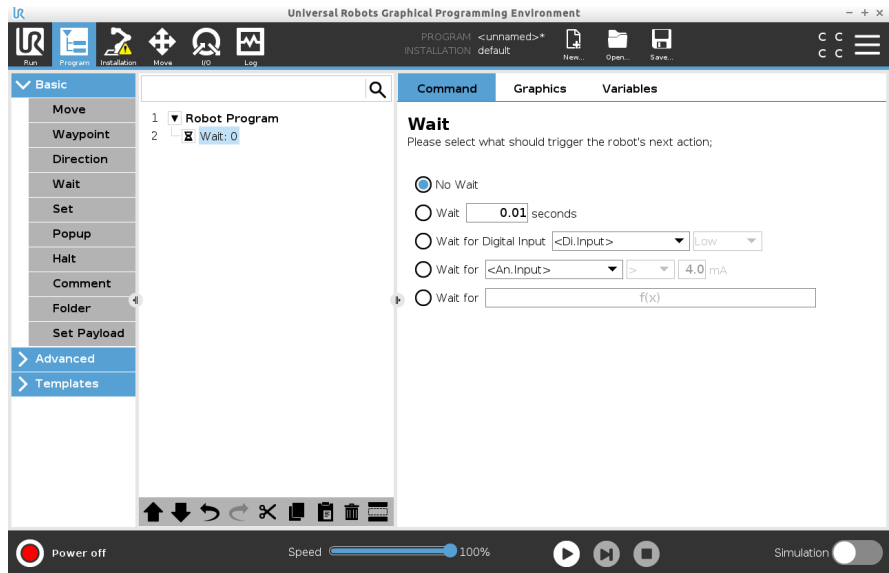

Ukaz Ni čakanja lahko uporabite kot začasno označbo mesta med programiranjem programa robota.

### Dodajanje Počakaj x sekund v program robota

Ukaz Počakaj omogoča robotu čakanje za določen čas, preden nadaljuje z izvajanjem programa.

1. V programu robota izberite mesto in vozlišče, kamor želite dodati ukaz Počakaj.
2. V razdelku Osnovno se dotaknite ukaza **Počakaj**.
3. Dotaknite se izbirnika **Počakaj x sekund**.



4. Dotaknite se okvirčka s številko, da izberete vrednost, ki določa dolžino ukaza Počakaj.

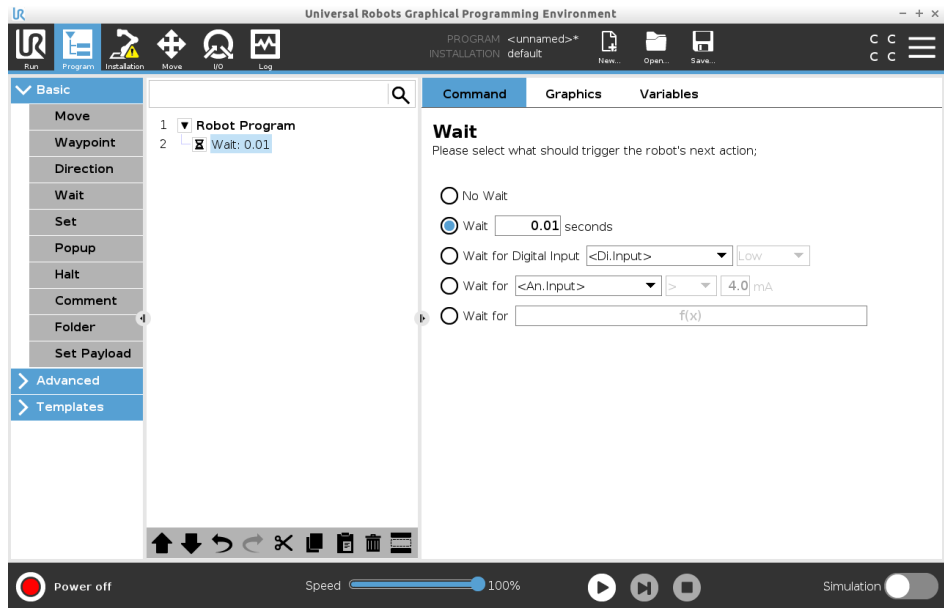

### Primer: Počakaj x sekund

1. Če imate predmet, ki se mora ohladiti na določeno temperaturo, lahko dodate ta časovni zamik v program robota.
2. Če potrebujete zunanje delovanje za dokončanje, preden nadaljujete s programom robota.

### Čakanje na digitalni vhod

Ukaz Počakaj omogoča robotu držanje položaja, dokler ne prejme signala digitalnega vhoda.

### Dodajanje ukaza Počakaj na digitalni vhod v program robota

1. V programu robota izberite mesto in vozlišče, kamor želite dodati ukaz Počakaj.
2. V razdelku Osnovno se dotaknite ukaza **Počakaj**.
3. Dotaknite se izbirnika **Počakaj na digitalni vhod**.

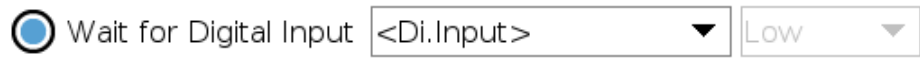

Za to vrsto ukaza Počakaj je potrebna podrobnejša definicija.

4. V spustnem seznamu **Dig.Vhod** izberite nov digitalni vhod.
5. V okvirčku za signal za nov digitalni vhod dodelite vrsto signala na Nizko ali Visoko.

Če imate več digitalnih vhodov, lahko za lažje iskanje vsakega preimenujete.

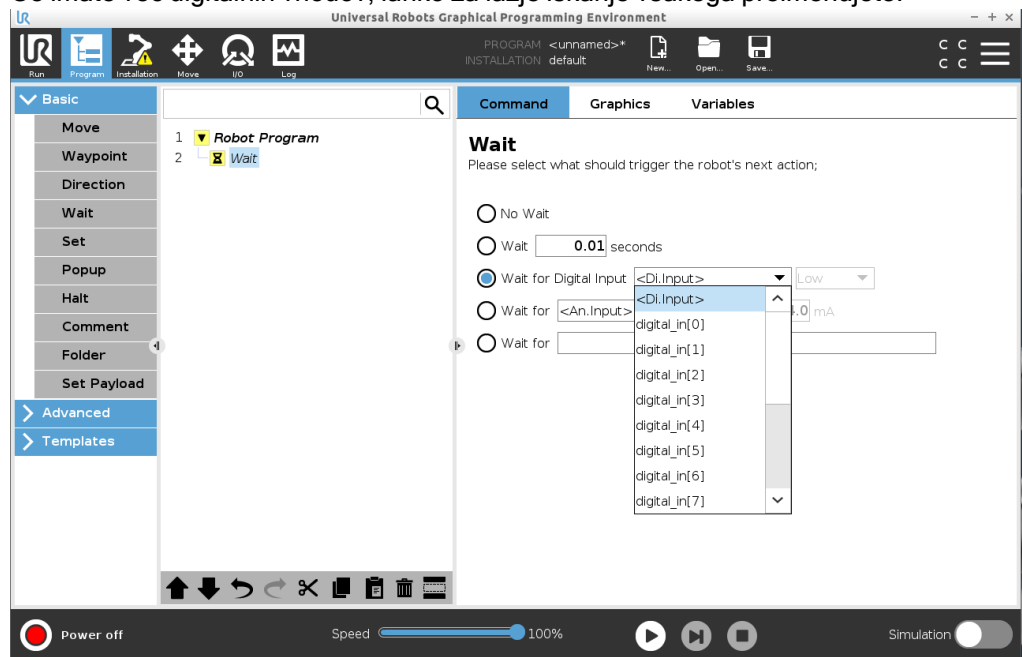

### Primer: Čakanje na digitalni vhod

Če imate zunanji senzor na koncu transportnega traku, s to funkcijo počakate na ukaz senzorja, ki programu robota sporoči, da je obdelovani del na koncu transportnega traku.

### Čakanje na analogni vhod

Ukaz Počakaj omogoča robotu držanje položaja, dokler ne prejme signala analognega vhoda.

### Dodajanje ukaza Počakaj na analogni vhod v program robota

1. V programu robota izberite mesto in vozlišče, kamor želite dodati ukaz Počakaj.
2. V razdelku Osnovno se dotaknite ukaza **Počakaj**.
3. Dotaknite se izbirnika **Počakaj na analogni vhod**.



4. V spustnem seznamu **Ana.Vhod** izberite nov analogni vhod.
5. Dotaknite se okvirčka z napetostjo, da izberete vrednost za napetost.
6. V okvirčku s kotnim oklepajem izberite simbol manj kot < ali več kot >.

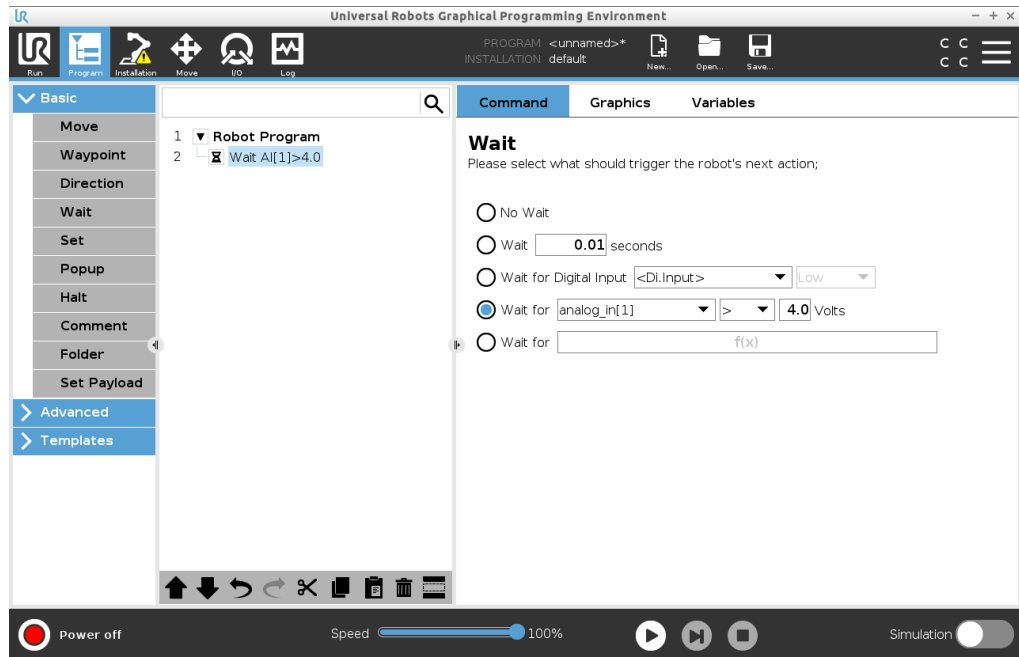

### Namig

Če imate več analognih vhodov, lahko za lažje iskanje vsakega preimenujete. [Na V/I-nastavitvah]

### Primer: Čakanje na analogni vhod

Če imate senzor temperature nastavljen na analogni V/I, lahko program robota konfigurirate tako, da počaka do določene temperature.

### Izraz Počakaj na f(x)

Ta vrsta ukaza Počakaj omogoča robotu, da zadrži položaj, dokler ni vrednost izraza *True* ali [1]

### Dodajanje ukaza Počakaj na f(x) v program robota

1. V programu robota izberite mesto in vozlišče, kamor želite dodati ukaz Počakaj.
2. V razdelku Osnovno se dotaknite ukaza **Počakaj**.
3. Dotaknite se izbirnika **Počakaj na f(x)**.

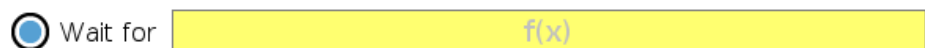

4. Dotaknite se polja spremenljivke **f(x)**, da dodate vrednost za izraz.

**Primer: Počakaj na izraz f(x)**

Dodate lahko ukaz Počakaj z izrazom, ki čaka na izpolnitev dveh ali več pogojev kot resničnih ali napačnih, odvisno od konfiguracije za uporabo stroja in senzorja transportnega traku. Stroj in transportni trak sta pripravljena na robota.

## 24.7.5. Nastavi

**Opis**

Ukaz Nastavi je najpogosteje uporabljen ukaz. Z ukazom Nastavi lahko vklopite in izklopite zunanje naprave. Z ukazom Nastavi lahko povečate ali zmanjšate tok/napetost do zunanjih naprav. Nastavitev lahko vedno preskusite z gumbom za preizkus v spodnjem desnem kotu zaslona. V teh poglavjih je na voljo več informacij glede uporabe ukaza Nastavi: Robot uporablja različne ukaze Nastavi. Spodaj so navedene vrste ukazov Nastavi.

**Ni dejanja**

To se uporablja skupaj z nastavitvijo za aktivno TCP.

Dodajanje ukaza Ni dejanja v program robota

1. V programu robota izberite mesto in vozlišče, kamor želite dodati ukaz Nastavi.
2. V razdelku Osnovno se dotaknite ukaza **Nastavi**.
3. Izberite Ni dejanja

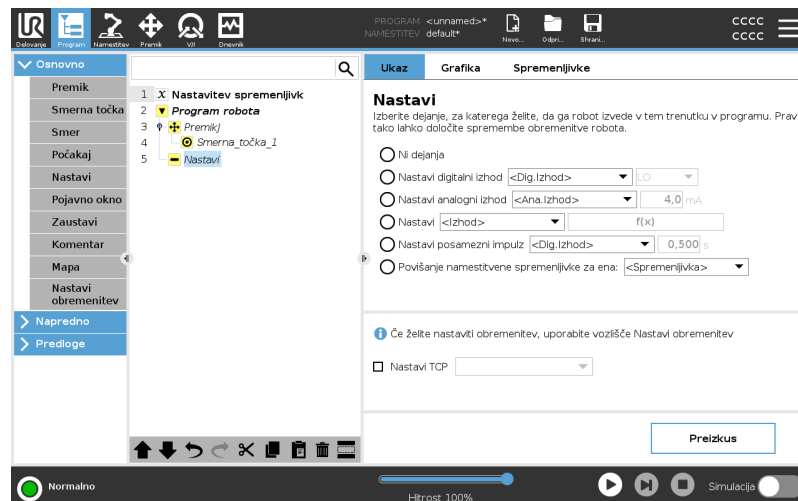
**Nastavitev digitalnega izhoda**

Digitalni izhod mora biti načrtovan kot dejanje za zagon/zaustavitev ali vklop/izklop.

1. V programu robota izberite mesto in vozlišče, kamor želite dodati ukaz Nastavi.
2. V razdelku Osnovno se dotaknite ukaza **Nastavi**.
3. Izberite Nastavi digitalni izhod
4. Izberite vnaprej poimenovan digitalni izhod (glejte [25.4 V/I-nastavitev on page307](#))
5. Nastavite Visoko/Nizko

**Primer: Nastavitev digitalnega izhoda**

Uporabite ta ukaz Nastavi, če želite zagnati ali zaustaviti premikanje transportnega traku.

**Nastavitev analognega izhoda**

Analogni izhod mora biti načrtovan kot spremenljivka za povečanje/zmanjšanje toka/napetosti.

1. V programu robota izberite mesto in vozlišče, kamor želite dodati ukaz Nastavi.
2. V razdelku Osnovno se dotaknite ukaza **Nastavi**.
3. Izberite analogni izhod
4. Izberite vnaprej poimenovan analogni izhod (glejte [25.4 V/I-nastavitev on page307](#))
5. Vnesite želeno vrednost (tok ali napetost je odvisna od konfiguracije na [27 V/I-zavihek on page345](#))

**Primer: Nastavitev analognega izhoda**

Uporabite ta ukaz, če želite povečati hitrost transportnega traku ali zatemniti svetlobo svetilke ali diode.

**Nastavitev (spremenljivka)**

Izhod lahko prav tako spremenite z izrazom.

1. V programu robota izberite mesto in vozlišče, kamor želite dodati ukaz Nastavi.
2. V razdelku Osnovno se dotaknite ukaza **Nastavi**.
3. Izberite Nastavi
4. Izberite vnaprej poimenovan izhod
5. V vnosno polje vnesite izraz.

**Primer: Nastavitev (spremenljivka)**

Nastavite lahko izhod za izpis navora izhoda člana robota.

**Nastavitev posameznega impulza**

Ukaz Nastavi zagotavlja enakomeren impulz za določen čas. Izhod bo med impulzom ostal visok, po koncu impulza bo nizek.

1. V programu robota izberite mesto in vozlišče, kamor želite dodati ukaz **Nastavi**.
2. V razdelku Osnovno se dotaknite ukaza **Nastavi**.
3. Izberite Nastavitev posameznega impulza
4. Izberite vnaprej poimenovan digitalni izhod
5. Dodajte trajanje impulza v sekundah

**Primer: Nastavitev posameznega impulza**

Za zagotovitev veljavne komunikacije s starejšimi stroji lahko za določen čas nastavite impulz na visoki ukaz, s tem zagotovite, da imajo starejši stroji čas za registracijo ukaza.

**Povišanje namestitvene spremenljivke za ena**

To se uporablja za povečanje števila nasprotnih spremenljivk.

1. V programu robota izberite mesto in vozlišče, kamor želite dodati ukaz **Nastavi**.
2. V razdelku Osnovno se dotaknite ukaza **Nastavi**.
3. Izberite povišanje namestitvene spremenljivke za ena
4. V spustnem meniju izberite svojo spremenljivko.

**Primer**

Če želite izvedeti, koliko predmetov je robot obdelal, lahko dodate števec in ta ukaz **Nastavi** za povečanje števca.

**Nastavi TCP**

1. V programu robota izberite mesto in vozlišče, kamor želite dodati ukaz **Nastavi**.
2. V razdelku Osnovno se dotaknite ukaza **Nastavi**
  - a. Aktivno TCP lahko nastavite s katero koli različico ukaza zgoraj.
3. Dotaknite se **Nastavi TCP**
4. V spustnem meniju izberite **TCP**

**Primer: Nastavitev TCP**

Če imate dvojno orodje za prijemanje, lahko z ukazom **Nastavi** spremenite aktivno TCP na drugo orodje za prijemanje.

## 24.7.6. Pojavno okno

## Opis

Pojavno okno je sporočilo, ki se prikaže na zaslonu, ko program doseže Pojavno vozlišče v drevesu programa. Pojavna sporočila so omejena na največ 255 znakov. Izberete lahko več vrst pojavnih sporočil.

- Sporočilo
- Opozorilo
- Napaka

Pojavno sporočilo vedno začasno ustavi izvajanje programa robota. Glavni program robota je začasno ustavljen, če je aktivno pojavno sporočilo.

Kdaj uporabiti:

- Če želite nadaljevati s programom ali ga zaustaviti.
- Če želite ustvariti sporočilo za obveščanje uporabnikov.
- Če želite upravljati z delom programa robota.

## Dodajanje pojavnega sporočila v program robota

1. V programu robota izberite mesto in vozlišče, kamor želite dodati ukaz Pojavno okno.
2. V razdelku Osnovno se dotaknite ukaza **Pojavno okno**.
3. Dodajte besedilo ali izberite spremenljivko.
4. Izberite vrsto pojavnega okna. Edina sprememba je ikona pojavnega okna.

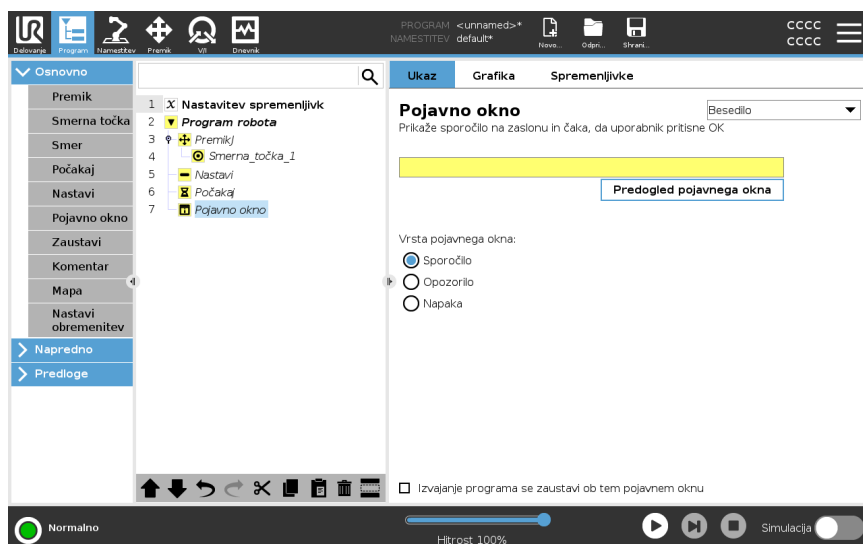

## Namig

Izberete lahko tudi **Izvajanje programa se zaustavi ob tem pojavnem oknu**, če želite ustaviti izvajanje programa, ko se pojavi to pojavno okno.

**Primer: Pojavno okno**

V programu za pobiranje in izpuščanje predmetov lahko dodate pojavno okno s sporočilom, ko je paleta polna in je treba dodati novo prazno paletu. Med pregledom lahko dodate pojavno okno z opozorilom tam, kjer želite pregledati predmet. Če je pregled v redu, nadaljujte s programom. Če pregled NI V REDU, ustavite izvajanje programa.

---

## 24.7.7. Zaustavi

### Opis

Ukaz Zaustavi omogoča zaustavitev robota v določenem vozlišču v programu robota. Ukaz je enakovreden pritisku gumba STOP.

Po uporabi ukaza morate program znova zagnati.

Ko dodate ukaz Zaustavi v program robota, se na desni strani zaslona prikaže podokno Zaustavi.

Kdaj uporabiti:

- Ukaz Zaustavi uporabite v primeru, ko s programom robota dosežete položaj, kjer obnovev ni mogoča in se mora izvajanje programa ustaviti.

### Zaustavi

Dodajanje ustavitve v določenih točkah programa robota.

#### Dodajanje ukaza Zaustavi v program robota

1. V programu robota izberite mesto in vozlišče, kamor želite dodati ukaz Zaustavi.
2. V razdelku Osnovno se dotaknite ukaza **Zaustavi**.

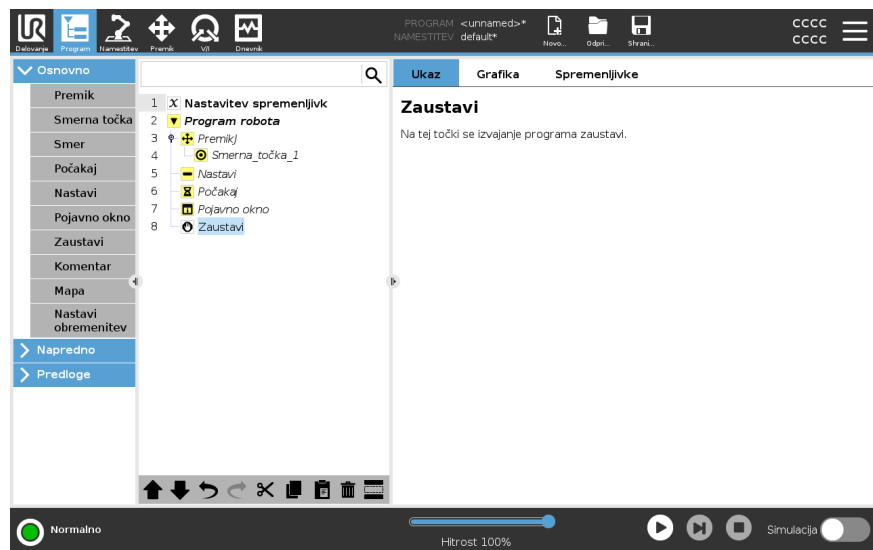

#### Primer: Zaustavi

Če ni več delov za postopek varjenja ali je bil eden od delov nepravilno nameščen v varilni vzorec, lahko dodate ukaz Zaustavi.

## 24.7.8. Komentar

### Opis

Ukaz Komentarj vam omogoča sledenje odločitvam, ki jih sprejmete pri ustvarjanju ali posodabljanju programa robota.

Komentarje lahko dodate neposredno znotraj programa robota, ki ga uporabljajo različni uporabniki.

Ko dodate ukaz Komentarj v program robota, se na desni strani zaslona prikaže podokno Komentarj. Vsebina komentarja je prikazana v podoknu Komentarj.

Komentarji nimajo vpliva na izvajanje programa.

### Komentar

Koristne komentarje lahko vnesete kjer koli v programu robota.

### Dodajanje komentarja v program robota

1. V programu robota izberite vozlišče in dodajte komentar.
2. V razdelku Osnovno se dotaknite ukaza Komentarj.
3. Dodajte komentar v besedilno polje.

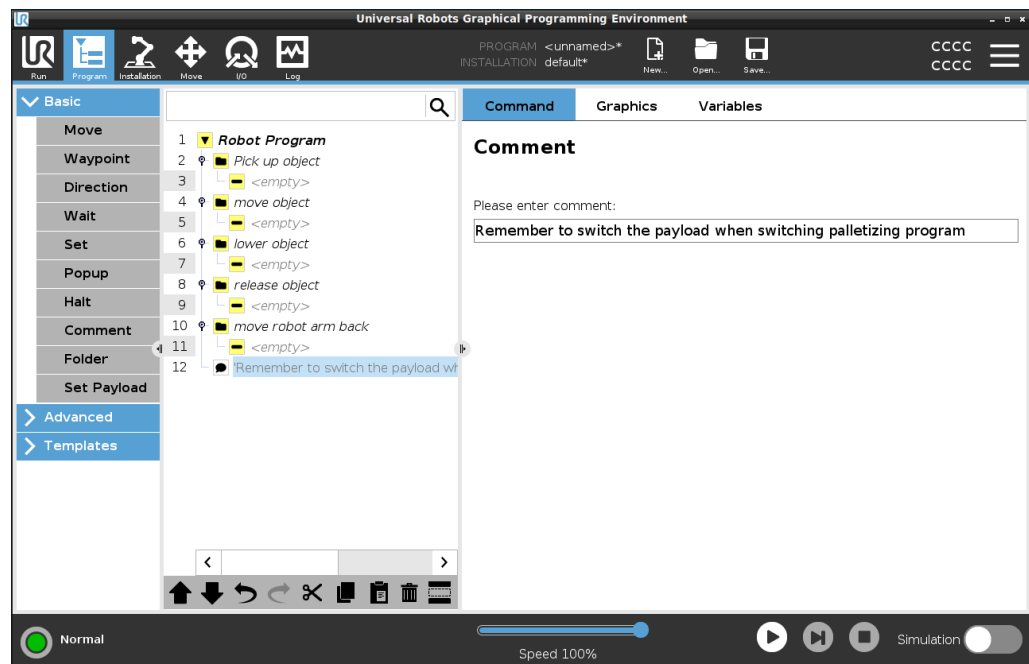

### Primer: Komentarj

Komentarji so namenjeni programerjem kot pomoč drugim programerjem v istem robotskem programu.

## 24.7.9. Mapa

### Opis

Ukaz Mapa omogoča uporabo map za ustvarjanje preglednih pregledov glavnih delov programa robota.

Ker lahko ima vsak glavni del robotskega programa veliko programskih vozlišč, jih lahko z mapami ločite v obvladljive odseke.

Mape nimajo vpliva na izvajanje programa.

### Mapa

Organizirajte program robota z mapami.

### Dodajanje mape v program robota

1. V programu robota izberite mesto za mapo.
2. V razdelku Osnovno se dotaknite ukaza Mapa.
3. Zdaj lahko premaknete vozlišča v mapo ali dodate vozlišča v mapo.

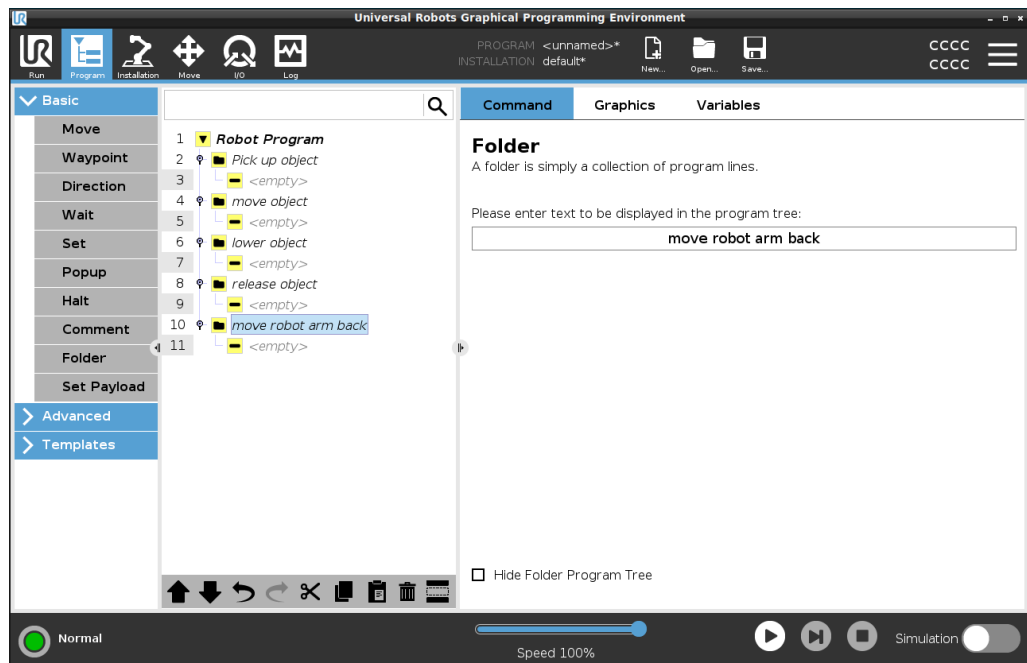

### Primer: Mapa

Glavni namen uporabe map je strnitev glavnih delov robotskega programa za boljši pregled nad robotskim programom.

## 24.7.10. Nastavi obremenitev

### Opis

Ukaz Nastavi obremenitev omogoča konfiguracijo obremenitve robota. Obremenitev je definirana kot skupna teža vseh priključkov na prirobnico orodja robota. Kdaj uporabiti:

- Kadar želite prilagoditi težo obremenitve, da preprečite sprožitev zaustavitve robota. Ustrezno konfigurirana teža obremenitve zagotavlja optimalno premikanje robota.

Pravilna nastavitve maksimalne obremenitve zagotavlja optimalno delovanje ter preprečuje zaustavitve robota.

- Kadar nastavljate obremenitev za program za pobiranje in izpuščanje predmetov z orodjem za prijemanje.

### Nastavi obremenitev

### Uporaba ukaza Nastavi obremenitev

1. V programu robota izberite mesto in vozlišče, kamor želite dodati ukaz Nastavi.
2. V razdelku Osnovno se dotaknite ukaza **Nastavi obremenitev**.
3. V spustnem meniju, v razdelku **Izberi obremenitev**.
  - a. Izberite eno od že konfiguriranih obremenitev.
  - b. Ali pa prek spustnega seznama nastavite novo obremenitev tako, da izberete **Obremenitev po meri** in izpolnite polji za maso ter težišče.

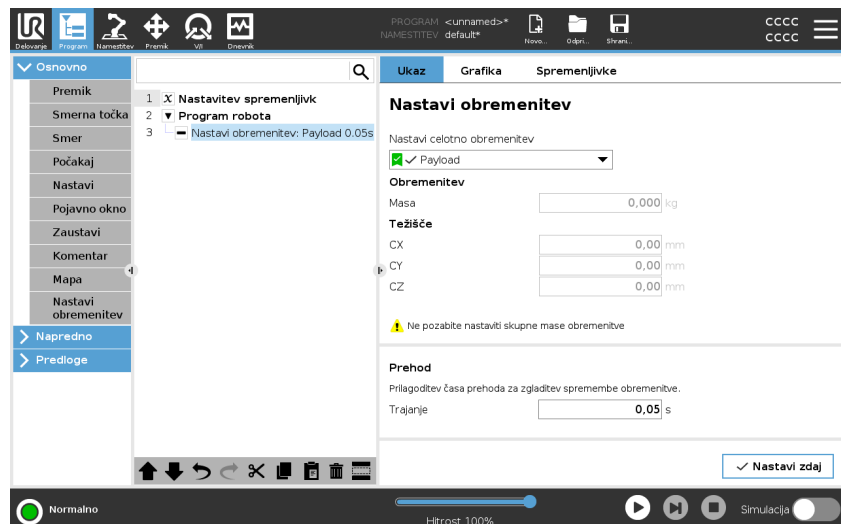

### Namig

Uporabite lahko tudi gumb **Nastavi zdaj** za nastavitve vrednosti vozlišča kot aktivno obremenitev.

### Namig

Kadar spreminjate konfiguracijo programa robota, vedno posodobite nastavitve obremenitve.

---

<b>Primer: Nastavitev obremenitve</b>	<p>V programu za pobiranje in izpuščanje predmetov bi ustvarili privzeto obremenitev v namestitvi. Nato bi dodali ukaz Nastavi obremenitev pri pobiranju predmeta. Vrednost obremenitve bi posodobili po zapiranju orodja za prijemanje ter pred začetkom premika robota.</p> <p>Prav tako bi uporabili ukaz Nastavi obremenitev po tistem, ko je predmet izpuščen.</p>
<b>Čas prehoda med obremenitvijo</b>	<p>To je čas, ki ga robot potrebujete za prilagoditev na določeno obremenitev. Na dnu zaslona lahko nastavite čas prehoda med različnimi obremenitvami.</p> <p>Čas prehoda lahko dodate v sekundah.</p> <p>Ko nastavite čas prehoda nad vrednost 0, to preprečuje robotu, da bi »preskočil« med spremembami obremenitve. Program se izvaja med postopkom prilagoditve.</p> <p>Nastavitev časa prehoda med obremenitvami se priporoča v primeru pobiranja ali spuščanja težkih predmetov ali pri uporabi vakuumskega orodja za prijemanje.</p>

---

## 24.8. Napredna vozlišča programa

---

<b>Opis</b>	<p>Napredna programska vozlišča se uporabljajo za dodajanje dodatnih funkcij v program robota, kot so; podprogrami, parametri če, skripti in zanke.</p>
-------------	---

---

### 24.8.1. Ponavljaljaj

---

<b>Opis</b>	<p>Ponavljaja osnovne ukaze programa. Osnovni ukazi programa se lahko glede na opravljeno izbiro ponavljajo v neskončnost, določeno število krat ali dokler je dan pogoj resničen. Ko se ukaz ponovi določeno število krat, se ustvari dodeljena spremenljivka zank (imenovana <code>zanka_1</code> na zgornjem posnetku zaslona), ki se lahko uporablja v izrazih znotraj zanke. Spremenljivka zanke šteje od 0 to <math>N - 1</math>.</p>
-------------	---

---

## Zanka izraza

Pri ustvarjanju zank z uporabo izraza kot končnega pogoja nudi PolyScope možnost za neprekinjeno ocenjevanje tega izraza, tako lahko »zanka« prekinete kadar koli med izvajanjem in ne le po vsaki ponovitvi.

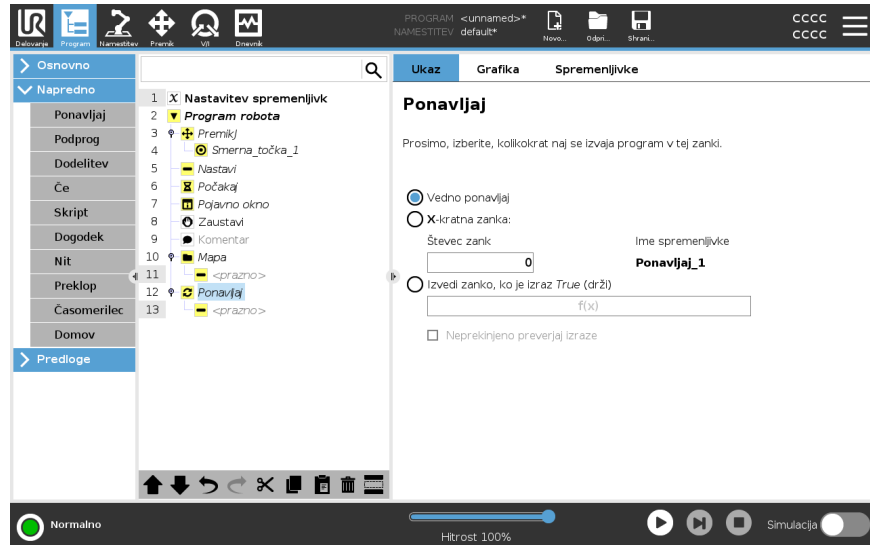

## 24.8.2. Podprogram

### Opis

Podprogram lahko vsebuje dele programa, ki so potrebni na več mestih. Podprogram je lahko ločena datoteka na disku in je lahko tudi skrit, da podprogram zaščiti pred nenamernimi spremembami.

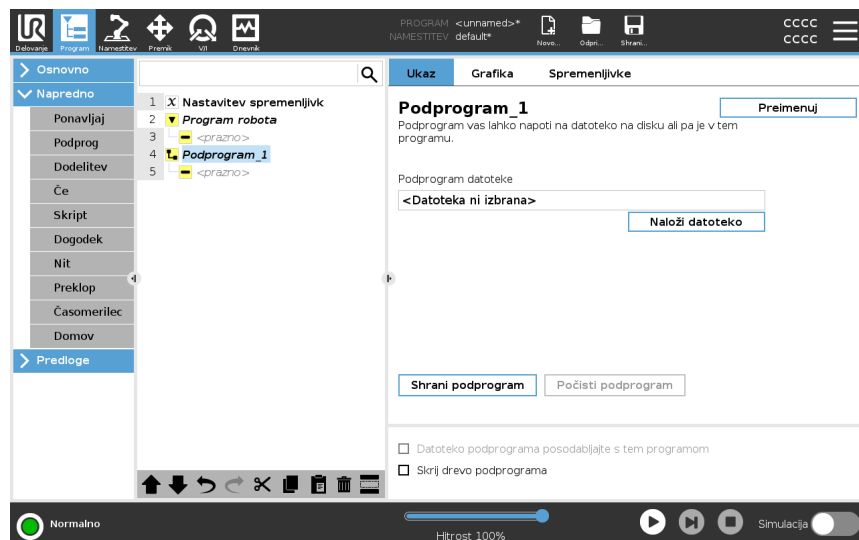

## Poziv podprograma

Ob pozivu podprograma se bodo zagnale programske vrstice v podprogramu, potem pa se bo dejanje nadaljevalo z naslednjo vrstico.

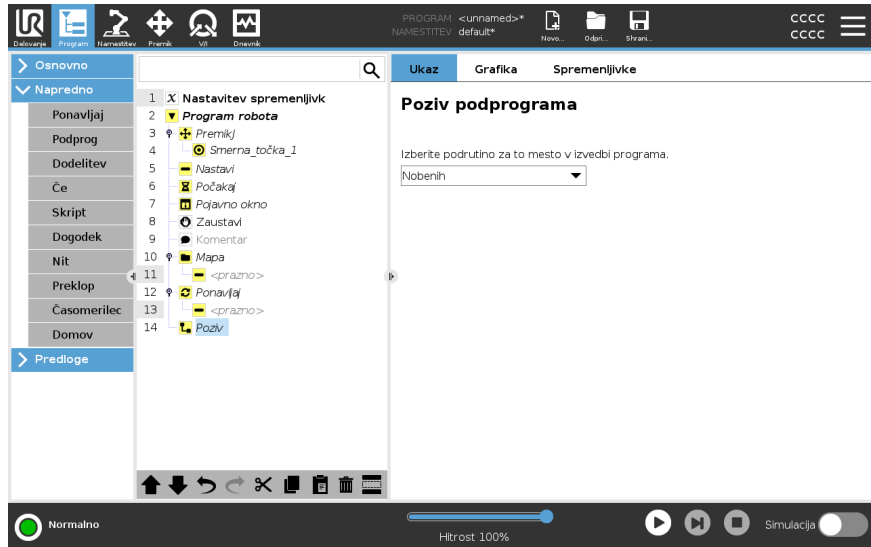

## 24.8.3. Dodelitev

### Opis

Dodeli vrednost spremenljivkam. Vrednost spremenljivke je lahko rezultat ustvarjenih izrazov v Urejevalniku izrazov (glejte razdelek [24.3 Urejevalnik izrazov on page208](#)). Vrednost spremenljivke lahko zahtevate tudi od upravljavca. Ko vrednost spremenljivke zahtevate od upravljavca, lahko prikažete sporočilo upravljavca za potrditev vhoda glede na pogoste tipe spremenljivk.

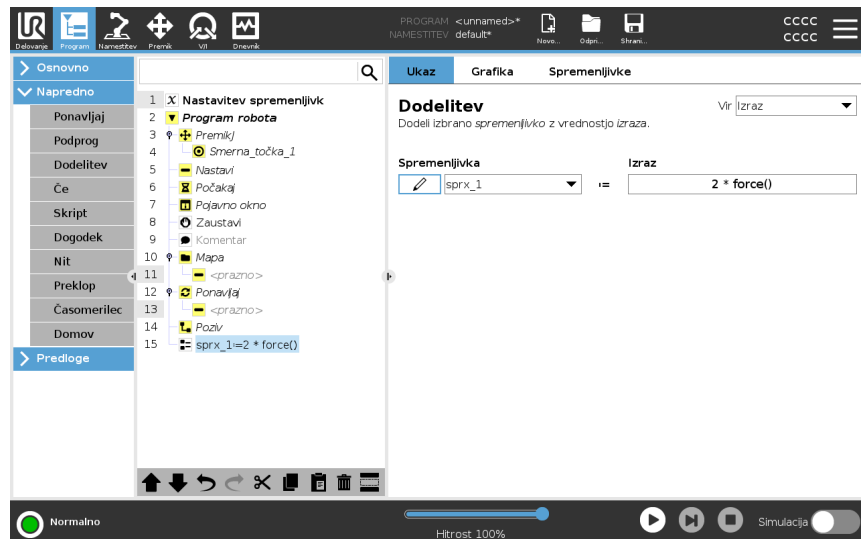

## 24.8.4. Če

### Opis

Ukaza **Če** in **Če...Potem** spreminita ravnanje robota na osnovi signalov senzorjev ali vrednosti spremenljivk.



#### OBVESTILO

Če so znotraj izraza **Če** ali znotraj izraza **Ponavljaj** z možnostjo **Izraz** preverjaj neprekinjeno smerne točke, lahko po izrazu dodate `stopj()` ali `stopl()` za nežno nižanje hitrosti robotove roke. To velja tako za ukaze **Če** in ukaze **Ponavljaj** (glejte del).

## Izbira pogojev

Izberite pogoje v urejevalniku izrazov, ki tvorijo izraze z izjavo **Če**. Če je pogoj spoznan za Resničnega, se izvedejo izjave tega ukaza **Če**. Ukaz **Če** ima lahko samo eno izjavo **Drugače**. Uporabite **Dodaj DrugačeČe** in **Odstrani DrugačeČe** za dodajanje in odstranjevanje izrazov **DrugačeČe**.

Izberite **Izraz preverjaj neprekinjeno**, da omogočite ocenjevanje izjav **Če**, **DrugačeČe** in **Ponavljaj** med izvajanjem vsebovanih vrstic. Če je izraz znotraj izjave **Če** spoznan za Neresničnega, se upoštevata izjavi **DrugačeČe** ali **Drugače**.

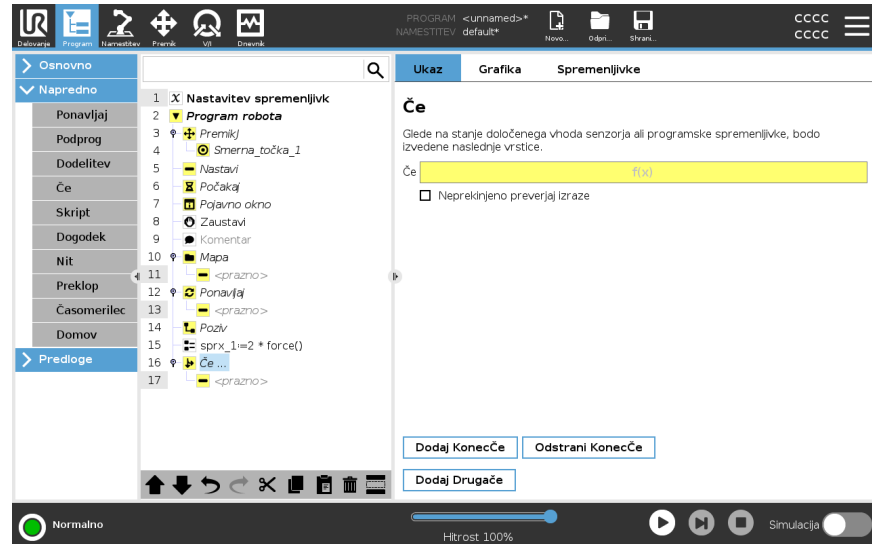

## 24.8.5. Skript

### Opis

V spustnem seznamu pod možnostjo Ukaz so na voljo naslednje možnosti:

- **Črta** vam omogoča pisanje enojne vrstice kode programa URScript, z Urejevalnikom izrazov (24.3 Urejevalnik izrazov on page208)
- **Datoteka** vam omogoča pisanje, urejanje ali nalaganje datotek URScript.

Navodila za pisanje kode URScript najdete v priročniku za pisanje programskih skript na spletni strani za podporo (<http://www.universal-robots.com/support>).

Funkcije in spremenljivke, navedene v datoteki URScript so na voljo za uporabo v programu v vmesniku PolyScope.

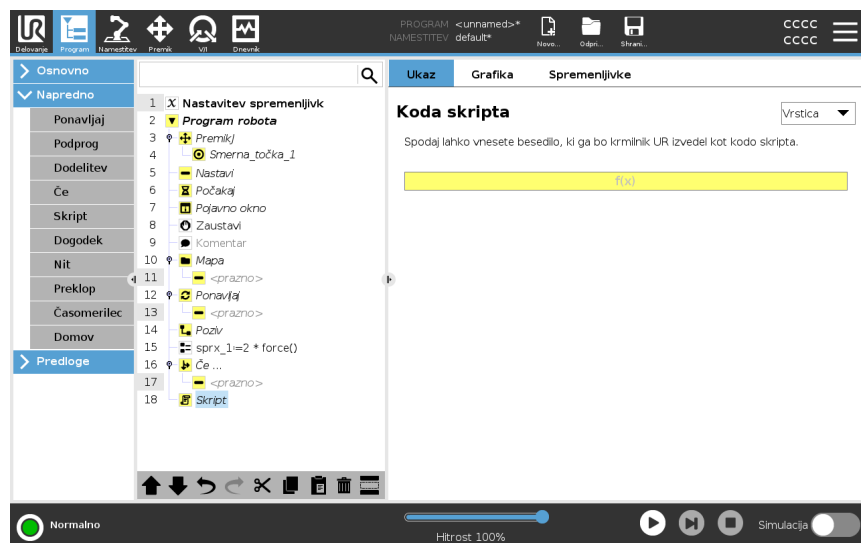

## 24.8.6. Dogodek

### Opis

Dogodek lahko uporabite za nadziranje vhodnega signala in za izvajanje dejanja ali nastavitve spremenljivke, ko je vhodni signal visok. Na primer, če izhodni signal naraste, lahko program za dogodek počaka 200 ms in ga povrne nazaj v nizko stanje. To lahko zelo poenostavi kodo glavnega programa, če se zunanji stroj sproži ob naraščajočem robu namesto ob visoki stopnji vhoda. Dogodki so preverjeni enkrat v vsakem nadzornem ciklusu (vsakih 2 ms).

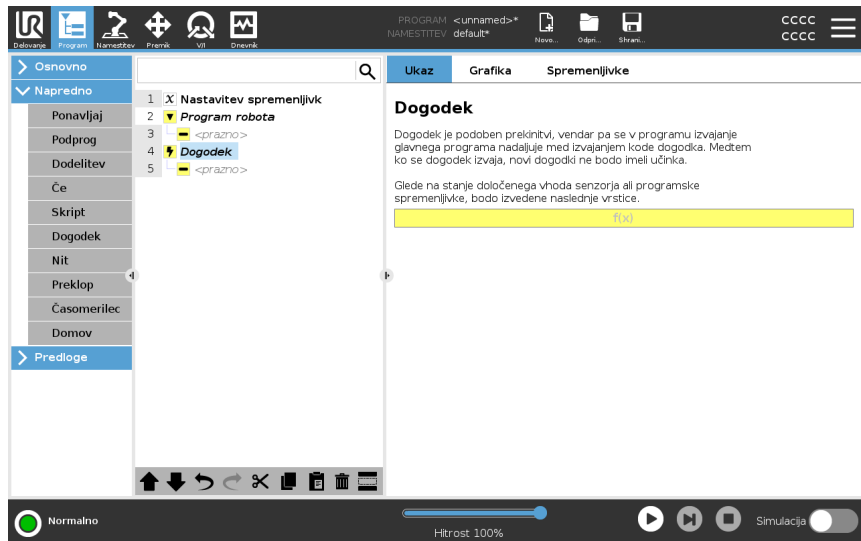

## 24.8.7. Nit

**Opis**

Nit je vzporeden postopek programu robota. Nit se uporablja za upravljanje zunanega stroja neodvisno od roke robota. Nit lahko komunicira s programom robota s spremenljivkami in izhodnimi signali.

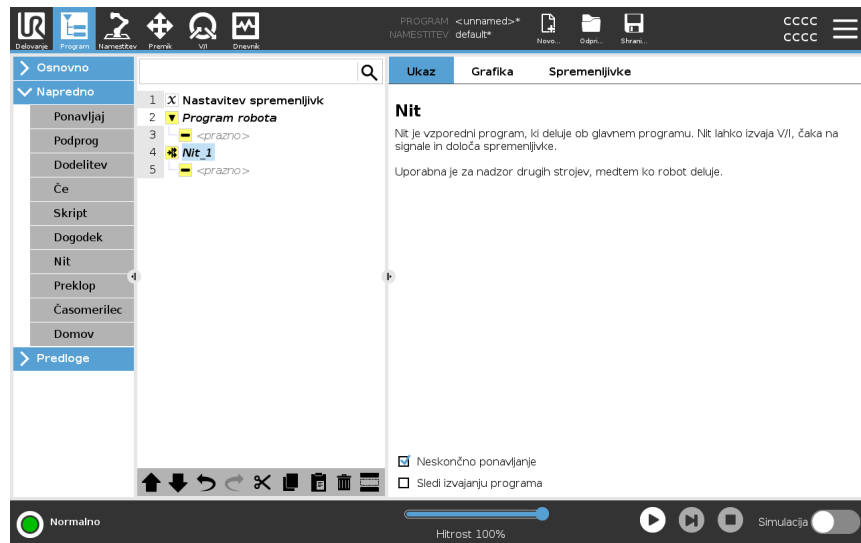

## 24.8.8. Preklop

**Opis**

Struktura **Preklopi primer** lahko na osnovi vhodnih signalov ali vrednosti spremenljivk spremeni ravnanje robota.

Uporabite urejevalnik izraza , da opišete osnovni pogoj in določite primere, v katerih mora robot nadaljevati s pod-ukazi tega stikala.

Če je pogoj ocenjen tako, da se ujema z enim od primerov, se izvedejo vrstice znotraj primera . Če je bil določen privzeti primer , se bodo vrstice izvedle le, če ne bodo najdeni nobeni drugi ujemaajoči se primeri.

Vsako stikalo ima lahko več primerov in enega privzetega primera. Stikala imajo lahko samo en primer katere koli vrednosti primera. Primeri lahko dodate z gumbi na zaslonu. Ukaz Case lahko odstranite z zaslona za to stikalo.

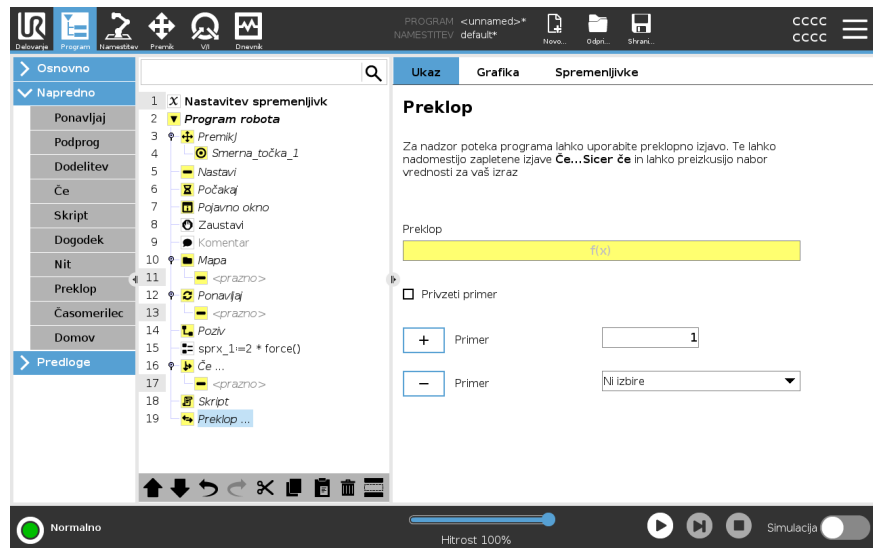

## 24.8.9. Časomerilec

### Opis

Časomerilec meri čas, ki je potreben za delovanje določenih delov programa. Če spremenljivka programa vsebuje pretečen čas od začetka merjenja časa, lahko to vidite v zavihku Spremenljivke in Zagon.

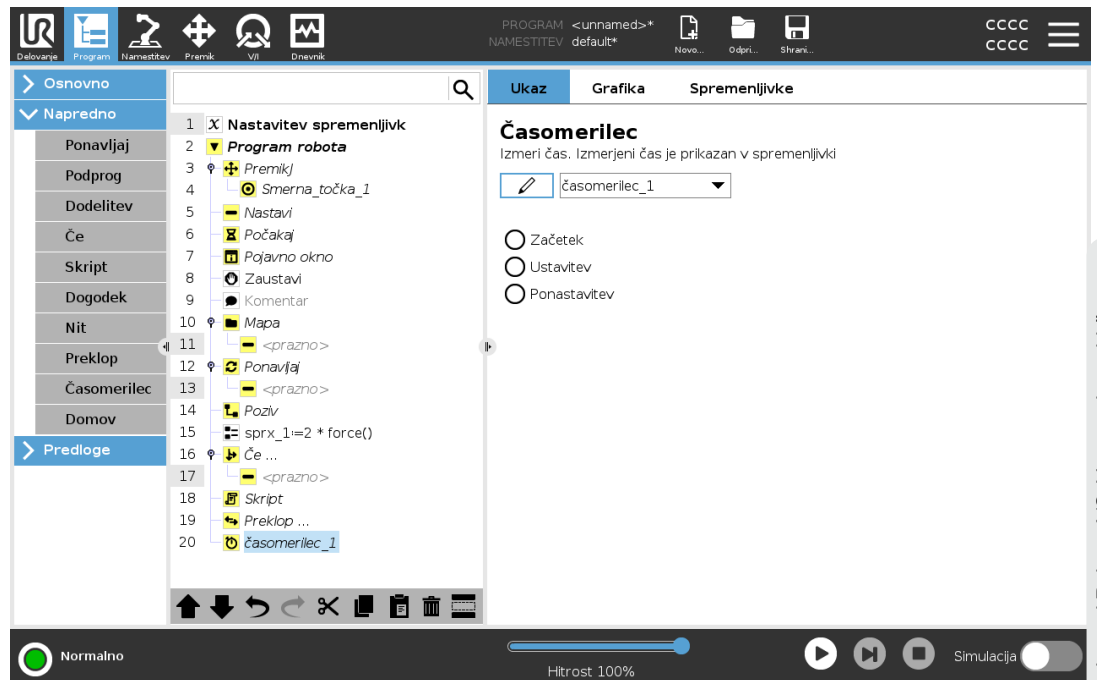

## 24.8.10. Doma

Opis

Vozlišče Domačega položaja uporablja kote sklepov za premik robota v predhodno določeni Domači položaj. Če je ta določen kot Varni domači položaj, je vozlišče Domačega položaja v programskem drevesu prikazano kot Domači položaj (Varen). Če Domači položaj ni usklajen z Varnostnim, vozlišče ni definirano.

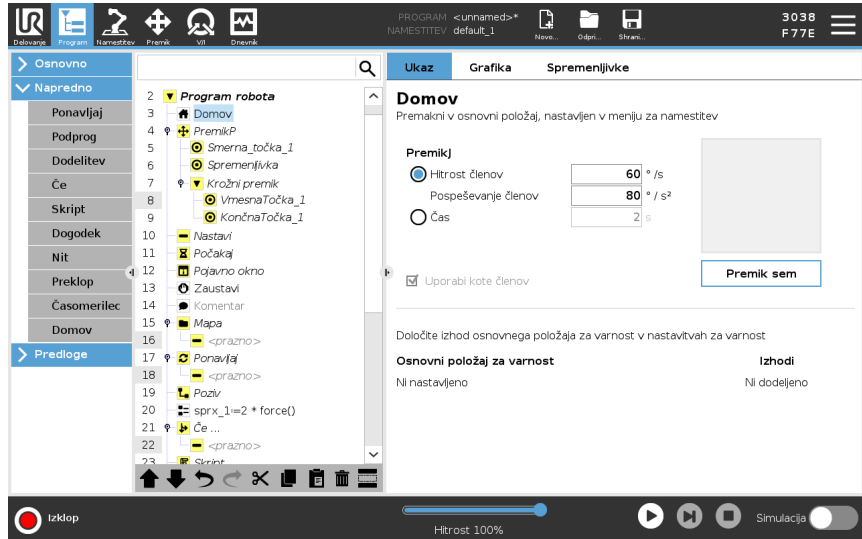

Določanje Domačega položaja

Domači položaj je uporabniško določen povratni položaj robotove roke. Ko ga definirate, je Domači položaj na voljo pri ustvarjanju robotovega programa. Domači položaj lahko uporabite za definiranje varnega domačega položaja. (Glejte [22.9 Varni Domači položaj on page 187](#)) Uporabite gumba domačega zaslona za naslednje:

- **Uredi položaj** spremeni domači položaj.
  - **Premik sem** premakne robotovo roko na določeni domači položaj.
  - **Ničelni položaj** vrne robotovo roko v pokončni položaj.
1. Na vmesniku PolyScope, v glavi se dotaknete **Namestitev**.
  2. V meniju **Splošno** izberite **Domači položaj**.
  3. Dotaknite se **Nastavitev položaja**.
  4. Robota lahko učite prek gumbov **Freedrive** (Prosti tek) ali **Prehod**.

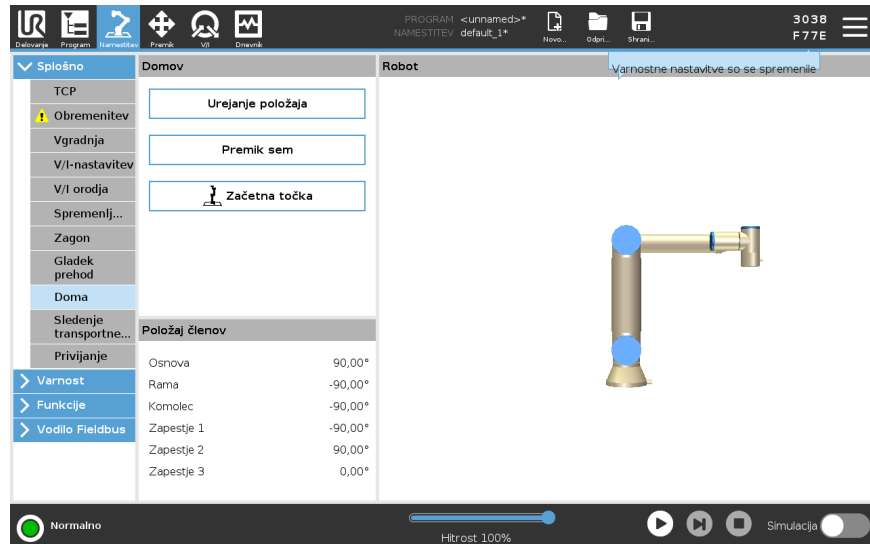

## 24.9. Predloge

### Opis

Predlogo lahko uporabite za dodajanje določene funkcionalnosti v program robota. Različne predloge omogočajo izvajanje zahtevnih opravil s programom robota.

---

### 24.9.1. Iskanje

#### Opis

Funkcija za iskanje s senzorjem določa, kdaj je dosežen pravilni položaj za prijem oz. izpust elementa. Ta funkcija omogoča delo na skladih predmetov različnih debelin, določanje natančnih položajev predmetov pa je neznano ali pretežko programirati. Senzor je lahko potisni gumb, senzor pod pritiskom ali kapacitivni senzor.

---

#### Iskanje

Ko programirate iskanje, morate določiti:

- *A* - izhodišče.
- *B do C* - smer sklada. To pomeni, da med zlaganjem skladovnica raste, med razlaganjem se skladovnica manjša.
- *D* - debelina postavk v kupu.

Prav tako pa morate določiti pogoj za doseganje naslednjega položaja skladovnice in posebno zaporedje programa, ki bo izvedeno ob vsakem položaju skladovnice. Za premike pri delu s skladovnico morate določiti hitrost in pospešitev.

---

## Zlaganje

Med zlaganjem se robotska roka premakne v točko A, nato pa se premakne *nasproti smeri*, da poišče naslednji položaj sklada. Ko najde naslednji položaj skladovnice, si ga robot zapomni in izvede posebno zaporedje.

V naslednjih ciklih robot začne iskanje na točki, ki si jo je zapomnil, in jo poveča za debelino elementa.

Zlaganje je končano, ko višina skladovnice doseže določeno število ali ko senzor odda signal.

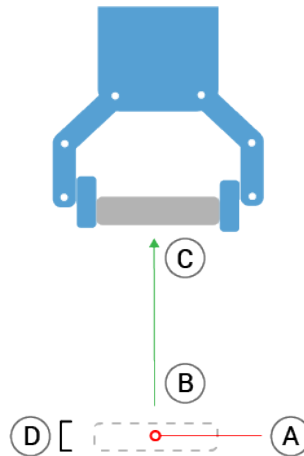
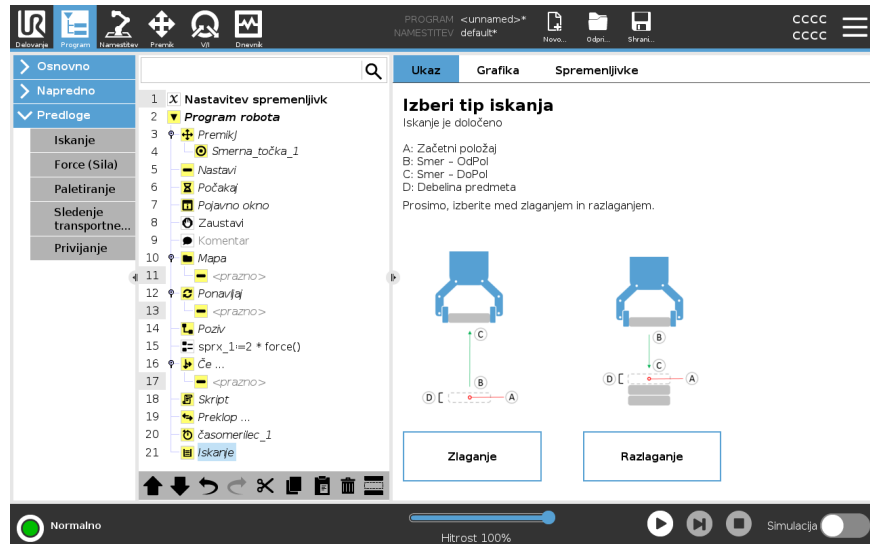

## Razlaganje

Med razstavljanjem se robotska roka premakne iz točke A v dano smer, da poišče naslednji element. Pogoji na zaslonu določajo, kdaj bo dosežen naslednji element. Ko najde položaj, si ga robot zapomni in izvede posebno zaporedje. V naslednjih ciklih robot začne iskanje na točki, ki si jo je zapomnil, in jo poveča za debelino elementa.

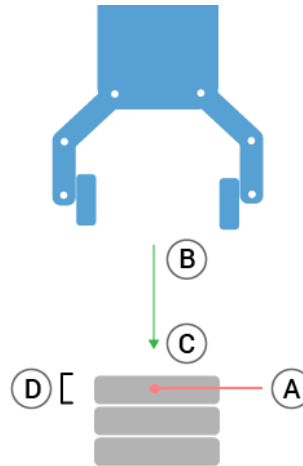
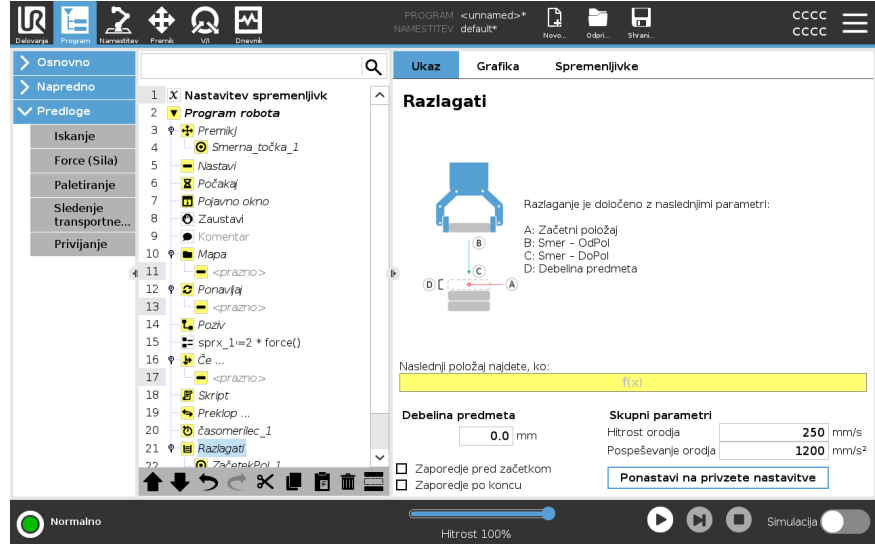

### Začetni položaj

Zlaganje se začne na začetnem položaju. Če je začetni položaj izpuščen, se zlaganje začne na trenutnem položaju robotove roke.

**Smer**

Smer, podana s položaji *B do C*, se izračuna kot razlika položaja od TCP *B* do TCP *C*. Smer ne upošteva usmerjenosti točk.

Ukaz	Dejanje
Naslednji izraz položaja zlaganja	Robotska roka se premika vzdolž vektorja smeri, medtem ko nenehno ocenjuje, ali je bil dosežen naslednji položaj sklada. Ko je izraz ovrednoten na <code>True</code> , se izvede posebno zaporedje.
PredZačetkom	Izbirno zaporedje <code>PredZačetkom</code> se zažene tik pred začetkom postopka. To lahko uporabite za čakanje na signale pripravljenosti.
PoKoncu	Neobvezno zaporedje <code>AfterEnd</code> se zažene, ko je operacija končana. To se lahko uporabi za signaliziranje gibanja transportnega traku za začetek priprave na naslednji sklad.
Zaporedje komisioniranja/postavitve	Zaporedje komisioniranja/postavitve je posebno programsko zaporedje, ki se izvaja na vsakem položaju svežnja, podobno delovanju palete.

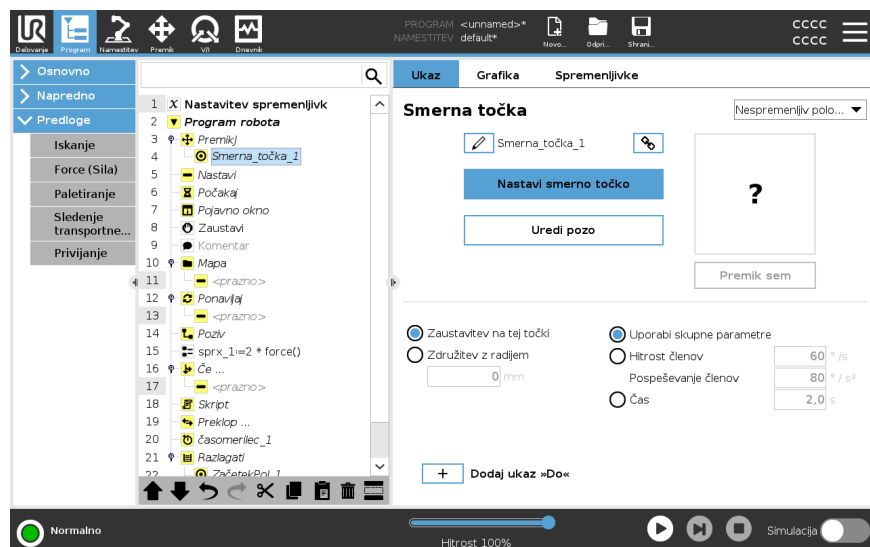

## 24.9.2. Force (Sila)

### Opis

**Način sile** je primeren za aplikacije, v katerih dejanski položaj TCP vzdolž predhodno določene osi ni tako pomemben, temveč se naj namesto tega vzdolž te osi uporabi želena sila. Če na primer točka TCP robota naleti na ukrivljeno površino, potiska ali vleče obdelovanec.

Z možnostjo **Način sile** je mogoča tudi uporaba določenega navora okrog predhodno določenih osi. Robotova roka poskuša pospešiti ob osi, če ni ovir in če je za os nastavljena sila, večja on nič. Čeprav je os določena kot prilagojena, robotski program kljub temu poskusi premakniti robota vzdolž te osi. Vendar pa nadzor sile zagotavlja, da robotova roka kljub temu doseže določeno silo.



#### OBVESTILO

Uporaba te funkcije skupaj s funkcijo Sledenje transportnemu traku in/ali Odmik poti lahko povzroči konflikt v programu.

- Ne uporabljajte te funkcije skupaj s funkcijo Sledenje transportnemu traku ali Odmik poti.



#### OBVESTILO

Če je v Če je, ElseIf ali zankain je izbrana možnost `Check Expression Continuously`, lahko na koncu izraza dodate `END_Force_mode()` skript za izhod iz nadzora sile.



## OPOZORILO

1. Izogibajte se visokemu pospeševanju tik pred preходом v način sile.
2. Izogibajte se visokemu pospeševanju v načinu sile, saj zmanjša natančnost nadzora sile.
3. Izogibajte se premikom, vzporednim skladnim osem, pred preходом v način sile.

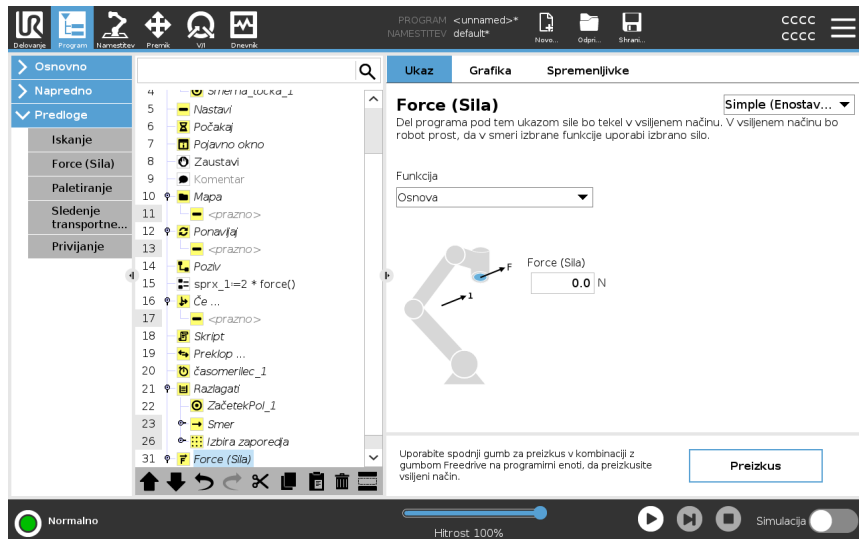

### Izbor funkcij

**Meni za izbiro funkcij** omogoča izbiro koordinatnega sistema (osi), ki ga bo robot uporabljal med delovanjem v načinu sile. Funkcije v meniju so tiste, ki so bile določene pri namestitvi.

**Tip načina sile**

Spodaj navedene vrste načina sile določajo, kako je izbrana funkcija interpretirana.

- **Simple (Enostavno):** V načinu sile bo prilagojena samo ena os. Sila vzdolž te osi je prilagodljiva. Zelena sila bo vedno uporabljena vzdolž z-osi izbrane funkcije. Za funkcije črte pa vzdolž y-osi.
- **Okvir:** Tip Okvirja omogoča naprednejšo uporabo. Tukaj je mogoče posamezno izbrati prilagodljivost položaja in sile v vseh šestih prostih stopnjah.
- **Točka:** Po izbiri Točke je y-os okvirja naloge usmerjena od točke TCP robota proti izvoru izbrane funkcije. Razdalja med točko TCP robota in izvorom izbrane funkcije mora biti vsaj 10 mm. Okvir naloge se bo skupaj s položajem točke TCP robota spremenil med časom izvajanja. X- in z-osi okvirja naloge sta odvisni od prvotne usmerjenosti izbrane funkcije.
- **Premik:** V načinu Premik se bo okvir naloge spremenil s smerjo premika TCP. X-os okvirja naloge bo projekcija smeri premika TCP na ravnino med x- in y-osjo izbrane funkcije. Y-os bo pravokotna na premikanje robotove roke in v x-y-ravnini izbrane funkcije. To je lahko koristno pri urezovanju vzdolž kompleksne poti, kjer je potrebna sila pravokotno na premik TCP.

Ko se robotova roka ne premika: če vstopite v način sile med mirovanjem robotove roke, ne bo prilagojenih osi, dokler je hitrost TCP nad ničlo. Če robotova roka, pozneje, ko je še vedno v načinu sile, ponovno miruje, bo okvir naloge imel enako usmerjenost kot nazadnje, ko je bila hitrost TCP nad ničlo.

Dejanski okvir naloge za zadnje tri tipe si lahko med časom delovanja ogledate na grafičnih zavikih (glejte ), ko robot deluje v načinu sile.

**Izbira vrednosti sile**

- Vrednosti sile oz. navora se lahko nastavijo za skladne osi, robotova roka pa prilagodi svoj položaj za doseganje zelene sile.
- Pri neskladnih oseh robotova roka potuje po smeri, ki jo je nastavil program.

Za translacijske parametre je sila določena v newtonih [N], za rotacijske pa je navor določen v newtonmetrih [Nm].

**OBVESTILO**

Narediti morate naslednje:

- Uporabite `get_tcp_force()` skriptno funkcijo v ločenem navoju, da preberete dejansko silo in navor.
- Če sta dejanska sila in/ali navor nižja od zahtevanih, popravite vektor ključa (wrench vector).

**Omejitve hitrosti**

Maksimalna kartezijanska hitrost se lahko nastavi za skladne osi. Robot se premika pri tej hitrosti v nadzoru sile, vse dokler ne pride v stik s kakim predmetom.

## Nastavitve preskusne sile

Z gumbom vklop/izklop, označenim s **Test**, je mogoče preklopiti funkcijo gumba **Freedrive** na zadnji strani ročne programirne enote iz normalnega načina Freedrive v preizkušanje ukaza Force.

Ko je pri vklopljenem **gumbu Test** pritisnjen gumb **Freedrive** na zadnji strani ročne programirne enote, bo robot izvedel ukaz Force neposredno, ne da bi program potekel, tako da je mogoče nastavitve preveriti pred dejanskim izvajanjem celotnega programa. Ta možnost je še posebej uporabna, da se prepričate, da so prilagojene osi in sile bile pravilno izbrane ter nastavljene. Z eno roko držite točko TCP robota, z drugo pa pritisnite gumb **Freedrive** ter upoštevajte, v katero smer je mogoče/ni mogoče premakniti robotove roke.

Ko zapustite ta zaslon, se bo gumb Test samodejno izklopil, kar pomeni, da je gumb **Freedrive** na zadnji strani gumba ročne programirne enote mogoče ponovno uporabiti za običajni način **Freedrive**.

Gumb **Freedrive** bo učinkovit samo, če za ukaz Force izberete veljavno funkcijo.

## 24.9.3. Paletiranje

### Opis

Paletiziranje je predloga za enostavno programiranje nalog paletiziranja in depaletiranja, pobiranja in postavljanja delov (npr. s pladnjev, iz držal, ipd.) in pripravo robota na izvajanje ponavljajočih se operacij za različne artikle na več plasteh z različnimi vzorci.

Ustvarjate lahko različne vzorce in jih uveljavite na določenih plasteh. Umestite lahko tudi ločevalo med vsako plast (glejte ).

Prav tako lahko uporabite Funkcije pri Lastnostih palet za enostavno prilagajanje postavitve svojih palet.

Za več informacij o Funkcijah glejte

Upoštevajte navodila iz spodnjega dela **Ustvarjanje programa za paletiziranje** za uporabo predlog za paletiziranje.

### Ustvarjanje programa za paletiziranje

1. Odločite se, če želite programirati določeno Funkcijo (glejte ) ali uporabiti Osnovo kot referenčno ravnino.
2. V **zavihku Program**, pod možnostjo **Predloge**, se dotaknite možnosti **Paletiziranje**.
3. Na zaslonu Paletiziranja izberite eno izmed naslednjih dejanj, v odvisnosti od zelene operacije.
  1. Izberite možnost **Paletiziranje** za organizacijo artiklov na paleto.
  2. Izberite **Depaletiranje** za odstranjevanje artiklov s palete.
4. Pod **Lastnosti palet** določite ime, funkcijo (glejte 1. korak), višino objekta in ime števca artiklov vašega programa. Izberite okvirček **Zapomni si lokacijo zadnjega artikla**, če želite, da robot nadaljuje z delom pri zadnjem obdelovanem artiklu, ko se je ustavil.
5. Na zaslonu Paletiziranja, pod možnostjo **Dejanja** dodajte nova dejanja, ki se naj izvedejo pred ali po zaporedju paletiziranja, tako da izberete naslednje:
  1. **Dodajte dejanje pred paletiziranjem**: Ta dejanja se izvedejo pred začetkom paletiziranja.
  2. **Dodajte dejanje po paletiziranju**: Ta dejanja se izvedejo po zaključku paletiziranja.
6. Na drevesu programa se dotaknite vozlišča **Vzorci**, da določite vzorce za vaše plasti. Ustvarite lahko naslednje tipe vzorcev: Črta, Mreža ali Nepravilno (glejte sliko spodaj). Na tem zaslonu lahko izberete, če želite med plasti vključiti ločevalo (glejte ).
7. Dotaknite se vozlišča oz. vozlišč vzorcev v drevesu programa, da robota naučite položaj, specifičnih za določeno plast (npr. začetne in končne točke, vogali mreže in/ali število artiklov). Glejte za navodila za programiranje. Vseh položajev morate robota naučiti na dnu palete. Da vzorec podvojite, se dotaknite gumba **Podvoji vzorec** na zaslonu vozlišča vzorca, ki ga želite podvojiti.
8. V drevesu programa se dotaknite vozlišča **Plasti** za konfiguracijo plasti vašega zaporedja paletiziranja. Uporabite spustni meni **Izberi vzorec** za izbiro vzorca za vsako plast. Dotaknite se gumba **Dodaj plast** za dodajanje novih plasti v vaš program. Plasti je treba dodati v pravilne zaporedju, saj jih kasneje ni možno preurediti.

## Ustvarjanje programa za paletiziranje

- V programskem drevesu se dotaknite vozlišča **Pri vsakem predmetu**. Izberite uporabo privzete možnosti (A) Čarovnik Pri vsakem predmetu ali (B) Ročna konfiguracija pri vsakem predmetu Navodila za vsako možnost so spodaj.

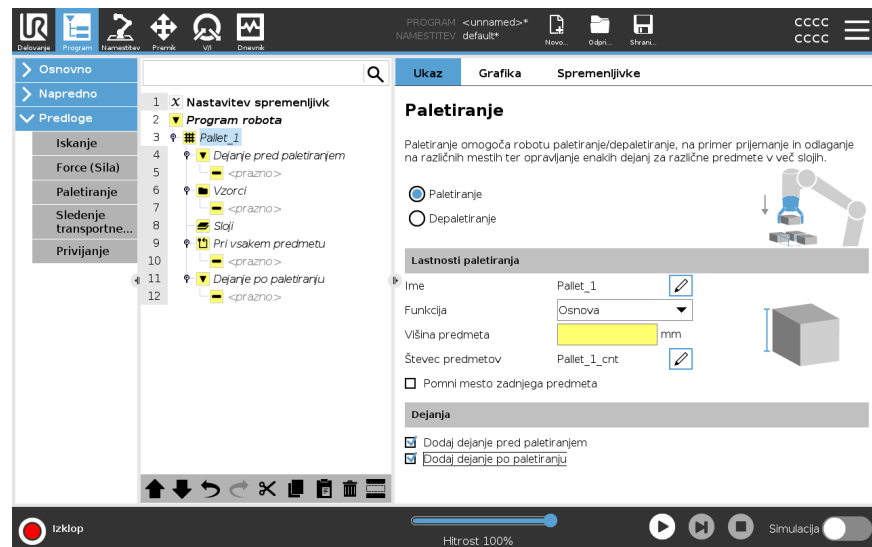

## Čarovnik Pri vsakem predmetu

Čarovnik Pri vsakem artiklu pomaga pri določanju dejanj, ki se izvedejo na vsakem artiklu na paleti, kot so ReferenčnaTočka, Smerna točka pristopa, Smerna točka TočkaDejanjaOrodja in Izhodna Smerna točka (opisi v spodnji razpredelnici). Smerna točka Približevanje in Izhod za vsak artikel ohrani usmeritev in smer ne glede na usmerjenost drugih artiklov.

- Dotaknite se vozlišča **Pri vsakem predmetu** na drevesu programa.
- Na zaslonu Pri vsakem predmetu se dotaknite možnosti **Naprej**.
- Dotaknite se gumba **Premik sem**. Nato pritisnite in zadržite gumb **Samodejno** ali uporabite gumb **Ročno**, da robota premaknete na ReferenčnoTočko. Dotaknite se gumba **Nadaljuj**. Dotaknite se **Naprej**.
- Dotaknite se možnosti **Nastavi Smerno točko**, da robota naučite Smerne točke pristopa (glejte ). Dotaknite se **Naprej**.
- Ponovite 3. korak.
- Dotaknite se možnosti **Nastavi Smerno točko**, da robota naučite Izhodne Smerne točke pristopa (glejte ). Dotaknite se **Naprej**.
- Dotaknite se **Končaj**.
- Zdaj lahko dodate ustrezna vozlišča dejanj prijemanja v mapi Dejanj orodja v drevesu programa.

## Ročna konfiguracija

1. Dotaknite se vozlišča **Pri vsakem predmetu** na drevesu programa.
2. Na začetnem zaslonu **Pri vsakem artiklu** se dotaknite možnosti **Ročna konfiguracija**.
3. Uporabite spustne menije za izbiro Vzorca in artikla ReferenčneTočke. Dotaknite se gumba **Uporabi to ReferenčnoTočko**, da nastavite ReferenčnoTočko.
4. Robota premaknete na ReferenčnoTočko tako, da se dotaknete možnosti **Premik sem**.
5. Dotaknite se vozlišča Pristop v drevesu programa, da robota naučite Smerne točke pristopa (glejte ). Smerna točka Približevanje ohrani usmeritev in smer ne glede na usmerjenost drugih artiklov.
6. Dotaknite se vozlišča Pri vsakem artiklu na drevesu programa. Ponovite 4. korak.
7. Dotaknite se vozlišča **Izhod** v drevesu programa, da robota naučite Izhodne Smerne točke (glejte ).
8. Zdaj lahko dodate ustrezna vozlišča dejanj prijemanja v mapi Dejanj orodja v drevesu programa.

## Dodajanje ločevala med plasti v zaporedju paletiziranja

Med plasti v zaporedju paletiziranja lahko dodate ločevala, kot sta papir ali stiropor. Za dodajanje ločevala upoštevajte spodnja navodila:

1. V programskem drevesu izberite vozlišče **Vzorci**.
2. Na zaslonu **Vzorci** izberite **Ločevalo** in določite višino z uporabo besedilnega okvirčka **Višina ločevala**. Če višina ni določena, se program ne bo zagnal.
3. V drevesu programa izberite možnosti **Plasti**. Na zaslonu Plasti izberite plasti, med katere želite umestiti ločevalo (ločevala so samodejno vstavljenjena med vsako plast).
4. Dotaknite se vozlišča **Ločevalo** v drevesu programa. Da robota naučite položaja ločevala, se dotaknite možnosti **Nastavi ločevalo**.
5. Izberite med privzeto možnostjo (A) Čarovnik za ločevala ali (B) Ročna konfiguracija zaporedja ločeval. Navodila za vsako možnost so spodaj.

Ko se čarovnik zaključi oz. če ga prekinete, se v drevesu programa, pod možnostjo **Dejanje ločevala** pojavi predloga. Poleg mape Dejanje orodja pod vozliščem Dejanje ločevala lahko izberete eno izmed naslednjih map:

- **Poberi ločevalo** za programiranje robota za pobiranje ločeval pri paletiziranju
- **Odloži ločevalo**, s katerim robot odloži ločevala za depaletiranje

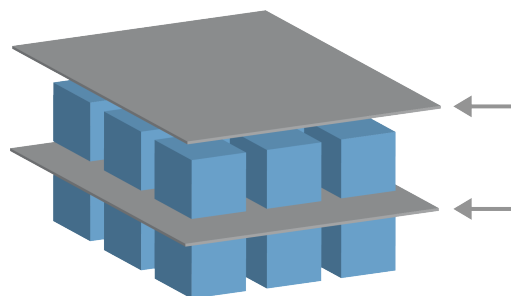

**(A) čarovnik za ločevala**

1. Dotaknite se vozlišča **Dejanje ločevala** v drevesu programa.
2. Na zaslonu Dejanje ločevala se dotaknite možnosti **Naprej**.
3. Dotaknite se gumba **Premik sem** in nato pritisnite in zadržite gumb **Samodejno** ali uporabite gumb **Ročno**, da robota premaknete na Točko ločevalnika. Dotaknite se gumba **Nadaljuj**. Dotaknite se **Naprej**.
4. Dotaknite se možnosti **Nastavi Smerno točko**, da robota naučite Smerne točke pristopa (glejte ). Dotaknite se **Naprej**.
5. Ponovite 3. korak.
6. Dotaknite se možnosti **Nastavi Smerno točko**, da robota naučite Izhodne Smerne točke pristopa (glejte ). Dotaknite se **Naprej**.
7. Dotaknite se **Končaj**.
8. Zdaj lahko dodate ustrezna vozlišča dejanj v mapah Poberi ločevalo, Odloži ločevalo in Dejanje Orodja v drevesu programa.

**(B) Ročna konfiguracija**



1. Dotaknite se vozlišča **Dejanje ločevala** v drevesu programa.
2. Na začetnem zaslonu **Dejanje ločevala** se dotaknite možnosti **Ročna konfiguracija**.
3. Robota premaknete na točko ločevala tako, da se dotaknete možnosti **Premik na točko ločevala**.
4. Dotaknite se vozlišča **Pristop** v drevesu programa, da robota naučite Smerne točke pristopa (glejte ).
5. Dotaknite se vozlišča **Dejanje ločevala** na drevesu programa. Ponovite 3. korak.
6. Dotaknite se vozlišča **Izhod** v drevesu programa, da robota naučite Izhodne Smerne točke (glejte ).
7. Zdaj lahko dodate ustrezna vozlišča dejanj v mapah Poberi ločevalo, Odloži ločevalo in Dejanje Orodja v drevesu programa.

**Možnosti prilagajanja programa za paletiziranje**

Svoj program za paletiziranje lahko prilagodite na naslednje načine:

- Če je potrebno vašo paleto prilagoditi oz. postaviti drugače po tem, ko ste ustvarili program za paletiziranje, morate robota le ponovno naučiti funkcijo paletiziranja (glejte ), saj je zaporedje paletiziranja fiksno relativno na funkcijo. Tako se vse druge komponente programa samodejno prilagodijo na novo naučenemu položaju.
- Urejate lahko lastnosti ukazov za premike (glejte ).
- Spremenite lahko hitrost in radije spojev (glejte ).
- V zaporedje Pri vsakem artiklu ali zaporedje Dejanje ločevala lahko dodate druga vozlišča programa.

## Položaji

Vrstica		<p>Za učenje položajev izberite vsak artikel v drevesu programa:</p> <ul style="list-style-type: none"> <li>• ZačetniArtikel1</li> <li>• KončniArtikel1</li> </ul> <p>Vnesite število artiklov v vašem zaporedju z uporabo besedilnega okvirčka <b>Artikli</b> na dnu zaslona.</p>
Mreža		<p>Za učenje položajev izberite vsak artikel v drevesu programa:</p> <ul style="list-style-type: none"> <li>• CornerItem1</li> <li>• CornerItem2</li> <li>• CornerItem3</li> <li>• CornerItem4</li> </ul> <p>Vnesite število vrstic in stolpcev v ustrezne okvirčke, da nastavite dimenzije vzorca.</p>
Nepravilen vzorec		<p>Za učenje položajev izberite vsak artikel v drevesu programa:</p> <ul style="list-style-type: none"> <li>• Item1</li> <li>• Item2</li> <li>• Item3</li> </ul> <p>Dotaknite se možnosti <b>Dodaj predmet</b> za dodajanje in poimenovanje novega predmeta v zaporedje.</p>

## Dejanja

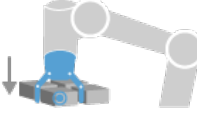
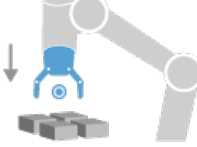
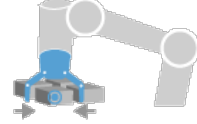
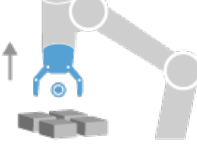
<b>Točka Dejanje orodja:</b>		<p>Lokacija in položaj, v katerem želite, da se robot nahaja, ko izvaja dejanje za vsak artikel v plasti. Smerna točka TočkaDejanjaOrodja je privzeto ReferenčnaTočka, a v drevesu programa jo lahko urejate, tako da se dotaknete vozlišča Smerna točka TočkaDejanjaOrodja. Pri uporabi čarovnika je Referenčna Točka prvi položaj na prvi definirani plasti na paleti. ReferenčnaTočka se uporablja za učenje robota Smerne točke pristopa, Smerne točke TočkaDejanjaOrodja in Izhodne Smerne točke za vsak artikel na plasti.</p>
<b>Pristop</b>		<p>Položaj brez trkov in želena smer premikanja robota, ko se približuje artiklu na plasti.</p>
<b>Dejanje Orodja</b>		<p>Želeno dejanje, ki naj ga nastavek robota izvede za vsake artikel.</p>
<b>Izhodna Smerna točka</b>		<p>Položaj in želena smer premikanja robota, ko se oddaljuje od artikla na plasti.</p>

## 24.9.4. Sledenje transportnega traku

Opis

Sledenje transportnega traku omogoča, da robotova roka sledi gibanju do dveh transportnih trakov. Sledenje traku je definirano na zavihku Namestitvev.



### OBVESTILO

Uporaba te funkcije skupaj s funkcijo Sila in/ali Odmik poti lahko povzroči konflikt v programu.

- Ne uporabljajte te funkcije skupaj s funkcijo Sila ali Odmik poti.

Programsko vozlišče Sledenje transportnega traku je na voljo na zavihku Program pod zavihkom Predloge. Med sledenjem traku pod tem vozliščem so dovoljeni vsi gibi, a so relativni na gibanje transportnega traku. Spoji niso dovoljeni pri izhodu iz Sledenja transportnemu traku, zato se robot pred izvedbo naslednjega giba popolnoma ustavi.

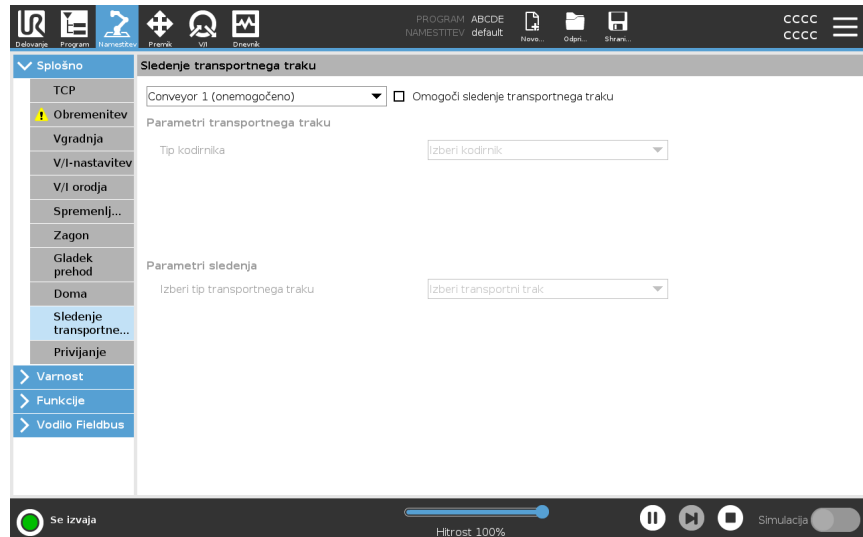

Sledenje  
transportnemu  
traku

1. Na vmesniku PolyScope, v glavi se dotaknite **Program**.
2. Dotaknite se **Predloge** in izberite **Sledenje transportnemu traku**, da vozlišče Sledenje transportnemu traku dodate v programsko drevo. Vsi premiki, navedeni pod vozliščem Sledenje transportnemu traku, sledijo gibanju transportnega traku.
3. Pod možnostjo Sledenje transportnemu traku, na spustnem seznamu Izbira transportnega traku, izberite **Transportni trak 1** ali **Transportni trak 2**, da definirate kateremu transportnemu traku mora robot slediti.



#### OBVESTILO

Če je v vozlišču za sledenje transporterja znotraj zanke `If, ElseIf` ali `Loopin` je izbrana možnost `Check Expression Continuously`, lahko na koncu izraza dodate skripto `end_conveyor_tracking()` za izhod iz sledenja transporterja.

## 24.9.5. Vijačenje

### Opis

Programsko vozlišče **Vijačenje** ponuja enostavni način za dodajanje aplikacije vijačenja za pritrjeni vijačnik. Konfiguracija vijačnika in njegovih priključkov na robotu je določena na zavihku Namestitvev (glejte [Splošno](#)).

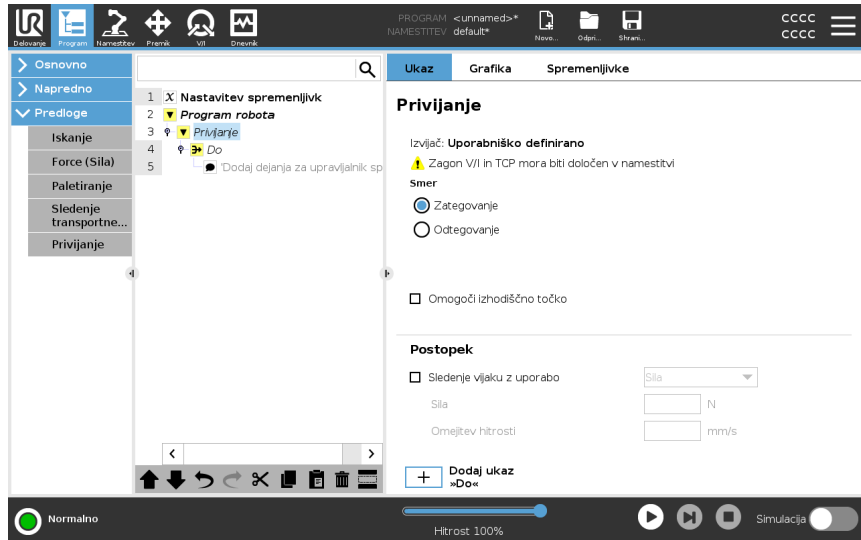

### Dodajanje vozlišča za vijačenje

1. Na vmesniku PolyScope, v glavi se dotaknite **Program**.
2. Pod možnostjo Predloge se dotaknite **Vijačenje**.
3. Izberite **Privijanje** za vijačenje vijaka v smeri privijanja (noter), ali izberite **Odvijanje** za vijačenje vijaka v smeri odvijanja (ven). Ta izbira vpliva le na premike robota, ko sledi vijaku in njegovim izračunom meritev.
4. V polju **Izbira programa** lahko izberete program vijačenja glede na signale **Izbire programa** v namestitvi.
5. Izberite **Omogoči začetno točko** za dodajanje PremikL v drevo programa, ki se izvede, ko vijačnik že dela.  
Po potrebi izberite **Omogoči strojno obdelavo napak** za dodajanje korektivnih ukrepov v Drevo programa, pred začetkom vijačenja.

**Vpliv na vijačenje** Izbira **Sledi vijaku** pod **Proces** vpliva na vijačenje na naslednje načine:

- **Sila:** Izberite **Sila**, da določite, kolikšna sila deluje na vijak. Nato izberite **Omejitev hitrosti**, da se robot premika s to hitrostjo vse dokler ne pride do stika z vijakom.



#### PREVIDNO

Pred zagonom programa vijačenja nastavek vijačnika postavite tik nad vijak. Delovanje vsakršne sile na vijak lahko vpliva na učinkovitost programa vijačenja.

- **Hitrost:** Izberite fiksno **Hitrost orodja** in **Pospeševanje**, da bo robot sledil vijaku do določene hitrosti.
- **Izraz:** Podobno ukazu Če (glejte [24.8.4 Če on page263](#)), izberite **Izraz** za opis pogojev, pod katerimi robot sledi vijaku.

## Vijači dokler

Opis

Vozlišče programa vijačenja vključuje obvezno vozlišče uspeha **Do**, ki določa kriterije za zaustavitev procesa vijačenja.

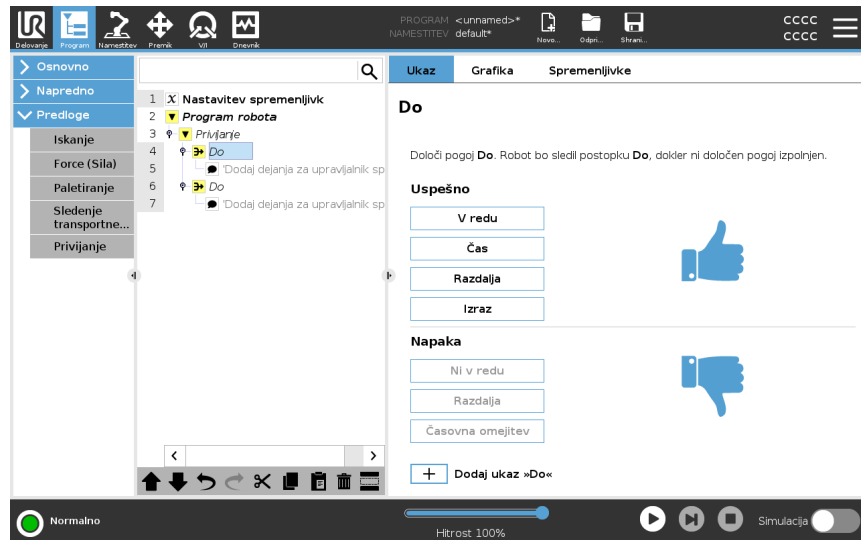

Določite lahko naslednje kriterije za zaustavitev:

- **Success (uspeh):** Vijačenje se nadaljuje, dokler vaša izbrana možnost ne zazna dokončanja. Dodate lahko le en pogoj za uspešni zaključek.
- **Error (napaka):** Vijačenje se nadaljuje, dokler z vašo izbrano možnostjo ni zaznana napaka. Dodate lahko več kot en pogoj napake.

Kriterij

Uspeh



- **OK (V redu):** Vijačenje se nadaljuje, dokler od izvijalca ni zaznan signal OK (v redu).
- **Time (čas):** Vijačenje se nadaljuje do določenega časa.
- **Distance (razdalja):** Vijačenje se nadaljuje do določene razdalje.
- **Expression (izraz):** Vijačenje se nadaljuje, dokler ni izpolnjen pogoj izraza po meri.

Napaka



- **Not OK (ni v redu):** Vijačenje se nadaljuje, dokler od izvijalca ni zaznan signal NOT OK (ni v redu).
- **Distance (razdalja):** Vijačenje se ustavi, ko je presežena določena razdalja.
- **Timeout (časovna omejitev):** Vijačenje se ustavi, ko je presežen določeni čas.

## 24.10. URCaps

### Opis

URCap Oddaljena TCP in pot orodja vam omogoča nastaviti oddaljene središčne točke orodja (RTCP), kjer je središčna točka orodja fiksirana v prostoru, relativno na osnovo robota. URCap Oddaljena TCP in pot orodja vam tudi omogoča programiranje smernih točk in krožnih premikov, ter ustvarjanje gibanja robota, ki temelji na uvoženih datotekah s potmi orodij, določenih v paketih programske opreme CAD/CAM tretjih strani.

Pri URCap za oddaljeno TCP je potrebno, da je robot pred uporabo registriran (glejte [Registracija robota in datoteka z licenco on page362](#)). RTCP deluje v aplikacijah, kjer robot prijema in premika artikle, relativno na fiksno orodje. RTCP se uporablja skupaj z ukazoma RTCP\_PremikP in RTCP\_KrožniPremik za premikanje prijetega dela s stalno hitrostjo, relativno na fiksno orodje.

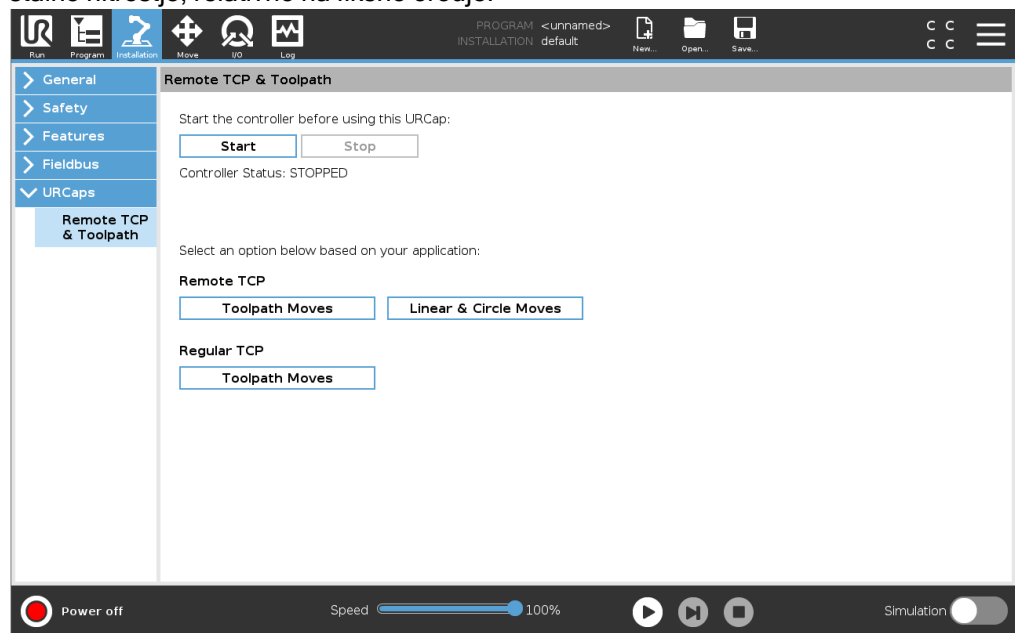

Podobno kot pri običajni TCP (glejte ) lahko določite in poimenujete RTCP v nastavitvah zavihka Namestitvev.

Izvedete lahko tudi naslednja dejanja:

- Dodajanje, preimenovanje, spreminjanje in odstranjevanje RTCP
- Razumevanje privzete in aktivne RTCP
- Kako RTCP naučiti položaja
- Kako kopirati usmerjenost RTCP

**Nastavitev oddaljene TCP iz funkcije**

Nastavljanje RTCP z uporabo Funkcije, da omogočimo, da je robota možno suniti relativno na RTCP med ustvarjanjem smernih točk RTCP in krožnih premikov RTCP.

1. Dotaknite se ikone s plusom za ustvarjanje nove **RTCP**. Ali s spustnega seznama izberite obstoječo RTCP.
2. Dotaknite se spustnega seznama **Kopiraj vrednosti točkovne funkcije** in izberite Funkcijo. Preverite, da se posodobljene vrednosti usmerjenosti RTCP ujemajo z vrednostmi izbrane Funkcije.

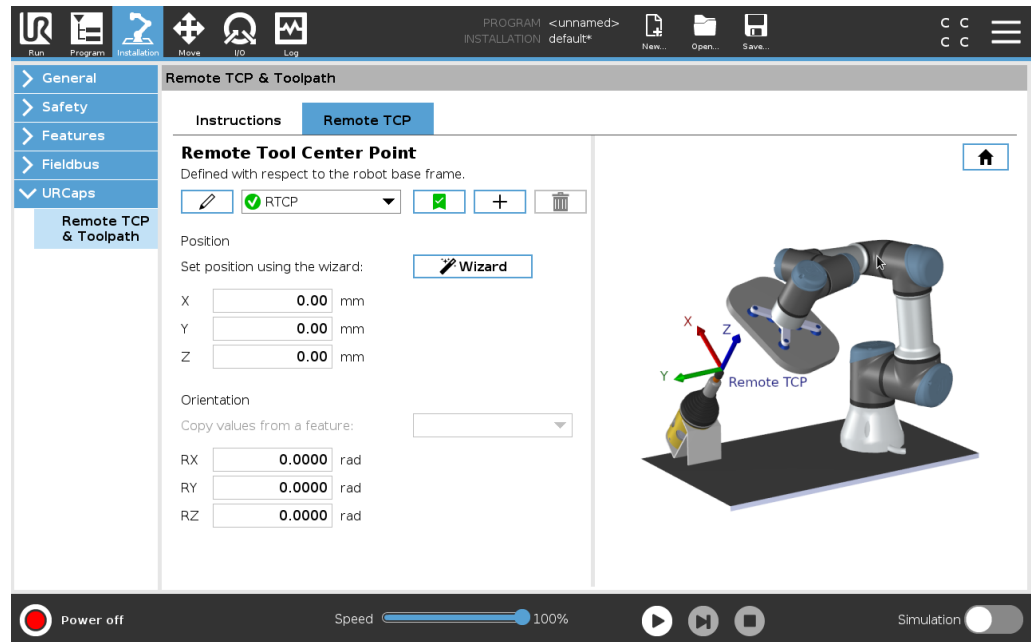

Avtorske pravice © 2009-2024 podjetja Universal Robots A/S. Vse pravice pridržane.

**Tipi premikov oddaljene TCP**

**RTCP\_MoveP**

Podobno kot pri običajnem PremikuP, RTCP\_PremikP določa hitrost in pospešek orodja, s katerima se premika robotova roka relativno na oddaljeno TCP. Glejte .

**Krožni premik RTCP**

Podobno kot pri običajnem Krožnem premiku, Krožni premik RTCP lahko dodate RTCP\_PremikuP za ustvarjanje krožnega gibanja. Glejte .



**OBVESTILO**

Maksimalna hitrost krožnega premika je lahko nižja od določene vrednosti. Radij krožnice je  $r$ , maksimalni pospešek je  $A$ , maksimalna hitrost pa ne sme preseči  $Ar$  zaradi centripetalnega pospeševanja.

## Smerna točka za oddaljeni TCP

Podobno kot pri običajnih smernih točkah, Smerna točka RTCP omogoča, da se orodje premika linearno s stalno hitrostjo in krožnimi spoji. Privzeta velikost radija spoja je nastavljena kot skupna vrednost med vsemi smernimi točkami. Z manjšim radijem spoja je zavoj ostrejši. Z večjim radijem spoja je zavoj bolj gladek. Robota naučite smerno točko RTCP tako, da robotovo roko fizično premaknete na želeni položaj.

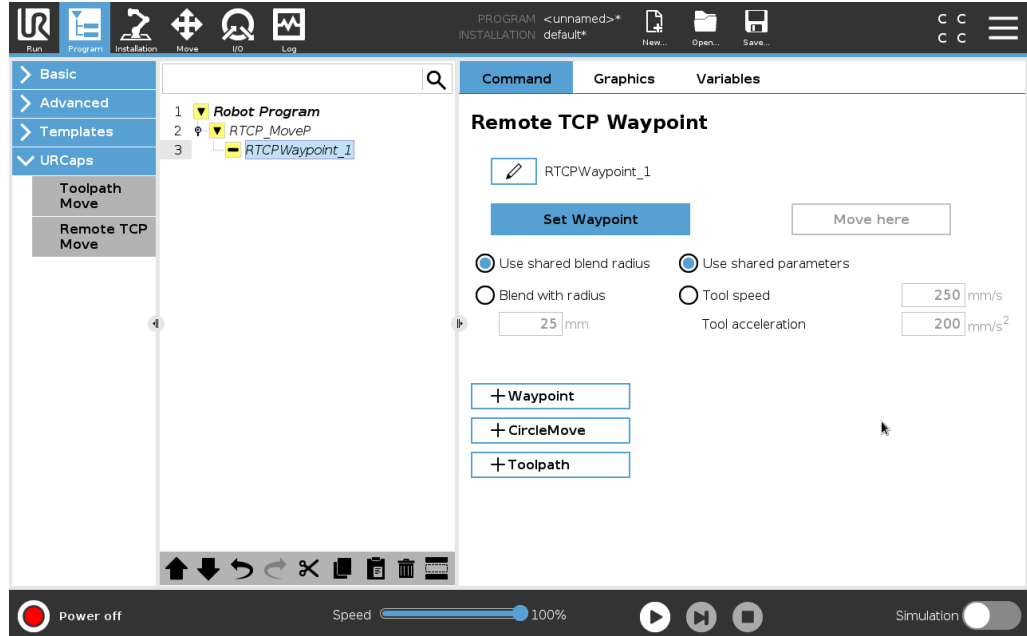

## Učenje smernih točk za oddaljeni TCP

1. V zavihku Program vstavite vozlišče **RTCP\_PremikP**.
2. Na vozlišču RTCP\_PremikP se dotaknite možnosti **Nastavi** za priklic zaslona Premik.
3. Na zaslonu premika uporabite **Način učenja** ali **Sunek**, da robota postavite v želeno postavitev.
4. Z zeleno kljukico potrdite nastavitvev.

## Konfiguracija smerne točke RTCP

Uporabite spoje, da omogočite gladek prehod robota iz ene poti na drugo. Dotaknite se možnosti **Uporabi skupni radij spoja** ali **Spoj z radijem** za nastavitvev radija spoja za smerno točko od RTCP\_PremikP.



### OBVESTILO

Vozlišče s fizičnimi časi (npr. Premik, Čakaj) se ne more uporabiti kot podrejeno vozlišče vozlišča RTCP\_PremikP. Če vozlišču RTCP\_PremikP dodate nepodprto podrejeno vozlišče, program ne bo potrjen.

## Pot orodja oddaljenega TCP

Oddaljena TCP in URCap poti orodja samodejno ustvari premike robota, zato le-ta lažje točno sledi zapletenim potem.

**Konfiguracija poti orodja oddaljene TCP**

1. Izberite **Premiki poti orodja oddaljene TCP** na domači strani Oddaljena TCP in URcap poti orodja za vstop v delovni tok.
2. Sledite navodilom pod možnostjo **Zavihek z navodili**.

Premik poti orodja oddaljene TCP terja naslednje poglavitne sestavine:

- Datoteka s potjo orodja
- Oddaljeni TCP
- PCS oddaljene TCP

**Konfiguracija poti orodja s programsko opremo CAD/CAM**

Pot orodja določa usmerjenost, pot, hitrost ali stopnjo podajanja, ter smer poti orodja.

1. Ustvarite ali uvozite model CAD določenega dela.
2. Nastavite koordinatni sistem dela (PCS), ki bo fiksni za ta del.
3. Ustvarite pot orodja, relativno na PCS, ki temelji na značilnostih dela
4. Simulirajte gibanje poti orodja, da tako preverite, da zadosti pričakovanjem.
5. Pot orodja izvozite v datoteko G-code s končnico .nc.

**Uvoz poti orodja G-code v vmesnik PolyScope**

1. Datoteke s potmi orodja naložite v korensko mapo ključa USB. Datoteke s potmi orodja morajo imeti končnico .nc
2. Ključ USB vstavite v programirno enoto.
3. V Glavi se dotaknite možnosti Namestitvev in nato URcaps, izberite Oddaljena TCP in pot orodja, izberite Premiki poti orodja oddaljene TCP in izberite pot orodja.
4. Izberite datoteke s potjo orodja, ki jih želite uvoziti v vmesnik PolyScope.

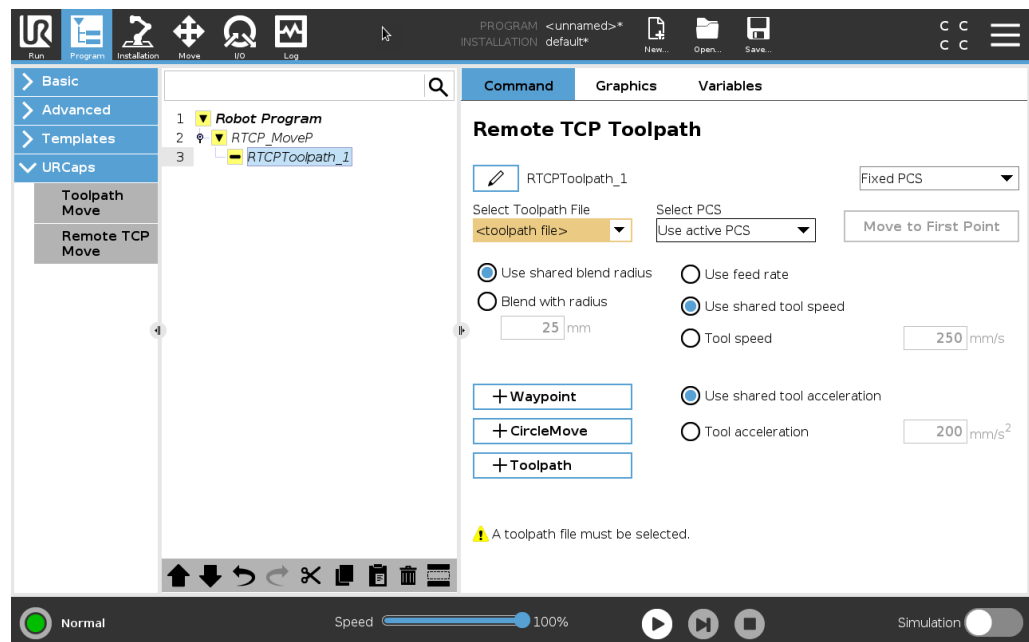

## Oddaljeni TCP

Konfiguracija oddaljene TCP za premike poti orodja

1. Na prvi smerni točki v okolju CAM določite usmerjenost orodja.
2. Uporabite način Freedrive, da del ročno primete s prijemalom.
3. Izberite lokacijo oddaljene TCP
4. Uporabite čarovnika za položaj, da pridobite pozitivne vrednosti.
5. Prilagodite robota, dokler ne dosežete želene lege dela za približevanje oddaljeni TCP.
6. Predvidite usmerjenost orodja na prvi smerni točki na fizičnem delu. Pozitivna smer osi Z mora biti usmerjena stran od površine dela.
7. Ustvarite funkcijo ravnine z isto usmerjenostjo, kot je bila predvidena v predhodnem koraku.
8. Nastavite usmerjenost oddaljene TCP, tako da kopirate vrednosti iz funkcije ravnine. Med izvajanjem poti orodja se zelena lega dela ohrani.

## PCS oddaljene TCP

Koordinatni sistem dela (PCS) oddaljene TCP je določen kot fiksni, relativno na prirobnico orodja robota. Dotaknite se paličice na zaslonu PolyScope, da aktivirate čarovnika za učenje PCS oddaljene TCP. Uporabite lahko katerega koli izmed načinov učenja, opisanih spodaj.

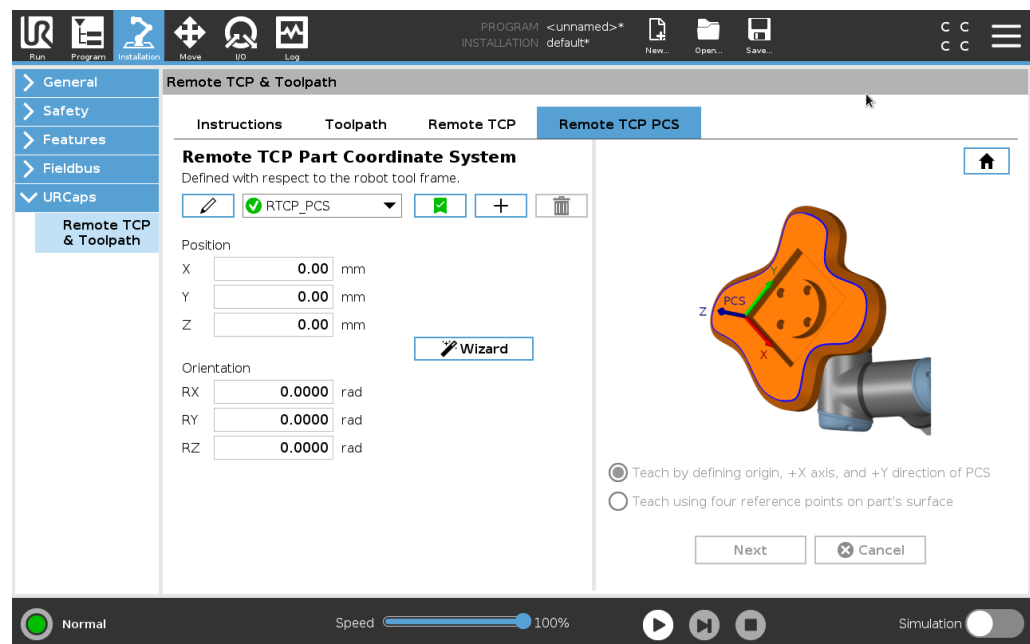

### Konfiguracija PCS oddaljene TCP

Ta način uporabite, če lahko PCS nastavite na površino dela.

1. Uporabite način Freedrive, da del ročno primete s prijemalom.
2. Izberite oddaljeno TCP, da robota naučite referenčnih točk. Za večjo natančnost začasno vzpostavite ostro oddaljeno TCP, da zaključite ta proces učenja.
3. Potisnite robota tako, da se oddaljena TCP dotakne izvirne, pozitivne osi X, in smeri pozitivne osi Y PCS na delu.
4. Dotaknite se Namesti za zaključek procesa učenja. Vrednosti položaja in usmerjenosti se napolnita samodejno.

V nasprotnem primeru uporabite ta način.

1. Izberite tri ali štiri referenčne točke na površini dela.
  2. V programski opremi CAD/CAM zabeležite koordinate X, Y, Z, relativno na PCS izbranih referenčnih točk.
  3. Uporabite način Freedrive, da del ročno primete s prijemalom.
  4. Izberite oddaljeno TCP, da robota naučite referenčnih točk. Za večjo natančnost začasno vzpostavite ostro oddaljeno TCP, da zaključite ta proces učenja.
  5. Vnesite koordinate prve referenčne točke.
  6. Potisnite robota tako, da se oddaljena TCP dotakne prve referenčne točke na delu.
  7. Ponovite 5. in 6. korak za druge referenčne točke.
- 

### Nastavljanje spremenljivega PCS

V naprednih primerih, ko robot dela ne prijema zelo dosledno, lahko nastavite spremenljivi PCS, da prilagodite premike poti orodja glede na lokacijo in usmerjenost dela, relativno na prirobnico orodja robota.

Ustvarite lahko spremenljivko lege, povezano z zunanjim senzorjem, ki lahko zaznava lokacijo in usmerjenost PCS.

1. Namestite zunanji senzor, ki zaznava lokacijo in usmerjenost PCS. Izhod senzorja morate pretvoriti v okvir prirobnice orodja robota.
  2. Prepričajte se, da je PCS vzpostavljen relativno na del in da zunanji senzor lahko zaznava lokacijo ter usmerjenost.
  3. V vmesniku PolyScope ustvarite spremenljivko lege, povezano z izhodom zunanjega senzorja, kot spremenljivi PCS. Spremenljivki dajte značilno ime, na primer **spremenljivka\_rtcp\_pcs\_1**.
  4. Vstavite **Vozlišče poti orodja RTCP**.
  5. Na spustnem seznamu v zgornjem desnem kotu strani programa izberite **Spremenljivi PCS**.
  6. V spustnem seznamu **Izbira PCS** izberite **spremenljivka\_rtcp\_pcs\_1**.
  7. Ustvarite Nalogo ali Skript vozlišča za posodobitev podatka **spremenljivka\_rtcp\_pcs\_1** pred vozliščem poti orodja RTCP.
-

## Konfiguracija vozlišča poti orodja oddaljene TCP

Naslednji del pojasnjuje, kako uporabiti spremenljive PCS v vozlišču poti orodja oddaljene TCP.

1. Pojdite na zavihek Program in se dotaknite možnosti **URCaps**.
2. Izberite **Premik oddaljene TCP** za vstavljanje vozlišča RTCP\_PremikP.
3. Izberite TCP in nastavite parametre premikanja: hitrost orodja, pospešek orodja in radij spoja.
4. Dotaknite se možnosti **+Toolpath** za vstavljanje vozlišča RTCP\_Potorodja. Izbrišite vozlišče RTCP\_Smernatočka, ki je bilo privzeto ustvarjeno, če ni potrebno.
5. Izberite datoteko s potjo orodja in ustrezni oddaljeni TCP PCS s spustnih seznamov.
6. Prilagodite parametre premikanja, če bodo na vozlišču RTCP\_Potorodja uveljavljene drugačne vrednosti.
7. Dotaknite se možnosti **Premik na prvo točko**, da preverite, da se prijeti del približuje oddaljeni TCP kot pričakovano.
8. Preizkusite program v načinu simulacije pri nizki hitrosti, da potrdite konfiguracijo.

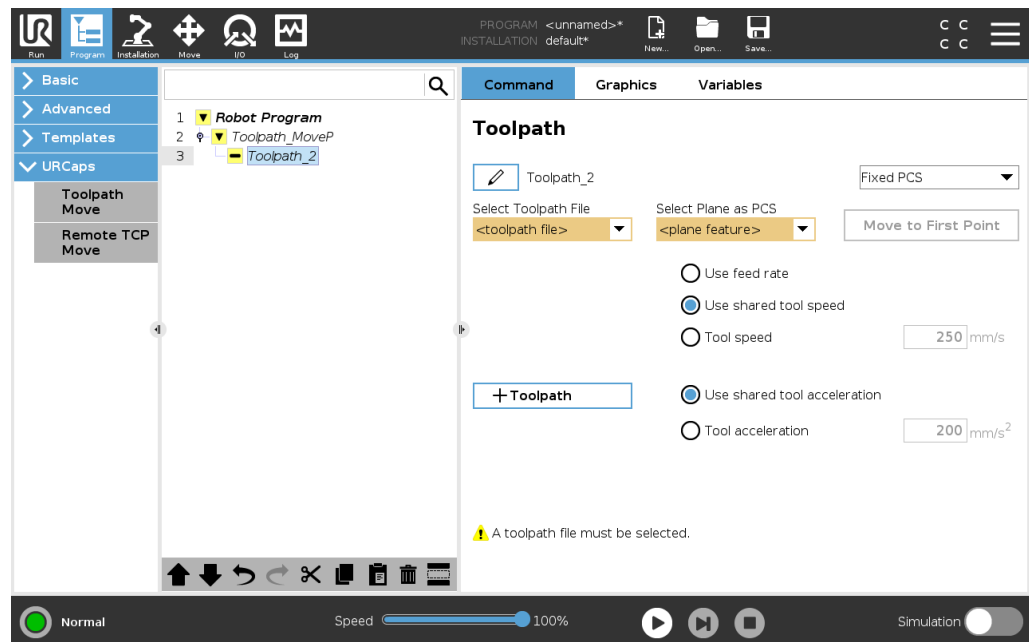

### OBVESTILO

Da je gibanje robota identično pri vsaki izvedbi poti orodja, lahko preverite tako, da dodate PremikJ z nastavitvijo **Uporabi kote člena**, da premaknete fiksno konfiguracijo členov pred izvedbo poti orodja. Glejte [24.7.1 Premik on page217](#)

### Premiki poti orodja običajnega TCP

Podobno kot pri konfiguraciji premika poti orodja oddaljene TCP, običajni premik poti orodja TCP zahteva naslednje:

- Datoteka s potjo orodja
- Običajni TCP
- Funkcija ravnine kot PCS

### Konfiguracija in uvoz datoteke s potjo orodja

To je podobno konfiguriranju poti orodja (glejte [Konfiguracija poti orodja s programsko opremo CAD/CAM on page294](#)) in uvozu poti orodja (glejte [Uvoz poti orodja G-code v vmesnik PolyScope on page294](#)).

### Konfiguracija običajne TCP

- Upoštevajte navodila za konfiguracijo običajne TCP.
- Preverite, da je pozitivno os Z orodja usmerjena stran od površine orodja.

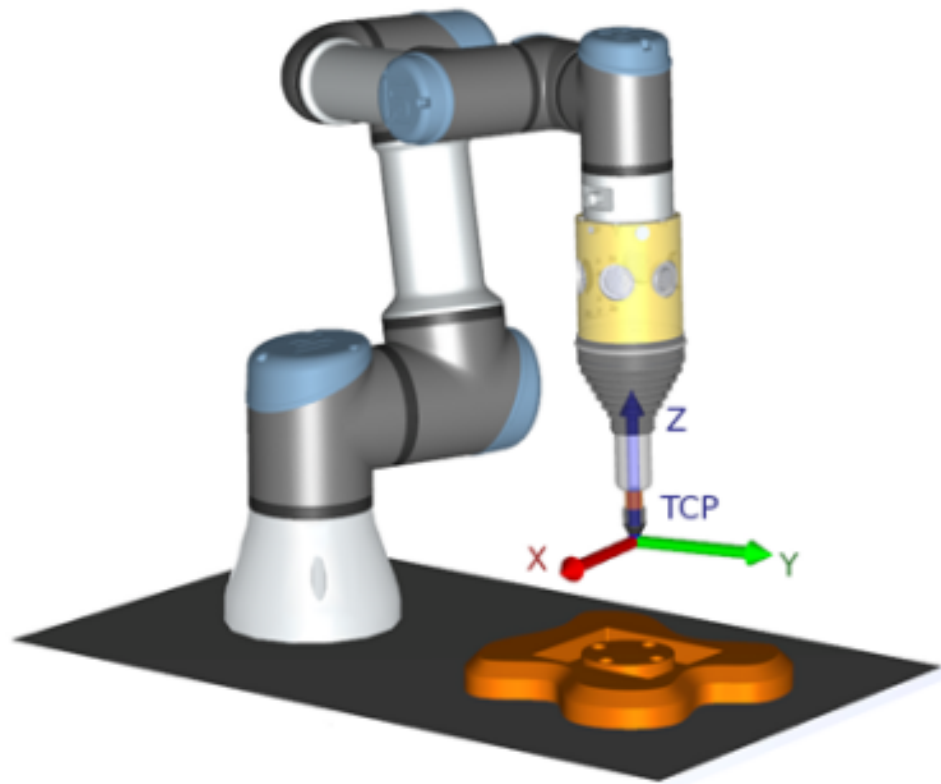

### Konfiguracija funkcije ravnine PCS

1. Ustvarite funkcijo ravnine, tako da **Dodate ravnino** ali robota **naučite ravnine**. Glejte .
2. Del fiksirajte relativno na osnovo robota.
3. Preverite, da je za ustvarjanje funkcije ravnine uporabljena pravilna TCP. Za večjo natančnost začasno vzpostavite ostro oddaljeno TCP, da zaključite ta proces učenja.
4. Potisnite robota tako, da se oddaljena TCP dotakne izvorne, pozitivne osi X, in smeri pozitivne osi Y PCS na delu.
5. Zaključite s procesom učenja in potrdite položaj in usmerjenost TCP.

## Konfiguracija vozlišča poti orodja

1. Pojdite na zavihek Program in se dotaknite možnosti **URCaps**.
2. Izberite TCP in nastavite parametre premikanja: hitrost orodja, pospešek orodja in radij spoja. Izberite možnost **Orodje prosto sukaj vzdolž njegove osi Z**. Te nastavitve ne izberite, če mora orodje slediti usmerjenosti okoli osi Z, določeni v datoteki poti orodja.
3. Dotaknite se možnosti **+Toolpath** za vstavljanje vozlišča Poti orodja.
4. V spustnem seznamu izberite datoteko s potjo orodja in ustrezni PCS (funkcija ravnine).
5. Prilagodite parametre premikanja, če bodo na vozlišču Pot orodja uveljavljene drugačne vrednosti.
6. Dotaknite se možnosti **Premik na prvo točko**, da preverite, da se orodje lahko premakne na prvo točko poti orodja.
7. Zaženite program v načinu simulacije pri nizki hitrosti, da potrdite pravilnost konfiguracije.



### OBVESTILO

Da je gibanje robota identično pri vsaki izvedbi poti orodja, lahko preverite tako, da dodate PremikJ z nastavitvijo **Uporabi kote člena**, da premaknete fiksno konfiguracijo členov pred izvedbo poti orodja. Glejte [24.7.1 Premik on page217](#)

# 25. Zavihek Namestitev

**Opis** Zavihek Namestitev omogoča, da konfigurirate nastavitve, ki vplivajo na splošno delovanje robota in vmesnika PolyScope.

## 25.1. Konfiguracija TCP

**Opis** **Središčna točka orodja (TCP)** je točka na orodju robota. Vsaka točka TCP vsebuje prevajanje in rotacijo, relativno na središče izhodne prirobnice orodja. Ko je programiran, da se vrne na predhodno shranjeno smerno točko, robot premakne TCP na položaj in usmerjenost, shranjena v smerni točki. Ko je programiran za linearno premikanje, se TCP premika linearno.

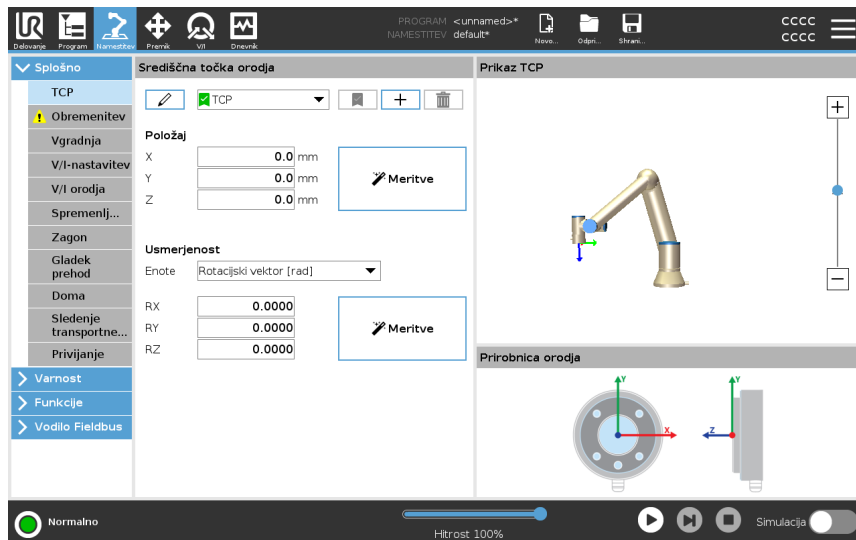



**Položaj** Koordinate X, Y, Z določajo položaj TCP. Ko vse vrednosti (vključno z usmerjenostjo) znašajo nič, TCP sovpada s središčem izhodne prirobnice orodja in prevzame koordinatni sistem, prikazan na zaslonu.

**Usmerjenost** Okviri koordinat RX, RY, RZ določajo usmerjenost TCP. Podobno kot pri zavihku Premik uporabite spustni seznam Enote nad okviru RX, RY, RZ za izbiro koordinat usmerjenosti.

**Dodajanje, preimenovanje, spreminjanje in odstranjevanje TCP**

Konfiguracijo novega TCP lahko začnete s temi dejanji:

- Dotaknite se gumba  za določanje nove TCP z edinstvenim imenom. Nov TCP je na voljo v spustnem meniju.
- Če želite preimenovati TCP, se dotaknite gumba .
- Dotaknite se gumba , da odstranite izbrani TCP. Zadnjega TCP ne morete izbrisati.

**Aktivna TCP**

Pri linearnem premikanju robot vedno uporabi aktivno TCO za določanje odmika TCP. Aktivno TCP je možno spremeniti s ukazom Premik (glejte [24.2.2 Zavihek Ukaz on page202](#)) ali ukazom Nastavi. V grafičnih zavihkih je prikazano gibanje aktivne TCP, ki je vizualizirana na zavihku Grafika (glejte [24.2.3 Zavihek Grafika on page205](#)).

**Privzeta TCP**

Privzeta TCP mora biti nastavljena kot aktivna TCP pred izvajanjem programa.

- Izberite zeleno TCP in se dotaknite **Nastavi kot privzeto**, da TCP nastavite kot privzeto.

Zelena ikona na razpoložljivem spustnem seznamu nakazuje privzeto konfigurirano TCP.

## 25.1.1. Položaj za učenje TCP

Usmerjenost točke TCP za učenje

Koordinate lege TCP se lahko izračunajo samodejno, kot sledi:

1. Dotaknite se **Meritve**.
2. Izberite fiksno točko v robotovem delovnem prostoru.
3. Uporabite smerne puščice na desni strani zaslona, da TCP premaknete iz vsaj treh različnih kotov in da shranite ustrezno lego izhodne prirobnice orodja.
4. Uporabite gumb **Nastavi** da uveljavite preverjene koordinate na ustrezno TCP. Položaji morajo biti zadosti raznovrstni, da bodo kalkulacije delovale pravilno. Če niso zadosti raznovrstni, se statusna lučka LED nad gumbi obarva rdeče.

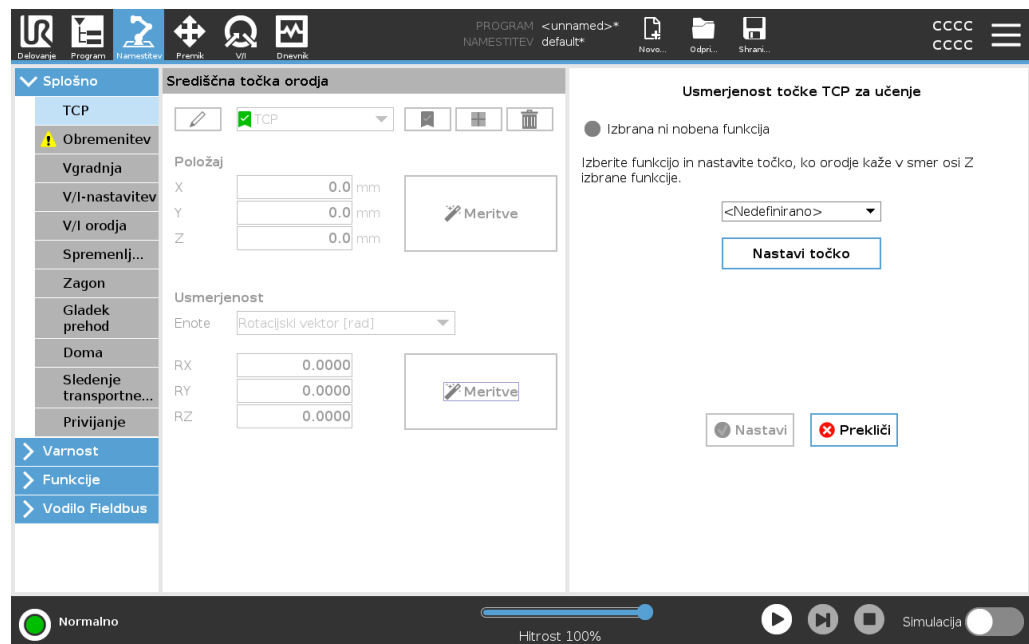

Čeprav so trije položaji po navadi zadosti za določanje TCP, se lahko uporabi četrti položaj za dodatno preverbo, da je izračun pravilen. Kakovost vsake izmed shranjenih točk glede na izračunano TCP je prikazana z zeleno, rumeno in rdečo LED lučko na ustreznem gumbu.

1. Dotaknite se **Meritve**.
2. Izberite lastnost iz spustnega seznama. (Glejte [25.13 Funkcije on page322](#)) za več informacij o določanju novih funkcij
3. Dotaknite se možnosti **Nastavi točko** in uporabite **puščice za Premik orodja** na položaj, kjer usmerjenost orodja in ustrezna TCP sovpadata s koordinatnim sistemom izbrane funkcije.
4. Preverite izračunano usmerjenost TCP in jo uveljavite na izbrano TCP z dotikom gumba **Nastavi**.

## 25.2. Obremenitev

### Opis

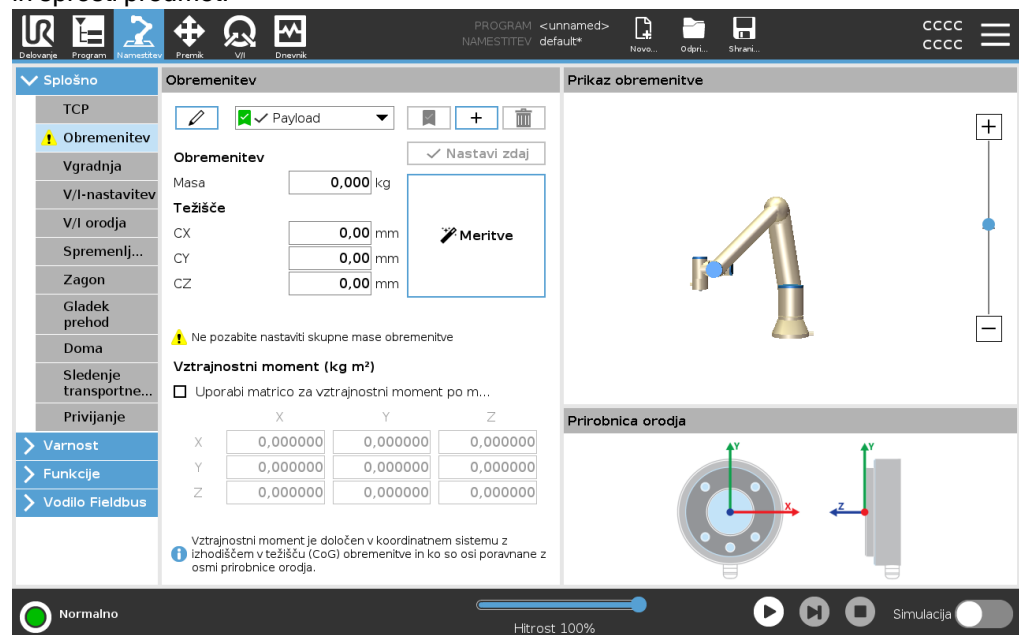

Za optimalno delovanje robota morate nastaviti obremenitev, težišče (CoG) ter vztrajnostni moment.

Določite lahko več vrednosti za obremenitev, med katerimi lahko v programu preklapljate. To je koristno pri aplikacijah poberi in postavi, na primer, ko robot pobere in sprosti predmet.





### Dodajanje, preimenovanje, spreminjanje in odstranjevanje obremenitev

Konfiguracijo nove obremenitve lahko začnete s temi dejanji:

- Dotaknite se gumba  za določanje nove obremenitve z edinstvenim imenom. Nova obremenitev je na voljo v spustnem meniju.
- Če želite preimenovali obremenitev, se dotaknite gumba .
- Dotaknite se gumba , da odstranite izbrano obremenitev. Zadnje obremenitve ne morete izbrisati.

### Aktivno breme

Potrditvena oznaka v spustnem meniju prikazuje, katera obremenitev je aktivna . Aktivno obremenitev lahko spremenite z ukazom .

### Privzeta obremenitev

Privzeta obremenitev mora biti nastavljena kot aktivna obremenitev pred izvajanjem programa.

- Izberite zeleno obremenitev in se dotaknite **Nastavi kot privzeto**, da obremenitev nastavite kot privzeto.

Zelena ikona na razpoložljivem spustnem seznamu nakazuje privzeto konfigurirano obremenitev .

**Določanje težišča**      Dotaknite se polj CX, CY in CZ, da nastavite težišče. Te nastavitve veljajo za določeno obremenitev.

---

**Ocena bremena**      Ta funkcija omogoča robotu, da lažje nastavi pravilno breme in težišče (CoG).

---

**Uporaba čarovnika za oceno bremena**

1. Dotaknite se zavihka Namestitvev in izberite **Obremenitev**.
2. Na zaslonu Obremenitev se dotaknite možnosti **Meritve**.
3. V čarovniku za oceno bremena se dotaknite možnosti **Naprej**.
4. Sledite korakom v čarovniku za oceno bremena, da nastavite štiri položaje. Nastavljanje štirih položajev terja premik robotove roke v štiri različne položaje. Teža obremenitve se meri na vsakem položaju.
5. Ko so vse meritve zaključene, lahko preverite rezultat in se nato dotaknite možnosti **Končaj**.

**OBVESTILO**

Upoštevajte ta navodila za najboljše rezultate ocene bremena:

- Prepričajte se, da so položaji TCP kolikor je možno raznoliki drug od drugega
- Meritve izvedite v kratkem časovnem razmiku
- Med oceno orodja in/ali nameščenega bremena ne vlecite
- Postavitev in kot robota morata biti v namestitvi pravilno določena

**Nastavitev vrednosti vztrajnostnega momenta**

Izberete lahko **Uporabi matrico za vztrajnostni moment po meri**, da nastavite vrednosti vztrajnostnega momenta.

Dotaknite se polj:  $I_{XX}$ ,  $I_{YY}$ ,  $I_{ZZ}$ ,  $I_{XY}$ ,  $I_{XZ}$  in  $I_{YZ}$ , da nastavite vztrajnostni moment za izbrano obremenitev.

Vztrajnostni moment je določen v koordinatnem sistemu z izhodiščem v težišču (CoG) obremenitve in ko so osi poravnane z osmi prirobnice orodja.

Privzeti vztrajnostni moment je izračunan kot vztrajnostni moment krogle z maso, ki jo določi uporabnik, ter gostoto mase  $1\text{g/cm}^3$

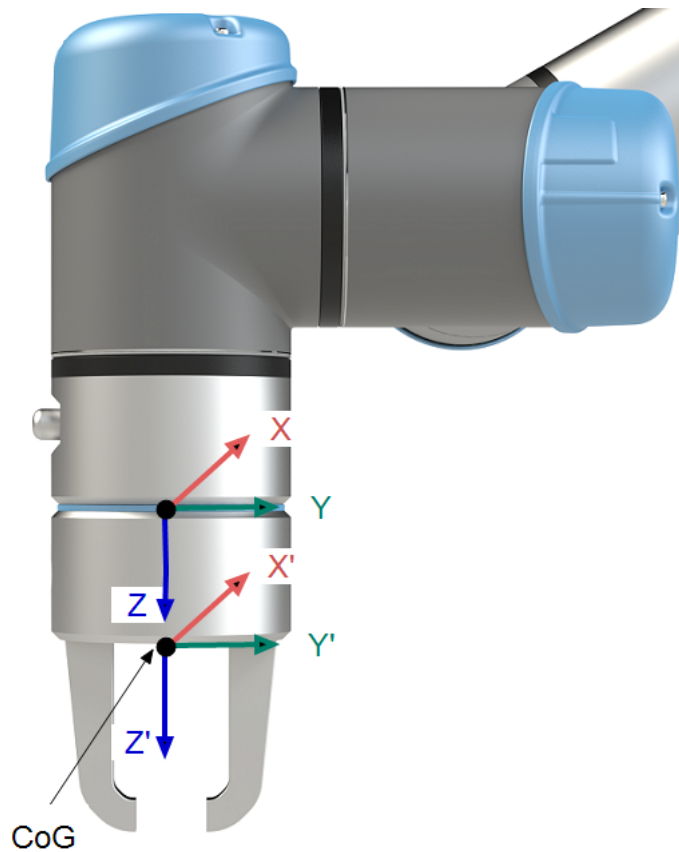

## 25.3. Vgradnja

### Opis

Določanje vgradnje robotove roke služi dvema namenoma:

1. Robotova roka je na zaslonu prikazana pravilno.
2. Krmilnik je obveščen o smeri gravitacije.

Napredni model dinamike robotu nudi gladko in natančno premikanje, hkrati pa dovoljuje, da se robot ohranja v načinu **Freedrive**. Zato je pomembno, da je vgradnja robotove roke pravilno opravljena.



#### OPOZORILO

Nepravilna postavitev robotove roke lahko povzroči pogoste zaustavitve robota in/ali možnost, da se bo robotova roka premikala, ko pritisnete gumb za način **Freedrive**.

Če je robotova roka vgrajena na ravno mizo ali tla, na tem zaslonu niso potrebne nikakršne spremembe.

Če je robotova roka **vgrajena na strop**, **vgrajena na steno** ali **vgrajena pod kotom**, pa prilagoditve opravite z gumbi.

Z gumbi na desni strani zaslona nastavite kot vgradnje robotove roke. Trije gumbi na zgornji desni strani nastavljaajo kot na **strop** (180°), **steno** (90°), **tla** (0°). Z gumbi **Nagib** nastavite poljuben kot.

Z gumbi na spodnji strani zaslona lahko obrnete vgradnjo robotovo roko, da ustreza dejanski vgradnji.



### OPOZORILO

Uporabite pravilne nastavitve namestitve. S programom shranjujte in naložite namestitveno datoteko.

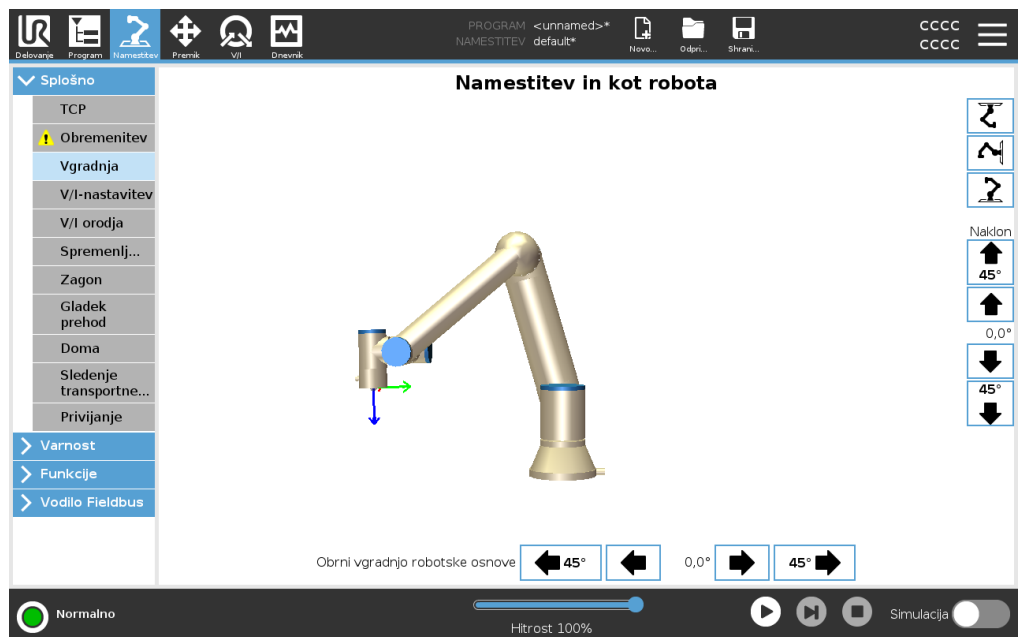

## 25.4. V/I-nastavitev

## Opis

Na zaslonu Nastavitve V/I lahko definirate V/I signale in konfigurirate dejanja z nadzorom zavihka V/I. Tipi V/I signalov so navedeni pri **Vhod** in **Izhod**. Do registrov za splošni namen lahko dostopate preko vmesnika fieldbus, npr. Profinet in EtherNet/IP.

Če omogočite vmesnik za komunikacijo z orodjem (TCI), analogni vhod orodja ni na voljo.

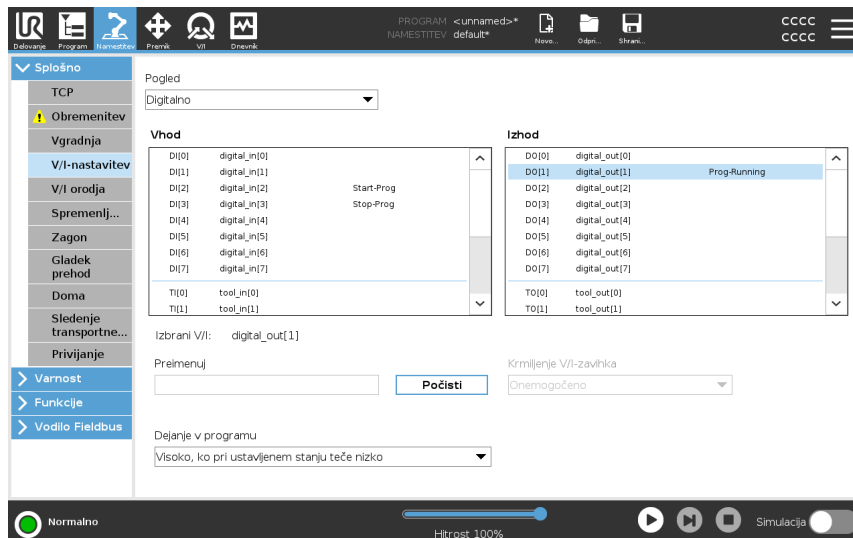

## Tip signala V/I

Če želite omejiti število signalov, navedenih pod **Vhod** in **Izhod**, uporabite spustni meni **View**, da spremenite prikazano vsebino glede na vrsto signala.

## Določanje uporabniško določenih imen

Vhodnim in izhodnim signalom lahko določite imena za lažjo identifikacijo.

1. Izberite zeleni signal.
2. Dotaknite se besedilnega polja za vnos imena signala.
3. Za ponastavitev imena na privzeto vrednost, se dotaknite gumba **Počisti** (Clear).

Navesti morate uporabniško določeno ime za register splošnega namena, da bo na voljo v programu (tj. za ukaz **Wait** ali pogojni izraz ukaza **If**).

Ukaza **Čakaj** oziroma **Če** sta opisana v (24.7.4 Počakaj on page246) in (24.8.4 Če on page263). Poimenovane registre za splošni namen lahko najdete v izbirniku **Vhod** ali **Izhod** na zaslonu **Urejevalnik izrazov**.

## Dejanja V/I in krmiljenje z zavihka V/I

Fizični in Fieldbus digitalni V/I se lahko uporabijo za sproženje dejanja ali za odziv na status programa.

## Krmiljenje V/I-zavihka

Z možnostjo nadzora zavihka V/I določite upravljanje izhoda v zavihku V/I (upravljajo ga lahko programerji ali upravljavci in programerji) ali pa določite, da ga lahko spreminjajo samo programi robota.

**Razpoložljiva dejanja na vhodu**

Ukaz	Dejanje
Začetek	Zažene ali nadaljuje izvajanje trenutnega programa na naraščajočem robu (funkcija je omogočena samo preko oddaljenega nadzora, glejte <a href="#">30.2 Nastavitve on page357</a> )
Ustavi	Ustavi trenutni program na naraščajočem robu
Premor	Ustavi trenutni program na naraščajočem robu
Freedrive	Ko je vhod visok, robot preide v freedrive (podobno kot gumb freedrive). Vnos se prezre, če drugi pogoji ne dovoljujejo proste vožnje.

**OPOZORILO**

Če se robot ustavi med uporabo vhodnega dejanja Start, se robot počasi premakne na prvo točko programa, preden izvede ta program. Če je robot med uporabo vnosa Start zaustavljen, se robot pred nadaljevanjem tega programa počasi premakne v položaj, iz katerega je bil zaustavljen.

**Razpoložljiva dejanja na izhodu**

Dejanje	Izhodno stanje	Stanje programa
Nizko, ko ne deluje	Nizko	Ustavljeno ali začasno ustavljeno
Visoka, ko ne deluje	Visoka	Ustavljeno ali začasno ustavljeno
Visoka med delovanjem, nizka pri ustavljanju	Nizko Visoka	Se izvaja, Ustavljeno ali začasno ustavljeno
Nizko ob nenačrtovanem postanku	Nizko	Program je nenačrtovano prekinjen
Nizko ob nenačrtovanem postanku, sicer Visoko	Nizko Visoka	Program je nenačrtovano prekinjen Teče, ustavljeno ali začasno ustavljeno
Neprekinjen impulz	Preklaplja med visokim in nizkim	Delovanje (začasno ustavite ali zaustavite program, da ohranite stanje impulza)

**Vzrok zaustavitve programa** Do nenačrtovane prekinitve programa lahko pride zaradi katerega koli od navedenih razlogov spodaj:

- Zaustavitev robota
- Napaka
- Kršitev
- Izjema med izvajanjem

## 25.5. Namestitvene spremenljivke

### Opis

Spremenljivke, ustvarjene na zaslonu **Namestitvene spremenljivke**, se imenujejo namestitvene spremenljivke in se lahko uporabljajo kot običajne spremenljivke programa. Namestitvene spremenljivke so posebne, ker ohranijo svoje vrednosti, tudi ko se program ustavi in ponovno zažene in ko izklopite in ponovno vklopite robotovo roko in/ali krmilno omarico.

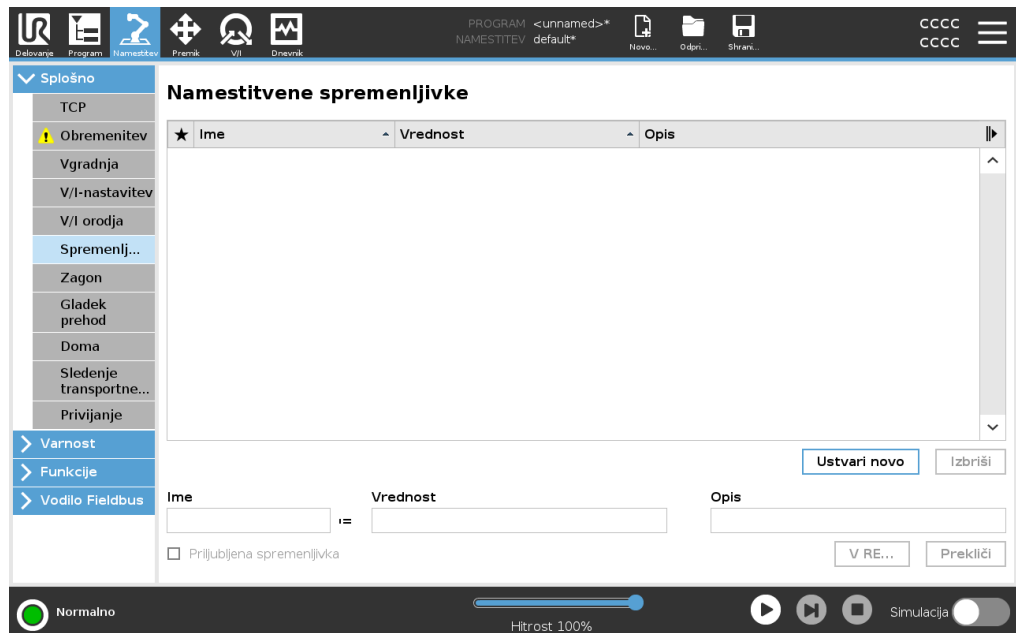

## Ustvarjanje namestitvenih spremenljivk

Ime namestitvene spremenljivke in njene vrednosti so shranjene z namestitvijo, zato je mogoče isto spremenljivko uporabiti v več programih. Namestitvene spremenljivke in njihove vrednosti so med izvajanjem programa samodejno shranjene vsakih 10 minut, prav tako so shranjene med začasno zaustavitvijo ali zaustavitvijo programa.

Postopek ustvarjanja namestitvene spremenljivke

1. Dotaknite se možnosti **Ustvari novo**, novo ime spremenljivke bo predlagano v polju **Ime**.  
Ime spremenljivke lahko spremenite.
2. V polju **Vrednost** vnesite vrednost nove spremenljivke.  
Spremenljivke ne morete shraniti brez vrednosti.
3. Novo namestitveno spremenljivko lahko opišete v polju **Opis**.
4. Novo spremenljivko lahko označite kot priljubljeno tako, da izberete potrditveno polje **Priljubljena spremenljivka**.
5. Dotaknite se gumba **V redu**, da novo spremenljivko dodate na seznam namestitvenih spremenljivk.

## Določitev priljubljenih namestitvenih spremenljivk

Z določitvijo priljubljenih namestitvenih spremenljivk lahko namestitveno spremenljivko določite kot del prikazanih priljubljenih spremenljivk, tako da so pri izbiri na zavihku s spremenljivkami, zaslonu s programom in zaslonom za zagon prikazane samo priljubljene spremenljivke.

Postopek določitve namestitvene spremenljivke kot priljubljene

1. Na vmesniku PolyScope, v glavi se dotaknite **Namestitev**.
2. Pod Splošno izberite **Spremenljivke**.  
Spremenljivke so navedene pod **Namestitvene spremenljivke**.
3. Izberite zelene signale.
4. Izberite potrditveno polje **Priljubljena spremenljivka**.
5. Dotaknite se možnosti **Zagon**, če se želite vrniti na prikaz spremenljivk.

## Upravljanje namestitvenih spremenljivk

Urejanje namestitvenih spremenljivk

1. Izberite zeleno spremenljivko s seznama namestitvenih spremenljivk.
2. Urejate lahko polja **Vrednost**, **Opis** ali **Priljubljena spremenljivka**.  
V tem koraku ni mogoče urejati imena spremenljivke.

Spremembe namestitvenih spremenljivk so vidne takoj.

Brisanje namestitvenih spremenljivk

1. Izberite zeleno spremenljivko in se nato dotaknite **Izbriši**.
2. V potrditvenem oknu izberite **Izbriši spremenljivko**

**Opis  
spremenljivke**

Spremenljivkam lahko dodate podatke tako, da dodate opise spremenljivk v stolpec Opis. Opisi spremenljivk so uporabni za posredovanje namena spremenljivke in/ali pomena njene vrednosti operaterjem, ki uporabljajo zaslon zavihka Zagon, in/ali drugim programerjem.

Opisi spremenljivk (če so uporabljeni) so lahko dolgi največ 120 znakov, prikazani v stolpcu Opis na naslonu zavihka Zagon in zaslonu zavihka Spremenljivke.

Opis spremenljivke je v več vrsticah, da se prilega širini stolpca Opis. Stolpec Opis lahko tudi strnete in razširite z gumbi spodaj.

Strnitev/razširitev stolpca Opis

1. Dotaknite se možnosti **Strni** , da strnete stolpec Opis.
  2. Dotaknite se možnosti **Razširi** , da razširite stolpec Opis.
-

## 25.6. Zagon

Opis

Zaslon Zagon vsebuje nastavitve za samodejno nalaganje in zagon privzetega programa ter za samodejno inicializacijo robotove roke med zagonom.

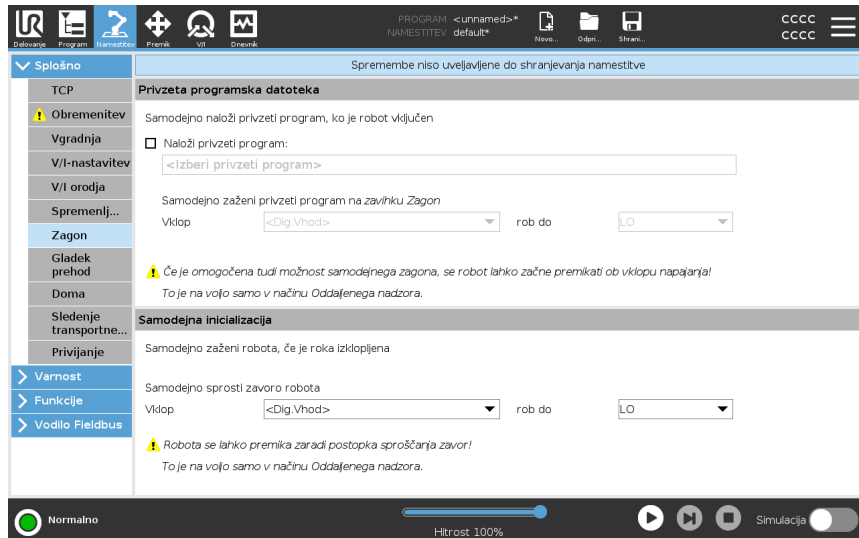

### OPOZORILO

1. Pri samodejnem nalaganju sta omogočena samodejni zagon in samodejna inicializacija, robot zažene program takoj, ko je krmilna omarica vključena, vse dokler se vhodni signal ujema z ravno izbranega signala. Na primer, robni prehod na raven izbranega signala v tem primeru ne bo potreben.
2. Bodite previdni, ko je raven signala nastavljena na NIZKO. Vhodni signali so privzeto nizko, s čimer vodijo program v samodejni zagon brez sprožitve s strani zunanjega signala.
3. Pred zagonom programa, ko sta omogočena samodejni zagon in samodejna inicializacija, morate biti v načinu **Oddaljeni nadzor**.

Nalaganje zagonskega programa

Privzeti program bo naložen po vklopu krmilne omarice. Prav tako se samodejno zažene privzeti program, ko vstopite v zaslon **Zagon programa** (glejte [23 Zavihek Zagon on page 189](#)) in ni naložen noben program.

Začetek zagonskega programa

Privzeti program se samodejno zažene v zaslону **Zagon programa**. Ko je naložen privzeti program in je zaznan robni prenos zunanjega vhodnega signala, se program zažene samodejno.

Ob zagonu je trenutna raven vhodnih signalov nedoločena. Izbira prehoda, ki se ujema z ravno signala ob zagonu takoj zažene program. Ravno tako izhod iz zaslona **Zagon programa** ali dotik na gumb za zaustavitev na Nadzorni plošči onemogoči funkcijo samodejnega zagona, dokler ponovno ne pritisnete gumba za zagon.

## 25.7. V/I orodja

Opis

Upravljanje vmesnika V/I vam omogoča preklp med nadzorom s strani uporabnika in nadzorom s strani URcap.

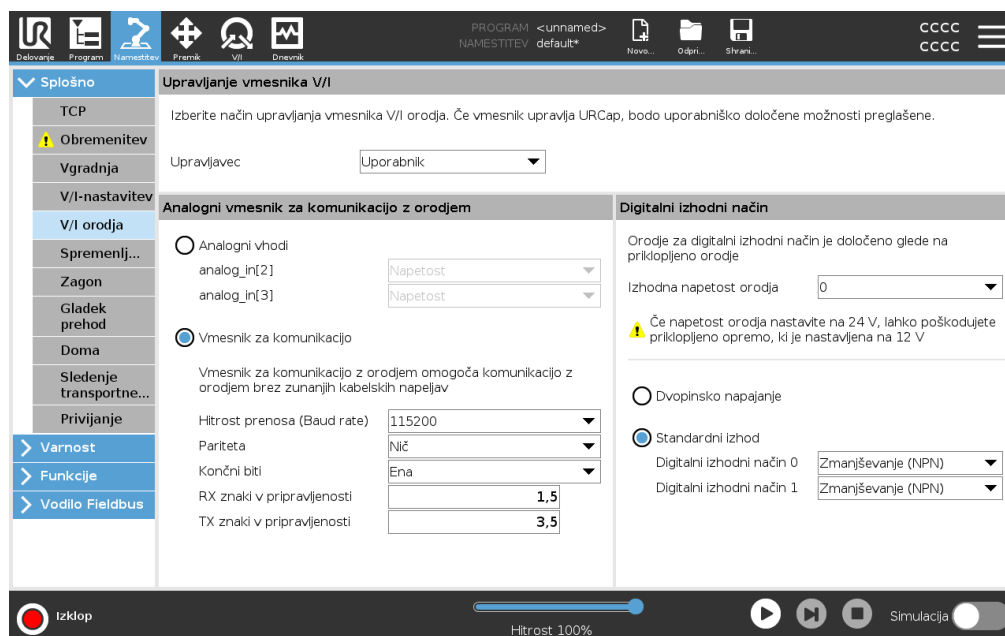

**Upravljanje vmesnika V/I**

1. Dotaknite se zavihka Namestitvev in se pod Splošno dotaknite V/I Orodja.
2. Pod možnostjo Upravljanje vmesnika V/I izberite Uporabnik za dostop do nastavitve analognih vhodov za orodje in/ali načina digitalnih izhodov. Nastavitev URcap odstrani dostop do nastavitve analognih vhodov za orodje in/ali načina digitalnih izhodov.



### OBVESTILO

Če URcap nadzira končni efektor, kot je prejelo, je URcap potrebno nadzirati s strani vmesnika V/I orodja. Izberite URcap s seznama, da mu omogočite nadzor vmesnika V/I orodja.

## 25.7.1. Analogni vnos za komunikacijo z orodjem

**Opis** Vmesnik za komunikacijo z orodjem (TCI) omogoča, da robot komunicira z nameščenim orodjem preko analognega vhoda orodja robota. To odpravi potrebo po zunanji napeljavi.  
Ko je Vmesnik za komunikacijo z orodjem omogočen, so vsi analogni vhodi orodja onemogočeni

**Vmesnik za komunikacijo z orodjem**

1. Dotaknite se zavihka Namestitvev in se pod Splošno dotaknite V/I Orodja.
2. Izberite Vmesnik za komunikacijo za urejanje nastavitvev TCI.  
Ko je TCI omogočen, je analogni vhod orodja onemogočen za V/I-nastavitvev Namestitvev in se ne pojavi na seznamu vhodov. Analogni vhod orodja je onemogočen tudi za programe, kot so Počakaj na možnosti in izraze.
3. V spustnih seznamih pod Vmesnikom za komunikacijo izberite potrebne vrednosti.  
Vse spremembe vrednosti so takoj poslone v orodje. Če se kaka namestitvev razlikuje od tiste, ki jo orodje uporablja, se pojavi opozorilo.

## 25.7.2. Digitalni izhodni način

**Opis** Vmesnik za komunikacijo z orodjem dovoljuje neodvisno konfiguracijo dveh digitalnih izhodov. V vmesniku PolyScope ima vsak pin spustni seznam, ki omogoča nastavljanje izhodnega načina. Na voljo so naslednje možnosti:

- Pogrezanje: To omogoča konfiguracijo pina v NPN ali kot konfiguracijo za pogrezanje. Ko je izhod izključen, pin omogoča da tok teče v tla. To se lahko uporablja v povezavi s pinom PWR za ustvarjanje popolnega tokokroga.
- Izvor: To omogoča konfiguracijo pina v PNP ali kot konfiguracijo za pridobivanje. Ko je izhod vključen, pin zagotavlja vir pozitivne napetosti (to se lahko konfigurira na zavihku V/I). To se lahko uporablja v povezavi s pinom GND (ozemljitev) za ustvarjanje popolnega tokokroga.
- Potisni / Vleci: To omogoča konfiguracijo pina v konfiguracij Potisni / Vleci. Ko je izhod vklopljen, zatič zagotavlja vir pozitivne napetosti (nastavljiv v zavihku IO). To se lahko uporablja v povezavi s pinom GND (ozemljitev) za ustvarjanje popolnega tokokroga. Ko je izhod izključen, pin omogoča da tok teče v tla.

Po tem, ko izberete novo konfiguracijo izhoda, so spremembe uveljavljene. Trenutno naložena konfiguracija je spremenjena, da odraža novo konfiguracijo. Po tem, ko preverite, da izhodi orodja delujejo kot pričakovano, se prepričajte, da shranite namestitvev in tako preprečite izgubo sprememb.

**Dvopinsko napajanje**

Moč dvojnega pina se uporablja kot vir napajanja za orodje. Omogočanje moči dvojnega pina onemogoči privzete digitalne izhode orodja.

---

## 25.8. Gladek prehod

---

**Opis**

Pri preklapljanju med varnostnimi načini med dogodki (npr. Vhod reduciranega načina, Sprožilne ravnine reduciranega načina, Preventivne zaustavitve in Naprava za omogočanje tripoložajnega delovanja) robotova roka skuša uporabiti 0,4 s za ustvarjanje „mehkega“ prehoda. Vedenje obstoječih aplikacij je nespremenjeno, kar se sklada s „trdimi“ nastavitvami. Privzeta nastavitvev datotek nove instalacije je „mehko“.

---

**Nastavitev pospeševanja/zaviranja**

1. Na vmesniku PolyScope, v glavi se dotaknite **Namestitev**.
  2. V stranskem meniju na levi pod **Splošno**, izberite **Gladek prehod**.
  3. Izberite **Hard** za večji pospešek/pojemek ali izberite **Soft** za bolj gladko privzeto nastavitvev prehoda.
- 

## 25.9. Doma

---

**Opis**

Domači položaj je uporabniško določen povratni položaj robotove roke. Ko ga definirate, je Domači položaj na voljo pri ustvarjanju robotovega programa. Domači položaj lahko uporabite za definiranje varnega domačega položaja. (Glejte [22.9 Varni Domači položaj on page 187](#)) Uporabite gumba domačega zaslona za naslednje:

- **Uredi položaj** spremeni domači položaj.
- **Premik sem** premakne robotovo roko na določeni domači položaj.
- **Ničelni položaj** vrne robotovo roko v pokončni položaj.

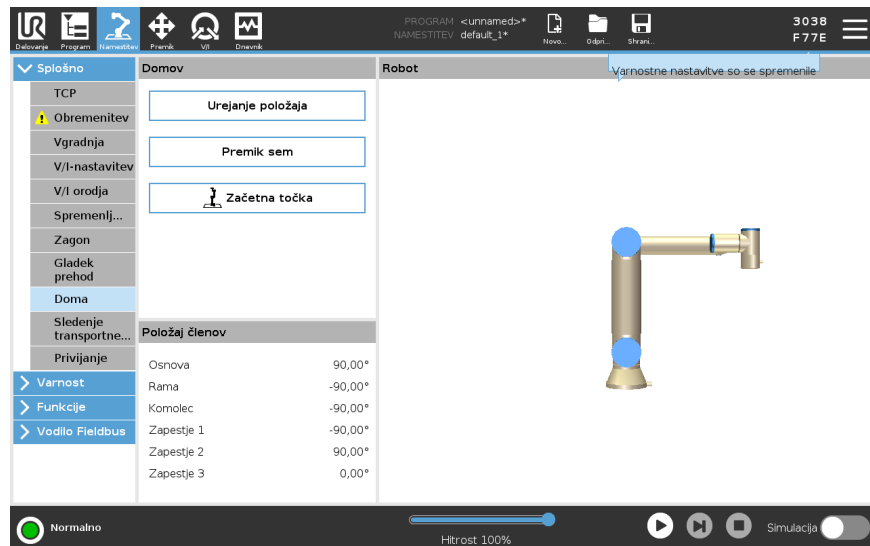
**Določanje  
Domačega  
položaja**

1. Na vmesniku PolyScope, v glavi se dotaknite **Namestitev**.
2. V meniju **Splošno** izberite **Domači položaj**.
3. Dotaknite se **Nastavitev položaja**.
4. Robota lahko učite prek gumbov **Freedrive** (Prosti tek) ali **Prehod**.

## 25.10. Nastavitev sledenja transportnega traku

**Opis**

Nastavitev sledenja transportnemu traku omogoča konfiguracijo gibanja do dveh ločenih transportnih trakov. Nastavitev sledenja traku ponuja možnost za konfiguracijo robota, da le-ta dela z absolutnimi ali stopenjskimi kodirniki, ter na linearnih ali krožnih transportnih trakovih.

### Definiranje transportnega traku

1. V Glavi se dotaknite **Namestitev**.
2. Pod možnostjo **Splošno**, izberite **Sledenje transportnemu traku**.
3. V spustnem seznamu pod možnostjo **Nastavitve sledenja transportnemu traku** izberite **Transportni trak 1** ali **Transportni trak 2**. Naenkrat lahko definirate le en transportni trak.
4. Izberite **Omogoči sledenje transportnega traku**
5. Konfigurirajte **Parametre transportnega traku** in **Parametre sledenja**.

### Parametri transportnega traku

#### *Stopenjski kodirniki*

Ti se lahko priključijo na digitalne vhode 8 do 11. Kodiranje digitalnih signalov poteka pri 40 kHz. S kodirnikom **Kvadrature**, ki zahteva dva vhoda, lahko robot določi hitrost in smer transportnega traku. Če je smer transportnega traku nespremenljiva, se lahko uporabi samo en vhod, ki zaznava *Naraščajoče*, *Padajoče*, ali *Naraščajoče in padajoče* robove, ki določajo hitrost transportnega traku.

#### *Absolutni kodirniki*

Ti so lahko priključeni preko signala MODBUS. Za to je potrebno, da je register digitalnega izhoda MODBUS vnaprej konfiguriran v (razdelek ).

### Parametri sledenja

#### *Linearni transportni trakovi*

Ko je uporabljen linearni transportni trak, mora biti za določanje smeri transportnega traku konfigurirana linijska funkcija v delu **Funkcije** namestitve. Omogočite natančnost tako, da postavite linijsko funkcijo vzporedno na smer transportnega traku, z veliko razdaljo med dvema točkama, ki definirata linijsko funkcijo. Linijsko funkcijo konfigurirate tako, da orodje postavite tesno ob stran transportnega traku, ko ga naučite teh dveh točk. Če je smer linijske funkcije nasprotna premikanju transportnega traku, uporabite gumb **Obrni smer**. Polje **Označbe na meter** prikazuje število označb, ki jih ustvari kodirnik, ko se transportni trak premakne za en meter.

#### *Krožni transportni trakovi*

Pri sledenju krožnemu transportnemu traku je potrebno določiti središčno točko transportnega traku.

1. Določite središčno točko v delu namestitve **Lastnosti** . Polje **Označbe na obrat** mora biti število označb, ki jih ustvari kodirnik, ko transportni trak naredi en poln obrat.
2. Izberite potrditveno polje **Zavrti orodje s transportnim trakom** za usmerjenost orodja, da spremljate vrtenje transportnega traku.

## 25.11. Nastavitev vijačenja

## Opis

Nastavitev vijačenja ponuja možnosti za konfiguracijo robota za delo z industrijskim vijačnikom ali industrijskim vijačnikom za matice. Položaj vijačnika lahko nastavite glede na prirobnico orodja robota in električni vmesnik.

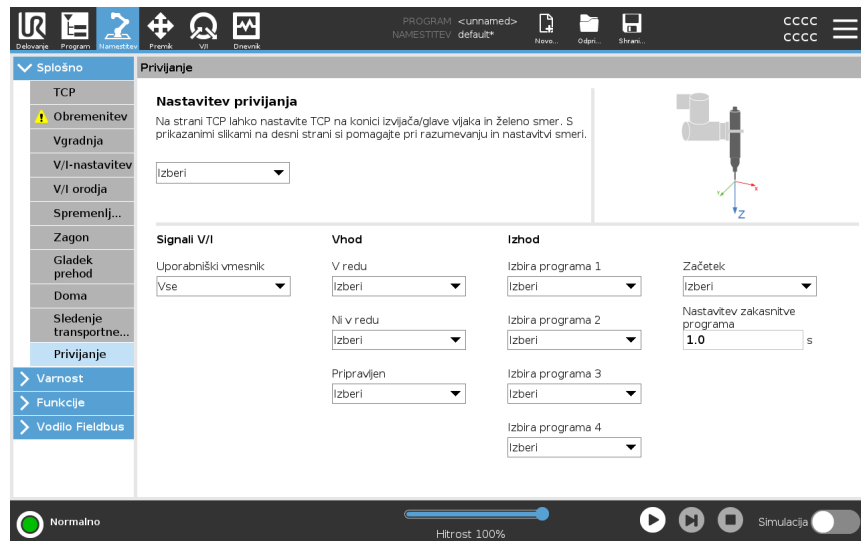

## Konfiguracija vijačnika

V vsakem izhodnem seznamu Izbire programa pod možnostjo Izhod lahko izberete izhod v obliki celega števila za preklop Izbire programa v številčno polje.

1. Na vmesniku PolyScope, v glavi se dotaknete **Namestitev**.
2. Pod možnostjo Splošno izberite **Vijačenje** ali ustvarite lastno TCP za vijačenje, tako da se dotaknete možnosti **TCP** pod Splošno.
3. Pod **Vhod** in **Izhod** konfigurirajte V/I za vaš vijačnik. Uporabite lahko seznam **Vmesnikov** za filtriranje tipa V/I, prikazanih pod Vhod in Izhod.
4. Pri možnosti **Zagon** izberite V/I, ki zaženejo vijačenje.

## Konfiguracija položaja vijačnika

1. Pod možnostjo **Nastavitev vijačenja** uporabite spustni meni za izbiro predhodno določene TCP (glejte [25.1 Konfiguracija TCP on page300](#)), kjer sta možnosti Položaj in Usmerjenost nastavljeni:
  - Položaj konfigurirajte tako, da je vrh orodja vijačnika tam, kjer se dotika vijaka.
  - Usmerjenost konfigurirajte tako, da bo pozitivna smer Z poravnana vzdolž vijakov, ki jih privijate.

Lahko si vizualizirate koordinate X, Y in Z izbrane TCP, da potrdite, da se TCP ujema z nastavkom oz. jamico orodja.

Vozlišče programa vijačenja uporablja pozitivno smer Z izbrane TCP za sledenje vijaku in izračun razdalj.

**Konfiguracija  
vmesnika  
vijačnika**

1. Za spreminjanje prikazane vsebine glede na tip signala uporabite spustni meni **Vmesnik** na vrhu zaslona.
  2. Pod možnostjo **Vhod** konfigurirajte signale, ki jih robot prejema od vijačnika:
    - OK (V redu): Visoko, ko se vijačenje uspešno zaključi, če ni izbrano, ta pogoj ni na voljo v programskem vozlišču Vijačenje
    - Ni v redu: Visoko, ko se vijačenje zaključi z napakami, če ni izbrano, ta pogoj ni na voljo v programskem vozlišču Vijačenje.
    - Ready (Pripravljen): Visoko, ko je vijačnik pripravljen na zagon, če ni izbrano, ta pogoj ni obkljukan
  3. Pod možnostjo **Izhod** konfigurirajte signale, ki jih robot pošilja vijačniku:
    - Začetek: začne privijanje oz. odvijanje vijaka, v odvisnosti izključno od napeljave.
    - Izbira programa: eno celo število, ali do štirje binarni signali, se lahko izberejo za aktivacijo različnih konfiguracij privijanja, shranjenih v vijačniku
    - Odlog izbire programa: čas čakanja, ki se uporabi po spremembi programa vijačnika, namenjen za preverjanje, da je program aktiven
-

**Običajne  
vrednosti  
usmerjenosti**

Vrednosti (v obliki rotacijskega vektorja [rad]) so prikazane v tabeli spodaj.

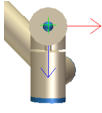
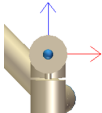
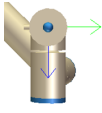
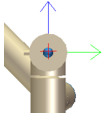
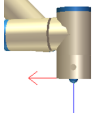
Usmerjenost		
Os vijačenja, vzporedna z negativno Y smerjo prirobnice1 orodja robota		<ul style="list-style-type: none"> <li>• <b>RX:</b> 1,5708 rad</li> <li>• <b>RY:</b> 0,0000 rad</li> <li>• <b>RZ:</b> 0,0000 rad</li> </ul>
Os vijačenja, vzporedna s pozitivno Y smerjo prirobnice2 orodja robota		<ul style="list-style-type: none"> <li>• <b>RX:</b> -1,5708 rad</li> <li>• <b>RY:</b> 0,0000 rad</li> <li>• <b>RZ:</b> 0,0000 rad</li> </ul>
Os vijačenja, vzporedna s pozitivno X smerjo prirobnice3 orodja robota		<ul style="list-style-type: none"> <li>• <b>RX:</b> 0,0000 rad</li> <li>• <b>RY:</b> 1,5708 rad</li> <li>• <b>RZ:</b> 0,0000 rad</li> </ul>
Os vijačenja, vzporedna z negativno X smerjo prirobnice4 orodja robota		<ul style="list-style-type: none"> <li>• <b>RX:</b> 0,0000 rad</li> <li>• <b>RY:</b> -1,5708 rad</li> <li>• <b>RZ:</b> 0,0000 rad</li> </ul>
Os vijačenja, vzporedna s pozitivno Z smerjo prirobnice5 orodja robota		<ul style="list-style-type: none"> <li>• <b>RX:</b> 0,0000 rad</li> <li>• <b>RY:</b> 0,0000 rad</li> <li>• <b>RZ:</b> 0,0000 rad</li> </ul>
Os vijačenja, vzporedna z negativno Z smerjo prirobnice6 orodja robota		<ul style="list-style-type: none"> <li>• <b>RX:</b> 3,1416 rad</li> <li>• <b>RY:</b> 0,0000 rad</li> <li>• <b>RZ:</b> 0,0000 rad</li> </ul>

## 25.12. Varnost

**Opis**

Glejte poglavje: [22 Konfiguracija programske varnosti on page 158.](#)

## 25.13. Funkcije

**Opis**

**Funkcija** je v bistvu predstava objekta, ki je definiran s šest-dimenzionalno pozico (položaj in usmerjenost), relativno na osnovo robota. Funkcijo lahko poimenujete za lažjo prepoznavo.

Nekateri poddeli robotskega programa so sestavljeni iz premikov, izvedenih glede na določene predmete, ki niso osnova robotske roke. Ti objekti so lahko mize, drugi stroji, obdelovalci, vizualni sistemi, praznine ali meje, ki obstajajo v okolici robotove roke.

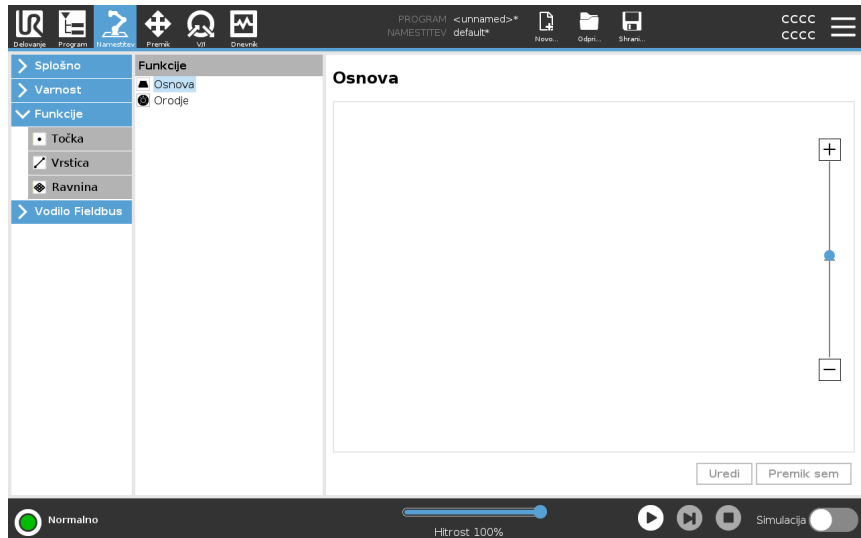

Robot ima dve prednastavljeni funkciji, ki sta navedeni spodaj, z definiranimi pozami v konfiguraciji robotove roke:

- Funkcija osnove se nahaja ob izvoru v središču osnove robota.
- Funkcija orodja se nahaja ob izvoru v središču trenutne TCP.

## Osnovna funkcija

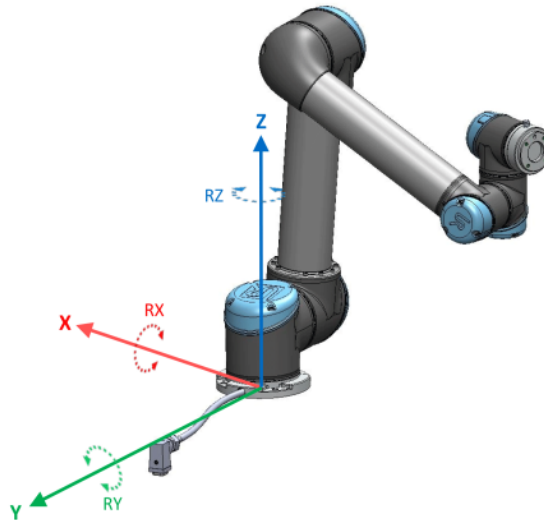

## Funkcija orodja

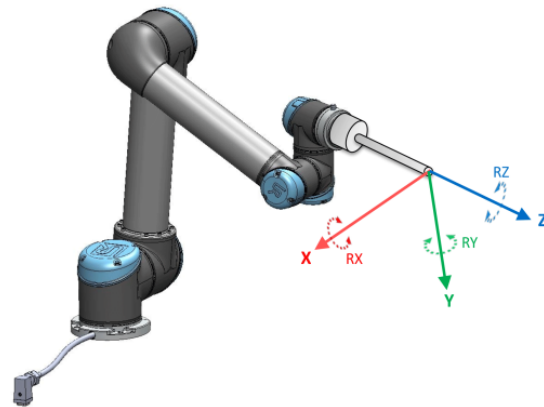

## Podrobnosti

Uporabite funkcijo Točka, funkcijo Linija in/ali funkcijo Ravnina za definicijo poze funkcije.

Te funkcije so določene z metodo, ki uporablja trenutno pozico TCP v delovnem območju. Robota lahko naučite položaje funkcij z uporabo načina Freedrive ali z »impulznim krmiljenjem robota« v želeno pozico.

Najboljša strategija za funkcijo je odvisna od tipa uporabljenega predmeta in zahtev glede natančnosti. Če je le mogoče, uporabite funkcijo Linija ali funkcijo Ravnina, saj imata obe več vhodnih točk. Več vhodnih točk zagotavlja večjo natančnost.

Na primer, za natančno določanje usmerjenosti linearnega transportnega traku določite dve točki Linijske funkcije, ki sta kolikor je mogoče oddaljeni druga od druge. Za določanje linearnega transportnega traku lahko uporabite tudi funkcijo Točka, a morate usmeriti TCP v smer gibanja transportnega traku.

Uporaba več točk za določanje poze mize pomeni, da je usmerjenost odvisna od položajev in ne od usmerjenosti posamezne TCP. Usmerjenost posamezne TCP je težje konfigurirati z visoko natančnostjo.

Za več informacij o dodajanju funkcij, glejte (razdelka: [Dodajanje točke on the next page](#)) in ( [Funkcija ravnine on page325](#)).

## Uporaba funkcij

Ko je funkcija definirana v namestitvi, jo lahko prikličete iz programa robota za povezovanje premikov robota (na primer z ukazi **PremikJ**, **PremikL** in **PremikP**) do funkcije (glejte razdelek).

To dovoljuje enostavno prilagajanje robotovega programa, npr. ko imate več postaj robota, ko se objekt premika, medtem ko program teče ali ko je objekt trajno premaknjen na prizorišče. S prilagoditvijo funkcije objekta se vsi premiki programa, ki so relativni na ta objekt, ustrezno spremenijo.

Za več primerov, glejte razdelke: ([Primer: Ročna posodobitev funkcije za prilagoditev programa on page327](#)) in ([Primer: Dinamična posodobitev poze funkcije on page328](#)).

Ko je funkcija izbrana kot referenca, gumbi Premik orodja za prevajanje in rotacijo delujejo v prostoru izbrane funkcije (glejte [26 Zavihek Premik on page340](#)) in ([Uporaba puščic Premik orodja on page340](#)), odčitavajo koordinate TCP. Na primer, če je miza določena kot funkcija in je v zavihku Premik izbrana kot referenca, puščice za prevajanje (tj. gor/dol, levo/desno, naprej/nazaj) premikajo robota v te smeri, relativno na mizo. Koordinate TCP pa bodo tudi v okviru mize.

- V drevesu funkcij lahko preimenujete Točko, Linijo ali Ravnino z dotikom gumba s svinčnikom.
- V drevesu funkcij lahko izbrišete Točko, Linijo ali Ravnino z dotikom gumba Izbrisi (Delete).

## Uporaba funkcije Premik sem

Dotaknite se **Premik sem**, za premik robotove roke proti izbrani funkciji. Na koncu tega gibanja bosta koordinatni sistem te funkcije in točke TCP sovpadala. **Premik** tukaj je onemogočen, če robotska roka ne more doseči funkcije.

## Funkcija Točka

Točkovna funkcija določa varnostno mejo ali globalno domačo konfiguracijo robotove roke. Poza točkovne funkcije je določena kot položaj in usmerjenost točke TCP.

## Dodajanje točke

1. V možnosti Namestitve izberite **Funkcije**.
2. Pod možnostjo Funkcije izberite **Točka**.

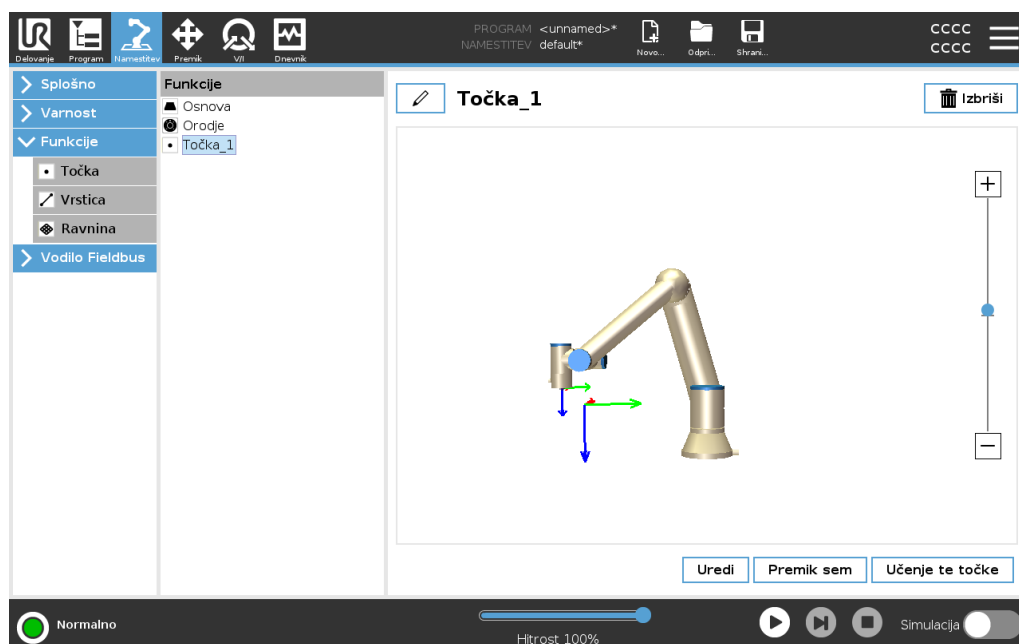

**Funkcija Linija** Linijska funkcija določa linijo, ki ji mora robot slediti. (npr. pri sledenju transportnemu traku). Linija  $l$  je definirana kot os med dvema točkovnima funkcijama  $p1$  in  $p2$ , kot je prikazano na sliki 25.13.

- Dodajanje Linije**
1. V možnosti Namestitvev izberite **Funkcije**.
  2. Pod možnostjo Funkcije izberite **Linija**.

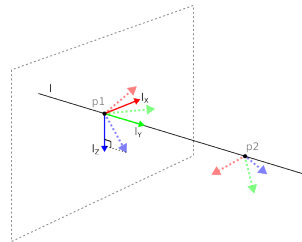
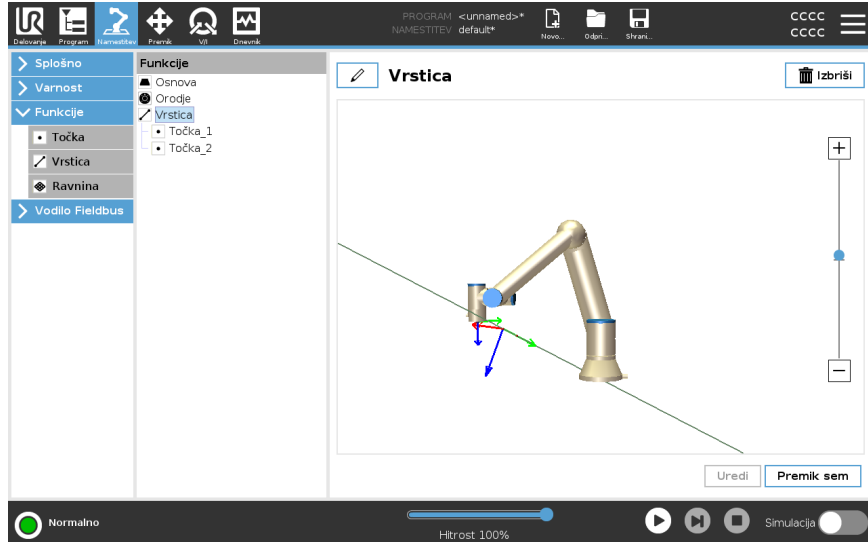

Na sliki lahko vidite os, ki je usmerjena od prve točke proti drugi točki, tvori os  $y$  koordinatnega sistema linije. Os  $z$  je določena s projekcijo osi  $p1$  na ravnino pravokotno na črti. Položaj koordinatnega sistema črte je enak položaju  $p1$ .

**Funkcija ravnine** Funkcijo ravnine izberite, ko obstaja potreba po okvirju z visoko natančnostjo, npr. delu z vizualnim sistemom ali pri izvajanju premikov relativno na mizo.

- Dodajanje ravnine**
1. V možnosti Namestitvev izberite **Funkcije**.
  2. Pod možnostjo Funkcije izberite **Ravnina**.

**Učenje ravnine**

Ko pritisnete gumb ravnine za ustvarjanje nove ravnine, vam vodnik na zaslonu pomaga pri ustvarjanju ravnine.

1. Izbira Origo
2. Premaknite robota za določanje usmerjenosti pozitivne osi x ravnine
3. Premaknite robota za določanje usmerjenosti pozitivne osi y ravnine

Ravnina je določena z uporabo desnega pravila, zato je os z vektorski produkt osi z in osi y, kot je prikazano spodaj.

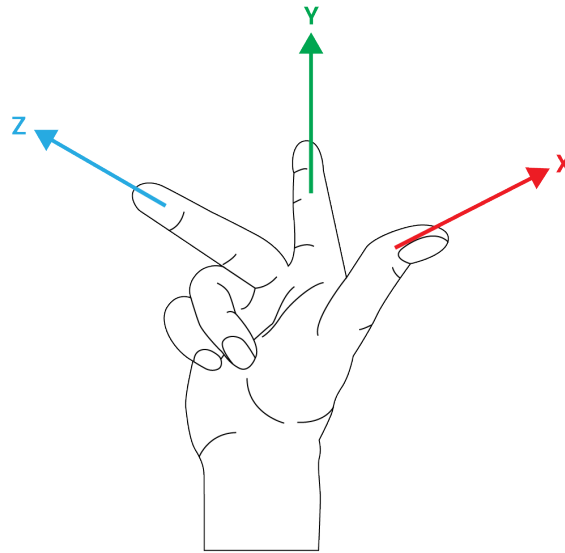
**OBVESTILO**

Ravnino lahko ponovno naučite v nasprotni smeri osi x, če želite da je ravnina normala v nasprotni smeri.

Spremenite obstoječo ravnino tako, da izberete Ravnina in pritisnete na možnost Spremeni ravnino. Takrat boste uporabili isti vodnik za učenje nove ravnine.

**Primer: Ročna posodobitev funkcije za prilagoditev programa**

Pomislite na aplikacijo, kjer je več delov robotovega programa relativnih na mizo. Slika spodaj prikazuje premik od smernih točk wp1 do wp4.

```

Program robota
  MoveJ
    S1
  MoveL # Funkcija: P1_var
    wp1
    wp2
    wp3
    wp4
  
```

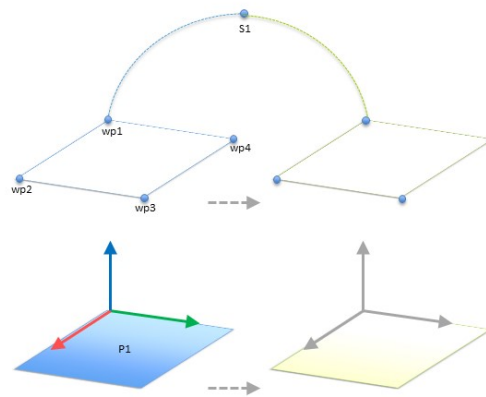

13.1: Preprost program s štirimi točkami poti glede na ravnino funkcij, ki se ročno posodobi s spremembo funkcije

13.2:

Uporaba narekuje, da se program uporabi za več namestitev robota, kadar je položaj mize rahlo razlikuje. Premik, relativen na mizo, je popolnoma enak. Če definiramo položaj mize kot funkcijo *P1* v namestitvi, lahko enostavno uporabimo program z ukazom *PremikL*, konfiguriranim relativno na ravnino, na dodatne robote, tako da zgolj posodobimo namestitev z dejanskim položajem mize. Koncept velja za več Funkcij v aplikaciji, zato, da prilagodljivi program razreši iste naloge na več robotih, čeprav bi se druga ključna mesta v delovnem območju razlikovala med namestitvami.

**Primer:**  
Dinamična  
posodobitev poze  
funkcije

Pomislite na podobno aplikacijo, kjer se mora robot za rešitev naloge premikati v določenem vzorcu po površini mize za izvedbo določene naloge.

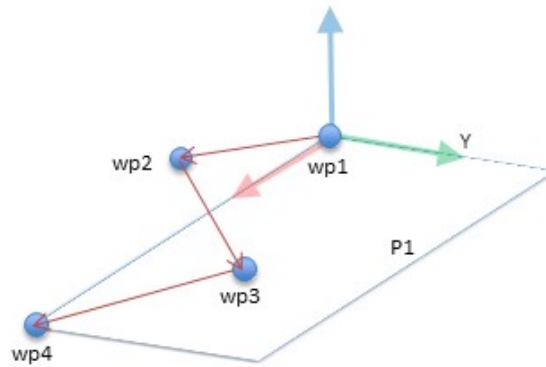

Ukaz *MoveL* s štirimi točkami poti glede na funkcijo ravnine

Program robota

```

MoveJ
  wp1
  y = 0,01
  o = p[0,y ,0,0,0,0]
  P1_var = pose_trans(P1_var, o)
MoveL # Funkcija: P1_var
  wp1
  wp2
  wp3
  wp4
  
```

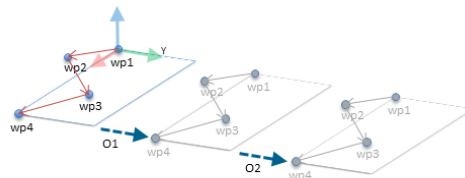

13.3: Uporaba odmika na funkcijo ravnine

13.4:

Program robota

```

MoveJ
  S1
  if (digital_input[0]) then
    P1_var = P1
  else
    P1_var = P2
MoveL # Feature: P1_var
  wp1
  wp2
  wp3
  wp4
  
```

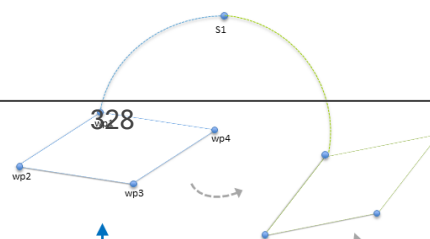

## 25.13.1. Urejanje Funkcij

### Opis

Urejanje Funkcij je alternativni način za dodajanje funkcij k namestitvi in/ali urejanje obstoječih funkcij.

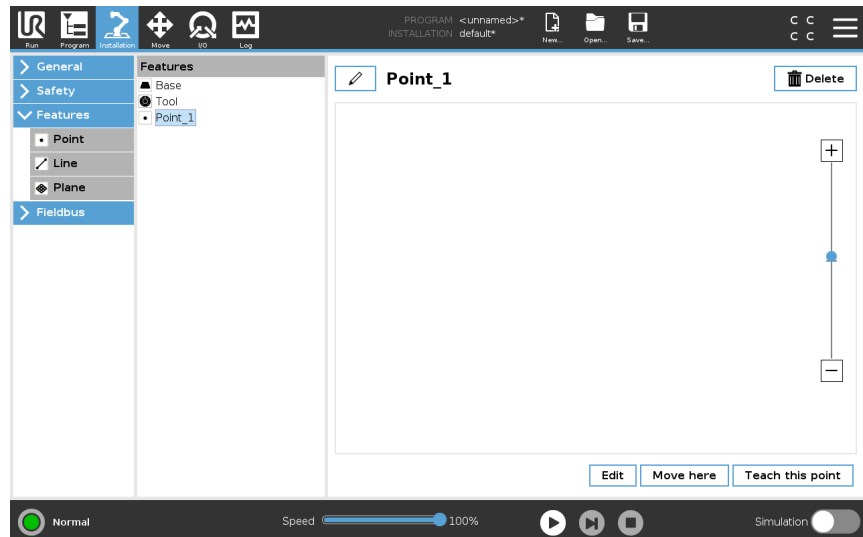

Z možnostjo Uredi lahko namestite ali premaknete funkcije, brez da bi premaknili robotovo roko, tako da lahko funkcijo namestite izven dosega robotove roke.

### Urejanje točke

Urejate lahko določeno ali nedoločeno točko. Urejanje nedoločene točke spremeni stanje v določeno točko.

1. V možnosti Namestitvev se dotaknite **Funkcije**.
2. Pod Funkcije se dotaknite možnosti **Točka**, da dodate točko na drevo programa.
3. Dotaknite se možnosti **Uredi**, če želite na zaslonu za urejanje spreminjati položaj in rotacijo točke

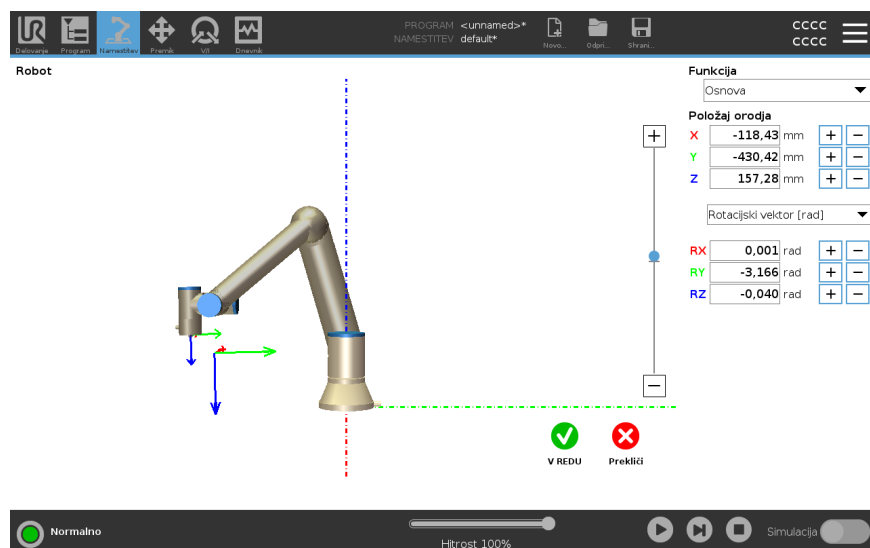

**Urejanje linije**

Linija je v programskem drevesu prikazana kot 2 točki. Definirate morate vsako točko.

1. V možnosti Namestitvev se dotaknite **Funkcije**.
2. Pod Funkcija se dotaknite možnosti **Linija**, da dodate linijo na drevo programa.
3. Linija je sestavljena iz dveh točk:
  - Dotaknite se ene točke za urejanje teh koordinat, nato se dotaknite druge točke linije za urejanje teh koordinat.

**Urejanje ravnine**

1. V možnosti Namestitvev se dotaknite **Funkcije**.
2. Pod Funkcija se dotaknite možnosti **Ravnina**, da dodate ravnino na drevo programa.
3. Dotaknite se možnosti **Uredi**, če želite na zaslonu za urejanje spreminjati položaj in rotacijo ravnine

## 25.14. Vodilo Fieldbus

**Opis**

Tukaj lahko nastavite družino industrijskih računalniških mrežnih protokolov, ki se lahko uporabljajo za porazdeljeni nadzor, ki ga vmesnik PolyScope sprejema v realnem času: MODBUS, Ethernet/IP in PROFINET.

### 25.14.1. Nastavitev odjemalca MODBUS V/I

**Opis**

Tukaj lahko nastavite (nadrejene) signale odjemalca MODBUS. Povezave s strežniki (ali podrejenimi enotami) MODBUS na določenem naslovu IP se lahko ustvarijo z vhodnimi/izhodnimi signali (registri ali digitalno). Vsak signal ima enkratno ime, zato ga lahko uporabljate v programih.

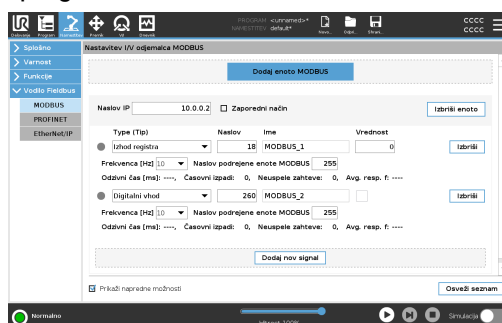
**Osveži**

S pritiskom na ta gumb osvežite vse povezave MODBUS. Osveževanje izključi vse enote modbus in jih ponovno priključi. Vsa statistika je pobrisana.

- 
- Dodaj enoto** S pritiskom na ta gumb dodate novo enoto MODBUS.
- 
- Izbriši enoto** Pritisnite ta gumb, če želite izbrisati enoto MODBUS in vse signale, ki so dodani enoti.
- 
- Nastavi IP enote** Tukaj je prikazan naslov IP enote MODBUS. Pritisnite gumb, če ga želite spremeniti.
- 
- Zaporedni način** *Na voljo samo, ko je izbrana možnost Prikaži napredne možnosti.* Potrditev tega okvirčka prisili odjemalca modbus, da počaka na odziv, pred pošiljanjem naslednje zahteve. Pri nekaterih enotah modbus je ta način obvezen. Vkllop te možnosti lahko pomaga, ko imate več signalov in povečano frekvenco zahtev, kar povzroči izpade signalov.  
Dejanska frekvenca signalov je lahko nižja od zahtevane, ko je v zaporednem načinu določenih več signalov. Dejansko frekvenco signalov lahko spremljate v statistiki signala. Indikator signala se obarva rumeno, če je dejanska frekvenca signala manj kot polovica vrednosti, izbrane v spustnem seznamu **Frekvenca**.
- 
- Dodaj signal** S pritiskom na ta gumb dodate signal k ustrezni enoti MODBUS.
- 
- Izbriši signal** S pritiskom na ta gumb izbrišete signal MODBUS iz ustrezne enote MODBUS.
-

**Nastavitev vrste signala** S tem spustnim menijem lahko izberete vrsto signala. Na voljo so naslednje vrste:

<i>Digitalni vhod</i>	Digitalni vhod (tuljava) je enobitna količina, ki se odčita iz enote MODBUS na tuljavi, določeni v naslovnem polju signala. Uporablja se funkcijska koda 0x02 (Read Discrete Inputs).
<i>Digitalni izhod</i>	Digitalni izhod (tuljava) je enobitna količina, ki jo je mogoče nastaviti na visoko ali nizko. Preden uporabnik nastavi vrednost tega izhoda, se vrednost odčita z oddaljene enote MODBUS. To pomeni, da se uporablja funkcijska koda 0x01 (Read Coils). Ko je izhod nastavljen s programom robota ali s pritiskom na gumb <b>set signal value</b> , se uporablja funkcijska koda 0x05 (Write Single Coil) naprej.
<i>Vnos v register</i>	Vnos registra je 16-bitna količina, prebrana z naslova, določenega v naslovnem polju. Uporablja se funkcijska koda 0x04 (Read Input Registers).
<i>Registriraj izhod</i>	Izhod registra je 16-bitna količina, ki jo lahko nastavi uporabnik. Preden je vrednost registra nastavljena, se vrednost odčita z oddaljene enote MODBUS. To pomeni, da se uporablja funkcijska koda 0x03 (Read Holding Registers). Ko je izhod nastavljen s programom robota ali z določitvijo vrednosti signala v polju <b>nastavljena vrednost signala</b> , se za nastavitev vrednosti na oddaljeni enoti MODBUS uporabi funkcijska koda 0x06 (Write Single Register).

**Nastavi naslov signala** To polje prikazuje naslov oddaljenega strežnika MODBUS. Če želite izbrati drugačen naslov, uporabite zaslonsko številsko tipkovnico. Veljavni naslovi so odvisni od proizvajalca in konfiguracije enote MODBUS.

**Nastavi vrsto signala** Z uporabo tipkovnice na zaslonu lahko uporabnik signal poimenuje. To ime se uporablja, kadar je signal uporabljen v programu.

**Vrednost signala** Tukaj je prikazana trenutna vrednost signala. Pri signalih registra je vrednost izražena kot nepodpisano celo število. Za izhodne signale lahko z gumbom nastavite zeleno vrednost signala. Za izhod registra mora biti vrednost, ki jo zapišemo enoti, dana kot nepodpisano celo število.

**Stanje  
povezljivosti  
signala**

Ta ikona prikazuje, ali je signal mogoče pravilno prebrati/napisati (zeleno) ali če se enota nepričakovano odzove ali ni dosegljiva (sivo). Kadar je sprejet odgovor o izjemi enote MODBUS, se izpiše koda odgovora. Odgovori o izjemah MODBUS-TCP so:

<i>E1</i>	NEVELJAVNA FUNKCIJA (0X01) Funkcijska koda iz poizvedbe ni dovoljena na strežniku (oz. podrejeni enoti).
<i>E2</i>	NEDOVOLJEN PODATKOVNI NASLOV (0x02) Koda funkcije, prejeta v poizvedbi, ni dovoljeno dejanje za strežnik (ali podrejenega), preverite, ali vneseni naslov signala ustreza nastavitvi oddaljenega strežnika MODBUS.
<i>E3</i>	NEVELJAVNA VREDNOST PODATKOV (0X03) Vrednost iz podatkovnega polja poizvedbe ni dovoljena na strežniku (oz. podrejeni enoti); preverite, da je vnesena vrednost signala veljavna za določeni naslov oddaljenega strežnika MODBUS.
<i>E4</i>	NAPAKA PODREJENE NAPRAVE (0x04) Prišlo je do nepopravljive napake, ko je strežnik (ali podrejeni) poskušal izvesti zahtevano dejanje.
<i>E5</i>	POTRDITEV (0x05) Specializirana uporaba v povezavi s programskimi ukazi, poslanimi oddaljeni enoti MODBUS.
<i>E6</i>	PODREJENA NAPRAVA ZASEDENA (0x06) Specializirana uporaba v povezavi s programskimi ukazi, poslanimi na oddaljeno MODBUS enoto, podrejena (strežnik) se zdaj ne more odzvati.

**Prikaži napredne  
možnosti**

To potrditveno polje prikaže/skrije napredne možnosti za vsak signal.

## Napredne možnosti

<i>Posodobi pogostost</i>	Ta meni lahko uporabite za spreminjanje frekvence posodabljanja signala. To pomeni frekvenco, s katero se pošljejo zahteve oddaljeni enoti MODBUS za odčitavanje ali zapisovanje vrednosti signala. Ko je frekvenca nastavljena na 0, se zahteve za modbus začnejo na zahtevo z uporabo funkcij skripte <i>modbus_get_signal_status</i> , <i>modbus_set_output_register</i> in <i>modbus_set_output_signal</i> .
<i>Podrejeni naslov</i>	To besedilno polje lahko uporabite za nastavev določenega podrejenega naslova za zahteve, ki ustrezajo določenemu signalu. Vrednost mora biti v razponu 0-255 oba vključena, privzeta vrednost pa je 255. Če spremenite to vrednost, je priporočljivo, da pri spreminjanju podrejenega naslova preverite priročnik oddaljene naprave MODBUS, da preverite njeno funkcionalnost.
<i>Število ponovnih povezav</i>	Število, kolikokrat je bila povezava TCP zaprta in ponovno povezana.
<i>Stanje povezave</i>	Stanje povezave TCP.
<i>Odzivni čas [ms]</i>	Čas med poslanim zahtevkom za modbus in prejetim odgovorom - to se posodobi le, ko je komunikacija aktivna.
<i>Napake paketov MODBUS</i>	Število prejetih paketov, ki so vsebovali napake (tj. neveljavna dolžina, manjkajoči podatki, napaka TCP vtičnice).
<i>Zakasnitve</i>	Število zahtev za modbus, ki niso prejele odgovora.
<i>Zahteve niso uspele</i>	Število paketov, ki jih ni bilo mogoče poslati zaradi neveljavnega stanja vtičnice.
<i>Dejanska frekvenca</i>	Povprečna frekvenca posodobitev stanja odjemalskega (glavnega) signala. Ta vrednost se ponovno izračuna vsakič, ko signal prejme odgovor od strežnika (ali podrejenega).

Vsi števcji štejejo do 65535, nato se obrnejo nazaj na 0.

## 25.14.2. EtherNet/IP

**Opis**

EtherNet/IP je omrežni protokol, ki omogoča povezavo robota z industrijsko napravo EtherNet/IP Scanner.

Če je povezava omogočena, lahko izberete dejanje, ki se izvede, ko program izgubi povezavo s čitalcem EtherNet/IP.

Na voljo so naslednje možnosti:

<i>Brez</i>	PolyScope prezre izgubo povezave EtherNet/IP in program se še naprej izvaja.
<i>Premor</i>	PolyScope ustavi trenutni program. Program se nadaljuje od tam, kjer se je ustavil.
<i>Ustavi</i>	PolyScope ustavi trenutni program.

### 25.14.3. PROFINET

**Opis**

PROFINET je omrežni protokol, ki omogoča ali onemogoča povezavo robota z industrijskim krmilnikom V/I PROFINET.

Če je povezava omogočena, lahko izberete dejanje, ki se izvede, ko program izgubi povezavo s krmilnikom V/I PROFINET.

Na voljo so naslednje možnosti:

<i>Brez</i>	Vmesnik PolyScope bo prezrl izgubo povezave PROFINET in nemoteno nadaljeval s programom.
<i>Premor</i>	PolyScope ustavi trenutni program. Program se nadaljuje od tam, kjer se je ustavil.
<i>Ustavi</i>	PolyScope ustavi trenutni program.

Če orodje za inženiring (npr. portal TIA) PROFINET oddaja signal DCP Flash modulu robota PROFINET ali napravi PROFISafe, bo v vmesniku Polyscope prikazano pojavno okno.

### 25.14.4. PROFISafe

**Opis**

Omrežni protokol PROFSafe (izveden v različici 2.6.1) omogoča komunikacijo robota z varnostnim krmilnikom PLC po standardu ISO 13849, kat. Zahteve 3 PLd. Robot sporoča podatke o varnostnem stanju varnostnemu krmilniku PLC, nato sprejme podatke za sprožitev varnostnih funkcij kot so: zaustavitev v sili ali reducirani način. Vmesnik PROFSafe je varna omrežna alternativa za povezavo brez potrebe po velikem številu žic za povezavo s pini V/I v krmilni omarici robota. Vmesnik PROFSafe je na voljo samo pri robotih z omogočeno licenco, ki jo lahko dobite pri svojem lokalnem zastopniku in nato prenesete prek [myUR](#). Za več informacij o registraciji robota in aktivaciji licence si preberite [Registracija robota in datoteka z licenco on page362](#).

**Napredne možnosti**

Nadzorno sporočilo varnostnega vmesnika PLC vsebuje vse podatke iz tabele spodaj.

Signal	Opis
E-Stop by system	Uveljavi sistem e-stop.
Zaščitna zaustavitev	Uveljavi varnostno zaustavitev.
Ponastavitev zaščitne zaustavitve	Ponastavi zaščitno stanje zaustavitve (pri prehodu z nizke na visoko v samodejnem načinu), če je vhod zaščitne zaustavitve predhodno izbrisan.
Zaščitite samodejno zaustavitev	Zagotavlja varnostno zaustavitev, če robot deluje v samodejnem načinu. Samodejna zaustavitev zaščite se uporablja le, če je konfigurirana naprava s 3 položaji, ki omogoča (3PE). Če ni konfigurirana nobena 3PE naprava, zaščitni stop auto deluje kot običajni zaščitni stop vhod.
Ponastavitev zaščitne zaustavitve Auto	Ponastavi zaščito samodejnega stanja zaustavitve (pri prehodu z nizke na visoko, ko je v samodejnem načinu), če so zaščitni samodejni vhodi zaustavitve predhodno izbrisani.
Reduciran način	Aktivira varnostne omejitve zmanjšanega načina.
Način delovanja	Aktivira ročni ali samodejni način delovanja. Če je varnostna konfiguracija "Izbira načina delovanja prek PROFSafe" onemogočena, se to polje izpusti iz kontrolnega sporočila PROFSafe.

**Napredne možnosti**

Sporočilo o stanju, poslano varnostnemu PLC-ju, vsebuje informacije v spodnji tabeli.

Signal	Opis
Ustavi se, mačka. 0	Robot izvaja ali je zaključil varnostno zaustavitev kategorije 0; Trda zaustavitev s takojšnjo odstranitvijo moči na roki in motorjih.
Ustavi se, mačka. 1	Robot izvaja ali je zaključil varnostno zaustavitev kategorije 1; Nadzorovana zaustavitev, po kateri motorji ostanejo v stanju izklopa z vklopljenimi zavorami.
Ustavi se, mačka. 2	Robot izvaja ali je zaključil varnostno zaustavitev kategorije 2; Nadzorovana zaustavitev, po kateri motorji ostanejo v stanju vklopa.
Kršitev	Robot se ustavi, ker varnostni sistem ni v skladu s trenutno določenimi varnostnimi omejitvami.
Napaka	Robot se ustavi zaradi nepričakovane izjemne napake v varnostnem sistemu.
E-stop po sistemu	Robot se ustavi zaradi enega od naslednjih pogojev: <ul style="list-style-type: none"> <li>• varnostni PLC, povezan prek PROFIsafe, ima uveljavljeno e-stop na ravni sistema.</li> <li>• modul, priključen na krmilno omarico, je potrdil e-stop na ravni sistema.</li> <li>• enota, priključena na sistem e-stop nastavljen varnostni vhod krmilne omarice, ima uveljavljeno e-stop na ravni sistema.</li> </ul>
E-stop z robotom	Robot se ustavi zaradi enega od naslednjih pogojev: <ul style="list-style-type: none"> <li>• Gumb e-stop obeska za učenje je pritisnjen.</li> <li>• Gumb za zaustavitev v sili, povezan z nenastavljivim varnostnim vhodom zaustavitve sistema v sili na krmilni omarici, je pritisnjen.</li> </ul>
Zaščitna zaustavitev	Robot se ustavi zaradi enega od naslednjih pogojev: <ul style="list-style-type: none"> <li>• Varnostni PLC, povezan prek PROFIsafe, je potrdil varnostno zaustavitev.</li> <li>• Enota, povezana z varovalnim stop vhodom krmilne omarice, ki ga ni mogoče konfigurirati, je vzpostavila varovalni stop.</li> <li>• Enota, povezana z varnostnim stop nastavljenim varnostnim vhodom krmilne omarice, je potrdila varnostni stop.</li> </ul> <p>Signal sledi semantiki ponastavitve zaščite. Za ponastavitev tega signala se uporabi konfigurirana funkcija za ponastavitev zaustavitve zaščite.</p> <p>PROFIsafe pomeni uporabo funkcije zaščitne ponastavitve.</p>

Napredne  
možnosti

Signal	Opis
Zaščitite samodejno zaustavitev	<p>Robot se ustavi, ker deluje v samodejnem načinu in zaradi enega od naslednjih pogojev:</p> <ul style="list-style-type: none"> <li>Varnostni PLC, povezan prek PROFIsafe, je potrdil samodejno zaustavitev zaščite.</li> <li>Enota, priključena na varnostni zaustavitveni samodejni varnostni vhod krmilne omarice, ima uveljavljen varnostni zaustavitveni samodejni vhod.</li> </ul> <p>Signal sledi semantiki ponastavitve zaščite. Za ponastavitev tega signala se uporabi konfigurirana funkcija za ponastavitev zaustavitve zaščite PROFIsafe pomeni uporabo funkcije zaščitne ponastavitve</p>
Zaustavitev 3PE	<p>Robot se ustavi, ker deluje v ročnem načinu in zaradi enega od naslednjih pogojev:</p> <ul style="list-style-type: none"> <li>Uporabljate 3PE TP in noben od gumbov ni v srednjem položaju.</li> <li>Naprava za omogočanje v 3 položajih, povezana z nastavljivim varnostnim vhodom krmilne omarice, je potrdila zaustavitev 3PE.</li> </ul>
Način delovanja	<p>Prikaz trenutnega načina delovanja robota. Ta način je lahko: Onemogočeno (0), Samodejno (1) ali Ročno (2).</p>
Reduciran način	<p>Trenutno so aktivne znižane varnostne omejitve načina.</p>
Nastavljena je aktivna omejitev	<p>Aktivni nabor varnostnih omejitev. To je lahko: Normalno (0), Zmanjšano (1) ali Okrevanje (2).</p>
Premikanje robota	<p>Robot se premika. Če se člen premika s hitrostjo 0,02 rad/s ali hitreje, se robot premika.</p>
Varen domači položaj	<p>Robot je v mirovanju (robot se ne premika) in v položaju, ki je opredeljen kot varen domači položaj.</p>

## Konfiguracija vmesnika PROFIsafe

Konfiguracija vmesnika PROFIsafe je povezana s programiranjem varnostnega vmesnika PLC, vendar z malo nastavljanja robota.

1. Robota povežite v zaupanja vredno omrežje, ki dostopa do varnostnega vmesnika PLC.
2. Na vmesniku PolyScope, v Glavi se dotaknite **Namestitev**.
3. Dotaknite se možnosti Varnost, izberite **PROFIsafe** in opravite potrebno konfiguracijo.

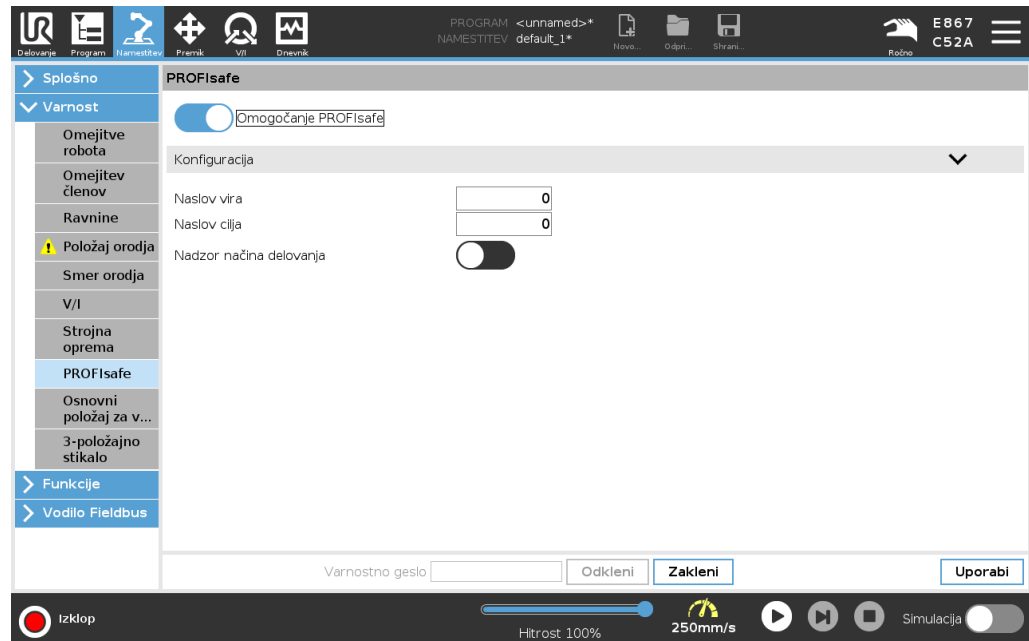

## Omogočanje PROFIsafe

1. Vnesite varnostno geslo robota in se dotaknite možnosti **Odkleni**.
2. Z gumbom za omogočanje stikala vklopite vmesnik PROFIsafe.
3. Vnesite naslov vira in naslov cilja v ustrezni polji.

Ti naslovi so lahko poljubni, uporabljajo se za medsebojno identifikacijo robota in varnostnega vmesnika PLC.

4. Nadzor načina delovanja lahko preklopite v položaj VKLOP, če želite, da vmesnik PROFIsafe nadzira način delovanja robota.

Samo en vir lahko nadzira način delovanja robota. Ko je omogočen nadzor prek vmesnika PROFIsafe, so drugi viri za nadzor delovanja onemogočeni.

Robot je zdaj pripravljen za komunikacijo z varnostnim vmesnikom PLC.

Ne morete sprostiti zavor robota, če se PLC ne odziva ali če je napačno konfiguriran.

# 26. Zavihek Premik

## Opis

Na zaslonu zavihka Premik lahko neposredno premaknete (nastavite) robotovo roko tako, da prestavite/obrnete orodje robota ali premaknete posamezne člene robota.

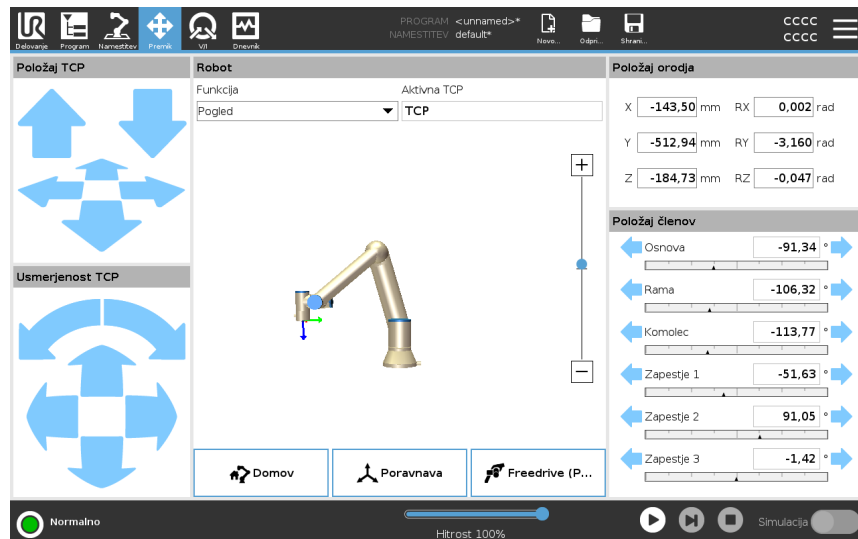

## Uporaba puščic Premik orodja

Pridržite kateri koli gumb puščic **Premik orodja**, če želite robotovo roko premakniti v določeno smer.

- **Puščice za prevod** (zgornje) premaknejo prirobnico orodja robota v označeno smer.
- **Puščice za rotacijo** (spodnje), spremenijo usmerjenost orodja v označeno smer. Točka rotacije je središčna točka orodja (TCP), tj. točka na koncu robotske roke, ki orodju zagotovi značilno točko. TCP je prikazan kot majhna modra kroglica.

## Robot

Če se trenutni položaj središčne točke orodja (TCP) robota približa varnostni ali sprožilni ravnini, ali je usmerjenost orodja robota blizu meja usmerjenosti orodja (glejte [Varnostne ravnine Načini on page 174](#)), se prikaže 3D predstavitev meje. Vizualizacija omejitev meja je onemogočena med izvajanjem programa.

Varnostne ravnine so predstavljene z rumeno in črno barvo in z majhno puščico, ki predstavlja stran ravnine, na katero je možno namestiti središčno točko orodja robota.

Sprožilne ravnine so prikazane z modro in zeleno barvo in majhno puščico, ki kaže na eno stran ravnine, kjer so aktivne meje **normalnega** načina (glejte [22.5 Načini programske varnosti on page 163](#)).

Meja orientacije orodja je vizualizirana s sferičnim stožcem skupaj z vektorjem, ki označuje trenutno orientacijo robotskega orodja. Notranjost stožca predstavlja dovoljeno območje za orientacijo orodja (vektor).

Ko robot TCP ni več v bližini meje, 3D predstavitev izgine. Če TCP krši ali je zelo blizu kršitve meje vrednosti, se vizualizacija meje obarva rdeče.

<b>Funkcija</b>	Možnost <b>Funkcija</b> omogoča nastavitve krmiljenja robotove roke glede na funkcije <b>Pogled</b> , <b>Osnova</b> ali <b>Orodje</b> . Za najboljši občutek upravljanja robotove roke lahko izberete funkcijo <b>Pogled</b> in s <b>Puščicami za rotacijo</b> obrnete zorni kot 3D-risbe, da se ujema z vašim pogledom na pravo robotovo roko.
<b>Aktivna TCP</b>	V polju <b>Robot</b> , pod možnostjo <b>Aktivna TCP</b> , je prikazano ime trenutno aktivne središčne točke orodja Središčna točka orodja (TCP).
<b>Doma</b>	Z gumbom <b>Domov</b> dostopate do zaslona <b>Premik robota v položaj</b> , kjer lahko pritisnete in zadržite gumb <b>Samodejno</b> (glejte <a href="#">Premakni robota do on page193</a> ) za premik robota v položaj, ki ste ga prehodno definirali v namestitvi (glejte <a href="#">Določanje Domačega položaja on page317</a> ). Privzeta nastavitve gumba Domov vrne robotovo roko v pokončni položaj (glejte <a href="#">25.9 Doma on page316</a> ).
<b>Freedrive (Prostitek)</b>	Zaslonski gumb <b>Freedrive</b> omogoča, da robotovo roko povlečete v zeleni položaj oz. lego.
<b>Poravnava</b>	Gumb <b>Poravnava</b> omogoča, da se os Z aktivne TCP poravnava z izbrano funkcijo.
<b>Položaj orodja</b>	Okvirčki z besedilom prikazujejo celotne vrednosti koordinat TCP, relativne na izbrano funkcijo. Konfigurirate lahko več imenovanih TCP-jev (glejte ). Dotaknete se lahko tudi možnosti <b>Uredi pozo</b> , za dostop do zaslona <b>Urejevalnika poz</b> .
<b>Položaj členov</b>	Polje <b>Položaj spoja</b> vam omogoča neposreden nadzor posameznih spojev. Vsak spoj se premika vzdolž privzetega mejnega območja spojev od $-360^\circ$ do $+360^\circ$ , ki ga določa vodoravna prečka. Ko je omejitev dosežena, člena ne morete več premakniti. Člene lahko konfigurirate z dometom položajev, ki se razlikuje od privzetega (glejte <a href="#">22.6.2 Omejitev členov on page167</a> ), ta obseg je na vodoravni vrstici označen z rdečim območjem.

## Uporaba gumba Freedrive za zaslonu zavihka Premik

Gumb **Freedrive** se uporablja samo v aplikacijah, če to dovoljuje ocena tveganja.



### OPOZORILO

Nepravilna konfiguracija nastavitve pritrditve lahko povzroči neželjeno premikanje robotove roke, ko uporabite gumb **Freedrive**.

- Nastavitve bremena in nastavitve namestitve robota morajo biti ustrezno nastavljene pred uporabo funkcije **Freedrive**.
- Osebe se mora zadrževati zunaj dosega robotove roke, če je **Freedrive** v uporabi.



### OPOZORILO

Nepravilna konfiguracija nastavitve namestitve lahko poveča tveganje padca robotove roke med uporabo funkcije **Freedrive** zaradi napake obremenitve.

- Preverite ustreznost nastavitve namestitve (npr. kot namestitve robota, masa bremena in odmik težišča bremena). Shranite in naložite namestitvene datoteke skupaj s programom.
- Shranite in naložite namestitvene datoteke skupaj s programom.

## 26.1. Zaslón urejevalnika poz

### Opis

Ko dostopate do zaslóna **Urejevalnika poz**, lahko natančno konfigurirate ciljne poze členov ali ciljno pozó (položaj in usmerjenost) TCP. Opomba: Zaslón je **izključen** in neposredno ne nadzira robotove roke.

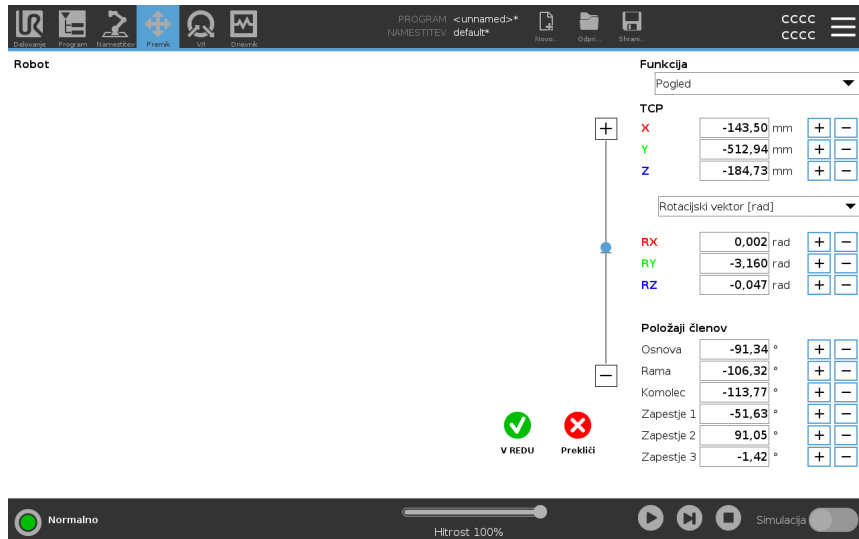

### Robot

3D slika prikazuje trenutni položaj robotove roke. **Senca** prikazuje ciljni položaj robotove roke, ki ga določajo vrednosti na zaslónu. Pritisnite ikono povečevalnega stekla za povečanje/pomanjšanje ali povlecite prst po zaslónu, če želite spremeniti pogled.

Če se izbrani ciljni položaj središčne točke orodja (TCP) robota približa varnostni ali sprožilni plošči, ali je usmerjenost orodja robota blizu meja usmerjenosti orodja (glejte [Varnostne ravnine Načini on page 174](#)), se prikaže 3D predstavitev najbližje meje. Varnostne ravnine so predstavljene z rumeno in črno barvo in z majhno puščico normale ravnine ki predstavlja stran ravnine, na katero je možno namestiti središčno točko orodja robota. Sprožilne ravnine so prikazane z modro in zeleno barvo in majhno puščico, ki kaže na eno stran ravnine, kjer so aktivne meje **normalnega** načina (glejte [22.5 Načini programske varnosti on page 163](#)). Meja usmerjenosti orodja je predstavljena z okroglim stožcem in vektorjem, ki kažeta trenutno usmerjenost orodja robota. Notranjost stožca predstavlja dovoljeno območje usmerjenosti orodja (vektor). Ko ciljna središčna točka orodja ni več v bližini meje, 3D predstavitev izgine. Če je ciljna središčna točka orodja onkraj meje ali zelo blizu meje, se vizualizacija obarva rdeče.

**Funkcija in položaj orodja**

Prikazane so aktivna TVP ter koordinatne vrednosti izbrane funkcije. Koordinate **X, Y, Z** določajo položaj orodja. Koordinate **RX, RY, RZ** določajo položaj orodja. Za več informacij o konfiguraciji mnogih imenovanih TCP glejte [25.1 Konfiguracija TCP on page300](#).

Na spustnem seznamu nad možnostmi **RX, RY** in **RZ** izberite željeni prikaz tipa orientacije:

- **Rotacijski vektor** [**rad**] Orientacija je podana kot *rotacijski vektor*. Dolžina osi ustreza kotu, ki ga je treba obrniti v radianih, vektor pa določi os, okrog katerih se izvede obrat. To je privzeta nastavitvev.
- **Rotacijski vektor** [ ] Orientacija je podana kot *rotacijski vektor*, pri čemer je dolžina vektorja kot, ki ga je treba zasukati v stopinjah.
- **RPY** [**rad**] *Roll (sukanje okoli osi X), pitch (sukanje okoli osi Y) in yaw (sukanje okoli osi Z) (RPY)* - so koti, kadar so izraženi v stopinjah. RPY-rotacijska matrika (X, Y, Z" rotacija) je podana z:  

$$R_{rpy}(\gamma, \beta, \alpha) = RZ(\alpha) \cdot RY(\beta) \cdot RX(\gamma)$$
- **RPY** [ ] *Roll, pitch in yaw (RPY)* koti, kjer so koti v stopinjah.

Vrednosti se lahko dotaknete in urejate koordinate. Lahko tudi kliknete na gumba **+** ali **-** tik na desni strani ohišja ter tako dodajate ali odšteвате količino k trenutni vrednosti oz. od nje. Lahko pa pridržite gumb, da neposredno povečate/zmanjšate vrednost.

**Položaji členov**

Položaji posameznih členov so določeni neposredno. Vsakemu členu lahko nastavite obseg omejitve člena od  $-360^\circ$  do  $+360^\circ$ . Položaje členov lahko konfigurirate kot sledi:

- Dotaknite se položaja člena in urejajte vrednosti.
- Dotaknite se gumbov **+** ali **-** tik na desni strani ohišja ter tako dodajate ali odšteвате količino k trenutni vrednosti oz. od nje.
- Držite gumb, da neposredno povečate/zmanjšate vrednost.

**Gumb »V redu«**

Če ta zaslon aktivirate na zaslonu **Move** (glejte ), tapnite gumb **OK**, da se vrnete na zaslon **Move**. Robotova roka se premakne na določeni cilj. Če je zadnja določena vrednost koordinata orodja, se robotova roka premakne na ciljni položaj z vrsto gibanja **PremikL**; če je bila zadnja določena vrednost položaj člena, pa se robot premakne na ciljni položaj z vrsto gibanja **PremikJ**.

**Gumb za preklic**

S klikom na gumb **Prekliči** boste zapustili zaslon in zavrgli vse spremembe.

## 27. V/I-zavihek

### Opis

Uporabite zaslon zavihka V/I za spremljanje in nastavitve signalov v živo V/I iz/v krmilno omarico.

Zaslon prikazuje trenutno stanje V/I, tudi med izvajanjem programa. Program je zaustavljen, če se med izvajanjem kaj spremeni. At program stop, all output signals retain their states. Zaslon se posodobi pri samo 10 Hz, zato zelo hiter signal morda ne bo ustrezno prikazan.

Nastavljivi signali V/I so lahko rezervirani za posebne varnostne nastavitve, določene v predelku konfiguracije varnostnih signalov V/I namestitve (glejte [22.7 Varnostni V/I on page 169](#)); rezervirani signali bodo nosili ime varnostne funkcije na mestu privzetega ali uporabniško definiranega imena.

Med nastavljivimi izhodni signali, ki so rezervirani za varnostne nastavitve, ni mogoče preklapljati, prikazani pa so samo s svetili LED.

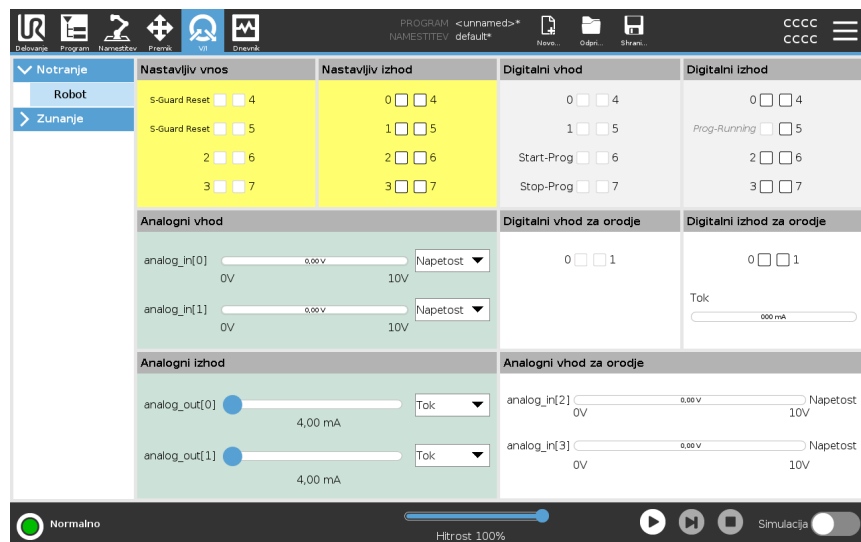

### Napetost

Ko Izhod orodja nadzoruje uporabnik, lahko konfigurirate Napetost. Izbira URCap odstrani dostop do Napetosti.

### Analogne nastavitve domene

Analogni V/I lahko nastavite na tokovni [4-20mA] ali napetostni [0-10V] izhod. Nastavitve se shranijo za morebitne poznejše vnovične zagone krmilnika robota s shranjenim programom.

Izberete lahko URCap v izhodu orodja, da odstranite dostop do domenskih nastavitvev analognih vhodov orodja.

### Vmesnik za komunikacijo z orodjem

Ko je Vmesnik za komunikacijo z orodjem TCI omogočen, analogni vhod orodja ni na voljo. Na zaslonu V/I se polje Vhod orodja spreminja, kot je prikazano spodaj.

Tool Analog Input	
Baud Rate	115200
Parity	None
Stop Bits	One
RX Idle Chars	1.50
TX Idle Chars	3.50



#### OBVESTILO

Ko je omogočena možnost **Moč dvojnega pina**, morajo biti digitalni izhodi orodja poimenovani na naslednji način:

- tool\_out[0] (Napajanje)
- toolout[1] (ozemljitev)

Polje Izhod orodja je prikazano spodaj.

Tool Digital Output	
Power	<input type="checkbox"/> <input type="checkbox"/> GND
Current	<input type="text" value="000 mA"/>

## 27.1. Zunanje

## 27.2. Notranje

## 27.3. MODBUS

### Opis

Spodnja zaslonska slika prikazuje V/I signale odjemalca MODBUS, kot so določeni v namestitvi.

Z uporabo spustnih seznamov na vrhu zaslona lahko spremenite prikazano vsebino glede na tip signal in enoto MODBUS, če je konfigurirana več kot ena.

Vsak signal s seznama vsebuje status povezave, vrednost, ime in naslov signala. Izhodne signale je možno preklapljati, če to dovoljujeta status povezave in izbira nadzora zavijka V/I. Glejte [27 V/I-zavihek on page345](#)

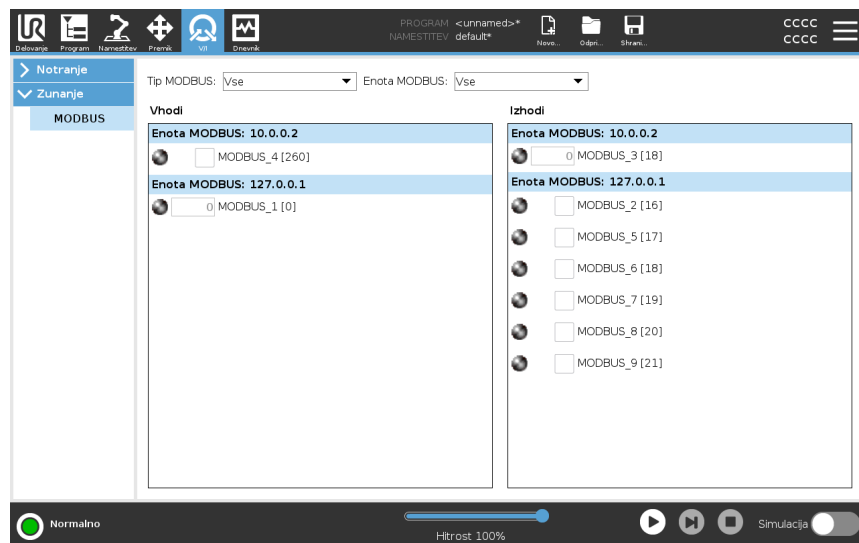

# 28. Zavihek Dnevnik

## Opis

Zavihek **Dnevnik** prikazuje podatke o robotovi roki ter krmilni omarici.

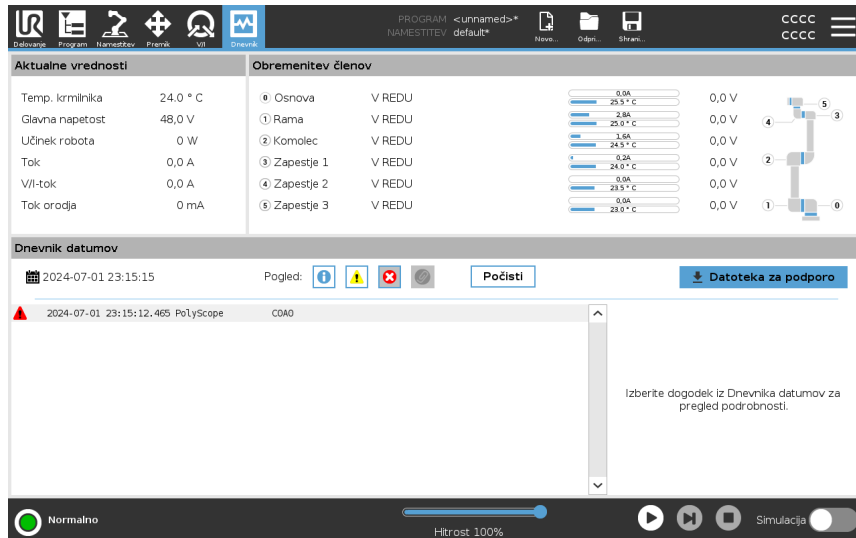

## Odčitki in obremenitev člena

Podokno z Informacijami prikazuje podatke krmilne omarice. Podokno Obremenitev člena prikazuje informacije za posamezen člen robotove roke. Prikaz za vsak člen:

- Temperatura
- Nalaganje
- Stanje
- Napetost





## Dnevnik datumov

V prvem stolpcu so prikazani vnosi dnevnika, razvrščeni glede na resnost. V drugem stolpcu je prikazan simbol sponke, če je ob vnosu v dnevnik na voljo tudi poročilo o napaki. V naslednjih dveh stolpcih je prikazan čas vnosa ter vir sporočila. Zadnji stolpec prikazuje kratek opis samega sporočila.

Nekatera dnevniška sporočila vsebujejo dodatne informacije, ki so prikazane na desni, po izbiri dnevniškega zapisa.

## Resnost sporočila

Sporočila lahko filtrirate tako, da izberete preklopni gumb, ki ustreza stopnji resnosti vnosa v dnevnik, ali če je ob vnosu na voljo tudi poročilo o napaki. V tabeli spodaj so opisane stopnje resnosti sporočila.

	Podani so splošni podatki, npr. stanje programa, spremembe krmilnika ali različica krmilnika.
	Navedene so napake, ki so se pojavile, a je sistem lahko obnovil normalno delovanje.
	Pojav kršitve zaradi prekoračene varnostne omejitve. To povzroči zaustavitev robota v sili.
	Napake, ki se pojavijo, če je v sistemu napaka, ki je ni mogoče samodejno odpraviti. To povzroči zaustavitev robota v sili.

Ko izberete dnevniški zapis, se na desni strani zaslona prikažejo dodatne informacije. Če izberete filter za priponke, se prikažejo samo vnosi s priponkami, ali pa so prikazani vsi vnosi.

## Shranjevanje poročil o napakah

Podrobno poročilo s statusom je na voljo, ko se v vrstici z dnevniškim zapisom pojavi ikona sponke.



### OBVESTILO

Ko je ustvarjeno novo poročilo, se najstarejše poročilo izbriše. Shranjenih je samo 5 najnovejših poročil.

1. Izberite vrstico z dnevniškim zapisom in se dotaknite gumba Shrani poročilo, da shranite poročilo na pogon USB.

Poročilo je mogoče shraniti medtem ko program teče.

Sledite in izvozite lahko ta seznam napak:

- Zaustavitev v sili
- Napaka
- Notranje izjeme PolyScope
- <sup>1</sup>Zaustavitev robota
- Neobravnavana izjema v URCap
- Kršitev

Izvoženo poročilo vsebuje uporabniški program, dnevnik zgodovine, namestitev in seznam zagnanih storitev.

<sup>1</sup>Zaustavitev robota je bila pred tem poimenovana »Zaščitna zaustavitev« Universal Robots za robote.

**Datoteka za tehnično podporo**

Datoteka poročila vsebuje koristne informacije za diagnosticiranje in ponovitev težav. V datoteki so zbrani podatki o preteklih napakah pri delovanju robota, trenutnih konfiguracijah, programih in namestitvah robota. Datoteko poročila lahko shranite na zunanji pogon USB. Na dnevniškem zaslonu se dotaknite možnosti **Datoteka poročila** in sledite navodilom na zaslonu za dostop do funkcije.

**OBVESTILO**

Postopek izvoza lahko traja do 10 minut, odvisno od hitrosti pogona USB in velikosti zbranih datotek iz datotečnega sistema robota.

Poročilo je shranjeno kot datoteka zip, ni zaščiteno z geslom in ga je mogoče urejati pred pošiljanjem tehnični podpori.

# 29. Upravitelj programa in namestitve

## Opis

Upravitelj programa in namestitve ponazarja tri ikone, ki vam omogočajo ustvarjanje, nalaganje in konfiguriranje programov in namestitev:

- **Novo...** Omogoča vam, da ustvarite nov program in/ali namestitev.
- **Odpri...** Omogoča vam, da naložite program in/ali namestitev.
- **Shrani...** Omogoča shranjevanje za program in/ali namestitev.

Pot datoteke prikazuje ime vašega trenutno naloženega programa in tip namestitve. Pot datoteke se spremeni, ko ustvarite ali naložite nov program ali namestitev. Za robota lahko imate več namestitvenih datotek. Ustvarjeni programi samodejno naložijo in uporabijo aktivno namestitev.



## Nalaganje programa

1. V upravitelju programov in namestitve tapnite **Odpri...** in izberite Program.
2. Na zaslону Load Program (Naloži program) izberite obstoječi program in tapnite Open (Odpri).
3. V možnosti File Path (Pot datoteke) preverite, ali je prikazano želeno ime programa.

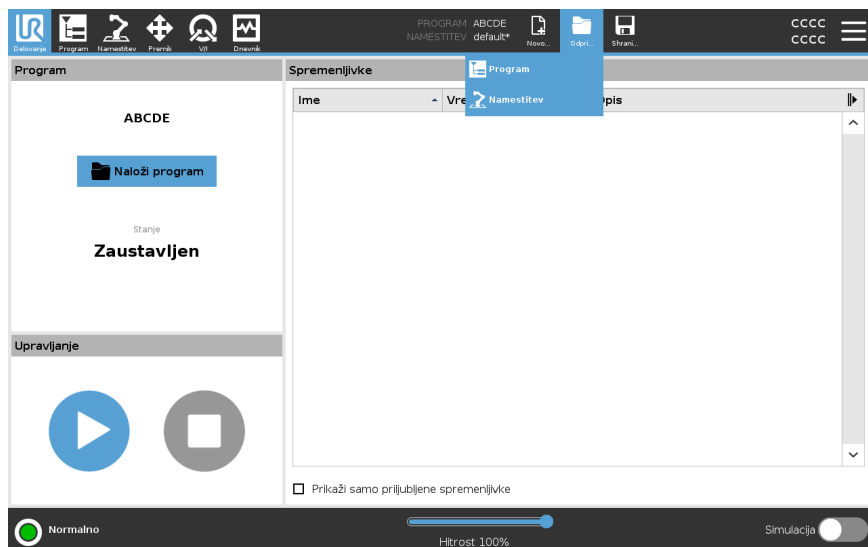

### Nalaganje namestitve

1. V upravitelju programov in namestitve tapnite **Odpri...** in izberite Namestitev.
2. Na zaslonu Load Robot Installation (Naloži namestitev robota) izberite obstoječo namestitev in tapnite Open (Odpri).
3. V polju Safety Configuration (Varnostna konfiguracija) izberite Apply (Uporabi) in znova zaženite, da pozovete k ponovnemu zagonu robota
4. Izberite Set Installation (Nastavi namestitev), da nastavite namestitev za trenutni program.
5. V možnosti File Path (Pot datoteke) preverite, ali je prikazano želeno ime namestitve.

### Ustvarjanje novega programa

1. V upravitelju programov in namestitve tapnite **New...** in izberite Program.
2. Na zaslonu Program konfigurirajte svoj novi program po želji.
3. V upravitelju programov in namestitve tapnite **Shrani...** in izberite Shrani vse ali Shrani program kot...
4. Na zaslonu Save Program As (Shrani program kot) dodelite ime datoteke in tapnite Save (Shrani).
5. V možnosti File Path (Pot datoteke) preverite, ali je prikazano novo ime programa.

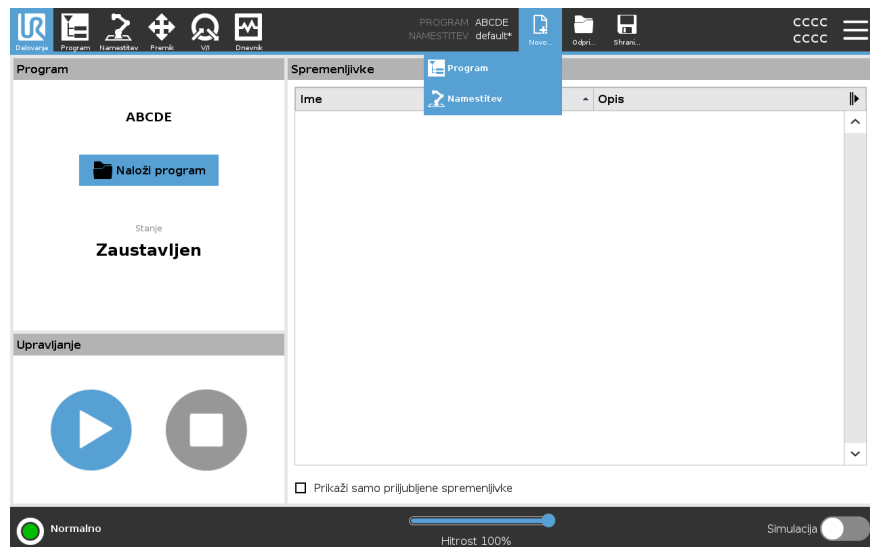

### Ustvarjanje nove namestitve

Po izklopu robota shranite namestitev za uporabo.

1. V upravitelju programov in namestitve tapnite **New...** in izberite Installation (Namestitev).
2. Tapnite Potrdi varnostno konfiguracijo.
3. Na zaslonu Installation (Namestitev) konfigurirajte novo namestitev po želji.
4. V upravitelju programov in namestitve tapnite **Shrani...** in izberite Shrani namestitev kot...
5. Na zaslonu Save Robot Installation (Shrani namestitev robota) dodelite ime datoteke in tapnite Save (Shrani).
6. Izberite Set Installation (Nastavi namestitev), da nastavite namestitev za trenutni program.
7. V File Path preverite, ali je prikazano novo ime namestitve.

## Uporaba možnosti shranjevanja

**Shrani...**Ovisno od programa/namestitve, ki ga ustvarite, lahko:

- **Shranite vse** , da takoj shranite trenutni program in namestitev, ne da bi sistem zahteval shranjevanje na drugo mesto ali drugo ime. Če v programu ali namestitvi ni sprememb, se gumb Shrani vse... izklopi.
- **Shrani program kot...** za spremembo novega imena in lokacije programa. Shrani se tudi trenutna namestitev z obstoječim imenom in lokacijo.
- **Shrani namestitev kot...** za spremembo novega imena in lokacije namestitve. Trenutni program je shranjen z obstoječim imenom in lokacijo.

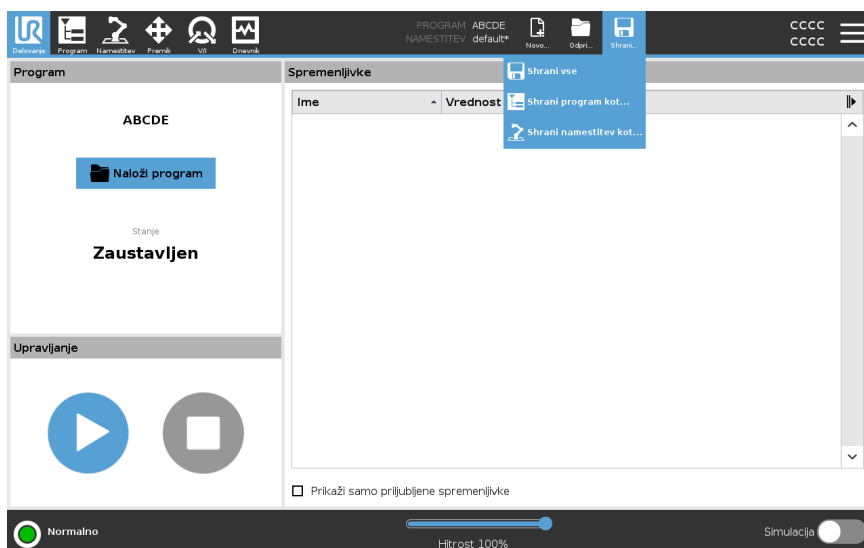

## 29.1. Upravitelj datotek

### Opis

Ta slika prikazuje zaslon nalaganja, ki je sestavljen iz naslednjih gumbov:

- Pot krušnih drobtin  
Pot krušnih drobtin prikazuje seznam imenikov, ki vodijo do sedanjega položaja. Z izbiro imena imenika s seznama krušnih poti se lokacija spremeni v ta imenik in ga prikaže v območju za izbiro datotek.
- Območje za izbiro datoteke  
Dotaknite se imena datoteke, da jo odprete. Imenik izberete tako, da pritisnete na ime imenika za pol sekunde.
- Filter datotek  
Določite lahko tipe datotek, ki bodo prikazani. Po izbiri datotek z varnostnimi kopijami to območje prikaže 10 najnovjših različic programa, kjer je datoteka s končnico ».old0« najmlajša in datoteka s končnico »\_old0« najstarejša.
- Ime datoteke  
Tukaj je prikazana izbrana datoteka. Pri shranjevanju datoteke uporabite besedilno polje za ročni vnos imena datoteke.
- Akcijska vrstica  
Akcijska vrstica je sestavljena iz niza gumbov, ki vam omogočajo upravljanje z datotekami.

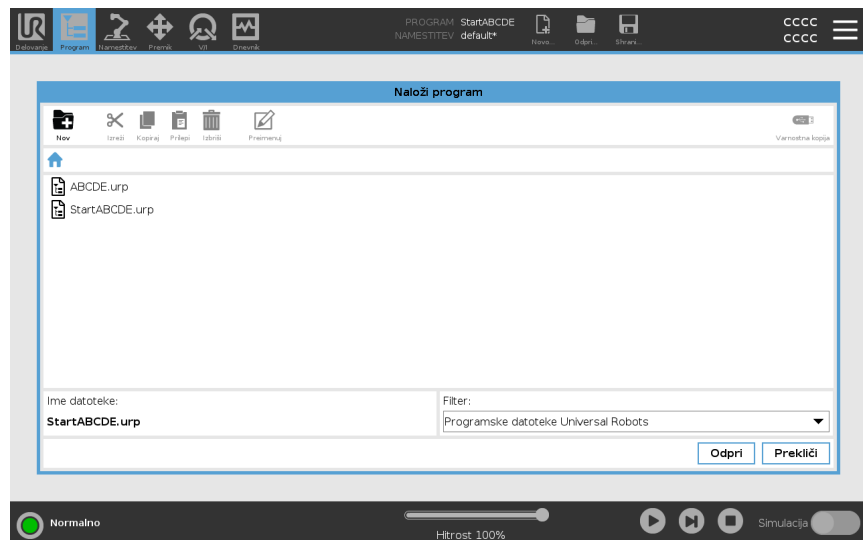

Akcija »Varnostna kopija« (Backup) na desni strani akcijske vrstice podpira izdelavo varnostne kopije trenutno izbranih datotek in imenikov lokalno ali na medij USB. Akcija »Varnostna kopija« (Backup) je omogočena samo, ko je na vhod USB priključen zunanji medij.

## 30. Meni hamburger

---

**Opis** Meni Hamburger se uporablja za dostop do splošnih nastavitev vmesnika PolyScope, kot so geslo, nastavitve sistema in varnostne nastavitve.

---

### 30.1. O

---

**Opis** Izberite možnost **Vizitka** za dostop in prikaz različnih vrst podatkov robota. Prikažete lahko splošne podatke robota, različico in pravne podatke.

---

**Prikaz podatkov robota**

1. V glavi pritisnite meni **Hamburger**.
  2. Izberite **Vizitka**.
  3. Dotaknite se možnosti **Splošno** za dostop do podatkov o različici programske opreme, nastavitve omrežja in serijske številke.  
Za dostop do drugih vrst podatkov:
    - Dotaknite se možnosti **Različica** za podroben prikaz podatkov o različici programske opreme.
    - Dotaknite se možnosti **Pravno** za podroben prikaz podatkov o licencah programske opreme robota.
  4. Dotaknite se možnosti **Zapri** za povratek na zaslon.
-

## 30.1.1. Pomoč

### Opis

Spletna pomoč ter drugi dokumenti so na voljo za vmesnik PolyScope, robotovo roko in krmilno omarico. Pomoč je na voljo prek kode QR ali na spletu na naslovu: <https://myur.universal-robots.com/manuals>.

Dokumentacija je na voljo za:

- Robotova roka
- Krmilna omarica
- Vmesnik PolyScope
- Drugo (skripte storitve ali kode napak)

### Iskanje kode QR in naslova URL

1. V zgornjem desnem kotu vmesnika PolyScope se dotaknite spustnega menija Hamburger.
2. V spustnem meniju izberite **Pomoč**.
3. Optično preberite kodo QR za dostop do [help.universal-robots.com](https://help.universal-robots.com).

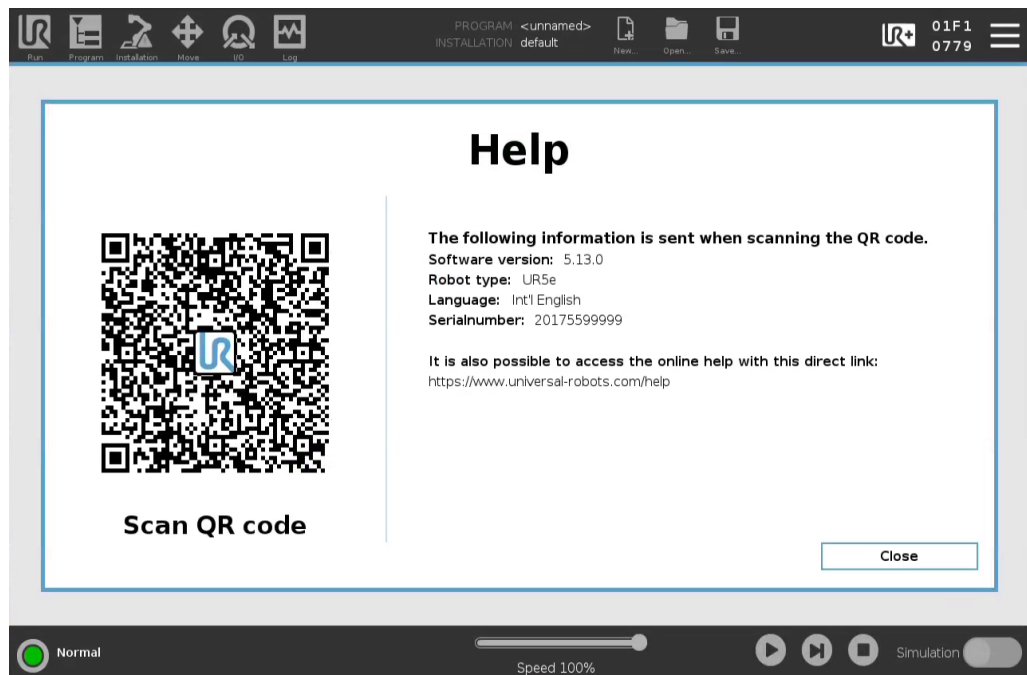

### OBVESTILO

Ko optično preberete kodo QR, bodo skupaj s kodo QR poslani tudi podatki za potrebe analitike Universal Robots:

- Nameščena različica programske opreme PolyScope
- Tip robota in velikost
- Jezik vmesnika PolyScope
- Serijska številka robotove roke

## 30.2. Nastavitve

### Personalizacija nastavitve vmesnika PolyScope

1. V glavi pritisnite meni »Hamburger« in izberite **Nastavitve**.
2. V stranskem meniju na levi izberite element, ki ga želite nastaviti po meri. Če je nastavljeno geslo za način delovanja, je možnost **Sistem** v stranskem meniju na voljo samo programerju.
3. Na spodnji desni strani se dotaknite možnosti **Uveljavljanje in ponovni zagon** za uveljavitev sprememb.
4. Na spodnji levi strani se dotaknite možnosti **Izhod**, da zaprete zaslon nastavitvev brez sprememb.

### 30.2.1. Osebne nastavitve

#### Opis

Nastavitve vsebujejo najosnovnejše nastavitve, ki jih običajno nastavite samo enkrat ob prvem zagonu.

### Jeziki

#### Opis

Spremenite lahko jezik in merske enote (metrične oz. imperialne) vmesnika PolyScope.

### Zagonski zaslon

#### Opis

Drsnik hitrosti se nahaja na dnu zaslona zavihka Zagon in omogoča operaterju, da spreminja hitrost izvajanega Programa.

### Skrievanje drsnika hitrosti

1. V glavi pritisnite ikono menija »Hamburger« in izberite **Nastavitve**.
2. Pod možnostjo Možnosti se dotaknite **zaslona Zagon**.
3. Izberite okvirček za prikaz oz. **skrievanje Drsnika hitrosti**.

## Čas

### Opis

Do trenutnega datuma in časa, prikazanima na vmesniku PolyScope lahko dostopate in ju po želji spreminjate.

### Čas

1. V glavi pritisnite ikono menija »Hamburger« in izberite **Nastavitve**.
2. Pod možnostjo Možnosti izberite **Čas**.
3. Preverite in/ali prilagodite **Čas** in/ali **Datum** kot želite.
4. Dotaknite se možnosti **Uveljavljanje in ponovni zagon** za uveljavitev sprememb.

Datum in čas sta prikazana na zavihku Dnevnik (glejte [Dnevnik datumov on page348](#)) v poglavju **Dnevnik datumov**.

## 30.2.2. Geslo

### Opis

Geslo vsebuje upravljanje gesel in skrbniško geslo.

## Nastavitve gesla

### Nastavitev gesla

Nastaviti morate geslo za odklep vseh varnostnih nastavitvev, ki tvorijo vašo varnostno konfiguracijo. Če gesla ne določite, vas sistem pozove k temu.

1. V desnem vogalu glave vmesnika PolyScope pritisnite meni **Hamburger** in izberite **Nastavitve**.
2. V modrem meniju na levi strani zaslona pritisnite **Geslo** in izberite **Varnost**.
3. V polje **Novo geslo** vnesite geslo.
4. V polje **Potrditev novega gesla** vnesite isto geslo in pritisnite **Uveljavi**.
5. V spodnjem levem delu modrega menija pritisnite **Izhod** za povratek na predhodni zaslon.

Pritisnete lahko zavihek **Zaklep** in spet zaklenete vse varnostne nastavitve, ali pa enostavno greste na zaslon zunaj menija Varnost.

Varnostno geslo

## Skrbniško geslo

### Opis

Po vnosu skrbniškega gesla (Admin) lahko spremenite varnostno konfiguracijo sistema, vključno z omrežnim dostopom. Geslo skrbnika je enako geslu, ki se uporablja za korenski uporabniški račun v sistemu Linux, ki se izvaja na robotu, kar je morda potrebno v nekaterih primerih uporabe omrežja, kot sta SSH ali SFTP.



### OPOZORILO

Pozabljenega skrbniškega gesla ni mogoče obnoviti.

- Poskrbite za varno hrambo skrbniškega gesla.

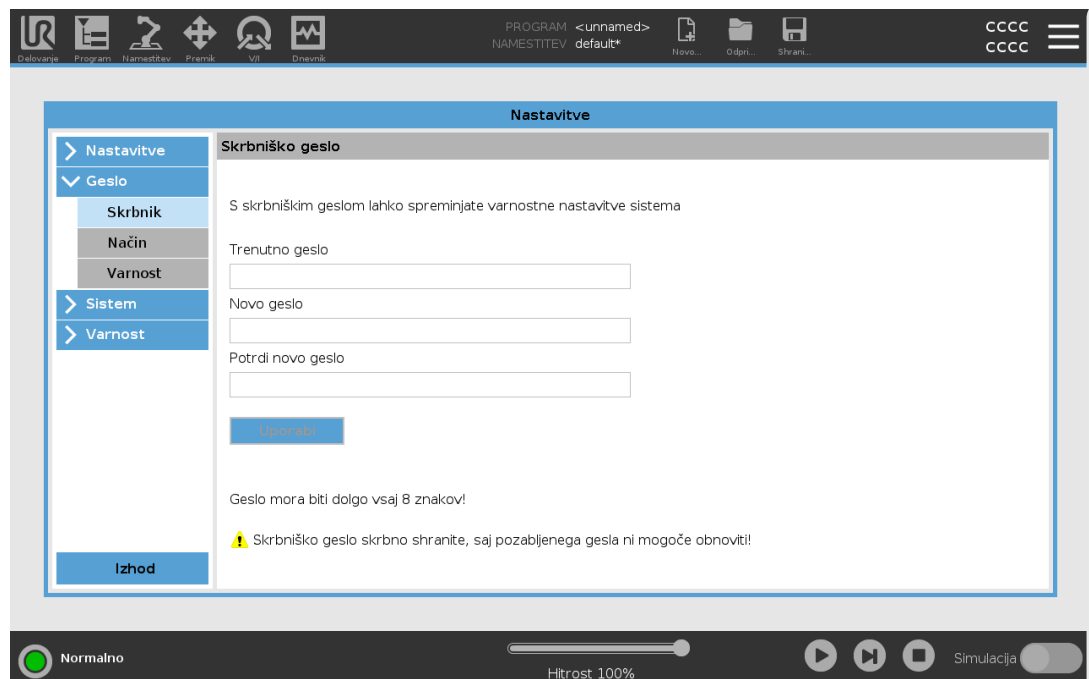

### Nastavitev skrbniškega gesla

1. V glavi pritisnite ikono menija »Hamburger« in izberite **Nastavitve**.
2. V meniju **Geslo** se dotaknite **Skrbnik**.
3. V polje **Trenutno geslo** vnesite privzeto geslo **easybot**.
4. V polje **Novo geslo** vnesite novo geslo.  
Ustvarjanje močnega, skrivnega gesla pridobi najboljšo varnost za vaš sistem.
5. V polju **Potrditev novega gesla** potrdite novo geslo.
6. Dotaknite se **Uporabi**, da potrdite spremembo gesla.

### Varnost

Varnostno geslo preprečuje nepooblaščen spreminjanje varnostnih nastavitvev.

## Geslo za način delovanja

### Opis

Geslo za način delovanja na vmesniku PolyScope ustvari dve različni uporabniški vlogi:

- Ročno
- Samodejno

Ko nastavite geslo za način delovanja, lahko programe ali namestitve ustvarjate in urejate samo v načinu Ročno. Samodejni način omogoča operaterju samo nalaganje vnaprej izdelanih programov (za več informacij o načinih glejte [21.9 Izbira načina delovanja on page 155](#)). Ko je geslo nastavljeno, se v glavi prikaže nova ikona Načina.

Pri preklapljanju med načini delovanja, od Ročnega do Samodejnega in obratno, vmesnik PolyScope zahteva novo geslo.

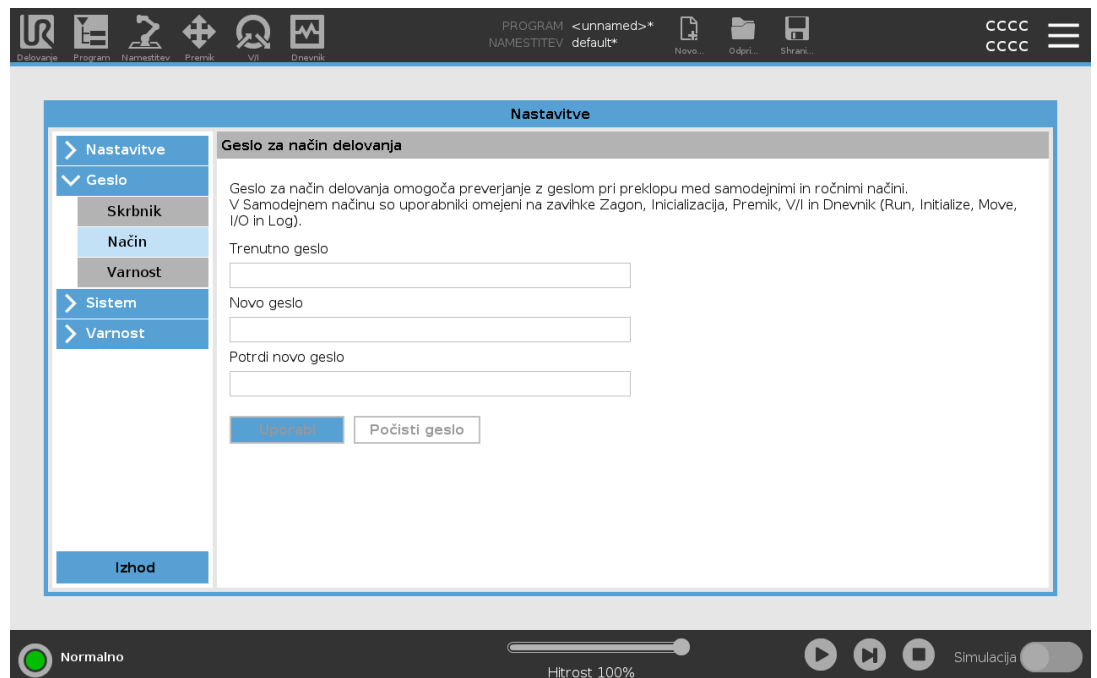

### Nastavitev gesla za način delovanja

1. V glavi pritisnite ikono menija »Hamburger« in izberite **Nastavitve**.
2. V meniju **Geslo** se dotaknite **Način**.
3. V polje **Novo geslo** vnesite novo geslo.  
Ustvarite zapleteno geslo, da zagotovite kar najboljšo varnost sistema.
4. V polju **Potrditev novega gesla** potrdite novo geslo.
5. Dotaknite se **Uporabi**, da potrdite spremembo gesla.

### 30.2.3. Sistem

**Opis**                      Sistemske nastavitve med drugim nadzirajo varnostno kopijo sistema, URcaps in omrežne nastavitve.

### Varnostna kopija sistema

**Opis**



**OBVESTILO**

Za varnostno kopiranje in obnavljanje uporabite enega izmed vhodov USB znotraj krmilne omarice (CB). Uporaba vhoda na CB je stabilnejša in varnostno kopiranje se izvede hitreje.



**OBVESTILO**

Če obnovite sistem z novo kartico SD, se mora serijska številka slike nove kartice SD ujemati, ko zaženete vmesnik Polyscope. Če se serijska številka ne ujema, postopek obnove morda ne bo opravljen v celoti. Pojavi se napaka obnove, če ni najdena ujemajoča se serijska številka

**Varnostna kopija in obnovitev**                      Popolno kopijo svojega sistema lahko shranite na pogon USB in jo uporabite za obnovitev sistema v predhodno stanje. To je lahko potrebno ob okvari diska ali nehotenem izbrisu.

**Varnostna kopija sistema**

1. V glavi pritisnite ikono menija »Hamburger« in izberite **Nastavitve**.
2. Pod Sistem se dotaknite **Varnostna kopija in obnovitev**.
3. Izberite lokacijo, kamor želite shraniti varnostno kopijo in pritisnite **Varnostno kopiraj**.
4. Pritisnite **V** **redu** za vnovični zagon celotnega sistema.

**Obnovitev sistema**

1. V glavi pritisnite ikono menija »Hamburger« in izberite **Nastavitve**.
2. Pod Sistem se dotaknite **Varnostna kopija in obnovitev**.
3. Izberite datoteko z varnostno kopijo in pritisnite **Obnovi**.
4. Pritisnite **V** **redu** za potrditev.



## Registracija robota in datoteka z licenco

### Opis

Registracija robota in prenos ter namestitvev datoteke z licenco je obvezna, datoteka z licenco vključuje vse razpoložljive licence za programsko opremo.

### Aktivacija oddaljenega TCP in poti orodja URCap prek spleta

Aktivacija oddaljenega TCP in poti orodja URCap je mogoča neposredno na naslovu [www.universal-robots.com/activate](http://www.universal-robots.com/activate).

To je mogoče samo za oddaljeni TCP in pot orodja URCap. Če imate namen kupiti dodatne licence prek myUR, najprej aktivirajte oddaljeni TCP in pot orodja URCap.

## Aktivacija licenc programske opreme prek myUR



### OBVESTILO

Če imate več kot eno aktivno licenco, bodo vse licence vključene v preneseno datoteko z licencami.

Če še niste izvedli registracije robota, obiščite URL na zaslону 1. koraka in izvedite registracijo robota.

1. Prenesite licenčno datoteko v računalnik.
2. Datoteko z licenco kopirajte na medij USB in tega vstavite v programirno enoto.
3. Na zaslону Nastavitve se pri 3. koraku dotaknite možnosti **Naloži datoteko** za odpiranje zaslona **Izberi licenčno datoteko**.
4. Na seznamu izberite medij USB, da prikažete njegovo vsebino in poiščite datoteko z licenco.
5. Izberite **license.p7b** in se dotaknite možnosti **Odpi** za potrditev registracije robota.
6. Na spodnji levi strani se dotaknite možnosti **Izhod**.

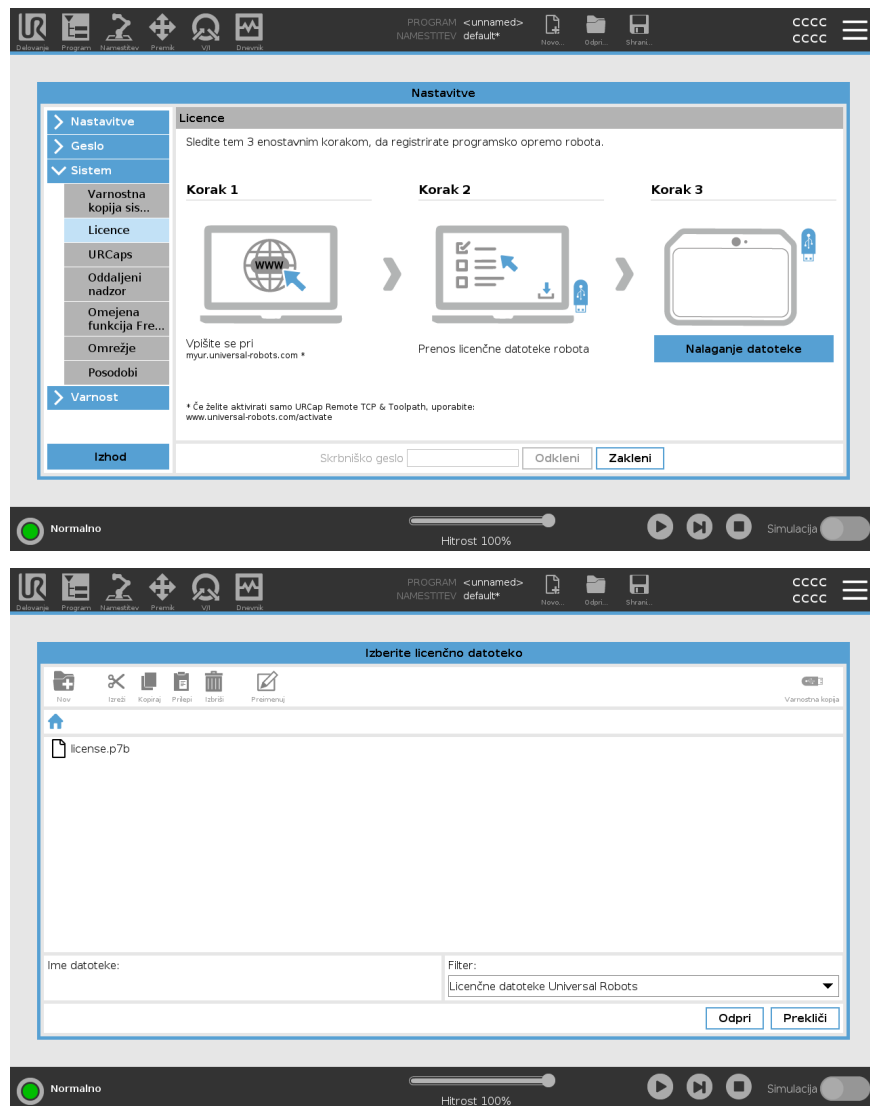



### Deaktivacija licenc programske opreme

- Če se lastnik robota zamenja, je potrebna nova licenčna datoteka. V tem primeru morate naprej deaktivirati licenčno datoteko.
  - Če ste kupili novo licenco programske opreme robota, morate najprej deaktivirati in nato znova aktivirati licenčno datoteko, če želite dodati novo licenco programske opreme.
1. V glavi pritisnite meni **Hamburger** in izberite **Nastavitve**.
  2. V meniju na levi se dotaknite možnosti **Sistem** in izberite **Licence**.
  3. Na spodnji desni strani zaslona Nastavitev se dotaknite možnosti **Deaktivacija**.  
Glejte [Aktivacija licenc programske opreme prek myUR on the previous page](#)
-

## URCaps

### Opis



Upravljanje z URCaps  
Upravljaate lahko z obstoječimi **URCaps** ali v robota namestite nove.

### Upravljanje URCaps

1. V glavi pritisnite meni »Hamburger« in izberite **Nastavitve**.
2. Pod Sistem izberite **URCaps**.
3. Pritisnite gumb **+**, izberite datoteko **.urcap** in pritisnite **Odpri**.
4. Če želite nadaljevati z namestitvijo tega URCap, pritisnite **Ponovni zagon**. Po tem koraku je URCaps nameščen in pripravljen na uporabo.
5. Za odstranjevanje nameščenega URCaps ga izberite iz seznama aktivnih URCaps, pritisnite gumb **-** in pritisnite **Ponovni zagon**, da lahko sprememba stopi v veljavo.

### Aktivni URCaps

Podrobnosti o novem URCaps so v polju **Aktivni URCaps**.  
Ikona stanja prikazuje stanja URCap, kot so navedena spodaj:

-  URCap v redu: URCap je nameščen in deluje pravilno.
-  URCap napaka: URCap je nameščen, a ga ni mogoče zagnati. Obrnite se na razvijalca URCap.
-  URCap potreben vnovični zagon: URCap je bil pravkar nameščen, zato je potreben ponovni zagon.

### Primer

Sporočila o napakah in podatki o URCap so prikazani v polju **Informacije URCaps**.  
Prikazana sporočila o napakah se razlikujejo glede na zaznano vrsto napake.

## Oddaljeni nadzor

### Opis

Robot je lahko v Lokalnem nadzoru (nadziran s strani programirne enote) ali v Oddaljenem nadzoru (nadziran od zunaj). Oddaljeni nadzor vam omogoča nadzor robota preko zunanjih virov, kot so nadzorne vtičnice, V/I in strežnik na nadzorni plošči. Te lahko uporabljate za pošiljanje enostavnih ukazov vmesniku PolyScope, kot so: zagon ali nalaganje programa ter pošiljanje ukazov UR Script neposredno krmilniku.



#### PREVIDNO

Da zagotovite varno uporabo, je lahko robot v načinu oddaljenega ali lokalnega nadzora.

Način »Lokalni nadzor« zagotavlja, da bodo vsi ukazi, poslani na krmilnik z zunanjega vira, zavrnjeni, če z robotom upravlja oseba na licu mesta.

### Omogočanje oddaljenega nadzora

1. V glavi pritisnite meni »Hamburger« in izberite **Nastavitve**.
2. V razdelku Sistem izberite **Oddaljeni nadzor**.
3. Pritisnite **Omogoči**, da omogočite funkcijo Oddaljenega nadzora. PolyScope ostane aktiven. Omogočanje funkcije Oddaljenega dostopa funkcije na zažene. Omogoči vam, da preklopite način nadzora iz Lokalnega nadzora na Oddaljeni nadzor.
4. V meniju profila izberite **Oddaljeni nadzor**, da spremenite vmesnik PolyScope. V način Lokalni nadzor se lahko vrnete tako, da spremenite nastavev v meniju profila.



#### OBVESTILO

- Čeprav daljinski upravljalnik omejuje vaša dejanja v PolyScope, lahko še vedno spremljate stanje robota.
- Ko je sistem robota izključen preko Oddaljenega nadzora, se zažene v Oddaljenem nadzoru.

### Zahteve za nastavitve

Nadzor robota prek omrežnega ali digitalnega vhoda je privzeto omejen.

- Omogočite in izberite funkcijo Daljinski upravljalnik, ki odstrani to omejitev.
- Omogočite oddaljeni nadzor s preklopom na profil Lokalni nadzor (nadzor PolyScope) robota, s čimer dovolite nadzor vseh delujočih programov in izvajanje skript na daljavo.
- Omogočite funkcijo Oddaljenega nadzora v nastavitvah za dostop do Oddaljenega načina in Lokalnega načina v profilu.

### Lokalni nadzor ne dovoljuje



- Vklon in sprostitvev zavor poslana robotu preko omrežja
  - Prejemanje in izvajanje programov robota in namestitev poslani robotu preko omrežja
  - Samodejni zagon programov ob zagonu, nadzorovan preko digitalnih vhodov
  - Samodejna sprostitvev zavor ob zagonu, nadzorovana preko digitalnih vhodov
  - Zagon programov ob zagonu, nadzorovan preko digitalnih vhodov
- 

### Oddaljeni nadzor ne dovoljuje



- Premikanje robota iz zavihka Premik
  - Zagon s programirne enote
  - Nalaganje programov in namestitev iz programirne enote
  - Freedrive (Prosti tek)
-

## Omrežje

### Opis

Nastavite lahko robotovo povezavo z omrežjem, tako da izberete enega izmed treh načinov povezave:

- DHCP
- Statični naslov
- Onemogočeno omrežje (če robota ne želite povezati v omrežje)

Glede na izbrani način povezave konfigurirajte mrežne nastavitve:

- Naslov IP
- Maska podomrežja
- Privzeti prehod
- Prednostni strežnik DNS
- Alternativni strežnik DNS

## Posodobiti

### Opis

Posodobitve nameščajte USB ključa, da se tako prepričate, da je programska oprema robota posodobljena.

### Posodobitev programske opreme

1. V glavi pritisnite ikono menija »Hamburger« in izberite **Nastavitve**.
2. Pod Sistem se dotaknite **Posodobitev**.
3. Vstavite ključek USB in se dotaknite možnosti **Iskanje** za prikaz seznama veljavnih posodobitvenih datotek.
4. Iz seznama veljavnih posodobitvenih datotek izberite želeno različico in se dotaknite možnosti **Posodobiti** za namestitev.



#### OPOZORILO

Po vsaki posodobitvi programske opreme preverite svoje programe. Posodobitev je morda spremenila poti v vašem programu.

## 30.2.4. Varnost

### Splošno

#### Opis

V razdelku Splošno lahko omogočite datoteke Magic in konfigurirate dohodne povezave.

Skriptne datoteke so skripti, shranjeni na ključu USB, ki se izvedejo, ko ključ vstavite v sistem. Ta funkcija je privzeto onemogočena, da se prepreči neželen zagon datotek Magic v vmesniku PolyScope.

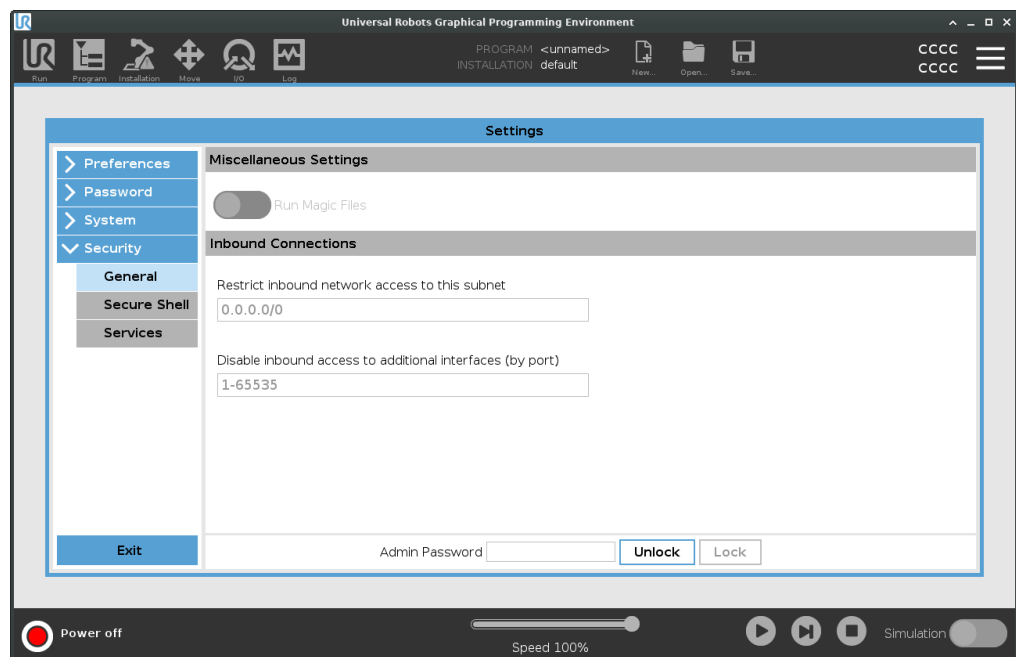

#### Datoteke Magic

Datoteke Magic imajo neomejene pravice za spreminjanje sistemskih nastavitev, zato lahko predstavljajo varnostno tveganje.

#### Omogočanje datotek Magic v vmesniku PolyScope

1. V glavi pritisnite meni »Hamburger« in izberite **Nastavitve**.
2. Pod možnostjo Varnost izberite **Splošno**.
3. Omogoči **Zaženi čarobne datoteke**.

### Omejitev dohodnih povezav

Omrežni dostop je nastavljen na 0.0.0.0/0 in ima varnostno nastavitvev, ki zagotavlja nedostopnost podomrežja v vmesniku PolyScope.



#### OPOZORILO

Za delovanje URCaps bo morda potrebno odpiranje določenih omrežnih vmesnikov.

- Obrnite se na proizvajalca URCaps za informacije glede odpiranja določenih omrežnih vmesnikov (vrata/storitve).

### Nastavitev dohodnih povezav

Uporabite **Omejitev dostopa do vhodnega omrežja na določeno podomrežje**, da zagotovite, da bodo omrežne povezave, ki izvirajo iz naslova IP zunaj navedenega podomrežja, zavrnjene.

Na primer:

- Uporabite 192.168.1.0/24, da omejite dostop samo na gostitelje, ki so v obsegu 192.168.1.0 - 192.168.1.255.
- Uporabite 192.168.1.96, da omejite dostop samo na enega gostitelja.

1. V glavi pritisnite meni »Hamburger« in izberite **Nastavitve**.
2. Pod možnostjo Varnost izberite **Splošno**.
3. Vnesite skrbniško geslo.
4. Omejitve podomrežja lahko vnesete v **Omejitev dohodnega omrežnega dostopa do določenega podomrežja**.

### Onemogočanje dohodnega dostopa

Uporabite **Onemogoči dohodni dostop do dodatnih vmesnikov (na vrata)**, da bodo vse dohodne povezave do določenih vrat zavrnjene.

1. V glavi pritisnite meni »Hamburger« in izberite **Nastavitve**.
2. Vnesite vmesnike, ki jih želite zapreti v **Onemogoči vhodni dostop do dodatnih vmesnikov (po vratih)**.

Če ne želite blokirati vrat, pustite prazno polje. Katera koli omogočena storitev [Storitve on page374](#) ima prednost pred blokiranjem vrat. Tudi če so vrata blokirana v splošnih varnostnih nastavitvah, jih bo odprla omogočena storitev.

### Primer

- Blokirate lahko vsa vrata
  - Uporabite 1-65535, če želite blokirati vsa vrata.
- Blokirate lahko določena vrata
  - Za blokiranje vrat 564 lahko uporabite številko vrat 564.
- Blokirate lahko obseg vrat
  - Z obsegi lahko blokirate določen obseg vrat. Uporabite 2318-3412, 22, 56-67, če želite blokirati določena vrata ali obseg vrat.



## Varna lupina

### Opis

Varna lupina (SSH) je zasebna (šifrirana) povezava s preverjanjem pristnosti do robota, ki omogoča:

- dostop do operacijskega sistema,
- kopiranje datotek,
- tuneliranje omrežnih vmesnikov



### OBVESTILO

SSH je zmogljivo orodje, če ga uporabljate skladno z namenom. Pred uporabo orodja SSH za zaščito programa robota se dobro seznanite s tehnologijo SSH.

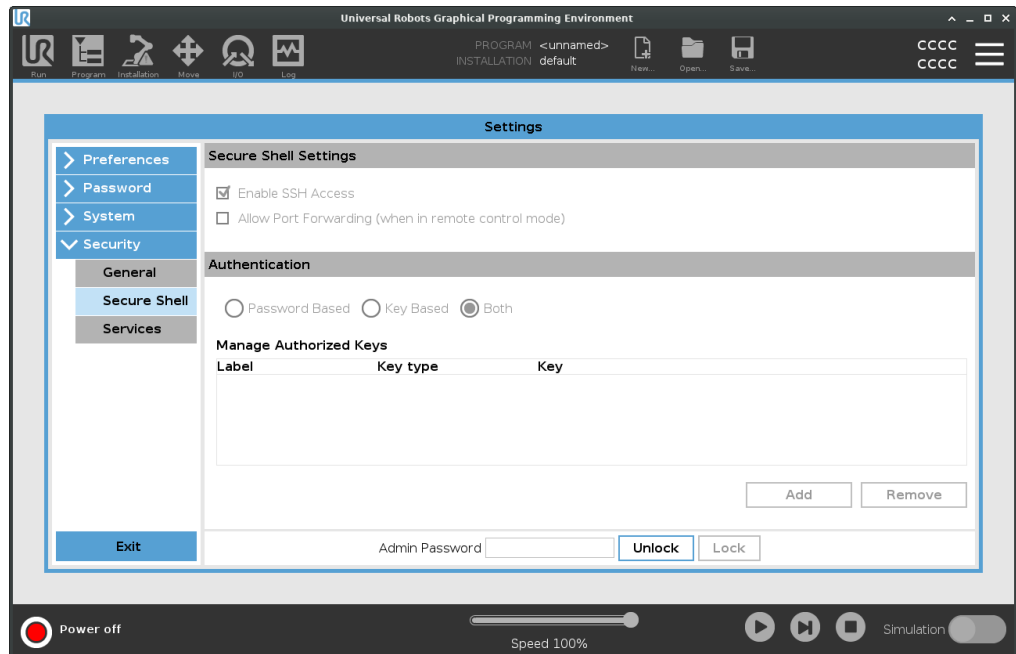

### Omogočite dostop SSH

1. V glavi pritisnite meni »Hamburger« in izberite **Nastavitve**.
2. V razdelku Varnost izberite **Varna lupina**.
3. Konfigurirajte nastavitve varne lupine:
  - Izberite **Omogoči dostop SSH**.
  - Izberite omogoči/onemogoči **Dovoli posredovanje vrat (v načinu oddaljenega nadzora)**.  
Posredovanje vrat je na voljo samo v načinu oddaljenega dostopa. Posredovanje vrat je priporočena tehnika za zavijanje odprtih vmesnikov (npr. storitev nadzorne plošče) v varen in šifriran tunel, ki zahteva preverjanje pristnosti.
4. Izberite vrsto preverjanja pristnosti.

**Preverjanje  
pristnosti**

Povezava SSH zahteva od uporabnika preverjanje pristnosti pri vzpostavljanju povezave. Za preverjanje pristnosti lahko izberite geslo in/ali vnaprej dogovorjen ključ s preverjanjem pristnosti.  
Preverjanje pristnosti s ključi temelji na vnaprej dogovorjenih ključih.

**Omogočite  
preverjanje  
pristnosti**

Razpoložljivi ključi so skupaj z gumbi za odstranjevanje ali dodajanje novih ključev prikazani tukaj.

1. Dotaknite se **Dodaj**, da odprete pogovorno okno za odpiranje datotek.
2. Izberite datoteko s ključem.

Datoteko sistem prebere vrstico za vrstico, z dodajanjem samo vrstic, ki niso prazne ali prepoznane kot opombe (začnejo se z #). Ni preverjanja veljavnosti za dodane vrstice.

3. Ustrezati morajo obliki zapisa za `authorized_keys`.

## Storitve

### Opis

Na zavihku Storitve so prikazane standardne storitve, ki se izvajajo v robotu. Posamezno storitev lahko omogočite ali onemogočite.



#### OBVESTILO

Zaradi varnostne funkcije so vse storitve onemogočene. Ko zaženete ali konfigurirate robota, morate omogočiti potrebne storitve.

Omogočena storitev ostane na voljo tudi če so vrata, povezava s to storitvijo, blokirana. Zato blokiranje vrat ni dovolj, če želite preprečiti dostop do omogočene storitve.

### Omogočanje storitev

Za uporabljeno funkcijo morate omogočiti potrebno storitev.

### Omogočanje storitev

1. V glavi pritisnite meni »Hamburger« in izberite **Nastavitve**.
2. Pod možnostjo Varnost izberite **Storitve**.
3. Na seznamu izberite možnost in tapnite **Omogočial** tapnite **Onemogoči**.

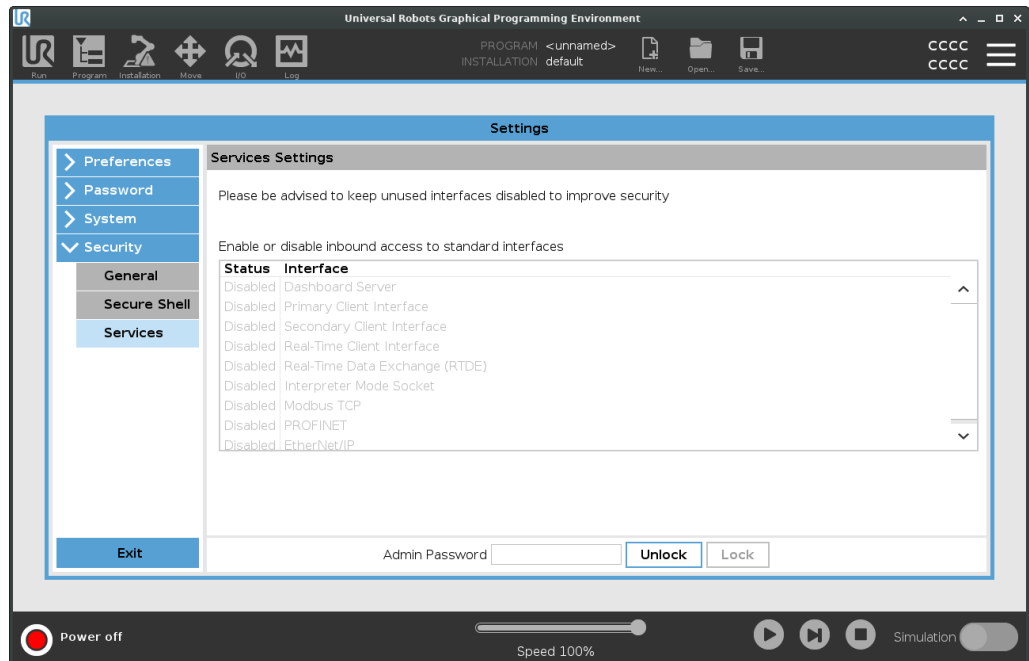

## 30.3. Zaustavi robota

### Opis

Gumb **Zaustavi robota** se uporablja za izklop ali ponovni zagon robota.

### Zaustavitev robota

1. V glavi pritisnite meni »Hamburger« in izberite **Zaustavitev robota**.
2. Ko se pojavi pogovorno okno za zaustavitev robota, se dotaknite možnosti **Izklop**.

# 31. Slovarček

## *Kategorija zaustavitve 0*

Premikanje robota preneha takoj ob izklopu napajanja robota. To je nenadzorovana ustavitev, pri kateri lahko robot zaide s programirane poti, saj vsak člen zavre kakor hitro je mogoče. Ta varnostna ustavitev se uporablja v primeru, ko je prekoračena varnostna omejitev ali v primeru motenj varnostnih delov v nadzornem sistemu. Za več informacij, **glejte ISO 13850** ali **IEC 60204-1**.

## *Zaustavitev kategorije 1*

Robot se ustavi, medtem ko je še vedno pod napajanjem, kar mu omogoča nadzorovano ustavitev, napajanje pa se izklopi, ko se robot ustavi. To je nadzorovana ustavitev, pri kateri robot nadaljuje po programirani poti. Napajanje se prekine takoj po tem, ko robot obmiruje. Za več informacij, **glejte ISO 13850** ali **IEC 60204-1**.

## *Zaustavitev kategorije 2*

Nadzorovana ustavitev, pri kateri se napajanje robota ne izključi. Varnostni nadzorni sistem nadzoruje, da robot ostane v mirovanju. Za več informacij, **glejte IEC 60204-1**.

## *Kategorija 3*

Izraza *Kategorija* ne smete zamenjati z izrazom *Kategorija zaustavitve*. *Kategorija* pomeni tip arhitekture, uporabljene kot osnova za določeno *Raven zmogljivosti*. Pomembna lastnost arhitekture *Kategorije 3* je, da ena sama napaka ne povzroči izgube varnostne funkcionalnosti. Za več informacij, **glejte ISO 13849-1**.

## *Raven zmogljivosti*

Raven učinka (PL) je ločena raven, ki se uporablja za določanje zmožnosti varnostnih delov nadzornih sistemov za izvajanje varnostnih funkcij ob predvidenih okoliščinah. PLd je druga najvišja razporeditev po zanesljivosti, kar pomeni, da je varnostna funkcija zelo zanesljiva. Za več informacij, **glejte ISO 13849-1**.

## *Diagnostično pokrivanje (DC)*

je ukrep učinkovitosti diagnostike, ki je uveden za doseganje rangirane ravni delovanja. Za več informacij, **glejte ISO 13849-1**.

## *MTTFd*

Vmesni čas do nevarne okvare (MTTFd) je vrednost, osnovana na izračunih in preizkusih, ki se uporablja za doseganje rangirane ravni delovanja. Za več informacij, **glejte ISO 13849-1**.

## *Integrator*

Integrator je subjekt, ki oblikuje končno postavitev robota. Integrator je odgovoren za izvedbo končne ocene tveganja in mora zagotoviti, da je končna postavitev skladna z zakoni in uredbami.

## *Ocena tveganja*

Ocena tveganja je vsesplošni postopek prepoznave vseh tveganj in zmanjšanja le-teh na ustrezno raven. Ocena tveganja mora biti dokumentirana. Več informacij najdete v **ISO 12100**.

## *Sodelovalna uporaba robota*

Izraz *sodelovalna* pomeni sodelovanje med operaterjem in robotom pri uporabi robota. Oglejte si natančne razlage in opise v ISO 10218-1 in ISO 10218-2.

## *Varnostna konfiguracija*

Varnostne funkcije in vmesnike je možno nastavljati z uporabo spremenljivk varnostne konfiguracije. Ti so opredeljeni prek programskega vmesnika, glejte del [Del II Priročnik za programsko opremo on page 131](#).

## 31.1. Kazalo

### A

---

About 355  
Align 341  
Auto 341  
Automatic mode 155

### B

---

Base 94, 133, 220  
Base feature 322  
Blending 232-233, 236-237  
Bracket 72

### C

---

Command 202  
comment 257  
Cone angle 182  
Cone center 182  
Configurable I/O 61  
control box 134  
Control Box 51, 58, 60, 70, 74, 113, 310, 345  
Conveyor Tracking 60, 286  
Conveyor Tracking Setup 317

### Č

---

Čas ustavljanja 166

**D**

**direction** 244  
**Direction Vector** 246  
**Disabled** 176  
**Do dosežene razdalje** 240  
**Do izraza** 239  
**Do Stik z orodjem** 241  
**Do V/I** 242  
**Drevo programa** 195

**E**

**Edit Position** 184  
**Elbow** 94, 133  
**Error** 290  
**Ethernet** 73, 330  
**EtherNet/IP** 73, 308, 335  
**Expression Editor** 267

**F**

**Feature** 318, 322, 341  
**Feature menu** 277  
**File Path** 351  
**Folder** 258  
**Footer** 138, 193, 210  
**Frame** 278  
**Freedrive** 38-39, 155, 279, 306, 323, 341

**G**

**General purpose I/O** 61  
**Graphics** 205

**H**

---

halt 256  
Hamburger Menu 140  
Header 138  
Hitrost komolca 166  
Hitrost orodja 166  
Home 341

**I**

---

I/O 58, 61, 139, 169, 308, 345  
Initialize 135, 140  
input signals 169  
Installation 139, 351  
Installation variables 310  
Izbriši 174

**J**

---

Joint limits 167  
joint space 218

**K**

---

Konektor orodja 78  
Krmilna omarica 13

**L**

---

Log 139, 348

**M**

**Manual High Speed** 140, 157

**Manual mode** 155

**Mini Displayport** 72

**Moč** 166

**MODBUS** 73, 318, 330, 333, 347

**mode**

Automatic 139, 156

Local 140

Manual 139, 156

Remote 140

**Modes** 174

**Momentum** 166

**Motion** 278

**Mounting bracket** 13

**Move** 139, 155, 202, 217, 221, 344

**Move robot to** 193

**Move Tool** 340

**MoveJ** 324, 344

**MoveL** 324, 344

**MoveP** 324

**N**

**Način Ni zmanjšano** 171

**Način zmanjšanja sprožilca** 174

**namestitev** 352

**New...** 139, 351

**Normal mode** 164, 206, 343

**Normal Plane** 176

**Normalna meja smeri orodja** 182

**Normalni način** 182

**Normalno** 37, 174

**Normalno & Zmanjšana omejitev smeri orodja** 182

**Normalno & Zmanjšano 174****O****Omejitev smeri onemogočenega orodja 182****Onemogočeno 174****Open... 139, 351****output signals 171****P****Pan angle 182****Parametri za spajanje 234****Play 140, 193, 210****Po meri 166****Point 278****PolyScope 12, 38-39, 133-134, 138, 148, 163, 261, 300, 330, 335, 366****Ponastavitev zaščite 170****popup 254****Pose Editor 341, 343****Position 184****Position range 167****Preimenuj 174****Premikanje robota 171****Prikaži 174****Pripomočki V/I orodja 78****Pripomočki za prirobnico orodja 55****Profinet 335****Profisafe 336****program 352****Program 139, 189, 193, 286, 351****Program and Installation Manager 139, 351****program node 195****Programirna enota 13****Programsko vozlišče 196**

**R**

Radius 184  
Recovery 38-39  
Recovery mode 164  
Reduced mode 164, 184  
Reduciran način 169, 171, 182  
Reducirano 37  
relative waypoint 229  
Relativna točka poti 220  
Remote Control 313, 366  
Restrict Elbow 177  
risk assessment 13, 18, 27, 31  
Robot 183  
robot arm 58, 133, 135, 273-274, 278, 310, 340  
Robot arm 113  
robot cable 75, 77  
Robot Limits 164  
Robot se ne ustavi 171  
robotova roka 13  
Run 139, 189

**S**

Safety Checksum 140, 162  
Safety Configuration 24, 158, 161-162, 164  
Safety functions 29, 31  
Safety I/O 29, 35, 61-62  
Safety instructions 87  
Safety plane 340  
Safety planes 173, 343  
Safety Settings 18, 159, 359  
Samodejni način Varnostna zaustavitev 170  
Save... 139, 351, 353  
Screen 138

Script manual 13  
Service manual 13  
set payload 259  
Settings 357  
Shoulder 94, 133  
Shut Down 375  
Sila komolca 166  
Sila orodja 166  
Simple 278  
Simulation 140  
Sistem Zaustavitev v sili 169  
Speed Slider 140, 155  
Spremenljiva točka poti 220  
Spremenljivka funkcije 220  
Spremenljivke 189  
Step 140  
Stop 140  
stopped state 135  
Success 290  
Switch Case construction 267

## T

TCP 340  
Teach Pendant 51, 70, 113, 134, 138, 163, 279, 366  
Templates 286  
Test button 279  
Tilt angle 182  
Tool 183  
Tool Center Point 164, 220, 300, 341  
Tool Center Position 184  
Tool Direction 181-182  
Tool feature 322  
Tool Flange 133  
Tool Position 183-184  
Tovarniško prednastavljene možnosti 165  
Trigger plane 340

Trigger Plane 176

Trigger Reduced Plane 37

## U

---

Until 244

Until Tool Contact 239

Upravljanje 192

UR Forums 14

UR+ 14

UR+ Partner Program 14

URCaps 365

## V

---

V/I orodja 78

varen dom 171

variable waypoint 231

Variables 194, 207

Voltage 345

## W

---

Wait 246

Waypoint 202, 217, 220-221, 232-233, 236-237

Waypoints 149

Wrist 133

## Z

---

Zaustavitev v sili sistema 171

Zaustavitvena razdalja 166

Zmanjšana omejitev smeri orodja 182

Zmanjšano 174



Programska oprema: PolyScope  
Različica programske opreme: 5.17  
Različica dokumenta: 20.4.110

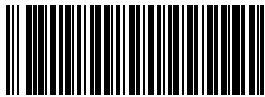

718-801-00