



UNIVERSAL ROBOTS

# User Manual

UR10e







711-089-00



Informacje przedstawione w niniejszym dokumencie stanowią własność firmy Universal Robots A/S i nie wolno ich powielać w całości ani w części bez uprzedniej pisemnej zgody firmy Universal Robots A/S. Niniejsze informacje mogą ulec zmianie bez uprzedzenia i nie stanowią zobowiązania firmy Universal Robots A/S. Ten dokument jest okresowo weryfikowany i aktualizowany.

Firma Universal Robots A/S nie ponosi odpowiedzialności za błędy i braki w tym dokumencie.

Copyright © 2009-2024, Universal Robots A/S.

Logotyp Universal Robots jest zastrzeżonym znakiem towarowym firmy Universal Robots A/S.



# Spis treści

<b>1. Wprowadzenie</b>	<b>12</b>
<b>Część I Instrukcja instalacji sprzętu</b>	<b>17</b>
<b>2. Bezpieczeństwo</b>	<b>18</b>
2.1. Walidacja i odpowiedzialność	19
2.2. Ograniczenie odpowiedzialności	19
2.3. Typy komunikatów bezpieczeństwa	20
2.4. Ogólne ostrzeżenia i przestrogi	21
2.5. Przeznaczenie	24
2.6. Ocena ryzyka	27
2.7. Kontrola przed użyciem	31
2.8. Zatrzymanie awaryjne	32
2.9. Ruch bez zasilania napędu	33
2.10. Interfejsy i funkcje związane z bezpieczeństwem	34
2.10.1. Kategorie zatrzymania	35
2.10.2. Konfigurowalne funkcje bezpieczeństwa	36
2.10.3. Funkcje bezpieczeństwa	40
2.10.4. Zestaw parametrów bezpieczeństwa	42
2.10.5. Tryby	44
<b>3. Interfejs mechaniczny</b>	<b>45</b>
3.1. Przestrzeń robocza i operacyjna	45
3.2. Opis montażu	46
3.3. Zabezpieczanie ramienia robota	48
3.4. Zabezpieczanie narzędzia	52
3.5. Odstęp skrzynki sterowniczej	53
3.6. Maksymalne obciążenie	54
<b>4. Interfejs elektryczny</b>	<b>56</b>
4.1. Ostrzeżenia i przestrogi dotyczące elementów elektrycznych	56
4.2. We/wy sterownika	58
4.3. We/wy bezpieczeństwa	61
4.4. Trójpozycyjne urządzenie zezwalające	65
4.5. Cyfrowe we/wy ogólnego przeznaczenia	67
4.6. Analogowe we/wy ogólnego przeznaczenia	68
4.7. Zdalne sterowanie włączaniem i wyłączaniem	69
4.8. Uchwyt skrzynki sterowniczej	71
4.9. Ethernet	71
4.10. Połączenia zasilania sieciowego	72



4.11. Połączenia robota: kabel robota .....	74
4.12. Połączenia robota: kabel kołnierza podstawy .....	76
4.13. We/wy narzędzia .....	77
4.14. Zasilanie narzędzia .....	79
4.15. Cyfrowe wyjścia narzędzia .....	80
4.16. Cyfrowe wejścia narzędzia .....	81
4.17. Wejścia analogowe narzędzia .....	81
4.18. We/Wy narzędzia komunikacji .....	83
<b>5. Transport .....</b>	<b>84</b>
5.1. Transport bez opakowania .....	85
<b>6. Konserwacja i naprawa .....</b>	<b>86</b>
<b>7. Czyszczenie i kontrola ramienia robota .....</b>	<b>88</b>
<b>8. Utylizacja i środowisko .....</b>	<b>92</b>
<b>9. Certyfikaty .....</b>	<b>94</b>
<b>10. Czas zatrzymania i odległość zatrzymania .....</b>	<b>96</b>
10.1. Scenariusz robota 1: 10 kg. ....	96
10.2. Scenariusz robota 2: 12,5 kg. ....	99
<b>11. Deklaracje i certyfikaty (oryginalne normy EN) .....</b>	<b>103</b>
<b>12. Deklaracje i świadectwa .....</b>	<b>105</b>
<b>13. Informacje dotyczące gwarancji .....</b>	<b>107</b>
<b>14. Certyfikaty .....</b>	<b>108</b>
<b>15. Stosowne normy .....</b>	<b>114</b>
<b>16. Parametry techniczne UR10e .....</b>	<b>118</b>
<b>17. Tabela 1 funkcji bezpieczeństwa .....</b>	<b>120</b>
17.1. Tabela 1a .....	132
17.2. Tabela 2 .....	134
<b>Część II Podręcznik interfejsu PolyScope .....</b>	<b>139</b>
<b>18. Wstęp .....</b>	<b>141</b>
18.1. Opis przegubu .....	141
18.2. Instalacja ramienia robota .....	142
18.3. Informacje ogólne o interfejsie PolyScope .....	147
18.3.1. Ikony/karty w interfejsie PolyScope .....	149
18.4. Ruch swobodny .....	151
18.4.1. Panel Ruch swobodny .....	153
18.5. Jazda wstecz .....	154
18.5.1. Kontrola ruchu wstecz .....	156
18.6. Szybki rozruch systemu .....	158

18.7. Pierwszy program .....	159
18.8. Ocena zagrożenia bezpieczeństwa cybernetycznego .....	161
18.8.1. Ogólne cyberbezpieczeństwo .....	161
18.8.2. Wymagania dotyczące cyberbezpieczeństwa .....	162
18.8.3. Wytyczne dotyczące wzmacniania cyberbezpieczeństwa .....	163
18.9. Tryby .....	165
<b>19. Konfiguracja bezpieczeństwa oprogramowania .....</b>	<b>167</b>
19.1. Ustawianie hasła bezpieczeństwa oprogramowania .....	169
19.2. Zmianie konfiguracji bezpieczeństwa oprogramowania .....	170
19.3. Stosowanie nowej konfiguracji bezpieczeństwa oprogramowania .....	171
19.3.1. Suma kontrolna bezpieczeństwa .....	171
19.4. Konfiguracja bezpieczeństwa bez sterownika uczenia .....	173
19.5. Tryby bezpieczeństwa oprogramowania .....	173
19.6. Limity bezpieczeństwa oprogramowania .....	174
19.6.1. Limity robota .....	174
19.6.2. Limity przegubów .....	177
19.7. We/wy bezpieczeństwa .....	179
19.8. Ograniczenia bezpieczeństwa oprogramowania .....	184
19.8.1. Ograniczenie kierunku narzędzia .....	191
19.8.2. Ograniczenie pozycji narzędzia .....	193
19.9. Bezpieczna pozycja początkowa .....	197
<b>20. Karta uruchomienia .....</b>	<b>199</b>
20.1. Przesuń robota do pozycji .....	203
20.2. Program .....	203
20.3. Zmienne .....	204
<b>21. Karta Program .....</b>	<b>205</b>
21.1. Konfiguracja programu robota .....	207
21.2. Pasek narzędzi drzewa programu .....	209
21.2.1. Konfiguracja zmiennych .....	210
21.2.2. Karta poleceń .....	212
21.2.3. Karta Urządzenie graficzne .....	215
21.2.4. Karta zmiennych .....	217
21.3. Edytor wyrażeń .....	218
21.4. Używanie wybranego węzła programu .....	220
21.5. Używanie punktów wstrzymania w programie .....	222
21.6. Pojedynczy krok w programie .....	225
21.7. Podstawowe węzły programu .....	227
21.7.1. Ruch .....	227
21.7.2. Punkty orientacyjne .....	232

21.7.3. Kierunek .....	258
21.7.4. Czekał .....	260
21.7.5. Ustaw .....	265
21.7.6. Wyskakujące okno .....	267
21.7.7. Zatrzymaj .....	270
21.7.8. Komentarz .....	271
21.7.9. Folder .....	272
21.7.10. Ustaw obciążenie .....	273
<b>21.8. Zaawansowane węzły programu .....</b>	<b>274</b>
21.8.1. Pętla .....	274
21.8.2. PodProgram .....	275
21.8.3. Przypisanie .....	277
21.8.4. Instrukcja warunkowa if .....	277
21.8.5. Skrypt .....	279
21.8.6. Zdarzenie .....	280
21.8.7. Wątek .....	280
21.8.8. Przełącznik .....	281
21.8.9. Licznik czasu .....	283
21.8.10. Pozycja domowa .....	283
<b>21.9. Szablony .....</b>	<b>286</b>
21.9.1. Wyszukaj .....	286
21.9.2. Siła .....	290
21.9.3. Paletyzowanie .....	294
21.9.4. Śledzenie przenośnika .....	300
21.9.5. Wkręcanie/wykręcanie śrub .....	302
<b>21.10. URCaps .....</b>	<b>305</b>
<b>22. Karta Instalacja .....</b>	<b>314</b>
22.1. Konfiguracja TCP .....	314
22.1.1. Uczenie pozycji punktu TCP .....	316
22.2. Obciążenie .....	317
22.3. Mocowanie .....	320
22.4. Konfiguracja we/wy .....	321
22.5. Zmienne instalacji .....	324
22.6. Rozruch .....	327
22.7. We/wy narzędzia .....	328
22.7.1. Wejście analogowe – interfejs komunikacji analogowej .....	329
22.7.2. Tryb wyjścia cyfrowego .....	329
22.8. Płynne przejście .....	330
22.9. Pozycja domowa .....	331
22.10. Ustawienia śledzenia przenośnika .....	331

22.11. Konfiguracja wkręcania/wykręcania śrub .....	332
22.12. Bezpieczeństwo .....	336
22.13. Funkcje .....	336
22.13.1. Edycja funkcji .....	344
22.14. Fieldbus .....	345
22.14.1. Konfiguracja we/wy klienta MODBUS .....	345
22.14.2. EtherNet/IP .....	349
22.14.3. PROFINET .....	350
22.14.4. PROFIsafe .....	350
<b>23. Karta Ruch .....</b>	<b>356</b>
23.1. Ekran edytora postawy .....	359
<b>24. Karta we/wy .....</b>	<b>361</b>
24.1. MODBUS .....	363
<b>25. Karta rejestru .....</b>	<b>364</b>
<b>26. Menedżer programów i instalacji .....</b>	<b>367</b>
26.1. Menedżer plików .....	370
<b>27. Menu Hamburger .....</b>	<b>371</b>
27.1. Informacje o .....	371
27.1.1. Pomoc .....	372
27.2. Ustawienia .....	374
27.2.1. Preferencje .....	374
27.2.2. Hasło .....	375
27.2.3. Uzyskiwanie dostępu do systemu i zabezpieczeń .....	378
27.2.4. System .....	380
27.2.5. Zabezpieczenia .....	388
27.3. Wyłącz robota .....	395
<b>28. Słowniczek .....</b>	<b>396</b>
28.1. Spis treści .....	397

# 1. Wprowadzenie

---

## Wstęp

Gratulujemy zakupu nowego robota Universal Robots, który składa się z ramienia robota (manipulatora), skrzynki sterowniczej i sterownika uczenia.

Ramię robota, pierwotnie zaprojektowane, aby naśladować zakres ruchu ludzkiego ramienia, składa się z aluminiowych rur połączonych za pomocą sześciu przegubów, co pozwala na duży zakres elastyczności w instalacji automatyki.

Opatentowany przez Universal Robots interfejs programistyczny PolyScope umożliwia tworzenie, ładowanie i uruchamianie aplikacji automatyki.



## Zawartość opakowań

Po zamówieniu robota dostarczone zostaną dwa opakowania. Jedno zawiera ramię robota, a w drugim są poniższe elementy:

- Skrzynka sterownicza ze sterownikiem uczenia
- Uchwyt montażowy skrzynki sterowniczej
- Wspornik montażowy do sterownika uczenia
- Klucz do otwierania skrzynki sterowniczej
- Kabel do podłączenia ramienia robota i skrzynki sterowniczej (patrz opcje w sekcji [Specyfikacje techniczne](#))
- Kabel zasilania sieciowego lub kabel zasilania zgodny z regionem użytkownika
- Niniejszy podręcznik

## Ważna informacja o bezpieczeństwie

Robot jest **częściowo ukończoną maszyną** (patrz [Certyfikaty](#)) i w związku z tym wymagana jest ocena ryzyka dla każdej instalacji robota. Należy przestrzegać wszystkich instrukcji bezpieczeństwa z rozdziału [Bezpieczeństwo](#).

---

**Informacje o ramieniu robota**

Głównymi elementami ramienia robota są przeguby, podstawa i kołnierz narzędzia. Sterownik koordynuje ruch przegubów, aby poruszać ramieniem robota.

Przymocowanie chwytaka (narzędzia) do kołnierza narzędzia na końcu ramienia robota umożliwia robotowi manipulowanie obsługiwany elementem. Niektóre narzędzia mają określone przeznaczenie poza manipulowaniem częścią, takie jak kontrola jakości, nakładanie klejów i spawanie.

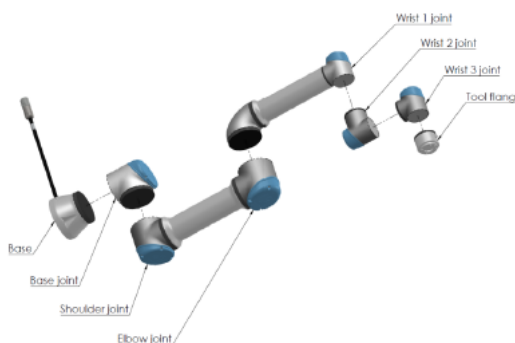

2.1: Główne elementy ramienia robota.

- **Podstawa:** na niej montowane jest ramię robota.
- **Bark i łokieć:** wykonują większe ruchy.
- **Nadgarstek 1 i nadgarstek 2:** wykonują precyzyjniejsze ruchy.
- **Nadgarstek 3:** miejsce mocowania narzędzia do kołnierza narzędzia.

Robot jest maszyną nieukończoną, ponieważ taka deklaracja zgodności jest dostarczana. W przypadku każdego zastosowania robota wymagana jest ocena ryzyka.

**Informacje o podręczniku**

Niniejszy podręcznik zawiera informacje dotyczące bezpieczeństwa, wytyczne dotyczące bezpiecznego użytkowania oraz instrukcje dotyczące montażu ramienia robota, skrzynki sterowniczej i sterownika uczenia. Można w nim również znaleźć instrukcje rozpoczęcia instalacji i programowania robota.

Zapoznaj się z zamierzonym zastosowaniem i przestrzegaj go. Przeprowadź ocenę ryzyka. Robota należy zainstalować i używać zgodnie ze specyfikacjami elektrycznymi i mechanicznymi podanymi w niniejszym podręczniku użytkownika.

Ocena ryzyka wymaga zrozumienia zagrożeń, ryzyka i środków ograniczania ryzyka dla aplikacji robota. Integracja robota może wymagać podstawowego poziomu wyszkolenia mechanicznego i elektrycznego.

**Zastrzeżenie dotyczące treści**

Universal Robots A/S nadal poprawia niezawodność i wydajność swoich produktów, w związku z czym zastrzega sobie prawo do aktualizacji produktów i dokumentacji produktu bez wcześniejszego ostrzeżenia. Firma Universal Robots A/S dokłada wszelkich starań, aby treść niniejszego podręcznika użytkownika była dokładna i prawidłowa, ale nie ponosi odpowiedzialności za żadne błędy ani brakujące informacje.

Podręcznik nie zawiera informacji gwarancyjnych.

---

**myUR**

Portal myUR umożliwia rejestrację wszystkich posiadanych robotów, śledzenie przypadków serwisowych i uzyskiwanie odpowiedzi na ogólne pytania dotyczące pomocy technicznej. Zaloguj się do witryny [myur.universal-robots.com](http://myur.universal-robots.com), aby uzyskać dostęp do portalu i znaleźć:

- Podręcznik interfejsu PolyScope z opisami i instrukcjami dotyczącymi oprogramowania
- Podręcznik serwisowy z instrukcjami rozwiązywania problemów, konserwacji i napraw
- Podręcznik skryptów ze skryptami do szczegółowego programowania

W portalu myUR Twoje przypadki są obsługiwane przez preferowanego dystrybutora lub przekazywane do zespołów obsługi klienta firmy Universal Robots.

Możesz również subskrybować monitorowanie robotów i zarządzać dodatkowymi kontami użytkowników w swojej firmie.

---

**Pomoc techniczna**

Strona pomocy technicznej [www.universal-robots.com/support](http://www.universal-robots.com/support) zawiera inne wersje językowe niniejszej instrukcji

---

**UR+**

Internetowy salon UR+ [www.universal-robots.com/plus](http://www.universal-robots.com/plus) oferuje najnowocześniejsze produkty do personalizacji aplikacji robota UR. W jednym miejscu znajdziesz wszystko, czego potrzebujesz – od narzędzi i akcesoriów po oprogramowanie.

Produkty UR+ łączą się z robotami UR i współpracują z nimi, aby zapewnić prostą konfigurację i ogólne płynne doświadczenie użytkownika. Wszystkie produkty UR+ są testowane przez UR.

Można również uzyskać dostęp do programu partnerskiego UR+ za pośrednictwem naszej platformy programowej [plus.universal-robots.com](http://plus.universal-robots.com), umożliwiającej projektowanie łatwych w obsłudze produktów do robotów UR.

---

**Fora UR**

Forum UR [forum.universal-robots.com](http://forum.universal-robots.com) pozwala entuzjastom robotów na wszystkich poziomach umiejętności kontaktować się z firmą UR i wzajemnie, zadawać pytania oraz wymieniać informacje. Choć forum UR zostało stworzone przez UR+, a nasi admini są pracownikami UR, większość treści jest tworzona przez Ciebie, użytkownika forum UR.

---

**Akademia**

Witryna UR Academy [academy.universal-robots.com](https://academy.universal-robots.com) oferuje wiele możliwości szkoleniowych.

---

**Pakiet deweloperski**

Pakiet deweloperski UR [universal-robots.com/products/ur-developer-suite](https://universal-robots.com/products/ur-developer-suite) to zbiór wszystkich narzędzi potrzebnych do zbudowania całego rozwiązania, w tym do opracowania plików URCap, dostosowania chwytaków i integracji sprzętu.

---



# Część I

## Instrukcja instalacji sprzętu

## 2. Bezpieczeństwo

### Opis

Zapoznaj się z ogólnymi informacjami dotyczącymi bezpieczeństwa oraz instrukcjami i wskazówkami dotyczącymi oceny ryzyka i przeznaczenia. Zwróć szczególną uwagę na tekst, któremu towarzyszą symbole ostrzegawcze. Następne części opisują i definiują funkcje związane z bezpieczeństwem, w szczególności dotyczące zastosowań w pracy współbieżnej.

Należy zapoznać się z określonymi danymi technicznymi istotnymi dla montażu i instalacji, aby zrozumieć integrację robotów UR przed pierwszym włączeniem robota (patrz [1 Uruchomienie na stronie 1](#)).

Konieczne jest przestrzeganie wszystkich instrukcji montażu zawartych w kolejnych częściach niniejszej instrukcji.



#### INFORMACJA

Firma Universal Robots zrzeka się jakiegokolwiek odpowiedzialności w przypadku uszkodzenia lub wprowadzania dowolnych zmian bądź modyfikacji robota (skrzynki sterowniczej ze sterownikiem uczenia lub bez niego) przez użytkownika. Firma Universal Robots nie będzie odpowiedzialna za jakiegokolwiek uszkodzenia robota lub innego wyposażenia spowodowane przez błędy programistyczne, nieautoryzowany dostęp do robota UR i jego zawartości lub awarię robota.

## 2.1. Walidacja i odpowiedzialność

---

### Opis

Informacje podane w niniejszym podręczniku nie obejmują sposobu projektowania, instalacji, integracji i obsługi aplikacji robota ani nie opisują całego wyposażenia peryferyjnego, które może wpływać na bezpieczeństwo aplikacji robota. Aplikacja robota musi zostać zaprojektowana i zainstalowana zgodnie z wymogami bezpieczeństwa określonymi w odpowiednich normach i przepisach kraju, w którym robot jest zainstalowany.

Osoby integrujące robota UR odpowiadają za zapewnienie przestrzegania przepisów obowiązujących w danym kraju oraz za odpowiednie ograniczenie zagrożeń związanych z aplikacją robota. Dotyczy to m.in. poniższych kwestii:

- wykonywanie oceny ryzyka dla kompletnego systemu robota,
  - przyłączanie innych maszyn i dodatkowych urządzeń bezpieczeństwa, jeśli są wymagane w ocenie ryzyka,
  - konfigurowanie właściwych ustawień bezpieczeństwa w oprogramowaniu,
  - zapewnienie, że środki bezpieczeństwa nie są modyfikowane,
  - sprawdzenie poprawności zaprojektowania, zainstalowania i zintegrowania aplikacji robota,
  - stworzenie instrukcji obsługi,
  - oznaczenie instalacji robota właściwymi znakami i informacjami kontaktowymi integratora,
  - przechowywanie całej dokumentacji; w tym oceny ryzyka aplikacji, niniejszej instrukcji i dodatkowej odpowiedniej dokumentacji.
- 

## 2.2. Ograniczenie odpowiedzialności

---

### Opis

Żadne informacje podane w niniejszym podręczniku nie mogą być traktowane jako gwarancja firmy UR stanowiąca, że robot przemysłowy nie spowoduje obrażeń lub uszkodzeń, nawet w przypadku zachowania zgodności z wszystkimi instrukcjami bezpieczeństwa i informacjami na temat użytkowania.

---

## 2.3. Typy komunikatów bezpieczeństwa

### Description

Komunikaty bezpieczeństwa służą do podkreślania ważnych informacji. Przeczytaj wszystkie wiadomości, aby zapewnić bezpieczeństwo i zapobiec obrażeniom personelu i uszkodzeniom produktu. Typy komunikatów bezpieczeństwa zdefiniowano poniżej.



#### OSTRZEŻENIE

Wskazuje na niebezpieczną sytuację, której skutkiem może być śmierć lub poważne obrażenia.



#### OSTRZEŻENIE: ENERGIA ELEKTRYCZNA

Wskazuje niebezpieczną sytuację elektryczną, która, jeśli się jej nie uniknie, może spowodować śmierć lub poważne obrażenia.



#### OSTRZEŻENIE: GORĄCA POWIERZCHNIA

Wskazuje niebezpieczną gorącą powierzchnię, która może spowodować obrażenia w wyniku kontaktu i bliskości bez dotykania.



#### PRZESTROGA

Wskazuje na niebezpieczną sytuację, która, jeśli się jej nie uniknie, może skutkować obrażeniami.



#### UZIEMIENIE

Wskazuje uziemienie.



#### UZIEMIENIE OCHRONNE

Wskazuje uziemienie ochronne.



#### INFORMACJA

Wskazuje na ryzyko uszkodzenia sprzętu i/lub na informacje, które należy odnotować.



#### PRZECZYTAJ INSTRUKCJĘ

Wskazuje bardziej szczegółowe informacje, z którymi należy zapoznać się w podręczniku.

## 2.4. Ogólne ostrzeżenia i przestrogi

### Opis

Następujące ostrzeżenia mogą być powtarzane, objaśniane lub szczegółowo opisywane w dalszych częściach.



#### OSTRZEŻENIE

Nieprzestrzeganie wymienionych poniżej ogólnych zasad bezpieczeństwa może skutkować obrażeniami lub śmiercią.

- Sprawdź, czy ramię robota i narzędzie/chwytnak są prawidłowo przykręcone śrubami.
- Sprawdź, czy aplikacja robota ma wystarczająco dużo miejsca do swobodnej pracy.
- Sprawdzaj, czy personel jest chroniony przez cały okres użytkowania robota, w tym podczas transportu, instalacji, uruchomienia, programowania/uczenia, obsługi i użytkowania, demontażu oraz utylizacji.
- Sprawdź, czy parametry konfiguracji bezpieczeństwa robota są ustawione tak, aby chronić personel, w tym tych, którzy mogą być w zasięgu aplikacji robota.
- Należy unikać używania robota, jeśli jest uszkodzony.
- Należy unikać noszenia luźnej odzieży lub biżuterii podczas pracy z robotem. Zwiąż długie włosy.
- Należy unikać wkładania palców za wewnętrzną pokrywę skrzynki sterowniczej.
- Użytkowników należy poinformować o wszelkich niebezpiecznych sytuacjach i zapewnianej ochronie, wyjaśnić wszelkie ograniczenia ochrony i ryzyko resztkowe.
- Użytkowników należy poinformować o umiejscowieniu przycisków zatrzymania awaryjnego i aktywować zatrzymanie awaryjne w przypadku sytuacji awaryjnej lub nieprawidłowej.
- Ostrzegaj ludzi, aby trzymali się poza zasięgiem robota, w tym podczas uruchamiania aplikacji robota.
- Podczas używania sterownika uczenia należy pamiętać o orientacji robota, aby zrozumieć kierunek ruchu.
- Przestrzegaj wymagań i wytycznych zawartych w normie ISO 10218-2.



#### OSTRZEŻENIE

Przenoszenie narzędzi/chwytnaków z ostrymi krawędziami i/lub punktami zacisku może skutkować obrażeniami.

- Upewnij się, że narzędzia/chwytnaki nie mają ostrych krawędzi ani punktów zacisku.
- Wymagane mogą być rękawice ochronne i/lub okulary ochronne.

**OSTRZEŻENIE: GORĄCA POWIERZCHNIA**

Przedłużony kontakt z ciepłem wytwarzanym przez ramię robota i skrzynkę sterowniczą podczas pracy może prowadzić do dyskomfortu skutującego obrażeniami.

- Nie przenosić ani nie dotykać robota podczas pracy lub bezpośrednio po jej zakończeniu.
- Przed przeniesieniem lub dotknięciem robota należy sprawdzić temperaturę na ekranie dziennika.
- Pozwól robotowi ostygnąć, wyłączając go i odczekując godzinę.

**PRZESTROGA**

Nieprzeprowadzenie oceny ryzyka przed integracją i obsługą może zwiększyć ryzyko obrażeń.

- Przed przystąpieniem do pracy należy przeprowadzić ocenę ryzyka i ograniczyć ryzyko.
- Jeśli zostało to określone w ocenie ryzyka, nie należy wchodzić w zakres ruchu robota ani dotykać aplikacji robota podczas pracy. Zainstaluj zabezpieczenia.
- Zapoznaj się z informacjami dotyczącymi oceny ryzyka.

**PRZESTROGA**

Używanie robota z niesprawdzonymi maszynami zewnętrznymi lub w niesprawdzonej aplikacji może zwiększyć ryzyko obrażeń personelu.

- Przetestuj oddzielnie wszystkie funkcje i program robota.
- Zapoznaj się z informacjami dotyczącymi uruchomienia.

**INFORMACJA**

Bardzo silne pola magnetyczne mogą uszkodzić robota.

- Nie wolno wystawiać robota na działanie stałych pól magnetycznych.

**PRZECZYTAJ INSTRUKCJĘ**

Sprawdź, czy wszystkie urządzenia mechaniczne i elektryczne są zainstalowane zgodnie ze specyfikacjami i ostrzeżeniami z sekcji [3 Interfejs mechaniczny na stronie 45](#) i [4 Interfejs elektryczny na stronie 56](#).



## 2.5. Przeznaczenie

### Opis



#### **PRZECZYTAJ INSTRUKCJĘ**

Używanie robota niezgodnie z przeznaczeniem może skutkować niebezpiecznymi sytuacjami.

- Przeczytaj podręcznik użytkownika i postępuj zgodnie z zaleceniami dotyczącymi użytkowania zgodnego z przeznaczeniem oraz specyfikacjami zawartymi w podręczniku.

Roboty firmy Universal Robots to roboty typu przemysłowego, przeznaczone do używania narzędzi/chwyteków i mocowań, obróbki i przenoszenia komponentów lub produktów. Szczegółowe informacje na temat warunków, w jakich robot powinien pracować, znajdują się w sekcji Deklaracje i certyfikaty oraz w specyfikacjach technicznych.

Wszystkie roboty UR są wyposażone w funkcje bezpieczeństwa, które są specjalnie zaprojektowane, aby umożliwić aplikacje pracy współbieżnej, w których aplikacja robota działa razem z człowiekiem. Ustawienia funkcji bezpieczeństwa muszą mieć odpowiednie wartości określone w ocenie ryzyka aplikacji robota.

Aplikacje pracy współbieżnej są przeznaczone wyłącznie do zastosowań innych niż niebezpieczne, w których kompletna aplikacja, w tym narzędzie/chwytek, element obrabiany, przeszkody i inne maszyny nie stwarzają znaczących zagrożeń zgodnie z oceną ryzyka danej aplikacji.

**OSTRZEŻENIE**

Używanie robotów UR lub produktów UR niezgodnie z przeznaczeniem może spowodować obrażenia ciała, śmierć i/lub straty materialne. Nie wolno używać robota ani innych produktów UR do żadnego z poniższych niezamierzonych zastosowań:

- Zastosowanie medyczne, tj. zastosowania związane z chorobą, urazem lub niepełnosprawnością u ludzi, w następujących celach:
  - Rehabilitacja
  - Ocena
  - Kompensacja lub złagodzenie
  - Diagnostyka
  - Leczenie
  - Chirurgia
  - Opieka zdrowotna
  - Protezy i inne pomoce dla osób niepełnosprawnych fizycznie
  - Dowolne użytkowanie w pobliżu pacjentów
- Obsługiwanie, podnoszenie lub transport osób
- Wszelkie zastosowania wymagające zgodności z określonymi normami higienicznymi i/lub sanitarnymi, takie jak bezpośredni kontakt z żywnością, napojami i/lub produktami farmaceutycznymi.
  - Smar do przegubów UR może być uwalniany do powietrza (opary) lub kapać (patrz ostrzeżenie w sekcji [Czyszczenie na stronie 1](#)).
- Wszelkie użytkowanie lub zastosowanie odbiegające od zakresu przeznaczenia, specyfikacji lub certyfikacji robotów lub innych produktów UR.
- Niewłaściwe użycie jest zabronione, ponieważ może skutkować śmiercią, obrażeniami ciała i /lub stratami materialnymi

FIRMA UNIVERSAL ROBOTS JEDNOZNACZNIE ZRZEKA SIĘ WSZELKICH JAWNYCH LUB DOROZUMIANYCH GWARANCJI PRZYDATNOŚCI DO JAKIEGOKOLWIEK OKREŚLONEGO CELU.

**OSTRZEŻENIE**

Nie wolno modyfikować robota. Nie modyfikuj ani nie zmieniaj zaślepek robotów e-Series. Modyfikacja może spowodować nieprzewidziane zagrożenia. Cały autoryzowany demontaż i ponowny montaż powinien odbywać się w centrum serwisowym UR lub mogą go wykonać wykwalifikowane osoby zgodnie z najnowszą wersją wszystkich odpowiednich instrukcji serwisowych.

**OSTRZEŻENIE**

Nieuwzględnienie dodatkowego ryzyka związanego z zasięgiem, obciążeniami oraz momentami obrotowymi i prędkościami roboczymi związanymi z aplikacją robota może skutkować obrażeniami lub śmiercią.

- Ocena ryzyka aplikacji obejmuje ryzyko związane z zasięgiem, ruchem, obciążeniem i prędkością robota, chwytakiem i obsługiwanym elementem.

## 2.6. Ocena ryzyka

---

### Opis

Ocena ryzyka jest wymagana i należy ją przeprowadzić dla danej aplikacji. Ocena ryzyka aplikacji jest obowiązkiem integratora. Użytkownik może być również integratorem.

Robot jest maszyną nieukończoną, dlatego bezpieczeństwo aplikacji robota zależy od narzędzia/chwybaka, przeszkód i innych maszyn. Strona przeprowadzająca integrację musi stosować się do norm ISO 12100 i ISO 10218-2 w celu przeprowadzenia oceny ryzyka. Specyfikacja techniczna ISO/TS 15066 może zapewnić dodatkowe wytyczne dla aplikacji pracy współbieżnej. Ocena ryzyka musi obejmować wszystkie zadania w całym okresie użytkowania aplikacji robota, w tym między innymi:

- uczenie robota podczas ustawiania i rozbudowy jego aplikacji,
- rozwiązywanie problemów i konserwacja,
- normalna praca aplikacji robota.

Ocena ryzyka musi zostać wykonana **przed** włączeniem zasilania aplikacji robota po raz pierwszy. Ocena ryzyka jest procesem powtarzalnym. Po fizycznej instalacji robota należy sprawdzić połączenia, a następnie zakończyć integrację. Częścią oceny ryzyka jest określenie ustawień konfiguracji bezpieczeństwa, a także potrzeby zastosowania dodatkowych przycisków zatrzymania awaryjnego i/lub innych środków ochronnych wymaganych w przypadku danego zastosowania robota.

---

### Ustawienia konfiguracji bezpieczeństwa

Identyfikacja właściwych ustawień konfiguracji bezpieczeństwa jest szczególnie ważna przy rozbudowie w zastosowaniach robota do pracy. Należy zapobiec nieautoryzowanemu dostępowi do konfiguracji bezpieczeństwa poprzez włączenie i ustawienie ochrony hasłem.



#### OSTRZEŻENIE

Nieustawienie ochrony hasłem może spowodować obrażenia lub śmierć z powodu celowych lub niezamierzonych zmian ustawień konfiguracyjnych.

- Zawsze ustawiaj ochronę hasłem.
- Skonfiguruj program do zarządzania hasłami, aby dostęp miały tylko osoby, które rozumieją skutki zmian.

Niektóre funkcje bezpieczeństwa są zaprojektowane szczególnie do zastosowań w pracy współbieżnej. Można je skonfigurować za pomocą ustawień konfiguracji bezpieczeństwa. Są one wykorzystywane do przeciwdziałania zagrożeniom zidentyfikowanym w ocenie ryzyka aplikacji.

Poniższe ograniczenie dotyczy robota i jako takie może mieć wpływ na transfer energii do osoby przez ramię robota, chwytak i obsługiwany element.

- **Ograniczanie siły i mocy:** służy do ograniczania sił i nacisków wywieranych przez robota w kierunku ruchu w razie kolizji robota z operatorem.
- **Ograniczanie pędu:** służy do ograniczania wysokiej energii przenoszonej i sił uderzenia poprzez zmniejszenie prędkości robota w razie jego kolizji z operatorem.
- **Ograniczenie prędkości:** służy do zapewnienia, że prędkość jest mniejsza niż skonfigurowany limit.

Poniższe ustawienia orientacji służą do unikania ruchów i zmniejszania ekspozycji ostrych krawędzi i występow na osobę.

- **Ograniczenie pozycji przegubu, łokcia i narzędzia/chwybaka:** stosowane w celu zmniejszenia ryzyka związanego z niektórymi częściami ciała – należy unikać ruchu w kierunku głowy i szyi.
- **Ograniczanie orientacji narzędzia/chwybaka:** szczególnie przydatne do zmniejszania ryzyka związanego z określonymi obszarami oraz funkcjami narzędzia/chwybaka i obsługiwanego elementu – należy unikać ostrych krawędzi skierowanych w stronę operatora, obracając ostre krawędzie do wewnątrz, w stronę robota.

**Ryzyko związane ze skutecznością zatrzymywania**

Niektóre funkcje bezpieczeństwa są specjalnie zaprojektowane do każdego zastosowania robota. Można skonfigurować te funkcje za pomocą ustawień konfiguracji bezpieczeństwa. Służą one do przeciwdziałania ryzyku związanemu ze skutecznością zatrzymywania aplikacji robota.

Poniższe ustawienia ograniczają czas i odległość zatrzymania robota, aby upewnić się, że zatrzymanie nastąpi przed osiągnięciem skonfigurowanych limitów. Oba ustawienia automatycznie wpływają na prędkość robota, aby zapewnić, że limit nie zostanie przekroczony.

- **Limit czasu zatrzymania:** służy do ograniczenia czasu zatrzymania robota.
- **Limit odległości zatrzymania:** służy do ograniczenia odległości zatrzymania robota.

W przypadku zastosowania któregośkolwiek z powyższych limitów nie ma potrzeby ręcznego okresowego testowania skuteczności zatrzymania. Układ sterowania zabezpieczeniami robota wykonuje ciągłe monitorowanie.

**Ostrzeżenie**

Jeśli robot jest zainstalowany w aplikacji, w której nie ma rozsądnej możliwości wyeliminowania zagrożeń lub wystarczającego zmniejszenia ryzyka poprzez zastosowanie wbudowanych funkcji bezpieczeństwa (np. gdy używane jest niebezpieczne narzędzie/chwytnik lub niebezpieczny proces), konieczne jest zastosowanie środków ochronnych. Patrz norma ISO 10218-2.

**OSTRZEŻENIE**

Nieprzeprowadzenie wykonania oceny ryzyka aplikacji może zwiększyć zagrożenia.

- Zawsze przeprowadzaj ocenę ryzyka aplikacji w poszukiwaniu możliwych do przewidzenia zagrożeń i możliwego do przewidzenia niewłaściwego użycia.

W przypadku aplikacji współbieżnych ocena ryzyka obejmuje możliwe do przewidzenia ryzyko wynikające z kolizji i możliwego do przewidzenia niewłaściwego użycia.

Ocena ryzyka musi obejmować:

- Skalę szkody
- Prawdopodobieństwo wystąpienia
- Możliwość uniknięcia sytuacji niebezpiecznej

**Potencjalne zagrożenia**

Firma Universal Robots identyfikuje potencjalne znaczące zagrożenia wymienione poniżej jako zagrożenia, które integrator musi wziąć pod uwagę. Inne istotne zagrożenia mogą być związane z konkretnym zastosowaniem robota.

- Przebicie skóry przez ostre krawędzie i spiczaste zakończenia lub złącza narzędzia/chwybaka.
  - Przebicie skóry przez ostre krawędzie i spiczaste zakończenia na pobliskich przeszkodach.
  - Stłuczenia spowodowane kontaktem.
  - Skręcenie lub złamanie kości z powodu uderzenia.
  - Konsekwencje niedokręcenia śrub utrzymujących ramię robota lub narzędzie/chwybak.
  - Elementy wypadające z narzędzia/chwybaka, np. z powodu słabego uchwytu lub przerwy w zasilaniu.
  - Błędne zrozumienie tego, co jest kontrolowane przez wiele przycisków zatrzymania awaryjnego.
  - Nieprawidłowe ustawienie parametrów konfiguracji bezpieczeństwa.
  - Nieprawidłowe ustawienia z powodu nieautoryzowanych zmian parametrów konfiguracji bezpieczeństwa.
-

## 2.7. Kontrola przed użyciem

**Opis** Przed pierwszym użyciem aplikacji robota lub po wprowadzeniu modyfikacji należy przeprowadzić następujące testy.

- Sprawdź, czy wszystkie wejścia i wyjścia bezpieczeństwa są prawidłowo podłączone.
- Wykonaj próbę działania wszystkich podłączonych wejść i wyjść bezpieczeństwa, włącznie z urządzeniami wspólnymi dla wielu maszyn lub robotów.
- Przetestuj przyciski i wejścia zatrzymania awaryjnego, aby sprawdzić, czy robot zatrzymuje się, a hamulce się włączają.
- Przetestuj wejścia zabezpieczeń, aby zweryfikować zatrzymanie ruchu robota. Jeśli skonfigurowano resetowanie zabezpieczeń, sprawdź, czy działa ono zgodnie z zamierzeniem.
- Spójrz na ekran inicjowania, aktywuj zmniejszony sygnał wejściowy i sprawdź zmiany ekranu.

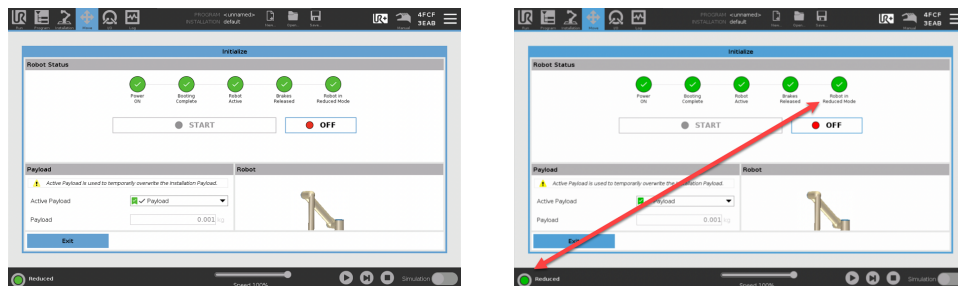

- Zmień tryb pracy, aby sprawdzić zmiany ikony trybu w prawym górnym rogu ekranu interfejsu PolyScope.
- Przetestuj 3-pozycyjne urządzenie zezwalające, aby sprawdzić, czy naciśnięcie do pozycji środkowej umożliwi ruch w trybie ręcznym ze zmniejszoną prędkością.
- Jeśli używane są wyjścia zatrzymania awaryjnego, naciśnij przycisk zatrzymania awaryjnego i sprawdź, czy został zatrzymany cały system.
- Sprawdź, czy system powiązany z sygnałem wyjściowym Ruch robota, sygnałem wyjściowym Robot się nie zatrzymuje, sygnałem wyjściowym Tryb ograniczony lub sygnałem wyjściowym Tryb nieograniczony rzeczywiście wykrywa zmiany sygnału wyjściowego.
- Określ wymagania dotyczące uruchomienia aplikacji robota.

## 2.8. Zatrzymanie awaryjne

---

### Opis

Przycisk zatrzymania awaryjnego (E-stop) to czerwony przycisk na sterowniku uczenia. Naciśnięcie przycisku zatrzymania awaryjnego skutkuje zatrzymaniem wszystkich ruchów robota. Aktywacja przycisku zatrzymania awaryjnego powoduje zatrzymanie kategorii pierwszej (IEC 60204-1). Przyciski zatrzymania awaryjnego nie są zabezpieczeniami (ISO 12100).

Przyciski zatrzymania awaryjnego są uzupełniającymi środkami ochronnymi, które nie zapobiegają obrażeniom. Ocena ryzyka aplikacji robota określa, czy konieczne jest zainstalowanie dodatkowych przycisków zatrzymania awaryjnego. Funkcja zatrzymania awaryjnego i urządzenie uruchamiające muszą być zgodne z normą ISO 13850.

Po włączeniu zatrzymania awaryjnego przycisk zatrzymuje się w tym ustawieniu. W związku z tym za każdym razem, gdy aktywowane zostanie zatrzymanie awaryjne, należy je ręcznie skasować za pomocą przycisku, który zainicjował zatrzymanie. Przed skasowaniem naciśnięcia przycisku zatrzymania awaryjnego należy wzrokowo zidentyfikować i ocenić przyczynę aktywacji zatrzymania awaryjnego. Wymagana jest ocena wzrokowa wszystkich urządzeń w aplikacji. Po rozwiązaniu problemu można skasować naciśnięcie przycisku zatrzymania awaryjnego.

### Aby skasować naciśnięcie przycisku zatrzymania awaryjnego

1. Przytrzymać przycisk i obrócić go zgodnie z ruchem wskazówek zegara, aż zatrząsk się rozłączy.  
Odłączenie zatrząsku powinno być odczuwalne i wskazuje, że naciśnięcie przycisku zostało skasowane.
  2. Sprawdź sytuację i czy można skasować zatrzymanie awaryjne.
  3. Po skasowaniu zatrzymania awaryjnego należy przywrócić zasilanie robota i wznowić pracę.
-

## 2.9. Ruch bez zasilania napędu

### Opis

W mało prawdopodobnym przypadku awarii, gdy zasilanie robota jest niemożliwe lub niepożądane, można użyć wymuszonego wycofania, aby przesunąć ramię robota.

Aby wykonać wymuszony ruch wstecz, należy mocno popchnąć lub pociągnąć ramię robota w celu przesunięcia przegubu. Każdy hamulec przegubu ma sprzęgło cierne, umożliwiające ruch przez przyłożenie wysokiego momentu siły.

Wykonywanie wymuszonego wycofania wymaga dużej siły i nie może go wykonać tylko jedna osoba. W sytuacjach zaciskania wymuszone wycofanie muszą wykonać co najmniej dwie osoby. W niektórych sytuacjach do demontażu ramienia robota wymagane są co najmniej dwie osoby.

Aby uzyskać informacje na temat demontażu robota, należy zapoznać się z podręcznikiem serwisowym.



### OSTRZEŻENIE

Pęknięcie lub upadek niepodpartego ramienia robota mogą spowodować obrażenia lub śmierć.

- Podeprzyj ramię robota przed odłączeniem zasilania.



### INFORMACJA

Ręczne przesuwanie ramienia robota jest stosowane wyłącznie w sytuacjach awaryjnych i do celów serwisowych. Niepotrzebne przesunięcie ramienia robota może doprowadzić do strat materialnych.

- Nie przesuwaj przegubu o więcej niż 160 stopni, aby robot mógł znaleźć swoją pierwotną pozycję fizyczną.
- Nie przesuwaj żadnego przegubu bardziej niż to konieczne.

## 2.10. Interfejsy i funkcje związane z bezpieczeństwem

### Opis

Roboty firmy Universal Robots są wyposażone w wiele wbudowanych funkcji bezpieczeństwa oraz wejść/wyjść bezpieczeństwa i stosują cyfrowe oraz analogowe sygnały sterujące z elektrycznego interfejsu w celu komunikacji z innymi maszynami i dodatkowymi urządzeniami ochronnymi. Każda funkcja bezpieczeństwa i jej we/wy są skonstruowane zgodnie z normą EN ISO13849-1 (patrz [Certyfikaty](#)) na poziomie działania d (PLd) z wykorzystaniem architektury kategorii 3. Sekcja [19 Konfiguracja bezpieczeństwa oprogramowania na stronie 167 w części II Podręcznik interfejsu PolyScope](#) zawiera informacje o konfigurowaniu funkcji bezpieczeństwa oraz wejściach i wyjściach w interfejsie użytkownika. Rozdział [19.7 We/wy bezpieczeństwa na stronie 179](#) zawiera opisy podłączania urządzeń bezpieczeństwa do wejść i wyjść.



#### OSTRZEŻENIE

Zastosowanie parametrów konfiguracji bezpieczeństwa innych niż te określone jako niezbędne do zmniejszenia ryzyka może skutkować zagrożeniami, które nie zostaną racjonalnie wyeliminowane lub zagrożeniami, które nie zostaną wystarczająco zmniejszone.

- Upewnij się, że narzędzia i chwytaki są prawidłowo podłączone, aby uniknąć zagrożeń spowodowanych przerwaniem zasilania.



#### OSTRZEŻENIE: ENERGIA ELEKTRYCZNA

Błędy programisty i/lub błędy okablowania mogą spowodować zmianę napięcia z 12 V na 24 V, prowadząc do uszkodzenia sprzętu w wyniku pożaru.

- Zweryfikuj użycie napięcia 12V i postępuj ostrożnie.

**Dodatkowe informacje****INFORMACJA**

- Używanie i konfiguracja interfejsów i funkcji dotyczących bezpieczeństwa muszą być zgodne z oceną ryzyka dla każdego zastosowania robota. (patrz rozdział **Bezpieczeństwo**, sekcja **Interfejsy i funkcje związane z bezpieczeństwem**)
- Czas zatrzymania należy uwzględnić w ocenie ryzyka
- Jeśli robot wykryje awarię w systemie bezpieczeństwa (np. rozcięcie jednego z przewodów w obwodzie zatrzymania awaryjnego lub naruszenie limitu bezpieczeństwa) jest inicjowane zatrzymanie kategorii 0.

**INFORMACJA**

Chwytnak nie jest zabezpieczony systemem bezpieczeństwa UR. Działanie chwytaka i/lub przewodu łączącego nie jest monitorowane

## 2.10.1. Kategorie zatrzymania

**Opis**

W zależności od okoliczności, zgodnie z normą IEC 60204-1 robot ma możliwość wszczęcia trzech rodzajów kategorii zatrzymania. Kategorie zostały uwzględnione w tabeli.

Kategorie zatrzymania	Opis
0	Robot jest zatrzymywany przez natychmiastowe odcięcie jego zasilania.
1	Zatrzymanie robota w sposób kontrolowany, zgodnie z kolejnością. Zasilanie jest odcinane po zatrzymaniu robota.
2	*Zatrzymanie robota poprzez zasilanie dostępne w napędach przy zachowaniu trajektorii. Zasilanie napędu jest utrzymane po zatrzymaniu robota.

Zatrzymanie robotów firmy Universal Robots z kategorii 2 jest dodatkowo opisane jako typ zatrzymania SS1 lub SS2 według normy IEC 61800-5-2.

## 2.10.2. Konfigurowalne funkcje bezpieczeństwa

### Opis

Wypisane w tabeli poniżej funkcje bezpieczeństwa robota Universal Robots są wbudowane w samym robocie, jednak służą do kontroli systemu, czyli robota i dołączonego narzędzia/chwybaka. Funkcje bezpieczeństwa robota służą do ograniczenia zagrożeń dla systemu uwzględnionych w ocenie ryzyka. Pozycje i prędkości są podane względem bazy robota.

Funkcja bezpieczeństwa	Opis
Limit pozycji przegubów	Ustawia dolne i górne wartości graniczne dozwolonych pozycji przegubu.
Limit prędkości przegubów	Ustawia górną wartość graniczną prędkości przegubu.
Płaszczyzny bezpieczeństwa	Określa płaszczyzny w przestrzeni, które ograniczają pozycje robota. Płaszczyzny bezpieczeństwa ograniczają albo tylko samo narzędzie/chwybak, albo zarówno narzędzie/chwybak, jak i łokieć.
Orientacja narzędzia	Określa wartości graniczne orientacji narzędzia.
Limit prędkości	Ogranicza maksymalną prędkość robota. Prędkość jest ograniczana przy łokciu, przy kołnierzu narzędzia/chwybaka oraz na środku zdefiniowanych przez użytkownika pozycji narzędzia/chwybaka.
Limit siły	Ogranicza maksymalną siłę wywieraną przez narzędzie/chwybak oraz łokieć robota w chwili zaciskania. Siła jest ograniczana przy narzędziu/chwytaku, przy kołnierzu łokcia oraz na środku zdefiniowanych przez użytkownika pozycji narzędzia/chwybaka.
Limit pędu	Ogranicza maksymalny pęd ramienia robota.
Limit mocy	Ogranicza maksymalną pracę mechaniczną wykonywaną przez robota.
Limit czasu zatrzymania	Ogranicza maksymalny czas zatrzymania robota po zainicjowaniu zatrzymania robota. <sup>1</sup>
Limit odległości zatrzymania	Ogranicza maksymalną odległość przebywaną przez robota po zainicjowaniu zatrzymania robota.

### Funkcja bezpieczeństwa

Podczas wykonywania oceny ryzyka dla zastosowania należy wziąć pod uwagę ruch robota po zainicjowaniu zatrzymania. Aby ułatwić ten proces, można użyć funkcji bezpieczeństwa *Limit czasu zatrzymania* oraz *Limit odległości zatrzymania*. Te funkcje bezpieczeństwa szybko zmniejszają prędkość robota w taki sposób, aby zawsze była możliwość zatrzymania go w ramach limitów. Limity pozycji przegubów, płaszczyzn bezpieczeństwa oraz orientacji narzędzia/chwybaka uwzględniają oczekiwaną odległość zatrzymania, czyli robot zwolni aż do osiągnięcia limitu. Bezpieczeństwo funkcjonalne można podsumować jako:

<sup>1</sup>Zatrzymanie robota wcześniej zwane było „zatrzymaniem ochronnym”.

Funkcja bezpieczeństwa	Dokładność	Poziom działania	Kategoria
Zatrzymanie awaryjne	-	d	3
Wyłącznik Zabezpieczający	-	d	3
Limit pozycji przegubów	5 °	d	3
Limit prędkości przegubów	1.15°/s	d	3
Słupy asekuracyjne	40 mm	d	3
Orientacja narzędzia	3 °	d	3
Ograniczenie prędkości	50 mm/s	d	3
Limit siły	25 N	d	3
Limit pędu	3 kg m/s	d	3
Limit mocy	10 W	d	3
Limit czasu zatrzymania	50 ms	d	3
Ograniczenie odległości zatrzymania	40 mm	d	3
Bezpieczny dom	1.7 °	d	3

## Ostrzeżenia



### PRZESTROGA

Niekonfigurowanie maksymalnego ograniczenia prędkości może skutkować niebezpiecznymi sytuacjami.

- Jeśli robot jest używany do zastosowań z ręcznym prowadzeniem ruchami liniowymi, należy ustawić wartość graniczną prędkości narzędzia/chwybaka oraz łokcia nie większą niż 250 mm/s, chyba że ocena ryzyka wykaże, że dopuszczalne są większe prędkości. Zapobiegnie to szybkim ruchom łokcia robota w pobliżu osoblności.



### INFORMACJA

Są dwa wyjątki od funkcji ograniczania siły, o których trzeba pamiętać podczas projektowania zastosowania. ( )

Przy wysuwaniu robota efekt przegubu kolanowego może przy małej prędkości wyrzucić dużą siłę w kierunku promieniowym (w kierunku od podstawy). W podobny sposób występuje krótkie ramię dźwigni, kiedy narzędzie jest blisko podstawy i rusza się wokół bazy. Wtedy może pojawić się duża siła przy małej szybkości. Zagrożenia zmiżdżeniem można unikać przez usunięcie przeszkód z tych obszarów, inne pozycjonowanie robota lub przez zastosowanie kombinacji płaszczyzn bezpieczeństwa i limitów przegubów. Zagrożenie może zostać w ten sposób usunięte przez zapobieganie ruchowi robota w tym obszarze przestrzeni roboczej.

## Przestrzeń robocza

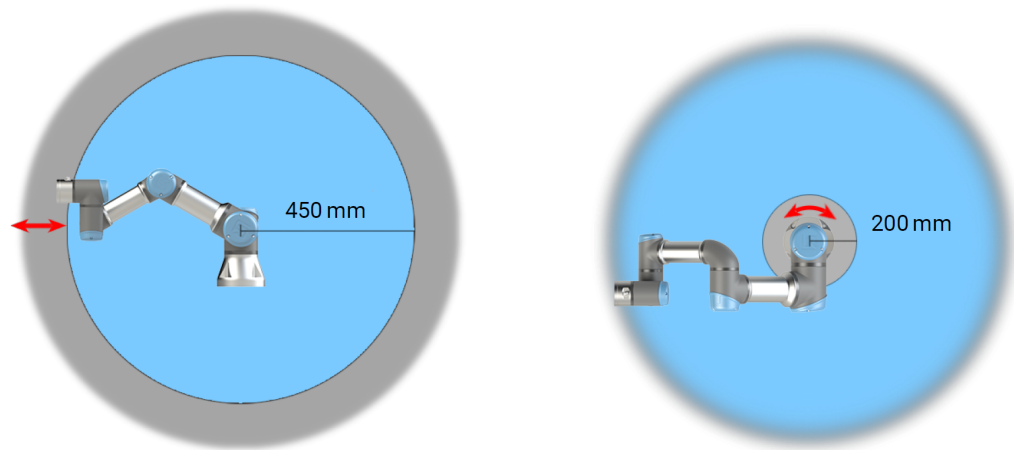

*2.1: Niektóre obszary przestrzeni roboczej powinny być uznane za zagrożone zmiążdżeniem ze względu na fizyczne właściwości ramienia robota. Jeden z tych obszarów (lewy) jest definiowany dla ruchów po promieniu, gdy przegub nadgarstka 1 znajduje się w odległości co najmniej 450 mm od podstawy robota. Drugi obszar (prawy) znajduje się w odległości 200 mm od podstawy robota podczas ruchu w kierunku stycznym.*

Zagrożenia zmiążdżeniem można unikać przez usunięcie przeszkód z tych obszarów, inne pozycjonowanie robota lub przez zastosowanie kombinacji płaszczyzn bezpieczeństwa i limitów przegubów. Zagrożenie może zostać w ten sposób usunięte przez zapobieganie ruchowi robota w tym obszarze przestrzeni roboczej.

**Wejścia  
bezpieczeństwa**

Ponadto, robot posiada dodatkowe wejścia bezpieczeństwa:

Wejście bezpieczeństwa	Opis
Przycisk zatrzymania awaryjnego	Wykonanie zatrzymania kategorii 1 (IEC 60204-1), informacja do innych maszyn przez wyjście <i>zatrzymania awaryjnego systemu</i> , jeśli wyjście zostało zdefiniowane. Zatrzymanie jest inicjowane we wszystkim, co jest podłączone do wyjścia.
Zatrzymanie awaryjne robota	Wykonanie zatrzymania kategorii 1 (IEC 60204-1) za pomocą wyjścia skrzynki sterowniczej, informacja do innych maszyn przez wyjście <i>zatrzymania awaryjnego systemu</i> , jeśli wyjście zostało zdefiniowane.
Zatrzymanie awaryjne systemu	Wykonuje zatrzymanie kategorii 1 (IEC 60204-1) tylko na robocie, we wszystkich trybach i ma pierwszeństwo przed wszystkimi innymi poleceniami.
Wyłącznik Zabezpieczający	Wykonuje zatrzymanie kategorii 2 (IEC 60204-1) we wszystkich trybach, z wyjątkiem sytuacji, gdy używane jest 3-pozycyjne urządzenie zezwalające i przełącznik trybu – wówczas w trybie ręcznym można ustawić zatrzymanie przez zabezpieczenie na działanie tylko w trybie automatycznym.
Zatrzymanie Zabezpieczenia Trybu Automatycznego	Wykonuje zatrzymanie kategorii 2 (IEC 60204-1) TYLKO w trybie automatycznym. Funkcję <i>Zatrzymanie przez zabezpieczenie w trybie automatycznym</i> można wybrać tylko w razie skonfigurowania i zainstalowania trójpozycyjnego urządzenia zezwalającego.
Reset Zabezpieczeń	Przywraca robota ze stanu <i>zatrzymania przez zabezpieczenie</i> , gdy wykryte zostanie zbocze narastające impulsu na wejściu resetowania zabezpieczeń.
Tryb zredukowany	Powoduje przejście systemu bezpieczeństwa do stosowania wartości granicznych <i>trybu ograniczonego</i> .
Trójpozycyjne urządzenie włączające	Uruchamia zatrzymanie kategorii 2 (IEC 60204-1), jeśli urządzenie zezwalające jest w pełni naciśnięte lub w pełni zwolnione tylko w trybie ręcznym. Gdy sygnał wejściowy ma wartość niską, zostaje uruchomione zatrzymanie przez trójpozycyjne urządzenie zezwalające. Funkcja resetowania zabezpieczeń nie ma na nie wpływu.
Freedrive na robocie	Włącza ruch swobodny, gdy robot nie działa w trybie automatycznym.
Tryb pracy	Przełączanie między trybami pracy. Robot jest w trybie automatycznym, kiedy stan wejścia jest niski i w trybie ręcznym, kiedy jest wysoki.
Automatyczny reset zabezpieczenia trybu	Przywraca robota ze stanu <i>zatrzymania przez zabezpieczenie w trybie automatycznym</i> , gdy w trybie automatycznym wykryte zostanie zbocze narastające impulsu na wejściu resetowania zabezpieczeń.

**Wyjścia bezpieczeństwa** W celu powiązania z innymi maszynami robot jest wyposażony z następującymi wyjściami bezpieczeństwa:

Wyjście bezpieczeństwa	Opis
Zatrzymanie awaryjne systemu	Stan logiczny niski, gdy wejście <i>zatrzymania awaryjnego robota</i> ma niski stan logiczny lub wciśnięty jest przycisk zatrzymania awaryjnego.
Robot w ruchu	Kiedy ten sygnał jest w wysokim stanie logicznym, żaden z przegubów ramienia robota nie rusza się o więcej niż 0,1 rad/s.
Robot nie zatrzymuje się	Stan logiczny wysoki, kiedy robot jest zatrzymany lub w trakcie zatrzymywania spowodowanego przez zatrzymanie awaryjne lub przez zabezpieczenie. W przeciwnym przypadku będzie w logicznym stanie niskim.
Ograniczony	Stan logiczny niski, kiedy system bezpieczeństwa jest w trybie ograniczonym.
Nie ograniczone	Stan logiczny niski, gdy system nie działa w trybie ograniczonym.
Bezpieczny dom	Stan logiczny wysoki, kiedy robot jest w skonfigurowanej bezpiecznej pozycji początkowej.

Wszystkie we/wy bezpieczeństwa są dwukanałowe, co znaczy że są bezpieczne przy stanie niskim (tj. zatrzymanie awaryjne jest aktywne, gdy sygnały są w stanie niskim).

### 2.10.3. Funkcje bezpieczeństwa

**Opis**

System bezpieczeństwa działa poprzez monitorowanie, czy którakolwiek z wartości granicznych bezpieczeństwa jest przekroczona lub zainicjowane jest zatrzymanie awaryjne lub zatrzymanie przez zabezpieczenie.

Reakcje systemu bezpieczeństwa są następujące:

Bodziec	Reakcja
Zatrzymanie awaryjne	Kategoria zatrzymania 1
Zatrzymanie przez zabezpieczenie	Kategoria zatrzymania 2
Zatrzymanie przez 3PE (jeśli podłączone jest 3-pozycyjne urządzenie zezwalające)	Kategoria zatrzymania 2
Naruszenie limitu	Kategoria zatrzymania 0
Wykrycie błędu	Kategoria zatrzymania 0

**INFORMACJA**

Gdy system bezpieczeństwa wykryje jakąkolwiek usterkę lub nieprawidłowość, wszystkie wyjścia bezpieczeństwa zostają ustawione do stanu niskiego.

## 2.10.4. Zestaw parametrów bezpieczeństwa

### Opis

System bezpieczeństwa ma następujący zestaw konfigurowalnych parametrów bezpieczeństwa:

- Normalny
- Ograniczony

### normalny i ograniczony

Możesz ustawić limity bezpieczeństwa dla każdego zestawu parametrów bezpieczeństwa, tworząc różne konfiguracje dla ustawień normalnych lub wyższych i ograniczonych. Konfiguracja ograniczona jest aktywna, gdy narzędzie/chwytek robota znajduje się po stronie konfiguracji ograniczonej płaszczyzny wyzwiania konfiguracji ograniczonej lub po wyzwoleniu przez wejściowy sygnał bezpieczeństwa.

**Wyzwalanie konfiguracji ograniczonej za pomocą płaszczyzny:** gdy ramię robota przemieszcza się od strony płaszczyzny wyzwiania skonfigurowanej przy użyciu ograniczonych parametrów bezpieczeństwa z powrotem do strony skonfigurowanej przy użyciu normalnych parametrów bezpieczeństwa, wokół płaszczyzny wyzwiania jest obszar około 20 mm, w którym dozwolone są wartości graniczne zarówno konfiguracji normalnej, jak i ograniczonej. Ten obszar wokół płaszczyzny wyzwiania zapobiega uciążliwym zatrzymaniom przez zabezpieczenia, gdy robot jest dokładnie na granicy.

**Używanie wejścia do wyzwolenia konfiguracji ograniczonej:** po uruchomieniu lub zatrzymaniu wejścia bezpieczeństwa konfiguracji ograniczonej może upłynąć do 500 ms, zanim staną się aktywne nowe wartości graniczne. Może się to zdarzyć w następujących okolicznościach:

- Przełączenie z konfiguracji ograniczonej na normalną
- Przełączenie z konfiguracji normalnej na ograniczoną

Ramię robota dostosowuje się do nowych limitów bezpieczeństwa w ciągu 500 ms.

## Przywrócenie

W przypadku naruszenia limitu bezpieczeństwa jest konieczne ponowne uruchomienie systemu bezpieczeństwa. Na przykład, jeśli limit pozycji przegubu znajduje się poza limitem bezpieczeństwa, przy uruchomieniu aktywowane jest przywracanie.

Nie można uruchamiać programów dla robota, gdy funkcja przywracania jest aktywna, ale ramię robota można ręcznie przesunąć z powrotem w granicach limitów za pomocą funkcji Ruch swobodny lub za pomocą zakładki Ruch w interfejsie PolyScope (patrz [część II Podręcznik interfejsu PolyScope](#))

Limity bezpieczeństwa przywracania są następujące:

Funkcja bezpieczeństwa	Limit
Limit prędkości przegubów	30°/s
Ograniczenie prędkości	250 mm/s
Limit siły	100 N
Limit pędu	10 kg m/s
Limit mocy	80 W

System bezpieczeństwa wykonuje zatrzymanie kategorii 0, jeśli nastąpi naruszenie tych limitów.



### OSTRZEŻENIE

Niezachowanie ostrożności podczas przesuwania ramienia robota w trybie przywracania może prowadzić do niebezpiecznych sytuacji.

- Zachowaj ostrożność podczas przesuwania ramienia robota z powrotem w granicach, ponieważ wszystkie limity pozycji przegubów, płaszczyzn bezpieczeństwa i orientacji narzędzia/chwybaka są wyłączone w trybie przywracania.

## 2.10.5. Tryby

### Opis

Po przekroczeniu limitu bezpieczeństwa tryb przywracania jest automatycznie aktywowany, co umożliwi przesunięcie ramienia robota. Tryb przywracania to typ trybu ręcznego.

Nie można uruchamiać programów robota, gdy aktywny jest tryb przywracania.

W trybie przywracania ramię robota jest przesuwane tak, aby znajdowało się w granicach przegubu, za pomocą funkcji Ruch swobodny lub karty Ruch w interfejsie PolyScope.

### Limity bezpieczeństwa trybu przywracania

Funkcja bezpieczeństwa	Limit
Limit prędkości przegubów	30°/s
Ograniczenie prędkości	250 mm/s
Limit siły	100 N
Limit pędu	10 kg m/s
Limit mocy	80 W

System bezpieczeństwa wykonuje zatrzymanie kategorii 0, jeśli nastąpi naruszenie tych limitów.



#### OSTRZEŻENIE

Niezachowanie ostrożności podczas przesuwania ramienia robota w trybie przywracania może prowadzić do niebezpiecznych sytuacji.

- Zachowaj ostrożność podczas przesuwania ramienia robota z powrotem w granicach, ponieważ wszystkie limity pozycji przegubów, płaszczyzn bezpieczeństwa i orientacji narzędzia/chwybaka są wyłączone w trybie przywracania.

## 3. Interfejs mechaniczny

### Opis

Elementy robota tworzą system robotyczny: w tym rozdziale opisano ramię robota, narzędzie lub obsługiwany element, skrzynkę sterowniczą i sterownik uczenia z 3PE. Można również znaleźć wymagania dotyczące maksymalnego obciążenia i przestrzeni roboczej.

Informacje na temat dodawania numeru seryjnego podczas pierwszego rozruchu – patrz „Instalacja ramienia robota” w sekcji dotyczącej oprogramowania.

### 3.1. Przestrzeń robocza i operacyjna

#### Opis

Przestrzeń robocza to zasięg ramienia robota w pełni rozłożonego w poziomie i w pionie. Przestrzeń operacyjna to lokalizacja, w której robot ma działać.



#### INFORMACJA

Zlekceważenie wymogów dotyczących przestrzeni roboczej i operacyjnej robota może skutkować uszkodzeniem mienia.

- Przy wyborze przestrzeni roboczej dla robota należy wziąć pod uwagę poniższe informacje.



#### INFORMACJA

Przesunięcie narzędzia blisko objętości cylindrycznej może spowodować zbyt szybkie przesuwanie się przegubów, co prowadzi do utraty funkcjonalności i uszkodzenia mienia.

- Nie wolno przesuwać narzędzia w pobliżu cylindrycznej objętości, nawet gdy narzędzie porusza się powoli.

Cylindryczna bryła znajduje się zarówno bezpośrednio nad, jak i pod podstawą robota. Robot wystaje na odległość 1300 mm od przegubu podstawowy.

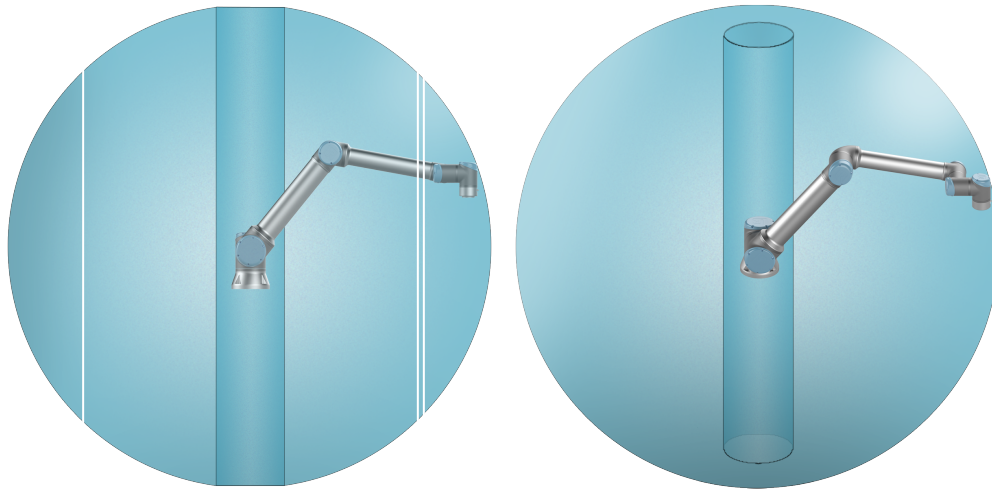

Przód

Widok pod kątem

## 3.2. Opis montażu

### Opis

Ramię robota (podstawa)	Montowany za pomocą czterech śrub o wytrzymałości 8,8, 8,5 mm i czterech otworów montażowych M8 w podstawie.
Narzędzie (kołnierz narzędzia)	Cztery otwory z gwintem M6 służą do mocowania narzędzia do robota. Śruby M6 należy dokręcić z momentem 8 Nm, klasa wytrzymałości 8,8. Jeśli jest wymagane bardzo dokładne pozycjonowanie narzędzia, należy zastosować kołek do otworu $\varnothing 6$ mm.
Skrzynka sterownicza	Skrzynkę sterowniczą można zawiesić na ścianie lub umieścić na posadzce.
Sterownik uczenia	Sterownik uczenia można zamontować na ścianie lub umieścić na skrzynce sterowniczej. Należy sprawdzić, czy nie ma ryzyka potknięcia się o przewód. Dostępne są dodatkowe uchwyty montażowe do skrzynki sterowniczej oraz sterownika uczenia.

### Ostrzeżenie: Stopień ochrony IP



#### PRZESTROGA

Montaż i użytkowanie robota w środowisku przekraczającym zalecany stopień IP może skutkować urazami.

- Montować robota w warunkach odpowiadających danemu poziomowi IP. Zabrania się uruchamiania robota w środowisku przewyższającym podany poziom IP dla robota (IP54), sterownika uczenia (IP54) oraz skrzynki kontrolnej (IP44)

**Ostrzeżenie:  
Mocowanie****OSTRZEŻENIE**

Niestabilny montaż może być przyczyną wypadków.

- Zawsze należy się upewnić, że części robota są prawidłowo i bezpiecznie zamontowane oraz przykręcone śrubami na miejscu.

### 3.3. Zabezpieczanie ramienia robota

Opis

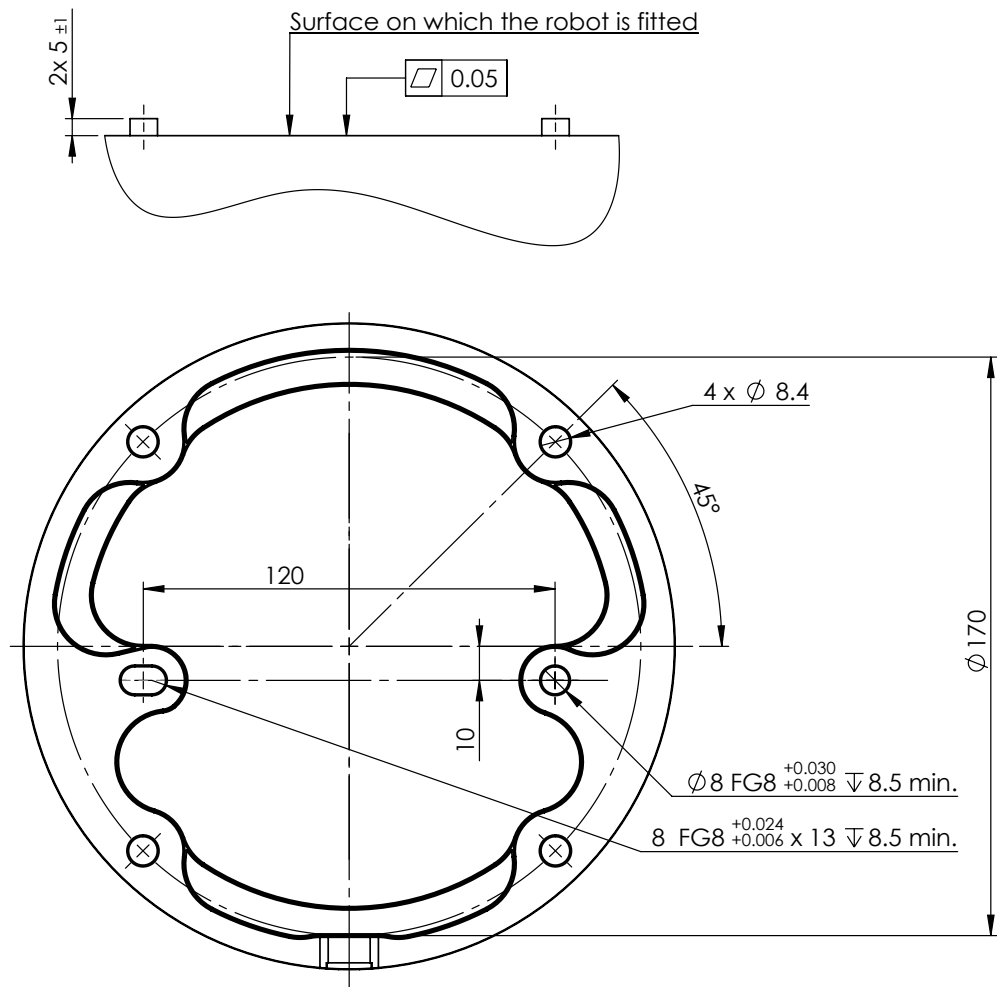

2.2: Wymiary i układ otworów do montażu robota.

Aby wyłączyć zasilanie ramienia robota



#### OSTRZEŻENIE

Nieoczekiwane uruchomienie i/lub ruch mogą spowodować urazy.

- Zasilanie ramienia robota należy wyłączyć, aby zapobiec nieoczekiwanemu uruchomieniu podczas montażu i demontażu.

- Aby wyłączyć zasilanie robota, należy nacisnąć przycisk zasilania na sterowniku uczenia.
- Odłączyć kabel zasilania / przewód zasilający od gniazdka ściennego.
- Należy odczekać 30 sekund na rozładowanie zgromadzonej energii przez robota.

**Aby  
zabezpieczyć  
ramię robota**

1. Umieścić ramię robota na powierzchni, na której ma być zamontowane. Powierzchnia musi być równa i czysta.
2. Dokręć cztery śruby M8 o wytrzymałości 8,8 z momentem 20 Nm. (Wartości momentu obrotowego zostały zaktualizowane w oprogramowaniu w wersji 5.18. Wcześniejsza wersja drukowana przedstawia inne wartości.)
3. Jeśli wymagany jest dokładny ponowny montaż robota, użyj otworu  $\varnothing 8$  mm i szczeliny  $\varnothing 8 \times 13$  mm z odpowiednimi kołkami pozycjonującymi ISO 2338  $\varnothing 8$  h6 w płycie montażowej.

**Wymiarowanie  
stanowiska**

Konstrukcja (stanowisko), na której zamontowane jest ramię robota, jest kluczową częścią instalacji robota. Stanowisko musi być wytrzymałe i wolne od drgań ze źródeł zewnętrznych.

Każdy przegub robota wytwarza moment obrotowy, który porusza ramieniem robota i zatrzymuje je. Podczas normalnej nieprzerwanej pracy i podczas ruchu zatrzymania momenty obrotowe przegubu są przenoszone na stanowisko robota jako:

- $M_z$ : moment obrotowy wokół osi z podstawy.
- $F_z$ : siły wzdłuż osi z podstawy.
- $M_{xy}$ : moment przechylenia w dowolnym kierunku płaszczyzny xy podstawy.
- $F_{xy}$ : siła w dowolnym kierunku w płaszczyźnie xy podstawy.

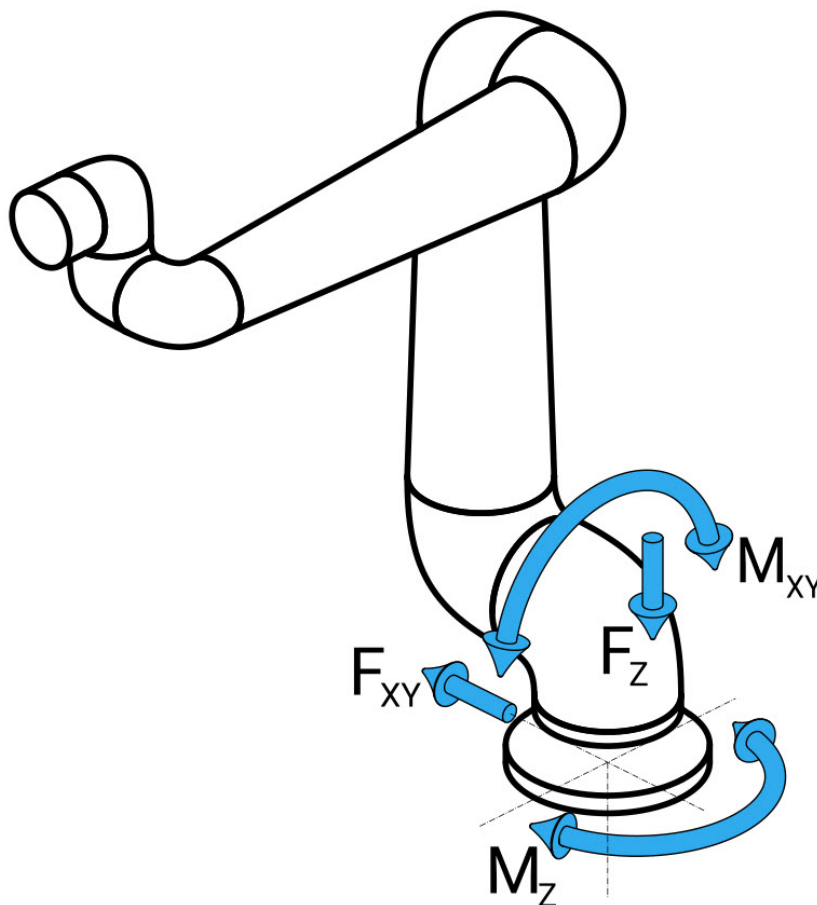

Rysunek: Siła i moment w definicji kołnierza podstawy.

**Wymiarowanie stanowiska** Wielkość obciążeń zależy od modelu robota, programu i wielu innych czynników. Wymiarowanie stanowiska powinno uwzględniać obciążenia generowane przez ramię robota podczas normalnej nieprzerwanej pracy oraz podczas ruchu zatrzymania kategorii 0, 1 i 2. Podczas ruchu zatrzymania przeguby mogą przekraczać maksymalny znamionowy roboczy moment obrotowy. Obciążenie podczas ruchu zatrzymania jest niezależne od typu kategorii zatrzymania. Wartości podane w poniższych tabelach są maksymalnymi obciążeniami znamionowymi w najgorszym przypadku, pomnożonymi przez współczynnik bezpieczeństwa równy 2,5. Rzeczywiste obciążenia nie przekroczą tych wartości.

Model robota	Mz [Nm]	Fz[Nm]	M <sub>xy</sub> [Nm]	F <sub>xy</sub> [Nm]
UR10e	990	1700	1460	1160

*Maksymalne momenty obrotowe przegubu podczas zatrzymań kategorii 0, 1 i 2.*

Model robota	Mz [Nm]	Fz[Nm]	M <sub>xy</sub> [Nm]	F <sub>xy</sub> [Nm]
UR10e	830	1450	860	860

*Maksymalne momenty obrotowe przegubu podczas normalnej pracy.*

Normalne obciążenia robocze można ogólnie zmniejszyć, obniżając limity przyspieszeń przegubów. Rzeczywiste obciążenia robocze zależą od aplikacji i programu robota. Do oceny oczekiwanych obciążeń w konkretnym zastosowaniu można użyć URSim.

**Wymiarowanie stanowiska**

Użytkownicy mają możliwość zastosowania dodatkowych marginesów bezpieczeństwa, biorąc pod uwagę następujące kwestie projektowe:

- **Sztywność statyczna:** stanowisko niewystarczająco sztywne odkształci się podczas ruchu robota, wskutek czego ramię robota nie będzie trafiać w zamierzony punkt orientacyjny lub tor. Brak sztywności statycznej może również skutkować słabym doświadczeniem podczas szkolenia w ruchu swobodnym lub zatrzymań ochronnych.
- **Sztywność dynamiczna:** jeśli częstotliwość drgań własnych stanowiska odpowiada częstotliwości ruchu ramienia robota, cały system może rezonować, wywołując wrażenie, że ramię robota drga. Brak sztywności dynamicznej może również skutkować zatrzymaniami ochronnymi. Stanowisko powinno mieć częstotliwość rezonansową równą co najmniej 45 Hz.
- **Zmęczenie:** stanowisko powinno być zwymiarowane tak, aby pasowało do oczekiwanego okresu eksploatacji i cykli obciążenia całego systemu.

**PRZESTROGA**

- Jeśli robot jest zamontowany na osi zewnętrznej, przyspieszenia tej osi nie mogą być zbyt duże. Możesz pozwolić, aby oprogramowanie robota kompensowało przyspieszenie osi zewnętrznych za pomocą polecenia skryptu `set_BASE_Acceleration()`
- Duże przyspieszenia mogą doprowadzić do awaryjnego zatrzymania robota przez zabezpieczenie.

**OSTRZEŻENIE**

- Potencjalne zagrożenia związane z przewróceniem.
- Obciążenia robocze ramienia robota mogą spowodować przewrócenie się ruchomych platform, takich jak stoły lub roboty mobilne, co może skutkować wypadkami.
- Nadaj priorytet bezpieczeństwu, wdrażając odpowiednie środki cały czas zapobiegające przewracaniu się ruchomych platform.

## 3.4. Zabezpieczanie narzędzia

### Opis

Narzędzie lub obsługiwany element mocuje się do kołnierza wyjściowego narzędzia (ISO 9409-1) na końcu ramienia robota.

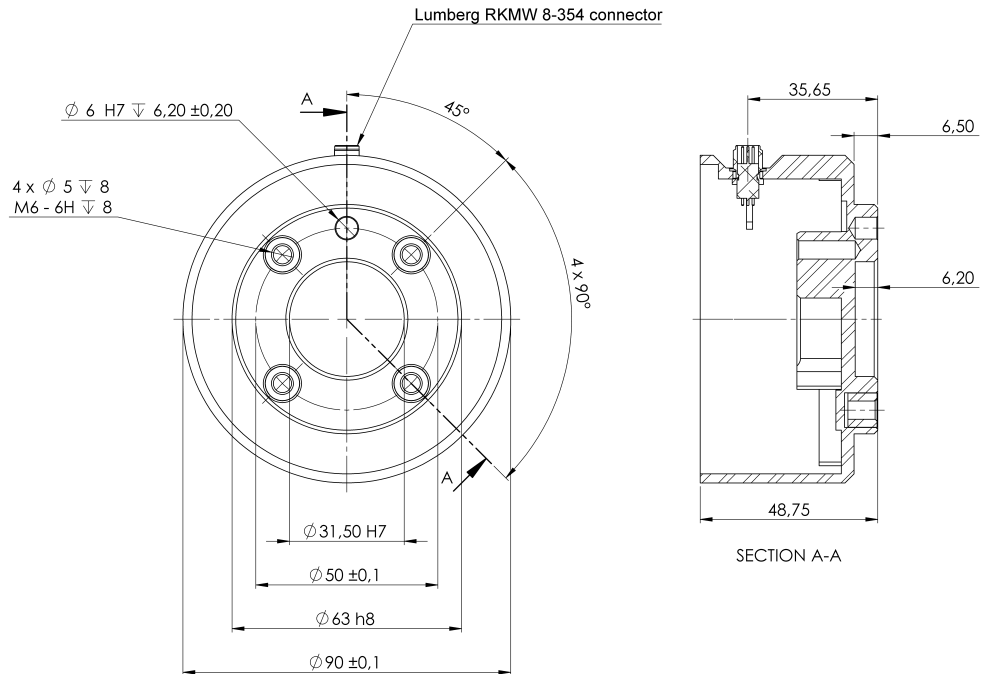

Wymiary i układ otworów na narzędziu. Wszystkie wymiary są podane w milimetrach.

### Kołnierz narzędzia

Kołnierz wyjściowy narzędzia (ISO 9409-1) mieści się w miejscu montowania narzędzie przy zakończeniu ramienia robota. Zalecane jest użycie promieniście naciętego otworu na kołek pozycjonujący, aby uniknąć nadmiernego naprężenia przy jednoczesnym zachowaniu precyzyjnej pozycji.



#### PRZESTROGA

Bardzo długie śruby M8 mogą wywierać nacisk na dolną część kołnierza narzędzia i powodować zwarcie w obwodzie robota.

- Do montażu narzędzia nie należy stosować śrub wystających od spodu ponad 10 mm.



#### OSTRZEŻENIE

Nieprawidłowe dokręcenie śrub może spowodować obrażenia z powodu utraty kołnierza adaptera i/lub chwytaka.

- Narzędzie musi być mocno i bezpiecznie przykręcone.
- Narzędzie powinno być tak skonstruowane, aby nie stwarzało groźnych sytuacji przez nieoczekiwane upuszczenie części.

## 3.5. Odstęp skrzynki sterowniczej

### Opis

Przepływ gorącego powietrza w skrzynce sterowniczej może skutkować awarią sprzętu.

Skrzynka sterownicza wymaga co najmniej 50 mm odstępu z każdej strony, aby zapewnić wystarczający przepływ chłodnego powietrza. Zalecana odległość od skrzynki sterowniczej wynosi 200 mm.

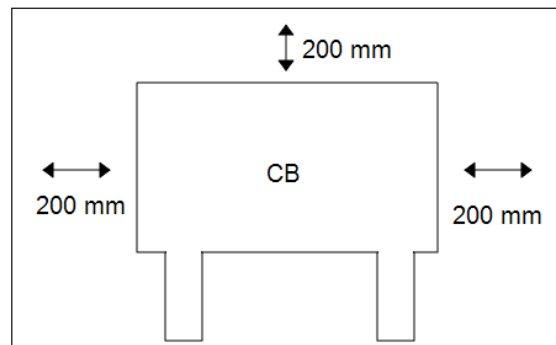

### OSTRZEŻENIE

Mokra skrzynka sterownicza może być przyczyną śmierci.

- Skrzynka sterownicza ani kable nie mogą mieć kontaktu z cieciami.
- Skrzynkę sterowniczą (IP44) należy umieścić w otoczeniu odpowiednim do stopnia ochrony IP.

## 3.6. Maksymalne obciążenie

### Opis

Obciążenie znamionowe ramienia robota zależy od *przesunięcia środka ciężkości* obciążenia, patrz rysunek 3 [Interfejs mechaniczny na stronie 45](#)

Przesunięcie środka ciężkości to odległość między środkiem kołnierza narzędzia a środkiem ciężkości dołączonego obciążenia.

Podczas obliczania na przykład masy obciążenia w aplikacji pobierania i odkładania należy wziąć pod uwagę zarówno chwytak, jak i obiekt przez niego przenoszony.

UR10e10 kg /  
12,5 kg

Udźwig robota można sprawdzić na etykiecie na ramieniu robota, jak pokazano poniżej.

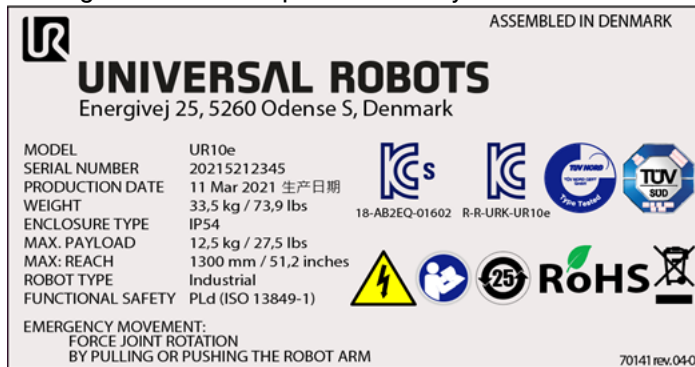

### INFORMACJA

- Robot może mieć ograniczone możliwości przyspieszania, jeśli przy obciążeniach powyżej 10 kg środek ciężkości obciążenia przekracza obszar roboczy równy 1300 mm.
- Robot może mieć zmniejszoną zdolność przyspieszania, jeśli obciążenie o masie większej niż 10 kg jest wysunięte w poziomie w stawie łokciowym.
- Robot może przyjąć duże przesunięcie środka ciężkości, jeśli obciążenie jest umieszczone poniżej kołnierza narzędzia, co często zdarza się w aplikacjach związanych z paletyzacją.

Ładowność [kg]



Przesunięcie środka ciężkości [mm]

2.3: *Relacja między obciążeniem znamionowym a przesunięciem środka ciężkości.*

### Bezwładność obciążenia

Robot może być używany z obciążeniami o dużej bezwładności. Oprogramowanie sterujące automatycznie dostosowuje przyspieszenia, jeśli w interfejsie PolyScope prawidłowo wprowadzisz następujące dane (patrz: [21.7.10 Ustaw obciążenie na stronie 273](#)):

- Masa obciążenia
- Środek ciężkości
- Bezwładność

Do oceny przyspieszeń i czasów cyklu ruchów robota z określonym obciążeniem można użyć URSim.

## 4. Interfejs elektryczny

### Opis

Ramię robota i skrzynka sterownicza zawierają grupy interfejsów elektrycznych. Dla większości typów **we/wy** podano przykłady. Określenie **we/wy** opisuje wejściowe oraz wyjściowe, cyfrowe oraz analogowe sygnały sterowania uwzględnionych poniżej grup interfejsów elektrycznych.

- Połączenie zasilania sieciowego
- Połączenie robota
- We/wy sterownika
- We/wy narzędzia
- Ethernet

Wszystkie napięcia i natężenia są podane dla prądu stałego (DC), chyba że określono inaczej.

### 4.1. Ostrzeżenia i przestrogi dotyczące elementów elektrycznych

#### Ostrzeżenia

Należy przestrzegać poniższych ostrzeżeń w przypadku wszystkich grup interfejsów, w tym podczas projektowania i instalowania aplikacji.

#### PLC



#### OSTRZEŻENIE

Nieprzestrzeganie poniższych zaleceń może prowadzić do poważnych obrażeń lub śmierci, ponieważ funkcje bezpieczeństwa mogą zostać nadpisane.

- Nigdy nie należy podłączać sygnałów bezpieczeństwa do logicznego sterownika programowalnego (PLC), który nie jest sterownikiem PLC bezpieczeństwa o odpowiednim poziomie zabezpieczenia. Istotne jest, aby sygnały interfejsu bezpieczeństwa były odseparowane od sygnałów zwykłego interfejsu we/wy.
- Wszystkie sygnały bezpieczeństwa muszą być opracowane jako nadmiarowe (dwa niezależne kanały).
- Dwa niezależne kanały należy utrzymywać jako niepołączone, tak aby pojedyncza awaria nie prowadziła do utraty funkcji bezpieczeństwa.

**Elektryczność****OSTRZEŻENIE: ENERGIA ELEKTRYCZNA**

Nieprzestrzeganie któregokolwiek z poniższych zaleceń może skutkować poważnymi obrażeniami lub śmiercią z powodu zagrożeń elektrycznych.

- Całe wyposażenie, które nie jest przeznaczone do kontaktu z wodą, musi pozostawać suche. Jeśli woda przedostanie się do wnętrza produktu, należy odciąć i oznaczyć wszystkie źródła zasilania i wezwać serwisanta z punktu obsługi Universal Robots.
- Wolno używać wyłącznie oryginalnych kabli dostarczonych z robotem. Nie wolno używać robota do zastosowań, w których kable mogą ulegać napinaniu.
- Należy zachować ostrożność przy podłączaniu kabli interfejsu do wejść i wyjść robota. Metalowa płyta w dolnej części jest przeznaczona do złączeń i kabli interfejsu. Płytę należy usunąć przed wierceniem otworów. Przed ponownym zamontowaniem płyty konieczne jest usunięcie wszystkich wiórów. Należy używać dławic kablowych o właściwych rozmiarach.

**EMC****PRZESTROGA**

Sygnaly zakłócające o poziomie przekraczającym poziom zdefiniowany we właściwych normach IEC mogą spowodować nieoczekiwane zachowanie robota. Należy pamiętać o następujących kwestiach:

- Robot został przebadany zgodnie z międzynarodowymi normami IEC dotyczącymi **kompatybilności elektromagnetycznej (EMC)**. Bardzo wysokie poziomy sygnałów lub nadmierne narażenie mogą trwale uszkodzić robota. Problemy z kompatybilnością elektromagnetyczną zwykle występują w procesach spawalniczych i zwykle są opisywane w dzienniku komunikatami o błędach. Firma Universal Robots nie może być pociągnięta do odpowiedzialności za żadne problemy wynikające z kwestii kompatybilności elektromagnetycznej.
- Długość kabli we/wy pomiędzy skrzynką sterowniczą a innymi maszynami i wyposażeniem fabrycznym nie może być większa niż 30 m, chyba że wykonano dodatkowe testy.

**Uziemienie****UZIEMIENIE**

Połączenia ujemne są oznaczane jako GND i są połączone z osłoną robota i skrzynki sterownika. Wszystkie wymienione połączenia GND stosowane są wyłącznie w układach zasilania i sygnalizacji. W przypadku uziemienia ochronnego (PE) należy zastosować zaciski śrubowe M6 z symbolem uziemienia, znajdujące się wewnątrz skrzynki sterowniczej. Przewodnik uziemienia powinien mieć klasyfikację prądową co najmniej właściwą dla najwyższego natężenia w systemie.

**Podręcznik****PRZECZYTAJ INSTRUKCJĘ**

Niektóre we/wy wewnątrz skrzynki sterowniczej można skonfigurować do pracy normalnej lub bezpieczeństwa. Należy przeczytać ze zrozumieniem cały rozdział Interfejs elektryczny.

## 4.2. We/wy sterownika

**Opis**

**We/wy** znajdujących się w skrzynce sterowniczej można używać do łączenia zróżnicowanego sprzętu, m.in. przekaźników pneumatycznych, sterowników PLC i przycisków zatrzymania awaryjnego.

Poniższa ilustracja przedstawia grupy interfejsów elektrycznych wewnątrz skrzynki sterowniczej.

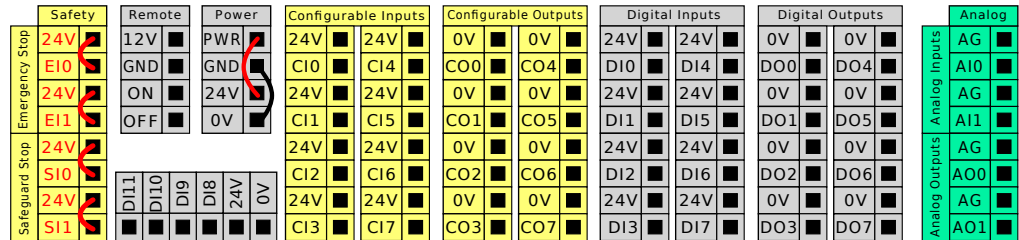

W przypadku tego typu wejść do kodowania kwadraturowego śledzenia przenośnika można użyć poziomego bloku wejść cyfrowych (DI8-DI11), zilustrowanego poniżej, (patrz [Wspólne parametry dla wszystkich we/wy cyfrowych on the next page](#)).

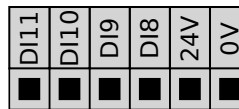

Należy przestrzegać znaczenia różnych kolorów, jak wymieniono poniżej.

Żółty z czerwonym tekstem	Specjalne sygnały bezpieczeństwa
Żółty z czarnym tekstem	Konfigurowalne jako bezpieczeństwa
Szary z czarnym tekstem	Cyfrowe we/wy ogólnego przeznaczenia
Zielony z czarnym tekstem	Analogowe we/wy ogólnego przeznaczenia

W graficznym interfejsie użytkownika można ustawić **konfigurowalne we/wy** jako **we/wy z klasyfikowanym bezpieczeństwem** lub **we/wy ogólnego przeznaczenia** (patrz [część II Podręcznik interfejsu PolyScope](#)).

### Wspólne parametry dla wszystkich we/wy cyfrowych

W tej sekcji zdefiniowano parametry elektryczne dla poniższych we/wy cyfrowych 24 V ze skrzynki sterowniczej.

- We/wy bezpieczeństwa.
- Konfigurowalne we/wy.
- We/wy ogólnego przeznaczenia.



#### INFORMACJA

Słowo **konfigurowalne** oznacza we/wy, skonfigurowane do pracy jako we/wy z klasyfikowanym bezpieczeństwem lub normalne. Są to żółte zaciski opisane czarnym tekstem.

Należy instalować roboty UR zgodnie ze specyfikacjami elektrycznymi, które są takie same dla wszystkich trzech wejść.

Możliwe jest zasilanie we/wy cyfrowych z wewnętrznego źródła 24 V lub ze źródła zewnętrznego poprzez skonfigurowanie bloku zacisków opisanego jako **Power** (Zasilanie). Blok składa się z czterech zacisków. Dwa górne (PWR i GND) to 24 V oraz uziemienie wewnętrznego zasilania 24 V. Dwa niższe zaciski bloku (24 V i 0 V) to wejście 24 V źródła zasilania wejść i wyjść. Domyślna konfiguracja przewiduje wykorzystanie wewnętrznego źródła zasilania, zob. poniżej.

### Zasilanie

Jeśli konieczne jest zwiększenie prądu, w niżej pokazany sposób można podłączyć zewnętrzne źródło zasilania.

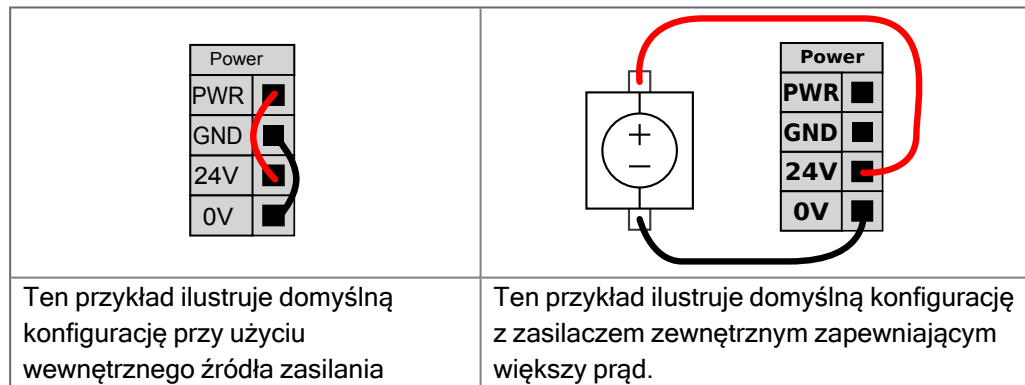

Parametry elektryczne dla wewnętrznego i zewnętrznego źródła zasilania przedstawiono poniżej.

Zaciski	Parametr	Min.	Typ.	Maks.	Jednostka
<i>Wewnętrzne zasilanie 24 V</i>					
[ PWR - GND ]	Napięcie	23	24	25	V
[ PWR - GND ]	Prąd	0	-	2*	A
<i>Wymagania zewnętrznego wejścia 24 V</i>					
[ 24 V - 0 V ]	Napięcie	20	24	29	V
[ 24 V - 0 V ]	Prąd	0	-	6	A

\*3,5 A w przypadku cyklu pracy 500 ms lub 33%.

**Wejścia/wyjścia  
cyfrowe**

Cyfrowe we/wy są zbudowane zgodnie z normą IEC 61131-2. Parametry elektryczne przedstawiono poniżej.

Zaciski	Parametr	Min.	Typ.	Maks.	Jednostka
<i>Wyjścia cyfrowe</i>					
[CO <sub>x</sub> / DO <sub>x</sub> ]	Natężenie prądu*	0	-	1	A
[CO <sub>x</sub> / DO <sub>x</sub> ]	Spadek napięcia	0	-	0,5	V
[CO <sub>x</sub> / DO <sub>x</sub> ]	Prąd upływu	0	-	0,1	mA
[CO <sub>x</sub> / DO <sub>x</sub> ]	Działanie	-	PNP	-	Typ
[CO <sub>x</sub> / DO <sub>x</sub> ]	IEC 61131-2	-	1 A	-	Typ
<i>Wejścia cyfrowe</i>					
[EI <sub>x</sub> /SI <sub>x</sub> /CI <sub>x</sub> /DI <sub>x</sub> ]	Napięcie	-3	-	30	V
[EI <sub>x</sub> /SI <sub>x</sub> /CI <sub>x</sub> /DI <sub>x</sub> ]	Obszar WYŁ.	-3	-	5	V
[EI <sub>x</sub> /SI <sub>x</sub> /CI <sub>x</sub> /DI <sub>x</sub> ]	Obszar WŁ.	11	-	30	V
[EI <sub>x</sub> /SI <sub>x</sub> /CI <sub>x</sub> /DI <sub>x</sub> ]	Natężenie (11-30 V)	2	-	15	mA
[EI <sub>x</sub> /SI <sub>x</sub> /CI <sub>x</sub> /DI <sub>x</sub> ]	Działanie	-	PNP +	-	Typ
[EI <sub>x</sub> /SI <sub>x</sub> /CI <sub>x</sub> /DI <sub>x</sub> ]	IEC 61131-2	-	3	-	Typ

\*Dla obciążeń rezystancyjnych lub indukcyjnych maksymalnie przy 1h.

## 4.3. We/wy bezpieczeństwa

**We/wy  
bezpieczeństwa**

W tej sekcji opisano wejścia bezpieczeństwa dedykowane (żółte zaciski z czerwonym tekstem) oraz konfigurowalne (żółte zaciski z czarnym tekstem), skonfigurowane jako we/wy bezpieczeństwa. Należy przestrzegać wspólnych parametrów wszystkich cyfrowych we/wy z sekcji [4.3 We/wy bezpieczeństwa above](#).

Sprzęt i urządzenia bezpieczeństwa muszą być instalowane zgodnie z instrukcjami bezpieczeństwa i z oceną ryzyka z rozdziału [Bezpieczeństwo](#).

Wszystkie we/wy bezpieczeństwa występują w parach (są nadmiarowe), więc awaria jednego z nich nie powoduje utraty funkcji bezpieczeństwa. We/wy bezpieczeństwa muszą jednak być utrzymywane jako dwie oddzielne gałęzie.

Stale typy wejść bezpieczeństwa to:

- **Zatrzymanie awaryjne robota** wyłącznie do wyposażenia zatrzymania awaryjnego
- **Wyłącznik Zabezpieczający** do urządzeń zabezpieczających
- **Ogranicznik 3PE** do urządzeń zabezpieczających

## Tabela

Poniżej przedstawiono różnice funkcjonalne.

	Zatrzymanie awaryjne	Zatrzymanie przez zabezpieczenie	Zatrzymanie przez 3PE
Robot przestaje się poruszać	Tak	Tak	Tak
Wykonanie programu	Pauza	Pauza	Pauza
Zasilanie napędu	Wył.	Wł.	Wł.
Resetowanie	Ręczny	Automatycznie lub ręcznie	Automatycznie lub ręcznie
Częstotliwość użycia	Sporadycznie	W każdym cyklu do rzadko	W każdym cyklu do rzadko
Wymaga ponownego zainicjowania	Tylko zwolnienie hamulca	Nie	Nie
Kategoria zatrzymania (IEC 60204-1)	1	2	2
Poziom działania funkcji monitorowania (ISO 13849-1)	PLd	PLd	PLd

### Przeostroga dotycząca bezpieczeństwa

Konfigurowalnych wejść i wyjść można użyć do skonfigurowania dodatkowych funkcji we/wy bezpieczeństwa, np. wyjścia zatrzymania awaryjnego. Konfigurację zestawu konfigurowalnych we/wy funkcji bezpieczeństwa wykonuje się za pomocą graficznego interfejsu użytkownika (patrz część II Podręcznik interfejsu PolyScope).



#### PRZESTROGA

Brak regularnej weryfikacji i testowania funkcji bezpieczeństwa może prowadzić do niebezpiecznych sytuacji.

- Działanie funkcji bezpieczeństwa musi być zweryfikowane, zanim robot rozpocznie pracę.
- Funkcje bezpieczeństwa należy regularnie kontrolować.

### Sygnaly OSSD

Wszystkie skonfigurowane i stałe wejścia bezpieczeństwa mają filtry, aby umożliwić zastosowanie wyposażenia bezpieczeństwa z długością impulsu poniżej 3 ms. Wejście bezpieczeństwa jest próbkowane co jedną milisekundę, a stan wejścia jest określany przez najczęściej obserwowany sygnał wejściowy w ciągu ostatnich 7 milisekund. Impulsy OSSD na wyjściach bezpieczeństwa opisano szczegółowo w części II Podręcznik interfejsu PolyScope.

### Domyślna konfiguracja bezpieczeństwa

Robot jest dostarczany z konfiguracją domyślną, w której dozwolona jest praca bez żadnego dodatkowego wyposażenia bezpieczeństwa (patrz rysunek poniżej).

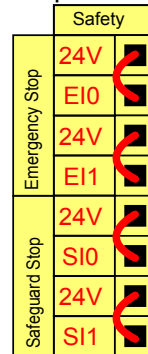

### Podłączenie przycisków zatrzymania awaryjnego

Większość zastosowań wymaga się przyłączenia jednego lub więcej dodatkowych przycisków zatrzymania awaryjnego. Na poniższym rysunku pokazano sposób przyłączenia jednego i więcej przycisków zatrzymania awaryjnego.

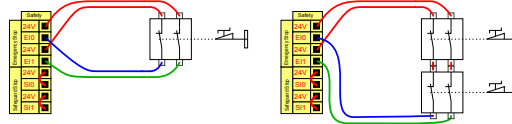

### Współdzielenie przycisku awaryjnego z innymi urządzeniami

Można ustawić wspólną funkcję awaryjnego zatrzymania dla robota i innych urządzeń poprzez konfigurację następujących funkcji wejść/wyjść za pomocą GUI. Wejście awaryjnego zatrzymania robota nie można używać do wielu urządzeń. Jeśli zachodzi konieczność połączenia dwóch robotów UR lub innych maszyn, do kontrolowania sygnałów zatrzymania awaryjnego wymagany jest sterownik PLC bezpieczeństwa.

- Para wejść konfigurowalnych: zewnętrzne zatrzymanie awaryjne.
- Para wyjść konfigurowalnych: zatrzymanie awaryjne systemu.

Poniższa ilustracja pokazuje współdzielenie funkcji zatrzymania awaryjnego między dwoma robotami UR. W tym przykładzie wykorzystano skonfigurowane we/wy C10-C11 oraz CO0-CO1.

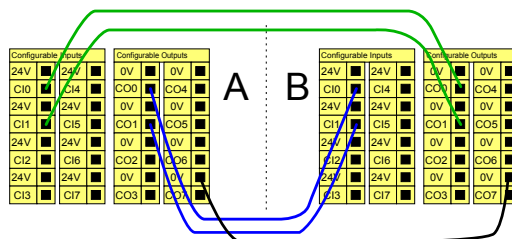

### Zatrzymanie przez zabezpieczenie z automatycznym wznowieniem

Ta konfiguracja jest przeznaczona wyłącznie do zastosowań, w których operator nie może przejść przez drzwi i ich za sobą zamknąć. We/wy konfigurowalne służy do zainstalowania przycisku resetowania poza drzwiami, przywracającego ruch robota. Robot wznowia ruch automatycznie po unormowaniu sygnału.



#### OSTRZEŻENIE

Nie wolno używać takiej konfiguracji, jeśli sygnał może być przywrócony od wewnątrz obwodu bezpieczeństwa.

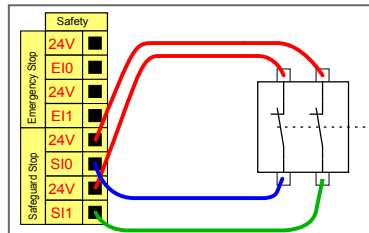

Wyłącznik drzwiowy to podstawowe urządzenie zabezpieczające, które zatrzymuje robota po otwarciu drzwi.

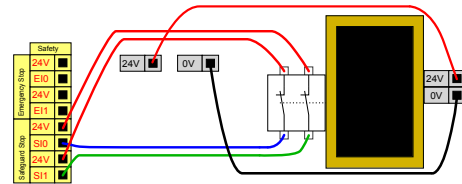

Mata bezpieczeństwa jest urządzeniem zabezpieczającym, w przypadku którego wskazane jest automatyczne wznowianie. Ten przykład dotyczy również laserowego skanera bezpieczeństwa.

### Zatrzymanie przez zabezpieczenie z przyciskiem resetowania

Jeśli przez interfejs bezpieczeństwa podłączona jest kurtyna świetlna, wymagana jest funkcja resetowania znajdująca się poza obwodem bezpieczeństwa. Przycisk resetowania musi być typu dwukanałowy. W tym przykładzie we/wy skonfigurowane dla funkcji resetowania to CI0-CI1 (zob. poniżej).

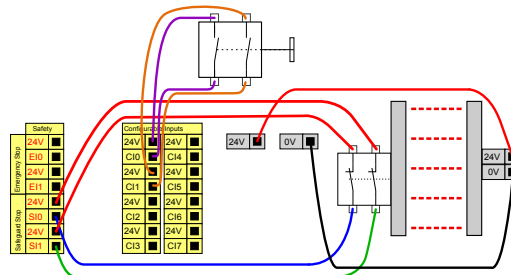

finalny

## 4.4. Trójpozycyjne urządzenie zezwalające

### Opis

Ramię robota jest wyposażone w urządzenie zezwalające w postaci sterownika uczenia z 3PE.

Skrzynka sterownicza obsługuje następujące konfiguracje urządzenia zezwalającego:

- Sterownik uczenia 3PE
- Zewnętrzne trójpozycyjne urządzenie zezwalające
- Zewnętrzne urządzenie trójpozycyjne i sterownik uczenia z 3PE

Poniższy rysunek pokazuje sposób podłączenia 3-pozycyjnego urządzenia zezwalającego. Więcej informacji zawiera rozdział [Sterownik uczenia z 3-pozycyjnym urządzeniem zezwalającym](#).

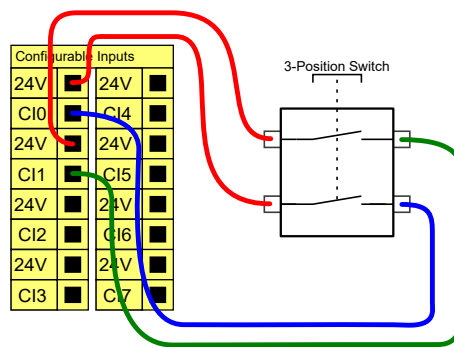

Uwaga: dwa kanały wejściowe dla sygnału wejściowego trójpozycyjnego urządzenia zezwalającego mają tolerancję rozbieżności wynoszącą 1 s.



### INFORMACJA

System zabezpieczeń robota UR nie obsługuje wielu zewnętrznych trójpozycyjnych urządzeń zezwalających.

### Przełącznik trybu pracy

Korzystanie z trójpozycyjnego urządzenia zezwalającego wymaga użycia przełącznika trybu pracy.

Poniższa ilustracja przedstawia przełącznik trybu pracy. Patrz [18.9 Tryby](#) na stronie 165

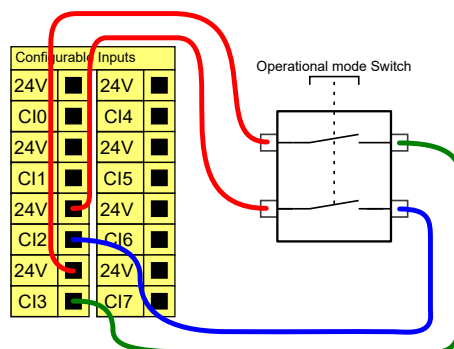



## 4.5. Cyfrowe we/wy ogólnego przeznaczenia

### Opis

Na ekranie Rozruch dostępne są ustawienia automatycznego ładowania i uruchamiania programu domyślnego, a także automatycznego inicjowania ramienia robota podczas włączania zasilania.

### Cyfrowe we/wy ogólnego przeznaczenia

W tej sekcji opisano we/wy 24 V ogólnego przeznaczenia (szare zaciski) i konfigurowalne (żółte zaciski z czarnym tekstem), kiedy nie są skonfigurowane jako we/wy bezpieczeństwa. Należy przestrzegać wspólnych parametrów z sekcji [4.5 Cyfrowe we/wy ogólnego przeznaczenia above](#).

We/wy ogólnego przeznaczenia można używać do bezpośredniego sterowania wyposażeniem, np. przekaźnikami pneumatycznymi lub do komunikacji z innymi systemami PLC. Wszystkie wyjścia cyfrowe można automatycznie wyłączać po zatrzymaniu wykonywania programu, patrz [część II Podręcznik interfejsu PolyScope](#). W tym trybie wyjście ma zawsze stan niski, gdy program nie działa. Przykłady zamieszczono w dalszych podsekcjach.

W tych przykładach użyto zwykłych wyjść cyfrowych, lecz możliwe jest wykorzystanie dowolnych wyjść konfigurowalnych, jeśli nie są skonfigurowane do wykonywania funkcji bezpieczeństwa.

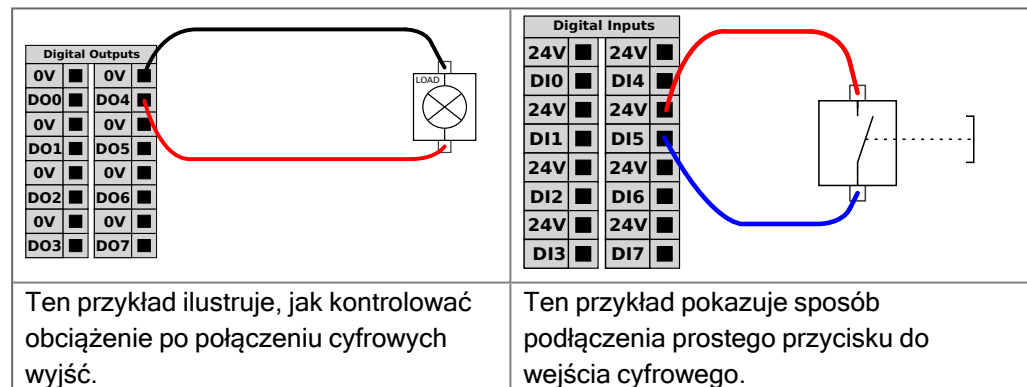

### Komunikacja z innymi maszynami lub sterownikami PLC

Cyfrowych we/wy można używać do komunikacji z innym wyposażeniem, jeśli istnieje wspólna masa (GND, 0 V) i w maszynach wykorzystano technologię PNP, zob. poniżej.

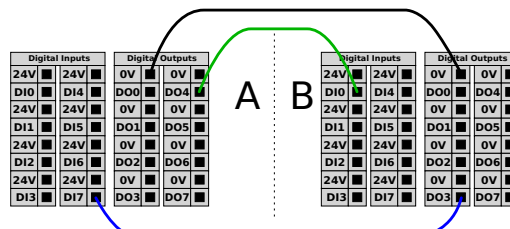

## 4.6. Analogowe we/wy ogólnego przeznaczenia

### Opis

Interfejs analogowych we/wy jest zielony. Służy do ustalenia lub pomiaru napięcia (0-10 V) lub natężenia (4-20 mA) od i do innego wyposażenia.

Aby uzyskać najwyższą dokładność, zaleca się spełnienie poniższych warunków.

- Użyć zacisku AG najbliższego we/wy. Para dzieli filtr trybu wspólnego.
- Użyć tego samego uziemienia (GND, 0 V) dla sprzętu i skrzynki sterowniczej. Analogowe we/wy nie są galwanicznie izolowane od skrzynki sterowniczej.
- Użyć kabla ekranowanego lub par skręconych. Podłączyć ekran do zacisku GND przy zacisku **Power** (Zasilanie).
- Użyć sprzętu pracującego w trybie prądowym. Sygnały prądowe są mniej wrażliwe na zakłócenia.

### Specyfikacje elektryczne

W graficznym interfejsie użytkownika można wybrać tryby wejściowe (patrz [część II Podręcznik PolyScope](#)). Parametry elektryczne przedstawiono poniżej.

Zaciski	Parametr	Min.	Typ.	Maks.	Jednostka
<i>Wejście analogowe w trybie prądowym</i>					
[AIx - AG]	Prąd	4	-	20	mA
[AIx - AG]	Rezystancja	-	20	-	om
[AIx - AG]	Rozdzielczość	-	12	-	bit
<i>Wejście analogowe w trybie napięciowym</i>					
[AIx - AG]	Napięcie	0	-	10	V
[AIx - AG]	Rezystancja	-	10	-	kom
[AIx - AG]	Rozdzielczość	-	12	-	bit
<i>Wyjście analogowe w trybie prądowym</i>					
[AOx - AG]	Prąd	4	-	20	mA
[AOx - AG]	Napięcie	0	-	24	V
[AOx - AG]	Rozdzielczość	-	12	-	bit
<i>Wyjście analogowe w trybie napięciowym</i>					
[AOx - AG]	Napięcie	0	-	10	V
[AOx - AG]	Prąd	-20	-	20	mA
[AOx - AG]	Rezystancja	-	1	-	om
[AOx - AG]	Rozdzielczość	-	12	-	bit

### Wyjście analogowe i wejście analogowe

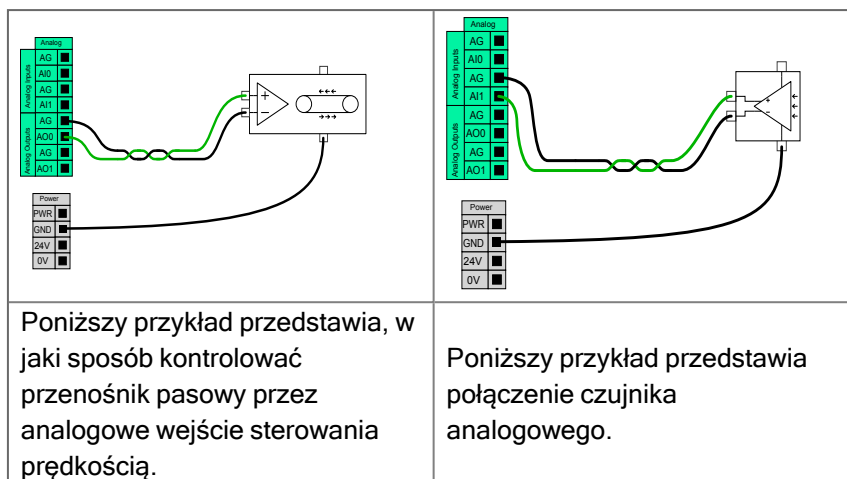

## 4.7. Zdalne sterowanie włączaniem i wyłączaniem

### Opis

Możliwe jest użycie zdalnego sterowania **WŁ./WYŁ.** do włączania i wyłączania skrzynki sterowniczej bez sterownika uczenia. Zwykle jest to stosowane:

- gdy sterownik uczenia jest niedostępny,
- kiedy konieczne jest utrzymanie pełnej kontroli przez system PLC,
- kiedy kilka robotów musi być włączanych i wyłączanych jednocześnie.

### Sterowanie zdalne

Zdalne sterowanie **WŁ./WYŁ.** zapewnia pomocnicze zasilanie 12 V, które pozostaje aktywne, gdy skrzynka sterownicza jest wyłączona. Wejście **WŁ.** jest przeznaczone jedynie do krótkotrwałej aktywacji i działa w ten sam sposób, co przycisk **POWER** (ZASILANIE). Wejście **WYŁ.** można przytrzymywać w zależności od potrzeb. Aby automatycznie ładować i uruchamiać programy (patrz [część II Podręcznik interfejsu PolyScope](#)), należy użyć funkcji oprogramowania. Parametry elektryczne przedstawiono poniżej.

Zaciski	Parametr	Min.	Typ.	Maks.	Jednostka
[12 V - GND]	Napięcie	10	12	13	V
[12 V - GND]	Prąd	-	-	100	mA
[ON / OFF]	Napięcie nieaktywne	0	-	0,5	V
[ON / OFF]	Napięcie aktywne	5	-	12	V
[ON / OFF]	Prąd wejściowy	-	1	-	mA
[ON]	Czas aktywacji	200	-	600	ms

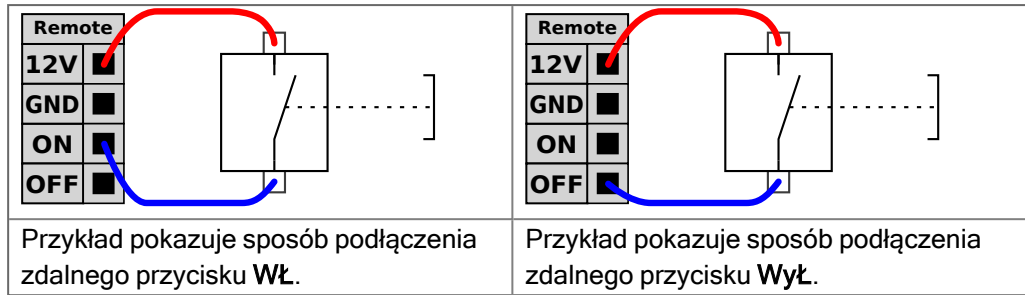

### PRZESTROGA

Naciśnięcie i przytrzymanie przycisku zasilania wyłącza skrzynkę sterowniczą bez zapisywania.

- Nie naciskać ani przytrzymywać wyjścia **WŁ.** lub przycisku **POWER (ZASILANIE)** bez zapisania danych.
- Używaj sygnału wejściowego **WYŁ.** do zdalnego sterowania wyłączaniem, aby umożliwić skrzynce sterowniczej prawidłowe zapisywanie otwartych plików i zamykanie systemu.

## 4.8. Uchwyt skrzynki sterowniczej

### Opis

Pod spodem grup interfejsów we/wy znajduje się uchwyt z portami służącymi do wykonywania dodatkowych połączeń (jak na ilustracji poniżej). Na podstawie skrzynki sterowniczej znajdują się zakryte otwory, ułatwiające połączenie (patrz Ethernet). Złącze Mini Displayport obsługuje monitory z gniazdem Displayport i wymaga przetwornika aktywnego Mini Display do DVI lub HDMI w celu podłączenia monitorów z interfejsem DVI/HDMI. Przetworniki pasywne nie działają w przypadku gniazd DVI/HDMI.

### Wspornik

Bezpiecznik musi posiadać oznaczenie UL, typ mini płytkowy z maksymalnym natężeniem: 10 A i minimalnym napięciem: 32 V

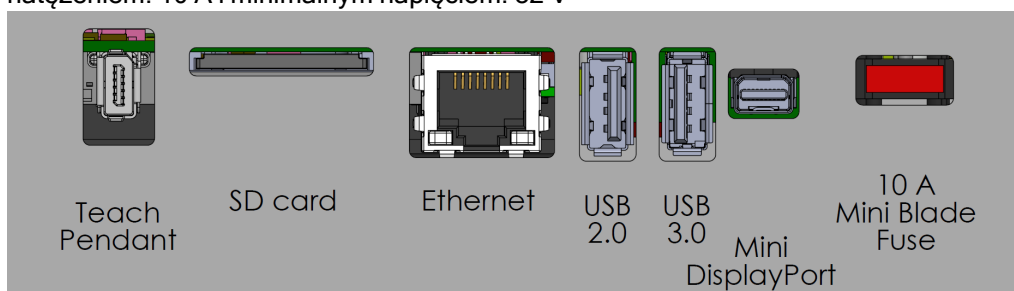

#### INFORMACJA

Nie wolno podłączać ani odłączać sterownika uczenia, gdy zasilanie skrzynki sterowniczej jest włączone. Może to spowodować uszkodzenie skrzynki sterowniczej.



#### INFORMACJA

Niepodłączenie aktywnego adaptera przed próbą włączenia skrzynki sterowniczej może utrudnić wyświetlanie danych wyjściowych.

- Podłącz aktywny adapter do skrzynki sterowniczej przed włączeniem zasilania systemu.
- W niektórych przypadkach monitor zewnętrzny musi zostać włączony przed skrzynką sterowniczą.
- Użyj aktywnego adaptera, który obsługuje wersję 1.2, ponieważ nie wszystkie adaptery działają od razu po wyjęciu z pudełka.

## 4.9. Ethernet

**Opis**

Interfejs Ethernet może służyć do następujących celów:

- MODBUS, EtherNet/IP i PROFINET (patrz [część II Podręcznik interfejsu PolyScope](#)).
- Zdalny dostęp i sterowanie.

Aby podłączyć kabel Ethernet, należy przeprowadzić go przez otwór u podstawy skrzynki sterowniczej i podłączyć wtykiem do portu Ethernet na spodzie wspornika. Aby połączyć kabel z portem Ethernet, należy zastąpić zaślepkę w podstawie skrzynki sterowniczej odpowiednim przepustem kablowym.

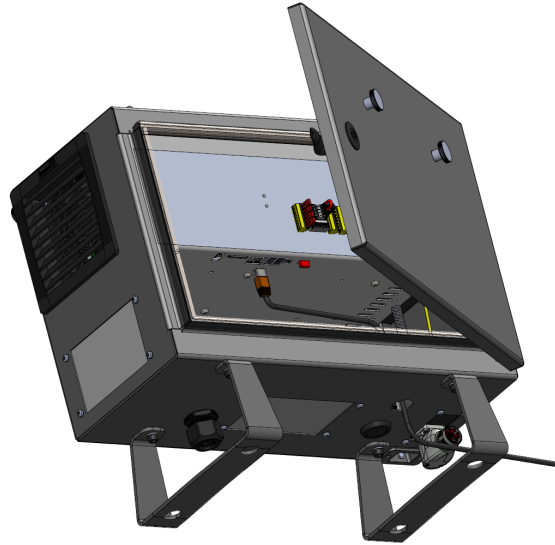

Parametry elektryczne przedstawiono w poniższej tabeli.

Parametr	Min.	Typ.	Maks.	Jednostka
Szybkość komunikacji	10	-	1000	Mb/s

## 4.10. Połączenia zasilania sieciowego

**Opis**

Kabel zasilania ze skrzynki sterowniczej ma na końcu standardowy wtyk IEC. Do wtyku IEC należy podłączyć odpowiedni dla danego kraju wtyk lub kabel.

**INFORMACJA**

- IEC 61000-6-4: zakres rozdziału 1: „Ta część IEC 61000 dotycząca wymagań w zakresie emisji ma zastosowanie do urządzeń elektrycznych i elektronicznych przeznaczonych do użytku w lokalizacjach przemysłowych (patrz 3.1.12).”
- IEC 61000-6-4: rozdział 3.1.12 lokalizacja przemysłowa: „Lokalizacje charakteryzujące się oddzielną siecią energetyczną, zasilaną z transformatora wysokiego lub średniego napięcia, przeznaczoną do zasilania instalacji”

**Połączenia zasilania sieciowego**

Aby zasilic robota, skrzynkę sterowniczą należy podłączyć do sieci elektrycznej za pomocą dostarczonego przewodu zasilającego. Złącze IEC C13 na przewodzie zasilającym podłącza się do wejścia urządzenia IEC C14 w dolnej części skrzynki sterowniczej.

**INFORMACJA**

Podczas podłączania do skrzynki sterowniczej należy zawsze używać kabla zasilającego z wtyczką ścienną właściwą dla danego kraju. Nie stosować adaptera.

W ramach instalacji elektrycznej należy zapewnić:

- Uziemienie
- Bezpiecznik główny
- Wyłącznik różnicowo-prądowy
- Zamykany (w pozycji wyłączenia) przełącznik

Należy zainstalować wyłącznik główny, pozwalający z łatwością wyłączyć wszystkie urządzenia w aplikacji robota w celu ich zablokowania. Parametry elektryczne przedstawiono w poniższej tabeli.

**Tabela**

Parametr	Min.	Typ.	Maks.	Jednostka
Napięcie wejściowe	90	-	264	VAC
Sieciowy bezpiecznik zewnętrzny (90-200 V)	15	-	16	A
Sieciowy bezpiecznik zewnętrzny (200-264 V)	8	-	16	A
Częstotliwość wejściowa	47	-	440	Hz
Moc w stanie gotowości	-	-	<1,5	W
Znamionowa moc robocza	90	250	500	W

## Zagrożenia elektryczne



### OSTRZEŻENIE: ENERGIA ELEKTRYCZNA

Nieprzestrzeganie któregokolwiek z poniższych zaleceń może skutkować poważnymi obrażeniami lub śmiercią z powodu zagrożeń elektrycznych.

- Robot musi być właściwie uziemiony (mieć elektryczne połączenie z uziemieniem). Do utworzenia uziemienia wspólnego z pozostałym wyposażeniem systemu należy użyć niewykorzystanych śrub oznaczonych symbolami uziemienia wewnątrz skrzynki sterowniczej. Przewodnik uziemienia powinien mieć klasyfikację prądową co najmniej właściwą dla najwyższego natężenia w systemie.
- Zasilanie doprowadzone do skrzynki sterownika musi być chronione przez wyłącznik różnicowo-prądowy (RCD) oraz właściwy bezpiecznik.
- Podczas wszystkich prac instalacyjnych przy robocie konieczne jest odcięcie wszystkich źródeł zasilania.
- Należy upewnić się, że inne urządzenia nie dostarczają zasilania do we/wy robota, gdy robot jest zablokowany.
- Przed włączeniem zasilania skrzynki sterowniczej należy sprawdzić prawidłowość podłączenia wszystkich kabli. Zawsze należy używać oryginalnego przewodu zasilającego.

## 4.11. Połączenia robota: kabel robota

### Opis

W niniejszej podsekcji opisano podłączanie ramienia robota skonfigurowanego przy użyciu stałego 6-metrowego kabla robota. Informacje na temat podłączania ramienia robota skonfigurowanego przy użyciu złącza kabla kołnierza podstawy zawiera sekcja [4.11 Połączenia robota: kabel robota above](#).

**Podłącz ramię i skrzynkę sterowniczą**

Ustanowić połączenie z robotem poprzez podłączenie ramienia robota do skrzynki sterowniczej za pomocą kabla robota.

Kabel prowadzony od robota musi być podłączony do złącza w dolnej części skrzynki sterowniczej (patrz ilustracja poniżej) i zablokowany. Przed włączeniem ramienia robota należy się upewnić, że złącze jest właściwie zablokowane, dwukrotnie obracając złącze.

Złącze można obrócić w prawo, aby ułatwić jego zablokowanie po podłączeniu kabla.

**PRZESTROGA**

Nieprawidłowe podłączenie robota może skutkować utratą zasilania ramienia robota.

- Nie wolno odłączać kabla robota, gdy ramię robota jest włączone.
- Nie wolno przedłużać ani modyfikować oryginalnego kabla robota.

## 4.12. Połączenia robota: kabel kołnierza podstawy

### Opis

W niniejszej podsekcji opisano podłączanie ramienia robota skonfigurowanego przy użyciu złącza kabla kołnierza podstawy. Informacje na temat podłączania ramienia robota skonfigurowanego przy użyciu stałego 6-metrowego kabla robota zawiera sekcja [4.12 Połączenia robota: kabel kołnierza podstawy above](#).

### Złącze kabla kołnierza podstawy

Złącze kabla kołnierza podstawy tworzy połączenie robota poprzez podłączenie ramienia robota do skrzynki sterowniczej. Kabel robota należy podłączyć z jednej strony do złącza kabla kołnierza podstawy, a z drugiej do złącza skrzynki sterowniczej. Po nawiązaniu połączenia z robotem można zablokować oba złącza.



#### PRZESTROGA

Maksymalna długość połączenia od ramienia robota do skrzynki sterowniczej wynosi 6 m. Nieprawidłowe podłączenie robota może skutkować utratą zasilania ramienia robota.

- Nie przedłużać 6-metrowego kabla robota.



#### INFORMACJA

Podłączenie kabla kołnierza podstawy bezpośrednio do dowolnej skrzynki sterowniczej może skutkować uszkodzeniem sprzętu lub stratami materialnymi.

- Nie podłączać kabla kołnierza podstawy bezpośrednio do skrzynki sterowniczej.

## 4.13. We/wy narzędzia

### Opis

Obok kołnierza narzędzia na nadgarstku nr 3 znajduje się złącze 8-stykowe przekazujące zasilanie oraz sygnały kontrolne różnym chwytakom i czujnikom, które można podłączyć do robota. Odpowiednim kablem przemysłowym jest Lumberg RKMV 8-354. Każda z ośmiu żył wewnątrz kabla ma różne kolory pełniące różne funkcje.

Przez to złącze podawane jest zasilanie oraz sygnały sterowania do zacisków i czujników używanych na danym narzędziu robota. Odpowiednie są poniższe kable przemysłowe:

- Lumberg RKM V 8-354.



#### INFORMACJA

Złącze narzędzia należy ręcznie dokręcić maksymalnym momentem 0,4 Nm.

Każda z ośmiu żył wewnątrz kabla ma różne kolory, które odpowiadają za różne funkcje. Patrz tabela poniżej:

Kolor	Sygnal	Opis
Czerwony	GND	Uziemienie
Szary	ZASILANIE	0 V/12 V/24 V
Niebieski	TO0/PWR	Wyjścia cyfrowe 0 lub 0 V/12 V/24 V
Różowy	TO1/GND	Wyjścia cyfrowe 1 lub uziemienie
Żółty	TI0	Wejścia cyfrowe 0
Zielony	TI1	Wejścia cyfrowe 1
Biały	AI2 / RS485+	Wejście analogowe 2 lub RS485+
Brązowy	AI3 / RS485-	Wejście analogowe 3 lub RS485-

Aby ustawić wewnętrzne zasilanie na 0 V, 12 V lub 24 V, należy przejść do obszaru We/wy narzędzia na karcie Instalacja (patrz [część II Podręcznik interfejsu PolyScope](#)). Parametry elektryczne przedstawiono poniżej:

Parametr	Min.	Typ.	Maks.	Jednostka
Napięcie zasilania w trybie 24V	23,5	24	24,8	V
Napięcie zasilania w trybie 12 V	11,5	12	12,5	V
Prąd zasilania (tryb jednostykowy)*	-	600	2000**	mA
Prąd zasilania (tryb dwustykowy)*	-	600	2000**	mA
Obciążenie pojemnościowe zasilania	-	-	8000***	uF

\* Zdecydowanie zalecane jest stosowanie diody ochronnej do obciążeń indukcyjnych.

\*\* Szczyt przez maks. 1 sekundę, maks. cykl pracy: 10%. Średni prąd w ciągu 10 sekund nie może przekraczać typowego prądu.

\*\*\* Po włączeniu zasilania narzędzia rozpoczyna się czas płynnego rozruchu równy 400 ms, co pozwala na podłączenie obciążenia pojemnościowego 8000 uF do zasilania narzędzia podczas rozruchu. Podłączanie podczas pracy robota jest zabronione.



#### INFORMACJA

Kołnierz narzędzia jest podłączany do uziemienia GND (identycznie z przewodem koloru czerwonego).

## 4.14. Zasilanie narzędzia

### Opis

Aby ustawić wewnętrzne zasilanie na 0 V, 12 V lub 24 V, należy przejść do obszaru We/wy narzędzia na karcie Instalacja (patrz [część II Podręcznik interfejsu PolyScope](#)).

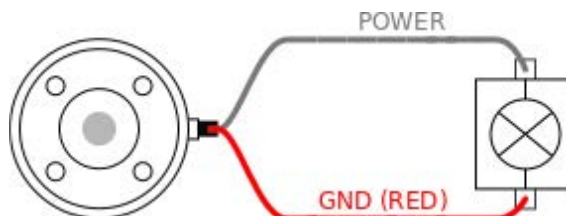

### Dwustykowy obwód zasilania

W trybie dwustykowym prąd wyjściowy można zwiększyć zgodnie z informacjami podanymi w sekcji ([4.14 Zasilanie narzędzia above](#), tabela dwa).

1. W górnym obszarze ekranu dotknąć przycisku **Instalacja**.
2. Dotknąć pozycji **Ogólne** na liście w lewym dolnym rogu.
3. Dotknąć pozycji **We/wy narzędzia** i wybrać opcję **Zasilanie dwupinowe**.
4. Połączyć przewód zasilania (szary) z przewodem TO0 (niebieski) i przewód uziemienia (czerwony) z przewodem TO1 (różowy).

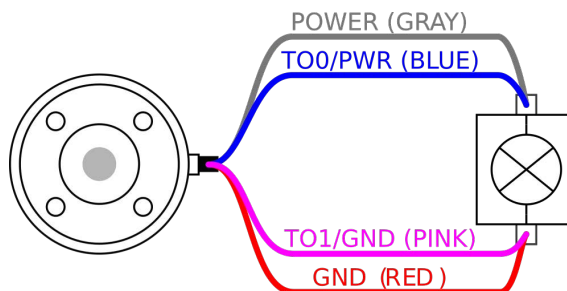

#### INFORMACJA

Po zatrzymaniu awaryjnym robota napięcie zostaje ustawione do wartości 0 V dla obu styków zasilania (zasilanie jest wyłączone).

## 4.15. Cyfrowe wyjścia narzędzia

### Opis

Wyjścia cyfrowe obsługują trzy różne tryby:

Tryb	Aktywny	Nieaktywny
Uptyw (NPN)	LO	Otwórz
Źródło (PNP)	HI	Otwórz
Konfiguracja Push/Pull	HI	LO

Aby skonfigurować tryb wyjścia każdego styku, należy przejść do obszaru We/wy narzędzia na karcie Instalacja (patrz [część II Podręcznik interfejsu PolyScope](#)).

Parametry elektryczne przedstawiono poniżej:

Parametr	Min.	Typ.	Maks.	Jednostka
Napięcie przy rozwarciu	-0,5	-	26	V
Napięcie przy ujęciu 1 A	-	0,08	0,09	V
Prąd przy zasilaniu/uptywie	0	600	1000	mA
Prąd przez uziemienie GND	0	1000	3000*	mA



### INFORMACJA

Po zatrzymaniu awaryjnym robota wyjścia cyfrowe (DO0 i DO1) zostają wyłączone (sygnał wysoki Z).



### PRZESTROGA

Wyjścia cyfrowe w narzędziu nie mają ograniczeń prądowych. Zastępowanie określonych danych może spowodować trwałe uszkodzenie.

### Używanie cyfrowych wyjść narzędzia

Przykład ten ilustruje, w jaki sposób włączyć obciążenie, jeśli używane jest wewnętrzne źródło zasilania 12 V lub 24 V. Należy zdefiniować napięcie wyjściowe na karcie we/wy. Między złączem ZASILANIA a złączem ekranu/uziemienia występuje napięcie, nawet gdy obciążenie jest wyłączone.

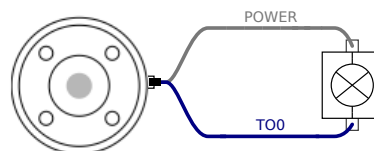

Zaleca się stosowanie ochronnej diody w przypadku obciążeń indukcyjnych, jak pokazano poniżej.

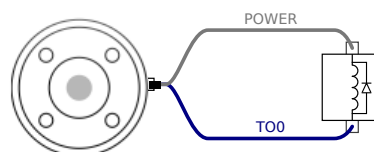

## 4.16. Cyfrowe wejścia narzędzia

### Opis

Na ekranie Rozruch dostępne są ustawienia automatycznego ładowania i uruchamiania programu domyślnego, a także automatycznego inicjowania ramienia robota podczas włączania zasilania.

### Tabela

Zastosowane są wejścia cyfrowe PNP ze słabymi rezystorami wyprowadzającymi napięcie. Oznacza to, że wejście pływające zawsze daje odczyt stanu niskiego. Parametry elektryczne przedstawiono poniżej.

Parametr	Min.	Typ	Maks.	Jednostka
Napięcie wejściowe	-0,5	-	26	V
Napięcie stanu logicznego niskiego	-	-	2,0	V
Napięcie stanu logicznego wysokiego	5,5	-	-	V
Rezystancja wejścia	-	47 k	-	$\Omega$

### Korzystanie z wejść cyfrowych narzędzia

Przykład pokazuje sposób podłączenia prostego przycisku.

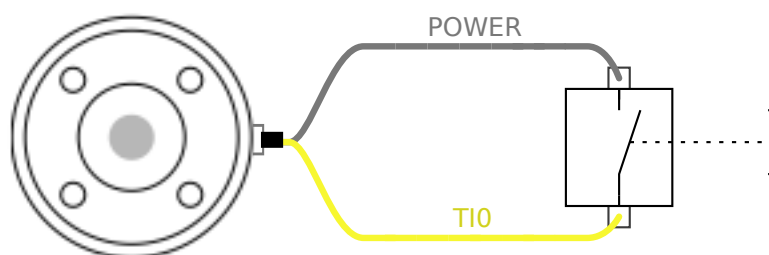

## 4.17. Wejścia analogowe narzędzia

**Opis**

Wejście analogowe narzędzia nie jest różnicowe i można je ustawić na karcie We/Wy jako napięciowe (0-10 V) albo prądowe (4-20 mA, patrz [część II Podręcznik interfejsu PolyScope](#)). Parametry elektryczne przedstawiono poniżej.

Parametr	Min.	Typ	Maks.	Jednostka
Napięcie wejścia w trybie napięciowym	-0,5	-	26	V
Rezystancja wejścia przy zakresie od 0V do 10V	-	10,7	-	k $\Omega$
Rozdzielczość	-	12	-	bit
Napięcie wejścia w trybie prądowym	-0,5	-	5,0	V
Prąd wejścia w trybie prądowym	-2,5	-	25	mA
Rezystancja wejścia przy zakresie od 4 mA do 20 mA	-	182	188	$\Omega$
Rozdzielczość	-	12	-	bit

W kolejnych podsekcjach znajdują się dwa przykłady zastosowania wejść analogowych.

**Przeostroga****PRZESTROGA**

Wejścia analogowe w trybie prądowym nie są chronione przed przepięciami. Przekroczenie limitu z parametrów elektrycznych może spowodować trwałe uszkodzenie wejścia.

**Używanie analogowych wejść narzędzia, nieróżnicowych**

Przykład pokazuje połączenie czujnika analogowego z nieróżnicowym wyjściem. Wyjściem czujnika może być prąd lub napięcie, o ile tryb wejścia tego wejścia analogowego jest ustawiony na to samo na karcie We/Wy.

Uwaga: Możesz sprawdzić, czy czujnik z wyjściem napięciowym może napędzać wewnętrzną rezystancję narzędzia lub pomiar może być nieprawidłowy.

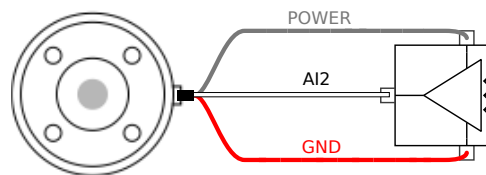
**Używanie analogowych wejść narzędzia, różnicowych**

Przykład pokazuje połączenie czujnika analogowego z różnicowym wyjściem. Podłączenie ujemnego zacisku wyjścia do GND (0 V), wtedy działanie będzie identyczne z czujnikiem nieróżnicowym.

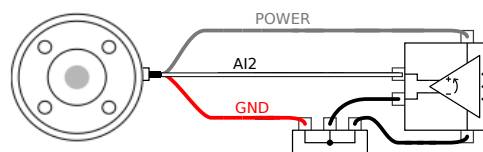

## 4.18. We/Wy narzędzia komunikacji

### Opis

- **Zapytania sygnałowe** Sygnały RS485 stosują wewnętrzną wstępną wartość bezpieczną w razie awarii. Jeśli załączone urządzenie nie obsługuje danego uszkodzenia w kierunku bezpiecznym, biasy sygnałowe należy wykonać poprzez załączone narzędzie lub dodane zewnętrznie poprzez dodanie rezystorów podwyższających do RS485+ oraz obniżających do RS485-.
- **Czas oczekiwania** Czas oczekiwania komunikatów wysyłanych za pośrednictwem złącza narzędzia waha się od 2 ms do 4 ms, licząc od chwili wpisania komunikatu na komputerze do początku komunikatu na złączu RS485. Dane wysłane do złącza narzędzia są zachowywane na buforze aż do momentu wyczyszczenia linii. Po otrzymaniu 1000 bajtów danych informacja jest zapisywana na urządzeniu.

Miary bod	9,6k; 19,2k; 38,4k; 57'6k; 115,2k; 1M, 2M, 5M
Bity stopu	1, 2
Parzystość	Brak;Przypadkowy;Regularny

# 5. Transport

## Opis

Robota należy transportować w oryginalnym opakowaniu. Materiał opakowania należy zachować i przechowywać w suchym miejscu, ponieważ może zajść potrzeba ponownego przeniesienia robota. Podczas przenoszenia robota z opakowania do miejsca instalacji należy go podnosić, trzymając za obie rury ramienia jednocześnie. Robota należy podtrzymywać w miejscu do czasu, aż zaciśnięte zostaną wszystkie śruby mocujące przy podstawie robota. Skrzynkę sterowniczą należy podnosić za uchwyt.

## Ostrzeżenie: Podnoszenie



### OSTRZEŻENIE

Nieprawidłowe techniki podnoszenia lub użycie niewłaściwego sprzętu do podnoszenia może doprowadzić do obrażeń.

- Unikaj przeciążania pleców lub innych części ciała podczas podnoszenia sprzętu.
- Należy zastosować właściwy sprzęt do podnoszenia.
- Należy stosować się do wszystkich lokalnych i krajowych wytycznych dotyczących podnoszenia.
- Robot musi być zamontowany zgodnie z instrukcjami podanymi w rozdziale Interfejs mechaniczny.



### INFORMACJA

Jeśli robot jest podłączony do aplikacji/instalacji innej firmy podczas transportu, należy zapoznać się z następującymi informacjami:

- Transport robota bez oryginalnego opakowania spowoduje utratę wszystkich gwarancji od Universal Robots A/S.
- Jeśli robot jest transportowany dołączony do aplikacji/instalacji innej firmy, należy przestrzegać zaleceń dotyczących transportu robota bez oryginalnego opakowania transportowego.

## Zastrzeżenie

Firma Universal Robots nie jest odpowiedzialna za żadne uszkodzenia wynikające z transportu wyposażenia.

Zalecenia dotyczące transportu bez opakowania można sprawdzić na stronie [myur.universal-robots.com/manuals](http://myur.universal-robots.com/manuals)

## 5.1. Transport bez opakowania

### Opis

Universal Robots zawsze zaleca transportowanie robota w oryginalnym opakowaniu. Zalecenia te zostały spisane w celu zmniejszenia niepożądanych drgań w przegubach i układach hamulcowych oraz zmniejszenia rotacji przegubów.

Jeśli robot jest transportowany bez oryginalnego opakowania, należy zapoznać się z następującymi wytycznymi:

- Złożyć robota tak, jak to tylko możliwe – nie transportować robota w pozycji w osoblności.
- Przesunąć środek ciężkości robota jak najbliżej podstawy.
- Każdą rurę należy przymocować w dwóch różnych punktach do twardej powierzchni.
- Każdy podłączony chwytak sztywno zamocować w 3 osiach.

### Transport

Złożyć robota tak, jak to tylko możliwe.

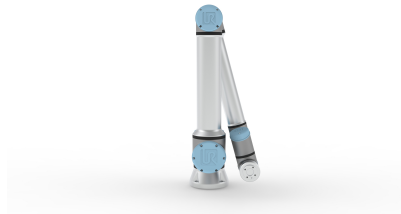

Nie transportować w stanie rozłożonym. (pozycja w osoblności)

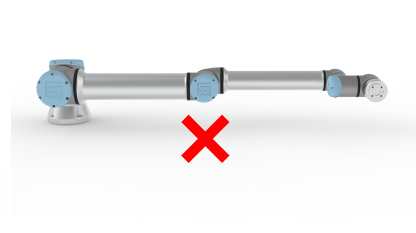
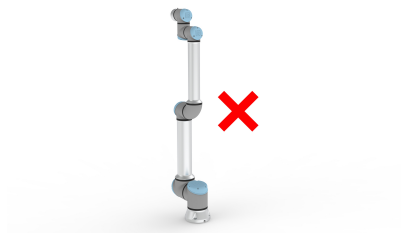

Przymocować rury do twardej powierzchni. Zamocować podłączony chwytak w 3 osiach.

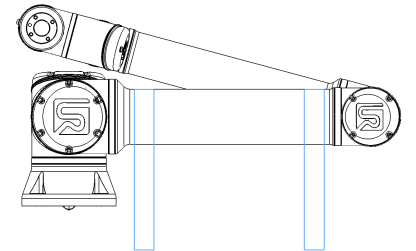
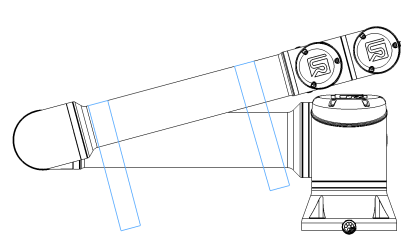

# 6. Konserwacja i naprawa

## Opis

Wszelkie kontrole należy przeprowadzać zgodnie ze wszystkimi instrukcjami dotyczącymi bezpieczeństwa zawartymi w niniejszym podręczniku oraz zgodnie z miejscowymi wymogami.

Wszystkie prace konserwacyjne, kontrolne, kalibracyjne i naprawcze należy wykonywać zgodnie z najnowszą wersją podręcznika serwisowego, dostępną w witrynie pomocy technicznej <http://www.universal-robots.com/support>.

Naprawy powinny być wykonywane wyłącznie przez firmę Universal Robots. Naprawy mogą wykonywać wyznaczone przez klienta, przeszkolone osoby, pod warunkiem, że postępują zgodnie z podręcznikiem serwisowym. Pełny plan kontroli dla przeszkolonych osób zawiera instrukcja serwisowa, rozdział 5

Wszelkie części zwracane do Universal Robots należy zwracać zgodnie z instrukcją serwisową.

## Bezpieczeństwo podczas konserwacji

Po pracach konserwacyjnych i naprawczych konieczne jest przeprowadzenie kontroli, aby zapewnić wymagany poziom bezpieczeństwa. Podczas tej kontroli muszą być przestrzegane obowiązujące krajowe i lokalne przepisy bezpieczeństwa. Należy również sprawdzić prawidłowe działanie wszystkich funkcji bezpieczeństwa. Celem prac konserwacyjnych i naprawczych jest zapewnienie utrzymania sprawności systemu lub przywrócenie go do stanu działania w przypadku awarii. Poza samą naprawą prace naprawcze obejmują także rozwiązywanie problemów. Podczas pracy przy ramieniu robota lub skrzynce sterowniczej należy stosować się do poniższych procedur bezpieczeństwa i ostrzeżeń.

## Ostrzeżenie



### OSTRZEŻENIE

Nieprzestrzeganie którejkolwiek z wymienionych poniżej praktyk bezpieczeństwa może skutkować urazem.

- Odłącz główny kabel zasilający od dolnej części skrzynki sterowniczej, aby upewnić się, że jest całkowicie odłączona od zasilania. Wyłącz wszelkie inne źródła energii podłączone do ramienia robota lub skrzynki sterowniczej. Należy zastosować konieczne środki ostrożności, aby uniemożliwić innym osobom włączenie zasilania systemu w czasie trwania naprawy.
- Przed włączeniem zasilania należy sprawdzić połączenie z uziemieniem.
- Podczas demontażu ramienia robota lub skrzynki sterowniczej należy przestrzegać zasad ochrony przed wyładowaniami elektrostatycznymi.
- Należy chronić ramię robota i skrzynkę sterowniczą przed przedostawaniem się do nich wody i pyłu.

**Ostrzeżenie:  
Elektryczność****OSTRZEŻENIE: ENERGIA ELEKTRYCZNA**

Zbyt szybkie odłączenie zasilania skrzynki sterowniczej po wyłączeniu może spowodować uraz z powodu zagrożeń elektrycznych.

- Unikaj demontażu zasilacza wewnątrz skrzynki sterowniczej, ponieważ wysokie napięcia (do 600 V) mogą być obecne wewnątrz tych zasilaczy przez kilka godzin po jej wyłączeniu.

# 7. Czyszczenie i kontrola ramienia robota

## Description

W ramach regularnej konserwacji ramię robota może być czyszczone zgodnie z zaleceniami zawartymi w niniejszym podręczniku i z lokalnymi wymogami.

## Metody czyszczenia

Aby usunąć pył, brud lub olej z ramienia robota i/lub sterownika uczenia, należy po prostu użyć ścierki i jednego ze środków czyszczących podanych poniżej.

**Przygotowanie powierzchni:** przed nałożeniem powyższych roztworów może być konieczne przygotowanie powierzchni poprzez usunięcie luźnego brudu lub zanieczyszczeń.

### Środki czyszczące:

- Woda
- 70% alkohol izopropylowy
- 10% alkohol etylowy
- 10% benzyna ciężka (służy do usuwania tłuszczu).

**Stosowanie:** roztwór zwykle nakłada się na powierzchnię wymagającą czyszczenia za pomocą butelki z rozpylaczem, pędzla, gąbki lub ścierki. Można go nakładać bezpośrednio lub dalej rozcieńczać w zależności od poziomu zanieczyszczenia i rodzaju czyszczonej powierzchni.

**Mieszanie:** w przypadku uporczywych plam lub silnie zabrudzonych obszarów roztwór można wymieszać za pomocą szczotki, skrobaka lub innych środków mechanicznych, aby pomóc w poluzowaniu zanieczyszczeń.

**Czas przebywania:** jeśli jest to konieczne, roztwór może zalegać na powierzchni przez okres do 5 minut, aby skutecznie przeniknąć zanieczyszczenia i je rozpuścić.

**Płukanie:** po upływie czasu przebywania powierzchnię zwykle należy dokładnie spłukać wodą, aby usunąć rozpuszczone zanieczyszczenia i wszelkie pozostałości środka czyszczącego. Należy zapewnić dokładne płukanie, aby zapobiec uszkodzeniu lub zagrożeniu bezpieczeństwa przez pozostałości.

**Suszenie:** na koniec oczyszczoną powierzchnię można pozostawić do wyschnięcia na powietrzu lub osuszyć za pomocą ręczników.



### OSTRZEŻENIE

NIE UŻYWAJ WYBIELACZA w rozcieńczonym roztworze czyszczącym.



### OSTRZEŻENIE

Tłuszcz jest środkiem drażniącym i może powodować reakcję alergiczną. Kontakt, wdychanie lub połknięcie może spowodować chorobę lub obrażenia. Aby zapobiec chorobie lub obrażeniom, należy przestrzegać następujących zasad:

- PRZYGOTOWANIE:
  - Upewnij się, że obszar jest dobrze wentylowany.
  - Nie umieszczaj żywności ani napojów wokół robota i środków czyszczących.
  - Upewnij się, że w pobliżu znajduje się stanowisko przemycania oczu.
  - Zbierz wymagane ŚOI (rękawice, okulary ochronne)
- STOSUJ:
  - Rękawice ochronne: rękawice olejoodporne (nitylowe), nieprzepuszczalne i odporne na działanie produktu.
  - Zalecane jest stosowanie środków ochrony oczu, aby zapobiec przypadkowemu kontaktowi smaru z oczami.
- NIE SPOŻYWAĆ.
- W przypadku
  - kontaktu ze skórą – przemyć miejsce kontaktu wodą i łagodnym środkiem czyszczącym
  - reakcji skórnej – zasięgnąć pomocy lekarskiej
  - kontaktu z oczami – skorzystać ze stanowiska płukania oczu, zasięgnąć pomocy lekarskiej.
  - wciągnięcia oparów do płuc lub połknięcie smaru – zasięgnąć pomocy lekarskiej
- Po pracy ze smarem
  - należy oczyścić zanieczyszczone powierzchnie robocze.
  - zużyte szmaty lub papier używany do czyszczenia należy usunąć w odpowiedzialny sposób.
- Kontakt z dziećmi i zwierzętami jest zabroniony.

### Opis



### INFORMACJA

Użycie sprężonego powietrza do czyszczenia ramienia robota może uszkodzić komponenty ramienia robota.

- Do czyszczenia ramienia robota nie wolno używać sprężonego powietrza.

## Punkty kontroli

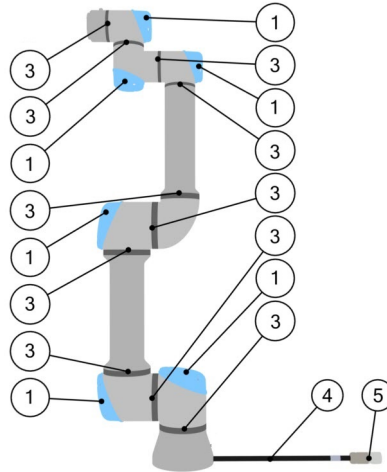

1. Jeśli to możliwe, przesunąć ramię robota do pozycji zerowej.
2. Wyłączyć robota i odłączyć kabel zasilający od skrzynki sterowniczej.
3. Sprawdzić, czy kabel między skrzynką sterowniczą a ramieniem robota jest nieszkodzony.
4. Sprawdzić, czy śruby mocujące podstawę są prawidłowo dokręcone.
5. Sprawdzić pierścienie płaskie pod względem zużycia i uszkodzeń.
  - Wymienić pierścienie płaskie, jeśli są zużyte lub uszkodzone.
6. Sprawdzić, czy niebieskie pokrywy na wszystkich przegubach nie mają pęknięć lub uszkodzeń.
  - Wymienić niebieskie pokrywy, jeśli są pęknięte lub uszkodzone.
7. Sprawdzić śruby używane do mocowania niebieskich pokryw.

**INFORMACJA**

W przypadku stwierdzenia jakichkolwiek uszkodzeń na robocie w okresie gwarancyjnym należy skontaktować się z dystrybutorem, u którego zakupiono robota.

**Kontrola**

1. Zdemontować narzędzie/końcówkę lub ustawić punkt TCP / obciążenie / środek ciężkości zgodnie ze specyfikacjami narzędzia.
2. Aby przesunąć ramię robota w trybie ruchu swobodnego:
  - Na sterowniku uczenia z 3PE szybko naciśnij, zwolnij, ponownie naciśnij i przytrzymaj przycisk 3PE w tej pozycji.

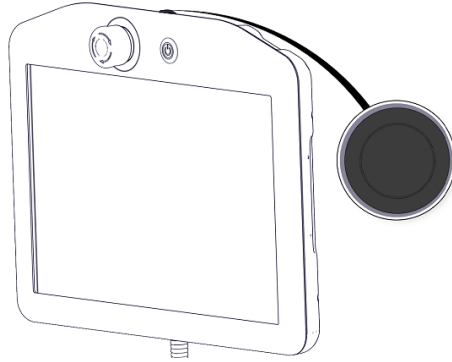

Przycisk zasilania

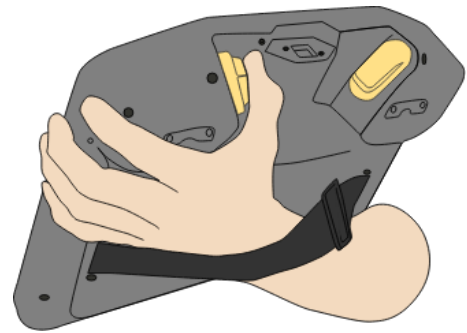

Przycisk 3PE

3. Pociągnąć/pchnąć robota do pozycji wyciągniętej w poziomie i zwolnić.

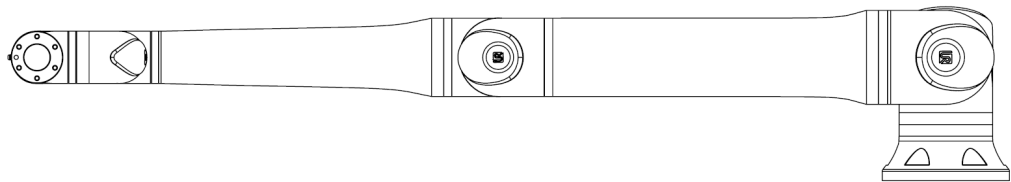

4. Sprawdzić, czy ramię robota może utrzymać pozycję bez podparcia i bez aktywacji ruchu swobodnego.

## 8. Utylizacja i środowisko

---

### Description

Roboty firmy Universal Robots muszą być utylizowane zgodnie ze stosownym krajowym prawem, przepisami i normami. odpowiedzialność ta spoczywa na właścicielu robota.

Roboty UR są produkowane przy ograniczonym wykorzystaniu niebezpiecznych substancji w celu ochrony środowiska, jak określono w europejskiej dyrektywie 2011/65/EU (RoHS). Jeśli roboty (ramię robota, skrzynka sterownicza, sterownik uczenia) zostaną zwrócone do Universal Robots Denmark, utylizacja jest organizowana przez firmę Universal Robots A/S.

Opłata za utylizację robotów UR sprzedawanych na rynku duńskim jest opłacana z góry w systemie DPA przez firmę Universal Robots A/S. Importerzy w krajach, w których obowiązuje europejska dyrektywa 2012/19/EU (WEEE) muszą sami zadbać o rejestrację w krajowym rejestrze WEEE własnego kraju. Opłata jest zwykle mniejsza niż 1 EUR za robota.

Listę rejestrów krajowych można znaleźć tutaj: <https://www.ewrn.org/national-registers>.

Informacje o globalnej zgodności z przepisami można znaleźć tutaj: <https://www.universal-robots.com/download>, wyszukując hasło „Global Compliance”.

---

**Substancje w robocie UR****Ramię robota**

- Rury, kołnierz podstawy, wspornik montażowy narzędzia: aluminium anodowane
- Obudowy przegubów: aluminium malowane proszkowo
- Czarne taśmowe pierścienie uszczelniające: guma AEM
  - dodatkowy pierścień ślizgowy pod czarną taśmą: formowany wtryskowo czarny plastik
- Zaśleпки/pokrywy: tworzywo sztuczne PC/ASA
- Drobne elementy mechaniczne, np. śruby, nakrętki, elementy dystansowe (stal, mosiądz i plastik)
- Wiązki przewodów z drutami miedzianymi i drobnymi komponentami mechanicznymi, np. śrubami, nakrętkami, elementami dystansowymi (stal, mosiądz i plastik)

**Przeguby ramienia robota (wewnętrzne)**

- Przekładnie: stal i smar (patrz Podręcznik serwisowy)
- Silniki: żelazny rdzeń z przewodami miedzianymi
- Wiązki przewodów z drutami miedzianymi, płytki drukowane, różne komponenty elektroniczne i drobne komponenty mechaniczne
- Uszczelki przegubów i pierścienie O-ring zawierają niewielką ilość PFAS, mianowicie PTFE (powszechnie znany jako Teflon™).
- Smar: syntetyczny + olej mineralny z zagęszczaczem w postaci mydło z kompleksem litowym lub mocznika. Zawiera molibden.
  - W zależności od modelu i daty produkcji kolor smaru może być żółty, amarantowy, ciemnoróżowy, czerwony lub zielony.
  - Zapoznaj się z Podręcznikiem serwisowym, aby uzyskać informacje na temat środków ostrożności i sprawdzić karty charakterystyki smarów

**Skrzynka sterownicza**

- Szafa (obudowa): stal malowana proszkowo
  - Standardowa skrzynka sterownicza
- Obudowa z blachy aluminiowej (wewnętrzna do szafy). Jest to również obudowa sterownika OEM.
  - Standardowa skrzynka sterownicza i sterownik OEM.
- Wiązki przewodów z żyłami miedzianymi, płytkami drukowanymi, różnymi komponentami elektronicznymi, złączami z tworzyw sztucznych i drobnymi komponentami mechanicznymi, np. śrubami, nakrętkami, elementami dystansowymi (stal, mosiądz i plastik)
- Bateria litowa jest zamontowana na płycie drukowanej. Informacje na temat demontażu zawiera Podręcznik serwisowy.

## 9. Certyfikaty

### Opis

Certyfikacja przez organy niezależne jest dobrowolna. Jednakże, aby zapewnić najlepszą obsługę integratorom robotów, firma Universal Robots postanowiła certyfikować swoje roboty w uznanych instytutach badawczych wymienionych poniżej. Kopie wszystkich certyfikatów można znaleźć w rozdziale Certyfikaty.

### Certyfikacja

 <p>EN ISO 10218-1 EN ISO 13849-1</p> <p>www.tuv.com ID 0007000000</p>	TÜV Rheinland	Certyfikaty TÜV Rheinland zgodne z normami EN ISO 10218-1 i EN ISO 13849-1. TÜV Rheinland oznacza bezpieczeństwo i jakość praktycznie we wszystkich dziedzinach biznesu i życia. Założona 150 lat temu firma jest jednym z czołowych światowych dostawców usług testowania.
 <b>TÜVRheinland®</b>	TÜV Rheinland of North America	Kanadyjski kodeks elektryczny, CSA 22.1, artykuł 2-024 wymaga, aby sprzęt był certyfikowany przez organizację testującą zatwierdzoną przez radę normalizacyjną Kanady.
	Sprzęt elektryczny i elektroniczny (RoHS) w Chinach	Roboty serii e firmy Universal Robots są zgodne z metodami zarządzania kontrolą zanieczyszczeń przez elektroniczne wyroby informatyczne China RoHS.
	Bezpieczeństwo KCC	Roboty e-Series firmy Universal Robots zostały poddane ocenie i spełniają normy bezpieczeństwa KCC.
	Rejestracja KC	Roboty e-Series firmy Universal Robots zostały poddane ocenie zgodności pod względem ich użytkowania w środowisku pracy. Istnieje więc ryzyko wystąpienia zakłóceń radiowych podczas jego używania w środowisku domowym.
	Delta	Działanie robotów e-Series firmy Universal Robots zostało sprawdzone przez organizację DELTA.

**Certyfikaty  
dostawców  
niezależnych**

	Środowisko	Według naszych dostawców palety wysyłkowe dla robotów e-Series firmy Universal Robots są zgodne z duńskimi wymogami ISMPM-15 dotyczącymi produkcji opakowań drewnianych. Zostały oznaczone zgodnie z programem.
---	------------	---

**Certyfikat testów  
producenta**

	Universal Robots	Roboty e-Series firmy Universal Robots nieustannie są testowane wewnątrz oraz poddane procedurom badania na koniec procesu produkcji. Procesy testowe robotów UR są bezustannie analizowane i ulepszane.
---	------------------	--

**Deklaracje  
według dyrektyw  
UE**

Mimo że dyrektywy UE odnoszą się do Europy, niektóre państwa spoza Europy uznają i/lub wymagają deklaracji UE. Dyrektywy europejskie są dostępne w oficjalnej witrynie internetowej: <http://eur-lex.europa.eu>.

Zgodnie z dyrektywą maszynową roboty firmy Universal Robots są maszynami nieukończonymi i dlatego nie należy umieszczać na nich znaku CE.

Deklaracja zgodności (DOI) zgodnie z dyrektywą maszynową znajduje się w rozdziale Deklaracje i certyfikaty.

# 10. Czas zatrzymania i odległość zatrzymania

## Opis

Można ustawić maksymalny bezpieczny czas i odległość zatrzymania zdefiniowany przez użytkownika.

W przypadku stosowania ustawień zdefiniowanych przez użytkownika prędkość programu jest dostosowana dynamicznie do wybranych limitów.

Środek ciężkości obciążenia znajduje się na kołnierzu narzędzia.

Dane graficzne **przegubu 0 (podstawa)**, **przegubu 1 (bark)** oraz **przegubu 2 (łokieć)** przedstawiają odległość i czas zatrzymania:

- Kategoria 0
- Kategoria 1
- Kategoria 2

Test **przegubu 0** został wykonany poprzez wykonanie ruchu w poziomie, czyli z osią obrotu prostopadłą do podłoża.

Podczas testów **przegubu 1** i **przegubu 2** robot podążał po trajektorii pionowej, czyli osie obrotu były równoległe do podłoża, a zatrzymanie wykonano, gdy robot poruszał się do dołu. Oś Y to odległość od miejsca zainicjowania zatrzymania do pozycji końcowej.

Wartości zilustrowane poniżej reprezentują dwa scenariusze, roboty z maksymalnym obciążeniem 10 kg oraz roboty z maksymalnym obciążeniem 12,5 kg.

## 10.1. Scenariusz robota 1: 10 kg.

Przegub 0  
(PODSTAWA)

Droga zatrzymania w metrach przy 33% z 10 kg

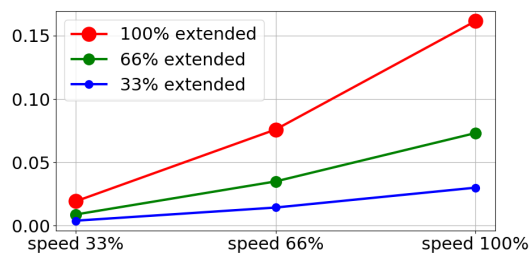

Droga zatrzymania w metrach przy 66% z 10 kg

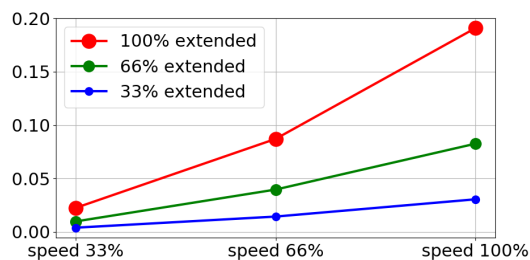

Odległość zatrzymania w metrach przy maksymalnym obciążeniu 10 kg

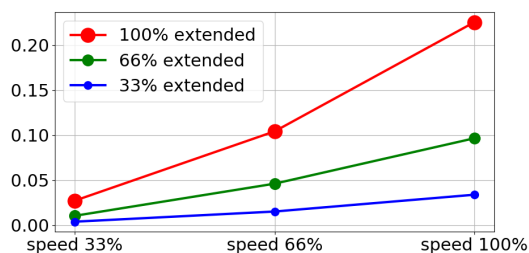

Przegub 0 (PODSTAWA)

Czas zatrzymania w sekundach przy 33% z 10 kg

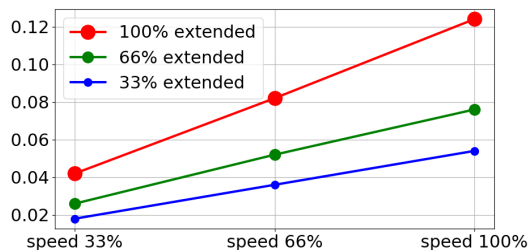

Czas zatrzymania w sekundach przy 66% z 10 kg

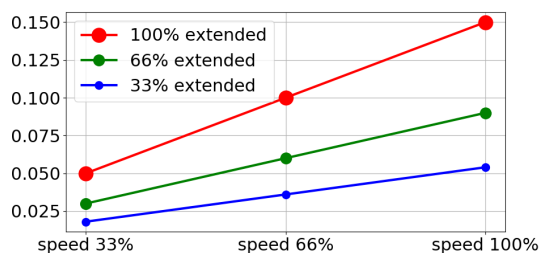

Czas zatrzymania w sekundach przy maksymalnym obciążeniu 10 kg

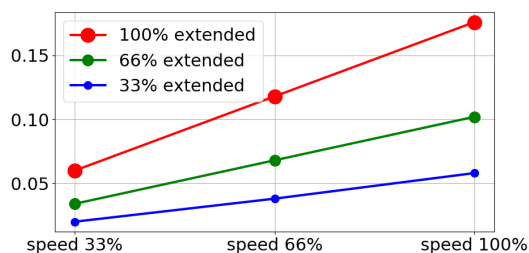

Przegub 1 (BARK)

Droga zatrzymania w metrach przy 33% z 10 kg

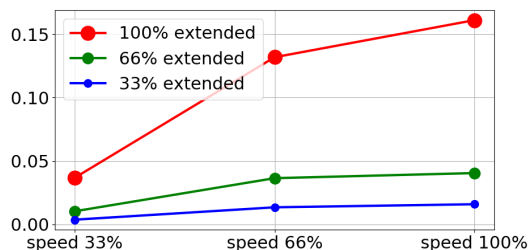

Droga zatrzymania w metrach przy 66% z 10 kg

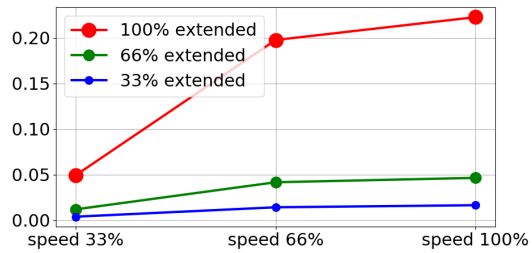

Odległość zatrzymania w metrach przy maksymalnym obciążeniu 10 kg

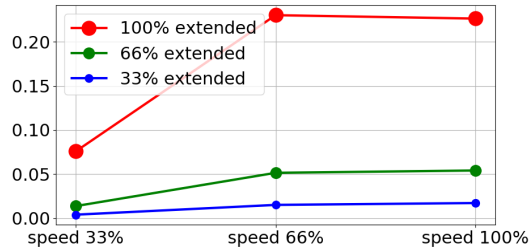

Przegub 1 (BARK)

Czas zatrzymania w sekundach przy 33% z 10 kg

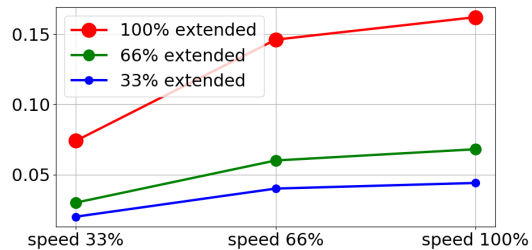

Czas zatrzymania w sekundach przy 66% z 10 kg

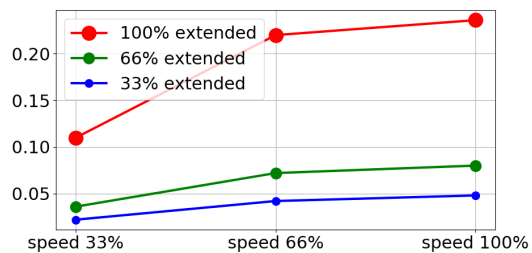

Czas zatrzymania w sekundach przy maksymalnym obciążeniu 10 kg

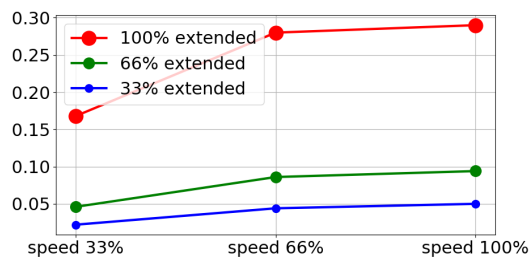

**Przegub 2  
(ŁOKIEĆ)**

Odległość zatrzymania w metrach przy wszystkich obciążeniach

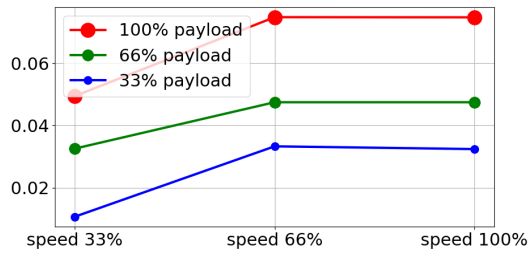

Czas zatrzymania w sekundach przy wszystkich obciążeniach

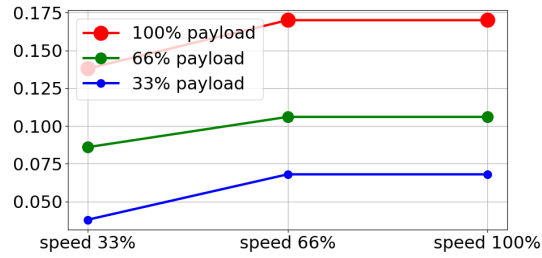

## 10.2. Scenariusz robota 2: 12,5 kg.

**Przegub 0  
(PODSTAWA)**

Odległość zatrzymania w metrach przy 33% z 12,5 kg

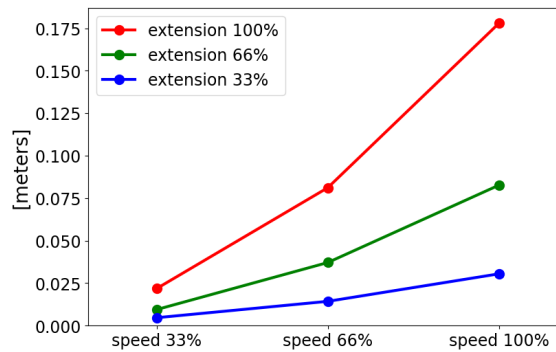

Odległość zatrzymania w metrach przy 66% z 12,5 kg

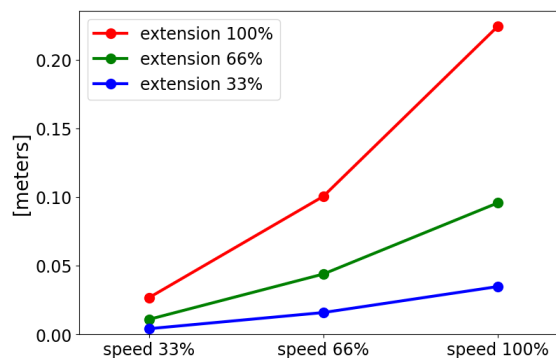

Odległość zatrzymania w metrach przy maksymalnym obciążeniu 12,5 kg

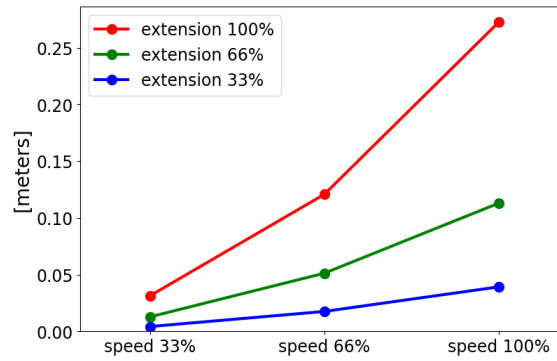

### Przegub 0 (PODSTAWA)

Czas zatrzymania w sekundach przy 33% z 12,5 kg

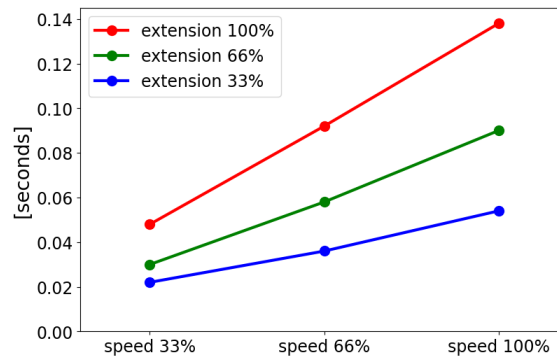

Czas zatrzymania w sekundach przy 66% z 12,5 kg

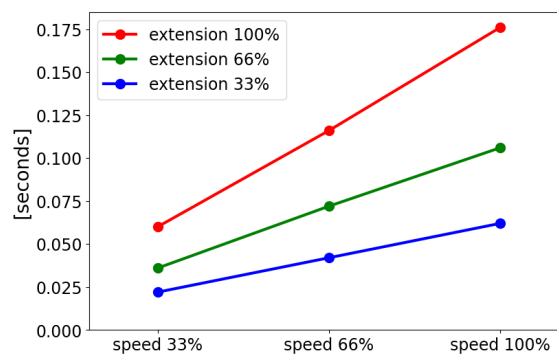

Czas zatrzymania w sekundach przy maksymalnym obciążeniu 12,5 kg

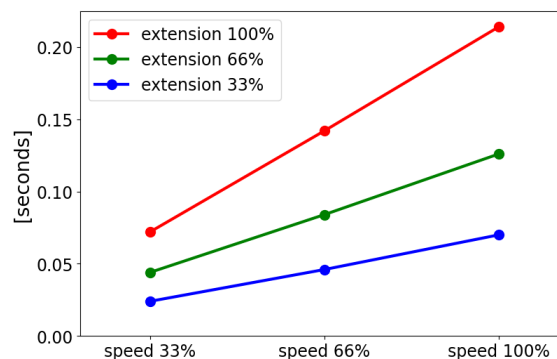

**Przegub 1 (BARK)**

Odległość zatrzymania w metrach przy 33% z 12,5 kg

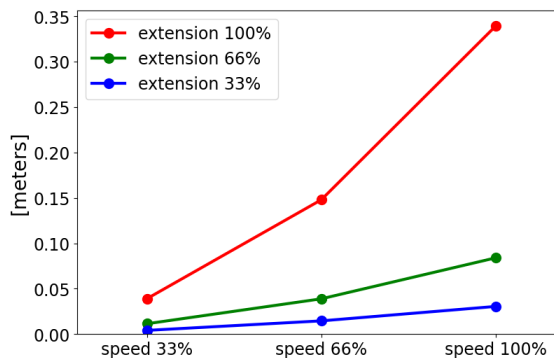

Odległość zatrzymania w metrach przy 66% z 12,5 kg

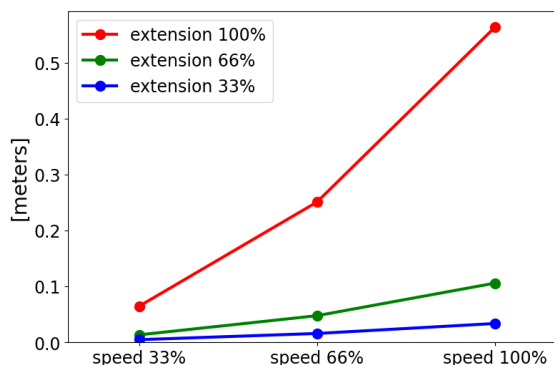

Odległość zatrzymania w metrach przy maksymalnym obciążeniu 12,5 kg

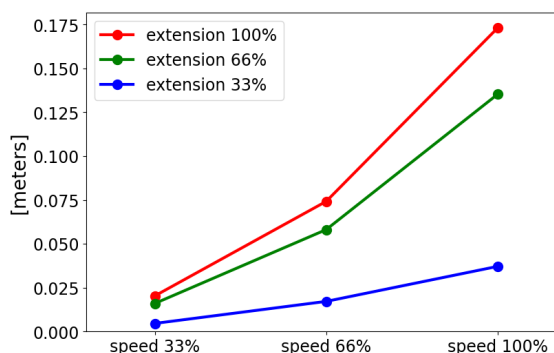

**Przegub 1 (BARK)**

Czas zatrzymania w sekundach przy 33% z 12,5 kg

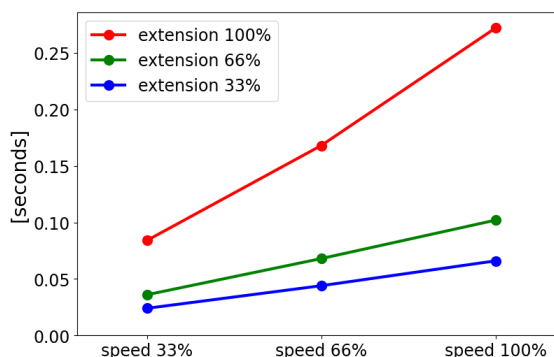

Czas zatrzymania  
w sekundach przy  
66% z 12,5 kg

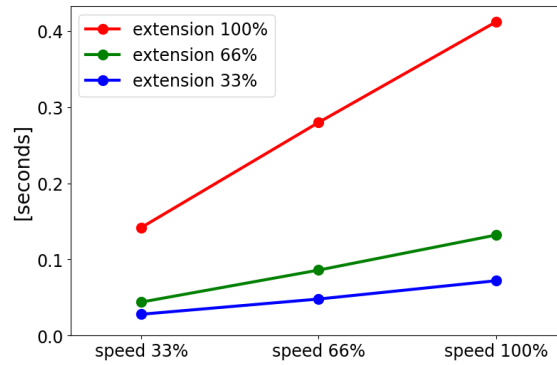

Czas zatrzymania  
w sekundach przy  
maksymalnym  
obciążeniu 12,5  
kg

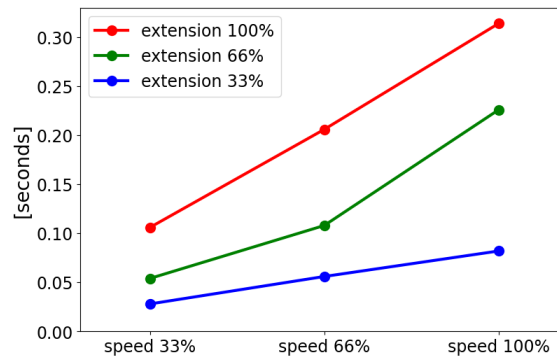

## Przegub 2 (ŁOKIEĆ)

Odległość  
zatrzymania w  
metrach przy  
wszystkich  
obciążeniach

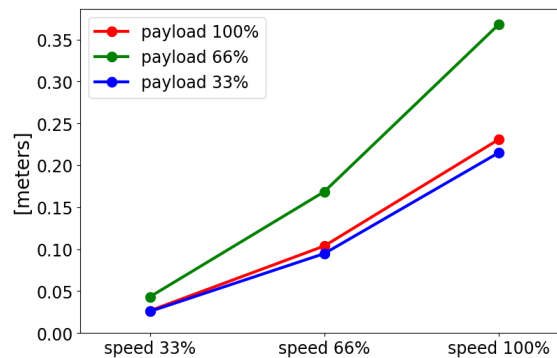

Czas zatrzymania  
w sekundach przy  
wszystkich  
obciążeniach

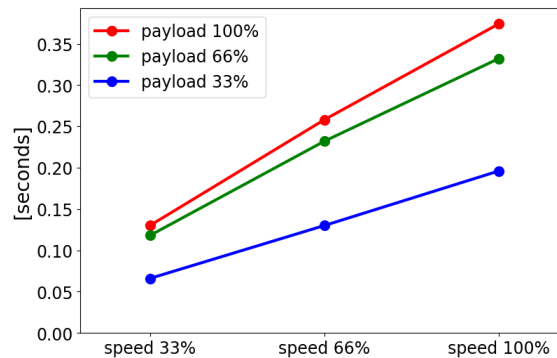

# 11. Deklaracje i certyfikaty (oryginalne normy EN)

EU Declaration of Incorporation (DOI) (in accordance with 2006/42/EC Annex II B) original EN	
Manufacturer	Universal Robots A/S Energivej 25, DK-5260 Odense S Denmark
Person in the Community Authorized to Compile the Technical File	David Brandt Technology Officer, R&D Universal Robots A/S, Energivej 25, DK-5260 Odense S
Description and Identification of the Partially-Completed Machine(s)	
Product and Function:	Industrial robot multi-purpose multi-axis manipulator with control box & with or without teach pendant Function is determined by the completed machine (robot application or cell with end-effector, intended use and application program).
Model :	UR3e, UR5e, UR10e, UR16e (e-Series): Below cited certifications and this declaration include: <ul style="list-style-type: none"> <li>• Effective October 2020: Teach Pendants with 3-Position Enabling (3PE TP) &amp; standard Teach Pendants (TP).</li> <li>• Effective May 2021: UR10e specification improvement to 12.5kg maximum payload.</li> </ul>
	Note: This Declaration of Incorporation is NOT applicable when the UR OEM Controller is used.
Serial Number:	Starting 20235000000 and higher year e-Series 3=UR3e, 5=UR5e, 3=UR3e, 0=UR10e (10kg), 2=UR10e(12.5), 6=UR16e sequential numbering, restarting at 0 each year
Incorporation:	Universal Robots e-Series (UR3e, UR5e, UR10e and UR16e) shall only be put into service upon being integrated into a final complete machine (robot application or cell), which conforms with the provisions of the Machinery Directive and other applicable Directives.
It is declared that the above products fulfil, for what is supplied, the following directives as detailed below: When this incomplete machine is integrated and becomes a complete machine, the integrator is responsible for determining that completed machine fulfils all applicable Directives and providing the Declaration of Conformity.	
I. Machinery Directive 2006/42/EC	The following essential requirements have been fulfilled: 1.1.2, 1.1.3, 1.1.5, 1.2.1, 1.2.4.3, 1.2.5, 1.2.6, 1.3.2, 1.3.4, 1.3.8.1, 1.3.9, 1.5.1, 1.5.2, 1.5.5, 1.5.6, 1.5.10, 1.6.3, 1.7.2, 1.7.4, 4.1.2.3, 4.1.3, Annex VI. It is declared that the relevant technical documentation has been compiled in accordance with Part B of Annex VII of the Machinery Directive.
II. Low-voltage Directive 2014/35/EU	Reference the LVD and the harmonized standards used below.
III. EMC Directive 2014/30/EU	Reference the EMC Directive and the harmonized standards used below.



Reference to the harmonized standards used, as referred to in Article 7(2) of the MD & LV Directives and Article 6 of the EMC Directive:

(I) EN ISO 10218-1:2011 TÜV Nord Certificate # 44 708 14097607	(I) (II) EN 60204-1:2018 as applicable (II) EN 60529:1991+A1:2000+A2:2013 (I) EN 60947-5-5:1997+A1:2005 +A11:2013+A2:2017 (I) EN 60947-5-8:2020 (III) EN 61000-3-2:2019	(II) EN 60664-1:2007 (III) EN 61000-3-3: 2013 (III) EN 61000-6-1:2019 UR3e & UR5e ONLY (III) EN 61000-6-2:2019 (III) EN 61000-6-3:2007+A1: 2011 UR3e & UR5e ONLY (III) EN 61000-6-4:2019
(I) EN ISO 13732-1:2008 as applicable (I) EN ISO 13849-1:2015 TÜV Nord Certificate # 44 207 14097610 (I) EN ISO 13849-2:2012 (I) EN ISO 13850:2015		

Reference to other technical standards and technical specifications used:

(I) ISO 9409-1:2004 [Type 50-4-M6] (I) ISO/TS 15066:2016 as applicable (III) EN 60068-2-1: 2007 (III) EN 60068-2-2:2007	(II) EN 60320-1:2021 (III) EN 60068-2-27:2008 (III) EN 60068-2-64:2008+A1:2019	(II) EN 61784-3:2010 [SIL2] (III) EN 61326-3-1: 2017 [Industrial locations SIL 2]
---	--	---

The manufacturer, or his authorised representative, shall transmit relevant information about the partly completed machinery in response to a reasoned request by the national authorities. Approval of full quality assurance system (ISO 9001), by the notified body Bureau Veritas, certificate #DK015892.

Odense Denmark, 10 January 2024

Roberta Nelson Shea, Global Technical Compliance Officer

# 12. Deklaracje i świadectwa

Tłumaczenie oryginalnej instrukcji

Deklaracja włączenia UE (zgodnie z normą 2006/42/WE, załącznik II B) oryginalna: EN	
Producent	Universal Robots A/S Energivej 25, DK-5260 Odense S Dania
Osoba ze społeczności upoważniona do opracowania dokumentacji technicznej	David Brandt Kierownik ds. technologii, dział badawczo-rozwojowy Universal Robots A/S, Energivej 25, DK-5260 Odense S
Opis oraz oznaczenia identyfikacyjne częściowo ukończonych maszyn	
Produkt i jego przeznaczenie:	Wielofunkcyjny manipulator wieloosiowy robota przemysłowego ze skrzynką sterowniczą i funkcją sterownika uczenia lub bez niej jest określany przez ukończoną maszynę (aplikację robota lub gniazda z narzędziem/chwytkiem, przeznaczeniem i programem aplikacji).
Model :	UR3e, UR5e, UR10e, UR16e (e-Series): poniżej przytoczone certyfikaty i niniejsza deklaracja obejmują: <ul style="list-style-type: none"> <li>• Obowiązuje od października 2020: sterowniki uczenia z 3-pozycyjnym urządzeniem zezwalającym (3PE TP) i standardowymi sterownikami uczenia (TP).</li> <li>• Obowiązuje od maja 2021: usprawnienie specyfikacji UR10e do 12,5 kg maksymalnego obciążenia.</li> </ul>
	Uwaga: niniejsza deklaracja zgodności NIE ma zastosowania, gdy używany jest sterownik UR OEM.
Numer seryjny:	Począwszy od 20235000000 wzwyż rok e-Series 3=UR3e, 5=UR5e, 3=UR3e, 0=UR10e (10kg), 2=UR10e(12.5), 6=UR16e numeracja kolejna, co roku rozpoczynająca się od 0
Wdrożenie:	Roboty Universal Robots e-Series (UR3e, UR5e, UR10e i UR16e) mogą być wprowadzone do eksploatacji po zintegrowaniu ich z ukończoną maszyną (aplikacją lub gniazdem robota), która spełnia wymogi dyrektywy maszynowej i innych stosownych dyrektyw.
Niniejszym oświadczam się, że powyższe produkty (tak, jak są dostarczane) spełniają wymogi dyrektyw opisanych szczegółowo poniżej. Gdy ta nieukończona maszyna zostanie zintegrowana i stanie się ukończoną maszyną, integrator odpowiada za ustalenie, że ukończona maszyna spełnia wymogi wszystkich obowiązujących dyrektyw i ma deklarację zgodności.	
I. Dyrektywa maszynowa 2006/42/WE	Spełnione zostały następujące podstawowe wymogi: 1.1.2, 1.1.3, 1.1.5, 1.2.1, 1.2.4.3, 1.2.5, 1.2.6, 1.3.2, 1.3.4, 1.3.8.1, 1.3.9, 1.5.1, 1.5.2, 1.5.5, 1.5.6, 1.5.10, 1.6.3, 1.7.2, 1.7.4, 4.1.2.3, 4.1.3, załącznik VI. Niniejszym oświadczam się, że odpowiednia dokumentacja techniczna została sporządzona zgodnie z Częścią B Załącznika VII Dyrektywy maszynowej.
II. Dyrektywa niskonapięciowa 2014/35/UE	Patrz dyrektywa LVD i normy zharmonizowane użyte poniżej.
III. Dyrektywa EMC 2014/30/UE	Patrz dyrektywa EMC i normy zharmonizowane użyte poniżej.

Odniesienie do stosowanych norm zharmonizowanych, o których mowa w art. 7 ust. 2 dyrektyw MD i LV oraz art. 6 dyrektywy EMC:

(I) EN ISO 10218-1:2011 certyfikat TÜV Nord nr 44 708 14097607	(I) (II) EN 60204-1:2018 w stosownych przypadkach (II) EN 60529:1991+A1:2000+A2:2013 (I) EN 60947-5-5:1997+A1:2005 +A11:2013+A2:2017 (I) EN 60947- 5-8:2020 (III) EN 61000-3-2:2019	(II) EN 60664-1:2007 (III) EN 61000- 3-3: 2013 (III) EN 61000-6-1:2019 TYLKO UR3e i UR5e (III) EN 61000- 6-2:2019 (III) EN 61000-6- 3:2007+A1: 2011 TYLKO UR3e i UR5e (III) EN 61000-6-4:2019
(I) EN ISO 13732-1:2008 w stosownych przypadkach (I) EN ISO 13849-1:2015 certyfikat TÜV Nord nr 44 207 14097610	(I) EN ISO 13849-2:2012 (I) EN ISO 13850:2015	

Odwołania do innych zastosowanych norm oraz specyfikacji technicznych:

(I) ISO 9409-1:2004 [Typ 50-4- M6] (I) ISO/TS 15066:2016 w stosownych przypadkach (III) EN 60068-2-1: 2007 (III) EN 60068-2-2:2007	(II) EN 60320-1:2021 (III) EN 60068- 2-27:2008 (III) EN 60068-2- 64:2008+A1:2019	(II) EN 61784-3:2010 [SIL2] (III) EN 61326-3-1: 2017 [Lokalizacje przemysłowe SIL 2]
--	--	--

Producent lub jego upoważniony przedstawiciel musi przekazać odpowiednie informacje o maszynie nieukończonyj w odpowiedzi na uzasadniony wniosek organów krajowych. Zatwierdzenie pełnego systemu zapewnienia jakości (ISO 9001) przez jednostkę notyfikowaną Bureau Veritas, certyfikat #DK015892.

# 13. Informacje dotyczące gwarancji

**Zastrzeżenie  
dotyczące treści**

Universal Robots A/S nadal poprawia niezawodność i wydajność swoich produktów, w związku z czym zastrzega sobie prawo do aktualizacji produktów i dokumentacji produktu bez wcześniejszego ostrzeżenia. Firma Universal Robots A/S dokłada wszelkich starań, aby treść niniejszego podręcznika użytkownika była dokładna i prawidłowa, ale nie ponosi odpowiedzialności za żadne błędy ani brakujące informacje.

Podręcznik nie zawiera informacji gwarancyjnych.

# 14. Certyfikaty

TÜV Rheinland

Page 1

## Certificate

Certificate no. T 72404326 0001

<b>License Holder:</b> Universal Robots A/S Energivej 25 5260 Odense S Denmark	<b>Manufacturing Plant:</b> Universal Robots A/S Energivej 25 5260 Odense S Denmark
<b>Report Number:</b> 31875333 004	<b>Client Reference:</b> Roberta Nelson Shea
<b>Certification acc. to:</b> EN ISO 10218-1:2011 EN ISO 13849-1:2015	

**Product Information**

**Certified Product:** Industrial Robot  
**Model Designation:** UR3, UR5, UR10, UR3e, UR5e, UR10e, UR16e, UR20, UR30  
**Technical Data:** Rated Voltage: AC 100-200V, 50/60Hz or AC 200-240V, 50/60Hz  
 Rated Current: 15A or 8A  
 Protection Class: I  
**Remarks:** Solely assessed per standards listed above. The robot is only a component in a final robot application, collaborative or non-collaborative. The final application/installation must comply with EN ISO 10218-2 accordingly.  
 Replaces Certificate T72190266.

**Appendix:** 1, 1-68

**Date of issue:** 2024-02-27  
(yr/mo/day)



© TÜV, TÜV and TÜV are registered trademarks. Utilization and application requires prior approval.

TUV Rheinland of North America, Inc.  
400 Beaver Brook Rd, Boxborough, MA 01719  
Tel +1 (978) 266 9500, Fax +1 (978) 266-9992

www.tuv.com



Copyright © 2009-2024, Universal Robots A/S. Wszystkie prawa zastrzeżone.

TÜV Rheinland North America

Page 1

# Certificate

<b>Certificate no.</b>	CA 72405127 0001	
<b>License Holder:</b>	<b>Manufacturing Plant:</b>	
Universal Robots A/S Energivej 25 5260 Odense S Denmark	Universal Robots A/S Energivej 25 5260 Odense S Denmark	
<b>Report Number:</b>	31875333 006	<b>Client Reference:</b> Roberta Nelson Shea
<b>Certification acc. to:</b>	CAN/CSA-Z434-14 + GI1 (R2019)	
<b>Product Information</b>		
<b>Certified Product:</b>	Industrial Robot	
<b>Model Designation:</b>	UR3e, UR5e, UR10e, UR16e, UR20, UR30	



© TÜV, TÜV and TÜV are registered trademarks. Utilization and application requires prior approval.

TÜV Rheinland of North America, Inc.  
400 Beaver Brook Rd, Boxborough, MA 01719  
Tel +1 (978) 266 9500, Fax +1 (978) 266-9992

www.tuv.com



Copyright © 2009-2024, Universal Robots A/S. Wszystkie prawa zastrzeżone.

Sprzęt elektryczny i elektroniczny (RoHS) w Chinach

Management Methods for Controlling Pollution by Electronic Information Products  
Product Declaration Table For Toxic or Hazardous Substances  
表1 有毒有害物质或元素名称及含量标识格式



Product/Part Name 产品/部件名称	Toxic and Hazardous Substances and Elements 有毒有害物质或元素					
	铅 Lead (Pb)	汞 Mercury (Hg)	镉 Cadmium (Cd)	六价 Hexavalent Chromium (Cr+6)	多溴联苯 Polybrominated biphenyls (PBB)	多溴二苯醚 Polybrominated diphenyl ethers (PBDE)
UR Robots 机器人：基本系统 UR3 / UR5 / UR10 / UR3e / UR5e / UR10e UR16e / UR20 / UR30	X	O	X	O	X	X

O: Indicates that this toxic or hazardous substance contained in all of the homogeneous materials for this part is below the limit requirement in SJ/T11363-2006.  
O: 表示该有毒有害物质在该部件所有均质材料中的含量均在SJ/T 11363-2006规定的限量要求以下。  
X: Indicates that this toxic or hazardous substance contained in at least one of the homogeneous materials used for this part is above the limit requirement in SJ/T11363-2006.  
X: 表示该有毒有害物质至少在该部件的某一均质材料中的含量超出SJ/T 11363-2006规定的限量要求。  
(企业可在此处，根据实际情况对上表中打“X”的技术原因进行进一步说明。)  
Items below are wear-out items and therefore can have useful lives less than environmental use period:  
下列项目是损耗品，因而它们的有用环境寿命可能短于基本系统和可选项目的使用时间。  
Drives, Gaskets, Probes, Filters, Pins, Cables, Stiffener, Interfaces  
电子驱动器，垫圈，探针，过滤器，别针，线缆，加强筋，接口  
Refer to product manual for detailed conditions of use.  
详细使用情况请阅读产品手册。  
Universal Robots encourages that all Electronic Information Products be recycled but does not assume responsibility or liability.  
Universal Robots 鼓励回收再利用所有的电子信息产品，但 Universal Robots 不负任何责任或义务。  
**To the maximum extent permitted by law, Customer shall be solely responsible for complying with, and shall otherwise assume all liabilities that may be imposed in connection with, any legal requirements adopted by any governmental authority related to the Management Methods for Controlling Pollution by Electronic Information Products (Ministry of Information Industry Order #39) of the Peoples Republic of China otherwise encouraging the recycle and use of electronic information products. Customer shall defend, indemnify and hold Universal Robots harmless from any damage, claim or liability relating thereto. At the time Customer desires to dispose of the Products, Customer shall refer to and comply with the specific waste management instructions and options set forth at [www.universal-robots.com/about-universal-robots/social-responsibility](http://www.universal-robots.com/about-universal-robots/social-responsibility) and [www.teradyne.com/company/corporate-social-responsibility](http://www.teradyne.com/company/corporate-social-responsibility), as the same may be amended by Teradyne or Universal Robots.**

Copyright © 2009-2024, Universal Robots A/S. Wszystkie prawa zastrzeżone.

Bezpieczeństwo  
KC



### 자율안전확인 신고증명서

신청인	사업장명	Universal Robots A/S	사업장관리번호	2016E110079
	사업자등록번호	016E110079	대표자 성명	Klaus Vestergaard
	소재지	Energivej 25, 5260 Odense S, Denmark		
자율안전인증대상 기계·기구명		산업용로봇		
형식(규격)	UR10e	용량(등급)	6 axis	
자율안전확인번호	18-AB2EQ-01602			
제조사	Universal Robots A/S			
소재지	Energivej 25, 5260 Odense S, Denmark			

「산업안전보건법」 제35조제1항 및 같은 법 시행규칙 제61조제3항에 따라  
자율안전확인 신고증명서를 발급합니다.

2018년 11월 06일



한국산업안전보건공단 서울지역본부장



Copyright © 2009-2024, Universal Robots A/S. Wszystkie prawa zastrzeżone.

Rejestracja KC

8ED6-B666-998D-8738

방송통신기자재등의 적합등록 필증 Registration of Broadcasting and Communication Equipments	
상호 또는 성명 <small>Trade Name or Registrant</small>	Universal Robots A/S
기자재명칭(제품명칭) <small>Equipment Name</small>	UR e-Series robot
기본모델명 <small>Basic Model Number</small>	UR10e
파생모델명 <small>Series Model Number</small>	
등록번호 <small>Registration No.</small>	R-R-URK-UR10e
제조사/제조(조립)국가 <small>Manufacturer/Country of Origin</small>	Universal Robots A/S / 덴마크
등록연월일 <small>Date of Registration</small>	2018-10-23
기타 <small>Others</small>	
위 기자재는 「전파법」 제58조의2 제3항에 따라 등록되었음을 증명합니다. It is verified that foregoing equipment has been registered under the Clause 3, Article 58-2 of Radio Waves Act. <div style="text-align: right;">2018년(Year) 10월(Month) 23일(Day)</div> <div style="text-align: center;">                           국립전파연구원장                          Director General of National Radio Research Agency                     </div> <p style="text-align: center; color: red; font-size: small;">※ 적합등록 방송통신기자재는 반드시 "적합성평가표시" 를 부착하여 유통하여야 합니다. 위반시 과태료 처분 및 등록이 취소될 수 있습니다.</p>	

Copyright © 2009-2024, Universal Robots A/S. Wszystkie prawa zastrzeżone.



## Środowisko

## Climatic and mechanical assessment



<b>Client</b> Universal Robots A/S Energivej 25 5260 Odense S Denmark	<b>Force Technology project no.</b> 117-32120
<b>Product identification</b> UR 3 robot arms UR 3 control boxes with attached Teach Pendants. UR 5 robot arms UR5 control boxes with attached Teach Pendants. UR10 robot arms: UR10 control boxes with attached Teach Pendants. See reports for details.	
<b>Force Technology report(s)</b> DELTA project no. 117-28266, DANAK-19/18069 DELTA project no. 117-28086, DANAK-19/17068	
<b>Other document(s)</b>	
<b>Conclusion</b> The three robot arms UR3, UR5 and UR10 including their control boxes and Teach Pendants have been tested according to the below listed standards. The test results are given in the Force Technology reports listed above. The tests were carried out as specified and the test criteria for environmental tests were fulfilled in general terms with only a few minor issues (see test reports for details).  IEC 60068-2-1, Test Ae; -5 °C, 16 h IEC 60068-2-2, Test Be; +35°C, 16h IEC 60068-2-2, Test Be; +50°C, 16 h IEC 60068-2-64, Test Fh; 5 – 10 Hz: +12 dB/octave, 10-50 Hz 0.00042 g <sup>2</sup> /Hz, 50 – 100 Hz: -12 dB/octave, 1,66 grms, 3 x 1½ h IEC 60068-2-27, Test Ea, Shock; 11 g, 11 ms, 3 x 18 shocks	
<b>Date</b>  Hørsholm, 25 August 2017	<b>Assessor</b>   Andreas Wendelboe Højsgaard M.Sc.Eng.

DELTA – a part of FORCE Technology - Venlighedsvej 4 - 2970 Hørsholm - Denmark - Tel. +45 72 19 40 00 - Fax +45 72 19 40 01 - www.delta.dk

# 15. Stosowne normy

## Opis

W tej części opisano odpowiednie normy zastosowane przy opracowywaniu i produkcji robota UR, w tym ramienia robota, skrzynki sterowniczej i sterownika uczenia .

Norma nie jest prawem, tylko dokumentem opracowanym przez zainteresowane strony w ramach danej branży. Normy zawierają wymagania i wytyczne dotyczące produktu lub grupy produktów.

Skróty występujące w niniejszej instrukcji oraz ich znaczenie podano w poniższej tabeli:

Skróty w tym dokumencie	
ISO	Międzynarodowa Organizacja Normalizacyjna
IEC	Międzynarodowa Komisja Elektrotechniczna
EN	Norma europejska
TS	Specyfikacja techniczna
TR	Raport techniczny
ANSI	Amerykański Narodowy Instytut Normalizacji
RIA	Stowarzyszenie Przemysłu Robotyki (obecnie znane jako „A3”)
CSA	Kanadyjskie Stowarzyszenie Normalizacyjne

## Stosowne normy

Utrzymanie zgodności robota z poniższymi normami wymaga przestrzegania instrukcji montażu, instrukcji bezpieczeństwa i wskazówek zawartych w niniejszym podręczniku. W celu zapewnienia bezpieczeństwa aplikacji robota, od integratora wymaga się zgodności z normą ISO 10218-2. Nieautoryzowane modyfikacje unieważniają deklarację zgodności (DOI), certyfikaty i zgodność robota.

Roboty UR spełniają odpowiednie wymagania zawarte w obowiązujących normach. Obowiązujące raporty z badań i certyfikaty zawarte w niniejszym podręczniku oraz normy są wymienione w Deklaracji zgodności.

Normy mające zastosowanie do niniejszego podręcznika zostały wymienione w poniższej tabeli:

### ISO 13849-1 ISO 13849-2

Klauzula	Opis
Bezpieczeństwo maszyn – Części układów sterowania związane z bezpieczeństwem Część 1: Ogólne zasady projektowania Część 2: Walidacja	System kontroli bezpieczeństwa jest opracowany zgodnie z wymaganiami tych norm. Funkcje bezpieczeństwa są certyfikowane zgodnie z tymi normami bezpieczeństwa funkcjonalnego.

### ISO 13850

Klauzula	Opis
Bezpieczeństwo maszyn – funkcja zatrzymania awaryjnego – zasady projektowania	---

<b>ISO 12100</b>	<b>Klauzula</b>	<b>Opis</b>
	Bezpieczeństwo maszyn – Ogólne zasady projektowania – Ocena ryzyka i zmniejszanie ryzyka	---
<b>ISO 10218-1</b>	<b>Klauzula</b>	<b>Opis</b>
	Roboty i urządzenia dla robotyki – wymagania bezpieczeństwa dla robotów przemysłowych Część 1: Roboty	Ta norma jest przeznaczona dla producenta robota, a nie integratora. Norma ISO 10218-2 zawiera wymagania bezpieczeństwa związane z systemem robota, aplikacją i gniazdem. Dotyczy ona projektowania i integracji aplikacji robota.
<b>ANSI/RIA R15.06</b>	<b>Klauzula</b>	<b>Opis</b>
	Roboty i systemy robotów przemysłowych – wymagania bezpieczeństwa	Ta amerykańska norma krajowa jest krajowym przyjęciem bez odstępstw zarówno normy ISO 10218-1, jak i ISO 10218-2, połączonych w jeden dokument. Język angielski jest zmieniony z międzynarodowego brytyjskiego na amerykański, lecz treść techniczna pozostała identyczna. Część druga tej normy jest przeznaczona dla integratora systemu robota / aplikacji robota, a nie dla firmy Universal Robots.
<b>CAN/CSA-Z434</b>	<b>Klauzula</b>	<b>Opis</b>
	Roboty i systemy robotów przemysłowych – Ogólne wymagania bezpieczeństwa	Ta kanadyjska norma krajowa jest krajowym przyjęciem zarówno normy ISO 10218-1, jak i ISO 10218-2, połączonych w jeden dokument. W normie CSA dodano użytkownika do klauzul w części 2. Część druga tej normy jest przeznaczona dla integratora systemu robota / aplikacji robota, a nie dla firmy Universal Robots.
<b>CAN/CSA-Z434</b>	<b>Klauzula</b>	<b>Opis</b>
	Roboty i systemy robotów przemysłowych – Ogólne wymagania bezpieczeństwa	Ta kanadyjska norma krajowa jest krajowym przyjęciem zarówno normy ISO 10218-1, jak i ISO 10218-2, połączonych w jeden dokument. W normie CSA dodano użytkownika do klauzul w części 2. Część druga tej normy jest przeznaczona dla integratora systemu robota / aplikacji robota, a nie dla firmy Universal Robots.
<b>IEC 61000-6-2 IEC 61000-6-4</b>	<b>Klauzula</b>	<b>Opis</b>
	Kompatybilność elektromagnetyczna (EMC) Część 6-2: Normy ogólne – Odporność w środowisku przemysłowym Część 6-4: Normy ogólne – Norma emisji w środowisku przemysłowym	Te normy definiują wymagania dotyczące zakłóceń elektrycznych i elektromagnetycznych. Spełnienie tych wymagań zapewni, że roboty UR będą prawidłowo działać w środowisku przemysłowym i nie będą zakłócać pracy innego sprzętu.

**IEC 31326-6-1**

Klauzula	Opis
Urządzenia elektryczne do pomiarów, kontroli i użytkowania w laboratorium – wymagania EMC Część 3-1: Wymagania dotyczące odporności systemów bezpieczeństwa i urządzeń przeznaczonych do realizacji funkcji związanych z bezpieczeństwem (bezpieczeństwo funkcjonalne) – ogólne zastosowania w przemyśle	Ta norma definiuje rozszerzone wymagania odporności elektromagnetycznej dotyczące funkcji związanych z bezpieczeństwem. Spełnienie tej normy zapewnia, że funkcje bezpieczeństwa 'gwarantują bezpieczeństwo nawet wtedy, gdy inny sprzęt przekracza limity emisji EMC zdefiniowane w normach IEC 61000.

**IEC 61131-2**

Klauzula	Opis
Sterowniki programowalne Część 2: Wymagania i badania dotyczące sprzętu	We/wy 24 V, zarówno standardowe, jak i z klasą bezpieczeństwa są zgodne z wymaganiami tej normy, aby zapewnić niezawodną komunikację z innymi systemami sterowników PLC.

**IEC 14118**

Klauzula	Opis
Bezpieczeństwo maszyn – zapobieganie nieoczekiwanemu uruchomieniu	Wymagania dotyczące bezpieczeństwa, mające zapobiegać niespodziewanemu uruchomieniu i ponownemu uruchomieniu w wyniku utraty zasilania lub przerwania zasilania.

**IEC 60204-1**

Klauzula	Opis
Bezpieczeństwo maszyn – Wyposażenie elektryczne maszyn – Część 1: Wymagania ogólne	Funkcja zatrzymania awaryjnego jest opracowana zgodnie z kategorią zatrzymywania 1 według tej normy. Kategoria zatrzymywania 1 definiuje kontrolowane zatrzymanie przy zasilaniu silników, a następnie odcięcie zasilania po zatrzymaniu.

**IEC 60947-5:5**

Klauzula	Opis
Aparatura rozdzielcza i sterownicza niskonapięciowa – Część 5-5: Aparaty i łączniki sterownicze – elektryczne urządzenia zatrzymania awaryjnego z funkcją blokady mechanicznej	---

**IEC 60529**

Klauzula	Opis
Stopnie ochrony zapewnianej przez obudowy (kod IP)	Norma definiuje klasy obudów odnośnie ochrony przed pyłem i wodą.

**IEC 60320-1**

Klauzula	Opis
Wtyki i łączniki do użytku domowego i podobnych zastosowań ogólnych – Część 1: Wymagania ogólne	Kabel doprowadzenia zasilania sieciowego jest zgodny z tą normą.

<b>ISO 9409-1</b>	<b>Klauzula</b>	<b>Opis</b>
	Manipulowanie robotami przemysłowymi – interfejsy mechaniczne Część 1: Płyty	Kołnierz narzędzia robotów UR jest zgodny z typem opisanym w tej normie. Narzędzia robota (chwytaaki) powinny być również skonstruowane według tego samego typu, aby zapewnić właściwe dopasowanie do interfejsu mechanicznego konkretnego robota UR.
<b>ISO 13732-1</b>	<b>Klauzula</b>	<b>Opis</b>
	Ergonomia środowiska termicznego – metody oceny reakcji człowieka na dotknięcie powierzchni Część 1: Powierzchnie gorące	---
<b>IEC 61140</b>	<b>Klauzula</b>	<b>Opis</b>
	Ochrona przed porażeniem prądem elektrycznym – wspólne aspekty dotyczące instalacji i urządzeń	Obowiązkowe jest połączenie ochronne ziemia/uziemiaenie, zgodnie z definicją zawartą w części I Podręcznik instalacji sprzętu.
<b>IEC 60068-2-1</b> <b>IEC 60068-2-2</b> <b>IEC 60068-2-27</b> <b>IEC 60068-2-64</b>	<b>Klauzula</b>	<b>Opis</b>
	Badania środowiskowe Część 2-1: Próby – próba A: zimno Część 2-2: Próby – próba B: suche gorąco Część 2-27: Próby – próba Ea i wytyczne: udary Część 2-64: Próby – próba Fh: wibracje przypadkowe szerokopasmowe i wytyczne	---
<b>IEC 61784-3</b>	<b>Klauzula</b>	<b>Opis</b>
	Przemysłowe sieci komunikacyjne – Profile Część 3: Magistrale miejscowe bezpieczne funkcjonalnie – Ogólne zasady i definicje profili – Zasady ogólne i definicje profili	---
<b>IEC 61784-3</b>	<b>Klauzula</b>	<b>Opis</b>
	Bezpieczeństwo maszyn – Wyposażenie elektryczne maszyn – Część 1: Wymagania ogólne	---
<b>IEC 60664-1</b> <b>IEC 60664-5</b>	<b>Klauzula</b>	<b>Opis</b>
	Koordinacja izolacji urządzeń w układach niskiego napięcia – Część 1: Zasady, wymagania i badania Część 5: Kompleksowa metoda ustalania odstępów izolacyjnych powietrznych i powierzchniowych równych 2 mm lub mniejszych	---
<b>EUROMAP 67:2015, V1.11</b>	<b>Klauzula</b>	<b>Opis</b>
	Interfejs elektryczny pomiędzy wtryskarką a urządzeniem manipulacyjnym / robotem	Moduł akcesoriów E67, który łączy się z wtryskarkami, jest zgodny z tą normą.

# 16. Parametry techniczne UR10e

Typ robota	UR10e
Masa robota	33,3 kg / 73,5 lb
Maksymalna ładowność	10 kg / 22 lb lub 12,5 kg / 27,5 lb (3 Interfejs mechaniczny na stronie 45)
Zasięg	1300 mm / 51,2 in.
Zakresy połączeń	Nieograniczony obrót kołnierza narzędzia, $\pm 360^\circ$ dla wszystkich innych połączeń $\pm 360^\circ$ dla wszystkich połączeń
Prędkość	Przeguby podstawy i barku: maks. 120°/s. Wszystkie inne przeguby: maks. 180°/s. Narzędzie: ok. 1 m/s / ok. 39,4 cala/s.
Częstotliwość aktualizacji systemu	500 Hz
Dokładność czujnika momentu siły	5,5 N
Powtarzalność postawy	$\pm 0,05$ mm / $\pm 0,0019$ in. (1,9 milicala) zgodnie z normą ISO 9283
Powierzchnia postojowa	$\varnothing 190$ mm / 7,5 in.
Stopnie swobody	6 przegubów obrotowych
Rozmiar skrzynki sterowniczej (S × W × G)	460 mm × 449 mm × 254 mm / 18,2 cala × 17,6 cala × 10 cali
Porty we/wy skrzynki sterowniczej	16 wejść cyfrowych, 16 wyjść cyfrowych, 2 wejścia analogowe, 2 wyjścia analogowe
Porty we/wy narzędzia	2 wejścia cyfrowe, 2 wyjścia cyfrowe, 2 wejścia analogowe
Komunikacja między narzędziami	RS
Zasilanie i napięcie we/wy narzędzia	12 V/24 V 2 A (dwustykowe) 1 A (jednostykowe)
Zasilanie we/wy skrzynki sterowniczej	24 V 2 A w skrzynce sterowniczej
Komunikacja	TCP/IP 1000 Mbit: IEEE 802.3ab, gniazdo Ethernet 1000BASE-T, adapter MODBUS TCP & EtherNet/IP, Profinet
Programowanie	Graficzny interfejs użytkownika PolyScope na 12-calowym ekranie dotykowym
Hałas	Ramię robota: poniżej 65 dB(A) Skrzynka sterownicza: poniżej 50 dB(A)
Klasyfikacja IP	IP54
Klasyfikacja pomieszczeń czystych	Ramię robota: klasa ISO 6, skrzynka sterownicza: klasa ISO 6
Pobór mocy (średni)	615 W
Pobór mocy	Okolo 350 W przy typowym programie
Prąd zwarciovowy (SCCR)	200 A
Operacja współpracy	17 zaawansowanych funkcji bezpieczeństwa. Zgodnie z: EN ISO 13849-1, PLd, Kat.3 i EN ISO 10218-1
Materiały	Aluminium, tworzywo PC/ASA
Zakres temperatur otoczenia	0-50°C. Przy temperaturze otoczenia powyżej 35°C robot może pracować ze zmniejszoną prędkością i wydajnością.

Źródło zasilania skrzynki sterowniczej	100-240 V AC, 47-440 Hz
Kabel TP: sterownik uczenia do skrzynki sterowniczej	4,5 m / 177 cala
Kabel robota: ramię robota do skrzynki sterowniczej (opcje)	Standardowy (PVC) 6 m/236 in x 13,4 mm Standardowy (PVC) 12 m/472,4 in x 13,4 mm HiFlex (PUR) 6 m/236 in x 12,1 mm HiFlex (PUR) 12 m/472.4 in x 12,1 mm

# 17. Tabela 1 funkcji bezpieczeństwa

## Opis

Funkcje bezpieczeństwa i wejścia/wyjścia bezpieczeństwa robotów firmy Universal Robots są oparte na poziomie działania PLd, Kategoria 3 (ISO 13849-1), gdzie każda funkcja bezpieczeństwa ma wartość  $PFH_D$  mniejszą niż  $1.8E-07$ . Wartości  $PFH_D$  zostały zaktualizowane tak, aby zapewniały większą elastyczność projektu pod względem odporności łańcucha dostaw.

Opis funkcji bezpieczeństwa (FB) zawiera sekcja [17 Tabela 1 funkcji bezpieczeństwa above](#). W przypadku we/wy bezpieczeństwa wynikowa funkcja bezpieczeństwa obejmująca zewnętrzne urządzenie lub wyposażenie jest określona przez ogólną architekturę i sumę wszystkich wartości  $PFH_D$ , w tym  $PFH_D$  funkcji bezpieczeństwa robota UR.



### INFORMACJA

Tabele funkcji bezpieczeństwa przedstawione w tym rozdziale są uproszczone. Kompleksowe ich wersje znajdziesz tutaj:

<https://www.universal-robots.com/support>

Nr FB i funkcja  
bezpieczeństwa

**FB1 Zatrzymanie awaryjne (zgodnie z ISO 13850)**
**Patrz przypisy**

Opis	Co się dzieje?	Tolerancja i PFH <sub>D</sub>	Wpływa na
<p>Naciśnięcie przycisku zatrzymania awaryjnego na sterowniku<sup>1</sup> lub zewnętrznego przycisku zatrzymania awaryjnego (w przypadku korzystania z wejścia bezpieczeństwa zatrzymania awaryjnego) skutkuje zatrzymaniem kategorii 1<sup>3z</sup> odcięciem zasilania od siłowników robota i we/wy narzędzia. Polecenie<sup>1</sup> zatrzymuje wszystkie przeguby, a gdy wszystkie przeguby osiągną monitorowany stan zatrzymania, zasilanie zostaje odcięte. W przypadku oceny zintegrowanych zabezpieczeń funkcjonalnych z zewnętrznym systemem sterowania związanym z bezpieczeństwem lub zewnętrznym urządzeniem zatrzymania awaryjnego, które jest podłączone do wejścia zatrzymania awaryjnego należy dodać PFH<sub>D</sub> tego wejścia związanego z bezpieczeństwem do PFH<sub>D</sub> wartości PFH<sub>D</sub> tej funkcji bezpieczeństwa (mniej niż 1.8E-07).</p>	<p>Zatrzymanie kategorii 1 (IEC 60204-1)</p>	<p>Tol.: -- PFH<sub>D</sub>: 1.8E-07</p>	<p>Robot wraz z we/wy narzędzia robota</p>

**FB2 Zatrzymanie przez zabezpieczenie 4 (zatrzymanie robota zgodne z ISO 10218-1)**

Opis	Co się dzieje?	Tolerancja i PFH <sub>D</sub>	Wpływa na
Ta funkcja bezpieczeństwa jest inicjowana przez zewnętrzne urządzenie ochronne za pomocą wejść bezpieczeństwa, które inicjują zatrzymanie <sup>3</sup> kat. 2. Zatrzymanie przez zabezpieczenie nie ma wpływu na we/wy narzędzia. Dostępne są różne konfiguracje. Jeśli podłączone jest urządzenie zezwalające, można skonfigurować zatrzymanie przez zabezpieczenie w taki sposób, aby działało TYLKO w trybie automatycznym. Patrz funkcje bezpieczeństwa Czas zatrzymania i Odległość zatrzymania <sup>4</sup> . Aby zapewnić bezpieczeństwo funkcjonalne w pełni zintegrowanej funkcji bezpieczeństwa, dodaj PFHd zewnętrznego urządzenia ochronnego do PFHd zatrzymania przez zabezpieczenie.	Zatrzymanie kategorii 2 (IEC 60204-1), zatrzymanie SS2 (zgodnie z opisem w normie IEC 61800-5-2)	Tol.: -- PFH <sub>D</sub> : 1.8E-07	Robot

**FB3 Limit pozycji przegubu (programowe ograniczenie osi)**

Opis	Co się dzieje?	Tolerancja i PFH <sub>D</sub>	Wpływa na
Ustawia dolne i górne wartości graniczne dozwolonych pozycji przegubu. Czas zatrzymania i odległość zatrzymania nie są brane pod uwagę, ponieważ limity nie zostaną naruszone. Każdy przegub może mieć swoje własne limity. Bezpośrednio ogranicza zestaw dozwolonych pozycji przegubów, w ramach którego mogą się one poruszać. Ustawia się ją w części interfejsu użytkownika dotyczącej bezpieczeństwa. Jest to programowy środek ograniczania osi i miejsca z klasyfikacją bezpieczeństwa zgodnie z ISO 10218-1:2011, 5.12.3.	Nie pozwoli, aby ruch przekroczył jakiegokolwiek ustawienia limitów. Można zmniejszyć prędkość, aby ruch nie przekraczał żadnego limitu. Aby zapobiec przekroczeniu jakiegokolwiek limitu, zainicjowane zostanie zatrzymanie robota.	TOL: 5° PFH <sub>D</sub> : 1.8E-07	Przegub (każdy)

**FB4 Limit prędkości przegubów**

Opis	Co się dzieje?	Tolerancja i PFH <sub>D</sub>	Wpływa na
<p>Ustawia górną wartość graniczną prędkości przegubu. Każdy przegub może mieć swój własny limit. Ta funkcja bezpieczeństwa ma największy wpływ na transfer energii podczas kontaktu (zaciskania lub przejściowego kontaktu). Bezpośrednio ogranicza zestaw dozwolonych prędkości przegubów. Ustawia się ją w części interfejsu użytkownika dotyczącej bezpieczeństwa. Służy do ograniczania szybkich ruchów przegubów, np. ryzyka związanego z osobliwościami.</p>	<p>Nie pozwoli, aby ruch przekroczył jakiegokolwiek ustawienia limitów. Można zmniejszyć prędkość, aby ruch nie przekraczał żadnego limitu. Aby zapobiec przekroczeniu jakiegokolwiek limitu, zainicjowane zostanie zatrzymanie robota.</p>	<p>Tol.: 1,15°/s PFH<sub>D</sub>: 1.8E-07</p>	<p>Przegub (każdy)</p>

**Limit momentu obrotowego przegubu**

Przekroczenie limitu wewnętrznego momentu obrotowego przegubu (każdego przegubu) powoduje zatrzymanie kat. 0<sup>3</sup>. Jest to ustawienie fabryczne, użytkownik nie ma do niego dostępu. NIE jest to wyświetlane jako funkcja bezpieczeństwa e-Series, ponieważ nie ma żadnych ustawień użytkownika ani konfiguracji użytkownika.

**FB5** Ma różne nazwy: **Limit postawy, Limit narzędzia, Limit orientacji, Płaszczyzny bezpieczeństwa, Granice bezpieczeństwa**

Opis	Co się dzieje?	Tolerancja i PFH <sub>D</sub>	Wpływa na
<p>Monitoruje postawę (położenie i orientację) punktu TCP i zapobiega przekroczeniu płaszczyzny bezpieczeństwa lub limitu postawy punktu TCP. Dostępnych jest wiele limitów postawy (kołnierz narzędzia, łokieć i maksymalnie 2 konfigurowalne punkty przesunięcia narzędzia z promieniem). Orientacja ograniczona jest przez odchylenie od kierunku Z funkcji kołnierza narzędzia LUB punktu TCP. Ta funkcja bezpieczeństwa składa się z dwóch części. Jednym z nich są płaszczyzny bezpieczeństwa, ograniczające możliwe pozycje punktu TCP. Drugi to limit orientacji punktu TCP, wprowadzany jako dozwolony kierunek i tolerancja. Zapewnia to strefy uwzględnienia/wykluczenia punktu TCP i nadgarstka ze względu na płaszczyzny bezpieczeństwa.</p>	<p>Nie pozwoli, aby ruch przekroczył jakiegokolwiek ustawienia limitów. Można zmniejszyć prędkość lub moment obrotowy, aby ruch nie przekraczał żadnego limitu. Aby zapobiec przekroczeniu jakiegokolwiek limitu, zainicjowane zostanie zatrzymanie robota. Nie pozwoli, aby ruch przekroczył jakiegokolwiek ustawienia limitów.</p>	<p>Tol.: 3° 40 mm PFH<sub>D</sub>: 1.8E-07</p>	<p>TCP Kołnierz narzędzia Łokieć</p>

**FB6** Limit prędkości punktu TCP i łokcia

Opis	Co się dzieje?	Tolerancja i PFH <sub>D</sub>	Wpływa na
<p>Monitoruje prędkość TCP i łokcia, aby zapobiec przekroczeniu limitu prędkości.</p>	<p>Nie pozwoli, aby ruch przekroczył jakiegokolwiek ustawienia limitów. Można zmniejszyć prędkość lub moment obrotowy, aby ruch nie przekraczał żadnego limitu. Aby zapobiec przekroczeniu jakiegokolwiek limitu, zainicjowane zostanie zatrzymanie robota. Nie pozwoli, aby ruch przekroczył jakiegokolwiek ustawienia limitów.</p>	<p>Tol.: 50 mm/s PFH<sub>D</sub>: 1.8E-07</p>	<p>TCP</p>

**FB7 Limit siły (TCP)**

Opis	Co się dzieje?	Tolerancja i PFH <sub>D</sub>	Wpływa na
<p>Limit siły to siła wywierana przez robota na punkt środkowy narzędzia (TCP) oraz na „łokieć”. Funkcja bezpieczeństwa w sposób ciągły oblicza dozwolone momenty obrotowe poszczególnych przegubów, aby nie przekroczyć zdefiniowanego limitu siły zarówno dla TCP, jak i łokcia. Przeguby kontrolują swój wyjściowy moment obrotowy, aby utrzymać się w dopuszczalnym zakresie momentu obrotowego. To znaczy, że siły w punkcie TCP lub przegubie łokciowym pozostaną w zdefiniowanej granicy siły. Gdy monitorowane zatrzymanie zostanie zainicjowane przez funkcję bezpieczeństwa Limit siły, robot zatrzyma się, a następnie „cofnie” do pozycji, w której nie został przekroczony limit siły. Następnie znowu się zatrzyma.</p>	<p>Nie pozwoli, aby ruch przekroczył jakiegokolwiek ustawienia limitów. Można zmniejszyć prędkość lub moment obrotowy, aby ruch nie przekraczał żadnego limitu. Aby zapobiec przekroczeniu jakiegokolwiek limitu, zainicjowane zostanie zatrzymanie robota. Nie pozwoli, aby ruch przekroczył jakiegokolwiek ustawienia limitów.</p>	<p>Tol.: 25 N PFH<sub>D</sub>: 1.8E-07</p>	TCP

**FB8 Limit pędu**

Opis	Co się dzieje?	Tolerancja i PFH <sub>D</sub>	Wpływa na
<p>Limit pędu jest bardzo przydatny do ograniczania oddziaływań przenoszonych. Limit pędu wpływa na całego robota.</p>	<p>Nie pozwoli, aby ruch przekroczył jakiegokolwiek ustawienia limitów. Można zmniejszyć prędkość lub moment obrotowy, aby ruch nie przekraczał żadnego limitu. Aby zapobiec przekroczeniu jakiegokolwiek limitu, zainicjowane zostanie zatrzymanie robota. Nie pozwoli, aby ruch przekroczył jakiegokolwiek ustawienia limitów.</p>	<p>Tol.: 3 kg m/s PFH<sub>D</sub>: 1.8E-07</p>	Robot

## FB9 Limit mocy

Opis	Co się dzieje?	Tolerancja i PFH <sub>D</sub>	Wpływa na
Funkcja ta monitoruje pracę mechaniczną (sumę momentów obrotowych przegubów razy prędkości kątowe przegubów) wykonywaną przez robota, co wpływa również na natężenie prądu w ramieniu robota oraz prędkość robota. Ta funkcja bezpieczeństwa dynamicznie ogranicza prąd / moment obrotowy, ale utrzymuje prędkość.	Dynamiczne ograniczanie prądu / momentu obrotowego	Tol.: 10 W PFH <sub>D</sub> : 1.8E-07	Robot

**FB10 Wyjście zatrzymania awaryjnego robota UR**

Opis	Co się dzieje	PFH <sub>D</sub>	Wpływa na
<p>Po skonfigurowaniu wyjścia &lt;Estop&gt; dla robota i zatrzymaniu robota, podwójne wyjścia mają stan NISKI. Jeśli nie jest zainicjowane &lt;Estop&gt; robota, podwójne wyjścia mają stan wysoki. Impulsy nie są stosowane, ale są tolerowane.</p> <p>Te podwójne wyjścia zmieniają stan każdego zewnętrznego przycisku zatrzymania awaryjnego, który jest podłączony do konfigurowalnych wejść bezpieczeństwa, gdzie to wejście jest skonfigurowane jako wejście zatrzymania awaryjnego. Aby uzyskać zintegrowaną klasyfikację bezpieczeństwa funkcjonalnego z zewnętrznym systemem sterowania związanym z bezpieczeństwem, należy dodać PFHD tego wyjścia związanego z bezpieczeństwem do PFHD zewnętrznego systemu sterowania związanego z bezpieczeństwem. W przypadku wyjścia sygnału zatrzymania awaryjnego walidacja odbywa się na urządzeniu zewnętrznym, ponieważ sygnał wyjściowy UR jest sygnałem wejściowym tej zewnętrznej funkcji bezpieczeństwa zatrzymania awaryjnego urządzeń zewnętrznych. UWAGA: jeśli używany jest IMMI (interfejs wtryskarki), wyjście zatrzymania awaryjnego robota UR NIE jest podłączone do IMMI. Sygnał wyjściowy zatrzymania awaryjnego nie jest wysyłany z robota UR do IMMI. Jest to funkcja zapobiegająca nieodwracalnemu warunkowi zatrzymania.</p>	<p>Jeśli ustawione są konfigurowalne wyjścia, podwójne wyjścia zmieniają stan na niski w przypadku zatrzymania awaryjnego</p>	<p>1.8E-07</p>	<p>Zewnętrzne połączenie z układem logicznym i/lub sprzętem</p>

**FB11  
Przemieszczanie  
robota UR: wyjście  
cyfrowe**

Opis	Co się dzieje	PFH <sub>D</sub>	Wpływa na
<p>Zawsze, gdy robot się porusza (ruch w toku), podwójne wyjścia cyfrowe mają stan NISKI. Gdy nie ma ruchu, wyjścia mają stan WYSOKI. Klasyfikacja bezpieczeństwa funkcjonalnego dotyczy tego, co znajduje się w robocie UR. Zintegrowane działanie w zakresie bezpieczeństwa funkcjonalnego wymaga dodania tego PFHd do PFHd zewnętrznego układu logicznego (ewentualnego) i jego komponentów.</p>	<p>Jeśli ustawiono konfigurowalne wyjścia:</p> <ul style="list-style-type: none"> <li>Gdy robot się porusza (ruch w toku), podwójne wyjścia cyfrowe mają stan NISKI.</li> <li>Gdy nie ma ruchu, wyjścia mają stan WYSOKI.</li> </ul>	1.8E-07	Zewnętrzne połączenie z układem logicznym i/lub sprzętem

**FB12 Robot UR  
nie zatrzymuje  
się: wyjście  
cyfrowe**

Opis	PFH <sub>D</sub>	Wpływa na
<p>Gdy robot jest ZATRZYMYWANY (w trakcie zatrzymywania lub w stanie bezruchu), podwójne wyjścia cyfrowe mają stan WYSOKI. Gdy wyjścia mają stan NISKI, robot NIE jest w trakcie zatrzymywania ani NIE znajduje się w stanie bezruchu. Klasyfikacja bezpieczeństwa funkcjonalnego dotyczy tego, co znajduje się w robocie UR. Zintegrowane działanie w zakresie bezpieczeństwa funkcjonalnego wymaga dodania tego PFHd do PFHd zewnętrznego układu logicznego (ewentualnego) i jego komponentów.</p>	1.8E-07	Zewnętrzne połączenie z układem logicznym i/lub sprzętem

**FB13 Tryb  
ograniczony  
robota UR:  
wyjście cyfrowe**

Opis	PFH <sub>D</sub>	Wpływa na
<p>Gdy robot jest w trybie ograniczonym (lub tryb ograniczony został zainicjowany), podwójne wyjścia cyfrowe mają stan NISKI. Patrz niżej. Klasyfikacja bezpieczeństwa funkcjonalnego dotyczy tego, co znajduje się w robocie UR. Zintegrowane działanie w zakresie bezpieczeństwa funkcjonalnego wymaga dodania tego PFHd do PFHd zewnętrznego układu logicznego (ewentualnego) i jego komponentów.</p>	1.8E-07	Zewnętrzne połączenie z układem logicznym i/lub sprzętem

**FB14 Robot UR  
nie w trybie  
ograniczonym:  
wyjście cyfrowe**

Opis	PFH <sub>D</sub>	Wpływa na
Gdy robot NIE jest w trybie ograniczonym (lub tryb ograniczony nie został zainicjowany), podwójne wyjścia cyfrowe mają stan NISKI. Klasyfikacja bezpieczeństwa funkcjonalnego dotyczy tego, co znajduje się w robocie UR. Zintegrowane działanie w zakresie bezpieczeństwa funkcjonalnego wymaga dodania tego PFHd do PFHd zewnętrznego układu logicznego (ewentualnego) i jego komponentów.	1.8E-07	Zewnętrzne połączenie z układem logicznym i/lub sprzętem

**FB15 Limit czasu  
zatrzymania**

Opis	Co się dzieje?	Tolerancja i PFH <sub>D</sub> :	Wpływa na
Monitorowanie w czasie rzeczywistym warunków, aby nie został przekroczony limit czasu zatrzymania. Prędkość robota jest ograniczana, aby zapewnić, że nie zostanie przekroczony limit czasu zatrzymania. Zdolność do zatrzymania robota w danych ruchach jest monitorowana w trybie ciągłym, aby zapobiec ruchom, które przekroczyłyby limit zatrzymania. Jeśli może przejść do przekroczenia limitu czasu zatrzymania robota, prędkość ruchu jest zmniejszana, aby nie przekroczyć limitu. Aby zapobiec przekroczeniu limitu, zainicjowane zostanie zatrzymanie robota. Funkcja bezpieczeństwa wykonuje to samo obliczenie czasu zatrzymania dla danych ruchów i inicjuje zatrzymanie kategorii 0, jeśli limit czasu zatrzymania zostanie przekroczony.	Nie pozwala, aby rzeczywisty czas zatrzymania przekroczył ustawiony limit. Powoduje zmniejszenie prędkości lub zatrzymanie robota, aby NIE przekroczyć limitu	TOL.: 50 ms PFH <sub>D</sub> : 1.8E-07	Robot

**FB16 Limit odległości zatrzymania**

Opis	Co się dzieje?	Tolerancja i PFH <sub>D</sub> :	Wpływa na
<p>Monitorowanie w czasie rzeczywistym warunków, aby nie został przekroczony limit odległości zatrzymania. Prędkość robota jest ograniczana, aby zapewnić, że nie zostanie przekroczony limit odległości zatrzymania.</p> <p>Zdolność do zatrzymania robota w danych ruchach jest monitorowana w trybie ciągłym, aby zapobiec ruchom, które przekroczyłyby limit zatrzymania. Jeśli może przejść do przekroczenia limitu czasu zatrzymania robota, prędkość ruchu jest zmniejszana, aby nie przekroczyć limitu. Aby zapobiec przekroczeniu limitu, zainicjowane zostanie zatrzymanie robota.</p> <p>Funkcja bezpieczeństwa wykonuje to samo obliczenie odległości zatrzymania dla danych ruchów i inicjuje zatrzymanie kategorii 0, jeśli limit czasu zatrzymania zostanie przekroczony.</p>	<p>Nie pozwala, aby rzeczywisty czas zatrzymania przekroczył ustawiony limit. Powoduje zmniejszenie prędkości lub zatrzymanie robota, aby NIE przekroczyć limitu</p>	<p>TOL.: 40 ms PFH<sub>D</sub>: 1.8E-07</p>	<p>Robot</p>

**FB17 „Monitorowana pozycja” bezpiecznej pozycji początkowej**

Opis	Co się dzieje?	Tolerancja i PFH <sub>D</sub> :	Wpływa na
<p>Funkcja bezpieczeństwa, która monitoruje wyjście z klasyfikacją bezpieczeństwa, dzięki czemu sygnał wyjściowy może zostać aktywowany tylko wtedy, gdy robot znajduje się w skonfigurowanej i monitorowanej „bezpiecznej pozycji początkowej”. Zatrzymanie kat. 0 jest inicjowane, jeśli wyjście zostanie aktywowane, gdy robot nie znajduje się w skonfigurowanej pozycji.</p>	<p>„Wyjście bezpiecznej pozycji początkowej” może być aktywowane tylko wtedy, gdy robot znajduje się w skonfigurowanej „bezpiecznej pozycji początkowej”.</p>	<p>TOL: 1.7 ° PFH<sub>D</sub>: 1.8E-07</p>	<p>Zewnętrzne połączenie z układem logicznym i/lub sprzętem</p>

**Przypisy tabeli 1**

<sup>1</sup>Komunikacja między sterownikiem uczenia, sterownikiem i wewnątrz robota (między przegubami) ma poziom SIL 2 dla danych bezpieczeństwa, zgodnie z normą IEC 61784-3.

<sup>2</sup>Sprawdzanie poprawności zatrzymania awaryjnego: przycisk zatrzymania awaryjnego na sterowniku jest analizowany w sterowniku, a następnie przekazywany do sterownika bezpieczeństwa za pomocą komunikacji SIL2. Aby sprawdzić poprawność działania zatrzymania awaryjnego, należy nacisnąć przycisk zatrzymania awaryjnego i sprawdzić, czy nastąpiło zatrzymanie awaryjne. Potwierdza to, że przycisk zatrzymania awaryjnego jest połączony ze sterownikiem, działa zgodnie z przeznaczeniem, a sterownik uczenia jest połączony ze sterownikiem.

<sup>3</sup>Kategorie zatrzymania zgodnie z normą IEC 60204-1 (NFPA79). W przypadku zatrzymania awaryjnego zgodnie z normą IEC 60204-1 dozwolone są tylko kategorie zatrzymania 0 i 1.

- Kategoria zatrzymania 0 i 1 skutkuje odłączeniem zasilania napędu, przy czym kategoria zatrzymania 0 to zatrzymanie natychmiastowe, a kategoria zatrzymania 1 to zatrzymanie kontrolowane (np. zwalnianie do zatrzymania, a następnie odłączenie zasilania napędu). W przypadku robotów UR kategoria zatrzymania 1 to zatrzymanie kontrolowane, w którym zasilanie jest odłączane po wykryciu monitorowanego znieuruchomienia.
- Kategoria zatrzymania 2 to zatrzymanie, przy którym zasilanie napędu NIE jest odłączane. Kategoria zatrzymania 2 jest zdefiniowana w normie IEC 60204-1. Opisy STO, SS1 i SS2 znajdują się w normie IEC 61800-5-2. W przypadku robotów UR kategoria zatrzymania 2 utrzymuje trajektorię, a następnie zachowuje zasilanie napędów po zatrzymaniu..

<sup>4</sup>Zalecane jest korzystanie z funkcji bezpieczeństwa czasu zatrzymania i odległości zatrzymania robotów UR. Te wartości graniczne należy stosować do wartości czasu zatrzymania / odległości bezpieczeństwa w danej aplikacji.

<sup>5</sup>Zatrzymanie robota było wcześniej zwane „zatrzymaniem ochronnym” robotów Universal Robots.

## 17.1. Tabela 1a

### Zmiana ustawień parametrów FB trybu ograniczonego

Opis	PFH <sub>D</sub>	Wpływa na
<p>Tryb ograniczony może zostać zainicjowany przez płaszczyznę/granicę bezpieczeństwa (rozpoczyna się na 2 cm od płaszczyzny oraz gdy ustawienia trybu ograniczonego zostaną osiągnięte w odległości 2 cm od płaszczyzny) lub za pomocą inicjującego sygnału wejściowego (osiągnięcia ustawień trybu ograniczonego w ciągu 500 ms). Gdy połączenia zewnętrzne mają stan niski, inicjowany jest tryb ograniczony. Tryb ograniczony znaczy, że AKTYWNE są WSZYSTKIE limity trybu ograniczonego.</p> <p>Tryb ograniczony nie jest funkcją bezpieczeństwa, jest raczej zmianą stanu wpływającą na ustawienia następujących granic funkcji bezpieczeństwa: pozycja przegubu, prędkość przegubu, granica pozycji punktu TCP, prędkość TCP, siła TCP, pęd, moc, czas zatrzymania i odległość zatrzymania.</p> <p>Tryb ograniczony jest środkiem parametryzacji funkcji bezpieczeństwa zgodnie z normą ISO 13849-1. Wszystkie wartości parametrów należy zweryfikować i sprawdzić ich poprawność, aby określić, czy są one odpowiednie do aplikacji robota.</p>	Mniej niż 1.8E-07	Robot

### Resetowanie zabezpieczeń

Opis	PFH <sub>D</sub>	Wpływa na
<p>Po skonfigurowaniu resetu zabezpieczenia i przełączeniu połączeń zewnętrznych ze stanu niskiego w wysoki zatrzymanie przez zabezpieczenie jest KASOWANE. Sygnał wejściowy bezpieczeństwa inicjujący resetowanie funkcji bezpieczeństwa zatrzymania przez zabezpieczenie.</p>	Mniej niż 1.8E-07 Sygnał wejściowy do FB2	Robot

**WEJŚCIE 3-  
pozycyjnego  
urządzenia  
zezwalającego**

Opis	PFH <sub>D</sub>	Wpływa na
<p>Gdy zewnętrzne połączenia urządzenia zezwalającego mają stan niski, inicjowane jest zatrzymanie przez zabezpieczenie (FB2). Zalecenie: używać z przełącznikiem trybu jako wejściem bezpieczeństwa. Jeśli przełącznik trybu nie jest używany i podłączony do wejść bezpieczeństwa, tryb robota zostanie określony przez interfejs użytkownika. Jeśli interfejs użytkownika jest w:</p> <ul style="list-style-type: none"> <li>• „trybie wykonawczym”, urządzenie zezwalające będzie nieaktywne.</li> <li>• „trybie programowania”, urządzenie zezwalające będzie aktywne. Możliwe jest zastosowanie ochrony hasłem do zmiany trybu przy użyciu interfejsu użytkownika.</li> </ul>	<p>Mniej niż 1.8E-07 Sygnał wejściowy do FB2</p>	Robot

**WEJŚCIE  
przełącznika  
trybu**

Opis	PFH <sub>D</sub>	Wpływa na
<p>Gdy połączenia zewnętrzne mają stan niski, działa tryb pracy (praca / automatyczna praca w trybie automatycznym). Gdy stan jest wysoki, trybem jest programowanie/uczenie. Zalecenie: należy używać z urządzeniem zezwalającym, na przykład sterownikiem uczenia UR e-Series z zintegrowanym 3-pozycyjnym urządzeniem zezwalającym. Podczas uczenia/programowania zarówno prędkość TCP, jak i łokcia będzie początkowo ograniczona do 250 mm/s. Prędkość można zwiększyć ręcznie za pomocą „suwaka prędkości” w interfejsie użytkownika sterownika, ale po aktywacji urządzenia zezwalającego ograniczenie prędkości zostanie zresetowane do 250 mm/s.</p>	<p>Mniej niż 1.8E-07 Sygnał wejściowy do FB2</p>	Robot

**WEJŚCIE  
sygnału ruchu  
swobodnego**

Opis	PFH <sub>D</sub>	Wpływa na
<p>Zalecenie: używać z sygnałem WEJŚCIOWYM sterownika TP z 3PE i/lub 3-pozycyjnego urządzenia zezwalającego. Gdy sygnał WEJŚCIOWY ruchu swobodnego jest wysoki, robot przejdzie w tryb ruchu swobodnego tylko wtedy, gdy spełnione są następujące warunki:</p> <ul style="list-style-type: none"> <li>• Przycisk 3PE sterownika uczenia nie jest naciśnięty</li> <li>• WEJŚCIE 3-pozycyjnego urządzenia zezwalającego nie jest skonfigurowane lub nie naciśnięto przycisku (niski sygnał WEJŚCIOWY)</li> </ul>	<p>Mniej niż 1.8E-07 Sygnał wejściowy do FB2</p>	Robot

## 17.2. Tabela 2

### Opis

Roboty UR e-Series są zgodne z normą ISO 10218-1:2011 i odpowiednimi częściami normy ISO/TS 15066. Należy pamiętać, że większość normy ISO/TS 15066 jest skierowana do integratora, a nie do producenta robota. Klauzula 5.10 normy ISO 10218-1:2011 wyszczególnia 4 techniki obsługi współpracy wyjaśnione poniżej. Bardzo ważne jest, aby zrozumieć, że obsługa współpraca dotyczy APLIKACJI w trybie AUTOMATYCZNYM.

### Obsługa współpracy w wersji z roku 2011, punkt 5.10.2

Technika	Wyjaśnienie	UR e-Series
Monitorowane zatrzymanie z klasyfikacją bezpieczeństwa	Stan zatrzymania, w którym pozycja jest utrzymywana w spoczynku i jest monitorowana jako funkcja bezpieczeństwa. Dozwolone jest automatycznie kasowanie zatrzymania kategorii 2. W przypadku skasowania i ponownego uruchomienia po monitorowanym zatrzymaniu z klasyfikacją bezpieczeństwa patrz normy ISO 10218-2 i ISO/TS 15066, ponieważ wznowienie pracy nie powinno powodować niebezpiecznych warunków.	Zatrzymanie robotów UR przez zabezpieczenie jest zatrzymaniem monitorowanym o z klasyfikacją bezpieczeństwa, patrz FB2 na stronie 1. Jest prawdopodobne, że w przyszłości „monitorowane zatrzymanie z klasyfikacją bezpieczeństwa” nie będzie nazywane formą obsługi współpracy.

**Obsługa  
współpracy w  
wersji z roku  
2011, punkt  
5.10.3**

Technika	Wyjaśnienie	UR e-Series
Prowadzenie ręczne	<p>Jest to zasadniczo indywidualne i bezpośrednie sterowanie osobiste, gdy robot działa w trybie automatycznym. Sprzęt do prowadzenia ręcznego powinien znajdować się w pobliżu narzędzia/chwybaka i powinien mieć:</p> <ul style="list-style-type: none"> <li>• przycisk zatrzymania awaryjnego,</li> <li>• 3-pozycyjne urządzenie zezwalające,</li> <li>• funkcję monitorowanego zatrzymania z klasyfikacją bezpieczeństwa,</li> <li>• ustawianą funkcję monitorowania prędkości z klasyfikacją bezpieczeństwa.</li> </ul>	<p>Roboty UR nie zapewniają ręcznego prowadzenia w przypadku obsługi współpracy. Ręczne uczenie (w trybie swobodnym) robotów UR jest możliwe, ale służy do programowania w trybie ręcznym, a nie do obsługi współpracy w trybie automatycznym.</p>

Obsługa  
współpracy w  
wersji z roku  
2011, punkt  
5.10.4

Technika	Wyjaśnienie	UR e-Series
<p>Funkcje bezpieczeństwa związane z monitorowaniem prędkości i separacji (SSM)</p>	<p>SSM zapewnia utrzymanie robota w odległości separacji od każdego operatora (człowieka). Odbywa się to poprzez monitorowanie odległości między systemem robota a wtargnięciami, aby zapewnić MINIMALNĄ BEZPIECZNĄ ODLEGŁOŚĆ. Zwykle odbywa się to za pomocą czulego sprzętu ochronnego (SPE), w którym zwykle laserowy skaner bezpieczeństwa wykrywa wtargnięcia w kierunku systemu robota. Ta SPE powoduje:</p> <ol style="list-style-type: none"> <li>1. dynamiczną zmianę parametrów ograniczających funkcji bezpieczeństwa; lub</li> <li>2. monitorowane zatrzymanie ze względów bezpieczeństwa.</li> </ol> <p>Po wykryciu wejścia poza strefę wykrywania urządzenia ochronnego robot może:</p> <ol style="list-style-type: none"> <li>1. wznowić „wyższe” normalne limity funkcji bezpieczeństwa w przypadku 1) powyżej</li> <li>2. wznowić pracę w przypadku 2) powyżej</li> </ol> <p>W przypadku 2) 2) ponowne rozpoczęcie pracy po monitorowanym zatrzymaniu ze względów bezpieczeństwa, wymagania – patrz normy ISO 10218-2 i ISO/TS</p>	<p>Aby ułatwić SSM, roboty UR mają możliwość przełączania między dwoma zestawami parametrów funkcji bezpieczeństwa z konfigurowanymi limitami (normalnym i ograniczonymi). Patrz Tryb ograniczony na stronie 4. Normalna praca może zostać wznowiona, gdy nie jest wykrywane żadne wtargnięcie. Może to być również spowodowane przez płaszczyzny bezpieczeństwa / granice bezpieczeństwa. Z robotami UR można z łatwością stosować wiele stref bezpieczeństwa. Na przykład jednej strefy bezpieczeństwa można użyć do „ustawień ograniczonych”, a innej granicy strefy użyć jako sygnału wejściowego zatrzymania robota UR przez zabezpieczenie. Ograniczone limity mogą również obejmować ograniczone ustawienie limitów czasu zatrzymania i odległości zatrzymania – w celu zmniejszenia obszaru roboczego i powierzchni posadzki.</p>
UR10e	15066. 136	User Manual

**Obsługa  
współpracy w  
wersji z roku  
2011, punkt  
5.10.5**

Technika	Wyjaśnienie	UR e-Series
Ograniczenie mocy i siły (PFL) przez nieodłączny projekt lub sterowanie	Sposób realizacji PFL pozostawia się producentowi robota. Konstrukcja i/lub funkcje bezpieczeństwa robota muszą ograniczać przenoszenie energii z robota na osobę. Jeśli limit dowolnego z parametrów zostanie przekroczony, nastąpi zatrzymanie robota. Aplikacje PFL wymagają rozważenia APLIKACJI ROBOTA (w tym narzędzia/chwybaka i obsługiwanych elementów, aby żaden kontakt nie spowodował obrażeń. W przeprowadzonym badaniu oceniano nacisk do WYSTĄPIENIA bólu, a nie urazu. Patrz Załącznik A. Patrz ISO/TR 20218-1, narzędzia/chwytaki.	Roboty UR to roboty ograniczające moc i siłę, zaprojektowane specjalnie w celu umożliwienia aplikacji współpracy, w których robot może wejść w kontakt z osobą i nie spowodować urazu. Roboty UR mają funkcje bezpieczeństwa, które można wykorzystać do ograniczenia ruchu, prędkości, pędu, siły, mocy i innych parametrów robota. Te funkcje bezpieczeństwa są wykorzystywane w aplikacji robota w celu zmniejszenia w ten sposób nacisków i sił powodowanych przez narzędzie/chwytak i obsługiwane elementy.



# Część II

## Podręcznik interfejsu PolyScope



# 18. Wstęp

## Opis

Ten podręcznik oprogramowania zawiera podstawowe informacje niezbędne do rozpoczęcia użytkowania robota firmy Universal Robots.



### INFORMACJA

Przed pierwszym włączeniem robota należy zapoznać się z poniższymi sekcjami:

- Przeczytaj informacje dotyczące bezpieczeństwa zawarte w opisie sprzętu, który znajdziesz w pudełku.
- Ustaw parametry konfiguracji bezpieczeństwa określone przez ocenę ryzyka (patrz [19 Konfiguracja bezpieczeństwa oprogramowania na stronie 167](#)).

Wszystkie funkcje związane z używaniem interfejsu PolyScope można znaleźć w tym podręczniku.

Zapoznaj się z dokumentacją firm trzecich, które dostarczają pliki URcap.

Jeśli zamierzasz tworzyć skrypty do programów robotów, podręcznika oprogramowania można używać razem z [podręcznikiem skryptów](#)

## 18.1. Opis przegubu

### Opis

Ramię robota Universal Robots składa się z rur i przegubów. Interfejs PolyScope służy do koordynowania ruchu tych przegubów w celu przesuwania ramienia robota. Narzędzia mocuje się na końcu ramienia robota lub kołnierza narzędzia. Przesuwanie ramienia robota pozycjonuje narzędzie. Nie można ustawić narzędzia bezpośrednio nad lub bezpośrednio pod podstawą.

- **Podstawa:** zamontowany jest na niej robot.
- **Bark i Łokieć:** do wykonywania większych ruchów.
- **Nadgarstek 1 i nadgarstek 2:** wykonują precyzyjniejsze ruchy.
- **Nadgarstek 3:** miejsce mocowania narzędzia do kołnierza narzędzia.

## 18.2. Instalacja ramienia robota

**Description** Zainstaluj i włącz ramię robota i skrzynkę sterowniczą, aby rozpocząć korzystanie z PolyScope.  
Szczegółowe instrukcje instalacji zawiera **Podręcznik instalacji sprzętu**.

**Zainstaluj robota** Aby móc kontynuować, należy złożyć ramię robota, skrzynkę sterowniczą i sterownik uczenia.

1. Rozpakuj ramię robota oraz skrzynkę sterowniczą.
2. Zamontuj ramię robota na solidnej, wolnej od wibracji powierzchni.  
Sprawdź, czy powierzchnia może wytrzymać co najmniej 10-krotność pełnego momentu obrotowego złącza podstawy i co najmniej 5-krotność ciężaru ramienia robota.
3. Umieścić skrzynkę sterowniczą na jej podstawie.
4. Podłączyć kabel robota do ramienia robota i do skrzynki sterowniczej.
5. Podłącz skrzynkę sterowniczą do sieci lub głównego kabla zasilającego.



### OSTRZEŻENIE

Niezamocowanie ramienia robota do stabilnej powierzchni może prowadzić do obrażeń spowodowanych upadkiem robota.

- Upewnij się, że ramię robota jest przymocowane do wytrzymałej powierzchni

**Podczas pierwszego rozruchu wprowadź numer seryjny**

Podczas pierwszej instalacji robota należy skonfigurować numer seryjny na skrzynce sterowniczej, aby pasował do ramienia robota. Ta procedura jest również wymagana podczas ponownego instalowania oprogramowania na skrzynce sterowniczej, na przykład po otrzymaniu aktualizacji oprogramowania.

Przy pierwszym uruchomieniu robota wykonaj następujące kroki:

1. Wybierz prawidłowy rozmiar ramienia robota.
2. Wybierz odpowiednią skrzynkę sterowniczą.
3. Dodaj numer seryjny zapisany na ramieniu robota.
4. Zakończ przyciskiem OK.

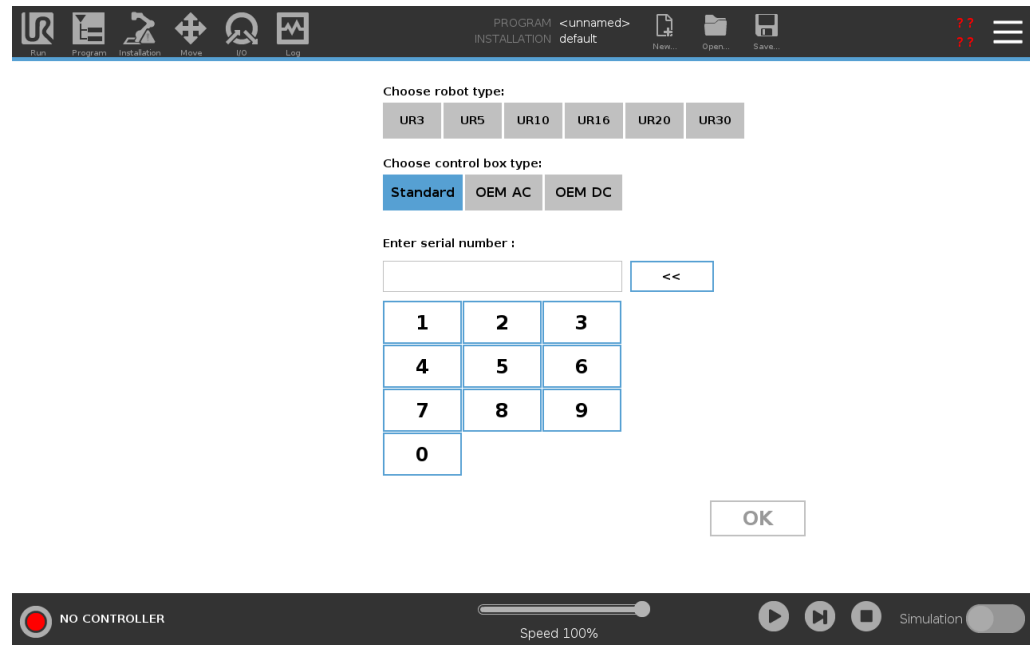

### Włączanie/wyłączanie skrzynki sterowniczej

Skrzynka sterownicza zawiera głównie fizyczne wejścia/wyjścia elektryczne łączące ramię robota, sterownik uczenia oraz urządzenia peryferyjne. Aby włączyć zasilanie ramienia robota, należy włączyć skrzynkę sterowniczą.

1. Nacisnąć przycisk zasilania na sterowniku uczenia, aby włączyć skrzynkę sterowniczą.
2. Poczekać, aż na ekranie pojawi się tekst systemu operacyjnego oraz przyciski.
3. Może zostać wyświetlony ekran rozpoczęcia pracy z monitem o rozpoczęcie programowania robota.



## Inicjalizacja

Po pierwszym uruchomieniu wyświetlone zostanie okno dialogowe Nie można kontynuować.

Dotknąć przycisku **Przejdź do ekranu inicjowania**, aby uzyskać dostęp do ekranu inicjowania.

W lewym dolnym rogu ekranu ikona Zainicjuj wskazuje stan ramienia robota za pomocą kolorów:

- **Czerwony** Zasilanie wyłączone. Ramię robota jest w stanie zatrzymania.
- **Żółty** Bezczynność. Ramię robota jest włączone, ale nie jest gotowe do normalnej pracy.
- **Zielony** Normalny. Ramię robota jest włączone i gotowe do normalnej pracy.

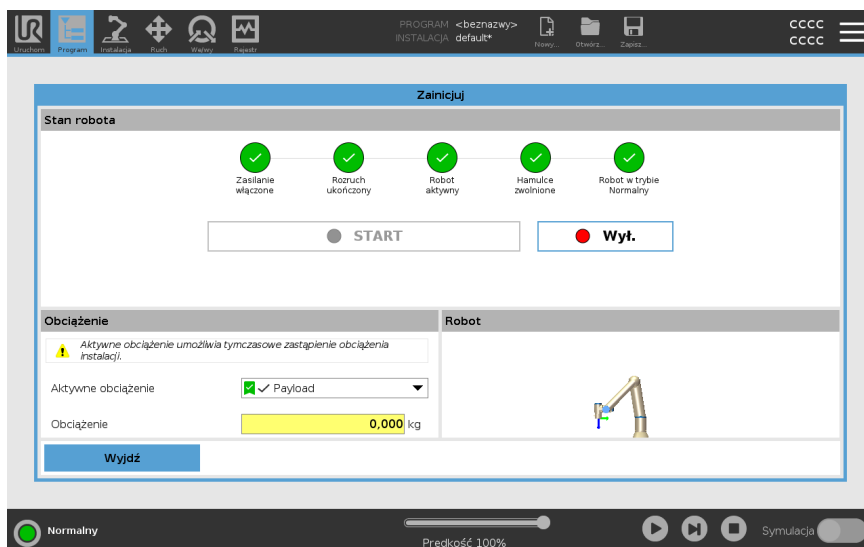

## Rozruch

Musisz uruchomić robota. Skutkuje to wyłączeniem układu hamowania i pozwala robotowi na włączenie trybu ruchu swobodnego.



### PRZESTROGA

Niesprawdzenie obciążenia i instalacji przed uruchomieniem ramienia robota może prowadzić do obrażeń personelu i/lub strat materialnych.

- Przed każdym uruchomieniem ramienia robota należy sprawdzić, czy rzeczywiste obciążenie i instalacja są prawidłowe.



### PRZESTROGA

Nieprawidłowe ustawienia obciążenia i instalacji uniemożliwiają prawidłowe działanie ramienia robota i skrzynki sterowniczej.

- Należy zawsze sprawdzać, czy obciążenie i ustawienia instalacji są prawidłowe.



### INFORMACJA

Sprawdź, czy ramię robota ma wystarczająco dużo miejsca do swobodnej pracy.



### INFORMACJA

Uruchomienie robota w niższych temperaturach może skutkować niższą wydajnością lub zatrzymaniem z powodu lepkości oleju i smaru zależnej od temperatury.

- Uruchomienie robota w niskich temperaturach może wymagać fazy rozgrzewania.

Patrz artykuł pomocy technicznej „Najlepsze praktyki dotyczące uruchamiania robotów w zimnych środowiskach” na stronie [universal-robots.com](https://universal-robots.com)

**Uruchamianie robota**

1. Dotknąć przycisku OK z zieloną diodą LED, aby uruchomić proces inicjalizacji. Następnie wskaźnik zmieni kolor na żółty, aby zasygnalizować włączenie zasilania oraz to, że robot jest **bezczyanny**.
2. Dotknąć przycisku START, aby zwolnić hamulce.
3. Dotknąć przycisku WYŁ. z czerwoną diodą LED, aby wyłączyć zasilanie ramienia robota.
  - Po uruchomieniu PolyScope jednokrotnie dotknąć przycisku WŁ., aby włączyć zasilanie ramienia robota. Następnie wskaźnik zmienia kolor na żółty, aby zasygnalizować włączenie robota oraz to, że robot jest bezcyczny.
  - Gdy ramię robota ma stan **Bezcycznyność**, dotknąć przycisku START, aby uruchomić ramię robota. W tym momencie dane z czujników są porównywane ze skonfigurowanym mocowaniem ramienia robota.

Jeśli zostanie wykryta niezgodność (z tolerancją 30°), przycisk staje się nieaktywny, a pod nim wyświetlany jest komunikat o błędzie.
  - Po ukończeniu weryfikacji mocowania dotknięcie przycisku Start spowoduje zwolnienie wszystkich hamulców przegubów i ramię robota będzie gotowe do normalnej pracy.

Rozruch ramienia robota jest sygnalizowany dźwiękiem i nieznacznymi ruchami ramienia w wyniku zwolnienia hamulców przegubów.

---

## 18.3. Informacje ogólne o interfejsie PolyScope

### Description

PolyScope to graficzny interfejs użytkownika (GUI) w **zawieszce Teach**, który obsługuje ramię robota za pomocą ekranu dotykowego. Tworzysz, ładujesz i wykonujesz programy dla robota w PolyScope. Interfejs PolyScope jest podzielony, jak pokazano na poniższej ilustracji:

- **A: Górny obszar ekranu** z ikonami/kartami zapewniającymi dostęp do interaktywnych ekranów.
- **B: Dolny obszar ekranu** z przyciskami umożliwiającymi sterowanie załadowanymi programami.
- **C: Ekran** z polami i opcjami do zarządzania i monitorowania działań robota.

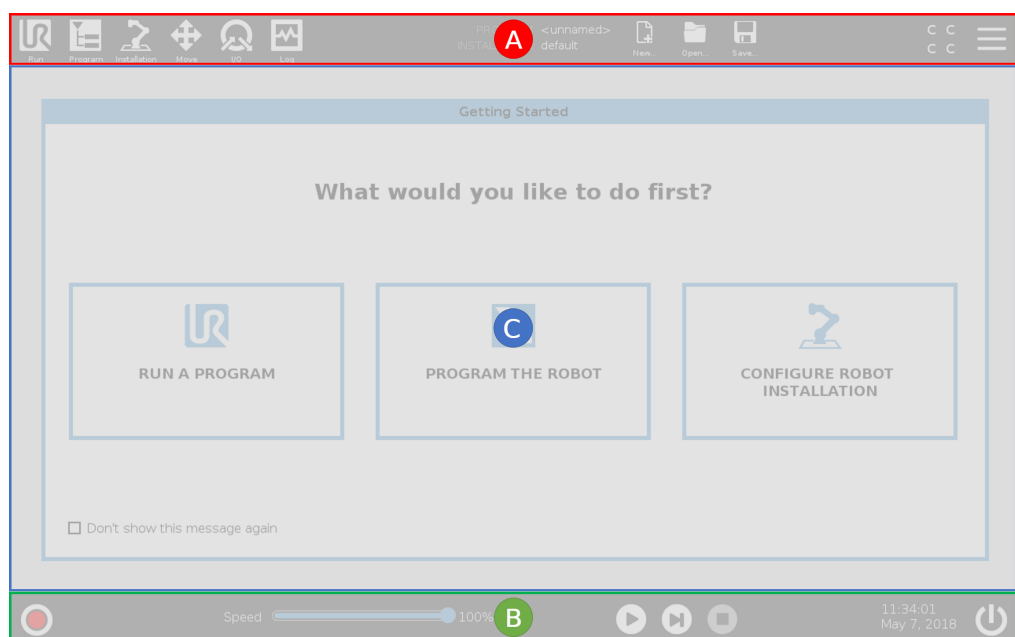

### Używanie ekranu dotykowego

Czułość na dotyk została zaprojektowana tak, aby uniknąć fałszywych wyborów w interfejsie PolyScope i zapobiec nieoczekiwanym ruchom robota.

Ekran dotykowy sterownika uczenia jest zoptymalizowany do użytku w środowiskach przemysłowych. W odróżnieniu od elektroniki użytkowej, czułość ekranu dotykowego sterownika uczenia z założenia zapewnia większą odporność na czynniki środowiskowe, takie jak:

- kropelki wody i/lub kropelki chłodziw maszyn
- emisje fal radiowych
- inne przewodzone zakłócenia pochodzące ze środowiska pracy.

Aby uzyskać najlepsze rezultaty, wyborów na ekranie należy dokonywać koniuszkiem palca.

W niniejszej instrukcji jest to określane jako „dotknięcie”.

W razie potrzeby, w celu dokonywania wyborów na ekranie można użyć dostępnego w handlu rysika.



## 18.3.1. Ikony/karty w interfejsie PolyScope

### Description

Poniższa sekcja przedstawia ikony/karty i przyciski dostępne w interfejsie PolyScope i ich definicje.

### Ikony/funkcje nagłówka



Przycisk **Uruchom** służy do łatwego sterowania robotem za pomocą wcześniej napisanych programów.



**Program** służy do tworzenia i/lub modyfikowania programów robota.



**Instalacja** służy do konfigurowania ustawień ramienia robota i wyposażenia zewnętrznego, np. mocowania i urządzeń bezpieczeństwa.



**Ruch** służy do sterowania i/lub regulacji ruchów robota.



**We/wy** służy do monitorowania i ustawiania aktualnych sygnałów wejściowych/wyjściowych wysyłanych do i odbieranych ze skrzynki sterowniczej robota.



**Dziennik** wskazuje stan techniczny robota oraz przechowuje komunikaty ostrzegawcze i komunikaty o błędach.



**Menedżer programów i instalacji** służy do wyboru i wyświetlania aktywnych programów i instalacji (patrz [26.1 Menedżer plików na stronie 370](#)). W skład Menedżera programu i instalacji wchodzi: Ścieżka do pliku, Nowy, Otwórz i Zapisz.



**Nowy** służy do tworzenia nowego programu lub instalacji.



**Otwórz** służy do otwierania utworzonego i zapisanego wcześniej programu lub instalacji.



**Zapisz** służy do zapisywania programu, instalacji lub obu naraz.

### Tryby pracy



**Automatyczny** wskazuje, że ustawiony jest tryb pracy robota Automatyczny. Dotknij go, aby przejść do ręcznego trybu pracy.



**Ręczny** wskazuje, że ustawiony jest tryb pracy robota Ręczny. Dotknij, aby przejść do automatycznego trybu pracy.

### Sterowanie zdalne

Ikony trybu lokalnego i trybu zdalnego stają się dostępne tylko po włączeniu pilota zdalnego sterowania.



**Lokalny** wskazuje, że robotem można sterować lokalnie. Dotknij go, aby przełączyć na sterowanie zdalne.



**Zdalny** wskazuje, że robotem można sterować z lokalizacji zdalnej. Dotknij, aby przełączyć na sterowanie lokalne.



**Suma kontrolna bezpieczeństwa** wyświetla aktywną konfigurację bezpieczeństwa.



**Menu Hamburger** zapewnia dostęp do opcji Pomoc, Informacje oraz Ustawienia interfejsu PolyScope.

## Ikony/funkcje stopki



**Zainicjuj** służy do zarządzania stanem robota. Gdy ma kolor CZERWONY, należy ją nacisnąć, aby włączyć tryb gotowości do pracy robota.

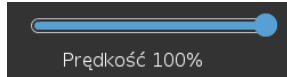

**Suwak szybkości** pokazuje w czasie rzeczywistym względną prędkość ruchu ramienia robota z uwzględnieniem ustawień bezpieczeństwa.



Przycisk **Symulacja** przełącza wykonanie programu między pracą w trybie symulacji a pracą w trybie Robot rzeczywisty. Podczas pracy w trybie symulacji ramię robota nie porusza się. W związku z tym robot nie może uszkodzić siebie ani pobliskiego sprzętu w przypadku kolizji. Jeśli nie masz pewności, co zrobi ramię robota, użyj trybu symulacji, aby przetestować programy.



**Odtwarzaj** służy do uruchamiania aktualnie załadowanego programu robota.



**Krok** służy do wykonywania programu w pojedynczych krokach.



**Zatrzymaj** służy do zatrzymywania aktualnie załadowanego programu robota.

## Tryb ręczny wysokiej prędkości

Ręczny tryb wysokiej prędkości jest funkcją uruchamianą poprzez przytrzymanie, dostępną tylko w trybie ręcznym po skonfigurowaniu trójpozycyjnego urządzenia zezwalającego.



**Ręczny tryb wysokiej prędkości** umożliwia chwilowe zwiększenie prędkości zarówno narzędzia, jak i łokcia do wartości powyżej 250 mm/s.

## 18.4. Ruch swobodny

### Description

Ruch swobodny pozwala ręcznie przyciągnąć ramię robota do żądanych pozycji i/lub postaw.

Przeguby poruszają się z niewielkim oporem, ponieważ hamulce zostały zwolnione. Gdy ramię robota jest poruszane ręcznie, jest w trybie ruchu swobodnego (patrz [Tryb pracy na stronie 165](#)).

Gdy ramię robota w trybie ruchu swobodnego zbliża się do wstępnie określonego limitu lub płaszczyzny (patrz [19.8 Ograniczenia bezpieczeństwa oprogramowania na stronie 184](#)), opór wzrasta.

To sprawia, że przeciąganie ramienia robota na pozycję jest dosyć ciężkie.



#### OSTRZEŻENIE

Nieoczekiwany ruch może skutkować obrażeniami cieleśnymi personelu.

- Należy sprawdzić, czy stosowane jest skonfigurowane obciążenie.
- Należy sprawdzić, czy do kołnierza narzędzia przymocowane jest prawidłowe obciążenie.

### Włączanie funkcji Ruch wstecz

Tryb swobodnego ruchu można włączyć w następujące sposoby:

- Użyj sterownika uczenia 3PE
- Użyj przycisku ruchu swobodnego na robocie (patrz [19.7 We/wy bezpieczeństwa na stronie 179](#))
- Użyj działań we/we (patrz [22.4 Konfiguracja we/wy na stronie 321](#))



#### INFORMACJA

Włączenie trybu ruchu swobodnego podczas poruszania ramieniem robota może spowodować jego dryf prowadzący do błędów.

- Nie wolno włączać trybu ruchu swobodnego podczas popychania lub dotykania robota.

### Sterownik uczenia 3PE

Aby użyć przycisku 3PE sterownika uczenia do wykonania ramieniem robota ruchu swobodnego:

1. Rapidly light-press, release, light-press again and keep holding the 3PE button in this position.

Teraz można przyciągnąć ramię robota do żądanej pozycji, utrzymując lekki nacisk.

**Ruch swobodny na robocie**

Aby użyć przycisku ruchu swobodnego na robocie w celu wykonania ruchu swobodnego ramieniem robota:

1. Naciśnij i przytrzymaj przycisk przełącznika skonfigurowany do włączania **ruchu swobodnego na robocie**.
2. Gdy w interfejsie PolyScope wyświetlone zostanie okienko Ruch swobodny, należy wybrać żądany typ ruchu przegubów ramienia robota. W celu dostosowania typu ruchu można też użyć listy osi.
3. W razie potrzeby można zdefiniować typ funkcji, wybierając żadaną opcję z listy rozwijanej Funkcja.

Ramię robota może przestać się poruszać, jeśli zbliży się do scenariusza osobliwości. Aby wznowić ruch, należy dotknąć opcji **Wszystkie osie są swobodne** w panelu Ruch swobodny (patrz [18.4.1 Panel Ruch swobodny na stronie 153](#)).

4. Przesunąć ramię robota do żadanego położenia.
- 

**Jazda wstecz**

Podczas inicjalizacji ramienia robota mogą występować nieznaczne wibracje po zwolnieniu hamulców. W niektórych sytuacjach, na przykład gdy robot jest bliski kolizji, drgania te są niepożądane. Ruch wstecz służy do wymuszania żądanej pozycji określonych przegubów bez zwalniania wszystkich hamulców w ramieniu robota. Metody jazdy wstecz – patrz [18.5 Jazda wstecz na stronie 154](#)

---

## 18.4.1. Panel Ruch swobodny

### Description

Gdy ramię robota działa w trybie ruchu swobodnego, w interfejsie PolyScope pojawia się okienko pokazane na poniższej ilustracji.

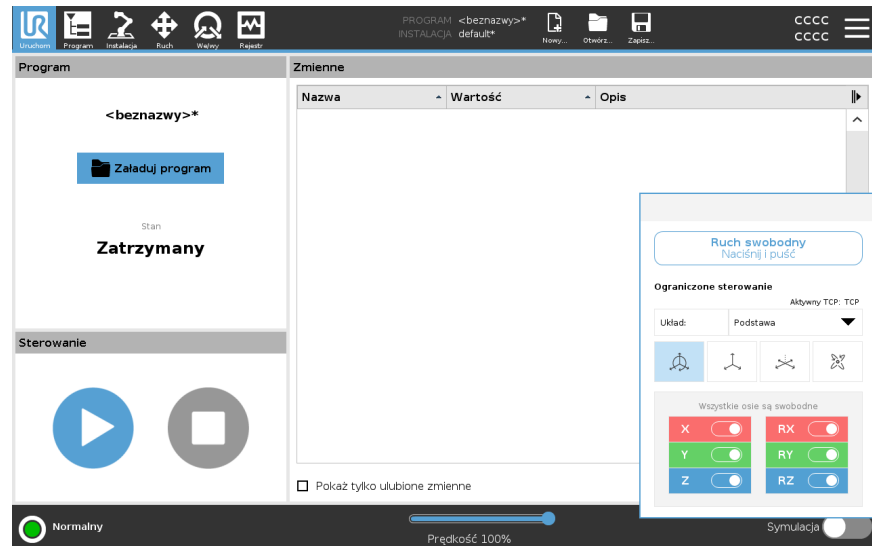

### Panel LED Ruch swobodny



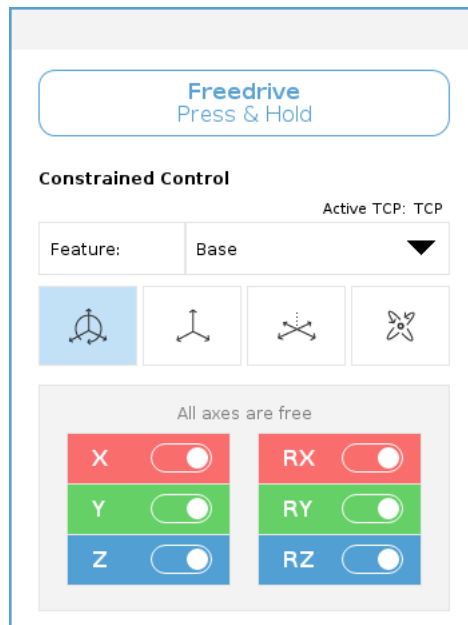

Dioda LED na pasku stanu w okienku Ruch swobodny wskazuje:

- Gdy co najmniej jeden z przegubów zbliża się do limitów przegubów.
- Gdy położenie ramienia robota zbliża się do osobliwości. Opór rośnie w miarę zbliżania się robota do osobliwości, przez co trudniej nim poruszać.



### Ikony

Można zablokować jedną lub więcej osi, pozwalając TCP poruszać się w określonym kierunku, zgodnie z definicją w poniższej tabeli.

 Wszystkie osie są swobodne	Dozwolony jest ruch wzdłuż wszystkich osi.
 Płaszczyzna	Ruch jest dozwolony tylko wzdłuż osi X i Y.
 Translacja	Ruch jest dozwolony wzdłuż wszystkich osi, bez rotacji.
 Obrót	Ruch jest dozwolony wzdłuż wszystkich osi, w ruchu sferycznym wokół punktu TCP.



#### PRZESTROGA

Przesuwanie ramienia robota w niektórych osiach, gdy zamocowane jest narzędzie może grozić zmiążdżeniem.

- Podczas przesuwania ramienia robota w dowolnej osi należy zachować ostrożność.

## 18.5. Jazda wstecz

### Description

Ruch wstecz to tryb ręczny służący do wymuszania żądanej pozycji określonych przegubów bez zwalniania wszystkich hamulców w ramieniu robota. Czasami jest to konieczne, jeśli ramię robota jest bliskie kolizji, a drgania towarzyszące pełnemu ponownemu uruchomieniu są niepożądane. Przeguby robota wydają się ciężkie i trudno je poruszyć, gdy w użyciu jest funkcja Ruch wstecz.

Aby włączyć funkcję Ruch wstecz, można użyć jednej z następujących sekwencji:

- Sterownik uczenia 3PE
- Urządzenie 3PE/przełącznik
- Ruch swobodny na robocie

- Sterownik uczenia 3PE** Aby użyć przycisku urządzenia 3PE na sterowniku uczenia w celu wykonania ramieniem robota ruchu wstecz.
1. Na ekranie Inicjowanie dotknąć przycisku **WŁ.**, aby rozpocząć sekwencję włączania zasilania.
  2. Gdy stan robota to **Zatrzymanie 3PE sterownika uczenia**, naciśnij i przytrzymaj przycisk sterownika uczenia z 3PE.  
Stan robota zmienia się na **Jazda wstecz**.
  3. Teraz można zastosować znaczny nacisk, aby zwolnić hamulec w żądanym przegubie w celu poruszenia ramieniem robota.  
Dopóki przycisk 3PE jest lekko naciskany, tryb Jazda wstecz jest włączony, umożliwiając ruch ramienia.
- Urządzenie 3PE/przełącznik** Aby użyć przycisku urządzenia 3PE/przełącznika w celu wykonania ramieniem robota ruchu wstecz.
1. Na ekranie Inicjowanie dotknąć przycisku **WŁ.**, aby rozpocząć sekwencję włączania zasilania.
  2. Gdy stan robota to **Zatrzymanie 3PE sterownika uczenia**, naciśnij i przytrzymaj przycisk sterownika uczenia z 3PE.  
Stan robota zmienia się na **Zatrzymanie 3PE systemu**.
  3. Naciśnij i przytrzymaj urządzenie/przełącznik 3PE.  
Stan robota zmienia się na **Jazda wstecz**.
  4. Teraz można zastosować znaczny nacisk, aby zwolnić hamulec w żądanym przegubie w celu poruszenia ramieniem robota.  
Dopóki zarówno urządzenie/przełącznik 3PE, jak i przycisk 3PE na sterowniku uczenia są lekko naciskane, tryb Jazda wstecz jest włączony, umożliwiając ruch ramienia.
- Ruch swobodny na robocie** Aby użyć funkcji Ruch swobodny na robocie w celu wykonania ruchu wstecz ramieniem robota.
1. Na ekranie Inicjowanie dotknąć przycisku **WŁ.**, aby rozpocząć sekwencję włączania zasilania.
  2. Gdy stan robota to **Zatrzymanie 3PE sterownika uczenia**, naciśnij i przytrzymaj przycisk **ruchu swobodnego** na robocie.  
Stan robota zmienia się na **Jazda wstecz**.
  3. Teraz można zastosować znaczny nacisk, aby zwolnić hamulec w żądanym przegubie w celu poruszenia ramieniem robota.  
Dopóki przycisk ruchu swobodnego na robocie jest naciskany, tryb Jazda wstecz jest włączony, umożliwiając ruch ramienia.

## 18.5.1. Kontrola ruchu wstecz

---

### Description

Jeśli robot jest bliski zderzenia z czymś, można użyć funkcji Ruch wstecz, aby przed zainicjowaniem przesunąć ramię robota do pozycji bezpiecznej.

### Sterownik uczenia 3PE

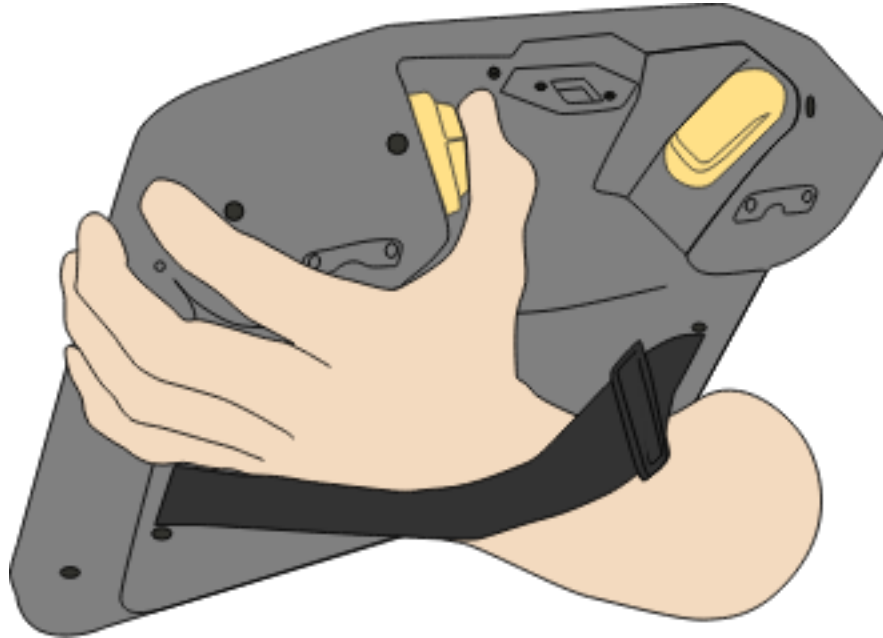

## Włącz funkcję Ruch wstecz

1. Nacisnąć przycisk Wł., aby włączyć zasilanie. Status zmieni się na *Robot aktywny*

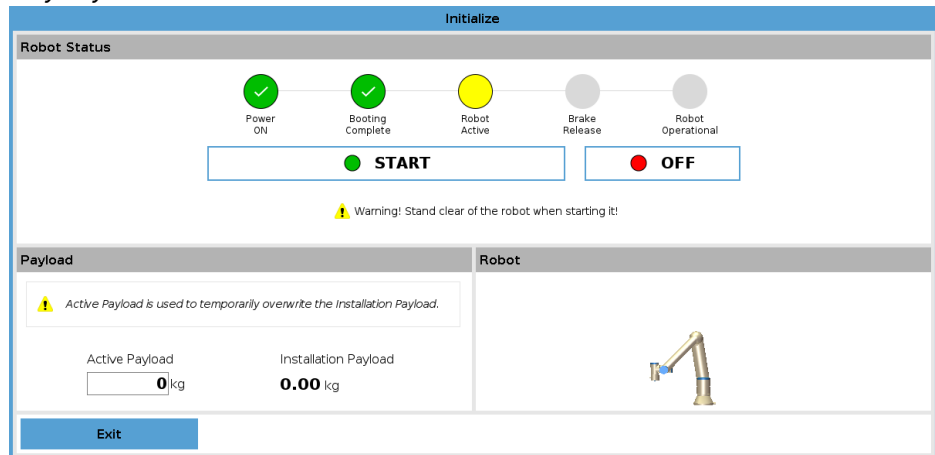

2. Nacisnąć i przytrzymać przycisk Ruch swobodny. Status zmieni się na *Ruch wstecz*

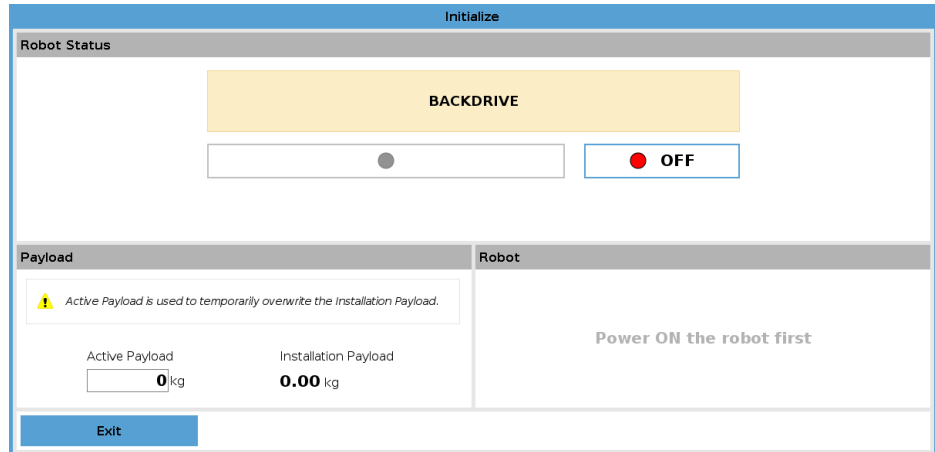

3. Przesunąć robota jak w trybie ruchu swobodnego. Po włączeniu przycisku Ruch swobodny w razie potrzeby zwalniane są hamulce przegubów.



### INFORMACJA

W trybie Ruch wstecz robota ciężko jest przesunąć.

### DZIAŁANIE OBOWIĄZKOWE

Tryb ruchu wstecz należy przetestować na wszystkich przegubach.

## Ustawienia bezpieczeństwa

Sprawdzić, czy ustawienia bezpieczeństwa robota są zgodne z oceną ryzyka instalacji robota.

## Dodatkowe wejścia i wyjścia bezpieczeństwa nadal działają

Sprawdzić, które wejścia i wyjścia bezpieczeństwa są aktywne i czy mogą być uruchamiane za pośrednictwem interfejsu PolyScope lub urządzeń zewnętrznych.

## 18.6. Szybki rozruch systemu

### Szybkie uruchomienie systemu

#### DZIAŁANIE OBOWIĄZKOWE

Przed użyciem interfejsu PolyScope należy sprawdzić, czy ramię robota i skrzynka sterownicza są prawidłowo zainstalowane.

W ten sposób można szybko uruchomić robota.

1. Nacisnąć przycisk zatrzymania awaryjnego na **sterowniku uczenia**.
2. Nacisnąć przycisk zasilania na sterowniku uczenia i zaczekać na uruchomienie systemu, co jest sygnalizowane wyświetleniem tekstu w interfejsie **PolyScope**.
3. Na ekranie dotykowym pojawi się wyskakujące okienko wskazujące, że system jest gotowy i że robot musi zostać zainicjowany.
4. W wyskakującym oknie dialogowym stuknij **Przejdź do ekranu inicjalizacji**, aby uzyskać dostęp do ekranu inicjalizacji.
5. Odblokuj przycisk zatrzymania awaryjnego, aby zmienić stan robota z **Zatrzymanie awaryjne** na **Wyłączenie zasilania**.
6. Wyjść poza zasięg robota (jego przestrzeń roboczą).
7. Na ekranie **Inicjalizacja robota** dotknij przycisku **WŁ.** i pozwól robotowi na zmianę stanu na **Bezczynny**.
8. W polu **Ładunek**, w **Aktywny Ładunek**, sprawdź masę ładunku. Możesz również sprawdzić, czy pozycja montażowa jest prawidłowa, w polu **Robot**.
9. Dotknij przycisku **Start**, aby robot zwolnił układ hamulcowy. Robot wibruje i wydaje dźwięki klikania, wskazując, że jest gotowy do zaprogramowania.



#### INFORMACJA

Naucz się programować swojego robota Universal Robots na [www.universal-robots.com/academy/](http://www.universal-robots.com/academy/)

## 18.7. Pierwszy program

---

### Description

Program to lista poleceń, które mówią robotowi, co ma robić. W przypadku większości zadań programowanie odbywa się w całości w oprogramowaniu PolyScope. Interfejs PolyScope umożliwia nauczenie ramienia robota jak się ma poruszać za pomocą serii punktów orientacyjnych, pozwalających ustawić tor, którym ma podążać ramię robota.

Do przesunięcia ramienia robota do żądanej pozycji używa się karty Ruch (patrz [23 Karta Ruch na stronie 356](#)). Robota można również nauczyć pozycji, przeciągając jego ramię w żądane miejsce, jednocześnie przytrzymując naciśnięty przycisk ruchu swobodnego w górnej części sterownika uczenia.

Można utworzyć program, aby wysyłać sygnały we/wy do innych urządzeń w pewnych punktach toru robota i wykonywać polecenia, takie jak instrukcje warunkowe **if...then** i **pętle** w oparciu o zmienne i sygnały we/wy.

---

### Aby utworzyć prosty program

1. W PolyScope, w Header **File Path**, stuknij **New...** i wybierz **Program**.
2. W sekcji Podstawowe naciśnij **Punkt trasy**, aby dodać punkt trasy do drzewa programów. Do drzewa programów dodawany jest również domyślny MoveJ.
3. Wybierz nowy punkt trasy i na karcie Polecenie stuknij **Punkt trasy**.
4. Na ekranie Move Tool (Przesuń narzędzie) przesuń ramię robota, naciskając strzałki ruchu.  
Możesz również przesunąć ramię robota, przytrzymując przycisk Freedrive i pociągając ramię robota do żądanej pozycji.
5. Gdy ramię robota znajdzie się w pozycji, naciśnij **OK**, a nowy punkt trasy zostanie wyświetlony jako Waypoint\_1.
6. Wykonaj kroki od 2 do 5, aby utworzyć Waypoint\_2.
7. Wybierz Waypoint\_2 i naciskaj strzałkę Przesuń w górę, aż znajdzie się powyżej Waypoint\_1, aby zmienić kolejność ruchów.
8. Odsuń się, przytrzymaj przycisk zatrzymania awaryjnego i w stopce PolyScope naciśnij przycisk **Play**, aby ramię robota poruszało się między punktem trasy\_1 a punktem trasy\_2.  
Gratulacje! Utworzyłeś swój pierwszy program robota, który porusza ramieniem robota między dwoma podanymi punktami trasy.



#### INFORMACJA

1. Nie wjeżdżaj robotem w siebie ani w nic innego, ponieważ może to spowodować uszkodzenie robota.
2. Jest to tylko krótki przewodnik, który pokazuje, jak łatwo jest korzystać z robota UR. Zakłada nieszkodliwe środowisko i bardzo ostrożnego użytkownika. Nie zwiększaj prędkości ani przyspieszenia powyżej wartości domyślnych. Zawsze przeprowadzaj ocenę ryzyka przed uruchomieniem robota.



#### OSTRZEŻENIE

Trzymaj głowę i tułów poza zasięgiem (obszarem roboczym) robota. Nie umieszczaj palców w miejscach, w których mogą zostać pochwycone.

## 18.8. Ocena zagrożenia bezpieczeństwa cybernetycznego

### 18.8.1. Ogólne cyberbezpieczeństwo

#### Description

Podłączenie robota Universal Robots do sieci może stanowić zagrożenie dla cyberbezpieczeństwa. Ryzyko to można złagodzić, wykorzystując wykwalifikowany personel i wdrażając określone środki ochrony cyberbezpieczeństwa robota. Wdrożenie środków cyberbezpieczeństwa wymaga przeprowadzenia oceny zagrożenia cyberbezpieczeństwa. Celem jest:

- Zidentyfikować zagrożenia
- Określić zaufane strefy i kanały
- Określ wymagania dotyczące poszczególnych składników w aplikacji



#### OSTRZEŻENIE

Nieprzeprowadzenie oceny ryzyka cyberbezpieczeństwa może narazić robota na ryzyko.

- Ocenę ryzyka związanego z cyberbezpieczeństwem musi przeprowadzić integrator lub kompetentny, wykwalifikowany personel.



#### INFORMACJA

Jedynie kompetentny, wykwalifikowany personel może określić zapotrzebowanie na określone środki cyberbezpieczeństwa i zapewnić wymagane środki cyberbezpieczeństwa.

## 18.8.2. Wymagania dotyczące cyberbezpieczeństwa

### Description

Konfiguracja sieci i zabezpieczenie robota wymagają wdrożenia środków ochrony przed zagrożeniami cyberbezpieczeństwa.  
Postępuj zgodnie ze wszystkimi wymaganiami przed rozpoczęciem konfigurowania sieci, a następnie sprawdź, czy konfiguracja robota jest bezpieczna.

### Cyberbezpieczeństwo

- Personel obsługi musi dokładnie rozumieć ogólne zasady cyberbezpieczeństwa i zaawansowane technologie stosowane w robotach UR.
- Należy wdrożyć fizyczne środki bezpieczeństwa, aby umożliwić fizyczny dostęp do robota tylko upoważnionemu personelowi.
- Należy zapewnić odpowiednią kontrolę wszystkich punktów dostępu. Na przykład: zamki w drzwiach, systemy identyfikacyjne, ogólna fizyczna kontrola dostępu.



#### OSTRZEŻENIE

Podłączenie robota do sieci, która nie jest odpowiednio zabezpieczona, może stwarzać zagrożenia dla bezpieczeństwa.

- Robota wolno podłączać tylko do zaufanej i odpowiednio zabezpieczonej sieci.

### Wymagania dotyczące konfiguracji sieci

- Do sieci lokalnej mogą być podłączone tylko zaufane urządzenia.
- Nie mogą występować połączenia przychodzące z sąsiednich sieci do robota.
- Połączenia wychodzące z robota muszą być ograniczone, aby stosować najmniejszy odpowiedni zestaw określonych portów, protokołów i adresów.
- Można używać tylko plików URCap i magicznych skryptów od zaufanych partnerów i tylko po zweryfikowaniu ich autentyczności oraz integralności

### Wymagania dotyczące bezpieczeństwa konfiguracji robota

- Zmień hasło domyślne na nowe, silne hasło.
- Wyłącz „pliki magiczne”, gdy nie są aktywnie używane (PolyScope 5).
- Wyłącz dostęp SSH, gdy nie jest potrzebny. Preferuj uwierzytelnianie oparte na kluczach, zamiast uwierzytelniania opartego na hasle
- Ustaw zaporę robota na najbardziej restrykcyjne ustawienia i wyłącz wszystkie nieużywane interfejsy oraz usługi, zamknij porty i ogranicz adresy IP

## 18.8.3. Wytyczne dotyczące wzmocnienia cyberbezpieczeństwa

### Description

Chociaż interfejs PolyScope ma wiele funkcji zapewniających bezpieczeństwo połączenia sieciowego, zabezpieczenia można wzmocnić, przestrzegając następujących wytycznych:

- Przed podłączeniem robota do dowolnej sieci zawsze zmień hasło domyślne na silne.



#### INFORMACJA

Nie można odzyskać ani zresetować zapomnianego lub utraconego hasła.

- Przechowuj wszystkie hasła w bezpieczny sposób.

- Użyć wbudowanych ustawień, aby w jak największym stopniu ograniczyć dostęp sieciowy do robota.
- Niektóre interfejsy komunikacyjne nie mają metody uwierzytelniania i szyfrowania komunikacji. Stanowi to zagrożenie dla bezpieczeństwa. Rozważ odpowiednie środki łagodzące w oparciu o ocenę zagrożeń cyberbezpieczeństwa.
- Tunelowanie SSH (lokalne przekierowanie portów) musi być używane do uzyskania dostępu do interfejsów robotów z innych urządzeń, jeśli połączenie przekracza granicę strefy zaufania.
- Poufne dane należy usunąć z robota przed jego wycofaniem z eksploatacji. Szczególną uwagę należy zwrócić na pliki URcap i dane w folderze programu.
  - Aby zapewnić bezpieczne usunięcie bardzo wrażliwych danych, bezpiecznie wyczyść lub zniszcz kartę SD.

Informacje na temat ustawiania hasła administratora i przekierowywania portów lokalnych można znaleźć w rozdziale Menu Hamburger w podręcznikach online na stronie [myur.universal-robots.com](http://myur.universal-robots.com).



## 18.9. Tryby

### Description

Do uzyskiwania dostępu i aktywowania różnych trybów służy sterownik uczenia lub serwer Dashboard. Jeśli zintegrowany jest zewnętrzny przełącznik trybu, steruje on trybami – nie interfejs PolyScope ani serwer Dashboard (patrz <http://universal-robots.com/support/>).

**Tryb automatyczny** Po aktywowaniu robot może wykonywać tylko wstępnie zdefiniowane zadania. Nie można modyfikować ani zapisywać programów i instalacji.  
**Tryb ręczny** Po jego aktywowaniu można programować robota. Możesz modyfikować i zapisywać programy i instalacje.

Można użyć trybu ręcznego wysokiej prędkości. Pozwala to na tymczasowe przekroczenie prędkości 250 mm/s narzędzia i łokcia, w razie przytrzymania w celu uruchomienia.

Przytrzymanie w celu uruchomienia wykonuje się w ciągłym kontakcie z suwakiem prędkości.

Robot wykonuje zatrzymanie przez zabezpieczenie w trybie ręcznym, jeśli skonfigurowane jest trójpozycyjne urządzenie zezwalające, które jest zwolnione (niewciśnięte) lub jest całkowicie wciśnięte.

Przełączenie z trybu automatycznego na tryb ręczny wymaga pełnego zwolnienia i ponownego naciśnięcia trójpozycyjnego urządzenia zezwalającego, aby robot mógł się poruszać.

Korzystając z ręcznego trybu wysokiej prędkości użyj limitów bezpieczeństwa przegubów (patrz [19.6.2 Limity przegubów na stronie 177](#)) lub płaszczyzn bezpieczeństwa (patrz [Tryby płaszczyzn bezpieczeństwa na stronie 185](#)), aby ograniczyć przestrzeń ruchu robota.

### Przełączanie trybów

Tryb pracy	Ręczny	Automatyczny
Ruch swobodny	x	*
Przenieś robota ze strzałkami na karcie Przenieś	x	*
Edytuj & zapisz program & instalacja	x	
Wykonywanie programów	Prędkość ograniczona**	*
Uruchom program z wybranego węzła	x	
*Tylko wtedy, gdy nie skonfigurowano żadnego 3-pozycyjnego urządzenia zezwalającego. ** Jeśli skonfigurowano 3-pozycyjne urządzenie zezwalające, robot działa w ręcznym trybie ograniczonej prędkości, o ile nie został uruchomiony ręczny tryb wysokiej prędkości.		

### Uwaga podczas przełączania trybu



#### INFORMACJA

- Niektóre rozmiary robotów UR mogą nie być wyposażone w trójpozycyjne urządzenie zezwalające. Jeśli ocena ryzyka wymaga urządzenia zezwalającego, należy użyć sterownika uczenia z 3PE.



#### OSTRZEŻENIE

- Wszelkie zawieszona zabezpieczenia muszą zostać przywrócone do pełnej funkcjonalności przed wybraniem trybu automatycznego.
- Tam, gdzie to możliwe, tryb ręczny musi być używany jedynie przez osoby znajdujące się poza obszarem chronionym.
- Jeśli używany jest zewnętrzny przełącznik trybu, należy go umieścić poza zabezpieczoną przestrzenią.
- Nikt nie może wchodzić do chronionej przestrzeni ani przebywać w niej w trybie automatycznym, chyba że stosowane jest zabezpieczenie lub aplikacja do pracy współbieżnej jest sprawdzona pod względem ograniczania mocy i siły.

### Aby przełączyć tryby: PolyScope

- W nagłówku wybierz ikonę profilu.
  - Automatyczny** wskazuje, że ustawiony jest tryb pracy robota Automatyczny.
  - Ręczny** wskazuje, że ustawiony jest tryb pracy robota Ręczny.

### Korzystanie z serwera pulpitu nawigacyjnego

- Połącz się z serwerem pulpitu nawigacyjnego.
- Użyj poleceń **Set Operating Mode** .
  - Ustaw tryb pracy automatyczny
  - Ustawianie instrukcji trybu pracy
  - Wyczyść tryb operacyjny

### Trójpozycyjne urządzenie włączające

Gdy używane jest trójpozycyjne urządzenie zezwalające, a robot pracuje w trybie ręcznym, ruch wymaga naciśnięcia trójpozycyjnego urządzenia zezwalającego do pozycji środkowej. Trójpozycyjne urządzenie zezwalające nie działa w trybie automatycznym.

Do programowania zalecany jest sterownik uczenia z 3PE. Jeśli w trybie ręcznym w chronionej przestrzeni może przebywać inna osoba, można zintegrować i skonfigurować dodatkowe urządzenie do użytku przez tę dodatkową osobę.

# 19. Konfiguracja bezpieczeństwa oprogramowania

## Description

W tej sekcji opisano, jak uzyskać dostęp do ustawień bezpieczeństwa robota. Składa się z elementów, które pomagają skonfigurować konfigurację bezpieczeństwa robota.



### OSTRZEŻENIE

Przed dostosowaniem ustawień bezpieczeństwa robota integrator musi przeprowadzić ocenę ryzyka, aby zapewnić bezpieczeństwo pracowników oraz sprzętu wokół robota. Ocena ryzyka to ewaluacja wszystkich procedur pracy w całym cyklu eksploatacji robota, przeprowadzona w celu zastosowania prawidłowych ustawień konfiguracji bezpieczeństwa. Należy ustawić następujące wartości zgodnie z oceną ryzyka dokonaną przez integratora.

1. Integrator musi uniemożliwić osobom nieupoważnionym zmianę konfiguracji bezpieczeństwa, np. instalację ochrony hasłem.
2. Użytkowanie i konfiguracja funkcji związanych z bezpieczeństwem oraz interfejsów w przypadku określonych zastosowań robota.
3. Ustawienia konfiguracji bezpieczeństwa dla konfiguracji i uczenia przed pierwszym włączeniem ramienia robota.
4. Wszystkie ustawienia konfiguracji bezpieczeństwa dostępne na tym ekranie i kartach podrzędnych.
5. Integrator musi upewnić się, że wszystkie zmiany ustawień konfiguracji bezpieczeństwa są zgodne z oceną ryzyka. Patrz Podręcznik instalacji sprzętu.

## Uzyskiwanie dostępu do ustawień bezpieczeństwa oprogramowania

Ustawienia bezpieczeństwa są chronione hasłem i można je skonfigurować, a następnie używać dopiero po ustawieniu hasła.

### Aby uzyskać dostęp do ustawień bezpieczeństwa oprogramowania

1. W nagłówku PolyScope dotknij ikony **Instalacja**.
2. W menu bocznym po lewej stronie ekranu wybierz **Bezpieczeństwo**.
3. Zauważ, że wyświetlany jest ekran **wartości granicznych robota**, ale ustawienia są niedostępne.
4. Jeśli hasło bezpieczeństwa zostało wcześniej ustawione, wprowadź hasło i naciśnij **Unlock**, aby udostępnić ustawienia. Uwaga: po odblokowaniu ustawień bezpieczeństwa wszystkie ustawienia stają się aktywne.
5. Naciśnij zakładkę **Lock** lub wyjdź z menu Safety, aby ponownie zablokować wszystkie ustawienia elementu Safety.

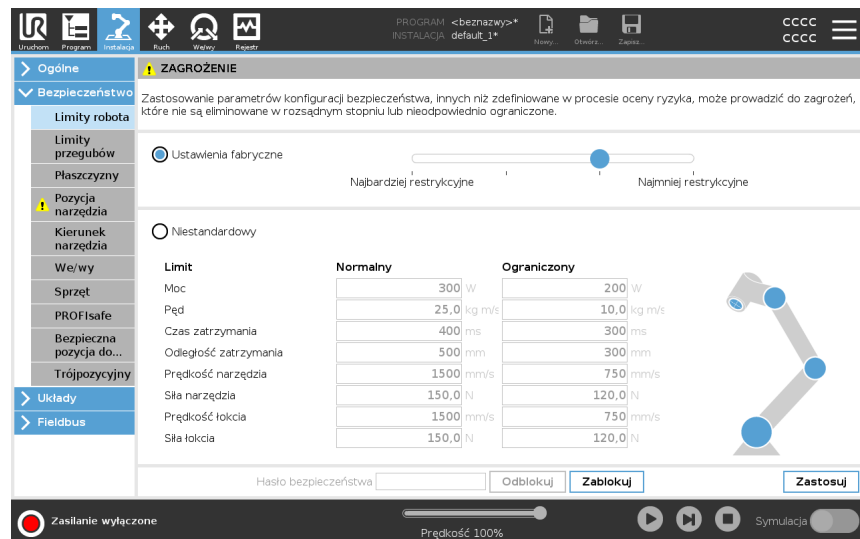

Więcej informacji o systemie bezpieczeństwa można znaleźć w Podręczniku instalacji sprzętu.

## 19.1. Ustawianie hasła bezpieczeństwa oprogramowania

### Description

Należy ustawić hasło, aby odblokować wszystkie ustawienia bezpieczeństwa tworzące konfigurację bezpieczeństwa użytkownika. W razie braku hasła bezpieczeństwa użytkownik zostanie poproszony o jego ustawienie.

### Aby ustawić hasło bezpieczeństwa oprogramowania

Można dotknąć karty **Blokuj**, aby ponownie zablokować wszystkie ustawienia bezpieczeństwa lub przejść do ekranu poza menu Bezpieczeństwo.

1. W prawym rogu górnego obszaru interfejsu PolyScope nacisnąć menu **Hamburger** i wybrać opcję **Ustawienia**.
2. W niebieskim menu po lewej stronie ekranu nacisnąć przycisk **Hasło** i wybrać opcję **Bezpieczeństwo**.
3. W polu **Nowe hasło** wpisać hasło.
4. Następnie w polu **Potwierdź nowe hasło** wpisać to samo hasło i nacisnąć przycisk **Zastosuj**.
5. W lewej dolnej części niebieskiego menu nacisnąć przycisk **Wyjdź**, aby powrócić do poprzedniego ekranu.

Hasło bezpieczeństwa

## 19.2. Zmianie konfiguracji bezpieczeństwa oprogramowania

### Description

Zmiany ustawień konfiguracji bezpieczeństwa muszą być zgodne z oceną ryzyka przeprowadzoną przez integratora (patrz Podręcznik instalacji sprzętu).

### Procedura zalecana integratorowi:

Aby zmienić konfigurację bezpieczeństwa

1. Sprawdzić, czy zmiany są zgodne z oceną ryzyka przeprowadzoną przez integratora.
2. Dostosować ustawienia bezpieczeństwa do właściwego poziomu, określonego w ocenie ryzyka przeprowadzonej przez integratora.
3. Sprawdzić, czy ustawienia zostały zastosowane.
4. W instrukcjach dla operatorów należy umieścić następujący tekst:

Przed pracą w pobliżu robota upewnij się, że konfiguracja bezpieczeństwa odpowiada oczekiwanej. Można to zweryfikować np. przez sprawdzenie, czy suma kontrolna bezpieczeństwa w prawym górnym rogu interfejsu PolyScope nie zawiera żadnych zmian. (Patrz [19.3.1 Suma kontrolna bezpieczeństwa na stronie 171](#)).

## 19.3. Stosowanie nowej konfiguracji bezpieczeństwa oprogramowania

### Description

Robot jest wyłączony podczas wprowadzania zmian w konfiguracji.

Zmiany są stosowane dopiero po dotknięciu przycisku **Zastosuj**.

Robota nie można ponownie włączyć, dopóki nie wybierzesz opcji **Zastosuj i uruchom ponownie**, aby wizualnie sprawdzić konfigurację bezpieczeństwa robota, która ze względów bezpieczeństwa jest wyświetlana w jednostkach SI w okienku wyskakującym.

Możesz wybrać opcję **Cofnij zmiany**, aby przywrócić poprzednią konfigurację. Po zakończeniu kontroli wzrokowej można wybrać opcję **Potwierdź konfigurację bezpieczeństwa**. Zmiany są następnie automatycznie zapisywane w ramach bieżącej instalacji robota.

### 19.3.1. Suma kontrolna bezpieczeństwa

#### Description

Ikona **sumy kontrolnej bezpieczeństwa** wyświetla zastosowaną konfigurację bezpieczeństwa robota.



Może to być cztery lub osiem cyfr.

Czterocyfrową sumę kontrolną należy odczytywać od góry do dołu i od lewej do prawej, natomiast ośmiocyfrową sumę kontrolną odczytuje się od lewej do prawej, najpierw w górnym rzędzie. Różne teksty i/lub kolory wskazują na zmiany w zastosowanej konfiguracji bezpieczeństwa.

**Suma kontrolna bezpieczeństwa** zmienia się po zmianie ustawień **funkcji bezpieczeństwa**, ponieważ **sumy kontrolne bezpieczeństwa** są generowane tylko przez ustawienia bezpieczeństwa.

Musisz zastosować zmiany w konfiguracji bezpieczeństwa dla **Sumy kontrolnej bezpieczeństwa**, aby odzwierciedlić zmiany.



## 19.4. Konfiguracja bezpieczeństwa bez sterownika uczenia

### Description

Sterownik uczenia nie jest wymagany do działania robota. Wymontowanie sterownika uczenia wymaga zdefiniowania innego źródła zatrzymania awaryjnego. Aby uniknąć wyzwolenia naruszenia bezpieczeństwa, należy określić, czy sterownik uczenia jest zamontowany.



#### PRZESTROGA

W przypadku wymontowania lub odłączenia sterownika uczenia od robota przycisk zatrzymania awaryjnego nie będzie aktywny. Należy przenieść sterownik uczenia z dala od robota.

### Aby bezpiecznie zdemontować sterownik uczenia

Robot może być używany bez PolyScope jako interfejsu programowania. Aby skonfigurować robota bez sterownika uczenia

1. W nagłówku stuknij **Instalacja**.
2. W menu bocznym po lewej stronie dotknij **Safety** i wybierz **Hardware**.
3. Wprowadź hasło bezpieczeństwa i **Odblokuj** na ekranie.
4. Usunąć zaznaczenie opcji **Sterownik uczenia**, aby używać robota bez interfejsu PolyScope.
5. Naciśnij **Zapisz i uruchom ponownie**, aby wprowadzić zmiany.

## 19.5. Tryby bezpieczeństwa oprogramowania

**Description**

W normalnych warunkach (tzn. poza zatrzymaniem robota) system bezpieczeństwa działa w trybie bezpieczeństwa z przypisanym zestawem limitów bezpieczeństwa <sup>1</sup>:

- **Tryb normalny**, to tryb bezpieczeństwa, który jest aktywny domyślnie
- **Tryb ograniczony** jest aktywny, gdy **punkt centralny narzędzia** (TCP) robota znajduje się poza płaszczyzną wyzwania trybu ograniczonego (patrz [19.8 Ograniczenia bezpieczeństwa oprogramowania na stronie 184](#)) lub jest wyzwany za pomocą konfigurowalnego wejścia (patrz [19.7 We/wy bezpieczeństwa na stronie 179](#))
- **Tryb przywracania** jest aktywowany w przypadku naruszenia limitu bezpieczeństwa z aktywnego zestawu limitów, a ramię robota wykonuje zatrzymanie kategorii 0. Jeśli aktywny limit bezpieczeństwa, taki jak limit pozycji złącza lub granica bezpieczeństwa, zostanie naruszony już wtedy, gdy ramię robota jest włączone, uruchomi się w trybie **Recovery**. Umożliwi to przesunięcie ramienia robota z powrotem do limitów bezpieczeństwa. W trybie odzyskiwania ruch ramienia robota jest ograniczony stałym limitem, którego nie można dostosować.

**OSTRZEŻENIE**

Limity pozycji przegubu, pozycji narzędzia oraz orientacji narzędzia są wyłączone w trybie przywracania, należy więc zachować ostrożność przy przesuwaniu ramienia robota z powrotem w granice limitów.

Menu ekranu konfiguracji bezpieczeństwa umożliwia użytkownikowi zdefiniowanie oddzielnych zestawów granic bezpieczeństwa dla trybu normalnego i zredukowanego. W przypadku narzędzia i złączy ograniczenia prędkości i pędu w trybie zredukowanym muszą być bardziej restrykcyjne niż ich odpowiedniki w trybie normalnym.

## 19.6. Limity bezpieczeństwa oprogramowania

**Description**

W obszarze Konfiguracja bezpieczeństwa określa się limity systemu bezpieczeństwa. System bezpieczeństwa odbiera wartości z pól wejściowych i wykrywa wszelkie naruszenia, jeśli którekolwiek z tych wartości zostaną przekroczone. Kontroler robota próbuje zapobiec wszelkim naruszeniom, zatrzymując robota lub zmniejszając prędkość.

### 19.6.1. Limity robota

<sup>1</sup>Zatrzymanie robota było wcześniej zwane „zatrzymaniem ochronnym” robotów Universal Robots.

**Description** Limity robota ograniczają ogólne ruchy robota. Ekran Wartości graniczne robota ma dwie opcje konfiguracji: **Ustawienia fabryczne** i **Niestandardowe**.

**Ustawienia fabryczne**

W obszarze Fabryczne ustawienia wstępne użytkownik może użyć suwaka do wybrania wstępnie zdefiniowanego ustawienia bezpieczeństwa. Wartości w tabeli są aktualizowane w celu odzwierciedlenia wstępnie ustawionych wartości w zakresie od **Najbardziej ograniczone** do **Najmniej ograniczone**



**INFORMACJA**

Wartości suwaka są jedynie sugestiami i nie zastępują właściwej oceny ryzyka.

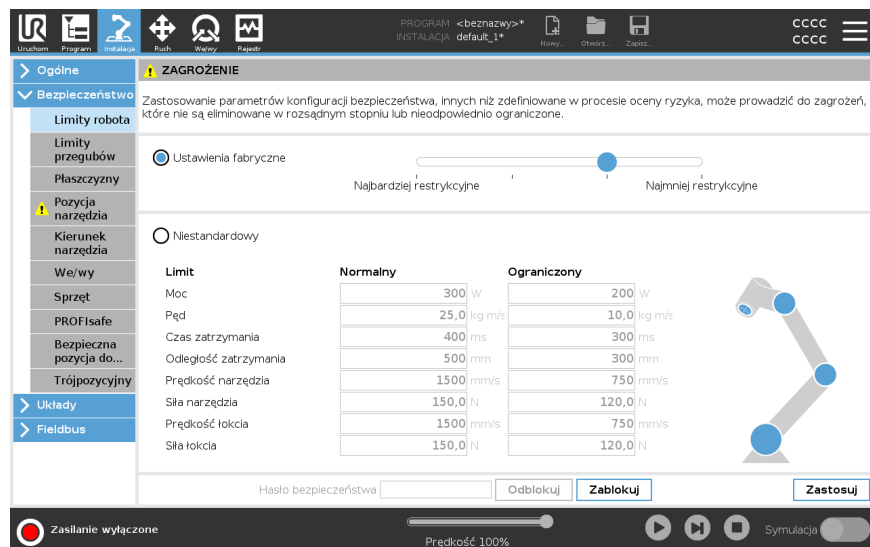

Copyright © 2009-2024, Universal Robots A/S. Wszystkie prawa zastrzeżone.

**Niestandardowy** W obszarze Niestandardowe można ustawić limity działania robota i monitorować związane z tym tolerancje.

<i>Moc</i>	ogranicza maksymalną pracę mechaniczną wykonywaną przez robota w środowisku. Ten limit uwzględnienia fakt, że obciążenie jest częścią robota, a nie środowiska.
<i>Pęd</i>	ogranicza maksymalny pęd robota.
<i>Czas zatrzymania</i>	ogranicza maksymalny czas potrzebny robotowi na zatrzymanie, np. gdy aktywowane jest zatrzymanie awaryjne.
<i>Odległość zatrzymania</i>	ogranicza maksymalną odległość, jaką może przebyć narzędzie lub przegub łokciowy robota podczas zatrzymywania się.  <div style="border: 1px solid #ccc; padding: 10px; background-color: #f9f9f9;"> <p> <b>INFORMACJA</b></p> <p>Ograniczenie czasu zatrzymania i odległości wpływa na ogólną prędkość robota. Przykładowo, jeśli czas zatrzymania ma wartość 300 ms, maksymalna prędkość robota zostanie ograniczona do wartości, umożliwiającej zatrzymanie robota w ciągu 300 ms.</p> </div>
<i>Prędkość narzędzia</i>	ogranicza maksymalną prędkość narzędzia robota.
<i>Siła narzędzia</i>	ogranicza maksymalną siłę wywieraną przez narzędzie robota na otoczenie, aby zapobiec sytuacjom zaciskania.
<i>Prędkość łokcia</i>	ogranicza maksymalną prędkość kolanka robota.
<i>Siła łokcia</i>	ogranicza maksymalną siłę wywieraną przez łokieć robota na otoczenie, aby zapobiec sytuacjom zaciskania.

Prędkość i siła narzędzia są ograniczane na kołnierzu narzędzia i pośrodku dwóch zdefiniowanych przez użytkownika pozycji narzędzia (patrz 19.8.2 Ograniczenie pozycji narzędzia na stronie 193).

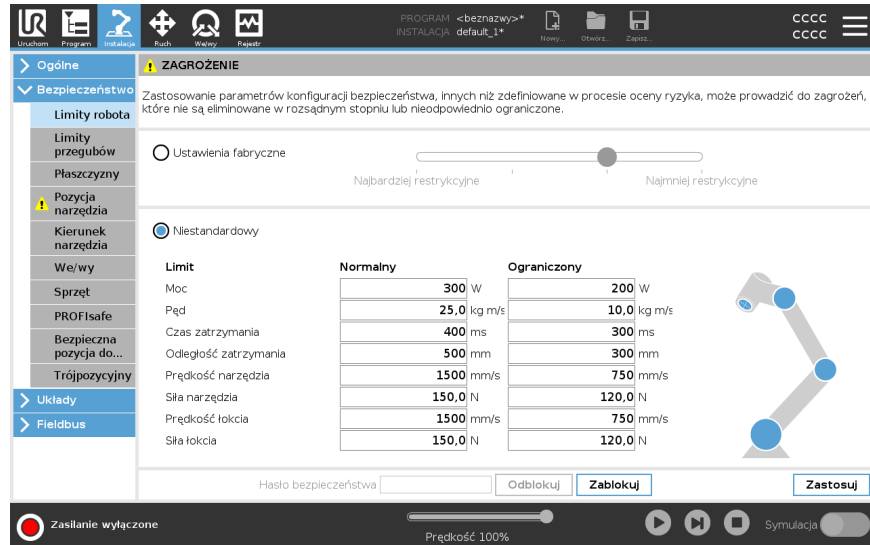

### INFORMACJA

Możesz powrócić do ustawień fabrycznych, aby zresetować wszystkie limity robota do ustawień domyślnych.

## 19.6.2. Limity przegubów

### Description

Funkcja limitów przegubów umożliwia ograniczenie ruchów poszczególnych przegubów robota w przestrzeni przegubów, np. pozycji obrotu oraz prędkości obrotu przegubu. Limity przegubów można również nazwać programowym ograniczaniem osi. Funkcja limitów przegubów ma opcje: **Prędkość maksymalna** i **Zakres pozycji**.





## 19.7. We/wy bezpieczeństwa

### Description

We/wy są podzielone między wejścia oraz wyjścia i dobrane w pary tak, że każda funkcja gwarantuje kategorię 3 i poziom działania we/wy d (PLd).

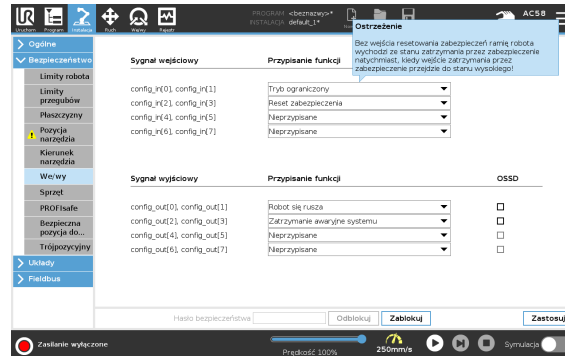

## Sygnaly wejściowe

Następujące funkcje bezpieczeństwa mogą być używane z sygnałami wejściowymi:

Zatrzymanie awaryjne systemu	To jest odpowiednik przycisku zatrzymania awaryjnego na sterowniku uczenia, zapewniający te same funkcje, o ile urządzenie jest zgodne z normą ISO 13850.
Ograniczony	Wszystkie limity bezpieczeństwa można zastosować, gdy robot korzysta z konfiguracji <b>normalnej</b> lub <b>ograniczonej</b> (patrz <a href="#">19.5 Tryby bezpieczeństwa oprogramowania na stronie 173</a> ). Po skonfigurowaniu niski sygnał wysyłany do wejść powoduje przejście systemu bezpieczeństwa do konfiguracji ograniczonej. Ramię robota wyhamowuje, aby zachować zgodność z parametrami trybu ograniczonego. System bezpieczeństwa zapewnia działanie robota w zakresie limitów trybu ograniczonego w czasie krótszym niż 0,5 s od wyzwolenia wejścia. Jeśli ramię robota nadal narusza którykolwiek z limitów trybu ograniczonego, uruchamiane jest zatrzymanie kategorii 0. Płaszczyzny wyzwalań również powodują przejście do konfiguracji ograniczonej. System bezpieczeństwa w ten sam sposób przechodzi do konfiguracji normalnej.
3-pozycyjne urządzenie włączające	W trybie ręcznym zewnętrzne 3-pozycyjne urządzenie włączające musi być wciśnięte i przytrzymane w pozycji środkowej, aby przesunąć robota. Jeśli używasz wbudowanego 3-pozycyjnego urządzenia włączającego, przycisk musi być naciśnięty i przytrzymany w pozycji środkowej, aby przesunąć robota.
Ruch swobodny na robocie	Możesz skonfigurować wejście ruchu swobodnego do włączania i używania trybu ruchu swobodnego bez naciskania przycisku ruchu swobodnego na standardowym sterowniku uczenia lub bez konieczności naciskania i przytrzymywania któregośkolwiek z przycisków na sterowniku uczenia z 3PE w pozycji lekkiego naciśnięcia. Patrz <a href="#">Aby użyć przycisku ruchu swobodnego na robocie w celu wykonania ruchu swobodnego ramieniem robota: na stronie 152</a> .

**Sygnaly wejściowe**

Tryb pracy	Po zdefiniowaniu tego wejścia można go używać do przełączania między <b>trybem automatycznym</b> a <b>trybem ręcznym</b> (patrz <a href="#">Tryb pracy na stronie 165</a> ).
Reset zabezpieczenia	Po zatrzymaniu przez zabezpieczenie to wyjście pozwala na utrzymanie stanu zatrzymania przez zabezpieczenie do czasu wyzwolenia resetowania.
Zatrzymanie Zabezpieczenia Trybu Automatycznego	Po skonfigurowaniu, Zatrzymanie Zabezpieczające Trybu Automatycznego wykonuje Zatrzymanie Zabezpieczające, gdy bolce wejściowe są niskie i TYLKO wtedy, gdy robot jest w trybie Automatycznym.

**OSTRZEŻENIE**

- Jeśli wyłączysz domyślne wejście resetowania zabezpieczenia, ramię robota nie będzie już zatrzymywane, gdy tylko wejście będzie wysokie. Program wstrzymany tylko przez Safeguard stop zostanie wznowiony.
- Podobnie jak w przypadku Resetowania Zabezpieczenia, jeśli domyślny Reset Zabezpieczenia Trybu Automatycznego jest wyłączony, ramię Robota nie jest już Zatrzymane Zabezpieczeniem, gdy wejście Zatrzymania Zabezpieczenia Trybu Automatycznego jest wysokie. Program wstrzymany tylko przez zatrzymanie trybu automatycznego zostaje wznowiony.

## Sygnaly wyjściowe

Możesz zastosować następujące funkcje bezpieczeństwa dla sygnałów wyjściowych. Wszystkie sygnały powracają do stanu niskiego po zakończeniu stanu, który wyzwolił sygnał wysoki:

Zatrzymanie awaryjne systemu	Sygnał jest <i>Niski</i> , gdy system bezpieczeństwa został wyzwolony do stanu Zatrzymania Awaryjnego przez wejście Zatrzymania Awaryjnego Robota lub Przycisk Zatrzymania Awaryjnego. Aby uniknąć zablokowania, po wyzwoleniu stanu zatrzymania awaryjnego przez wejście zatrzymania awaryjnego robota niski sygnał nie będzie wysyłany.
Robot się rusza	Sygnał wynosi <i>Niski</i> , jeśli robot się porusza, w przeciwnym razie wysoki.
Robot się nie zatrzymuje	Sygnał wynosi <i>High</i> , gdy robot jest zatrzymany lub w trakcie zatrzymywania z powodu zatrzymania awaryjnego lub zatrzymania bezpieczeństwa. W przeciwnym przypadku będzie w logicznym stanie niskim.
Ograniczony	Sygnał ma stan <i>niski</i> , gdy ramię robota używa parametrów ograniczonych lub wejście bezpieczeństwa skonfigurowano jako wejście sygnału trybu ograniczonego i sygnał ten jest aktualnie niski. W innych przypadkach stan sygnału jest wysoki.
Nie ograniczone	Jest to odwrotność trybu ograniczonego zdefiniowanego powyżej.
Bezpieczny dom	Sygnał wynosi <i>High</i> , jeśli ramię robota zostanie zatrzymane w skonfigurowanej bezpiecznej pozycji wyjściowej. W przeciwnym razie sygnał wynosi <i>Low</i> .



### INFORMACJA

Wszelkie maszyny zewnętrzne otrzymujące stan zatrzymania awaryjnego z robota poprzez wyjście zatrzymania awaryjnego systemu muszą być zgodne z normą ISO 13850. Jest to szczególnie konieczne w konfiguracjach, w których wejście Zatrzymania Awaryjnego Robota jest podłączone do zewnętrznego urządzenia Zatrzymania Awaryjnego. W takich przypadkach wyjście Zatrzymania Awaryjnego Systemu staje się wysokie po zwolnieniu zewnętrznego urządzenia Zatrzymania Awaryjnego. Oznacza to, że stan zatrzymania awaryjnego na maszynie zewnętrznej zostanie zresetowany bez konieczności ręcznego działania ze strony operatora robota. W związku z tym, aby zachować zgodność z normami bezpieczeństwa, maszyna zewnętrzna musi wymagać ręcznego działania w celu wznowienia.

## Sygnaly bezpieczeństwa OSSD

Sterownik można skonfigurować tak, aby wysyłał impulsy OSSD, gdy wyjście bezpieczeństwa jest nieaktywne/wysokie. Impulsy OSSD wykrywają zdolności skrzynki sterowniczej do aktywowania/obniżania wyjść bezpieczeństwa. Gdy impulsy OSSD są włączone dla wyjścia, co 32 ms generowany jest 1 ms niski impuls na wyjściu bezpieczeństwa. System bezpieczeństwa wykrywa, kiedy wyjście jest podłączone do zasilania i wyłącza robota.

Poniższa ilustracja przedstawia: czas między impulsami na kanale (32 ms), długość impulsu (1 ms) i czas od impulsu na jednym kanale do impulsu na drugim kanale (18 ms)

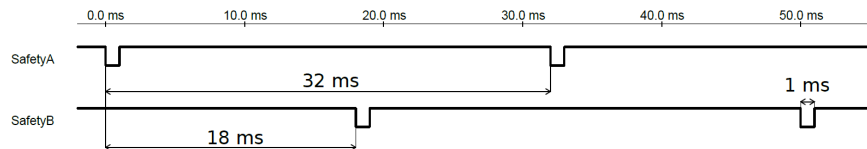

Aby włączyć impulsy OSSD dla wyjścia bezpieczeństwa

1. W nagłówku stuknij **Instalacja** i wybierz **Bezpieczeństwo**.
2. W obszarze **Bezpieczeństwo** wybierz **I/O**.
3. Na ekranie **We/Wy**, w obszarze **Sygnal wyjściowy**, zaznacz żądane pole wyboru OSSD. Musisz przypisać sygnał wyjściowy, aby włączyć pola wyboru OSSD.

## 19.8. Ograniczenia bezpieczeństwa oprogramowania

### Description



#### INFORMACJA

Konfigurowanie samolotów w całości opiera się na funkcjach. Zalecamy utworzenie i nazwanie wszystkich funkcji przed edycją konfiguracji bezpieczeństwa, ponieważ robot jest wyłączany po odblokowaniu zakładki bezpieczeństwa, a przenoszenie robota będzie niemożliwe.

Płaszczyzny bezpieczeństwa ograniczają przestrzeń roboczą robota. Możesz zdefiniować do ośmiu płaszczyzn bezpieczeństwa, ograniczając narzędzie robota i łokieć. Możesz również ograniczyć ruch łokcia dla każdej płaszczyzny bezpieczeństwa i wyłączyć, odznaczając pole wyboru. Przed skonfigurowaniem płaszczyzn bezpieczeństwa należy zdefiniować funkcję w instalacji robota (patrz [22.4 Konfiguracja we/wy na stronie 321](#)). Funkcję można następnie skopiować na ekran płaszczyzny bezpieczeństwa i skonfigurować.









#### OSTRZEŻENIE

Zdefiniowanie płaszczyzn bezpieczeństwa ogranicza wyłącznie sfery narzędzia oraz przegub łokciowy i nie stanowi limitu dla całego ramienia robota. Oznacza to, że określenie płaszczyzny bezpieczeństwa nie gwarantuje, że inne części ramienia robota będą przestrzegać tego ograniczenia.

## Tryby płaszczyzn bezpieczeństwa

Każdą płaszczyznę z **trybami** ograniczonymi można skonfigurować za pomocą ikon wymienionych poniżej.

	Wyłączone	Samolot bezpieczeństwa nigdy nie jest aktywny w tym stanie.
	Normalny	Gdy system bezpieczeństwa jest w trybie normalnym, normalna płaszczyzna jest aktywna i działa jako ścisłe ograniczenie pozycji.
	Ograniczony	Gdy system bezpieczeństwa jest w trybie zredukowanym, płaszczyzna w trybie zredukowanym jest aktywna i działa jako ścisłe ograniczenie pozycji.
	Normalny & Zredukowany	Gdy system bezpieczeństwa jest w trybie normalnym lub zredukowanym, płaszczyzna trybu normalnego i zredukowanego jest aktywna i działa jako ścisłe ograniczenie pozycji.
	Wyzwalacz trybu zredukowanego	Płaszczyzna bezpieczeństwa powoduje, że system bezpieczeństwa przełącza się w tryb zredukowany, jeśli narzędzie robota lub kolanko znajduje się poza nim.
	Pokaż	Naciśnięcie tej ikony ukrywa lub pokazuje płaszczyznę bezpieczeństwa w panelu graficznym.
	Usuń	Usuwa utworzoną płaszczyznę bezpieczeństwa. Nie ma akcji cofania/ponawiania. Jeśli samolot zostanie usunięty przez pomyłkę, należy go ponownie wykonać.
	Zmień nazwę	Naciśnięcie tej ikony umożliwia zmianę nazwy samolotu.

## Konfigurowanie płaszczyzn bezpieczeństwa

1. W nagłówku PolyScope stuknij **Instalacja**.
2. W menu bocznym po lewej stronie ekranu kliknij **Bezpieczeństwo** i wybierz **płaszczyzn..**
3. W prawym górnym rogu ekranu, w polu **Płaszczyzny**, stuknij **Dodaj płaszczyznę**.
4. W prawym dolnym rogu ekranu, w polu **Właściwości**, skonfiguruj **Nazwę**, **Kopiuj funkcję** i **Ograniczenia**.

## Funkcja kopiowania

W **Copy Feature** dostępne są tylko Undefined i Base. Możesz zresetować skonfigurowaną płaszczyznę bezpieczeństwa, wybierając **Niezdefiniowany**. Jeśli skopiowany obiekt zostanie zmodyfikowany na ekranie Obiekty, po prawej stronie tekstu Kopiuj obiekt pojawi się ikona ostrzeżenia. Oznacza to, że funkcja nie jest zsynchronizowana, tj. informacje na karcie nieruchomości nie są aktualizowane, aby odzwierciedlić modyfikacje, które mogły zostać wprowadzone do funkcji.

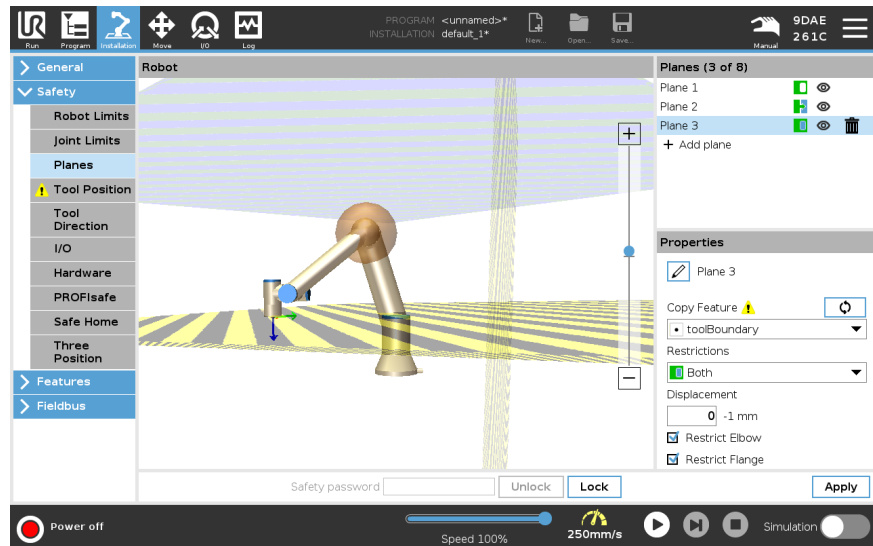

## Kody kolorów

<i>Szary</i>	Płaszczyzna jest skonfigurowana, ale wyłączona (A)
<i>Żółty &amp; Czarny</i>	Płaszczyzna normalna (B)
<i>Niebieski &amp; Zielony</i>	Płaszczyzna wyzwania (C)
<i>Czarna strzałka</i>	Strona płaszczyzny, po której może znajdować się narzędzie i/lub kolanko (dla płaszczyzn normalnych)
<i>Zielona strzałka</i>	Strona płaszczyzny, po której może znajdować się narzędzie i/lub kolanko (dla płaszczyzn wyzwalających)
<i>Szara strzałka</i>	Strona płaszczyzny, po której może znajdować się narzędzie i/lub kolanko (dla płaszczyzn wyłączonych)

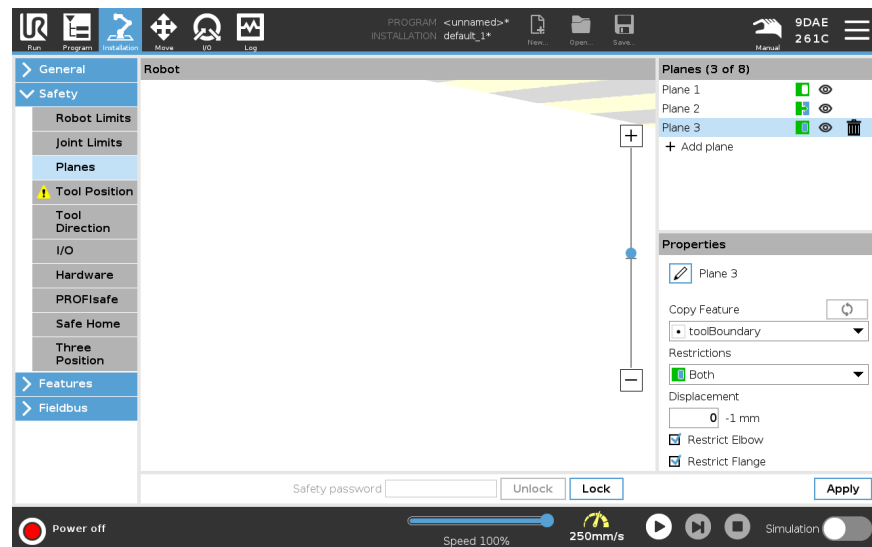

### Ograniczenie łokcia

Możesz włączyć **Restrict Elbow**, aby zapobiec przechodzeniu stawu łokciowego robota przez dowolną ze zdefiniowanych płaszczyzn. Aby przegub łokciowy mógł przekraczać płaszczyzny, należy wyłączyć tę funkcję. Średnica kuli ograniczającej łokieć jest różna w przypadku poszczególnych rozmiarów robota.

UR3e	0.1 m
UR5e	0.13 m
UR10e/UR16e	0.15 m
UR20/UR30	0.19 m

Informacje o konkretnym promieniu można znaleźć w pliku *urcontrol.conf* na robocie pod sekcją [Elbow].

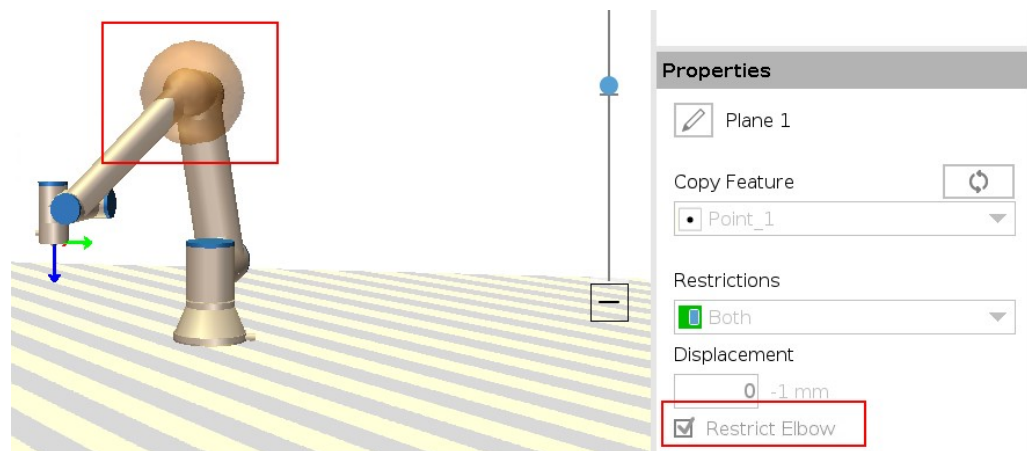

### Ograniczenie kołnierza narzędzia

Ograniczenie kołnierza narzędzia zapobiega przekroczeniu płaszczyzny bezpieczeństwa przez kołnierz narzędzia i zamocowane narzędzie. Gdy ograniczasz kołnierz narzędzia, obszar bez ograniczeń to obszar wewnątrz płaszczyzny bezpieczeństwa, w którym kołnierz narzędzia może normalnie pracować. Kołnierz narzędzia nie może przekroczyć obszaru ograniczonego, znajdującego się poza płaszczyznę bezpieczeństwa.

Usunięcie ograniczenia pozwala kołnierzowi narzędzia wyjść poza płaszczyznę bezpieczeństwa, do obszaru ograniczonego, podczas gdy zamocowane narzędzie pozostaje wewnątrz płaszczyzny bezpieczeństwa.

Możesz usunąć ograniczenie kołnierza narzędzia podczas pracy z dużym przesunięciem narzędzia. Pozwoli to na uzyskanie dodatkowego dystansu ruchu dla narzędzia.

Ograniczenie kołnierza narzędzia wymaga utworzenia funkcji płaszczyzny. (Patrz [22.13 Funkcje na stronie 336](#)). Funkcja płaszczyzny służy do ustawiania płaszczyzny bezpieczeństwa w ustawieniach bezpieczeństwa.

**Przykład  
dodawania funkcji  
bezpieczeństwa**

Przemieszczenie spowoduje przesunięcie płaszczyzny w kierunku dodatnim lub ujemnym wzdłuż płaszczyzny normalnej (osi Z funkcji płaszczyzny).  
Usuń zaznaczenie pola wyboru opcji Łokieć i Kołnierz narzędzia, aby nie powodowały one uruchomienia płaszczyzny bezpieczeństwa. Opcja Przegub łokciowy może pozostać zaznaczona, zgodnie z wymaganiami danej aplikacji.

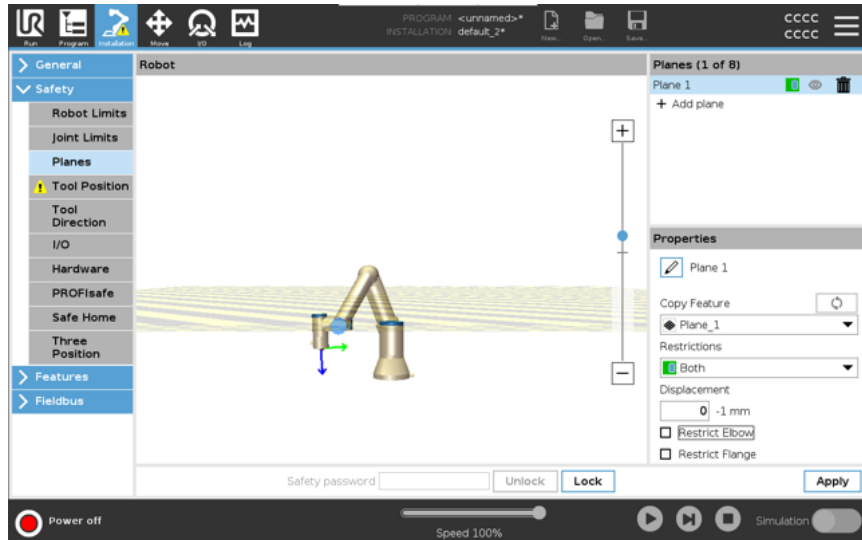

Nieograniczony kołnierz narzędzia może przekroczyć płaszczyznę bezpieczeństwa, nawet gdy nie jest zdefiniowane żadne narzędzie.  
Jeśli nie dodano żadnego narzędzia, ostrzeżenie na przycisku Pozycja narzędzia zachęca do prawidłowego zdefiniowania narzędzia.  
Pracując z nieograniczonym kołnierzem narzędzia i zdefiniowanym narzędziem masz pewność, że niebezpieczna część narzędzia nie może wyjść ponad i/lub poza określony obszar. Nieograniczony kołnierz narzędzia może być używany do wszelkich zastosowań, w których potrzebne są płaszczyzny bezpieczeństwa, takich jak spawanie lub montaż.

### Przykład ograniczenia kołnierza narzędzia

W tym przykładzie tworzona jest płaszczyzna X-Y z przesunięciem 300 mm wzdłuż dodatniej osi Z w stosunku do funkcji bazowej.

Oś Z płaszczyzny można traktować jako „skierowaną” w stronę ograniczonego obszaru.

Jeżeli płaszczyzna bezpieczeństwa jest wymagana np. na powierzchni stołu, obróć płaszczyznę o 3,142 rad lub 180° wokół osi X albo Y w taki sposób, aby ograniczony obszar znalazł się pod stołem.

(PORADA: zmień sposób wyświetlania obrotu z „Wektor obrotu [rad]” na „RPY[°]”).

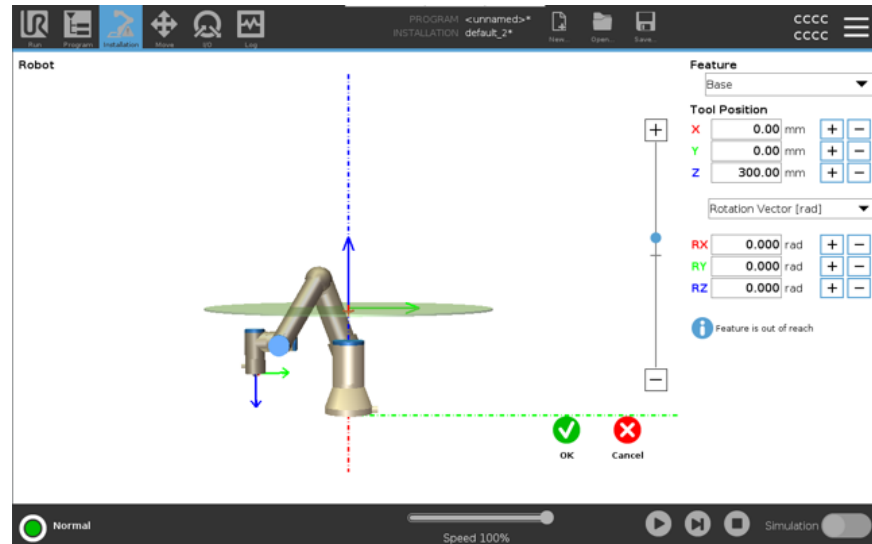

W razie potrzeby można później przesunąć płaszczyznę w dodatnim lub ujemnym kierunku Z w ustawieniach bezpieczeństwa.

Aby zaakceptować pozycję płaszczyzny, dotknij przycisku OK.

## 19.8.1. Ograniczenie kierunku narzędzia

### Description

Ekran Kierunek narzędzia może służyć do ograniczania kąta w kierunku, w jakim skierowane jest narzędzie. Limit jest określany za pomocą stożka o stałej orientacji względem podstawy ramienia robota. Gdy ramię robota porusza się, kierunek narzędzia zostaje ograniczony i pozostaje w zakresie określonego stożka. Kierunek domyślny narzędzia pokrywa się z osią Z kołnierza wyjściowego narzędzia. Można go dostosować poprzez określenie kątów pochylenia i przesunięcia. Przed skonfigurowaniem limitu należy zdefiniować punkt lub płaszczyznę w instalacji robota. Funkcję można następnie skopiować, a jej oś Z jest używana jako środek stożka wyznaczającego limit.



### INFORMACJA

Konfiguracja kierunku narzędzia opiera się na funkcjach. Zalecane jest utworzenie żądanych funkcji jeszcze przed edytowaniem konfiguracji bezpieczeństwa, ponieważ po odblokowaniu karty Bezpieczeństwo zasilanie ramienia robota zostaje wyłączone, uniemożliwiając zdefiniowanie nowych funkcji.

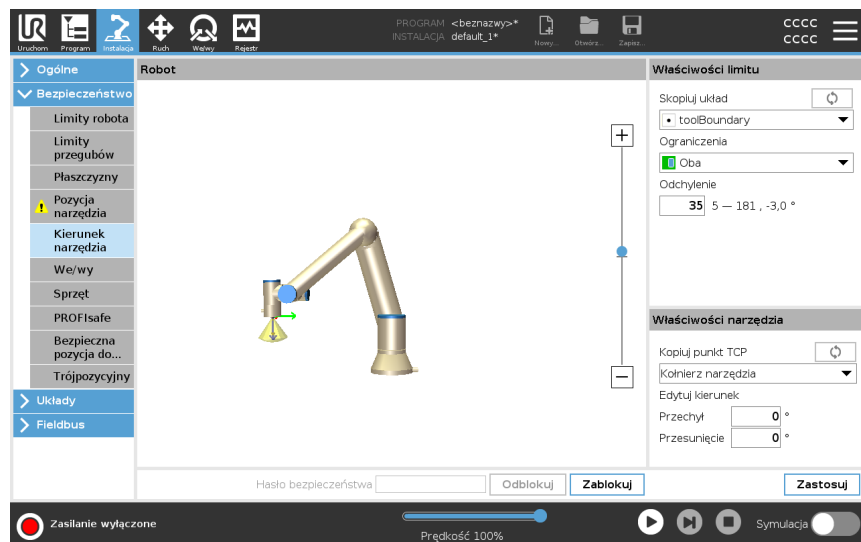

**Właściwości limitu**

Limit kierunku narzędzia ma trzy konfigurowalne właściwości:

1. **Środek stożka**: z menu rozwijanego można wybrać funkcję punktu lub płaszczyzny, aby określić środek stożka. Oś Z wybranej funkcji jest stosowana jako kierunek, wokół którego zostaje wypośrodkowany stożek.
2. **Kąt stożka**: można określić, o ile stopni robot może odchylić się względem środka.

Wyłączony limit kierunku narzędzia	Nigdy nieaktywny
Standardowy limit kierunku narzędzia	Aktywny tylko wtedy, gdy system bezpieczeństwa działa w <b>trybie normalnym</b>
Ograniczony limit kierunku narzędzia	Aktywny tylko wtedy, gdy system bezpieczeństwa działa w <b>trybie ograniczonym</b>
Normalny i ograniczony limit kierunku narzędzia	Aktywny, gdy system bezpieczeństwa działa w <b>trybie normalnym</b> lub <b>trybie ograniczonym</b> .

Wartości można przywrócić do ustawień domyślnych lub można cofnąć konfigurację kierunku narzędzia, ustawiając funkcję kopiowania z powrotem do wartości „Niezdefiniowane”.

**Właściwości narzędzia**

Narzędzie jest domyślnie skierowane w tą samą stronę co oś Z kołnierza wyjściowego narzędzia. Można to zmodyfikować, określając dwa kąty:

- **Kąt pochylenia**: liczba stopni, o którą należy pochylić oś Z kołnierza wyjściowego w stronę osi X kołnierza wyjściowego
- **Kąt przesunięcia**: liczba stopni, o którą należy obrócić oś przechyłaną Z wokół oryginalnej osi Z kołnierza wyjściowego.

Można również skopiować oś Z istniejącego punktu TCP, wybierając ten punkt TCP z rozwijanego menu.

## 19.8.2. Ograniczenie pozycji narzędzia

### Description

Ekran Pozycja narzędzia zapewnia większą kontrolę nad ograniczeniami narzędzi i/lub akcesoriów umieszczonych na końcu ramienia robota.

- **Robot** to miejsce, w którym można wizualizować swoje modyfikacje.
- **Narzędzie** to miejsce, w którym można zdefiniować i skonfigurować (maksymalnie dwa) narzędzia.
- **Tool\_1** jest domyślnym narzędziem zdefiniowanym z wartościami  $x=0,0$ ,  $y=0,0$ ,  $z=0,0$  i promieniem= $0,0$ . Wartości te reprezentują kołnierz narzędzia robota.

W obszarze Kopiuj TCP można również wybrać **Kołnierz narzędzia** i spowodować powrót wartości narzędzia do 0.

Sfera domyślna jest zdefiniowana na kołnierzu narzędzia.

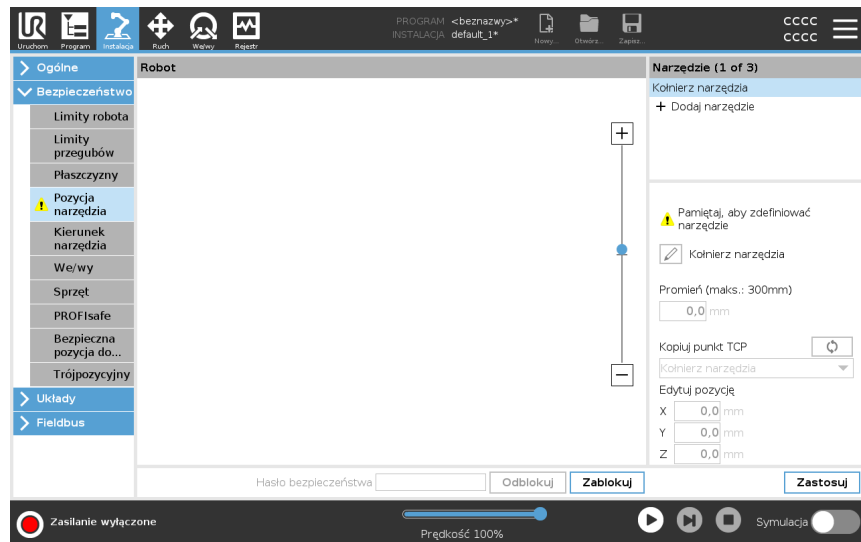

## Narzędzia zdefiniowane przez użytkownika

W przypadku narzędzi zdefiniowanych przez użytkownika użytkownik może zmienić:

- **Promień** pozwala zmienić promień sfery narzędzia. Promień jest brany pod uwagę podczas korzystania z płaszczyzn bezpieczeństwa. Gdy punkt w kuli przechodzi przez płaszczyznę wyzwalania trybu zredukowanego, robot przełącza się na *Tryb zredukowany*. System bezpieczeństwa zapobiega przekroczeniu płaszczyzny bezpieczeństwa przez każdy punkt sfery (patrz [19.8 Ograniczenia bezpieczeństwa oprogramowania na stronie 184](#)).
- **Pozycja**, aby zmienić pozycję narzędzia względem kołnierza narzędzia robota. Pozycja jest brana pod uwagę dla funkcji bezpieczeństwa prędkości narzędzia, siły narzędzia, odległości zatrzymania i płaszczyzn bezpieczeństwa.

Można użyć istniejącego punktu środkowego narzędzia jako podstawy do definiowania nowych pozycji narzędzia. Kopię istniejącego TCP, wstępnie zdefiniowaną w menu General (Ogólne), na ekranie TCP, można uzyskać w menu Tool Position (Pozycja narzędzia), na liście rozwijanej Copy TCP (Kopiuj TCP).

Gdy edytujesz lub dostosowujesz wartości w polach wejściowych **Edit Position (Pozycja edycji)**, nazwa TCP widoczna w menu rozwijanym zmienia się na **niestandardowe**, wskazując, że istnieje różnica między skopiowanym TCP a rzeczywistym wejściem limitu. Oryginalny TCP jest nadal dostępny na liście rozwijanej i można go ponownie wybrać, aby zmienić wartości z powrotem na pierwotną pozycję. Wybór w rozwijanym menu kopiowania TCP nie ma wpływu na nazwę narzędzia. Po zastosowaniu zmiany ekranu pozycji narzędzia, jeśli spróbujesz zmodyfikować skopiowany TCP na ekranie konfiguracji TCP, po prawej stronie tekstu kopiowania TCP pojawi się ikona ostrzeżenia. Oznacza to, że TCP nie jest zsynchronizowany, tj. informacje w polu właściwości nie są aktualizowane, aby odzwierciedlić modyfikacje, które mogły zostać wprowadzone do TCP. Punkt TCP można zsynchronizować, naciskając ikonę synchronizacji (patrz ).

TCP nie musi być zsynchronizowany, aby pomyślnie zdefiniować i używać narzędzia. Możesz zmienić nazwę narzędzia, naciskając zakładkę ołówka obok wyświetlanej nazwy narzędzia. Możesz również określić Promień z dozwolonym zakresem 0-300 mm. Limit pojawia się w okienku graficznym jako punkt lub kula w zależności od rozmiaru promienia.

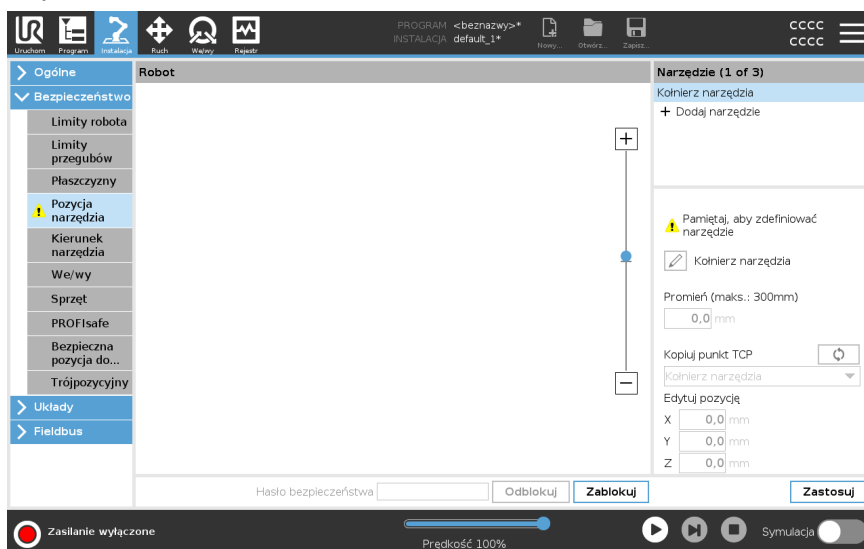

**Ostrzeżenie o pozycji narzędzia** Pozycję narzędzia należy ustawić w ustawieniach bezpieczeństwa, aby płaszczyzna bezpieczeństwa zadziałała poprawnie, gdy punkt TCP narzędzia zbliży się do płaszczyzny bezpieczeństwa.

Ostrzeżenie pozostaje w pozycji narzędzia, jeśli:

- Nie dodano nowego narzędzia w obszarze Kołnierz narzędzia.

Aby skonfigurować pozycję narzędzia

1. W nagłówku stuknij **Instalacja**.
2. Po lewej stronie ekranu, w obszarze Bezpieczeństwo, dotknij opcji **Pozycja narzędzia**.
3. Po prawej stronie ekranu wybierz opcję **Dodaj narzędzie**.
  - Nowo dodane narzędzie ma nazwę domyślną: **Narzędzie\_x**.
4. Dotknij przycisku edycji, aby zmienić nazwę **Narzędzie\_x** na łatwiej rozpoznawalną.
5. Należy edytować promień i pozycję, aby dopasować je do aktualnie używanego narzędzia lub skorzystać z menu rozwijanego Kopiuj punkt TCP i wybrać punkt TCP w obszarze Ogólne>Ustawienia punktu TCP, jeżeli taki punkt został zdefiniowany.

**Przykład ostrzeżenia o pozycji narzędzia**

W tym przykładzie ustawiono promień 0,8 mm i pozycję punktu TCP na XYZ [20, 0, 400] w milimetrach. Opcjonalnie możesz wybrać opcję „Kopiuj punkt TCP” za pomocą menu rozwijanego, jeśli punkt już ustawiono w obszarze ->Ogólne/Ustawienia TCP. Dotknij przycisku Zastosuj w prawym dolnym rogu ekranu, aby ukończyć ustawienia.

Ostrzeżenie na przycisku Pozycja narzędzia wskazuje, że narzędzie nie zostało dodane w obszarze Kołnierz narzędzia.

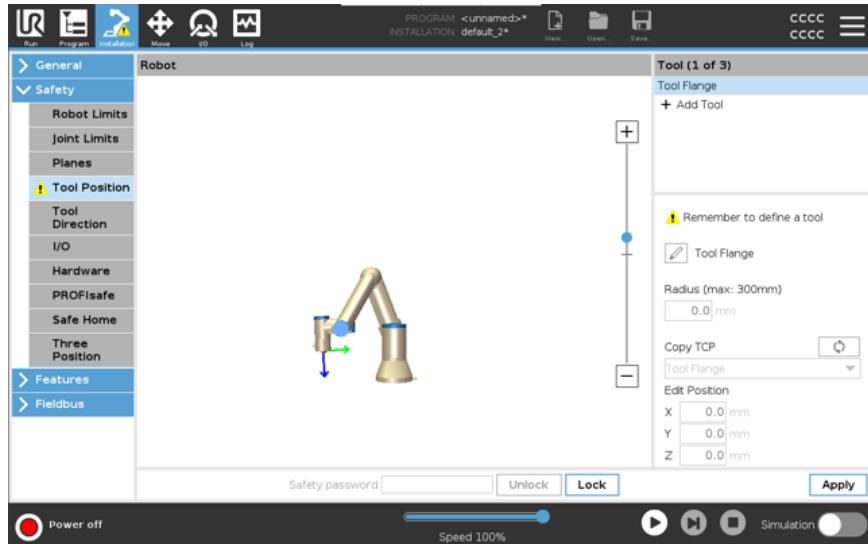

Przycisk Pozycja narzędzia bez ostrzeżenia wskazuje, że dodane zostało narzędzie (inne niż kołnierz narzędzia).

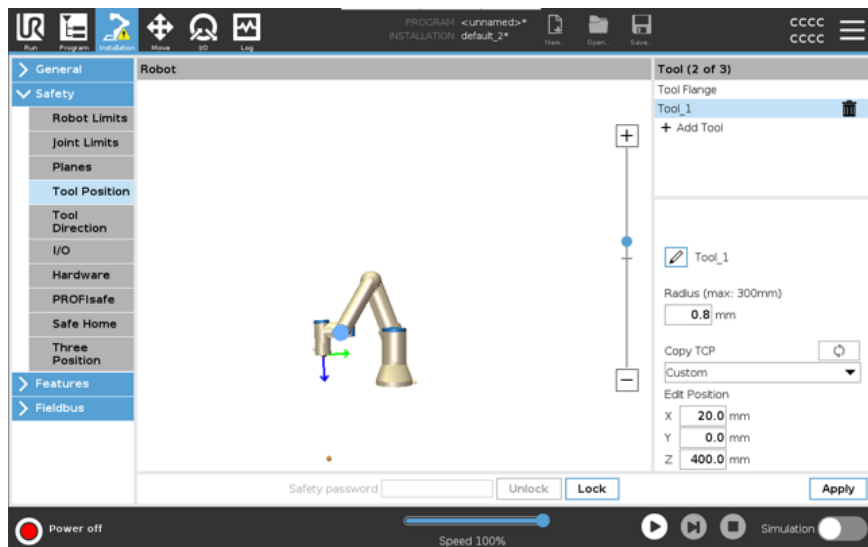

## 19.9. Bezpieczna pozycja początkowa

### Description

Bezpieczna pozycja początkowa to pozycja powrotu zdefiniowana w ramach zdefiniowanej przez użytkownika pozycji początkowej. We/wy bezpiecznej pozycji początkowej są aktywne, gdy ramię robota jest w bezpiecznej pozycji początkowej i zdefiniowano we/wy tej pozycji. Ramię robota jest w bezpiecznej pozycji początkowej, gdy pozycje przegubów odpowiadają określonym kątom przegubów lub ich wielokrotności 360 stopni. Wyjście bezpiecznej pozycji początkowej jest aktywne, gdy robot jest unieruchomiony w bezpiecznej pozycji początkowej.

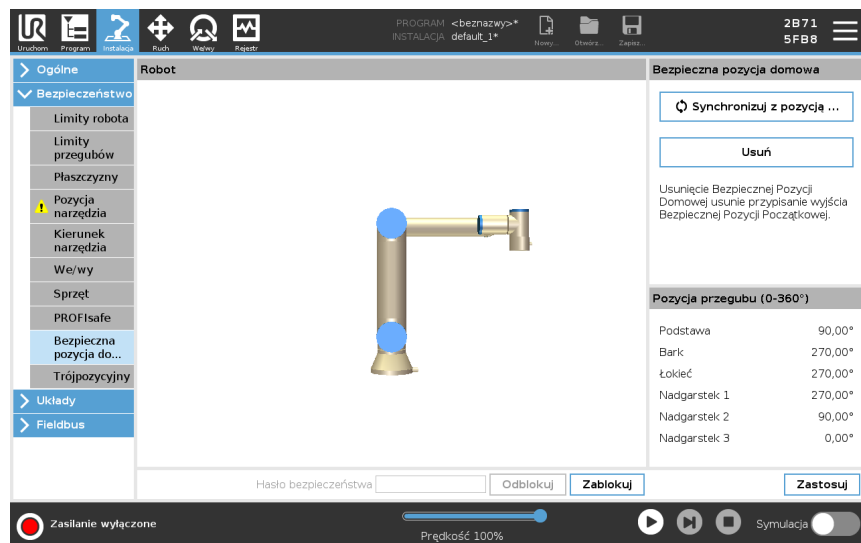

### Synchronizacja z pozycji początkowej

Aby wykonać synchronizację z pozycji początkowej

1. W górnym obszarze ekranu dotknąć przycisku **Instalacja**.
2. W menu bocznym po lewej stronie dotknąć opcji **Bezpieczeństwo** i wybrać pozycję **Bezpieczna pozycja początkowa**.
3. W obszarze **Bezpieczna pozycja początkowa** dotknąć przycisku **Synchronizacja z pozycji początkowej**.
4. Dotknąć przycisku **Zastosuj**, a następnie w wyświetlonym oknie dialogowym wybrać opcję **Zastosuj i uruchom ponownie**.

### Wyjście bezpiecznej pozycji początkowej

Bezpieczną pozycję początkową należy zdefiniować przed wyjściem bezpiecznej pozycji początkowej (patrz [19.7 We/wy bezpieczeństwa na stronie 179](#)).

**Definiowanie  
wyjścia  
bezpiecznej  
pozycji  
początkowej**

Aby zdefiniować wyjście bezpiecznej pozycji początkowej

1. W górnym obszarze ekranu dotknąć przycisku **Instalacja**.
2. W menu bocznym po lewej stronie ekranu, w obszarze **Bezpieczeństwo** wybrać pozycję **We/wy**.
3. Na ekranie We/wy sygnału wyjściowego, w obszarze Przepisanie funkcji wybrać z menu rozwijanego pozycję **Bezpieczna pozycja początkowa**.
4. Dotknąć przycisku **Zastosuj**, a następnie w wyświetlonym oknie dialogowym wybrać opcję **Zastosuj i uruchom ponownie**.

**Edytowanie  
bezpiecznej  
pozycji  
początkowej**

Aby edytować bezpieczną pozycję początkową

Edycja pozycji początkowej nie powoduje automatycznego zmodyfikowania wcześniej zdefiniowanej bezpiecznej pozycji początkowej. Dopóki wartości te nie są zsynchronizowane, węzeł programu pozycji początkowej nie jest zdefiniowany.

1. W górnym obszarze ekranu dotknąć przycisku **Instalacja**.
  2. W menu bocznym po lewej stronie ekranu, w obszarze **Ogólne** wybrać pozycję **Pozycja początkowa**.
  3. Dotknąć przycisku **Edytuj pozycję** i ustawić nową pozycję ramienia robota, a następnie dotknąć przycisku **OK**.
  4. W menu bocznym, w obszarze **Bezpieczeństwo** wybrać pozycję **Bezpieczna pozycja początkowa**. Hasło bezpieczeństwa jest niezbędne do **odblokowania** ustawień bezpieczeństwa (patrz [19.1 Ustawianie hasła bezpieczeństwa oprogramowania na stronie 169](#)).
  5. W obszarze **Bezpieczna pozycja początkowa** dotknąć przycisku **Synchronizacja z pozycji początkowej**
-

## 20. Karta uruchomienia

### Opis

Karta **Uruchom** umożliwia wykonywanie prostych operacji i monitorowanie stanu robota. Można ładować, odtwarzać, wstrzymywać i zatrzymywać program, a także monitorować zmienne. Karta Uruchom jest najprzydatniejsza, gdy program jest utworzony, a robot jest gotowy do pracy.

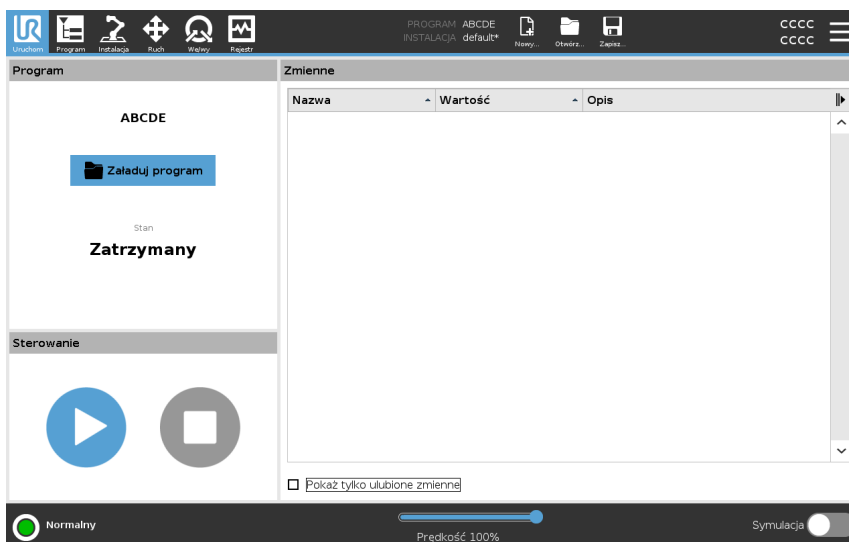

### Program

W okienku Program wyświetlana jest nazwa i status bieżącego programu.

### Aby załadować nowy program

1. W okienku Program dotknij pozycji **Zaladuj program**.
2. Wybierz z listy żądany program.
3. Dotknij przycisku **Otwórz**, aby załadować nowy program.  
Zmienne, jeśli są obecne, są wyświetlane podczas odtwarzania programu.

### Zmienne

W okienku Zmienne wyświetlana jest lista zmiennych. Zmienne są używane przez programy do przechowywania i aktualizowania wartości w czasie wykonywania.

- Zmienne programu należą do programów.
- Zmienne instalacji należą do instalacji, które mogą być współużytkowane przez różne programy. Tej samej instalacji można używać z wieloma programami.

Wszystkie zmienne programu i zmienne instalacji w programie są wyświetlane w okienku Zmienne w postaci listy zawierającej nazwę, wartość i opis zmiennej.

**Opisy zmiennych** Możesz dodać do zmiennych informacje, dodając opisy zmiennych w kolumnie Opis. Opisów zmiennych możesz używać, aby przekazać przeznaczenie zmiennej i/lub znaczenie jej wartości operatorom korzystającym z ekranu karty Uruchom i/lub innym programistom. Opisy zmiennych (jeśli są używane) mogą mieć maksymalnie 120 znaków i są wyświetlane w kolumnie Opis na liście zmiennych na ekranie karty Uruchom oraz na ekranie karty Zmienne.

### Ulubione zmienne

Wybrane zmienne można wyświetlić, korzystając z opcji **Pokaż tylko ulubione zmienne**.

Aby pokazać tylko ulubione zmienne

1. W obszarze Zmienne zaznacz pole **Pokaż tylko ulubione zmienne**.
2. Aby pokazać wszystkie zmienne, ponownie zaznacz pole **Pokaż tylko ulubione zmienne**.

Na karcie Uruchom nie można wyznaczyć ulubionych zmiennych, można je tylko wyświetlić. Wyznaczanie ulubionych zmiennych zależy od typu zmiennej.

Więcej informacji na temat zmiennych programu – patrz [21.2.4 Karta zmiennych na stronie 217](#).

Więcej informacji na temat zmiennych instalacji – patrz [22.5 Zmienne instalacji na stronie 324](#)

### Aby wyznaczyć ulubione zmienne programu

1. W górnym obszarze ekranu dotknij przycisku **Program**.  
Lista zmiennych znajduje się w obszarze **Konfiguracja zmiennych**.
2. Wybierz żądane zmienne.
3. Zaznacz pole **Ulubiona zmienna**.
4. Dotknij przycisku **Uruchom**, aby powrócić do wyświetlania zmiennych.



### Aby wyznaczyć ulubione zmienne instalacji

1. W górnym obszarze ekranu dotknij przycisku **Instalacja**.
2. W obszarze Ogólne wybierz opcję **Zmienne**.  
Lista zmiennych jest wyświetlana w obszarze **Zmienne instalacji**.
3. Wybierz żądane zmienne.
4. Zaznacz pole **Ulubiona zmienna**.
5. Dotknij przycisku **Uruchom**, aby powrócić do wyświetlania zmiennych.

### Zwiń/rozwiń kolumnę Opis

Opis zmiennej zajmuje wiele wierszy, aby w razie potrzeby zmieścić się w szerokości kolumny Opis. Za pomocą przycisków widniejących poniżej można także zwiąć i rozwijać kolumnę Opis.

Aby zwinąć/rozwinąć kolumnę Opis

1. Dotknij opcji , aby zwinąć kolumnę Opis.
2. Dotknij opcji , aby rozwinąć kolumnę Opis.

### Zwinięta kolumna Opis

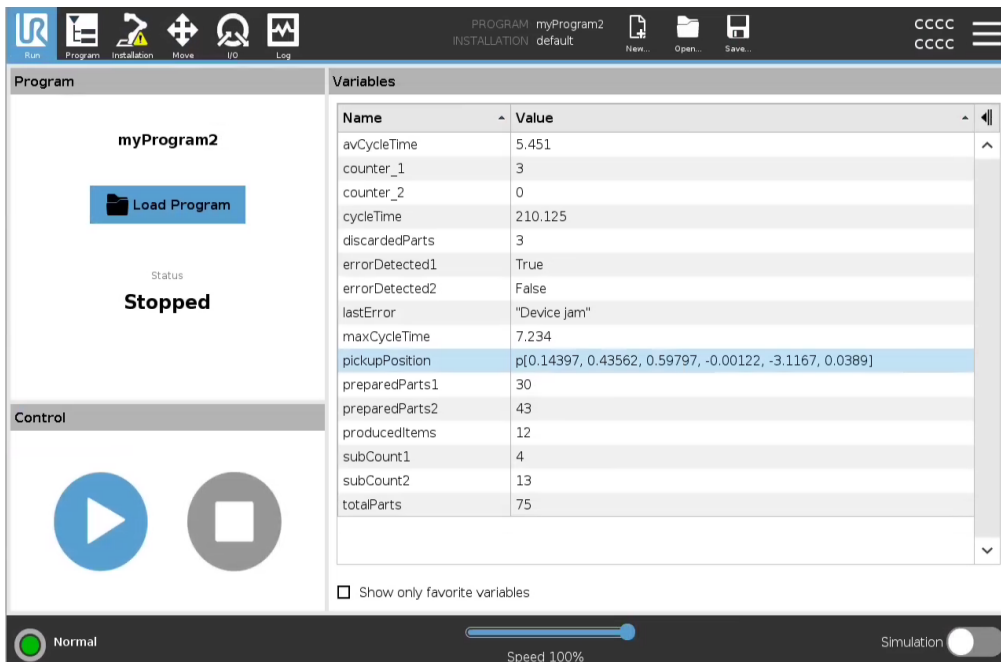

The screenshot shows the 'Variables' table in the software interface. The 'Description' column is collapsed, showing only the 'Name' and 'Value' columns. The status of the program is 'Stopped'.

Name	Value
avCycleTime	5.451
counter_1	3
counter_2	0
cycleTime	210.125
discardedParts	3
errorDetected1	True
errorDetected2	False
lastError	"Device jam"
maxCycleTime	7.234
pickupPosition	p(0.14397, 0.43562, 0.59797, -0.00122, -3.1167, 0.0389)
preparedParts1	30
preparedParts2	43
producedItems	12
subCount1	4
subCount2	13
totalParts	75

### Rozwinięta kolumna Opis

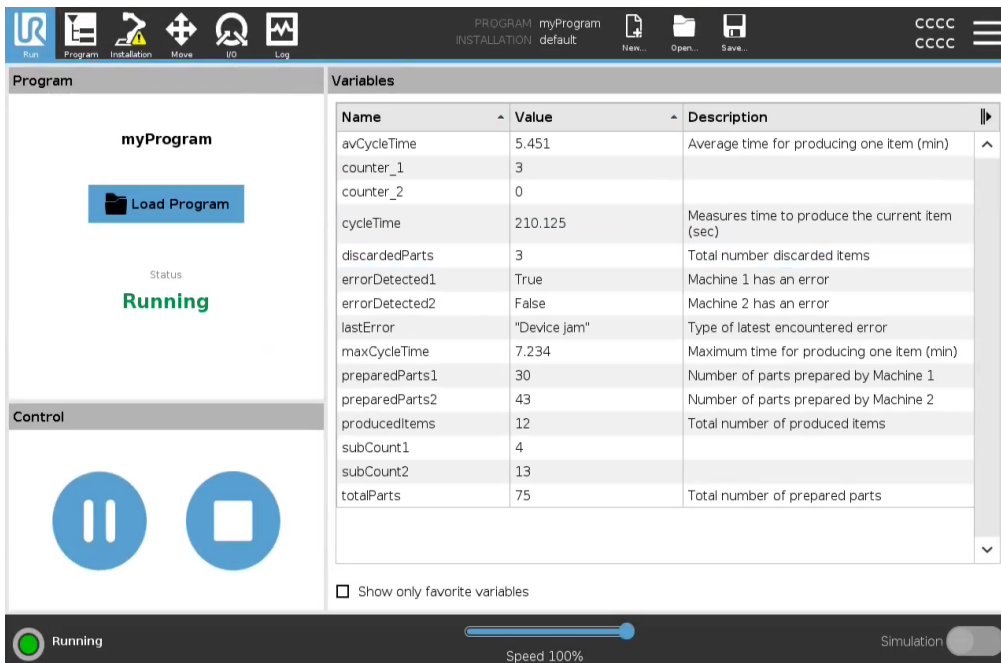





The screenshot shows the 'Variables' table in the software interface. The 'Description' column is expanded, showing the name, value, and description for each variable. The status of the program is 'Running'.

Name	Value	Description
avCycleTime	5.451	Average time for producing one item (min)
counter_1	3	
counter_2	0	
cycleTime	210.125	Measures time to produce the current item (sec)
discardedParts	3	Total number discarded items
errorDetected1	True	Machine 1 has an error
errorDetected2	False	Machine 2 has an error
lastError	"Device jam"	Type of latest encountered error
maxCycleTime	7.234	Maximum time for producing one item (min)
preparedParts1	30	Number of parts prepared by Machine 1
preparedParts2	43	Number of parts prepared by Machine 2
producedItems	12	Total number of produced items
subCount1	4	
subCount2	13	
totalParts	75	Total number of prepared parts

**Sterowanie**

Okienko Sterowanie umożliwia sterowanie uruchomionym programem. Możesz odtwarzać i zatrzymywać lub wstrzymywać i wznowiać program, używając przycisków wymienionych w poniższej tabeli:

- Przycisk Odtwarzaj, przycisk Pauza i przycisk Wznów są połączone.
- Gdy program zostanie uruchomiony, przycisk Odtwarzaj zmienia się w przycisk Pauza.
- Przycisk Pauza zmienia się w przycisk Wznów.

Przycisk		Działanie
Play		Aby odtworzyć program 1. W obszarze Sterowanie dotknij przycisku <b>Odtwarzaj</b> , aby rozpocząć uruchamianie programu od początku.
Wznów		Aby wznowić wstrzymany program 1. Dotknij przycisku <b>Wznów</b> , aby kontynuować działanie wstrzymanego programu.
Zatrzymaj		Aby zatrzymać program 1. Dotknij przycisku <b>Zatrzymaj</b> , aby zatrzymać uruchomiony program. Nie można wznowić zatrzymanego programu. Możesz dotknąć przycisku <b>Odtwarzaj</b> , aby ponownie uruchomić program.
Przerwa		Aby wstrzymać program 1. Dotknij przycisku <b>Pauza</b> , aby wstrzymać program w określonym punkcie. Wstrzymany program można wznowić.

## 20.1. Przesuń robota do pozycji

### Opis

Przejdź do ekranu **Przesuń robota do pozycji**, jeśli ramię robota musi przesunąć się do określonej pozycji początkowej przed uruchomieniem programu lub ramię robota przesuwa się do punktu orientacyjnego w trakcie modyfikowania programu.

W przypadkach, gdy nie można przesunąć ramienia robota do zaprogramowanej pozycji początkowej za pomocą ekranu **Przesuń robota do pozycji** przesuwa się ono do pierwszego punktu orientacyjnego w drzewie programu.

Ramię robota może przesunąć się do nieprawidłowej pozycji, jeśli:

- Pozycja funkcji TCP lub pozycja punktu orientacyjnego pierwszego ruchu została zmieniona podczas wykonywania programu przed wykonaniem pierwszego ruchu.
- Pierwszy punkt orientacyjny jest wewnątrz węzła drzewa programu Jeśli lub Przełącz.

### Przejdźcie do ekranu Przesuń robota do pozycji

1. Dotknij karty Uruchom w nagłówku.
2. W **dolnym obszarze ekranu** dotknij przycisku **Odtwarzaj** aby przejść do ekranu **Przesuń robota do pozycji**.
3. Postępuj zgodnie z instrukcjami wyświetlanymi na ekranie, aby wejść w interakcję z animacją i prawdziwym robotem.

### Przesuń robota do

Przytrzymać przycisk **Przesuń robota do**, aby przesunąć ramię robota do pozycji początkowej. Animowane ramię robota wyświetlane na ekranie przedstawia żądany ruch, który ma zostać wykonany.



#### INFORMACJA

Kolizje mogą spowodować uszkodzenie robota lub innego wyposażenia. Animację należy porównać z pozycją prawdziwego ramienia robota w celu sprawdzenia, czy ramię może bezpiecznie wykonać ruch bez kolizji z żadnymi przeszkodami.

### Ręczny

Dotknij przycisku **Ręcznie** aby przejść do ekranu **Ruch**, na którym można przesunąć ramię robota, używając strzałek Porusz narzędzie i/lub konfigurując współrzędne pozycji narzędzia i pozycji przegubu.

## 20.2. Program

**Opis** Pole **Program** zawiera nazwę programu załadowanego do robota oraz jego bieżący stan. Można dotknąć karty **Załaduj program**, aby załadować inny program.

## 20.3. Zmienne

**Opis** Program robota może używać zmiennych do zapisywania i aktualizowania różnych wartości podczas wykonywania. Dostępne są zmienne z poniższej tabeli:

Zmienne instalacji	Te zmienne mogą być używane przez wiele programów, a ich nazwy i wartości są powiązane z instalacją robota. Zmienne instalacji zachowują swoje wartości także po ponownym uruchomieniu robota i skrzynki sterowniczej.
Zwykłe zmienne programu	Te zmienne są dostępne wyłącznie dla wykonywanego programu, a ich wartości są tracone od razu po zatrzymaniu programu.

**Pokazywanie punktów orientacyjnych** umożliwi programowi robota używanie zmiennych skryptu do przechowywania informacji o punktach orientacyjnych. Można zaznaczyć pole wyboru **Wyświetl punkty orientacyjne** na karcie **Zmienne**, aby wyświetlić zmienne skryptu na liście zmiennych.

### Dostępne akcje wyjścia

logiczna	Zmienna logiczna, której wartość to <b>Prawda</b> albo <b>Fałsz</b> .
całk.	Liczba całkowita z zakresu od $-2147483648$ do $2147483647$ (32 bity).
zm.przec.	Liczba zmiennoprzecinkowa (dziesiętna) (32 bity).
ciąg	Ciąg znaków.
pozycja	Wektor opisujący lokalizację i orientację w przestrzeni kartezjańskiej. Jest to połączenie promienia wodzącego ( $x$ , $y$ , $z$ ) i wektora obrotu ( $rx$ , $ry$ , $rz$ ) określającego orientację, z zapisem $p[x, y, z, rx, ry, rz]$ .
lista	Ciąg zmiennych.

# 21. Karta Program

## Opis

Na karcie Program tworzy się i edytuje programy robota. Są dwa główne obszary:

- Lewa strona zawiera węzły programu, które można dodać do programu robota. Można skorzystać z menu rozwijanych Podstawowe, Zaawansowane i Szablony po lewej stronie.
- Prawa strona zawiera konfigurację węzłów programu, które można dodać do programu.

Możesz użyć opcji Polecenie, Grafika i Zmienne.

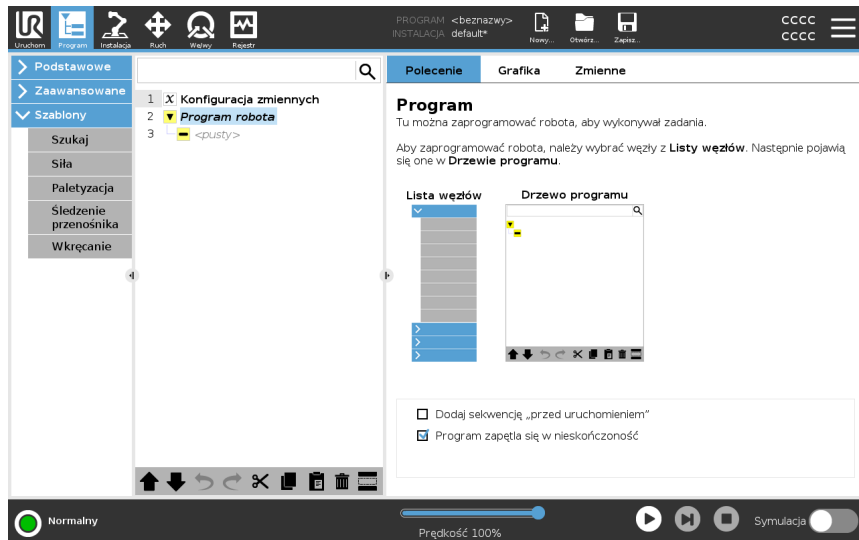

## Drzewo programu

Drzewo programu jest budowane w miarę dodawania węzłów programu do programu. Możesz użyć karty Polecenie, aby skonfigurować funkcjonalność dodawanych węzłów programu.

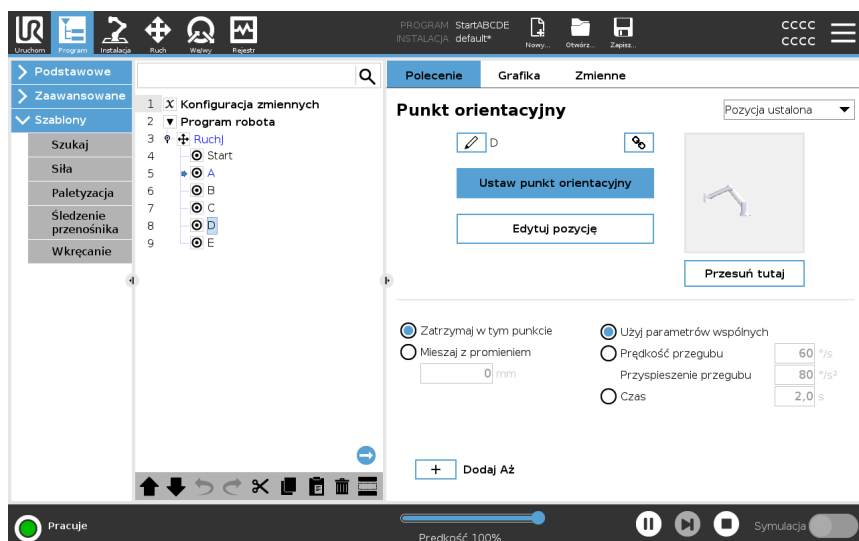

### Dodawanie węzłów programu

- Nie można uruchomić pustego drzewa programów ani programu zawierającego nieprawidłowo skonfigurowane węzły programu.
- Nieprawidłowo skonfigurowane węzły programu są wyróżnione kolorem żółtym.
- Prawidłowo skonfigurowane węzły programu są wyróżnione kolorem białym.

### Wskazanie wykonywania programu

Programy robota są często dość długie, więc aby zobaczyć przepływ programu robota, możesz sprawdzić, który węzeł programu jest aktywny.

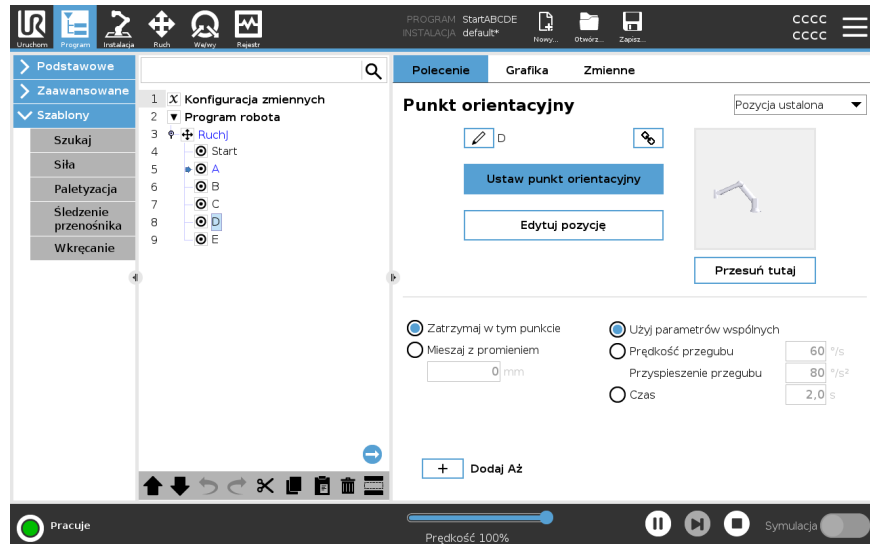

Podczas wykonywania programu aktualnie wykonywany węzeł jest oznaczony małą ikoną obok węzła.

Tor wykonania jest wyróżniony kolorem niebieskim. ➡

Naciśnięcie ikony w narożniku programu umożliwi mu śledzenie wykonywanego polecenia. ➡

### Przycisk wyszukiwania

Można także wyszukać określone polecenie / węzeł programu. Jest to przydatne, gdy masz długi program z wieloma różnymi węzłami programu.

## 21.1. Konfiguracja programu robota

### Opis

Użyj opcji Konfiguracja programu robota, aby utworzyć konfigurację całego programu robota.

Tego typu konfiguracja nie wpływa na poszczególne węzły programu, tylko na cały program robota.

Możesz na przykład wykonać następujące czynności:

- Dodać instrukcje, które mają być wykonywane przed uruchomieniem programu robota.
- Ustawić początkową wartość zmiennej do uruchamiania programu.
- Sprawdzić, że program będzie się zapętlał bez końca.

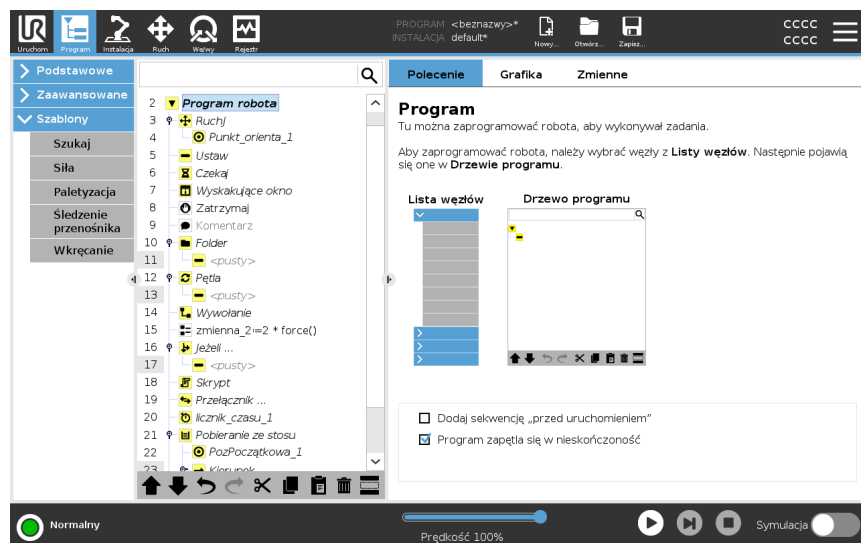

### Dodaj sekwencję „przed uruchomieniem”

Zaznacz to pole wyboru, aby dodać instrukcje lub węzły programu, które są wykonywane przed rozpoczęciem programu głównego. Węzły te są wykonywane tylko raz, mimo że program robota jest ustawiony na zapętlenie bez końca.

### Zapętla program w nieskończoność

Zaznacz to pole wyboru, aby program mógł rozpocząć się ponownie po osiągnięciu końca programu.

### Przykład

Możesz inicjować chwytaki, ustawiać robota w pozycji „początkowej” lub resetować sygnały do i ze źródeł zewnętrznych.

**Ustaw początkową wartość zmiennej**

Zaznacz to pole, aby ustawić początkowe wartości zmiennych programu.

1. Wybierz zmienną z listy rozwijanej lub użyj pola selektora zmiennej.
2. Należy wprowadzić wyrażenie dla tej zmiennej. Wyrażenie to służy do konfigurowania wartości zmiennej na początku programu.
3. Można zaznaczyć pole wyboru **Zachowaj wartość z poprzedniego przebiegu**, aby zainicjować zmienną przy użyciu wartości wskazanej na karcie **Zmienne** (patrz [21.2.4 Karta zmiennych na stronie 217](#)).  
Pozwala to zmiennym zachować ich wartości między wykonaniami programu. Zmienna pobiera wartość z wyrażenia, jeśli program zostanie uruchomiony po raz pierwszy lub jeśli karta wartości zostanie wyczyszczona.

Zmienną można usunąć z programu, ustawiając jej nazwę jako pustą (same spacje).

---









## 21.2. Pasek narzędzi drzewa programu

### Opis

Możesz pracować z węzłami programu, które zostały dodane do drzewa programu, używając ikon znajdujących się u dołu drzewa programu.

### Ikony na pasku narzędzi Drzewo programów

Do modyfikacji drzewa programu służy pasek narzędzi umieszczony u podstawy drzewa programu.

Cofnij i Ponów		umożliwia cofanie i ponawianie zmian poleceń.
Przesuń w górę i Przesuń w dół		zmienia położenie węzła.
Wytnij		pozwała wyciąć węzeł i użyć go dla innej akcji (np. wkleić go w innym miejscu drzewa programu).
Kopiuj		pozwała skopiować węzeł i użyć go dla innej akcji (np. wkleić go w innym miejscu drzewa programu).
Wklej		służy do wklejania uprzednio wyciętego lub skopiowanego węzła.
Usuń		powoduje usunięcie węzła z drzewa programu.
Zablokuj		umożliwia pominięcie określonych węzłów w drzewie programu.
Przycisk wyszukiwania		umożliwia wyszukiwanie w drzewie programu. Dotknij ikony ✕, aby wyjść z trybu wyszukiwania.

## 21.2.1. Konfiguracja zmiennych

### Opis

Konfiguracja zmiennych jest zawsze pierwszym węzłem w drzewie programu. W okienku Konfiguracja zmiennych można nadawać nazwy i edytować zmienne programu oraz oznaczać je jako ulubione. Wyznaczenie ulubionej zmiennej powoduje jej wyświetlenie w okienku Zmienna na karcie Program oraz na karcie Urucho.

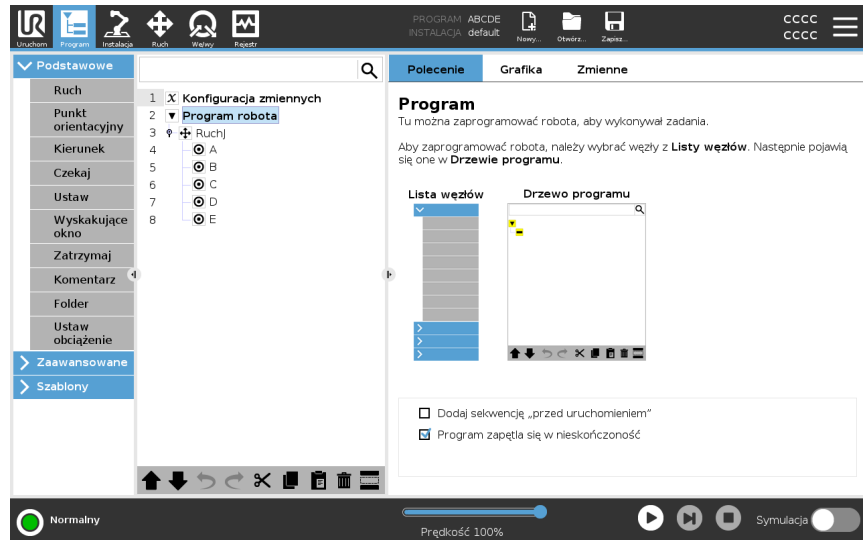

### Aby wyznaczyć zmienną programu jako ulubioną

1. W górnym obszarze ekranu dotknąć przycisku **Program**.
2. W obszarze Konfiguracja zmiennych wybierz zmienną.
3. Zaznacz pole **Ulubiona zmienna**, aby wyznaczyć wybraną zmienną jako ulubioną.

### Edycja zmiennych programu

Edycja zmiennych programu obejmuje nadawanie nazw, opisywanie i ustawienie wartości początkowej za pomocą wyrażenia.

### Aby nadać nazwę zmiennej programu

1. W obszarze Konfiguracja zmiennych wybierz zmienną.
2. Zaznacz pole **Nazwa**.
3. Wpisz nazwę za pomocą wyświetlonej klawiatury ekranowej.

### Aby opisać zmienną programu

1. W obszarze Konfiguracja zmiennych wybierz zmienną.
2. Zaznacz pole **Opis**.
3. Wpisz opis za pomocą wyświetlonej klawiatury ekranowej.

### Aby ustawić wyrażenie zmiennej programu

1. W obszarze Konfiguracja zmiennych wybierz zmienną.
2. Zaznacz pole **Wyrażenie**.
3. Wpisz wyrażenie za pomocą wyświetlonej klawiatury ekranowej.

---

**Wartość początkowa**

Wartość początkowa to pierwsza wartość, którą przypisujesz zmiennej programu, gdy uruchamiasz program.

Możesz zaznaczyć pole **Zachowaj wartość z poprzedniego przebiegu**, aby zastąpić wartość początkową wartością z poprzednio uruchomionego programu. Wartość początkowa zostanie jednak przywrócona w razie załadowania nowego programu po użyciu wartości z poprzednio uruchomionego programu.

---

## 21.2.2. Karta poleceń

### Opis

Karta Polecenie zawiera opcje konfiguracji wybranego węzła programu. Te opcje konfiguracji znajdują się na karcie Polecenia po prawej stronie ekranu. Okienko karty Polecenie zmienia się po wybraniu każdego innego węzła programu, po lewej stronie ekranu.

Poniżej podano przykłady różnych poleceń.

### Ruch

Polecenie Ruch jest jednym z najczęściej używanych poleceń w interfejsie PolyScope. Tutaj widać, że wybrane jest polecenie RuchJ. Widoczne są inne informacje, takie jak punkt TCP, prędkość przegubu i przyspieszenie przegubu.

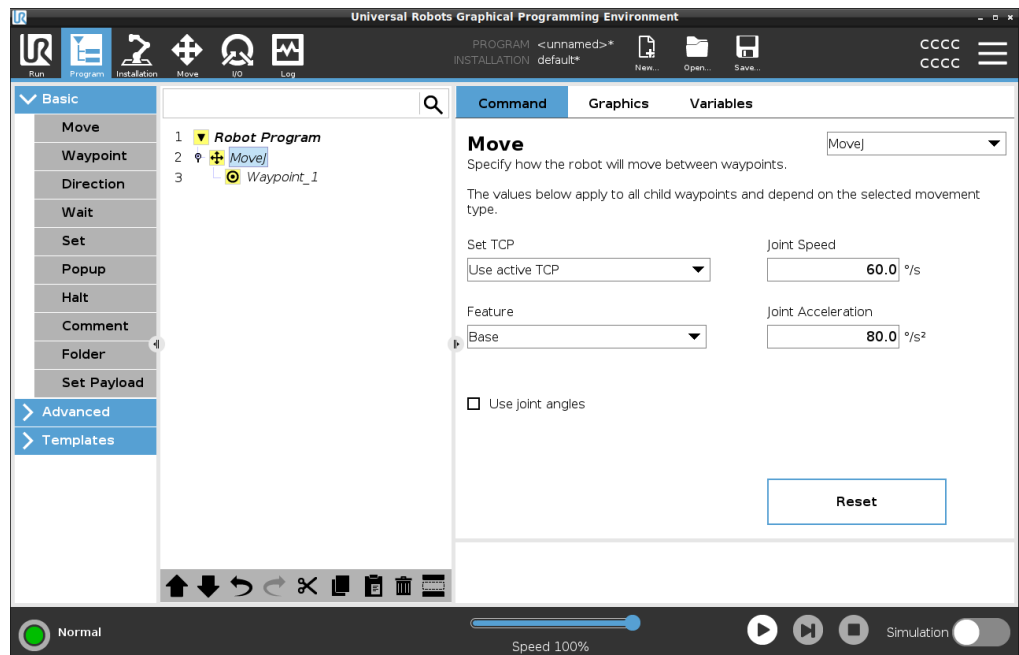

### Przykład

Polecenie Ruch steruje ruchem robota za pomocą punktów orientacyjnych. Możesz także użyć poleceń Ruch, aby ustawić przyspieszenie i prędkość ruchu ramienia robota między punktami orientacyjnymi.

## Czekaj

Polecenia Czekaj można użyć, aby program robota czekał na sygnał z czujnika podłączonego do skrzynki sterowniczej.

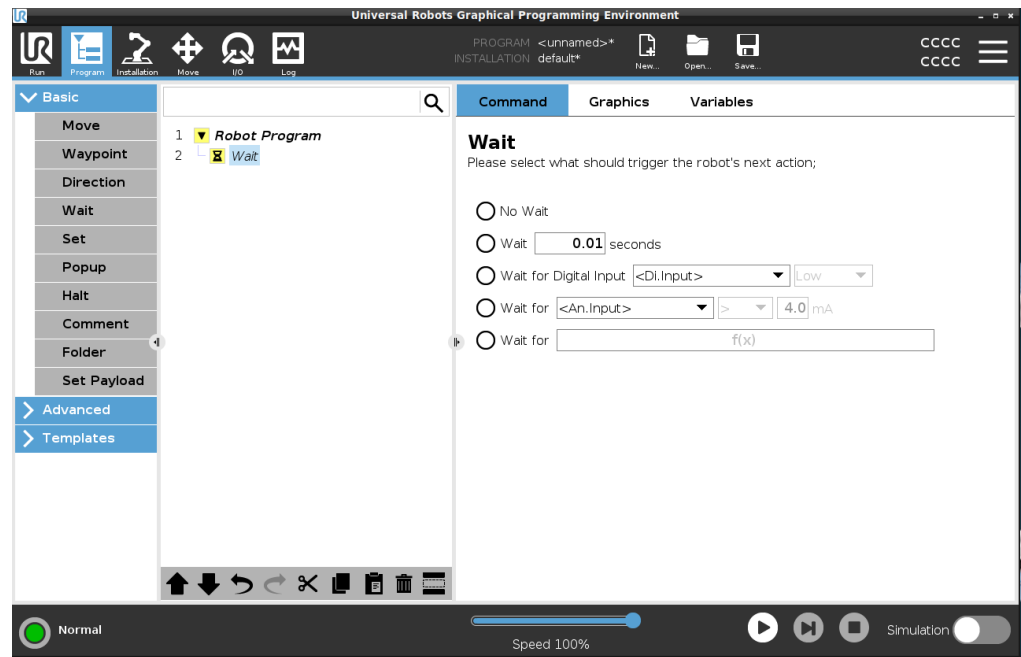

## Paletyzowanie

Można użyć szablonu paletyzacji, aby szybko utworzyć program paletyzacji. Ten sam program paletyzacji jest również używany do tworzenia programu depaletyzacji.

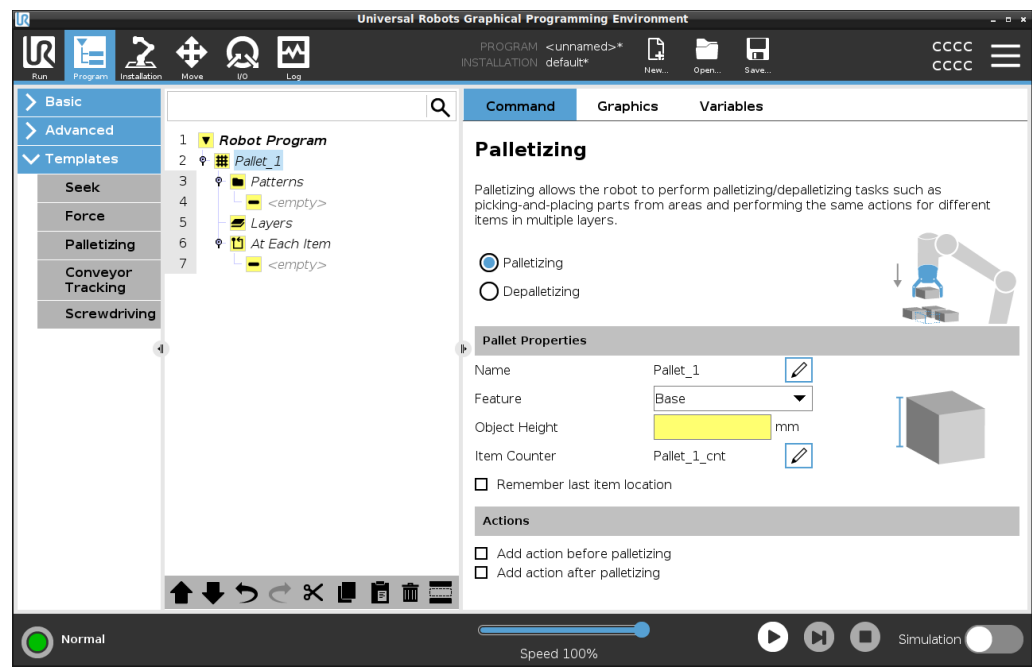

## Instrukcja warunkowa if

Umożliwia dodanie warunków „Jeżeli”, „Inaczej” i „InaczejJeżeli” do programu robota.

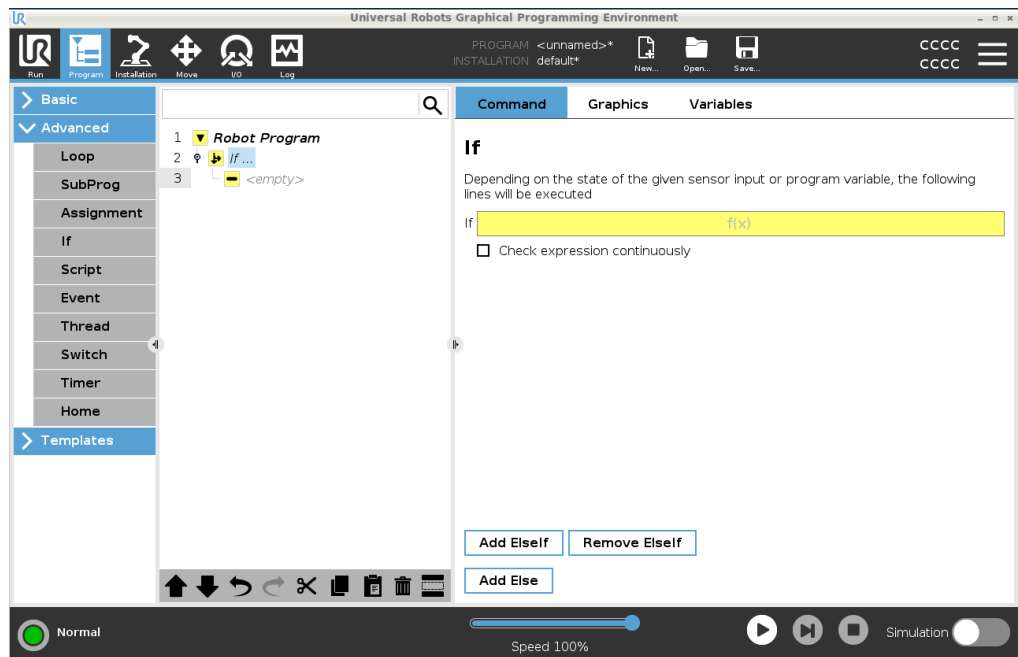

## Przykład

Możesz użyć polecenia Jeżeli, aby utworzyć dwa różne wyniki dla programu robota.

## 21.2.3. Karta Urządzenie graficzne

### Opis

Karta Grafika zapewnia graficzne przedstawienie uruchomionego programu. Przyciski w prawym górnym rogu okienka karty Grafika umożliwiają wyłączenie różnych elementów graficznych w widoku 3D.

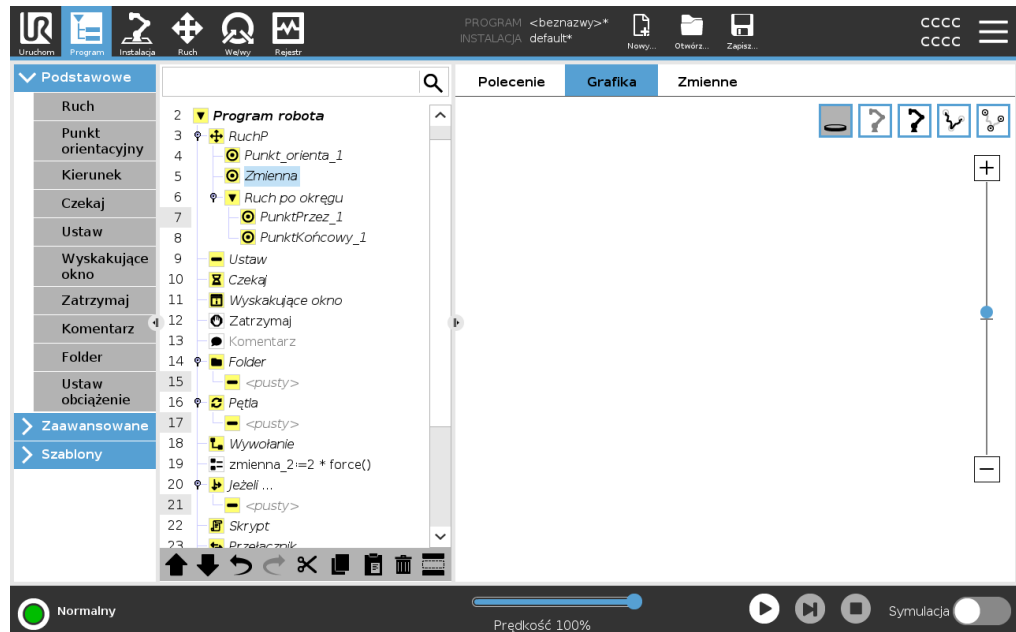

Rysunek 3D ramienia robota pokazuje bieżącą pozycję ramienia robota. Cięń ramienia robota pokazuje planowany tor ramienia robota, która ma doprowadzić do punktu orientacyjnego wybranego w lewej części ekranu.

Ścieżka punktu TCP jest pokazana w widoku 3D w następujący sposób:

- Segmenty ruchu są czarne.
- Segmenty mieszania (przejścia między odcinkami ruchu) są zielone.
- Zielone punkty podają pozycje punktu centralnego narzędzia dla każdego z punktów orientacyjnych w programie.

### Płaszczyzny

Płaszczyzna to granica, która ogranicza ruch punktu TCP. Płaszczyzna może również ograniczać ruch narzędzia.

Gdy TCP lub narzędzie zbliży się do płaszczyzny, w okienku pojawia się przedstawienie 3D płaszczyzny.

- Można powiększyć widok 3D, aby uzyskać lepszy widok ramienia robota, punktu TCP lub narzędzia.
- Aby ograniczyć ruch TCP i narzędzia, można użyć dwóch typów płaszczyzn.

### Płaszczyzny bezpieczeństwa

Płaszczyzny bezpieczeństwa są wyświetlane w widoku 3D w kolorze żółtym i czarnym. Strzałka wskazuje stronę płaszczyzny, po której można umieścić TCP.

**Płaszczyzny  
wyzwalania**

Płaszczyzny wyzwalania są wyświetlane w widoku 3D w kolorze niebieskim i zielonym. Mała strzałka wskazuje stronę płaszczyzny, na której są aktywne limity trybu normalnego (patrz [19.5 Tryby bezpieczeństwa oprogramowania na stronie 173](#)). Limit graniczny orientacji narzędzia jest wizualizowany przez sferyczny stożek oraz wektor określający bieżącą orientację narzędzia robota. Wnętrze stożka reprezentuje dozwolony obszar dla orientacji (wektora) narzędzia.

---

**Limity**

Gdy program jest uruchomiony, widok 3D limitów granicznych jest wyłączony. Gdy punkt TCP nie jest już blisko żadnego limitu, widok 3D znika.

- Możesz ustawić limity graniczne orientacji narzędzia, które pojawiają się w widoku 3D jako sferyczny stożek wraz z wektorem wskazującym bieżącą orientację narzędzia robota.  
Wnętrze stożka odpowiada polu dopuszczalnemu dla orientacji narzędzia (wektora).
  - Możesz również ustawić czerwone limity, które będą wyświetlane w kolorze czerwonym w widoku 3D, gdy limit graniczny zostanie naruszony lub niemal naruszony.
-

## 21.2.4. Karta zmiennych

### Opis

Karta Zmienne na karcie Program pokazuje aktualne wartości zmiennych w wykonywanym programie.

Zmienne są wyświetlane w postaci listy w okienku pod kartą Zmienne po prawej stronie ekranu.

Zmienne są wyświetlane tylko wtedy, gdy dostępne są informacje do wyświetlenia i pozostają widoczne między kolejnymi uruchomieniami programu.

### Wyświetl punkty orientacyjne

Można zaznaczyć pole wyboru Wyświetl punkty orientacyjne, aby wyświetlać zmienne punktów orientacyjnych w wykonywanym programie.

W okienku Zmienne można również skorzystać z następujących opcji:

- Wybierz opcję **Wyświetl punkty orientacyjne**, aby pokazać zmienne skryptu punktów orientacyjnych na liście zmiennych. Program robota używa zmiennych skryptu do przechowywania informacji o punktach orientacyjnych. Zaznacz pole wyboru Wyświetl punkty orientacyjne na karcie Zmienne, aby wyświetlić zmienne skryptu na liście zmiennych.
- Wybierz opcję **Pokaż tylko ulubione zmienne**, aby na karcie Zmienne wyświetlić tylko ulubione zmienne. Działa to tak samo, jak w okienku Zmienne na karcie Uruchom (patrz [20 Karta uruchomienia na stronie 199](#)).

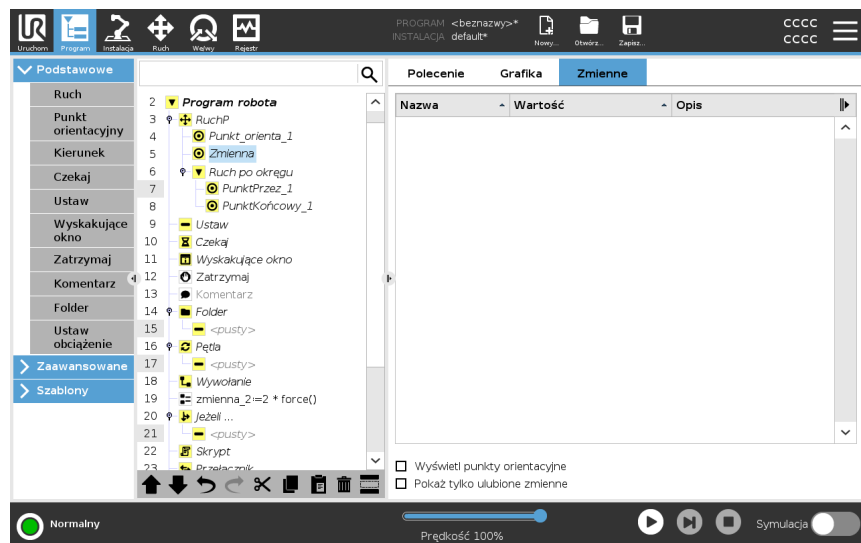

**Typy wartości zmiennych**

Program robota używa zmiennych do zapisywania i aktualizowania różnych wartości w czasie wykonywania. Zmienne pojawiają się tylko wtedy, gdy są informacje do wyświetlenia. Do typów zmiennych należą:

- Zmienne programu – są dostępne tylko dla uruchomionego programu, a ich wartości są tracone zaraz po zatrzymaniu programu.
- Zmienne instalacji – mogą być używane przez wiele programów, a ich nazwy i wartości pozostają z instalacją robota (patrz: [22.5 Zmienne instalacji na stronie 324](#)).
- Zmienne skryptu – pochodzą z plików skryptów i można im przypisać różne typy zmiennych. Zmienne skryptu nie są wyświetlane na karcie Program ani na karcie Instalacja. Program robota wykorzystuje zmienne skryptu do przechowywania informacji o punktach orientacyjnych. Można zaznaczyć pole wyboru Wyświetl punkty orientacyjne na karcie Zmienne, aby wyświetlić zmienne skryptu na liście zmiennych.

Poniższa tabela zawiera listę typów wartości zmiennych:

logiczna	Zmienna logiczna, której wartość to Prawda albo Fałsz
całk.	Liczba całkowita z zakresu od -2147483648 do 2147483647 (32 bity)
zm.przec.	Liczba zmiennoprzecinkowa (dziesiętna) (32-bitowa)
ciąg	Ciąg znaków
pozycja	Wektor opisujący lokalizację i orientację w przestrzeni kartezjańskiej. Jest to połączenie wektora wodzącego ( $x, y, z$ ) i wektora obrotu ( $rx, ry, rz$ ) określającego orientację, z zapisem $p[x, y, z, rx, ry, rz]$
lista	Ciąg zmiennych

## 21.3. Edytor wyrażeń

**Opis**

Edytor wyrażeń ma kilka przycisków i funkcji do wstawiania specjalnych symboli wyrażeń, takich jak \* (mnożenie) lub  $\leq$  (mniejsze lub równe). Wyrażenia są edytowane jako tekst.

Wszystkie zdefiniowane zmienne można znaleźć w selektorze Zmienne, natomiast nazwy portów wejścia i wyjścia można znaleźć w selektorach Wejście i Wyjście. Niektóre funkcje specjalne są dostępne w selektorze Funkcja.

## Wyrażenia w edytorze

Po ukończeniu wyrażenia możesz dotknąć przycisku **Wyślij**, aby sprawdzić, czy nie ma błędów gramatycznych. Naciśnięcie klawisza **Esc** powoduje wyjście z ekranu i odrzucenie wszystkich niezapisanych zmian.

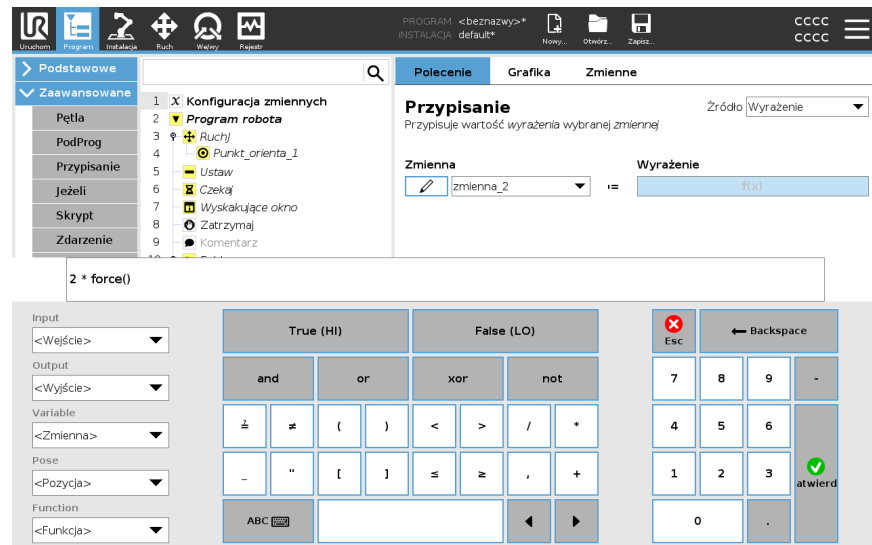

## Przykład

```
digital_in[1]
?
==
True and analog_in[0]<0.5
```

## 21.4. Używanie wybranego węzła programu

### Opis

Program robota można rozpocząć z dowolnego węzła programu w drzewie programu. Jest to przydatne, gdy testujesz program.

Gdy robot pracuje w trybie ręcznym (patrz [Tryb pracy na stronie 165](#)), można zezwolić na uruchomienie programu z wybranego węzła lub uruchomić cały program od początku.

### Odtwórz od wybranego elementu

Przycisk Odtwórz w stopce umożliwia wybór sposobu uruchomienia programu. Na poniższym obrazie wybrano przycisk **Odtwórz** i wyświetlana jest opcja **Odtwórz od wybranego elementu**.

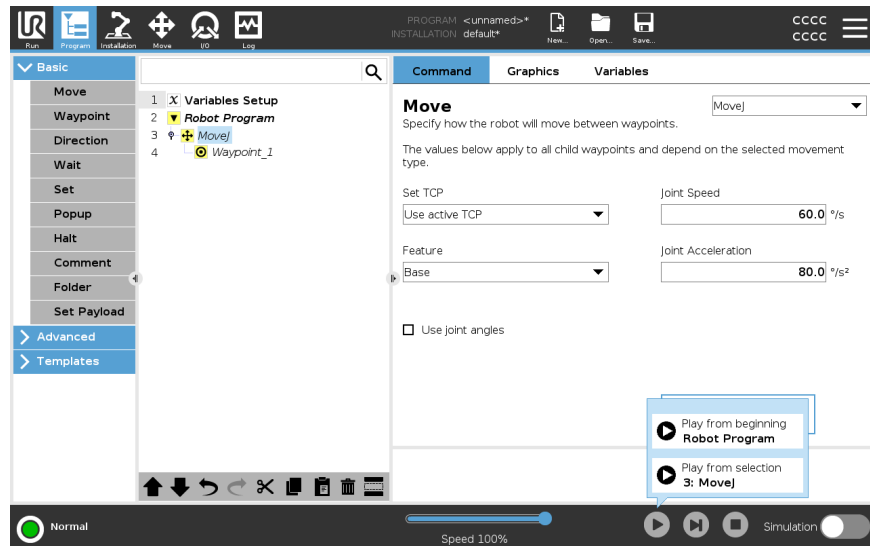

- Program można uruchomić tylko z węzła w drzewie programu robota. Opcja **Odtwórz od wybranego elementu** zatrzymuje działanie, jeśli nie można uruchomić programu od określonego węzła.  
Jeśli podczas odtwarzania z wybranego węzła napotkana zostanie nieprzypisana zmienna, program również zatrzyma się i wyświetli komunikat o błędzie.
- Opcji **Odtwórz od wybranego elementu** można użyć w podprogramie. Wykonanie programu zostaje wstrzymane w momencie zakończenia programu podrzędnego.
- Nie można użyć opcji **Odtwórz od wybranego elementu** z wątkiem, ponieważ wątki zawsze są uruchamiane od początku.

### Aby uruchomić program z wybranego węzła

1. W drzewie programu wybierz żądany węzeł.
2. Dotknij przycisku **Odtwórz** w stopce.
3. Aby uruchomić program od żądanego węzła w drzewie programu, wybierz opcję **Odtwórz od wybranego elementu**.

**Przykład**

Możesz ponownie uruchomić zatrzymany program z określonego węzła.

---

## 21.5. Używanie punktów wstrzymania w programie

### Opis

Punkt wstrzymania powoduje wstrzymanie wykonywania programu. Za pomocą punktów wstrzymania możesz wstrzymywać i wznowiać działanie programu w określonym punkcie. Jest to przydatne podczas sprawdzania pozycji robota, zmiennych itp. (Patrz [Tryb pracy na stronie 165](#)).  
Poniższy obraz przedstawia punkt wstrzymania dodany do węzła.

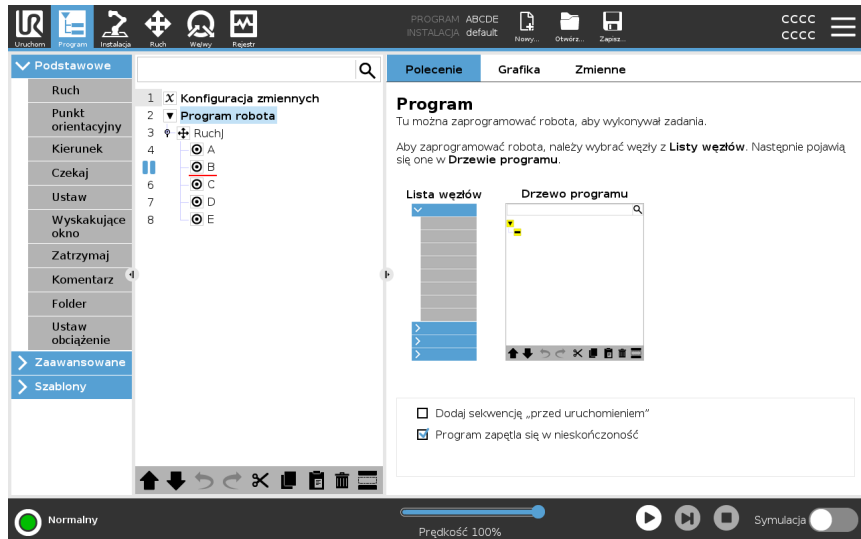

## Punkty wstrzymania

Gdy program robota osiągnie punkt wstrzymania, zmienia kolor na czerwony. Następujące punkty wstrzymania pozostają niebieskie.

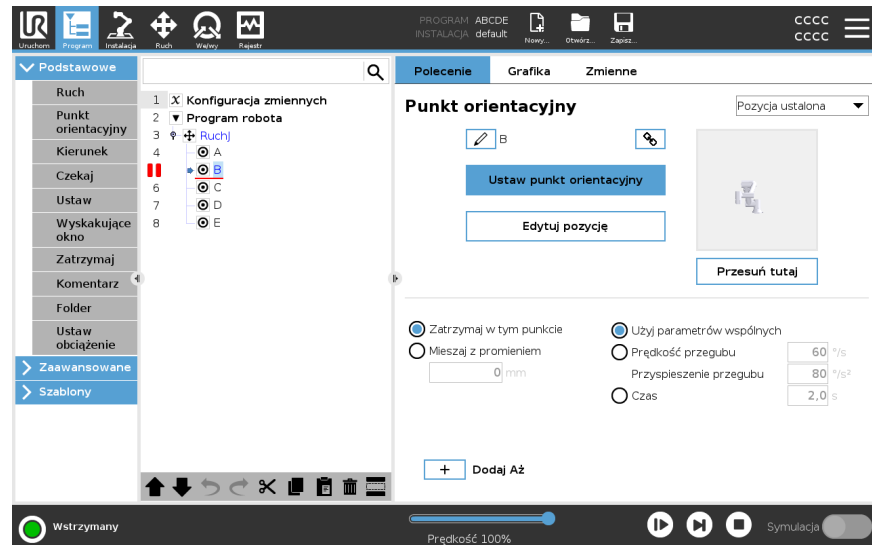

Punkt wstrzymania jest wyświetlany jako czerwona linia nad lub pod węzłem. Czerwona linia jest wyświetlana pod węzłami punktów orientacyjnych i nad wszystkimi innymi węzłami.

Większość węzłów programu jest wstrzymywana przed wykonaniem. Dodanie punktu wstrzymania powoduje zmianę sposobu działania węzłów.

- Możesz dodać punkt przerwania do punktu orientacyjnego, aby umożliwić programowi wstrzymanie pracy w tym punkcie orientacyjnym. To znaczy, że mieszanie w węźle jest ignorowane.
- Możesz dodać punkt wstrzymania do węzła Aż, aby umożliwić programowi wstrzymanie pracy po spełnieniu warunku Aż. To znaczy, że mieszanie w węźle nie jest ignorowane.

## Dodaj punkt wstrzymania

Aby dodać punkt wstrzymania do programu

1. W drzewie programu dotknij numeru wiersza, aby dodać punkt wstrzymania.
2. Punkt wstrzymania jest aktywny, dopóki nie usuniesz go z programu robota.

## Wyczyść punkt wstrzymania

Aby wyczyścić punkt wstrzymania w programie

1. W drzewie programu dotknij punktu przerwania, aby go ponownie usunąć.
2. Program robota będzie działać zgodnie z zamierzeniem.



## 21.6. Pojedynczy krok w programie

---

### Opis

Pojedynczy krok umożliwia wykonywanie bieżącego programu po jednym węźle naraz, gdy robot działa w trybie ręcznym. (Patrz [Tryb pracy na stronie 165](#)).

Jest to przydatne, gdy sprawdzasz program w poszukiwaniu błędów.

---

### Pojedynczy krok

Pojedynczy krok pozwala na uruchomienie wybranego węzła programu, a następnie zatrzymuje się na początku nowego węzła. Pojedynczego kroku można używać tylko wtedy, gdy bieżący program jest wstrzymany. Jeśli chcesz używać pojedynczego kroku w konkretnym węźle, węzeł ten musi również obsługiwać punkty wstrzymania.

---



## 21.7. Podstawowe węzły programu

### Opis

Podstawowe węzły programu są używane do tworzenia prostych aplikacji robotów. Niektóre podstawowe węzły programu służą także do porządkowania programu robota i tworzenia w nim komentarzy. Może to być bardzo przydatne, jeśli jest to duży program robota.

### 21.7.1. Ruch

### Opis

Polecenie Ruch umożliwia robotowi przemieszczenie się z punktu A do punktu B. Sposób poruszania się robota jest ważny dla wykonywanego przez niego zadania.

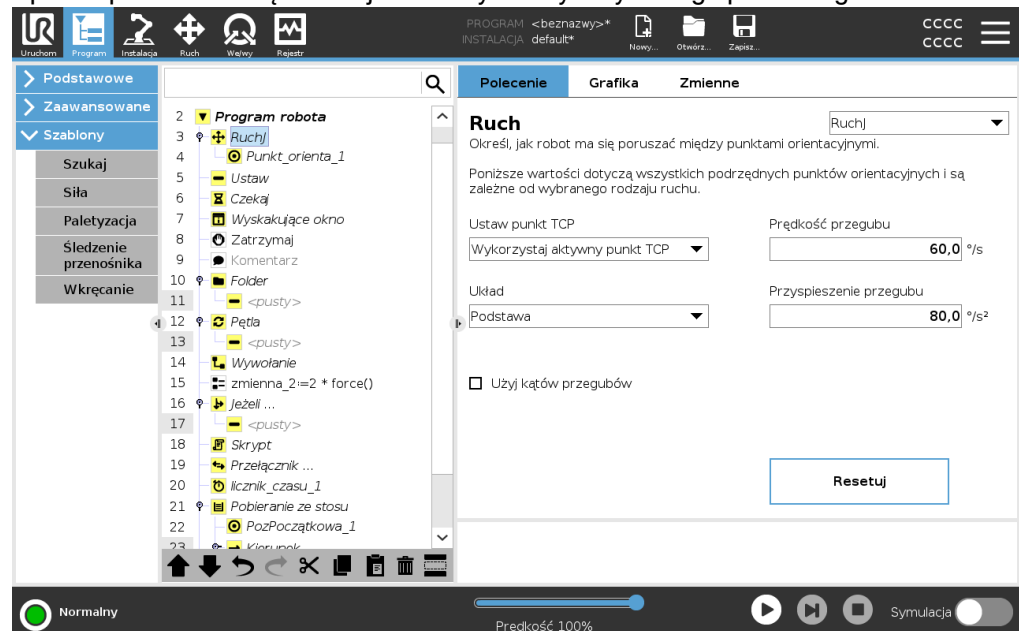

Gdy dodasz polecenie Ruch do drzewa programu, po prawej stronie ekranu pojawi się okienko Ruch.

Polecenie Ruch steruje ruchem robota za pomocą punktów orientacyjnych. Punkty orientacyjne są dodawane automatycznie po dodaniu do programu poleceń Ruch.

[Dowiedz się więcej o punktach orientacyjnych.](#)

Możesz także użyć poleceń Ruch, aby ustawić przyspieszenie i prędkość ruchu ramienia robota między punktami orientacyjnymi.

Robotem porusza się za pomocą czterech poleceń Ruch. Typy poleceń Ruch przedstawiono poniżej:

### RuchJ

Polecenie RuchJ tworzy ruch z punktu A do punktu B, który jest optymalny dla robota. Ruch może nie być linią prostą między punktami A i B, tylko krzywą optymalną dla początkowej i końcowej pozycji przegubów.

- Dodaj polecenie RuchJ**
1. W programie robota wybierz miejsce, w którym chcesz dodać polecenie Ruch.
  2. W obszarze Podstawowe dotknij opcji **Ruch**, aby dodać do programu robota punkt orientacyjny wraz z węzłem Ruch.
  3. Wybierz węzeł ruchu.
  4. W menu rozwijanym wybierz polecenie RuchJ.

**Szczegóły**

RuchJ powoduje wykonywanie ruchów obliczanych w przestrzeni przegubów ramienia robota. Przeguby są sterowane w taki sposób, aby kończyły ruch w tym samym momencie. Ten typ ruchu skutkuje zakrzywionym torem narzędzia. Wspólnymi parametrami mającymi zastosowanie do tego typu ruchu są maksymalna prędkość przegubu i przyspieszenie przegubu, wyrażane odpowiednio w jednostkach  $st./s$  i  $st./s^2$ . Jeśli ramię robota ma się szybko przemieścić między punktami orientacyjnymi bez względu na tor narzędzia między nimi, należy wybrać ten rodzaj ruchu.

---

**RuchL**

Polecenie RuchL tworzy ruch, który jest bezpośrednią linią między punktem A a punktem B.

- Dodaj polecenie RuchL**
1. W programie robota wybierz miejsce, w którym chcesz dodać polecenie Ruch.
  2. W obszarze Podstawowe dotknij opcji **Ruch**, aby dodać do programu robota punkt orientacyjny wraz z węzłem Ruch.
  3. Wybierz węzeł ruchu.
  4. W menu rozwijanym wybierz polecenie RuchL.

**Szczegóły**

RuchL powoduje liniowy ruch punktu centralnego narzędzia (TCP) między punktami orientacyjnymi. Oznacza to, że każdy przegub wykonuje dużo bardziej złożony ruch, aby utrzymać narzędzie na prostym torze. Wspólnymi parametrami, które można ustawić dla tego typu ruchu są żądana prędkość narzędzia i przyspieszenie narzędzia wyrażane odpowiednio w jednostkach  $mm/s$  i  $mm/s^2$ , a także funkcja.

---

**RuchP**

Polecenie RuchP tworzy ruch ze stałą prędkością między punktami orientacyjnymi. Aby zapewnić stałą prędkość, włączone jest mieszanie między punktami orientacyjnymi. (Patrz [Mieszanie na stronie 245](#)).

- Dodaj polecenie RuchP**
1. W programie robota wybierz miejsce, w którym chcesz dodać polecenie Ruch.
  2. W obszarze Podstawowe dotknij opcji **Ruch**, aby dodać do programu robota punkt orientacyjny wraz z węzłem Ruch.
  3. Wybierz węzeł ruchu.
  4. W menu rozwijanym wybierz polecenie RuchP.

## Szczegóły

RuchP powoduje liniowy ruch narzędzia ze stałą prędkością z kołowym mieszaniem i służy do wykonywania operacji takich, jak klejenie lub dozowanie. Wielkość promienia mieszania jest domyślnie wspólną wartością dla wszystkich punktów orientacyjnych. Mniejsza wartość spowoduje, że tor będzie ostrzejszy, zaś większa wartość spowoduje, że tor będzie łagodniejszy. Gdy ramię robota porusza się między punktami orientacyjnymi ze stałą szybkością, skrzynka sterownicza robota nie może oczekiwać na operację we/wy ani czynność operatora. Może to doprowadzić do zatrzymania ruchu ramienia robota lub spowodować zatrzymanie robota.

## Ruch po okręgu

Polecenie Ruch po okręgu tworzy ruch okrężny, tworząc półokrąg. Polecenie Ruch po okręgu można dodać tylko za pomocą polecenia RuchP.

## Dodaj polecenie Ruch po okręgu

1. W programie robota wybierz miejsce, w którym chcesz dodać polecenie Ruch.
2. W obszarze Podstawowe dotknij opcji **Ruch**.  
Punkt orientacyjny jest dodawany do programu robota wraz z węzłem Ruch.
3. Wybierz węzeł ruchu.
4. W menu rozwijanym wybierz polecenie RuchP.
5. Dotknij opcji **Dodaj ruch po okręgu**
6. Wybierz tryb orientacji.

## Szczegóły

Robot zaczyna ruch po okręgu z bieżącej pozycji, czyli punktu początkowego i przemieszcza się przez punkt przejściowy oznaczony na łuku oraz punkt końcowy, co kończy ruch obrotowy.

Tryb jest wykorzystywany do obliczenia orientacji narzędzia poprzez łuk okręgu.

Tryb może być:

- Stały: stosowany jest wyłącznie punkt początkowy do określenia orientacji narzędzia.
- Swobodny: punkt początkowy zamienia się w punkt końcowy w celu określenia orientacji narzędzia.

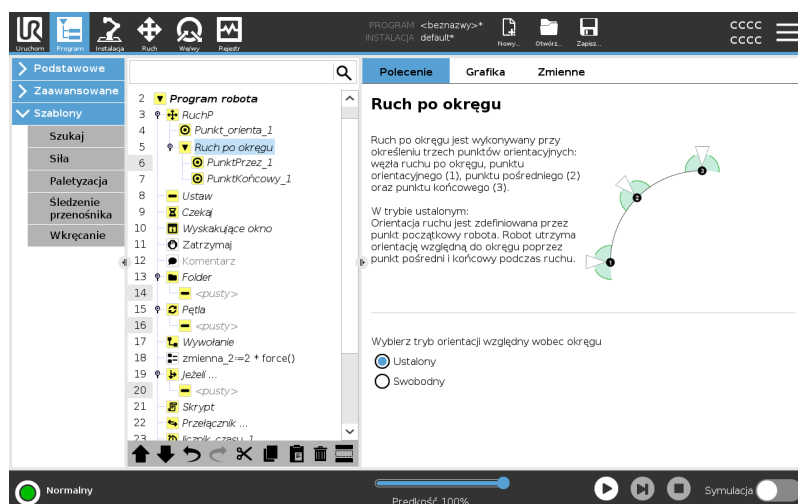

## Okienko Ruch

### Opis

Różne opcje funkcji w okienku Ruch umożliwiają dodanie szczegółów do ruchu i jego punktów orientacyjnych.

Użyj tych opcji, aby dostosować program

Funkcje okienka Ruch przedstawiono poniżej:

### Ruch: Ustaw punkt TCP

Użyj tego ustawienia, jeśli musisz zmienić punkt TCP podczas wykonywania programu robota. Jest to przydatne, gdy podczas wykonywania programu robota trzeba manipulować różnymi obiektami.

Sposób poruszania się robota jest dostosowywany w zależności od tego, który z punktów TCP jest ustawiony jako aktywny.

Opcja **Ignoruj aktywny TCP** umożliwia skorygowanie tego ruchu względem kołnierza narzędzia.

### Ustaw punkt TCP w ruchu

Aby ustawić punkt TCP w ruchu

1. Przejdź do ekranu karty Program, aby skonfigurować punkt TCP używany dla punktów orientacyjnych.
2. W sekcji Polecenie z rozwijanego menu po prawej stronie wybrać Typ ruchu.
3. W obszarze Ruch wybrać opcję z menu rozwijanego **Ustaw punkt TCP**.
4. Wybierz opcję **Użyj aktywnego TCP** lub wybierz **punkt TCP zdefiniowany przez użytkownika**.  
Możesz również wybrać opcję **Ignoruj aktywny punkt TCP**.

### Funkcja RuchL

Funkcja jest opcją w okienku Ruch. Użyj funkcji między punktami orientacyjnymi, aby program zapamiętał współrzędne narzędzia.

Jest to przydatne podczas ustawiania punktów orientacyjnych (patrz [22.13 Funkcje na stronie 336](#)).

Różne funkcje przedstawiono poniżej.

**Funkcja**

Funkcji można używać w następujących okolicznościach:

- Funkcja nie ma wpływu na względne punkty orientacyjne. Ruch względny jest zawsze wykonywany względem orientacji **podstawy**.
- Gdy ramię robota przesuwa się do zmiennego punktu orientacyjnego, punkt centralny narzędzia (TCP) jest obliczany jako współrzędne zmiennej w przestrzeni wybranej funkcji. W związku z tym ruch ramienia robota do zmiennego punktu orientacyjnego zmienia się po wybraniu innej funkcji.
- Gdy program jest uruchomiony, można zmienić położenie funkcji poprzez przypisanie postawy do odpowiadającej jej zmiennej.

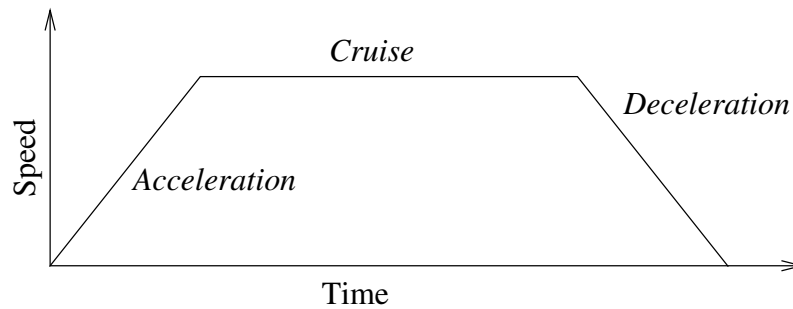

**12.1:** Profil szybkości dla ruchu. Krzywą jest podzielona na trzy odcinki: przyspieszenie, stała prędkość i hamowanie.. Poziom fazy stała prędkość jest określany przez ustawienie prędkości ruchu, zaś nachylenia faz przyspieszenia i hamowania są określane przez parametr przyspieszenia.

**Ruch: Użyj kątów przegubów**

Opcji Użyj kątów przegubów można użyć jako alternatywy dla postawy 3D, gdy do zdefiniowania punktu orientacyjnego używane jest polecenie RuchJ .

Punkty orientacyjne zdefiniowane przy użyciu opcji Użyj kątów przegubów nie są korygowane podczas przenoszenia programu między robotami. Jest to przydatne, gdy program jest instalowany w nowym robocie.

Użycie opcji Użyj kątów przegubów sprawia, że opcja TCP jest niedostępna.

## Ruch: parametry wspólne w poleceniu Ruch

Wspólne parametry w prawym dolnym rogu ekranu Ruch dotyczą przesunięcia z poprzedniego położenia ramienia robota do pierwszego punktu orientacyjnego danego polecenia i dalej do każdego kolejnego punktu orientacyjnego. Ustawienia polecenia Ruch nie mają zastosowania do toru biegnącego *od* ostatniego punktu orientacyjnego w ramach danego polecenia Ruch.

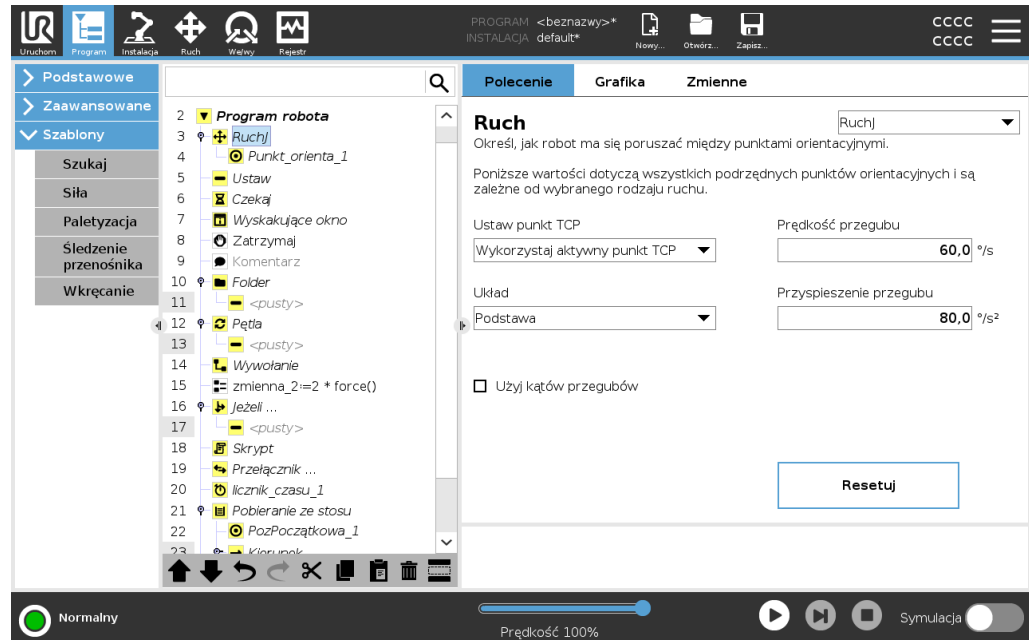

## 21.7.2. Punkty orientacyjne

### Opis

Punkty orientacyjne to jedna z najważniejszych części programu robota, po jednym ruchu naraz instruująca ramię robota, dokąd ma się udać.

### Dodaj punkty orientacyjne

Punkt orientacyjny towarzyszy poleceniu Ruch, więc dodanie polecenia Ruch jest wymagane w przypadku pierwszego punktu orientacyjnego.

### Dodaj punkt orientacyjny do programu robota

1. W programie robota wybierz miejsce, w którym chcesz dodać polecenie Ruch.
2. W obszarze Podstawowe dotknij opcji **Ruch**.

Punkt orientacyjny jest dodawany do programu robota wraz z węzłem Ruch.

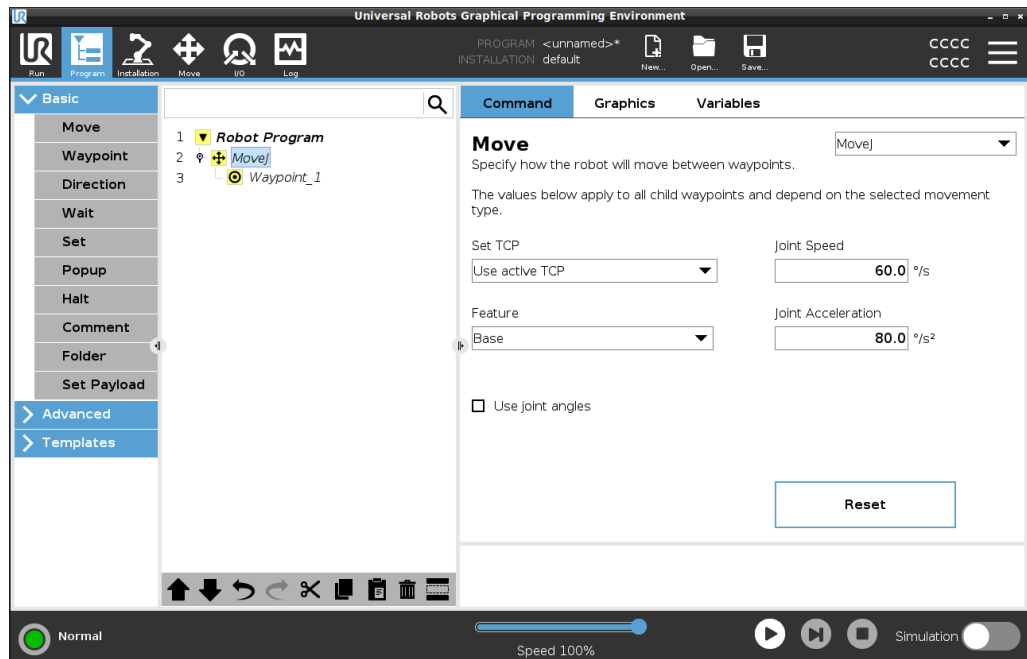

### Dodaj dodatkowe punkty orientacyjne do poleceń Ruch lub Punkt orientacyjny

1. W programie robota wybierz węzeł Ruch lub węzeł Punkt orientacyjny.
2. W obszarze Podstawowe dotknij opcji **Punkt orientacyjny**.

Do węzła Ruch zostanie dodany dodatkowy punkt orientacyjny. Ten punkt orientacyjny jest częścią polecenia Ruch.

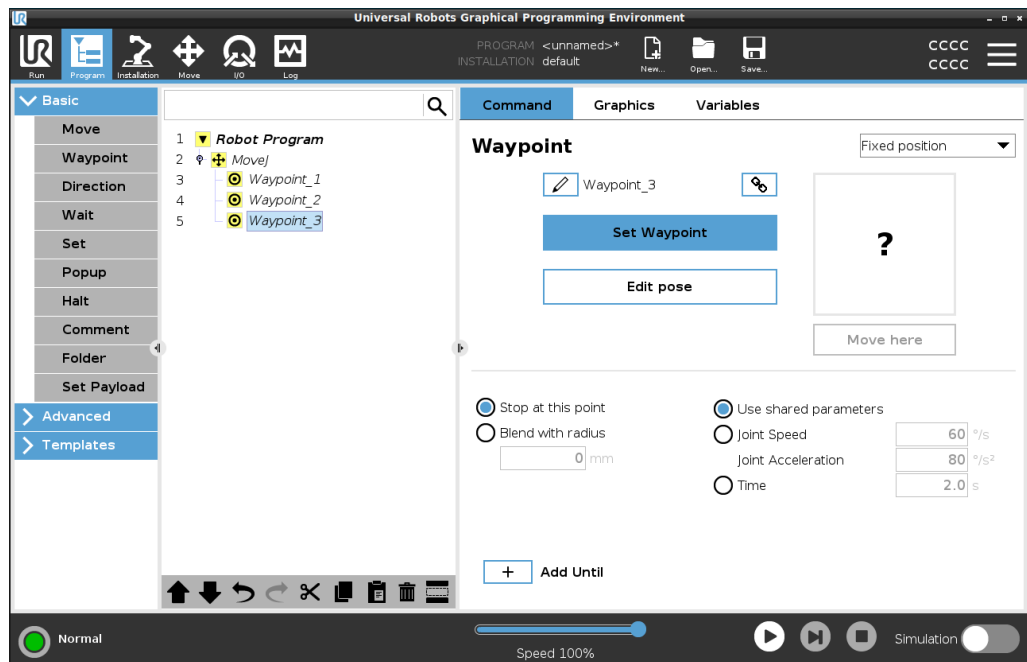

Dodatkowy punkt orientacyjny zostanie dodany pod punktem orientacyjnym wybranym w programie robota.

**Szczegóły** Użycie punktu orientacyjnego oznacza zastosowanie nauczonej zależności między funkcją a punktem TCP z polecenia Ruch. Zależność między funkcją a punktem TCP zastosowana do aktualnie wybranej funkcji pozwala osiągnąć żądaną lokalizację punktu TCP. Robot oblicza, w jaki sposób ustawić ramię, aby bieżący aktywny punkt TCP osiągnął żądaną pozycję punktu TCP.

## Konfigurowanie punktów orientacyjnych



**Opis** Punkty orientacyjne można skonfigurować na różne sposoby w zależności od ustawień, zastosowania i pozycji punktu orientacyjnego w programie robota.

**Nazywanie punktów orientacyjnych** Punkty orientacyjne automatycznie otrzymują unikalną nazwę, gdy dodasz je do programu robota. Użytkownik może zmienić nazwę punktu orientacyjnego.

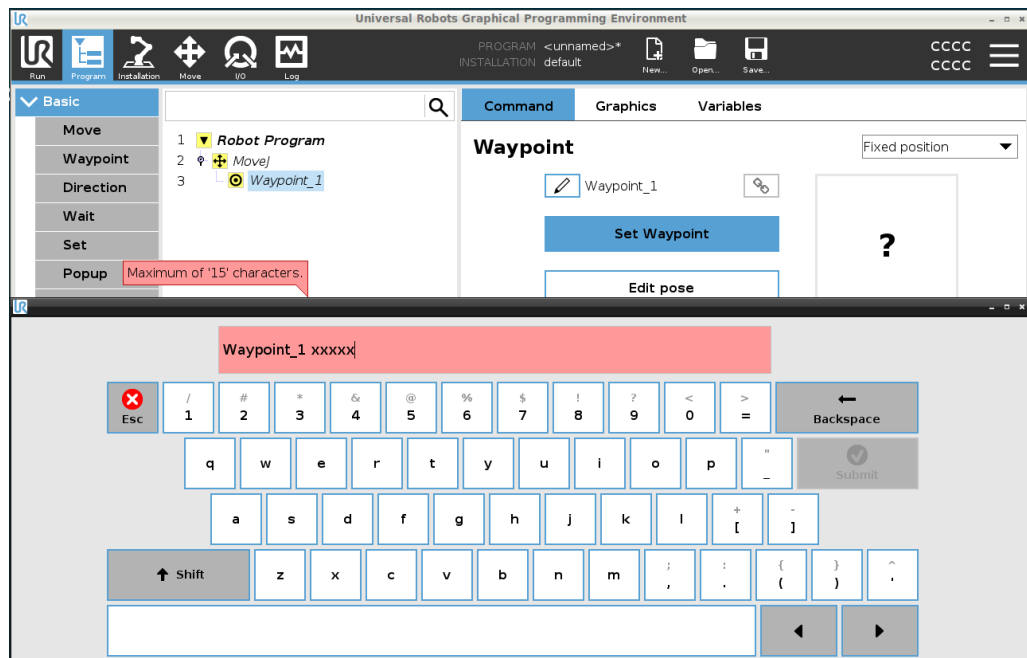
- Aby nazwać punkt orientacyjny**
1. Upewnij się, że znajdujesz się na karcie Polecenia po prawej stronie ekranu
  2. Wybierz punkt orientacyjny, którego nazwę chcesz zmienić
  3. Dotknij przycisku **Zmień nazwę** 
  4. Wpisz nową nazwę
  5. Dotknij przycisku **Zatwierdź**, aby zapisać nową nazwę.



**Porada** W dużym programie robota możesz mieć często więcej niż 50 punktów orientacyjnych, stwórz więc zasadę nazewnictwa, która będzie dla Ciebie sensowna.

<b>Powiązywanie punktów orientacyjnych</b>	Po kliknięciu ikony połączenia punkty orientacyjne zostają połączone i współdzielą informacje o pozycji.
<b>Szczegóły</b>	Pozostałe informacje na temat punktów orientacyjnych, takie jak promień mieszania, prędkość narzędzi/przegubów i przyspieszenie narzędzi/przegubów, można ustawić dla poszczególnych punktów orientacyjnych, nawet jeśli mogą być potencjalnie ze sobą połączone.
<hr/>	
<b>Zatrzymaj w tym punkcie</b>	Konfigurujesz program robota, aby zatrzymał się w tym punkcie orientacyjnym. Robot będzie zwalniał ruch w kierunku tego punktu i kontynuował przejazd do następnego punktu orientacyjnego.
<b>Użyj polecenia Zatrzymaj w tym punkcie.</b>	<ol style="list-style-type: none"> <li>Wybierz punkt orientacyjny, który chcesz zmodyfikować</li> <li>Po prawej stronie ekranu wybierz opcję  Stop at this point</li> </ol>
<b>Porada</b>	Jest to przydatne, gdy robot musi przemieścić się w ściśle określone miejsce.
<b>Przypadek użycia</b>	Chcesz przenieść robota z dala od miejsca spawania lub obsługi maszyny.
<hr/>	
<b>Mieszaj z promieniem</b>	Możesz dodać promień mieszania ruchu ramienia robota między punktami orientacyjnymi. <a href="#">Dokładny opis mieszania znajdziesz za pomocą tego łącza.</a>
<b>Użyj polecenia Mieszaj z promieniem</b>	<p>Gdy do punktu orientacyjnego dodane zostanie mieszanie, przejście między punktami orientacyjnymi staje się płynniejsze i sprawniejsze. Dzięki temu ramię robota będzie poruszało się płynniej, ale nie jest to rozwiązanie stosowane w każdym ruchu ramienia robota.</p> <ol style="list-style-type: none"> <li>Wybierz punkt orientacyjny, który chcesz zmodyfikować</li> <li>Po prawej stronie ekranu wybierz opcję  Blend with radius</li> <li>Dodaj liczbę [mm], aby określić promień mieszania.</li> <li>Dotknij przycisku <b>Zatwierdź</b>, aby zapisać liczbę</li> </ol>
<b>Porada</b>	Jeśli używasz wielu punktów orientacyjnych do prowadzenia przejścia między dwoma punktami, możesz mieszać punkty orientacyjne pomiędzy nimi, aby zwiększyć ogólną płynność i sprawność ruchu.
<hr/>	
<b>Użyj parametrów wspólnych</b>	Jest to ustawienie domyślne punktu orientacyjnego. Ustawienia są kopiowane z nadrzędnego polecenia Ruch.

**Przypadek użycia** Używa się ich, gdy prędkość i przyspieszenie przegubu NIE są zmieniane w nadrzędnym poleceniu Ruch.

**Prędkość/przyspieszenie przegubu** W poleceniu Ruch można modyfikować prędkość i przyspieszenie przegubów dla każdego punktu orientacyjnego.

**Zmodyfikuj prędkość lub przyspieszenie przegubu**

1. Wybierz punkt orientacyjny, który chcesz zmodyfikować
2. Po prawej stronie ekranu ustaw prędkość lub przyspieszenie przegubu, wybierając opcję

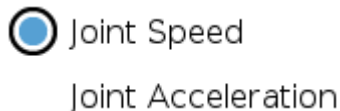

3. Dodaj wartość prędkości
4. Dodaj wartość przyspieszenia

**Przypadek użycia** Jeśli stworzysz program do paletyzacji, możesz sprawić, że punkt orientacyjny będzie poruszał się wolniej, gdy program będzie umieszczał obiekty, a szybciej, gdy będzie poruszał się, aby chwycić inny obiekt.

**Czas** Możesz zmienić ilość czasu potrzebną do osiągnięcia tego punktu orientacyjnego. Maksymalna wartość to 21 600 sekund (6 godzin).

**Dodaj czas w sekundach**

1. Wybierz punkt orientacyjny, który chcesz zmodyfikować
2. Po prawej stronie ekranu wybierz opcję  Time
3. Dodaj liczbę w [s]
4. Dotknij przycisku **Zatwierdź**, aby zapisać liczbę

Przesunięcie ramienia robota do tego punktu orientacyjnego zajmie teraz [s].

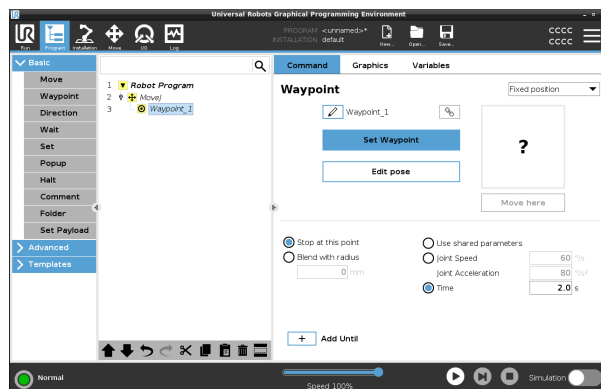

**Dodaj Aż** Polecenie Dodaj Aż udostępnia kilka różnych opcji konfiguracji punktu orientacyjnego.

## Kroki

Instrukcje krok po kroku znajdziesz za pomocą łącza [Dodaj Aż na stronie 253](#).

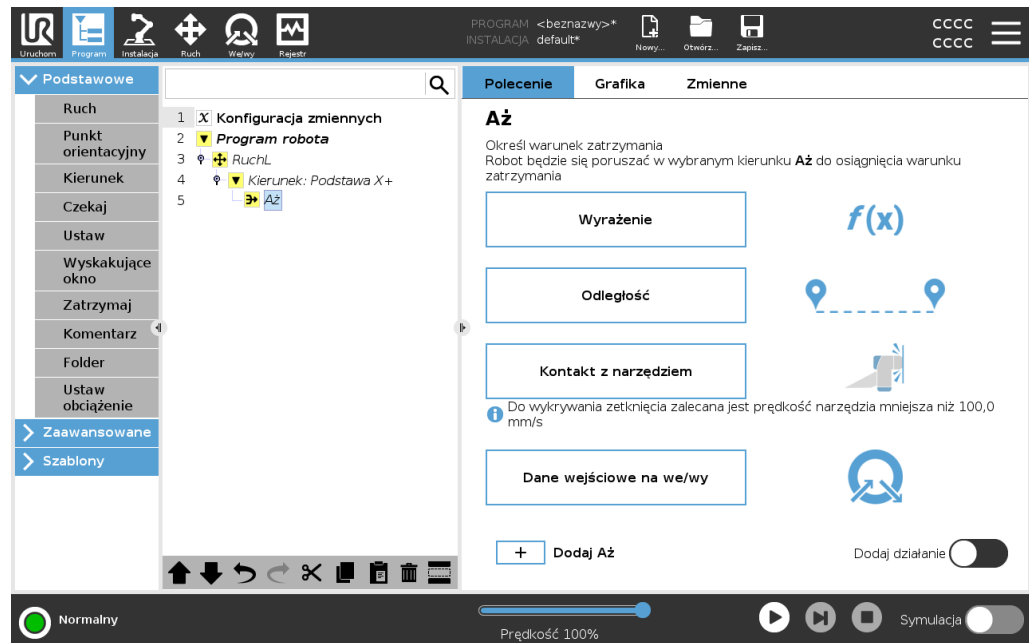

## Ustalony punkt orientacyjny

### Opis

Ustalony punkt orientacyjny to standardowy punkt orientacyjny używany w interfejsie PolyScope.

Jest to stała lokalizacja względem ustalonego układu współrzędnych (domyślnie jest to podstawa robota), do której robot powróci, gdy otrzyma taką instrukcję.

Punkt orientacyjny o ustalonej pozycji jest nauczany przez fizyczne przesunięcie ramienia robota do danej pozycji. Robota można przesuwać za pomocą funkcji [18.4 Ruch swobodny na stronie 151](#) lub za pomocą [23 Karta Ruch na stronie 356](#) w interfejsie PolyScope.

Kiedy używać:

- Jeśli robot musi przemieszczać się w określone miejsce (aby poruszać się wokół sprzętu lub przemieszczać się w określone miejsce w celu wykonania operacji takich jak chwytanie lub umieszczanie).
- Gdy tworzysz cały program robota, używając ustalonych punktów orientacyjnych względnych wobec lokalizacji, np. wobec podstawy robota. Możesz przemieścić robota i ponownie określić położenie podstawy robota, a wówczas program robota będzie używać nowej lokalizacji.

Kiedy NIE używać:

- Gdy chcesz, aby lokalizacja punktu orientacyjnego była dynamiczna. Ustalone punkty orientacyjne są pozycjami statycznymi i zmieniają się tylko wtedy, gdy są celowo aktualizowane lub są podawane w odniesieniu do układu współrzędnych.

## Ustalony punkt orientacyjny

Ustalony punkt orientacyjny można dodać do programu robota, dodając polecenie Ruch. Nie ma różnicy, czy polecenie Ruch to RuchJ, RuchL czy RuchP.

Aby dodać ustalony punkt orientacyjny do programu robota

1. Kliknij menu Podstawowe na karcie Program.
2. Dodaj polecenie Ruch
3. Wybierz automatycznie wygenerowany punkt orientacyjny
  - a. Zauważ, że selektor jest automatycznie ustawiony na opcję

Fixed position ▼

Set Waypoint

4. Dotknij opcji , aby przejść do karty Ruch
5. Ustaw punkt orientacyjny

6. Dotknij znacznika wyboru , aby zapisać punkt orientacyjny i powrócić do karty Program

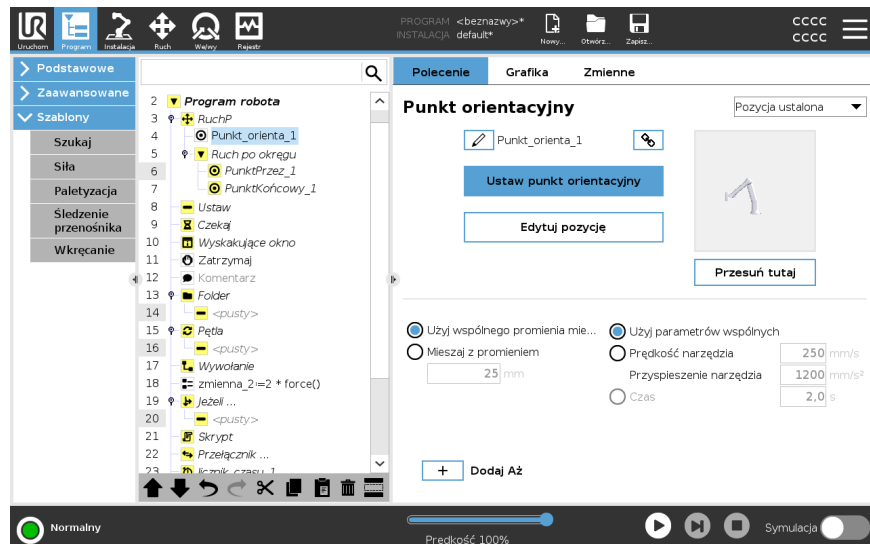

## Przykład

Podczas wyjmowania elementu obrabianego z uchwytu w ramach aplikacji obsługi maszyny należy ustawić punkt orientacyjny w ustalonej pozycji, aby uniknąć kontaktu ze sprzętem.<sup>1</sup>

## Ustaw ustalony punkt orientacyjny

<sup>1</sup>Podczas obsługi maszyny uchwyt podtrzymuje narzędzie wykonujące pracę na elemencie obrabianym. Na przykład uchwyt jest częścią wiertła, którą mocuje się do narzędzia wiertniczego.

## Opis

Ustawienie ustalonego punktu orientacyjnego znaczy, że przesuwasz ramię robota do pozycji określonego punktu orientacyjnego, który chcesz ustawić. Następnie punkt orientacyjny jest „ustawiany” w programie robota jako pozycja w ogólnym ruchu ramienia robota.

Możesz użyć trybu ruchu swobodnego lub poruszać ramieniem robota za pomocą elementów sterowania ręcznego na karcie Ruch. Patrz: [21.7.1 Ruch na stronie 227](#)

## Ustawianie ustalonego punktu orientacyjnego

Aby dodać ustalony punkt orientacyjny do programu robota

1. W programie robota wybierz miejsce lub węzeł, w którym chcesz dodać ustalony punkt orientacyjny.
2. W obszarze Podstawowe dotknij opcji **Punkt orientacyjny**.
3. Wybierz nowo dodany punkt orientacyjny w programie robota.

### Set Waypoint

4. Dotknij opcji

Sposób poruszania ramieniem robota w celu ustawienia punktu orientacyjnego zależy w dużej mierze od programu robota, tworzonej aplikacji, konfiguracji punktu TCP itd. Nie ma jednego najlepszego sposobu ustawiania punktów orientacyjnych.

- Jeśli chcesz przesunąć ramię robota tak, aby punkt TCP poruszał się liniowo, użyj strzałek punktu TCP.
- Jeśli chcesz poruszać ramieniem robota w trybie ruchu swobodnego, przytrzymaj przycisk Ruch swobodny.
- Jeśli znasz dokładne współrzędne następnego punktu orientacyjnego, możesz użyć pozycji narzędzia do przesunięcia ramienia robota.
- Jeśli chcesz przesunąć określony przegub, użyj wartości pozycji przegubu

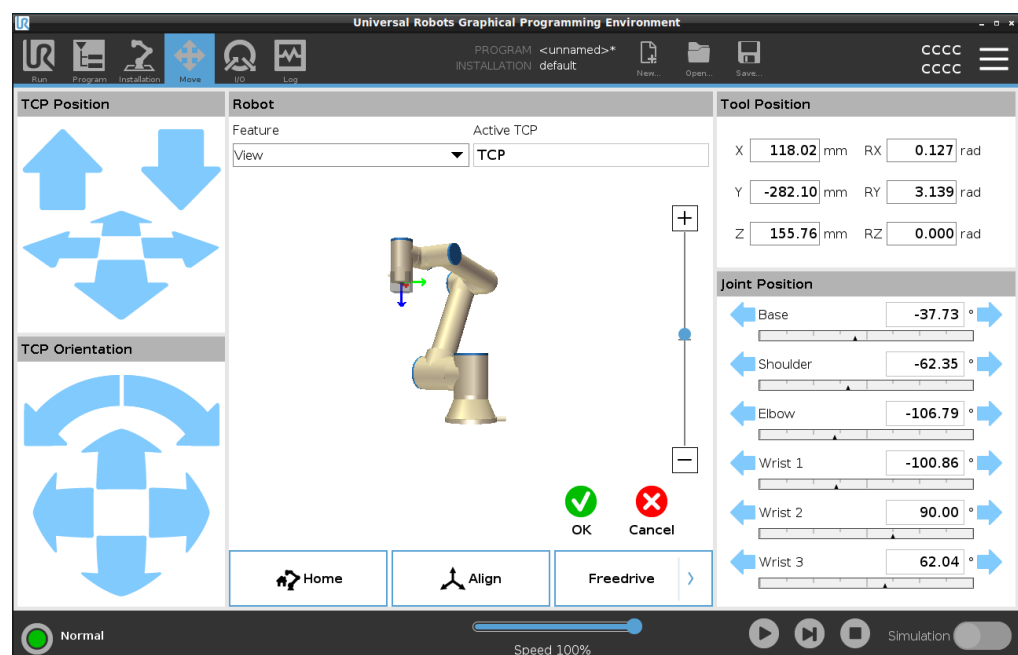



## Względny punkt orientacyjny

### Opis

Względny punkt orientacyjny tworzy się poprzez zdefiniowanie dwóch punktów orientacyjnych. Te dwa punkty orientacyjne określają odległość i kierunek, w którym powinien poruszać się względny punkt orientacyjny. Względny punkt orientacyjny można określić w odniesieniu do poprzedniej pozycji ramienia robota, na przykład „dwa centymetry w lewo”. Drugi punkt orientacyjny jest zależny od pierwszego. Ten punkt orientacyjny można utworzyć podczas dodawania względnego punktu orientacyjnego. Może to być również wcześniej zdefiniowany punkt orientacyjny, np. ustalony punkt orientacyjny.

Kiedy używać:

- Podczas korzystania z funkcji PrzedUruchomieniem, aby przemieścić robota prosto do góry z dowolnej pozycji. Na przykład, jeśli robot zostanie zatrzymany w pozycji w pobliżu części.
- Jeśli pierwszy punkt orientacyjny jest względny, a Ty naciśniesz przycisk odtwarzania. Nie musisz ustawiać robota w odpowiedniej pozycji, aby uruchomić program.
- Podczas używania podprogramów do wykonywania powtarzalnych ruchów w różnych lokalizacjach wokół robota. Na przykład wkręcanie/wykręcanie śrub w wielu lokalizacjach: przesuń w dół o 50 mm, włącz/wyłącz wkrętak, przesuń w górę o 50 mm.

Kiedy nie używać:

- Gdy trzeba w powtarzalny sposób docierać do określonego miejsca.
- Gdy wymagany jest stały tor.

### Przykład: Dodaj względny punkt orientacyjny

Aby przesunąć robota o 20 mm wzdłuż osi Z narzędzia:

```
var_1=p[0,0,0.02,0,0,0]
Move1
Waypoint_1 (relative position):
Use variable=var_1, Feature=Tool
```

## Dodaj względny punkt orientacyjny do programu robota

- Wybierz menu Podstawowe na karcie Program
- Dotknij opcji **Punkt orientacyjny**
  - Należy zauważyć, że selektor jest automatycznie ustawiony na opcję Pozycja ustalona
  - Zmień punkt orientacyjny na Pozycja względna.
- Ustaw pierwszy punkt orientacyjny (od punktu...)
- Ustaw drugi punkt orientacyjny (...do punktu)

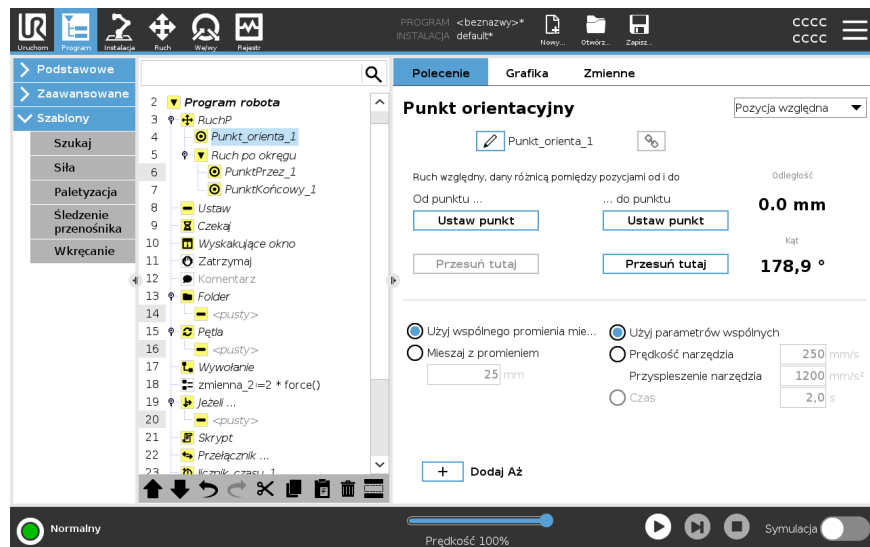

## Szczegóły

Ruch między dwoma względnymi punktami orientacyjnymi jest zawsze najkrótszą drogą robota, zależnie od typu ruchu.

Odległość względnych punktów orientacyjnych odnosi się do odległości kartezjańskiej między punktem TCP w dwóch pozycjach. Kąt określa, jak bardzo zmienia się orientacja punktu TCP między dwoma pozycjami, a dokładniej, długość wektora obrotu opisująca zmianę orientacji.

Nie ma znaczenia, gdzie znajdowała się pozycja względnego punktu orientacyjnego wokół robota, zanim program przeszedł do względnego punktu orientacyjnego.

Gdy tylko interfejs PolyScope przejdzie do względnego punktu orientacyjnego w drzewie programu, robot przemieści się z bieżącej pozycji na odległość i w kierunku zapisanym we względnym punkcie orientacyjnym.

Powtarzane wykorzystanie pozycji względnych może przesunąć ramię robota poza jego przestrzeń roboczą.

## Przypadek użycia: spawanie i zmiana elementów spawalniczych

Jeśli masz procedurę spawania i musisz zespawać szew wokół prostokąta, możesz określić pierwszy narożnik za pomocą stałego punktu orientacyjnego, a następnie sprawić, by robot i narzędzie spawalnicze trafiły w pozostałe trzy narożniki, używając względnych punktów orientacyjnych.

Pierwszy punkt orientacyjny rozpocznie spawanie wokół prostokąta, a względne punkty orientacyjne zakończą spawanie od pozostałych narożników.

Aby zespawać coś, co nadal jest prostokątem, ale większym lub mniejszym, możesz zmienić odległość między względnymi punktami orientacyjnymi i szybko zmodyfikować program robota.



## Zmienny punkt orientacyjny

---

### Opis

Zmienny punkt orientacyjny przesuwa się na pozycję określoną przez zmienną w interfejsie PolyScope.

Zmienna musi być w formacie URScript postawy, p[x, y, z, rx, ry, rz], umożliwiającym aktualizację pojedynczego punktu orientacyjnego w drzewie programu poprzez zmianę wartości X, Y, Z, RX, RY lub RZ bez ręcznego resetowania punktu orientacyjnego.

Kiedy używać:

- W połączeniu z elementami skryptu.
- Podczas odbierania danych z urządzeń zewnętrznych do pozycjonowania, takich jak kamery itd.

Kiedy nie używać:

- Gdy trzeba w powtarzalny sposób docierać do określonego miejsca.
  - Jeśli nie używasz zmiennych lub urządzeń zewnętrznych.
  - Jeśli punkt orientacyjny musi zostać przeniesiony ręcznie lub ponownie zdefiniowany poprzez przesuw impulsowy lub ruch swobodny.
- 

### Dodaj zmienny punkt orientacyjny

Dodaj zmienny punkt orientacyjny, który może być modyfikowany podczas wykonywania programu robota.

## Dodaj zmienny punkt orientacyjny do programu robota

1. Kliknij menu Podstawowe na karcie Program
2. Dodaj polecenie Ruch
3. Wybierz automatycznie wygenerowany punkt orientacyjny
  - a. Zauważ, że selektor jest automatycznie ustawiony na opcję Pozycja ustalona.
  - b. Zmień ustawienie selektora na opcję Pozycja zmienna.
4. Wybierz zmienną z menu rozwijanego.

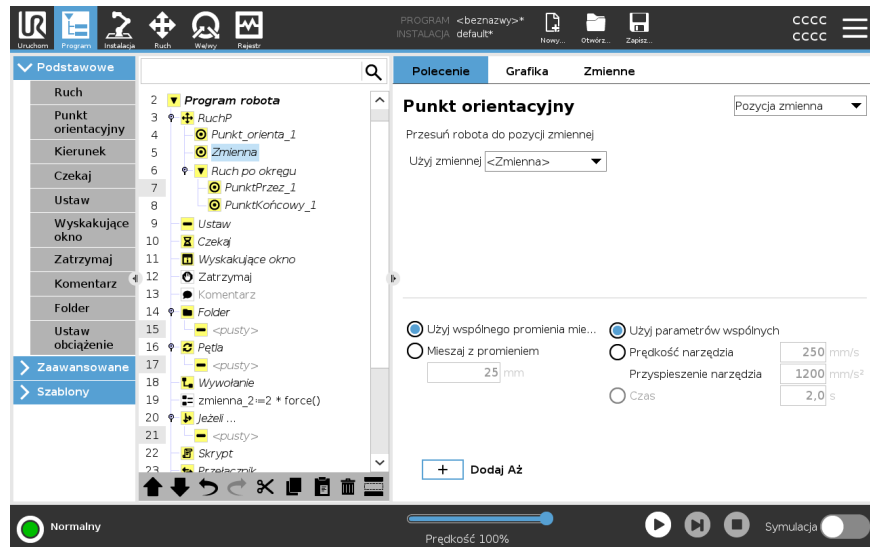

## Szczegóły

Punkt orientacyjny, którego pozycja została podana jako zmienna, w tym przypadku *obliczona\_poz*.

Zmienna musi stanowić *postawę*, na przykład `var=p[0.5,0.0,0.0,3.14,0.0,0.0]`.

Pierwsze trzy to *x,y,z*, a ostatnie trzy stanowią to orientacja podana jako *wektor obrotu*, zdefiniowany przez wektor *rx,ry,rz*.

Długość osi to kąt obrotu podany w radianach, a sam wektor określa oś, dookoła której dokonuje się obrót.

Pozycja jest zawsze podawana względem układu odniesienia albo układu współrzędnych zdefiniowanego przez wybraną cechę.

Jeśli promień mieszania jest ustawiony w ustalonym punkcie orientacyjnym, a poprzedzające go i następujące po nim punkty orientacyjne są zmienne lub promień mieszania jest ustawiony w zmiennym punkcie orientacyjnym, promień mieszania nie będzie sprawdzany pod względem nakładania się (patrz [Mieszanie below](#)).

Jeśli po uruchomieniu programu promień mieszania nakłada się na punkt, robot zignoruje go i przejdzie do następnego.

## Mieszanie

**Opis**

Mieszanie umożliwia robotowi płynne przejście między dwiema trajektoriami bez zatrzymywania się w punkcie orientacyjnym między nimi. Dzięki mieszaniu program robota działa szybciej, ponieważ tworząc płynne przejście między trajektoriami, unikasz spowolnienia przyspieszenia między trajektoriami.

Dodatkowe informacje na temat mieszania można znaleźć w kolejnych sekcjach:

- [Parametry mieszania on the facing page](#)
  - [Trajektorie mieszania na stronie 250](#)
  - [Warunkowe trajektorie mieszania na stronie 251](#)
-

**Przykład:  
mieszanie w  
aplikacji  
chwytania i  
umieszczania**

Robot jest uruchamiany w punkcie orientacyjnym 1 (WP\_1) i musi pobrać obiekt w punkcie orientacyjnym 3 (WP\_3).  
Aby uniknąć kolizji z obiektem i innymi przeszkodami, robot musi unikać (O), używając punktu orientacyjnego 2 (WP\_2).

Aby utworzyć tor spełniający wymagania, należy wprowadzić trzy punkty orientacyjne.

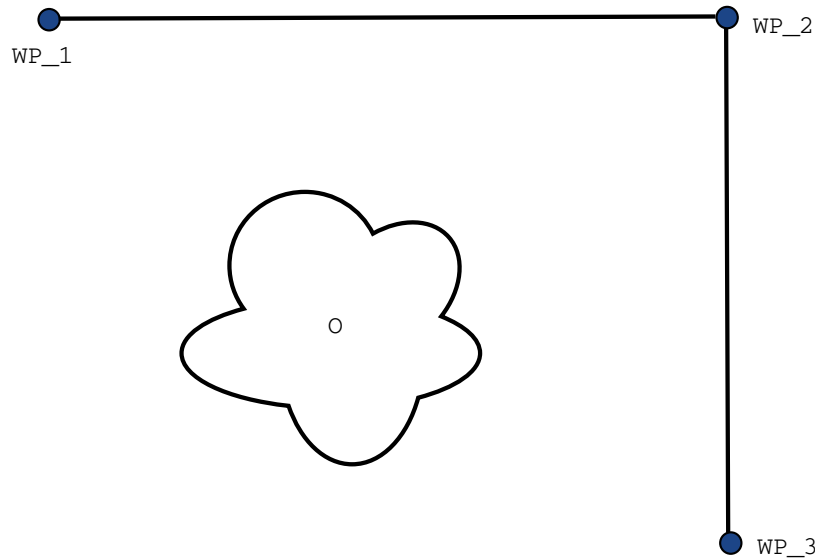

**12.1:** (WP\_1): pozycja początkowa, (WP\_2): punkt przelotowy, (WP\_3): pozycja pobierania, (O): przeszkoda.

Robot zatrzyma się na krótko, ale całkowicie przy każdym punkcie orientacyjnym przed kontynuowaniem ruchu, jeśli nie inne ustawienia nie zostaną zmienione.

W przypadku tego zadania zatrzymanie się w punkcie (WP\_2) nie jest optymalne, ponieważ płynny obrót wymaga mniej czasu i energii, a zarazem spełnia wymagania. Dopuszczalne jest nawet, aby robot nie dotarł dokładnie do punktu (WP\_2), o ile przejście z pierwszej trajektorii na drugą zostanie przeprowadzone w pobliżu tego położenia.

Zatrzymania w punkcie (WP\_2) można uniknąć, konfigurując mieszanie dla punktu orientacyjnego.

Dzięki temu robot może obliczyć płynne przejście do następnej trajektorii.

Podstawowy parametr mieszania to promień.

Jeśli robot mieści się w promieniu mieszania punktu orientacyjnego, może rozpocząć przejście i odchylić się od pierwotnego toru. To umożliwi szybszy i płynniejszy ruch ponieważ robot nie będzie musiał zwalniać ani przyspieszać.

## Parametry mieszania

**Opis**

Mieszanie umożliwia robotowi płynne przejście między dwiema trajektoriami bez zatrzymywania się w punkcie orientacyjnym między nimi. Dzięki mieszaniu program robota działa szybciej, ponieważ tworząc płynne przejście między trajektoriami, unikasz spowolnienia przyspieszenia między trajektoriami.

**Parametry mieszania**

Na trajektorię mieszania oprócz punktów orientacyjnych ma wpływ wiele parametrów.

- Promień mieszania ( $r$ )
- Początkowa i końcowa prędkość robota (odpowiednio w położeniu  $p1$  i  $p2$ )
- Czas ruchu (np. jeśli określony czas trajektorii zostanie ustawiony, wpłynie on na początkową/kończącą prędkość robota)
- Typy trajektorii mieszania, od której i do której robot ma przejść ( $RuchL$ ,  $RuchJ$ )

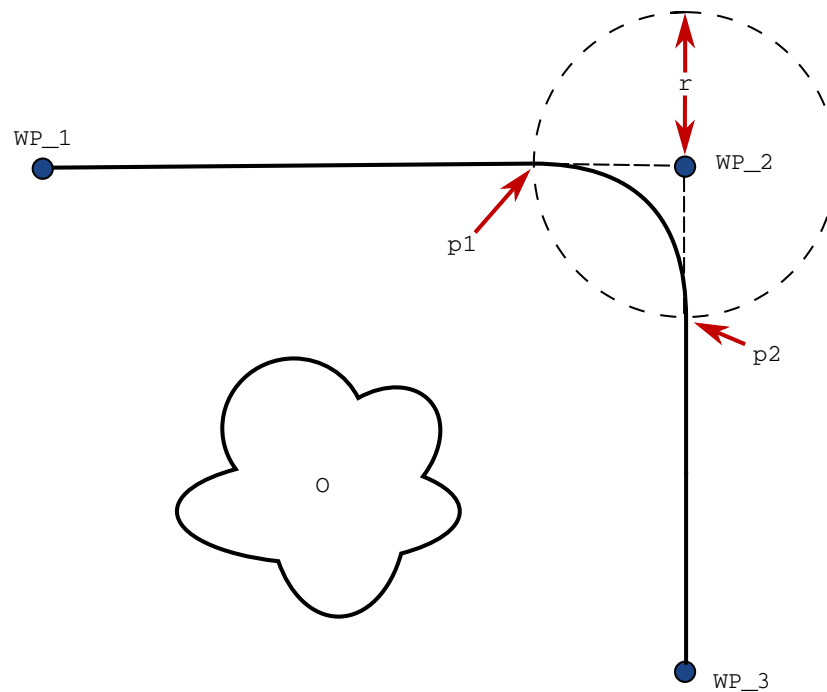

**12.2:** Mieszanie ( $WP_2$ ) z promieniem ( $r$ ), pozycja początkowa mieszania  $p1$ , końcowa pozycja mieszania  $p2$ . ( $O$ ) to przeszkoda.

W przypadku ustawienia promienia mieszane trajektoria ramienia robota zmienia się wokół punktu orientacyjnego, co pozwala ramieniu nie zatrzymywać się w tym punkcie.

Fragmenty mieszania nie mogą się nakładać, więc nie można ustawić promienia mieszania nakładającego się na promień mieszania poprzedniego lub następnego punktu orientacyjnego.

Jeśli dwa odcinki mieszania będą się na siebie nakładać, na karcie Rejestr zostanie zarejestrowane ostrzeżenie. Więcej informacji zawiera sekcja *Karta rejestru*.

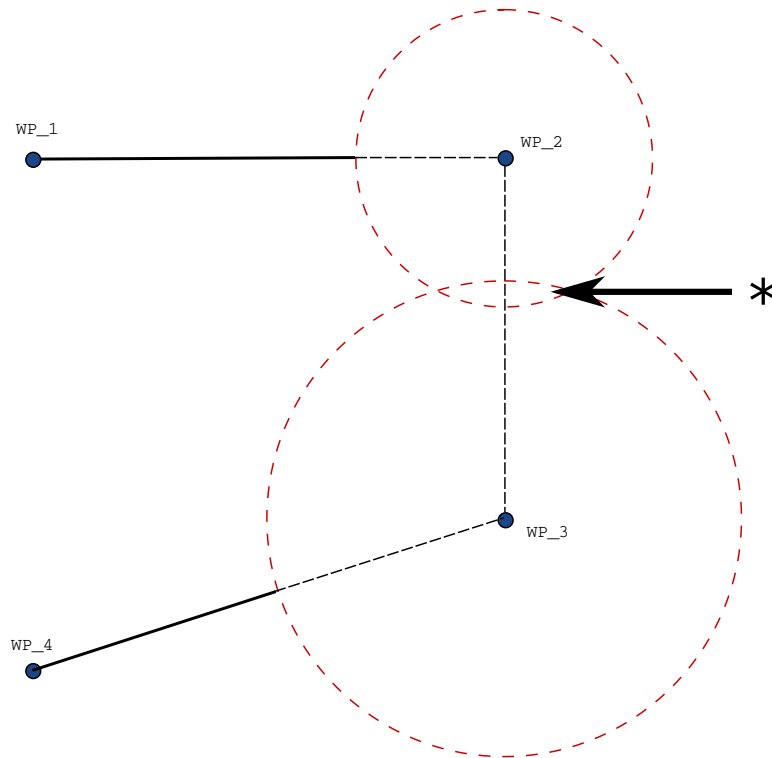

**12.3:** *Nakładanie się promienia mieszania jest niedozwolone (\*).*

## Trajektorie mieszania

### Opis

Mieszanie umożliwia robotowi płynne przejście między dwiema trajektoriami bez zatrzymywania się w punkcie orientacyjnym między nimi. Dzięki mieszaniu program robota działa szybciej, ponieważ tworząc płynne przejście między trajektoriami, unikasz spowolnienia przyspieszenia między trajektoriami.

### Trajektorie mieszania

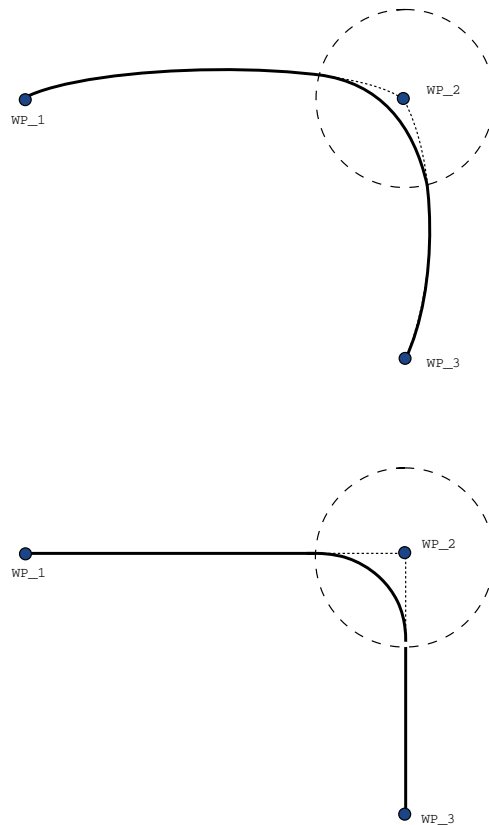

12.1: Ruch i mieszanie przestrzeni stawowej (**MoveJ**) w porównaniu z przestrzenią kartezyjską (**MoveL**).

W zależności od typu ruchu (np. RuchL, RuchJ lub RuchP) generowane są różne trajektorie mieszania.

- **Mieszanie w RuchuP** Podczas mieszania w RuchuP pozycja mieszania podąża po łuku okręgu ze stałą prędkością. Orientacja miesza się z płynną interpolacją w między dwoma trajektoriami. RuchJ lub RuchL można mieszać z RuchemP. W takim przypadku robot używa mieszania łuku kołowego RuchuP i interpoluje prędkość obu ruchów. Nie można mieszać RuchuP z RuchemJ lub RuchemL. Zamiast tego, ostatni punkt orientacyjny RuchuP jest uznawany za punkt zatrzymania bez mieszania. Nie można wykonać mieszania, jeśli obie trajektorie są ustawione względem siebie pod kątem ok. 180 stopni (kierunek odwrotny), ponieważ tworzy to łuk kołowy o bardzo małym promieniu, po którym robot nie może podążać ze stałą prędkością. Powoduje to wyjątek podczas wykonywania w programie, który można skorygować poprzez dostosowanie punktów orientacyjnych w taki sposób, aby tworzyły mniej ostry kąt.
- **Mieszanie zawierające RuchJ** Mieszanie RuchuJ powoduje powstanie łagodnej krzywej w przestrzeni przegubów. Dotyczy to mieszania z RuchuJ do RuchuJ, z RuchuJ do RuchuL oraz z RuchuL do RuchuL. Mieszanie powoduje powstanie płynniejszej i szybszej trajektorii w porównaniu do ruchów bez mieszania (patrz rysunek 15.6). Jeśli do określania profilu prędkości stosowane są prędkość i przyspieszenie, podczas mieszania zachowany zostaje promień mieszania. Jeśli do określania profilu prędkości obu ruchów stosowany jest czas, zamiast *prędkości* i *przyspieszenia*, trajektoria mieszania odpowiada trajektorii oryginalnego polecenia RuchJ. Jeśli oba ruchy są ograniczone czasowo, funkcja mieszania nie zapisuje czasu.
- **Mieszanie w RuchuK** Podczas mieszania w RuchuL pozycja mieszania podąża po łuku okręgu ze stałą prędkością. Orientacja miesza się z płynną interpolacją w między dwoma trajektoriami. Robot może zwolnić podczas pokonywania trajektorii przed wykonaniem ruchu po łuku kołowym, aby uniknąć bardzo dużych przyspieszeń (np. jeśli kąt między dwoma trajektoriami wynosi ok. 180 stopni).

---

## Warunkowe trajektorie mieszania

### Opis

Mieszanie umożliwia robotowi płynne przejście między dwiema trajektoriami bez zatrzymywania się w punkcie orientacyjnym między nimi. Dzięki mieszanemu programowi robota działa szybciej, ponieważ tworząc płynne przejście między trajektoriami, unikasz spowolnienia przyspieszenia między trajektoriami.

---

## Warunkowe trajektorie mieszania

Ten przykład jest bardzo sytuacyjny, ale pokazuje, że program robota może w bardzo rzadkich sytuacjach obliczać węzły programu przed wykonaniem.

Trajektoria mieszania jest uzależniona od punktu orientacyjnego, w którym jest ustawiony promień mieszania i kolejnej trajektorii mieszania w drzewie programu.

W tym przykładzie na mieszanie wokół mają wpływ punkty orientacyjne (WP\_1) i (WP\_2). Konsekwencje powyższego są bardziej widoczne, gdy mieszanie w tym przypadku odbywa się wokół punktu orientacyjnego (WP\_2).

Istnieją dwie możliwe pozycje końcowe. Robot, aby określić kolejny punkt orientacyjny do którego ma mieszać musi ocenić bieżący odczyt z czujnika `digital_input[1]` już na etapie wkraczania w promień mieszania.

To znaczy, że wyrażenie warunkowe `if . . . then` jest obliczane przed osiągnięciem celu, co jest nieco sprzeczne z intuicją, jeśli spojrzeć na sekwencję programu. Jeśli punkt orientacyjny jest punktem zatrzymania, po którym następuje wyrażenie porównawcze, które ma określić kolejny punkt orientacyjny (np. polecenie `we/wy`), wyrażenie zostaje wykonane po zatrzymaniu ramienia robota w tym punkcie orientacyjnym (WP\_2)

```

MoveL
  WP_I
  WP_1 (blend)
  WP_2 (blend)
  if (digital_input[1]) then
    WP_F_1
  else
    WP_F_2

```

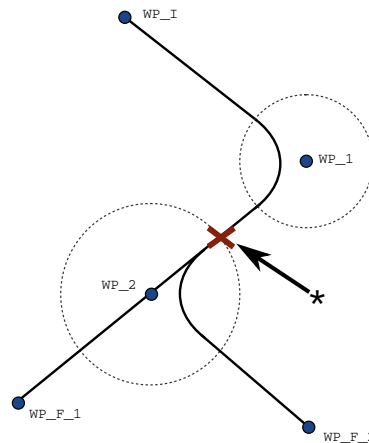

**12.2:** Początkowym punktem orientacyjnym jest WP\_I i są dwa potencjalne końcowe punkty orientacyjne, WP\_F\_1 i WP\_F\_2, w zależności od wyrażenia warunkowego. Wyrażenie warunkowe `if` jest analizowane, gdy ramię robota wejdzie w drugi obszar mieszania (\*).

## Dodaj Aż

### Opis

Węzeł programu **Aż** definiuje kryteria zatrzymania danego ruchu. Węzły **Aż** można dodawać za pomocą poleceń Kierunek i Punkt orientacyjny. Węzeł kierunku można dodać tylko do poleceń RuchL i RuchP. Robot porusza się po ścieżce i zatrzymuje po wykryciu kontaktu.

Do jednego ruchu można dodać wiele kryteriów zatrzymania. Ruch zostaje zatrzymany po spełnieniu pierwszego warunku **Aż**. Można dodać, jedno po drugim, wiele poleceń Dodaj **Aż**, ponieważ może być wiele warunków, które muszą zostać spełnione, zanim działanie zostanie wykonane.

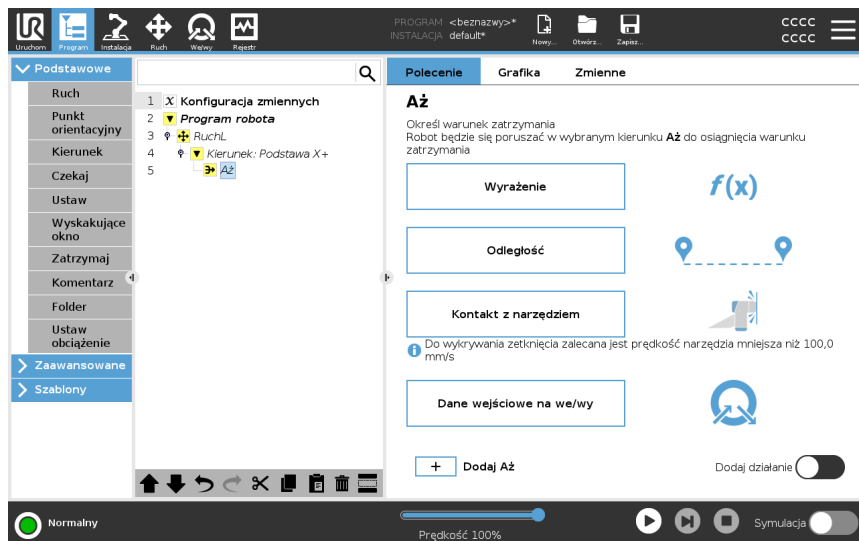

- Odległość
- Kontakt z narzędziem: (patrz [21.7.3 Kierunek na stronie 258](#))
- Wyrażenie
- Dane wejściowe na we/wy:
- Dodaj działanie

### Wyrażenie

Ten węzeł używa niestandardowego wyrażenia programu do zatrzymania ruchu robota. Wyrażenia można także użyć, aby określić warunek zatrzymania. Warunki zatrzymania można również określić za pomocą zmiennych i funkcji skryptu.

### Dodaj wyrażenie Aż do programu robota

1. Po dodaniu polecenia Aż dotknij opcji



2. Dotknij żółtego pola wyrażenia
3. Dodaj wyrażenie za pomocą klawiatury
4. Dotknij przycisku Zatwierdź , aby zapisać wyrażenie
5. Wybierz, czy chcesz użyć hamowania twardego czy niestandardowego.

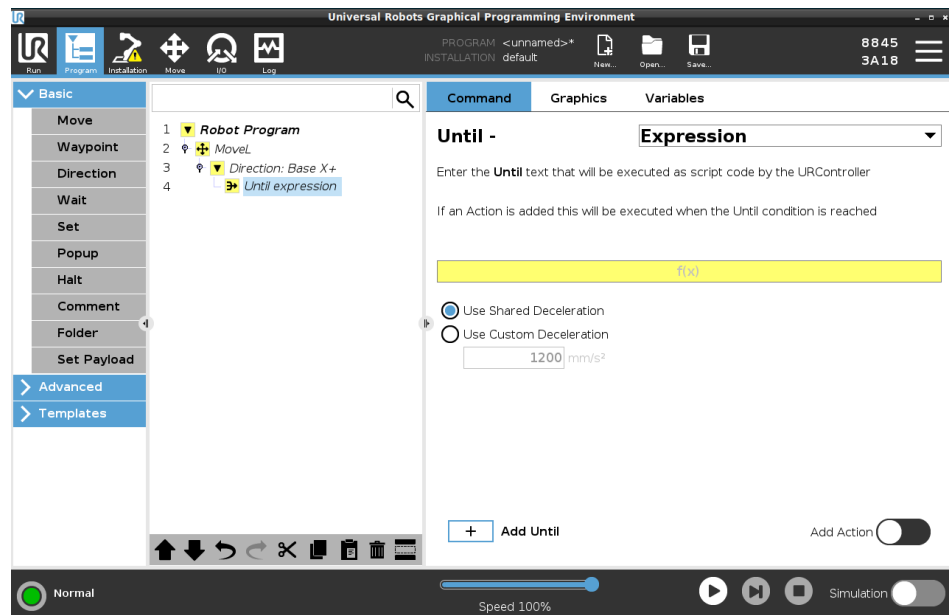

### Odległość

Ten węzeł zatrzymuje ruch w danym kierunku, gdy robot przesunie się o określoną odległość. Prędkość zostaje zmniejszona, aby robot zatrzymał się dokładnie w określonej odległości.

Jako warunku zatrzymania można także użyć określonej odległości.

### Przykład

Można użyć funkcji odległości, aby przesunąć narzędzie o określoną odległość przed całkowitym zatrzymaniem, np. odsunąć narzędzie od elementu obrabianego.

### Dodaj wyrażenie Aż odległość do programu robota

1. Po dodaniu polecenia Aż dotknij opcji

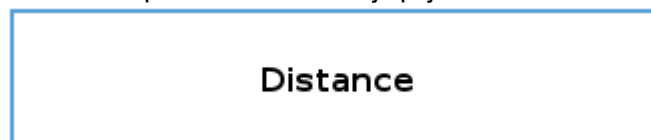

2. Dodaj odległość w mm
3. Wybierz, aby wykonać zatrzymanie po przesunięciu o określoną odległość lub zmieszaniu z promieniem. Kliknij tutaj, aby przeczytać więcej o mieszaniu.

## Kontakt z narzędziem

Ten węzeł umożliwia robotowi zatrzymanie ruchu po wykryciu kontaktu z narzędziem. Można używać tego węzła w celu zatrzymania ruchu, gdy narzędzie robota wykryje kontakt.

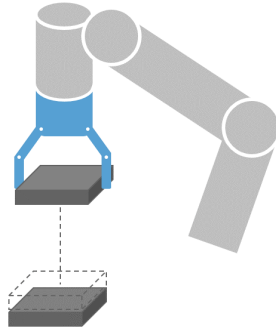

Można też określić hamowanie podczas zatrzymywania oraz cofnięcie narzędzia.

## Przykład

Węzła Do kontaktu z narzędziem można używać w takich zastosowaniach, i jak Układanie w stos/Pobieranie ze stosu, gdzie funkcja Do kontaktu z narzędziem określa wysokość układanych przedmiotów.

**Dodaj wyrażenie  
Aż do kontaktu z  
narzędziem do  
programu robota**

1. Po dodaniu polecenia Aż dotknij opcji

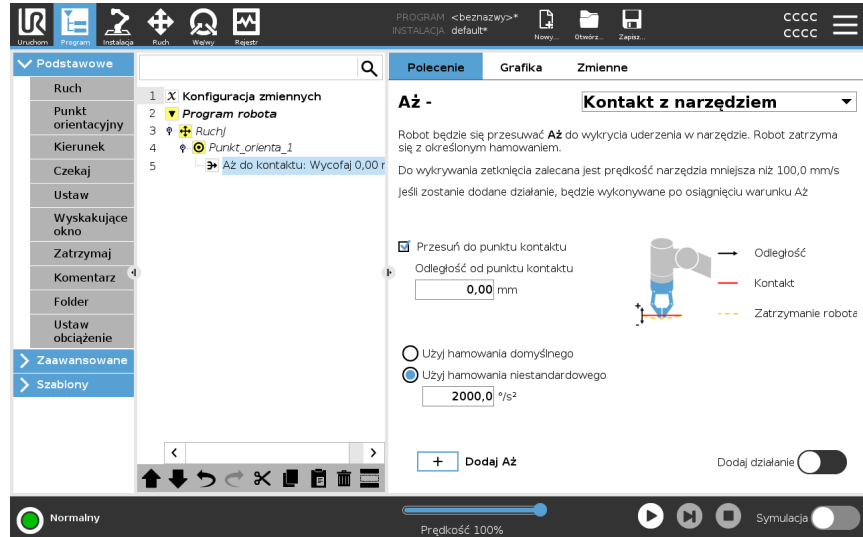

#### PRZESTROGA

Domyślna prędkość ruchu jest zbyt wysoka dla wykrywania kontaktu. Większa prędkość ruchu wyzwała zatrzymanie robota, zanim może zostać spełniony warunek kontaktu z narzędziem. Aby uniknąć wyzwolenia zatrzymania robota, należy zmniejszyć prędkość ruchu. Na przykład: 100 m/s.



#### INFORMACJA

Funkcja Do kontaktu z narzędziem może nie działać, jeśli na zamontowane narzędzie oddziałują drgania. Przykładowo: chwytak podciśnieniowy z wbudowaną pompą może powodować szybkie drgania.

#### Szczegóły

Ustawienia **Wycofuj się aż do kontaktu** należy używać w celu ustawienia robota w początkowym punkcie kontaktu. Można ustawić dodatkowy ruch wsteczny, aby robot odsunął się od, lub poruszył w stronę, kontaktu. Jest to przydatne w przypadku zamontowania chwytaka potrzebującego wolnej przestrzeni do poruszania się lub jeśli jest wymagana akcja zaciśnięcia.

#### Dane wejściowe na we/wy

Ten węzeł wykorzystuje wejście we/wy do zatrzymania ruchu sterowanego sygnałem. Wejścia we/wy można także użyć, aby określić warunek zatrzymania.

**dodaj polecenie**  
**Brak działania do programu robota**

1. Po dodaniu polecenia Aż dotknij opcji



2. Wybierz wejście analogowe lub cyfrowe
3. Dodaj dodatkową konfigurację

**Dodaj działanie**

Węzeł ten umożliwia dodanie węzła programu, jeśli spełniony jest określony warunek Aż. Można również dodać dodatkowe działanie, które będzie wykonywane zaraz po poleceniu Aż.

**Przykład**

Polecenie Do kontaktu z narzędziem może wyzwolić działanie zaciskania chwytaka. Jeśli nie zdefiniowano żadnego węzła **Działanie**, program jest wykonywany dalej do następnego węzła programu w drzewie programu.

**Dodaj polecenie**  
**Brak działania po poleceniu Aż**



1. Dotknij opcji
2. Zaraz po poleceniu Aż wybierz węzeł z listy węzłów
3. Skonfiguruj właśnie dodany węzeł

## 21.7.3. Kierunek

---

<b>Opis</b>	Polecenie Kierunek określa ruch względem osi funkcji lub punktów TCP. Robot porusza się po torze określonym przez węzeł programu Kierunek do chwili zatrzymania tego ruchu przez warunek <a href="#">Dodaj Aż na stronie 253</a> .
<b>Kierunek</b>	Polecenie Kierunek umożliwia przemieszczanie robota w określonym kierunku.
<b>Przykład</b>	Wektory kierunku o wartości $[100,0,0]$ i $[1,0,0]$ mają dokładnie ten sam wpływ na robota. Do poruszania nim wzdłuż osi X z żądaną prędkością należy używać suwaka szybkości. Wartości liczb w wektorze kierunku mają znaczenie tylko względem siebie.

---

**Dodaj do programu robota ruch zgodny z poleceniem Kierunek**

1. W programie robota wybierz miejsce lub węzeł, w którym chcesz dodać polecenie Kierunek.
2. W sekcji Podstawowe dotknij przycisku **Kierunek**, aby dodać ruch liniowy do drzewa programu.
3. W polu Kierunek w obszarze Funkcja należy zdefiniować ruch liniowy.

- a. Wybierz, czy używasz funkcji wspólnej  Use shared feature czy podstawy/narzędzia

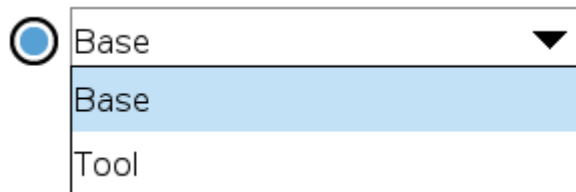

- b. Wybierz kierunek kartezjański z listy rozwijanej Kierunek Direction

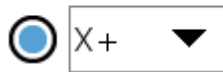

lub wpisz wektor kierunku ręcznie

- Direction vector

- c. Wybierz opcję Parametry wspólne lub określ prędkość i przyspieszenie narzędzia.

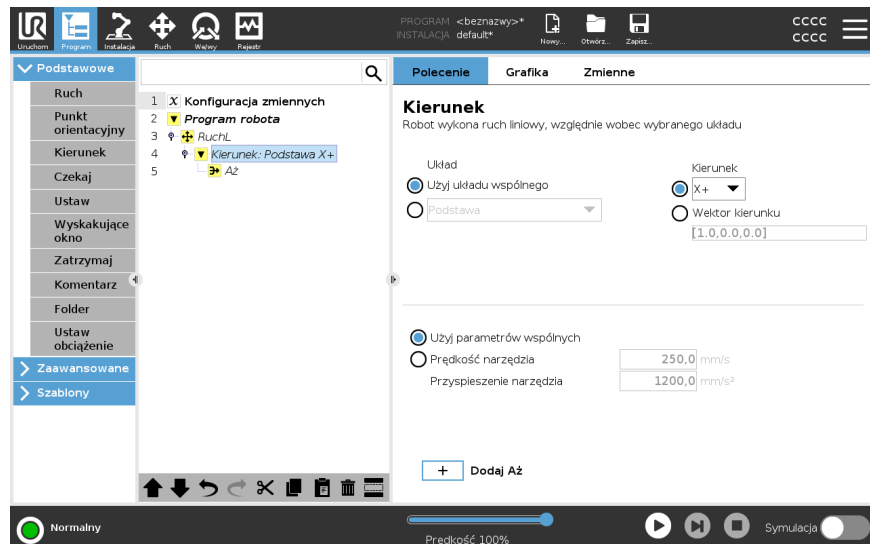

4. Kliknij opcję Dodaj Aż, aby dodać metodę zatrzymania ruchu ukierunkowanego.

**Wybierz funkcję i kierunek**

Różnica między funkcją wspólną a podstawą/narzędziem

Różnica między kierunkiem a wpisaniem wektora kierunku

Funkcja Wektory kierunku definiuje niestandardowe wyrażenie kodu, którego rozwiązaniem jest wektor jednostki.

---

<b>Ruch ukierunkowany</b>	<p>Są różne sposoby na zatrzymanie ruchu ukierunkowanego.</p> <p>W polu Kierunek dotknąć przycisku <b>Dodaj Aż</b>, aby zdefiniować i dodać kryteria zatrzymania do drzewa programu.</p>
<b>Wektor kierunku</b>	<p>Ustawienia wektora kierunku pozwalają określić kierunek wektora ruchu liniowego. Użyj opcji <b>Prędkość narzędzia</b> i <b>Przyspieszenie narzędzia</b> do następujących celów:</p> <ul style="list-style-type: none"><li>• definiowanie ruchu liniowego względem wielu osi funkcji,</li><li>• obliczanie kierunku jako wyrażenia matematycznego.</li></ul>

---

## 21.7.4. Czekaj

---

<b>Opis</b>	<p>Polecenie Czekaj zapewnia dodatkową kontrolę nad sposobem działania robota. Polecenie Czekaj wstrzymuje ruch robota, gdy do programu wprowadzane są nowe dane wejściowe.</p> <p>Do programu z czujnikami zewnętrznymi można dodać polecenie Czekaj, aby robot czekał na aktywację jednego z czujników przed kontynuacją programu.</p> <p>Gdy dodasz polecenie Czekaj do drzewa programu, po prawej stronie ekranu pojawi się okienko Czekaj.</p> <p>Informacje o używaniu polecenia Czekaj podano w następujących sekcjach: Robot wstrzymuje pracę, używając różnych poleceń Czekaj. Typy poleceń Czekaj przedstawiono poniżej.</p>
<b>Dodaj polecenie Brak oczekiwania do programu robota</b>	<p>Polecenie Brak oczekiwania pozwala robotowi nie robić nic przed kontynuowaniem wykonywania programu. Przed wprowadzeniem nowych danych nie ma wstrzymania.</p>

---

1. W programie robota wybierz miejsce lub węzeł, w którym chcesz dodać polecenie **Czekaj**.
2. W obszarze Podstawowe dotknij opcji **Czekaj**.
3. Po prawej stronie ekranu dotknij selektora **Brak oczekiwania**.

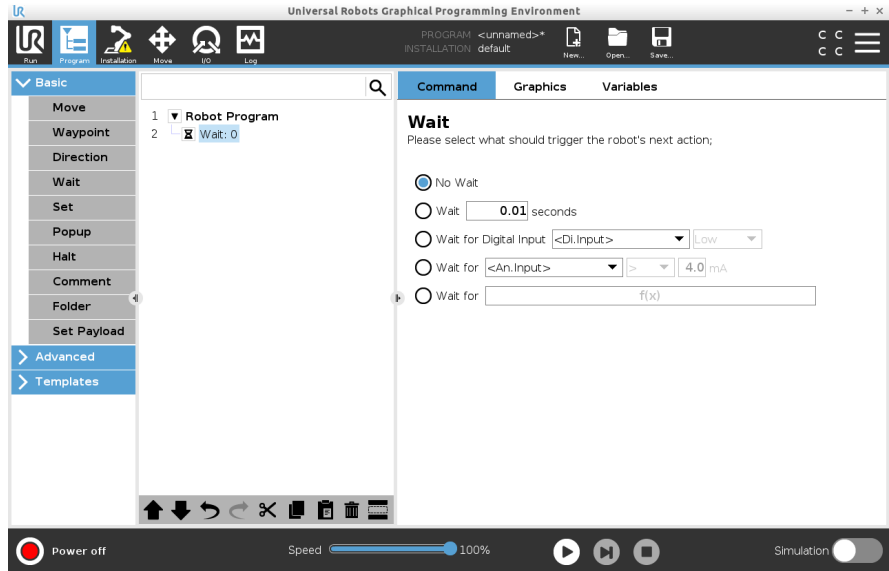

Polecenia **Brak oczekiwania** można użyć jako tymczasowego polecenia zastępczego podczas tworzenia programu robota.

### **Dodaj polecenie Czekaj x s do programu robota**

Polecenie **Czekaj** pozwala robotowi utrzymać pozycję przez określony czas przed kontynuowaniem programu.

1. W programie robota wybierz miejsce lub węzeł, w którym chcesz dodać polecenie Czekaj.
2. W obszarze Podstawowe dotknij opcji **Czekaj**.
3. Dotknij selektora **Czekaj x s**.



4. Dotknij pola z liczbami, aby wybrać wartość określającą długość czekania.

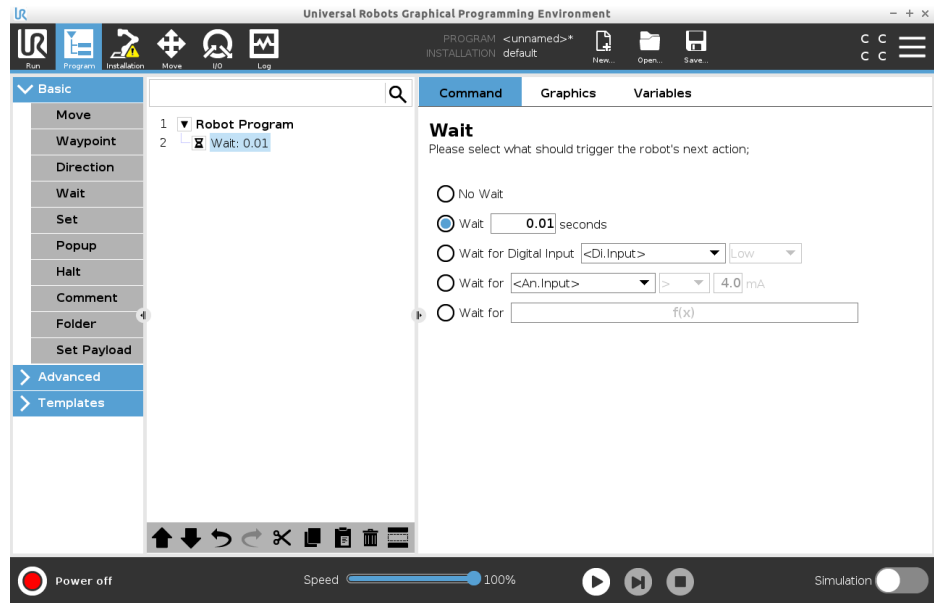

**Przykład: Czekaj x s**

1. Jeśli masz obiekt, który musi się schłodzić do określonej temperatury, możesz dodać to opóźnienie do programu robota.
2. Jeśli chcesz, aby zewnętrzna operacja została zakończona przed kontynuowaniem programu robota.

**Czekaj na sygnał cyfrowy wejścia**

Ten typ polecenia Czekaj pozwala robotowi utrzymać pozycję do momentu otrzymania sygnału z wejścia cyfrowego.

### Dodaj do programu robota polecenie **Czekaj na sygnał cyfrowy wejścia**

1. W programie robota wybierz miejsce lub węzeł, w którym chcesz dodać polecenie **Czekaj**.
2. W obszarze Podstawowe dotknij opcji **Czekaj**.
3. Dotknij selektora **Czekaj na sygnał cyfrowy wejścia**.

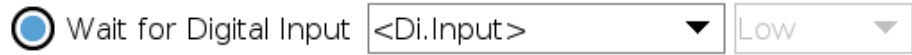

Dla tego typu polecenia **Czekaj** potrzeba więcej definicji.

4. W menu rozwijanym **Wejście cyfrowe** wybierz nowe wejście cyfrowe.
5. W polu sygnału przypisz typ sygnału Niski lub Wysoki do nowego wejścia cyfrowego.

Jeśli masz wiele wejść cyfrowych, możesz zmienić nazwę każdego z nich, aby łatwiej było je znaleźć.

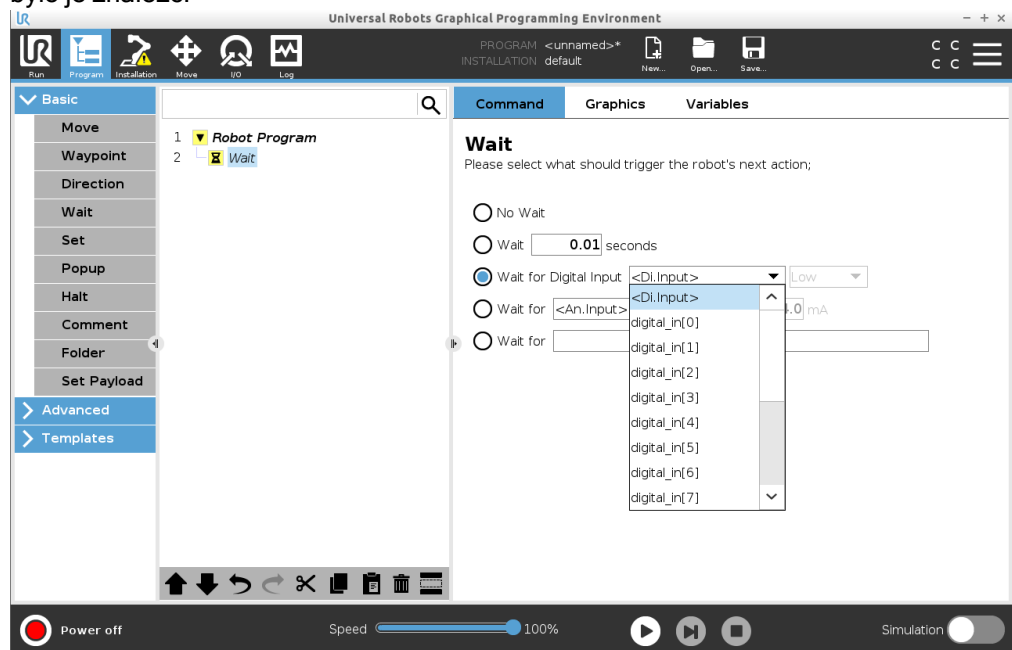

### Przykład: **Czekaj na sygnał cyfrowy wejścia**

Jeśli masz czujnik zewnętrzny na końcu przenośnika, użyjesz tej funkcji, aby czekać na polecenie z czujnika, które poinformuje program robota, że na końcu przenośnika znajduje się element obrabiany.

### **Czekaj na analogowy sygnał wejściowy**

Ten typ polecenia **Czekaj** pozwala robotowi utrzymać pozycję do momentu otrzymania sygnału z wejścia analogowego.

**Dodaj do programu robota polecenie Czekaj na analogowy sygnał wejściowy**

1. W programie robota wybierz miejsce lub węzeł, w którym chcesz dodać polecenie Czekaj.
2. W obszarze Podstawowe dotknij opcji **Czekaj**.
3. Dotknij selektora **Czekaj na analogowy sygnał wejściowy**.



4. W menu **Wejście analogowe** wybierz nowe wejście analogowe.
5. Dotknij pola Volty, aby wybrać wartość określającą napięcie.
6. W polu nawiasów ostrych wybierz symbol mniejszości < lub większości >.

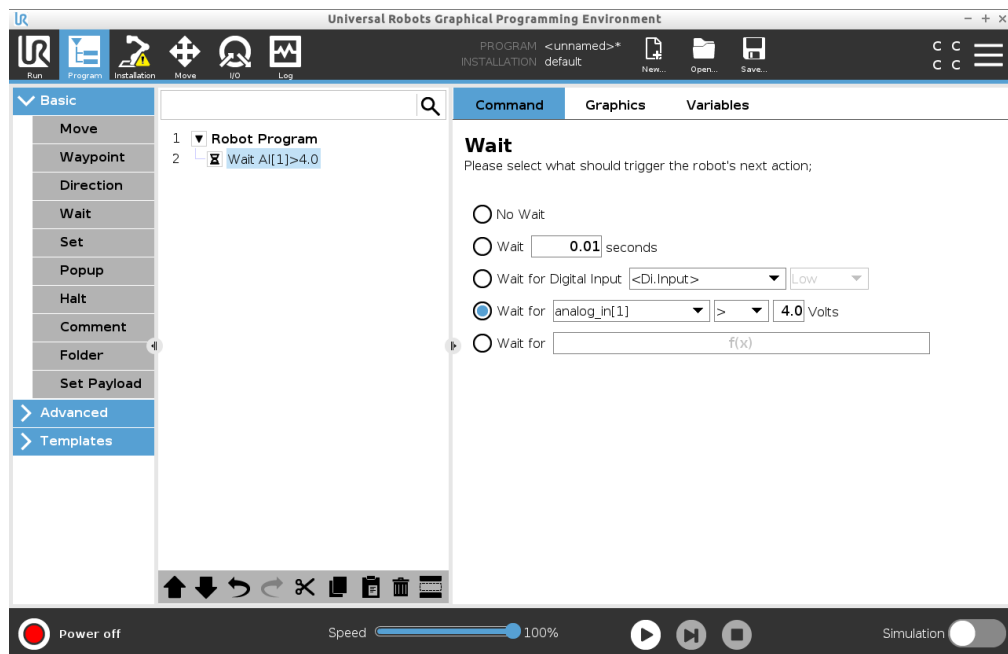

**Porada**

Jeśli masz wiele wejść analogowych, możesz zmienić nazwę każdego z nich, aby łatwiej było je znaleźć. [Przejdź do konfiguracji we/wy]

**Przykład: Czekaj na analogowy sygnał wejściowy**

Jeśli masz czujnik temperatury podłączony do we/wy analogowych, możesz skonfigurować program robota tak, aby czekał do osiągnięcia określonej temperatury.

**Wyrażenie Czekaj na f(x)**

Ten typ polecenia Czekaj pozwala robotowi utrzymać pozycję, dopóki wyrażenie nie będzie *prawdziwe* lub [1]

**Dodaj do programu robota zmienną Czekaj na f(x)**

1. W programie robota wybierz miejsce lub węzeł, w którym chcesz dodać polecenie Czekaj.
2. W obszarze Podstawowe dotknij opcji **Czekaj**.
3. Dotknij selektora **Czekaj na f(x)**.

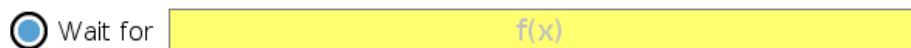

4. Dotknij pola zmiennej **f(x)**, aby dodać wartość wyrażenia.

**Przykład: Czeka  
na wyrażenie f(x)**

W przypadku używania maszyny i czujnika przenośnika możesz dodać polecenie Czeka z wyrażeniem, które oczekuje, że co najmniej dwa warunki będą prawdziwe lub fałszywe, w zależności od konfiguracji. Zarówno maszyna, jak i przenośnik stają się gotowe na robota.

## 21.7.5. Ustaw

**Opis**

Polecenie Ustaw jest jednym z najczęściej używanych poleceń. Poleceniem Ustaw można włączać i wyłączać urządzenia zewnętrzne. Poleceniem Ustaw można również zwiększać lub zmniejszać prąd/napięcie w urządzeniach zewnętrznych. Zawsze można przetestować ustawienia, używając przycisku testu w prawym dolnym rogu ekranu.

Informacje o używaniu polecenia Ustaw podano w następujących sekcjach:

Robot używa różnych poleceń Ustaw.

Typy poleceń Ustaw przedstawiono poniżej.

**Brak działania**

Jest używane w połączeniu z ustawieniem aktywnego punktu TCP.

Aby dodać polecenie Brak działania do programu robota

1. W programie robota wybierz miejsce lub węzeł, w którym chcesz dodać polecenie Ustaw.
2. W obszarze Podstawowe dotknij opcji **Ustaw**.
3. Wybierz opcję Brak działania

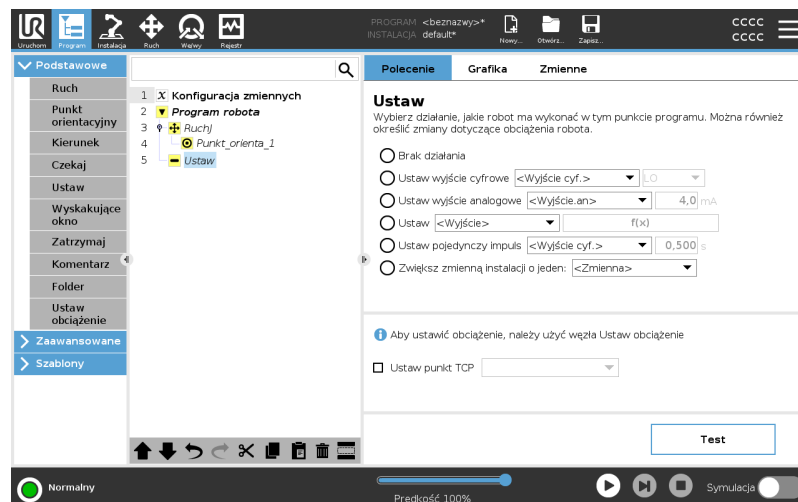

**Ustaw wyjście cyfrowe** Wyjście cyfrowe powinno być zaplanowane jako działanie uruchom/zatrzymaj lub włącz/wyłącz.

1. W programie robota wybierz miejsce lub węzeł, w którym chcesz dodać polecenie Ustaw.
2. W obszarze Podstawowe dotknij opcji **Ustaw**.
3. Wybierz opcję Ustaw wyjście cyfrowe
4. Należy wybrać wcześniej nazwane wyjście cyfrowe (patrz [22.4 Konfiguracja we/wy na stronie 321](#))
5. Ustawianie na wysoki/niski sygnał

**Przykład: ustawianie wyjścia cyfrowego**

Użyj tego polecenia Ustaw, jeśli chcesz, aby przenośnik zaczął lub przestał się poruszać.

**Ustaw wyjście analogowe**

Wyjście analogowe powinno być zaplanowane jako zmienne zwiększanie/zmniejszanie prądu/napięcia.

1. W programie robota wybierz miejsce lub węzeł, w którym chcesz dodać polecenie Ustaw.
2. W obszarze Podstawowe dotknij opcji **Ustaw**.
3. Wybierz wyjście analogowe
4. Należy wybrać wcześniej nazwane wyjście analogowe (patrz [22.4 Konfiguracja we/wy na stronie 321](#))
5. Wprowadź żadaną wartość (prąd lub napięcie, w zależności od konfiguracji opisanej w sekcji [24 Karta we/wy na stronie 361](#))

**Przykład: ustawianie wyjścia analogowego**

Użyj tego polecenia, jeśli chcesz zwiększyć prędkość przenośnika lub przyciemnić światło lampy lub diody.

**Ustaw (zmienna)**

Wyjście można również zmodyfikować za pomocą wyrażenia.

1. W programie robota wybierz miejsce lub węzeł, w którym chcesz dodać polecenie Ustaw.
2. W obszarze Podstawowe dotknij opcji **Ustaw**.
3. Wybierz opcję Ustaw
4. Wybierz wstępnie nazwane wyjście
5. Dodaj wyrażenie w polu wejściowym.

**Przykład: Ustaw (zmienna)**

Możesz ustawić wyjście, które będzie podawać wyjściowy moment obrotowy przegubu robota.

**Ustaw pojedynczy impuls**

Polecenia Ustaw można użyć do dostarczania stałego impulsu o określonym czasie trwania. Wyjście pozostanie w stanie wysokim podczas trwania impulsu, a po jego zakończeniu powróci do stanu niskiego.

1. W programie robota wybierz miejsce lub węzeł, w którym chcesz dodać polecenie **Ustaw**.
2. W obszarze Podstawowe dotknij opcji **Ustaw**.
3. Wybierz opcję **Ustaw pojedynczy impuls**
4. Wybierz wstępnie nazwane wyjście cyfrowe
5. Dodaj czas trwania impulsu w (s)

**Przykład: Ustaw pojedynczy impuls**

Aby zapewnić prawidłową komunikację ze starszymi maszynami, możesz ustawić wysoki stan impulsu na czas trwania polecenia, dzięki czemu starsze maszyny będą miały czas na zarejestrowanie polecenia.

**Zwiększ zmienną instalacji o jeden**

Służy do zwiększania liczby w zmiennej licznika.

1. W programie robota wybierz miejsce lub węzeł, w którym chcesz dodać polecenie **Ustaw**.
2. W obszarze Podstawowe dotknij opcji **Ustaw**.
3. Wybierz opcję **Zwiększ zmienną instalacji o jeden**
4. Wybierz zmienną z menu rozwijanego.

**Przykład**

Jeśli musisz wiedzieć, ile przedmiotów robot przeniósł, możesz dodać licznik oraz to polecenie **Ustaw**, zwiększające licznik.

**Ustaw punkt TCP**

1. W programie robota wybierz miejsce lub węzeł, w którym chcesz dodać polecenie **Ustaw**.
2. W obszarze Podstawowe dotknij opcji **Ustaw**
  - a. Aktywny punkt TCP można ustawić za pomocą dowolnego polecenia spośród wymienionych powyżej.
3. Dotknij opcji **Ustaw punkt TCP**
4. Wybierz punkt TCP z menu rozwijanego

**Przykład: Ustaw TCP**

Jeśli masz podwójny chwytak, możesz użyć polecenia **Ustaw**, aby zmienić aktywny punkt TCP na drugi chwytak.

## 21.7.6. Wyskakujące okno

## Opis

Okno wyskakujące to komunikat wyświetlany na ekranie, gdy program dojdzie w drzewie programu do węzła Wyskakujące okno. Komunikaty wyskakujące mogą zawierać maksymalnie 255 znaków. Można wybrać różne typy komunikatów wyskakujących.

- Komunikat
- Ostrzeżenie
- Błąd

Okno wyskakujące zawsze wstrzymuje główny program robota. Główny program robota jest wstrzymywany, dopóki okno wyskakujące jest aktywne.

Kiedy używać:

- Gdy chcesz kontynuować lub zatrzymać program.
- Gdy chcesz utworzyć komunikat informujący użytkowników.
- Gdy chcesz kontrolować daną część programu robota.

## Dodaj okno wyskakujące do programu robota

1. W programie robota wybierz miejsce lub węzeł, w którym chcesz dodać polecenie Okno wyskakujące.
2. W obszarze Podstawowe dotknij opcji **Okno wyskakujące**.
3. Dodaj tekst lub wybierz zmienną
4. Wybierz typ okna wyskakującego. Jediną zmianą jest ikona okna wyskakującego.

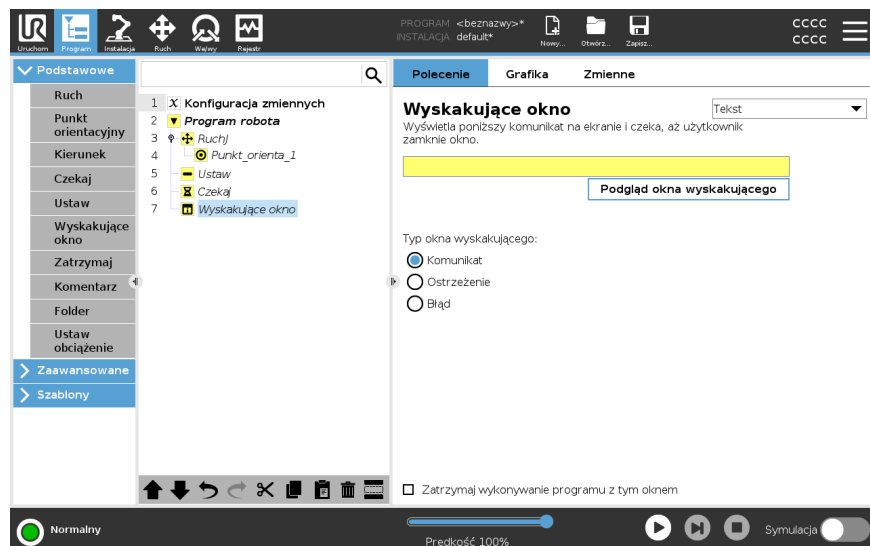

## Porada

Możesz również wybrać opcję **Zatrzymaj wykonywanie programu w chwili pojawienia się tego okna wyskakującego**, aby program zatrzymywał się po wyświetleniu okna wyskakującego.

**Przykład: okno  
wyskakujące**

W programie chwytania i umieszczania możesz dodać okno wyskakujące z komunikatem, gdy paleta jest pełna i trzeba dodać pustą paletę. Podczas kontroli możesz dodać okno wyskakujące z ostrzeżeniem informującym, gdzie kontrolujesz obiekt. Jeśli wynik kontroli jest prawidłowy, kontynuuj program. Jeśli wynik kontroli NIE jest prawidłowy, należy zatrzymać program.

---

## 21.7.7. Zatrzymaj

### Opis

Polecenie Zatrzymaj pozwala zatrzymać robota w określonym węźle programu robota. Jest to odpowiednik naciśnięcia przycisku zatrzymania awaryjnego.

Po zastosowaniu polecenia Zatrzymaj trzeba ponownie uruchomić program.

Gdy dodasz polecenie Zatrzymaj do drzewa programu, po prawej stronie ekranu pojawi się okienko Zatrzymaj.

Kiedy używać:

- Dołącz polecenie Zatrzymaj, jeśli w programie robota osiągniesz pozycję, w której przywrócenie prawidłowego działania jest niemożliwe i trzeba zatrzymać program.

### Zatrzymaj

Dodaj zatrzymania do określonych punktów programu robota.

### Dodaj polecenie Zatrzymaj do programu robota

1. W programie robota wybierz miejsce lub węzeł, w którym chcesz dodać polecenie Zatrzymaj.
2. W obszarze Podstawowe dotknij opcji Zatrzymaj.

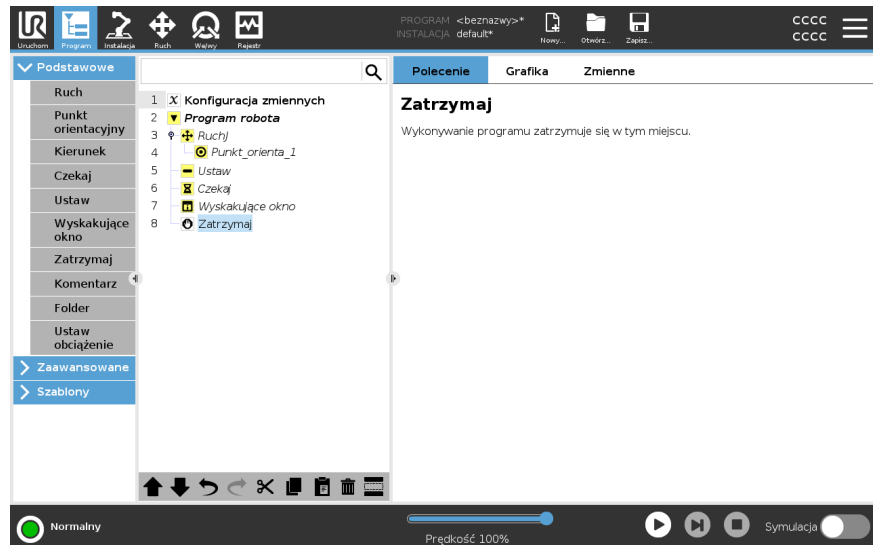

### Przykład: Zatrzymaj

Jeśli nie ma już części do zgrzewania lub jedna z części została nieprawidłowo umieszczona w schemacie zgrzewania, możesz dodać polecenie Zatrzymaj.

## 21.7.8. Komentarz

### Opis

Polecenie Komentarz umożliwia śledzenie decyzji podejmowanych podczas tworzenia lub aktualizowania programu robota.

Można dodawać komentarze bezpośrednio w programie robota używanym przez różnych użytkowników.

Gdy dodasz polecenie Komentarz do drzewa programu, po prawej stronie ekranu pojawi się okienko Komentarz. Treść komentarza jest wyświetlana w okienku Komentarz.

Komentarze nie mają wpływu na wykonywanie programu.

### Komentarz

Dodawaj przydatne komentarze w całym programie robota.

### Dodaj komentarz do programu robota

1. W programie robota wybierz węzeł, do którego chcesz dodać komentarz.
2. W obszarze Podstawowe dotknij opcji Komentarz.
3. Dodaj komentarz w polu tekstowym.

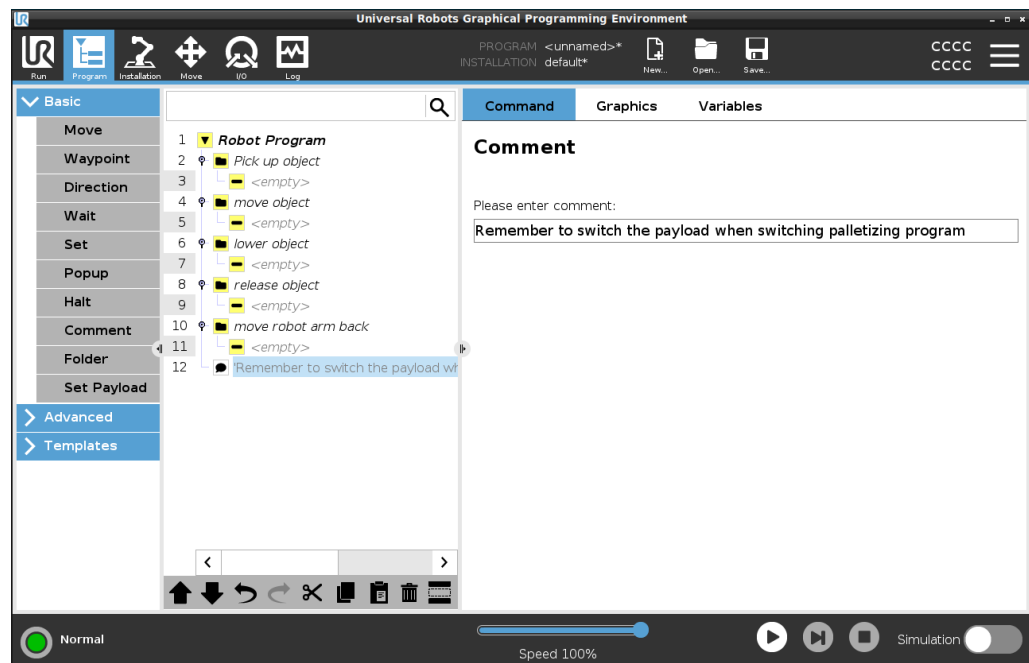

### Przykład: komentarz

Komentarze są używane głównie przez programistów, aby zapewnić informacje i pomoc innym programistom, pracującym nad tym samym programem robota.

## 21.7.9. Folder

### Opis

Polecenie Folder umożliwia użycie folderów do utworzenia czytelnego przeglądu głównych części programu robota.

Każda główna część programu robota może zawierać wiele węzłów programu, można więc użyć folderów, aby podzielić je na łatwe w zarządzaniu części.

Foldery nie mają wpływu na wykonywanie programu.

### Folder

Uporządkuj program robota w folderach.

### Dodaj folder do programu robota

1. W programie robota wybierz miejsce dla folderu.
2. W obszarze Podstawowe dotknij opcji Folder.
3. Możesz teraz przenosić węzły do folderu lub dodawać węzły do folderu.

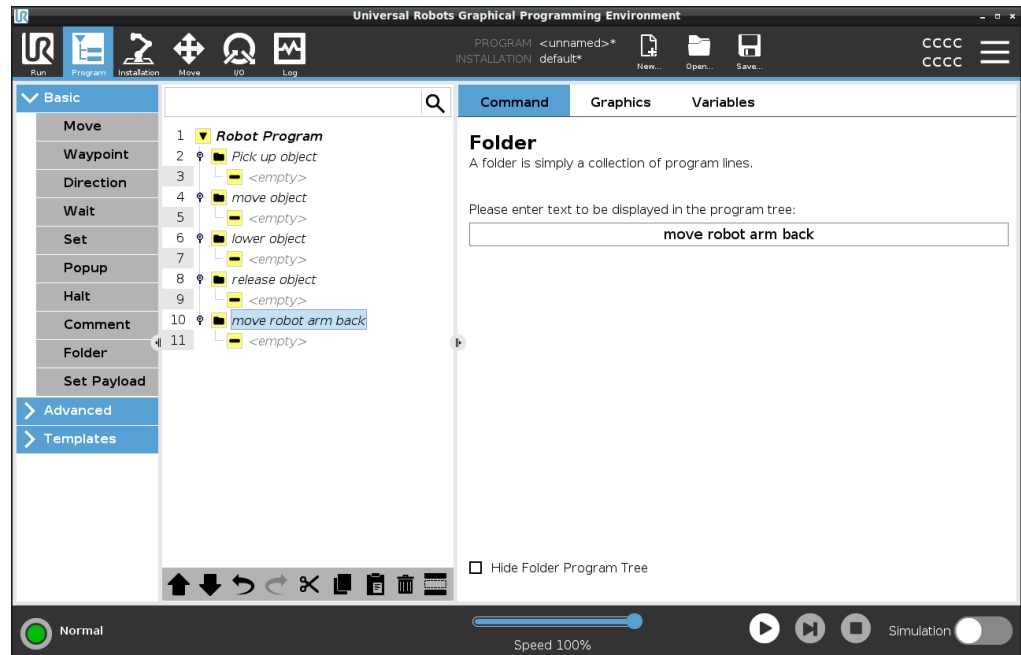

### Przykład: Folder

Jednym z głównych zastosowań folderów jest zwijanie głównych sekcji programu robota, aby zapewnić lepszy widok ogólny programu robota.

## 21.7.10. Ustaw obciążenie

### Opis

Polecenie Ustaw obciążenie pozwala skonfigurować obciążenie robota. Obciążenie to łączna masa wszystkich elementów przymocowanych do kołnierza narzędzia robota.

Kiedy używać:

- Podczas dostosowywania masy obciążenia, aby zapobiec uruchomieniu zatrzymania robota. Prawidłowo skonfigurowana masa obciążenia zapewnia optymalny ruch robota.

Prawidłowe ustawienie obciążenia zapewnia optymalną wydajność ruchu i pozwala uniknąć zatrzymań robota.

- Podczas ustawiania obciążenia w programie chwytania i umieszczania przy użyciu chwytaka.

### Ustaw obciążenie

### Użyj polecenia Ustaw obciążenie

1. W programie robota wybierz miejsce lub węzeł, w którym chcesz dodać polecenie Ustaw.
2. W obszarze Podstawowe dotknij pozycji **Ustaw obciążenie**.
3. Użyj listy rozwijanej w obszarze **Wybierz obciążenie**.
  - a. Wybierz jedno z już skonfigurowanych obciążeń.
  - b. Można też skonfigurować nowe obciążenie, wybierając z menu rozwijanego pozycję **Obciążenie niestandardowe** i wypełniając pola Masa i Środek ciężkości.

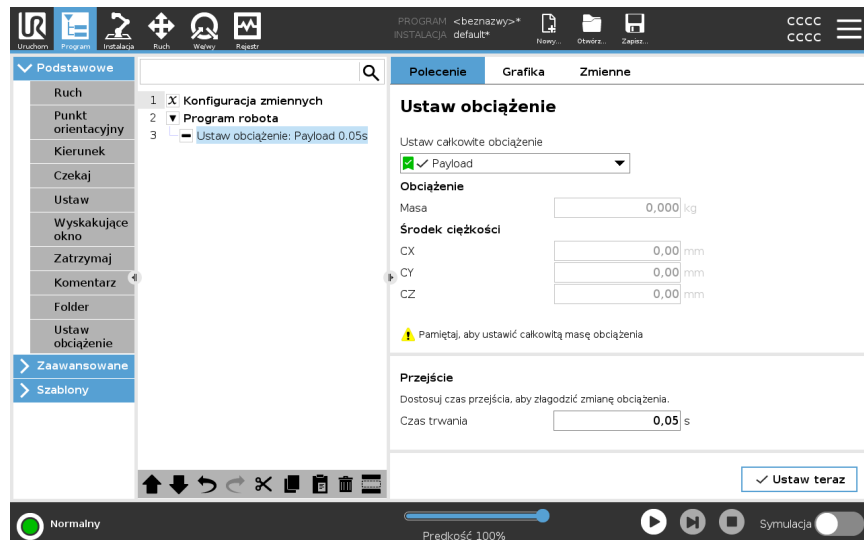

### Porada

Można również użyć przycisku **Ustaw teraz**, aby ustawić wartości w węźle jako aktywne obciążenie.

### Porada dotycząca użytkownika

Pamiętaj, aby zawsze aktualizować obciążenie po wprowadzeniu jakichkolwiek zmian w konfiguracji programu robota.

<b>Przykład: Ustaw obciążenie</b>	<p>W programie chwytania i umieszczania należy utworzyć obciążenie domyślne w instalacji. Następnie należy dodać ustawienie obciążenia podczas odbierania obiektu. Obciążenie należy zaktualizować po zamknięciu chwytaka, ale przed rozpoczęciem ruchu.</p> <p>Dodatkowo należy użyć polecenia Ustaw obciążenie po zwolnieniu obiektu.</p>
<b>Czas przejścia obciążenia</b>	<p>Jest to czas potrzebny robotowi na dostosowanie się do danego obciążenia. W dolnej części ekranu można ustawić czas przejścia między różnymi obciążeniami. Można dodać czas przejścia obciążenia w sekundach.</p> <p>Ustawienie czasu przejścia większego od zera uniemożliwia robotowi wykonanie małego „skoku”, gdy zmienia się obciążenie. Program jest kontynuowany podczas dokonywania regulacji.</p> <p>Korzystanie z opcji Czas przejścia obciążenia jest zalecane w razie podnoszenia lub zwalniania ciężkich przedmiotów lub używania chwytaka podciśnieniowego.</p>

## 21.8. Zaawansowane węzły programu

<b>Opis</b>	Zaawansowane węzły programu służą do dodawania do programu robota dodatkowych funkcji, takich jak podprogramy, parametry polecenia if, skrypty i pętle.
-------------	---

### 21.8.1. Pętla

<b>Opis</b>	Zapętla wykonywanie zawartych w niej poleceń programu. W zależności od wybranej opcji zawarte w pętli polecenia programu są zapętłone w nieskończoność, wykonywane określoną liczbę razy albo dopóki podany warunek jest prawdziwy. W przypadku wykonywania pętli określoną liczbę razy tworzona jest dedykowana zmienna pętli (na zrzucie ekranu powyżej nazwana <code>pętla_1</code> ), której można używać w wyrażeniach wewnątrz pętli. Zmienna pętli przybiera kolejne wartości od 0 do $N - 1$ .
-------------	--

## Zapętlanie wyrażenia

W przypadku wykonywania pętli z użyciem wyrażenia jako warunku zakończenia oprogramowanie PolyScope udostępnia opcję ciągłego szacowania wartości tego wyrażenia, dzięki czemu wykonywanie pętli można przerwać w każdej chwili, nie czekając na zakończenie iteracji.

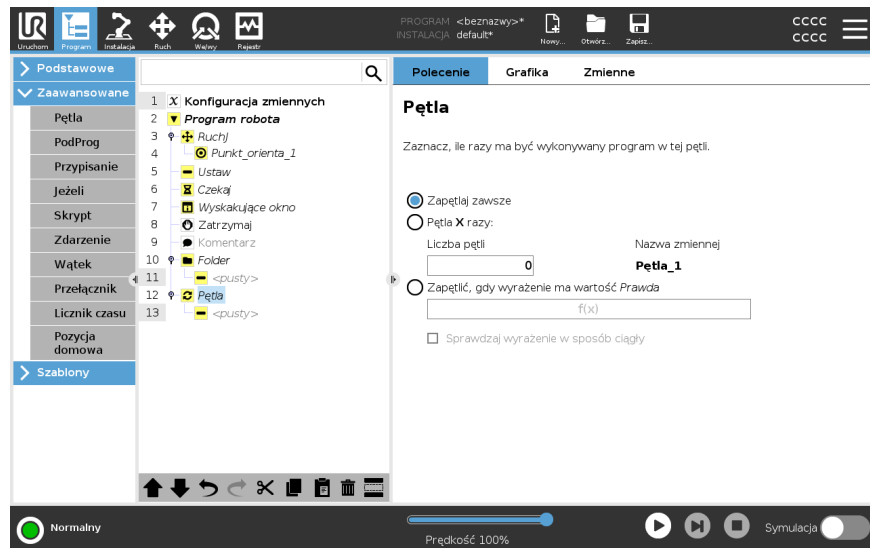

## 21.8.2. PodProgram

### Opis

Podprogram może przechowywać fragmenty programu potrzebne w kilku miejscach. Podprogram może być oddzielnym plikiem na dysku oraz może być ukryty w celu ochrony przed jego przypadkowymi zmianami.

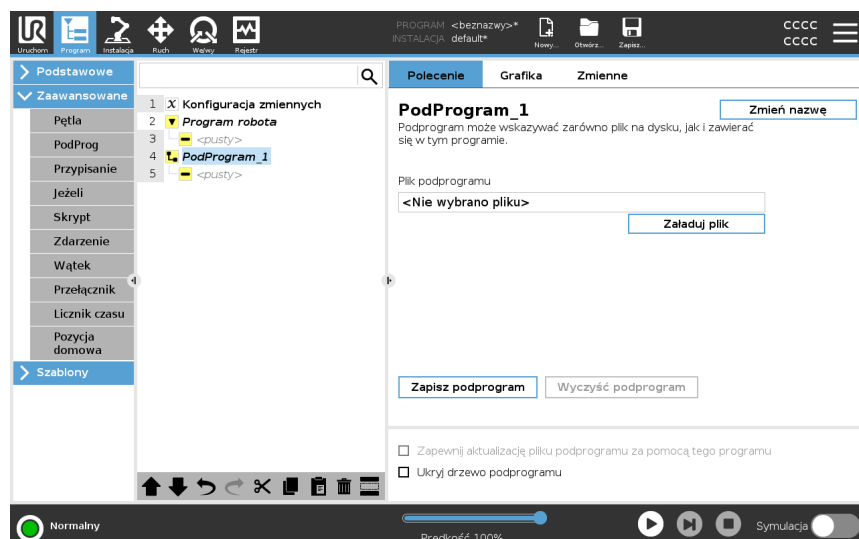

## Wywołanie podprogramu

Wywołanie podprogramu spowoduje wykonanie wierszy programu w podprogramie, a następnie powrót do następnego wiersza.

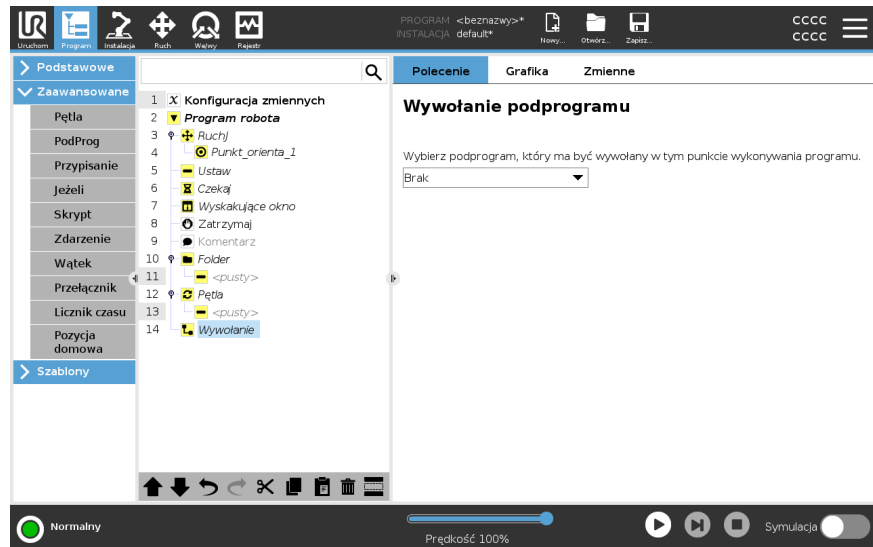

## 21.8.3. Przypisanie

### Opis

Przypisuje wartości zmiennym. Wartość zmiennej może być wynikiem wyrażeń utworzonych w edytorze wyrażeń (patrz sekcja [21.3 Edytor wyrażeń na stronie 218](#)). Można również zażądać wartości zmiennej od operatora. W razie żądania wartości od operatora możliwe jest wyświetlenie komunikatu operatora w celu sprawdzenia poprawności danych wejściowych powszechnie stosowanych typów zmiennych.

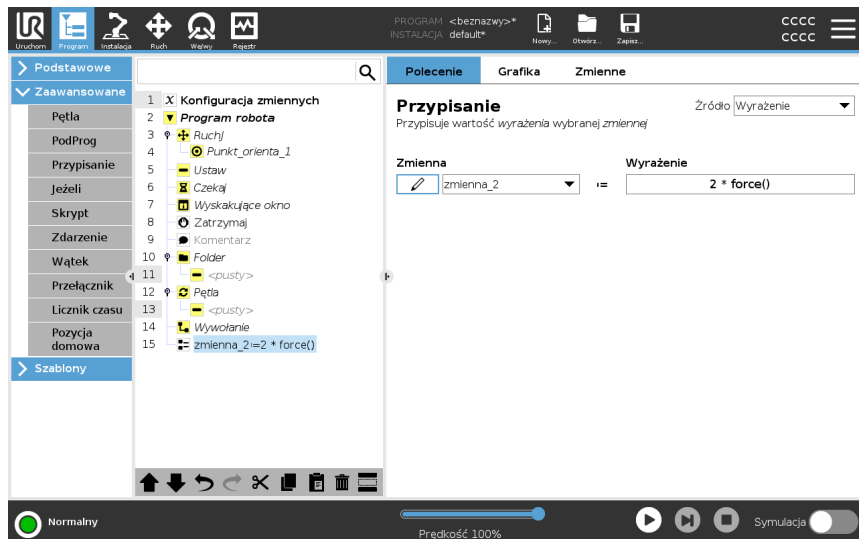

## 21.8.4. Instrukcja warunkowa if

### Opis

Instrukcje **If** i **If...Else** mogą zmienić zachowanie robota w zależności od danych wejściowych z czujników lub wartości zmiennych



#### INFORMACJA

Jeśli w wyrażeniu **If** lub wyrażeniu **Pętla** z opcją **Stale sprawdzaj** wyrażenia są punkty orientacyjne, można dodać instrukcje `stopj()` lub `stopl()` za wyrażeniem, aby delikatnie wyhamować ramię robota. Ma to zastosowanie dla obu poleceń: **If** oraz **Pętla** (zob. rozdział).

**Wybierz warunki** Wybrać w edytorze wyrażen warunku tworzące wyrażenia używające instrukcji **If**. Jeśli wartością warunku jest Prawda, zostaną wykonane wyrażenia wewnątrz tej instrukcji warunkowej **If**. Instrukcja warunkowa **If** może mieć tylko jedno wyrażenie **Else**. Polecenia **Dodaj Elseif** i **Usuń Elseif** pozwalają dodawać i usuwać wyrażenia **Elseif**. Opcja **Stale sprawdzaj wyrażenia** umożliwia ocenę instrukcji **If**, **Elseif** i **Loop** podczas wykonywania zawierających je linii. Jeśli wyrażenie w instrukcji warunkowej **If** zostanie ocenione jako Fałsz, wykonywane są wyrażenia **Elseif** lub **Else**.

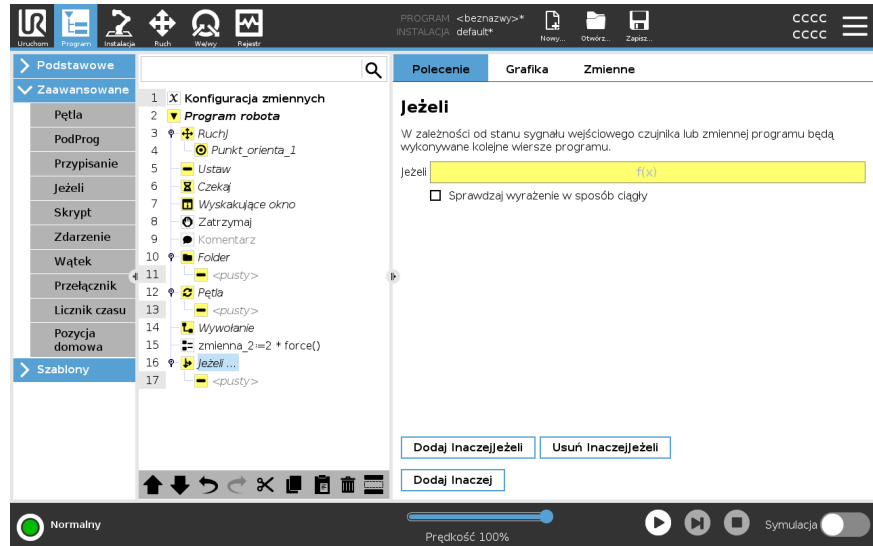

## 21.8.5. Skrypt

### Opis

Następujące opcje są dostępne na liście rozwijanej w obszarze polecenia:

- **Linia** pozwala napisać pojedynczą linię kodu URscript za pomocą edytora wyrażeń (patrz [21.3 Edytor wyrażeń na stronie 218](#))
- **Plik** pozwala zapisywać, edytować lub ładować pliki URscript.

Instrukcje dotyczące pisania kodu URscript są dostępne w podręczniku skryptów w witrynie internetowej pomocy technicznej (<http://www.universal-robots.com/support>). Funkcje i zmienne deklarowane w pliku URscript są dostępne do użycia w ramach programu w PolyScope.

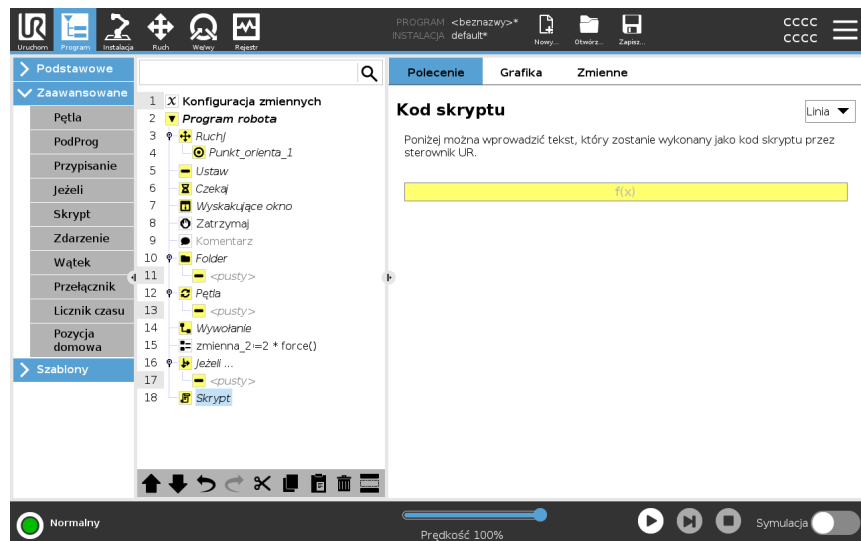

## 21.8.6. Zdarzenie

### Opis

Zdarzenia można użyć do monitorowania sygnału wejściowego i wykonywania pewnego działania lub ustawienia zmiennej, gdy sygnał wejściowy osiąga poziom wysoki.

Na przykład w razie osiągnięcia poziomu wysokiego przez sygnał wyjściowy program zdarzenia może odczekać 200 ms, po czym przywrócić niski poziom.

Może to znacznie uprościć kod programu w przypadku, gdy jest wyzwalany z maszyny zewnętrznej w sposób narastający, a nie wysokim poziomem na wejściu.

Zdarzenia są sprawdzane w każdym cyklu kontrolnym (2 ms).

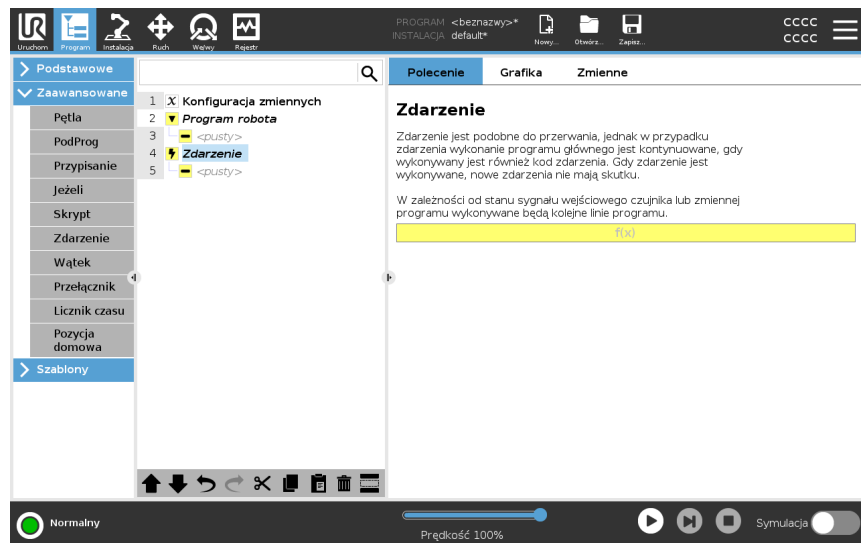

## 21.8.7. Wątek

**Opis**

Wątek jest procesem równoległym do programu robota. Wątek może służyć do kontrolowania maszyny zewnętrznej niezależnie od ramienia robota. Wątek może się komunikować z programem robota za pomocą zmiennych i sygnałów wyjściowych.

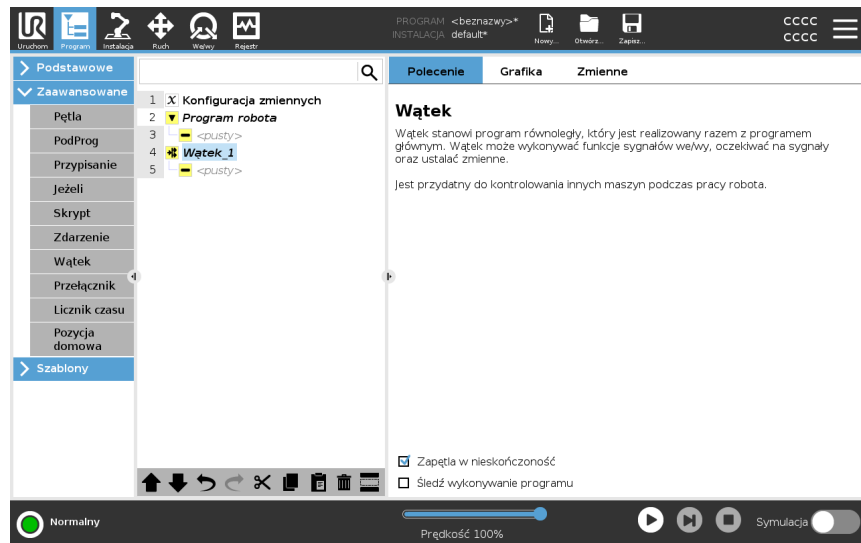

## 21.8.8. Przełącznik

**Opis**

Konstrukcja **Przypadek przełącznika** może zmienić sposób działania robota w zależności od danych wejściowych z czujników lub wartości zmiennych.

**Edytor wyrażeń** służy do opisanie warunku podstawowego i zdefiniowania przypadków, w których robot powinien przejść do poleceń podrzędnych danego przełącznika.

Jeśli warunek zostanie oceniony jako pasujący do jednego z przypadków, wykonywane są linie wewnątrz segmentu **Przypadek**. Jeśli określony zostanie **Przypadek domyślny**, to linie będą wykonywane tylko wtedy, kiedy nie będzie żadnego innego pasującego przypadku.

Każde polecenie Przełącznik może mieć kilka Przypadków i jeden Przypadek domyślny. Przełączniki mogą mieć zdefiniowane tylko jedno wystąpienie dowolnej wartości Przypadek. Przypadki można dodawać za pomocą przycisków na ekranie. Polecenie Przypadek można usunąć z ekranu danego przełącznika.

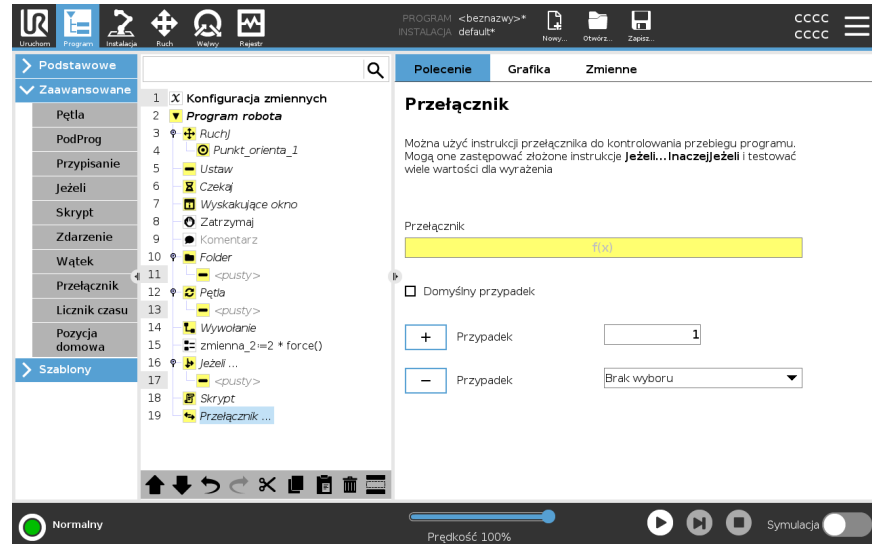

## 21.8.9. Licznik czasu

### Opis

Licznik czasu mierzy czas pracy poszczególnych części programu. Zmienna programowa zawiera czas, jaki upłynął od uruchomienia licznika czasu i jest widoczna na karcie Zmienne oraz na karcie Uruchom.

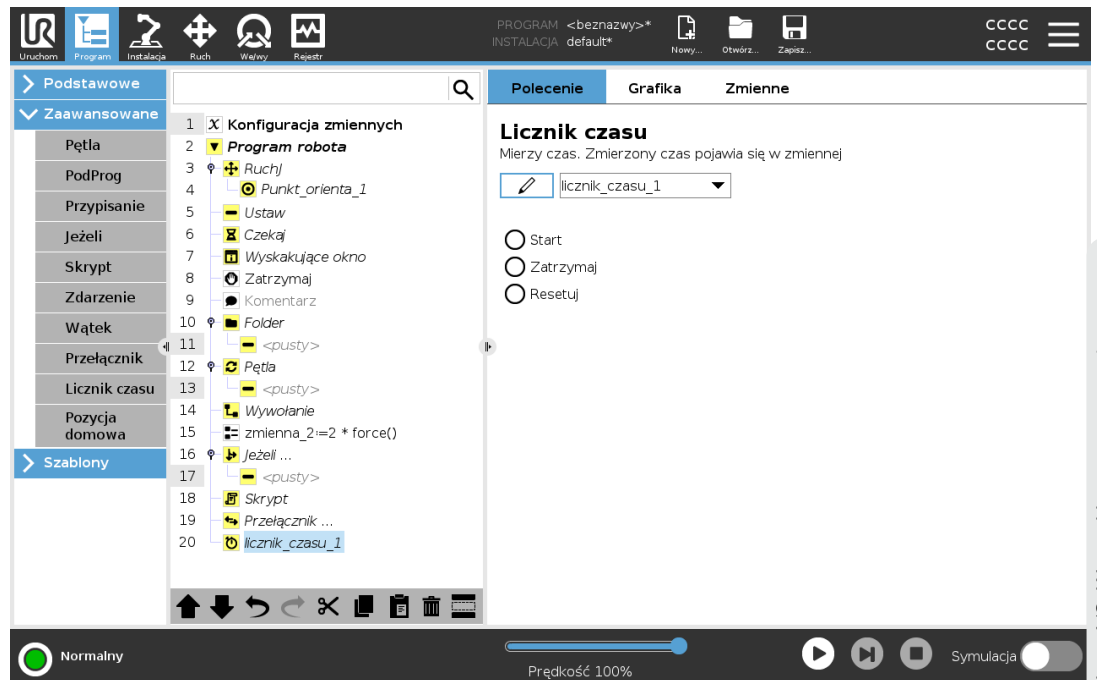

## 21.8.10. Pozycja domowa

Opis

Węzeł pozycji początkowej wykorzystuje kąty przegubów w celu ustawienia robota we wstępnie zdefiniowanej pozycji początkowej. Jeśli zdefiniowano jako bezpieczną pozycję początkową, węzeł pozycji początkowej jest wyświetlany w drzewie programu jako **Pozycja początkowa (bezpieczna)**. Jeśli pozycja początkowa nie jest zsynchronizowana z pozycją bezpieczną, węzeł jest niezdefiniowany.

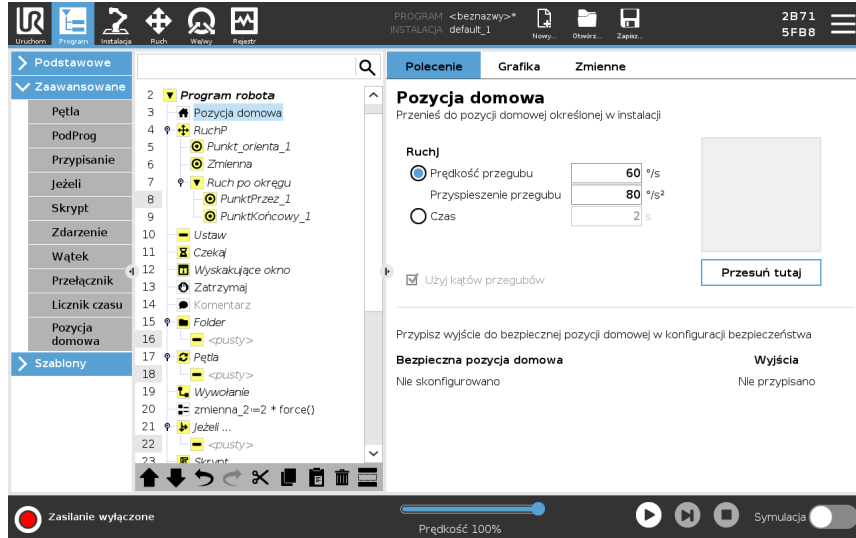

Definiowanie pozycji początkowej

Pozycja początkowa to zdefiniowana przez użytkownika pozycja powrotu ramienia robota. Po zdefiniowaniu pozycja początkowa jest dostępna podczas tworzenia programu robota. Pozycji początkowej można użyć do zdefiniowania bezpiecznej pozycji początkowej. (Patrz [19.9 Bezpieczna pozycja początkowa na stronie 197](#)). Przyciski ekranu głównego mają następujące funkcje:

- Przycisk **Edytuj pozycję** pozwala zmodyfikować pozycję początkową.
  - Przycisk **Przesuń tutaj** służy do przesunięcia ramienia robota do zdefiniowanej pozycji początkowej.
  - Przycisk **Pozycja zerowa** pozwala przywrócić ramię robota do pozycji pionowej.
1. W górnym obszarze ekranu dotknąć przycisku **Instalacja**.
  2. W obszarze **Ogólne** wybrać opcję **Pozycja początkowa**.
  3. Dotknąć przycisku **Ustaw pozycję**.
  4. Przeprowadź uczenie robota za pomocą przycisków **Ruch swobodny** lub **Przejsście**.

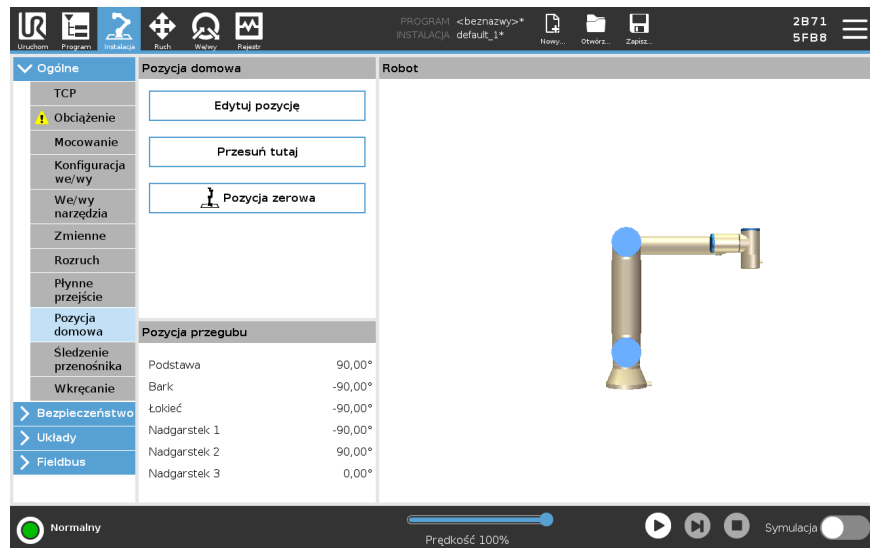

## 21.9. Szablony

### Opis

Szablonów można użyć w celu dodania określonych funkcji do programu robota. Różne szablony pozwalają wykonywać złożone zadania za pomocą programu robota.

---

### 21.9.1. Wyszukaj

#### Opis

Funkcja wyszukiwania używa czujnika do określenia, czy została osiągnięta poprawna pozycja do uchwycenia lub upuszczenia elementu. Funkcja ta pozwala na pracę na stosach elementów o różnej grubości, a określenie dokładnych pozycji elementów jest albo nieznane, albo zbyt trudne do zaprogramowania. Czujnikiem może być przycisk, czujnik ciśnieniowy lub pojemnościowy.

---

#### Wyszukaj

Aby zaprogramować operację wyszukiwania, należy zdefiniować co następuje:

- *A* – punkt początkowy.
- *B do C* – kierunek stosu. To oznacza powiększanie stosu podczas układania i zmniejszanie stosu podczas odkładania.
- *D* – grubość elementów w stosie.

Należy również określić warunek osiągnięcia następnej pozycji stosu oraz specjalną sekwencję programu, która jest wykonywana przy każdej pozycji stosu. Dla ruchów objętych operacją na stosie należy podać prędkość i przyspieszenie.

---

**Układanie w stos** Podczas układania w stos ramię robota przemieszcza się do punktu A, następnie przesuwa się w *przeciwnym* kierunku w celu wyszukania następnej pozycji stosu. Po znalezieniu następnej pozycji stosu robot zapamiętuje ją i wykonuje specjalną sekwencję.

W kolejnych rundach robot rozpoczyna wyszukiwanie od zapamiętanej pozycji, powiększonej o grubość elementu wzdłuż kierunku.

Układanie w stos jest ukończone, gdy wysokość stosu jest większa niż pewna zdefiniowana liczba lub gdy czujnik wyśle sygnał.

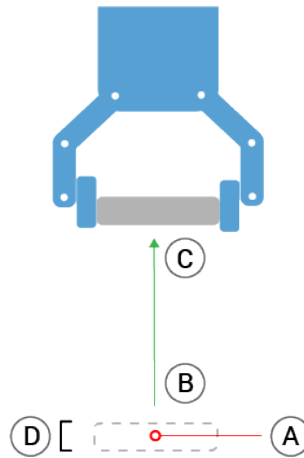
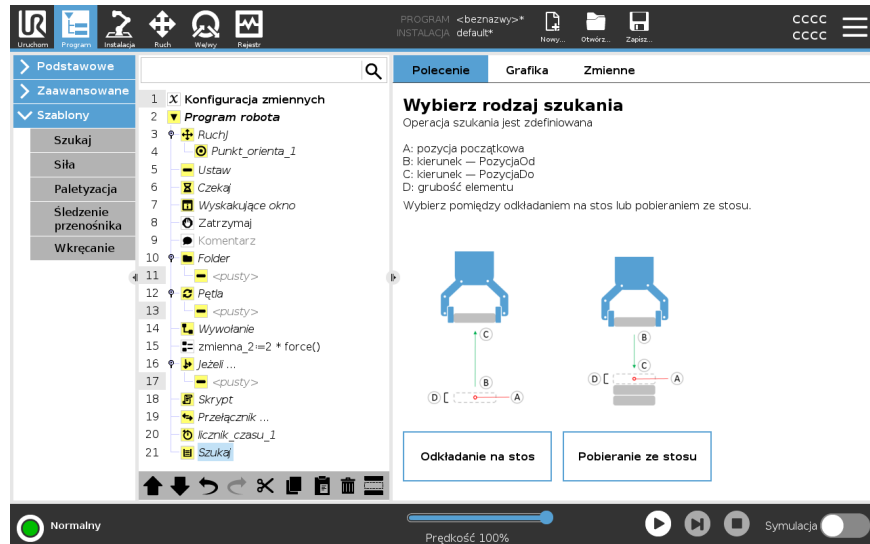

**Pobieranie ze stosu**

Podczas odkładania ramię robota przesuwa się z punktu A w danym kierunku w celu wyszukania następnego elementu. Dotarcie do kolejnego elementu jest określane na podstawie warunku na ekranie. Po spełnieniu warunku robot zapamiętuje pozycję i wykonuje sekwencję specjalną. W kolejnych rundach robot rozpoczyna wyszukiwanie od zapamiętanej pozycji, powiększonej o grubość elementu wzdłuż kierunku.

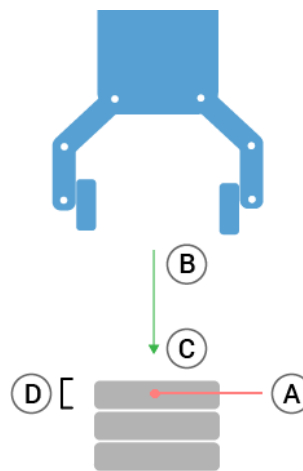
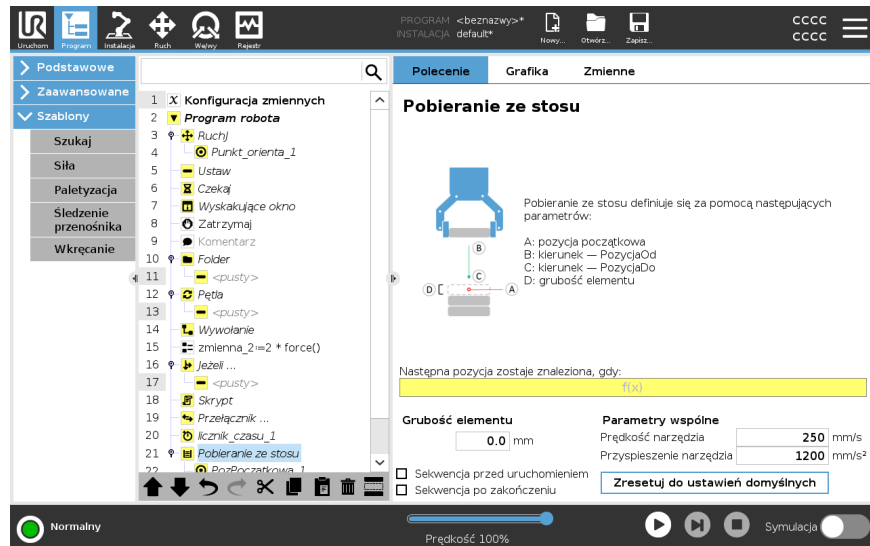

**Pozycja początkowa**

Pozycja początkowa to pozycja, gdzie rozpoczyna się operacja na stosie. Jeśli pozycja początkowa zostanie pominięta, stos zaczyna się w bieżącej pozycji ramienia robota.

## Kierunek

Kierunek podany przez pozycje *B do C* jest obliczany jako różnica pozycji od punktu TCP *B* do punktu TCP *C*.

Kierunek nie uwzględnia orientacji punktów.

Polecenie	Działanie
Wyrażenie następnej pozycji układania w stos	Ramię robota porusza się wzdłuż wektora kierunku, ciągle oceniając, czy została osiągnięta następna pozycja stosu. Jeśli wartością wyrażenia będzie <i>Prawda</i> , zostanie wykonana sekwencja specjalna.
PrzedUruchomieniem	Opcjonalna sekwencja <i>Przed</i> uruchomieniem jest wykonywana tuż przed rozpoczęciem operacji. Można jej użyć do czekania na sygnały gotowości.
Po zakończeniu	Opcjonalna sekwencja <i>Po</i> zakończeniu jest wykonywana po zakończeniu operacji. Może ona służyć do sygnalizacji uruchomienia ruchu przenośnika w celu przygotowania się do następnego stosu.
Sekwencja pobierania/umieszczania	Sekwencja pobierania/umieszczania jest specjalną sekwencją programu wykonywaną przy każdej pozycji stosu, podobnie jak w przypadku działania w trybie palety.

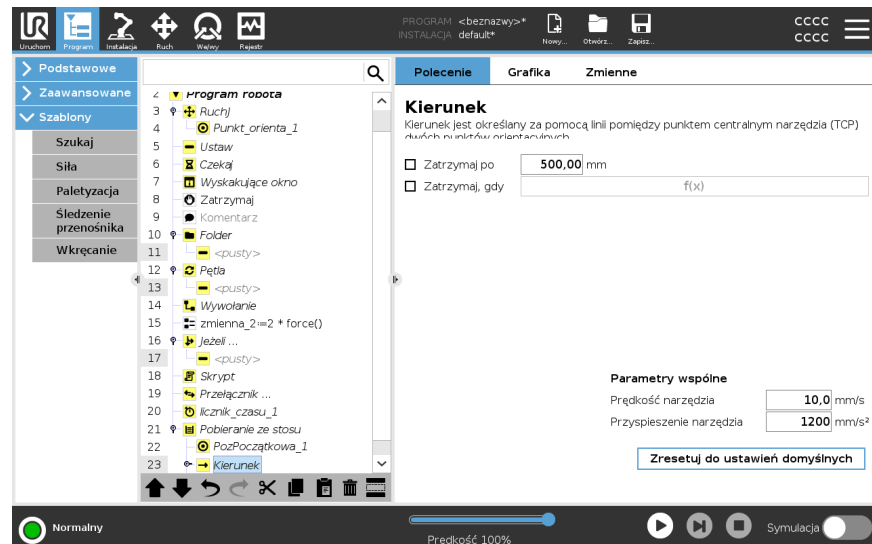

## 21.9.2. Siła

### Opis

**Tryb Siła** jest przydatny w zastosowaniach, w których rzeczywista pozycja punktu TCP wzdłuż uprzednio zdefiniowanej osi nie jest istotna, natomiast wymagana jest odpowiednia siła wzdłuż tej osi. Na przykład, jeśli punkt TCP robota obraca się wzdłuż zakrzywionej powierzchni albo przy pchaniu lub ciągnięciu obsługiwanego elementu.

**Tryb Siła** obsługuje również stosowanie określonych momentów obrotowych wokół określonych osi. Ramię robota próbuje przyspieszyć wzdłuż tej osi, jeśli na osi, na której ustawiona jest siła niezerowa, nie zostaną napotkane żadne przeszkody. Mimo że oś została wybrana jako zgodna, program robota nadal będzie próbował przemieszczać robota wzdłuż tej osi. Jednak sterowanie siłą zapewnia, że ramię robota nadal będzie zbliżać się do określonej siły.



#### INFORMACJA

Używanie tej funkcji jednocześnie z funkcją Śledzenie przenośnika i/lub Przesunięcie ścieżki może prowadzić do konfliktu programu.

- Nie używać tej funkcji wraz z funkcją Śledzenie przenośnika i/lub Przesunięcie ścieżki.



#### INFORMACJA

Jeśli wewnątrz wyrażenia `Jeżeli, InaczejJeżeli` lub `Pętla` znajduje się węzeł `Siła`, a opcja `Sprawdzaj` wyrażenie w sposób ciągły jest zaznaczona, możesz dodać skrypt `end_force_mode()` na końcu wyrażenia, aby zakończyć sterowanie siłą.



## OSTRZEŻENIE

1. Należy unikać ostrego spowalniania zaraz przed uruchomieniem trybu siła.
2. Należy unikać przyspieszania w trybie siła, ponieważ obniża to dokładność sterowania siłą.
3. Należy unikać ruchów równoległych do osi zgodności przed uruchomieniem trybu siła.

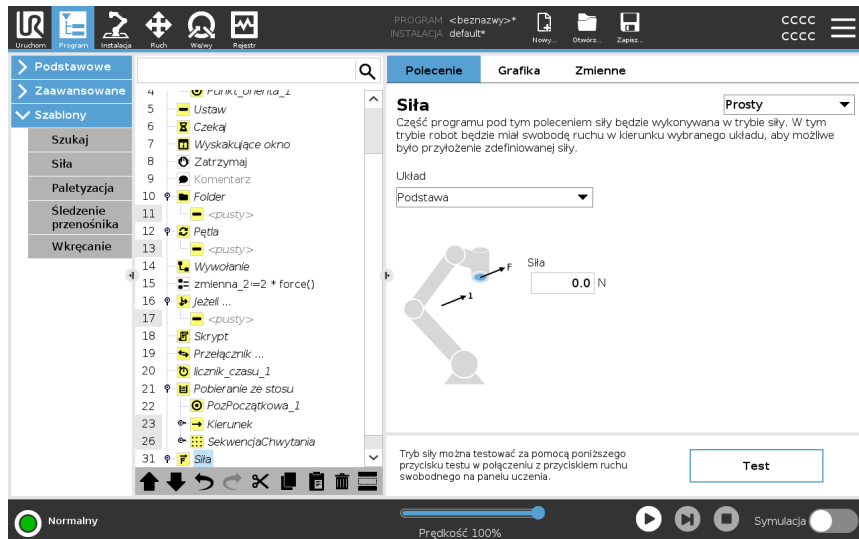

### Wybór funkcji

**Menu Funkcja** umożliwia wybór układu współrzędnych (osi), który będzie używany przez robota, gdy będzie on pracował w trybie Siła. Funkcje w menu to elementy, które zostały zdefiniowane w instalacji.

**Typ trybu Siła**

O sposobie interpretacji wybranej funkcji decydują wymienione poniżej typy trybu siły.

- **Prosty:** tylko jedna oś będzie zgodna w trybie siły. Siła wzdłuż tej osi jest regulowana. Wymagana siła zawsze będzie stosowana wzdłuż osi z wybranej funkcji. Jednak w przypadku funkcji linii odbywa się to wzdłuż ich osi y.
- **Rama:** typ Rama umożliwia bardziej zaawansowane użycie. Można tutaj niezależnie wybierać zgodność i siły we wszystkich sześciu stopniach swobody.
- **Punkt:** gdy wybrany jest typ Punkt, rama zadania ma oś y skierowaną od punktu TCP robota w kierunku punktu początkowego wybranej funkcji. Odległość pomiędzy punktem TCP robota a punktem początkowym wybranej funkcji musi wynosić co najmniej 10 mm. Rama zadania zmienia się w czasie wykonywania, ponieważ zmienia się pozycja punktu TCP robota. Osie x i z ramy zadania zależą od oryginalnej orientacji wybranej funkcji.
- **Ruch:** Ruch oznacza, że rama zadania zmienia się wraz z kierunkiem ruchu punktu TCP. Oś x ramy zadania będzie rzutem kierunku ruchu punktu TCP na płaszczyznę rozciągającą się między osią x i osią y wybranej funkcji. Oś y będzie prostopadła do ruchu ramienia robota i będzie znajdować się w płaszczyźnie x-y wybranej funkcji. Może to być przydatne przy gratowaniu wzdłuż złożonych ścieżek, gdzie siła musi być prostopadła do ruchu TCP.

Gdy ramię robota nie porusza się: jeśli przejście w tryb Siła nastąpi z nieruchomym ramieniem robota, nie będzie żadnych zgodnych osi, dopóki prędkość punktu TCP nie wzrośnie powyżej zera. Jeśli później ramię robota zostanie ponownie unieruchomione ciągle w trybie Siła, rama zadania będzie miała taką samą orientację jak ostatnim razem, gdy prędkość punktu TCP była większa od zera.

W przypadku trzech ostatnich typów rzeczywista rama zadania może być wyświetlona na karcie grafiki (patrz: ) w czasie wykonywania, gdy robot pracuje w trybie Siła.

**Wybór wartości siły**

- Siłę lub wartość momentu obrotowego dla osi zgodności można ustawić, a ramię robota odpowiednio dostosowuje swoją pozycję, aby osiągnąć wybraną siłę.
- W osiach niezgodnych ramię robota porusza się po trajektorii ustawionej w programie.

W przypadku parametrów liniowych siła jest podana w niutonach [N], a w przypadku parametrów obrotowych moment jest podany w niutonometrach [Nm].

**INFORMACJA**

Należy wykonać następujące kroki:

- Zastosuj funkcję skryptu `get_tcp_force()` w osobnym wątku, aby odczytać rzeczywistą siłę oraz moment obrotowy.
- Poprawić wektor skrętu, jeśli rzeczywista wartość siły i/lub momentu obrotowego jest niższa niż ustawiono.

**Limity prędkości**

Dla zgodnych osi można ustawić maksymalną prędkość kartezjańską. Robot porusza się z tą prędkością ze sterowaną siłą, dopóki nie napotka kontaktu z jakimkolwiek obiektem.

### Testuj ustawienia siły

Przycisk wł./wył. z etykietą **Test** przełącza sposób działania przycisku  **ruchu swobodnego** z tyłu sterownika uczenia, z normalnego trybu ruchu swobodnego na testowanie polecenia Siła.

Gdy przycisk **Test** jest włączony i zostanie naciśnięty przycisk  **ruchu swobodnego** z tyłu sterownika uczenia, robot działa tak, jakby program osiągnął to polecenie Siła i w ten sposób można zweryfikować ustawienia przed faktycznym uruchomieniem całego programu. Ta możliwość jest szczególnie przydatna do sprawdzania, czy zgodne osie oraz siły zostały wybrane prawidłowo. Wystarczy przytrzymać jedną ręką punkt TCP robota i nacisnąć przycisk  **ruchu swobodnego** drugą ręką. Należy obserwować, w którą stronę można lub nie można przesuwać robota.

Po zamknięciu tego ekranu przycisk **Test** automatycznie wyłącza się, co oznacza, że przycisk  **ruchu swobodnego** z tyłu sterownika uczenia ponownie służy do włączania zwykłego trybu  **ruchu swobodnego**.

Przycisk **Ruch swobodny** działać tylko wtedy, gdy dla polecenia Siła wybrana zostanie prawidłowa funkcja.

## 21.9.3. Paletyzowanie

### Opis

Paletyzowanie to szablon pozwalający łatwo zaprogramować zadania paletyzowania i depaletyzowania, pobierania i umieszczania części (np. z tac, mocowań itp.) oraz wykonywanie przez robota powtarzających się czynności dla różnych elementów w wielu warstwach o różnych wzorach.

Można tworzyć różne wzory i stosować je do określonych warstw. Między poszczególnymi warstwami można również umieszczać przekładki (zob. ).

Ponadto można korzystać z funkcji w obszarze Właściwości palety, aby łatwo dostosować układanie palet.

Więcej informacji o funkcjach przedstawia

Aby użyć szablonu paletyzowania, należy postępować zgodnie z poniższą sekcją

**Tworzenie programu paletyzowania.**

### Tworzenie programu paletyzowania

1. Należy zdecydować, czy nauczyć funkcji (zob. ) czy użyć podstawy jako płaszczyzny referencyjnej.
2. Na karcie **Program**, w obszarze **Szablony** dotknąć przycisku **Paletyzowanie**.
3. Na ekranie Paletyzowanie wybrać jedną z poniższych akcji, w zależności od wymogów.
  1. Wybrać opcję **Paletyzowanie**, aby porządkować przedmioty na paletcie.
  2. Wybrać opcję **Depaletyzowanie**, aby zdjąć przedmioty z palety.
4. W obszarze **Właściwości palety** określić nazwę programu, funkcję (patrz krok 1), wysokość obiektu i nazwę licznika elementów w ramach programu. Zaznaczyć pole **Pamiętaj ostatnią lokalizację przedmiotu**, jeśli robot ma wznowić działanie przy elemencie, z którym pracował, gdy został zatrzymany.
5. Na ekranie Paletyzowanie w obszarze **Działania** dodać kolejne działania do wykonania przed sekwencją paletyzowania lub po niej, zaznaczając pola wyboru:
  1. **Dodaj działanie przed paletyzowaniem**: działania te są wykonywane przed rozpoczęciem paletyzacji.
  2. **Dodaj działanie po paletyzowaniu**: działania te są wykonywane po zakończeniu paletyzacji.
6. W drzewie programu dotknąć węzła **Wzory**, aby określić wzory dla warstw. Można utworzyć następujące rodzaje wzorów: Linia, Siatka lub Nieregularny (patrz rysunek poniżej). Na tym ekranie można wybrać, czy uwzględnić przekładkę między warstwami (zob. ).
7. Dotknąć węzłów wzoru w drzewie programu, aby nauczyć robota określonych pozycji (np. punkty początkowe/końcowe, narożniki siatki i/lub liczba elementów). Instrukcje uczenia zob. . Wszystkie instrukcje muszą być uczone w dolnej części palety. Aby zduplikować wzór, dotknąć przycisku **Powiel wzór** na ekranie węzła Wzór, który ma zostać zduplikowany.
8. W drzewie programu dotknąć węzła **Warstwy**, aby skonfigurować warstwy sekwencji paletyzowania. Z menu rozwijanego **Wybierz wzór** wybrać wzór dla każdej z warstw. Dotknąć przycisku **Dodaj warstwę**, aby dodać kolejne warstwy do programu. Warstwy należy dodać w prawidłowej kolejności - nie można zmienić ich kolejności później.

## Tworzenie programu paletyzowania

- Dotknąć węzła **Przy każdym elemencie** w drzewie programu. Wybrać opcję domyślną (A) Kreator opcji Przy każdym elemencie lub (B) Ręczna konfiguracja opcji Przy każdym elemencie. Instrukcje dla każdej opcji podano poniżej.

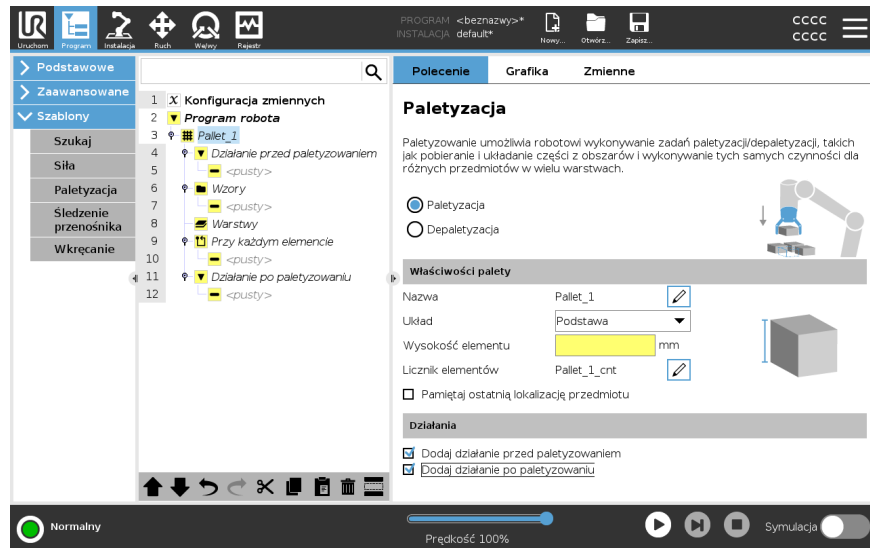

## Kreator opcji Przy każdym elemencie

Kreator opcji Przy każdym elemencie pomaga zdefiniować akcje wykonywane przy każdym elemencie na paletce, np. punkt odniesienia, punkt orientacyjny zbliżania, punkt orientacyjny punktu akcji narzędzia oraz punkt orientacyjny wyjścia (opisane w tabeli poniżej). Punkty orientacyjne Zbliżanie i Wyjście każdego elementu zachowają tę samą orientację i kierunek bez względu na orientację innych elementów.

- Dotknąć węzła **Przy każdym elemencie** w drzewie programu.
- Na ekranie Przy każdym elemencie dotknąć przycisku **Dalej**.
- Dotknąć przycisku **Przesuń tutaj**. Następnie przytrzymać przycisk **Auto** lub użyć przycisku **Ręcznie**, aby przesunąć robota do punktu odniesienia. Dotknąć przycisku **Kontynuuj**. Dotknąć przycisku **Dalej**.
- Dotknąć przycisku **Ustaw punkt orientacyjny**, aby nauczyć robota punktu orientacyjnego zbliżania (patrz ). Dotknąć przycisku **Dalej**.
- Powtórzyć krok 3.
- Dotknąć przycisku **Ustaw punkt orientacyjny**, aby nauczyć robota punktu orientacyjnego wyjścia (patrz ). Dotknąć przycisku **Dalej**.
- Dotknąć przycisku **Zakończ**.
- Można teraz dodać odpowiednie węzły akcji chwytaka w folderze Akcja narzędzia w drzewie programu.

## Konfiguracja ręczna

1. Dotknąć węzła **Przy każdym elemencie** w drzewie programu.
2. Na ekranie startowym **Przy każdym elemencie** dotknąć przycisku **Konfiguracja ręczna**.
3. Z rozwijanych menu wybrać pozycje **Wzór** oraz **Punkt odniesienia**. Dotknąć przycisku **Użyj tego PunktuOdniesienia**, aby ustawić PunktOdniesienia.
4. Przesunąć robota do PunktuOdniesienia, dotykając przycisku **Przesuń tutaj**.
5. Dotknąć węzła **Zbliżanie** w drzewie programu, aby nauczyć robota punktu orientacyjnego zbliżania (zob. ). Punkt orientacyjny **Zbliżanie** zachowa tę samą orientację i kierunek bez względu na orientację innych elementów.
6. Dotknąć węzła **Przy każdym elemencie** w drzewie programu. Powtórzyć krok 4.
7. Dotknąć węzła **Wyjście** w drzewie programu, aby nauczyć robota punktu orientacyjnego wyjścia (patrz ).
8. Można teraz dodać odpowiednie węzły akcji chwytaka w folderze **Akcja narzędzia** w drzewie programu.

## Dodawanie przekładki między warstwami w sekwencji paletyzowania

Między warstwami w sekwencji paletyzowania można umieszczać przekładki, takie jak papier lub styropian. Aby dodać przekładki między warstwami, należy wykonać poniższe instrukcje:

1. W drzewie programu wybrać węzeł **Wzory**.
2. Na ekranie **Wzory** wybrać pozycję **Przekładka** i zdefiniować wysokość za pomocą pola tekstowego **Wysokość przekładki**. Jeśli wysokość nie została zdefiniowana, program nie uruchomi się.
3. Wybrać węzeł **Warstwy** w drzewie programu. Na ekranie **Warstwy** wybrać, między którymi warstwami mają być umieszczone przekładki (przekładki są umieszczane automatycznie między każdą warstwą).
4. Dotknąć węzła **Przekładka** w drzewie programu. Dotknąć pozycji **Ustaw przekładkę**, aby nauczyć robota pozycji przekładki.
5. Wybrać domyślną opcję (A) **Kreator przekładki** lub (B) **Ręczna konfiguracja sekwencji przekładek**. Instrukcje dla każdej opcji podano poniżej.

Po ukończeniu lub anulowaniu pracy kreatora w obszarze **Akcja przekładki** w drzewie programu zostanie wyświetlony szablon. Oprócz folderu **Akcja narzędzia** w obszarze węzła **Akcja przekładki**, można wybrać jeden z poniższych folderów:

- **Odbierz przekładkę** w celu zaprogramowania robota, aby odbierał przekładki podczas paletyzowania
- **Upuść przekładkę** w celu upuszczania przekładek podczas depaletyzowania

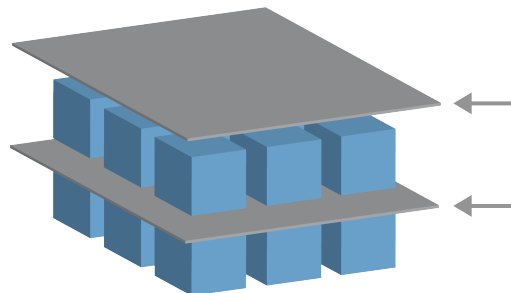

**(A) Kreator przekładki**

1. Dotknąć węzła **Akcja przekładki** w drzewie programu.
2. Na ekranie Akcja przekładki dotknąć przycisku **Dalej**.
3. Dotknąć przycisku **Przesuń tutaj** i przytrzymać przycisk **Auto** lub użyć przycisku **Ręcznie**, aby przesunąć robota do punktu przekładki. Dotknąć przycisku **Kontynuuj**. Dotknąć przycisku **Dalej**.
4. Dotknąć przycisku **Ustaw punkt orientacyjny**, aby nauczyć robota punktu orientacyjnego zbliżania (patrz ). Dotknąć przycisku **Dalej**.
5. Powtórzyć krok 3.
6. Dotknąć przycisku **Ustaw punkt orientacyjny**, aby nauczyć robota punktu orientacyjnego wyjścia (patrz ). Dotknąć przycisku **Dalej**.
7. Dotknąć przycisku **Zakończ**.
8. Można teraz dodać odpowiednie węzły akcji w folderach Podnieś przekładkę, Upuść przekładkę oraz Akcja narzędzia w drzewie programu.

**(B) Konfiguracja ręczna**



1. Dotknąć węzła **Akcja przekładki** w drzewie programu.
2. Na ekranie startowym **Akcja przekładki** dotknąć przycisku **Konfiguracja ręczna**.
3. Przesunąć robota do punktu przekładki, dotykając przycisku **Przejdź do punktu przekładki**.
4. Dotknąć węzła Zbliżanie w drzewie programu, aby nauczyć robota punktu orientacyjnego zbliżania (zob. ).
5. Dotknąć węzła Akcja przekładki w drzewie programu. Powtórzyć krok 3.
6. Dotknąć węzła Wyjście w drzewie programu, aby nauczyć robota punktu orientacyjnego wyjścia (zob. ).
7. Można teraz dodać odpowiednie węzły akcji w folderach Podnieś przekładkę, Upuść przekładkę oraz Akcja narzędzia w drzewie programu.

**Opcje dostosowywania programu paletyzowania**

Program paletyzowania można dostosować w następujący sposób:

- Jeśli paleta musi zostać dostosowana lub ustawiona w nowej pozycji po utworzeniu programu paletyzowania, wystarczy ponownie nauczyć funkcji palety (zob. ), ponieważ sekwencja paletyzowania jest stała względem funkcji. W wyniku tego wszystkie pozostałe elementy programu są automatycznie dostosowywane do nowo nauczonej pozycji.
- Można edytować właściwości poleceń ruchu (zob. ).
- Można zmienić wartości prędkości i promieni mieszania (zob. ).
- Można dodać inne węzły programu do sekwencji Przy każdym elemencie lub sekwencji Akcja przekładki.

## Pozycje

Linia		<p>Aby nauczyć robota pozycji, należy wybrać poszczególne elementy w drzewie programu:</p> <ul style="list-style-type: none"> <li>• ElementPoczątkowy1</li> <li>• ElementKońcowy1</li> </ul> <p>Wstawić liczbę elementów w sekwencji za pomocą pola tekstowego <b>Elementy</b> w dolnej części ekranu.</p>
Siatka		<p>Aby nauczyć robota pozycji, należy wybrać poszczególne elementy w drzewie programu:</p> <ul style="list-style-type: none"> <li>• ElementNarożnika1</li> <li>• ElementNarożnika2</li> <li>• ElementNarożnika3</li> <li>• ElementNarożnika4</li> </ul> <p>Wstawić liczbę wierszy i kolumn do odpowiednich pól tekstowych, aby określić wymiary wzoru.</p>
Nieregularne		<p>Aby nauczyć robota pozycji, należy wybrać poszczególne elementy w drzewie programu:</p> <ul style="list-style-type: none"> <li>• Element1</li> <li>• Element2</li> <li>• Element3</li> </ul> <p>Dotknąć przycisku <b>Dodaj element</b>, aby dodać i zidentyfikować nowy element w sekwencji.</p>

**Działania**

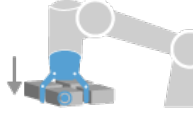
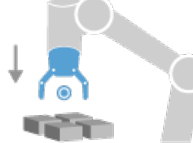
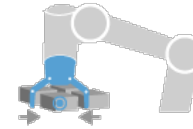
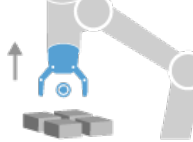
<b>Punkt Akcja narzędzia</b>		<p>lokalizacja i pozycja, w której ma być robot podczas wykonywania akcji dla poszczególnych elementów w warstwie. Punkt orientacyjny punktu akcji narzędzia to domyślny punkt odniesienia, jednak można go edytować w drzewie programu, dotykając węzeł punktu orientacyjnego punktu akcji narzędzia. Podczas używania kreatora punkt odniesienia to pierwsza pozycja w pierwszej zdefiniowanej warstwie na palecie. Punkt odniesienia służy do uczenia robota punktu orientacyjnego zbliżania, punktu orientacyjnego punktu akcji narzędzia oraz punktu orientacyjnego wyjścia dla poszczególnych elementów w warstwie.</p>
<b>Dojazd</b>		<p>pozycja bezkolizyjna oraz kierunek, które przyjmuje robot podczas zbliżania się do elementu w warstwie.</p>
<b>Akcja narzędzia</b>		<p>akcja, którą ma wykonać przystawka robota dla każdego elementu.</p>
<b>Punkt orientacyjny wyjścia</b>		<p>pozycja oraz kierunek, które przyjmuje robot podczas oddalania się od elementu w warstwie.</p>

## 21.9.4. Śledzenie przenośnika

Opis

Funkcja śledzenia przenośnika pozwala ramieniu robota śledzić ruch maksymalnie dwóch przenośników. Funkcję śledzenia przenośnika definiuje się na karcie Instalacja.



### INFORMACJA

Używanie tej funkcji jednocześnie z funkcją Siła i/lub Przesunięcie ścieżki może prowadzić do konfliktu programu.

- Nie używać tej funkcji wraz z funkcją Siła i/lub Przesunięcie ścieżki.

Węzeł programu Śledzenie przenośnika jest dostępny na karcie Program w obszarze Szablony. Podczas śledzenia przenośnika w ramach tego węzła dopuszczalne są wszystkie ruchy, lecz są one wykonywane względem ruchu pasa przenośnika. Mieszanie nie jest dozwolone podczas wyłączenia śledzenia przenośnika, więc robot zatrzymuje się całkowicie przed wykonaniem następnego ruchu.

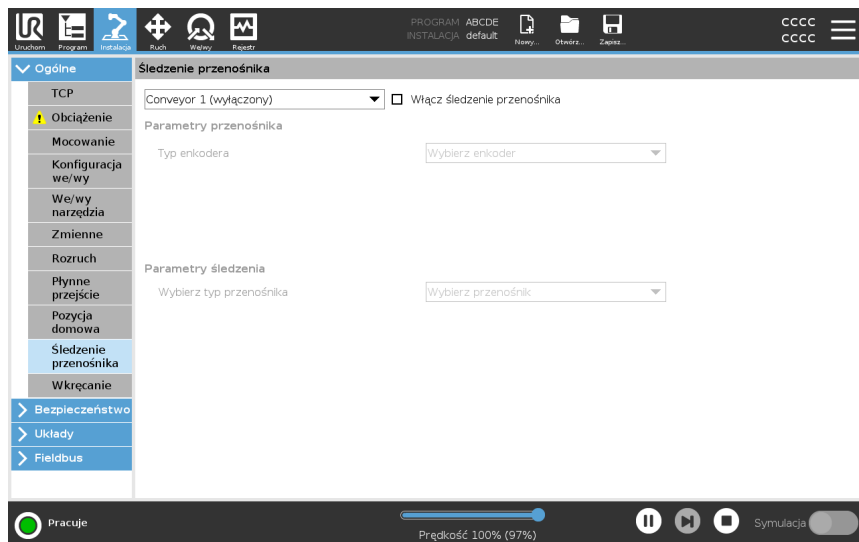

## Śledzenie przenośnika

1. W górnym obszarze ekranu dotknąć przycisku **Program**.
2. Dotknąć przycisku **Szablony** i wybrać opcję **Śledzenie przenośnika**, aby dodać węzeł śledzenia przenośnika do drzewa programu. Wszystkie ruchy wyszczególnione w węźle śledzenia przenośnika odpowiadają ruchowi przenośnika.
3. W obszarze Śledzenie przenośnika na liście rozwijanej Wybierz przenośnik należy wybrać opcję **Przenośnik 1** lub **Przenośnik 2**, aby określić przenośnik, który ma być śledzony.



### INFORMACJA

Jeśli wewnątrz wyrażenia `Jeżeli`, `InaczejJeżeli` lub `Pętla` znajduje się węzeł Śledzenie przenośnika, a opcja `Sprawdzaj` wyrażenie w sposób ciągły jest zaznaczona, możesz dodać skrypt `end_conveyor_tracking()` na końcu wyrażenia, aby zakończyć śledzenie przenośnika.

## 21.9.5. Wkręcanie/wykręcanie śrub

### Opis

Węzeł programu **Wkręcanie/wykręcanie śrub** stanowi łatwy sposób dodawania zastosowań związanych z wkręcaniem/wykręcaniem śrub dla zamocowanego wkrętaka. Konfigurację wkrętaka oraz jego połączeń z robotem można określić na karcie Instalacja (patrz [Ogólne](#)).

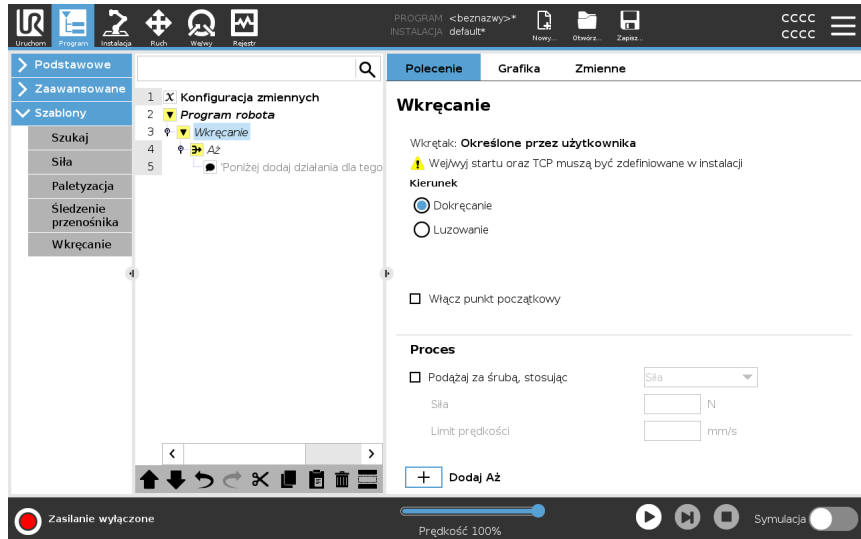

### Dodawanie węzła Wkręcanie/wykręcanie śrub

1. W górnym obszarze ekranu dotknąć przycisku **Program**.
2. W obszarze Szablony dotknąć przycisku **Wkręcanie/wykręcanie śrub**.
3. Wybrać opcję **Dokręcanie**, aby narzędzie podążało za śrubą w kierunku jej dokręcania (do środka) lub wybrać opcję **Luzowanie**, aby narzędzie podążało za śrubą w kierunku jej wykręcania (na zewnątrz). Ten wybór wpływa tylko na ruch robota podążający za śrubą oraz jego obliczenia pomiarowe.
4. W polu **Wybór programu** można wybrać program wkrętaka w zależności od sygnałów **Wybór programu** w obszarze Instalacja.
5. Zaznacz pole wyboru **Włącz punkt początkowy**, aby dodać do drzewa programu polecenie RuchL, które jest wykonywane, gdy wkrętak jest już uruchomiony.  
Zaznacz pole wyboru **Włącz obsługę błędów maszyny**, aby przed rozpoczęciem czynności wkręcania dodać środek naprawczy do drzewa programu, jeśli jest to wymagane.

## Wpływ na działanie wkręcania/wykręcania śrub

Wybieranie opcji **Podążaj za śrubą** w obszarze **Proces**, wpływającej na działanie wkręcania/wykręcania śrub na następujące sposoby:

- **Siła**: wybrać opcję **Siła**, aby zdefiniować siłę wywieraną na śrubę. Następnie wybrać opcję **Limit prędkości**, aby robot poruszał się z tą prędkością, dopóki nie dotknie śruby.



### PRZESTROGA

Umieścić końcówkę wkrętaka powyżej śruby przed rozpoczęciem programu wkręcania/wykręcania śrub. Wywieranie siły na śrubę może wpłynąć na wydajność programu wkręcania/wykręcania śrub.

- **Prędkość**: wybrać stałą **Prędkość narzędzia** i **Przyspieszenie**, z jakimi robot ma podążać za śrubą.
- **Wyrażenie**: podobnie, jak w przypadku polecenia If (patrz [21.8.4 Instrukcja warunkowa if na stronie 277](#)), należy wybrać opcję **Wyrażenie**, aby opisać warunek, zgodnie z którym robot podąża ze śrubą.

## Wkręcanie/wykręcanie śrub do

Opis

Węzeł programu wkręcania/wykręcania śrub obejmuje obowiązkowy węzeł **Aż**, który definiuje kryteria zatrzymania procesu wkręcania/wykręcania śrub.

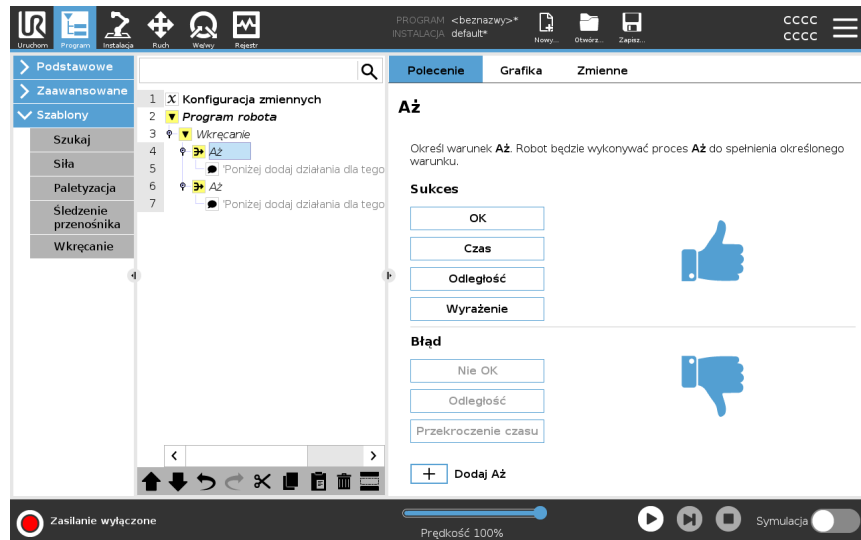

Można zdefiniować następujące kryteria zatrzymania:

- **Sukces:** wkręcanie/wykręcanie śrub trwa do momentu wykrycia ukończenia przy użyciu wybranej opcji. Można dodać tylko jeden warunek sukcesu.
- **Błąd:** wkręcanie/wykręcanie śrub trwa do momentu wykrycia błędu przy użyciu wybranych opcji. Można dodać więcej niż jeden warunek błędu.

Kryteria

**Sukces**



- **Dobrze:** wkręcanie/wykręcanie śrub trwa do momentu wykrycia sygnału DOBRZE z wkrętaka.
- **Czas:** wkręcanie/wykręcanie śrub trwa przez określony czas.
- **Odległość:** wkręcanie/wykręcanie śrub trwa do osiągnięcia określonej odległości.
- **Wyrażenie:** wkręcanie/wykręcanie śrub trwa do chwili spełnienia warunku niestandardowego wyrażenia.

**Błąd**



- **ŹLE:** wkręcanie/wykręcanie śrub zatrzymuje się w momencie wykrycia sygnału ŹLE z wkrętaka.
- **Odległość:** wkręcanie/wykręcanie śrub jest zatrzymywane w chwili przekroczenia określonej odległości.
- **Limit czasu:** wkręcanie/wykręcanie śrub jest zatrzymywane w chwili przekroczenia określonego czasu.

## 21.10. URCaps

### Opis

URCap zdalnego punktu TCP i ścieżki narzędzia umożliwia ustawienie zdalnych punktów centralnych narzędzia (RTCP), gdzie punkt centralny narzędzia jest umiejscowiony w przestrzeni względem podstawy robota. URCap zdalnego punktu TCP i ścieżki narzędzia umożliwia również programowanie punktów orientacyjnych i ruchów po okręgu oraz generowanie ruchu robota na podstawie zaimportowanych plików ścieżek narzędzi zdefiniowanych w pakietach oprogramowania CAD/CAM innych firm.

URCap zdalnego punktu TCP wymaga zarejestrowania robota przed użyciem (patrz [Rejestracja robota i plik licencji na stronie 381](#)). Punkt RTCP jest przydatny w zastosowaniach wymagających od robota chwytania i przenoszenia przedmiotów względem nieruchomego narzędzia. Punkt RTCP jest stosowany wraz z poleceniami RTCP\_RuchP i RTCP\_Ruch po okręgu do przenoszenia chwyconej części ze stałą prędkością względem zamocowanego narzędzia.

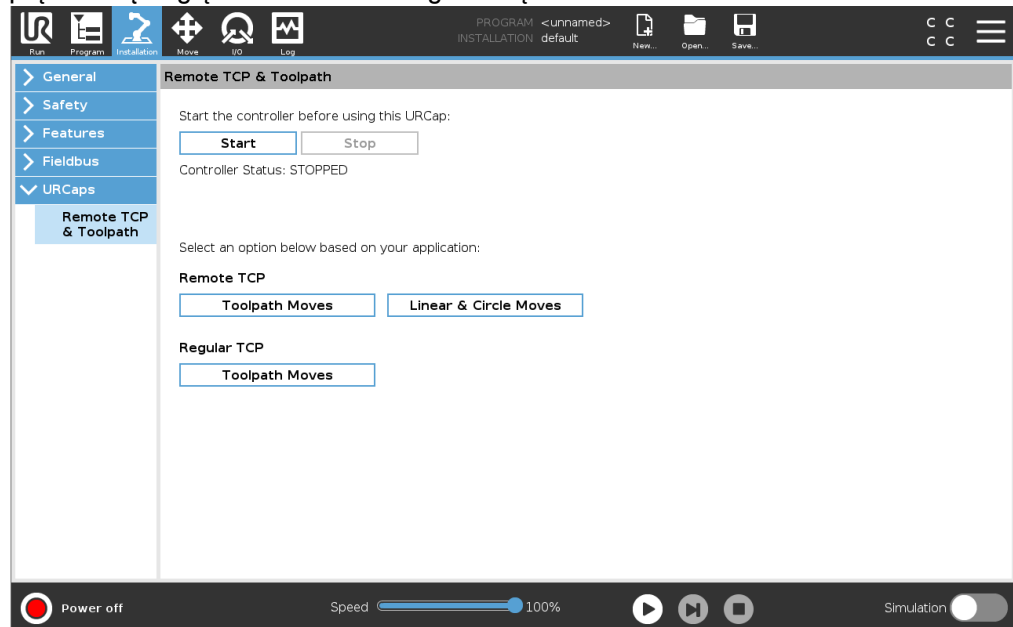

Podobnie, jak w przypadku standardowego punktu TCP (zob. ), punkt RTCP można zdefiniować i nazwać w na ekranie konfiguracji na karcie Instalacja.

Można również wykonać poniższe akcje:

- dodać, zmienić nazwę, modyfikować i usuwać punkty RTCP;
- zrozumieć domyślne i aktywne punkty RTCP;
- nauczyć pozycji punktu RTCP;
- kopiować orientację punktu RTCP.

## Ustawianie zdalnego punktu TCP z funkcji

Konfigurowanie punktu RTCP z wykorzystaniem funkcji umożliwia przesuwanie skokowo robota względem punktu RTCP, tworząc jednocześnie punkty orientacyjne RTCP oraz ruchy po okręgu RTCP.

1. Dotknąć ikony plusa, aby utworzyć nowy punkt **RTCP**. Lub wybrać istniejący punkt RTCP z rozwijanego menu.
2. Dotknąć menu rozwijane **Skopiuj wartości z funkcji punktu** i wybrać funkcję. Potwierdzić wartości orientacji punktu RTCP, aby dopasować je do wybranej funkcji.

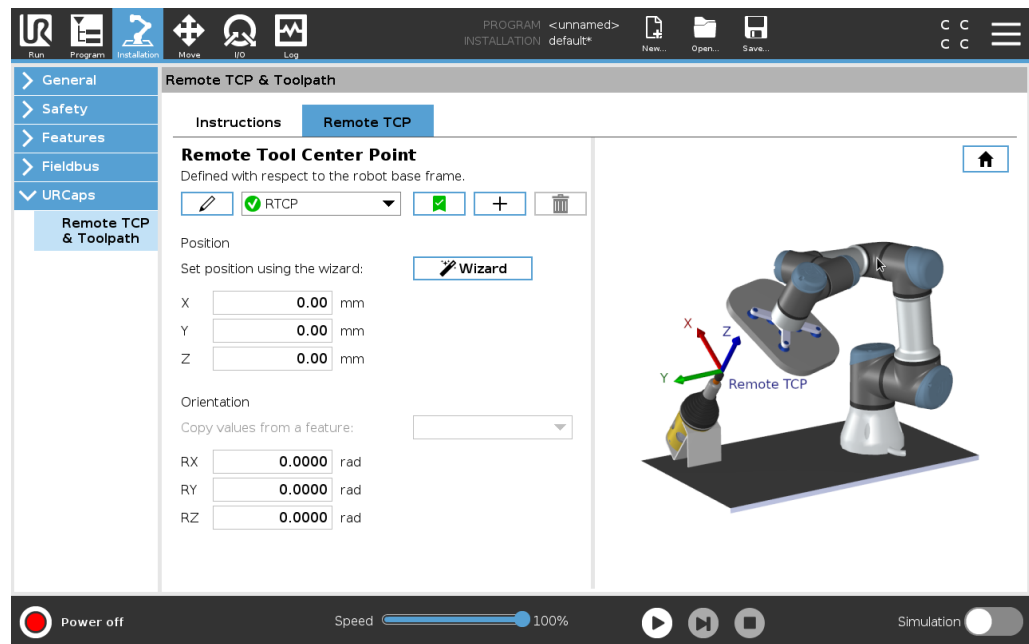

## Rodzaje ruchów zdalnego punktu TCP

### RTCP\_RuchP

Podobnie, jak w przypadku standardowego polecenia RuchP, polecenie RTCP\_RuchP pozwala zdefiniować prędkość narzędzia i przyspieszenie ruchów ramienia robota względem zdalnego punktu TCP. Patrz .

### Ruch po okręgu RTCP

Podobnie, jak w przypadku standardowego polecenia Ruch po okręgu, polecenie Ruch po okręgu RTCP można dodać do polecenia RTCP\_RuchP, aby wykonać ruchy okrężne. Patrz .



### INFORMACJA

Prędkość maksymalna ruchu po okręgu może być mniejsza niż podana wartość. Promień okręgu to  $r$ , przyspieszenie maks. to  $A$ , a prędkość maksymalna nie może przekroczyć  $Ar$  z powodu przyspieszenia dośrodkowego.

## Punkt orientacyjny zdalnego TCP

Podobnie, jak w przypadku standardowych punktów orientacyjnych, punkty orientacyjne RTCP pozwalają narzędziu poruszać się liniowo ze stałą prędkością z wykorzystaniem funkcji mieszania kołowego. Domyślna wielkość promienia mieszania jest wartością wspólną dla wszystkich punktów orientacyjnych. Mniejszy promień mieszania spowoduje, że tor będzie ostrzejszy. Większy promień mieszania spowoduje, że tor będzie łagodniejszy. Punkty orientacyjne RTCP są nauczone przez fizyczne przesunięcie ramienia robota do żądanej pozycji.

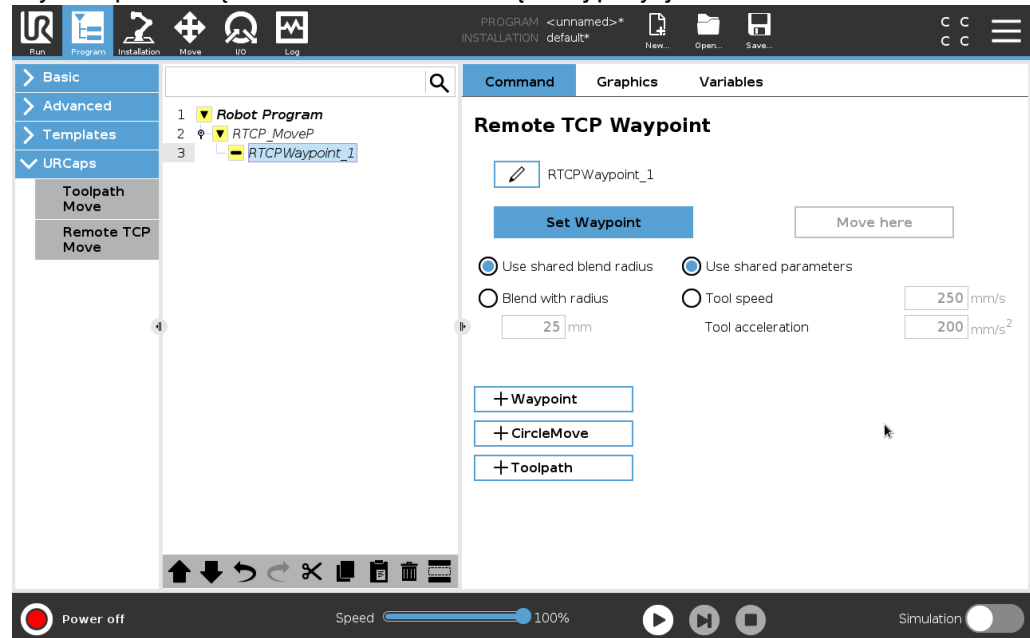

## Uczenie zdalnych punktów orientacyjnych TCP

1. Na karcie Program wstawić węzeł **RTCP\_RuchP**.
2. W węźle RTCP\_RuchP dotknąć opcji **Ustaw**, aby wyświetlić ekran Ruch.
3. Na ekranie Ruch użyć funkcji **Tryb uczenia** lub **Skok** w celu ustawienia robota w żądanym położeniu.
4. Dotknąć zielony symbol haczyka, aby potwierdzić.

## Konfigurowanie punktu orientacyjnego RTCP

Użyć funkcji mieszania, aby robot mógł płynnie przejść między dwoma trajektoriami. Dotknąć **Użyj wspólnego promienia mieszania** lub **Mieszaj z promieniem**, aby ustawić promień mieszania dla punktu orientacyjnego z węzła RTCP\_RuchP.



### INFORMACJA

Nie można użyć węzła czasu fizycznego (np. Ruch, Czekaj) jako elementu podrzędnego węzła RTCP\_RuchP. Jeśli jako element podrzędny do węzła RTCP\_RuchP zostanie dodany nieobsługiwany węzeł, nie będzie można zatwierdzić programu.

## Ścieżka narzędzia zdalnego TCP

URCap zdalnego punktu TCP i ścieżki narzędzia umożliwiają automatyczne generowanie ruchów robota, ułatwiając precyzyjne podążanie po skomplikowanych trajektoriach.

### Konfigurowanie ścieżki narzędzia zdalnego punktu TCP

1. Wybrać **Ruchy ścieżki narzędzia zdalnego TCP** na stronie głównej URCap zdalnego punktu TCP i ścieżki narzędzia, aby wprowadzić przepływ pracy.
2. Postępować zgodnie z instrukcjami na **karcie Instrukcje**.

Funkcja Ruchy ścieżki narzędzia zdalnego TCP wymaga jednego z poniższych ważnych elementów:

- Plik ścieżki narzędzia
- Zdalny TCP
- UWC zdalnego punktu TCP

### Konfigurowanie ścieżki narzędzia za pomocą oprogramowania CAD/CAM

Ścieżka narzędzia określa orientację, trajektorię, prędkość lub (prędkość posuwu) oraz kierunek ruchu narzędzia.

1. Utworzyć lub zaimportować model CAD części.
2. Skonfigurować układ współrzędnych części (UWC) przypisany do części.
3. Utworzyć ścieżkę narzędzia względem UWC w oparciu o funkcje części
4. Wykonać symulację ruchu ścieżki narzędzia, aby sprawdzić, czy spełnia oczekiwania.
5. Wyeksportować ścieżkę narzędzia do pliku G-code z rozszerzeniem pliku nc.

### Importowanie ścieżki narzędzia G-code do interfejsu PolyScope

1. Załadować pliki ścieżki narzędzia do katalogu głównego nośnika USB. Pliki ścieżki narzędzia muszą mieć rozszerzenie nc.
2. Włożyć nośnik USB do sterownika uczenia.
3. W górnym obszarze ekranu dotknąć pozycji Instalacja, dotknąć pozycji URCaps, wybrać opcję Zdalny punkt TCP i ścieżka narzędzia, wybrać opcję Ruchy ścieżki narzędzia zdalnego punktu TCP, a następnie wybrać opcję Ścieżka narzędzia.
4. Wybrać pliki ścieżki narzędzia do zaimportowania do interfejsu PolyScope.

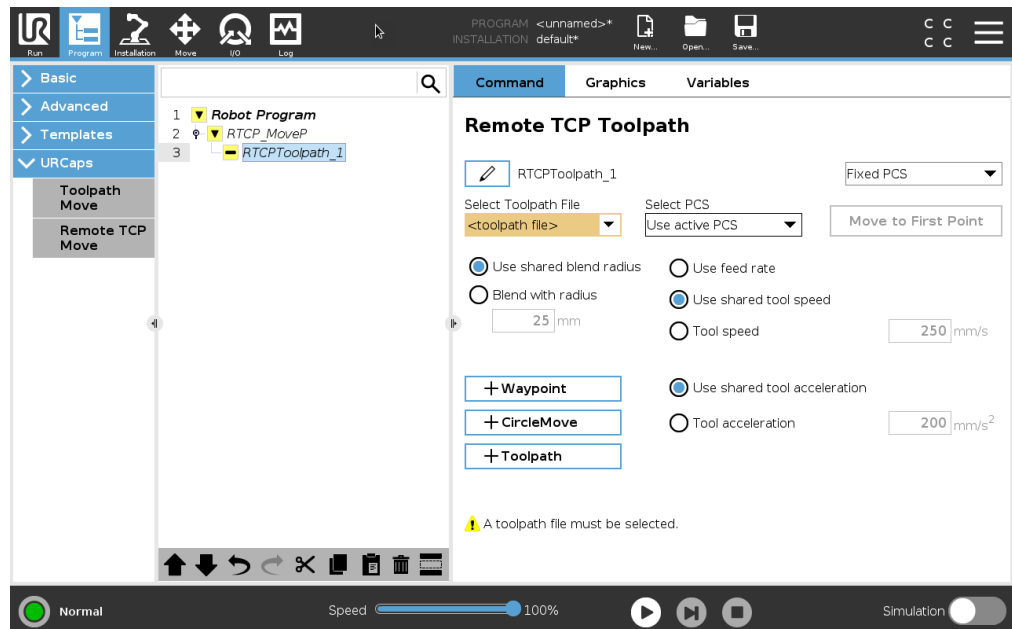

## Zdalny TCP

### Konfigurowanie zdalnego punktu TCP dla ruchów ścieżki narzędzia

1. Określić orientację narzędzia w pierwszym punkcie orientacyjnym w środowisku CAM.
2. Użyć funkcji ruchu swobodnego, aby ręcznie chwycić część chwytakiem.
3. Wybrać lokalizację zdalnego punktu TCP
4. Użyć kreatora pozycji, aby uzyskać wartości dodatnie.
5. Dostosowywać robota do uzyskania żądanej pozycji części podczas zbliżania się do zdalnego punktu TCP.
6. Należy zaplanować orientację narzędzia w pierwszym punkcie orientacyjnym na części fizycznej. Dodatni kierunek osi Z powinien wskazywać kierunek przeciwny od powierzchni części.
7. Utworzyć funkcję płaszczyzny o tej samej orientacji, jak zaplanowano w poprzednim kroku.
8. Ustawić orientację zdalnego punktu TCP, kopiując wartości z funkcji płaszczyzny. Żądana pozycja części zostanie utrzymana podczas wykonywania ścieżki narzędzia.

## UWC zdalnego punktu TCP

Układ współrzędnych części (UWC) zdalnego TCP jest nieruchomy względem kołnierza narzędzia robota. Na ekranie PolyScope dotknąć różdżki, aby uruchomić kreatora w celu nauki UWC zdalnego punktu TCP. Można użyć dowolnej metody uczenia opisanej poniżej.

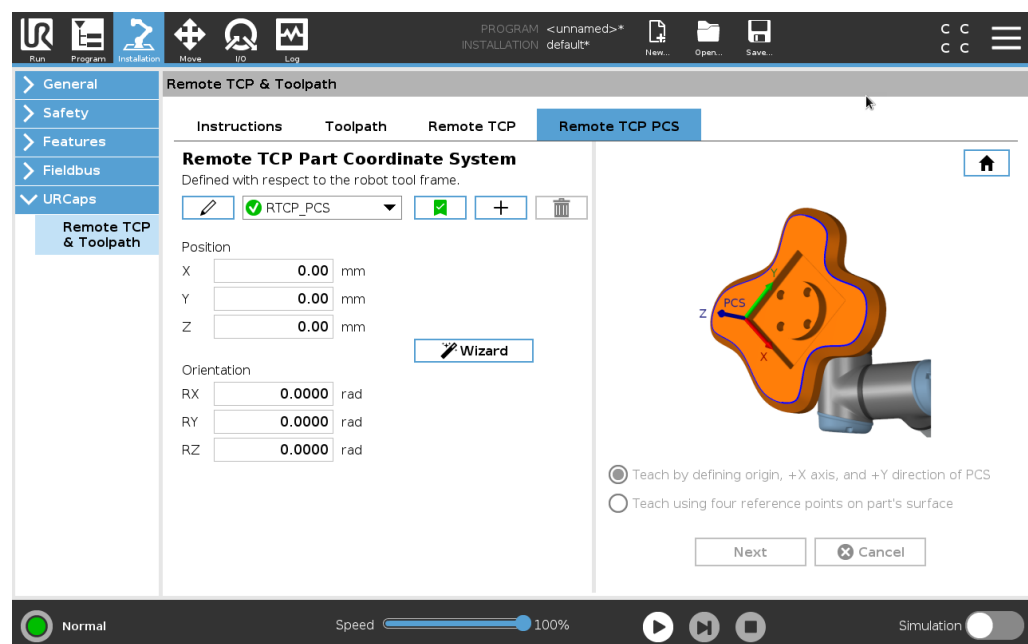

### Konfigurowanie UWC zdalnego punktu TCP

Tę metodę należy stosować, gdy UWC można ustawić na powierzchni części.

1. Użyć funkcji ruchu swobodnego, aby ręcznie chwycić część chwytakiem.
2. Wybrać zdalny punkt TCP, aby nauczyć punktów odniesienia. Dla większej dokładności należy tymczasowo skonfigurować zdalny punkt TCP ostrego obiektu, aby ukończyć ten proces uczenia.
3. Przesunąć impulsowo ramię robota, aby zdalny punkt TCP dotykał punktu początkowego, dodatniej osi X oraz kierunku dodatniej osi Y UWC na części.
4. Dotknąć Ustaw, aby zakończyć proces uczenia. Wartości pozycji i orientacji zostaną wypełnione automatycznie.

W innych przypadkach należy stosować poniższą metodę.

1. Wybrać trzy lub cztery punkty odniesienia na powierzchni części.
2. W oprogramowaniu CAD/CAM zarejestrować współrzędne X, Y, Z wybranych punktów odniesienia względem układu UWC.
3. Użyć funkcji ruchu swobodnego, aby ręcznie chwycić część chwytakiem.
4. Wybrać zdalny punkt TCP, aby nauczyć punktów odniesienia. Dla większej dokładności należy tymczasowo skonfigurować zdalny punkt TCP ostrego obiektu, aby ukończyć ten proces uczenia.
5. Wprowadzić współrzędne pierwszego punktu odniesienia.
6. Przesunąć impulsowo ramię robota, aby zdalny punkt TCP dotykał pierwszego punktu odniesienia na części.
7. Powtórzyć kroki pięć i sześć dla pozostałych punktów odniesienia.

### Ustawianie zmiennego UWC

W zaawansowanych przypadkach użytkownika, gdy spójność chwytania części nie jest wysoka, można ustawić zmienny UWC w celu dostosowania ruchów ścieżki narzędzia zgodnie z lokalizacją oraz orientacją części względem kołnierza narzędzia robota. Można ustawić zmienną postawy powiązaną z zewnętrznym czujnikiem, który może wykrywać lokalizację oraz orientację UWC.

1. Skonfigurować zewnętrzny czujnik wykrywający lokalizację i orientację UWC. Przekonwertować sygnał wyjściowy czujnika doprowadzony do ramy kołnierza narzędzia robota.
2. Sprawdzić, czy UWC jest ustawiony względem części, a czujnik zewnętrzny może wykryć jego lokalizację i orientację.
3. W interfejsie PolyScope utworzyć zmienną postawy powiązaną z sygnałem wyjściowym czujnika zewnętrznego jako zmienny UWC. Nadać jej unikatową nazwę, np. **zmienna\_rtcp\_uwc\_1**.
4. Wstawić **węzeł ścieżki narzędzia RTCP**.
5. W prawym górnym rogu strony programu z menu rozwijanego wybrać pozycję **Zmienny UWC**.
6. W menu rozwijanym **Wybierz UWC** wybrać pozycję **zmienna\_rtcp\_uwc\_1**.
7. Utworzyć węzeł przypisania lub skryptu w celu zaktualizowania pozycji **zmienna\_rtcp\_uwc\_1** przed węzłem ścieżki narzędzia RTCP.

## Konfigurowanie węzła ścieżki narzędzia zdalnego punktu TCP

W poniższej sekcji objaśniono zastosowanie zmiennego UWC w węźle ścieżki narzędzia zdalnego punktu TCP.

1. Przejdź do karty Program i dotknij przycisku **URCaps**.
2. Wybrać **Ruch zdalnego TCP**, aby wstawić węzeł RTCP\_RuchP.
3. Wybrać punkt TCP i ustawić parametry ruchu: prędkość i przyspieszenie narzędzia oraz promień mieszania.
4. Dotknąć przycisku **+Ścieżka narzędzia**, aby wstawić węzeł Ścieżka\_narzędziaRTCP. Usunąć utworzony domyślnie węzeł punktu orientacyjnego RTCP, jeśli nie jest on potrzebny.
5. Wybrać plik ścieżki narzędzia oraz odpowiedni UWC zdalnego punktu TCP z rozwijanych menu.
6. Dostosować wszystkie parametry ruchu, jeśli w przypadku węzła ścieżki narzędzia RTCP mają być zastosowane inne wartości.
7. Dotknąć przycisku **Przesuń do pierwszego punktu**, aby sprawdzić, czy chwycona część zbliża się do zdalnego punktu TCP zgodnie z oczekiwaniami.
8. Przetestować program w trybie symulacji z niską prędkością, aby potwierdzić prawidłowość konfiguracji.

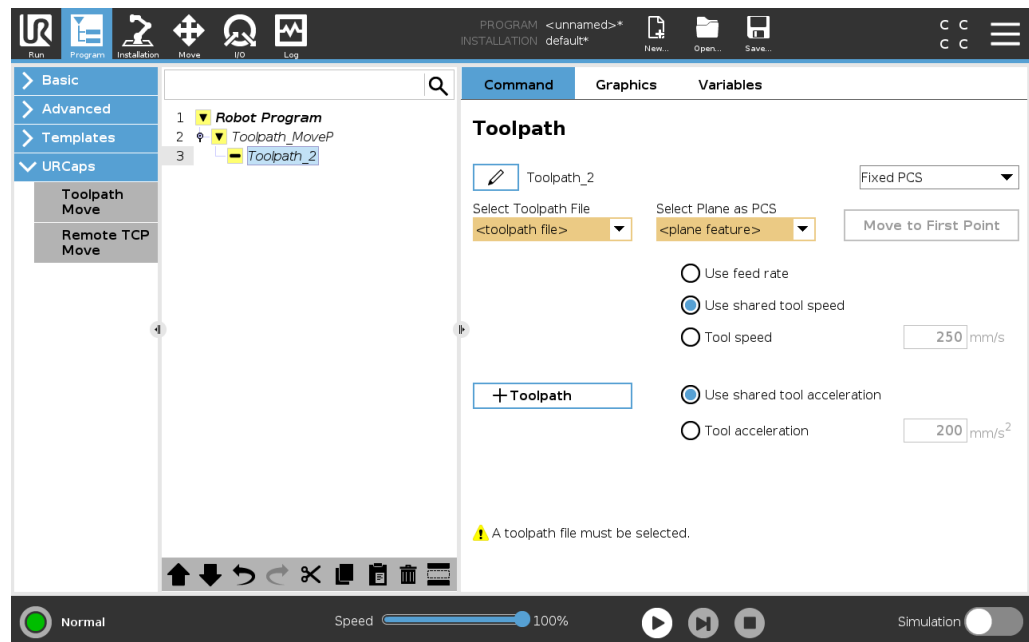

### INFORMACJA

Aby mieć gwarancję, że ruch robota jest identyczny za każdym wykonaniem ścieżki narzędzia, należy dodać RuchJ z parametrem **Użyj kątów przegubów** ustawionym tak, aby przed wykonaniem ścieżki narzędzia wykonać ruch do ustalonej konfiguracji przegubów. Patrz [21.7.1 Ruch na stronie 227](#)

**Zwyczajne ruchy  
ścieżki narzędzia  
TCP**

Podobnie do konfigurowania ścieżki narzędzia zdalnego punktu TCP, polecenie ruchu ścieżki narzędzia zwyczajnego punktu TCP wymaga następujących elementów:

- Plik ścieżki narzędzia
- Zwyczajny TCP
- Funkcja płaszczyzny jako UWC

**Konfigurowanie i  
importowanie  
pliku ścieżki  
narzędzia**

Jest to podobne do konfigurowania ścieżki narzędzia (patrz [Konfigurowanie ścieżki narzędzia za pomocą oprogramowania CAD/CAM na stronie 308](#)) i importowania ścieżki narzędzia (patrz [Importowanie ścieżki narzędzia G-code do interfejsu PolyScope na stronie 308](#)).

**Konfigurowanie  
zwyczajnego  
punktu TCP**

- Aby skonfigurować zwyczajny punkt TCP, należy postępować zgodnie z instrukcjami.
- Sprawdzić, czy dodatnia oś Z narzędzia jest skierowana w stronę przeciwną do powierzchni części.

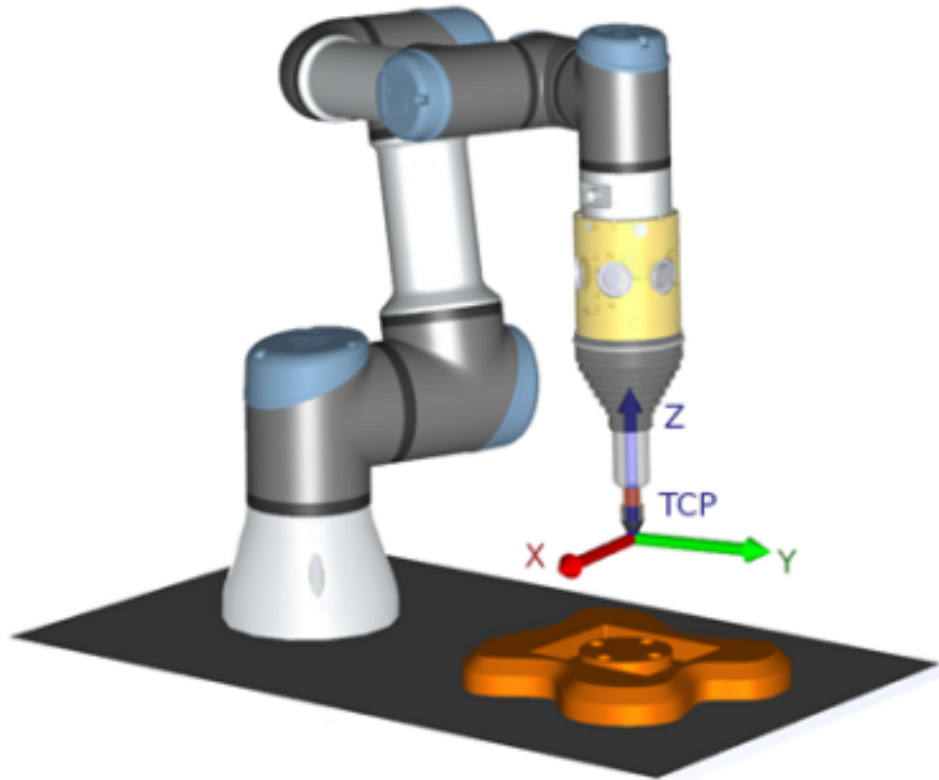

**Konfigurowanie  
UWC funkcji  
płaszczyzny**

1. Utworzyć funkcję płaszczyzny, używając opcji **Dodawanie płaszczyzny** lub **Uczenie płaszczyzny**. Patrz .
2. Ustawić część względem podstawy robota.
3. Sprawdzić, czy do tworzenia funkcji płaszczyzny użyto prawidłowego UWC. Dla większej dokładności należy tymczasowo skonfigurować zdalny punkt TCP ostrego obiektu, aby ukończyć ten proces uczenia.
4. Przesunąć impulsowo ramię robota, aby zdalny punkt TCP dotykał punktu początkowego, dodatniej osi X oraz kierunku dodatniej osi Y UWC na części.
5. Zakończyć proces uczenia i potwierdzić pozycję i orientację UWC.

**Konfigurowanie  
węzła ścieżki  
narzędzia**

1. Przejsć do karty Program i dotknąć przycisku **URCaps**.
2. Wybrać punkt TCP i ustawić parametry ruchu: prędkość i przyspieszenie narzędzia oraz promień mieszania. Wybrać opcję **Swobodnie obróć narzędzie wokół osi Z**. Nie wybierać tej opcji, jeśli narzędzie musi podążać zgodnie z orientacją wokół osi Z zdefiniowaną w pliku ścieżki narzędzia.
3. Dotknąć przycisku **+Ścieżka narzędzia**, aby wstawić węzeł ścieżki narzędzia.
4. W rozwijanym menu wybrać plik ścieżki narzędzia oraz odpowiedni UWC (funkcja płaszczyzny).
5. Dostosować wszystkie parametry ruchu, jeśli w przypadku węzła ścieżki narzędzia mają być zastosowane inne wartości.
6. Dotknąć przycisku **Przesuń do pierwszego punktu**, aby sprawdzić, czy narzędzie może przemieścić się do pierwszego punktu ścieżki.
7. Uruchomić program w trybie symulacji z niską prędkością, aby potwierdzić prawidłowość konfiguracji.

**INFORMACJA**

Aby mieć gwarancję, że ruch robota jest identyczny za każdym wykonaniem ścieżki narzędzia, należy dodać RuchJ z parametrem **Użyj kątów przegubów** ustawionym tak, aby przed wykonaniem ścieżki narzędzia wykonać ruch do ustalonej konfiguracji przegubów. Patrz [21.7.1 Ruch na stronie 227](#)

# 22. Karta Instalacja

**Opis** Na karcie Instalacja można skonfigurować ustawienia mające wpływ na ogólne działanie robota oraz interfejsu PolyScope.

## 22.1. Konfiguracja TCP

**Opis** **Punkt centralny narzędzia (TCP)** to punkt na narzędziu robota. Każdy punkt TCP zawiera przesunięcie i obrót względem środka kołnierza wyjściowego narzędzia. W razie zaprogramowania powrotu do wcześniej zapisanego punktu orientacyjnego robot przesuwa punkt TCP do pozycji i orientacji zapisanej w punkcie orientacyjnym. Po zaprogramowaniu robota do pracy w trybie ruchu liniowego punkt TCP jest przenoszony w sposób liniowy.

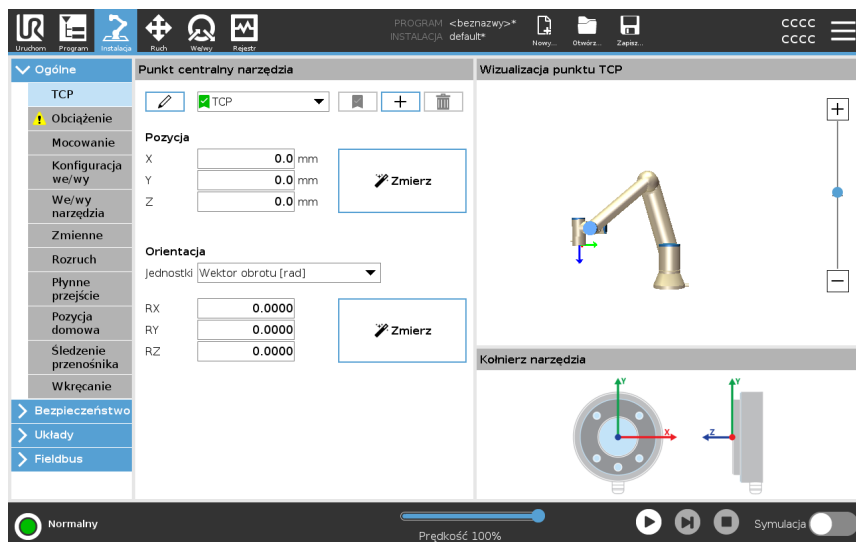



**Pozycja** Współrzędne X, Y, Z określają pozycję TCP. Kiedy wszystkie wartości (w tym orientacja) są równe zero, punkt TCP pokrywa się z punktem środkowym kołnierza wyjściowego narzędzia i przyjmuje układ współrzędnych widoczny na ekranie.

**Orientacja** Pola współrzędnych RX, RY, RZ określają orientację punktu TCP. Podobnie, jak w przypadku karty Ruch, menu rozwijane Jednostki nad polami RX, RY, RZ służy do wyboru współrzędnych orientacji

**Dodawanie,  
zmienianie  
nazwy,  
modyfikowanie i  
usuwanie  
punktów TCP**

Konfigurację nowego punktu TCP można rozpocząć za pomocą następujących działań:

- Aby zdefiniować nowy punkt TCP o niepowtarzalnej nazwie, należy dotknąć przycisku . Nowy punkt TCP jest dostępny w menu rozwijanym.
- Aby zmienić nazwę punktu TCP, należy dotknąć przycisku .
- Aby usunąć wybrany punkt TCP, należy dotknąć przycisku . Ostatniego punktu TCP nie można usunąć.

**Aktywny TCP**

Podczas ruchu liniowego robot zawsze używa aktywnego punktu TCP w celu określenia przesunięcia punktu TCP. Aktywny punkt TCP można zmienić za pomocą poleceń Ruch (patrz [21.2.2 Karta poleceń na stronie 212](#)) lub Ustaw. Ruch aktywnego punktu TCP jest wyświetlany na karcie Urządzenie graficzne (patrz [21.2.3 Karta Urządzenie graficzne na stronie 215](#)).

**Domyślny punkt  
TCP**

Domyślny punkt TCP musi być ustawiony jako aktywny TCP przed uruchomieniem programu.

- Aby ustawić punkt TCP jako domyślny, należy wybrać żądany punkt TCP i dotknąć pozycji **Ustaw jako domyślny**.

W dostępnym rozwijanym menu zielona ikona wskazuje domyślny skonfigurowany punkt TCP.

## 22.1.1. Uczenie pozycji punktu TCP

Uczenie orientacji TCP Współrzędne pozycji punktu TCP można obliczyć automatycznie, w tym celu należy:

1. Dotknąć przycisku **Zmierz**.
2. Wybrać stały punkt w przestrzeni roboczej robota.
3. Za pomocą strzałek z prawej strony ekranu można przesunąć punkt TCP pod co najmniej trzema różnymi kątami, następnie zapisać odpowiadające pozycje kołnierza wyjściowego narzędzia.
4. Użyć przycisku **Ustaw**, aby zastosować zweryfikowane współrzędne do odpowiedniego punktu TCP. Aby obliczenie było prawidłowe, pozycje muszą być wystarczająco różne. W przeciwnym razie dioda LED stanu powyżej przycisków zmieni kolor na czerwony.

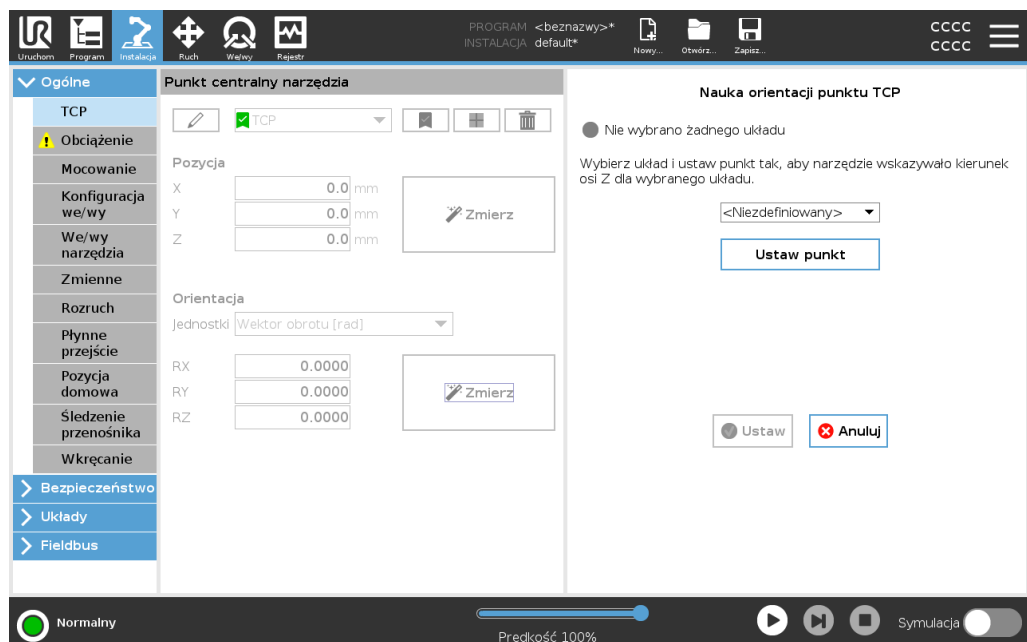

Chociaż do wyznaczenia właściwego punktu TCP wystarczą zazwyczaj trzy pozycje, do sprawdzenia, czy obliczenie jest prawidłowe, można użyć czwartej pozycji. Jakość każdego zapisanego punktu względem obliczonego punktu TCP jest wskazywana za pomocą zielonej, żółtej lub czerwonej diody LED przy odpowiadającym przycisku.

1. Dotknąć przycisku **Zmierz**.
2. Wybrać funkcję z rozwijanej listy. Dodatkowe informacje na temat definiowania nowych funkcji – patrz [22.13 Funkcje na stronie 336](#)
3. Dotknąć przycisku **Ustaw punkt**, a następnie użyć **strzałek Porusz narzędzie**, aby ustawić pozycję, w której orientacja narzędzia oraz odpowiadający jej punkt TCP pokrywają się z układem współrzędnych wybranych funkcji.
4. Sprawdzić obliczoną orientację punktu TCP i zastosować ją dla wybranego punktu TCP, dotykając przycisku **Ustaw**.

## 22.2. Obciążenie

### Opis

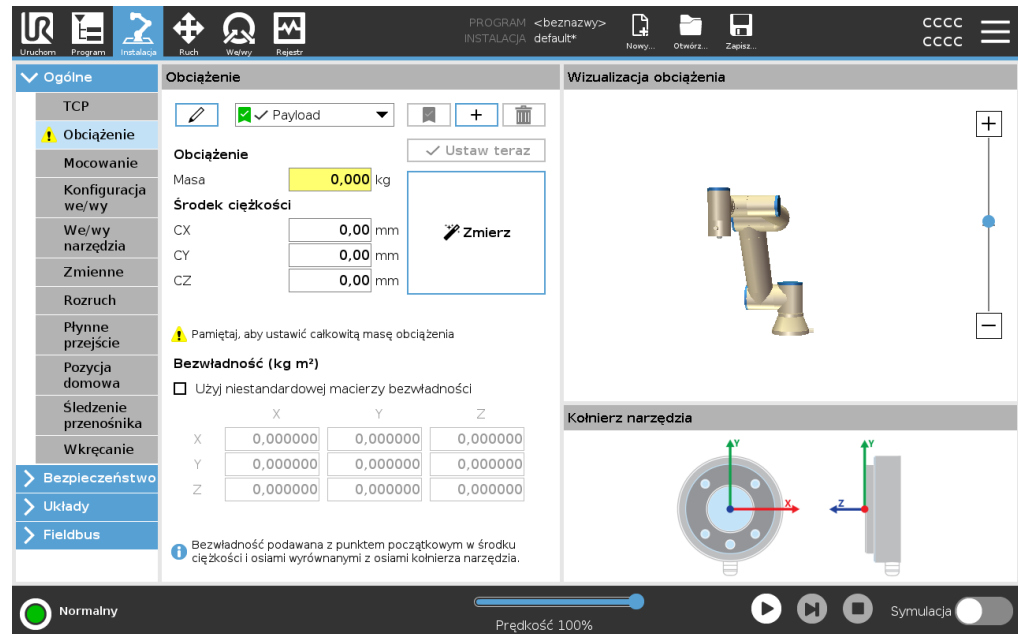

Aby robot pracował optymalnie, należy ustawić obciążenie, środek ciężkości i bezwładność.

Można zdefiniować wiele obciążeń i przełączać się między nimi w programie. Jest to przydatne na przykład w aplikacjach pobierania i układanie, w których robot podnosi i zwalnia obiekt.



### Dodawanie, zmienianie nazw, modyfikowanie i usuwanie obciążeń

Konfigurację nowego obciążenia można rozpocząć za pomocą następujących działań:

- Aby zdefiniować nowe obciążenie o niepowtarzalnej nazwie, należy dotknąć przycisku . Nowe obciążenie jest dostępne w menu rozwijanym.
- Aby zmienić nazwę obciążenia, należy dotknąć przycisku .
- Aby usunąć wybrane obciążenie, należy dotknąć przycisku . Ostatniego obciążenia nie można usunąć.

### Aktywne obciążenie

Znacznik wyboru na liście rozwijanej wskazuje, które obciążenie jest aktywne

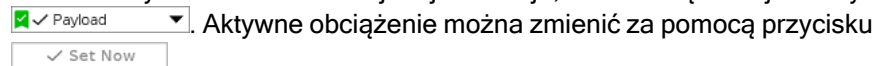

### Obciążenie domyślne

Obciążenie domyślne musi być ustawione jako aktywne obciążenie przed uruchomieniem programu.

- Aby ustawić obciążenie jako domyślne, należy wybrać żądane obciążenie i dotknąć pozycji **Ustaw jako domyślne**.

W menu rozwijanym zielona ikona wskazuje skonfigurowane obciążenie domyślne

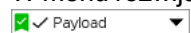

**Ustawianie środka ciężkości** Aby ustawić środek ciężkości, należy dotknąć pól CX, CY i CZ. Ustawienia dotyczą wybranego obciążenia.

**Oszacowanie obciążenia** Ta funkcja sprawia, że robot pomaga skonfigurować prawidłowe obciążenie oraz środek ciężkości.

**Korzystanie z kreatora szacowania obciążenia**

1. Na karcie Instalacja, w obszarze Ogólne wybrać opcję **Obciążenie**.
2. Na ekranie Obciążenie dotknąć przycisku **Zmierz**.
3. W kreatorze szacowania obciążenia dotknąć przycisku **Dalej**.
4. Aby ustawić cztery pozycje, należy wykonać kroki kreatora szacowania obciążenia.  
Ustawienie czterech pozycji wymaga przesunięcia ramienia robota do czterech różnych pozycji. Obciążenie jest mierzone w każdej pozycji.
5. Gdy wszystkie pomiary zostaną ukończone, można zweryfikować wynik i dotknąć przycisku **Zakończ**.



**INFORMACJA**

Postępować zgodnie z poniższymi z poradami, aby uzyskać najlepszą skuteczność szacowania obciążenia:

- Pozycje punktu TCP muszą różnić się od siebie tak, jak to tylko możliwe
- Pomiary należy wykonywać w krótkich odstępach czasu
- Nie należy ciągnąć narzędzia i/lub zamocowanego obciążenia przed oraz podczas szacowania obciążenia
- Podczas instalacji należy prawidłowo określić sposób oraz kąt montażu robota

**Ustawianie  
wartości  
bezwładności**

Można wybrać opcję **Użyj niestandardowej macierzy bezwładności**, aby ustawić wartości bezwładności.

Aby ustawić bezwładność dla wybranego obciążenia, należy dotknąć pól:  $I_{XX}$ ,  $I_{YY}$ ,  $I_{ZZ}$ ,  $I_{XY}$ ,  $I_{XZ}$  oraz  $I_{YZ}$ .

Bezwładność jest określona w układzie współrzędnych z początkiem w środku ciężkości (CoG) obciążenia i osiami wyrównanymi z osiami kołnierza narzędzia.

Domyślna bezwładność jest obliczana jako bezwładność kuli o masie określonej przez użytkownika i gęstości  $1\text{g/cm}^3$

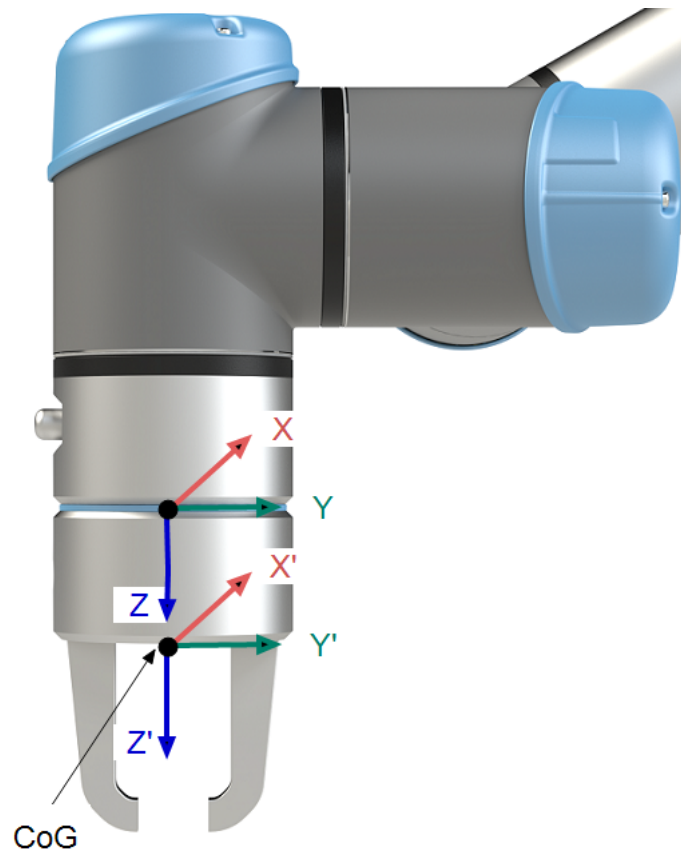

## 22.3. Mocowanie

### Opis

Określenie sposobu montażu ramienia robota służy dwóm celom:

1. Powoduje, że ramię robota jest prawidłowo wyświetlane na ekranie.
2. Informuje sterownik, w jakim kierunku działa siła ciężenia.

Zaawansowany model dynamiki zapewnia płynne i precyzyjne ruchy ramienia robota, a także samoczynne podtrzymanie ramienia w **trybie ruchu swobodnego**. Z tego powodu określenie prawidłowego sposobu montażu ramienia robota jest niezwykle ważne.



#### OSTRZEŻENIE

Nieprawidłowy sposób montażu ramienia robota może powodować częste zatrzymania robota i/lub może prowadzić do ruchu ramienia robota po naciśnięciu przycisku **ruchu swobodnego**.

Jeśli ramię robota jest zamontowane na płaskim stole lub podłodze, na tym ekranie nie trzeba wprowadzać żadnych zmian.

Jeśli jednak ramię robota jest **zamontowane na suficie, zamontowane na ścianie lub zamontowane pod kątem**, wymagane jest wprowadzenie korekt za pomocą przycisków.

Przyciski po prawej stronie ekranu służą do zmiany kąta montażu ramienia robota. Trzy górne przyciski po prawej stronie służą do ustawiania kąta dla **sufitu** (180°), **ściany** (90°) oraz **podłogi** (0°). Za pomocą przycisków **Przechył** można ustawić dowolny kąt.

Przyciski w dolnej części ekranu służą do obracania mocowania ramienia robota tak, aby zgadzało się z rzeczywistym sposobem montażu.



### OSTRZEŻENIE

Należy używać prawidłowych ustawień instalacji. Pliki instalacji powinny być zapisywane i ładowane wraz z programem.

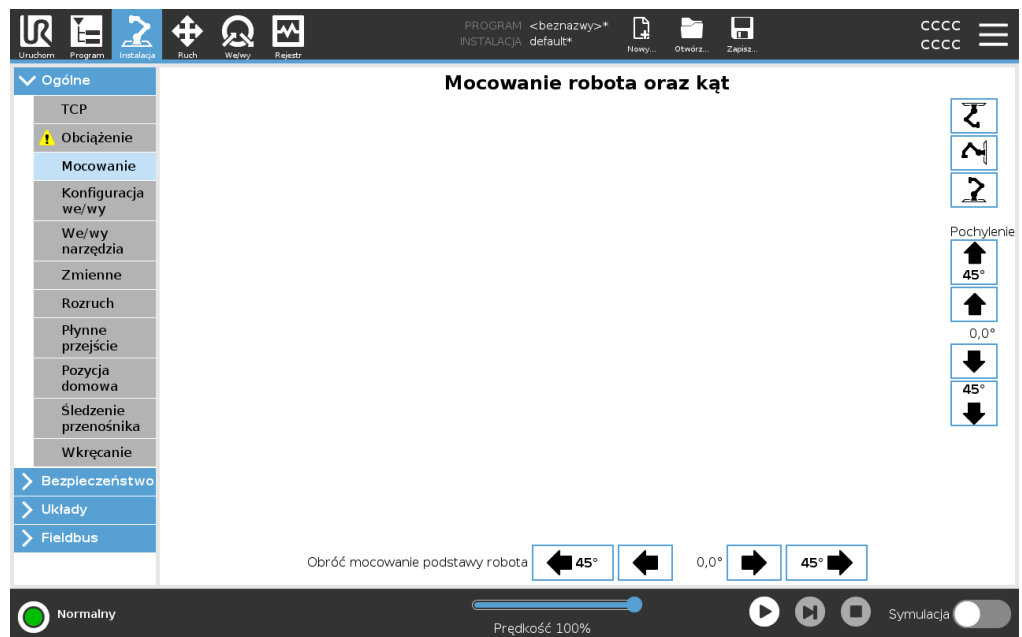

## 22.4. Konfiguracja we/wy

Opis

Na ekranie Konfiguracja we/wy można zdefiniować sygnały we/wy oraz skonfigurować działania za pomocą karty We/wy. Typy sygnałów we/wy są wymienione w obszarach **Wejście** oraz **Wyjście**.

W celu dostępu do rejestrów ogólnego przeznaczenia można użyć magistrali fieldbus, takiej jak Profinet i EtherNet/IP.

W razie uruchomienia interfejsu narzędzia komunikacji (TCI) wejście analogowe narzędzia przestaje być dostępne.

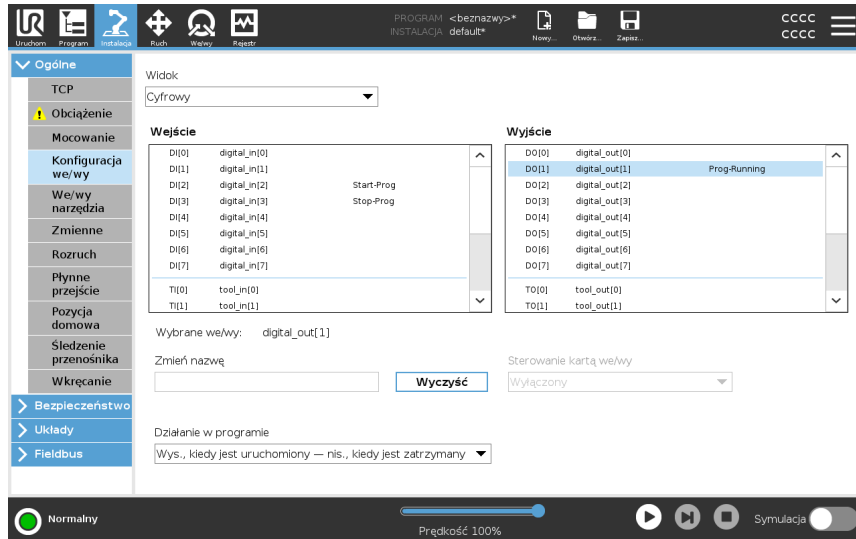

**INFORMACJA**

Podczas uruchamiania programów za pomocą wejścia we/wy lub magistrali Fieldbus robot może rozpocząć ruch z pozycji, którą ma, nie trzeba wykonywać żadnego ruchu do pierwszego punktu trasy ręcznie za pomocą interfejsu PolyScope.

**Typ sygnału we/wy**

Aby ograniczyć liczbę sygnałów wymienionych w obszarach **Wejście** i **Wyjście**, należy zmienić zawartość wyświetlaną w zależności od typu sygnału za pomocą menu rozwijanego **Widok**.

**Przydzielanie nazw zdefiniowanych przez użytkownika**

Sygnały wejściowe i wyjściowe można nazywać, aby łatwo identyfikować te z nich, które są używane.

1. Wybierz żądany sygnał.
2. Aby wpisać nazwę sygnału, należy dotknąć pola tekstowego.
3. Aby przywrócić nazwę domyślną, należy dotknąć przycisku **Wyczyść**.

Należy podać zdefiniowaną przez użytkownika nazwę rejestru ogólnego przeznaczenia, aby udostępnić go w programie (np. dla polecenia **Czekaj** lub wyrażenia warunkowego polecenia **Jeżeli**).

Polecenia **Czekaj** i **If** są opisane odpowiednio w sekcjach (21.7.4 [Czekaj na stronie 260](#)) i (21.8.4 [Instrukcja warunkowa if na stronie 277](#)). Nazwane rejestry ogólnego przeznaczenia są dostępne w selektorze **Wejście** lub **Wyjście** na ekranie **Edytor wyrażeń**.

**Akcje we/wy i sterowanie kartą we/wy**      Cyfrowe wejścia/wyjścia fizyczne i magistrali Fieldbus mogą służyć do wyzwalania działań lub reagowania na stan programu.

**Sterowanie kartą we/wy**      Na karcie We/wy należy określić, czy wyjściem sterują programiści albo operatorzy i programiści na karcie We/wy, czy też sterują nim programy robota.

**Dostępne akcje wejścia**

Polecenie	Działanie
Uruchom	Uruchamia lub wznowia bieżący program na zbieżnym, (włączone tylko w trybie zdalnego sterowania, patrz <a href="#">27.2 Ustawienia na stronie 374</a> )
Zatrzymaj	Stop: zatrzymuje bieżący program na zbieżnym
Przerwa	wstrzymuje bieżący program na zbieżnym
Ruch swobodny	Przy wysokim stanie sygnału wejściowego robot działa w trybie ruchu swobodnego (podobnie jak po naciśnięciu przycisku ruchu swobodnego). Jeśli inne warunki uniemożliwiają ruch swobodny, sygnał wejściowy jest ignorowany.



**OSTRZEŻENIE**

Jeśli robot został zatrzymany podczas używania akcji sygnału wejściowego Start, robot powoli przesuwa się do pierwszego punktu orientacyjnego programu przed wykonaniem tego programu. Jeśli praca robota została wstrzymana podczas używania akcji sygnału wejściowego Start, przed wznowieniem programu robot powoli przesuwa się do pozycji, w której praca została wstrzymana.

**Dostępne akcje  
wyjścia**

Działanie	Stan wyjścia	Stan programu
Nis., kiedy nie jest uruchomiony	Nisko	Zatrzymanie lub wstrzymanie
Wys., kiedy nie jest uruchomiony	Wysoko	Zatrzymanie lub wstrzymanie
Wys., kiedy jest uruchomiony – nis., kiedy jest zatrzymany	Nisko Wysoko	Pracuje, Zatrzymanie lub wstrzymanie
Niski przy nieplanowanym zatrzymaniu	Nisko	Program zakończony w sposób nieplanowany
Niski przy nieplanowanym zatrzymaniu, w przeciwnym razie wysoki	Nisko Wysoko	Program zakończony w sposób nieplanowany Wykonywanie, zatrzymanie lub wstrzymanie
Ciągłe pulsowanie	Na przemian wysoki i niski	Wykonywanie (należy wstrzymać lub zatrzymać program, aby zachować stan pulsowania)

**Przyczyna  
zakończenia  
programu**

Nieplanowane zakończenie programu może nastąpić z dowolnego z powodów wymienionych poniżej:

- Zatrzymanie robota
- Błąd
- Naruszenie
- Wyjątek czasu wykonywania

## 22.5. Zmienne instalacji

## Opis

Zmienne utworzone w okienku **Zmienne instalacji** są nazywane zmiennymi instalacji i są używane tak, jak zwykle zmienne programu. Zmienne instalacji są inne, ponieważ zachowują swoje wartości nawet po zatrzymaniu i ponownym uruchomieniu programu, a także gdy zostanie wyłączone i przywrócone zasilanie ramienia robota i/lub skrzynki sterowniczej.

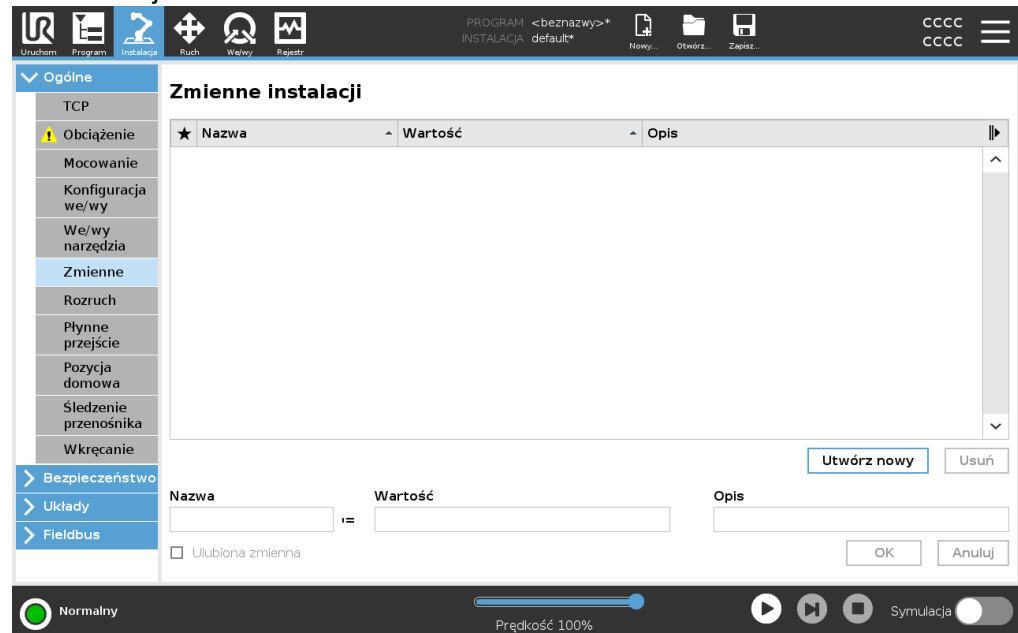

## Tworzenie zmiennych instalacji

Nazwy i wartości zmiennych instalacji są przechowywane wraz z instalacją, dzięki czemu można używać tej samej zmiennej w wielu programach. Zmienne instalacji i ich wartości są zapisywane automatycznie co 10 minut podczas wykonywania programu, również w przypadku jego wstrzymania i zatrzymania.

Aby utworzyć zmienną instalacji

1. Dotknij przycisku **Utwórz nowy**, a w polu **Nazwa** zostanie zaproponowana nazwa nowej zmiennej.  
Możesz dowolnie edytować nazwę zmiennej.
2. W polu **Wartość** ustaw wartość nowej zmiennej.  
Nie można zapisać zmiennej bez uprzedniego ustawienia wartości.
3. Możesz opisać nową zmienną instalacji w polu **Opis**.
4. Możesz ustawić nową zmienną jako ulubioną, zaznaczając pole **Ulubiona zmienna**.
5. Dotknij przycisku **OK**, aby dodać nową zmienną do listy Zmienne instalacji.

### Wyznaczanie ulubionych zmiennych instalacji

Dzięki wyznaczeniu ulubionej zmiennej instalacji staje się ona częścią zestawu ulubionych zmiennych wyświetlanych po wybraniu opcji pokazywania tylko ulubionych zmiennych na karcie Zmienne na ekranie karty Program i na ekranie karty Uruchom.

Aby wyznaczyć zmienną instalacji jako ulubioną

1. W górnym obszarze ekranu dotknąć przycisku **Instalacja**.
2. W obszarze Ogólne wybierz opcję **Zmienne**.  
Lista zmiennych jest wyświetlana w obszarze **Zmienne instalacji**.
3. Wybierz żądane zmienne.
4. Zaznacz pole **Ulubiona zmienna**.
5. Dotknij przycisku **Uruchom**, aby powrócić do wyświetlania zmiennych.

### Zarządzanie zmiennymi instalacji

Aby edytować zmienne instalacji

1. Wybierz żądaną zmienną na liście Zmienne instalacji.
2. Możesz edytować **wartość**, **opis** lub **ulubioną zmienną**.  
W tym kroku nie można edytować nazwy zmiennej.

Zmiany w edytowanych zmiennych instalacji wchodzą w życie natychmiast.

Aby usunąć zmienne instalacji

1. Zaznacz żądaną zmienną i dotknij przycisku **Usuń**.
2. Wybierz opcję **Usuń zmienną** w oknie wyskakującym potwierdzenia.

### Opisy zmiennych

Możesz dodać do zmiennych informacje, dodając opisy zmiennych w kolumnie Opis. Opisów zmiennych możesz używać, aby przekazać przeznaczenie zmiennej i/lub znaczenie jej wartości operatorom korzystającym z ekranu karty Uruchom i/lub innym programistom.

Opisy zmiennych (jeśli są używane) mogą mieć maksymalnie 120 znaków i są wyświetlane w kolumnie Opis na liście zmiennych na ekranie karty Uruchom oraz na ekranie karty Zmienne.

Opis zmiennej zajmuje wiele wierszy, aby w razie potrzeby zmieścić się w szerokości kolumny Opis. Za pomocą przycisków widniejących poniżej można także zwinąć i rozwijać kolumnę Opis.

Aby zwinąć/rozwinąć kolumnę Opis

1. Dotknij opcji **Zwiń** , aby zwinąć kolumnę Opis.
2. Dotknij opcji **Rozwiń** , aby rozwinąć kolumnę Opis.

## 22.6. Rozruch

### Opis

Na ekranie Rozruch dostępne są ustawienia automatycznego ładowania i uruchamiania programu domyślnego, a także automatycznego inicjowania ramienia robota podczas włączania zasilania.

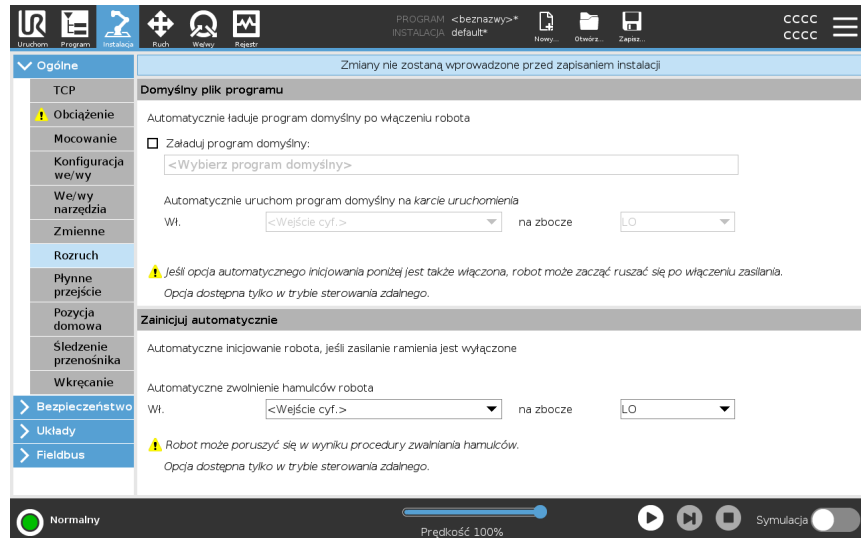

### OSTRZEŻENIE

1. Gdy włączone będą wszystkie opcje: automatycznego ładowania, automatycznego uruchomienia i inicjowania, robot rozpocznie wykonywanie wybranego programu od razu po włączeniu skrzynki sterowniczej, jeśli sygnał wejściowy jest zgodny z wybranym poziomem sygnału. Na przykład: przejście zbrocza do wybranego poziomu sygnału nie będzie w tym przypadku konieczne.
2. W przypadku ustawienia poziomu sygnału do wartości NISKI wymagana jest większa ostrożność. Wartość sygnałów wejściowych jest domyślnie ustawiona jako niska, w związku z czym program nie zostanie uruchomiony automatycznie bez wyzwolenia sygnałem zewnętrznym.
3. W przypadku włączenia opcji automatycznego uruchomienia i automatycznego inicjowania przed uruchomieniem programu należy wybrać tryb **Sterowanie zdalne**.

### Ładowanie programu uruchamiającego

Program domyślny zostanie załadowany po włączeniu zasilania skrzynki sterowniczej. Ponadto program domyślny jest również automatycznie ładowany po przejściu do ekranu **Uruchom program**, gdy nie jest załadowany żaden program (patrz [20 Karta uruchomienia na stronie 199](#)).

Uruchamianie programu uruchamiającego

Ekran **Uruchom program** służy do automatycznego uruchamiania programu domyślnego. Wykonywanie programu zostaje rozpoczęte automatycznie po załadowaniu programu domyślnego i wykryciu zmiany określonej przez zbocze zewnętrznego sygnału wejściowego.

Przy uruchamianiu bieżący poziom sygnału wejściowego jest niezdefiniowany. Wybranie przejścia, które odpowiada poziomowi sygnału przy uruchomieniu powoduje natychmiastowe rozpoczęcie wykonywania programu. Ponadto opuszczenie ekranu **Uruchom program** lub dotknięcie przycisku Zatrzymaj w obszarze Tablica przyrządów wyłącza funkcję automatycznego uruchamiania aż do ponownego naciśnięcia przycisku Uruchom.

## 22.7. We/wy narzędzia

### Opis

Funkcja Sterowanie interfejsem we/wy umożliwia przełączanie sterowania między użytkownikiem a URcap.

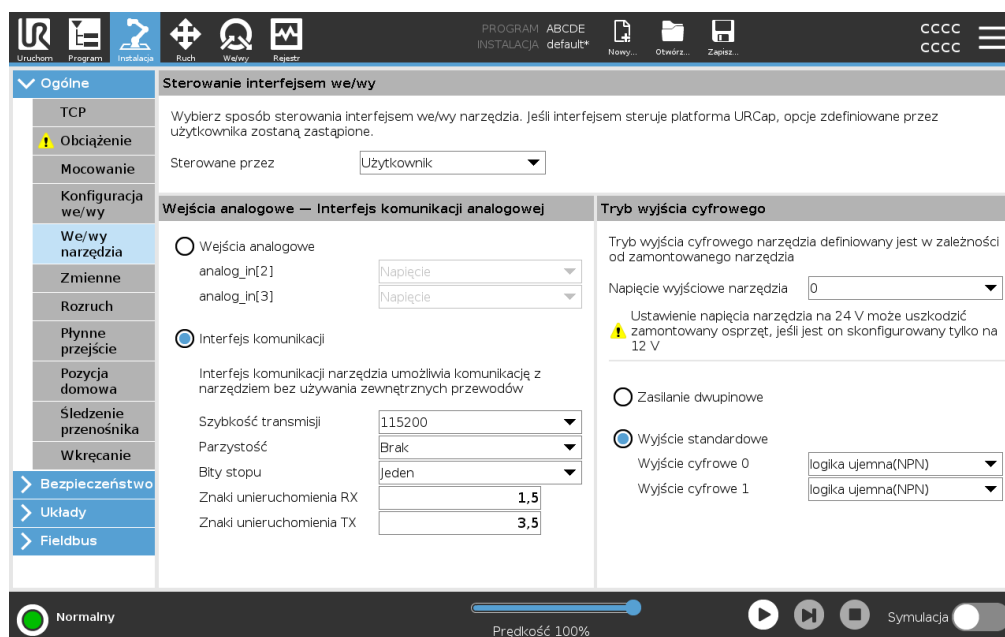

**Sterowanie interfejsem we/wy**

1. Dotknąć karty Instalacja, a następnie w sekcji Ogólne dotknąć We/wy narzędzia
2. W obszarze Sterowanie interfejsem we/wy wybrać Użytkownik, aby uzyskać dostęp do ustawień analogowych wejść narzędzia i/lub trybu wyjścia cyfrowego. Wybranie URCap uniemożliwia dostęp do ustawień analogowych wejść narzędzia i trybu wyjścia cyfrowego.

**INFORMACJA**

Jeśli URCap steruje mechanizmem roboczym, np. chwytakiem, wtedy URCap wymaga sterowania interfejsem we/wy narzędzia. Wybrać URCap z listy, aby umożliwić mu sterowanie interfejsem we/wy narzędzia.

## 22.7.1. Wejście analogowe – interfejs komunikacji analogowej

**Opis**

Interfejs narzędzia komunikacji (TCI) umożliwia robotowi komunikację z dołączonym narzędziem przez wejście analogowe narzędzia robota. Funkcja ta eliminuje potrzebę używania dodatkowych przewodów zewnętrznych. Po włączeniu interfejsu narzędzia komunikacji wejścia analogowe narzędzia przestają być dostępne

**Interfejs narzędzia komunikacji**

1. Dotknąć karty Instalacja, a następnie w sekcji Ogólne dotknąć Sygnały we/wy narzędzia.
2. Wybrać Interfejs komunikacji, aby edytować ustawienia TCI. Po włączeniu funkcji TCI wejście analogowe narzędzia przestaje być dostępne w ramach konfiguracji we/wy procesu instalacji i nie jest wyświetlane na liście wejść. Wejście analogowe narzędzia przestaje być również dostępne dla opcji oraz wyrażeń Czeka na.
3. Wymagane wartości należy wybrać w menu rozwijanych w obszarze Interfejsem komunikacji. Wszelkie zmiany wartości są natychmiast wysyłane do narzędzia. Jeśli wartości instalacyjne różnią się od tych używanych przez narzędzie, wyświetli się ostrzeżenie.

## 22.7.2. Tryb wyjścia cyfrowego

Opis	<p>Interfejs narzędzia komunikacji pozwala niezależnie skonfigurować dwa wyjścia cyfrowe. W interfejsie PolyScope każdy styk ma menu rozwijane pozwalające ustawić tryb wyjścia. Są dostępne następujące opcje:</p> <ul style="list-style-type: none"> <li>• <b>Uptyw:</b> pozwala wybrać konfigurację NPN lub upływu dla styku. Gdy wyjście jest wyłączone, styk umożliwia przepływ prądu do uziemienia. Tej opcji można używać w połączeniu ze stykiem PWR, aby utworzyć pełny obwód.</li> <li>• <b>Źródło:</b> pozwala wybrać konfigurację PNP lub źródła dla styku. Gdy wyjście jest włączone, styk stanowi źródło napięcia dodatniego (skonfigurowane na karcie we/wy). Tej opcji można używać w połączeniu ze stykiem GND, aby utworzyć pełny obwód.</li> <li>• <b>Push / Pull:</b> pozwala wybrać konfigurację Push / Pull dla styku. Gdy wyjście jest włączone, styk stanowi źródło napięcia dodatniego (skonfigurowane na karcie We/wy). Tej opcji można używać w połączeniu ze stykiem GND, aby utworzyć pełny obwód. Gdy wyjście jest wyłączone, styk umożliwia przepływ prądu do uziemienia.</li> </ul> <p>Zmiany zostają zastosowane po wybraniu nowej konfiguracji wyjścia. Obecnie załadowana instalacja jest modyfikowana odpowiednio do nowej konfiguracji. Po zweryfikowaniu, czy wyjścia narzędzia działają prawidłowo, należy zapisać instalację, aby nie utracić zmian.</p>
Zasilanie dwupinowe	<p>Dwustykowy obwód zasilania jest używany jako źródło zasilania narzędzia. Włączenie dwustykowego obwodu zasilania powoduje wyłączenie domyślnych wyjść cyfrowych narzędzia.</p>

## 22.8. Płynne przejście

Opis	<p>Przełączając między trybami bezpieczeństwa podczas zdarzeń (np. wejście trybu ograniczonego, płaszczyzna wyzwalamąca tryb ograniczony, zatrzymanie przez zabezpieczenie oraz 3-pozycyjne urządzenie zezwalające), ramię robota stara się przeznaczyć 0,4 s na utworzenie przejścia „miękkiego”. Istniejące aplikacje mają niezmienione zachowanie, przekładające się na ustawienie „twarde”. Nowym plikiem instalacyjnym przypisywane jest domyślnie ustawienie „miękkie”.</p>
Konfiguracja ustawień przyśpieszania/zwalnianie	<ol style="list-style-type: none"> <li>1. W górnym obszarze ekranu dotknąć przycisku <b>Instalacja</b>.</li> <li>2. W menu bocznym po lewej stronie ekranu, w obszarze <b>Ogólne</b> wybrać pozycję <b>Płynne przejście</b>.</li> <li>3. Wybierz opcję <b>Twardy</b>, aby uzyskać większe przyśpieszenie/zwalnianie albo opcję <b>Miękki</b> w celu uzyskania płynniejszego domyślnego ustawienia przejścia.</li> </ol>

## 22.9. Pozycja domowa

### Opis

Pozycja początkowa to zdefiniowana przez użytkownika pozycja powrotu ramienia robota. Po zdefiniowaniu pozycja początkowa jest dostępna podczas tworzenia programu robota. Pozycji początkowej można użyć do zdefiniowania bezpiecznej pozycji początkowej. (Patrz [19.9 Bezpieczna pozycja początkowa na stronie 197](#)). Przyciski ekranu głównego mają następujące funkcje:

- Przycisk **Edytuj pozycję** pozwala zmodyfikować pozycję początkową.
- Przycisk **Przesuń tutaj** służy do przesunięcia ramienia robota do zdefiniowanej pozycji początkowej.
- Przycisk **Pozycja zerowa** pozwala przywrócić ramię robota do pozycji pionowej.

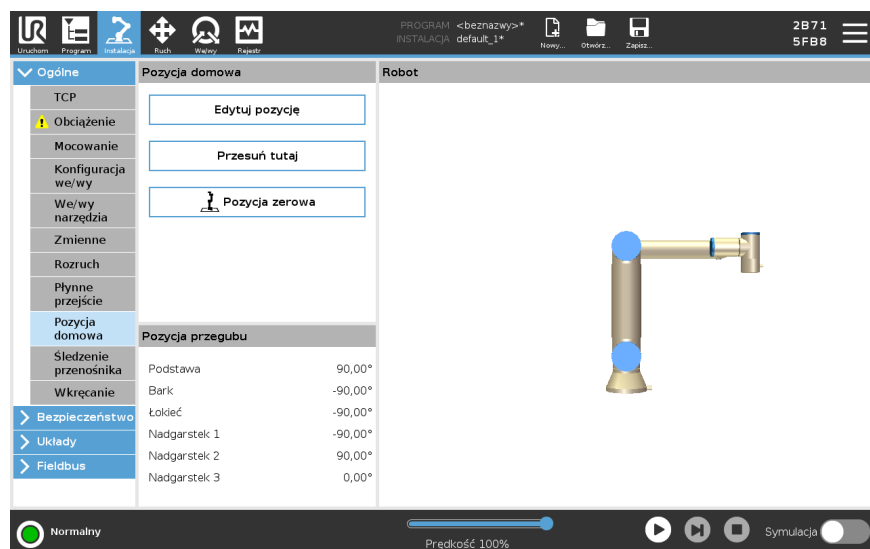

### Definiowanie pozycji początkowej

1. W górnym obszarze ekranu dotknąć przycisku **Instalacja**.
2. W obszarze **Ogólne** wybrać opcję **Pozycja początkowa**.
3. Dotknąć przycisku **Ustaw pozycję**.
4. Przeprowadź uczenie robota za pomocą przycisków **Ruch swobodny** lub **Przejście**.

## 22.10. Ustawienia śledzenia przenośnika

### Opis

Ustawienia śledzenia przenośnika pozwalają skonfigurować ruch maksymalnie dwóch osobnych przenośników. Ustawienia śledzenia przenośnika obejmują opcje konfigurowania robota tak, aby współpracował z bezwzględными lub przyrostowymi koderami, a także liniowymi lub kołowymi przenośnikami.

## Definiowanie przerośnika

1. W g6rnym obszarze ekranu dotkn6c przycisku Instalacja.
2. W obszarze Og6lne wybra6 opcj6 **Śledzenie przerośnika**.
3. Z listy rozwijanej w obszarze Ustawienia śledzenia przerośnika wybierz opcj6 **Przerośnik 1** lub **Przerośnik 2**.  
Możesz zdefiniować tylko jeden przerośnik naraz.
4. Zaznaczyc opcj6 **Wl6cz śledzenie przerośnika**
5. Skonfiguruj **parametry przerośnika** i **parametry śledzenia**.

## Parametry przerośnika

### *Enkodery przyrostowe*

Enkodery te można podl6cz6c do wejśc cyfrowych od 8 do 11. Dekodowanie sygnał6w cyfrowych przebiega z cz6stotliwośc6 40 kHz. Wybranie enkodera **kwadraturowego** (kt6ry wymaga dw6ch wejśc) pozwala robotowi na określenie szybkości oraz kierunku przerośnika. Jeśli kierunek przerośnika si6 nie zmienia, do określenia jego szybkości można użyc tylko jednego wejścia do wykrywania zboczy *narastaj6cych, opadaj6cych* lub *narastaj6cych i opadaj6cych*.

### *Enkodery absolutne*

Można je połączy6c za pomoc6 sygnału MODBUS. Wymaga to skonfigurowania cyfrowego rejestru wyjściowego MODBUS (sekcja ).

## Parametry śledzenia

### *Przerośniki liniowe*

W przypadku wybrania przerośnika liniowego konieczne jest skonfigurowanie funkcji linii w cz6ści **Funkcje** instalacji, aby określic kierunek przerośnika. Sprawdzi6c dokl6dnośc, ustawiaj6c funkcj6 linii równoległ6 do kierunku przerośnika z zachowaniem dużej odległośc między dwoma punktami definiuj6cymi funkcj6 linii. Funkcj6 linii nalezy skonfigurowac przez zdecydowane dosuni6cie narz6dzia do powierzchni bocznej przerośnika podczas uczenia obu punkt6w. Jeśli kierunek funkcji linii jest przeciwny do kierunku ruchu przerośnika, nalezy nacisn6c przycisk **Odwró6c kierunek**. W polu **Znacznik6w na metr** jest wyświelana liczba znacznik6w generowanych przez enkoder, gdy przerośnik przesuw6 si6 o jeden metr.

### *Przerośniki kołowe*

Podczas śledzenia przerośnika kołowego nalezy zdefiniow6c punkt środkowy przerośnika.

1. Punkt środkowy nalezy zdefiniow6c w cz6ści **Funkcje** instalacji. Wartośc **Znacznik6w na obr6t** musi by6 liczb6 znacznik6w, kt6r6 enkoder generuje podczas jednego pełnego obrotu przerośnika.
2. Zaznacz pole wyboru **Obr6t narz6dzie z przerośnikiem** w ramach orientacji narz6dzia, aby śledzi6 obr6t przerośnika.

## 22.11. Konfiguracja wkr6c6cia/wykr6c6cia śrub

## Opis

Konfiguracja wkręcania/wykręcania śrub pozwala skonfigurować robota w taki sposób, aby pracował, używając przemysłowego wkrętaka lub przemysłowego klucza do nakrętek. Można skonfigurować pozycję wkrętaka względem kołnierza narzędzia robota oraz interfejsu elektrycznego.

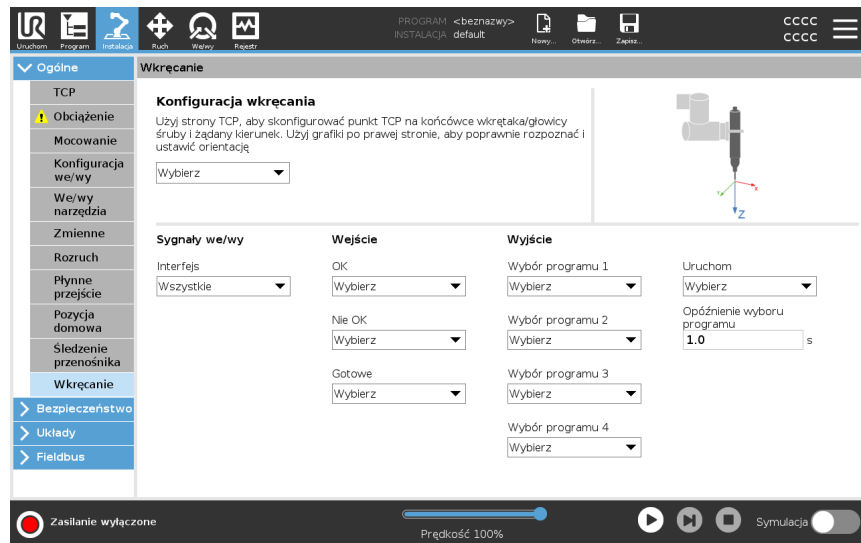

## Konfigurowanie wkrętaka

Na każdej liście wyboru programu wyjściowego w obszarze Wyjście można wybrać wyjście z liczbą całkowitą w celu przełączenia wyboru programu do pola numerycznego.

1. W górnym obszarze ekranu dotknąć przycisku **Instalacja**.
2. W obszarze Ogólne wybrać opcję **Wkręcanie/wykręcanie śrub** lub utworzyć własny punkt TCP wkręcania/wykręcania śrub, dotykając opcji **TCP**.
3. W obszarze **Wejście** i **Wyjście** skonfigurować we/wy wkrętaka. Można użyć listy **Interfejs**, aby przefiltrować typy we/wy wyświetlane w obszarach **Wejście** i **Wyjście**.
4. W obszarze **Uruchom** wybrać we/wy uruchamiające działanie wkręcania/wykręcania śrub.

## Konfigurowanie pozycji wkrętaka

1. W obszarze **Konfiguracja wkręcania/wykręcania śrub** użyć menu rozwijanego do wybrania wcześniej zdefiniowanego punktu TCP (patrz [22.1 Konfiguracja TCP na stronie 314](#)), gdzie wartości **Pozycja** oraz **Orientacja** są skonfigurowane w następujący sposób:
  - Skonfigurować wartość **Pozycja**, aby była ona końcówką narzędzia wkrętaka, która ma kontakt ze śrubą.
  - Skonfigurować wartość **Orientacja**, aby kierunek dodatniej współrzędnej Z był wyrównany względem długości dokręcanych śrub.

Można dokonać wizualizacji współrzędnych X, Y i Z wybranego punktu TCP, aby potwierdzić, czy jest on dopasowany do końcówki lub nasadki narzędzia. Węzeł programu wkręcania/wykręcania śrub wykorzystuje kierunek dodatniej współrzędnej Z wybranego punktu TCP do monitorowania śruby i obliczania odległości.

**Konfigurowanie interfejsu wkrętaka**

1. Menu rozwijane **Interfejs** w górnej części ekranu służy do zmiany wyświetlanej zawartości w oparciu o typ sygnału.
  2. W obszarze **Wejście** należy skonfigurować sygnały, które robot odbiera z wkrętaka:
    - DORZE: stan wysoki, gdy dokręcanie zakończy się pomyślnie; jeśli warunek ten nie zostanie wybrany, będzie niedostępny w węźle programu wkręcania/wykręcania śrub
    - Nie OK: stan wysoki, gdy dokręcanie zakończy się błędem; jeśli warunek ten nie zostanie wybrany, będzie niedostępny w węźle programu wkręcania/wykręcania śrub
    - Gotowy: stan wysoki, gdy wkrętak jest gotowy do użycia, jeśli warunek ten nie zostanie wybrany, nie będzie zaznaczony
  3. W obszarze **Wyjście** należy skonfigurować sygnały, które robot wysyła do wkrętaka:
    - Start: uruchamia narzędzie dokręcające lub luzujące śrubę w zależności tylko od okablowania.
    - Wybór programu: można wybrać jedną liczbę całkowitą lub maksymalnie cztery sygnały binarne w celu aktywacji różnych konfiguracji dokręcania przechowywanych we wkrętaku
    - Opóźnienie wyboru programu: czas oczekiwania, który zostanie zastosowany po zmianie programu wkrętaka, aby zagwarantować, że jest on aktywny
-

**Typowe wartości orientacji**

Wartości (w zapisie Wektor obrotu [rad]) przedstawiono w poniższej tabeli.

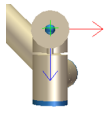
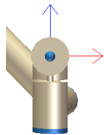
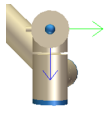
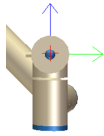
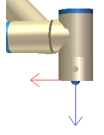
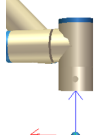
		Orientacja
Oś wkręcania/wykręcania śrub równoległa do ujemnego kierunku współrzędnej Y kołnierza 1 narzędzia robota		<ul style="list-style-type: none"> <li>• <b>RX:</b> 1,5708 rad</li> <li>• <b>RY:</b> 0,0000 rad</li> <li>• <b>RZ:</b> 0,0000 rad</li> </ul>
Oś wkręcania/wykręcania śrub równoległa do dodatniego kierunku współrzędnej Y kołnierza 2 narzędzia robota		<ul style="list-style-type: none"> <li>• <b>RX:</b> -1,5708 rad</li> <li>• <b>RY:</b> 0,0000 rad</li> <li>• <b>RZ:</b> 0,0000 rad</li> </ul>
Oś wkręcania/wykręcania śrub równoległa do dodatniego kierunku współrzędnej X kołnierza 3 narzędzia robota		<ul style="list-style-type: none"> <li>• <b>RX:</b> 0,0000 rad</li> <li>• <b>RY:</b> 1,5708 rad</li> <li>• <b>RZ:</b> 0,0000 rad</li> </ul>
Oś wkręcania/wykręcania śrub równoległa do ujemnego kierunku współrzędnej X kołnierza 4 narzędzia robota		<ul style="list-style-type: none"> <li>• <b>RX:</b> 0,0000 rad</li> <li>• <b>RY:</b> -1,5708 rad</li> <li>• <b>RZ:</b> 0,0000 rad</li> </ul>
Oś wkręcania/wykręcania śrub równoległa do dodatniego kierunku współrzędnej Z kołnierza 5 narzędzia robota		<ul style="list-style-type: none"> <li>• <b>RX:</b> 0,0000 rad</li> <li>• <b>RY:</b> 0,0000 rad</li> <li>• <b>RZ:</b> 0,0000 rad</li> </ul>
Oś wkręcania/wykręcania śrub równoległa do ujemnego kierunku współrzędnej Z kołnierza 6 narzędzia robota		<ul style="list-style-type: none"> <li>• <b>RX:</b> 3,1416 rad</li> <li>• <b>RY:</b> 0,0000 rad</li> <li>• <b>RZ:</b> 0,0000 rad</li> </ul>

## 22.12. Bezpieczeństwo

Opis

Patrz rozdział: [19 Konfiguracja bezpieczeństwa oprogramowania na stronie 167.](#)

## 22.13. Funkcje

Opis

**Funkcja** reprezentuje obiekt zdefiniowany przez sześciowymiarową postawę (pozycję i orientację) względem podstawy robota. Funkcję można nazwać, aby ułatwić jej rozpoznanie w przyszłości.

Niektóre elementy składowe programu robota obejmują ruchy, które muszą zostać wykonane względem określonych obiektów, innych niż podstawa ramienia robota. Obiektami tymi mogą być stoły, inne maszyny, obsługiwane elementy, systemy wizyjne, półfabrykaty lub granice, które zazwyczaj występują w otoczeniu ramienia robota.

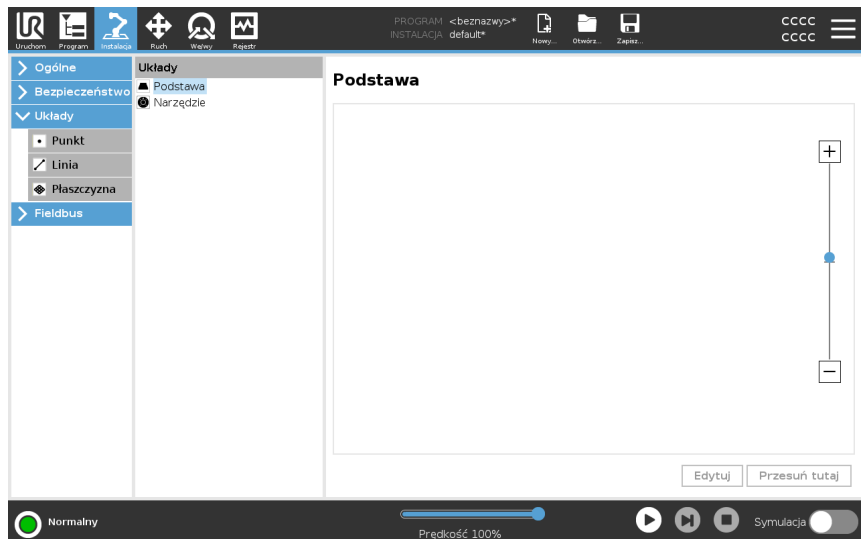

Robot ma dwie wstępnie zdefiniowane funkcje, wymienione poniżej, z postawami zdefiniowanymi przez konfigurację samego ramienia robota:

- Funkcja Podstawa jest usytuowana w punkcie początkowym pośrodku podstawy robota.
- Funkcja Narzędzie jest usytuowana w punkcie początkowym pośrodku bieżącego punktu TCP.

### Funkcja bazowa

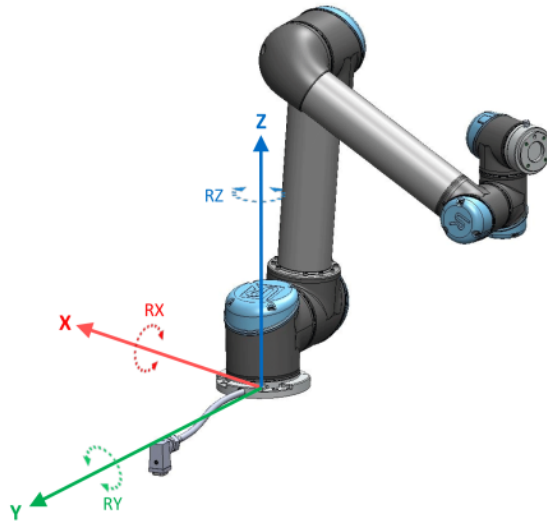

### Funkcja narzędzia

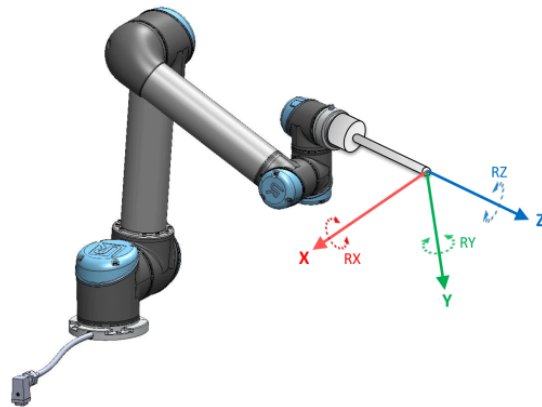

## Szczegóły

Funkcja Punkt, funkcja Linia i/lub funkcja Płaszczyzna służą do definiowania postawy funkcji.

Położenie funkcji jest określone za pomocą metody wykorzystującej bieżącą postawę TCP w obszarze roboczym. Dzięki temu można uczyć robota lokalizacji funkcji za pomocą np. trybu ruchu swobodnego lub przesuwając ramię robota impulsowo do żądanej postawy.

Wybór funkcji zależy od typu używanego obiektu i wymagań dotyczących dokładności. Gdy to możliwe, należy korzystać z funkcji Linia i Płaszczyzna, ponieważ są one oparte na większej liczbie punktów wejściowych. Więcej punktów wejściowych oznacza większą dokładność.

Aby na przykład dokładnie określić kierunek ruchu przenośnika liniowego, należy zdefiniować dwa punkty funkcji Linia przy zachowaniu jak największych możliwych odstępów fizycznych. Do określenia kierunku ruchu przenośnika liniowego można również użyć funkcji Punkt, jednak użytkownik musi skierować punkt TCP w kierunku ruchu przenośnika.

Wykorzystanie większej liczby punktów do zdefiniowania postawy stołu oznacza, że orientacja jest oparta o pozycje, a nie o orientację pojedynczego punktu TCP.

Precyzyjne skonfigurowanie orientacji pojedynczego punktu TCP jest trudniejsze.

Więcej informacji na temat dodawania funkcji zawierają sekcje: ([Dodawanie punktu on the facing page](#)) i ([Funkcja płaszczyznowa na stronie 340](#)).

## Korzystanie z funkcji

Aby powiązać ruchy robota (np. poleceń **RuchJ**, **RuchL** i **RuchP**) z funkcją, można odwołać się do funkcji zdefiniowanej w instalacji w programie robota (patrz sekcja ). Dzięki temu można w łatwy sposób dostosować program robota, na przykład gdy jest wiele stanowisk robota lub obiekt porusza się podczas wykonywania programu, lub stale porusza się w obrębie sceny. Dostosowanie funkcji obiektu koryguje wszystkie ruchy programu względem tego obiektu.

Dodatkowe przykłady zawierają sekcje: ([Przykład: ręczna aktualizacja funkcji w celu dostosowania programu na stronie 342](#)) i ([Przykład: dynamiczna aktualizacja postawy funkcji na stronie 343](#)). Po wybraniu funkcji jako układu odniesienia przyciski Porusz narzędzie odpowiedzialne za translację i rotację działają w wybranym obszarze funkcji (patrz [23 Karta Ruch na stronie 356](#)) i ([Aby użyć strzałek Porusz narzędzie na stronie 356](#)), odczytując współrzędne punktu TCP. Przykładowo, jeśli jako funkcję wybrano stół, który został również wybrany jako wartość referencyjna na karcie Ruch, przyciski strzałek translacji (np. góra/dół, lewo/prawo, przód/tył) przesuwają robota w odpowiednim kierunku względem stołu. Ponadto współrzędne punktu TCP będą mieściły się w ramie stołu.

- W drzewie funkcji można zmienić nazwę punktu, linii lub płaszczyzny, dotykając przycisku ołówka.
- W drzewie funkcji można usunąć punkt, linię lub płaszczyznę, dotykając przycisku Usuń.

## Używanie funkcji Przesuń tutaj

Dotknąć przycisku **Przesuń tutaj**, aby przesunąć ramię robota w stronę wybranej funkcji. Pod koniec tego ruchu układy współrzędnych elementu oraz punktu centralnego narzędzia (TCP) będą się pokrywać.

Przycisk **Przenieś tutaj** jest wyłączony, jeśli ramię robota nie może osiągnąć funkcji.

## Funkcja Punkt

Funkcja punktowa określa granicę bezpieczeństwa lub globalną konfigurację pozycji początkowej ramienia robota. Postawa funkcji punktowej jest zdefiniowana jako pozycja i orientacja punktu TCP.

## Dodawanie punktu

1. Na karcie Instalacja wybrać opcję **Funkcje**.
2. W obszarze Funkcje wybrać opcję **Punkt**.

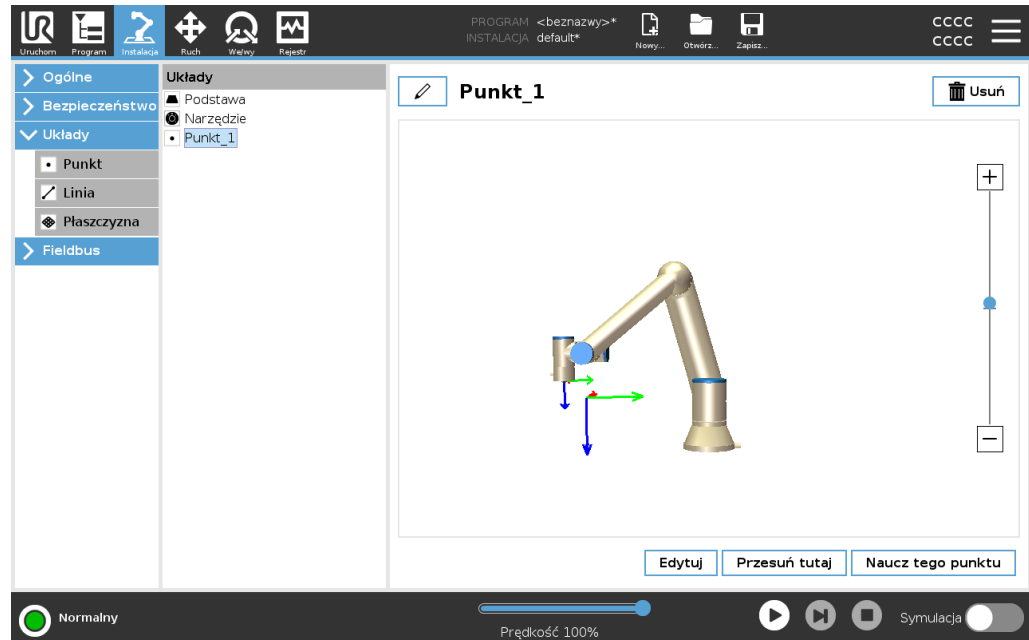

## Funkcja Linia

Funkcja liniowa określa linie, po których musi podążać robot. (Np.: podczas używania funkcji śledzenia przenośnika). Linia  $l$  jest definiowana jako oś pomiędzy dwoma funkcjami punktu,  $p1$  i  $p2$ , co przedstawia rysunek 22.13.

**Dodawanie linii**

1. Na karcie Instalacja wybrać opcję **Funkcje**.
2. W obszarze Funkcje wybrać opcję **Linia**.

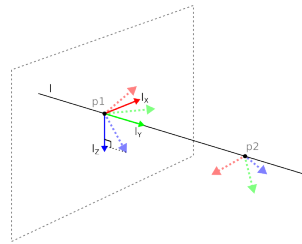
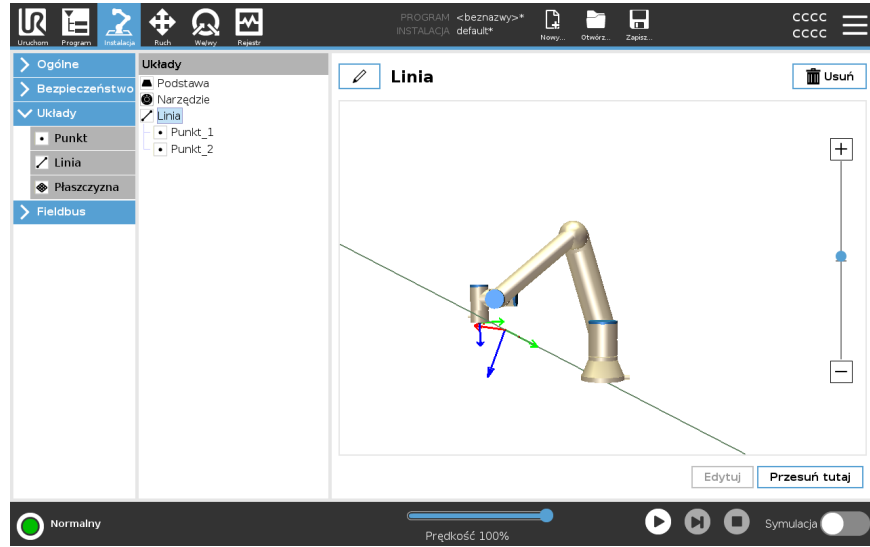

Tutaj widać, że oś skierowana od pierwszego do drugiego punktu stanowi oś y układu współrzędnych linii. Oś z jest definiowana przez rzutowanie osi z punktu  $p1$  na płaszczyznę prostopadłą do linii. Pozycja układu współrzędnych linii jest taka sama jak pozycja punktu  $p1$ .

**Funkcja płaszczyznowa**

Funkcję płaszczyznową należy wybrać, gdy potrzebna jest rama o wysokiej precyzji, np. podczas pracy z systemem wizyjnym lub w przypadku ruchu względem stołu.

**Dodawanie płaszczyzny**

1. Na karcie Instalacja wybrać opcję **Funkcje**.
2. W obszarze Funkcje wybrać opcję **Płaszczyzna**.

## Uczenie płaszczyzny

Po naciśnięciu przycisku płaszczyzny w celu utworzenia nowej płaszczyzny na ekranie zostaje wyświetlany kreator pomagający ją utworzyć.

1. Wybrać punkt charakterystyczny
2. Przesunąć robota, aby zdefiniować kierunek dodatniej osi x na płaszczyźnie
3. Przesunąć robota, aby zdefiniować kierunek dodatniej osi y na płaszczyźnie

Płaszczyzna jest definiowana za pomocą reguły prawej dłoni w taki sposób, że oś z jest iloczynem wektorowym osi x oraz osi y, jak pokazano poniżej.

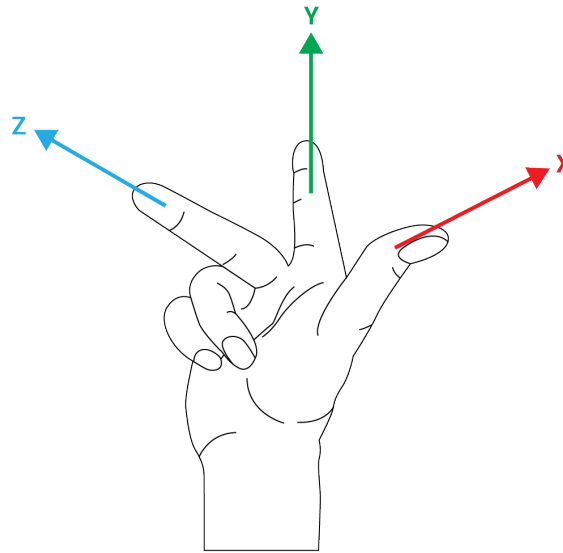

### INFORMACJA

Można wykonać ponowne uczenie płaszczyzny w kierunku przeciwnym do osi x, jeśli płaszczyzna ta ma mieć normalny kierunek w przeciwną stronę.

Zmodyfikować istniejącą płaszczyznę, wybierając płaszczyznę i naciskając przycisk Modyfikuj płaszczyznę. Następnie użyć tego samego kreatora, co w przypadku uczenia nowej płaszczyzny.

**Przykład: ręczna aktualizacja funkcji w celu dostosowania programu**

Uwzględnij zastosowanie funkcji, gdy wiele części programu robota jest względnych do stołu. Poniższy rysunek przedstawia ruch przez punkty orientacyjne od wp1 do wp4.

```
Robot Program
MoveJ
  S1
MoveL # Feature: P1_var
  wp1
  wp2
  wp3
  wp4
```

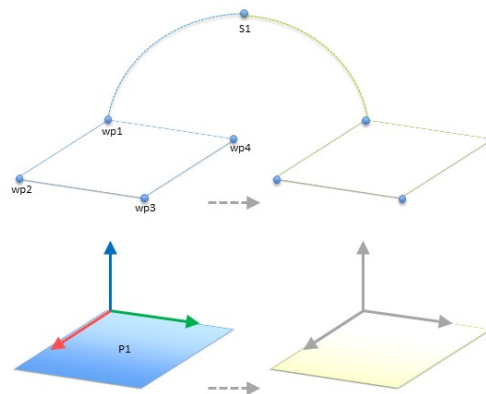

12.1: Prosty program z czterema punktami trasy względem płaszczyzny cech aktualizowany ręcznie poprzez zmianę cechy

12.2:

Zastosowanie wymaga, aby ponownie użyć programu w wielu instalacjach robota, gdzie pozycja stołu może różnić się w nieznacznym stopniu. Ruch względem stołu jest taki sam. W razie zdefiniowania pozycji stołu jako funkcji *P1* w instalacji, program z poleceniem *RuchL* skonfigurowanym względem płaszczyzny można z łatwością zastosować na dodatkowych robotach, po prostu aktualizując instalację za pomocą rzeczywistej pozycji stołu.

Koncepcja ma zastosowanie do wielu funkcji aplikacji. Dzięki temu można ustalić elastyczny program, który służy do rozwiązania tego samego zadania na wielu robotach, nawet jeśli np. inne miejsca w przestrzeni roboczej będą różnić się w poszczególnych instalacjach.

**Przykład:**  
dynamiczna  
aktualizacja  
postawy funkcji

Rozważmy podobne zastosowanie, w którym robot musi wykonać ruch zgodnie z określonym wzorcem nad stołem, aby wykonać określone zadanie.

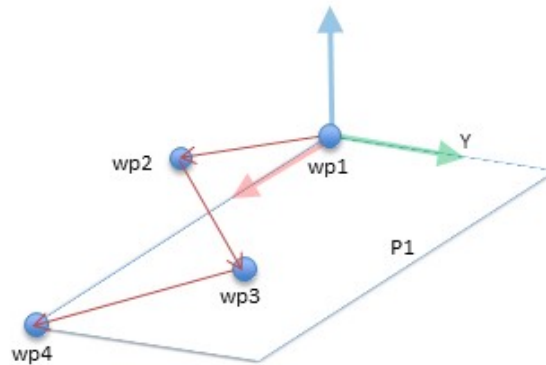

Polecenie *MoveL* z czterema punktami trasy względem obiektu płaskiego

Robot Program

```

MoveJ
  wp1
y = 0.01
o = p[0,y,0,0,0,0]
P1_var = pose_trans(P1_var, o)
MoveL # Feature: P1_var
  wp1
  wp2
  wp3
  wp4
  
```

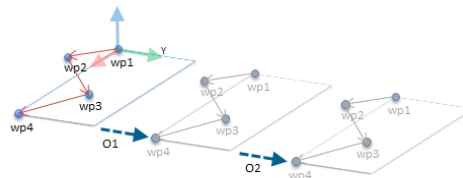

12.3: Zastosowanie offsetu do elementu płaszczyzny

12.4:

Robot Program

```

MoveJ
  S1
if (digital_input[0]) then
  P1_var = P1
else
  P1_var = P2
MoveL # Feature: P1_var
  wp1
  wp2
  wp3
  wp4
  
```

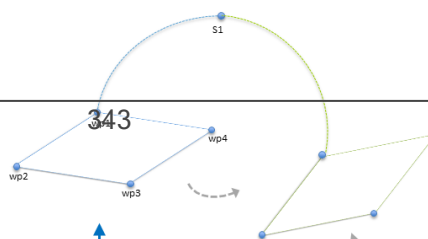

## 22.13.1. Edycja funkcji

### Opis

Edycja funkcji jest alternatywnym sposobem dodawania funkcji do instalacji i/lub edycji istniejących funkcji.

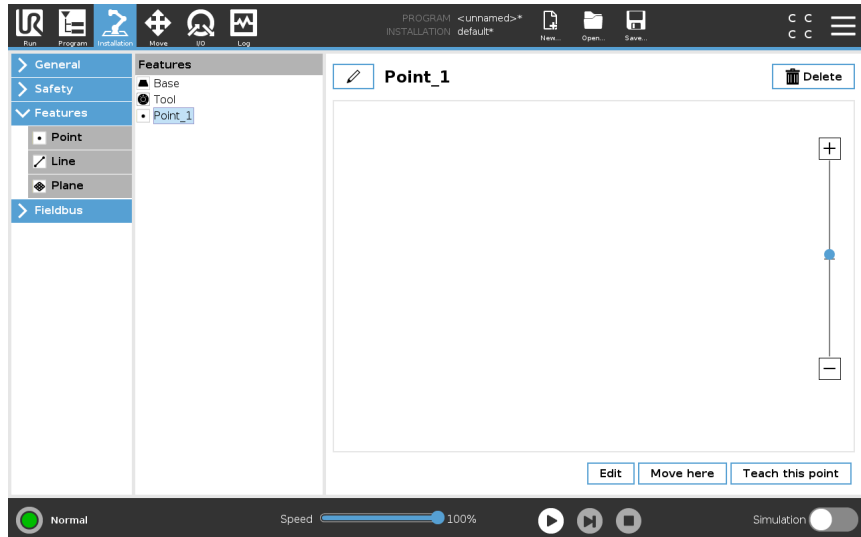

Edycja umożliwia umieszczanie i przenoszenie funkcji bez przesuwania ramienia robota, dzięki czemu funkcję można umieścić poza zasięgiem ramienia robota.

### Edycja punktu

Można edytować zdefiniowany punkt lub niezdefiniowany punkt. Edycja niezdefiniowanego punktu skutkuje jego zdefiniowaniem.

1. Na karcie Instalacja dotknąć opcji **Funkcje**.
2. W obszarze Funkcje dotknąć opcji **Punkt**, aby dodać punkt do drzewa programu.
3. Dotknąć przycisku **Edytuj**, aby przejść do ekranu edycji i dokonać zmian położenia i obrotu punktu

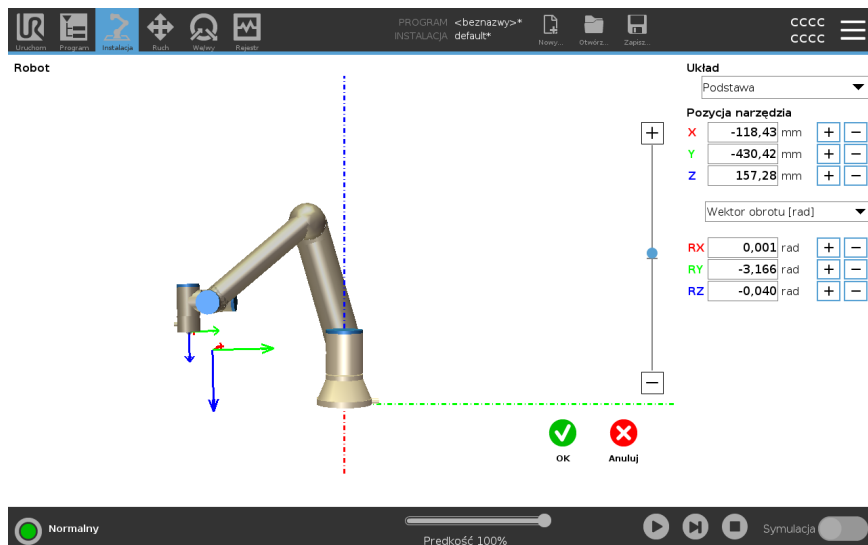

**Edycja linii**

Linia jest wyświetlana jako dwa punkty w drzewie programu. Należy zdefiniować każdy z punktów.

1. Na karcie Instalacja dotknąć opcji **Funkcje**.
2. W obszarze Funkcja wybrać opcję **Linia**, aby dodać linię do drzewa programu.
3. Linia składa się z dwóch punktów:
  - Należy dotknąć jednego punktu, aby edytować jego współrzędne, a następnie dotknąć drugiego punktu linii, aby edytować współrzędne tego punktu.

**Edycja płaszczyzny**

1. Na karcie Instalacja dotknąć opcji **Funkcje**.
2. W obszarze Funkcja wybrać opcję **Płaszczyzna**, aby dodać płaszczyznę do drzewa programu.
3. Dotknąć przycisku **Edytuj**, aby przejść do ekranu edycji i dokonać zmian położenia i obrotu płaszczyzny

## 22.14. Fieldbus

**Opis**

W tym miejscu można skonfigurować ustawienia przemysłowych protokołów sieci komputerowych stosowanych do sterowania rozproszonego w czasie rzeczywistym i obsługiwanych przez interfejs PolyScope: MODBUS, Ethernet/IP i PROFINET.

### 22.14.1. Konfiguracja we/wy klienta MODBUS

**Opis**

Tutaj można skonfigurować sygnały klienta (master) MODBUS. Połączenie z serwerami (lub jednostkami podrzędnymi) MODBUS o określonym adresie IP można utworzyć za pomocą sygnałów wejścia/wyjścia (rejestrów lub cyfrowych). Każdy sygnał ma unikalną nazwę, można jej więc używać w programach.

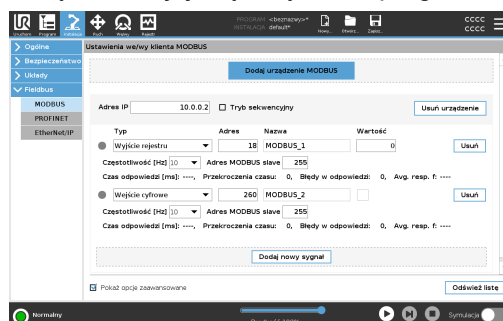



<b>Odśwież</b>	Naciśnięcie przycisku spowoduje odświeżenie wszystkich połączeń MODBUS. Odświeżanie odłącza i ponownie łączy wszystkie jednostki modbus. Wszystkie dane statystyczne zostają wyczyszczone.
<b>Dodaj urządzenie</b>	Naciśnięcie przycisku spowoduje dodanie nowego urządzenia MODBUS.
<b>Usuń urządzenie</b>	Naciśnięcie przycisku spowoduje usunięcie urządzenia MODBUS i wszystkich jego sygnałów.
<b>Ustaw IP urządzenia</b>	Tutaj pokazany jest adres IP urządzenia MODBUS. Naciśnij przycisk, aby go zmienić.
<b>Tryb sekwencyjny</b>	<i>Dostępne tylko wtedy, gdy wybrano opcję Pokaż opcje zaawansowane. Zaznaczenie tego pola wyboru powoduje, że klient Modbus czeka na odpowiedź przed wysłaniem następnego żądania. Tryb ten jest wymagany przez niektóre jednostki fieldbus. Uruchomienie tej opcji może pomóc, jeśli mamy do czynienia z wieloma sygnałami i wzrostem częstotliwości wysyłania zapytań, co skutkuje rozłączeniem sygnałów. Rzeczywista częstotliwość zapytań może być niższa niż żądana, jeśli wiele sygnałów jest zdefiniowanych w trybie sekwencyjnym. Rzeczywista częstotliwość sygnału jest widoczna w obszarze danych statystycznych sygnałów. Wskaźnik sygnału świeci na żółto, jeśli rzeczywista częstotliwość sygnału jest niższa niż połowa wartości wybranej z listy rozwijanej <b>Częstotliwość</b>.</i>
<b>Dodaj sygnał</b>	Naciśnięcie przycisku spowoduje dodanie sygnału do odpowiedniego urządzenia MODBUS.
<b>Usuń sygnał</b>	Naciśnięcie przycisku spowoduje usunięcie sygnału z odpowiedniego urządzenia MODBUS.

**Ustaw typ sygnalu**

Przy pomocy tego menu rozwijanego można wybrać typ sygnalu. Dostępne typy to:

<i>Wejście cyfrowe</i>	Wejście cyfrowe (cewka) to jednobitowa wielkość odczytywana z urządzenia MODBUS z cewki podanej w polu adresowym sygnalu. Wykorzystywany jest kod funkcji 0x02 (Odczytaj wejścia dyskretne).
<i>Wyjście cyfrowe</i>	Wyjście cyfrowe (cewka) to wielkość jednobitowa, którą można ustawić w poziomie wysokim lub niskim. Do momentu, kiedy wartość tego wyjścia zostanie ustawiona przez użytkownika, jest ona odczytywana ze zdalnego urządzenia MODBUS. To oznacza, że stosowany jest kod funkcji 0x01 (Odczytaj cewki). Od chwili, ustawienia wyjścia przez program robota lub naciśnięciem przycisku <b>ustaw wartość sygnalu</b> stosowany jest kod funkcji 0x05 (Zapisz pojedynczą cewkę).
<i>Wejście rejestru</i>	Wejście rejestru to liczba 16-bitowa odczytywana z adresu podanego w polu adresu. Wykorzystywany jest kod funkcji 0x04 (Odczytaj rejestry wejścia).
<i>Wyjście rejestru</i>	Wyjście rejestru to liczba 16-bitowa, której wartość może ustawić użytkownik. Zanim wartość rejestru zostanie ustawiona, wartość ta jest odczytywana ze zdalnego urządzenia MODBUS. To oznacza, że używany jest kod funkcji 0x03 (Odczytaj rejestry tymczasowe). Gdy wyjście zostanie ustawione przez program robota lub przez określenie wartości sygnalu w polu <b>ustaw wartość sygnalu</b> do ustawienia wartości w zdalnym urządzeniu MODBUS stosowany jest kod funkcji 0x06 (Zapisz pojedynczy rejestr).

**Ustaw adres sygnalu**

To pole pokazuje adres w zdalnym serwerze MODBUS. Można wybrać inny adres przy pomocy wyświetlanej na ekranie klawiatury numerycznej. Prawidłowe adresy zależą od producenta oraz konfiguracji zdalnego urządzenia MODBUS.

**Ustaw nazwę sygnalu**

Użytkownik może przypisać sygnałowi nazwę za pomocą klawiatury ekranowej. Kiedy sygnał jest wykorzystywany w programach, używana jest ta nazwa.

**Wartość sygnalu**

Tutaj pokazana jest aktualna wartość sygnalu. Dla sygnałów rejestrów wartość ta jest wyrażona jako liczba całkowita bez znaku. Dla sygnałów wyjścia pożądana wartość sygnalu może zostać ustawiona przy pomocy przycisku. Również dla wyjścia rejestru wartość do zapisania do urządzenia musi zostać podana jako liczba całkowita bez znaku.

**Stan połączenia sygnału**

Ikona ta pokazuje, czy sygnał można prawidłowo odczytać lub zapisać (zielona), czy też odpowiedź od urządzenia jest nieoczekiwana lub nie można się z nim połączyć (szara). W przypadku odebrania odpowiedzi z wyjątkiem MODBUS wyświetlany jest kod odpowiedzi. Odpowiedzi z wyjątkami MODBUS-TCP są następujące:

<i>E1</i>	NIEPRAWIDŁOWA FUNKCJA (0x01) Kod funkcji odebrany w zapytaniu nie określa dopuszczalnego działania serwera (lub urządzenia podrzędnego).
<i>E2</i>	NIEPRAWIDŁOWY ADRES DANYCH (0x02) Kod funkcji odebrany w zapytaniu nie określa dopuszczalnego działania serwera (lub urządzenia podrzędnego). Należy sprawdzić, czy wprowadzony adres sygnału odpowiada konfiguracji zdalnego serwera MODBUS.
<i>E3</i>	NIEPRAWIDŁOWA WARTOŚĆ DANYCH (0x03) Wartość zawarta w polu danych zapytania nie jest wartością dopuszczalną dla serwera (lub urządzenia podrzędnego). Należy sprawdzić, czy wprowadzona wartość sygnału jest prawidłowa dla określonego adresu w zdalnym serwerze MODBUS.
<i>E4</i>	AWARIA URZĄDZENIA PODRZĘDNEGO (0x04) Podczas próby wykonania żądanej czynności przez serwer (lub urządzenie podrzędne) wystąpił nieodwracalny błąd.
<i>E5</i>	POTWIERDZENIE (0x05) Specjalistyczne zastosowanie w połączeniu z poleceniami programistycznymi, wysyłane do zdalnego urządzenia MODBUS.
<i>E6</i>	URZĄDZENIE PODRZĘDNE ZAJĘTE (0x06) Specjalistyczne zastosowanie w połączeniu z poleceniami programistycznymi, wysyłane do zdalnego urządzenia MODBUS. Urządzenie podrzędne (serwer) nie może teraz odpowiedzieć.

**Pokaż opcje zaawansowane**

To pole wyboru pokazuje/ukrywa opcje zaawansowane dla każdego z sygnałów.

**Opcje  
zaawansowane**

<i>Częstotliwość aktualizacji</i>	Przy pomocy tego menu można zmienić częstotliwość aktualizacji sygnału. Oznacza to częstotliwość, z jaką wysyłane są do zdalnego urządzenia MODBUS żądania odczytu lub zapisu wartości sygnału. Jeśli częstotliwość jest ustawiona na poziomie 0, polecenia modbus są uruchamiane na żądanie przy pomocy funkcji skryptu <i>statusu_otrzymania_sygnału_modbus</i> , <i>rejestrów_ustawień_wyjściowych_modbus</i> oraz <i>sygnału_ustawień_wyjściowych_modbus</i> .
<i>Adres podrzędny</i>	W tym polu tekstowym można ustawić określony adres podrzędny dla żądań odpowiadających określonemu sygnałowi. Wartość musi się mieścić w zakresie od 0 do 255, przy czym standardową wartością jest 255. W przypadku zmiany tej wartości zaleca się sprawdzenie w podręczniku zdalnego urządzenia MODBUS, czy jego działanie ze zmienionym adresem podrzędnym będzie nadal prawidłowe.
<i>Liczba ponownych połączeń</i>	Liczba przypadków, kiedy TCP było odłączone i ponownie połączone.
<i>Status połączenia</i>	Status połączenia TCP.
<i>Czas odpowiedzi [ms]</i>	Czas między wysłaniem polecenia modbus a jego otrzymaniem - parametr uaktualniany tylko, jeśli komunikacja jest aktywna.
<i>Błędy pakietów modbus</i>	Liczba otrzymanych pakietów zawierających błędy (np. niewłaściwa długość, brakujące dane, błąd gniazda TCP).
<i>Przekroczenia czasu</i>	Liczba żądań protokołu modbus bez odpowiedzi.
<i>Błędy w odpowiedzi</i>	Liczba pakietów, których nie udało się wysłać ze względu na błędny status wtyczki.
<i>Rzeczywista częst.</i>	Aktualizacja statusu; średnia częstotliwość sygnału klienta (mastera). Wartość jest wyliczana ponownie za każdym razem, kiedy sygnał otrzyma odpowiedź z serwera (lub urządzenia podrzędnego).

Liczenie wykonywane jest do liczby 65 535, następnie znów się zeruje.

## 22.14.2. EtherNet/IP

**Opis**

EtherNet/IP jest protokołem sieciowym, który umożliwia połączenie robota do przemysłowego urządzenia skanującego w sieci EtherNet/IP. Jeśli połączenie jest włączone, można wybrać działanie, które nastąpi, gdy program utraci połączenie z urządzeniem skanującym w sieci EtherNet/IP. Dostępne są następujące opcje:

<i>Brak</i>	Interfejs PolyScope ignoruje utratę połączenia EtherNet/IP i wykonywanie programu jest kontynuowane.
<i>Przerwa</i>	PolyScope wstrzymuje bieżący program. Program zostaje wznowiony od miejsca, w którym został zatrzymany.
<i>Zatrzymaj</i>	PolyScope zatrzymuje bieżący program.

## 22.14.3. PROFINET

**Opis**

PROFINET to protokół sieciowy, który włącza lub wyłącza połączenie robota do przemysłowego sterownika we/wy PROFINET. Jeśli połączenie jest włączone, można wybrać działanie, które nastąpi, gdy program utraci połączenie ze sterownikiem we/wy w sieci PROFINET. Dostępne są następujące opcje:

<i>Brak</i>	Interfejs PolyScope ignoruje utratę połączenia PROFINET i wykonywanie programu jest kontynuowane.
<i>Przerwa</i>	PolyScope wstrzymuje bieżący program. Program zostaje wznowiony od miejsca, w którym został zatrzymany.
<i>Zatrzymaj</i>	PolyScope zatrzymuje bieżący program.

Jeśli narzędzie projektowania sieci PROFINET (np. portal TIA) wyśle sygnał DCP Flash do urządzenia PROFINET lub PROFIsafe robota, w interfejsie PolyScope zostanie wyświetlone okno wyskakujące.

## 22.14.4. PROFIsafe

## Opis

Protokół sieciowy PROFI-safe (zaimplementowany w wersji 2.6.1) umożliwia komunikację robota ze sterownikiem PLC bezpieczeństwa zgodnie z wymogami normy ISO 13849, kat. 3 PLd. Robot przesyła informacje o stanie bezpieczeństwa do sterownika PLC bezpieczeństwa, a następnie odbiera informacje w celu uruchamiania funkcji związanych z bezpieczeństwem, takich jak zatrzymanie awaryjne lub przejście w tryb ograniczony.

Interfejs PROFI-safe stanowi bezpieczną, sieciową alternatywę dla podłączania wielu przewodów do styków we/wy bezpieczeństwa w skrzynce sterowniczej robota.

Protokół PROFI-safe jest dostępny tylko dla robotów mających włączającą go licencję, którą można uzyskać, kontaktując się z lokalnym przedstawicielem handlowym. Po uzyskaniu licencji można ją pobrać w portalu [myUR](#).

Informacje dotyczące rejestracji robota i aktywacji licencji – patrz [Rejestracja robota i plik licencji na stronie 381](#).

**Opcje zaawansowane** Komunikat sterujący odebrany od sterownika PLC bezpieczeństwa zawiera informacje przedstawione w poniższej tabeli.

Sygnal	Description
Zatrzymanie awaryjne przez system	Zapewnia systemowe zatrzymanie awaryjne.
Zatrzymanie przez zabezpieczenie	Zapewnia zatrzymanie przez zabezpieczenie.
Kasowanie zatrzymania przez zabezpieczenie	Jeśli wcześniej skasowane zostały wejścia zatrzymania przez zabezpieczenie, kasuje stan zatrzymania przez zabezpieczenie (przy przejściu z niskiego do wysokiego stanu sygnału w trybie automatycznym).
Zatrzymanie przez zabezpieczenie w trybie automatycznym	Jeśli robot pracuje w trybie automatycznym, zapewnia zatrzymanie przez zabezpieczenie. Zatrzymanie przez zabezpieczenie w trybie automatycznym powinno być używane tylko wtedy, gdy skonfigurowane jest 3-pozycyjne urządzenie zezwalające (3PE). Jeśli nie jest skonfigurowane żadne urządzenie 3PE, zatrzymanie przez zabezpieczenie w trybie automatycznym działa jak zwykły sygnał wejściowy zatrzymania przez zabezpieczenie.
Kasowanie zatrzymania przez zabezpieczenie w trybie automatycznym	Jeśli wcześniej zostały skasowane wejścia zatrzymania przez zabezpieczenie w trybie automatycznym, kasuje stan zatrzymania przez zabezpieczenie w trybie automatycznym (przy przejściu z niskiego do wysokiego stanu sygnału w trybie automatycznym).
Tryb ograniczony	Uaktywnia limity bezpieczeństwa trybu ograniczonego.
Tryb pracy	Uaktywnia ręczny albo automatyczny tryb pracy. Jeśli konfiguracja bezpieczeństwa „Wybór trybu pracy za pomocą protokołu PROFIsafe” jest wyłączona, wówczas pole to jest pomijane w komunikacie sterującym PROFIsafe.

**Opcje  
zaawansowane**

Komunikat o stanie wysłany od sterownika PLC bezpieczeństwa zawiera informacje przedstawione w poniższej tabeli.

Sygnal	Description
Zatrzymanie, kat. 0	Robot wykonuje lub wykonał zatrzymanie bezpieczeństwa kategorii 0; twarde zatrzymanie poprzez natychmiastowe odłączenie zasilania ramienia i silników.
Zatrzymanie, kat. 1	Robot wykonuje lub wykonał zatrzymanie bezpieczeństwa kategorii 1; kontrolowane zatrzymanie, po którym silniki pozostają w stanie wyłączenia zasilania z włączonymi hamulcami.
Zatrzymanie, kat. 2	Robot wykonuje lub wykonał zatrzymanie bezpieczeństwa kategorii 2; kontrolowane zatrzymanie, po którym silniki pozostają w stanie włączenia zasilania.
Naruszenie	Robot został zatrzymany, ponieważ system bezpieczeństwa nie spełnił aktualnie zdefiniowanych limitów bezpieczeństwa.
Błąd	Robot został zatrzymany z powodu nieoczekiwanego, wyjątkowego błędu w systemie bezpieczeństwa.
Zatrzymanie awaryjne przez system	Robot został zatrzymany z powodu jednego z poniższych warunków: <ul style="list-style-type: none"> <li>• Sterownik PLC podłączony za pomocą protokołu PROFI-safe zapewnił zatrzymanie awaryjne na poziomie systemu.</li> <li>• Moduł IMMI podłączony do skrzynki sterowniczej zapewnił zatrzymanie awaryjne na poziomie systemu.</li> <li>• Jednostka podłączona do konfigurowalnego wejścia bezpieczeństwa systemowego zatrzymania awaryjnego w skrzynce sterowniczej zapewniła zatrzymanie awaryjne na poziomie systemu..</li> </ul>
Zatrzymanie awaryjne przez robota	Robot został zatrzymany z powodu jednego z poniższych warunków: <ul style="list-style-type: none"> <li>• Naciśnięty został przycisk zatrzymania awaryjnego na sterowniku uczenia.</li> <li>• Naciśnięty został przycisk zatrzymania awaryjnego podłączony do niekonfigurowalnego wejścia bezpieczeństwa zatrzymania awaryjnego robota w skrzynce sterowniczej.</li> </ul>
Zatrzymanie przez zabezpieczenie	Robot został zatrzymany z powodu jednego z poniższych warunków: <ul style="list-style-type: none"> <li>• Sterownik PLC podłączony za pomocą protokołu PROFI-safe wymusza zatrzymanie przez zabezpieczenie.</li> <li>• Jednostka podłączona do niekonfigurowalnego wejścia zatrzymania przez zabezpieczenie w skrzynce sterowniczej zapewniła zatrzymanie przez zabezpieczenie.</li> <li>• Jednostka podłączona do konfigurowalnego wejścia bezpieczeństwa zatrzymania przez zabezpieczenie w skrzynce sterowniczej zapewniła zatrzymanie przez zabezpieczenie.</li> </ul>

Sygnal ten zgodny jest z semantyką resetowania zabezpieczenia. Do resetowania tego sygnału należy wykorzystać skonfigurowaną funkcję resetowania

**Opcje  
zaawansowane**

Sygnal	Description
Zatrzymanie przez zabezpieczenie w trybie automatycznym	<p>Robot został zatrzymany, ponieważ pracuje w trybie automatycznym i z powodu jednego z następujących warunków:</p> <ul style="list-style-type: none"> <li>• Sterownik PLC podłączony za pomocą protokołu PROFI-safe zapewnił zatrzymanie przez zabezpieczenie w trybie automatycznym.</li> <li>• Jednostka podłączona do konfigurowalnego wejścia bezpieczeństwa zatrzymania przez zabezpieczenie w trybie automatycznym w skrzynce sterowniczej zapewniła zatrzymanie przez zabezpieczenie w trybie automatycznym.</li> </ul> <p>Sygnal ten zgodny jest z semantyką resetowania zabezpieczenia. Do resetowania tego sygnału należy wykorzystać skonfigurowaną funkcję resetowania zatrzymania przez zabezpieczenie. Protokół PROFI-safe implikuje użycie funkcji resetowania zabezpieczeń.</p>
Zatrzymanie przez 3PE	<p>Robot został zatrzymany, ponieważ pracuje w trybie ręcznym i z powodu jednego z następujących warunków:</p> <ul style="list-style-type: none"> <li>• Używasz sterownika uczenia z 3PE i żaden z przycisków nie jest ustawiony w pozycji środkowej.</li> <li>• 3-pozycyjne urządzenie zezwalające podłączone do konfigurowalnego wejścia bezpieczeństwa skrzynki sterowniczej zapewniło zatrzymanie przez 3PE..</li> </ul>
Tryb pracy	Wskazanie bieżącego trybu pracy robota. Może to być tryb: Wyłączony (0), Automatyczny (1) lub Ręczny (2).
Tryb ograniczony	Aktualnie aktywne są ograniczenia bezpieczeństwa w trybie ograniczonym.
Aktywny zestaw limitów	Aktywny zestaw limitów bezpieczeństwa. Możliwe zestawy: Normalny (0), Ograniczony (1) lub Przywracanie (2).
Robot się rusza	Robot porusza się. Jeśli którykolwiek przegub porusza się z prędkością 0,02 rad/s lub większą, robot jest uważany za będący w ruchu.
Bezpieczna pozycja początkowa	Robot jest w stanie spoczynku (nie porusza się) i znajduje się w pozycji określonej jako Bezpieczna pozycja początkowa.

## Konfigurowanie protokołu PROFIsafe

Konfigurowanie PROFIsafe jest powiązane z programowaniem sterownika PLC bezpieczeństwa, ale wymaga minimalnej konfiguracji robota.

1. Robota należy podłączyć do sieci zaufanej, która ma dostęp do sterownika PLC zgodnego z wymogami bezpieczeństwa.
2. W interfejsie PolyScope, w obszarze Nagłówków dotknąć pozycji **Instalacja**.
3. Dotknąć pozycji **Bezpieczeństwo**, zaznaczyć opcję **PROFIsafe** i wykonać wymaganą konfigurację.

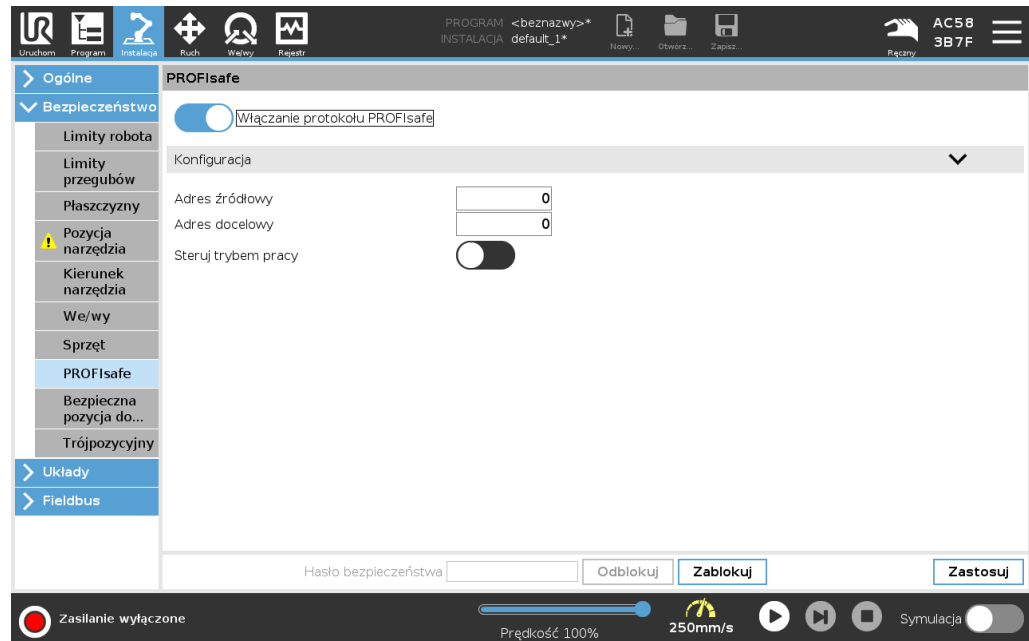

## Włączanie protokołu PROFIsafe

1. Wprowadzić hasło bezpieczeństwa robota i dotknąć przycisku **Odblokuj**.
2. Użyj przycisku, aby włączyć PROFIsafe.
3. W odpowiednich polach wprowadzić adres źródłowy i adres docelowy.  
Te adresy są liczbami dowolnymi wykorzystywanymi przez robota i sterownik PLC bezpieczeństwa do wzajemnej identyfikacji.
4. Jeśli protokół PROFIsafe ma sterować trybem pracy robota, można przełączyć przełącznik **Steruj trybem pracy** w położenie **WŁ**.  
Trybem pracy robota może sterować tylko jedno źródło. W związku z tym, w razie włączenia wyboru trybu pracy za pomocą protokołu PROFIsafe inne źródła wyboru trybu pracy zostają zablokowane.

Robot jest teraz skonfigurowany do komunikacji ze sterownikiem PLC zabezpieczeń. Nie można zwolnić hamulców robota, jeśli sterownik PLC nie odpowiada lub jest nieprawidłowo skonfigurowany.

# 23. Karta Ruch

**Opis**

Użyj ekranu karty Ruch, aby bezpośrednio (impulsowo) przesunąć ramię robota, przesuając/obracając narzędzie robota lub poszczególne przeguby robota.

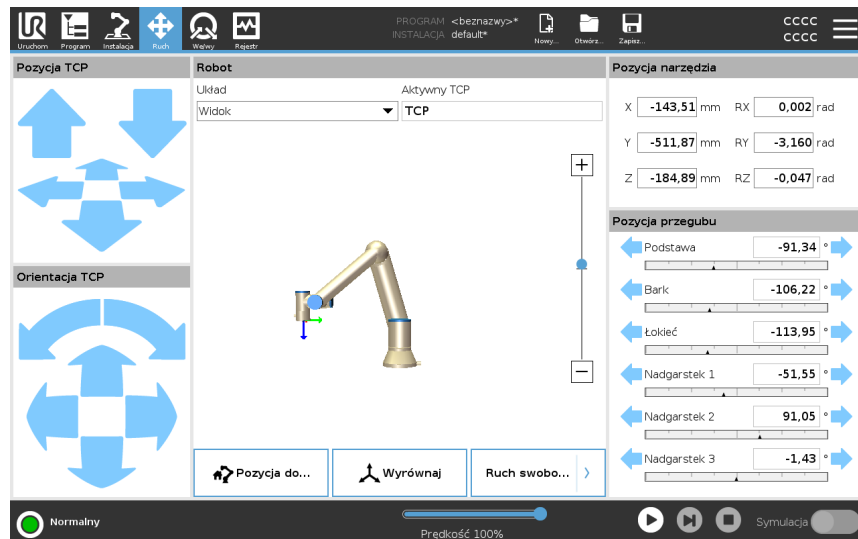

**Aby użyć strzałek Porusz narzędzie** Aby przesunąć ramię robota w określonym kierunku, należy nacisnąć i przytrzymać odpowiedni przycisk strzałki **Porusz narzędzie**.

- **Strzałki przesunięcia** (górne) służą do poruszania kołnierzem narzędzia we wskazanym kierunku.
- **Strzałki obrotu** (dolne) służą do zmiany orientacji narzędzia we wskazanym kierunku. Punktem obrotu będzie punkt centralny narzędzia (TCP), czyli punkt na końcu ramienia robota, będący punktem charakterystycznym narzędzia. Punkt centralny narzędzia (TCP) jest przedstawiany jako mała niebieska kula.

<b>Robot</b>	<p>Jeśli bieżąca pozycja punktu TCP robota zbliży się do płaszczyzny bezpieczeństwa lub wyzwania albo orientacja narzędzia robota jest w pobliżu najbliższej wartości granicznej orientacji (patrz <a href="#">Tryby płaszczyzn bezpieczeństwa na stronie 185</a>), wyświetlana jest reprezentacja 3D pobliskiej wartości limitu granicznego. Wizualizacja limitów granicznych jest wyłączona podczas wykonywania programu.</p> <p>Płaszczyzny bezpieczeństwa są wyświetlane w kolorach żółtym i czarnym ze strzałką wskazującą, po której stronie płaszczyzny można ustawić punkt TCP robota.</p> <p>Płaszczyzny wyzwania są przedstawiane w kolorach niebieskim i zielonym ze strzałką wskazującą tę stronę płaszczyzny, po której aktywne są wartości graniczne trybu <b>normalnego</b> (patrz <a href="#">19.5 Tryby bezpieczeństwa oprogramowania na stronie 173</a>).</p> <p>Limit graniczny orientacji narzędzia jest wizualizowany przez sferyczny stożek oraz wektor określający bieżącą orientację narzędzia robota. Wnętrze stożka odpowiada polu dopuszczalnemu dla orientacji narzędzia (wektora). Gdy punkt TCP robota nie znajduje się już w pobliżu limitu, reprezentacja 3D znika. Jeśli punkt TCP narusza lub jest bardzo blisko granicy limitu, wizualizacja tego limitu zmienia kolor na czerwony.</p>
<b>Funkcja</b>	<p>W obszarze <b>Funkcja</b> można zdefiniować sposób sterowania ramieniem robota w odniesieniu do funkcji <b>Widok</b>, <b>Podstawa</b> lub <b>Narzędzie</b>. Aby uzyskać najlepsze poczucie kontroli nad ramieniem robota, można wybrać funkcję <b>Widok</b> i za pomocą <b>strzałek obrotu</b> zmienić kąt wyświetlania obrazu 3D w taki sposób, aby dopasować go do swojego punktu widzenia rzeczywistego ramienia robota.</p>
<b>Aktywny TCP</b>	<p>W polu <b>Robot</b>, w obszarze <b>Aktywny TCP</b> wyświetlana jest nazwa aktualnie aktywnego punktu centralnego narzędzia (TCP).</p>
<b>Pozycja domowa</b>	<p>Przycisk <b>Pozycja początkowa</b> otwiera ekran <b>Przesuń robota do pozycji</b>, na którym można przytrzymać przycisk <b>Automatycznie</b> (patrz <a href="#">Przesuń robota do na stronie 203</a>), aby przesunąć robota do pozycji wcześniej zdefiniowanej w sekcji Instalacja (patrz <a href="#">Definiowanie pozycji początkowej na stronie 331</a>). Ustawienie domyślne przycisku <b>Pozycja początkowa</b> pozwala przywrócić ramię robota do pozycji pionowej (patrz <a href="#">22.9 Pozycja domowa na stronie 331</a>).</p>
<b>Ruch swobodny</b>	<p>Przycisk ekranowy <b>Ruch swobodny</b> pozwala przeciągnąć ramię robota do żądanej pozycji/postawy.</p>
<b>Wyrównaj</b>	<p>Przycisk <b>Wyrównaj</b> pozwala wyrównać oś Z aktywnego punktu TCP względem wybranej funkcji.</p>

**Pozycja narzędzia** W polach tekstowych wyświetlane są pełne wartości współrzędnych tego punktu TCP względem wybranej funkcji. Można skonfigurować kilka nazwanych punktów TCP (patrz ). Można również dotknąć przycisku **Edytuj postawę**, aby uzyskać dostęp do ekranu **Edytor postawy**.

**Pozycja przegubu** Pole **Pozycja przegubu** służy do bezpośredniego sterowania poszczególnymi przegubami. Każdy przegub porusza się w domyślnym zakresie limitu przegubów od  $-360^\circ$  do  $+360^\circ$ , wskazywanym na poziomym pasku. Po osiągnięciu limitu nie można przesunąć przegubu dalej. Przeguby można skonfigurować w zakresie pozycji różniącym się od zakresu domyślnego (patrz [19.6.2 Limity przegubów na stronie 177](#)). Nowy zakres jest wskazywany za pomocą czerwonej strefy na pasku poziomym.

**Używanie trybu ruchu swobodnego na karcie Ruch** Przycisk **Ruch swobodny** może być używany w aplikacjach tylko wtedy, gdy pozwala na to ocena ryzyka.



#### OSTRZEŻENIE

Nieprawidłowa konfiguracja ustawienia mocowania może spowodować niepożądany ruch ramienia robota w razie użycia przycisku **Ruch swobodny**.

- Ustawienia obciążenia oraz mocowania robota muszą być ustawione prawidłowo przed użyciem przycisku **Ruch swobodny**.
- Gdy używany jest tryb **Ruch swobodny**, cały personel powinien pozostawać poza zasięgiem ramienia robota.



#### OSTRZEŻENIE

Nieprawidłowa konfiguracja ustawień instalacji może zwiększyć ryzyko upadku ramienia robota podczas pracy w trybie **Ruch swobodny** z powodu błędów obciążenia.

- Sprawdź, czy ustawienia instalacji są prawidłowe (np. kąt zamocowania robota, masa obciążenia i przesunięcie środka ciężkości obciążenia). Pliki instalacji powinny być zapisywane i ładowane z programem.
- Pliki instalacji powinny być zapisywane i ładowane z programem.

## 23.1. Ekran edytora postawy

### Opis

Po przejściu na ekran **Edytor postawy** można dokładnie wyznaczyć docelowe położenia przegubów lub docelową postawę (pozycję i orientację) punktu TCP. Uwaga: ten ekran służy do pracy w trybie **offline** i nie umożliwia bezpośredniego sterowania ramieniem robota.

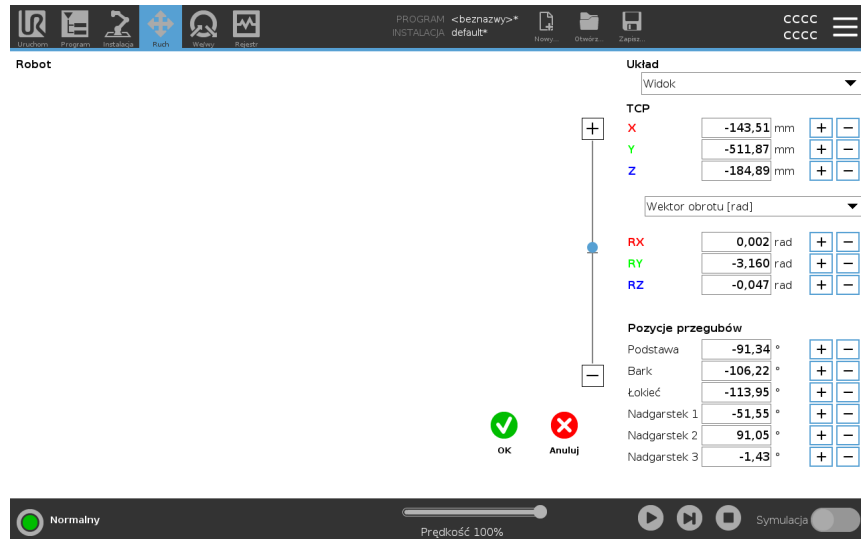

### Robot

Obraz 3D pokazuje aktualną pozycję ramienia robota. **Cień** pokazuje pozycję docelową ramienia robota, którą sterują wartości podane ekranie. Naciskaj ikony lupy, aby powiększyć/pomniejszyć lub przeciągnij palcem, aby zmienić widok.

Jeśli określona pozycja docelowa punktu TCP robota znajduje się w pobliżu płaszczyzny bezpieczeństwa lub płaszczyzny wyzwania, lub orientacja narzędzia robota znajduje się w pobliżu granicy orientacji narzędzia (patrz [Tryby płaszczyzn bezpieczeństwa na stronie 185](#)), wyświetlona zostanie trójwymiarowa reprezentacja przybliżonego limitu granicy. Płaszczyzny bezpieczeństwa są przedstawiane w kolorach żółtym i czarnym z małą strzałką reprezentującą płaszczyznę trybu normalnego, wskazującą tę stronę płaszczyzny, po której dozwolone jest pozycjonowanie punktu TCP robota. Płaszczyzny wyzwania są przedstawiane w kolorach niebieskim i zielonym z małą strzałką wskazującą tę stronę płaszczyzny, po której aktywne są wartości graniczne trybu **normalnego** (patrz [19.5 Tryby bezpieczeństwa oprogramowania na stronie 173](#)). Limit graniczny orientacji narzędzia jest wizualizowany przez sferyczny stożek oraz wektor określający bieżącą orientację narzędzia robota. Wnętrze stożka odpowiada polu dopuszczalnemu dla orientacji narzędzia (wektora). Kiedy punkt TCP robota docelowego nie jest już w pobliżu limitu, model 3D nie jest już wyświetlany. Jeśli docelowy punkt TCP narusza lub bardzo zbliża się do limitu granicznego, wizualizacja tego limitu zmienia kolor na czerwony.

## Pozycja narzędzia i funkcji

Wyświetlane są wartości aktywnych punktów TCP i współrzędnych wybranej funkcji. Współrzędne **X, Y, Z** określają pozycję narzędzia. Współrzędne **RX, RY, RZ** określają orientację. Więcej informacji na temat konfigurowania kilku nazwanych punktów TCP znajduje się w części [22.1 Konfiguracja TCP na stronie 314](#).

Menu rozwijane nad polami **RX, RY** i **RZ** pozwala wybrać typ przedstawienia orientacji:

- **Wektor obrotu** [**rad**] Orientacja jest podawana jako *wektor obrotu*. Długość osi to kąt obrotu podany w radianach, a sam wektor określa oś, dookoła której dokonuje się obrót. To ustawienie jest domyślne.
- **Wektor obrotu** [**°**] Orientacja jest podawana jako *wektor obrotu*, którego długość odpowiada kątowi obrotu w stopniach.
- Kąty obrotu, nachylenia i odchylenia **RPY** **radRoll, pitch** i **yaw (RPY)**, podane w radianach. Macierz obrotów RPY (obrót X, Y, Z) jest określona wzorem:  

$$R_{rpy}(\gamma, \beta, \alpha) = RZ(\alpha) \cdot RY(\beta) \cdot RX(\gamma)$$
- **RPY** [**°**] *Kąty obrotu, skok* i *odchylenie (RPY)*, gdzie kąty są wyrażone w stopniach.

Można wprowadzić wartości, aby edytować współrzędne. Kliknięcie przycisku **+** lub **-** z prawej strony pola pozwala na dodanie lub odjęcie pewnej wielkości do lub od wartości bieżącej. Można również nacisnąć i przytrzymać przycisk, co spowoduje bezpośrednie zwiększenie lub zmniejszenie wartości.

## Pozycje przegubów

Indywidualne pozycje przegubów są określane bezpośrednio. Każdy przegub może mieć zakres wartości granicznych od  $-360^\circ$  do  $+360^\circ$ . Pozycje przegubów można skonfigurować w następujący sposób:

- Dotknąć pozycję przegubu, aby edytować wartości.
- Dotknięcie przycisku **+** lub **-** z prawej strony pola pozwala na dodanie lub odjęcie pewnej wielkości do lub od wartości bieżącej.
- Naciśnij i przytrzymaj przycisk, aby bezpośrednio zwiększyć/zmniejszyć wartość.

## Przycisk OK

Jeśli ekran został aktywowany z ekranu **Ruch** (patrz ), dotknięcie przycisku **OK** spowoduje powrót do ekranu **Ruch**. Ramię robota przesuwa się do określonego punktu docelowego. Jeśli ostatnią wyznaczoną wartością jest współrzędna narzędzia, ramię robota przesuwa się do pozycji docelowej ruchem typu **RuchL**, jeśli natomiast ostatnią wyznaczoną wartością jest pozycja przegubu, będzie to ruch typu **RuchJ**.

## Przycisk Anuluj

Kliknięcie przycisku **Anuluj** powoduje wyjście z ekranu z odrzuceniem wszystkich zmian.

# 24. Karta we/wy

## Opis

Użyj ekranu karty We/wy, aby monitorować i ustawiać sygnały we/wy na żywo z/do skrzynki sterowniczej.

Ekran wyświetla bieżący stan wejść/wyjść, także podczas wykonywania programu. Program zatrzymuje się, jeśli cokolwiek zostanie zmienione podczas wykonywania. At program stop, all output signals retain their states. Ekran jest aktualizowany z częstotliwością 10 Hz, tak więc bardzo szybki sygnał może nie być wyświetlany prawidłowo.

Konfigurowalne sygnały we/wy można zarezerwować dla specjalnych ustawień bezpieczeństwa zdefiniowanych w sekcji konfiguracji we/wy bezpieczeństwa instalacji (patrz [19.7 We/wy bezpieczeństwa na stronie 179](#)). Sygnały zarezerwowane będą miały nazwę funkcji bezpieczeństwa, zamiast nazwy domyślnej lub zdefiniowanej przez użytkownika.

Konfigurowalne wyjścia zarezerwowane dla ustawień bezpieczeństwa są nieprzełączalne i zawsze będą wyświetlane wyłącznie jako diody.

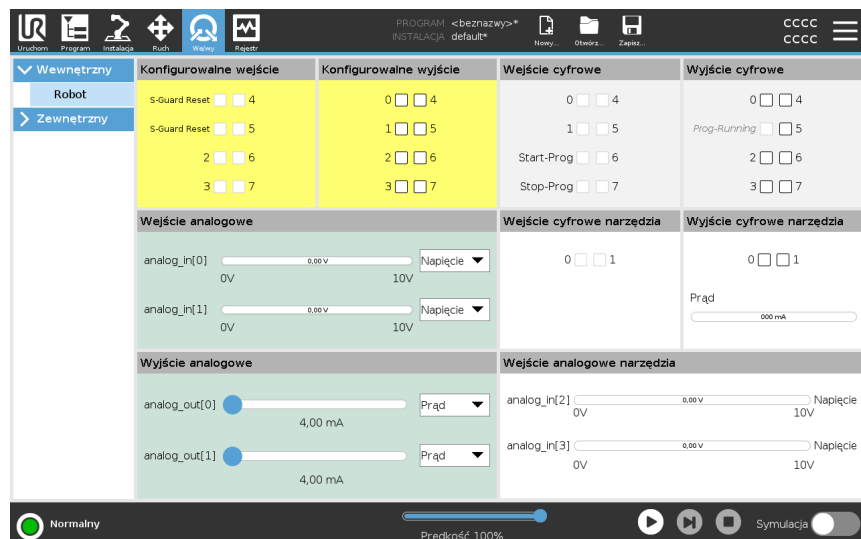

## Napięcie

Gdy wyjściem narzędzia steruje użytkownik, można skonfigurować napięcie. Wybranie URCap skutkuje cofnięciem dostępu do obszaru Napięcie.

## Ustawienia w domenie analogowej

Wyjścia i wejścia analogowe można ustawić albo jako prądowe [4-20 mA], albo napięciowe [0-10 V]. Ustawienia te są trwałe podczas ponownego uruchamiania sterownika robota i są zapisywane w instalacji.

Kontrolę nad we/wy narzędzia można przypisać do pliku URCap w obszarze **We/wy narzędzia** na karcie **Instalacja**. Wybranie URCap pozbawia użytkownika kontroli nad analogowymi wejściami/wyjściami narzędzia.

## Interfejs narzędzia komunikacji

Po włączeniu **Interfejsu narzędzia komunikacji (TCI)** wejście analogowe narzędzia staje się niedostępne. Na ekranie **We/wy** pole **Wejście narzędzia** zmienia się jak na poniższej ilustracji.

Tool Analog Input	
Baud Rate	115200
Parity	None
Stop Bits	One
RX Idle Chars	1.50
TX Idle Chars	3.50



### INFORMACJA

Po włączeniu **dwustykowego obwodu zasilania** wyjścia cyfrowe narzędzia należy nazwać w następujący sposób:

- tool\_out[0] (zasilanie)
- tool\_out[1] (GND)

Pole **Wyjście narzędzia** pokazano na poniższej ilustracji.

Tool Digital Output	
Power	<input type="checkbox"/> <input type="checkbox"/> GND
Current	<input type="text" value="000 mA"/>

## 24.1. MODBUS

### Opis

Na poniższym zrzucie ekranu pokazano sygnały we/wy klienta MODBUS ustawione podczas instalacji.

Za pomocą menu rozwijanych w górnej części ekranu można zmieniać wyświetlaną treść na podstawie typu sygnału i jednostki MODBUS, jeśli skonfigurowano więcej niż jedną.

Każdy sygnał na listach zawiera informacje o stanie połączeń, wartości, nazwie i adresie sygnału.

Sygnały wyjściowe można przełączać, jeśli pozwala na to stan połączenia i opcje wybrane na karcie we/wy. Patrz [24 Karta we/wy na stronie 361](#)

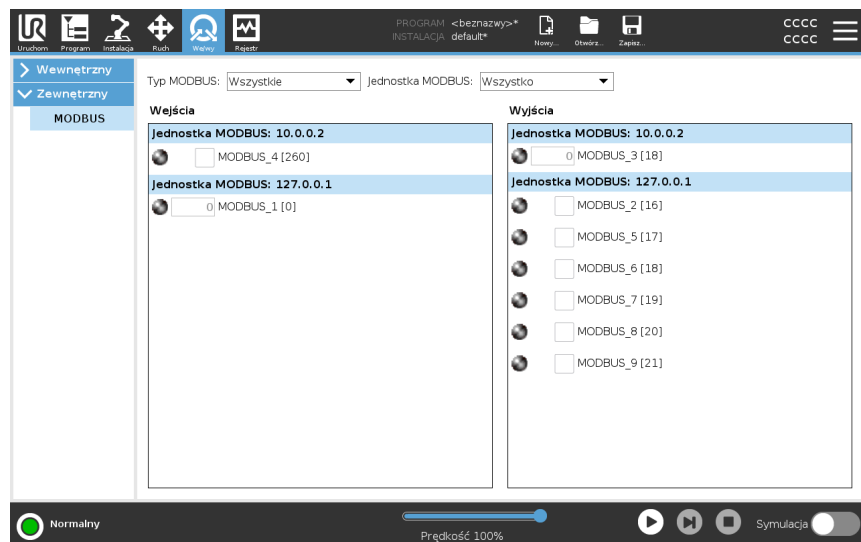

# 25. Karta rejestru

## Opis

Karta **Rejestr** wyświetla informacje o ramieniu robota i skrzynce sterowniczej.

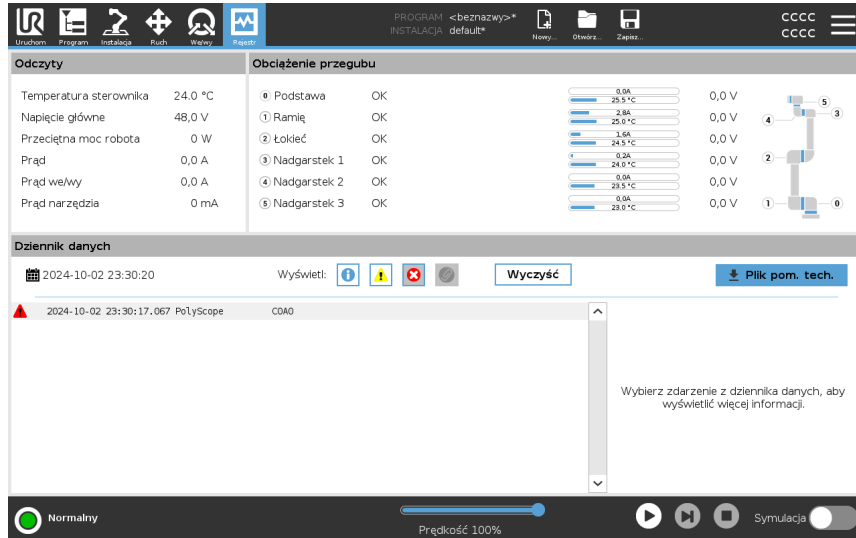

## Odczyty i obciążenie przegubu

W oknie Odczyty wyświetlane są informacje ze skrzynki sterowniczej. W okienku Obciążenie przegubu wyświetlane są informacje dotyczące poszczególnych przegubów ramienia robota. Dla każdego przegubu wyświetlane są następujące informacje:

- Temperatura
- Załaduj
- Stan
- Napięcie





## Rejestr dat

W pierwszej kolumnie wyświetlane są wpisy dziennika, podzielone na kategorie według stopnia ważności. Jeśli z wpisem w dzienniku związany jest raport o błędach, w drugiej kolumnie wyświetlany jest spinacz. W następnych dwóch kolumnach wyświetlana jest godzina nadejścia komunikatu oraz jego źródło. W ostatniej kolumnie znajduje się krótki opis samego komunikatu.

Niektóre komunikaty rejestru służą do przekazywania większej ilości informacji wyświetlanych po prawej stronie po wybraniu odpowiedniej pozycji rejestru.

## Stopień ważności komunikatu

Komunikaty można filtrować, wybierając przyciski przełączające, które odpowiadają stopniowi ważności wpisu w dzienniku lub według obecności załącznika. Poniższa tabela przedstawia stopnie ważności komunikatów.

	Zapewnia ogólne informacje, takie jak status programu, zmiany w sterowniku i jego wersji.
	Problemy, które się wystąpiły, ale system był w stanie powrócić do normalnego działania.
	Do naruszenia dochodzi w przypadku przekroczenia limitu bezpieczeństwa. Powoduje to, że robot wykonuje zatrzymanie z klasyfikacją bezpieczeństwa.
	Usterka występuje w przypadku nieodwracalnego błędu w systemie. Powoduje to, że robot wykonuje zatrzymanie z klasyfikacją bezpieczeństwa.

Po wybraniu wpisu dziennika po prawej stronie ekranu wyświetlane są dodatkowe informacje. Wybranie filtra załączników powoduje wyświetlenie jedynie załączników do wpisów lub wyświetlenie wszystkich wpisów.

## Zapisywanie raportów o błędach

Szczegółowy raport o stanie jest dostępny, gdy w wierszu rejestru zostanie wyświetlona ikona spinacza.



### INFORMACJA

W przypadku wygenerowania nowego raportu najstarszy jest usuwany. Przechowywać można tylko pięć najnowszych raportów.

1. Należy wybrać wiersz rejestru i dotknąć przycisku Zapisz raport, aby zapisać raport na dysku USB.

Raport można zapisać podczas działania programu.

Można śledzić i eksportować następującą listę błędów:

- Zatrzymanie awaryjne
- Błąd
- Wewnętrzne wyjątki PolyScope
- <sup>1</sup>Zatrzymanie robota
- Nieobsługiwany wyjątek w URCap
- Naruszenie

Wyeksportowany raport zawiera: program użytkownika, dziennik historii, instalację i listę uruchomionych usług.

<sup>1</sup>Zatrzymanie robota było wcześniej zwane „Zatrzymaniem ochronnym” robotów Universal Robots.

**Plik pomocy technicznej**

Plik raportu zawiera informacje pomocne w diagnozowaniu i odtwarzaniu problemów. Plik zawiera zapisy poprzednich awarii robota, jak również bieżące konfiguracje, programy i instalacje robota. Plik raportu można zapisać na zewnętrznym dysku USB. Na ekranie Dziennik dotknij przycisku **Plik pomocy technicznej**, a następnie wykonaj instrukcje wyświetlane na ekranie, aby uzyskać dostęp do tej funkcji.

**INFORMACJA**

Proces eksportu może zająć 10 minut, w zależności od szybkości dysku USB i rozmiaru plików pobieranych z systemu plików robota. Raport zapisywany jest jako zwykły plik zip niechroniony hasłem i można go edytować przed wysłaniem do pomocy technicznej.

## 26. Menedżer programów i instalacji

### Opis

Menedżer programów i instalacji zawiera trzy ikony umożliwiające tworzenie, ładowanie oraz konfigurowanie programów i instalacji:

- **Nowy...** Umożliwia utworzenie nowego programu i/lub instalacji.
- **Otwórz...** Umożliwia załadowanie programu i/lub instalacji.
- **Zapisz...** Oferuje opcje zapisywania programu i/lub instalacji.

W polu Ścieżka pliku wyświetlana jest nazwa aktualnie załadowanego programu oraz typ instalacji.

Ścieżka pliku zmienia się po utworzeniu lub załadowaniu nowego programu lub instalacji.

Użytkownik może mieć kilka plików instalacji dla robota. Utworzone programy używają aktywnej instalacji i będą ją automatycznie ładować.



### Aby załadować program

1. W menedżerze programów i instalacji dotknąć przycisku **Otwórz** i wybrać opcję Program.
2. Na ekranie Załaduj program wybrać istniejący program i dotknąć przycisku Otwórz.
3. W ścieżce pliku sprawdzić, czy wyświetlana jest nazwa żadanego programu.

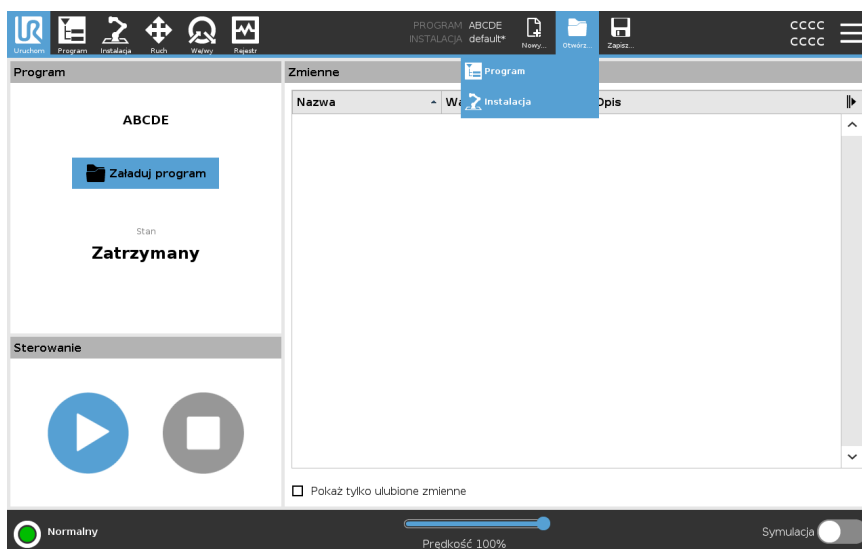

**Aby załadować instalację**

1. W menedżerze programów i instalacji dotknąć przycisku **Otwórz** i wybrać opcję Instalacja.
2. Na ekranie Załaduj instalację robota wybrać istniejącą instalację i dotknąć przycisku Otwórz.
3. W polu Konfiguracja bezpieczeństwa wybrać Zastosuj i uruchom ponownie, aby ponownie uruchomić robota.
4. Wybrać opcję Ustaw instalację, aby wybrać instalację dla bieżącego programu.
5. W ścieżce pliku sprawdzić, czy wyświetlana jest nazwa żądanej instalacji.

**Aby utworzyć nowy program**

1. W menedżerze programów i instalacji dotknąć przycisku **Nowy** i wybrać opcję Program.
2. Na ekranie Program skonfigurować nowy program zgodnie z potrzebami.
3. W menedżerze programów i instalacji dotknąć przycisku **Zapisz** i wybrać opcję Zapisz wszystko lub Zapisz program jako.
4. Na ekranie Zapisz program jako wprowadzić nazwę pliku i dotknąć przycisku Zapisz.
5. W ścieżce pliku sprawdzić, czy wyświetlana jest nazwa nowego programu.

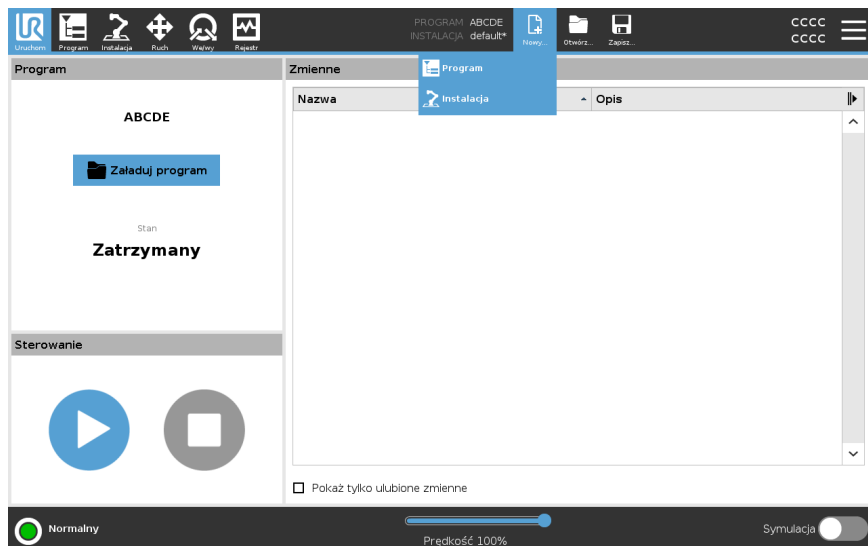
**Aby utworzyć nową instalację**

Instalację należy zapisać do użytku po wyłączeniu robota.

1. W menedżerze programów i instalacji dotknąć przycisku **Nowy** i wybrać opcję Instalacja.
2. Dotknąć przycisku Potwierdź konfigurację bezpieczeństwa.
3. Na ekranie Instalacja skonfigurować nową instalację zgodnie z potrzebami.
4. W menedżerze programów i instalacji dotknąć przycisku **Zapisz** i wybrać opcję Zapisz instalację jako.
5. Na ekranie Zapisz instalację robota wprowadzić nazwę pliku i dotknąć przycisku Zapisz.
6. Wybrać opcję Ustaw instalację, aby wybrać instalację dla bieżącego programu.
7. W ścieżce pliku sprawdzić, czy wyświetlana jest nazwa nowej instalacji.

### Aby użyć opcji zapisywania

**Zapisz...** W zależności od programu/instalacji, którą ładujesz lub tworzysz, możesz:

- **Zapisz wszystko** – służy do natychmiastowego zapisania bieżącego programu i instalacji bez monitu systemowego o zapisanie w innej lokalizacji lub pod inną nazwą. W przypadku braku zmian w programie lub instalacji, przycisk Zapisz wszystko... nie jest aktywny.
- **Zapisz program jako** – umożliwia zmianę nazwy i lokalizacji nowego programu. Bieżąca instalacja jest również zapisywana pod istniejącą nazwą i w bieżącej lokalizacji.
- **Zapisz instalację jako** – umożliwia zmianę nazwy i lokalizacji nowej instalacji. Bieżący program jest zapisywany pod istniejącą nazwą i w bieżącej lokalizacji.

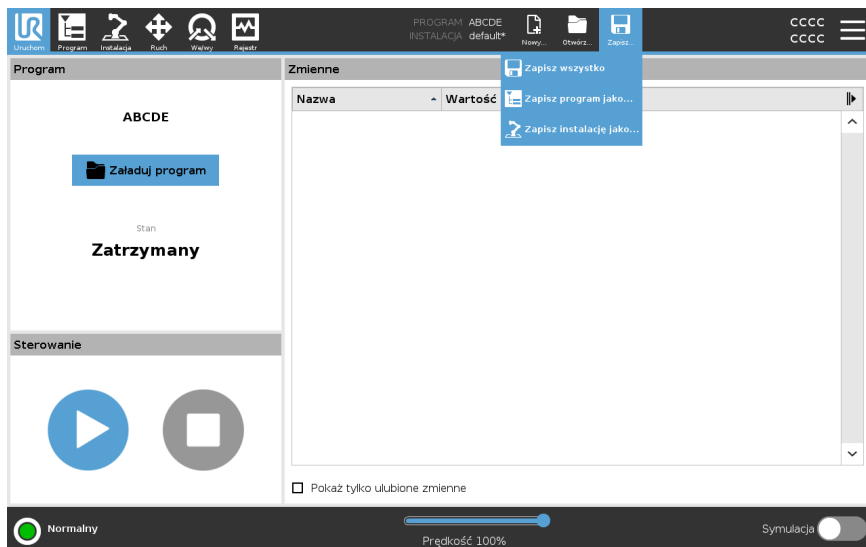

## 26.1. Menedżer plików

### Opis

Ten rysunek przedstawia ekran ładowania zawierający następujące przyciski:

- Ścieżka do stron nadrzędnych  
Ścieżka do stron nadrzędnych pokazuje listę katalogów prowadzącą do aktualnej lokalizacji. Po wybraniu nazwy katalogu ze ścieżki lokalizacja zmienia się na wybrany katalog i wyświetla go w obszarze wyboru plików.
- Obszar wyboru plików  
Należy dotknąć nazwy pliku, aby go otworzyć. Wybór katalogów następuje poprzez naciśnięcie i przytrzymanie ich nazwy przez pół sekundy.
- Filtr plików  
Można określić typy wyświetlanych plików. Po wybraniu opcji Pliki kopii zapasowej w tym obszarze wyświetlanych jest ostatnich 10 zapisanych wersji programów, przy czym rozszerzenie „.old0” to wersja najnowsza, a „old9” – najstarsza.
- Nazwa pliku  
Tutaj pokazany jest wybrany plik. Podczas zapisywania pliku należy użyć pola tekstowego w celu ręcznego wprowadzenia jego nazwy.
- Przyciski działań  
Pasek działań zawiera szereg przycisków umożliwiających zarządzanie plikami.

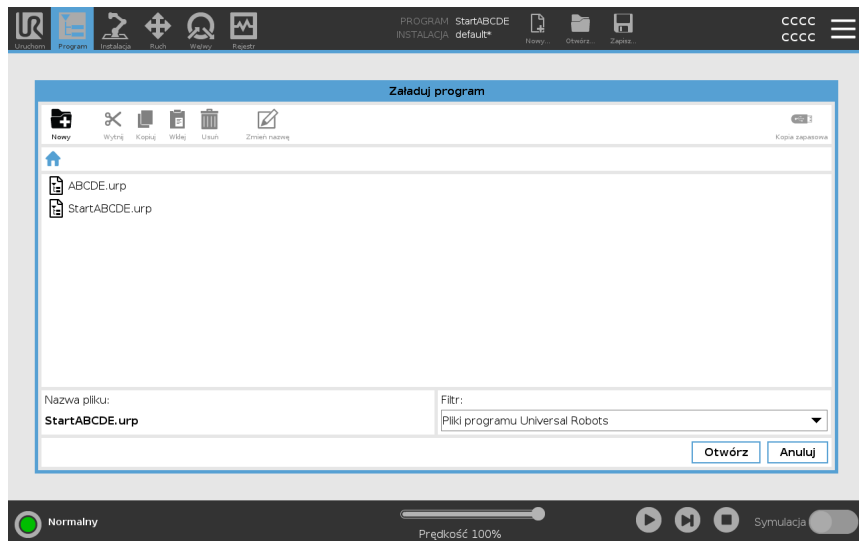

Działanie Kopia zapasowa z prawej strony paska działań umożliwia utworzenie kopii zapasowej aktualnie zaznaczonych plików i katalogów w danej lokalizacji i na karcie pamięci USB. Działanie Kopia zapasowa jest dostępne tylko po podłączeniu nośnika zewnętrznego do portu USB.

## 27. Menu Hamburger

---

**Opis** Menu hamburgerowe zawiera ustawienia ogólne interfejsu PolyScope, w tym ustawienia hasła, systemu i zabezpieczeń.

---

### 27.1. Informacje o

---

**Opis** Opcja Informacje umożliwia dostęp do różnych typów danych dotyczących robota i ich wyświetlanie. Możesz wyświetlić dane ogólne, wersję i dane prawne robota.

---

**Aby wyświetlić dane dotyczące robota**

1. Dotknij menu **Hamburger** w nagłówku.
2. Wybierz polecenie **Informacje**.
3. Dotknij opcji **Ogólne**, aby uzyskać dostęp do wersji oprogramowania, ustawień sieciowych i numeru seryjnego robota.

W przypadku innych typów danych można:

- Aby wyświetlić bardziej szczegółowe dane dotyczące wersji oprogramowania robota, należy dotknąć opcji **Wersja**.
- Dotknąć opcji **Zapisy prawne**, aby wyświetlić dane dotyczące licencji na oprogramowanie robota.

4. Dotknąć opcji **Zamknij**, aby powrócić do bieżącego ekranu.
-

## 27.1.1. Pomoc

---

### Opis

Można uzyskać dostęp do pomocy online dotyczącej interfejsu PolyScope, ramienia robota, skrzynki sterowniczej i innych dokumentów, które mogą być pomocne. Dostęp do pomocy można uzyskać za pomocą kodu QR lub wpisując w przeglądarce następujący adres URL: <https://myur.universal-robots.com/manuals>.

Możesz znaleźć dokumentację dotyczącą następujących kwestii:

- Robot Arm
  - Control Box
  - PolyScope
  - Inne (skrypt usługi i kody błędów)
-

**Aby znaleźć kod QR i adres URL**

1. W prawym górnym rogu interfejsu PolyScope dotknij przycisku menu rozwijanego Hamburger.
2. Z menu rozwijanego wybierz polecenie **Pomoc**.
3. Teraz możesz zeskanować kod QR, aby uzyskać dostęp do strony [help.universal-robots.com](https://help.universal-robots.com).

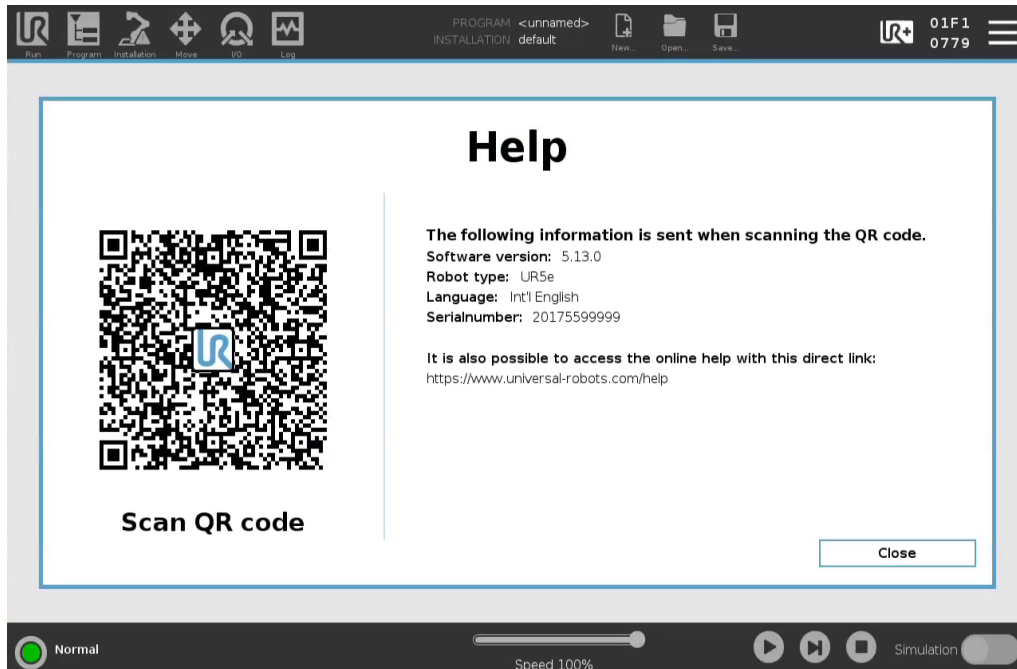
**INFORMACJA**

Po zeskanowaniu kodu QR wraz z nim zostaną wysłane następujące informacje, których można użyć w analityce klienta w firmie Universal Robots:

- Zainstalowana wersja oprogramowania PolyScope
- Typ i rozmiar robota
- Język interfejsu Polyscope
- Numer seryjny ramienia robota

## 27.2. Ustawienia

---

**Aby spersonalizować ustawienia interfejsu PolyScope**

1. W górnym obszarze ekranu dotknąć menu Hamburger i wybrać polecenie **Ustawienia**.
  2. W menu bocznym po lewej stronie wybrać pozycję do dostosowania. W przypadku ustawienia hasła trybu pracy opcja **System** w menu bocznym jest dostępna tylko dla programisty.
  3. W prawym dolnym rogu dotknąć przycisku **Zastosuj i uruchom**, aby zastosować zmiany.
  4. W lewym dolnym rogu dotknąć przycisku **Wyjdź**, aby zamknąć ekran Ustawienia bez zapisywania zmian.
- 

### 27.2.1. Preferencje

---

**Opis**

Preferencje zawierają najbardziej podstawowe ustawienia i prawdopodobnie będą konfigurowane tylko raz przy pierwszym uruchomieniu.

---

### Języki

---

**Opis**

Można zmienić język interfejsu PolyScope oraz jednostki miary (metryczne lub imperialne).

---

### Ekran uruchom

---

**Opis**

Suwak szybkości jest umieszczony u podstawy karty Uruchom i pozwala operatorowi zmieniać szybkość wykonywania programu.

---

**Aby ukryć suwak szybkości**

1. W górnym obszarze ekranu dotknąć ikony menu Hamburger i wybrać polecenie **Ustawienia**.
  2. W obszarze Preferencje wybrać pozycję **Ekran uruchom**.
  3. Zaznaczyć pole wyboru, aby wyświetlić lub ukryć **suwak szybkości**.
-

## Czas

**Opis** Można uzyskać dostęp i/lub dostosować bieżącą godzinę i datę wyświetlaną w interfejsie PolyScope.

**Czas**

1. W górnym obszarze ekranu dotknąć ikony menu Hamburger i wybrać polecenie **Ustawienia**.
2. W obszarze Preferencje wybrać pozycję **Czas**.
3. Sprawdzić i/lub odpowiednio dostosować ustawienia **Czas** i/lub **Data**.
4. Dotknąć przycisku **Zastosuj i uruchom ponownie**, aby zastosować zmiany.

Data i godzina są wyświetlane na karcie Rejestr (patrz [Rejestr dat na stronie 364](#)) w obszarze **Rejestr dat**.

## 27.2.2. Hasło

**Opis** Hasło zawiera zarządzanie hasłami i hasło administratora.

## Ustawienia hasła

**Aby ustawić hasło** Należy ustawić hasło, aby odblokować wszystkie ustawienia bezpieczeństwa tworzące konfigurację bezpieczeństwa użytkownika. W razie braku hasła bezpieczeństwa użytkownik zostanie poproszony o jego ustawienie.

1. W prawym rogu górnego obszaru interfejsu PolyScope nacisnąć menu **Hamburger** i wybrać opcję **Ustawienia**.
2. W niebieskim menu po lewej stronie ekranu nacisnąć przycisk **Hasło** i wybrać opcję **Bezpieczeństwo**.
3. W polu **Nowe hasło** wpisać hasło.
4. Następnie w polu **Potwierdź nowe hasło** wpisać to samo hasło i nacisnąć przycisk **Zastosuj**.
5. W lewej dolnej części niebieskiego menu nacisnąć przycisk **Wyjdź**, aby powrócić do poprzedniego ekranu.

Można nacisnąć kartę **Blokuj**, aby ponownie zablokować wszystkie ustawienia bezpieczeństwa lub przejść do ekranu poza menu Bezpieczeństwo.

Hasło bezpieczeństwa

## Hasło administratora

### Opis

Aby zmienić konfigurację zabezpieczeń systemu, z dostępem do sieci wyłącznie, użyj hasła administratora.

Hasło administratora jest równe hasłu konta użytkownika root w systemie Linux na robocie, które może być potrzebne w niektórych przypadkach korzystania z sieci, na przykład przy użyciu protokołu SSH lub SFTP.



### OSTRZEŻENIE

Utraconego hasła administratora nie można odzyskać.

- Należy podjąć odpowiednie kroki, aby zapobiec utracie hasła administratora.

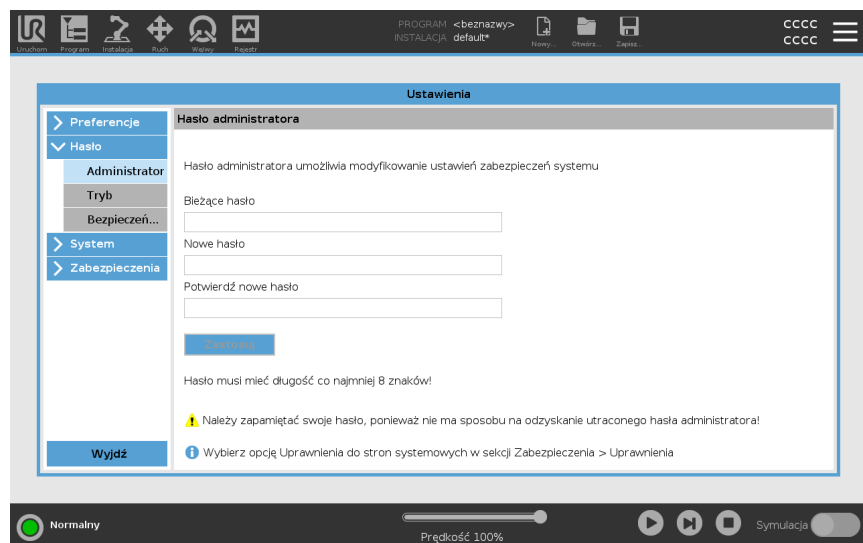

### Aby ustawić hasło administratora

- W górnym obszarze ekranu dotknąć ikony menu Hamburger i wybrać polecenie **Ustawienia**.
- W obszarze **Hasło** dotknij opcji **Administrator**.
- W obszarze **Bieżące hasło** wpisać hasło domyślne: **easybot**.
- W obszarze **Nowe hasło** utworzyć nowe hasło.  
Utworzenie silnego, tajnego hasła zapewnia najlepsze zabezpieczenie systemu.
- W obszarze **Potwierdź nowe hasło** powtórzyć nowe hasło.
- Dotknąć przycisku **Zastosuj**, aby potwierdzić zmianę hasła.

### Bezpieczeństwo

Hasło bezpieczeństwa zapobiega nieautoryzowanym modyfikacjom ustawień bezpieczeństwa.

## Hasło trybu operacyjnego

### Opis

Hasło trybu operacyjnego lub hasło trybu tworzy dwie różne role użytkownika w interfejsie PolyScope:

- Ręczny
- Automatyczny

Po ustawieniu hasła trybu programy oraz instalacje można tworzyć i edytować tylko w trybie ręcznym. Tryb automatyczny umożliwia operatorowi ładowanie tylko gotowych programów (więcej informacji na temat trybów – patrz [18.9 Tryby na stronie 165](#)). Po ustawieniu hasła w nagłówku pojawi się nowa ikona trybu.

Przełączanie trybów operacyjnych z ręcznego na automatyczny i z automatycznego na ręczny powoduje, że interfejs PolyScope wyświetla monit o podanie nowego hasła.

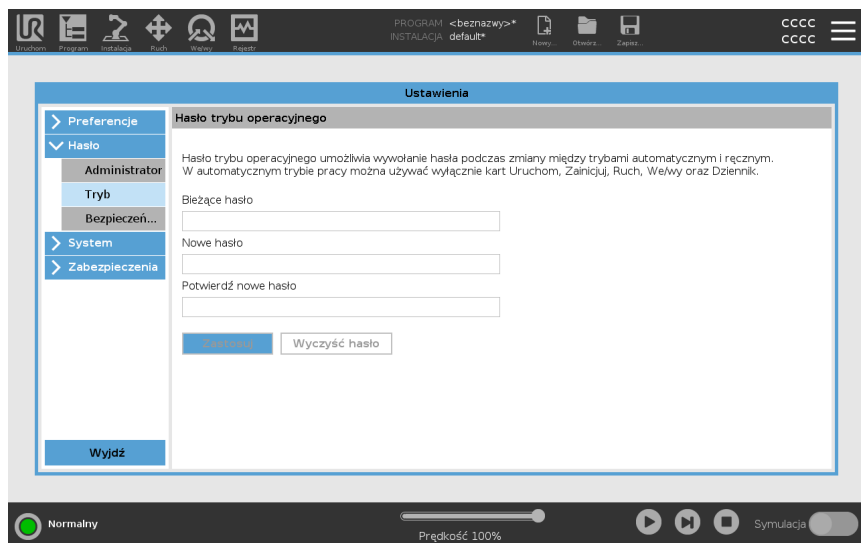

### Aby ustawić hasło trybu

1. W górnym obszarze ekranu dotknąć ikony menu Hamburger i wybrać polecenie **Ustawienia**.
2. W obszarze **Hasło** dotknij opcji **Tryb**.
3. W obszarze **Nowe hasło** utworzyć nowe hasło.  
Utworzenie silnego, tajnego hasła zapewnia najlepsze zabezpieczenie systemu.
4. W obszarze **Potwierdź nowe hasło** powtórzyć nowe hasło.
5. Dotknąć przycisku **Zastosuj**, aby potwierdzić zmianę hasła.

## 27.2.3. Uzyskiwanie dostępu do systemu i zabezpieczeń

### Description

Hasło administratora jest również wymagane do uzyskania dostępu do systemu i zabezpieczeń, patrz [Hasło administratora na stronie 376](#). Po zmianie hasła domyślnego na własne hasło można go użyć do uzyskania dostępu do ustawień w sekcji System (patrz [27.2.4 System na stronie 380](#)) i do ustawień w sekcji Bezpieczeństwo (patrz [27.2.5 Zabezpieczenia na stronie 388](#)).

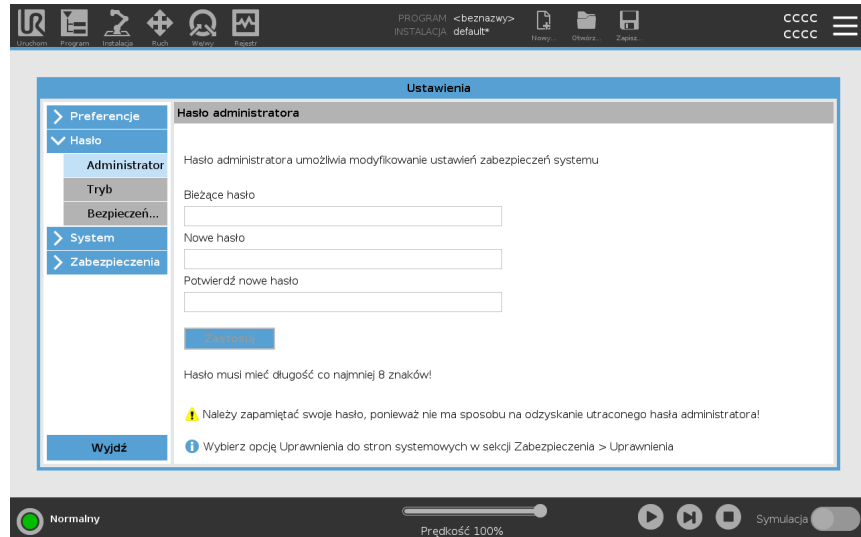

Hasło domyślne administratora sterownika ramienia robota Universal Robots to „easybot”. Jest to ustawienie fabryczne, skonfigurowane na wszystkich nowych robotach.



### OSTRZEŻENIE

Zmiana tego domyślnego hasła administratora na własne hasło jest niezwykle ważna, aby zapewnić bezpieczeństwo cybernetyczne robota.

Od aktualizacji interfejsu PolyScope 5.14 wszystkie ustawienia zabezpieczeń są domyślnie ustawione na restrykcyjne (wyłączone lub zablokowane). (Dotyczy to tylko nowych robotów i nowo utworzonych kart SD. W przeciwnym razie zapoznaj się z podręcznikiem „[Bezpieczna konfiguracja cobotów UR](#)”). Jeśli którekolwiek z ustawień trzeba włączyć dla Twojej aplikacji, można je z łatwością włączyć na ekranie Zabezpieczenia.

### Aby użyć hasła administratora

1. W nagłówku dotknij ikony menu Hamburger i wybierz polecenie **System** lub **Bezpieczeństwo**.
2. Znajdź okno dialogowe u dołu ekranu i wprowadź hasło administratora.
3. Dotknij opcji **Odblokuj**.

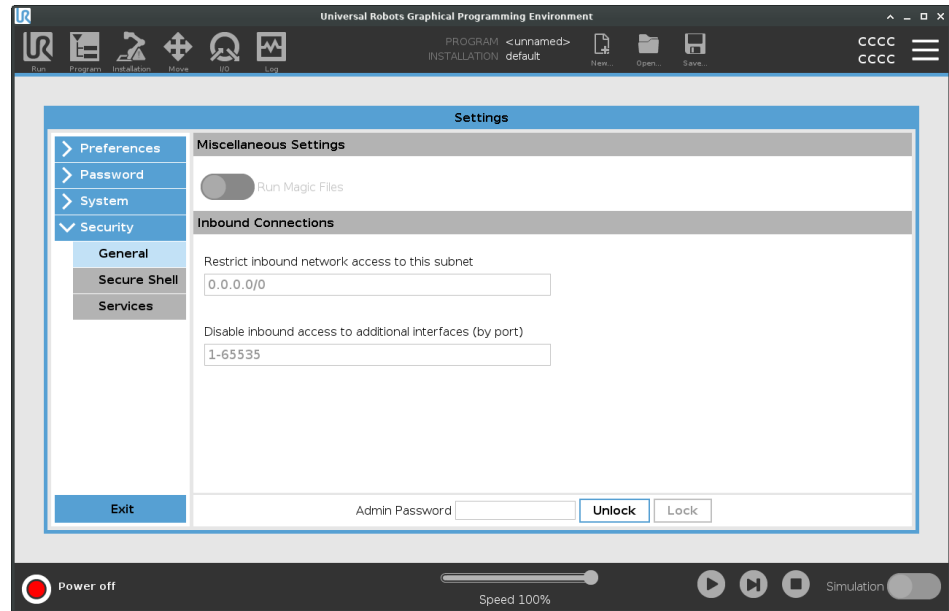

## 27.2.4. System

**Opis** Ustawienia systemowe kontrolują między innymi tworzenie kopii zapasowych systemu, pliki URcap i ustawienia sieci.

### Kopia zapasowa systemu

**Opis**



#### INFORMACJA

Podczas operacji tworzenia kopii zapasowej i przywracania ustawień należy użyć jednego z gniazd USB w skrzynce sterowniczej (CB). Gniazdo USB w skrzynce sterowniczej gwarantuje stabilniejszą pracę, a tworzenie kopii zapasowej zajmuje mniej czasu.



#### INFORMACJA

W razie przywracania systemu za pomocą nowej karty SD należy dopasować numer seryjny w obrazie nowej karty SD podczas uruchamiania interfejsu Polyscope. Niedopasowanie numeru seryjnego może skutkować niewykonaniem procesu przywracania. Wyświetlany jest błąd przywracania systemu, ponieważ nie można znaleźć pasującego numeru seryjnego.

**Kopia zapasowa i przywracanie ustawień** Można zapisać kompletną kopię systemu w pamięci USB i użyć jej w celu przywrócenia ustawień systemu do poprzedniego stanu. Może to być konieczne w razie usterki dysku twardego lub przypadkowego usunięcia danych.

**Aby wykonać kopię zapasową systemu**

1. W górnym obszarze ekranu dotknąć ikony menu Hamburger i wybrać polecenie **Ustawienia**.
2. W obszarze System dotknąć opcji **Kopia zapasowa/przywracanie**.
3. Wybrać lokalizację zapisu kopii zapasowej i nacisnąć przycisk **Kopia zapasowa**.
4. Dotknąć przycisku **OK**, aby uruchomić system ponownie.

**Aby przywrócić system**

1. W górnym obszarze ekranu dotknąć ikony menu Hamburger i wybrać polecenie **Ustawienia**.
2. W obszarze System dotknąć opcji **Kopia zapasowa/przywracanie**.
3. Wybrać plik z kopią zapasową i nacisnąć przycisk **Przywróć**.
4. Dotknąć przycisku **OK**, aby potwierdzić.

## Rejestracja robota i plik licencji

---

### Opis

Rejestracja robota oraz pobranie i zainstalowanie pliku licencyjnego jest procesem niezbędnym, ponieważ plik ten będzie zawierał wszystkie dostępne licencje oprogramowania.

---

### Aktywacja zdalnego protokołu TCP i ścieżki narzędzia URCap drogą sieciową

Możliwe jest aktywowanie zdalnego protokołu TCP i ścieżki narzędzia URCap bezpośrednio ze strony [www.universal-robots.com/activate](http://www.universal-robots.com/activate). Jest to możliwe wyłącznie w przypadku pliku URCap zdalnego punktu TCP i ścieżki narzędzia. Jeśli planujesz uzyskać dodatkowe licencje za pośrednictwem portalu myUR, najpierw aktywuj plik URCap Zdalny TCP i Ścieżka narzędzia.

---

## Aktywuj licencje na oprogramowanie za pośrednictwem portalu MyUR



### INFORMACJA

Jeśli użytkownik posiada więcej niż jedną aktywną licencję, w pobranym pliku licencyjnym zawarte będą wszystkie licencje.

Jeśli nie zarejestrowano jeszcze robota, należy przejść pod adres URL, wykonać krok 1 widoczny na ekranie i przystąpić do rejestracji.

1. Pobrać plik licencyjny na swój komputer.
2. Skopiować plik licencji do pamięci USB i podłączyć ją do sterownika uczenia.
3. Na ekranie Ustawienia w kroku 3 dotknąć przycisku **Załaduj plik**, aby otworzyć ekran **Wybrać plik licencyjny**.
4. Wybrać z listy pamięć USB, której zawartość ma być wyświetlona i przejść do pliku licencji.
5. Wybrać plik **licencyjny.p7b** i dotknąć przycisku **Otwórz**, aby potwierdzić rejestrację robota.
6. Dotknąć przycisku **Wyjdź** w lewym dolnym rogu.

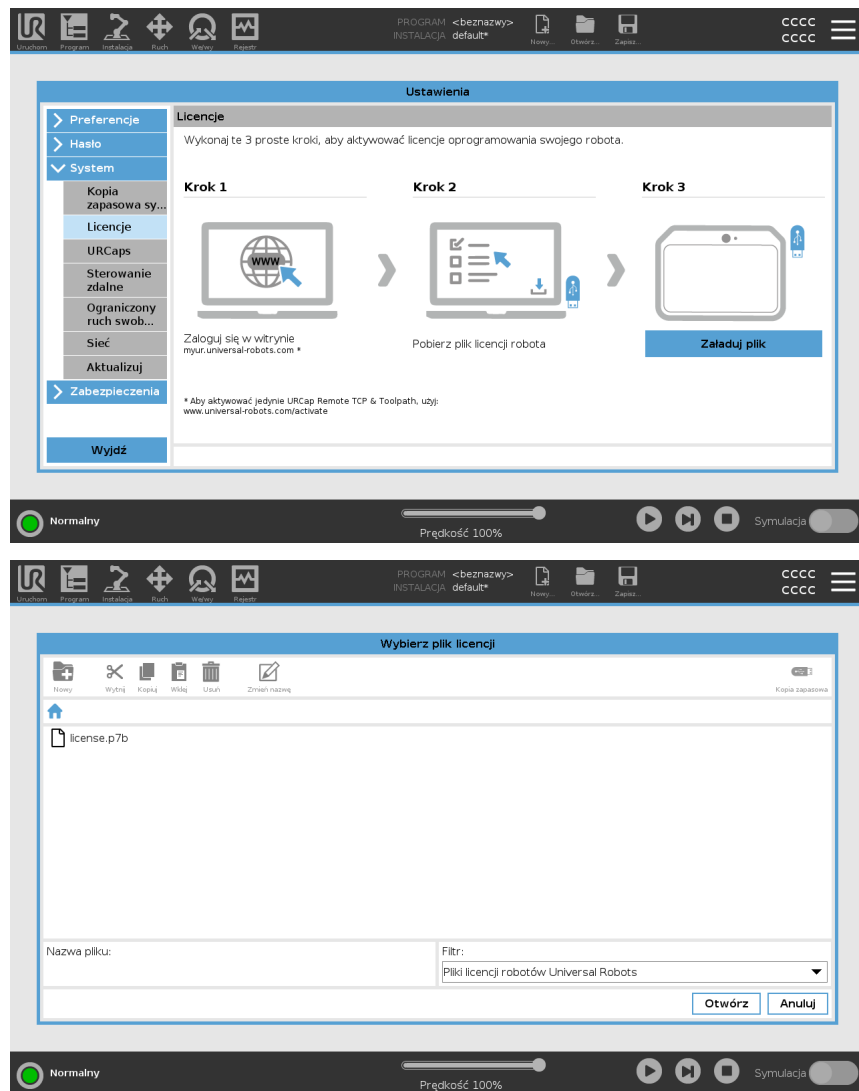

## Dezaktywacja licencji na oprogramowanie

- Jeśli robot zmienia właściciela, wymagany jest nowy plik licencyjny. W takim przypadku stary plik musi zostać dezaktywowany.
  - Jeśli zakupiono nową licencję na oprogramowanie dla robota, należy dezaktywować i ponownie aktywować plik licencyjny, aby dodać nową licencję.
1. W górnym obszarze ekranu dotknąć ikony **menu Hamburger** i wybrać polecenie **Ustawienia**.
  2. W menu po lewej stronie dotknąć opcji **System** i wybrać pozycję **Rejestracja robota**.
  3. W prawym dolnym rogu ekranu Ustawienia dotknąć przycisku **Dezaktywacja**.  
Patrz [Aktywuj licencje na oprogramowanie za pośrednictwem portalu MyUR on the previous page](#)

## URCaps

### Opis



Zarządzanie URCaps  
Można zarządzać istniejącym **URCaps** lub zainstalować nowy w robocie.

### Aby zarządzać plikami URCap

1. W górnym obszarze ekranu nacisnąć menu Hamburger i wybrać polecenie **Ustawienia**.
2. W obszarze System wybrać opcję **URCaps**.
3. Dotknąć przycisku **+**, wybrać plik **.urcap**, a następnie nacisnąć przycisk **Otwórz**.
4. Aby przejść do instalacji wybranego URCap, należy nacisnąć przycisk **Uruchom ponownie**. Po tym kroku URCaps zostaje zainstalowany i jest gotowy do użycia.
5. Aby usunąć zainstalowany URCaps, należy wybrać go z listy Aktywne URCaps, nacisnąć przycisk **-**, a następnie nacisnąć przycisk **Uruchom ponownie**, aby zastosować zmiany.

### Aktywne URCap

Szczegółowe informacje o nowym URCap widnieją w polu **Aktywne URCaps**. Ikona stanu wskazuje stan URCap, zgodnie z poniższą listą:

-  URCap: ok – URCap jest zainstalowany i działa prawidłowo.
-  URCap: błąd – URCap jest zainstalowany, ale nie można go uruchomić. Skontaktuj się z deweloperem URCap.
-  URCap: wymagane ponowne uruchomienie – URCap został zainstalowany i wymagane jest ponowne uruchomienie.

### Przykład

Komunikaty o błędach i informacje o URCap są wyświetlane w polu **Informacje o URCap**. W zależności od typu wykrytych błędów wyświetlane są różne komunikaty o błędach.

## Sterowanie zdalne

### Opis

Robotem można sterować lokalnie (za pomocą sterownika uczenia) lub zdalnie (sterowanie zewnętrzne).  
Zdalne sterowanie umożliwia sterowanie robotami za pomocą zewnętrznych źródeł, takich jak gniazda kontrolerów, wejścia/wyjścia oraz serwer tablicy przyrządów. Można go używać do wysyłania prostych poleceń do interfejsu PolyScope, takich jak uruchamianie lub ładowanie programów, a także wysyłania poleceń URscript bezpośrednio do kontrolera.



#### PRZESTROGA

Aby zapewnić bezpieczeństwo użytkownika, robot może działać w trybie „Sterowanie zdalne” lub „Sterowanie lokalne”.  
W trybie „Sterowanie lokalne” wszystkie polecenia wysłane do sterownika ze źródła zewnętrznego zostają odrzucone, jeśli robot jest sterowany ręcznie.

### Aby włączyć sterowanie zdalne

1. W górnym obszarze ekranu dotknąć menu Hamburger i wybrać polecenie **Ustawienia**.
2. W obszarze System wybrać opcję **Sterowanie zdalne**.
3. Dotknąć przycisku **Włącz**, aby udostępnić funkcję Sterowanie zdalne. Interfejs PolyScope pozostaje aktywny. Włączenie opcji Sterowanie zdalne nie powoduje natychmiastowego włączenia funkcji. Pozwala na zmianę z trybu Sterowanie lokalne na tryb Sterowanie zdalne.
4. W menu profilu wybrać polecenie **Sterowanie zdalne**, aby zmienić ustawienia interfejsu PolyScope. Można powrócić do trybu Sterowanie lokalne, włączając go z powrotem w menu profilu.



#### INFORMACJA

- Choć zdalne sterowanie ogranicza dostępność działań w interfejsie PolyScope, można nadal monitorować stan robota.
- Gdy robot zostanie wyłączony z aktywnym trybem Sterowanie zdalne, ponowne włączenie robota powoduje aktywację tego samego trybu.

### Wymagania dotyczące ustawień

Sterowanie robotem za pośrednictwem sieci i wejść cyfrowych jest domyślnie ograniczone.

- Włączenie i wybranie funkcji Sterowanie zdalne usuwa to ograniczenie.
- Aby umożliwić całkowicie zdalne sterowanie wykonywanymi programami i skryptami, należy włączyć sterowanie zdalne przez włączenie profilu Sterowanie lokalne (sterowanie PolyScope) robota.
- Aby uzyskać dostęp do trybu zdalnego i lokalnego w profilu, należy włączyć funkcję Sterowanie zdalne w menu Ustawienia.

**Sterowanie lokalne nie umożliwia**

- Wysyłanie do robota poleceń włączenia zasilania i zwolnienia hamulca za pośrednictwem sieci
  - Odbieranie i wykonywanie programów robota oraz instalacji wysłanych do robota za pośrednictwem sieci
  - Automatyczne uruchamianie programów przy rozruchu, sterowane za pomocą wejść cyfrowych
  - Automatyczne zwalnianie hamulca przy rozruchu, sterowane za pomocą wejść cyfrowych
  - Uruchamianie programów sterowane za pomocą wejść cyfrowych
- 

**Sterowanie zdalne nie umożliwia**

- Przesuwanie robota z poziomu karty Ruch
  - Uruchamianie za pomocą sterownika uczenia
  - Ładowanie programów i instalacji za pomocą sterownika uczenia
  - Ruch swobodny
-

## Sieć

### Opis

Można skonfigurować połączenie robota z siecią, wybierając jedną z trzech dostępnych metod sieciowych:

- DHCP
- Adres statyczny
- Sieć wyłączona (jeśli nie ma potrzeby podłączania robota do sieci)

W zależności od wybranej metody sieciowej należy skonfigurować ustawienia sieci:

- Adres IP
- Maska podsieci
- Brama domyślna
- Preferowany serwer DNS
- Alternatywny serwer DNS

## Aktualizuj

### Opis

Można instalować aktualizacje przy użyciu pamięci USB, aby oprogramowanie robota było zawsze aktualne.

### Aby zaktualizować oprogramowanie

1. W górnym obszarze ekranu dotknąć ikony menu Hamburger i wybrać polecenie **Ustawienia**.
2. W obszarze System dotknąć opcji **Aktualizuj**.
3. Włożyć nośnik pamięci USB i dotknąć pozycji **Wyszukaj**, aby wyświetlić odpowiednie pliki aktualizacji.
4. Na liście prawidłowych plików aktualizacji wybrać żadaną wersję i dotknąć przycisku **Aktualizuj**, aby ją zainstalować.



#### OSTRZEŻENIE

Po każdej aktualizacji oprogramowania należy zawsze sprawdzać programy. Aktualizacja może wprowadzić zmiany w ich trajektoriach.

## 27.2.5. Zabezpieczenia

### Ogólne

#### Opis

W sekcji Ustawienia ogólne można włączyć magiczne pliki i skonfigurować połączenia przychodzące.

Plik magiczny to skrypt na dysku USB, wykonywany po włożeniu dysku do systemu. Ta funkcja jest domyślnie wyłączona, aby zapewnić, że pliki magiczne nie będą nieświadomie wykonywane w interfejsie PolyScope.

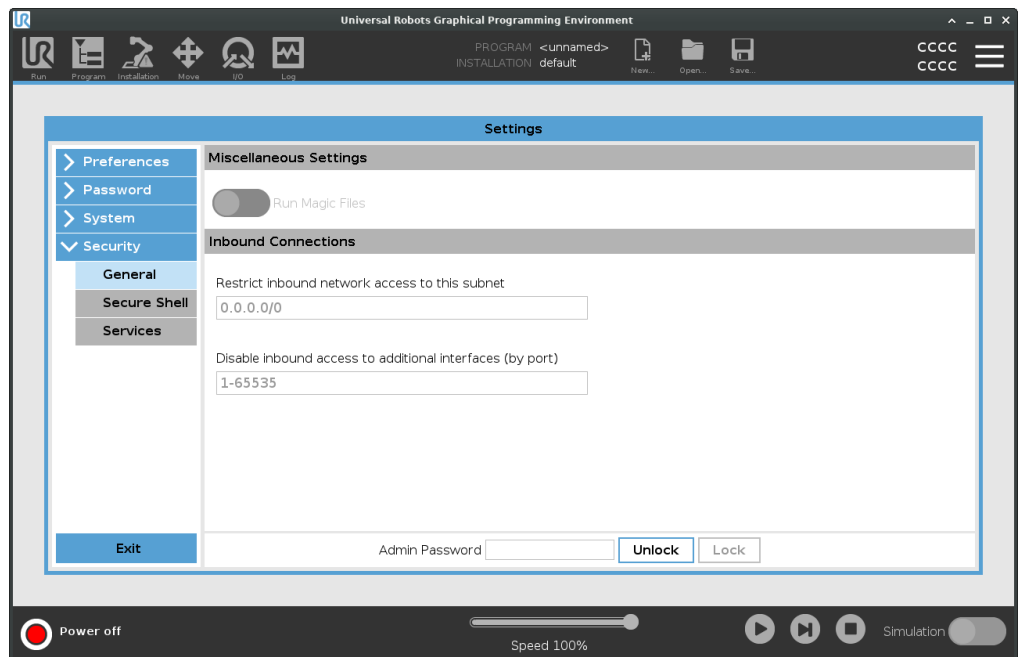

#### Pliki magiczne

Pliki magiczne mają nieograniczone uprawnienia do wprowadzania zmian w systemie, dlatego też muszą być traktowane jako nakładające odpowiedzialność za zabezpieczenia.

#### Aby włączyć pliki magiczne w interfejsie PolyScope

1. W górnym obszarze ekranu dotknąć menu Hamburger i wybrać polecenie **Ustawienia**.
2. W obszarze Zabezpieczenia wybrać opcję **Ogólne**.
3. Włączyć funkcję **Uruchamiaj pliki magiczne**.

### Ogranicz połączenia przychodzące

Dostęp do sieci ustawiony na 0.0.0.0/0 ma ustawienie bezpieczeństwa, aby zapewnić, że nie jest możliwy dostęp do podsieci w interfejsie PolyScope.



#### OSTRZEŻENIE

Pliki URCap mogą w celu działania wymagać, aby określone interfejsy sieciowe były otwarte.

- Jeśli którykolwiek z plików URCap wymaga otwarcia określonych interfejsów sieciowych (portów lub usług), należy skonsultować się z odpowiednimi dostawcami.

### Konfigurowanie połączeń przychodzących

Użyć opcji **Ogranicz dostęp przychodzący do sieci do określonej podsieci**, aby odrzucać połączenia sieciowe pochodzące z adresu IP spoza wskazanej podsieci. Na przykład:

- Użyć ciągu 192.168.1.0/24, aby zezwalać na dostęp jedynie z hostów mających adresy z zakresu 192.168.1.0-192.168.1.255.
- Użyć adresu 192.168.1.96, aby umożliwić dostęp przychodzący z tylko tego hosta.

1. W górnym obszarze ekranu dotknąć menu Hamburger i wybrać polecenie **Ustawienia**.
2. W obszarze Zabezpieczenia wybrać opcję **Ogólne**.
3. Wprowadzić hasło administratora.
4. Wprowadzić ograniczenia podsieci w obszarze **Ogranicz dostęp przychodzący do określonej podsieci**.

### Wyłącz dostęp przychodzący

Użyć opcji **Wyłącz dostęp przychodzący do dodatkowych interfejsów (według portów)**, aby odrzucać wszystkie połączenia przychodzące do wyznaczonych portów.

1. W górnym obszarze ekranu dotknąć menu Hamburger i wybrać polecenie **Ustawienia**.
2. W obszarze **Wyłącz dostęp przychodzący do dodatkowych interfejsów (wg portów)** wprowadź interfejsy, które mają być zamknięte.

Aby uniknąć blokowania portów, pole należy pozostawić puste. Każda włączona usługa [Usługi na stronie 393](#) będzie miała pierwszeństwo przed blokowaniem portów. Nawet jeśli port jest zablokowany w ogólnych ustawieniach zabezpieczeń, zostanie otwarty przez włączoną usługę.



**Przykład**

- Można zablokować wszystkie porty
    - Użyć ciągu 1-65535, aby blokować wszystkie porty.
  - Można zablokować jeden określony port
    - Można użyć numeru portu 564, aby zablokować port 564.
  - Można zablokować zakres portów
    - Użyć zakresów, aby zablokować określony zakres portów. 2318-3412, 22, 56-67, aby zablokować określone porty i zakresy portów.
-

## Secure Shell

### Opis

Protokoły Secure Shell (SSH) zapewniają prywatne (szyfrowane) i uwierzytelnione połączenie z robotem, umożliwiające:

- dostęp do systemu operacyjnego,
- kopiowanie plików,
- tunelowanie interfejsów sieciowych.



### INFORMACJA

Protokoły SSH są potężnym narzędziem, jeśli są używane zgodnie z przeznaczeniem. Upewnij się, że wiesz, jak bezpiecznie korzystać z technologii SSH, zanim włączysz ją na swoim robocie.

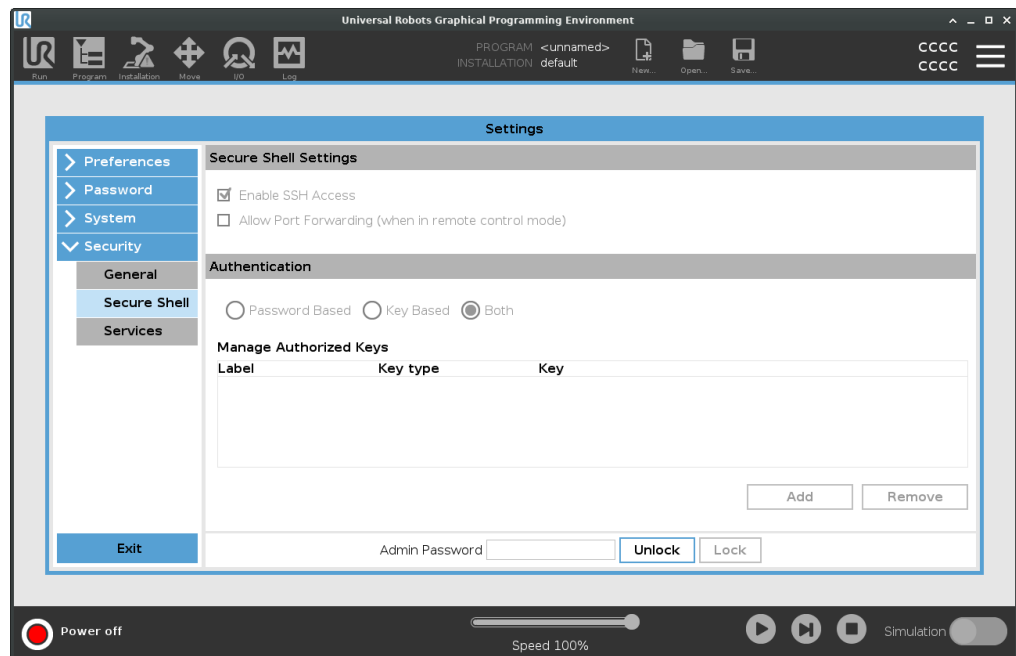

**Aby włączyć dostęp przez SSH**

1. W górnym obszarze ekranu dotknąć menu Hamburger i wybrać polecenie **Ustawienia**.
  2. W obszarze Zabezpieczenia wybrać opcję **Secure Shell**.
  3. Skonfigurować ustawienia Secure Shell:
    - Zaznaczyć opcję **Włącz dostęp przez SSH**.
    - Włączyć/wyłączyć opcję **Zezwól na przekierowywanie portów (w trybie zdalnego sterowania)**.

Przekierowywanie portów jest dostępne tylko w trybie zdalnego sterowania.

Przekierowanie portów jest zalecaną techniką otaczania otwartych interfejsów (np. usługi Tablica przyrządów) w bezpieczny i zaszyfrowany tunel wymagający uwierzytelnienia.
  4. Wybrać typ uwierzytelniania.
- 

**Uwierzytelnianie**

Każde połączenie SSH wymaga od łączącego się użytkownika uwierzytelnienia podczas ustanawiania połączenia. Można skonfigurować uwierzytelnianie za pomocą hasła i/lub za pomocą wcześniej udostępnionego, autoryzowanego klucza. Uwierzytelnianie oparte na kluczach opiera się na wcześniej udostępnionych kluczach.

**Aby użyć uwierzytelniania**

Dostępne klucze są wymienione tutaj wraz z przyciskami służącymi do usuwania wybranego klucza z listy i dodawania nowych kluczy.

1. Dotknąć przycisku **Dodaj**, aby otworzyć okno dialogowe wyboru pliku.
2. Wybrać klucz z pliku.

Plik jest odczytywany wiersz po wierszu i dodawane są tylko te wiersze, które są niepuste i nie są wskazane jako komentarze (nie zaczynają się od znaku #). Nie jest wykonywana walidacja dodawanych wierszy.

3. Muszą one być zgodne z formatem pliku `authorized_keys`.
-

## Usługi

### Opis

W obszarze Usługi widnieje lista standardowych usług uruchomionych na robocie. Każdą usługę można włączyć lub wyłączyć.



#### INFORMACJA

Wszystkie usługi są wyłączone jako zabezpieczenie. Gdy uruchamiasz lub konfigurujesz robota, musisz włączyć odpowiednie usługi.

Włączona usługa pozostaje dostępna, nawet jeśli blokowane są porty powiązane z tą usługą. Samo zablokowanie portu nie wystarczy zatem, aby uniemożliwić dostęp do wymienionych na liście usług, jeśli są one włączone.

### Włączanie usług

Musisz włączyć odpowiednią usługę dla funkcji, której używasz.

### Aby włączyć usługi

1. W górnym obszarze ekranu dotknąć menu Hamburger i wybrać polecenie **Ustawienia**.
2. W obszarze Zabezpieczenia wybrać opcję **Usługi**.
3. Na liście zaznaczyć opcję i dotknąć przycisku **Włącz** albo **Wyłącz**.

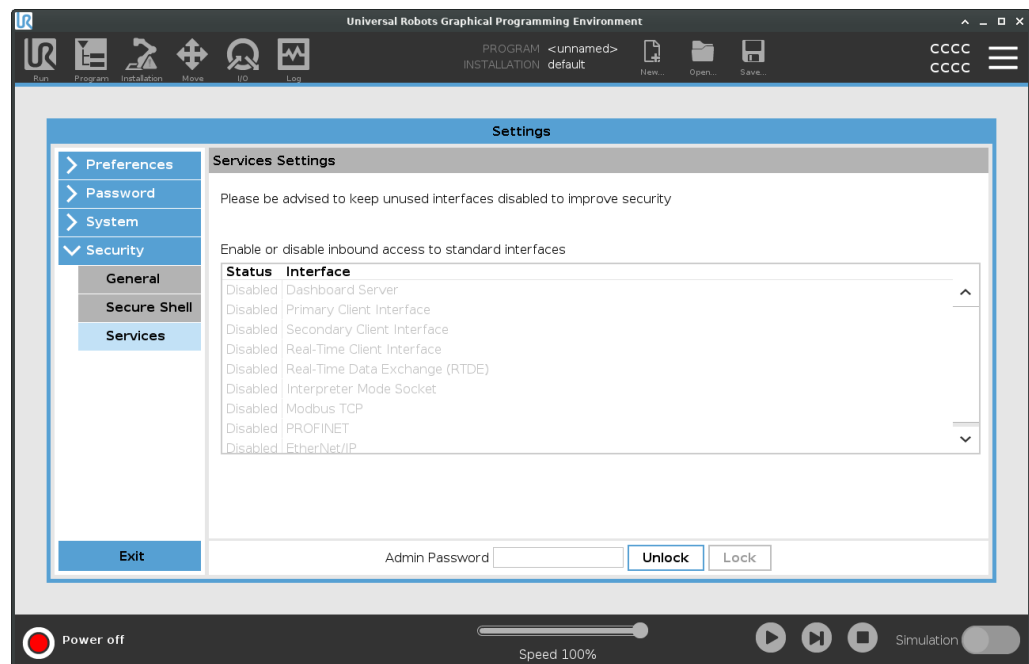

## Uprawnienia

---

### Description

W obszarze Uprawnienia można ograniczyć dostęp do ustawień w sekcji System za pomocą ochrony hasłem administracyjnym.

---

### Uprawnienia do używania

Musisz włączyć uprawnienie w celu ograniczenia i wyłączyć uprawnienie w celu usunięcia ograniczenia.  
Zanim można będzie włączyć/wyłączyć uprawnienia, musisz odblokować ustawienia bezpieczeństwa.

### Aby odblokować ustawienia bezpieczeństwa

1. Dotknij menu Hamburger w nagłówku.
2. Wybierz opcję **Ustawienia**.
3. W obszarze Zabezpieczenia wybierz opcję **Uprawnienia**.
4. U dołu ekranu dotknij opcji **Hasło administratora**.
5. Wprowadź hasło za pomocą klawiatury ekranowej, a następnie dotknij przycisku **Wyślij**.

Teraz możesz uzyskać dostęp do wszystkich ustawień, w tym uprawnień, i skonfigurować je

Wyjście z ustawień bezpieczeństwa ponownie blokuje ekran.

### Aby włączyć/wyłączyć uprawnienia

Po odblokowaniu ustawień możesz wybrać dowolną stronę z listy. Wybranie strony usuwa znacznik wyboru i umożliwia dostęp do tej strony.

1. Na ekranie Uprawnienia wybierz stronę z listy, aby usunąć znacznik wyboru. Wybrana strona zostanie odblokowana.
  2. Aby zablokować stronę, zaznacz ją ponownie, aby dodać znacznik wyboru. Wybrana strona zostanie zablokowana.
-

## 27.3. Wyłącz robota

---

### Opis

Przycisk **Wyłącz robota** służy do wyłączania zasilania lub ponownego uruchamiania robota.

---

### Aby wyłączyć robota

1. W górnym obszarze ekranu dotknąć menu Hamburger i wybrać polecenie **Wyłącz robota**.
  2. Gdy zostanie wyświetlone okno dialogowe wyłączenia robota, dotknąć przycisku **Wyłączenie zasilania**.
-

## 28. Słowniczek

### *Kategoria zatrzymania 0*

Ruch robota jest zatrzymywany przez natychmiastowe odcięcie jego zasilania. Jest to zatrzymanie niekontrolowane, w wyniku którego ruch robota może się odchylić od zaprogramowanego toru, ponieważ każdy przegub jest hamowany tak szybko, jak to możliwe. To zatrzymanie robota jest stosowane, kiedy dojdzie do przekroczenia limitu klasyfikowanego bezpieczeństwa lub w przypadku awarii części systemu sterowania z klasyfikowanym bezpieczeństwem. Więcej informacji **zawiera norma ISO 13850** lub **IEC 60204-1**.

### *Kategoria zatrzymania 1*

Ruch robota jest zatrzymywany przy dostępnym zasilaniu. Zasilanie jest odcinane dopiero wtedy, kiedy robot się zatrzyma. Jest to zatrzymanie kontrolowane, w którym robot będzie podążać wzdłuż zaprogramowanego toru. Zasilanie jest odcinane od razu po zatrzymaniu robota. Więcej informacji **zawiera norma ISO 13850** lub **IEC 60204-1**.

### *Kategoria zatrzymania 2*

Zatrzymanie kontrolowane przy utrzymaniu zasilania robota. System sterowania z klasyfikacją bezpieczeństwa monitoruje, czy robot pozostaje w pozycji zatrzymania. Więcej informacji **zawiera norma IEC 60204-1**.

### *Kategoria 3*

Terminu *kategoria* nie należy mylić z terminem *kategoria zatrzymania*. *Kategoria* dotyczy typu architektury wykorzystanej jako podstawa dla danego *poziomu działania*. Ważną cechą architektury *kategorii 3* jest to, że pojedyncza usterka nie może prowadzić do utraty funkcji bezpieczeństwa. Więcej informacji **zawiera norma ISO 13849-1**.

### *Poziom działania*

Poziom działania (PL, ang. Performance Level) jest poziomem nieciągłym i służy do określania możliwości części bezpieczeństwa w systemach sterowania w zakresie działań bezpieczeństwa w przewidywalnych warunkach. PLd jest drugą najwyższą klasyfikacją niezawodności, co oznacza, że funkcja bezpieczeństwa jest skrajnie wiarygodna. Więcej informacji **zawiera norma ISO 13849-1**.

### *Pokrycie diagnostyczne (DC)*

to miara wydajności narzędzi diagnostycznych zastosowanych w celu osiągnięcia klasyfikowanego poziomu działania. Więcej informacji **zawiera norma ISO 13849-1**.

### *MTTFd*

Średni czas między niebezpiecznymi awariami (ang. mean time to dangerous failure) to wartość oparta na obliczeniach i badaniach, służąca do osiągnięcia klasyfikowanego poziomu działania. Więcej informacji **zawiera norma ISO 13849-1**.

### *Integrator*

Integrator jest podmiotem odpowiedzialnym za projekt ostatecznej instalacji robota. Integrator jest odpowiedzialny za wykonanie ostatecznej oceny ryzyka i musi zapewnić, że ostateczna instalacja spełnia wymagania lokalnego prawa i przepisów.

### *Ocenę ryzyka*

Jest to ogólny proces identyfikacji ryzyka wszelkiego rodzaju i ograniczenie go do właściwego poziomu. Ocena ryzyka powinna być udokumentowana. Więcej informacji **zawiera norma ISO 12100**.

### *Współbieżność w zastosowaniu robota*

Termin *praca współbieżna* dotyczy współpracy między operatorem a robotem w zastosowaniu robota. Dokładne definicje i opisy można znaleźć w normach ISO 10218-1 oraz ISO 10218-2.

### *Konfiguracja bezpieczeństwa*

Interfejsy i funkcje dotyczące bezpieczeństwa można konfigurować poprzez parametry konfiguracji bezpieczeństwa. Są one definiowane za pomocą interfejsu programowego, patrz część .

## 28.1. Spis treści

### A

---

- About 371
- Align 357
- Auto 357
- Automatic mode 165
- Aż odległość 254

### B

---

- Base 96, 141, 231
- Base feature 336
- bezpieczny dom 182
- Blending 246, 248, 250-251
- Bracket 71

### C

---

- Command 212
- comment 271
- Cone angle 192
- Cone center 192
- Configurable I/O 60
- control box 143
- Control Box 12, 46, 56, 59, 69, 73, 114, 325, 361
- Conveyor Tracking 59, 300
- Conveyor Tracking Setup 331
- Czas zatrzymania 176

**D**

---

**direction** 258  
**Direction Vector** 260  
**Disabled** 187  
**Do kontaktu z narzędziem** 255  
**Do we/wy** 256  
**Drzewo programu** 205

**E**

---

**Edit Position** 194  
**Elbow** 96, 141  
**Error** 304  
**Ethernet** 72, 345  
**EtherNet/IP** 72, 322, 350  
**Expression Editor** 281

**F**

---

**Feature** 332, 336, 357  
**Feature menu** 291  
**File Path** 367  
**Folder** 272  
**Footer** 147, 203, 220  
**Frame** 292  
**Freedrive** 43-44, 293, 320, 338, 357

**G**

---

**General purpose I/O** 60  
**Graphics** 215

**H**

---

halt 270

Hamburger Menu 150

Header 147

High Speed Manual Mode 165

Home 357

**I**

---

I/O 56, 60, 149, 179, 322-323, 361

Initialize 144, 150

input signals 180

instalacja 368

Installation 149, 367

Installation variables 325

**J**

---

Joint limits 177

joint space 228

**L**

---

Log 149, 364

**M**

---

Manual High Speed 150

Manual mode 165

Mini Displayport 71

Moc 176

MODBUS 72, 332, 345, 348, 363

**mode**

Automatic 149, 166

Local 150

Manual 149, 166

Remote 150

**Modes 185**

**Motion 292**

**Mounting bracket 12**

**Move 149, 212, 227, 232, 360**

**Move robot to 203**

**Move Tool 356**

**MoveJ 338, 360**

**MoveL 338, 360**

**MoveP 338**

**N**

**New... 149, 367**

**Niestandardowy 176**

**Normal mode 174, 216, 359**

**Normal Plane 187**

**Normalny 42, 185**

**Normalny & Zredukowany 185**

**Normalny i ograniczony limit kierunku narzędzia 192**

**O**

**Odległość zatrzymania 176**

**Ograniczony 42, 185**

**Ograniczony limit kierunku narzędzia 192**

**Open... 149, 367**

**output signals 182**

**P**

**Pan angle 192**

Panel uczenia 12  
Parametry mieszania 248  
Pęd 176  
Play 150, 203, 220  
Point 292  
Pokaż 185  
PolyScope 12, 43-44, 141-142, 147, 158, 173, 275, 314, 345, 350, 385  
popup 268  
Pose Editor 358-359  
Position 194  
Position range 177  
Prędkość łokcia 176  
Prędkość narzędzia 176  
Profinet 350  
Profisafe 351  
program 368  
Program 149, 199, 204, 300, 367  
Program and Installation Manager 149, 367  
program node 205

## R

Radius 194  
Recovery 43-44  
Recovery mode 174  
Reduced mode 174, 194  
relative waypoint 241  
Remote Control 327, 385  
Reset zabezpieczenia 181  
Restrict Elbow 188  
risk assessment 12, 19, 32, 36  
Robot 193  
robot arm 56, 141, 144, 287-288, 292, 325, 356  
Robot arm 114  
robot cable 75-76  
Robot Limits 175  
Robot się nie zatrzymuje 182

Robot się rusza 182

Run 149, 199

## S

Safety Checksum 150, 171

Safety Configuration 28-29, 167, 170-171, 174

Safety functions 34, 36

Safety I/O 34, 40, 60-61

Safety instructions 86

Safety plane 357

Safety planes 184, 359

Safety Settings 19, 168, 376

Save... 149, 367, 369

Screen 147

Script manual 14

Service manual 14

set payload 273

Settings 374

Shoulder 96, 141

Shut Down 395

Siła łokcia 176

Siła narzędzia 176

Simple 292

Simulation 150

Speed Slider 150

Standardowy limit kierunku narzędzia 192

Step 150

Sterowanie 202

Stop 150

stopped state 144

Success 304

Switch Case construction 281

System Emergency stop 180

**T**

TCP 357  
Teach Pendant 46, 69, 114, 143, 147, 173, 293, 385  
Templates 300  
Test button 293  
Tilt angle 192  
Tool 193  
Tool Center Point 174, 231, 314, 357  
Tool Center Position 194  
Tool Direction 191-192  
Tool feature 336  
Tool Flange 141  
Tool Position 193-194  
Trigger plane 357  
Trigger Plane 187  
Trigger Reduced Plane 42  
Tryb niezredukowany 182  
Tryb normalny 192  
Tryb ograniczony 180, 182, 192

**U**

Until 258  
Until Tool Contact 253  
UR Forum 14  
UR+ 14  
UR+ Partner Program 14  
URCaps 384  
Ustawienia fabryczne 175  
Usuń 185

**V**

variable waypoint 244

Variables 204, 217

Voltage 361

## W

Wait 260

Waypoint 212, 227, 230, 232, 246, 248, 250-251

Waypoints 159

We/wy narzędzia 77

Węzeł programu 206

Wrist 141

Wyłączone 185

Wyłączony limit kierunku narzędzia 192

Wyrażenie Aż 253

Wyzwalacz trybu zredukowanego 185

Względny punkt orientacyjny 231

## Z

Zatrzymanie awaryjne systemu 182

Zatrzymanie Zabezpieczenia Trybu Automatycznego 181

Zmienna funkcji 231

Zmienne 199

Zmienny punkt orientacyjny 231

Zmień nazwę 185



Nazwa oprogramowania: PolyScope 5  
Wersja oprogramowania: 5.18  
Wersja dokumentu: 20.5.142

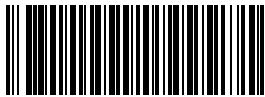

711-089-00