



UNIVERSAL ROBOTS

# User Manual

UR16e







711-116-00



Informácie obsiahnuté v tomto dokumente sú majetkom spoločnosti Universal Robots A/S a nesmú sa reprodukovať ako celok alebo po častiach bez predchádzajúceho písomného súhlasu spoločnosti Universal Robots A/S. Informácie obsiahnuté v tomto dokumente podliehajú zmenám bez upozornenia a nemožno ich vykladať ako záväzok spoločnosti Universal Robots A/S. Tento dokument sa pravidelne kontroluje a reviduje.

Universal Robots A/S nepreberá žiadnu zodpovednosť za žiadne chyby či opomenutia v tomto dokumente.

Copyright © 2009-2024 od Universal Robots A/S.

Logo Universal Robots je registrovanou ochrannou známkou spoločnosti Universal Robots A/S.



# Obsah

<b>1. Zodpovednosť a zamýšľané použitie</b>	<b>13</b>
1.1. Obmedzenie zodpovednosti	13
1.2. Určené použitie	13
<b>2. Váš robot</b>	<b>16</b>
2.1. Technické špecifikácie UR16e	20
2.2. Maximálne zaťaženie	22
2.3. Čas zastavenia a vzdialenosť zastavenia	23
2.4. Prehľad systému PolyScope	30
2.4.1. Ikony/karty v rozhraní PolyScope	31
<b>3. Bezpečnosť</b>	<b>33</b>
3.1. Všeobecné	33
3.2. Typy bezpečnostných správ	34
3.3. Všeobecné výstrahy a upozornenia	35
3.4. Integrácia a zodpovednosť	37
3.5. Kategórie zastavenia	37
<b>4. Hodnotenie rizika</b>	<b>38</b>
4.1. Nebezpečenstvo zovretia	42
<b>5. Zdvíhanie a manipulácia</b>	<b>43</b>
5.1. Control Box and Teach Pendant	43
5.2. Rameno robota	43
<b>6. Montáž</b>	<b>44</b>
6.1. Pracovný a prevádzkový priestor	45
6.2. Dimenzovanie stojana	46
6.3. Montážne pokyny	49
6.3.1. Prevencia singularity //podrobnejšie informácie o prevencii// +montáž robota pod uhlom 45 stupňov	49
6.3.2. Pevná a pohyblivá inštalácia	50
6.4. Zabezpečenie ramena robota	51
6.5. Voľný priestor riadiacej skrinky	52
6.6. Pripojenie robota: Kábel príruby podstavy	53
6.7. Pripojenie robota: Kábel robota	53
6.8. Pripojenie k sieti	55
<b>7. Prvé spustenie</b>	<b>57</b>
7.1. Voľný chod	60
7.1.1. Panel Voľný chod	62

<b>8. Installation</b> .....	<b>64</b>
8.1. Elektrické výstrahy a upozornenia .....	64
8.2. Bezpečnostné V/V .....	67
8.2.1. Bezpečnostné V/V .....	72
8.2.2. Nastavenie V/V .....	75
8.3. Pripojovacie porty ovládacej skrinky .....	78
8.3.1. Ethernet .....	79
8.4. Vstupy a výstupy ovládača .....	80
8.5. Prenosný terminál s trojpolohovým pomocným zariadením .....	82
8.5.1. Inštalácia Prenosného terminálu 3PE .....	84
8.5.2. Funkcie tlačidiel prenosného terminálu 3PE .....	86
8.5.3. Použitie tlačidiel 3PE .....	88
8.5.4. Skladovanie prenosného terminálu .....	89
8.6. Trojpolohové pomocné zariadenie .....	90
8.7. Výber prevádzkového režimu, Pochádza tento obsah zo sekcie SW? .....	91
8.8. NOVÉ priame ovládanie a externé ovládanie NOVÉ .....	91
8.9. Integrácia koncového efektu .....	91
8.9.1. Koncový efektor .....	91
8.9.2. NOVÝ Pridať odkaz na V/V NOVÝ .....	91
8.9.3. Univerzálne analógové V/V .....	92
8.9.4. Univerzálne digitálne V/V .....	94
8.9.5. Diaľkové ovládanie ZAP/VYP .....	95
8.9.6. Zabezpečenie nástroja .....	96
8.9.7. Špecifikácie inštalácie V/V nástroja .....	97
8.9.8. Zdroj napájania nástroja .....	98
8.9.9. Digitálne výstupy nástroja .....	99
8.9.10. Digitálne vstupy nástroja .....	100
8.9.11. Analógové vstupy nástroja .....	100
8.9.12. Komunikačné V/V nástroja .....	101
<b>9. Uvedenie do prevádzky</b> .....	<b>103</b>
<b>10. Prvé použitie</b> .....	<b>104</b>
10.1. Rýchly štart systému .....	104
10.2. Bezpečnostné funkcie a rozhrania .....	105
10.2.1. Konfigurovateľné bezpečnostné funkcie .....	107
10.2.2. Bezpečnostné funkcie .....	111
10.2.3. Súbor bezpečnostných parametrov .....	113
10.3. Bezpečnostná konfigurácia softvéru .....	115
10.3.1. Nastavenie bezpečnostného hesla pre softvér .....	117
10.3.2. Zmena softvérovej konfigurácie bezpečnosti .....	118
10.3.3. Použitie novej konfigurácie zabezpečenia .....	119

10.3.4. Konfigurácia bezpečnosti bez prenosného terminálu .....	120
10.3.5. Bezpečnostné režimy softvéru .....	121
10.3.6. Bezpečnostné limity softvéru .....	121
10.3.7. Poloha Bezpečne domov .....	126
10.4. Bezpečnostné obmedzenia softvéru .....	128
10.4.1. Obmedzenie smeru nástroja .....	134
10.4.2. Obmedzenie polohy nástroja .....	136
10.5. Prvý program .....	140
10.5.1. Karta Chod .....	142
10.5.2. Posunúť robota do správnej polohy .....	146
10.5.3. Používanie karty Program .....	147
10.5.4. Panel s nástrojmi pre programový strom .....	150
10.5.5. Používanie vybraných uzlov programu .....	151
10.5.6. Používanie základných uzlov programu .....	152
10.5.7. Základné uzly programu: Presun .....	152
10.5.8. Základné uzly programu: Traťové body .....	155
10.5.9. Nastaviť zaťaženie .....	156
10.5.10. Zaťaženie .....	158
10.5.11. Montáž .....	161
10.5.12. Používanie karty V/V .....	163
10.5.13. Analógové vstupy - Rozhranie komunikácie nástroja .....	164
10.5.14. Digitálny výstup .....	165
10.5.15. Používanie karty Pohyb .....	166
10.5.16. Editor polohy .....	169
10.5.17. Ovládanie rozhrania V/V .....	171
10.6. UR Connect .....	171
10.7. Úkon .....	172
<b>11. Hodnotenie hrozieb kybernetickej bezpečnosti .....</b>	<b>173</b>
11.1. Všeobecná kybernetická bezpečnosť .....	173
11.2. Požiadavky na kybernetickú bezpečnosť .....	173
11.3. Usmernenia na posilnenie kybernetickej bezpečnosti .....	175
11.4. Heslá .....	176
11.5. Nastavenia hesla .....	176
11.6. Heslo správcu .....	177
11.7. Prevádzkové heslo .....	178
<b>12. Komunikačné siete .....</b>	<b>179</b>
12.1. Zbernica .....	179
12.2. MODBUS .....	180
12.3. EtherNet/IP .....	184
12.4. PROFINET .....	184



12.5. PROFIsafe .....	185
<b>13. Núdzové udalosti .....</b>	<b>189</b>
13.1. Núdzové zastavenie .....	189
13.2. Pohyb bez pohonu .....	190
13.3. Režimy .....	191
13.3.1. Režim obnovy .....	193
13.3.2. Spätný chod .....	193
<b>14. Preprava .....</b>	<b>197</b>
<b>15. Údržba a oprava .....</b>	<b>199</b>
15.1. Testovanie výkonu zastavenia .....	200
15.2. Čistenie a kontrola ramena robota .....	200
15.3. Karta Denník .....	206
15.4. Správca programu a inštalácie .....	209
15.5. Prístup k údajom robota .....	211
<b>16. Likvidácia a životné prostredie .....</b>	<b>213</b>
<b>17. Vyhlásenia a certifikáty (originál EN) .....</b>	<b>215</b>
<b>18. Vyhlásenia a certifikáty .....</b>	<b>217</b>
<b>19. Tabuľky s bezpečnostnými funkciami .....</b>	<b>219</b>
19.1. Tabuľka 1a .....	227
19.2. 2. tabuľka .....	228
<b>20. Osvedčenia .....</b>	<b>232</b>
<b>21. Certifikáty .....</b>	<b>234</b>



# 1. Zodpovednosť a zamýšľané použitie

## 1.1. Obmedzenie zodpovednosti

**Popis** Žiadne informácie uvedené v tejto príručke sa nesmú chápať ako záruka spoločnosti UR, že priemyselný robot nespôsobí zranenie alebo škodu, a to ani v prípade, že priemyselný robot dodržiava všetky bezpečnostné pokyny a informácie na používanie.

## 1.2. Určené použitie

**Popis**



### PREČÍTAJTE SI V NÁVODE

Ak sa robot nepoužíva v súlade s jeho určením, môže dôjsť k nebezpečným situáciám.

- Prečítajte si a dodržiavajte odporúčania pre zamýšľané použitie a špecifikácie uvedené v používateľskej príručke.

Roboty Universal Robots sú priemyselné roboty určené na manipuláciu s nástrojmi/koncovými efektormi a pevnými súčastami, alebo na spracovanie či prepravu komponentov alebo produktov. Podrobnosti o podmienkach, za ktorých by mal robot pracovať, nájdete vo vyhláseniach a certifikátoch a technických špecifikáciách.

Všetky roboty UR sú vybavené bezpečnostnými funkciami, ktoré sú zámerne navrhnuté tak, aby umožňovali aplikácie na spoluprácu, kde robotická aplikácia pracuje spolu s človekom. Nastavenia bezpečnostných funkcií musia byť nastavené na vhodné hodnoty podľa posúdenia rizika aplikácie robota.

Spolupracujúce aplikácie sú určené len pre aplikácie, ktoré nie sú nebezpečné, ak je celá aplikácia vrátane nástroja/koncového efektora, obrobku, prekážok a iných strojov nízko riziková podľa posúdenia rizika konkrétnej aplikácie.

**VAROVANIE**

Používanie robotov UR alebo výrobkov UR mimo určených účelov môže mať za následok zranenia, smrť a/alebo škody na majetku. Nepoužívajte robot alebo výrobky UR na žiadne z nižšie uvedených neúmyselných použití a aplikácií:

- Lekárske použitie, t. j. použitie súvisiace s chorobou, zranením alebo postihnutím u ľudí vrátane týchto účelov:
  - Rehabilitácia
  - Hodnotenie
  - Kompenzácia alebo zmiernenie následkov
  - Diagnostika
  - Liečba
  - Chirurgické
  - Zdravotná starostlivosť
  - Protézy a iné pomôcky pre telesne postihnutých
  - Akékoľvek použitie v blízkosti pacienta/pacientov
- Manipulácia, zdvíhanie alebo preprava osôb
- Akékoľvek použitie, ktoré si vyžaduje dodržiavanie špecifických hygienických a/alebo sanitačných noriem, ako je blízkosť alebo priamy kontakt s potravinami, nápojmi, farmaceutickými a/alebo kozmetickými výrobkami.
  - Kíbové mazivo UR sa môže uvoľňovať do vzduchu (para) alebo kvapkať.
- Akékoľvek použitie alebo akákoľvek aplikácia, ktorá sa odchyľuje od zamýšľaného použitia, špecifikácií a certifikácií robotov UR alebo výrobkov UR.
- Nesprávne používanie je zakázané, pretože výsledkom môže byť smrť, zranenie osôb a/alebo poškodenie majetku

SPOLOČNOSŤ UNIVERSAL ROBOTS VÝSLOVNE ODMIETA AKÚKOL'VEK VÝSLOVNÚ ALEBO PREDPOKLADANÚ ZÁRUKU VHODNOSTI NA AKÉKOL'VEK KONKRÉTNE POUŽITIE.

**VAROVANIE**

Neupravujte robota. Neupravujte ani neupravujte koncové uzávery série e. Úprava môže spôsobiť nepredvídané nebezpečenstvo. Všetky autorizované demontáže a opätovné montáže musia byť vykonané v servisnom stredisku UR alebo ich môžu vykonať kvalifikované osoby podľa najnovšej verzie všetkých príslušných servisných príručiek.

**VAROVANIE**

Nezohľadnenie dodatočných rizík vyplývajúcich z dosahu, užitočného zaťaženia, prevádzkových krútiacich momentov a rýchlostí spojených s použitím robotov môže mať za následok zranenie alebo smrť.

- Hodnotenie rizík vašej aplikácie musí zahŕňať riziká spojené s dosahom, pohybom, užitočným zaťažením a rýchlosťou robota, koncového efektora a obrobku.

## 2. Váš robot

---

### Úvod

Blahoželáme vám k zakúpeniu vášho nového robota Universal Robots, ktorý sa skladá z robotického ramena (manipulátora), riadiacej jednotky a prenosného terminálu.

Robotické rameno, pôvodne navrhnuté tak, aby napodobňovalo rozsah pohybu ľudskej ruky, sa skladá z hliníkových rúrok, ktoré sú kĺbovo spojené šiestimi kĺbmi, čo umožňuje vysokú flexibilitu vašej automatizačnej inštalácie.

Patentované programovacie rozhranie Universal Robots, PolyScope, umožňuje vytvárať, načítať a spúšťať automatizačné aplikácie.

---

### V krabiciach

- Rameno robota
- Riadiaca skrinka
- Prenosný terminál alebo 3PE Prenosný terminál
- montážnu konzolu na riadiacu skrinku,
- Montážny držiak pre Prenosný terminál 3PE
- kľúč na otvorenie riadiacej skrinky,
- Kábel na pripojenie ramena robota a ovládacej skrinky (v závislosti od veľkosti robota je k dispozícii viacero možností)
- Sieťový kábel alebo napájací kábel kompatibilný s vaším regiónom
- Okrúhly popruh alebo zdvíhací popruh (v závislosti od veľkosti robota)
- Adaptér kábla nástroja (v závislosti od verzie robota)
- tento návod.

**O ramene robota** Kĺby, základňa a príruha nástroja sú hlavné komponenty robotického ramena. Riadiaca jednotka koordinuje pohyb kĺbov na pohyb ramena robota.

Pripojenie koncového efektora (nástroja) k príruhe nástroja na konci ramena robota umožňuje robotovi manipulovať s obrobkom. Niektoré nástroje majú špecifický účel okrem manipulácie s dielom, napríklad kontrola kvality, nanášanie lepidiel a zváranie.

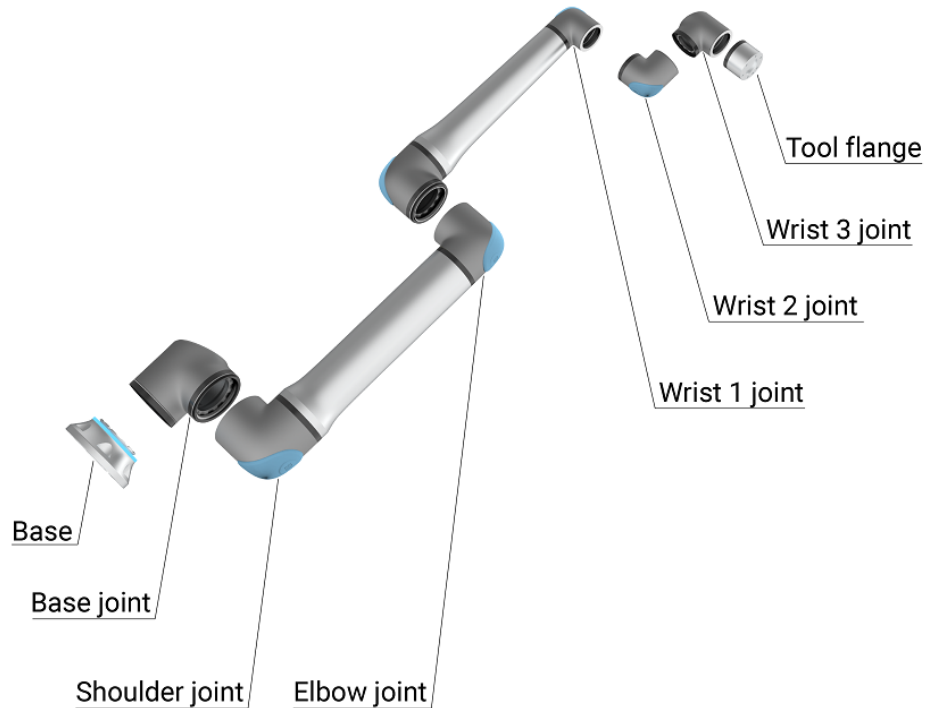

1.1: Hlavné komponenty ramena robota.

- **Základňa:** kde je rameno robota namontované.
- **Rameno a Luk:** vykonávajú väčšie pohyby.
- **Zápästie 1 a Zápästie 2:** vykonávajú jemnejšie pohyby.
- **Zápästie 3:** kde je nástroj pripevnený k príruhe nástroja.

Robot je čiastočne skompletizovaný stroj, a preto je k nemu priložený Certifikát o založení spoločnosti. Pre každú aplikáciu robota sa vyžaduje posúdenie rizika.

**O príručke**

Táto príručka obsahuje bezpečnostné informácie, pokyny na bezpečné používanie a pokyny na montáž ramena robota, riadiacej skrinky a prenosného terminálu. Nájdete tu aj pokyny, ako začať inštalovať a ako začať programovať robota.

Prečítajte si informácie o účele použitia a dodržiavajte ich. Vykonajte hodnotenie rizík. Inštalujte a používajte v súlade s elektrickými a mechanickými špecifikáciami uvedenými v tejto používateľskej príručke.

Posúdenie rizík si vyžaduje pochopenie nebezpečenstiev, rizík a opatrení na zníženie rizík pre aplikáciu robota. Integrácia robota si môže vyžadovať základnú úroveň mechanického a elektrického vzdelania.

**Vylúčenie zodpovednosti za obsah**

Universal Robots A/S naďalej zlepšuje spoľahlivosť a výkonnosť svojich produktov, a preto si vyhradzuje právo aktualizovať produkty a produktovú dokumentáciu bez predchádzajúceho upozornenia. Universal Robots A/S dbá na to, aby bol obsah používateľskej príručky/príručiek presný a správny, ale nenesie žiadnu zodpovednosť za prípadné chyby alebo chýbajúce informácie.

Táto príručka neobsahuje informácie o záruke.

**myUR**

Portál myUR vám umožňuje registrovať všetkých vašich robotov, sledovať servisné prípady a odpovedať na všeobecné otázky podpory.

Príhláste sa na [myur.universal-robots.com](https://myur.universal-robots.com) a získajte prístup na portál.

Na portáli myUR sa vaše prípady riešia buď u vášho preferovaného distribútora, alebo sa eskalujú k tímom zákazníckeho servisu spoločnosti Universal Robots. Môžete si tiež predplatiť monitorovanie robotov a spravovať ďalšie používateľské účty vo vašej spoločnosti.

**Podpora**

Stránka podpory [www.universal-robots.com/support](https://www.universal-robots.com/support) obsahuje iné jazykové verzie tejto príručky

**UR+**

Online showroom UR+ [www.universal-robots.com/plus](https://www.universal-robots.com/plus) poskytuje špičkové produkty na prispôbenie vašej aplikácie robota UR. Všetko, čo potrebujete, na jednom mieste: od nástrojov a príslušenstva až po softvér.

Produkty UR+ sa pripájajú k robotom UR a spolupracujú s nimi, aby sa zabezpečilo jednoduché nastavenie a celkovo bezproblémové používanie. Všetky produkty UR+ sú testované spoločnosťou UR.

Prostredníctvom našej softvérovej platformy [plus.universal-robots.com](https://plus.universal-robots.com) môžete tiež získať prístup k partnerskému programu UR+ a navrhovať používateľsky prívetivejšie produkty pre roboty UR.

**Fóra UR** Stránka fóra UR [forum.universal-robots.com](https://forum.universal-robots.com) umožňuje nadšencom robotov všetkých úrovní zručností prepojiť sa s UR a navzájom, klásť otázky, vymieňať si informácie. Hoci fórum UR vytvorila spoločnosť UR+ a naši administrátori sú zamestnancami spoločnosti UR, väčšinu obsahu vytvárate vy, používatelia fóra UR.

---

**Akadémia** Stránka UR Academy [academy.universal-robots.com](https://academy.universal-robots.com) ponúka rôzne možnosti školenia.

---

**Balík pre vývojárov** UR Developer Suite [universal-robots.com/products/ur-developer-suite](https://universal-robots.com/products/ur-developer-suite) je súbor všetkých nástrojov potrebných na vytvorenie celého riešenia vrátane vývoja URCaps, prispôsobenia koncových efektorov a integrácie hardvéru.

---

**Online príručky** Príručky, návody a manuály si môžete prečítať online. Veľké množstvo dokumentov sme zhromaždili na <https://www.universal-robots.com/manuals>

- Príručka softvéru PolyScope s popisom a pokynmi pre softvér
  - Servisná príručka s pokynmi na riešenie problémov, údržbu a opravy
  - Adresár skriptov so skriptovaním pre hĺbkové programovanie
-

## 2.1. Technické špecifikácie UR16e

Typ robota	UR16e
Robot hmotnosť	33,1 kg / 72,9 lb
Maximálne užitočné zaťaženie	16 kg / 35,2 lb
Dosah	900 mm / 35,4 in
Rozsahy spojov	Neobmedzené otáčanie príruby nástroja, $\pm 360^\circ$ pre všetky ostatné kĺby $\pm 360^\circ$ pre všetky spoje
Rýchlosť	Kĺby základne a ramena: Max. $120^\circ/\text{s}$ . Všetky ostatné kĺby: Max. $180^\circ/\text{s}$ . Nástroj: Približne 1 m/s / Približne 39,4 in/s.
Frekvencia aktualizácie systému	500 Hz
Presnosť snímača núteného krútiaceho momentu	5,5 N
Opakovateľnosť pozície	$\pm 0,05$ mm / $\pm 0,0019$ in (1,9 mils) podľa ISO 9283
Stopa	$\varnothing 190$ mm / 7,5 in
Stupne voľnosti	6 rotačných kĺbov
Rozmery riadiacej skrinky (Š × V × H)	460 mm × 449 mm × 254 mm / 18,2 palca × 17,6 palca × 10 palcov
Porty V/V riadiacej skrinky	16 digitálnych vstupov, 16 digitálnych výstupov, 2 analógové vstupy, 2 analógové výstupy
Porty V/V nástroja	2 digitálne vstupy, 2 digitálne výstupy, 2 analógové vstupy
Komunikácia o nástroji	RS
Napájanie V/V nástroja a napätie	12 V/24 V 2 A (dvojitý kolík) 1 A (jeden kolík)
Napájanie V/V riadiacej skrinky	24 V 2 A v ovládacej skrinke
Komunikácia	TCP/IP 1000 Mbit: IEEE 802.3ab, 1000BASE-T Ethernet socket, MODBUS TCP & EtherNet/IP Adapter, Profinet
Programovanie	Grafické používateľské rozhranie PolyScope na 12" dotykovej obrazovke
Hluk	Rameno robota: menej ako 65 dB(A), riadiaca skrinka: menej ako 50 dB(A)
Klasifikácia IP	IP54
Klasifikácia skúšky v čistých priestoroch	Rameno robota: trieda ISO 6, Riadiaca skrinka: trieda ISO 6
Spotreba energie (priemerná)	585 Z
Spotreba energie	Približne 350 W pri použití typického programu
Menovitý skratový prúd (SCCR)	200 A
Operácia spolupráce	17 pokročilých bezpečnostných funkcií. V súlade s: EN ISO 13849-1, PLd, Cat.3 a EN ISO 10218-1
Materiály	Hliník, PC/ASA plast
Rozsah okolitej teploty	0 - 50 °C. Pri teplotách okolia nad 35 °C môže robot pracovať so zníženou rýchlosťou a výkonom.
Zdroj napájania riadiacej skrinky	100-240 VAC, 47-440 Hz
Kábel TP: prenosný terminál k riadiacej skrinke	4,5 m / 177 palcov



Kábel robota: rameno robota na ovládaciu skrinku (možnosti)	Štandardný (PVC) 6 m/236 palcov x 13,4 mm Štandardný (PVC) 12 m/472,4 palcov x 13,4 mm Hiflex (PUR) 6 m/236 palcov x 12,1 mm Hiflex (PUR) 12 m/472,4 palcov x 12,1 mm

## 2.2. Maximálne zaťaženie

### Popis

Menovité užitočné zaťaženie ramena robota závisí od posunu ťažiska (CoG) užitočného zaťaženia, ako je uvedené nižšie. Odchýlka gravitačného streda sa definuje ako vzdialenosť od streda nástrojovej príruby po gravitačný stred príslušného zaťaženia.

Rameno robota sa môže prispôbiť dlhému posunu ťažiska, ak je užitočné zaťaženie umiestnené pod prírubou nástroja. Napríklad pri výpočte hmotnosti užitočného zaťaženia v aplikácii pick and place berte do úvahy uchopovač aj obrobok.

Schopnosť robota zrýchľovať sa môže znížiť, ak užitočné zaťaženie CoG presahuje dosah a užitočné zaťaženie robota. Dosah a užitočné zaťaženie robota si môžete overiť v technických špecifikáciách.

Užitočné zaťaženie [kg]

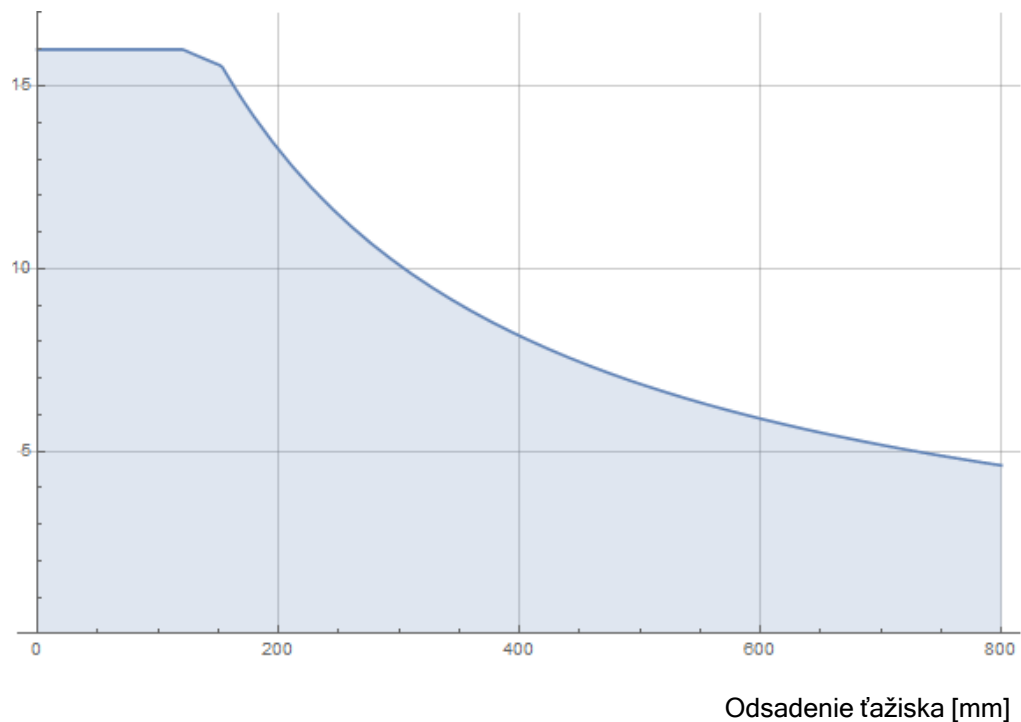

*Vzťah medzi menovitým zaťažením a odchýlkou gravitačného streda.*

**Zotrvačnosť  
užitočného  
zaťaženia**

Ak je užitočné zaťaženie správne nastavené, môžete nakonfigurovať užitočné zaťaženie s vysokou zotrvačnosťou.

Softvér riadiacej jednotky automaticky upravuje zrýchlenie, ak sú správne nakonfigurované nasledujúce parametre:

- Hmotnosť užitočného zaťaženia
- Ťažisko
- Zotrvačnosť

Pomocou programu URSim môžete vyhodnotiť zrýchlenia a časy cyklov pohybov robota s konkrétnym užitočným zaťažením.

## 2.3. Čas zastavenia a vzdialenosť zastavenia

**Popis****UPOZORNENIE**

Môžete si nastaviť používateľom nastavený nominálny maximálny čas a vzdialenosť zastavenia.

Ak sa použijú nastavenia definované používateľom, rýchlosť programu sa dynamicky prispôsobí tak, aby vždy spĺňala zvolené limity.

Grafické údaje poskytnuté pre **kĺb 0 (základňa)**, **kĺb 1 (rameno)** a **kĺb 2 (lakteľ)** platia pre brzdnú dráhu a čas zastavenia:

- Kategória 0
- Kategória 1
- Kategória 2

Test **kĺbu 0** sa vykonal pomocou horizontálneho pohybu, pričom os otáčania bola kolmá na zem. Pri testoch **Kĺb 1** a **Kĺb 2** robot sledoval vertikálnu trajektóriu, kde bola os rotácie rovnobežná so zemou a zastavenie sa vykonal počas pohybu robota smerom nadol.

Os Y je vzdialenosť od miesta začiatku zastavenia až po konečnú polohu.

Ťažisko užitočného zaťaženia je na príruke nástroja.

**Klíč 0  
(ZÁKLADŇA)**

Vzdialenosť zastavenia v metroch pre 33 % hmotnosti 16 kg

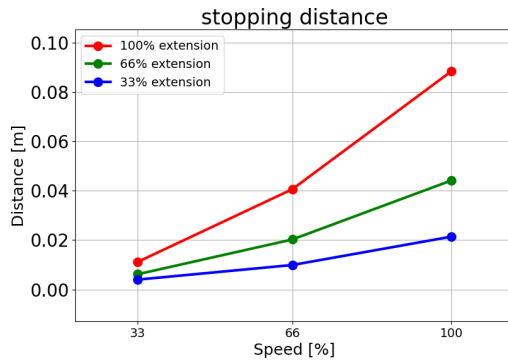

Vzdialenosť zastavenia v metroch pre 66 % hmotnosti 16 kg

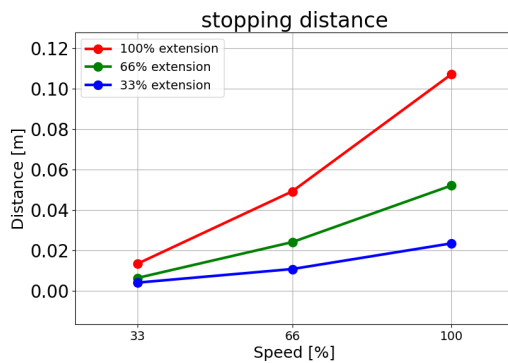

Brzdná dráha v metroch pre maximálne zaťaženie 16 kg

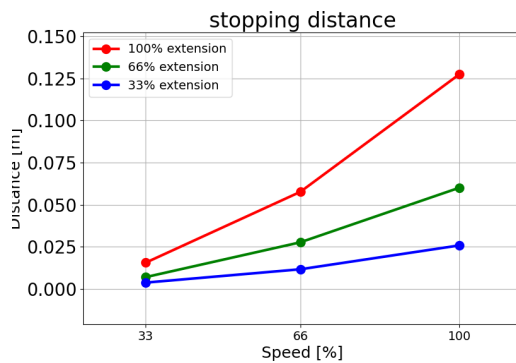

**Klíč 0  
(ZÁKLADŇA)**

Čas zastavenia v sekundách pre 33 % hmotnosti 16 kg

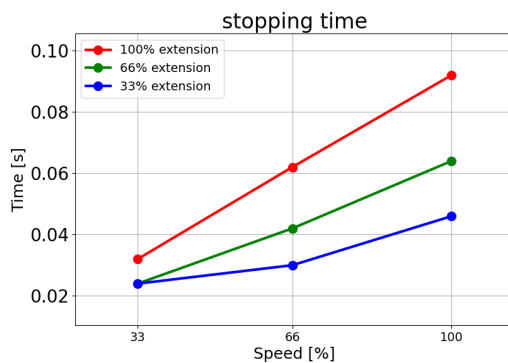

Čas zastavenia v sekundách pre 66 % hmotnosti 16 kg

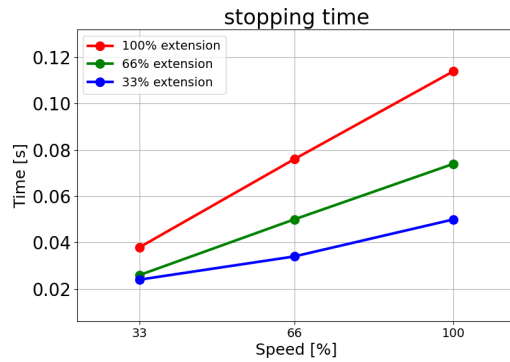

Čas zastavenia v sekundách pre maximálne zaťaženie 16 kg

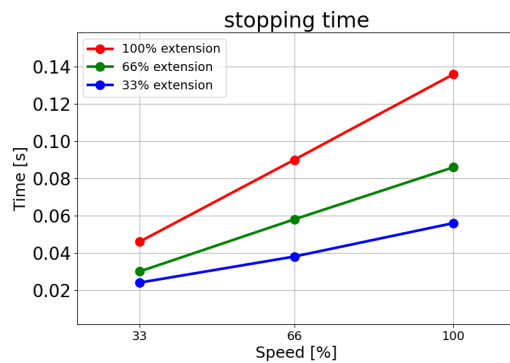

### Kĺb 1 (RAMENO)

Vzdialenosť zastavenia v metroch pre 33 % hmotnosti 16 kg

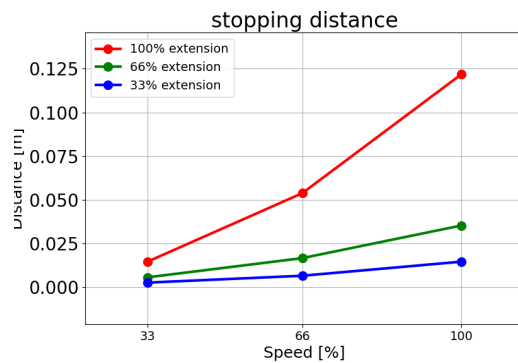

Vzdialenosť zastavenia v metroch pre 66 % hmotnosti 16 kg

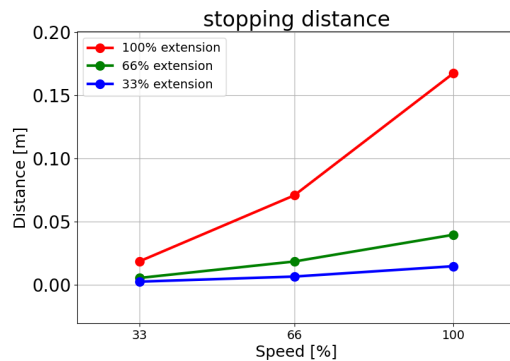

Brzdná dráha v metroch pre maximálne zaťaženie 16 kg

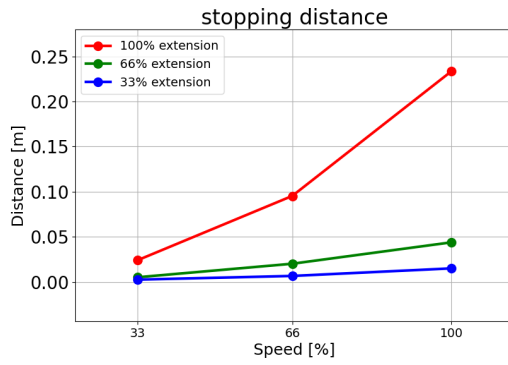

Ľúb 1 (RAMENO)

Čas zastavenia v sekundách pre 33 % hmotnosti 16 kg

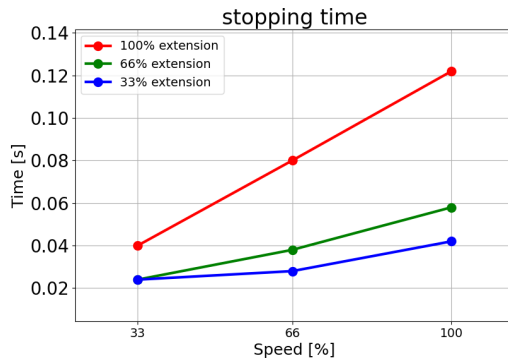

Čas zastavenia v sekundách pre 66 % hmotnosti 16 kg

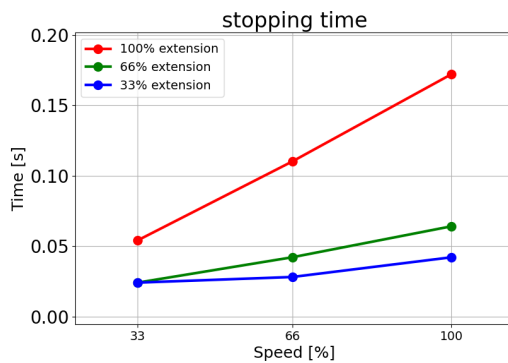

Čas zastavenia v sekundách pre maximálne zaťaženie 16 kg

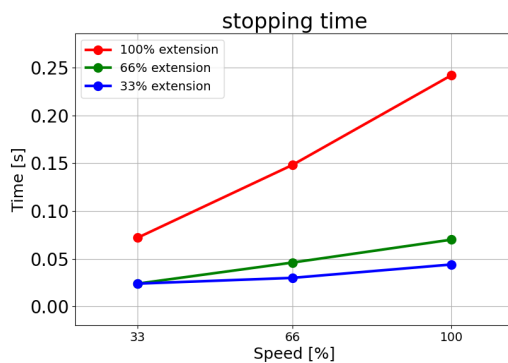

Copyright © 2009-2024 od Universal Robots A/S. Všetky práva vyhradené.

## Kĺb 2 (LAKEŤ)

Vzdialenosť zastavenia v metroch pre 33 % hmotnosti 3 kg

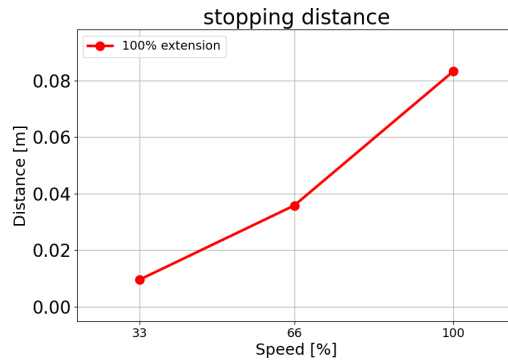

Vzdialenosť zastavenia v metroch pre 66 % hmotnosti 3 kg

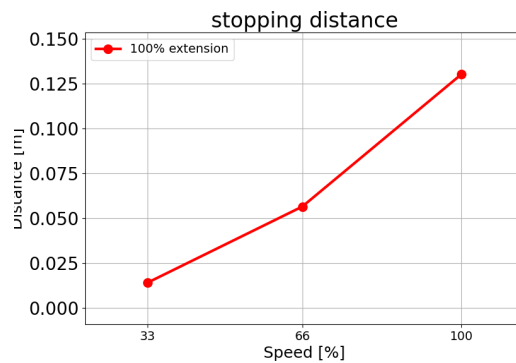

Brzdná dráha v metroch pre maximálne zaťaženie 3 kg

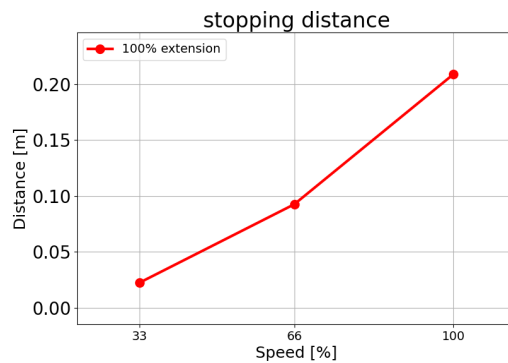

## Kĺb 2 (LAKEŤ)

Čas zastavenia v sekundách pre 33 % hmotnosti 3 kg

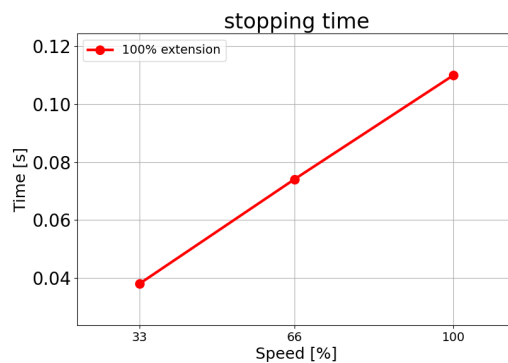

Čas zastavenia v sekundách pre 66 % hmotnosti 3 kg

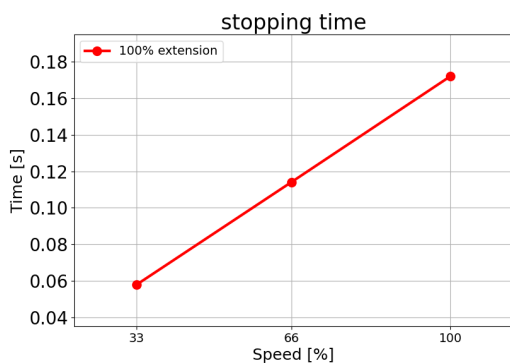

Čas zastavenia v sekundách pre maximálne zaťaženie 3 kg

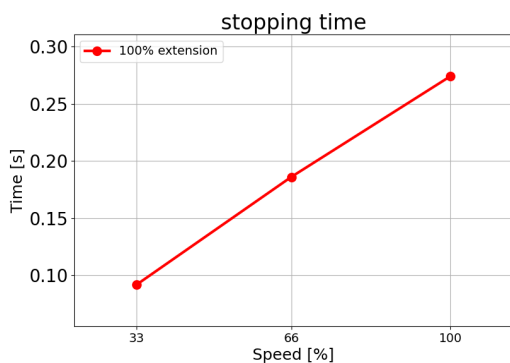

Copyright © 2009-2024 od Universal Robots A/S. Všetky práva vyhradené.



## 2.4. Prehľad systému PolyScope

### Popis

PolyScope je grafické používateľské rozhranie (GUI) na **Teach Pendant**, ktoré ovláda rameno robota prostredníctvom dotykovej obrazovky. Vytvárate, načítavate a spúšťate programy pre robota v PolyScope. Rozhranie PolyScope je rozdelené tak, ako je znázornené na nasledujúcom obrázku:

- A: **Header** s ikonami/kartami, ktoré vám sprístupňujú interaktívne obrazovky.
- B: **Footer** s tlačidlami, ktoré ovládajú váš načítaný program/programy.
- C: **Obrazovka** s poľami a možnosťami správy a monitorovania akcií robota.

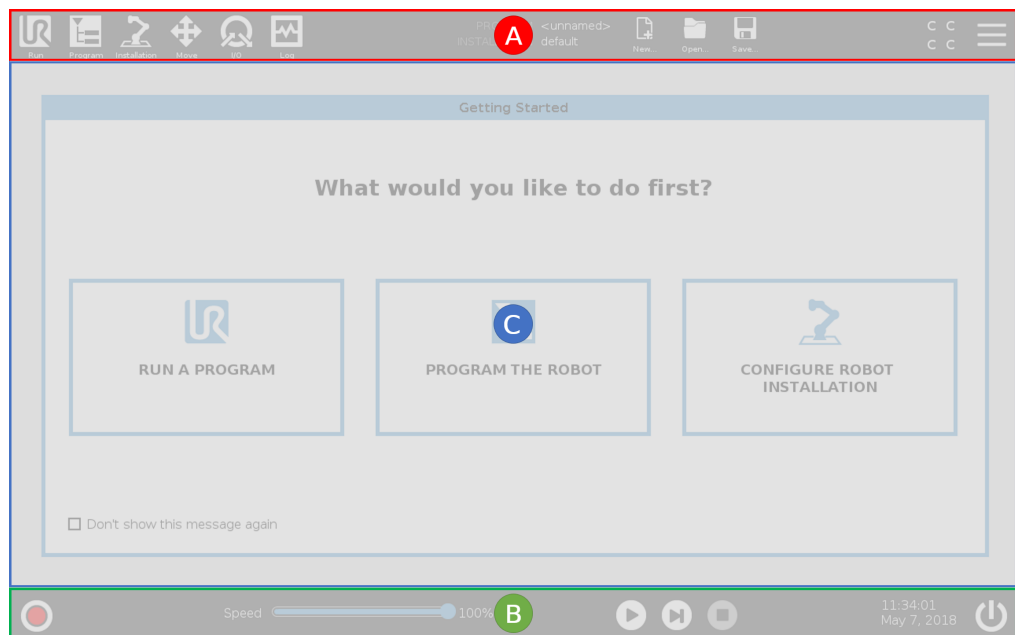

### Použitie dotykovej obrazovky

Citlivosť dotykovej obrazovky je navrhnutá tak, aby predchádzala falošným výberom v rozhraní PolyScope, a aby sa predišlo neočakávaným pohybom robota.

Dotyková obrazovka prenosného terminálu je optimalizovaná pre priemyslové prostredia. Na rozdiel od spotrebiteľskej elektroniky je citlivosť dotykovej obrazovky prenosného terminálu zámerne odolnejšia voči okolitým faktorom, ako napríklad:

- kvapky vody a/alebo kvapky chladiacej kvapaliny
- emisie rádiových vln
- iný prevádzkový hluk z prevádzkového prostredia.

Pre výber na obrazovke je najlepšie použiť konček prsta.

V tomto návode sa to označuje ako „tľuknutie“.

V prípade potreby môžete pre výber na obrazovke použiť aj komerčne dostupný stylus.

## 2.4.1. Ikony/karty v rozhraní PolyScope

### Popis

Nasledujúca časť udáva a definuje ikony/zložky a tlačidlá v rozhraní PolyScope.

### Ikony hlavičiek / funkcie



**Chod** je jednoduchý spôsob obsluhy robota pomocou už napísaných programov.



**Program** vytvára alebo upravuje programy robota.



**Inštalácia** konfiguruje nastavenia ramena robota a externé vybavenie, napr. montáž a zabezpečenie.



**Pohyb** ovláda alebo reguluje pohyb robota.



**V/V** monitoruje a nastavuje živé signály vstupu alebo výstupu do riadiacej skrinky robota a z nej.



**Denník** ukazuje stav robota, ako aj upozornenia a chybové hlásenia.



**Správca programov a inštalácií** vyberá a zobrazuje aktívny program a inštaláciu. Správca programov a inštalácií obsahuje: Cesta k súboru, Nové, Otvoriť a Uložiť.



**Nový...** vytvára nový program alebo inštaláciu.



**Otvoriť...** otvára už vytvorený a uložený program či inštaláciu.



**Uložť...** uloží program, inštaláciu alebo oba naraz.

### Prevádzkové režimy



**Automatický** indikuje, že je prevádzkový režim robota nastavený na Automatický. Ťuknutím naň prepnete do manuálneho prevádzkového režimu.



**Manuálny** indikuje, že je prevádzkový režim robota nastavený na Manuálny. Ťuknutím naň prepnete do automatického prevádzkového režimu.

### Diaľkové ovládanie

Ikony miestneho režimu a režimu diaľkového ovládania budú prístupné len vtedy, ak povolíte diaľkové ovládanie.



**Lokálny** indikuje, že robot možno ovládať lokálne. Ťuknutím naň prepnete na diaľkové ovládanie.



**Diaľkový** indikuje, že robot možno ovládať zo vzdialeného miesta. Ťuknutím naň prepnete na miestne ovládanie.



**Bezpečnostný kontrolný súčet** zobrazuje aktívnu konfiguráciu zabezpečenia.



**Hamburgerová ponuka** poskytuje prístup k pomocníkovi pre PolyScope, informáciám a nastaveniam.

## Ikony / funkcie päty



**Inicializovať** spravuje stav robota. Ak má ČERVENÚ farbu, stlačte ho, čím sa robot uvedie do prevádzky.

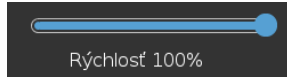

**Jazdec rýchlosti** zobrazuje relatívnu rýchlosť, ktorou sa rameno robota pohybuje, v reálnom čase a s prihliadnutím na nastavenia zabezpečenia.



Tlačidlo **Simulácia** slúži na prepínanie medzi vykonávaním programu v režime simulácie a skutočným robotom. Pri prevádzke v režime simulácie sa rameno robota nepohybuje. Robot preto pri kolízii nemôže poškodiť seba ani okolité zariadenia. Ak si nie ste istí, čo bude rameno robota robiť, použite režim simulácie na testovanie programov.



**Prehrať** spúšťa aktuálne načítaný program robota.



**Krok** umožňuje programu bežať v jednom kroku.



**Stop** zastaví aktuálne načítaný program v robote.

## Manuálny režim vysokej rýchlosti

Manuálny režim vysokej rýchlosti, ktorý sa spúšťa stlačením a podržaním tlačidla, je k dispozícii len v Manuálnom režime s nakonfigurovaným Trojpolohovým pomocným zariadením.



**Manuálny režim vysokej rýchlosti** umožňuje dočasne prekročiť rýchlosť nástroja a kľbu 250 mm/s.

## 3. Bezpečnosť

### Popis

Prečítajte si tento obsah, aby ste porozumeli kľúčovým bezpečnostným pokynom vrátane dôležitých bezpečnostných správ a vašich povinností pri práci s robotom. Upozorňujeme, že návrh a inštalácia systému tu nie sú zahrnuté.

### 3.1. Všeobecné

#### Popis

Prečítajte si všeobecné bezpečnostné informácie a pokyny a usmernenia týkajúce sa hodnotenia rizík a zamýšľaného použitia. Osobitnú pozornosť venujte textu, ktorý sprevádzajú výstražné symboly. V ďalších častiach sú opísané a definované funkcie súvisiace s bezpečnosťou, ktoré sú obzvlášť dôležité pre spolupracujúce aplikácie.

Pred prvým zapnutím robota si prečítajte a pochopte špecifické technické údaje týkajúce sa montáže a inštalácie, aby ste porozumeli integrácii robotov UR.

Je nevyhnutné dodržiavať všetky montážne pokyny uvedené v nasledujúcich častiach tejto príručky.



#### UPOZORNENIE

Spoločnosť Universal Robots odmieta zodpovednosť, ak robota (riadiacu skrinku ramena s prenosným terminálom alebo bez neho) poškodíte, pozmeníte alebo inak upravíte. Spoločnosť Universal Robots nezodpovedná za žiadne škody spôsobené robotu alebo iným zariadeniam v dôsledku chyby programovania, neoprávneného prístupu k robotovi UR a jeho obsahu alebo nesprávneho fungovania robota.

## 3.2. Typy bezpečnostných správ

### Popis

Bezpečnostné správy sa používajú na zdôraznenie dôležitých informácií. Prečítajte si všetky správy a pomôžte zaistiť bezpečnosť a zabrániť zraneniu personálu a poškodeniu výrobku. Typy bezpečnostných správ sú uvedené nižšie.



#### VAROVANIE

Označuje nebezpečenstvo, ktoré v prípade, že sa mu nevyhnete, môže spôsobiť smrť alebo vážne poranenie.



#### VAROVANIE: ELEKTRINA

Označuje nebezpečnú elektrickú situáciu, ktoré v prípade, že sa jej nevyhnete, môže spôsobiť smrť alebo vážne poranenie.



#### VAROVANIE: HORÚCI POVRCH

Označuje nebezpečný horúci povrch, kde môže dôjsť k zraneniu v dôsledku kontaktu a bezdotykovej blízkosti.



#### POZOR

Označuje nebezpečnú situáciu, ktorá, ak sa jej nevyhnete, môže mať za následok zranenie.



#### UZEMNENIE

Označuje uzemnenie.



#### OCHRANNÝ PODKLAD

Označuje ochranné uzemnenie.



#### UPOZORNENIE

Označuje riziko poškodenia zariadenia a/alebo informácie, ktoré by sa mali poznamenať.



#### PREČÍTAJTE SI V NÁVODE

Označuje podrobnejšie informácie, s ktorými by ste sa mali oboznámiť v príručke.

## 3.3. Všeobecné výstrahy a upozornenia

### Popis

Nasledujúce výstražné hlásenia sa môžu opakovať, vysvetľovať alebo upresňovať v ďalších častiach.



#### VAROVANIE

Nedodržanie všeobecných bezpečnostných postupov uvedených nižšie môže mať za následok zranenie alebo smrť.

- Skontrolujte, či rameno robota a nástroj/koncový efektor sú správne a bezpečne priskrutkované na svoje miesto.
- Skontrolujte, či má aplikácia robota dostatok priestoru pre bezproblémovú prevádzku.
- Overte, či je personál chránený počas celej životnosti robotickej aplikácie vrátane prepravy, inštalácie, uvedenia do prevádzky, programovania/učenia, prevádzky a používania, demontáže a likvidácie.
- Overte, či sú parametre bezpečnostnej konfigurácie robota nastavené tak, aby chránili personál vrátane tých, ktorí môžu byť v dosahu aplikácie robota.
- Ak je robot poškodený, nepoužívajte ho.
- Keď pracujete s robotom, nenoste voľné oblečenie ani šperky. Zviažte si dlhé vlasy.
- Za vnútorný kryt riadiacej skrinky nestrkajte žiadne prsty.
- Informujte používateľov o akýchkoľvek nebezpečných situáciách a poskytovanej ochrane, vysvetlite akékoľvek obmedzenia ochrany a zvyškové riziká.
- Informujte používateľov o umiestnení tlačidla(tlačidiel) núdzového zastavenia a o tom, ako aktivovať núdzové zastavenie v prípade núdze alebo mimoriadnej situácie.
- Upozornite osoby, aby sa držali mimo dosahu robota, a to aj v prípade, že sa robotická aplikácia práve spúšťa.
- Pri používaní Prenosného terminálu si uvedomte orientáciu robota, aby ste porozumeli smeru pohybu.
- Dodržiavajte požiadavky a pokyny uvedené v norme ISO 10218-2.



#### VAROVANIE

Manipulácia s nástrojmi/koncovými efektormi s ostrými hranami a/alebo prítlačnými bodmi môže mať za následok zranenie.

- Uistite sa, že nástroje/koncové efektoory nemajú ostré hrany alebo body zovretia.
- Môžu byť potrebné ochranné rukavice a/alebo ochranné okuliare.

**VAROVANIE: HORÚCI POVRCH**

Dlhodobý kontakt s teplom generovaným ramenom robota a riadiacou skrinkou počas prevádzky môže viesť k nepohodliu, čo môže viesť k zraneniu.

- Počas prevádzky alebo bezprostredne po nej s robotom nemanipulujte ani sa ho nedotýkajte.
- Pred manipuláciou alebo dotykom s robotom skontrolujte teplotu na obrazovke denníka.
- Nechajte robota vychladnúť tak, že ho vypnete a počkáte jednu hodinu.

**POZOR**

Ak pred integráciou a prevádzkou nevykonáte posúdenie rizík, môže sa zvýšiť riziko úrazu.

- Pred prevádzkou vykonajte hodnotenie rizík a znížte riziká.
- Ak to vyplýva z posúdenia rizika, počas prevádzky nevstupujte do rozsahu pohybu robota ani sa nedotýkajte aplikácie robota. Nainštalujte ochranné prvky.
- Prečítajte si informácie o hodnotení rizík.

**POZOR**

Používanie robota s nevyskúšanými externými strojmi alebo v nevyskúšanej aplikácii môže zvýšiť riziko zranenia personálu.

- Otestujte všetky funkcie a program robota samostatne.
- Prečítajte si informácie o uvedení do prevádzky.

**UPOZORNENIE**

Veľmi silné magnetické polia môžu poškodiť robot.

- Nevystavujte robot trvalým magnetickým poliam.

**PREČÍTAJTE SI V NÁVODE**

Skontrolujte, či sú všetky mechanické a elektrické zariadenia nainštalované v súlade s príslušnými špecifikáciami a upozorneniami.

## 3.4. Integrácia a zodpovednosť

### Popis

Informácie v tomto návode nezahŕňajú postup, ako navrhnuť, inštalovať, integrovať a riadiť prevádzku robota, ani nepokrývajú všetky periférne zariadenia, ktoré môžu mať vplyv na bezpečnosť aplikácie robota. Aplikácia robota sa musí navrhnuť a inštalovať podľa bezpečnostných požiadaviek uvedených v normách a v príslušných predpisoch krajiny, v ktorej sa robot inštaluje.

Osoba/osoby, ktoré robota UR integrujú, sú zodpovedné za to, aby sa dodržiavali platné predpisy v príslušnej krajine a aby sa primerane znížili všetky riziká pri použití robota. Toto okrem iného zahŕňa:

- vyhodnotenie rizík pre kompletný systém robota;
- Prepojenie s inými strojmi a dodatočné zabezpečenie, ak si to vyžaduje posúdenie rizík
- Konfigurácia správnych nastavení zabezpečenia v softvéri
- Zabezpečenie toho, aby sa bezpečnostné opatrenia nemenili
- Overenie navrhutej, nainštalovanej a integrovanej aplikácie robota
- určenie návodu na použitie;
- označenie inštalácie robota príslušnými značkami a kontaktnými informáciami integrátora;
- Uchovávanie všetkej dokumentácie vrátane hodnotenia rizík aplikácie, tejto príručky a ďalšej príslušnej dokumentácie.

## 3.5. Kategórie zastavenia

### Popis

V závislosti od okolností dokáže robot iniciovať tri typy kategórií zastavenia podľa definície v norme IEC 60204-1. Tieto kategórie sú zadefinované v nasledujúcej tabuľke.

Kategórie zastavenia	Popis
0	Zastavenie robota okamžitým odstavením napájania.
1	Zastavenie robota ukázneným a kontrolovaným spôsobom. Napájanie sa preruší až po zastavení robota.
2	*Zastavenie robota s napájaním dostupným pre hnacie mechanizmy za súčasného udržania trajektórie. Napájanie hnacích mechanizmov sa preruší až po zastavení robota.

\* Podľa normy IEC 61800-5-2 sa zastavenia 2. kategórie robotov značky Universal Robots ďalej popisujú ako zastavenia typu SS1 alebo SS2.

## 4. Hodnotenie rizika

---

### Popis

Posúdenie rizík je požiadavka, ktorá sa musí vykonať v prípade žiadosti. Za posúdenie rizika aplikácie je zodpovedný integrátor. Používateľ môže byť aj integrátorom.

Robot je čiastočne dokončený stroj, a preto bezpečnosť použitia robota závisí od nástroja/koncového efektora, prekážok a iných strojov. Strana vykonávajúca integráciu musí pri posudzovaní rizík používať normy ISO 12100 a ISO 10218-2. Technická špecifikácia ISO/TS 15066 môže poskytnúť ďalšie usmernenia pre spolupracujúce aplikácie. Pri hodnotení rizík treba zvážiť všetky postupy počas celej doby životnosti použitia robota, okrem iného aj:

- Učenie robota počas nastavovania a vývoja jeho aplikácie
- riešenie problémov a údržbu;
- Bežná prevádzka aplikácie robota

Hodnotenie rizík sa musí vykonať **pred** prvým spustením aplikácie robota. Hodnotenie rizika je iteratívny proces. Po fyzickej inštalácii robota skontrolujte pripojenia a potom dokončíte integráciu. Súčasťou hodnotenia rizík je určenie nastavení bezpečnostnej konfigurácie, ako aj potreby dodatočných núdzových zastavení a/alebo iných ochranných opatrení potrebných pre konkrétnu aplikáciu robota.

---

### Nastavenia bezpečnostnej konfigurácie

Určenie správnych nastavení konfigurácie bezpečnosti je mimoriadne dôležitou súčasťou vývoja aplikácií robota. Neoprávnenému prístupu k bezpečnostnej konfigurácii je potrebné zabrániť povolením a nastavením ochrany heslom.



#### VAROVANIE

Ak nenastavíte ochranu heslom, môže dôjsť k zraneniu alebo smrti v dôsledku úmyselných alebo neúmyselných zmien konfiguračných nastavení.

- Vždy nastavte ochranu heslom.
- Nastavte program na správu hesiel tak, aby prístup mali len osoby, ktoré rozumejú účinku zmien.

Niektoré bezpečnostné funkcie sú zámerne navrhnuté pre kolaboratívne použitie robota. Tieto sú konfigurovateľné prostredníctvom nastavení bezpečnostnej konfigurácie. Používajú sa na riešenie rizík identifikovaných v hodnotení rizík aplikácie.

Nasledujúci limit robota a ako taký môže ovplyvniť prenos energie na osobu ramenom robota, koncovým efektorom a obrobkom.

- **Obmedzenie sily a výkonu:** Používa sa na zníženie upínacích síl a tlakov, ktorými robot pôsobí v smere pohybu v prípade kolízie medzi robotom a operátorom.
- **Obmedzenie hybnosti:** Používa sa na zníženie vysokej prechodnej energie a nárazovej sily v prípade kolízie medzi robotom a operátorom spomalením rýchlosti robota.
- **Obmedzenie rýchlosti:** Používa sa na zabezpečenie rýchlosti nižšej, ako je nakonfigurovaný limit.

Nasledujúce nastavenia orientácie sa používajú na zabránenie pohybu a zníženie vystavenia osoby ostrým hranám a výčnelkom.

- **Obmedzenie polohy kĺbov, lakťov a nástrojov/koncových efektorov:** Používa sa na zníženie rizík spojených s určitými časťami tela: Vyhňte sa pohybu smerom k hlave a krku.
- **Obmedzenie orientácie nástroja/koncového efektora:** Používa sa na zníženie rizík spojených s určitými oblasťami a vlastnosťami nástroja/koncového efektora a obrobku: Zabráni sa ostrým hranám smerujúcim k operátorovi tým, že sa ostré hrany otočia smerom dovnútra robota.

**Zastavenie rizík  
výkonnosti**

Niektoré bezpečnostné funkcie sú zámerne navrhnuté pre akúkoľvek aplikáciu robota. Tieto funkcie sú konfigurovateľné prostredníctvom nastavení bezpečnostnej konfigurácie. Používajú sa na riešenie rizík spojených so zastavením výkonu aplikácie robota.

Nasledujúce obmedzenia času zastavenia robota a brzdnej dráhy zabezpečia, že k zastaveniu dôjde pred dosiahnutím nakonfigurovaných limitov. Obe nastavenia automaticky ovplyvňujú rýchlosť robota, aby nedošlo k prekročeniu limitu.

- **Časový limit zastavenia:** Slúži na obmedzenie času zastavenia robota.
- **Omedzenie vzdialenosti zastavenia:** Slúži na obmedzenie brzdnej dráhy robota.

Ak sa použije niektorý z uvedených spôsobov, nie je potrebné manuálne vykonávať pravidelné testovanie výkonnosti pri zastavení. Bezpečnostná kontrola robota vykonáva nepretržité monitorovanie.

Ak je robot nainštalovaný v aplikácii robota, kde nie je možné primerane eliminovať nebezpečenstvá alebo dostatočne znížiť riziká použitím zabudovaných bezpečnostných funkcií (napr. pri použití nebezpečného nástroja/koncového efektora alebo nebezpečného procesu), vyžaduje sa zabezpečenie. Pozri normu ISO 10218-2.

**VAROVANIE**

Nevykonanie posúdenia rizika žiadosti môže zvýšiť riziko.

- Vždy vykonajte posúdenie rizika aplikácie pre predvídateľné riziká a rozumne predvídateľné nesprávne použitie.

V prípade spolupracujúcich aplikácií zahŕňa posúdenie rizík predvídateľné riziká spôsobené kolíziami a odôvodnene predvídateľným nesprávnym použitím.

Posúdenie rizík sa týka:

- Závažnosti poškodenia
- Pravdepodobnosti výskytu
- Možnosti vyhnúť sa nebezpečnej situácii

**Potenciálne nebezpečenstvá**

Spoločnosť Universal Robots identifikuje potenciálne významné nebezpečenstvá uvedené nižšie, ktoré musí integrátor zvážiť. Ďalšie významné nebezpečenstvá môžu byť spojené s konkrétnou aplikáciou robota.

- Prepichnutie pokožky ostrými hranami a hrotmi na nástroji/koncovom efektore alebo na konektore nástroja/koncového efektora.
- Prepichnutie pokožky ostrými hranami a hrotmi na blízkych prekážkach.
- Podliatiny v dôsledku kontaktu.
- Podvrtnutie alebo zlomenina kosti v dôsledku nárazu.
- Následky spôsobené uvoľnením skrutiek, ktoré držia rameno robota alebo nástroj/koncový efektor.
- Predmety vypadávajúce z nástroja/koncového efektora alebo odletujúce z neho, napr. v dôsledku slabého uchopenia alebo prerušenia napájania.
- Mylné porozumenie tomu, čo sa ovláda viacerými tlačidlami núdzového zastavenia.
- Nesprávne nastavenie parametrov konfigurácie bezpečnosti.
- Nesprávne nastavenia v dôsledku neoprávnených zmien parametrov konfigurácie bezpečnosti.

## 4.1. Nebezpečenstvo zovretia

### Popis

Nebezpečenstvu zovretia môžete zabrániť odstránením prekážok v týchto oblastiach, iným umiestnením robota alebo použitím kombinácie bezpečnostných rovín a obmedzení kĺbov na odstránenie nebezpečenstva tým, že sa robot nebude pohybovať v tejto oblasti svojho pracovného priestoru.



#### POZOR

Umiestnenie robota v určitých oblastiach môže spôsobiť nebezpečenstvo stlačenia, ktoré môže viesť k poraneniu.

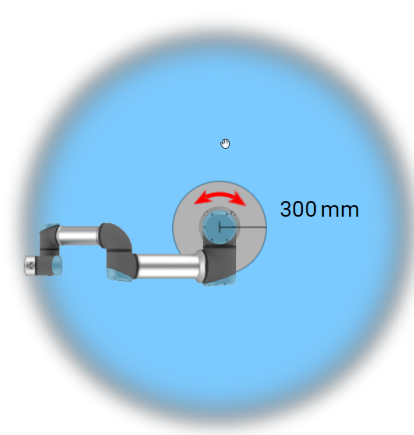
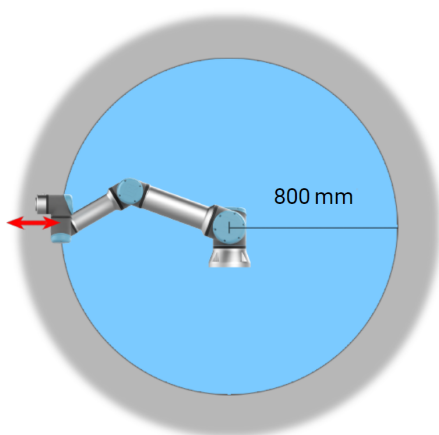

*V dôsledku fyzikálnych vlastností ramena robota si niektoré priestory pracovnej oblasti vyžadujú pozornosť z hľadiska nebezpečenstva zovretia. Jedna oblasť (vľavo) je definovaná pre radiálne pohyby, keď je kĺb zápästia 1 najmenej 800 mm od základne robota. Druhá oblasť (vpravo) je v rozmedzí 300 mm od základne robota, keď sa pohybuje dotykovo.*

## 5. Zdvíhanie a manipulácia

---

**Popis**

Ramená robota majú rôzne veľkosti a hmotnosť, preto je dôležité používať vhodné techniky zdvíhania a manipulácie pre každý model. Tu nájdete informácie o bezpečnom zdvíhaní a manipulácii s robotom.

---

### 5.1. Control Box and Teach Pendant

---

**Popis**

Ovládaciu skrinku a Prenosný terminál môže prenášať jedna osoba. Počas používania musia byť všetky káble navinuté a držané tak, aby sa zabránilo nebezpečenstvu zakopnutia.

---

### 5.2. Rameno robota

---

**Popis**

Rameno robota môže v závislosti od hmotnosti prenášať jedna alebo dve osoby, pokiaľ nie je k dispozícii popruh. Ak je popruh k dispozícii, je potrebné vybavenie na zdvíhanie a prepravu.

---

## 6. Montáž

### Popis

Nainštalujte a zapnite rameno robota a ovládaciu skrinku, aby ste mohli začať používať PolyScope.

### Zostavte robota

Skôr ako začnete, musíte zostaviť rameno robota, riadiacu skrinku a prenosný terminál.

1. Vybaľte rameno robota a Riadiacu skrinku.
2. Rameno robota namontujte na pevný povrch bez vibrácií.  
Skontrolujte, či povrch vydrží aspoň 10-násobok plného krútiaceho momentu základného kĺbu a aspoň 5-násobok hmotnosti ramena robota.
3. Položte riadiacu skrinku na pätku.
4. Kábel robota zapojte do robota a riadiacej skrinky.
5. Zapojte sieť alebo hlavný napájací kábel Riadiacej skrinky.



#### VAROVANIE

Neschopnosť upevniť rameno robota na pevný povrch môže viesť k zraneniu spôsobenému pádom robota.

- Uistite sa, že rameno robota je pripevnené k pevnému povrchu

## 6.1. Pracovný a prevádzkový priestor

### Popis

Pracovný priestor je rozsah úplne vysunutého ramena robota v horizontálnom a vertikálnom smere. Pracovný priestor je miesto, kde má robot fungovať.



#### UPOZORNENIE

Nedodržiavanie pracovného a prevádzkového priestoru robota môže mať za následok poškodenie majetku.

- Pri výbere prevádzkového priestoru pre robota zohľadnite nasledujúce informácie.



#### UPOZORNENIE

Pohyb nástroja v blízkosti valcového objemu môže spôsobiť, že sa kĺby budú pohybovať príliš rýchlo, čo povedie k strate funkčnosti a poškodeniu majetku.

- Nehýbte nástrojom v blízkosti valcového objemu, ani keď sa nástroj pohybuje pomaly.

**Pracovný priestor** Valcový objem sa nachádza priamo nad aj priamo pod základňou robota. Robot presahuje 900 mm od základného kĺbu.

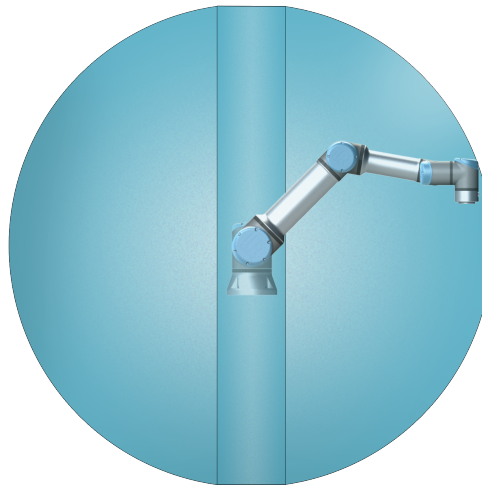

Predná strana

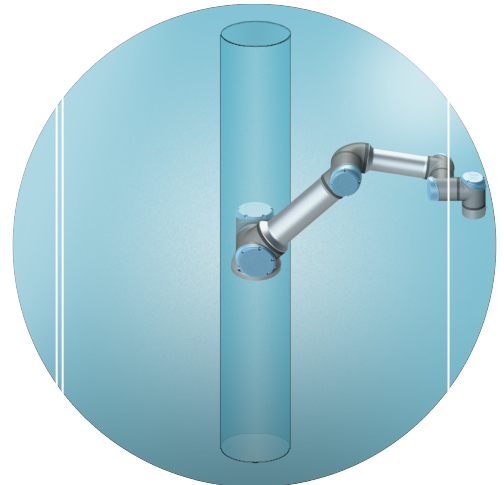

Šíkmo

## 6.2. Dimenzovanie stojana

### Dimenzovanie stojana

Konstrúcia (stojan), na ktorej je rameno robota namontované, je dôležitou súčasťou inštalácie robota. Stojan musí byť stabilný a bez akýchkoľvek vibrácií z vonkajších zdrojov.

Každý kĺb robota vytvára krútiaci moment, ktorý pohybuje a zastavuje rameno robota. Počas bežnej neprerušovanej prevádzky a pri zastavení pohybu sa krútiace momenty kĺbov prenášajú na stojan robota ako:

- $M_z$ : Krútiaci moment okolo osi základne z.
- $F_z$ : Sily pozdĺž osi základne z.
- $M_{xy}$ : Naklonenie krútiaceho momentu v ľubovoľnom smere základnej roviny xy.
- $F_{xy}$ : Sila v ľubovoľnom smere v základnej rovine xy.

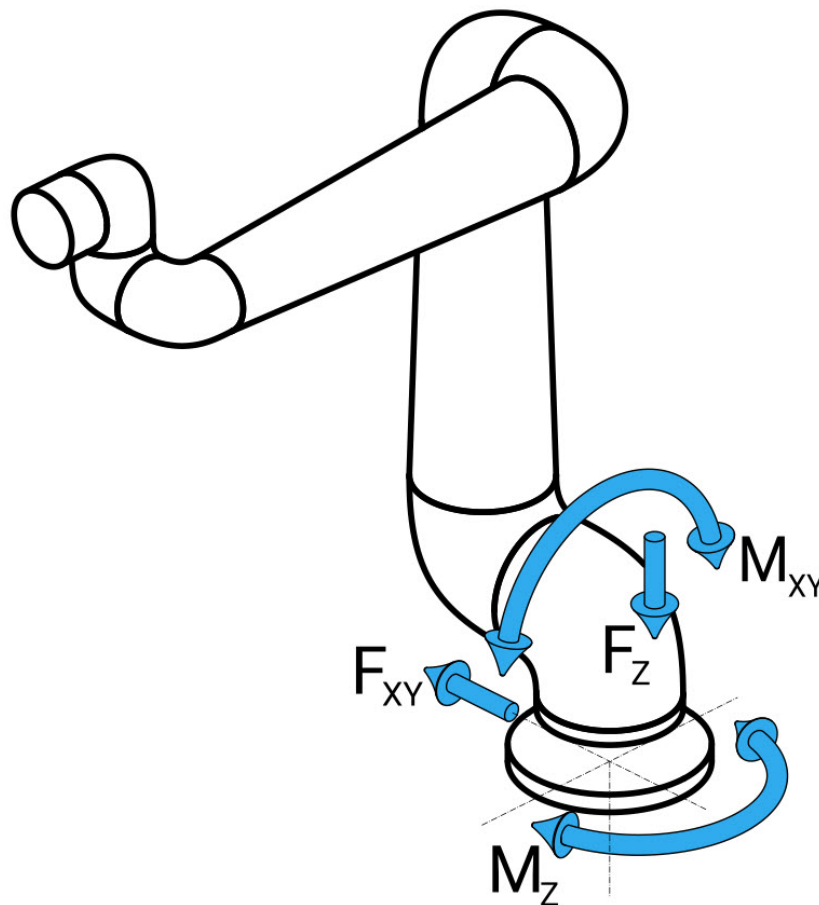

Definícia sily a momentu na základnej prírubě.

**Dimenzovanie stojana** Veľkosť zaťaženia závisí od modelu robota, programu a viacerých ďalších faktorov. Dimenzovanie stojana musí zohľadňovať zaťaženie, ktoré rameno robota vytvára počas bežnej neprerušovanej prevádzky a počas zastavenia kategórie 0, 1 a 2.

Počas pohybu pri zastavení môžu kĺby prekročiť maximálny menovitý prevádzkový krútiaci moment. Zaťaženie počas zastavovacieho pohybu je nezávislé od typu kategórie zastavenia.

Hodnoty uvedené v nasledujúcich tabuľkách sú maximálne menovité zaťaženia pri najhorších pohyboch vynásobené bezpečnostným faktorom 2,5. Skutočné zaťaženie neprekročí tieto hodnoty.

Model robota	Mz [Nm]	Fz[N]	M <sub>xy</sub> [Nm]	F <sub>xy</sub> [N]
UR16e	990	1870	1320	1330

*Maximálne krútiace momenty kĺbov pri zastavení kategórie 0, 1 a 2.*

Model robota	Mz [Nm]	Fz[N]	M <sub>xy</sub> [Nm]	F <sub>xy</sub> [N]
UR16e	830	1570	820	870

*Maximálne krútiace momenty kĺbov počas bežnej prevádzky.*

Bežné prevádzkové zaťaženie možno vo všeobecnosti znížiť znížením medzných hodnôt zrýchlenia kĺbov. Skutočné prevádzkové zaťaženie závisí od aplikácie a programu robota. Pomocou programu URSim môžete vyhodnotiť očakávané zaťaženie vo vašej konkrétnej aplikácii.

**Dimenzovanie stojana**

Používatelia majú možnosť zahrnúť dodatočné bezpečnostné rezervy s prihliadnutím na nasledujúce konštrukčné aspekty:

- **Statická tuhosť:** Stojan, ktorý nie je dostatočne tuhý, sa počas pohybu robota vychýli, čo spôsobí, že rameno robota nedosiahne zamýšľaný traťový bod alebo dráhu. Nedostatočná statická tuhosť môže mať za následok aj zlé skúsenosti s výučbou voľného chodu alebo ochranné zastávky.
- **Dynamická tuhosť:** Ak sa vlastná frekvencia stojana zhoduje s frekvenciou pohybu ramena robota, celý systém môže rezonovať, čo vytvára dojem, že rameno robota vibruje. Nedostatočná dynamická tuhosť môže mať za následok aj ochranné zarážky. Stojan by mal mať minimálnu rezonančnú frekvenciu 45 Hz.
- **Únava:** Stojan musí byť dimenzovaný tak, aby zodpovedal očakávanej životnosti a zaťažovacím cyklom celého systému.

**POZOR**

- Ak je robot namontovaný na vonkajšej osi, zrýchlenie tejto osi nesmie byť príliš vysoké. Softvér robota môžete nechať kompenzovať zrýchlenie externých osí pomocou príkazu skriptu `set_base_acceleration()`
- Vysoké zrýchlenie by mohlo spôsobiť, že robot vykoná bezpečnostné zastavenie.

**VAROVANIE**

- Potenciál nebezpečenstva prevrátenia.
- Prevádzkové zaťaženie ramena robota môže spôsobiť prevrátenie pohyblivých platforiem, ako sú stoly alebo mobilné roboty, čo môže viesť k nehodám.
- Uprednostnite bezpečnosť zavedením primeraných opatrení, aby ste vždy zabránili prevráteniu pohyblivých plošín.

## 6.3. Montážne pokyny

### Popis

Rameno robota (Základ)	Namontované so štyrmi skrutkami s pevnosťou 8,8, 8,5 mm a štyrmi montážnymi otvormi M8 na základni.
Nástroj (príruba nástroja)	Používa štyri závitové otvory M6 na pripevnenie nástroja k robotu. Skrutky M6 musia byť utiahnuté 8 Nm, pevnostná trieda 8.8. Na presné polohovanie nástroja použite kolík v otvore Ø6.
Riadiaca skrinka	Riadiaca skrinka sa môže zavesiť na stenu alebo položiť na zem.
Prenosný terminál	Prenosný terminál sa môže zavesiť na stenu alebo na riadiacu skrinku. Overte, či kábel nepredstavuje riziko vypnutia napájania. Na montáž riadiacej skrinky a prenosného terminálu môžete kúpiť špeciálne konzoly.

### Výstraha: Klasifikácia IP



#### POZOR

Montáž a prevádzka robota v prostredí s vyšším stupňom krytia, ako je odporúčané, môže viesť k zraneniu.

- Montáž robota vykonajte v prostredí vhodnom z hľadiska klasifikácie IP. Prevádzka robota sa nesmie vykonávať v prostrediach, v ktorých dochádza k prekročeniu príslušných hodnôt klasifikácie robota (IP54), ručného ovládacieho panela (IP54) a riadiacej skrinky (IP44).

### Výstraha: Montáž



#### VAROVANIE

Nestabilná montáž môže spôsobiť nehody.

- Vždy sa uistite, že sú časti robota správne a bezpečne namontované a priskrutkované.

### 6.3.1. Prevencia singularity //podrobnejšie informácie o prevencii// +montáž robota pod uhlom 45 stupňov

**Popis**

Singularita je pozícia, ktorá obmedzuje pohyb a možnosť polohovania robota. Rameno robota sa môže zastaviť alebo vykonať veľmi prudký a rýchly pohyb, ak sa priblíži k singularite. Ako sa rameno robota približuje k pozícii singularity, zvyšuje sa jeho odpor, takže je ťažké ho polohovať.

**VAROVANIE**

Singularita môže spôsobiť zranenie osoby v dosahu pohybu ramena robota, koncového efektora a obrobku.

- Vyhnite sa programovaniu pohybov, ktorých výsledkom sú akékoľvek polohy, ktoré môžu spôsobiť singularitu.

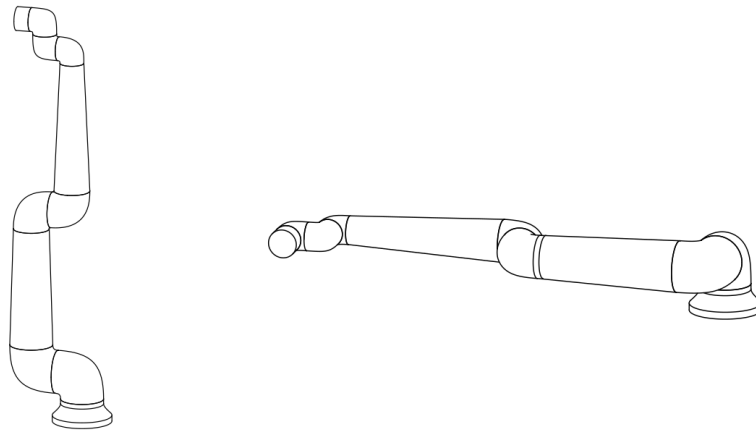

### 6.3.2. Pevná a pohyblivá inštalácia

**Popis**

Bez ohľadu na to, či je rameno robota upevnené (namontované na stojan, stenu alebo podlahu) alebo v pohyblivej inštalácii (lineárna os, tlačný vozík alebo základňa mobilného robota), musí byť bezpečne nainštalované, aby sa zabezpečila stabilita pri všetkých pohyboch.

## 6.4. Zabezpečenie ramena robota

### Popis

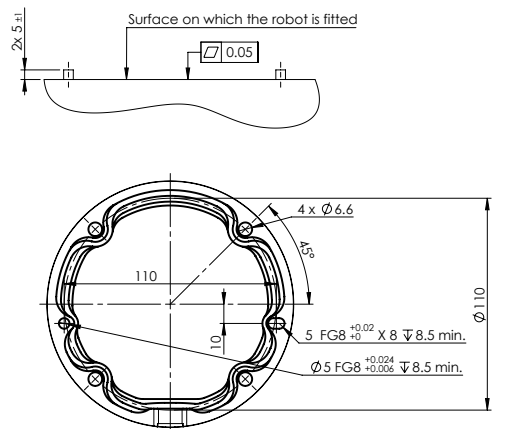

Rozmery a vzor otvoru pre montáž robota.

### Vypnutie ramena robota



#### VAROVANIE

Neočakávané spustenie a/alebo pohyb môže viesť k poraneniu

- Rameno robota vypnite, aby ste zabránili nečakanému spusteniu počas montáže a demontáže.

1. Stlačte tlačidlo napájania na prenosnom termináli, čím robota vypnete.
2. Odpojte napájací kábel zo zásuvky.
3. Počkajte 30 sekúnd, kým sa robot zbaví akejkoľvek nahromadenej energie.

### Zabezpečenie ramena robota

1. Umiestnite rameno robota na povrch, na ktorý sa má namontovať. Povrch musí byť rovný a čistý.
2. Utiahnite štyri skrutky M8 s pevnosťou 8,8 na krútiaci moment 20 Nm.  
(Hodnoty ťahovacieho momentu boli aktualizované SW 5.18. Staršia tlačaná verzia bude zobrazovať rôzne hodnoty)
3. Ak je potrebná presná opätovná montáž robota, použite otvor  $\varnothing 8$  mm a drážku  $\varnothing 8 \times 13$  mm s príslušnými polohovacími kolíkmi ISO 2338  $\varnothing 8$  h6 v montážnej doske.

## 6.5. Voľný priestor riadiacej skrinky

### Popis

Prúdenie horúceho vzduchu v riadiacej skrinke môže spôsobiť poruchu zariadenia. Ovládací skrinke vyžaduje minimálny voľný priestor 50 mm na každej strane pre dostatočné prúdenie chladného vzduchu. Odporúčaná vzdialenosť od riadiacej skrinky je 200 mm.

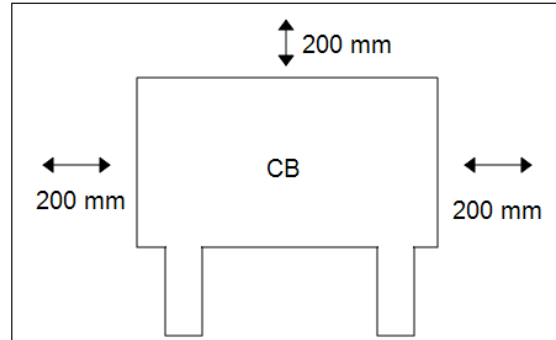

### VAROVANIE

Mokrý ovládač môže spôsobiť smrteľné zranenie.

- Dbajte na to, aby sa riadiaca jednotka a káble nedostali do kontaktu s kvapalinami.
- Ovládací box (IP44) umiestnite do prostredia vhodného pre stupeň krytia IP.

## 6.6. Pripojenie robota: Kábel príruby podstavy

### Popis

Táto časť popisuje pripojenie ramena robota s konfigurovaným konektorom kábla príruby podstavy.

### Konektor kábla príruby podstavy

Káblový konektor základnej príruby vytvára pripojenie robota pripojením ramena robota k riadiacej skrinke. Kábel robota sa pripája ku konektoru kábla príruby podstavy a ku konektoru riadiacej skrinky. Každý konektor môžete po pripojení robota zamknúť.



#### POZOR

Maximálna dĺžka pripojenia ramena robota k riadiacej skrinke je 6 m. Neprávne pripojenie robota môže spôsobiť stratu napájania ramena robota.

- Nepredlžujte 6-metrový kábel robota.



#### UPOZORNENIE

Pripojenie kábla príruby podstavy priamo do akejkoľvek riadiacej skrinky môže spôsobiť poškodenie zariadenia alebo majetku.

- Kábel príruby podstavy nepripájajte priamo k riadiacej skrinke.

## 6.7. Pripojenie robota: Kábel robota

### Popis

Táto časť popisuje pripojenie ramena robota s konfigurovaným pevným 6-metrovým káblom robota. Informácie o pripojení ramena robota nakonfigurovaného s konektorom Kábla základnej príruby nájdete v časti [6.7 Pripojenie robota: Kábel robota above](#).

**Pripojte rameno  
a riadiacu skrinku**

Rameno robota pripojte k riadiacej skrinke pomocou kábla robota.

Zapojte a uzamknite kábel z robota do konektora v spodnej časti Riadiacej skrinky (pozri obrázok nižšie). Konektorom dvakrát otočte, aby ste sa pred zapnutím ramena robota uistili, že je správne zaistený.

Konektor môžete otočiť doprava, aby sa dal po zastrčení kábla ľahšie zaistiť.

**POZOR**

Neprávne pripojenie robota môže spôsobiť stratu napájania ramena robota.

- Kábel robota neodpájajte, keď je rameno robota zapnuté.
- Originálny kábel robota nepredlžujte ani neupravujte.

## 6.8. Pripojenie k sieti

### Popis

Napájací kábel z riadiacej skrinky má na konci štandardnú zástrčku IEC. Zástrčku alebo káble potrebné v niektorých krajinách pripojte k zástrčke IEC.



#### UPOZORNENIE

- IEC 61000-6-4:Rozsah pôsobnosti kapitoly 1: „Táto časť IEC 61000 pre požiadavky na emisie sa vzťahuje na elektrické a elektronické zariadenia určené na použitie v prostredí existujúcich priemyselných (pozri 3.1.12) lokalít.“
- IEC 61000-6-4:Kapitola 3.1.12 priemyselné umiestnenie: „Miesta charakterizované samostatnou elektrickou sieťou, napájanou z vysokonapäťového alebo strednonapäťového transformátora, určenou na napájanie zariadenia“

### Pripojenie k sieti

Na napájanie robota sa riadiaca skrinka pripojí k elektrickej sieti prostredníctvom dodaného napájacieho kábla. Konektor IEC C13 na napájacom kábli sa pripája k prívodu spotrebiča IEC C14 v spodnej časti riadiacej skrinky.



#### UPOZORNENIE

Pri pripájaní k riadiacej skrinke vždy používajte napájací kábel so zástrčkou špecifickou pre danú krajinu. Nepoužívajte adaptér.

V rámci elektrickej inštalácie zabezpečte:

- Pripojenie k zemi
- Sieťovú poistku
- Dodatočné prúdové zariadenie
- Uzamykateľný spínač (v polohe VYPNUTÉ)

Hlavný vypínač pre vypnutie napájania všetkého zariadenia v rámci použitia robota, ktorý predstavuje jednoduchý spôsob uzamknutia. Elektrické špecifikácie sú uvedené v tabuľke nižšie.

Parameter	Min.	Typ	Max.	Jednotka
Vstupné napätie	90	-	264	VAC
Externá sieťová poistka (90 - 200 V)	8 8 15 151515	-	16	A
Externá sieťová poistka (200 - 264 V)	8	-	16	A
Vstupná frekvencia	47	-	440	Hz
Pohotovostný výkon	-	-	<1,5	W
Menovitý prevádzkový výkon	90	150 150 250250300300	325 325 500500750750	W



#### VAROVANIE: ELEKTRINA

Nedodržanie ktoréhokoľvek z nižšie uvedených môže mať za následok vážne zranenie alebo smrť v dôsledku elektrických nebezpečenstiev.

- Uistite sa, že robot je správne uzemnený (elektrické spojenie so zemou). Použite nepoužité skrutky so symbolmi uzemnenia vo vnútri riadiacej skrinky, aby ste vytvorili spoločné uzemnenie pre všetky zariadenia v systéme. Uzemňovací vodič musí mať minimálne prúdovú intenzitu najvyššieho prúdu v systéme.
- Uistite sa, či je napájanie vstupu do riadiacej skrinky chránené pomocou dodatočného prúdového zariadenia (RCD - Residual Current Device) a správnej poistky.
- Uzamknite všetky zdroje napájania pre celú inštaláciu robota počas servisu.
- Zabezpečte, aby iné zariadenia nenapájali V/V robota, keď je robot uzamknutý.
- Pred zapnutím riadiacej skrinky sa uistite, že sú všetky káble správne pripojené. Vždy používajte originálny napájací kábel.

# 7. Prvé spustenie

## Popis

Prvé spustenie znamená počiatočnú sekvenciu činností, ktoré môžete s robotom vykonať po jeho zostavení. Táto počiatočná sekvencia vyžaduje:

- Spustenie robota
- Vloženie sériového čísla
- Inicializáciu ramena robota
- Vypnutie robota

Keď je rameno robota zapnuté, môžete na pohyb robota použiť funkciu Voľný pohon.



### POZOR

Neoverenie zaťaženia a inštalácie pred spustením ramena robota môže viesť k zraneniu personálu a/alebo poškodeniu majetku.

- Pred spustením ramena robota vždy overte, že skutočné užitočné zaťaženie a inštalácia sú správne.



### POZOR

Nesprávne nastavenia zaťaženia a inštalácie zabráňujú správne fungovaniu ramena robota a Riadiacej skrinky.

- Vždy skontrolujte, či je zaťaženie a nastavenie inštalácie správne.



### UPOZORNENIE

Skontrolujte, či má rameno robota dostatok priestoru pre bezproblémovú prevádzku.



### UPOZORNENIE

Spustenie robota pri nižších teplotách môže mať za následok nižší výkon alebo zastavenie v dôsledku viskozity oleja a maziva závislej od teploty.

- Spustenie robota pri nízkych teplotách môže vyžadovať zahrievaciu fázu.

**Spustenie robota**

1. Inicializačný proces začnete ťuknutím na vypínač ON so zeleným svetlom LED. Farba kontrolky sa zmení na žltú, čo znamená, že systém je zapnutý a v **nečinnom** stave.
2. Brzdy uvoľníte ťuknutím na tlačidlo START.
3. Ťuknite na vypínač s červenou kontrolkou LED na vypnutie ramena robota.
  - Keď sa spustí PolyScope, je potrebné raz ťuknúť na vypínač, čím sa pustí rameno robota. Potom sa farba kontrolky sa zmení na žltú, čo znamená, že robot je zapnutý a v nečinnom stave.
  - Ak je rameno robota v **nečinnom** stave, spustíte ho ťuknutím na tlačidlo ŠTART. V tomto bode sa údaje snímača kontrolujú oproti nakonfigurovanej montáži ramena robota.
 

Ak sa nájde nezhoda (s toleranciou 30 °), tlačidlo sa deaktivuje a zobrazí sa pod ním chybové hlásenie.
  - Ak sa upevnenie overí, ťuknutím na tlačidlo Štart uvoľníte všetky brzdy kĺbu a rameno robota bude pripravené na normálnu prevádzku.

Spustenie ramena robota sprevádza zvuk a mierne pohyby spôsobené uvoľnením brzd kĺbu.

**Vloženie sériového čísla počas prvého spustenia systému**

Pri prvej inštalácii robota musíte nakonfigurovať sériové číslo na riadiacej jednotke tak, aby zodpovedalo ramenu robota.

Tento postup je potrebný aj pri opätovnej inštalácii softvéru v riadiacej jednotke, napríklad pri prijatí aktualizácie softvéru.

Pri prvom spustení robota postupujte podľa nasledujúcich krokov:

1. Vyberte správnu veľkosť ramena robota.
2. Vyberte správnu riadiacu skrinku.
3. Doplňte sériové číslo tak, ako je napísané na ramene robota.
4. Ukončíte tlačidlom OK.

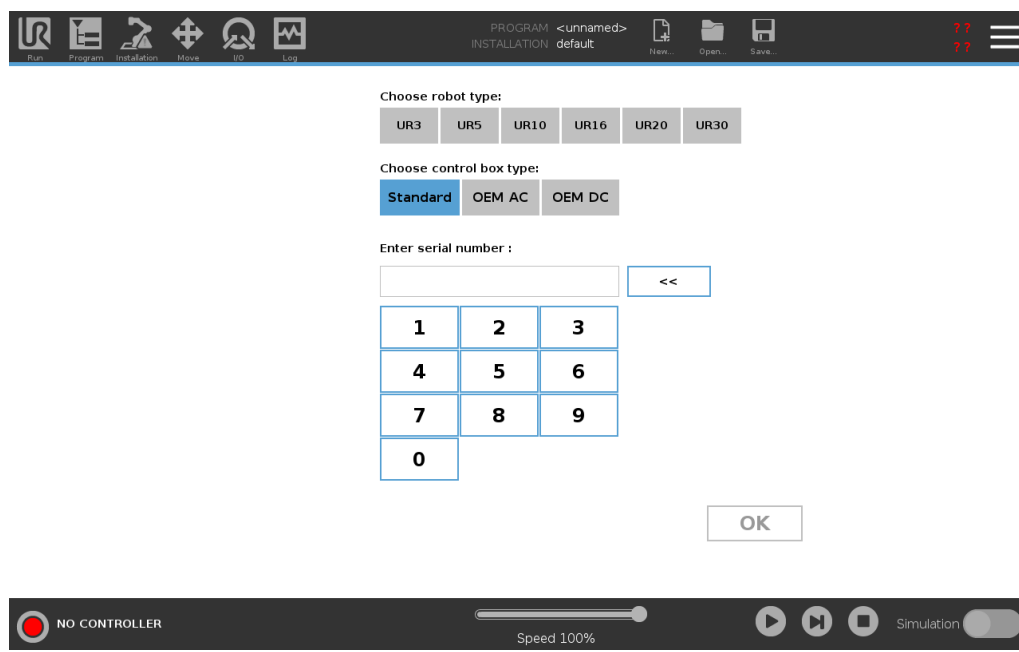

### Zapnutie/vypnutie riadiacej skrinky

Riadiaca skrinka obsahuje hlavne fyzický elektrický Vstup/Výstup, ktorý spája rameno robota, Prenosný Terminál a akékoľvek periférne zariadenia. Na zapnutie ramena robota musíte najskôr zapnúť riadiacu skrinku.

1. Na prenosnom termináli stlačte vypínač, čím zapnete riadiacu skrinku.
2. Počkajte, kým sa na obrazovke nezobrazí text základného operačného systému a potom tlačidlá.
3. Môže sa zobrazíť obrazovka Začíname, ktorá vás vyzve, aby ste začali s programovaním robota.

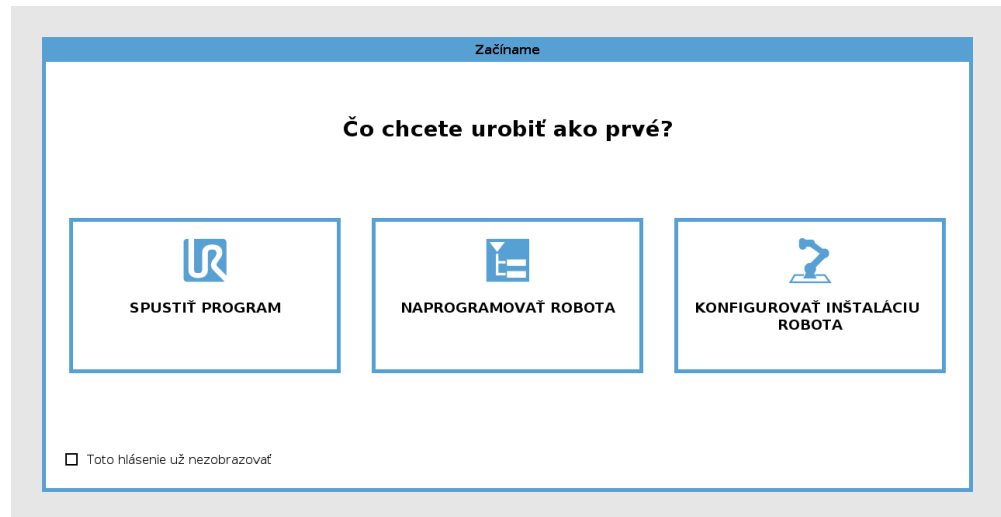

### Vypnutie ramena robota



#### VAROVANIE

Neočakávané spustenie a/alebo pohyb môže viesť k poraneniu

- Rameno robota vypnite, aby ste zabránili nečakanému spusteniu počas montáže a demontáže.

1. Stlačte tlačidlo napájania na prenosnom termináli, čím robota vypnete.
2. Odpojte napájací kábel zo zásuvky.
3. Počkajte 30 sekúnd, kým sa robot zbaví akejkoľvek nahromadenej energie.

## 7.1. Voľný chod

### Popis

Freedrive allows the robot arm to be manually pulled into desired positions and/or poses.

Kíby sa pohybujú s nízkym odporom, pretože brzdy sú uvoľnené. Rameno robota je počas manuálneho pohybu v režime Voľný chod.

Keď sa rameno robota vo Voľnom chode priblíži k preddefinovanému limitu alebo rovine (pozri Bezpečnostné obmedzenia softvéru), odpor sa zvýši.

V dôsledku toho je posúvanie robota do polohy ťažké.



#### VAROVANIE

V dôsledku neočakávaného pohybu môže dôjsť k zraneniu personálu.

- Overte, či sa používa nakonfigurované zaťaženie.
- Skontrolujte, či je správne zaťaženie bezpečne pripevnené k prírubе nástroja.

### Povolenie Voľného chodu

Voľný chod môžete zapnúť nasledujúcimi spôsobmi:

- Použite Prenosného terminálu 3PE.
- Použite voľného chodu na robotovi.
- Použite akcie V/V.



#### UPOZORNENIE

Povolenie Voľného chodu počas pohybu ramena robota môže spôsobiť jeho posun, čo môže viesť k poruchám.

- Nepovoľujte Voľný chod, keď posúvate alebo sa dotýkate robota.

### Prenosný terminál 3PE

Ak chcete použiť tlačidlo 3PE TP na uvoľnenie ramena robota:

1. Rapidly light-press, release, light-press again and keep holding the 3PE button in this position.

Kým je tlačidlo jemne stlačené, môžete rameno robota posunúť do požadovanej polohy.

**Freedrive na robote**

Ak chcete použiť Voľný chod na robote na voľný chod ramena robota:

1. Stlačte a podržte tlačidlo spínača nakonfigurovaného pre **Voľný chod na robotovi**.
  2. Keď sa v rozhraní PolyScope zobrazí panel voľného chodu, vyberte požadovaný typ pohybu pre kĺby ramena robota. Alebo na úpravu typu pohybu použite zoznam osí.
  3. Ak treba, typ funkcie sa dá definovať výberom možnosti v rozbaľovacej ponuke Funkcie.  
  
Keď sa rameno robota priblíži k situácii so singularitou, môže sa prestať hýbať. Pohyb obnovíte ťuknutím na možnosť **Všetky osi sú voľné** na paneli Voľný chod.
  4. Posuňte rameno robota do požadovanej polohy.
- 

**Spätný chod**

Počas inštalácie ramena robota si pri uvoľnení brzd môžete všimnúť menšie vibrácie. V niektorých situáciách, napríklad keď je robot blízko kolízie, sú tieto vibrácie nežiaduce. Použite spätný chod na nútený presun určitého kĺbu do požadovanej polohy bez toho, aby sa uvoľnili všetky brzdy ramena robota.

---

## 7.1.1. Panel Voľný chod

### Popis

Keď je rameno robota v režime Voľný chod, zobrazí sa v rozhraní PolyScope panel, ako je zobrazené nižšie.

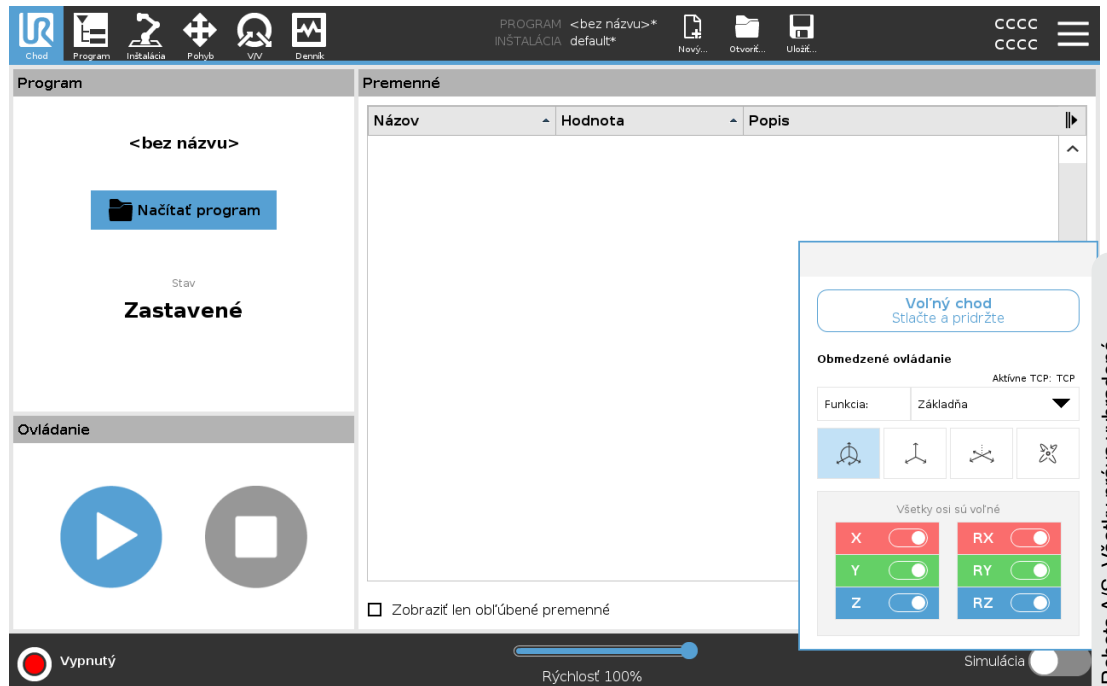

**LED panel Voľný chod**

Dióda LED na stavovom riadku panela Voľný chod signalizuje:

- ak sa jeden alebo viac kĺbov približuje k svojmu limitu;
- ak sa poloha ramena robota približuje k singularite. Čím viac sa robot približuje k singularite, tým viac narastá odpor, takže je ťažšie ho umiestniť.

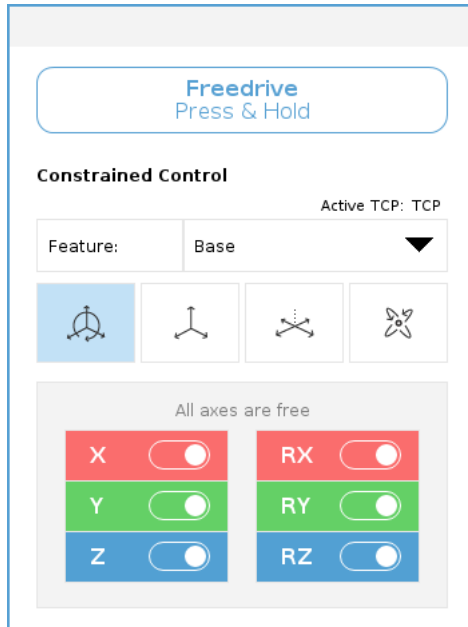
**Ikony**

Môžete zamknúť jednu alebo viac osí, čím sa umožní pohyb TCP v určitom smere, ako je stanovené v tabuľke nižšie.

 Všetky osi sú voľné	Je umožnený pohyb po všetkých osiach.
 Rovina	Je umožnený iba pohyb po osiach X a Y.
 Premiestnenie	Je umožnený pohyb po všetkých osiach, ale bez rotácie.
 Rotácia	Je umožnený pohyb po všetkých osiach vo sférickom pohybe okolo TCP.

**POZOR**

Pohyb ramena robota s pripevneným nástrojom po niektorých osiach môže spôsobiť bod zovretia.

- Pri pohybe ramena robota v ľubovoľnej osi buďte opatrní.

# 8. Installation

## Popis

Inštalácia robota môže vyžadovať konfiguráciu a používanie vstupných a výstupných signálov (V/V). Tieto rôzne typy vstupov/výstupov a ich použitie sú opísané v nasledujúcich častiach.

## 8.1. Elektrické výstrahy a upozornenia

### Výstraha

Dodržiavajte nasledujúce upozornenia pre všetky skupiny rozhraní, a to aj pri navrhovaní a inštalácii aplikácie.



#### VAROVANIE

Nedodržanie ktoréhokoľvek z nižšie uvedených môže mať za následok vážne zranenie alebo smrť, pretože bezpečnostné funkcie by mohli byť potlačené.

- Nikdy nepripájajte bezpečnostné signály k PLC, ktoré nie je bezpečnostným PLC so správnou úrovňou bezpečnosti. Je dôležité, aby sa bezpečnostné signály rozhrania udržiavali oddelené od bežných V/V signálov rozhrania.
- Všetky signály s bezpečnostnými hodnotením by mali byť konštruované redundantne (dva nezávislé kanály).
- Udržiavajte tieto dva nezávislé kanály oddelené, aby jedna chyba nevedla k strate bezpečnostnej funkcie.

**VAROVANIE: ELEKTRINA**

Nedodržanie ktoréhokoľvek z nižšie uvedených môže mať za následok vážne zranenie alebo smrť v dôsledku elektrických nebezpečenstiev.

- Uistite sa, že všetky zariadenia, ktoré sa nemôžu vystaviť vode, zostanú suché. Ak sa voda k produktu predsa dostane, odstavte-označte všetky zdroje napájania a následne kontaktujte poskytovateľa služby Universal Robots so žiadosťou o pomoc.
- Používajte iba originálne káble dodávané s robotom. Nepoužívajte robota pre aplikácie, kde sú káble vystavené ohýbaniu.
- Pri inštalácii káblov rozhrania k V/V robota, musíte postupovať opatrne. Kovová platňa v spodnej časti je určená pre káble rozhrania a konektory. Pred vŕtaním otvorov odstráňte dosku. Pred opakovanou inštaláciou platne sa uistite, že ste odstránili všetky hoblíny. Nezabudnite použiť správne veľkosti tesnení.

**POZOR**

Rušivé signály s úrovňami vyššími ako tými, ktoré sú definované v špecifických normách IEC, môžu spôsobiť neočakávané správanie robota. Majte na pamäti nasledovné:

- Robot bol testovaný v súlade s medzinárodnými normami IEC na **elektromagnetickú kompatibilitu (EMC)**. Veľmi vysoké úrovne signálov alebo nadmerná expozícia môžu natrvalo poškodiť robot. Problémy EMC sa zvyčajne vyskytujú počas zvárania a sú normálne ohlásené chybovými správami v protokole. Spoločnosť Universal Robots nie je zodpovedná za akékoľvek škody spôsobené problémami EMC.
- Káble V/V vedúce z riadiacej skrinky do iného stroja či továrenského zariadenia nesmú byť dlhšie ako 30 m, ak neboli vykonané doplnujúce skúšky.

**UZEMNENIE**

Záporné spojenia sú označené ako GND a sú pripojené k ochrannému tieneniu robota a riadiacej skrinky. Všetky uvedené spojenia GND (ZEM) slúžia len na účely napájania a signalizácie. Pre PE (ochranné uzemnenie) použite skrutkové spoje veľkosti M6 označené symbolmi zeme vo vnútri riadiacej skrinky. Uzemňovací vodič musí mať minimálne prúdovú intenzitu najvyššieho prúdu v systéme.

**PREČÍTAJTE SI V NÁVODE**

Niektoré V/V vo vnútri riadiacej skrinky je možné nakonfigurovať na buď normálne alebo bezpečnostné V/V. Prečítajte si celú kapitolu Elektrické rozhranie a porozumejte jej.

## 8.2. Bezpečnostné V/V

### Bezpečnostné V/V

V tejto časti sú opísané vyhradené bezpečnostné vstupy (žltá svorka s červeným textom) a konfigurovateľné V/V (žlté svorky s čiernym textom), keď sú nakonfigurované ako bezpečnostné V/V. Postupujte podľa spoločných špecifikácií pre všetky digitálne V/V v časti [8.2 Bezpečnostné V/V above](#).

Bezpečnostné pomôcky a zariadenia sa musia inštalovať v súlade s bezpečnostnými pokynmi a hodnotením rizík uvedenými v kapitole Bezpečnosť.

Všetky bezpečnostné V/V sú párové (redundantné), takže jedna porucha nespôsobí stratu bezpečnostnej funkcie. Bezpečnostné V/V však musia byť vedené ako dve samostatné vetvy.

Dva stále bezpečnostné vstupy sú:

- **Núdzové zastavenie robota** iba pre zariadenia núdzového zastavenia
- **Ochranné zastavenie** pre ochranné zariadenia
- **3PE Stop** pre ochranné zariadenia

### Tabuľka

Rozdiel vo funkciách je uvedený nižšie.

	Núdzové zastavenie	Ochranné zastavenie	Zastavenie 3PE
Pohyb robota sa zastavil	Áno	Áno	Áno
Spustenie programu	Pozastavenia	Pozastavenia	Pozastavenia
Napájanie hnacích mechanizmov	Vypnúť	Zapnúť	Zapnúť
Resetovať	Manuálne	Automatické alebo manuálne	Automatické alebo manuálne
Pravidelnosť používania	Nepravidelné	Každý cyklus až nepravidelné	Každý cyklus až nepravidelné
Požaduje opätovnú inštaláciu	Len uvoľnenie brzdy	Nie	Nie
Katégoria zastavenia (IEC 60204-1)	1	2	2
Výkonnosťná úroveň monitorovacej funkcie (ISO 13849-1)	PLd	PLd	PLd

### Bezpečnostné upozornenie

Konfigurovateľné V/V je možné použiť na nastavenie ďalších funkcií bezpečnostných V/V, napr. výstupu núdzového zastavenia. Konfigurácia sady konfigurovateľných V/V pre bezpečnostné funkcie sa vykonáva prostredníctvom grafického používateľského rozhrania (pozri časť II Návod k PolyScope).



#### POZOR

Neschopnosť pravidelne overovať a testovať bezpečnostné funkcie môže viesť k nebezpečným situáciám.

- Pred uvedením robota do prevádzky by sa mali overiť bezpečnostné funkcie.
- Bezpečnostné funkcie by sa mali pravidelne testovať.

### Signály OSSD

Všetky nakonfigurované a stále bezpečnostné vstupy sú filtrované, aby bolo možné použiť bezpečnostné zariadenie s dĺžkami impulzov kratšími ako 3 ms. Bezpečnostný vstup sa vzorkuje každú milisekundu a stav vstupu sa určuje podľa vstupného signálu, ktorý sa objaví najčastejšie za posledných 7 milisekúnd.

### Bezpečnostné signály OSSD

Ovládací panel môžete nakonfigurovať na výstup impulzov OSSD, keď je bezpečnostný výstup neaktívny/vysoký. Impulzy OSSD detekujú schopnosť ovládacej skrinky aktivovať/znížiť bezpečnostné výstupy. Keď sú impulzy OSSD povolené pre výstup, na bezpečnostnom výstupe sa raz za 32 ms vygeneruje nízky impulz 1 ms. Bezpečnostný systém rozpozná, keď je výstup pripojený k zdroju a vypne robota.

Nižšie uvedený obrázok ukazuje: čas medzi impulzmi na kanáli (32 ms), dĺžku impulzu (1 ms) a čas od impulzu na jednom kanáli k impulzu na druhom kanáli (18 ms)

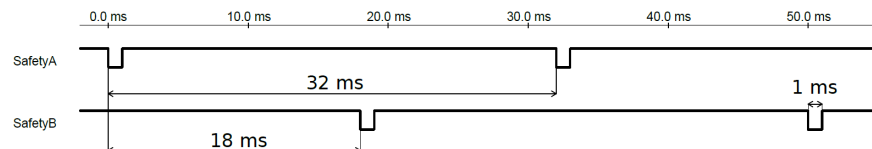

Zapnutie OSSD pre bezpečnostný výstup

1. V hlavičke klepnite na **Inštalácia** a vyberte **Bezpečnosť**.
2. V časti **Bezpečnosť** vyberte **vstupy/výstupy**.
3. Na obrazovke I/O v časti **Výstupný signál** zaškrtnite požadované políčko OSSD. Ak chcete povoliť začiarňavacie políčko OSSD, musíte priradiť výstupný signál.

**Predvolená konfigurácia bezpečnosti**

Robot sa dodáva s predvolenou konfiguráciou, ktorá umožňuje prevádzku bez dodatočného bezpečnostného vybavenia (pozri obrázky nižšie).

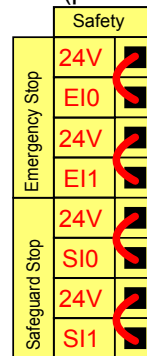
**Pripojenie tlačidiel núdzového zastavenia**

Takmer pri každom použití sa požaduje použitie jedného alebo viacerých špeciálnych tlačidiel núdzového zastavenia. Nižšie uvedený obrázok zobrazuje pripojenie jedného alebo viacerých tlačidiel núdzového zastavenia.

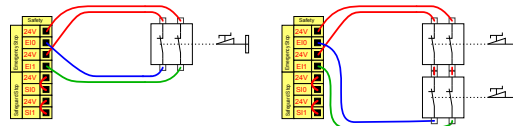
**Zdieľanie núdzového zastavenia s inými strojmi**

Funkciu núdzového zastavenia zdieľanú medzi robotom a inými strojmi môžete nastaviť nakonfigurovaním nasledujúcich funkcií V/V prostredníctvom GUI. Vstup pre núdzové zastavenie robota sa nesmie použiť na účely zdieľania. Ak je potrebné pripojiť viac ako dva roboty UR alebo iné stroje, je potrebné, aby signály núdzového zastavenia riadilo bezpečnostné PLC.

- Konfigurovateľná dvojica vstupov: externé núdzové zastavenie.
- Konfigurovateľná dvojica vstupov: núdzové zastavenie systému.

Nižšie uvedený obrázok zobrazuje, ako dva roboty UR zdieľajú svoje funkcie bezpečnostného zastavenia. Nakonfigurované V/V použité v tomto príklade sú CI0-CI1 a CO0-CO1.

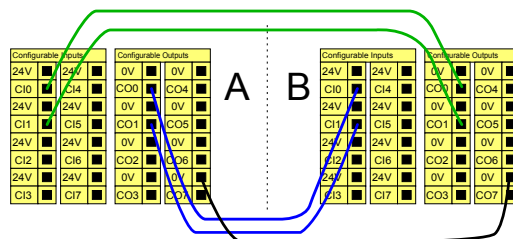

### Ochranné zastavenie s automatickým obnovením

Táto konfigurácia je určená len pre aplikácie, kde obsluha nemôže prejsť dverami a zatvoriť ich za sebou. Konfigurovateľné V/V je možné použiť na nastavenie tlačidla obnovenia na vonkajšej strane dverí, ktoré slúži na opätovnú aktiváciu pohybu robota. Robot automaticky obnoví pohyb, keď sa opätovne obnoví signál.



#### VAROVANIE

Nepoužívajte túto konfiguráciu, ak je možné opätovne obnoviť signál z vnútornej strany bezpečnostného obvodu.

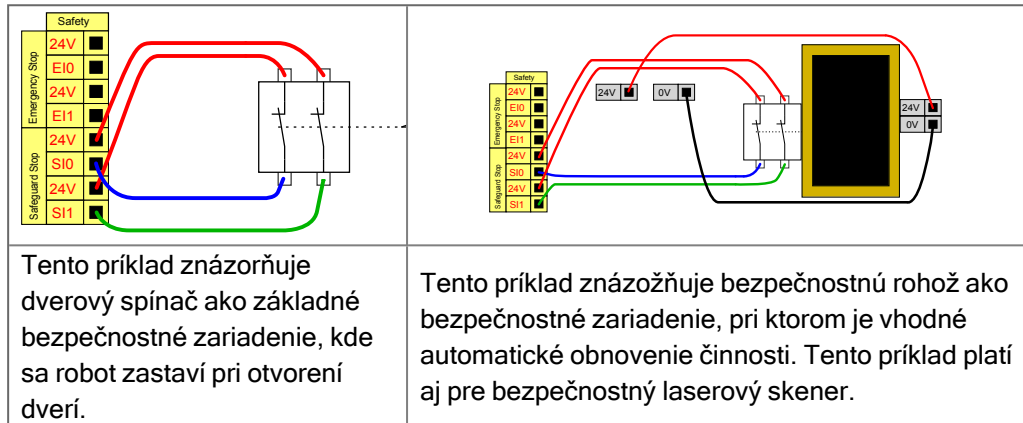

### Ochranné zastavenie s tlačidlom obnovenia

Ak sa používa ochranné rozhranie pre interakciu so svetelnou záclonou, požaduje sa obnovenie z vonkajšej strany bezpečnostného obvodu. Tlačidlo obnovenia musí byť dvojkanálového typu. V tomto príklade je V/V nakonfigurovaný pre obnovenie CI0-CI1 (pozri nižšie).

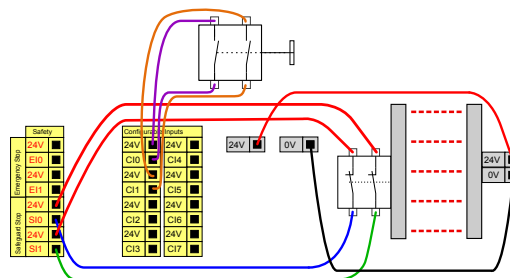



## 8.2.1. Bezpečnostné V/V

### Popis

V/V sú rozdelené medzi vstupné a výstupné a sú spárované tak, aby každá funkcia dosahovala kategóriu 3 a PLd V/V.

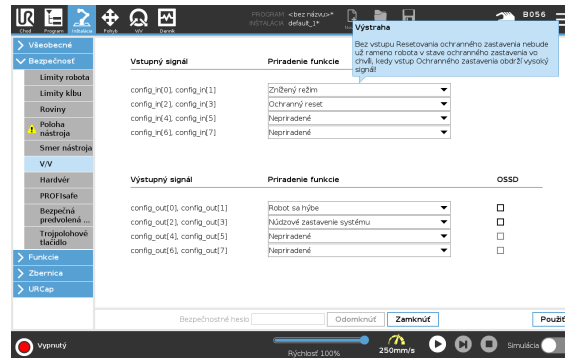

### Vstupné signály

So vstupnými signálmi možno použiť nasledujúce bezpečnostné funkcie:

Núdzové zastavenie systému	Je to alternatíva tlačidla núdzového zastavenia na prenosnom termináli, ktorá funguje rovnako, ak zariadenie spĺňa normu ISO 13850.
Znížená	Keď robot používa konfiguráciu <b>Normálna</b> alebo konfiguráciu <b>Znížená</b> (pozri Bezpečnostné režimy softvéru), možno použiť všetky bezpečnostné limity. Ak je nakonfigurovaný, slabý signál odoslaný na vstupy spôsobí prechod bezpečnostného systému na zníženú konfiguráciu. Rameno robota spomaľuje, aby vyhovovalo zníženým parametrom. Bezpečnostný systém zaručuje, že robot je v rámci znížených limitov menej ako 0,5 sekundy po spustení vstupu. Ak rameno robota naďalej porušuje niektorý zo znížených limitov, spustí sa kategória zastavenia 0. Spúšťače roviny môžu tiež spôsobiť prechod na zníženú konfiguráciu. Bezpečnostný systém prechádza do normálnej konfigurácie rovnakým spôsobom.
3-polohové povolujúce zariadenie	V manuálnom režime musí byť externé 3-polohové povolujúce zariadenie stlačené a podržané v stredovej polohe, aby sa robot mohol pohybovať. Ak používate vstavané 3-polohové aktivačné zariadenie, na presunutie robota musíte stlačiť a podržať tlačidlo v strednej polohe.
Freedrive na robote	Vstup Voľný chod môžete nakonfigurovať tak, aby umožňoval a používal Voľný chod bez stlačenia tlačidla Voľný chod na štandardnom TP, alebo bez toho, aby ste museli stlačiť a podržať ktorékoľvek z tlačidiel na 3PE TP v polohe stlačenia svetla.

## Vstupné signály

Prevádzkový režim	Po zadefinovaní sa dá vstup použiť na prepínanie medzi <b>automatickým režimom a manuálnym režimom</b> .
Ochranný reset	Keď dôjde k ochrannému zastaveniu, dbá tento výstup na to, aby stav ochranného zastavenia pokračoval, kým sa nespustí reset.
Zastavenie ochranného mechanizmu automatického režimu	Po konfigurácii <b>Automatic Mode Safeguard Stop</b> vykoná Safeguard Stop, keď sú vstupné kolíky nízke a IBA keď je robot v automatickom režime.



## VAROVANIE

- Ak zakážete predvolený vstup Safeguard Reset, rameno robota sa už nezastaví, akonáhle je vstup vysoký. Program pozastavený iba zastavením funkcie Safeguard sa obnoví.
- Podobne ako v prípade Safeguard Reset, ak je deaktivovaný predvolený Automatic Mode Safeguard Reset, rameno robota už nie je zastavené Safeguard Stop, keď je vstup Automatic Mode Safeguard Stop vysoký. Program pozastavený iba automatickým režimom Safeguard Stop sa obnoví.

**Výstupné signály**

Pre výstupné signály môžete použiť nasledujúce bezpečnostné funkcie. Všetky signály sa vrátia na nízku úroveň, keď sa skončí stav, ktorý spustil vysoký signál:

Núdzové zastavenie systému	Signál je <i>Low</i> , keď bol bezpečnostný systém spustený do stavu núdzového zastavenia vstupom núdzového zastavenia robota alebo tlačidlom núdzového zastavenia. Ako prevencia zablokovania sa nízky signál neodošle, ak stav Núdzového zastavenia spustí vstup Núdzového zastavenia systému.
Robot sa hýbe	Signál je <i>Nízka</i> , ak sa robot pohybuje, inak vysoká.
Robot nezastavuje	Signál je <i>Vysoká</i> , keď je robot zastavený alebo v procese zastavenia z dôvodu núdzového zastavenia alebo bezpečnostného zastavenia. V opačnom prípade bude mať logiku nízkej úrovne.
Znížená	Signál je <i>Nízky</i> , keď rameno robota používa znížené parametre alebo ak je bezpečnostný vstup nakonfigurovaný so zníženým vstupom a signál je v súčasnosti nízky. V opačnom prípade je signál vysoký.
Neznížené	Toto je inverzná hodnota k hodnote Znížený, definovanej vyššie.
Bezpečné bývanie	Signál je <i>vysoký</i> , ak je rameno robota zastavené v nakonfigurovanej bezpečnej domácej polohe. V opačnom prípade je signál <i>Low</i> .

**UPOZORNENIE**

Akémkoľvek externé strojové zariadenie, ktoré dostáva stav núdzového zastavenia od robota prostredníctvom výstupu núdzového zastavenia systému, musí spĺňať normu ISO 13850. To je potrebné najmä v nastaveniach, kde je vstup núdzového zastavenia robota pripojený k externému zariadeniu núdzového zastavenia. V takýchto prípadoch sa výstup núdzového zastavenia systému zvýši, keď sa uvoľní externé zariadenie núdzového zastavenia. To znamená, že stav núdzového zastavenia na externom strojovom zariadení sa vynuluje bez potreby manuálneho zásahu operátora robota. Preto, aby boli splnené bezpečnostné normy, externé strojové zariadenia musia vyžadovať ručný zásah, aby sa mohli obnoviť.

## 8.2.2. Nastavenie V/V

### Popis

Pomocou obrazovky Nastavenie vstupov/výstupov definujete vstupné/výstupné signály a nakonfigurujete akcie pomocou ovládacieho prvku karty V/V. Typy vstupných/výstupných signálov sú uvedené v časti **Vstup** a **Výstup**.

Na prístup k registrom na všeobecné účely môžete použiť zbernicu, napríklad Profinet a EtherNet/IP.

Ak povolíte nástrojové komunikačné rozhranie (TCI), analógový vstup nástroja sa stane nedostupným.

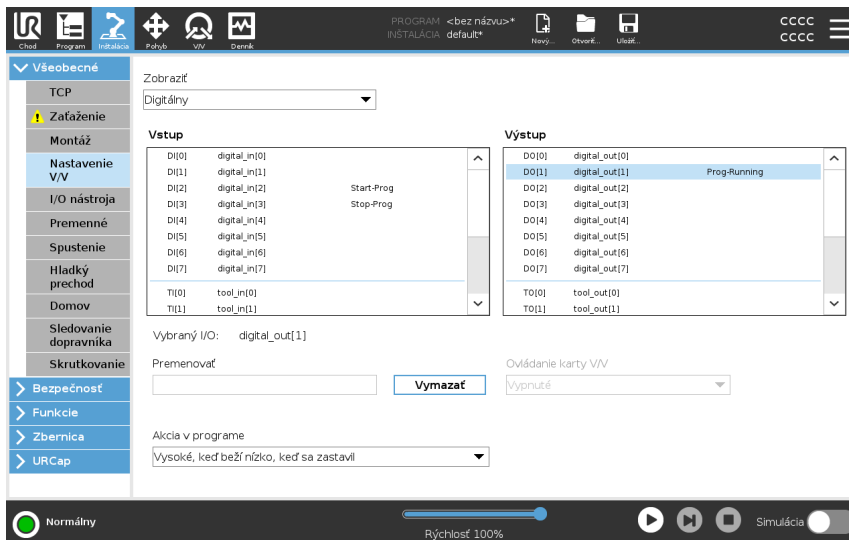

### UPOZORNENIE

Pri spúšťaní programov zo vstupu V/V alebo zbernice môže robot začať pohyb z pozície, ktorú má, nebude potrebný žiadny manuálny pohyb k prvému traťovému bodu cez PolyScope.

### Typ I/O signálu

Ak chcete obmedziť počet signálov uvedených v **Input** a **Output**, použite rozbaľovaciu ponuku **View** na zmenu zobrazeného obsahu na základe typu signálu.

### Priradenie názov definovaných používateľom

Môžete pomenovať vstupné a výstupné signály, aby ste ľahko identifikovali tie, ktoré sa používajú.

1. Vyberte požadovaný signál.
2. Ťuknutím na textové pole zadajte názov signálu.
3. Ak chcete obnoviť predvolený názov, ťuknite na položku **Vymazať**.

Musíte zadať používateľsky definovaný názov pre všeobecný register, aby bol k dispozícii v programe (t. j. pre príkaz **Wait** alebo podmienený výraz príkazu **If**). Príkazy **Počkať** a **Ak** sú popísané v (**Počkať**) a (**Ak**). Pomenované univerzálne registre nájdete vo vlniči **Input** alebo **Output** na obrazovke **Expression Editor**.

**Vstupné/výstupné akcie a ovládanie záložiek vstupov/výstupov**

Fyzické a digitálne vstupy/výstupy Fieldbus môžete použiť na spustenie akcií alebo reakciu na stav programu.

**Ovládanie kariet I/O**

Pomocou ovládacieho prvku I/O Tab Control môžete určiť, či je výstup riadený na karte I/O (buď programátormi, alebo oboma operátormi a programátormi), alebo či je riadený programami robota.

**Dostupné vstupné činnosti**

Príkaz	Úkon
Štart	Spustí alebo obnoví aktuálny program na stúpajúcej hrane (povolené iba v diaľkovom ovládaní, pozri <a href="#">Nastavenia</a> )
Zastaviť	Zastaví aktuálny program na stúpajúcej hrane
Pozastaviť	Pozastaví aktuálny program na stúpajúcej hrane
Vofný chod	Keď je vstup vysoký, robot prejde do freedrive (podobne ako tlačidlo freedrive). Vstup je ignorovaný, ak iné podmienky neumožňujú freedrive.

**VAROVANIE**

Ak sa robot zastaví počas používania vstupnej akcie Štart, robot sa pred spustením tohto programu pomaly presunie na prvý smerový bod programu. Ak je robot pozastavený počas používania vstupnej akcie Štart, robot sa pomaly presunie do polohy, z ktorej bol pozastavený pred obnovením tohto programu.

Dostupné  
výstupné činnosti

Úkon	Výstupný stav	Stav programu
Nízka, keď nie je spustená	LO	Zastavené alebo pozastavené
Vysoká, keď nie je spustená	HI	Zastavené alebo pozastavené
Vysoká pri behu, nízka pri zastavení	LO HI	Spustené, Zastavené alebo pozastavené
Nízka neplánovaná zastávka	LO	Program bol neplánovane ukončený
Nízka neplánovaná zastávka, inak vysoká	LO HI	Program bol neplánovane ukončený Spustené, zastavené alebo pozastavené
Nepretržitý pulz	Striedanie vysokých a nízkych	Spustenie (pozastavenie alebo zastavenie programu na udržanie stavu impulzu)

Príčina  
ukončenia  
programu

K neplánovanému ukončeniu programu môže dôjsť z ktoréhokoľvek z nižšie uvedených dôvodov:

- Zastavenie robota
- Porucha
- Porušenie
- Výnimka runtime

## 8.3. Pripojovacie porty ovládacej skrinky

### Popis

Spodná strana skupín rozhrania V/V je vybavená externými pripojovacími portami, ako je znázornené nižšie. V spodnej časti ovládacej skrinky sú otvory s uzávermi na vedenie externých konektorových káblov na prístup k portom.

### Externé pripojovacie porty

Mini Displayport podporuje monitory využívajúce Displayport. To si vyžaduje aktívny prevodník Mini Display na DVI alebo HDMI. Pasívne konvertory pri portoch DVI/HDMI nefungujú.

Poistka musí byť nožová typu mini s označením UL, s maximálnym menovitým prúdom 10 A a minimálnym menovitým napätím 32 V

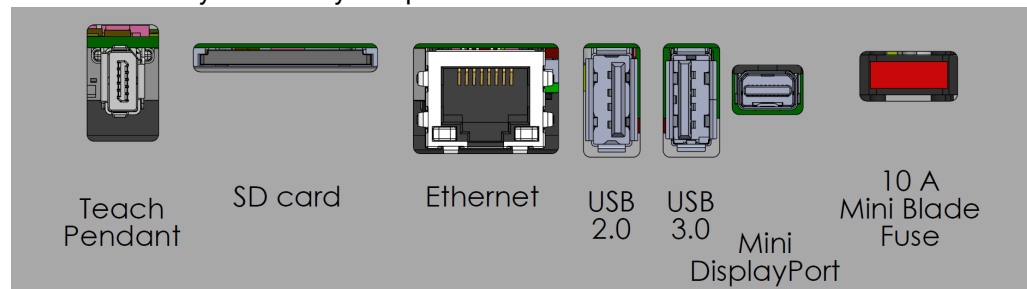

#### UPOZORNENIE

Pripojenie alebo odpojenie prídavného Prenosného terminálu, keď je ovládacia skrinka zapnutá, môže spôsobiť poškodenie.

- Nepripájajte Prenosný terminál, keď je ovládacia skrinka zapnutá.
- Pred pripojením prídavného Prenosného terminálu vypnite ovládaciu skrinku.

Nepripájajte ani neodpájajte prenosný terminál, keď je ovládacia skrinka zapnutá. Môže to spôsobiť poškodenie ovládacej skrinky.



#### UPOZORNENIE

Neschopnosť zapojiť aktívny adaptér pred zapnutím ovládacej skrinky môže brániť výstupu displeja.

- Pred zapnutím ovládacej skrinky zapojte aktívny adaptér.
- V niektorých prípadoch musí byť externý monitor zapnutý pred radiacou skrinkou.
- Použite aktívny adaptér, ktorý podporuje revíziu 1.2, pretože nie všetky adaptéry fungujú ihneď po vybalení.

## 8.3.1. Ethernet

### Popis

Rozhranie Ethernet sa môže použiť na nasledovné:

- MODBUS, EtherNet/IP a PROFINET.
- Vzdialený prístup a riadenie.

Ak chcete pripojiť ethernetový kábel, prejdite cez otvor na základni Riadiacej skrinky a zapojte ho do ethernetového portu na spodnej strane konzoly. Nahradte uzáver na základni Riadiacej skrinky vhodnou káblovou priechodkou, aby sa kábel pripojil k ethernetovému portu.

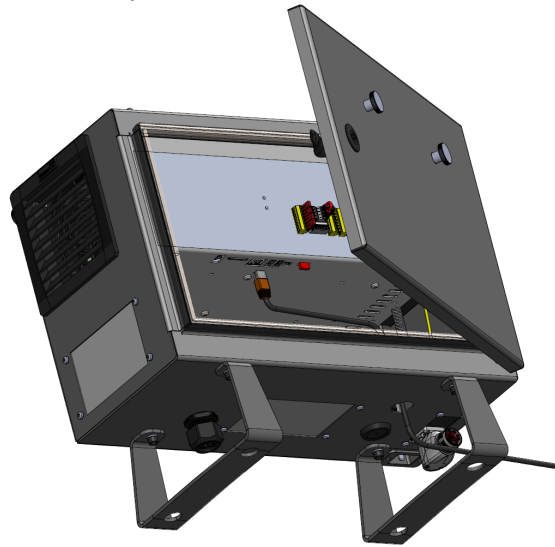

Elektrické špecifikácie sú uvedené v tabuľke nižšie.

Parameter	Min.	Typ	Max.	Jednotka
Rýchlosť komunikácie	10	-	1000	Mb/s

## 8.4. Vstupy a výstupy ovládača

### Popis

V/V vo vnútri riadiacej skrinky môžete použiť pre celý rad zariadení vrátane pneumatických relé, PLC a tlačidiel núdzového zastavenia.

Nižšie uvedený obrázok zobrazuje usporiadanie skupín elektrických rozhraní vo vnútri riadiacej skrinky.

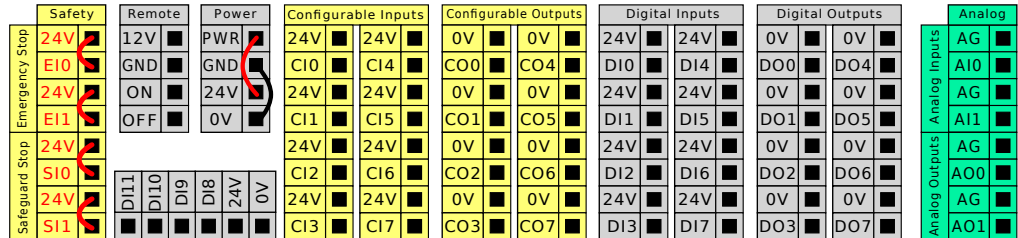

Pri týchto typoch vstupu môžete použiť nižšie znázornený horizontálny blok digitálnych vstupov (DI8-DI11) na kvadrátne kódovanie sledovania dopravníka.

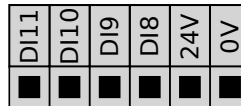

Musí sa sledovať a dodržiavať význam nižšie uvedených farebných schém.

Žltá s červeným textom	Určené bezpečnostné signály
Žltá s čiernym textom	Konfigurovateľné pre bezpečnosť
Šedá s čiernym textom	Univerzálne digitálne V/V
Zelená s čiernym textom	Univerzálne analógové V/V

V grafickom používateľskom rozhraní môžete nastaviť **konfigurovateľné I/O** buď ako **bezpečnostné I/O** alebo **všeobecné I/O**.

### Všeobecné špecifikácie pre všetky digitálne V/V

Táto časť definuje elektrické špecifikácie pre nasledujúce 24V digitálne V/V riadiacej skrinky.

- Bezpečnostné V/V
- Konfigurovateľné V/V
- Univerzálne V/V



#### UPOZORNENIE

Slovo **konfigurovateľný** sa používa pre vstupy/výstupy nakonfigurované buď ako V/V súvisiace s bezpečnosťou, alebo ako normálne V/V. Toto sú žlté svorky s čiernym textom.

Nainštalujte robota podľa elektrických špecifikácií, ktoré sú rovnaké pre všetky tri vstupy.

Je možné napájať digitálne V/V z interného 24 V napájacieho zdroja alebo z externého napájacieho zdroja konfiguráciou bloku so svorkami s názvom **Power**. Tento blok pozostáva zo štyroch svoriek. Horné dve (PWR a GND) sú 24V a uzemnenie z interného 24V napájania. Dolné dve svorky (24 V a 0 V) v bloku sú 24V vstupy pre napájanie V/V. Predvolená konfigurácia je používať interný zdroj napájania, pozrite sa nižšie.

### Napájanie

Ak sa požaduje viac prúdu, pripojte externý zdroj napájania, ako je zobrazené nižšie.

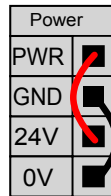

Tento príklad znázorňuje predvolenú konfiguráciu pomocou interného zdroja napájania

Elektrické špecifikácie pre obe svorky a externý zdroj napájania, sú zobrazené nižšie.

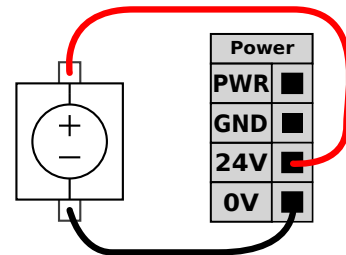

Tento príklad znázorňuje predvolenú konfiguráciu s externým zdrojom napájania pre väčší prúd.

Svorky	Parameter	Min.	Typ	Max.	Jednotka
<i>Interný 24V zdroj napájania</i>					
[ PWR - GND ]	Napätie	23	24	25	V
[ PWR - GND ]	Prúd	0	-	2**	A
<i>Požiadavky na externý 24V vstup</i>					
[ 24 V - 0 V ]	Napätie	20	24	29	V
[ 24 V - 0 V ]	Prúd	0	-	6	A

\* 3,5 A pre 500 ms alebo 33 % pracovný cyklus.

**Digitálne vstupy/výstupy**

Digitálne V/V sú konštruované v súlade s IEC 61131-2. Elektrické špecifikácie sú uvedené nižšie.

Svorky	Parameter	Min.	Typ	Max.	Jednotka
<i>Digitálne výstupy</i>					
[COx/DOx]	Prúd*	0	-	1	A
[COx/DOx]	Pokles napätia	0	-	0,5	V
[COx/DOx]	Únikový prúd	0	-	0,1	mA
[COx/DOx]	Účinnosť	-	PNP	-	Typ
[COx/DOx]	IEC 61131-2	-	1A	-	Typ
<i>Digitálne vstupy</i>					
[EIx/SIx/CIx/DIx]	Napätie	-3	-	30	V
[EIx/SIx/CIx/DIx]	Oblasť VYP	-3	-	5	V
[EIx/SIx/CIx/DIx]	Oblasť ZAP	11	-	30	V
[EIx/SIx/CIx/DIx]	Prúd (11-30 V)	2	-	15	mA
[EIx/SIx/CIx/DIx]	Účinnosť	-	PNP +	-	Typ
[EIx/SIx/CIx/DIx]	IEC 61131-2	-	3	-	Typ

\*Na odporovú alebo indukčnú záťaž maximálne 1 H.

## 8.5. Prenosný terminál s trojpolohovým pomocným zariadením

**Popis**

V závislosti od generácie robota môže byť váš prenosný terminál s trojpolohovým pomocným zariadením (3PE) alebo bez neho.

Roboty UR20 a UR30 majú zabudovaný 3PE, ktorý sa nazýva trojpolohové pomocné zariadenie (3PE TP). Prenosný terminál bez 3PE nebude fungovať s robotmi UR20 a UR30.

Aktivačné tlačidlá sú na spodnej strane Prenosného terminálu, ako je znázornené nižšie. Môžete použiť ktorékoľvek tlačidlo, podľa vašich požiadaviek. Ak je Prenosný terminál odpojený, musí byť pripojené a nakonfigurované externé zariadenie 3PE.

Funkcia 3PE TP sa rozširuje na rozhranie PolyScope, kde sú ďalšie funkcie v hlavičke.

**UPOZORNENIE**

Prenosný terminál 3PE nie je súčasťou skrinky OEM Control Box, preto nie je k dispozícii funkčnosť zariadenia. Používanie UR20 alebo UR30 vyžaduje externé pomocné zariadenie alebo Prenosný terminál 3PE pri programovaní alebo učení v rámci dosahu robotičkej aplikácie. Pozri ISO 10218-2.

### Prehľad TP

1. Tlačidlo napájania
2. Tlačidlo núdzového zastavenia
3. Port USB (s krytom proti prachu)
4. Tlačidlá 3PE

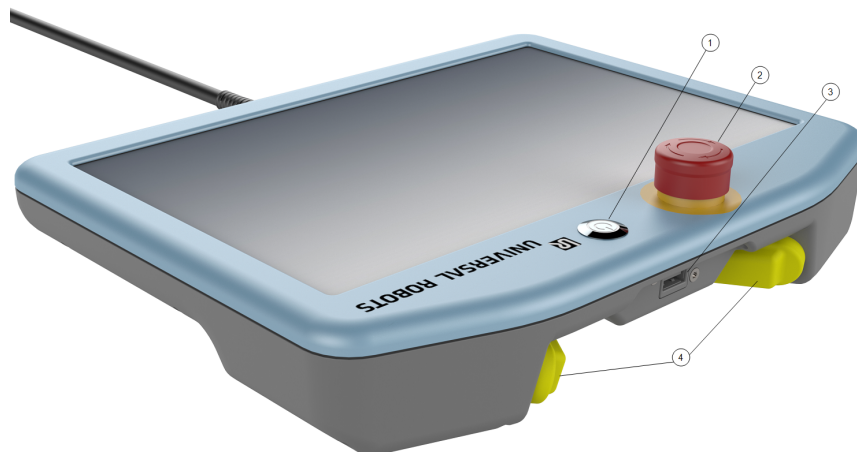

---

### Voľný chod

Pod oboma tlačidlami 3PE je znázornený symbol voľného chodu robota, ako je uvedené na obrázku nižšie.



## 8.5.1. Inštalácia Prenosného terminálu 3PE

### Inštalácia hardvéru

#### Odstránenie prenosného terminálu



#### UPOZORNENIE

Výmena prenosného terminálu môže spôsobiť chybové hlásenie pri spustení.

- Vždy zvolte správne nastavenie pre daný typ prenosného terminálu.

Odstránenie štandardného prenosného terminálu:

1. Vypnite riadiacu skrinku a odpojte napájací kábel od zdroja napájania.
2. Odstráňte a zahodte dve zväzkovania káblov, ktoré slúžia na uchytenie káblov prenosného terminálu .
3. Zatlačte svorky na oboch stranách zástrčky prenosného terminálu , ako je to zobrazené na obrázku, a potiahnutím smerom dole ho odpojte od portu prenosného terminálu.
4. Úplne otvorte/povoľte plastovú priechodku v spodnej strane riadiacej skrinky a odstráňte zástrčku a kábel prenosného terminálu .
5. Opatrne odstráňte kábel prenosného terminálu a prenosný terminál.

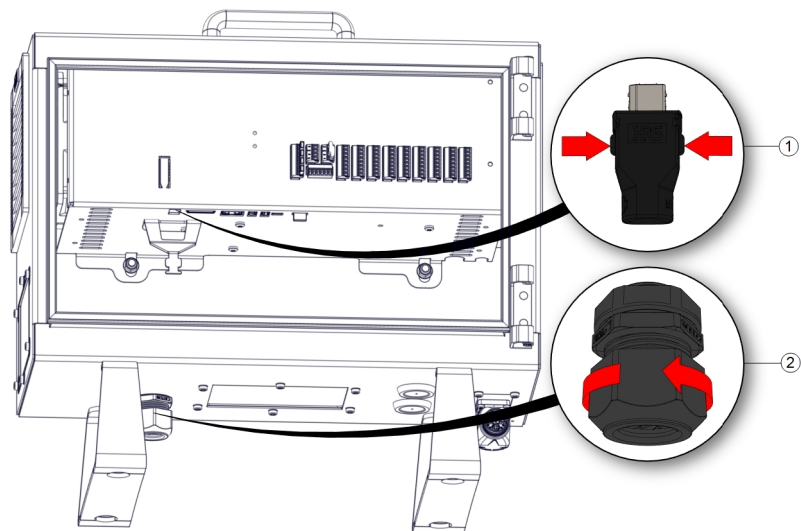

1	Svorky	2	Plastové priechodky
---	--------	---	---------------------

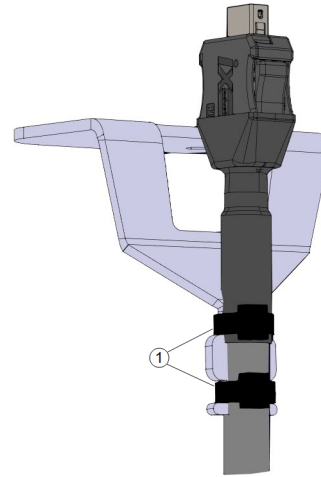

1	Zväzkovanie káblov
---	--------------------

### Inštalácia prenosného terminálu 3PE

1. Zástrčku a kábel prenosného terminálu preveďte cez spodnú stranu riadiacej skrinky a úplne zatvorte/dotiahnite plastovú priechodku.
2. Pre pripojenie zatlačte zástrčku prenosného terminálu do portu prenosného terminálu.
3. Pomocou dvoch nových zväzkovaní káblov pripevnite káble prenosného terminálu.
4. Pripojte kábel napájania k zdroju napájania a zapnite riadiacu skrinku.

Dlhý kábel s prenosným terminálom vždy predstavuje nebezpečenstvo zakopnutia, ak nie je správne uložený.

- Prenosný terminál a kábel vždy ukladajte tak, aby ste zabránili nebezpečenstvu zakopnutia.

## Inštalácia nového softvéru

### Konfigurácia softvéru 3PE TP

1. V PolyScope ťuknite v hlavičke na položku Inštalácia a potom vyberte možnosť **Bezpečnosť**.

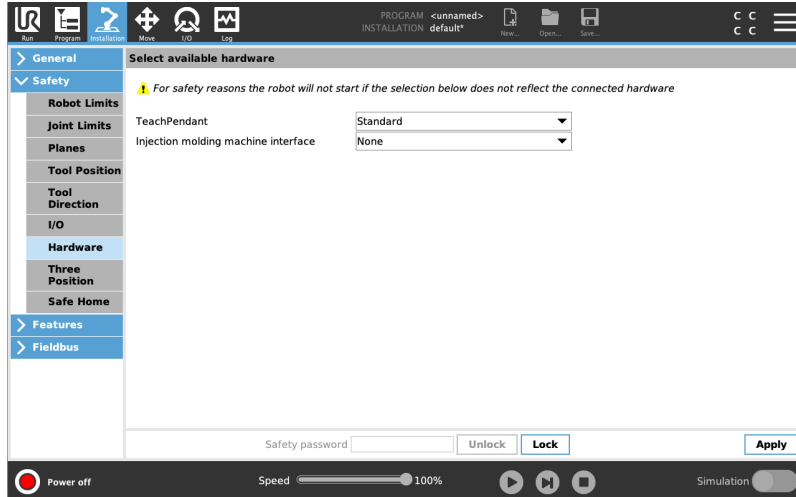

2. Ťuknite na položku **Hardvér** a odomknite možnosti na obrazovke **Vybrať dostupný hardvér**.

Na odomknutie tejto obrazovky sa vyžaduje heslo.

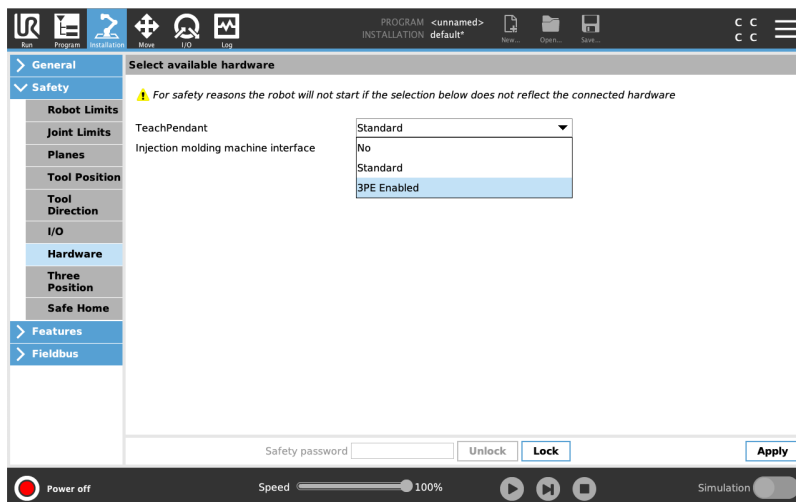

3. V rozbaľovacej ponuke **Preносný terminál** vyberte **3PE povolené**.
4. Ťuknutím na položku **Použiť** reštartujte systém. PolyScope pokračuje v činnosti.
5. Ťuknutím na položku **Potvrdiť bezpečnostnú konfiguráciu** dokončíte inštaláciu softvéru pre prenosný terminál 3PE.
6. Počas štartu robota jemne stlačte tlačidlo 3PE a v PolyScope ťuknite na **Štart**.

## 8.5.2. Funkcie tlačidiel prenosného terminálu 3PE

## Popis

**UPOZORNENIE**

Tlačidlá 3PE sú aktívne len v manuálnom režime. V automatickom režime pohyb robota nevyžaduje akciu tlačidla 3PE.

V nasledujúcej tabuľke sú opísané funkcie tlačidiel 3PE.

Poloha		Popis	Akcia
1	Uvoľnené	Na tlačidlo 3PE nepôsobí žiadny tlak. Nie je stlačené.	Pohyb robota sa zastaví v manuálnom režime. Napájanie nebude od robota odpojené a brzdy zostanú uvoľnené.
2	Jemné stlačenie (jemné uchopenie)	Na tlačidlo 3PE pôsobí slabý tlak. Je stlačené do strednej polohy.	Keď je robot v manuálnom režime, umožňuje prehranie vášho programu.
3	Silné stlačenie (silné uchopenie)	Na tlačidlo 3PE pôsobí plný tlak. Je stlačené úplne dovnútra.	Pohyb robota sa zastaví v manuálnom režime. Robot vykonal zastavenie 3PE.

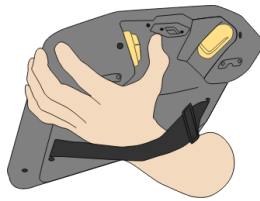

1 Uvoľnenie tlačidla

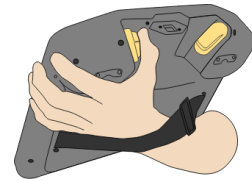

2 Stlačenie tlačidla

## 8.5.3. Použitie tlačidiel 3PE

### Použitie 3PE

#### Prehranie programu

1. Skontrolujte v rozhraní PolyScope, či je robot nastavený do **manuálneho režimu** alebo ho prepnite do **manuálneho režimu**.
2. Držte 3PE tlačidlo jemne stlačené.
3. Na PolyScope ťuknite na **Prehrať** a prehráte program.

Ak je rameno robota v prvej polohe programu, program sa spustí.

Ak robot nie je v prvej polohe programu, zobrazí sa možnosť **Presunúť robota do polohy**.

#### Zastavenie programu

1. Uvoľnite tlačidlo 3PE alebo ťuknite na PolyScope na **Zastaviť**.

#### Pozastavenie programu

1. Uvoľnite tlačidlo 3PE alebo v PolyScope ťuknite na **Pozastaviť**.

Ak chcete pokračovať v vykonávaní programu, podržte stlačenú kontrolku tlačidla 3PE a ťuknite na **Pokračovať** v PolyScope.

## Voľný pohyb s tlačidlami 3PE

### Popis

Freedrive allows the robot arm to be manually pulled into desired positions and/or poses.

### To use the 3PE button to freedrive the robot arm

1. Rapidly light-press, release, light-press again and keep holding the 3PE button in this position.

Kým je tlačidlo jemne stlačené, môžete rameno robota posunúť do požadovanej polohy.

## Použitie funkcie Pohyb robota do polohy

### Popis

Pohyb robota do polohy umožňuje pohyb ramena robota do počiatočnej polohy po dokončení programu. Pred spustením programu musí byť rameno robota v počiatočnej polohe.

**Posunúť do tejto polohy**

Pohyb ramena robota do polohy pomocou tlačidla 3PE:

1. Po dokončení programu stlačte **Spustiť**.
2. Vyberte **Prehrať od začiatku**.

Na PolyScope sa zobrazí obrazovka **Pohyb robota do polohy**, ktorá zobrazí pohyb ramena robota.

3. Stlačte a podržte tlačidlo 3PE.
4. Teraz na obrazovke PolyScope stlačte a podržte **Automatický presun**, aby sa rameno robota presunulo do východiskovej polohy.

Zobrazí sa obrazovka Play Program.

5. Ľahkým stlačením tlačidla 3PE spustíte svoj program.

Pre zastavenie programu uvoľníte tlačidlo 3PE.

---

## 8.5.4. Skladovanie prenosného terminálu

---

**Popis**

Obsluha musí mať jasnú predstavu o tom, čo ovplyvní stlačenie tlačidla e-Stop na prenosnom termináli. Napríklad pri inštalácii viacerých robotov môže dôjsť k zámene. Malo by byť jasné, či e-Stop na prenosnom termináli zastaví celé zariadenie alebo len pripojeného robota.

Ak by mohlo dôjsť k zámene, uložte Prenosný terminál tak, aby tlačidlo e-Stop nebolo viditeľné alebo použiteľné.

---

## 8.6. Trojpolohové pomocné zariadenie

### Popis

Rameno robota je vybavené podporným zariadením vo forme Prenosného terminálu 3PE.

Riadiaca skrinka podporuje nasledujúce konfigurácie zariadení:

- Prenosný terminál 3PE
- Externé trojpolohové pomocné zariadenie
- Externé trojpolohové pomocné zariadenie a Prenosný terminál 3PE

Obrázok nižšie zobrazuje spôsob pripojenia trojpolohového pomocného zariadenia. Viac informácií nájdete v kapitole [Prenosný terminál s trojpolohovým pomocným zariadením](#).

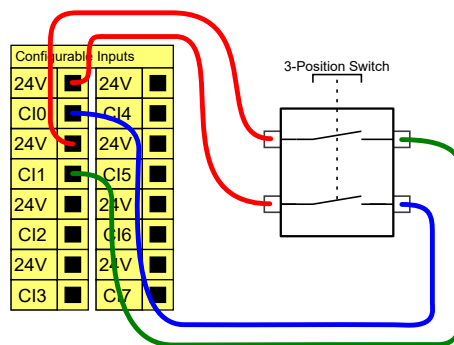

Poznámka: Dva vstupné kanály pre vstup trojpolohového pomocného zariadenia majú toleranciu nezhody 1 sekunda.



### UPOZORNENIE

Bezpečnostný systém robota UR nepodporuje viac externých trojpolohových zariadení.

### Prepínač prevádzkového režimu

Používanie trojpolohového pomocného zariadenia vyžaduje použitie prepínača prevádzkového režimu.

Prepínač prevádzkového režimu je znázornený na obrázku nižšie. Pozri [Výber prevádzkového režimu](#)

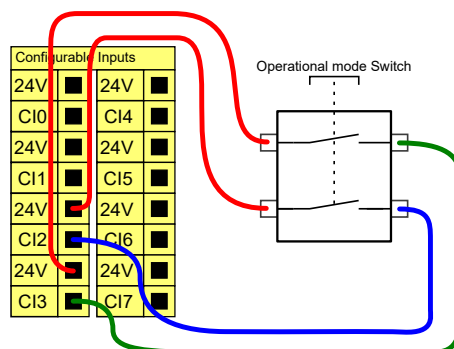

## 8.7. Výber prevádzkového režimu, Pochádza tento obsah zo sekcie SW?

## 8.8. NOVÉ priame ovládanie a externé ovládanie NOVÉ

Napište niečo nové.

## 8.9. Integrácia koncového efektu

### 8.9.1. Koncový efektor

#### Popis

Koncový efektor môže byť v tejto príručke označovaný aj ako nástroj a obrobok.



#### UPOZORNENIE

UR poskytuje dokumentáciu pre koncový efektor, ktorý má byť integrovaný s ramenom robota.

- Montáž a pripojenie nájdete v dokumentácii špecifickej pre koncový efektor/nástroj/obrobok.

### 8.9.2. NOVÝ Pridať odkaz na V/V NOVÝ

Tento text odstráňte a nahradte ho vlastným obsahom.

## 8.9.3. Univerzálne analógové V/V

### Popis

Rozhranie analógových V/V je zelená svorka. Je ju možné používať na nastavenie alebo meranie napätia (0 - 10 V) alebo prúdu (4 - 20 mA) z alebo do iného zariadenia. Na dosiahnutie najvyššej presnosti sa odporúčajú nasledujúce pokyny.

- Použite svorku AG, ktorá sa nachádza čo najbližšie k V/V. Dvojica zdieľa spoločný režim filtra.
- Použite rovnaké gnd (0 V) pre zariadenie a riadiacu skrinku. Analógové V/V nie je galvanicky izolované od riadiacej skrinky.
- Použite tienový kábel alebo krútenú dvojlíniu. Pripojte tienový kábel k svorke GND na svorke označenej **Power**.
- Používajte zariadenie, ktoré pracuje v prúdovom režime. Prúdové signály sú menej citlivé na rušenie.

### Elektrické špecifikácie

V GUI môžete zvoliť vstupné režimy (pozri časť [Časť II Návod k Polyscope](#)). Elektrické špecifikácie sú uvedené nižšie.

Svorky	Parameter	Min.	Typ	Max.	Jednotka
<i>Analógový vstup v prúdovom režime</i>					
[AIx - AG]	Prúd	4	-	20	mA
[AIx - AG]	Odpor	-	20	-	ohm
[AIx - AG]	Rozlíšenie	-	12	-	bit
<i>Analógový vstup v napätovom režime</i>					
[AIx - AG]	Napätie	0	-	10	V
[AIx - AG]	Odpor	-	10	-	kOhm
[AIx - AG]	Rozlíšenie	-	12	-	bit
<i>Analógový výstup v prúdovom režime</i>					
[AOx - AG]	Prúd	4	-	20	mA
[AOx - AG]	Napätie	0	-	24	V
[AOx - AG]	Rozlíšenie	-	12	-	bit
<i>Analógový výstup v napätovom režime</i>					
[AOx - AG]	Napätie	0	-	10	V
[AOx - AG]	Prúd	-20	-	20	mA
[AOx - AG]	Odpor	-	1	-	ohm
[AOx - AG]	Rozlíšenie	-	12	-	bit

## Analógový výstup a analógový vstup

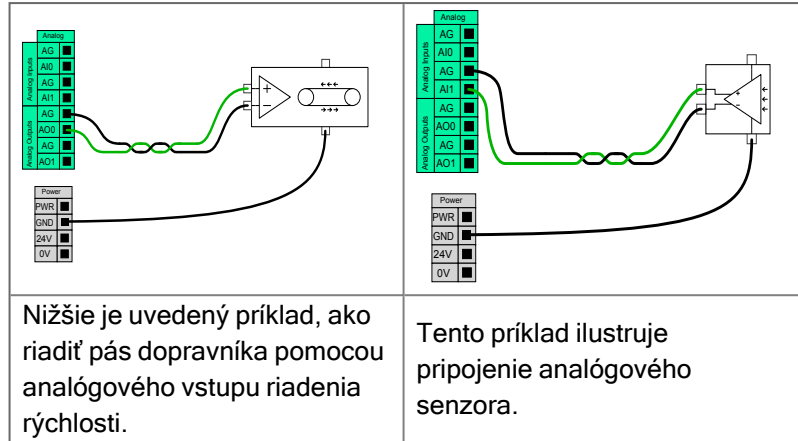

## 8.9.4. Univerzálne digitálne V/V

### Popis

Táto obrazovka obsahuje nastavenia pre automatické načítanie a spustenie predvoleného programu a pre automatickú inicializáciu ramena robota pri spustení.

### Univerzálne digitálne V/V

Táto časť popisuje univerzálne 24V V/V (šedé svorky) a konfigurovateľné V/V (žlté svorky s čiernym textom), keď sú konfigurované ako bezpečnostné V/V. Musia sa dodržiavať spoločné špecifikácie v časti [8.9.4 Univerzálne digitálne V/V above](#).

Univerzálne V/V sa môžu používať na pohon zariadení, ako sú pneumatické relé priamo alebo v rámci komunikácie s inými systémami PLC. Všetky digitálne výstupy je možné po zastavení programu automaticky deaktivovať, pozri časť [Časť II Návod k Polyscope](#). V tomto režime je výstup vždy nízky, keď nie je spustený program. Príklady sú uvedené v nasledujúcich podčastiach.

V týchto príkladoch sú použité bežné digitálne výstupy, ale môžu sa tiež používať akékoľvek konfigurovateľné výstupy, ak nie sú konfigurované na vykonávanie bezpečnostnej funkcie.

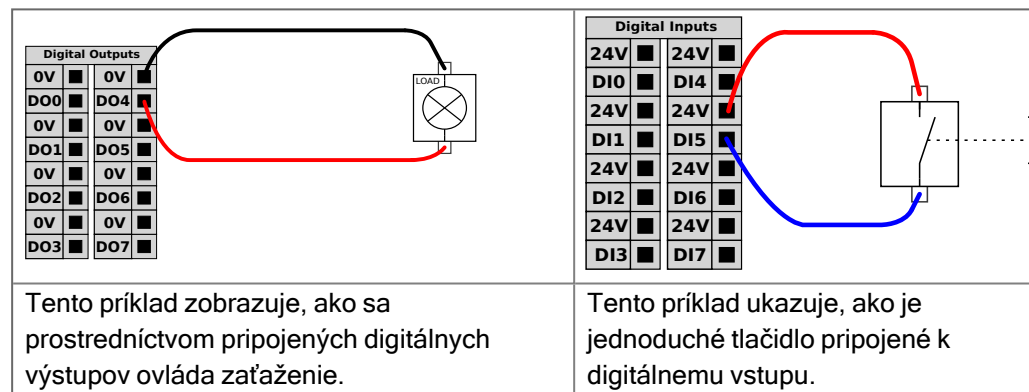

### Komunikácia s inými strojmi alebo PLC

Digitálne V/V sa môžu používať na komunikáciu s inými zariadeniami, ak sa vytvorí spoločné GND (0 V) a ak stroj používa technológiu PNP, pozri nižšie.

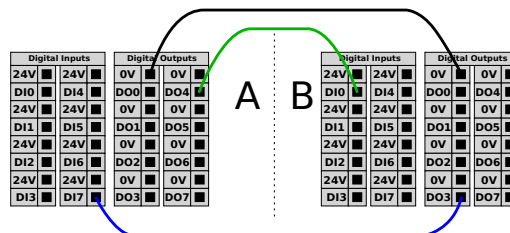

## 8.9.5. Diaľkové ovládanie ZAP/VYP

### Popis

Riadiacu skrinku môžete zapnúť a vypnúť aj bez použitia prenosného terminálu pomocou diaľkového ovládania **ZAP/VYP**. Toto sa zvyčajne používa:

- keď prenosný terminál nie je k dispozícii,
- keď musí mať systém PLC úplnú kontrolu,
- keď je potrebné zapnúť alebo vypnúť viacero robotov naraz.

### Diaľkové ovládanie

Diaľkové ovládanie **ON/OFF** poskytuje pomocné napájanie 12 V, ktoré sa udržiava aktívne, keď je riadiaca skrinka vypnutá. Vstup **ON** je určený iba na krátkodobú aktiváciu a funguje rovnakým spôsobom ako tlačidlo **POWER**. Vstup **OFF** môžete držať stlačený ľubovoľne dlhý čas. Na automatické načítanie a spustenie programov použijete softvérovú funkciu (pozri časť **Časť II Návod k Polyscope**). Elektrické špecifikácie sú uvedené nižšie.

Svorky	Parameter	Min.	Typ	Max.	Jednotka
[12 V - GND]	Napätie	10	12	13	V
[12 V - GND]	Prúd	-	-	100	mA
[ZAP/VYP]	Neaktívne napätie	0	-	0,5	V
[ZAP/VYP]	Aktívne napätie	5	-	12	V
[ZAP/VYP]	Vstupný prúd	-	1	-	mA
[ZAP]	Čas aktivácie	200	-	600	ms

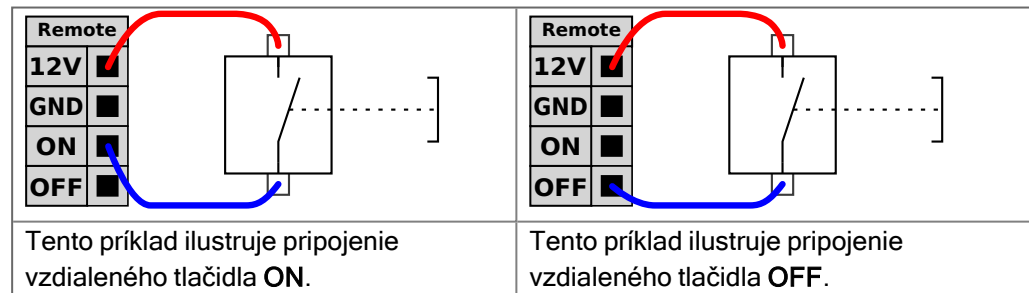

### POZOR

Udržiavanie stlačenia a podržania tlačidla napájania vypne riadiacu skrinku bez uloženia.

- Nedržte stlačený vstup **ON** resp. tlačidlo **POWER** bez uloženia.
- Použite vstup **OFF** pre diaľkové vypnutie, aby riadiaca skrinka mohla ukladať otvorené súbory a správne vypínať.

## 8.9.6. Zabezpečenie nástroja

### Popis

Nástroj alebo obrobok je pripevnený k výstupnej prírubе nástroja (ISO) na špičke robota.

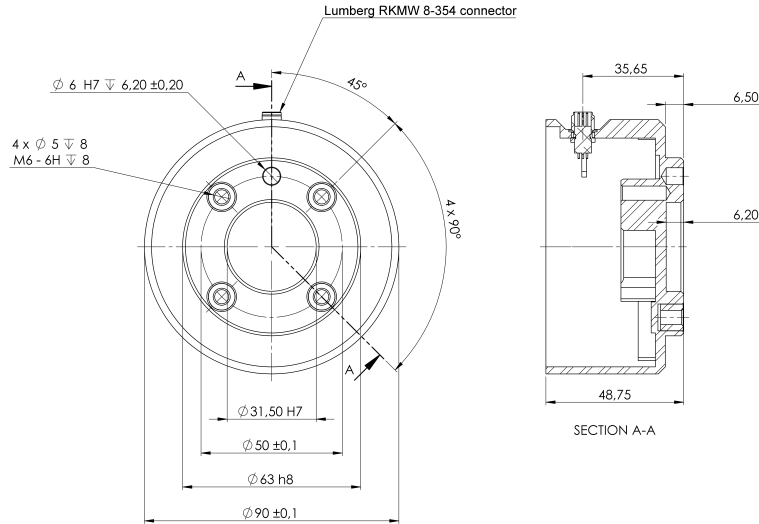

Rozmery a vzor otvorov príruby nástroja. Všetky rozmery sú v mm.

### Príruba nástroja

Výstupná prírubа nástroja (ISO 9409-1) je miesto, kde je nástroj namontovaný na špičke robota. Pre polohovací kolík sa odporúča použiť otvor s radiálnymi drážkami, aby sa zabránilo nadmernému obmedzeniu pri udržaní presnej polohy.



#### POZOR

Veľmi dlhé skrutky M8 môžu tlačiť na spodnú časť príruby nástroja a spôsobiť skrat robota.

- Na montáž nástroja nepoužívajte skrutky, ktoré presahujú 10 mm.



#### VAROVANIE

Nesprávne utiahnutie skrutiek môže spôsobiť zranenie v dôsledku uvoľnenia príruby adaptéra a/alebo koncového efektora.

- Uistite sa, že nástroj je správne a bezpečne priskrutkovaný na svoje miesto.
- Uistite sa, že nástroj je vyrobený tak, aby nevytváral nebezpečné situácie neočakávaným upustením súčasti.

## 8.9.7. Špecifikácie inštalácie V/V nástroja

### Popis

Elektrické špecifikácie sú uvedené nižšie. Otvorte V/V nástroja v karte Inštalácia (pozri časť [Časť II Návodu PolyScope](#)) a nastavte interné napájanie na 0 V, 12 V alebo 24 V.

Parameter	Min.	Typ	Max.	Jednotka
Napájacie napätie v 24V režime	23,5	24	24,8	V
Napájacie napätie v režime 12 V	11,5	12	12,5	V
Napájací prúd (jednoduchý čap)	-	600	2 000**	mA
Napájací prúd (dvojité čap)	-	600	2 000**	mA
Kapacitná záťaž napájania	-	-	8000***	uF

\* Pre indukčné záťaže sa odporúča použiť ochrannú diódu.

\*\* Špička max. 1 sekunda, pracovný cyklus max: 10 %. Priemerný prúd za 10 sekúnd nesmie prekročiť typický prúd.

\*\*\* Keď je napájanie nástroja povolené, začne plynúť čas mäkkého štartu 400 ms, ktorý umožňuje, aby sa pri štarte k napájaniu nástroja pripojila kapacitná záťaž 8000 uF. Zapájanie kapacitnej záťaže za chodu je zakázané.

## 8.9.8. Zdroj napájania nástroja

### Popis

Otvorte nástroj V/V v karte Inštalácia a nastavte interné poháňanie na 0 V, 12 V alebo 24 V.

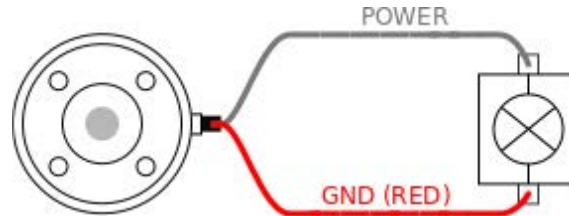

### Poháňanie dvojitého čapu

V režime Pohonu dvojitého čapu sa dá výstupný prúd zvýšiť tak, ako je uvedené v časti Nástroj V/V.

1. V hlavičke ťuknite na možnosť **Inštalácia**.
2. V zozname naľavo ťuknite na možnosť **Všeobecné**.
3. Ťuknite na **V/V nástroja** a vyberte možnosť **Dvojpínové napájanie**.
4. Pripojte napájací drôt (sivý) do TO0 (modrý) a uzemňovací drôt (červený) do TO1 (ružový)

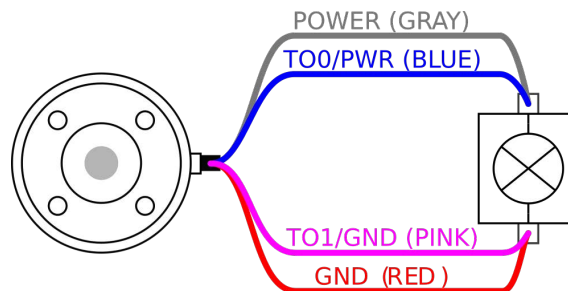

#### UPOZORNENIE

Keď robot vykoná núdzové zastavenie, napätie pre oba napájacie kolíky sa nastaví na 0 V (napájanie je vypnuté).

## 8.9.9. Digitálne výstupy nástroja

### Popis

Digitálne výstupy podporujú tri rôzne režimy:

Režim	Aktívne	Neaktívne
Pokles (NPN)	LO	Otvoriť
Zdroj (PNP)	HI	Otvoriť
Tlak/t'ah	HI	LO

Na nakonfigurovanie výstupného režimu každého čapu prejdite nástroj V/V v karte Inštalácia. Elektrické špecifikácie sú uvedené nižšie:

Parameter	Min.	Typ	Max.	Jednotka
Napätie v otvorenom stave	-0,5	-	26	V
Napätie pri poklese 1A	-	0,08	0,09	V
Prúd pri dodávke/poklese	0	600	1000	mA
Prúd cez GND	0	1000	3 000**	mA



### UPOZORNENIE

Keď robot vykoná núdzové zastavenie, digitálne výstupy (DO0 a DO1) sa deaktivujú (vysoké Z).



### POZOR

Digitálne výstupy v nástroji nemajú prúdové obmedzenie. Prekročenie uvedených údajov môže spôsobiť trvalé poškodenie.

### Používanie digitálnych výstupov nástroja

Tento príklad ilustruje, ako zapnúť zaťaženie pomocou napájania 12 V alebo 24 V. Výstupné napätie sa musí zadať na karte V/V. Medzi spojom NAPÁJANIE a tieniacim/uzemňovacím vodičom je napätie aj vtedy, keď je zaťaženie vypnuté.

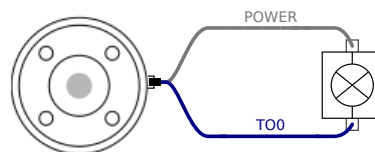

Pri indukčnej záťaži odporúčame použiť ochrannú diódu, ako vidno nižšie.

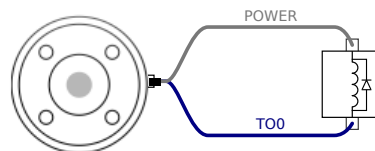

## 8.9.10. Digitálne vstupy nástroja

**Popis** Táto obrazovka obsahuje nastavenia pre automatické načítanie a spustenie predvoleného programu a pre automatickú inicializáciu rameno robota pri spustení.

**Tabuľka** Digitálne vstupy sú implementované ako PNP so slabými znižovacími odpormi. To znamená, že plávajúci vstup bude mať vždy nízke odpočty. Elektrické špecifikácie sú uvedené nižšie.

Parameter	Min.	Typ	Max.	Jednotka
Vstupné napätie	-0,5	-	26	V
Logické nízke napätie	-	-	2,0	V
Logické vysoké napätie	5,5	-	-	V
Vstupný odpor	-	47 k	-	$\Omega$

**Používanie digitálnych vstupov nástroja**

Tento príklad ilustruje pripojenie jednoduchého tlačidla.

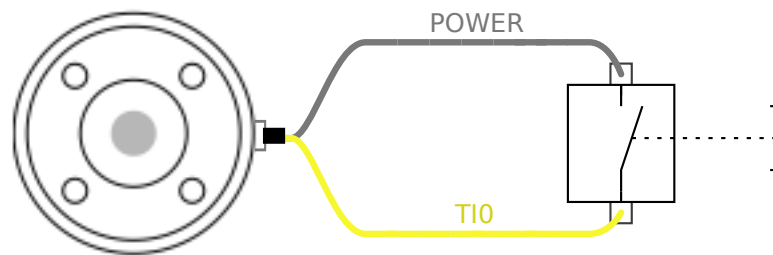

## 8.9.11. Analógové vstupy nástroja

**Popis** Analógový vstup nástroja je nediferenciálny a môže sa nastaviť buď na napätie (0 - 10 V), alebo prúd (4 - 20 mA) na karte V/V. Elektrické špecifikácie sú uvedené nižšie.

Parameter	Min.	Typ	Max.	Jednotka
Vstupné napätie v napätovom režime	-0,5	-	26	V
Vstupný odpor v rozsahu 0 až 10V	-	10,7	-	k $\Omega$
Rozlíšenie	-	12	-	bit
Vstupné napätie v prúdovom režime	-0,5	-	5,0	V
Vstupný prúd v prúdovom režime	-2,5	-	25	mA
Vstupný odpor v rozsahu 4 mA až 20 mA	-	182	188	$\Omega$
Rozlíšenie	-	12	-	bit

Dva príklady, ako používať analógové vstupy, sú uvedené v nasledujúcich podčastiach.

## Upozornenie

**POZOR**

Analógové vstupy nie sú chránené proti prepätiu v prúdovom režime. Prekročenie limitu uvedeného v elektrickej špecifikácii môže spôsobiť trvalé poškodenie vstupu.

**Používanie  
analógových  
vstupov nástroja,  
nediferenciálnych**

Tento príklad znázorňuje pripojenie analógového senzora k nediferenciálnemu výstupu. Výstup snímača môže byť buď prúd alebo napätie, pokiaľ je vstupný režim tohto analógového vstupu nastavený na rovnakú hodnotu na karte I/O.

Poznámka: Môžete skontrolovať, či snímač s napäťovým výstupom môže riadiť vnútorný odpor nástroja alebo či je meranie neplatné.

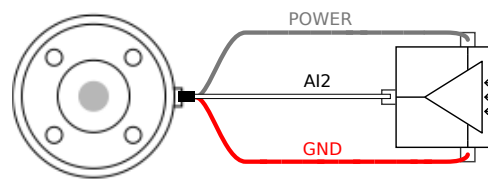
**Používanie  
analógových  
vstupov nástroja,  
diferenciálnych**

Tento príklad znázorňuje pripojenie analógového senzora k diferenciálnemu výstupu. Pripojenie zápornej časti výstupu s GND (ZEM) (0 V) funguje rovnako ako v prípade nediferenciálneho senzora.

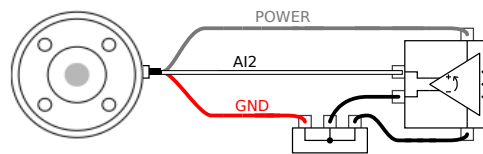

## 8.9.12. Komunikačné V/V nástroja

**Popis**

- **Požiadavky na signály** Signály RS485 využívajú interné predpätie s ochranou pred poruchou. Pokiaľ pripojené zariadenie nepodporuje tento systém ochrany pred poruchou, signalizačné predpätie sa musí vykonať buď na pripojenom nástroji alebo sa musí pridať externe doplnením zvyšovacích rezistorov k RS485+ alebo znižovacích rezistorov k RS485-.
- **Latencia** Latencia správ poslaných prostredníctvom konektora nástroja sa pohybuje od 2 do 4 ms od momentu napísania správy na počítači do momentu zobrazenia správy na RS485. Údaje odoslané do konektora nástroja sa uchovávajú vo vyrovnávacej pamäti až do odstavenia linky. Po prijatí 1 000 bytov údajov sa správa zapíše do zariadenia.

Prenosové rýchlosti	9,6 k, 19,2 k, 38,4 k, 57,6 k, 115,2 k, 1 M, 2 M, 5 M
Ukončovacie bity	1, 2
Parita	Žiadny, párný, nepárný



# 9. Uvedenie do prevádzky

**Popis** Pred prvým použitím robotickej aplikácie alebo po vykonaní akýchkoľvek úprav je potrebné vykonať nasledujúce testy.

- Skontrolujte, či sú všetky bezpečnostné vstupy a výstupy správne pripojené.
- Otestujte, či všetky pripojené bezpečnostné vstupy a výstupy vrátane zariadení spoločných pre viacero strojov alebo robotov fungujú podľa určenia.
- Otestujte tlačidlá a vstupy núdzového zastavenia, aby ste overili, či sa robot zastaví a či sa brzdy aktivujú.
- Otestujte ochranné vstupy na overenie zastavenia pohybu robota. Ak je nakonfigurovaný ochranný reset, skontrolujte, či funguje tak, ako má.
- Pozrite sa na inicializačnú obrazovku, aktivujte redukovaný vstup a overte zmeny na obrazovke.

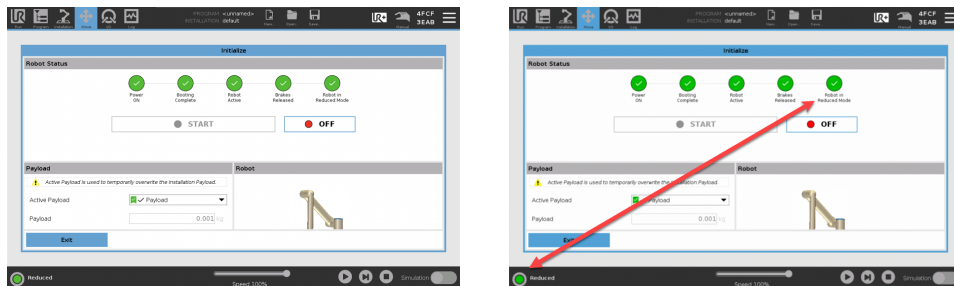

- Zmeňte prevádzkový režim a overte, či sa ikona režimu zmení v pravom hornom rohu obrazovky PolyScope.
- Otestujte trojpolohové pomocné zariadenie, aby ste overili, že stlačenie do stredu v polohe umožňuje pohyb v manuálnom režime pri zníženej rýchlosti.
- Ak sa používajú výstupy núdzového zastavenia, stlačte tlačidlo núdzového zastavenia a overte, či došlo k zastaveniu celého systému.
- Otestujte, či dokáže systém pripojený k výstupom Pohyb robota, Nezastavenie robota, Znížený režim alebo Nie znížený režim rozpoznať zmeny vo výstupoch.
- Určite požiadavky na uvedenie do prevádzky vašej aplikácie robota.

# 10. Prvé použitie

## Popis

Táto časť popisuje, ako začať používať robota. Okrem iného sa venuje jednoduchému spusteniu, prehľadu používateľského rozhrania PolyScope a nastaveniu prvého programu. Okrem toho sa zaoberá režimom voľnej jazdy a základnou prevádzkou.

## 10.1. Rýchly štart systému

### Rýchly štart systému

#### POVINNÝ ÚKON

Pred použitím softvéru PolyScope skontrolujte, že rameno robota aj radiaca skrinka sú správne nainštalované.

Týmto spôsobom rýchlo spustíte robota.

1. Na **Teach Pendant** stlačte tlačidlo núdzového zastavenia.
2. Na prívesku Teach stlačte tlačidlo napájania a nechajte systém spustiť, pričom sa zobrazí text na **PolyScope**.
3. Na dotykovej obrazovke sa zobrazí vyskakovacie okno, ktoré indikuje, že systém je pripravený a že robot musí byť inicializovaný.
4. V kontextovom dialógovom okne ťuknite na **Prejdite na položku Inicializovať obrazovku** a prejdite na obrazovku Inicializovať.
5. Odomknutím tlačidla núdzového zastavenia zmeníte stav robota z **Núdzové zastavenie** na **Vypnutie**.
6. Opustite dosah (pracovný priestor) robota.
7. Na obrazovke **Inicializovať robota** ťuknite na tlačidlo **ON** a povoľte, aby sa stav robota zmenil na **Voľnobeh**.
8. V poli **Užitočné zaťaženie** v časti **Aktívne Užitočné zaťaženie** overte hmotnosť užitočného zaťaženia. Môžete tiež overiť správnu montážnu polohu v poli **Robot**.
9. Ťuknite na tlačidlo **Štart**, aby robot uvoľnil svoj brzdomý systém. Robot vibruje a vydáva zvuky kliknutia, ktoré naznačujú, že je pripravený na naprogramovanie.



#### UPOZORNENIE

Naučte sa naprogramovať svojho robota Universal Robots na [www.universal-robots.com/academy/](http://www.universal-robots.com/academy/)

## 10.2. Bezpečnostné funkcie a rozhrania

### Popis

Roboty značky Universal Robots sú vybavené rôznymi zabudovanými bezpečnostnými funkciami, ako aj bezpečnostnými V/V a digitálnymi a analógovými ovládacími signálmi do alebo z elektrického rozhrania na účely pripojenia k iným strojom a ďalším ochranným zariadeniam. Každá bezpečnostná funkcia a V/V je skonštruovaná podľa EN ISO13849-1 (pozri Certifikácie) pre certifikácie s Výkonnostnou úrovňou d (PLd) s použitím architektúry kategórie 3. Pre konfiguráciu bezpečnostných funkcií, vstupov a výstupov v používateľskom rozhraní pozri Konfigurácia zabezpečenia softvéru. Postupy pripojenia bezpečnostných zariadení k V/V nájdete v kapitole Bezpečnostné V/V.



#### VAROVANIE

Použitie parametrov bezpečnostnej konfigurácie, ktoré sa líšia od parametrov určených ako potrebné na zníženie rizika, môže mať za následok nebezpečenstvá, ktoré nie sú primerane odstránené, alebo riziká, ktoré nie sú dostatočne znížené.

- Uistite sa, že nástroje a chápädla sú správne pripojené, aby sa zabránilo nebezpečenstvu v dôsledku prerušenia napájania.



#### VAROVANIE: ELEKTRINA

Chyby programátora a/alebo káblov môžu spôsobiť zmenu napätia z 12 V na 24 V, čo môže viesť k poškodeniu zariadenia požiarom.

- Skontrolujte používanie 12 V a postupujte opatrne.

### Doplňujúce informácie



#### UPOZORNENIE

- Pri použití a konfigurovaní bezpečnostných funkcií a rozhraní je nutné dodržať postupy hodnotenia rizika pre každé použitie robota. (pozri kapitolu **Bezpečnosť** časť **Funkcie a rozhrania súvisiace s bezpečnosťou**)
- Čas zastavenia by sa mal zohľadniť ako súčasť hodnotenia rizika danej aplikácie.
- Ak robot odhalí chybu v bezpečnostnom systéme alebo jeho porušenie (napr. jeden z drôtov obvodu núdzového zastavenia je roztrhnutý alebo dôjde k prekročeniu bezpečnostného limitu), spustí sa zastavenie kategórie 0.



#### UPOZORNENIE

Ochrana bezpečnostného systému UR sa nevzťahuje na koncový efektor. Funkčnosť koncového efektora a/alebo pripájacieho kábla nie je predmetom sledovania.



## 10.2.1. Konfigurovateľné bezpečnostné funkcie

### Popis

Bezpečnostné funkcie robota Universal Robots, ako je uvedené v tabuľke nižšie, sú v robote, ale sú určené na ovládanie systému robota, t. j. robota s pripojeným nástrojom/koncovým efektorom. Bezpečnostné funkcie robota sa používajú na zníženie systémových rizík robota určených v hodnotení rizika. Polohy a rýchlosť sa vzťahujú k základni robota.

Bezpečnostná funkcia	Popis
Limit polohy kĺbu	Stanovuje horný a dolný limit pre povolené polohy kĺbu.
Limit rýchlosti kĺbu	Stanovuje horný limit pre rýchlosť kĺbu.
Bezpečnostné roviny	Určuje roviny v priestore, ktoré obmedzujú polohu robota. Bezpečnostné roviny obmedzujú buď samostatný nástroj/koncový efektor alebo nástroj/koncový efektor a lakeť.
Orientácia nástroja	Určuje prípustné limity orientácie pre daný nástroj.
Limit rýchlosti	Obmedzuje maximálnu rýchlosť robota. Rýchlosť je obmedzená na lakti, na prírube nástroja/koncového efektora a v stredných polohách nástroja/koncového efektora definovaných používateľom.
Limit sily	Obmedzuje maximálnu silu vyvinutú nástrojom/koncovým efektorom a lakťom robota pri upínaní. Táto sila je obmedzená na nástroji/koncovom efektore, na prírube lakťa a v stredných polohách nástroja/koncového efektora definovaných používateľom.
Limit hybnosti	Obmedzuje maximálnu hybnosť robota.
Limit sily	Obmedzuje mechanickú prácu vykonanú robotom.
Limit času zastavenia	Obmedzuje maximálny čas, ktorý robot využije na zastavenie po iniciovaní ochranného zastavenia. <sup>1</sup>
Limit vzdialenosti zastavenia	Obmedzuje maximálnu vzdialenosť, ktorú robot prejde po iniciovaní ochranného zastavenia.

### Bezpečnostná funkcia

Pri vykonávaní posúdenia rizika aplikácie je potrebné vziať do úvahy pohyb robota po spustení zastavenia. V záujme uľahčenia tohto procesu je možné použiť *Limit času zastavenia* a *Limit vzdialenosti zastavenia*.

Tieto bezpečnostné funkcie dynamicky znižujú rýchlosť pohybu robota, takže sa dá vždy zastaviť v rámci limitov. Limity polohy kĺbu, bezpečnostné roviny a limity orientácie nástroja/koncového efektora zohľadňujú predpokladanú vzdialenosť zastavenia, t.j. pohyb robota sa pred dosiahnutím limitu spomalí.

Funkčnú bezpečnosť môžeme zhrnúť nasledovne:

<sup>1</sup>Zastavenie robota bolo predtým známe ako „Ochranné zastavenie“ pre roboty.

Bezpečnostná funkcia	Presnosť	Úroveň výkonu	Kategória
Núdzové zastavenie	-	d	3
Ochranné zastavenie	-	d	3
Limit polohy kĺbu	5 °	d	3
Limit rýchlosti kĺbu	1.15 °/s	d	3
Bezpečnostné lietadlá	40 mm	d	3
Orientácia nástroja	3 °	d	3
Obmedzenie rýchlosti	50 mm/s	d	3
Limit sily	25 N	d	3
Limit hybnosti	3 kg m/s	d	3
Limit sily	10 W	d	3
Časový limit zastavenia	50 ms	d	3
Limit vzdialenosti zastavenia	40 mm	d	3
Bezpečné bývanie	1.7 °	d	3

### Výstraha



#### POZOR

Neschopnosť nakonfigurovať maximálnu povolenú rýchlosť môže viesť k nebezpečným situáciám.

- Ak sa robot používa v ručne vedených aplikáciách s lineárnymi pohybmi, obmedzenie rýchlosti musí byť nastavené na maximálne 250 mm/s pre nástroj/koncový efektor a lakeť, pokiaľ hodnotenie rizika nepreukáže, že vyššie rýchlosti sú prijateľné. Toto zabráni rýchlym pohybom lakťa robota v blízkosti singularít.



#### UPOZORNENIE

Pri funkcii obmedzenia sily existujú dve výnimky, ktoré je potrebné brať do úvahy pri návrhu aplikácie.

Keď sa robot rozťahne, účinok lakťového kĺbu môže vyslať veľké sily v radiálnom smere (vždy smerom od základne) pri nízkych rýchlostiach.

Podobne, keď je nástroj/koncový efektor v blízkosti základne a hýbe sa okolo nej, rameno s krátkym pákovým mechanizmom môže vyvolať veľké sily pri pomalej rýchlosti.

## Pracovný priestor

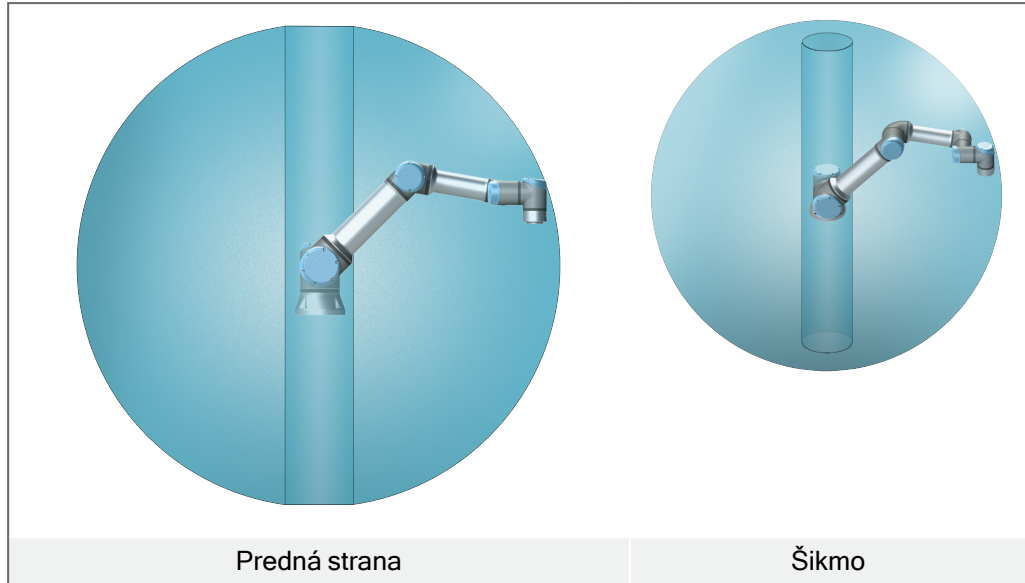

V dôsledku fyzikálnych vlastností ramena robota si niektoré priestory pracovnej oblasti vyžadujú pozornosť z hľadiska nebezpečenstva zovretia. Jedna oblasť (vľavo) je definovaná pre radiálne pohyby, keď je kĺb zápästia 1 najmenej 450 mm od základne robota. Druhá oblasť (vpravo) je v rozmedzí 200 mm od základne robota, keď sa pohybuje dotykovo.

Umiestnenie robota v určitých oblastiach môže spôsobiť nebezpečenstvo stlačenia, ktoré môže viesť k poraneniu.

**Bezpečnostné vstupy**

Súčasťou robota sú okrem toho nasledujúce bezpečnostné vstupy:

Bezpečnostný vstup	Popis
Tlačidlo núdzového zastavenia	Vykoná zastavenie 1. kategórie (IEC 60204-1), pričom informuje ostatné stroje pomocou výstupu <i>núdzového zastavenia systému</i> , pokiaľ je takýto výstup zadefinovaný. Zastavenie sa spustí vo všetkých súčiastiach pripojených k výstupu.
Núdzové zastavenie robota	Vykoná zastavenie 1. kategórie (IEC 60204-1) prostredníctvom výstupu riadiacej skrinky, pričom informuje ostatné stroje pomocou výstupu <i>núdzového zastavenia systému</i> , pokiaľ je takýto výstup zadefinovaný.
Núdzové zastavenie systému	Vykoná zastavenie 1. kategórie (IEC 60204-1) len na robotovi vo všetkých režimoch a má prednosť pred akýmikoľvek inými príkazmi.
Ochranné zastavenie	Vykoná zastavenie 2. kategórie (IEC 60204-1) vo všetkých režimoch okrem prípadu, kedy sa používa trojpolohové pomocné zariadenie a volič režimu - potom, v prípade manuálneho režimu, môže byť ochranné zastavenie nastavené len pre automatický režim.
Zastavenie ochranného mechanizmu automatického režimu	Vykoná zastavenie kategórie 2 (IEC 60204-1) LEN v automatickom režime. <i>Ochranné zastavenie v automatickom režime</i> sa dá zvoliť, len keď je nakonfigurované a namontované trojpolohové pomocné zariadenie.
Resetovanie ochrannej záruky	Robot sa vráti zo stavu <i>Ochranné zastavenie</i> , pokiaľ dôjde k dosiahnutiu hraničnej hodnoty stúpania na vstupe ochranného resetu.
Znížený režim	Bezpečnostný systém začne používať limity <i>zníženého režimu</i> .
Trojpolohové povolujúce zariadenie	Iniciuje Zastavenie 2. kategórie (IEC 60204-1), ak je zapínacie zariadenie úplne stlačené alebo úplne uvoľnené len v manuálnom režime. Aktivuje sa zastavenie trojpolohového pomocného zariadenia, keď vstup prejde na nízku hodnotu. Nie je ovplyvnené Ochranným resetom.
Freedrive na robote	Povolí voľný chod, keď robot nie je v automatickom režime.
Prevádzkový režim	Prepína medzi prevádzkovými režimami. Robot je v automatickom režime, keď má vstup nízku hodnotu, a v manuálnom režime, keď má vstup vysokú hodnotu.
Reset ochrany automatického režimu	Robot sa vráti zo stavu <i>Ochranné zastavenie v automatickom režime</i> , pokiaľ dôjde k dosiahnutiu hraničnej hodnoty stúpania na vstupe ochranného resetu v automatickom režime.

**Bezpečnostné výstupy**

Na účely tvorby rozhraní s inými strojmi je robot vybavený nasledujúcimi bezpečnostnými výstupmi:

Bezpečnostný výstup	Popis
Núdzové zastavenie systému	Keď je tento logický signál nízky, znamená to, že logický vstupný signál <i>núdzového zastavenia robota</i> je nízky alebo bolo stlačené tlačidlo núdzového zastavenia.
Pohyb robota	Keď má tento signál logiku vysokej úrovne, žiaden samostatný klb robota sa nepohne o viac ako 0,1 rad/s.
Robot sa nezastavuje	Logika vysokej úrovne existuje, keď sa robot zastaví alebo prebieha zastavenie v dôsledku núdzového zastavenia alebo ochranného zastavenia. V opačnom prípade bude mať logiku nízkej úrovne.
Znížená	Logika nízkej úrovne existuje, keď je bezpečnostný systém v zníženom režime.
Neznížené	Logika nízkej úrovne existuje, keď systém nie je v Zníženom režime.
Bezpečné bývanie	Logika vysokej úrovne existuje, ak je robot v nakonfigurovanej Bezpečnej domovskej polohe.

Všetky bezpečnostné V/V sú dvojkanálové, to znamená, že sú bezpečné pri nízkych hodnotách (napr. pri nízkych úrovniach signálov sa aktivuje núdzové zastavenie).

## 10.2.2. Bezpečnostné funkcie

**Popis**

Bezpečnostný systém funguje tak, že sleduje, či nedošlo k prekročeniu niektorého bezpečnostného limitu, resp. či nedošlo k inicializácii núdzového alebo ochranného zastavenia.

Reakcie bezpečnostného systému sú:

Spúšťač mechanizmu	Reakcia
Núdzové zastavenie	Zastavenie kategórie 1
Ochranné zastavenie	Zastavenie kategórie 2
3PE zastavenie (ak je pripojené 3-polohové pomocné zariadenie)	Zastavenie kategórie 2
Prekročenie limitu	Zastavenie kategórie 0
Zistenie poruchy	Zastavenie kategórie 0

**UPOZORNENIE**

Ak systém zabezpečenia zistí akúkoľvek chybu alebo porušenie, všetky bezpečnostné výstupy sa resetujú na nízku hodnotu.

### 10.2.3. Súbor bezpečnostných parametrov

#### Popis

Bezpečnostný systém má nasledujúci súbor konfigurovateľných bezpečnostných parametrov:

- Normálna
- Znížená

#### Normálny a Znížený

Môžete nastaviť bezpečnostné limity pre každú sadu bezpečnostných parametrov, čím vytvoríte odlišné konfigurácie pre normálne alebo vyššie nastavenia a znížené nastavenia. Konfigurácia zníženého režimu je aktívna, keď sa nástroj/koncový efektor nachádza na strane zníženého režimu roviny spustenia zníženého režimu alebo keď je konfigurácia zníženého režimu externe spustená bezpečnostným vstupom.

**Použitie roviny na spustenie Zníženej konfigurácie:** Keď sa rameno robota pohybuje zo strany roviny spúšte nakonfigurovanej so zníženými bezpečnostnými parametrami, na stranu, ktorá je nakonfigurovaná s normálnymi bezpečnostnými parametrami, okolo roviny spúšte je oblasť 20 mm, kde sú povolené normálne aj znížené limity. Táto oblasť okolo spúšťacej roviny zabraňuje nepríjemným bezpečnostným zastaveniam, keď je robot presne na limite.

**Použitie vstupu na spustenie zníženej konfigurácie:** Keď sa spustí alebo zastaví bezpečnostný vstup, môže uplynúť až 500 ms predtým, ako sa aktivujú nové limitné hodnoty. Môže k tomu dôjsť za nasledujúcich okolností:

- Prepnutie z redukovanej konfigurácie na normálnu
- Prepnutie z normálnej konfigurácie na redukovanú

Rameno robota sa prispôsobí novým bezpečnostným limitom do 500 ms.

**Zotavenie**

Keď sa prekročí bezpečnostný limit, bezpečnostný systém sa musí reštartovať. Napríklad, ak je limit polohy kĺbu mimo bezpečnostného limitu, pri spustení sa aktivuje Obnova.

Programy pre robota nie je možné spustiť, keď je aktivovaná obnova, ale rameno robota je možné manuálne posunúť späť do rozsahu limitov buď použitím režimu voľného pohybu alebo pomocou karty Pohyb v PolyScope.

Bezpečnostné limity pre obnovu sú:

Bezpečnostná funkcia	Obmedzenie
Limit rýchlosti kĺbu	30 °/s
Obmedzenie rýchlosti	250 mm/s
Limit sily	100 N
Limit hybnosti	10 kg m/s
Limit sily	80 W

Bezpečnostný systém spustí zastavenie kategórie 0, ak sa vyskytne porušenie týchto limitov.

**VAROVANIE**

Nedodržanie opatrnosti pri pohybe ramena robota v režime obnovy môže viesť k nebezpečným situáciám.

- Buďte opatrní pri posúvaní ramena robota späť v rámci limitov, pretože limity pre polohy kĺbov, bezpečnostné roviny a orientáciu nástroja/koncového efektora sú pri režime obnovy vypnuté.

## 10.3. Bezpečnostná konfigurácia softvéru

### Popis

Táto časť sa zaoberá prístupom k bezpečnostným nastaveniam robota. Skladá sa z položiek, ktoré vám pomôžu nastaviť bezpečnostnú konfiguráciu robota.



#### VAROVANIE

Pred konfiguráciou bezpečnostných nastavení robota musí integrátor posúdiť riziká, aby sa zaručila bezpečnosť personálu a vybavenia okolo robota. Posúdenie rizík je hodnotenie všetkých pracovných postupov počas celej životnosti robota, ktoré slúži na použitie správnej konfigurácie zabezpečenia (pozri časť ). V súlade s hodnotením rizika integrátorom musíte nastaviť nasledovné.

1. Integrátor musí zabrániť neoprávneným osobám v zmene bezpečnostnej konfigurácie, napr. pri inštalácii ochrany heslom.
2. Použitie a konfigurácia funkcií a rozhraní spojených so zabezpečením pre špecifické použitie robota.
3. Nastavenia bezpečnostnej konfigurácie pre nastavenie a výučbu pred prvým zapnutím ramena robota.
4. Všetky nastavenia bezpečnostnej konfigurácie dostupné na tejto obrazovke a vedľajších kartách.
5. Integrátor musí zabezpečiť, aby všetky zmeny nastavení bezpečnostnej konfigurácie boli v súlade s hodnotením rizika. Pozri Návod na inštaláciu hardvéru.

### Prístup k bezpečnostným nastaveniam softvéru

Nastavenia zabezpečenia sú chránené heslom a dajú sa konfigurovať iba po nastavení a následnom použití hesla.

#### Prístup k bezpečnostným nastaveniam softvéru

1. V hlavičke PolyScope ťuknite na ikonu **Installation** .
2. V bočnej ponuke v ľavej časti obrazovky ťuknite na možnosť **Bezpečnosť**.
3. Všimnite si, že sa zobrazí obrazovka **Robot Limits** , ale nastavenia sú neprístupné.
4. Ak bolo predtým nastavené **Bezpečnostné heslo** , zadajte heslo a stlačením **Odomknúť** sprístupnite nastavenia. Poznámka: Po odomknutí Nastavení zabezpečenia budú všetky nastavenia aktívne.
5. Ak chcete znova uzamknúť všetky nastavenia bezpečnostných položiek, stlačte **Lock** tab alebo prejdite z bezpečnostnej ponuky.

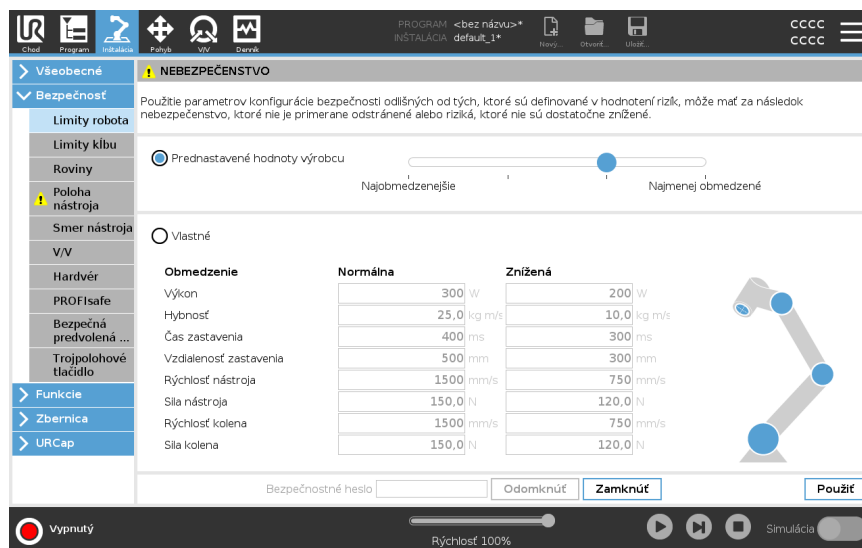

## 10.3.1. Nastavenie bezpečnostného hesla pre softvér

### Popis

Na odomknutie všetkých nastavení zabezpečenia, ktoré spolu tvoria Konfiguráciu zabezpečenia, musíte nastaviť heslo. Ak sa nepoužíva žiadne bezpečnostné heslo, systém vás vyzve na jeho nastavenie.

### Nastavenie bezpečnostného hesla pre softvér

Na opätovné zamknutie všetkých nastavení zabezpečenia môžete ťuknúť na kartu **Zamknúť** alebo jednoducho prejsť na obrazovku mimo ponuky **Bezpečnosť**.

1. V pravom rohu hlavičky PolyScopu ťuknite na **hamburgerovú ponuku** a vyberte **Nastavenia**.
2. V ľavej časti obrazovky ťuknite v modrej ponuke na **Heslo** a vyberte **Bezpečnosť**.
3. V časti **Nové heslo** zadajte heslo.
4. Potom v časti **Potvrdiť nové heslo** znovu napíšte to isté heslo a ťuknite na **Použiť**.
5. V ľavom spodnom rohu modrej ponuky ťuknite na **Skončiť**, čím sa vrátite na predchádzajúcu obrazovku.

Bezpečnostné heslo

## 10.3.2. Zmena softvérovej konfigurácie bezpečnosti

### Popis

Zmeny nastavení konfigurácie bezpečnosti musia spĺňať požiadavky hodnotenia rizík vykonaného integrátorom.

### Odporúčaný postup pre integrátora:

Zmena konfigurácie zabezpečenia

1. Overte, či sú zmeny v súlade s hodnotením rizika, ktoré vykonal integrátor.
2. Upravte bezpečnostné nastavenia na príslušnú úroveň definovanú hodnotením rizika, ktoré vykonáva integrátor.
3. Skontrolujte, či sú použité nastavenia.
4. Do návodov na obsluhu vložte nasledujúci text:

Pred prácou v blízkosti robota sa uistite, že sa očakáva konfigurácia bezpečnosti. Toto je možné overiť napr. kontrolou kontrolného súčtu zabezpečenia v hornom pravom rohu programu PolyScope. (Pozri Kontrolný súčet bezpečnosti).

### 10.3.3. Použitie novej konfigurácie zabezpečenia

---

#### Popis

Robot sa vypne počas vykonávania zmien v konfigurácii. Zmeny začnú platiť po tom, ako ťuknete na tlačidlo **Použiť**. Robotu nie je možné znova zapnúť, kým nevyberiete **Použiť a reštartovať**, aby ste vizuálne skontrolovali konfiguráciu bezpečnosti robota, ktorá sa z bezpečnostných dôvodov zobrazuje v jednotkách SI vo vyskakovacom okne. Ak sa chcete vrátiť k predchádzajúcej konfigurácii, môžete vybrať **Vrátiť zmeny**. Po skončení zrakovej kontroly môžete zvoliť **Potvrdiť bezpečnostnú konfiguráciu** a zmeny sa automaticky uložia ako súčasť aktuálnej inštalácie robota.

---

### Bezpečnostný kontrolný súčet

---

#### Popis

Ikona **Bezpečnostný kontrolný súčet** zobrazuje vašu použitú bezpečnostnú konfiguráciu robota.



Môžu to byť štyri alebo osem číslic.

Štvormiestny kontrolný súčet by sa mal čítať zhora nadol a zľava doprava, zatiaľ čo osemmiestny kontrolný súčet sa číta zľava doprava, najprv horný riadok. Rôzny text a/alebo farby označujú zmeny použitej bezpečnostnej konfigurácie.

**Bezpečnostný kontrolný súčet** sa zmení, ak zmeníte nastavenia **bezpečnostných funkcií**, pretože **Bezpečnostný kontrolný súčet** je generovaný iba bezpečnostnými nastaveniami.

Svoje zmeny musíte použiť v **bezpečnostnej konfigurácii** pre **bezpečnostné kontroly súčtu**, aby odrážali vaše zmeny.

---

## 10.3.4. Konfigurácia bezpečnosti bez prenosného terminálu

### Popis

Robot sa dá použiť bez pripojenia Prenosného terminálu. Odstránenie riadiaceho panela si vyžaduje zadenovanie iného zdroja núdzového zastavenia. Na predídenie spustenia porušenia bezpečnosti musíte spresniť, či je riadiaci panel pripojený.



#### POZOR

Ak sa prenosný terminál odpojí od robota, tlačidlo núdzového zastavenia už nie je aktívne. Prenosný terminál je treba odstrániť z blízkosti robota.

### Bezpečné odstránenie prenosného terminálu

Robot môže byť použitý bez PolyScope ako programovacie rozhranie. Konfigurácia robota bez prenosného terminálu

1. V hlavičke klepnite na **Inštalácia**.
2. V bočnej ponuke vľavo ťuknite na **Bezpečnosť** a vyberte **Hardvér**.
3. Zadajte bezpečnostné heslo a **Odomknite** obrazovku.
4. Zrušte výber **Prenosný terminál** na použitie robota bez rozhrania PolyScope.
5. Stlačte **Uložiť a reštartujte** pre implementáciu zmien.

## 10.3.5. Bezpečnostné režimy softvéru

### Popis

Za normálnych podmienok, t. j. keď nedochádza k zastaveniu robota, pracuje bezpečnostný systém v bezpečnostnom režime spojenom so súborom bezpečnostných limitov <sup>1</sup>:

- **Normálny režim** je bezpečnostný režim, ktorý je predvolene aktívny
- **Znížený režim** je aktívny, keď je robotov **Stredový bod nástroja** (TCP) umiestnený za rovinou zníženého režimu spúšťania (pozri Bezpečnostné obmedzenia softvéru) alebo keď sa spustí pomocou konfigurovateľného vstupu.
- **Režim obnovy** sa aktivuje, keď sa poruší bezpečnostný limit zo sady aktívnych limitov, rameno robota vykoná kategóriu zastavenia 0. Ak je hranica aktívnej bezpečnosti, ako je hranica polohy kĺbu alebo bezpečnostná hranica, porušená už pri zapnutí ramena robota, spustí sa v režime **Recovery**. Toto umožňuje presunúť rameno robota späť do bezpečnostných limitov. V režime zotavenia je pohyb ramena robota obmedzený pevným limitom, ktorý nie je možné prispôbiť.



#### VAROVANIE

Limity pre polohu **kĺbu**, **polohu nástroja** a **orientáciu nástroja** sú v režime obnovy zakázané, preto buďte opatrní pri posúvaní ramena robota späť v rámci limitov.

Ponuka obrazovky Bezpečnostná konfigurácia umožňuje používateľovi definovať samostatné súbory bezpečnostných limitov pre normálny a znížený režim. Pre nástroj a kĺby musia byť limity zníženého režimu pre rýchlosť a hybnosť reštriktívnejšie ako ich náprotivky v normálnom režime.

## 10.3.6. Bezpečnostné limity softvéru

### Popis

V konfigurácii zabezpečenia sa špecifikujú bezpečnostné limity systému. *Safety System* prijíma hodnoty zo vstupných polí a detekuje akékoľvek porušenie, ak sú tieto hodnoty prekročené. Riadiaca jednotka robota sa pokúša zabrániť akémukoľvek porušeniu tým, že zastaví robota alebo zníži rýchlosť.

## Limity robota

<sup>1</sup>Zastavenie robota bolo predtým známe ako „Ochranné zastavenie“ pre roboty Universal Robots.

**Popis**

Limity robota obmedzujú všeobecné pohyby robota. Obrazovka Limity robota má dve možnosti konfigurácie: **továrenských predvolieb** a **vlastných**.

**Prednastavené hodnoty výrobcu**

Továrenské predvoľby je miesto, kde môžete použiť posuvník na výber preddefinovaného bezpečnostného nastavenia. Hodnoty v tabuľke sa aktualizujú tak, aby odrážali prednastavené hodnoty v rozsahu od **Najviac obmedzené** do **Najmenej obmedzené**

**UPOZORNENIE**

Hodnoty jazdca sú len návrhy a nenahrádzajú riadne posúdenie rizika.

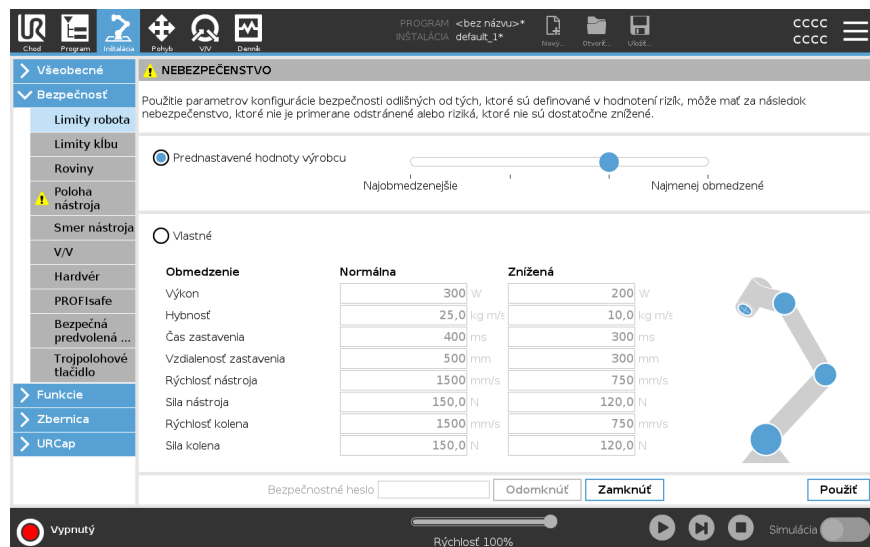

Obmedzenie	Normálna	Znížená
Výkon	300 W	200 W
Hybnosť	25,0 kg m/s <sup>2</sup>	10,0 kg m/s <sup>2</sup>
Čas zastavenia	400 ms	300 ms
Vzdialenosť zastavenia	500 mm	300 mm
Rýchlosť nástroja	1500 mm/s	750 mm/s
Sila nástroja	150,0 N	120,0 N
Rýchlosť kolena	1500 mm/s	750 mm/s
Sila kolena	150,0 N	120,0 N

**Vlastné**

Pri možnosti Vlastné môžete nastaviť limity fungovania robota a sledovať príslušnú toleranciu.

Výkon	Obmedzuje maximálnu mechanickú prácu robota v prostredí. Tento limit zohľadňuje zaťaženie ako súčasť robota a nie prostredia.
Hybnosť	Obmedzuje maximálnu hybnosť robota.
Čas zastavenia	Obmedzuje maximálny čas, ktorý treba na zastavenie robota, t. j. pri aktivácii núdzového zastavenia.
Vzdialenosť zastavenia	Obmedzuje maximálnu vzdialenosť, ktorú nástroj alebo lakeť robota prekoná pri zastavovaní.  <div style="border: 1px solid black; padding: 5px;">  <p><b>UPOZORNENIE</b> Skrátenie času a vzdialenosti zastavenia má vplyv na celkovú rýchlosť robota. Ak sa napríklad čas zastavenia nastaví na 300 ms, maximálna rýchlosť robota je obmedzená tak, aby dokázal zastaviť do 300 ms.</p> </div>
Rýchlosť nástroja	Obmedzuje maximálnu rýchlosť nástroja robota.
Sila nástroja	Obmedzuje maximálnu silu, ktorou robotický nástroj pôsobí na okolie, aby nedochádzalo k upínaniu.
Rýchlosť kolena	Obmedzuje maximálnu rýchlosť lakťa robota.
Sila kolena	Obmedzuje maximálnu silu, ktorou koleno pôsobí na okolie, aby nedochádzalo k upínaniu.

Rýchlosť a sila nástroja sú obmedzené na prírubu nástroja a v strede dvoch užívateľom definovaných polôh nástroja (pozri [Obmedzenie polohy nástroja](#)).

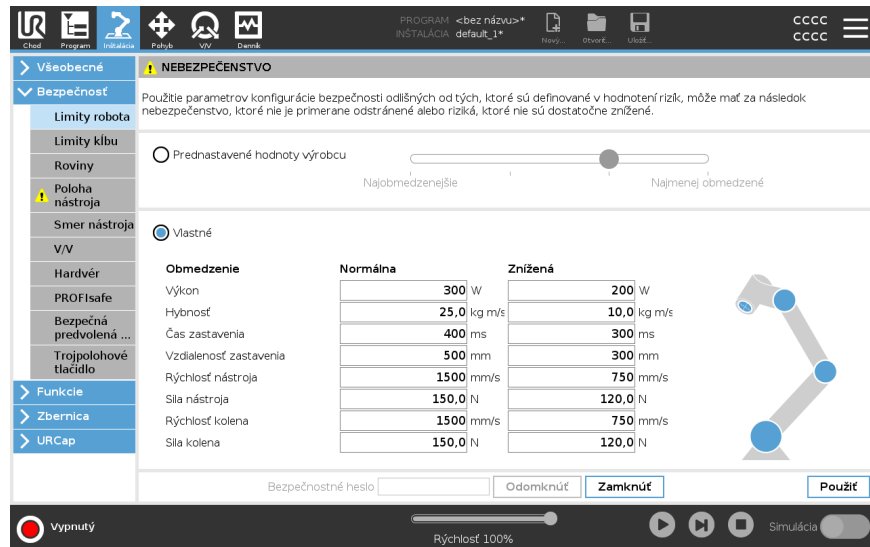

### UPOZORNENIE

Môžete prepnúť späť na **továrenských predvoľieb** pre všetky limity robota, aby sa obnovili ich predvolené nastavenia.

## Limity kĺbu

### Popis

Limity kĺbu umožňujú obmedziť pohyb jednotlivých kĺbov robota v kĺbovom priestore, t. j. polohu a rýchlosť otáčania kĺbu. Obmedzenie kĺbov sa môže nazývať aj softvérové obmedzenie osí. Limity kĺbov sú: **Maximálna rýchlosť** a **Rozsah polohy**.

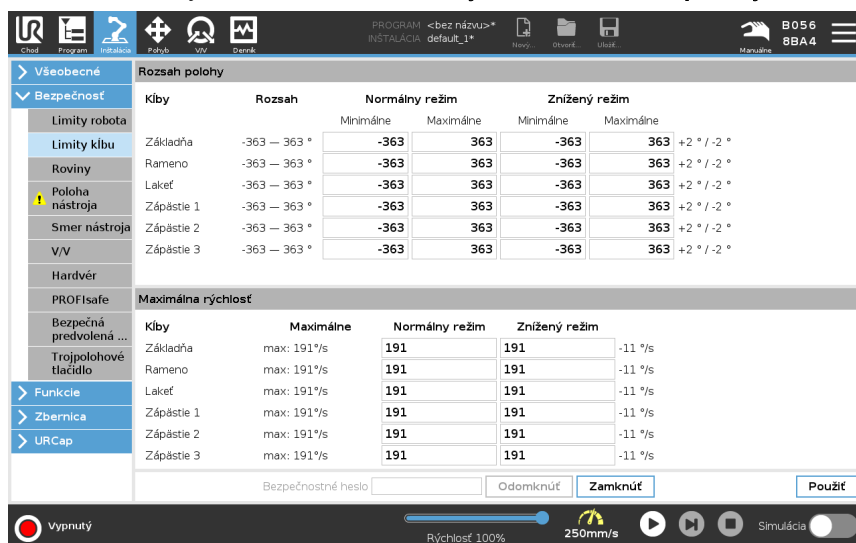



## 10.3.7. Poloha Bezpečne domov

### Popis

Bezpečne domov je spiatočná poloha definovaná pomocou používateľom zadefinovanej domovskej polohy.

V/V polohy Bezpečne domov sú aktívne, ak je rameno robota v bezpečnej polohe domov a má zadefinovaný VV Bezpečne domov.

Rameno robota je v polohe bezpečnej domov, ak sú polohy kľbu v špecifikovaných uhloch alebo násobkoch 360 °.

Bezpečnostný výstup Bezpečne domov je aktívny, ak robot nečinne stojí v polohe Bezpečne domov.

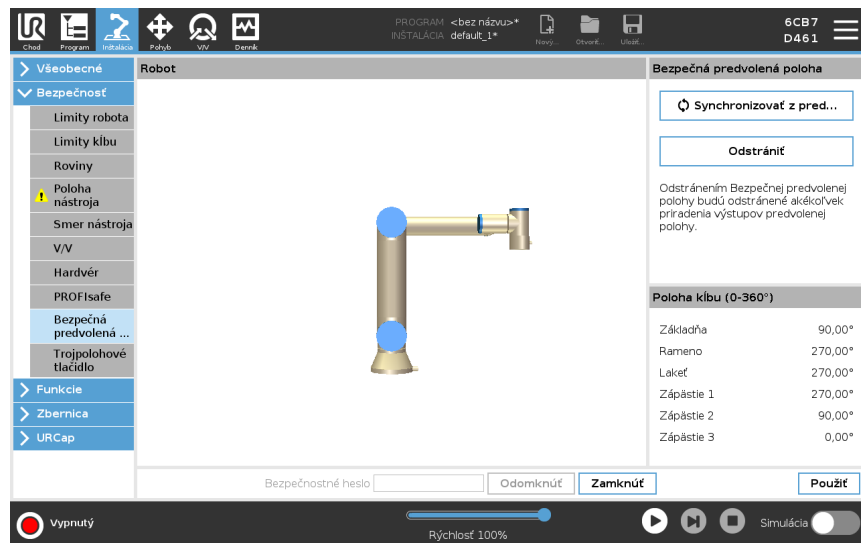

### Synchronizácia z Domova

Synchronizácia z polohy Domov

1. V hlavičke ťuknite na možnosť **Inštalácia**.
2. V bočnej ponuke naľavo ťuknite na **Bezpečnosť** a vyberte možnosť **Bezpečná predvolená poloha**.
3. V časti **Bezpečná predvolená poloha** ťuknite na **Synchronizovať z predvolenej polohy**.
4. Ťuknite na **Použiť** a v zobrazenom dialógovom okne vyberte **Použiť a reštartovať**.

### Výstup Bezpečne domov

Bezpečná Domáca Poloha musí byť definovaná pred Bezpečným Domácim Výstupom (pozri [VV](#)).

### Definovanie výstupu Bezpečne domov

Definovanie výstupu Bezpečne domov

1. V hlavičke ťuknite na možnosť **Inštalácia**.
2. V bočnej ponuke naľavo ťuknite na **Bezpečnosť** a vyberte **VV**.
3. Na obrazovke V/V v časti Výstupný signál vyberte v rozbaľovacej ponuke pod Priradením funkcie možnosť **Bezpečne domov**.
4. Ťuknite na **Použiť** a v zobrazenom dialógovom okne vyberte **Použiť a reštartovať**.

<b>Upraviť</b>	Úprava položky Bezpečne domov
<b>Bezpečne domov</b>	Úprava polohy Domov automaticky nezmení predtým definovanú polohu Bezpečne domov. Ak uvedené hodnoty nie sú zosynchronizované, uzol programu Domov nie je definovaný. <ol style="list-style-type: none"><li>1. V hlavičke ťuknite na možnosť <b>Inštalácia</b>.</li><li>2. V bočnej ponuke naľavo ťuknite na <b>Všeobecné</b> a vyberte <b>Domov</b>.</li><li>3. Ťuknite na <b>Upraviť polohu</b>, nastavte novú polohu ramena robota a ťuknite na <b>OK</b>.</li><li>4. V bočnej ponuke ťuknite v časti <b>Bezpečnosť</b> na <b>Bezpečná predvolená poloha</b>. Na <b>Odomknutie</b> Bezpečnostných nastavení potrebujete Bezpečnostné heslo (pozri Nastavenie Bezpečnostného hesla softvéru).</li><li>5. V časti <b>Bezpečná predvolená poloha</b> ťuknite na <b>Synchronizovať z predvolenej polohy</b>.</li></ol>

---

## 10.4. Bezpečnostné obmedzenia softvéru

### Popis



#### UPOZORNENIE

Konfigurácia lietadiel je založená výlučne na funkciách. Pred úpravou bezpečnostnej konfigurácie vám odporúčame vytvoriť a pomenovať všetky funkcie, pretože robot sa po odomknutí bezpečnostnej karty vypne a presun robota nebude možný.

Bezpečnostné roviny obmedzujú pracovný priestor robota. Môžete definovať až osem bezpečnostných lietadiel, ktoré obmedzujú nástroj robota a koleno. Môžete tiež obmedziť pohyb lakťov pre každú bezpečnostnú rovinu a zakázať začiarknutím políčka. Pred konfiguráciou bezpečnostných rovín treba definovať funkciu v inštalácii robota. Funkcia sa potom môže skopírovať do obrazovky bezpečnostnej roviny a nakonfigurovať.









#### VAROVANIE

Definovanie bezpečnostných rovín limituje len sféry nástroja a koleno, a nepredstavuje celkový limit pre rameno robota. To znamená, že určenie bezpečnostnej roviny nezaručuje, že ostatné časti ramena robota budú dodržiavať toto obmedzenie.

## Bezpečnostné roviny Režimy

Pomocou nižšie uvedených ikon môžete nakonfigurovať každú rovinu s použitím reštriktívnych **Režimov**.

	Zakázané	Bezpečnostné lietadlo nie je v tomto stave nikdy aktívne.
	Normálna	Keď je bezpečnostný systém v normálnom režime, normálna rovina je aktívna a pôsobí ako prísny limit polohy.
	Znížená	Keď je bezpečnostný systém v redukovanom režime, je aktívna rovina redukovaného režimu a pôsobí ako prísny limit polohy.
	Normálna & Znížená	Keď je bezpečnostný systém buď v normálnom alebo zníženom režime, je aktívna rovina normálneho a zníženého režimu a pôsobí ako prísny limit polohy.
	Režim zníženia spúšťača	Bezpečnostná rovina spôsobí prepnutie bezpečnostného systému do zníženého režimu, ak je robotický nástroj alebo lakeť umiestnený za ním.
	Zobraziť	Stlačením tejto ikony sa skryje alebo zobrazí bezpečnostná rovina na grafickej table.
	Odstrániť	Odstráni vytvorenú bezpečnostnú rovinu. Neexistuje žiadna akcia vrátenia/opätovného vykonania. Ak je rovina odstránená omylom, musí byť prerobená.
	Premenovať	Stlačením tejto ikony môžete lietadlo premenovať.

## Konfigurácia bezpečnostných rovín

1. V hlavičke PolyScope klepnite na **Inštalácia**.
2. V bočnej ponuke v ľavej časti obrazovky ťukni na možnosť **Bezpečnosť** a vyber možnosť **lietadiel**.
3. V pravom hornom rohu obrazovky v poli Planes (Roviny) klepnite na **Add plane (Pridať rovinu)**.
4. V pravom dolnom rohu obrazovky v poli **Properties** nastavte Name (Názov), Copy Feature (Kopírovať prvok) a Restrictions (Obmedzenia).

**Kopírovať funkciu** V Copy Featuresú k dispozícii iba Undefined a Base. Konfigurovanú bezpečnostnú rovinu môžete resetovať výberom **Nedefinované**. Ak sa skopírovaná funkcia upraví na obrazovke Funkcie, napravo od textu Kopírovať funkciu sa zobrazí ikona varovania. To znamená, že funkcia nie je synchronizovaná, t. j. informácie na karte vlastností nie sú aktualizované tak, aby odrážali zmeny, ktoré mohli byť vykonané na funkcii.

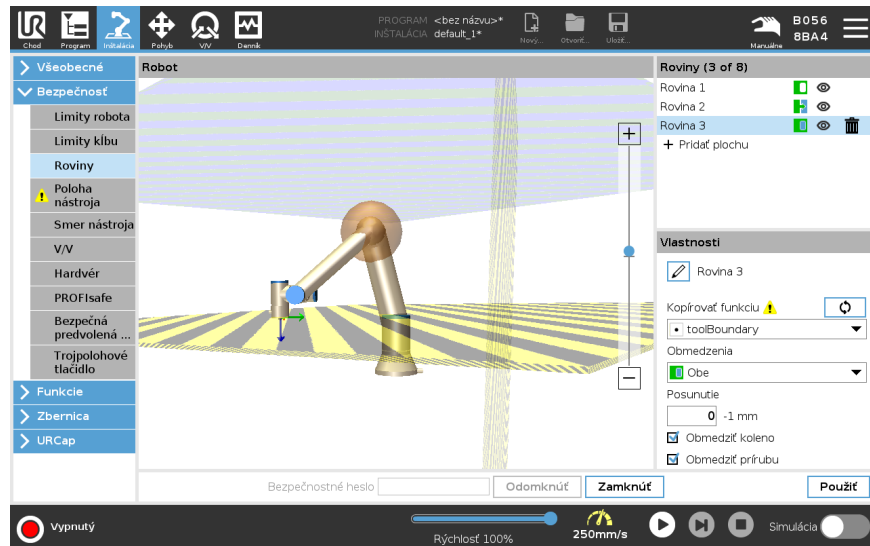

## Farebné kódy

<i>Sivá</i>	Rovina je nakonfigurovaná, ale zakázaná (A)
<i>Žltá &amp; Čierna</i>	Normálna rovina (B)
<i>Modrá &amp; Zelená</i>	Spúšťačia rovina (C)
<i>Čierna šípka</i>	Strana roviny, na ktorej sa môže nachádzať nástroj a/alebo koleno (pre normálne roviny)
<i>Zelená šípka</i>	Strana roviny, na ktorej sa môže nachádzať nástroj a/alebo koleno (pre spúšťačie roviny)
<i>Sivá šípka</i>	Strana roviny, na ktorej sa môže nachádzať nástroj a/alebo koleno (pre zakázané roviny)

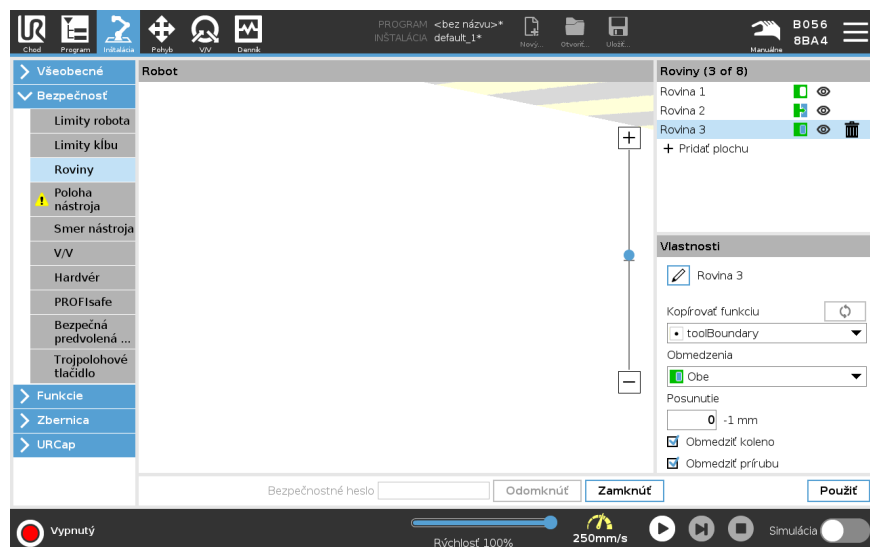

### Obmedzenie kolena

Môžete povoliť možnosť **Obmedziť lak**, aby ste zabránili prechodu lakťového kĺbu robota cez ktorúkoľvek z vašich definovaných rovín. Ak chcete, aby koleno prechádzalo rovina, vypnite funkciu Obmedziť koleno. Priemer gule, ktorá obmedzuje lakeť, je pre každú veľkosť robota iný.

UR3e	0.1 m
UR5e	0.13 m
UR10e / UR16e	0.15 m
UR20 / UR30	0.19 m

Informácie o konkrétnom polomere nájdete v súbore *urcontrol.conf* na robotovi v časti [Kíb].

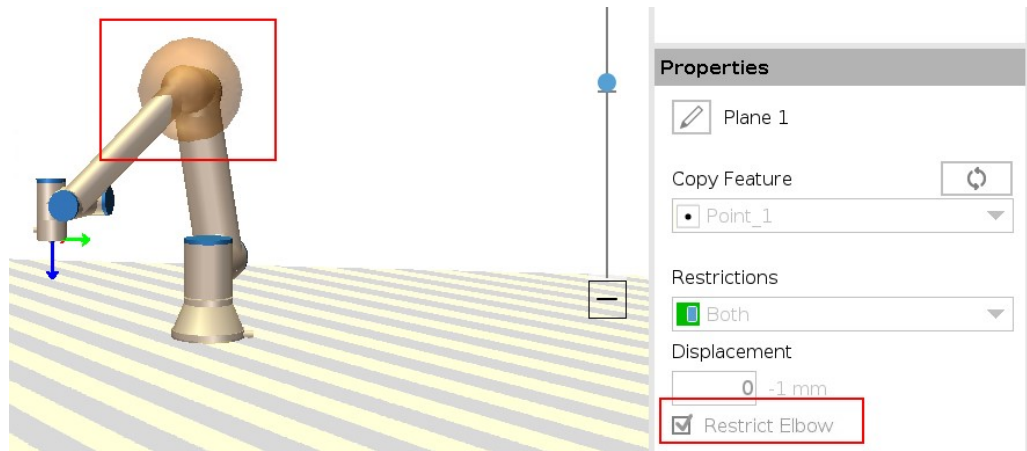

### Obmedzenie príruby nástroja

Obmedzenie príruby nástroja zabraňuje tomu, aby príruha nástroja a pripojený nástroj prekročili bezpečnostnú rovinu. Keď obmedzíte prírubu nástroja, neobmedzená oblasť je oblasť vnútri bezpečnostnej roviny, kde môže príruha nástroja normálne pracovať. Príruha nástroja nemôže prechádzať cez obmedzený priestor mimo bezpečnostnej roviny.

Odstránenie obmedzenia umožňuje príruhu nástroja prekročiť bezpečnostnú rovinu do obmedzenej oblasti, zatiaľ čo pripojený nástroj zostáva vo vnútri bezpečnostnej roviny.

Obmedzenie príruby nástroja môžete odstrániť, ak pracujete s veľkou odchýlkou nástroja. Tým sa zabezpečí väčšia vzdialenosť pre pohyb nástroja.

Obmedzenie príruby nástroja si vyžaduje vytvorenie funkcie roviny. Funkcia roviny sa používa na neskoršie nastavenie bezpečnostnej roviny v bezpečnostných nastaveniach.

### Príklad pridania funkcie roviny

Posunutie posunie rovinu v kladnom alebo zápornom smere pozdĺž normály roviny (os Z funkcie roviny).

Zrušte začiarknutie políčka pre koleno a prírubu nástroja, aby nespúšťali bezpečnostnú rovinu. Koleno môže zostať zaškrtnuté podľa potreby aplikácie.

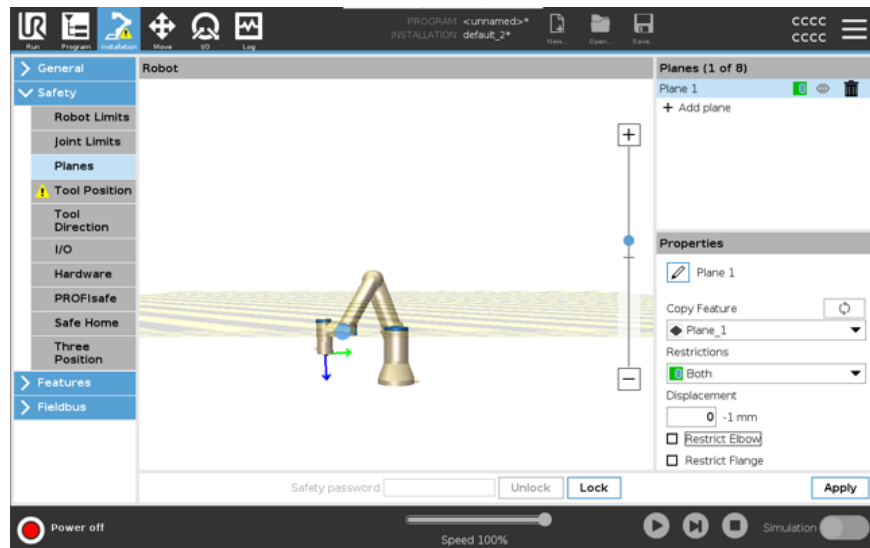

Neobmedzená prírubu nástroja môže prechádzať cez bezpečnostnú rovinu, aj keď nie je definovaný žiadny nástroj.

Ak nie je definovaný žiadny nástroj, upozornenie na tlačidlo Poloha nástroja vás vyzve, aby ste nástroj správne definovali.

Pri práci s neobmedzenou prírubou nástroja a definovaným nástrojom je zabezpečené, že nebezpečná časť nástroja nemôže prekročiť určitú oblasť. Neobmedzenú prírubu nástroja možno použiť pri akejkolvek aplikácii, kde sú potrebné bezpečnostné roviny, napríklad pri zváraní alebo montáži.

**Príklad  
obmedzenia  
prírubby nástroja**

V tomto príklade sa vytvorí rovina X-Y s odchýlkou 300 mm pozdĺž kladnej osi Z vzhľadom na základný prvok.

Osu Z roviny si možno predstaviť ako „smerujúcu“ do oblasti s obmedzeným prístupom. Ak je bezpečnostná rovina potrebná napr. na povrchu stola, otočte rovinu o 3,142 rad alebo 180° okolo osi X alebo Y tak, aby sa obmedzená oblasť nachádzala pod stolom. (TIP: Zmeňte zobrazenie rotácie z „Vektor rotácie [rad]“ na „RPY [°]“)

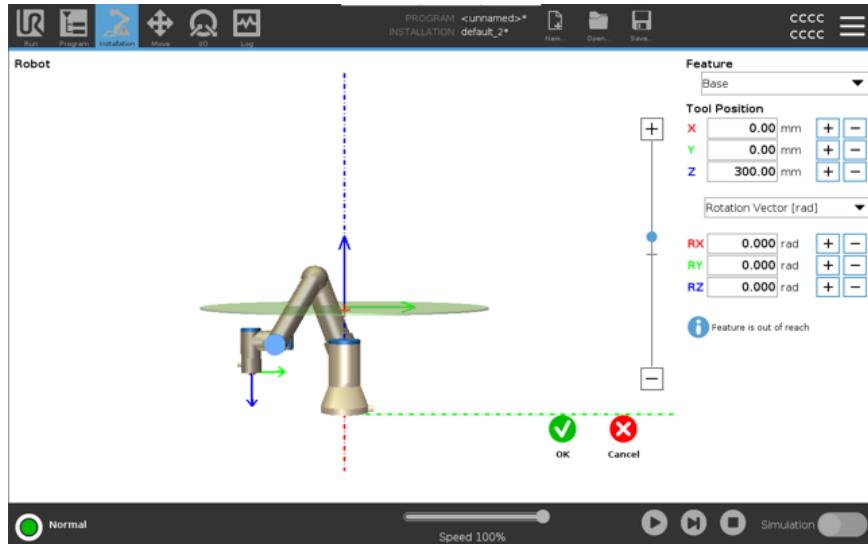

V prípade potreby je možné neskôr v bezpečnostných nastaveniach posunúť rovinu v kladnom alebo zápornom smere Z.

Keď ste s polohou roviny spokojní, ťuknite na položku OK.

## 10.4.1. Obmedzenie smeru nástroja

### Popis

Obrazovka smeru nástroja sa používa na obmedzenie uhla nasmerovania nástroja. Limit je definovaný kužeľom s fixnou orientáciou na základňu ramena robota. Pri pohybe ramena robota je nasmerovanie nástroja obmedzené tak, aby neprekročil definovaný kužeľ. Predvolené nasmerovanie nástroj sa zhoduje s osou Z výstupnej príruby nástroja. Dá sa upraviť spresnením uhlov naklonenia a misky. Pred konfiguráciou limitu treba v inštalácii robota definovať bod alebo rovinu. Funkcia sa dá následne skopírovať a os Z použiť ako stred kužeľa definujúceho limit.



### UPOZORNENIE

Konfigurácia nasmerovania nástroja vychádza z funkcií. Odporúčame vám vytvoriť si želanú funkciu(e) pred úpravou konfigurácie zabezpečenia, pretože po odomknutí Karty zabezpečenia sa rameno robota vypne a nové hodnoty sa nebudú dať definovať.

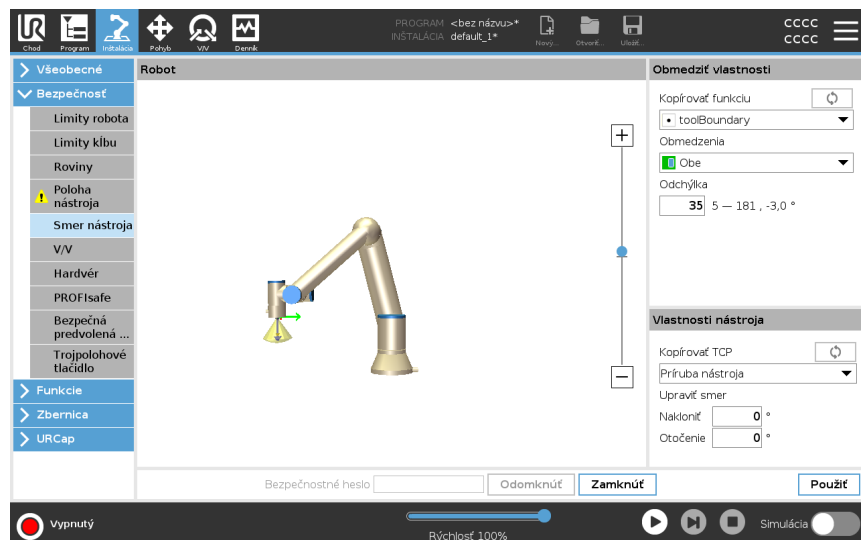

**Obmedziť vlastnosti**

Limit smeru nástroja má tri konfigurovateľné položky:

1. **Stred kužeľa:** Z rozbaľovacej ponuky môžete vybrať bod alebo rovinu, aby ste definovali stred kužeľa. Os Z vybratej funkcie sa použije ako smer, okolo ktorého sa kužeľ bude otáčať.
2. **Kužeľový uhol:** Môžete definovať, o koľko stupňov sa môže robot odchýliť od stredu.

Vypnutie limitu nasmerovania nástroja	Nikdy nie je aktívne
Nomálny limit nasmerovania nástroja	Aktívne len keď je bezpečnostný systém v <b>normálnom režime</b>
Znížený limit nasmerovania nástroja	Aktívny len vtedy, keď je systém zabezpečenia v <b>zníženom režime</b>
Normálny a znížený limit smeru nástroja	Aktívny, keď je systém zabezpečenia v <b>normálnom režime</b> , ako aj <b>zníženom režime</b> .

Konfigurácia nasmerovania nástroja sa dá vrátiť na predvolené hodnoty alebo zrušiť nastavením kópie funkcie späť na „Nedefinované“.

**Vlastnosti nástroja**

Body nástroja sú vopred nastavené na rovnaké nasmerovanie ako os Z jeho výstupnej príruby. Dajú sa upraviť nastavením dvoch uhlov:

- **Uhol naklonenia** : miera naklonenia osi Z výstupnej príruby smerom k osi X výstupnej príruby
- **Uhol otočenia** : Miera otočenia naklonenej osi Z okolo osi Z príruby pôvodného výstupu.

Prípadne sa dá os Z existujúceho TCP skopírovať vybratím TCP z rozbaľovacej ponuky.

## 10.4.2. Obmedzenie polohy nástroja

### Popis

Obrazovka Poloha nástroja umožňuje kontrolovanejšie obmedzovanie nástrojov a/alebo príslušenstva umiestneného na konci ramena robota.

- **Robot** je miesto, kde si môžete vizualizovať svoje úpravy.
- **Nástroj** je miesto, kde môžete definovať a nakonfigurovať nástroj až na dva nástroje.
- **Tool\_1** je predvolený nástroj definovaný hodnotami  $x=0,0$ ,  $y=0,0$ ,  $z=0,0$  a  $polomer=0,0$ . Tieto hodnoty predstavujú prírubu nástroja robota.

V časti Copy TCP (Kopírovať TCP) môžete tiež vybrať **Tool Flange** (Príruba nástroja 1) a nechať hodnoty nástroja vrátiť na 0.

Predvolená guľa je definovaná na prírubu nástroja.

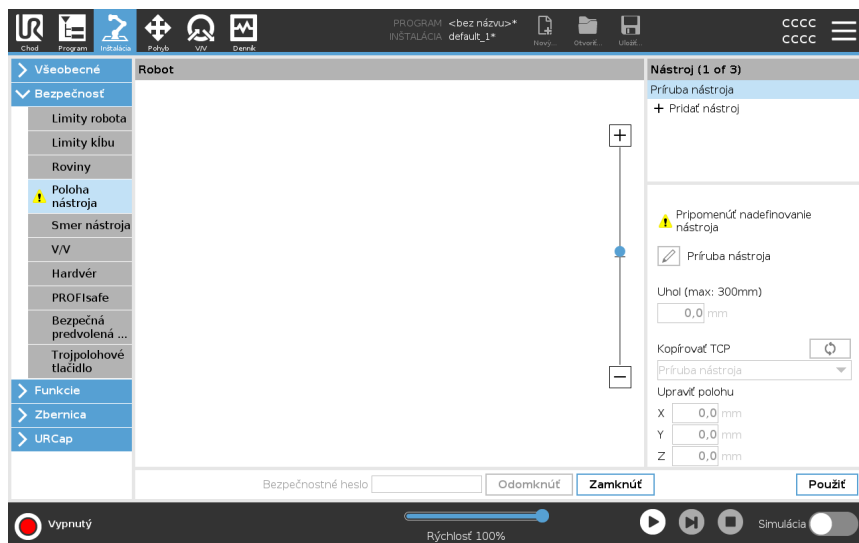

## Nástroje definované používateľom

V prípade nástrojov definovaných používateľom môže používateľ zmeniť:

- **Polomer** na zmenu polomeru gule nástroja. Pri použití bezpečnostných lietadiel sa berie do úvahy polomer. Keď bod v guli prechádza cez spúšťaciu rovinu zníženého režimu, robot sa prepne do režimu *Reduced*. Bezpečnostný systém zabráňuje tomu, aby akýkoľvek bod na guli prešiel bezpečnostnou rovinou (pozri Bezpečnostné obmedzenia softvéru).
- **Poloha** na zmenu polohy nástroja vzhľadom na prírubu nástroja robota. Poloha sa zvažuje pre bezpečnostné funkcie pre otáčky nástroja, silu nástroja, brzdnú dráhu a bezpečnostné roviny.

Existujúci stredový bod nástroja môžete použiť ako základ pre definovanie nových pozícií nástroja. Kópia existujúceho TCP, preddefinovaného v ponuke Všeobecné na obrazovke TCP, je prístupná v ponuke Pozícia nástroja v rozbaľovacom zozname Kopírovať TCP.

Keď upravíte alebo upravíte hodnoty v vstupných poliach **Upraviť pozíciu**, názov TCP viditeľný v rozbaľovacom menu sa zmení na **vlastné**, čo naznačuje, že existuje rozdiel medzi skopírovaným TCP a skutočným limitným vstupom. Pôvodný TCP je stále k dispozícii v rozbaľovacom zozname a môžete ho zvoliť znova a zmeniť hodnoty späť na pôvodnú pozíciu. Výber v rozbaľovacej ponuke Kopírovať TCP neovplyvní názov nástroja.

Keď použijete obrazovku Pozícia nástroja, ak sa pokúsite upraviť skopírovaný TCP na obrazovke konfigurácie TCP, napravo od textu Kopírovať TCP sa zobrazí ikona varovania. To znamená, že TCP nie je synchronizovaný, t. j. informácie v poli vlastností nie sú aktualizované tak, aby odrážali zmeny, ktoré mohli byť vykonané v TCP. TCP je možné synchronizovať stlačením ikony SYNC (pozri).

TCP nemusí byť synchronizovaný, aby bolo možné úspešne definovať a používať nástroj.

Nástroj môžete premenovať stlačením karty ceruzky vedľa zobrazeného názvu nástroja. Môžete tiež určiť polomer s povoleným rozsahom 0-300 mm. Limit sa zobrazí na paneli grafiky ako bod alebo guľa v závislosti od veľkosti polomeru.

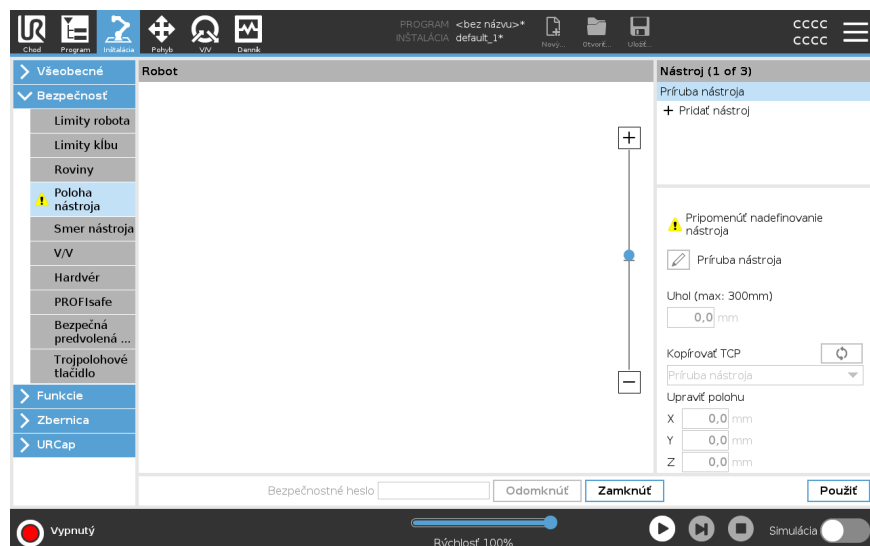

**Výstraha polohy nástroja**

Aby sa bezpečnostná rovina správne spustila, keď sa nástroj TCP priblíži k bezpečnostnej rovine, musíte v rámci nastavení zabezpečenia nastaviť polohu nástroja. Výstraha zostáva na polohe nástroja, ak:

- Nepodari sa vám pridať nový nástroj v časti Príruba nástroja.

**Nastavenie polohy nástroja**

1. V hlavičke klepnite na **Inštalácia**.
2. Na ľavej strane obrazovky v časti Bezpečnosť ťuknite na **Poloha nástroja**.
3. Na pravej strane obrazovky vyberte položku **Pridať nástroj**.
  - Nový pridaný nástroj má predvolený názov: **Tool\_x**.
4. Ťuknutím na tlačidlo úprav premenujte **Tool\_x** na niečo lepšie identifikovateľné.
5. Upravte Zatáčku a Polohu tak, aby zodpovedali polohe nástroja, ktorý práve používate, alebo použite rozbaľovaciu ponuku Kopírovať TCP a vyberte TCP z Všeobecných nastavení a nastavení TCP, ak bolo definované.

**Príklad výstrahy polohy nástroja**

V tomto príklade je nastavený polomer 0,8 mm a poloha TCP na XYZ [20, 0, 400] v milimetroch. Voliteľne môžete zvoliť možnosť „Kopírovať TCP“ pomocou rozbaľovacej ponuky, ak už bola nastavená v ->Všeobecné nastavenia/TCP. Po ťuknutí na tlačidlo Použiť v pravom dolnom rohu obrazovky je HOTOVO.

Varovanie na tlačidle Poloha nástroja znamená, že nástroj nie je pridaný pod prírubou nástroja.

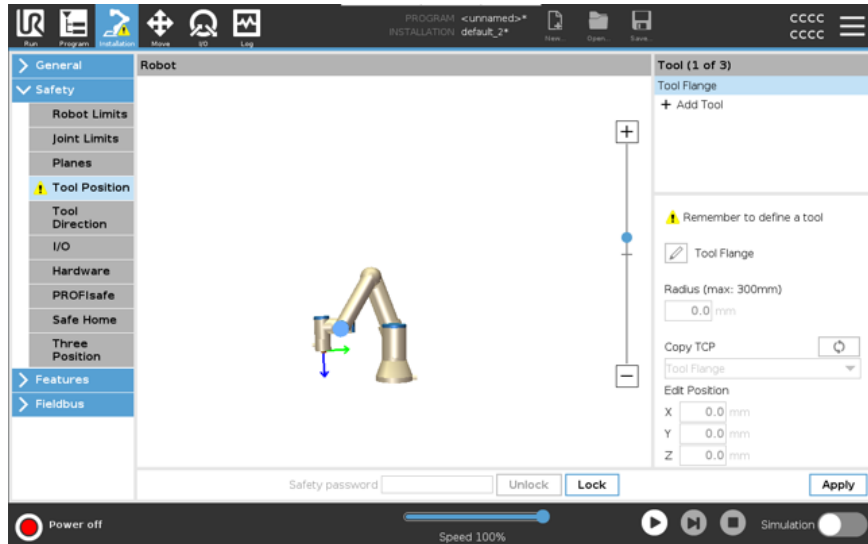

Tlačidlo Poloha nástroja bez výstrahy znamená, že je pridaný nástroj (iný ako príruha nástroja).

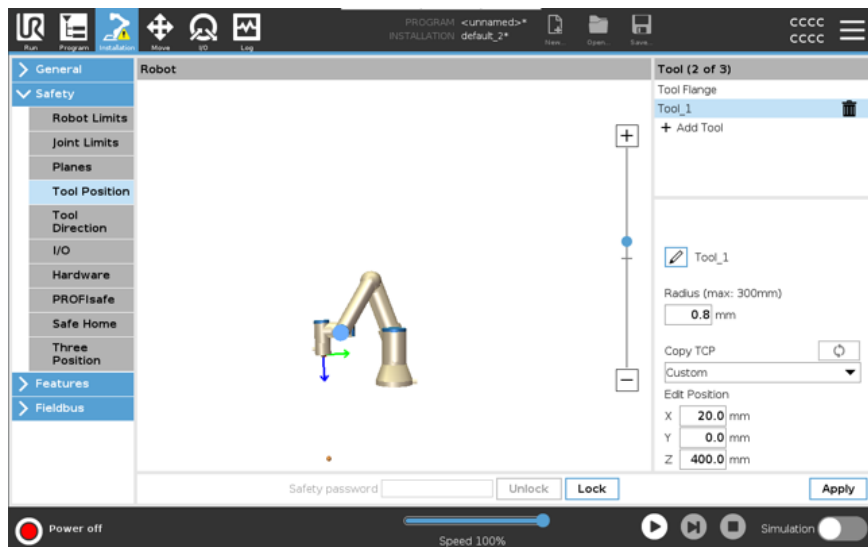

## 10.5. Prvý program

---

### Popis

Program je zoznam príkazov, ktoré hovoria robotovi, čo má robiť. Pri väčšine úloh sa celé programovanie vykonáva pomocou softvéru PolyScope. PolyScope umožňuje naučiť rameno robota, ako sa má pohybovať, s použitím série traťových bodov tvoriacich trať, po ktorej sa má rameno robota pohybovať.

Na presun ramena robota do želanej polohy použite kartu Pohyb alebo ho pohyb naučte presunutím ramena na miesto, pričom stlačte a podržte tlačidlo Voľný chod v hornej časti ručného ovládacieho panela.

Môžete vytvoriť program, ktorý bude v určitých bodoch na dráhe robota vysielat' V/V signály do iných strojov a vykonávať príkazy, napríklad **if... then** alebo **loop**, a to na základe premenných a V/V signálov.

---

## Vytvorenie jednoduchého programu

1. Na PolyScope v hlavičke **File Path** klepnite na **New...** a vyberte **Program**.
2. V časti Základné klepnite na **Waypoint** a pridajte waypoint do stromu programov. Do stromu programov sa pridá aj predvolený MoveJ.
3. Vyberte nový traťový bod a na karte Príkaz ťuknite na položku **Traťový bod**.
4. Na obrazovke Presunúť nástroj presuňte rameno robota stlačením šípok pohybu. Rameno robota môžete presunúť aj podržaním tlačidla Freedrive a potiahnutím ramena robota do požadovaných polôh.
5. Akonáhle je rameno robota v polohe, stlačte **OK** a nový traťový bod sa zobrazí ako Waypoint\_1.
6. Postupujte podľa krokov 2 až 5 a vytvorte Waypoint\_2.
7. Vyberte položku Waypoint\_2 a stláčajte šípku Move Up, až kým nebude nad položkou Waypoint\_1, aby ste zmenili poradie pohybov.
8. Stojte voľne, podržte tlačidlo núdzového zastavenia a v päte PolyScope stlačte tlačidlo **Play**, aby sa robotické rameno mohlo pohybovať medzi Waypoint\_1 a Waypoint\_2.  
Gratulujeme! Teraz ste vytvorili svoj prvý robotický program, ktorý presúva rameno robota medzi dvoma danými smerovými bodmi.



### UPOZORNENIE

1. Nepoužívajte robot do seba ani do ničoho iného, pretože to môže spôsobiť poškodenie robota.
2. Toto je len stručná príručka, ktorá vám ukáže, aké jednoduché je používať robota UR. Predpokladá neškodné prostredie a veľmi opatrného užívateľa. Nezvyšujte rýchlosť ani zrýchlenie nad predvolené hodnoty. Pred uvedením robota do prevádzky vždy vykonajte posúdenie rizika.



### VAROVANIE

Udržujte hlavu a trup mimo dosahu (pracovného priestoru) robota. Nedávajte prsty na miesta, kde sa dajú chytiť.

## 10.5.1. Karta Chod

### Popis

Karta **Run** umožňuje vykonávať jednoduché operácie a monitorovať stav vášho robota. Môžete načítať, prehrávať, pozastaviť a zastaviť program, ako aj sledovať premenné. Karta Chod je najužitočnejšia, keď je program vytvorený a robot je pripravený na prevádzku.

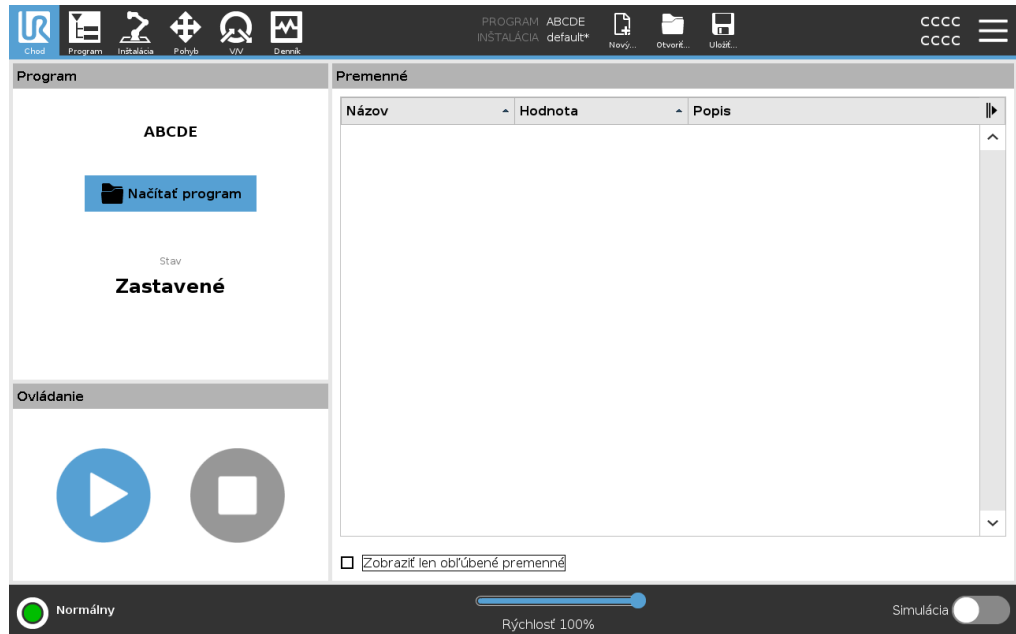

### Program

Panel Program zobrazuje názov a stav aktuálneho programu.

### Načítanie nového programu

1. V paneli Program ťuknite na **Načítať program**.
2. Zo zoznamu vyberte požadovaný program.
3. Ťuknutím na položku **Otvoriť** načítate nový program.  
Premenné, ak sú prítomné, sa zobrazia pri prehrávaní programu.

### Premenné

Podokno Premenné zobrazuje zoznam premenných, ktoré programy používajú na ukladanie a aktualizáciu hodnôt počas prevádzky.

- Programové premenné patria k programom.
- Premenné inštalácie patria k inštaláciám, ktoré je možné zdieľať medzi rôznymi programami. Rovnakú inštaláciu je možné použiť s viacerými programami.

Všetky premenné programu a inštalčné premenné vo vašom programe sa zobrazujú v podokne Premenné ako zoznam, v ktorom je uvedený názov, hodnota a popis premennej.

**Popisy  
premenných**

K premenným môžete pridať informácie pridaním popisu premennej v stĺpci Popis. Popisy premenných môžete použiť na sprostredkovanie účelu premennej a/alebo významu jej hodnoty operátorom, ktorí používajú obrazovku karty Chod a/alebo iným programátorom. Popisy premenných (ak sa používajú) môžu mať maximálne 120 znakov a zobrazujú sa v stĺpci Popis zoznamu premenných na obrazovke karty Chod a na obrazovke karty Premenné.

**Obľúbené  
premenné**

Vybrané premenné môžete zobrazit' pomocou možnosti **Zobrazit' len obľúbené premenné**.

Zobrazenie obľúbených premenných

1. V časti Premenné začiarknite políčko **Zobrazit' iba obľúbené premenné** .
2. Znova začiarknite **Zobrazit' iba obľúbené premenné** , aby sa zobrazili všetky premenné.

Na karte Chod nemôžete nastaviť obľúbené premenné, môžete si ich len zobrazit'. Určenie obľúbených premenných závisí od typu premennej.

**Určenie  
obľúbených  
programových  
premenných**

1. V hlavičke klepnite na **Program**.  
Premenné sú uvedené pod **Nastavenie premennej**.
2. Vyberte požadované premenné.
3. Začiarknite políčko **Obľúbená premenná**.
4. Ťuknutím na položku **Chod** sa vrátite k zobrazeniu premennej.

**Určenie  
obľúbených  
inštalačných  
premenných**

1. V hlavičke ťuknite na možnosť **Inštalácia**.
2. V časti Všeobecné vyberte položku **Premenné**.  
Premenné sú uvedené v časti **Inštaláčn é premenné**.
3. Vyberte požadované premenné.
4. Začiarknite políčko **Obľúbená premenná**.
5. Ťuknutím na položku **Chod** sa vrátite k zobrazeniu premennej.

**Zbalenie/rozbalenie  
stĺpca Popis**

Popis premennej sa v prípade potreby rozdelí na viac riadkov, aby sa zmestil do šírky stĺpca Popis. Stĺpec Popis môžete tiež zbalit' a rozbalit' pomocou tlačidiel uvedených nižšie.

Zbalenie/rozbalenie stĺpca Popis

1. Ťuknutím na  zbalíte stĺpec Popis.
2. Ťuknutím na  rozbalíte stĺpec Popis.

tu

## Zbalený stípec Popis

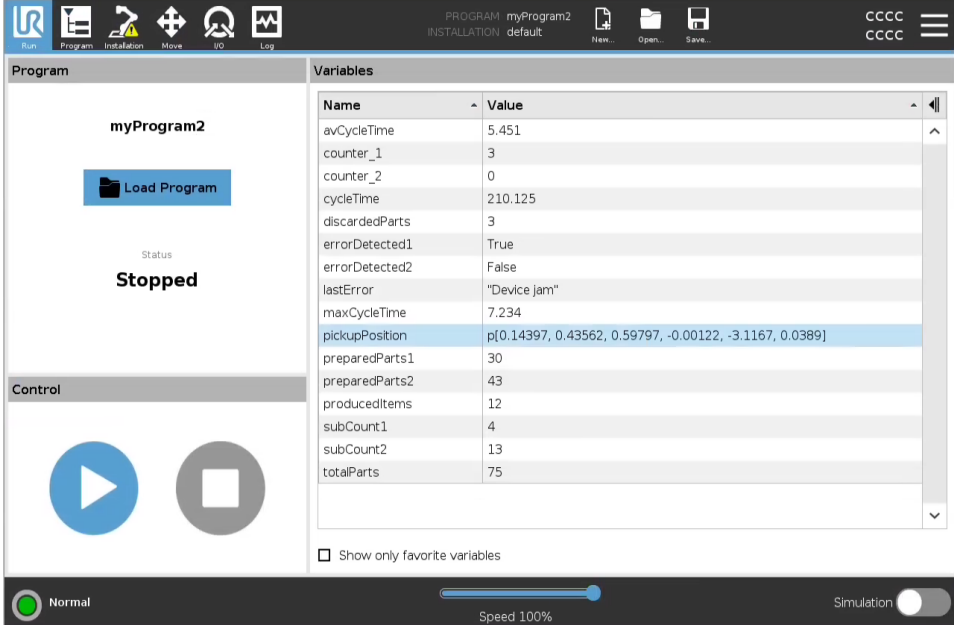

**PROGRAM** myProgram2  
INSTALLATION default

Run Program Installation Move I/O Log

CCCC  
CCCC

**Program**

myProgram2

Load Program

Status

**Stopped**

**Control**

Speed 100%

Simulation

**Variables**

Name	Value
avCycleTime	5.451
counter_1	3
counter_2	0
cycleTime	210.125
discardedParts	3
errorDetected1	True
errorDetected2	False
lastError	"Device jam"
maxCycleTime	7.234
pickupPosition	p[0.14397, 0.43562, 0.59797, -0.00122, -3.1167, 0.0389]
preparedParts1	30
preparedParts2	43
producedItems	12
subCount1	4
subCount2	13
totalParts	75

Show only favorite variables

## Rozbalený stípec Popis

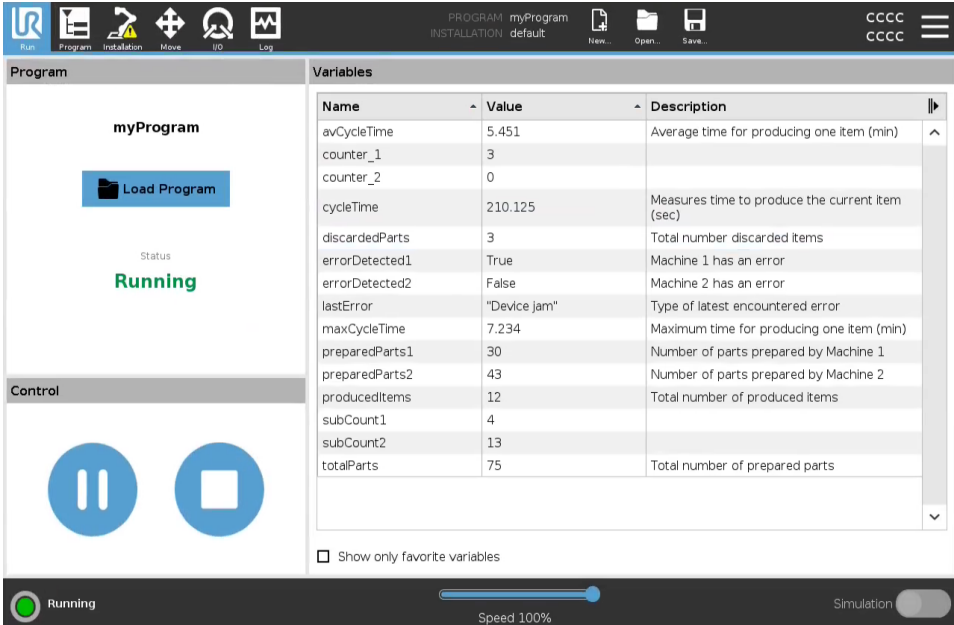

**PROGRAM** myProgram  
INSTALLATION default

Run Program Installation Move I/O Log

CCCC  
CCCC

**Program**

myProgram

Load Program

Status

**Running**

**Control**

Speed 100%

Simulation

**Variables**





Name	Value	Description
avCycleTime	5.451	Average time for producing one item (min)
counter_1	3	
counter_2	0	
cycleTime	210.125	Measures time to produce the current item (sec)
discardedParts	3	Total number discarded items
errorDetected1	True	Machine 1 has an error
errorDetected2	False	Machine 2 has an error
lastError	"Device jam"	Type of latest encountered error
maxCycleTime	7.234	Maximum time for producing one item (min)
preparedParts1	30	Number of parts prepared by Machine 1
preparedParts2	43	Number of parts prepared by Machine 2
producedItems	12	Total number of produced items
subCount1	4	
subCount2	13	
totalParts	75	Total number of prepared parts

Show only favorite variables

## Ovládanie

Ovládacia tabla umožňuje ovládať spustený program. Program môžete prehrávať a zastaviť alebo pozastaviť a obnoviť pomocou tlačidiel uvedených v tabuľke nižšie:

- Tlačidlo Prehrať, tlačidlo Pozastaviť a tlačidlo Obnoviť sú kombinované.
- Keď je program spustený, tlačidlo Prehrať sa zmení na Pozastaviť.
- Tlačidlo Pozastaviť sa zmení na Obnoviť.

Tlačidlo		Účinok
Play		Prehranie programu 1. V časti Ovládanie ťuknite na položku <b>Play</b> a spustíte program od začiatku.
Obnoviť		Obnovenie pozastaveného programu 1. Ak chcete pokračovať v spúšťaní pozastaveného programu, klepnite na <b>Pokračovať</b> .
Zastaviť		Zastavenie programu 1. Klepnutím na <b>Zastaviť</b> zastavíte spustený program Nemôžete obnoviť zastavený program. Program môžete reštartovať ťuknutím na tlačidlo <b>Play</b> .
Pozastaviť		Pozastavenie programu 1. Ťuknutím na možnosť <b>Pozastaviť</b> pozastavíte program v určitom bode. Pozastavený program môžete obnoviť.

## 10.5.2. Posunúť robota do správnej polohy

### Popis

Ak sa rameno robota musí pred spustením programu presunúť do konkrétnej východiskovej polohy alebo ak sa počas úpravy programu pohybuje k traťovému bodu, otvorte si obrazovku **Posunúť robot do správnej polohy**.

V prípadoch, keď obrazovka **Presunúť robota do Polohy** nemôže presunúť Rameno robota do počiatočnej polohy programu, presunie sa na prvý bod trasy v strome programu.

Rameno robota sa môže presunúť do nesprávnej polohy, ak:

- Pred vykonaním prvého ťahu sa počas vykonávania programu zmení póza TCP, póza prvku alebo póza traťového bodu prvého pohybu.
- Prvý bod trasy sa nachádza vo vnútri uzla stromu programov If alebo Switch.

### Prístup k obrazovke Presunúť robota do polohy

1. Ťuknite na kartu Spustiť v záhlaví.
2. V **Footer** ťuknite na **Play** pre prístup k obrazovke **Move Robot into Position**.
3. Pri interakcii s animáciou a reálnym robotom postupujte podľa pokynov na obrazovke.

### Posunúť robota do

Podržaním **Presuňte robota do:**, aby ste posunuli rameno robota do počiatočnej polohy. Animované robotické rameno zobrazené na obrazovke zobrazuje požadovaný pohyb, ktorý sa má vykonať.



#### UPOZORNENIE

Kolízia môže poškodiť robota alebo iné zariadenie. Porovnajte animáciu s polohou skutočného ramena robota, aby ste sa uistili, že rameno robota môže bezpečne vykonať pohyb bez kolízie s akýmikoľvek prekážkami.

### Manuálne

Ťuknutím na položku **Manual** (Manuál 1) prejdete na obrazovku **Move** (2 Presunúť 3), na ktorej je možné pohybovať ramenom robota pomocou šípok Presunúť nástroj a/alebo nakonfigurovať súradnice polohy nástroja a polohy kĺbu.

## 10.5.3. Používanie karty Program

### Popis

Na karte Program sa vytvárajú a upravujú programy robotov. Sú tu dve hlavné oblasti:

- Ľavá strana obsahuje uzly programu, ktoré môžete pridať do programu robota. Môžete použiť rozbaľovacie ponuky Základné, Rozšírené a Šablóna úplne vľavo. Môžete použiť možnosti Príkaz, Grafika a Premenné.
- Pravá strana obsahuje konfiguráciu uzlov programu, ktoré môžete pridať do svojho programu. Môžete použiť možnosti Príkaz, Grafika a Premenné.

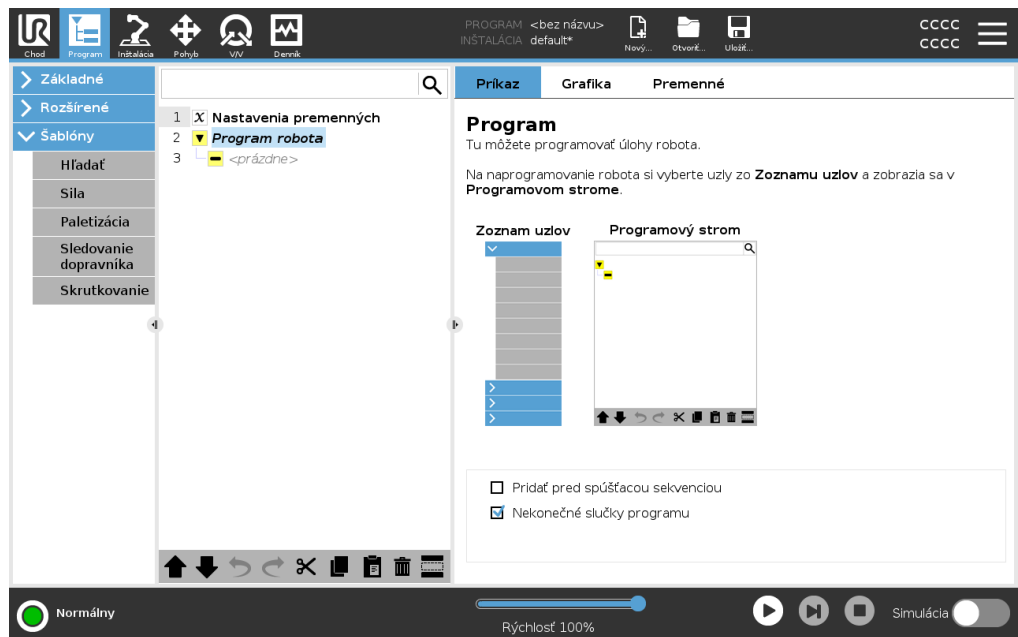

## Strom programu

Strom programu sa vytvára pri pridávaní uzlov programu do programu. Pomocou karty Prikaz môžete konfigurovať funkčnosť pridaných uzlov programu.

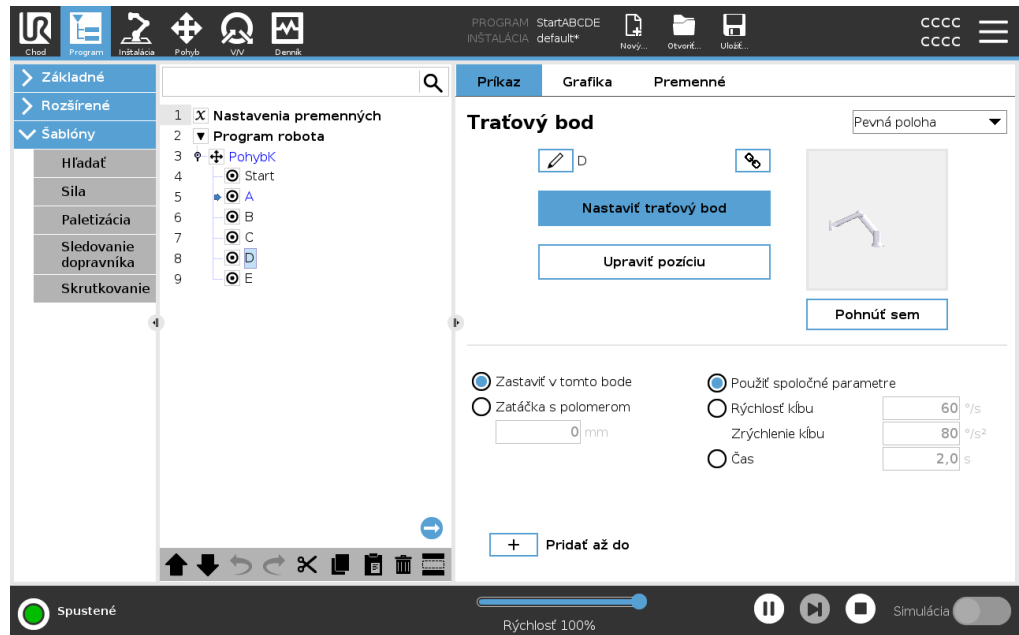

## Pridávanie uzlov programu

- Nemôžete spustiť prázdny strom programu alebo program obsahujúci nesprávne nakonfigurované uzly programu.
- Nesprávne nakonfigurované uzly programu sú zvýraznené žltou farbou.
- Správne nakonfigurované uzly programu sú zvýraznené bielou farbou.

**Indikácia vykonávania programu**

Programy robotov sú často dosť dlhé, takže aby ste mohli vidieť priebeh programu robota, môžete sa pozrieť, ktorý uzol programu je aktívny.

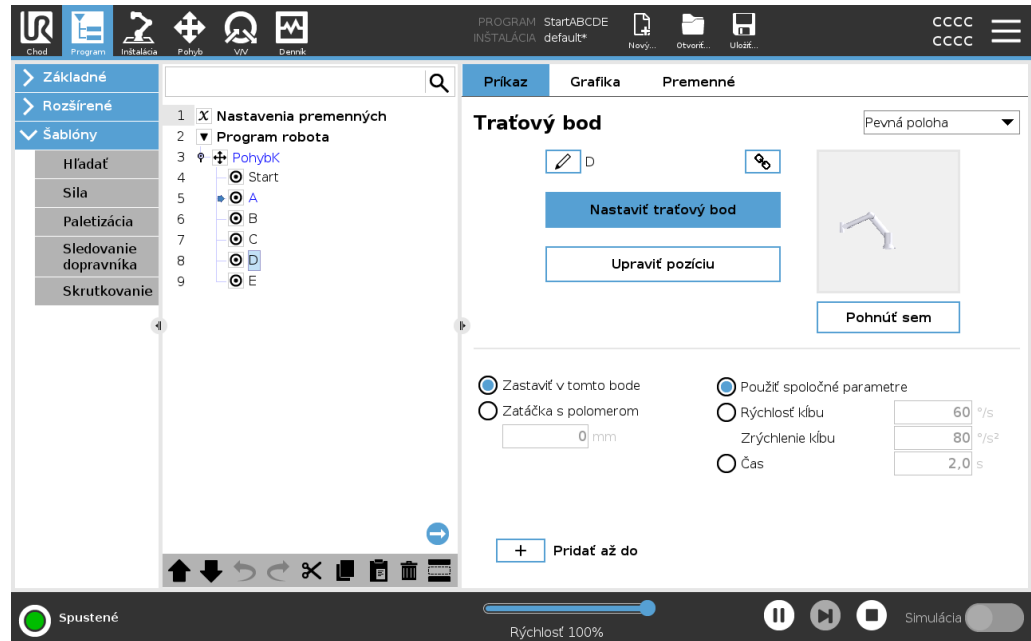

Počas behu programu je práve vykonávaný uzol programu označený malou ikonou vedľa uzla.

Cesta vykonania je zvýraznená modrou šípkou ➡.

Ťuknutím na ikonu ➡ v rohu programu môžete sledovať vykonávaný príkaz

**Tlačidlo Vyhľadať**

Môžete tiež vyhľadať konkrétny príkaz/programový uzol. To je užitočné, keď máte dlhý program s mnohými rôznymi programovými uzlami.





## 10.5.4. Panel s nástrojmi pre programový strom

### Popis

S uzlami programov, ktoré boli pridané do stromu programov, môžete pracovať pomocou ikon v spodnej časti stromu programov.

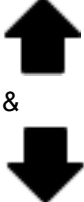
### Ikony na paneli nástrojov Programový strom

Na úpravu programového stromu použijete panel s nástrojmi v jeho spodnej časti.

Zrušiť & Znovu		vrátenie a zopakovanie zmien v príkazoch.
Presun nahor & Presun nadol		mení polohu uzla.
Vystrihnúť		vystrihne uzol a umožňuje ho použiť pri iných úkonoch (nap. vložiť ho na iné miesto v programovom strome).
Kopírovať		skopíruje uzol a umožňuje ho použiť pri iných akciách (napr. prilepiť ho na iné miesto v programovom strome).
Prilepiť		vloží uzol, ktorý ste predtým vystrihli alebo skopírovali.
Odstrániť		odstráni uzol zo stromu programov.
Potlačiť		potlačí konkrétne uzly v strome programov.
Tlačidlo Vyhľadať		vyhľadáva v strome programov. Ťuknutím na ikonu  vyhľadávanie ukončíte.

## 10.5.5. Používanie vybraných uzlov programu

### Popis

Program robota môžete spustiť z ktoréhokoľvek uzla programu v strome programov. To je užitočné, keď testujete svoj program.

Keď je robot v Manuálnom režime (pozri [Prevádzkové režimy](#)), môžete povoliť spustenie programu z vybraného uzla alebo môžete spustiť celý program od začiatku.

### Prehrať od výberu

Tlačidlo Prehrať v pätičke poskytuje možnosti, ako spustiť program. Na obrázku nižšie je vybrané tlačidlo **Prehrať** a zobrazí sa **Prehrať z výberu**.

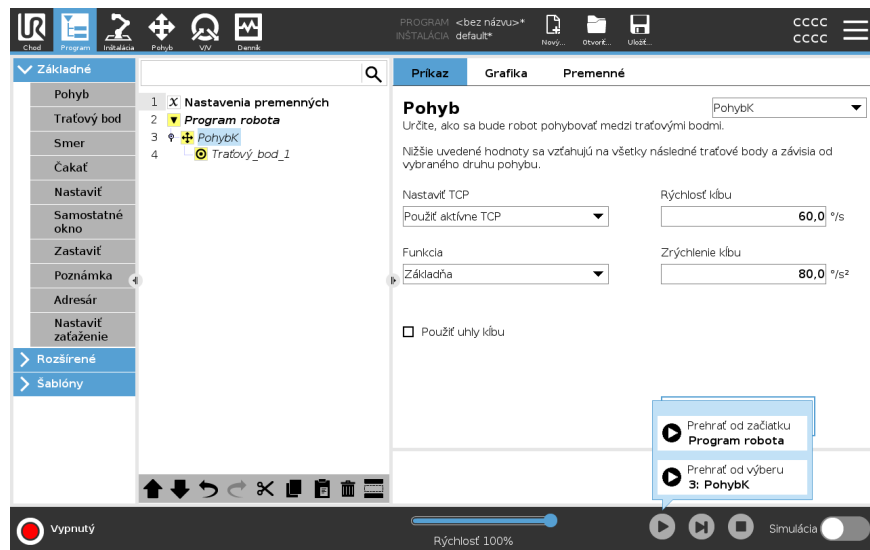

- Program môžete spustiť iba z uzla v strome programov robota. Ak program nie je možné spustiť od určitého uzla, možnosť **Prehrať od výberu** sa zastaví. Program sa tiež zastaví a zobrazí chybové hlásenie, ak sa pri prehrávaní programu z vybraného uzla vyskytne nepriradená premenná.
- V podprograme môžete použiť **Prehrať od výberu**. Po skončení podprogramu sa vykonávanie programu zastaví.
- **Prehrať od výberu** nemôžete použiť s vláknom, pretože vlákna vždy začínajú od začiatku.

### Prehranie programu od vybraného uzla

1. V programovom strome vyberte uzol.
2. V pätičke ťuknite na **Prehrať**.
3. Ťuknutím na **Prehrať od výberu** môžete spustiť program od uzla v programovom strome.

### Príklad

Zastavený program môžete znova spustiť z konkrétneho uzla.

## 10.5.6. Používanie základných uzlov programu

### Popis

Základné programové uzly sa používajú na vytváranie jednoduchých robotických aplikácií. Niektoré základné programové uzly sa používajú aj na organizáciu a vytváranie komentárov v programe robota. To môže byť celkom užitočné, ak ide o obsiahly robotický program.

## 10.5.7. Základné uzly programu: Presun

### Popis

Príkaz Pohyb umožňuje robotovi presunúť sa z bodu A do bodu B. Spôsob pohybu robota je dôležitý pre úlohu, ktorú robot vykonáva.

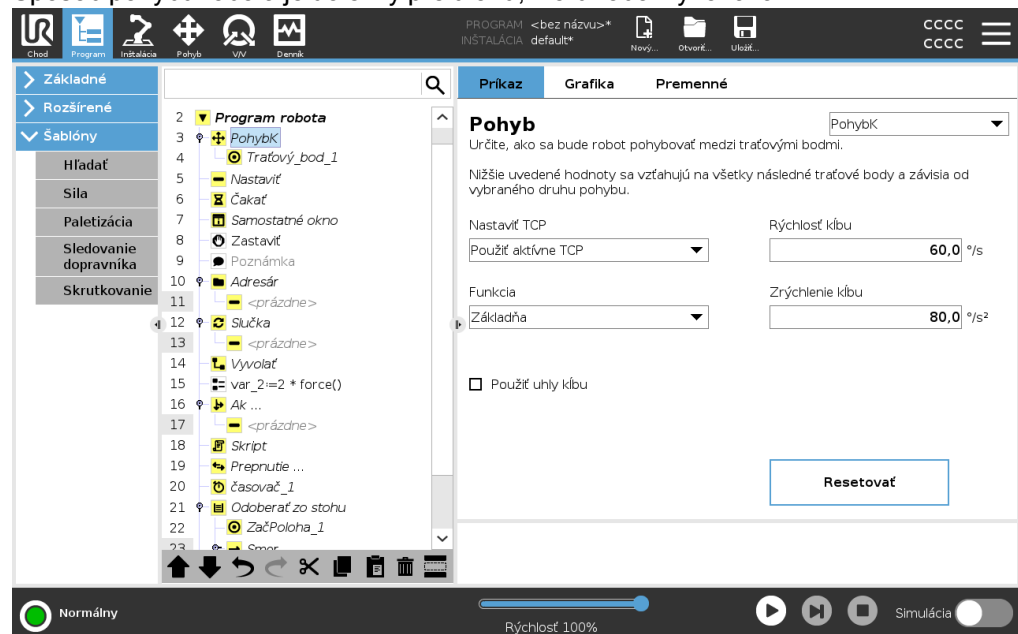

Keď do stromu programov pridáte Pohyb, v pravej časti obrazovky sa zobrazí panel Pohyb.

Príkaz Pohyb ovláda pohyb robota prostredníctvom traťových bodov.

Traťové body sa pridávajú automaticky, keď do programu pridáte príkazy Pohyb.

[Ďalšie informácie o traťových bodoch.](#)

Pomocou funkcie Pohyb môžete tiež nastaviť zrýchlenie a rýchlosť pohybu ramena robota medzi traťovými bodmi.

Robot sa pohybuje pomocou štyroch príkazov Pohyb. Typy príkazov Pohyb nájdete nižšie:

### PohybK

Príkaz PohybJ vytvorí pohyb z bodu A do bodu B, ktorý je pre robota optimálny.

Pohyb nemusí byť priamy medzi bodmi A a B, ale optimálny pre počiatočnú a konečnú polohu kĺbov.

- Pridanie príkazu PohybJ**
1. V programe robota vyberte miesto, do ktorého chcete pridať príkaz Pohyb.
  2. V časti Základné ťuknite na **Pohyb**, čím do programového stromu pridáte traťový bod aj s pohybovým uzlom.
  3. Vyberte pohybový uzol.
  4. V rozbaľovacej ponuke vyberte PohybJ.

**Podrobnosti** PohybJ vykonáva pohyby, ktoré sú vypočítané v priestore kĺbov ramena robota. Kĺby sa ovládajú tak, aby skončili pohyb v tom istom čase. Výsledkom tohto typu pohybu je zakrivená dráha, ktorú má nástroj sledovať. Spoločnými parametrami, ktoré sa vzťahujú na tento typ pohybu, sú maximálna rýchlosť kĺbu a zrýchlenie kĺbu, uvedené v *stupňoch/s* a *stupňoch/s<sup>2</sup>*. Ak je žiaduce, aby sa rameno robota pohybovalo rýchlo medzi traťovými bodmi bez ohľadu na dráhu nástroja medzi týmito traťovými bodmi, tento typ pohybu je vhodnejšou voľbou.

**PohybL** Príkaz PohybL vytvorí pohyb, ktorý je priamkou z bodu A a bodu B.

- Pridanie príkazu PohybL**
1. V programe robota vyberte miesto, do ktorého chcete pridať príkaz Pohyb.
  2. V časti Základné ťuknite na **Pohyb**, čím do programového stromu pridáte traťový bod aj s pohybovým uzlom.
  3. Vyberte pohybový uzol.
  4. V rozbaľovacej ponuke vyberte PohybL.

**Podrobnosti** PohybL pohne ťažiskový bod nástroja (TCP) lineárne medzi traťovými bodmi. To znamená, že každý kĺb vykonáva zložitejší pohyb, aby udržal nástroj na priamej dráhe. Spoločnými parametrami, ktoré je možné nastaviť pre tento typ pohybu, sú požadovaná rýchlosť nástroja a zrýchlenie nástroja uvedené v *mm/s* a *mm/s<sup>2</sup>* a tiež vlastnosť.

**PohybP** Príkaz PohybP vytvorí pohyb s konštantnou rýchlosťou medzi traťovými bodmi. Zákruta medzi traťovými bodmi je povolená, aby sa zabezpečila konštantná rýchlosť. (Pozri [Zatáčka](#)).

- Pridanie príkazu PohybP**
1. V programe robota vyberte miesto, do ktorého chcete pridať príkaz Pohyb.
  2. V časti Základné ťuknite na **Pohyb**, čím do programového stromu pridáte traťový bod aj s pohybovým uzlom.
  3. Vyberte pohybový uzol.
  4. V rozbaľovacej ponuke vyberte PohybP.

## Podrobnosti

PohybP spôsobí lineárny pohyb nástroja konštantnou rýchlosťou s kruhovými zatáčkami a je určený na určité operácie v rámci procesov, ako napríklad lepenie alebo dávkovanie. Veľkosť polomeru zmesi je predvolene zdieľaná hodnota medzi všetkými traťovými bodmi. Menšia hodnota spôsobí, že cesta bude ostrejšia, zatiaľ čo vyššia hodnota spôsobí, že cesta bude hladšia. Kým sa rameno robota pohybuje medzi traťovými bodmi konštantnou rýchlosťou, riadiaca skrinka robota nemôže čakať na vstupno-výstupnú operáciu ani na operáciu operátora. Ak tak urobíte, môže to zastaviť pohyb ramena robota alebo spôsobiť zastavenie robota.

## PohybVKruhu

Príkaz PohybVKruhu vytvára kruhový pohyb vytvorením polkruhu. Príkaz PohybVKruhu môžete pridať iba prostredníctvom príkazu PohybP.

## Pridanie príkazu PohybVKruhu

1. V programe robota vyberte miesto, do ktorého chcete pridať príkaz Pohyb.
2. V časti Základné ťuknite na **Pohyb**.  
Do programu robota pridáte traťový bod aj s pohybovým uzlom.
3. Vyberte pohybový uzol.
4. V rozbaľovacej ponuke vyberte PohybP.
5. Klepnite na **Pridanie pohybu kruhu**
6. Vyberte režim orientácie.

## Podrobnosti

Robot začne kruhový pohyb zo svojej aktuálnej pozície alebo počiatočného bodu a pohybuje sa cez bod CezBod určený na kruhovom oblúku až po KoncovýBod, ktorý ukončí kruhový pohyb.

Režim sa používa na prepočítanie orientácie nástroja cez kruhový oblúk.

Režim môže byť:

- Fixný režim: na definovanie orientácie nástroja sa použije len počiatočný bod.
- neobmedzený: východzí bod sa zmení na EndPoint a zadefinuje orientáciu nástroja.

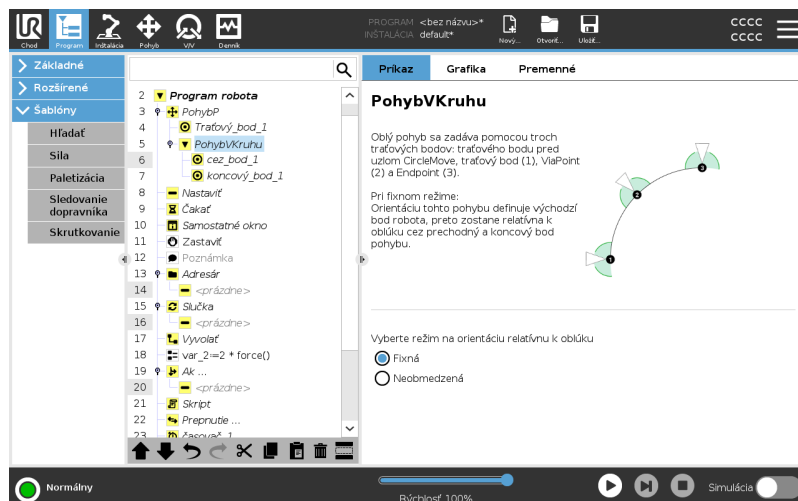

## 10.5.8. Základné uzly programu: Traťové body

### Popis

Traťové body sú jednou z najdôležitejších častí robotického programu, ktoré robotickému ramenu hovoria, kam sa má postupne pohybovať.

### Pridanie traťových bodov

Traťový bod trasy sprevádza príkaz Pohyb, takže pre prvý traťový bod je potrebné pridať Pohyb.

### Pridanie traťového bodu do programu robota

1. V programe robota vyberte miesto, do ktorého chcete pridať príkaz Pohyb.
2. V časti Základné ťuknite na **Pohyb**.

Do programu robota pridáte traťový bod aj s pohybovým uzlom.

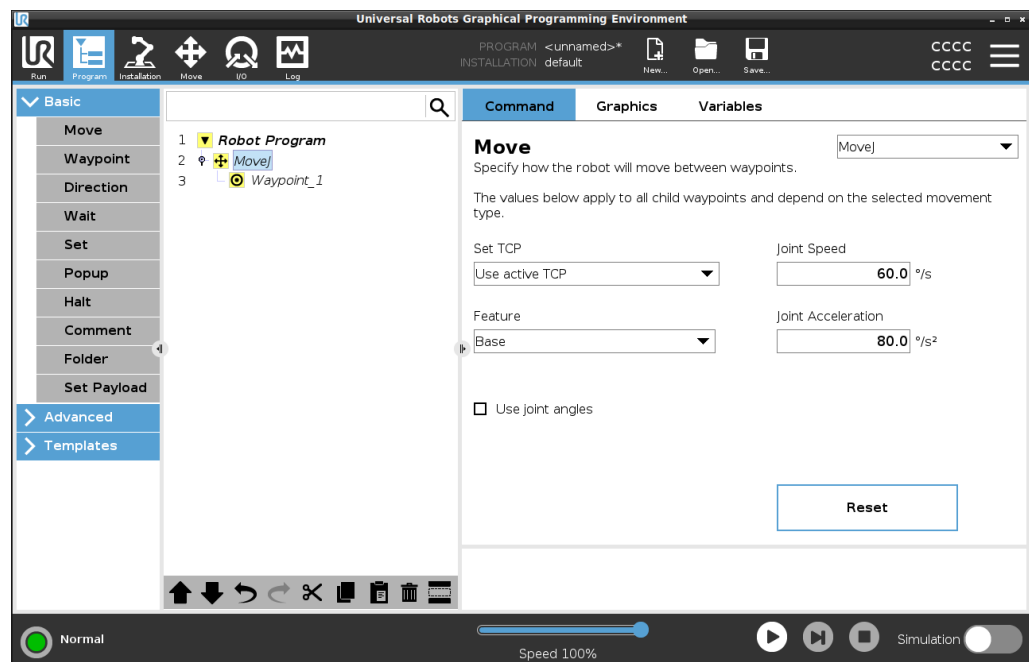

**Pridanie ďalších traťových bodov k príkazu Pohyb alebo traťovému bodu**

1. V programe robota vyberte uzol Pohyb alebo uzol traťový bod.
2. V časti Základné ťuknite na **Traťový bod**.

Dodatočný traťový bod sa pridá do uzla Pohyb. Tento traťový bod je súčasťou príkazu Pohyb.

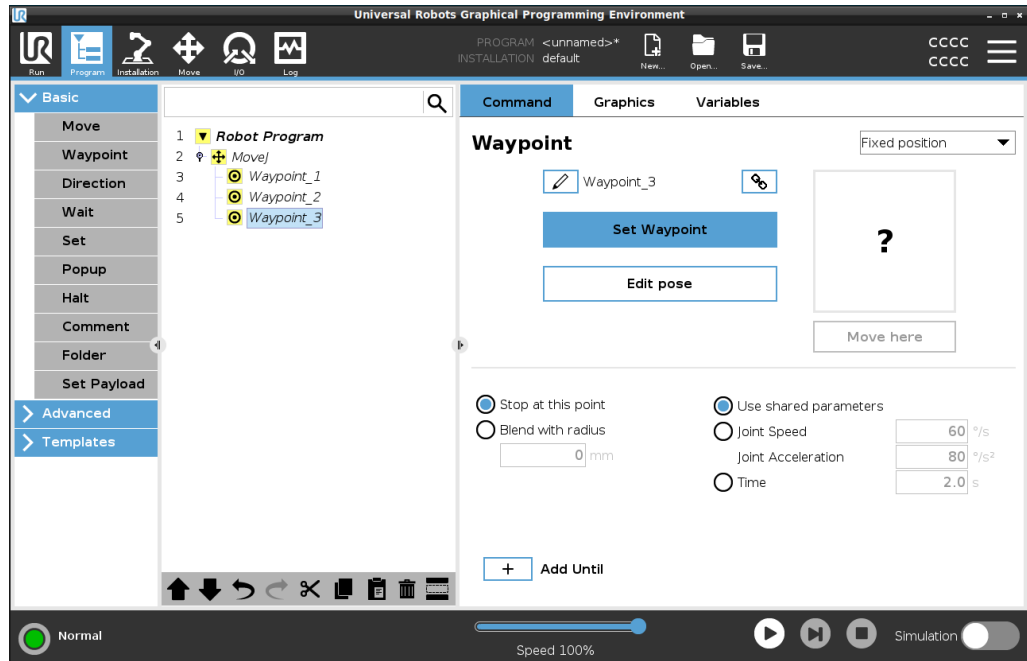

Dodatočný traťový bod sa pridá pod traťový bod, ktorý ste vybrali v programe robota.

**Podrobnosti**

Použitie traťových bodov znamená použitie naučeného vzťahu medzi funkciou a TCP v príkaze Pohyb. Vzťah medzi funkciou a TCP aplikovaný na aktuálne vybranú funkciu dosiahne požadovanú polohu TCP. Robot vypočíta, ako polohovať rameno, aby aktuálne aktívne TCP dosiahlo požadovanú polohu TCP.

## 10.5.9. Nastaviť zaťaženie

**Popis**

Príkaz Nastavenie zaťaženia umožňuje nastaviť užitočné zaťaženie pre robota. Užitočné zaťaženie je kombinovaná hmotnosť všetkého, čo je pripojené k príruke nástroja robota.  
Kedy ho použiť

- Pri nastavovaní hmotnosti užitočného zaťaženia, aby sa zabránilo spusteniu ochranného zastavenia robota. Správne nastavená hmotnosť užitočného zaťaženia zabezpečuje optimálny pohyb robota.

Nastavenie správneho zaťaženia zaručí optimálny pohybový výkon a predchádza ochranným zastaveniam.

- Pri nastavovaní užitočného zaťaženia na použitie v programe Zdvihnúť a položiť pomocou zveráka.

## Nastaviť zaťaženie

### Použitie príkazu Nastaviť zaťaženie

1. V programe robota vyberte miesto alebo uzol, do ktorého chcete pridať príkaz Nastaviť.
2. V časti Základné ťuknite na **Nastaviť zaťaženie**.
3. V časti **Nastaviť zaťaženie** použite rozbaľovaciu ponuku.
  - a. Vyberte jedno z už nastavených užitočných zaťažení.
  - b. Alebo môžete v rozbaľovacej ponuke nastaviť nové zaťaženie výberom možnosti **Vlastné zaťaženie** a doplnením polí hmotnosť a CoG (ťažisko).

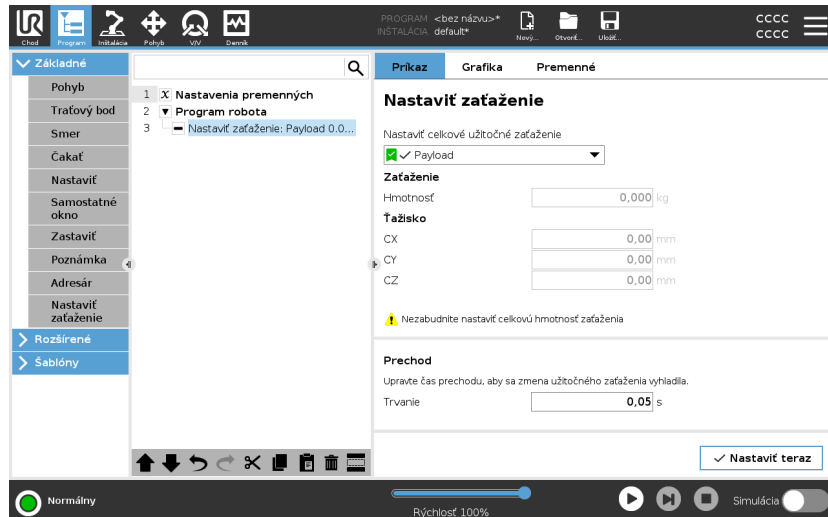

**Tip** Môžete tiež použiť tlačidlo **Nastaviť teraz** a nastaviť tak hodnoty na uzli ako aktívne zaťaženie.

**Užitočný tip** Keď vykonáte akékoľvek zmeny v konfigurácii programu robota, nezabudnite vždy aktualizovať užitočné zaťaženie.

**Príklad: Nastavenie zaťaženia** V programe Zdvihnúť a položiť by ste v inštalácii vytvorili predvolené užitočné zaťaženie. Potom pri zdvihnutí objektu pridáte Nastaviť zaťaženie. Užitočné zaťaženie by ste aktualizovali po zatvorení zveráka, ale pred začatím pohybu. Okrem toho by ste po uvoľnení predmetu použili príkaz Nastaviť zaťaženie.

**Čas prechodu užitočného zaťaženia** Toto je čas, za ktorý sa robot prispôbi danému užitočnému zaťaženiu. V dolnej časti obrazovky môžete nastaviť čas prechodu medzi rôznymi užitočnými zaťažzeniami.

Čas prechodu užitočného zaťaženia môžete pridať v sekundách.

Nastavením času prechodu väčšieho ako nula sa zabráni tomu, aby robot urobil malý „skok“, keď sa zmení užitočné zaťaženie. Program pokračuje, kým prebieha úprava.

Použitie času prechodu užitočného zaťaženia sa odporúča pre zdvíhanie alebo uvoľňovanie ťažkých predmetov alebo používanie vákuového zveráka.

## 10.5.10. Zatiaženie

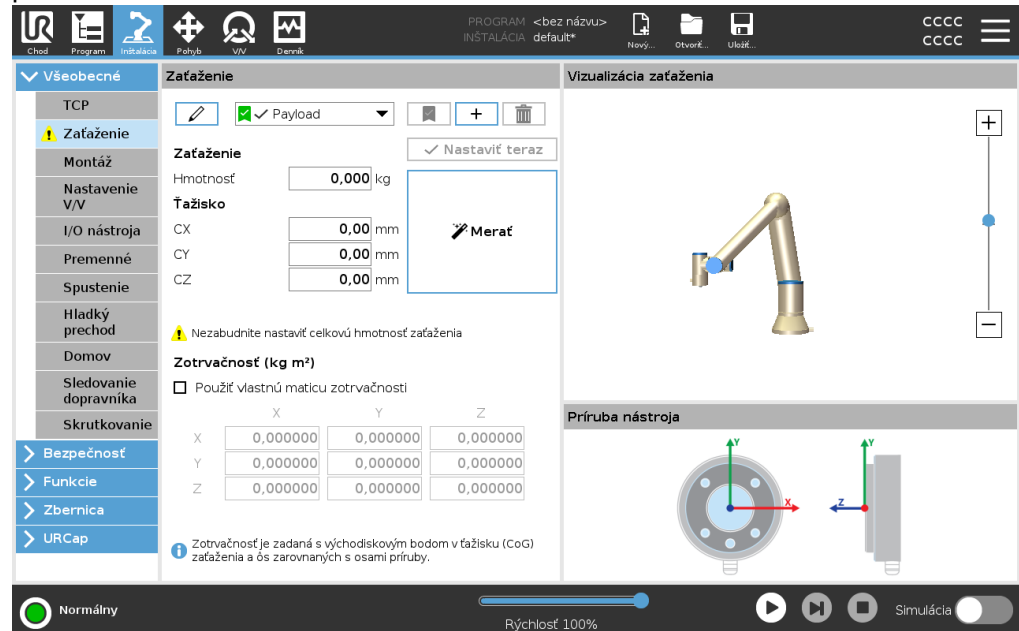

### Popis

Aby robot pracoval optimálne, je nutné nastaviť zaťaženie, ťažisko a zotrvačnosť. Môžete definovať niekoľko zaťažení a prepínať medzi nimi vo svojom programe. Toto je užitočné v prípadoch Zdvihnúť a Položiť, napríklad, keď robot zdvihne a uvoľní predmet.





### Pridanie, premenovanie, úprava a odstránenie zaťaženia

Môžete začať s konfiguráciou nového zaťaženia pomocou nasledujúcich úkonov:

- Ťuknutím na  definujete nové Zaťaženie s jedinečným názvom. Nové zaťaženie je dostupné v rozbaľovacej ponuke.
- Ťuknutím na  premenujete Zaťaženie.
- Ťuknutím na  odstránite vybrané Zaťaženie. Nie je možné odstrániť posledné zaťaženie.

### Aktívne užitočné zaťaženie

Kontrolná značka v rozbaľovacej ponuke ukazuje, ktoré zaťaženie je aktívne . Aktívne zaťaženie možno zmeniť pomocou .

### Predvolené zaťaženie

Pred spustením programu je predvolené zaťaženie nastavené ako aktívne zaťaženie.

- Vyberte požadované zaťaženie a ťuknutím na **Nastaviť ako predvolené** nastavte dané zaťaženie ako predvolené.

Zelená ikona v rozbaľovacej ponuke označuje nakonfigurované predvolené zaťaženie

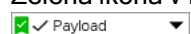

### Nastavenie ťažiska

Ťuknite na polia CX, CY a CZ a nastavte ťažisko. Nastavenie sa vzťahuje na všetky vybrané zaťaženia.

**Payload Estimation**

Táto funkcia umožňuje robotu nastaviť správne užitočné zaťaženie a ťažisko (CoG).

**Použitie sprievodcu odhadom užitočného zaťaženia**

1. V časti Všeobecné vyberte na karte Inštalácia **Zaťaženie**.
2. Na obrazovke Zaťaženie ťuknite na **Meranie**.
3. V sprievodcovi odhadom užitočného zaťaženia ťuknite na **Ďalej**.
4. Postupujte podľa krokov v Sprievodcovi odhadom zaťaženia na nastavenie štyroch polôh.  
Nastavenie štyroch polôh vyžaduje presun ramena robota do štyroch rôznych polôh. Záťaž užitočného zaťaženia sa meria v každej polohe.
5. Po skončení merania môžete skontrolovať výsledok a potom ťuknite na **Dokončiť**.

**UPOZORNENIE**

Na dosiahnutie čo najlepšieho odhadu užitočného zaťaženia sa riadte týmito pokynmi:

- Dbajte na to, aby boli polohy TCP do seba čo najodlišnejšie
- Meranie vykonajte v krátkom časovom rozsahu
- Počas alebo pred odhadom neťahajte za nástroj a/ani priložené užitočné zaťaženie
- Montáž a uhol robota treba správne zdefinovať v inštalácii

**Nastavenie  
hodnôt  
zotrvačnosti**

Pre nastavenie hodnôt zotrvačnosti vyberte možnosť **Použiť vlastnú maticu zotrvačnosti**.

Ťuknite na polia:  $I_{XX}$ ,  $I_{YY}$ ,  $I_{ZZ}$ ,  $I_{XY}$ ,  $I_{XZ}$  a  $I_{YZ}$  pre nastavenie zotrvačnosti pre vybrané zaťaženie.

Zotrvačnosť je určená v súradnicovom systéme s východiskovým bodom v ťažisku (CoG) zaťaženia a ôs zarovnaných s osami príruby.

Predvolená zotrvačnosť sa počíta ako zotrvačnosť zóny s používateľom určenej hmotnosti a hustotou  $1\text{g/cm}^3$

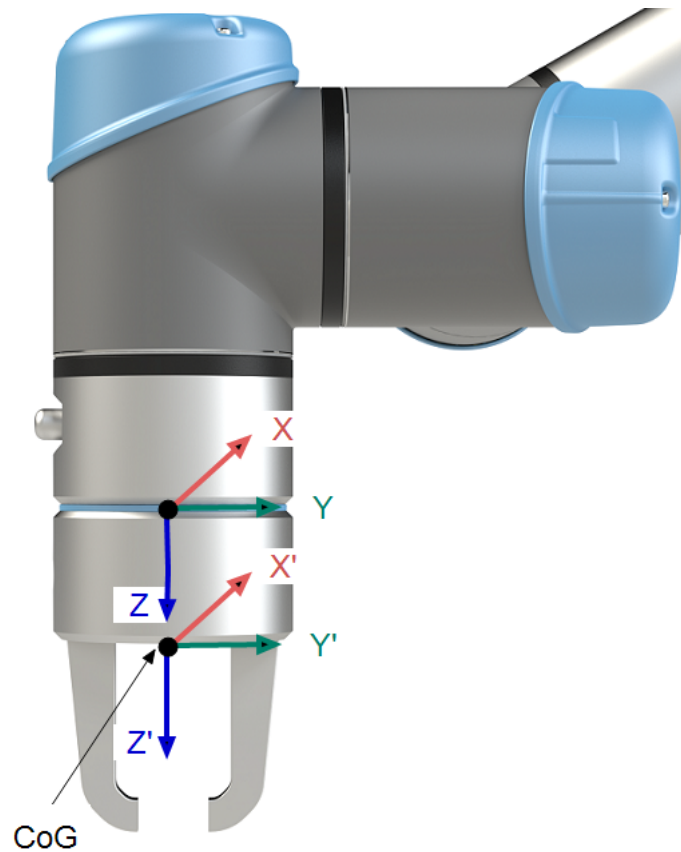

## 10.5.11. Montáž

### Popis

Špecifikácia montáže ramena robota slúži na dva účely:

1. Správne zobrazenie ramena robota na obrazovke.
2. Informovanie ovládača o smere gravitácie.

Pokročilý model dynamiky poskytuje ramenu robota plynulé a presné pohyby, ako aj umožňuje ramenu robota držať sa v režime **Freedrive**. Z tohto dôvodu je dôležité správne namontovať rameno robota.



#### VAROVANIE

Nesprávna montáž ramena robota môže spôsobiť časté ochranné zastavenia a/alebo pohyb ramena robota pri stlačení tlačidla **Vofný chod**.

Ak je rameno robota namontované na plochom stole alebo podlahe, na tejto obrazovke nie je potrebná žiadna zmena.

Ak je však rameno robota **namontované na strop, namontované na stenu** alebo **namontované pod uhlom**, je potrebné to nastaviť pomocou tlačidiel.

Tlačidlá na pravej strane obrazovky slúžia na nastavenie uhla upevnenia ramena robota. Horné tri pravé bočné tlačidlá nastavujú uhol na **strop** (180), **stien** (90), **poschodí** (0). Tlačidlá **Tilt** nastavujú ľubovoľný uhol.

Tlačidlá na spodnej časti obrazovky sa používajú na otočenie upevnenia ramena robota tak, aby zodpovedalo skutočnému upevneniu.



### VAROVANIE

Použite správne nastavenia inštalácie. Uložte a načítajte inštalačné súbory pomocou programu.

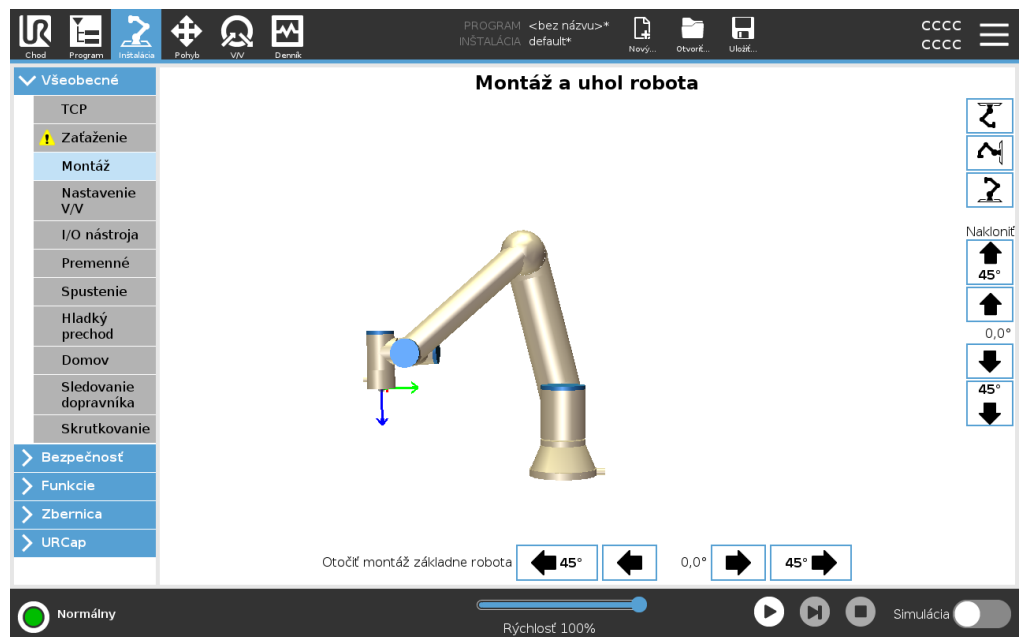

## 10.5.12. Používanie karty V/V

### Popis

Na monitorovanie a nastavenie živých V/V signálov z/do ovládacej skrinky použite záložku I/O.

Na obrazovke sa zobrazuje aktuálny stav V/V, a to aj počas vykonávania programu. Program sa zastaví, ak sa počas vykonávania niečo zmení. At program stop, all output signals retain their states. Obrazovka sa aktualizuje rýchlosťou 10 Hz, takže veľmi rýchly signál sa nemusí zobraziť správne.

Konfigurovateľné V/V je možné rezervovať pre špeciálne bezpečnostné nastavenia definované v časti inštalácie určenej na konfiguráciu bezpečnostných V/V (pozri časť V/V); tie, ktoré sú rezervované, budú mať namiesto predvoleného názvu alebo názvu definovaného používateľom názov bezpečnostnej funkcie. Konfigurovateľné výstupy, ktoré sú rezervované pre bezpečnostné nastavenia, nie sú prepínateľné a budú zobrazené len ako kontrolky LED.



### Napätie

Keď je výstup nástroja ovládaný používateľom, môžete nakonfigurovať napätie. Výberom URCap sa odstráni prístup k nastaveniu Napätie.

### Nastavenia analógovej domény

Analógové vstupy/výstupy je možné nastaviť na výstup prúdu [4-20mA] alebo napätia [0-10V]. Tieto nastavenia sú trvalé počas reštartov riadiacej jednotky robota a sú uložené v inštalácii.

Kontrolu nad vstupmi/výstupmi nástroja možno priradiť URCap v **V/V nástroja** na karte **Inštalácia**. Výber URCap odstraňuje kontrolu používateľa nad analógovými V/V nástroja.

**Komunikačné rozhranie nástroja**

Keď je zapnuté **Tool Communication Interface TCI**, analógový vstup nástroja sa stane nedostupným. Na obrazovke **V/V** sa zobrazí pole **Vstup nástroja**, ako je znázornené.

Tool Analog Input	
Baud Rate	115200
Parity	None
Stop Bits	One
RX Idle Chars	1.50
TX Idle Chars	3.50

**Napájanie pomocou dvojitého kolíka**

Ak je zapnuté **napájanie dvojitého čapu**, digitálne výstupy nástroja treba pomenovať takto:

- tool\_out[0] (napájanie)
- tool\_out[1] (GND)

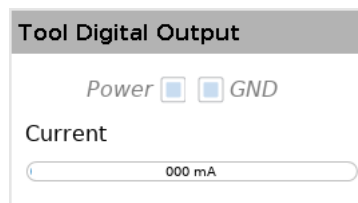

## 10.5.13. Analógové vstupy - Rozhranie komunikácie nástroja

**Popis**

Rozhranie komunikácie nástroja (TCI) umožňuje komunikáciu robota s pripojeným nástrojom cez analógový vstup nástroja robota. Týmto sa eliminuje potreba externého káblového prepojenia. Po zapnutí nástroja Rozhrania komunikácie sú všetky analógové vstupy nástroja nedostupné

**Komunikačné rozhranie nástroja**

1. Ťuknite na kartu **Inštalácia** a v časti **Všeobecne** ťuknite na **Vstupy a výstupy** nástroja.
2. Nastavenia TCI sa upravujú v časti **Rozhranie komunikácie**. Po zapnutí TCI je pre nastavenie I/O inštalácie analógový vstup nástroja nedostupný a nezobrazuje sa v zozname vstupov. Analógový vstup nástroja nie je k dispozícii ani pre programy ako možnosti a výrazy **Wait For**.
3. V rozbaľovacích ponukách v časti **Komunikačné rozhranie** vyberte požadované hodnoty. Akékoľvek zmeny hodnôt sa okamžite odošlú do nástroja. Ak sa niektoré hodnoty inštalácie líšia od toho, čo nástroj používa, zobrazí sa upozornenie.

## 10.5.14. Digitálny výstup

---

### Popis

Komunikačné rozhranie nástroja umožňuje nezávislú konfiguráciu dvoch digitálnych výstupov. V PolyScope má každý kolík rozbaľovaciu ponuku, ktorá umožňuje nastavenie výstupného režimu. K dispozícii sú nasledujúce možnosti:

- **Sinking:** Umožňuje konfigurovať PIN v konfigurácii NPN alebo Sinking. Keď je výstup vypnutý, kolík umožňuje prúdenie prúdu do zeme. Môže sa použiť v spojení s kolíkom PWR na vytvorenie plného obvodu.
- **Sourcing:** Umožňuje konfigurovať PIN kód v konfigurácii PNP alebo Sourcing. Keď je výstup zapnutý, kolík poskytuje kladný zdroj napätia (konfigurovateľný na karte IO). Môže sa použiť v spojení s kolíkom GND na vytvorenie celého obvodu.
- **Push / Pull:** Umožňuje konfiguráciu kolíka v konfigurácii Push / Pull. Keď je výstup zapnutý, kolík poskytuje kladný zdroj napätia (konfigurovateľný na karte IO). Môže sa použiť v spojení s kolíkom GND na vytvorenie plného obvodu. Keď je výstup vypnutý, kolík umožňuje prúdenie prúdu do zeme.

Po výbere novej výstupnej konfigurácie sa zmeny prejaví. Aktuálne načítaná inštalácia sa upraví tak, aby odrážala novú konfiguráciu. Po overení, či výstupy nástroja fungujú podľa plánu, nezabudnite uložiť inštaláciu, aby ste predišli strate zmien.

---

### Dual Pin Power

Dual Pin Power sa používa ako zdroj energie pre náradie. Zapnutie Dvojitého poháňania čapu vypne predvolené digitálne výstupy nástroja.

---

## 10.5.15. Používanie karty Pohyb

### Popis

Na priamy pohyb ramena robota, a to buď presúvaním alebo otáčaním robotického nástroja, alebo individuálnym pohybom kĺbov robota, použite obrazovku s kartou Pohyb.

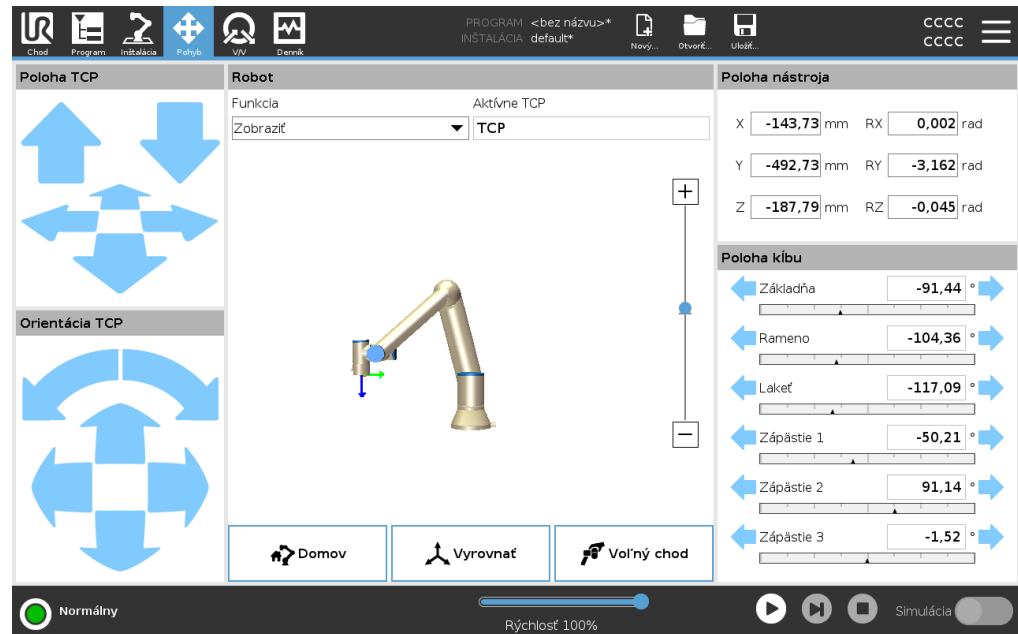

### Ak chcete použiť šípky nástroja Presunúť

Podržte stlačenú ktorúkoľvek zo šípok v časti **Pohyb nástroja**, aby ste rameno robota posunuli príslušným smerom.

- **Šípky presunu** (hore) posunú hrot príruby nástroja príslušným smerom.
- **Šípky otáčania** (dole) menia orientáciu nástroja na príslušný smer. Bod rotácie je bod v strede nástroja (TCP), t.j. bod na konci ramena robota, ktorý udáva charakteristický bod nástroja. TCP je zobrazený ako malá modrá guľa.

### Robot

Ak sa aktuálna poloha TCP blíži k bezpečnostnej rovine, spúšťacej rovine alebo sa orientácia robotického nástroja blíži k hraničnej rovine orientácie nástroja, zobrazí sa 3D zobrazenie blízkej hraničnej roviny. Vizualizácia hraničných limitov je počas vykonávania programu zakázaná.

Bezpečnostné roviny sa zobrazujú žltou a čiernou farbou so šípkou označujúcou, na ktorej strane roviny môže byť TCP robota umiestnený.

Spúšťacie roviny sa zobrazujú modrou a zelenou farbou so šípkou označujúcou stranu roviny, na ktorej sú aktívne limity režimu **Normálny**.

Hraničný limit orientácie nástroja je zobrazený prostredníctvom guľového kužeľa s vektorom označujúcim aktuálnu orientáciu nástroja robota. Vnútrná strana kužeľa predstavuje povolenú oblasť pre orientáciu nástroja (vektor).

Keď sa robot TCP už nenachádza v blízkosti limitu, 3D reprezentácia zmizne. Ak TCP porušuje alebo je veľmi blízko k porušeniu hraničného limitu, vizualizácia limitu sa zmení na červenú.

---

<b>Funkcia</b>	V časti <b>Funkcie</b> môžete definovať ovládanie ramena robota s ohľadom na funkcie <b>Zobraziť</b> , <b>Základňa</b> či <b>Nástroj</b> . Pre najlepší pocit z ovládania ramena robota môžete vybrať funkciu <b>View</b> a potom pomocou <b>otočných šípok</b> zmeniť pozorovací uhol 3D obrazu tak, aby zodpovedal vášmu pohľadu na skutočné rameno robota.
<b>Aktívne TCP</b>	V časti <b>Aktívne TCP</b> poľa <b>Robot</b> sa zobrazuje názov aktuálne aktívneho stredového bodu nástroja (TCP).
<b>Domov</b>	Tlačidlo <b>Domov</b> slúži na prístup na obrazovku <b>Presunúť robot do správnej polohy</b> , na ktorej môžete podržaním tlačidla <b>Auto</b> posunúť robota do vopred určenej polohy zadefinovanej v časti <b>Inštalácia</b> . Predvolené nastavenie tlačidla <b>Domov</b> vráti rameno robota do vzpriamenej polohy.
<b>Voľný chod</b>	Tlačidlo <b>Voľný chod</b> na obrazovke umožňuje vyťahnúť rameno robota do požadovaných polôh/póz.
<b>Zarovnať</b>	Tlačidlo <b>Zarovnať</b> umožňuje zarovnať os Z aktívneho TCP na vybranú funkciu.
<b>Poloha nástroja</b>	Textové polia zobrazujú úplné hodnoty súradníc TCP vo vzťahu k vybranému prvku. Môžete nakonfigurovať niekoľko pomenovaných TCP (pozri ). Môžete tiež klepnúť na <b>Upraviť pózu</b> pre prístup k obrazovke <b>Editor póz</b> .
<b>Spoločná pozícia</b>	Pole <b>Joint Position</b> vám umožňuje priamo ovládať jednotlivé kĺby. Každý kĺb sa hýbe v predvolenom hraničnom rozsahu od $-360^{\circ}$ do $+360^{\circ}$ definovanom vodorovným panelom. Po dosiahnutí limitu už nemôžete kĺb ďalej posúvať. Kĺby sa dajú nakonfigurovať v inom ako predvolenom polohovom rozsahu, nový rozsah je označený v červenej zóne v rámci horizontálneho panela.

---

## Používanie funkcie Voľný pohyb na karte Presun

Tlačidlo **Voľný pohyb** sa v aplikáciách používa len vtedy, ak to umožňuje hodnotenie rizík.



### VAROVANIE

Nesprávna konfigurácia nastavenia montáže môže mať za následok neželaný pohyb ramena robota pri použití tlačidla **Voľný pohyb**.

- Nastavenia užitočného zaťaženia a nastavenia montáže robota musia byť pred použitím funkcie **Voľný pohyb** správne nastavené.
- Všetci pracovníci musia zostať mimo dosahu ramena robota, keď sa používa **Voľný pohyb**.



### VAROVANIE

Nesprávne nakonfigurovanie inštalačných nastavení môže zvýšiť riziko pádu ramena robota počas **Voľného chodu** v dôsledku chýb užitočného zaťaženia.

- Skontrolujte, či sú nastavenia inštalácie správne (napr. uhol montáže robota, hmotnosť užitočného zaťaženia a posun ťažiska užitočného zaťaženia). Uložte a načítajte inštalačné súbory spolu s programom.
- Uložte a načítajte inštalačné súbory spolu s programom.

## 10.5.16. Editor polohy

### Popis

Po otvorení obrazovky Editor **póz** môžete presne nakonfigurovať polohu cieľového kĺbu alebo cieľovú pózu (pozíciu a orientáciu) pre TCP. Poznámka: Táto obrazovka je **offline** a priamo neovláda rameno robota.

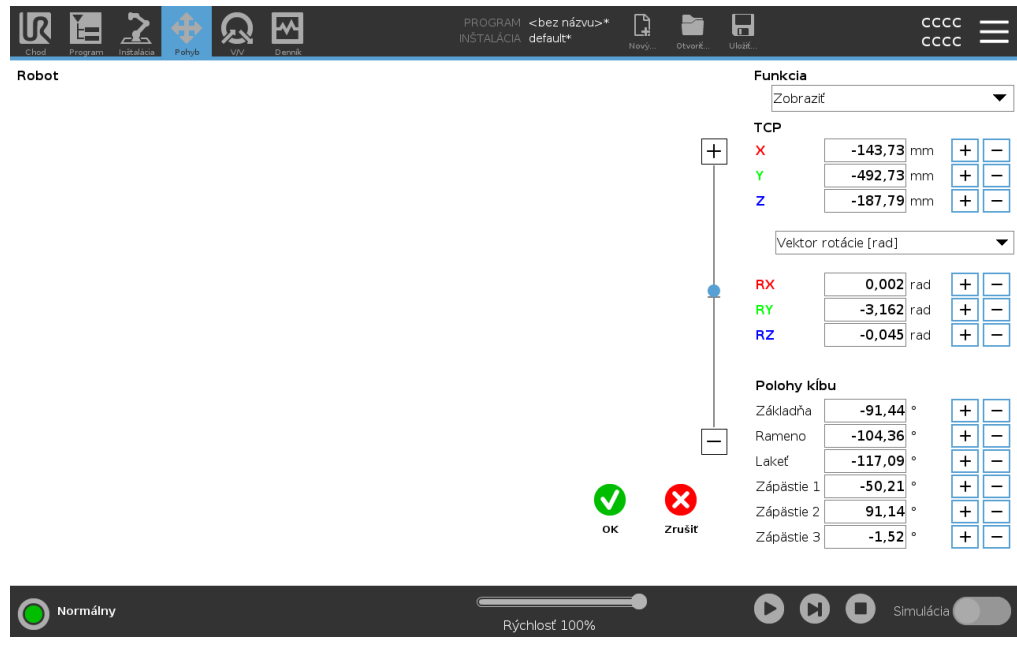

### Robot

3D obrázok zobrazuje aktuálnu polohu ramena robota. **tieň** zobrazuje cieľovú polohu ramena robota riadenú zadanými hodnotami na obrazovke. Stlačením ikon lupy priblížite/oddialite alebo potiahnutím prsta cez ňu zmeníte zobrazenie. Ak je zadaná cieľová poloha robota TCP blízko bezpečnostnej alebo spúšťacej roviny alebo orientácia nástroja robota je blízko hraničného limitu orientácie nástroja, zobrazí sa 3D znázornenie blízkeho hraničného limitu. Bezpečnostné roviny sú zobrazené žltou a čiernou farbou s malou šípkou reprezentujúcou normálnovú rovinu, ktorá označuje stranu roviny, na ktorej môže byť robot TCP umiestnený. Spúšťacie roviny sú zobrazené modrou a zelenou farbou s malou šípkou smerujúcou k strane roviny, v rámci ktorej sú aktívne limity **normálneho režimu**. Hraničný limit orientácie nástroja je zobrazený prostredníctvom guľového kužeľa s vektorom označujúcim aktuálnu orientáciu nástroja robota. Vnútorňa strana kužeľa predstavuje povolenú oblasť pre orientáciu nástroja (vektor). Keď sa cieľový robot TCP už nenachádza v blízkosti limitu, 3D reprezentácia zmizne. Ak je cieľový TCP v rozpore alebo veľmi blízko k porušeniu hraničného limitu, vizualizácia limitu sa zmení na červenú.

<b>Funkcia a poloha nástroja</b>	<p>Zobrazia sa aktívne hodnoty TCP a súradnice vybraného prvku. Súradnice X, Y, Z určujú polohu nástroja. Orientáciu určujú súradnice <b>RX, RY, RZ</b>.</p> <p>Pomocou rozbaľovacej ponuky nad poľami <b>RX, RY</b> a <b>RZ</b> vyberte typ zobrazenia orientácie:</p> <ul style="list-style-type: none"> <li>• <b>Vektor rotácie [rad]</b> Orientácia je daná ako vektor rotácie . Dĺžka osi udáva uhol otočenia v radiánoch a samotný vektor udáva os, okolo ktorej sa otáča. Toto je predvolené nastavenie.</li> <li>• <b>Vektor rotácie [°]</b> Orientácia sa zobrazuje ako <i>vektor rotácie</i>, kde dĺžka vektora predstavuje uhol rotácie vyjadrený v stupňoch.</li> <li>• <b>RPY [rad]</b> <i>Roll, pitch</i> a <i>yaw</i> (<i>RPY</i>) uhly, kde uhly sú v radiánoch. RPY-rotačná matica (rotácia X, Y', Z') je daná:  <math>R_{rpy}(\gamma, \beta, \alpha) = RZ(\alpha) * RY(\beta) * RX(\gamma)</math></li> <li>• <b>RPY [°]</b> <i>Roll, pitch</i> and <i>yaw</i> (<i>RPY</i>) angles, where angles are in degrees.</li> </ul> <p>Ak chcete upraviť súradnice, ťuknite na hodnoty. Môžete tiež ťuknúť na tlačidlá + alebo - napravo od poľa a pridať/odpočítať sumu do/z aktuálnej hodnoty. Alebo môžete podržať stlačené tlačidlo na priame zvýšenie/zníženie hodnoty.</p>
<b>Spoločné pozície</b>	<p>Jednotlivé kĺbové pozície sú špecifikované priamo. Každá poloha kĺbu môže mať hraničnú hodnotu kĺbu v rozsahu od - 360° až + 360°. Kĺbové pozície môžete nakonfigurovať nasledovne:</p> <ul style="list-style-type: none"> <li>• Kliknutím na pozíciu spoja upravíte hodnoty.</li> <li>• Ťuknutím na tlačidlá + alebo - napravo od poľa pripočítate alebo odpočítate sumu do/z aktuálnej hodnoty.</li> <li>• Podržaním tlačidla priamo zvýšite/znížite hodnotu.</li> </ul>
<b>Tlačidlo OK</b>	<p>Ak aktivujete túto obrazovku z obrazovky <b>Move</b> (pozri ), ťuknutím na tlačidlo <b>OK</b> sa vrátite na obrazovku <b>Move</b> . Rameno robota sa presunie na zadaný cieľ. Ak bola poslednou zadanou hodnotou súradnica nástroja, rameno robota sa pohne smerom k cieľovej polohe, pričom využije typ pohybu <b>PohybL</b>. Ak bola poslednou zadanou hodnotou poloha kĺbu, rameno využije typ pohybu <b>PohybJ</b>.</p>
<b>Tlačidlo Zrušiť</b>	<p>Tlačidlo <b>Zrušiť</b> ukončí obrazovku a zruší všetky zmeny.</p>

## 10.5.17. Ovládanie rozhrania V/V

### Popis

Ovládanie rozhrania V/V vám umožňuje prepínať medzi ovládaním používateľom a ovládaním URcap.

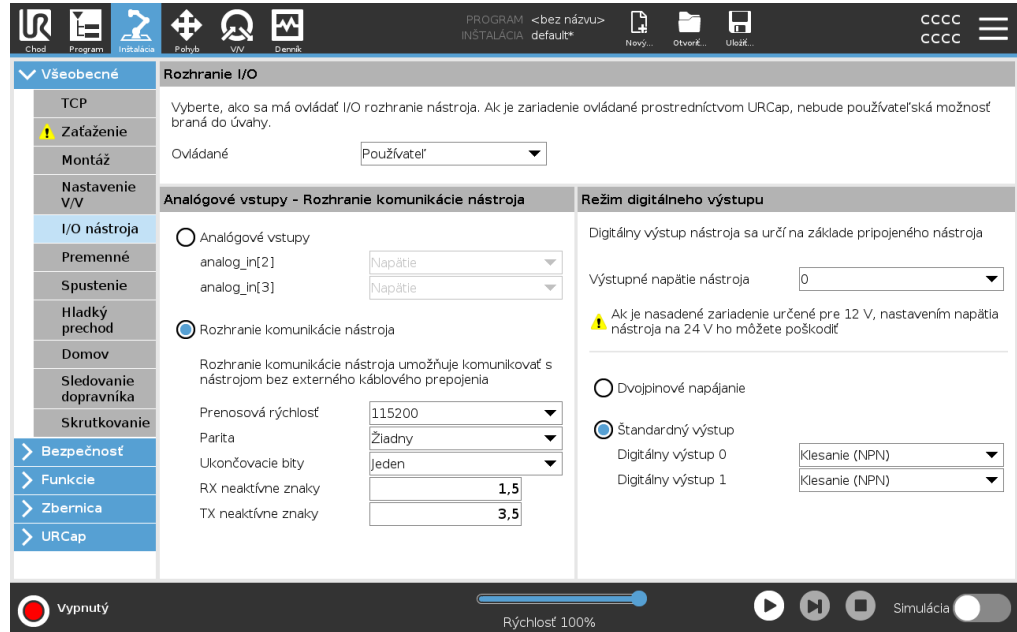

### Ovládanie rozhrania V/V

1. Ťuknite na kartu Inštalácia a v časti Všeobecne ťuknite na Vstupy a výstupy nástroja
2. Výberom položky Používateľ v časti Ovládanie rozhrania V/V získate prístup k analógovým vstupom nástroja a/alebo nastaveniam režimu digitálneho výstupu. Výberom URcap sa odstráni prístup k nastaveniam Analógové vstupy nástroja a Režim digitálneho výstupu.



#### UPOZORNENIE

Ak URcap ovláda koncový efektor, napríklad chápadlo, potom URcap vyžaduje ovládanie rozhrania IO nástroja. Vyberte URcap v zozname, aby ste mu umožnili ovládať rozhranie IO nástroja.

## 10.6. UR Connect

**Popis** URCap UR Connect sa dodáva s predinštalovaným softvérom 5.19 PolyScope 5. Na zabezpečenie správneho fungovania je potrebné nainštalovať niektoré ďalšie predpoklady.  
Ďalšie informácie nájdete v dokumentácii URCap.  
[Inštalácia a používateľská príručka UR Connect](#)  
Viac informácií o produkte nájdete tu: <https://www.universal-robots.com/optimization-services/ur-connect/>

### Inštalácia aplikácie UR Connect

Ak chcete nainštalovať UR Connect, postupujte podľa nasledujúcich krokov:

1. Prejdite na kartu Inštalácia.
2. Kliknite na kartu URCaps v ľavej časti obrazovky.
3. Ak chcete spustiť inštaláciu, stlačte Inštalovať.
4. Postupujte podľa krokov na obrazovke.

### Aktivovať UR Connect

UR Connect URCap musí byť spárovaný s myUR, aby mohol odosielať údaje do MyUR. Ďalšie informácie nájdete v dokumentácii MyUR na stránke UR Connect.

### Aktualizácia UR Connect URCap

URCaps nájdete na karte Inštalácia.

1. Prejdite na kartu Inštalácia.
2. Kliknite na kartu URCaps v ľavej časti obrazovky.
3. V pravom dolnom rohu stlačte tlačidlo Skontrolovať aktualizácie.
4. Aktualizáciu teraz môžete stiahnuť, zrušiť alebo odložiť.
  - a. Ak aktualizáciu odložíte alebo odmietnete, aktualizácia sa obnoví len v prípade, že je k dispozícii nová verzia.
5. Postupujte podľa pokynov na aktualizáciu.
6. Po dokončení aktualizácie reštartujte PolyScope.



#### UPOZORNENIE

UR Connect môžete aktualizovať aj v prípade, že NIE je nainštalovaný.

## 10.7. Úkon

Tento text odstráňte a nahradte ho vlastným obsahom.

# 11. Hodnotenie hrozieb kybernetickej bezpečnosti

## Popis

Táto časť obsahuje informácie, ktoré vám pomôžu posilniť robota proti potenciálnym hrozbám kybernetickej bezpečnosti. Uvádza požiadavky na riešenie hrozieb kybernetickej bezpečnosti a poskytuje usmernenia na posilnenie bezpečnosti.

## 11.1. Všeobecná kybernetická bezpečnosť

### Popis

Pripojenie robota Universal Robots k sieti môže predstavovať riziko kybernetickej bezpečnosti. Tieto riziká možno zmierniť využitím kvalifikovaného personálu a zavedením osobitných opatrení na ochranu kybernetickej bezpečnosti robota. Zavedenie opatrení kybernetickej bezpečnosti si vyžaduje vykonanie hodnotenia kybernetických bezpečnostných hrozieb. Účelom je:

- Identifikovať hrozby
- Nastaviť dôveryhodné zóny a kanály
- Uviesť požiadavky každej súčasti v aplikácii



#### VAROVANIE

Ak sa nevykoná posúdenie rizík kybernetickej bezpečnosti, robot môže byť ohrozený.

- Integrátor alebo kompetentný, kvalifikovaný personál vykoná posúdenie rizík kybernetickej bezpečnosti.



#### UPOZORNENIE

Za určenie potreby konkrétnych opatrení kybernetickej bezpečnosti a za zabezpečenie požadovaných opatrení kybernetickej bezpečnosti sú zodpovední len kompetentní a kvalifikovaní pracovníci.

## 11.2. Požiadavky na kybernetickú bezpečnosť

### Popis

Konfigurácia siete a zabezpečenie robota si vyžaduje implementáciu opatrení na ochranu pred hrozbami v oblasti kybernetickej bezpečnosti. Pred začatím konfigurácie siete dodržujte všetky požiadavky a potom overte, či je nastavenie robota bezpečné.

**Kybernetická bezpečnosť**

- Prevádzkový personál musí dôkladne poznať všeobecné zásady kybernetickej bezpečnosti a pokročilé technológie používané v robotovi UR.
- Musia sa zaviesť opatrenia fyzickej bezpečnosti, ktoré umožnia fyzický prístup k robotovi len oprávnenému personálu.
- Všetky prístupové body musia byť primerane kontrolované. Napríklad: zámky na dverách, identifikačné systémy, kontrola fyzického prístupu vo všeobecnosti.

**VAROVANIE**

Pripojenie robota k sieti, ktorá nie je riadne zabezpečená, môže predstavovať bezpečnostné riziká.

- Robota pripájajte len k dôveryhodnej a správne zabezpečenej sieti.

**Požiadavky na konfiguráciu siete**

- K miestnej sieti sa majú pripájať len dôveryhodné zariadenia.
- Do robota nesmú prichádzať žiadne spojenia zo susedných sietí.
- Odchádzajúce spojenia z robota majú byť obmedzené tak, aby umožňovali čo najmenší relevantný súbor špecifických portov, protokolov a adries.
- Používať možno len URCaps a magické skripty od dôveryhodných partnerov, a to len po overení ich pravosti a integrity

**Bezpečnostné požiadavky na nastavenie robota**

- Zmeňte predvolené heslo na nové, silné heslo.
- Vypnite „Magické súbory“, ak sa aktívne nepoužívajú (PolyScope 5).
- Vypnite prístup SSH, keď nie je potrebný. Uprednostnite overovanie na základe kľúča pred overovaním na základe hesla
- Nastavte bránu firewall robota na najprísnejšie použiteľné nastavenia a zakážete všetky nepoužívané rozhrania a služby, zatvorte porty a obmedzte adresy IP

## 11.3. Usmernenia na posilnenie kybernetickej bezpečnosti

### Popis

Napriek tomu, že rozhranie PolyScope zahrňuje množstvo funkcií pre zabezpečenie sieťových pripojení, môžete zabezpečenie ešte zvýšiť podľa nasledujúcich pokynov:

- Pred pripojením robota k akejkoľvek sieti vždy zmeňte predvolené heslo na silné heslo.



#### UPOZORNENIE

Zabudnuté alebo stratené heslo nie je možné obnoviť alebo resetovať.

- Všetky heslá bezpečne uložte.

- Použite vstavané nastavenia pre čo najprísnejšie obmedzenie sieťového prístupu k robotovi.
- Niektoré komunikačné rozhrania nemajú metódu overovania a šifrovania komunikácie. Predstavuje to bezpečnostné riziko. Zvážte vhodné zmiernujúce opatrenia na základe posúdenia kybernetických bezpečnostných hrozieb.
- Na prístup k rozhraniam robota z iných zariadení sa musí použiť tunelovanie SSH (lokálne presmerovanie portov), ak pripojenie prekračuje hranicu zóny dôveryhodnosti.
- Pred likvidáciou robota z neho odstráňte všetky citlivé údaje. Venujte zvláštnu pozornosť URCaps a údajom v programovom adresári.
  - Ak chcete zabezpečiť bezpečné odstránenie veľmi citlivých údajov, kartu SD bezpečne vymažte alebo zničte.

Informácie o nastavení hesla správcu a presmerovaní miestnych portov nájdete v hamburgerovej ponuke.

## 11.4. Heslá

---

### Popis

V PolyScope môžete vytvárať a spravovať rôzne typy hesiel. Na prístup k úplným bezpečnostným nastaveniam je potrebné nastaviť počiatočné heslo. Nižšie sú opísané nasledujúce typy hesiel:

- Správca
  - Prevádzkové
- 

## 11.5. Nastavenia hesla

---

### Nastavenie hesla

Na odomknutie všetkých nastavení zabezpečenia, ktoré spolu tvoria Konfiguráciu zabezpečenia, musíte nastaviť heslo. Ak sa nepoužíva žiadne bezpečnostné heslo, systém vás vyzve na jeho nastavenie.

1. V pravom rohu hlavičky PolyScopu ťuknite na **hamburgerovú ponuku** a vyberte **Nastavenia**.
2. V ľavej časti obrazovky ťuknite v modrej ponuke na **Heslo** a vyberte **Bezpečnosť**.
3. V časti **Nové heslo** zadajte heslo.
4. Potom v časti **Potvrdiť nové heslo** znovu napíšte to isté heslo a ťuknite na **Použiť**.
5. V ľavom spodnom rohu modrej ponuky ťuknite na **Skončiť**, čím sa vrátite na predchádzajúcu obrazovku.

Na opätovné zamknutie všetkých nastavení zabezpečenia môžete ťuknúť na kartu **Zamknúť** alebo jednoducho prejsť na obrazovku mimo ponuky **Bezpečnosť**.

Bezpečnostné heslo

---

## 11.6. Heslo správcu

### Popis

Na zmenu bezpečnostnej konfigurácie systému vrátane prístupu k sieti použite heslo správcu (Admin).

Heslo správcu je rovnaké, ako heslo používateľa root v systéme Linux, bežiacom na robotovi. Toto heslo môže byť v niektorých prípadoch požadované, napríklad pri prenose SSH alebo SFTP.



### VAROVANIE

Stratené heslo správcu nie je možné obnoviť.

- Urobte všetko pre to, aby ste heslo správcu nestratili.

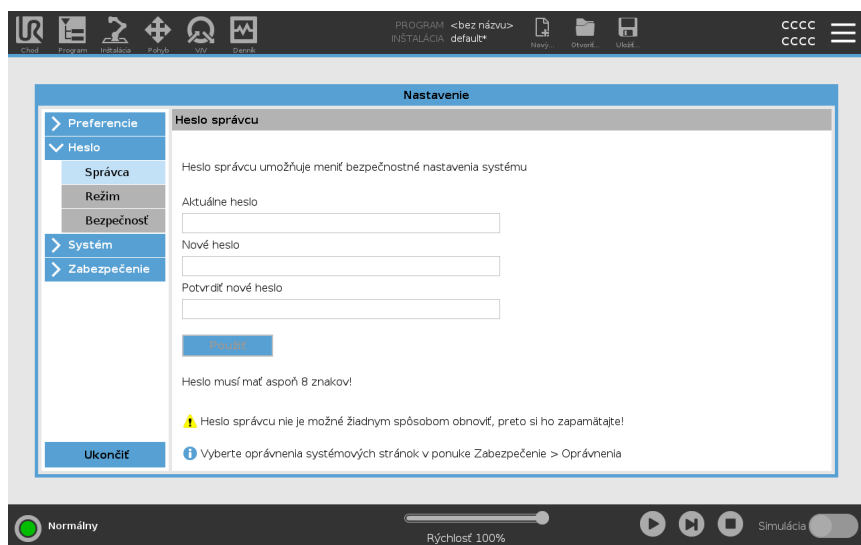

### Nastavenie hesla správcu

1. V hlavičke ťuknite na ikonu hamburgerovej ponuky a vyberte **Nastavenia**.
2. V časti **Heslo** ťuknite na položku **Správca**.
3. V časti **Aktuálne heslo** zadajte predvolené heslo: **easybot**.
4. V časti **Nové heslo** vytvorte nové heslo.  
Použitím silného a tajného hesla dosiahnete najvyššie zabezpečenie systému.
5. V časti **Potvrdenie nového hesla** zopakujte svoje nové heslo.
6. Ťuknutím na položku **Použiť** potvrdíte zmenu hesla.

### Bezpečnosť

Bezpečnostné heslo zabraňuje neoprávneným úpravám nastavení zabezpečenia.

## 11.7. Prevádzkové heslo

### Popis

Heslo pre prevádzkový režimalebo heslo pre prevádzkový režim vytvára v PolyScope dve rôzne roly používateľov:

- Manuálne
- Automaticky

Keď je nastavené heslo režimu, programy a inštalácie je možné vytvárať a upravovať iba v manuálnom režime. Automatický režim umožňuje operátorovi načítať iba vopred pripravené programy. Po nastavení hesla sa v hlavičke zobrazí nová ikona režimu.

Prepínanie prevádzkových režimov, z Manuálneho na Automatické a z Automatického na Manuálne, spôsobí, že PolyScope vyzve na zadanie nového hesla.

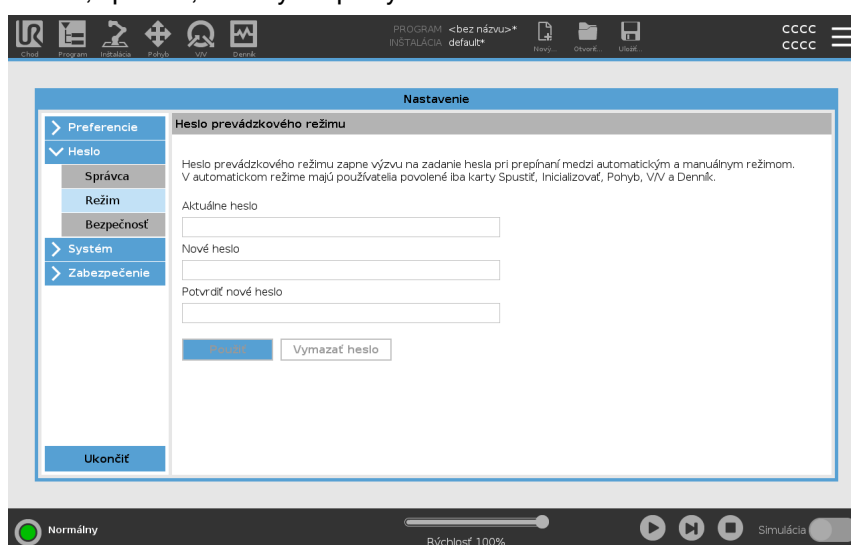

### Nastavenie hesla režimu

1. V hlavičke ťuknite na ikonu hamburgerovej ponuky a vyberte **Nastavenia**.
2. V časti **Heslo** ťuknite na položku **Režim**.
3. V časti **Nové heslo** vytvorte nové heslo.  
Použitím silného a tajného hesla dosiahnete najvyššie zabezpečenie systému.
4. V časti **Potvrdenie nového hesla** zopakujte svoje nové heslo.
5. Ťuknutím na položku **Použiť** potvrdíte zmenu hesla.

# 12. Komunikačné siete

## 12.1. Zbernica

### Popis

Pomocou možností zbernice Fieldbus môžete definovať a konfigurovať rodinu sieťových protokolov priemyselných počítačov používaných na distribuované riadenie v reálnom čase akceptované programom PolyScope:

- MODBUS
- Ethernet/IP
- PROFINET
- PROFIsafe

## 12.2. MODBUS

### Popis

Tu je možné nastaviť signály klienta (master) MODBUS . Pripojenia k serverom MODBUS (alebo slave) na zadaných IP adresách je možné vytvoriť pomocou vstupných/výstupných signálov (registrov alebo digitálnych). Každý signál má jedinečný názov, takže ho možno použiť v programoch.



### Obnoviť

Stlačením tohto tlačidla obnovíte všetky pripojenia MODBUS. Osvieženie odpojí všetky jednotky modbus a znova ich pripojí. Všetky štatistiky sú vymazané.

### Pridať jednotku

Stlačením tohto tlačidla pridáte novú jednotku MODBUS.

### Odstrániť jednotku

Stlačením tohto tlačidla vymažete jednotku MODBUS a všetky signály na tejto jednotke.

### Nastaviť IP jednotky

Tu sa zobrazí adresa IP jednotky MODBUS. Stlačením tlačidla ho zmeníte.

### Sekvenčný režim

*Dostupné len vtedy, keď je vybraná možnosť Zobrazit' rozšírené možnosti.* Zaškrtnutie tohto políčka núti klienta modbus čakať na odpoveď pred odoslaním ďalšej žiadosti. Tento režim je vyžadovaný niektorými zbernicovými jednotkami. Zapnutie tejto možnosti môže pomôcť v prípade viacerých signálov a zvýšenie frekvencie požiadaviek vedie k odpojeniu signálu.

Skutočná frekvencia signálu môže byť nižšia ako požadovaná, ak je v sekvenčnom režime definovaných viac signálov. Aktuálna frekvencia signálu sa zobrazuje v štatistike signálu. Indikátor signálu žltne, ak je skutočná frekvencia signálu nižšia ako polovica hodnoty zvolenej z rozbaľovacieho zoznamu **Frekvencia** .

### Pridať signál

Stlačením tohto tlačidla pridáte signál do príslušnej jednotky MODBUS.

**Odstrániť signál** Stlačením tohto tlačidla odstránite signál MODBUS z príslušnej jednotky MODBUS.

---

**Nastaviť typ signálu** Pomocou tejto rozbaľovacej ponuky vyberte typ signálu. Dostupné typy sú:

<i>Digitálny vstup</i>	Digitálny vstup (cievka) je jednobitová veličina, ktorá sa číta z jednotky MODBUS na cievke špecifikovanej v poli adresy signálu. Používa sa kód funkcie 0x02 (čítanie diskretných vstupov).
<i>Digitálny výstup</i>	Digitálny výstup (cievka) je jednobitové množstvo, ktoré je možné nastaviť na vysokú alebo nízku hodnotu. Pred nastavením hodnoty tohto výstupu používateľom sa hodnota odčíta zo vzdialenej jednotky MODBUS. To znamená, že sa používa funkčný kód 0x01 (Read Coils). Ak bol výstup nastavený programom robota alebo stlačením tlačidla <b>set signal value</b> , použije sa funkčný kód 0x05 (Write Single Coil).
<i>Registrovať vstup</i>	Vstup registra je 16-bitové množstvo načítané z adresy uvedenej v poli adresa. Používa sa kód funkcie 0x04 (Read Input Registers).
<i>Registrovať výstup</i>	Výstup registra je 16-bitové množstvo, ktoré môže používateľ nastaviť. Pred nastavením hodnoty registra sa jeho hodnota odčíta zo vzdialenej jednotky MODBUS. To znamená, že sa používa funkčný kód 0x03 (Read Holding Registers). Ak bol výstup nastavený programom robota alebo zadaním hodnoty signálu v poli <b>nastavená hodnota signálu</b> , na nastavenie hodnoty na vzdialenej jednotke MODBUS sa použije funkčný kód 0x06 (Zapísať jeden register).

---

**Nastaviť adresu signálu** Toto pole zobrazuje adresu na vzdialenom serveri MODBUS. Pomocou klávesnice na obrazovke vyberte inú adresu. Platné adresy závisia od výrobcu a konfigurácie vzdialenej jednotky MODBUS.

---

**Nastaviť názov signálu** Pomocou klávesnice na obrazovke môže používateľ signál pomenovať. Tento názov sa používa, keď sa signál používa v programoch.

---

**Hodnota signálu** Tu sa zobrazí aktuálna hodnota signálu. Pre signály registra je hodnota vyjadrená ako celé číslo bez znamienka. Pre výstupné signály je možné pomocou tlačidla nastaviť požadovanú hodnotu signálu. Opäť platí, že pre výstup registra musí byť hodnota, ktorá sa má zapísať do jednotky, zadaná ako celé číslo bez znamienka.

---

**Stav pripojenia signálu**

Táto ikona zobrazuje, či je možné signál správne prečítať/zapísať (zelená), alebo či jednotka reaguje neočakávane alebo nie je dosiahnuteľná (sivá). Ak je prijatá odpoveď na výnimku MODBUS, zobrazí sa kód odpovede. Odpovede na výnimky MODBUS-TCP sú:

<i>E1</i>	NEPLATNÁ FUNKCIA (0x01) Kód funkcie prijatý v dopyte nie je prípustnou akciou pre server (alebo podriadeného).
<i>E2</i>	NEPLATNÁ ADRESA ÚDAJOV (0x02) Kód funkcie prijatý v dopyte nie je prípustnou akciou pre server (alebo podriadeného), skontrolujte, či zadaná adresa signálu zodpovedá nastaveniu vzdialeného servera MODBUS.
<i>E3</i>	NEPOVOLENÁ DÁTOVÁ HODNOTA (0x03) Hodnota obsiahnutá v dátovom poli požiadavky nie je povolená hodnota pre server (alebo podriadené zariadenie), skontrolujte, či zadaná hodnota signálu je platná pre špecifickú adresu na vzdialenom serveri protokolu MODBUS.
<i>E4</i>	ZLYHANIE PODRIADENÉHO ZARIADENIA (0x04) Počas pokusu servera (alebo podriadeného) o vykonanie požadovanej akcie sa vyskytla neodstrániteľná chyba.
<i>E5</i>	POTVRDITE (0x05) Špecializované použitie v spojení s programovacími príkazmi odoslanými do vzdialenej jednotky MODBUS.
<i>E6</i>	SLAVE ZARIADENIE OBSADENÉ (0x06) Špecializované použitie v spojení s programovacími príkazmi odoslanými na vzdialenú MODBUS jednotku, slave (server) teraz nie je schopný reagovať.

**Zobraziť rozšírené možnosti**

Toto začiarňacie políčko zobrazuje/skrýva rozšírené možnosti pre každý signál.

## Rozšírené možnosti

<i>Frekvencia aktualizácie</i>	Táto ponuka môže byť použitá na zmenu frekvencie aktualizácie signálu. To znamená frekvenciu, s akou sa odosielajú požiadavky na vzdialenú jednotku MODBUS na čítanie alebo zápis hodnoty signálu. Keď je frekvencia nastavená na 0, požiadavky modbus sa spustia na požiadanie pomocou <i>modbus_get_signal_status</i> , <i>modbus_set_output_registera</i> <i>modbus_set_output_signal</i> funkcií skriptu.
<i>Adresa podriadeného</i>	Toto textové pole možno použiť na nastavenie konkrétnej podriadenej adresy pre požiadavky zodpovedajúce konkrétnemu signálu. Hodnota musí byť v rozsahu 0 - 255 vrátane a predvolená hodnota je 255. Ak zmeníte túto hodnotu, odporúča sa, aby ste si pri zmene podriadenej adresy overili jej funkčnosť v príručke vzdialeného zariadenia MODBUS.
<i>Počet opätovného pripojenia</i>	Koľkokrát bolo pripojenie TCP ukončené a znova pripojené.
<i>Stav pripojenia</i>	Stav pripojenia TCP.
<i>Rýchlosť odozvy [ms]</i>	Čas medzi odoslaním požiadavky modbus a prijatou odpoveďou - aktualizuje sa len vtedy, keď je komunikácia aktívna.
<i>Chyby paketov Modbus</i>	Počet prijatých paketov, ktoré obsahovali chyby (t. j. neplatná dĺžka, chýbajúce údaje, chyba socketu TCP).
<i>Časové limity</i>	Počet žiadostí o modbus, ktoré nedostali odpoveď.
<i>Žiadosti zlyhali</i>	Počet paketov, ktoré nebolo možné odoslať z dôvodu neplatného stavu socketu.
<i>Aktuálna frekv.</i>	Priemerná frekvencia aktualizácií stavu klientskeho (hlavného) signálu. Táto hodnota sa prepočíta vždy, keď signál dostane odpoveď od servera (alebo podriadeného).

Všetky počítadlá sa počítajú do 65535 a potom sa zalomia späť na 0.

## 12.3. EtherNet/IP

### Popis

EtherNet/IP je sieťový protokol, ktorý umožňuje pripojenie robota k priemyselnému skeneru EtherNet/IP.

Ak je pripojenie povolené, môžete vybrať akciu, ktorá nastane, keď program stratí pripojenie EtherNet/IP skenera.

Týmito opatreniami sú:

<i>Žiadne</i>	PolyScope ignoruje stratu pripojenia EtherNet/IP a program pokračuje v prevádzke.
<i>Pozastaviť</i>	PolyScope pozastaví aktuálny program. Program pokračuje tam, kde sa zastavil.
<i>Zastaviť</i>	PolyScope zastaví aktuálny program.

## 12.4. PROFINET

### Popis

Sieťový protokol PROFINET umožňuje alebo zakazuje pripojenie robota k priemyslovému ovládaču PROFINET IO.

Ak je pripojenie povolené, môžete vybrať akciu, ktorá nastane, keď program stratí pripojenie PROFINET IO-Controller.

Týmito opatreniami sú:

<i>Žiadne</i>	PolyScope nebude na prerušenie pripojenia PROFINET nijako reagovať a program bude bežať ďalej.
<i>Pozastaviť</i>	PolyScope pozastaví aktuálny program. Program pokračuje tam, kde sa zastavil.
<i>Zastaviť</i>	PolyScope zastaví aktuálny program.

Ak inžiniersky nástroj PROFINET (napr. portál TIA) vyšle signál DCP Flash do zariadenia PROFINET alebo PROFIsafe robota, zobrazí sa vyskakovacie okno v programe PolyScope.

## 12.5. PROFIsafe

### Popis

Sieťový protokol PROFIsafe (implementovaný ako verzia 2.6.1) umožňuje robotovi komunikovať s bezpečnostným PLC podľa požiadaviek ISO 13849, Cat 3 PLd. Robot prenáša informácie o bezpečnostnom stave do bezpečnostného PLC, potom prijíma informácie na spustenie funkcií súvisiacich s bezpečnosťou, ako napríklad: núdzové zastavenie alebo vstup do zníženého režimu.

Rozhranie PROFIsafe poskytuje bezpečnú sieťovú alternatívu k pripojeniu vodičov k bezpečnostným IO kolíkom riadiacej skrinky robota.

Rozhranie PROFIsafe je k dispozícii len na robotoch s povolenou licenciou, ktorú môžete získať u miestneho obchodného zástupcu. Po získaní licencie si ju môžete stiahnuť na [myUR](#).

Informácie o registrácii robota a aktivácii licencie nájdete v licenčných súboroch [Robot Registration](#) a [URCap](#).

### Rozšírené možnosti

Kontrolná správa prijatá z bezpečnostného PLC obsahuje informácie uvedené v tabuľke nižšie.

Signál	Popis
E-Stop podľa systému	Uplatňuje systém e-stop.
Ochranné zastavenie	Potvrďuje bezpečnostné zastavenie.
Resetovať ochranné zastavenie	Obnoví stav zastavenia zabezpečenia (pri prechode z nízkych na vysoké hodnoty v automatickom režime), ak je vstup zastavenia zabezpečenia vopred vymazaný.
Bezpečné zastavenie auto	Zabezpečuje zastavenie, ak robot pracuje v automatickom režime. Safeguard stop auto sa smie používať len vtedy, keď je nakonfigurované 3-polohové povoľujúce (3PE) zariadenie. Ak nie je nakonfigurované žiadne zariadenie 3PE, automatické zastavenie zabezpečenia funguje ako normálny vstup zastavenia zabezpečenia.
Resetovať zabezpečovacie zastavenie auto	Resetuje stav automatického zastavenia zabezpečenia (pri nízkom až vysokom prechode v automatickom režime), ak sú vopred vymazané vstupy automatického zastavenia zabezpečenia.
Znížený režim	Aktivuje bezpečnostné limity zníženého režimu.
Prevádzkový režim	Aktivuje buď manuálny alebo automatický prevádzkový režim. Ak je bezpečnostná konfigurácia "Výber prevádzkového režimu cez PROFIsafe" deaktivovaná, toto pole sa vynechá zo správy PROFIsafe Control.

**Rozšírené možnosti**

Správa o stave odoslaná do bezpečnostného PLC obsahuje informácie uvedené v tabuľke nižšie.

Signál	Popis
Prestaň, kat. 0	Robot vykonáva alebo dokončil bezpečnostné zastavenie kategórie 0; Tvrdé zastavenie okamžitým odstránením napájania ramena a motorov.
Prestaň, kat. 1	Robot vykonáva alebo dokončil bezpečnostné zastavenie kategórie 1; Riadené zastavenie, po ktorom sú motory ponechané v stave vypnutia s aktivovanými brzdami.
Prestaň, kat. 2	Robot vykonáva alebo dokončil bezpečnostné zastavenie kategórie 2; Riadené zastavenie, po ktorom sú motory ponechané v stave zapnutia.
Porušenie	Robot je zastavený, pretože bezpečnostný systém nedodrжал aktuálne definované bezpečnostné limity.
Porucha	Robot sa zastaví z dôvodu neočakávanej výnimočnej chyby v bezpečnostnom systéme.
E-stop podľa systému	<p>Robot je zastavený z dôvodu jednej z nasledujúcich podmienok:</p> <ul style="list-style-type: none"> <li>• bezpečnostný PLC pripojený cez PROFIsafe potvrdil úroveň systému e-stop.</li> <li>• modul IMMI pripojený k riadiacej skrinke presadil zastavenie na úrovni systému.</li> <li>• jednotka pripojená k systému e-stop konfigurovateľný bezpečnostný vstup ovládacej skrinky potvrdila úroveň systému e-stop.</li> </ul>
E-stop pomocou robota	<p>Robot sa zastaví z dôvodu jednej z nasledujúcich podmienok:</p> <ul style="list-style-type: none"> <li>• Stlačením tlačidla e-stop na privesku Teach.</li> <li>• Bolo stlačené tlačidlo núdzového zastavenia pripojené k nenastaviteľnému bezpečnostnému vstupu núdzového zastavenia robota v riadiacej skrinke.</li> </ul>
Ochranné zastavenie	<p>Robot sa zastaví z dôvodu jednej z nasledujúcich podmienok:</p> <ul style="list-style-type: none"> <li>• Bezpečnostný PLC pripojený cez PROFIsafe potvrdil bezpečnostné zastavenie.</li> <li>• Jednotka pripojená k ochrannej zarážke nekonfigurovateľného vstupu ovládacej skrinky potvrdila ochrannú zarážku.</li> <li>• Jednotka pripojená ku konfigurovateľnému bezpečnostnému vstupu ochranného dorazu ovládacej skrinky potvrdila ochranný doraz.</li> </ul> <p>Signál nasleduje bezpečnostnú resetovaciu sémantiku. Na resetovanie tohto signálu sa použije nakonfigurovaná funkcia bezpečnostného zastavenia. PROFIsafe znamená použitie funkcie resetovania zabezpečenia.</p>

## Rozšírené možnosti

Signál	Popis
Bezpečné zastavenie auto	<p>Robot sa zastaví, pretože pracuje v automatickom režime a z dôvodu jednej z nasledujúcich podmienok:</p> <ul style="list-style-type: none"> <li>• Bezpečnostný PLC pripojený cez PROFI-safe potvrdil bezpečnostný stop auto.</li> <li>• Jednotka pripojená k bezpečnostnému zastaveniu automaticky konfigurovateľný bezpečnostný vstup ovládacej skrinky potvrdil bezpečnostné zastavenie automaticky.</li> </ul> <p>Signál nasleduje bezpečnostnú resetovaciu sémantiku. Na resetovanie tohto signálu sa použije nakonfigurovaná funkcia bezpečnostného zastavenia PROFI-safe znamená použitie funkcie resetovania zabezpečenia</p>
3PE stop	<p>Robot je zastavený, pretože pracuje v manuálnom režime a z dôvodu jednej z nasledujúcich podmienok:</p> <ul style="list-style-type: none"> <li>• Používate 3PE TP a žiadne z tlačidiel nie je v strednej polohe.</li> <li>• 3-polohové zariadenie pripojené ku konfigurovateľnému bezpečnostnému vstupu ovládacej skrinky potvrdilo zastavenie 3PE.</li> </ul>
Prevádzkový režim	Indikácia aktuálneho prevádzkového režimu robota. Tento režim môže byť: Vypnuté (0), Automatické (1) alebo Manuálne (2).
Znížený režim	Bezpečnostné limity zníženého režimu sú momentálne aktívne.
Aktívny limit nastavený	Aktívny súbor bezpečnostných limitov. Môže to byť: Normal (0), Reduced (1) alebo Recovery (2).
Pohyb robota	Robot sa pohybuje. Ak sa niektorý kĺb pohybuje rýchlosťou 0,02 rad/s alebo vyššou, považuje sa to za to, že robot je v pohybe.
Bezpečná domáca poloha	Robot je v pokoji (robot sa nehýbe) a v polohe definovanej ako bezpečná domáca poloha.

## Konfigurácia PROFIsafe

Konfigurácia PROFIsafe sa týka programovania bezpečnostného PLC, ale vyžaduje minimálne nastavenie robota.

1. Pripojte robota k dôveryhodnej sieti, ktorá pristupuje k plc v súlade s bezpečnosťou.
2. Na PolyScope v hlavičke klepnite na **Inštalácia**.
3. Klepnite na **Bezpečnosť**, vyberte **PROFIsafe** a nakonfigurujte podľa potreby.

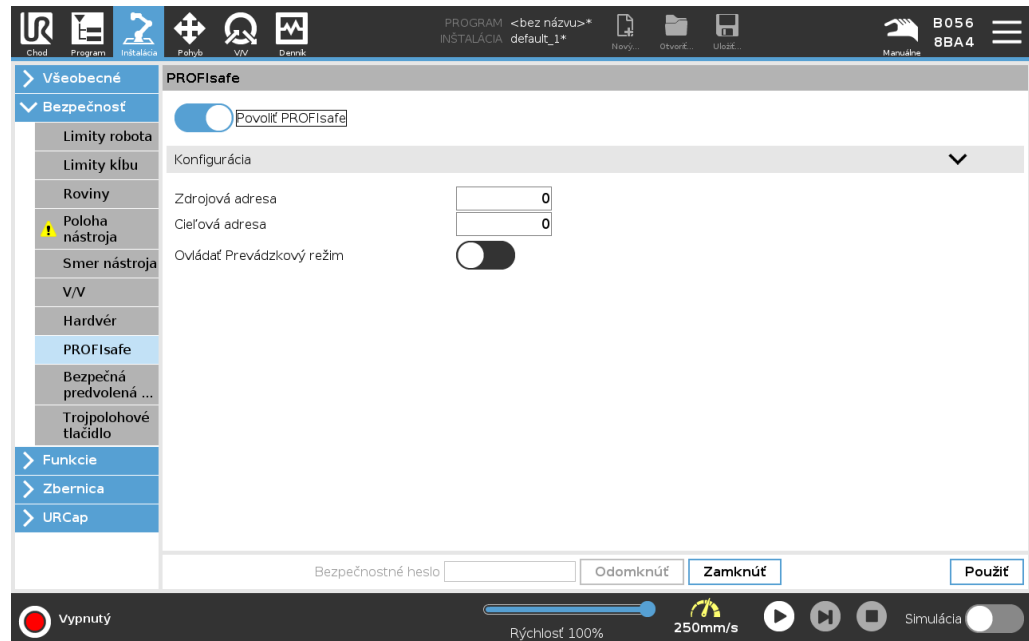

## Povolenie PROFIsafe

1. Zadajte bezpečnostné heslo robota a ťuknite na **Odomknúť**.
2. Pomocou tlačidla prepínača aktivujte PROFIsafe.
3. Do príslušných polí zadajte zdrojovú adresu a cieľovú adresu.  
Tieto adresy sú ľubovoľné čísla, ktoré používa robot a bezpečnostný PLC na vzájomnú identifikáciu.
4. Ak chcete, aby PROFIsafe ovládal prevádzkový režim robota, môžete prepnúť prevádzkový režim riadenia do polohy ON.  
Prevádzkový režim robota môže ovládať iba jeden zdroj. Preto sú iné zdroje výberu režimu zakázané, keď je povolená voľba prevádzkového režimu prostredníctvom PROFIsafe.

Robot je teraz nastavený na komunikáciu s bezpečnostným PLC.  
Ak PLC nereaguje alebo je nesprávne nakonfigurované, nemôžete uvoľniť brzdy robota.

# 13. Núdzové udalosti

## Popis

Pri riešení núdzových situácií, ako je aktivácia núdzového zastavenia pomocou červeného tlačidla, postupujte podľa týchto pokynov. V tejto časti je tiež opísaný spôsob ručného presunu systému bez napájania.

## 13.1. Núdzové zastavenie

### Popis

Núdzové zastavenie alebo E-stop je červené tlačidlo umiestnené na ručnom prenosnom termináli. Stlačením tlačidla núdzového zastavenia okamžite zastavíte všetky pohyby robota. Aktivácia tlačidla núdzového zastavenia spôsobí zastavenie kategórie 1 (IEC 60204-1).

Núdzové zastavenia nie sú bezpečnostnými opatreniami (ISO 12100).

Núdzové zastavenia sú doplnkovými ochrannými opatreniami, ktoré nie sú určené na prevenciu zranenia. Posúdenie rizík aplikácie robota určuje, či sú potrebné ďalšie núdzové vypínače. Funkcia núdzového zastavenia a ovládacie zariadenie musia byť v súlade s normou ISO 13850.

Po aktivácii núdzového zastavenia sa tlačidlo v tomto nastavení zaistí. Preto sa pri každej aktivácii núdzového zastavenia musí ručne resetovať na tlačidlo, ktorým bolo zastavenie spustené.

Pred resetovaním tlačidla núdzového zastavenia musíte vizuálne identifikovať a posúdiť dôvod, prečo došlo k prvej aktivácii. Vyžaduje sa vizuálne posúdenie všetkých zariadení v aplikácii. Po vyriešení problému resetujte tlačidlo núdzového zastavenia.

### Na resetovanie tlačidla núdzového zastavenia

1. Držte tlačidlo a otáčajte v smere hodinových ručičiek, kým sa západka neuvoľní.  
Mali by ste cítiť, keď sa západka uvoľní, čo znamená, že tlačidlo je resetované.
2. Overte situáciu a či je potrebné resetovať núdzové zastavenie.
3. Po resetovaní núdzového zastavenia obnovte napájanie robota a obnovte prevádzku.

## 13.2. Pohyb bez pohonu

### Popis

V nepravdepodobnom prípade núdze, keď je napájanie robota nemožné alebo nežiaduce, môžete pre pohyb ramena robota použiť nútený spätný chod.

Ak chcete použiť vynútený spätný chod, musíte pre pohnutie kĺbom silno zatlačiť alebo potiahnuť rameno robota. Brzda každého kĺbu má treciu spojku, ktorá umožňuje pohyb pod vplyvom vysokého núteného momentu.

Vykonávanie núteného spätného chodu si vyžaduje vysokú silu a nemôže ju vykonávať len jedna osoba. V upínacích situáciách sa vyžaduje, aby nútený spätný chod vykonávali dve alebo viaceré osoby. V niektorých situáciách sú na demontáž ramena robota potrebné dve alebo viac osôb.

Informácie o demontáži robota nájdete v servisnej príručke.



#### VAROVANIE

Riziko spôsobené zlomením alebo pádom nepodopretého ramena robota môže spôsobiť zranenie alebo smrť.

- Pred odpojením napájania podprite rameno robota.



#### UPOZORNENIE

Ručné premiestňovanie ramena robota je určené len na núdzové a servisné účely. Zbytočné premiestňovanie ramena robota môže viesť k poškodeniu majetku.

- Nepohybujte kĺbom o viac ako 160 stupňov, aby sa zabezpečilo, že robot nájde svoju pôvodnú fyzickú polohu.
- Nehýbte žiadnym kĺbom viac, ako je potrebné.

## 13.3. Režimy

### Popis

Prístup k rôznym režimom a ich aktivácia sa vykonáva pomocou Prenosného terminálu alebo Servera ovládacieho panela. Ak je integrovaný externý volič režimov, ovláda režimy - nie PolyScope alebo Server ovládacieho panela.

**Automatický režim** Po aktivácii môže robot vykonávať iba program vopred definovaných úloh. Programy a inštalácie nemôžete upravovať ani ukladať.

**Manuálny režim** Po aktivácii môžete robot naprogramovať. Môžete upravovať a ukladať programy a inštalácie.

Možno použiť vysokorýchlostný manuálny režim. Umožňuje, aby rýchlosť nástroja aj kolena dočasne prekročila 250 mm/s, pričom sa používa pridrižovanie chodu. Podržanie na spustenie sa vykonáva nepretržitým kontaktom s posuvníkom rýchlosti.

Ak je trojpolohové pomocné zariadenie nakonfigurované a buď uvoľnené (nestlačené), alebo úplne stlačené, robot v manuálnom režime vykoná ochranné zastavenie.

Prepnutie medzi automatickým režimom a manuálnym režimom vyžaduje úplné uvoľnenie a opätovné stlačenie trojpolohového povoľovacieho zariadenia, aby sa robot mohol pohybovať.

Keď používate Manuálny režim vysokej rýchlosti, na obmedzenie pohyblivého priestoru robota použijete bezpečnostné obmedzenia kĺbov (pozri Limity kĺbov) alebo bezpečnostné roviny (pozri Bezpečnostné roviny).

### Prepínanie režimov

Prevádzkový režim	Manuálne	Automaticky
Voľný chod	x	*
Presunúť robota pomocou šípok na karte Presunúť	x	*
Upraviť & uloženie programu & inštalácia	x	
Vykonať programy	Znížená rýchlosť**	*
Spustiť program z vybraného uzla	x	
*Len ak nie je nakonfigurované žiadne trojpolohové pomocné zariadenie. ** Ak je nakonfigurované trojpolohové pomocné zariadenie, robot pracuje pri manuálnej zníženej rýchlosti, pokiaľ nie je aktivovaný Manuálny režim vysokej rýchlosti.		

**Poznámka pri  
prepínaní režimu**

**UPOZORNENIE**

- Niektoré veľkosti robotov UR nemusia byť vybavené trojpolohovým pomocným zariadením. Ak sa pri hodnotení rizík vyžaduje povoliujúce zariadenie, musí sa použiť prenosný terminál 3PE .

**VAROVANIE**

- Všetky pozastavené bezpečnostné opatrenia musia byť pred výberom automatického režimu vrátené do plnej funkčnosti.
- Ak je to možné, manuálny režim sa používa len v prípade, že sa všetky osoby nachádzajú mimo chráneného priestoru.
- Ak sa používa externý volič režimu, musí byť umiestnený mimo chráneného priestoru.
- V automatickom režime nesmie nikto vstúpiť do chráneného priestoru ani sa v ňom nachádzať, pokiaľ sa nepoužíva zabezpečenie alebo pokiaľ nie je spolupracujúca aplikácia overená pre obmedzenie výkonu a sily (PFL).

**Na prepínanie  
režimov: PolyScope**

1. V hlavičke vyberte ikonu profilu.
  - **Automatický** indikuje, že je prevádzkový režim robota nastavený na Automatický.
  - **Manuálny** indikuje, že je prevádzkový režim robota nastavený na Manuálny.

**Používanie servera  
Dashboard**

1. Pripojte sa k serveru Dashboard.
2. Použite príkazy **nastavenia prevádzkového režimu**.
  - Nastaviť prevádzkový režim automaticky
  - Nastaviť návod na prevádzkový režim
  - Vymazať prevádzkový režim

**Trojpolohové  
povoliujúce  
zariadenie**

Ak sa používa trojpolohové pomocné zariadenie a robot je v manuálnom režime, pohyb vyžaduje stlačenie trojpolohového pomocného zariadenia do stredovej polohy. Trojpolohové pomocné zariadenie nemá žiadny účinok v automatickom režime.

Na programovanie sa odporúča prenosný terminál 3PE . Ak sa v chránenom priestore v manuálnom režime môže nachádzať ďalšia osoba, je možné integrovať ďalšie zariadenie a nakonfigurovať ho na používanie ďalšou osobou.

## 13.3.1. Režim obnovy

### Popis

Po prekročení bezpečnostného limitu sa automaticky aktivuje režim obnovy, ktorý umožní pohyb ramena robota. Režim obnovy je typom Manuálneho režimu . Keď je aktívny režim obnovy, nie je možné spúšťať programy robota.

Počas režimu obnovy sa rameno robota pohybuje tak, aby bolo v rámci limitov kĺbov, a to buď pomocou funkcie voľného chodu, alebo karty Pohyb v programe PolyScope.

### Bezpečnostné limity režimu obnovy

Bezpečnostná funkcia	Obmedzenie
Limit rýchlosti kĺbu	30 °/s
Obmedzenie rýchlosti	250 mm/s
Limit sily	100 N
Limit hybnosti	10 kg m/s
Limit sily	80 W

Bezpečnostný systém spustí zastavenie kategórie 0, ak sa vyskytne porušenie týchto limitov.



#### VAROVANIE

Nedodržanie opatrnosti pri pohybe ramena robota v režime obnovy môže viesť k nebezpečným situáciám.

- Buďte opatrní pri posúvaní ramena robota späť v rámci limitov, pretože limity pre polohy kĺbov, bezpečnostné roviny a orientáciu nástroja/koncového efektora sú pri obnove vypnuté.

## 13.3.2. Spätný chod

### Popis

Backdrive je manuálny režim, ktorý sa používa na vynútenie určitých kĺbov do požadovanej polohy bez uvoľnenia všetkých brzd v ramene robota. Toto je niekedy vyžadované, keď je rameno robota blízko kolízii a vibrácie, ktoré sprevádzajú plný reštart nie sú žiadané. Pohyb kĺbov robota je ťažký, zatiaľ čo sa používa systém spätného chodu.

Na povolenie služby Backdrive môžete použiť niektorú z nasledujúcich sekvencií:

- Prenosný terminál 3PE
- 3PE zariadenie/spínač
- Freedrive na robote

- Prenosný terminál 3PE** Použitie spätného chodu robotu ramena pomocou tlačidla 3PE TP.
1. Ťuknutím na tlačidlo **ON** na obrazovke Inicializácia spustíte sekvenciu spustenia.
  2. Keď je stav robota **Prenosný terminál 3PE Stop**, ľahko stlačte, potom ľahko stlačte a podržte, tlačidlo 3PE TP.  
Stav robota sa zmení na **Backdrive**.
  3. Teraz môžete vyvinúť značný tlak na uvoľnenie brzdy v požadovanom kĺbe na pohyb ramena robota.  
Pokiaľ je na tlačidle 3PE udržiavaný ľahký tlak, Backdrive je povolený, čo umožňuje pohyb ramena.
- 3PE zariadenie/spínač** Ak chcete použiť 3PE zariadenie/spínač na spätný chod ramena robota.
1. Ťuknutím na tlačidlo **ON** na obrazovke Inicializácia spustíte sekvenciu spustenia.
  2. Keď je stav robota **Prenosný terminál 3PE Stop**, ľahko stlačte, potom ľahko stlačte a podržte, tlačidlo 3PE TP.  
Stav robota sa zmení na **System 3PE Stop**.
  3. Stlačte a podržte 3PE zariadenie/spínač.  
Stav robota sa zmení na **Backdrive**.
  4. Teraz môžete vyvinúť značný tlak na uvoľnenie brzdy v požadovanom kĺbe, aby sa posunulo rameno robota.  
Pokiaľ je tlak udržiavaný na zariadení/spínači 3PE a na tlačidle 3PE TP, Backdrive je zapnutý, čo umožňuje pohyb ramena.
- Freedrive na robote** Ak chcete použiť voľný chod na robote na spätný chod ramena robota.
1. Ťuknutím na tlačidlo **ON** na obrazovke Inicializácia spustíte sekvenciu spustenia.
  2. Keď je stav robota **Prenosný terminál 3PE Stop**, stlačte a podržte **Voľný chod na robote**.  
Stav robota sa zmení na **Backdrive**.
  3. Teraz môžete vyvinúť značný tlak na uvoľnenie brzdy v požadovanom kĺbe na pohyb ramena robota.  
Pokiaľ je udržiavaný tlak na Voľný chod na robote, Zadný pohon je povolený, čo umožňuje pohyb ramena.

## Kontrola spätného chodu

---

### Popis

Ak sa blíži kolízia robota s niečím, môžete pred inicializáciou použiť spätný chod a presunúť tak rameno robota do bezpečnej polohy.

### Prenosný terminál 3PE

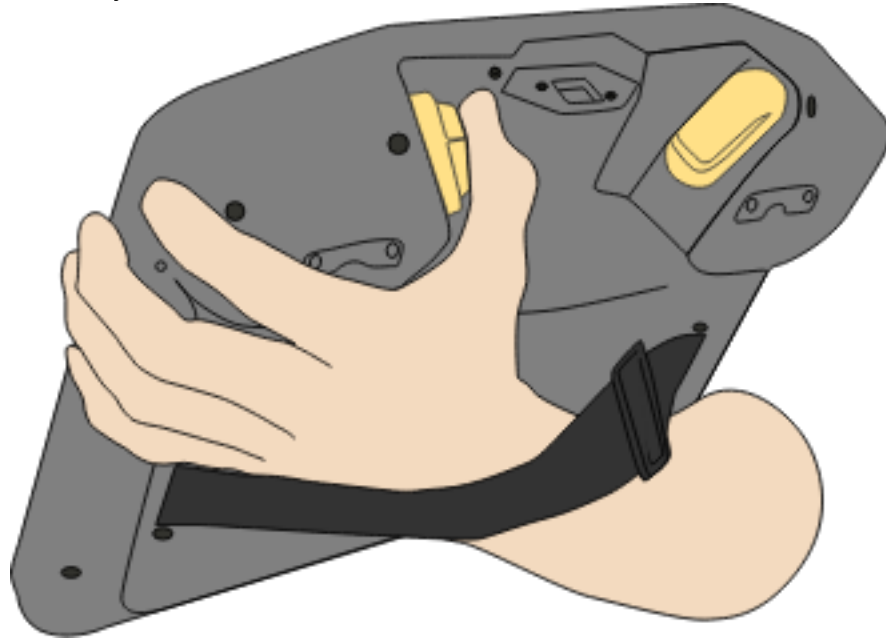

## Zapnutie spätného chodu

1. Stlačením ZAP. zapnete napájanie. Stav sa prepne na *Robot aktívny*

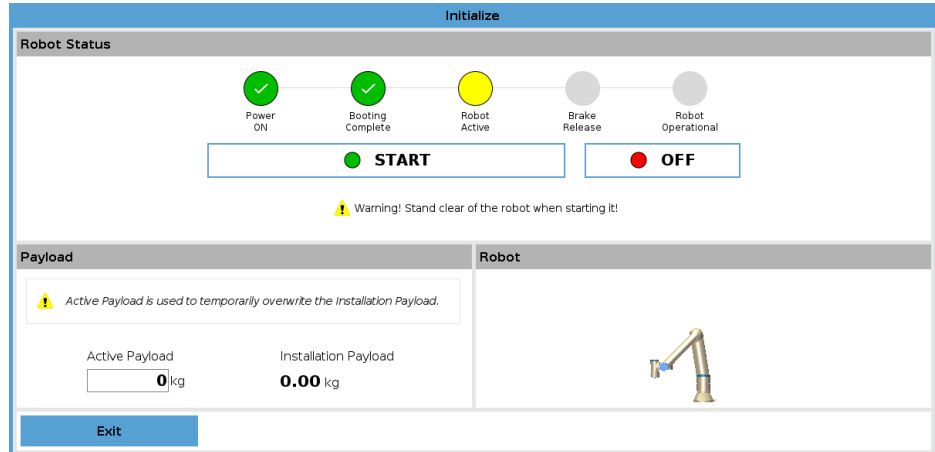

2. Stlačte a podržte Voľný chod. Stav sa prepne na *Spätný chod*

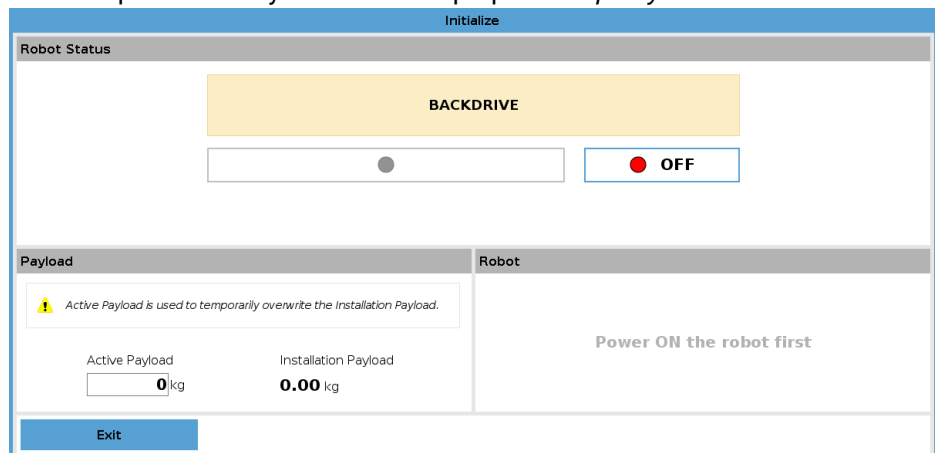

3. Pohybujte robotom ako v režime voľného chodu. Po aktivácii tlačidla voľný chod sa uvoľnia potrebné brzdy kĺbov.



### UPOZORNENIE

V režime spätného chodu sa robot pohybuje ťažkopádne.

### POVINNÝ ÚKON

Režim spätného chodu musíte otestovať na všetkých kĺboch.

## Nastavenia zabezpečenia

Skontrolujte, či sú nastavenia zabezpečenia v súlade s hodnoteniami rizík inštalácie robota.

## Dodatočné bezpečnostné vstupy a výstupy naďalej fungujú

Skontrolujte, ktoré bezpečnostné vstupy a výstupy sú aktívne, a či môžu byť spúšťané prostredníctvom rozhrania PolyScope alebo externého zariadenia.

# 14. Preprava

## Popis

Prepravujte robota iba v originálnom balení. Ak máte v pláne v budúcnosti robota premiestňovať, baliaci materiál uchovajte na suchom mieste. Pri presune robota z obalu na miesto montáže držte obidve rúry ramena robota zároveň. Držte robota na jeho mieste, kým sa pevne neutiahnu všetky montážne skrutky na základni robota. Riadiacu skrinku zdvíhajte za rúčku.

## Výstraha: Zdvíhanie



### VAROVANIE

Nesprávne zdvíhacie techniky alebo používanie nesprávneho zdvíhacieho zariadenia môžu viesť k zraneniu.

- Pri zdvíhaní zariadenia sa vyhnite preťaženiu chrbta alebo iných častí tela.
- Používajte vhodné zdvíhacie zariadenie.
- Musia byť dodržané všetky regionálne a národné pokyny pre zdvíhanie.
- Robota montujte podľa montážnych pokynov.



### UPOZORNENIE

Ak je robot počas prepravy pripojený k aplikácii/inštalácii tretej strany, postupujte podľa nasledujúcich pokynov:

- Preprava robota bez jeho pôvodného obalu zruší všetky záruky od spoločnosti Universal Robots A/S.
- Ak je robot počas prepravy pripojený k aplikácii / inštalácii tretej strany, prečítajte si odporúčania pre prepravu robota bez pôvodného prepravného obalu.

## Obmedzujúca doložka

Spoločnosť Universal Robots nie je zodpovedná za akékoľvek škody spôsobené prepravou zariadenia. Odporúčania pre prepravu bez obalu nájdete na [universal-robots.com/manuals](https://universal-robots.com/manuals)

**Popis**

Universal Robots vždy odporúča prepravovať robota v pôvodnom obale.

Tieto odporúčania sú napísané na zníženie nežiaducich vibrácií v spojoch a brzdových systémoch a zníženie otáčania kĺbov.

Ak sa robot prepravuje bez pôvodného obalu, postupujte podľa nasledujúcich pokynov:

- Robot čo najviac zložte - nepremiestňujte ho do polohy singularity.
- Presuňte ťažisko robota čo najbližšie k základni.
- Pripevnite každú trubicu k pevnému povrchu na dvoch rôznych miestach trubice.
- Pripevnený koncový efektor pevne zaistite v 3 osiach.

**Preprava**

Robot čo najviac zložte.

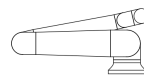

Neprepravujte vysunuté.  
(poloha singularity)

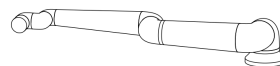

Pripevnite trubice k pevnému povrchu.  
Zaistite pripojený koncový efektor v 3 osiach.

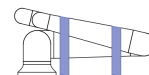
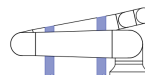

# 15. Údržba a oprava

## Popis

Každú kontrolu vykonajte v súlade so všetkými bezpečnostnými pokynmi v tejto príručke a podľa miestnych požiadaviek.

Údržbu, kontrolu, kalibráciu a opravy treba vykonávať v súlade s najnovšou verziou servisného návodu na webe s dokumentáciou: <http://www.universal-robots.com/manuals>

Opravy by mala vykonávať iba spoločnosť Universal Robots. Opravy môžu vykonávať vyškolené osoby určené klientom za predpokladu, že sa budú riadiť servisnou príručkou. Celý kontrolný plán pre vyškolené osoby nájdete v servisnej príručke, kapitola 5

Všetky súčasti vrátené spoločnosti Universal Robots sa musia vrátiť v súlade s podmienkami v servisnej príručke.

## Bezpečnosť pri údržbe

Po vykonaní údržby a opráv sa musia vykonať kontroly, aby sa zaistila požadovaná úroveň bezpečnosti. Kontroly musia byť v súlade s platnými štátnymi alebo regionálnymi nariadeniami o bezpečnosti a ochrane zdravia pri práci. Tiež sa musí otestovať správna činnosť všetkých bezpečnostných funkcií.

Cieľom údržby a opráv je zabezpečiť, že systém je stále prevádzkyschopný alebo v prípade poruchy jeho vrátenie do prevádzkového stavu. Oprava zahŕňa okrem skutočnej opravy aj riešenie problémov.

Pri práci na ramene robota alebo riadiacej skrinke musíte dbať na nižšie uvedené postupy a upozornenia.

## Výstraha



### VAROVANIE

Nedodržanie ktoréhokoľvek z nižšie uvedených bezpečnostných postupov môže mať za následok zranenie.

- Odpojte hlavný napájací kábel zo spodnej časti riadiacej skrinky, aby ste sa uistili, že je úplne bez napájania. Vypnite všetky ostatné zdroje energie pripojené k ramenu robota alebo riadiacej skrinke. Prijmite potrebné opatrenia, aby sa zabránilo, že ďalšie osoby zapnú napájanie systému počas opráv.
- Pred opätovným zapnutím napájania systému skontrolujte uzemnenie.
- Pri demontáži súčastí ramena robota alebo riadiacej skrinky dodržiavajte predpisy ESD.
- Zabráňte vniknutiu vody a prachu do ramena robota alebo riadiacej skrinky.

**Výstraha:  
Elektrina****VAROVANIE: ELEKTRINA**

Rýchla demontáž napájacieho zdroja Riadiacej skrinky po vypnutí môže mať za následok zranenie v dôsledku elektrického nebezpečenstva.

- Vyhnite sa demontáži napájacieho zdroja vo vnútri riadiacej skrinky, pretože v týchto napájacích zdrojoch môže byť niekoľko hodín po vypnutí riadiacej skrinky prítomné vysoké napätie (až 600 V).

## 15.1. Testovanie výkonu zastavenia

**Popis**

Pravidelne testujte, či sa neznížil výkon zastavenia. Predĺženie času zastavenia môže vyžadovať úpravu zabezpečenia, prípadne zmeny v inštalácii. Ak sa používajú bezpečnostné funkcie času zastavenia a/alebo brzdné dráhy, ktoré sú základom stratégie znižovania rizika, nie je potrebné monitorovať ani testovať účinnosť zastavenia. Robot vykonáva nepretržité monitorovanie.

## 15.2. Čistenie a kontrola ramena robota

**Popis**

V rámci pravidelnej údržby je možné rameno robota čistiť v súlade s odporúčaním v tejto príručke a miestnymi požiadavkami.

**Spôsoby čistenia** Ak chcete odstrániť prach, nečistoty alebo olej na ramene robota a/alebo prenosnom termináli, jednoducho použite handričku spolu s jedným z nižšie uvedených čistiacich prostriedkov.

**Príprava povrchu:** Pred použitím nižšie uvedených roztokov môže byť potrebné pripraviť povrch odstránením všetkých voľných nečistôt alebo úlomkov.

**Čistiace prostriedky:**

- Voda
- 70 % izopropylalkohol
- 10 % etanol
- 10 % Rozpúšťadlová nafta (použite na odstránenie mastnoty.)

**Použitie:** Roztok sa zvyčajne nanáša na povrch, ktorý je potrebné vyčistiť, pomocou rozprašovača, štetca, špongie alebo handry. Môže sa aplikovať priamo alebo ďalej riediť v závislosti od úrovne znečistenia a typu čisteného povrchu.

**Miešanie:** V prípade odolných škvŕn alebo silne znečistených oblastí sa môže roztok miešať pomocou kefy, drôtenky alebo iných mechanických prostriedkov, ktoré pomôžu uvoľniť nečistoty.

**Čas pôsobenia:** Ak je to potrebné, roztok sa nechá na povrchu pôsobiť až 5 minút, aby prenikol a účinne rozpustil nečistoty.

**Oplachovanie:** Po uplynutí času pôsobenia sa povrch zvyčajne dôkladne opláchnie vodou, aby sa odstránili rozpustené nečistoty a zvyšky čistiaceho prostriedku. Je nevyhnutné zabezpečiť dôkladné opláchnutie, aby sa zabránilo poškodeniu alebo ohrozeniu bezpečnosti akýmikoľvek zvyškami.

**Sušenie:** Na záver sa vyčistený povrch môže nechať uschnúť na vzduchu alebo vysušiť pomocou uterákov.



**VAROVANIE**

NEPOUŽÍVAJTE BIELIDLO v žiadnom zriedenom čistiacom roztoku.



### VAROVANIE

Mazivo je dráždivé a môže spôsobiť alergickú reakciu. Kontakt, vdýchnutie alebo požitie môže spôsobiť ochorenie alebo zranenie. Aby ste predišli ochoreniu alebo zraneniu, dodržiavajte nasledujúce pokyny:

- **PRÍPRAVA:**
  - Uistite sa, že priestor je dobre vetraný.
  - V blízkosti robota a čistiacich prostriedkov sa nesmú nachádzať žiadne potraviny ani nápoje.
  - Zabezpečte, aby sa v blízkosti nachádzala stanica na vyplachovanie očí.
  - Zabezpečte potrebné osobné ochranné prostriedky (rukavice, ochrana očí)
- **NOSTE:**
  - Ochranné rukavice: Rukavice odolné voči olejom (nitril) nepriepustné a odolné voči produktu.
  - Odporúča sa ochrana očí, aby sa zabránilo náhodnému kontaktu maziva s očami.
- **NEPREHÁTAJTE.**
- **V prípade**
  - kontaktu s pokožkou umyte vodou a jemným čistiacim prostriedkom
  - kožnej reakcie vyhľadajte lekársku pomoc
  - kontaktu s očami použite stanicu na vyplachovanie očí, vyhľadajte lekársku pomoc.
  - vdýchnutia pár alebo požitia maziva vyhľadajte lekársku pomoc
- **Po aplikácii maziva**
  - vyčistite kontaminované pracovné povrchy.
  - zodpovedne zlikvidujte všetky použité handry alebo papier použitý na čistenie.
- Uchovávajte mimo dosahu detí a zvierat.

**Kontrolný plán  
ramena robota**

V nasledujúcej tabuľke je uvedený zoznam typov kontrol, ktoré odporúča spoločnosť Universal Robots. Pravidelne vykonávajte kontroly podľa odporúčaní v tabuľke. Akékoľvek uvedené časti, pri ktorých sa zistí, že sú v neprijateľnom stave, sa musia opraviť alebo vymeniť.

Typ kontrolnej činnosti			Časový rámec		
			Mesačne	Každé dva roky	Každý rok
1	Skontrolujte ploché krúžky	V		X	
2	Skontrolujte kábel robota	V		X	
3	Skontrolujte pripojenie kábla robota	V		X	
4	Skontrolujte upevňovacie skrutky ramena robota *	F	X		
5	Skontrolujte montážne skrutky náradia *	F	X		
6	Okrúhly popruh	F			X

**Kontrolný plán  
ramena robota****UPOZORNENIE**

Čistenie ramena robota stlačeným vzduchom môže poškodiť súčasti ramena robota.

- Rameno robota nikdy nečistite stlačeným vzduchom.

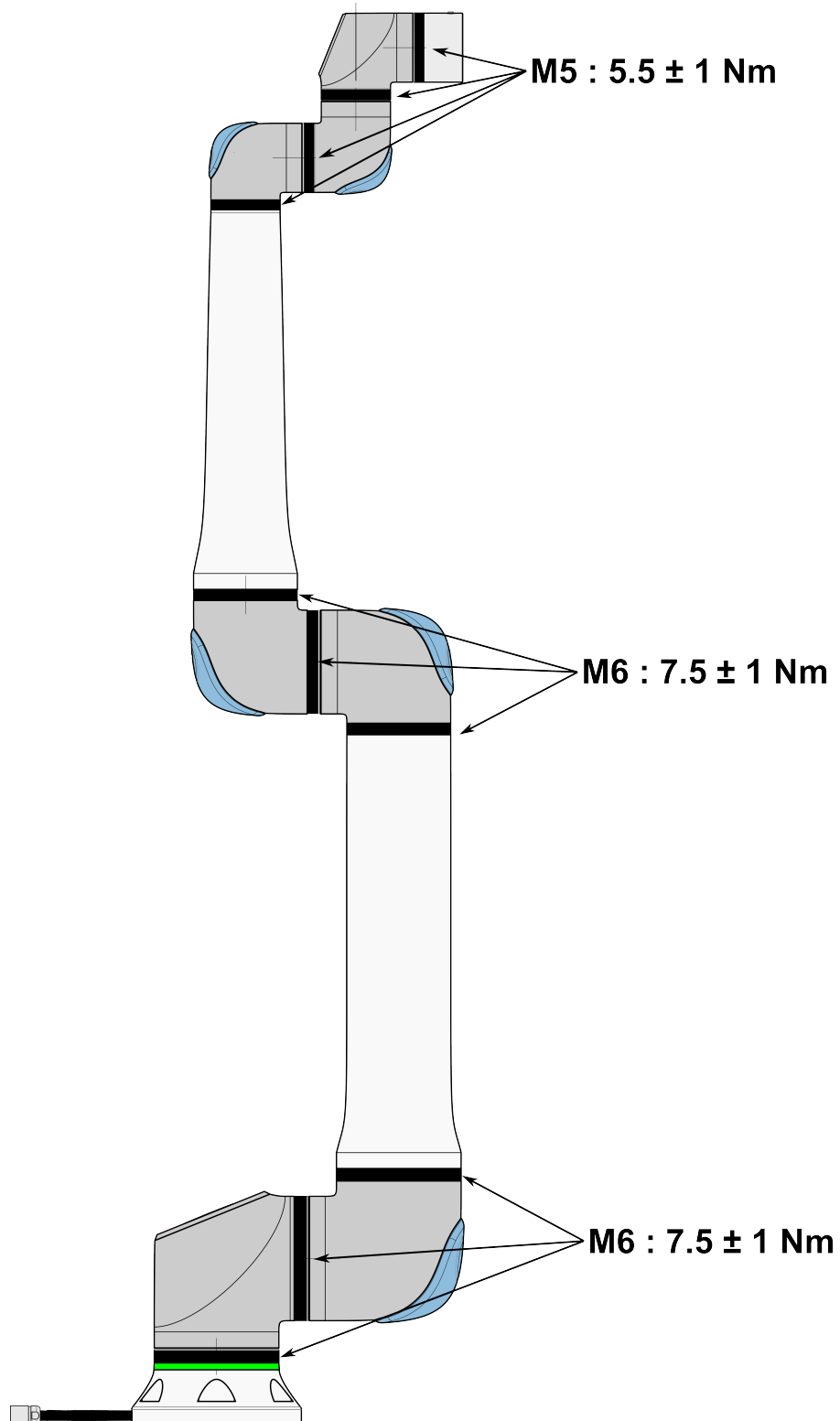

### Kontrolný plán ramena robota

1. Ak je to možné, presuňte rameno robota do NULOVEJ polohy.
2. Vypnite a odpojte napájací kábel od riadiacej skrinky.
3. Skontrolujte, či nie je poškodený kábel medzi riadiacou skrinkou a ramenom robota.
4. Skontrolujte, či sú montážne skrutky základne správne dotiahnuté.
5. Skontrolujte, či sú skrutky príruby nástroja správne utiahnuté.
6. Skontrolujte, či nie sú ploché krúžky opotrebované a poškodené.
  - Ak sú ploché krúžky opotrebované alebo poškodené, vymeňte ich.



#### UPOZORNENIE

Ak v záručnej dobe zaistíte akékoľvek poškodenie robota, kontaktujte obchodné miesto, kde bol robot zakúpený.

### Kontrola

1. Odpojte akýkoľvek nástroj/nástroje alebo nástavce alebo nastavte TCP/Zaťaženie/Ťažisko podľa technických informácií nástroja.
2. Pohyb ramena robota vo voľnom chode:
  - Na prenosnom termináli 3PE rýchlo stlačte tlačidlo, uvoľnite ho, znovu ho stlačte a podržte tlačidlo 3PE v tejto polohe.

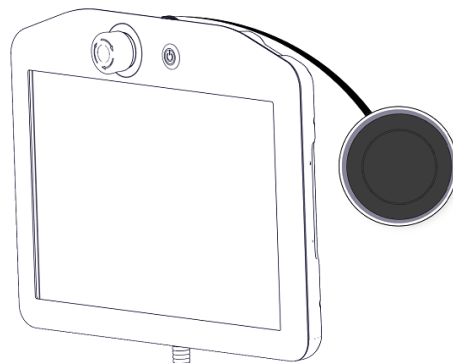

Tlačidlo napájania

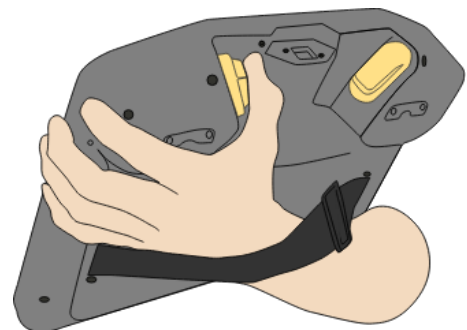

Tlačidlo 3PE

3. Potiahnite/Zatlačte robota do vodorovnej predĺženej polohy a uvoľnite.

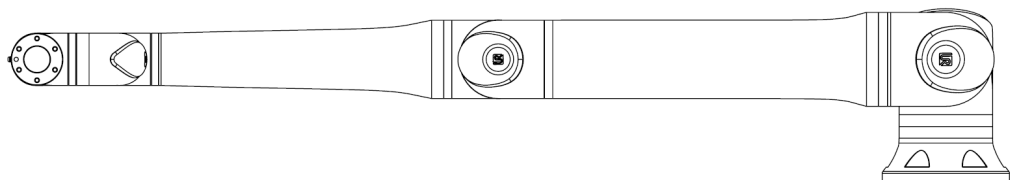

4. Overte, či rameno robota dokáže udržať polohu bez podpory a bez aktivácie voľného chodu.

## 15.3. Karta Denník

### Popis

Karta Log zobrazuje informácie o ramene robota a ovládacej skrinke.

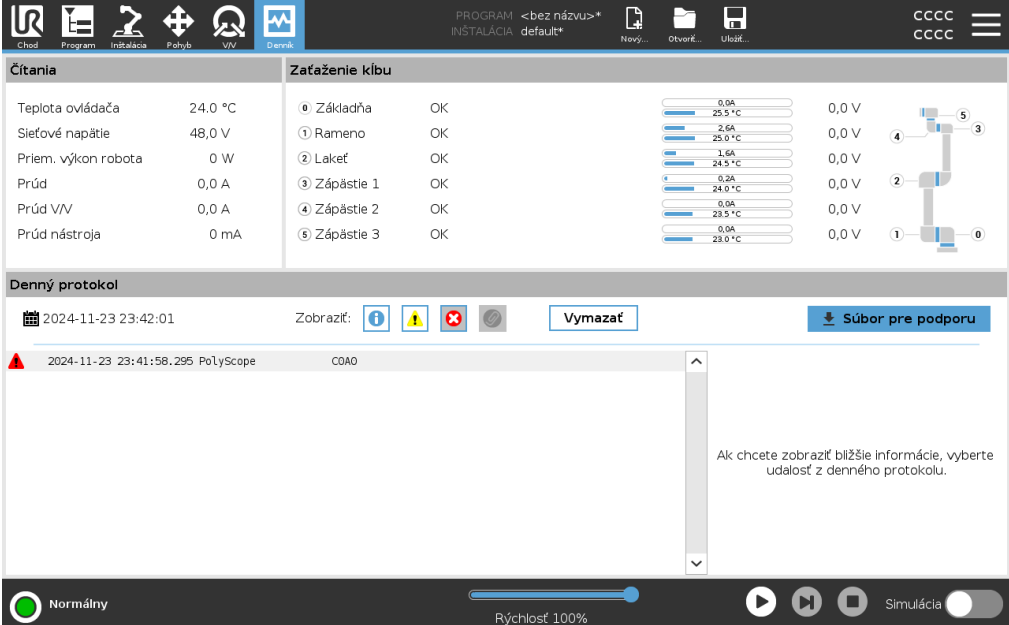

**Čítania**

Teplota ovládača	24,0 °C
Sieťové napätie	48,0 V
Priem. výkon robota	0 W
Prúd	0,0 A
Prúd VV	0,0 A
Prúd nástroja	0 mA

**Zaťaženie kĺbu**

0 Základňa	OK	0,0 A	25,5 °C	0,0 V
1 Rameno	OK	2,6 A	25,0 °C	0,0 V
2 Lakeť	OK	1,6 A	24,5 °C	0,0 V
3 Zápästie 1	OK	0,3 A	24,0 °C	0,0 V
4 Zápästie 2	OK	0,0 A	23,5 °C	0,0 V
5 Zápästie 3	OK	0,0 A	23,0 °C	0,0 V

**Denný protokol**

2024-11-23 23:42:01    Zobrazíť: [i] [!w] [!e] [!d] [!r]    **Vymazať**    **Súbor pre podporu**

2024-11-23 23:41:58.295 PoLyScope    COAO

Ak chcete zobrazíť bližšie informácie, vyberte udalosť z denného protokolu.

Normálny    Rýchlosť 100%    Simulácia

### Namerané hodnoty a zaťaženie kĺbov

Na table Merania sa zobrazujú informácie o ovládacej skrinke. Panel Joint Load zobrazuje informácie pre každý kĺb ramena robota.

Každý kĺb zobrazuje:

- Teplota
- Načítať
- Stav
- Napätie





### Denný protokol

Prvý stĺpec zobrazuje záznamy denníka, kategorizované podľa závažnosti. Druhý stĺpec zobrazuje kancelársku sponku, ak je k záznamu denníka priradená správa o chybe. Nasledujúce dva stĺpce zobrazujú čas príchodu správ a zdroj správy. Posledný stĺpec zobrazuje krátky popis samotnej správy.

Niektoré správy denníka sú navrhnuté tak, aby poskytovali viac informácií, ktoré sa zobrazia na pravej strane po výbere záznamu denníka.

### Závažnosť správy

Správy môžete filtrovať výberom prepínacích tlačidiel, ktoré zodpovedajú závažnosti záznamu denníka alebo podľa toho, či je prítomná príloha. Nasledujúca tabuľka popisuje závažnosť správy.

	Poskytuje všeobecné informácie, ako je stav programu, zmeny regulátora a verzia regulátora.
	Problémy, ktoré sa mohli vyskytnúť, ale systém sa podarilo obnoviť.
	Porušenie nastane, ak dôjde k prekročeniu bezpečnostného limitu. To spôsobí, že robot vykoná bezpečnostné zastavenie.
	Ak sa v systéme vyskytne neodstrániteľná chyba, vyskytne sa chyba. To spôsobí, že robot vykoná bezpečnostné zastavenie.

Keď vyberiete položku denníka, na pravej strane obrazovky sa zobrazia ďalšie informácie. Výberom filtra príloh sa buď zobrazia výlučne vstupné prílohy, alebo sa zobrazia všetky záznamy.

### Ukladanie hlásení o chybách

Podrobná správa o stave je k dispozícii, keď sa na riadku denníka zobrazí ikona papierovej sponky.



#### UPOZORNENIE

Najstaršia správa sa odstráni, keď sa vygeneruje nová. Ukladá sa iba päť najnovších správ.

1. Vyberte riadok denníka a klepnutím na tlačidlo Uložiť správu uložte správu na jednotku USB.

Hlásenie môžete uložiť, keď je program spustený.

Môžete sledovať a exportovať nasledujúci zoznam chýb:

- Núdzové zastavenie
- Porucha
- Výnimky interného PolyScope
- <sup>1</sup>Zastavenie robota
- Nespracovaná výnimka v URCap
- Porušenie

Exportovaná správa obsahuje: používateľský program, denník histórie, inštaláciu a zoznam spustených služieb.

<sup>1</sup>Zastavenie robota bolo predtým známe ako „Ochranné zastavenie“ pre roboty Universal Robots.

**Súbor technickej podpory**

Súbor správy obsahuje informácie, ktoré sú užitočné na diagnostiku a reprodukciu problémov. Súbor obsahuje záznamy o predchádzajúcich poruchách robota, ako aj o aktuálnych konfiguráciách, programoch a inštaláciách robota. Súbor správy je možné uložiť na externý USB disk. Na obrazovke Protokol klepnite na **Podporný súbor** a postupujte podľa pokynov na obrazovke pre prístup k funkcii.

**UPOZORNENIE**

Proces exportu môže trvať až 10 minút v závislosti od rýchlosti jednotky USB a veľkosti súborov zhromaždených zo súborového systému robota. Správa sa uloží ako bežný súbor zip, ktorý nie je chránený heslom, a pred odoslaním technickej podpore ju možno upraviť.

## 15.4. Správca programu a inštalácie

### Popis

Správca programov a inštalácií označuje tri ikony, ktoré umožňujú vytvoriť, nahrať a konfigurovať programy a inštalácie:

- **Nový...** Umožňuje vytvoriť nový program a/alebo inštaláciu.
- **Otvoriť...** Umožňuje načítať program a/alebo inštaláciu.
- **Uložiť...** Ponúka možnosti ukladania programu a/alebo inštalácie.

Cesta k súboru zobrazuje aktuálny názov načítaného programu a typ inštalácie. Cesta k súboru sa zmení, keď vytvoríte alebo načítate nový program alebo inštaláciu. Pre robota môžete mať niekoľko inštaláčnych súborov. Programy vytvoria zaťaženie a automaticky použijú aktívnu inštaláciu.

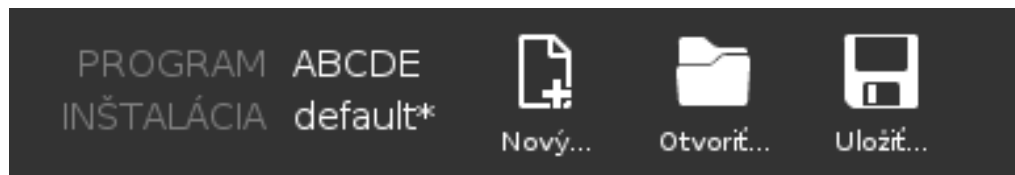

### Načítanie programu

1. V Správcovi programov a inštalácií klepnite na **Otvoriť...** a vyberte Program.
2. Na obrazovke Load Program (Načítať program) vyberte existujúci program a ťuknite na položku Open (Otvor)
3. V ceste k súboru skontrolujte, či sa zobrazí požadovaný názov programu.

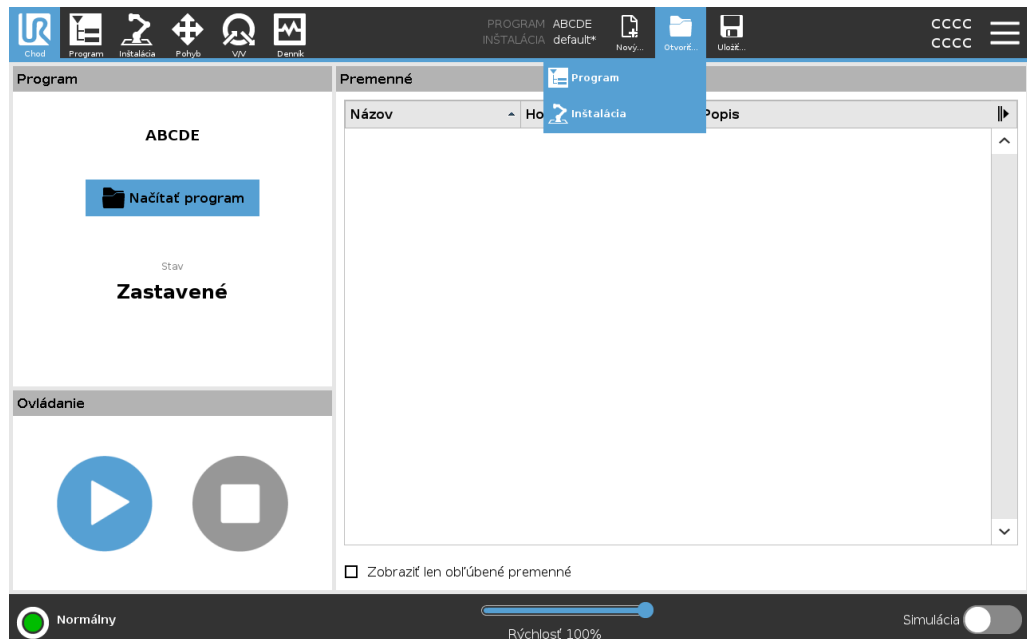

### Načítanie inštalácie

1. V Správcovi programov a inštalácií klepnite na **Otvoriť...** a vyberte možnosť Inštalácia.
2. Na obrazovke Načítať inštaláciu robota vyberte existujúcu inštaláciu a klepnite na Otvoriť.
3. V poli Safety Configuration (Bezpečná konfigurácia) vyberte položku Apply and restart (Použiť a reštartovať), čím sa zobrazí výzva na
4. Vyberte Nastaviť inštaláciu a nastavte inštaláciu pre aktuálny program.
5. V ceste k súboru skontrolujte, či sa zobrazí požadovaný názov inštalácie.

### Vytvorenie nového programu

1. V Správcovi programov a inštalácií klepnite na **Nový...** a vyberte Program.
2. Na obrazovke Program nakonfigurujte svoj nový program podľa potreby.
3. V Správcovi programov a inštalácií klepnite na **Uložiť...** a vyberte Uložiť všetko alebo Uložiť program ako...
4. Na obrazovke Save Program As (Uložiť program ako) priradte názov súboru a klepnite na Save (Uložiť).
5. V ceste k súboru skontrolujte, či sa zobrazuje nový názov programu.

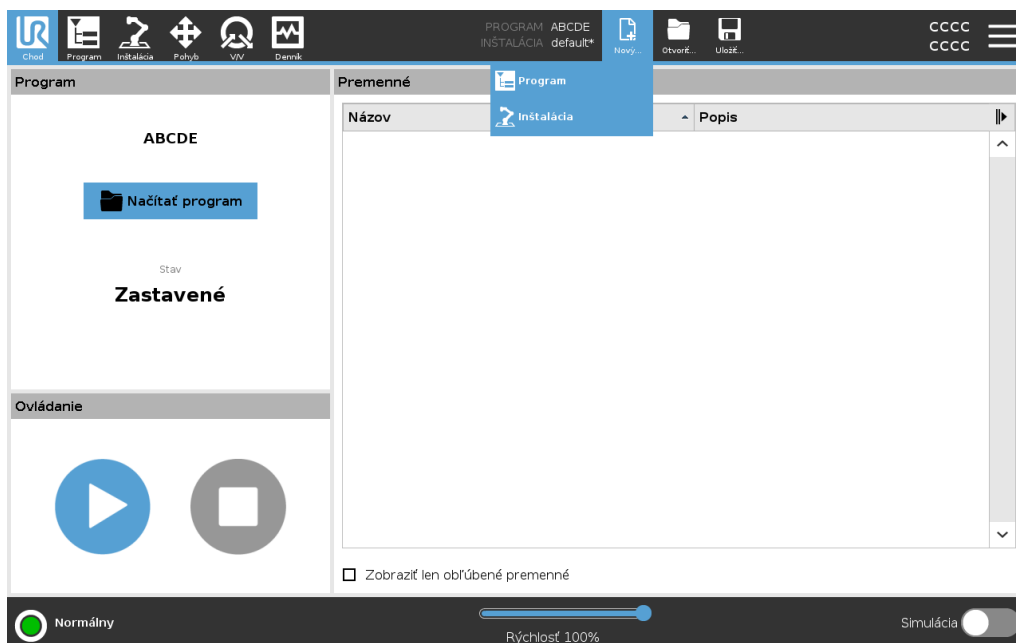

### Vytvorenie novej inštalácie

Po vypnutí robota uložte inštaláciu na použitie.

1. V Správcovi programov a inštalácií ťuknite na položku **Nový...** a vyberte položku Inštalácia.
2. Ťuknite na položku Potvrdiť bezpečnostnú konfiguráciu.
3. Na obrazovke Inštalácia nakonfigurujte novú inštaláciu podľa potreby.
4. V Správcovi programov a inštalácií klepnite na **Uložiť...** a vyberte Uložiť inštaláciu ako...
5. Na obrazovke Save Robot Installation (Uložiť inštaláciu robota) priradte názov súboru a klepnite na Save (Uložiť)
6. Vyberte Nastaviť inštaláciu a nastavte inštaláciu pre aktuálny program.
7. V časti Cesta k súboru skontrolujte, či sa zobrazuje nový názov inštalácie.

### Ak chcete použiť možnosti ukladania

**Uložiť...** V závislosti od programu/inštalácie, ktorú vytvoríte, môžete:

- **Uložte všetky** , aby ste okamžite uložili aktuálny program a inštaláciu bez toho, aby systém vyzval na uloženie na iné miesto alebo iný názov. Ak sa v programe alebo inštalácii nevykonajú žiadne zmeny, tlačidlo Uložiť všetko... sa zobrazí deaktivované.
- **Uložte program ako...** a zmeňte názov a umiestnenie nového programu. Uloží sa aj aktuálna inštalácia s existujúcim názvom a umiestnením.
- **Uložiť inštaláciu ako...** na zmenu nového názvu a umiestnenia inštalácie. Aktuálny program sa uloží s existujúcim názvom a umiestnením.

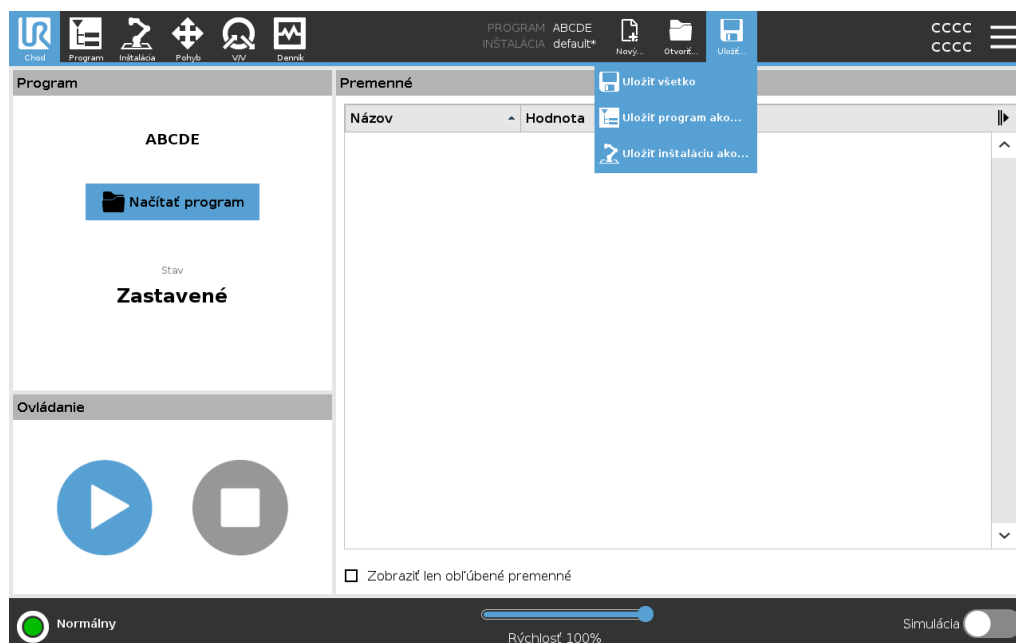

## 15.5. Prístup k údajom robota

- Popis**
- Pomocou možnosti Informácie môžete získať prístup k rôznym typom údajov o robotovi a zobrazit' ich.  
Môžete zobrazit' nasledujúce typy údajov o robotoch:
- Všeobecné
  - Verzia
  - Zákonné informácie

**Zobrazenie  
údajov o robotovi**

1. V hlavičke ťuknite na **hamburgerovú ponuku**.
2. Vyberte možnosť **Informácie**.
3. Ťuknutím na položku **Všeobecné** získate prístup k verzii softvéru robota, sieťovým nastaveniam a sériovému číslu.  
Pre ostatné typy údajov môžete:
  - Kliknutím na **Verzia** zobrazíte podrobnejšie údaje o verzii softvéru robota.
  - Ťuknutím na položku **Právne údaje** zobrazíte údaje o softvérovej licencií/licenciách robota.
4. Ťuknutím na **Zatvoriť** sa vrátite na obrazovku.

## 16. Likvidácia a životné prostredie

---

### Popis

Roboty Universal Robots sa musia zlikvidovať v súlade s platnými vnútroštátnymi zákonmi, predpismi a normami. Túto zodpovednosť nesie majiteľ robota.

Roboty UR sú vyrábané v súlade s obmedzeným používaním nebezpečných látok na ochranu životného prostredia, ako je definované v európskej smernici RoHS 2011/65/EÚ. Ak sa roboty (rameno robota, riadiaca skrinka, prenosný terminál) vrátia spoločnosti Universal Robots Denmark, likvidáciu zabezpečí spoločnosť Universal Robots A/S.

Poplatok za likvidáciu robotov UR predaných na dánskom trhu predpláca spoločnosť Universal Robots A/S spoločnosti DPA-system. Dovozcovia v krajinách, na ktoré sa vzťahuje európska smernica WEEE 2012/19/EÚ musia vykonať svoju vlastnú registráciu v rámci národného registra WEEE ich krajiny. Poplatok je zvyčajne menší ako 1€/robot.

Zoznam národných registrov nájdete tu: <https://www.ewrn.org/national-registers>.  
Informácie o zhode nájdete tu: <https://www.universal-robots.com/download>.

---

**Látky v robotovi  
UR**
**Rameno robota**

- Rúrky, základná príruha, montážna konzola na náradie: eloxovaný hliník
- Kĺbové puzdrá: Práškovy lakovaný hliník
- Čierne tesniace krúžky: AEM guma
  - prídavný klzný krúžok pod čiernym pásom: lisovaný čierny plast
- Koncové uzávery/pokrievky: PC/ASA plast
- Drobné mechanické súčasti, napr. skrutky, matice, rozpery (oceľové, mosadzné a plastové)
- Zväzky drôtov s medenými vodičmi a drobné mechanické komponenty, napr. skrutky, matice, dištančné podložky (oceľové, mosadzné a plastové)

**Kĺby ramena robota (vnútorné)**

- Ozubené kolesá: oceľ a mazivo (pozri Servisnú príručku)
- Motory: Železné jadro s medenými drôti
- Zväzky drôtov s medenými vodičmi, plošné spoje, rôzne elektronické komponenty a menšie mechanické komponenty
- Tesnenia spojov a O-krúžky obsahujú malé množstvo PFAS, čo je zlúčenina v PTFE (všeobecne známa ako teflón™).
- Mazivo: syntetický + minerálny olej so zahusťovadlom z komplexného lítiového mydla alebo močoviny. Obsahuje molybdén.
  - V závislosti od modelu a dátumu výroby môže byť farba tuku žltá, purpurová, tmavoružová, červená, zelená.
  - Pozrite si servisnú príručku, kde nájdete bezpečnostné opatrenia pri manipulácii s tukom a karty bezpečnostných údajov

**Riadiaca skrinka**

- Skrinka (kryt): Práškovy lakovaná oceľ
  - Štandardná riadiaca skrinka
- Hliníkový plechový kryt (vo vnútri skrinky). Toto je tiež kryt ovládača OEM.
  - Štandardná riadiaca jednotka a ovládač OEM.
- Zväzky drôtov s medenými vodičmi, plošné spoje, rôzne elektronické komponenty, plastové konektory a drobné mechanické komponenty, napr. skrutky, matice, dištančné podložky (oceľové, mosadzné a plastové)
- Lítiová batéria je namontovaná na doske PCB. Postup odstránenia nájdete v servisnej príručke.

# 17. Vyhlásenia a certifikáty (originál EN)

EU Declaration of Incorporation (DOI) (in accordance with 2006/42/EC Annex II B) original EN	
Manufacturer	Universal Robots A/S Energivej 51, DK-5260 Odense S Denmark
Person in the Community Authorized to Compile the Technical File	David Brandt Technology Officer, R&D Universal Robots A/S, Energivej 25, DK-5260 Odense S
Description and Identification of the Partially-Completed Machine(s)	
Product and Function:	Industrial robot multi-purpose multi-axis manipulator with control box & with or without teach pendant Function is determined by the completed machine (robot application or cell with end-effector, intended use and application program).
Model:	UR3e, UR5e, UR10e, UR16e (e-Series): Below cited certifications and this declaration include: <ul style="list-style-type: none"> <li>• Effective October 2020: Teach Pendants with 3-Position Enabling (3PE TP) &amp; standard Teach Pendants (TP).</li> <li>• Effective May 2021: UR10e specification improvement to 12.5kg maximum payload.</li> </ul>
Note: This Declaration of Incorporation is NOT applicable when the UR OEM Controller is used.	
Serial Number:	Starting <b>2023500000</b> and higher year e-Series <b>3=UR3e, 5=UR5e, 3=UR3e, 0=UR10e (10kg), 2=UR10e(12.5), 6=UR16e</b> sequential numbering, restarting at 0 each year
Incorporation:	Universal Robots e-Series (UR3e, UR5e, UR10e and UR16e) shall only be put into service upon being integrated into a final complete machine (robot application or cell), which conforms with the provisions of the Machinery Directive and other applicable Directives.
It is declared that the above products fulfil, for what is supplied, the following directives as detailed below: When this incomplete machine is integrated and becomes a complete machine, the integrator is responsible for determining that completed machine fulfils all applicable Directives and providing the Declaration of Conformity.	
I. Machinery Directive 2006/42/EC	The following essential requirements have been fulfilled: 1.1.2, 1.1.3, 1.1.5, 1.2.1, 1.2.4.3, 1.2.5, 1.2.6, 1.3.2, 1.3.4, 1.3.8.1, 1.3.9, 1.5.1, 1.5.2, 1.5.5, 1.5.6, 1.5.10, 1.6.3, 1.7.2, 1.7.4, 4.1.2.3, 4.1.3 Annex VI.
II. Low-voltage Directive 2014/35/EU	It is declared that the relevant technical documentation has been compiled in accordance with Part B of Annex VII of the Machinery Directive.
III. EMC Directive 2014/30/EU	Reference the LVD and the harmonized standards used below. Reference the EMC Directive and the harmonized standards used below.

Reference to the harmonized standards used, as referred to in Article 7(2) of the MD & LV Directives and Article 6 of the EMC Directive:

(I) EN ISO 10218-1:2011 TÜV Nord Certificate # 44 708 14097607 (I) EN ISO 13732-1:2008 as applicable (I) EN ISO 13849-1:2015 TÜV Nord Certificate # 44 207 14097610 (I) EN ISO 13849-2:2012 (I) EN ISO 13850:2015	(I) (II) EN 60204-1:2018 as applicable (II) EN 60529:1991+A1:2000+A2:2013 (I) EN 60947-5-5:1997+A1:2005 +A11:2013+A2:2017 (I) EN 60947-5-8:2020 (III) EN 61000-3-2:2019	(II) EN 60664-1:2007 (III) EN 61000-3-3:2013 (III) EN 61000-6-1:2019 UR3e & UR5e ONLY (III) EN 61000-6-2:2019 (III) EN 61000-6-3:2007+A1: 2011 UR3e & UR5e ONLY (III) EN 61000-6-4:2019
---	---	---

Reference to other technical standards and technical specifications used:		
(I) ISO 9409-1:2004 [Type 50-4-M6] (I) ISO/TS 15066:2016 as applicable (III) EN 60068-2-1: 2007 (III) EN 60068-2-2:2007	(II) EN 60320-1:2021 (III) EN 60068- 2-27:2008 (III) EN 60068-2- 64:2008+A1:2019	(II) EN 61784-3:2010 [SIL2] (III) EN 61326-3-1: 2017 [Industrial locations SIL 2]
The manufacturer, or his authorised representative, shall transmit relevant information about the partly completed machinery in response to a reasoned request by the national authorities. Approval of full quality assurance system (ISO 9001), by the notified body Bureau Veritas, certificate #DK015892.		

Odense Denmark, 10 January 2024



*Roberta Nelson Shea, Global Technical Compliance Officer*

# 18. Vyhlásenia a certifikáty

Preklad pôvodných pokynov

EÚ vyhlásenie o začlenení (DOI) (v súlade prílohou II B k smernici 2006/42/EC Príloha II B) originál EN	
Výrobca	Universal Robots A/S Energivej 51, DK-5260 Odense S Dánsko
Osoba v komunite oprávnená zostaviť technickú dokumentáciu	David Brandt Technologický referent, R&D Universal Robots A/S, Energivej 25, DK-5260 Odense S
Opis a identifikácia čiastočne skompletizovaného stroja (strojov)	
Produkt a funkcie:	Viacúčelový viacosový manipulátor priemyselného robota s riadiacou skrinkou s funkciou alebo bez funkcie prenosného terminálu sa určuje podľa skompletizovaného stroja (aplikácia robota alebo bunka s koncovým efektorom, plánovaným použitím a aplikáciou programu).
Model:	UR3e, UR5e, UR10e, UR16e (e-Series): Nižšie citované osvedčenia a toto vyhlásenie zahŕňajú: <ul style="list-style-type: none"> <li>S účinnosťou od októbra 2020: Prenosné terminály s trojpolohovým pomocným zariadením (3PE TP) a štandardné prenosné terminály (TP).</li> <li>S účinnosťou od mája 2021: Vylepšenie špecifikácie UR10e na 12,5 kg maximálneho užitočného zaťaženia.</li> </ul>
Poznámka: Toto vyhlásenie o zapísaní do obchodného registra sa NEUPLATŇUJE, ak sa používa ovládač UR OEM .	
Sériové číslo:	Od 20235000000 a vyššie rok e-Series 3=UR3e, 5=UR5e, 3=UR3e, 0=UR10e (10 kg), 2=UR10e(12.5), 6=UR16e postupné číslovanie, ktoré sa každý rok začína od 0
Zabudovanie:	Roboty Universal Robots e-Series (UR3e, UR5e, UR10e a UR16e) možno uvádzať do prevádzky len po zabudovaní do finálneho skompletizovaného stroja (aplikácie robota alebo bunky), ktorý je v súlade so smernicou o strojových zariadeniach a inými platnými smernicami.
Vyhlasuje sa, že uvedené výrobky spĺňajú pre to, čo sa dodáva, tieto smernice, ako je uvedené nižšie. Keď sa tento nekompletný stroj integruje a stane sa kompletným strojom, integrátor je zodpovedný za to, že dokončený stroj spĺňa všetky platné smernice a za poskytnutie vyhlásenia o zhode.	
I. Smernica o strojových zariadeniach 2006/42/ES  II. Smernica o nízkom napätí 2014/35/EÚ III. Smernica EMC 2014/30/EÚ	Splnené sú nasledujúce základné požiadavky: 1.1.2, 1.1.3, 1.1.5, 1.2.1, 1.2.4.3, 1.2.5, 1.2.6, 1.3.2, 1.3.4, 1.3.8.1, 1.3.9, 1.5.1, 1.5.2, 1.5.5, 1.5.6, 1.5.10, 1.6.3, 1.7.2, 1.7.4, 4.1.2.3, 4.1.3 Príloha VI. Vyhlasuje sa, že príslušná technická dokumentácia bola vyhotovená v súlade s časťou B prílohy VII Smernice o strojových zariadeniach. Pozrite si smernicu o nízkom napätí a použité harmonizované normy nižšie. Pozrite si smernicu EMC a použité harmonizované normy nižšie.
Odkaz na použité harmonizované normy, ako sa uvádza v článku 7 (ods. 2) smerníc MD & LV a v článku 6 smernice EMC:	

(I) EN ISO 10218-1:2011 Certifikát TÜV Nord # 44 708 14097607 (I) EN ISO 13732-1:2008, ak sa uplatňuje (I) EN ISO 13849-1:2015 Certifikát TÜV Nord # 44 207 14097610 (I) EN ISO 13849-2:2012 (I) EN ISO 13850:2015	(I) (II) EN 60204-1:2018, ak sa uplatňuje (II) EN 60529:1991+A1:2000+A2:2013 (I) EN 60947-5-5:1997+A1:2005 +A11:2013+A2:2017 (I) EN 60947-5-8:2020 (III) EN 61000-3-2:2019	(II) EN 60664-1:2007 (III) EN 61000-3-3: 2013 (III) EN 61000-6-1:2019 LEN UR3e & UR5e (III) EN 61000-6-2:2019 (III) EN 61000-6-3:2007+A1: 2011 LEN UR3e & UR5e (III) EN 61000-6-4:2019
Odkaz na ostatné použité technické normy a technické špecifikácie:		
(I) ISO 9409-1:2004 [Typ 50-4-M6] (I) ISO/TS 15066:2016, ak sa uplatňuje (III) EN 60068-2-1: 2007 (III) EN 60068-2-2:2007	(II) EN 60320-1:2021 (III) EN 60068-2-27:2008 (III) EN 60068-2-64:2008+A1:2019	(II) EN 61784-3:2010 [SIL 2] (III) EN 61326-3-1: 2017 [Priemyselné lokality SIL 2]
Výrobca alebo jeho splnomocnený zástupca zašle príslušné informácie o čiastočne skompletizovanom strojovom zariadení v reakcii na odôvodnenú žiadosť vnútroštátnych orgánov. Schválenie kompletného systému zabezpečovania kvality (ISO 9001) notifikovaným orgánom Bureau Veritas, certifikát #DK015892.		

# 19. Tabuľky s bezpečnostnými funkciami

## Popis

Bezpečnostné funkcie a bezpečnostné V/V Universal Robots sú úrovne bezpečnosti d, kategórie 3 (ISO 13849-1), kde každá bezpečnostná funkcia má hodnotu  $PFH_D$  menšiu ako  $1,8E-07$ . Hodnoty  $PFH_D$  sú aktualizované tak, aby zahŕňali väčšiu flexibilitu návrhu pre odolnosť dodávateľského reťazca. Popisy bezpečnostných funkcií (SF) nájdete na: [Bezpečnostné funkcie a rozhrania](#). V prípade bezpečnostných V/V je výsledná bezpečnostná funkcia, vrátane externého zariadenia alebo vybavenia, určená celkovou architektúrou a súčtom všetkých hodnôt  $PFH_D$  vrátane bezpečnostnej funkcie robota UR  $PFH_D$ .



### UPOZORNENIE

Tabuľky bezpečnostných funkcií uvedené v tejto kapitole sú zjednodušené. Úplné verzie nájdete tu: <https://www.universal-robots.com/support>.

## SF# a Bezpečnostná funkcia

### SF1 Núdzové zastavenie (podľa ISO 13850)

#### Pozri poznámky pod čiarou

Popis	Čo sa stane?	Tolerancia a $PFH_D$	Vplyvy
Stlačenie tlačidla Estop PB na ovládači <sup>1</sup> alebo externého tlačidla Estop (ak používate bezpečnostný vstup Estop) má za následok zastavenie Kategórie 1 <sup>3</sup> s odpojením napájania od pohonov robota a vstupov/výstupov nástroja. Príkaz <sup>1</sup> zastaví všetky kľby a po tom, ako sa všetky kľby dostanú do monitorovaného stavu zastavenia, sa odpojí napájanie. V prípade integrovaného hodnotenia funkčnej bezpečnosti s externým riadiacim systémom súvisiacim s bezpečnosťou alebo externým zariadením núdzového zastavenia, ktoré je pripojené k vstupu núdzového zastavenia, pripočítajte hodnotu $PFH_D$ tohto vstupu súvisiaceho s bezpečnosťou k hodnote $PFH_D$ tejto bezpečnostnej funkcie $PFH_D$ (menej ako $1,8E-07$ ).	Zastavenie kategórie 1 (IEC 60204-1)	Tol: -- $PFH_D$ : $1,8E-07$	Robot vrátane V/V robotického nástroja

**SF2 Ochranné zastavenie 4 (Zastavenie robota podľa ISO 10218-1)**

Popis	Čo sa stane?	Tolerancia a PFH <sub>D</sub>	Vplyvy
<p>Táto bezpečnostná funkcia sa spúšťa vonkajším ochranným zariadením pomocou bezpečnostných vstupov, ktoré spúšťajú zastavenie kategórie 2<sup>3</sup>. Ochranné zastavenie nemá vplyv na V/V nástroja. K dispozícii sú rôzne konfigurácie. Ak je pripojené povoľujúce zariadenie, je možné nakonfigurovať ochranné zastavenie tak, aby fungovalo len v automatickom režime. Pozri: Bezpečnostné funkcie Čas zastavenia a Vzdialenosť zastavenia<sup>4</sup>. Pre funkčnú bezpečnosť kompletnej integrovanej bezpečnostnej funkcie pridajte PFHD vonkajšieho ochranného zariadenia k PFHD bezpečnostného zastavenia.</p>	<p>Zastavenie kategórie 2 (IEC 60204-1) Zastavenie SS2 (ako je opísané v IEC 61800-5-2)</p>	<p>Tol: -- PFH<sub>D</sub>: 1,8E-07</p>	<p>Robot</p>

**SF3 Limit polohy kĺbu (obmedzenie mäkkej osi)**

Popis	Čo sa stane?	Tolerancia a PFH <sub>D</sub>	Vplyvy
<p>Stanovuje horný a dolný limit pre povolené polohy kĺbu. Čas zastavenia a vzdialenosť sa neberú do úvahy, pretože limit(y) nebude(ú) porušený (é). Každý kĺb môže mať svoje vlastné limity. Priamo obmedzuje súbor povolených polôh kĺbov, v rámci ktorých sa môžu kĺby pohybovať. Nastavuje sa v bezpečnostnej časti používateľského rozhrania. Je to prostriedok na bezpečnostné obmedzenie mäkkej osi a priestoru podľa ISO 10218-1:2011, 5.12.3.</p>	<p>Nedovolí, aby pohyb prekročil akékoľvek nastavenie limitu. Rýchlosť by sa mohla znížiť, aby pohyb neprekročil žiadnu hranicu. Spustí sa zastavenie robota, aby sa zabránilo prekročeniu akéhokoľvek limitu.</p>	<p>Tol: 5° PFH<sub>D</sub>: 1,8E-07</p>	<p>Kĺb (každý)</p>

**SF4 Kĺbový  
rýchlostný limit**

Popis	Čo sa stane?	Tolerancia a PFH <sub>D</sub>	Vplyvy
<p>Stanovuje horný limit pre rýchlosť kĺbu. Každý kĺb môže mať svoj vlastný limit. Táto bezpečnostná funkcia má najväčší vplyv na prenos energie pri kontakte (zovretí alebo prechode). Priamo obmedzuje súbor povolených rýchlostí kĺbov. Nastavuje sa v časti nastavenia bezpečnosti v používateľskom rozhraní. Používa sa na obmedzenie rýchlych pohybov kĺbov, napr. rizík spojených so singularitami.</p>	<p>Nedovolí, aby pohyb prekročil akékoľvek nastavenie limitu. Rýchlosť by sa mohla znížiť, aby pohyb neprekročil žiadnu hranicu. Spustí sa zastavenie robota, aby sa zabránilo prekročeniu akéhokoľvek limitu.</p>	<p>Tol: 1,15 %/s PFH<sub>D</sub>: 1,8E-07</p>	<p>Kĺb (každý)</p>

**Limit krútiaceho  
momentu kĺbu**

Prekročenie limitu vnútorného krútiaceho momentu kĺbu (každý kĺb) má za následok zastavenie kat. 0<sup>3</sup>. Toto nastavenie nie je prístupné používateľovi, je to továrenské nastavenie. NEZOBRAZUJE sa ako bezpečnostná funkcia e-Series, pretože neexistujú žiadne používateľské nastavenia a žiadne používateľské konfigurácie.

**SF5 Nazývané  
rôznymi názvami:  
Limit polohy,  
Limit nástroja,  
Limit orientácie,  
Bezpečnostné  
roviny,  
Bezpečnostné  
hranice**

Popis	Čo sa stane?	Tolerancia a PFH <sub>D</sub>	Vplyvy
<p>Monitoruje polohu TCP (pozícia a orientácia) a zabráni prekročeniu bezpečnostnej roviny alebo limitu polohy TCP. Možné sú viaceré obmedzenia polohy (príruba nástroja, lakeť a až 2 konfigurovateľné body posunu nástroja s polomerom) Orientácia obmedzená odchýlkou od smeru Z príruby nástroja alebo TCP. Táto bezpečnostná funkcia pozostáva z dvoch častí. Jednou z nich sú bezpečnostné roviny na obmedzenie možných polôh TCP. Druhou je limit orientácie TCP, ktorý sa zadáva ako povolený smer a tolerancia. To poskytuje zóny začlenenia/vylúčenia TCP a zápastia kvôli bezpečnostným rovinám.</p>	<p>Nedovolí, aby pohyb prekročil akékoľvek nastavenie limitu. Otáčky alebo krútiace momenty by sa mohli znížiť, aby pohyb neprekročil žiadnu hranicu. Spustí sa zastavenie robota, aby sa zabránilo prekročeniu akéhokoľvek limitu. Nedovolí, aby pohyb prekročil akékoľvek nastavenie limitu.</p>	<p>Tol: 3° 40 mm PFH<sub>D</sub>: 1,8E-07</p>	<p>TCP Príruba nástroja Lakeť</p>

**SF6 Rýchlostný limit TCP & Kolená**

Popis	Čo sa stane?	Tolerancia a PFH <sub>D</sub>	Vplyvy
Monitoruje rýchlosť TCP a lakťa, aby sa zabránilo prekročeniu rýchlostného limitu.	Nedovolí, aby pohyb prekročil akékoľvek nastavenie limitu. Otáčky alebo krútiace momenty by sa mohli znížiť, aby pohyb neprekročil žiadnu hranicu. Spustí sa zastavenie robota, aby sa zabránilo prekročeniu akéhokoľvek limitu. Nedovolí, aby pohyb prekročil akékoľvek nastavenie limitu.	Tol: 50 mm/s PFH <sub>D</sub> : 1,8E-07	TCP

**SF7 Limit sily (TCP)**

Popis	Čo sa stane?	Tolerancia a PFH <sub>D</sub>	Vplyvy
Limit sily je sila, ktorou robot pôsobí na TCP (stredový bod nástroja) a "lakte". Bezpečnostná funkcia nepretržite vypočítava krútiace momenty povolené pre každý kĺb, aby zostali v rámci definovaného silového limitu pre TCP & lakť. Kľby riadia výstup krútiaceho momentu tak, aby sa udržali v povolenom rozsahu krútiaceho momentu. To znamená, že sily na TCP alebo lakti sa udržia v rámci definovaného limitu sily. Keď je monitorované zastavenie iniciované limitom sily SF, robot sa zastaví a potom „cúvne“ do polohy, v ktorej nebol limit sily prekročený. Potom sa opäť zastaví.	Nedovolí, aby pohyb prekročil akékoľvek nastavenie limitu. Otáčky alebo krútiace momenty by sa mohli znížiť, aby pohyb neprekročil žiadnu hranicu. Spustí sa zastavenie robota, aby sa zabránilo prekročeniu akéhokoľvek limitu. Nedovolí, aby pohyb prekročil akékoľvek nastavenie limitu.	Tol: 25 N PFH <sub>D</sub> : 1,8E-07	TCP

**SF8 Limit hybnosti**

Popis	Čo sa stane?	Tolerancia a PFH <sub>D</sub>	Vplyvy
Limit hybnosti je veľmi užitočný na obmedzenie prechodných nárazov. Limit hybnosti ovplyvňuje celého robota.	Nedovolí, aby pohyb prekročil akékoľvek nastavenie limitu. Otáčky alebo krútiace momenty by sa mohli znížiť, aby pohyb neprekročil žiadnu hranicu. Spustí sa zastavenie robota, aby sa zabránilo prekročeniu akéhokoľvek limitu. Nedovolí, aby pohyb prekročil akékoľvek nastavenie limitu.	Tol: 3 kg m/s PFH <sub>D</sub> : 1,8E-07	Robot

**SF9 Limit výkonu**

Popis	Čo sa stane?	Tolerancia a PFH <sub>D</sub>	Vplyvy
Táto funkcia monitoruje mechanickú prácu (súčet momentov kĺbov krát uhlové rýchlosti kĺbov) vykonávanú robotom, ktorá ovplyvňuje aj prúd do ramena robota, ako aj rýchlosť robota. Táto bezpečnostná funkcia dynamicky obmedzuje prúd/krútiaci moment, ale udržiava otáčky.	Dynamické obmedzenie prúdu/krútiaceho momentu	Tol: 10 W PFH <sub>D</sub> : 1,8E-07	Robot

**SF10 UR Robot Výstup núdzového zastavenia**

Popis	Čo sa stane	PFH <sub>D</sub>	Vplyvy
<p>Ak je nakonfigurovaný výstup robota &lt;Estop&gt; a dôjde k zastaveniu robota, duálne výstupy sú NÍZKE. Ak nie je spustené zastavenie robota &lt;Estop&gt;, duálne výstupy sú vysoké. Impulzy sa nepoužívajú, ale sú tolerované.</p> <p>Tieto duálne výstupy menia stav pre akýkoľvek externý Estop, ktorý je pripojený ku konfigurovateľným bezpečnostným vstupom, kde je tento vstup nakonfigurovaný ako vstup núdzového zastavenia.</p> <p>Pre integrované hodnotenie funkčnej bezpečnosti s externým bezpečnostným riadiacim systémom pridajte PFHD tohto bezpečnostného výstupu k PFHD externého bezpečnostného riadiaceho systému.</p> <p>V prípade výstupu Estop sa validácia vykonáva na externom zariadení, pretože výstup UR je vstupom do tejto externej bezpečnostnej funkcie Estop pre externé zariadenia.</p> <p><b>POZNÁMKA:</b> Ak sa používa IMMI (Rozhranie vstrekovacieho stroja), výstup UR Robot Estop NIE je pripojený k IMMI. Z robota UR sa do IMMI neposiela žiadny výstupný signál Estop. Ide o funkciu, ktorá zabraňuje neobnoviteľnému stavu zastavenia.</p>	Ak sú nastavené konfigurovateľné výstupy, duálne výstupy v prípade Estop klesnú	1,8E-07	Externé pripojenie k logike a/alebo zariadeniam

**SF11 UR Robot  
Pohyb: Digitálny  
výstup**

Popis	Čo sa stane	PFH <sub>D</sub>	Vplyvy
Kedykoľvek sa robot pohybuje, duálne digitálne výstupy sú NÍZKE. Pri nehybnom stave sú výstupy VYSOKÉ. Hodnotenie funkčnej bezpečnosti sa vzťahuje na to, čo je zahrnuté v robote UR. Integrovaný výkon funkčnej bezpečnosti si vyžaduje prídanie tohto PFHd k PFHd externej logiky (ak existuje) a jej komponentov.	<p>Ak sú nastavené konfigurovateľné výstupy:</p> <ul style="list-style-type: none"> <li>• Keď sa robot pohybuje, duálne digitálne výstupy sú NÍZKE.</li> <li>• Pri nehybnom stave sú výstupy VYSOKÉ.</li> </ul>	1,8E-07	Externé pripojenie k logike a/alebo zariadeniam

**SF12 UR Robot  
Nezastavuje sa:  
Digitálny výstup**

Popis	PFH <sub>D</sub>	Vplyvy
Keď je robot v stave STOPPING (v procese zastavovania alebo v stave státia), duálne digitálne výstupy sú HIGH. Keď sú výstupy NÍZKE, robot NIE je v procese zastavovania a NIE je v stave zastavenia. Hodnotenie funkčnej bezpečnosti sa vzťahuje na to, čo je zahrnuté v robote UR. Integrovaný výkon funkčnej bezpečnosti si vyžaduje prídanie tohto PFHd k PFHd externej logiky (ak existuje) a jej komponentov.	1,8E-07	Externé pripojenie k logike a/alebo zariadeniam

**SF13 UR Robot  
Znížený režim:  
Digitálny výstup**

Popis	PFH <sub>D</sub>	Vplyvy
Keď je robot v redukovanom režime (alebo je redukovaný režim spustený), duálne digitálne výstupy sú NÍZKE. Pozri nižšie. Hodnotenie funkčnej bezpečnosti sa vzťahuje na to, čo je zahrnuté v robote UR. Integrovaný výkon funkčnej bezpečnosti si vyžaduje prídanie tohto PFHd k PFHd externej logiky (ak existuje) a jej komponentov.	1,8E-07	Externé pripojenie k logike a/alebo zariadeniam

**SF14 UR Robot  
nie je v zníženom  
režime: Digitálny  
výstup**

Popis	PFH <sub>D</sub>	Vplyvy
Vždy, keď robot NIE JE v redukovanom režime (alebo redukovaný režim nie je spustený), duálne digitálne výstupy sú LOW. Hodnotenie funkčnej bezpečnosti sa vzťahuje na to, čo je zahrnuté v robote UR. Integrovaný výkon funkčnej bezpečnosti si vyžaduje prídanie tohto PFHd k PFHd externej logiky (ak existuje) a jej komponentov.	1,8E-07	Externé pripojenie k logike a/alebo zariadeniam

## SF15 Časový limit zastavenia

Popis	Čo sa stane?	Tolerancie a PFH <sub>D</sub> :	Vplyvy
<p>Monitorovanie podmienok v reálnom čase tak, aby nebol prekročený časový limit zastavenia. Rýchlosť robota je obmedzená, aby sa zabezpečilo, že sa neprekročí limit času zastavenia. Schopnosť zastavenia robota v danom pohybe(pohyboch) je nepretržite monitorovaná, aby sa zabránilo pohybom, ktoré by prekročili limit zastavenia. Ak hrozí, že čas potrebný na zastavenie robota prekročí časový limit, rýchlosť pohybu sa zníži, aby sa zabezpečilo, že limit nebude prekročený. Spustí sa zastavenie robota, aby sa zabránilo prekročeniu limitu.</p> <p>Bezpečnostná funkcia vykoná rovnaký výpočet času zastavenia pre daný pohyb(y) a spustí zastavenie kategórie 0, ak dôjde k prekročeniu limitu času zastavenia.</p>	<p>Nedovolí, aby skutočný čas zastavenia prekročil nastavený limit.</p> <p>Spôsobí zníženie rýchlosti alebo zastavenie robota, aby nedošlo k prekročeniu limitu</p>	<p>TOL: 50 ms PFH<sub>D</sub>: 1,8E-07</p>	Robot

## SF16 Limit brzdnej dráhy

Popis	Čo sa stane?	Tolerancie a PFH <sub>D</sub> :	Vplyvy
<p>Monitorovanie podmienok v reálnom čase tak, aby nebol prekročený limit brzdnej dráhy. Rýchlosť robota je obmedzená, aby sa zabezpečilo, že sa neprekročí limit brzdnej dráhy. Schopnosť zastavenia robota v danom pohybe(pohyboch) je nepretržite monitorovaná, aby sa zabránilo pohybom, ktoré by prekročili limit zastavenia. Ak hrozí, že čas potrebný na zastavenie robota prekročí časový limit, rýchlosť pohybu sa zníži, aby sa zabezpečilo, že limit nebude prekročený. Spustí sa zastavenie robota, aby sa zabránilo prekročeniu limitu.</p> <p>Bezpečnostná funkcia vykoná rovnaký výpočet vzdialenosti zastavenia pre daný pohyb(y) a spustí zastavenie kategórie 0, ak dôjde k prekročeniu limitu času zastavenia.</p>	<p>Nedovolí, aby skutočný čas zastavenia prekročil nastavený limit.</p> <p>Spôsobí zníženie rýchlosti alebo zastavenie robota, aby nedošlo k prekročeniu limitu</p>	<p>TOL: 40 mm PFH<sub>D</sub>: 1,8E-07</p>	Robot

**SF17 Bezpečná východisková poloha „monitorovaná poloha“**

Popis	Čo sa stane?	Tolerancie a PFH <sub>D</sub> :	Vplyvy
Bezpečnostná funkcia, ktorá monitoruje bezpečnostný výkon tak, aby zabezpečila, že výstup môže byť aktivovaný len vtedy, keď je robot v nakonfigurovanej a monitorovanej „bezpečnej východiskovej polohe“. Ak robot nie je v nakonfigurovanej polohe, spustí sa zastavenie kat. 0.	Výstup "bezpečný domov" sa môže aktivovať len vtedy, keď je robot v nakonfigurovanej "bezpečnej domovskej polohe".	TOL: 1,7 ° PFH <sub>D</sub> : 1,8E-07	Externé pripojenie k logike a/alebo zariadeniam

**Tabuľka 1 poznámok pod čiarou**

<sup>1</sup>Komunikácia medzi prenosným terminálom, riadiacou jednotkou a v rámci robota (medzi kĺbmi) je podľa normy IEC 61784-3 na úrovni SIL 2 pre bezpečnostné údaje.

<sup>2</sup>Overenie núdzového zastavenia: tlačidlo núdzového zastavenia na prenosnom termináli sa vyhodnotí v rámci terminálu a potom sa oznámi<sup>1</sup> bezpečnostnej riadiacej jednotke prostredníctvom komunikácie SIL2. Ak chcete overiť funkčnosť núdzového zastavenia na prenosnom termináli, stlačte tlačidlo Núdzového zastavenia na termináli a overte, či sa vykoná núdzové zastavenie. Tým sa overí, či je núdzové zastavenie pripojené k terminálu, či núdzové zastavenie funguje tak, ako má, a či je terminál pripojený k ovládaču.

<sup>3</sup>Kategórie zastavenia podľa IEC 60204-1 (NFPA79). Pre núdzové zastavenie sú podľa IEC 60204-1 povolené iba kategórie zastavenia 0 a 1.

- Kategórie zastavenia 0 a 1 vedú k odpojeniu napájania pohonu, pričom kategória zastavenia 0 je BEZODKLADNÉ zastavenie a kategória zastavenia 1 je riadené zastavenie (napr. spomalenie na doraz a potom odpojenie napájania pohonu). Pri robotoch UR je zastavenie kategórie 1 kontrolovaným zastavením, pri ktorom sa po zistení monitorovaného zastavenia odpojí napájanie.
- Zastavenie kategórie 2 je zastavenie, pri ktorom NIE JE odpojené napájanie pohonu. Zastavenie kategórie 2 je definované v IEC 60204-1. Popisy STO, SS1 a SS2 sú uvedené v IEC 61800-5-2. Pri robotoch UR kategória zastavenia 2 udržiava trajektóriu a po zastavení zachováva napájanie pohonov.

<sup>4</sup>Odporúča sa používať bezpečnostné funkcie času zastavenia a vzdialenosti zastavenia UR. Tieto limity by sa mali použiť pre hodnoty času zastavenia/bezpečnej vzdialenosti vašej aplikácie.

<sup>5</sup>Zastavenie robota bolo predtým známe ako „Ochranné zastavenie“ pre Universal Robots roboty.

## 19.1. Tabuľka 1a

### Znížený režim Zmena nastavení parametrov SF

Popis	PFH <sub>D</sub>	Vplyvy
<p>Znížený režim môže byť spustený bezpečnostnou rovinou/hranicou (začína, keď sa dosiahnu nastavenia 2 cm od roviny a znížené nastavenia režimu do 2 cm od roviny) alebo použitím vstupu na spustenie (dosiahne znížené nastavenia do 500 ms). Keď sú externé pripojenia nízke, spustí sa znížený režim. Znížený režim znamená, že VŠETKY limity zníženého režimu sú AKTÍVNE.</p> <p>Znížený režim nie je bezpečnostnou funkciou, skôr je to zmena stavu ovplyvňujúca nastavenia nasledujúcich limitov bezpečnostných funkcií: poloha kĺbu, rýchlosť kĺbu, limit pózy TCP, rýchlosť TCP, sila TCP, hybnosť, výkon, čas zastavenia a brzdná dráha. Znížený režim je prostriedkom parametrizácie bezpečnostných funkcií v súlade s ISO 13849-1. Všetky hodnoty parametrov musia byť overené a overené, či sú vhodné pre aplikáciu robota.</p>	Menej ako 1,8E-07	Robot

### Ochranný reset

Popis	PFH <sub>D</sub>	Vplyvy
<p>Ak je nakonfigurovaný pre Obnovenie zabezpečenia a externé pripojenia prechádzajú z nízkeho na vysoké, bezpečnostné zastavenie sa RESETUJE. Bezpečnostný vstup na spustenie resetovania bezpečnostnej funkcie bezpečnostného zastavenia.</p>	Menej ako 1,8E-07 Vstup do SF2	Robot

### Trojpolohové pomocné zariadenie

Popis	PFH <sub>D</sub>	Vplyvy
<p>Keď sú pripojenia externého aktivačného zariadenia nízke, spustí sa ochranné zastavenie (SF2). Odporúčanie: Používajte s prepínačom režimov ako bezpečnostný vstup. Ak sa nepoužíva prepínač režimov a nie je pripojený k bezpečnostným vstupom, potom bude režim robota určený používateľským rozhraním. Ak je používateľské rozhranie v:</p> <ul style="list-style-type: none"> <li>„prevádzkový režim“, aktivačné zariadenie nebude aktívne.</li> <li>„režim programovania“, aktivačné zariadenie bude aktívne. Na zmenu režimu pomocou používateľského rozhrania je možné použiť ochranu heslom.</li> </ul>	Menej ako 1,8E-07 Vstup do SF2	Robot

**VSTUP spínača režimov**

Popis	PFH <sub>D</sub>	Vplyvy
<p>Keď sú externé pripojenia nízke, je v platnosti prevádzkový režim (bežiaca/ automatická prevádzka v automatickom režime). Keď je vysoká, režim je programovanie/učenie. Odporúčanie: Používať s povolovacím zariadením, napríklad s učiteľským závesným zariadením UR -Series s integrovaným 3-polohovým povolovacím zariadením. Pri učení/programovaní bude rýchlosť TCP a rýchlosť kolena spočiatku obmedzená na 250 mm/s. Rýchlosť je možné manuálne zvýšiť pomocou používateľského rozhrania prenosného terminálu „speed-slider“, ale po aktivácii aktivačného zariadenia sa obmedzenie rýchlosti vynuluje na 250 mm/s.</p>	Menej ako 1,8E-07 Vstup do SF2	Robot

**Voľný chod VSTUP**

Popis	PFH <sub>D</sub>	Vplyvy
<p>Odporúčanie: Používajte so VSTUPOM 3PE TP a/alebo 3-polohového pomocného zariadenia. Keď je VSTUP voľného chodu vysoký, robot vstúpi do voľného chodu len vtedy, ak sú splnené nasledujúce podmienky:</p> <ul style="list-style-type: none"> <li>• Tlačidlo 3PE TP nie je stlačené</li> <li>• VSTUP 3-polohového pomocného zariadenia buď nie je nakonfigurovaný, alebo tlačidlo nie je stlačené (nízky VSTUP)</li> </ul>	Menej ako 1,8E-07 Vstup do SF2	Robot

## 19.2. 2. tabuľka

**Popis**

Roboty UR e-Series spĺňajú normu ISO 10218-1:2011 a príslušné časti normy ISO/TS 15066. Je dôležité poznamenať, že väčšina normy ISO/TS 15066 je zameraná na integrátora a nie na výrobcu robotov. ISO 10218-1:2011, odsek 5.10 kolaboratívna operácia podrobne opisuje 4 techniky kolaboratívnej operácie, ako je vysvetlené nižšie. Je veľmi dôležité pochopiť, že kolaboratívna prevádzka sa vzťahuje na celé ZARIADENIE, keď je v AUTOMATICKOM režime.

**Kolaboratívna  
Operácia,  
vydanie 2011,  
odsek 5.10.2**

Technika	Vysvetlenie	UR e-Series
Zastavenie monitorované z hľadiska bezpečnosti	Stav zastavenia, pri ktorom je poloha držaná v pokoji a je monitorovaná ako bezpečnostná funkcia. Zastavenie kategórie 2 sa môže automaticky resetovať. V prípade resetovania a opätovného spustenia prevádzky po zastavení monitorovanom z hľadiska bezpečnosti pozri ISO 10218-2 a ISO/TS 15066, pretože obnovenie nesmie spôsobiť nebezpečné podmienky.	Bezpečnostné zastavenie robotov UR je monitorované zastavenie s bezpečnostným hodnotením, Pozri SF2 na strane 1. Je pravdepodobné, že v budúcnosti sa „zastavenie monitorované z hľadiska bezpečnosti“ nebude nazývať formou kolaboratívnej operácie.

**Kolaboratívna  
Operácia,  
vydanie 2011,  
odsek 5.10.3**

Technika	Vysvetlenie	UR e-Series
Ručné vedenie	<p>V podstate ide o individuálne a priame osobné ovládanie, keď je robot v automatickom režime. Ručné vodiace zariadenie musí byť umiestnené v blízkosti koncového efektora a musí mať:</p> <ul style="list-style-type: none"> <li>• Tlačidlo núdzového zastavenia</li> <li>• trojpolohové povolovacie zariadenie</li> <li>• funkcia zastavenia monitorovaného z hľadiska bezpečnosti</li> <li>• nastaviteľná funkcia rýchlosti monitorovanej z hľadiska bezpečnosti</li> </ul>	<p>Roboty UR neposkytujú ručné vedenie pre kolaboratívnu prevádzku. Pri robotoch UR je k dispozícii ručne riadená výučba (voľný pohon), ktorá je ale určená na programovanie v manuálnom režime a nie na kolaboratívnu prevádzku v automatickom režime.</p>

**Kolaboratívna  
Operácia,  
vydanie 2011,  
odsek 5.10.4**

Technika	Vysvetlenie	UR e-Series
Bezpečnostné funkcie monitorovania rýchlosti a odstupu (SSM)	<p>Pri SSM robot udržiava odstup od akéhokoľvek operátora (človeka). Vykonáva sa monitorovaním vzdialenosti medzi robotickým systémom a narušiteľmi, aby sa zabezpečila <b>MINIMÁLNA OCHRANNÁ VZDIALENOSŤ</b>. Zvyčajne je vykonávané pomocou Citlivého ochranného zariadenia (SPE), kde obvykle bezpečnostný laserový skener detekuje narušiteľa (narušiteľov) robotického systému. Táto SPE spôsobuje:</p> <ol style="list-style-type: none"> <li>1. dynamická zmena parametrov pre obmedzujúce bezpečnostné funkcie; alebo</li> <li>2. zastavenie monitorované z hľadiska bezpečnosti.</li> </ol> <p>Po zistení vniknutia z detekčnej zóny ochranného zariadenia je robot oprávnený:</p> <ol style="list-style-type: none"> <li>1. obnoviť „vyššie“ limity normálnej bezpečnostnej funkcie v prípade 1) vyššie</li> <li>2. obnoviť prevádzku v prípade 2) vyššie</li> </ol> <p>V prípade 2) 2), opätovné spustenie prevádzky po zastavení monitorovanom z hľadiska bezpečnosti, pozri požiadavky ISO 10218-2 a ISO/TS 15066.</p>	<p>Na uľahčenie SSM majú roboty UR schopnosť prepínať medzi dvoma súbormi parametrov bezpečnostných funkcií s konfigurovateľnými limitmi (normálnymi a zníženými). Pozri Znížený režim na strane 4. Normálna prevádzka je možná, keď nie je zistené žiadne narušenie. Môže byť spôsobená aj bezpečnostnými rovinami/ bezpečnostnými hranicami. S robotmi UR je možné ľahko použiť viacero bezpečnostných zón. Napríklad jedna bezpečnostná zóna môže byť použitá pre „znížené nastavenia“ a ďalšia hranica zóny sa použije ako vstup bezpečnostného zastavenia pre robota UR. Znížené limity môžu zahŕňať aj znížené nastavenie limitov času zastavenia a vzdialenosti zastavenia - na zníženie pracovnej plochy a podlahového priestoru.</p>
User Manual	230	UR16e

Kolaboratívna  
Operácia,  
vydanie 2011,  
odsek 5.10.5







Technika	Vysvetlenie	UR e-Series
Obmedzenie výkonu a sily (PFL) vlastnou konštrukciou alebo riadením	Spôsob realizácie PFL je na výrobcovi robota. Konštrukcia robota a/alebo jeho bezpečnostné funkcie obmedzia prenos energie z robota na osobu. Ak sa prekročí niektorý limit parametrov, robot sa zastaví. Aplikácie PFL vyžadujú zváženie APLIKÁCIE ROBOTA (vrátane koncového efektora a obrobku(obrobkov), aby akýkoľvek kontakt nespôsobil zranenie. Vykonaná štúdia hodnotila tlaky na NÁSTUP bolesti, nie zranenia. Pozri prílohu A. Pozri ISO/TR 20218-1 Koncové efekторы.	Roboty UR sú roboty obmedzujúce výkon a silu, ktoré sú špeciálne navrhnuté tak, aby umožňovali kolaboratívne aplikácie, pri ktorých sa robot môže dostať do kontaktu s človekom a nespôbiť mu pri tom žiadne zranenie. Roboty UR majú bezpečnostné funkcie, ktoré možno použiť na obmedzenie pohybu, rýchlosti, hybnosti, sily, výkonu a ďalších funkcií robota. Tieto bezpečnostné funkcie sa používajú pri aplikácii robota na zníženie tlakov a síl spôsobených koncovým efektorom a obrobkom (obrobkami).

## 20. Osvedčenia

### Popis

Certifikáty tretích strán sú dobrovoľné. Keďže spoločnosť Universal Robots chce integrátorom robotov ponúkať čo najlepšie služby, rozhodla sa certifikovať svoje roboty v uznávaných skúšobných ústavoch uvedených nižšie. Kópie všetkých certifikátov nájdete v kapitole Certifikáty.

### Certifikáty

 <p>EN ISO 10218-1 EN ISO 13849-1</p> <p>www.tuv.com ID 0007000000</p>	TÜV Rheinland	Certifikáty TÜV Rheinland podľa STN EN ISO 10218-1 a STN EN ISO 13849-1. Spoločnosť TÜV Rheinland sa zasadzuje za bezpečnosť a kvalitu prakticky vo všetkých oblastiach podnikania a života. Spoločnosť bola založená pred 150 rokmi a je jedným z popredných svetových poskytovateľov testovacích služieb.
 <p>TÜVRheinland®</p>	TÜV Rheinland Severná Amerika	V Kanade platí kanadský elektrotechnický predpis CSA 22.1, článok 2-024 a vyžaduje, aby boli zariadenia certifikované skúšobnou organizáciou schválenou Kanadskou radou pre normalizáciu.
	CHINA RoHS	Roboty UR Universal Robots e-Series sú v súlade so spôsobmi riadenia CHINA RoHS na kontrolu znečistenia elektronickými informačnými produktami.
	Bezpečnosť KCC	Roboty e-Series Universal Robots boli posúdené a spĺňajú bezpečnostné normy značky KCC.
	Registrácia KC	Roboty e-Series Universal Robots boli posúdené z hľadiska posúdenia zhody na použitie v pracovnom prostredí. Z tohto dôvodu existuje riziko rádiového rušenia pri použití v domácom prostredí.
	Delta	Výkonnosť robotov UR Universal Robots e-Series testovala spoločnosť DELTA.

**Certifikáty  
externých  
dodávateľov**

	Prostredie	Prepravné palety na roboty Universal Robots e-Series od našich dodávateľov spĺňajú dánske požiadavky ISMPM-15 na výrobu drevených obalových materiálov a sú označené v súlade s programom.
---	------------	--

**Certifikát testovania výrobcom**

	Universal Robots	Roboty UR Universal Robots e-Series prechádzajú pravidelným interným testovaním a výstupnými skúškami. Na testovacie postupy UR sa vzťahujú pravidelné hodnotenia a zlepšovania.
---	------------------	--

**Vyhlásenia podľa  
smerníc EÚ**

Hoci sú relevantné predovšetkým v Európe, niektoré krajiny mimo nej uznávajú a/alebo si vyžadujú smernice EÚ. Európske smernice sú k dispozícii na oficiálnej stránke: <http://eur-lex.europa.eu>.

Podľa smernice o strojoch a strojových zariadeniach sú roboty Universal Robots čiastočne zmontovaným strojom a ako takým sa im nepriraduje označenie CE. Vyhlásenie o začlenení (DOI) podľa smernice o strojových zariadeniach nájdete v kapitole Vyhlásenia a certifikáty.

# 21. Certifikáty

TÜV Rheinland

Page 1

## Certificate

Certificate no.

T 72404326 0001

**License Holder:**

Universal Robots A/S  
Energivej 25  
5260 Odense S  
Denmark

**Manufacturing Plant:**

Universal Robots A/S  
Energivej 25  
5260 Odense S  
Denmark

**Report Number:** 31875333 004**Client Reference:** Roberta Nelson Shea

**Certification acc. to:** EN ISO 10218-1:2011  
EN ISO 13849-1:2015

**Product Information****Certified Product:** Industrial Robot**Model Designation:** UR3, UR5, UR10, UR3e, UR5e, UR10e, UR16e, UR20, UR30

**Technical Data:** Rated Voltage: AC 100-200V, 50/60Hz or  
AC 200-240V, 50/60Hz  
Rated Current: 15A or 8A  
Protection Class: I

**Remarks:** Solely assessed per standards listed above.  
The robot is only a component in a final robot application, collaborative or non-collaborative. The final application/installation must comply with EN ISO 10218-2 accordingly.

Replaces Certificate T72190266.

**Appendix:** 1, 1-68

**Date of issue:** 2024-02-27  
(yr/mo/day)



© TÜV, TÜV and TÜV are registered trademarks. Upload in and application requires prior approval.

Copyright © 2009-2024 od Universal Robots A/S. Všetky práva vyhradené.

TUV Rheinland of North America, Inc.  
400 Beaver Brook Rd, Boxborough, MA 01719  
Tel +1 (978) 266 9500, Fax +1 (978) 266-9992

www.tuv.com

**TÜVRheinland®**



TÜV Rheinland Severná  
Amerika

Page 1

# Certificate

**Certificate no.** CA 72405127 0001

<b>License Holder:</b> Universal Robots A/S Energivej 25 5260 Odense S Denmark	<b>Manufacturing Plant:</b> Universal Robots A/S Energivej 25 5260 Odense S Denmark
--	---

---

<b>Report Number:</b> 31875333 006	<b>Client Reference:</b> Roberta Nelson Shea
<b>Certification acc. to:</b> CAN/CSA-Z434-14 + GI1 (R2019)	

---

**Product Information**

<b>Certified Product:</b>	Industrial Robot
<b>Model Designation:</b>	UR3e, UR5e, UR10e, UR16e, UR20, UR30

© TÜV, TÜV and TÜV are registered trademarks. Ushabto is a registered trademark of TÜV Rheinland. All rights reserved. No part of this publication may be reproduced without the prior approval of TÜV Rheinland.

TÜV Rheinland of North America, Inc.  
400 Beaver Brook Rd, Boxborough, MA 01719  
Tel +1 (978) 266 9500, Fax +1 (978) 266-9992

www.tuv.com



Copyright © 2009-2024 od Universal Robots A/S. Všetky práva vyhradené.

China RoHS

Management Methods for Controlling Pollution  
by Electronic Information Products  
Product Declaration Table For Toxic or Hazardous Substances

表1 有毒有害物质或元素名称及含量标识格式



Product/Part Name 产品/部件名称	Toxic and Hazardous Substances and Elements 有毒有害物质或元素					
	铅 Lead (Pb)	汞 Mercury (Hg)	镉 Cadmium (Cd)	六价 Hexavalent Chromium (Cr+6)	多溴联苯 Polybrominated biphenyls (PBB)	多溴二苯醚 Polybrominated diphenyl ethers (PBDE)
UR Robots 机器人：基本系统 UR3 / UR5 / UR10 / UR3e / UR5e / UR10e UR16e / UR20 / UR30	X	O	X	O	X	X

O: Indicates that this toxic or hazardous substance contained in all of the homogeneous materials for this part is below the limit requirement in SJ/T11363-2006.  
O: 表示该有毒有害物质在该部件所有均质材料中的含量均在SJ/T 11363-2006规定的限量要求以下。  
X: Indicates that this toxic or hazardous substance contained in at least one of the homogeneous materials used for this part is above the limit requirement in SJ/T11363-2006.  
X: 表示该有毒有害物质至少在该部件的某一均质材料中的含量超出SJ/T 11363-2006规定的限量要求。  
(企业可在此处·根据实际情况对上表中打“X”的技术原因进行进一步说明。)

Items below are wear-out items and therefore can have useful lives less than environmental use period:  
下列项目是损耗品,因而它们的有用环境寿命可能短于基本系统和可选项目的使用时间:  
Drives, Gaskets, Probes, Filters, Pins, Cables, Stiffener, Interfaces  
电子驱动器, 垫圈, 探针, 过滤器, 别针, 缆绳, 加强筋, 接口  
Refer to product manual for detailed conditions of use.  
详细使用情况请阅读产品手册。

Universal Robots encourages that all Electronic Information Products be recycled but does not assume responsibility or liability.  
Universal Robots 鼓励回收再利用所有的电子信息产品,但 Universal Robots 不负任何责任或义务

To the maximum extent permitted by law, Customer shall be solely responsible for complying with, and shall otherwise assume all liabilities that may be imposed in connection with, any legal requirements adopted by any governmental authority related to the Management Methods for Controlling Pollution by Electronic Information Products (Ministry of Information Industry Order #39) of the Peoples Republic of China otherwise encouraging the recycle and use of electronic information products. Customer shall defend, indemnify and hold Universal Robots harmless from any damage, claim or liability relating thereto. At the time Customer desires to dispose of the Products, Customer shall refer to and comply with the specific waste management instructions and options set forth at [www.universal-robots.com/about-universal-robots/social-responsibility](http://www.universal-robots.com/about-universal-robots/social-responsibility) and [www.teradyne.com/company/corporate-social-responsibility](http://www.teradyne.com/company/corporate-social-responsibility), as the same may be amended by Teradyne or Universal Robots.

Copyright © 2009-2024 od Universal Robots A/S. Všetky práva vyhradené.

Bezpečnost KC



## 자율안전확인 신고증명서

	사업장명 Universal Robots A/S	사업장관리번호 2016E110079
신청인	사업자등록번호 016E110079	대표자 성명 Klaus Vestergaard
	소재지 Energivej25, 5260 Odense S Denmark	

자율안전인증대상 기계·기구명		산업용로봇	
형식(규격)	UR16e	용량(등급)	6 axis
자율안전확인번호		19-AB2EQ-01080	
제조사		Universal Robots A/S	
소재지		Energivej25, 5260 Odense S Denmark	

「산업안전보건법」 제35조제1항 및 같은 법 시행규칙 제61조제3항에 따라  
자율안전확인 신고증명서를 발급합니다.

2019년 10월 18일

한국산업안전보건공단 이사장



Copyright © 2009-2024 od Universal Robots A/S. Všetky práva vyhradené.

Registrácia KC

7B76-CFA2-5057-8A0F

방송통신기자재등의 적합등록 필증 Registration of Broadcasting and Communication Equipments	
상호 또는 성명 <small>Trade Name or Registrant</small>	Universal Robots A/S
기자재명칭(제품명칭) <small>Equipment Name</small>	UR e-Series robot
기본모델명 <small>Basic Model Number</small>	UR16e
파생모델명 <small>Series Model Number</small>	
등록번호 <small>Registration No.</small>	R-R-URK-UR16e
제조사/제조(조립)국가 <small>Manufacturer/Country of Origin</small>	Universal Robots A/S / 덴마크
등록연월일 <small>Date of Registration</small>	2019-09-26
기타 <small>Others</small>	
위 기자재는 「전파법」 제58조의2 제3항에 따라 등록되었음을 증명합니다. It is verified that foregoing equipment has been registered under the Clause 3, Article 58-2 of Radio Waves Act.	
2019년(Year) 09월(Month) 26일(Day)	
국립전파연구원장 Director General of National Radio Research Agency	
	
※ 적합등록 방송통신기자재는 반드시 "적합성평가표시" 를 부착하여 유통하여야 합니다. 위반시 과태료 처분 및 등록이 취소될 수 있습니다.	



Copyright © 2009-2024 od Universal Robots A/S. Všetky práva vyhradené.

**Prostredie**
**Climatic and mechanical assessment**

<b>Client</b> Universal Robots A/S Energivej 25 5260 Odense S Denmark	<b>Force Technology project no.</b> 117-32120
<b>Product identification</b> UR 3 robot arms UR 3 control boxes with attached Teach Pendants. UR 5 robot arms UR5 control boxes with attached Teach Pendants. UR10 robot arms: UR10 control boxes with attached Teach Pendants. See reports for details.	
<b>Force Technology report(s)</b> DELTA project no. 117-28266, DANAK-19/18069 DELTA project no. 117-28086, DANAK-19/17068	
<b>Other document(s)</b>	
<b>Conclusion</b> The three robot arms UR3, UR5 and UR10 including their control boxes and Teach Pendants have been tested according to the below listed standards. The test results are given in the Force Technology reports listed above. The tests were carried out as specified and the test criteria for environmental tests were fulfilled in general terms with only a few minor issues (see test reports for details).  IEC 60068-2-1, Test Ae; -5 °C, 16 h IEC 60068-2-2, Test Be; +35°C, 16h IEC 60068-2-2, Test Be; +50°C, 16 h IEC 60068-2-64, Test Fh; 5 – 10 Hz: +12 dB/octave, 10-50 Hz 0.00042 g <sup>2</sup> /Hz, 50 – 100 Hz: -12 dB/octave, 1,66 grms, 3 x 1½ h IEC 60068-2-27, Test Ea, Shock; 11 g, 11 ms, 3 x 18 shocks	
<b>Date</b>  Hørsholm, 25 August 2017	<b>Assessor</b>   Andreas Wendelboe Højsgaard M.Sc.Eng.

DELTA – a part of FORCE Technology - Venlighedsvej 4 - 2970 Hørsholm - Denmark - Tel. +45 72 19 40 00 - Fax +45 72 19 40 01 - www.delta.dk



Názov softvéru: PolyScope 5  
Verzia softvéru: 5.19  
Verzia tohto dokumentu je: 20.6.75



711-116-00