

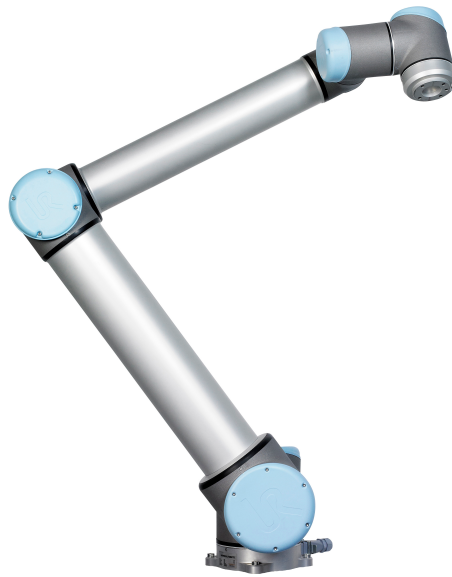

# UNIVERSAL ROBOTS

## 사용자설명서



UR10/CB3

원본의번역본 (ko)





# UNIVERSAL ROBOTS

## 사용자설명서

UR10/CB3

Euromap67

버전 3.4.1

원본의번역본 (ko)

여기에 포함된 내용은 Universal Robots A/S 의 자산이며, Universal Robots A/S 의 동의 없이 전부 또는 일부를 복제할 수 없다. 여기에 포함된 정보는 통지 없이 변경될 수 있고, Universal Robots A/S 의 의무로 해석할 수 없다. 이 설명서는 주기적으로 검토하고 개정된다.

Universal Robots A/S 는 문서의 오류 또는 누락에 대하여 어떠한 책임도 지지 않는다.

저작권 © 2009–2017 Universal Robots A/S

Universal Robots 로고는 Universal Robots A/S 의 등록 상표이다.

# Contents

머리말	ix
내용물	ix
중요안전공지	x
설명서읽는방법	x
더자세한정보를찾을수있는곳	x
I 하드웨어설치설명서	I-1
1 안전	I-3
1.1 소개	I-3
1.2 유효성및책임	I-3
1.3 책임의한계	I-3
1.4 이설명서의경고심볼	I-4
1.5 일반경고및주의	I-4
1.6 용도	I-6
1.7 위험평가	I-6
1.8 비상정지	I-8
1.9 구동용동력을사용하지않는이동	I-8
2 안전관련기능및인터페이스	I-11
2.1 소개	I-11
2.2 안전시스템의정지시간	I-12
2.3 안전관련기능제한	I-12
2.4 안전모드	I-13
2.5 안전관련전기적인터페이스	I-14
2.5.1 안전관련전기적입력	I-14
2.5.2 안전등급전기적출력	I-16
3 운송	I-17
4 기계적인터페이스	I-19
4.1 소개	I-19
4.2 로봇의작업영역	I-19
4.3 마운팅	I-19
4.4 최대가반하중	I-23
5 전기적인터페이스	I-25
5.1 소개	I-25
5.2 전기경고및주의	I-25
5.3 컨트롤러 I/O	I-26
5.3.1 모든디지털 I/O 에대한공통사양	I-27
5.3.2 안전 I/O	I-28

5.3.3	범용디지털 I/O . . . . .	I-31
5.3.4	버튼을이용하는디지털입력 . . . . .	I-32
5.3.5	다른기계또는 PLC 와의커뮤니케이션 . . . . .	I-32
5.3.6	범용아날로그 I/O . . . . .	I-32
5.3.7	원격 ON/OFF 제어 . . . . .	I-34
5.4	툴 I/O . . . . .	I-35
5.4.1	툴디지털출력 . . . . .	I-36
5.4.2	툴디지털입력 . . . . .	I-37
5.4.3	툴아날로그입력 . . . . .	I-37
5.5	이더넷 . . . . .	I-38
5.6	전원연결 . . . . .	I-38
5.7	로봇연결 . . . . .	I-39
6	유지및보수 . . . . .	I-41
6.1	안전지침 . . . . .	I-41
7	폐기및환경 . . . . .	I-43
8	인증 . . . . .	I-45
8.1	제 3 자인증 . . . . .	I-45
8.2	EU 지령에준하는선언 . . . . .	I-45
9	보증 . . . . .	I-47
9.1	제품보증 . . . . .	I-47
9.2	면책조항 . . . . .	I-47
A	정지시간및정지거리 . . . . .	I-49
A.1	정지카테고리 0 의정지거리및시간 . . . . .	I-49
B	선언및인증 . . . . .	I-51
B.1	CE/EU Declaration of Incorporation (original) . . . . .	I-51
B.2	CE/EU 편입선언 (원본번역) . . . . .	I-51
B.3	안전시스템인증 . . . . .	I-53
B.4	환경시험인증 . . . . .	I-54
B.5	EMC 시험인증 . . . . .	I-55
B.6	클린룸시험인증 . . . . .	I-56
C	응용표준 . . . . .	I-59
D	기술사양 . . . . .	I-65
II	PolyScope 설명서 . . . . .	II-1
10	안전구성 . . . . .	II-3
10.1	소개 . . . . .	II-3
10.2	안전구성변경 . . . . .	II-4
10.3	안전동기화및오류 . . . . .	II-5
10.4	허용오차 . . . . .	II-5
10.5	안전체크섬 . . . . .	II-6

10.6	안전모드 . . . . .	II-6
10.7	프리드라이브모드 . . . . .	II-6
10.7.1	백드라이브 . . . . .	II-7
10.8	비밀번호잠금 . . . . .	II-7
10.9	적용 . . . . .	II-7
10.10	일반제한 . . . . .	II-8
10.11	관절제한 . . . . .	II-10
10.12	경계 . . . . .	II-11
10.12.1	구성할경계선택 . . . . .	II-11
10.12.2	3D 시각화 . . . . .	II-12
10.12.3	안전플레인구성 . . . . .	II-12
10.12.4	툴경계구성 . . . . .	II-15
10.13	안전 I/O . . . . .	II-17
10.13.1	입력신호 . . . . .	II-17
10.13.2	출력신호 . . . . .	II-18
11	프로그래밍시작 . . . . .	II-21
11.1	소개 . . . . .	II-21
11.2	시작하기 . . . . .	II-21
11.2.1	로봇암과컨트롤박스설치하기 . . . . .	II-21
11.2.2	컨트롤박스켜기및끄기 . . . . .	II-22
11.2.3	로봇암켜기및끄기 . . . . .	II-22
11.2.4	빠른시작 . . . . .	II-22
11.2.5	첫프로그램 . . . . .	II-23
11.3	PolyScope 프로그래밍인터페이스 . . . . .	II-24
11.4	환영화면 . . . . .	II-25
11.5	초기화화면 . . . . .	II-26
12	화상편집기 . . . . .	II-29
12.1	화면표현식편집기 . . . . .	II-29
12.2	포즈편집기화면 . . . . .	II-29
13	로봇제어 . . . . .	II-33
13.1	이동탭 . . . . .	II-33
13.1.1	로봇 . . . . .	II-33
13.1.2	특징및툴위치 . . . . .	II-34
13.1.3	툴이동 . . . . .	II-34
13.1.4	조인트이동 . . . . .	II-34
13.1.5	프리드라이브 . . . . .	II-34
13.2	I/O 탭 . . . . .	II-35
13.3	MODBUS 클라이언트 I/O . . . . .	II-35
13.4	자동이동탭 . . . . .	II-36
13.5	설치 → 로드/저장 . . . . .	II-38
13.6	설치 → TCP 구성 . . . . .	II-39
13.6.1	TCP 추가, 변경및제거 . . . . .	II-39
13.6.2	기본값및활성 TCP . . . . .	II-39
13.6.3	TCP 위치티칭 . . . . .	II-40

13.6.4	TCP 자세티칭 . . . . .	II-41
13.6.5	가반하중 . . . . .	II-41
13.6.6	무게중심 . . . . .	II-41
13.7	설치 → 마운팅 . . . . .	II-42
13.8	설치 → I/O 설정 . . . . .	II-43
13.8.1	I/O 신호형식 . . . . .	II-43
13.8.2	사용자정의이름의할당 . . . . .	II-43
13.8.3	I/O 작업및 I/O 탭컨트롤 . . . . .	II-44
13.9	설치 → 안전 . . . . .	II-44
13.10	설치 → 변수 . . . . .	II-44
13.11	설치 → MODBUS 클라이언트 I/O 설정 . . . . .	II-45
13.12	설치 → 기능 . . . . .	II-48
13.12.1	특정의사용 . . . . .	II-49
13.12.2	새포인트 . . . . .	II-50
13.12.3	새라인 . . . . .	II-50
13.12.4	새플레인 . . . . .	II-51
13.12.5	예: 프로그램조정을위해수동으로특징갱신하기 . . . . .	II-52
13.12.6	예: 특징포즈를동적으로갱신함 . . . . .	II-53
13.13	컨베이어추적설정 . . . . .	II-53
13.14	설치 → 기본프로그램 . . . . .	II-55
13.14.1	기본프로그램로드하기 . . . . .	II-55
13.14.2	기본프로그램시작하기 . . . . .	II-55
13.14.3	자동초기화 . . . . .	II-56
13.15	로그탭 . . . . .	II-56
13.16	로드화면 . . . . .	II-57
13.17	실행탭 . . . . .	II-59
14	프로그래밍 . . . . .	II-61
14.1	새프로그램 . . . . .	II-61
14.2	프로그램탭 . . . . .	II-62
14.2.1	프로그램트리 . . . . .	II-62
14.2.2	프로그램실행표시 . . . . .	II-63
14.2.3	검색버튼 . . . . .	II-63
14.2.4	실행취소/다시실행버튼 . . . . .	II-63
14.2.5	프로그램대시보드 . . . . .	II-64
14.3	변수 . . . . .	II-64
14.4	명령: 비어있음 . . . . .	II-65
14.5	명령: 이동 . . . . .	II-66
14.6	명령: 고정웨이포인트 . . . . .	II-68
14.7	명령: 상대적웨이포인트 . . . . .	II-73
14.8	명령: Variable Waypoint . . . . .	II-74
14.9	명령: 기다림 . . . . .	II-75
14.10	명령: 지정 . . . . .	II-75
14.11	명령: 팝업 . . . . .	II-76
14.12	명령: Halt . . . . .	II-77
14.13	명령: 주석 . . . . .	II-77
14.14	명령: 폴더 . . . . .	II-78

14.15	명령: 루프 . . . . .	II-78
14.16	명령: SubProgram . . . . .	II-79
14.17	명령: 할당 . . . . .	II-80
14.18	명령: If . . . . .	II-81
14.19	명령: 스크립트 . . . . .	II-82
14.20	명령: 이벤트 . . . . .	II-83
14.21	명령: 스레드 . . . . .	II-84
14.22	명령: Switch . . . . .	II-84
14.23	명령: 패턴 . . . . .	II-85
14.24	명령: 포스 . . . . .	II-86
14.25	명령: 팰릿 . . . . .	II-89
14.26	명령: 시크 . . . . .	II-90
14.27	명령: 컨베이어추적 . . . . .	II-92
14.28	명령: 억제 . . . . .	II-93
14.29	그래픽탭 . . . . .	II-93
14.30	구조탭 . . . . .	II-94
14.31	변수탭 . . . . .	II-95
14.32	명령: 변수초기화 . . . . .	II-96
15	설정화면 . . . . .	II-97
15.1	언어와단위. . . . .	II-98
15.2	로봇업데이트. . . . .	II-99
15.3	비밀번호설정. . . . .	II-100
15.4	화면교정 . . . . .	II-101
15.5	네트워크설정. . . . .	II-101
15.6	시간설정 . . . . .	II-102
15.7	URCaps 설정 . . . . .	II-103
III	EUROMAP 67 인터페이스 . . . . .	III-1
16	소개 . . . . .	III-3
16.1	EUROMAP 67 표준 . . . . .	III-4
16.2	법적고지 . . . . .	III-4
17	로봇및 IMM 통합 . . . . .	III-5
17.1	비상정지및안전방호정지. . . . .	III-5
17.2	MAF 라이트가드연결하기 . . . . .	III-5
17.3	로봇과툴마운팅하기 . . . . .	III-6
17.4	IMM 없이로봇사용하기 . . . . .	III-6
17.5	EUROMAP 12 - EUROMAP 67 전환 . . . . .	III-6
18	GUI . . . . .	III-9
18.1	EUROMAP 67 프로그램템플릿 . . . . .	III-9
18.2	I/O 개요및문제진단 . . . . .	III-10
18.2.1	제어 . . . . .	III-11
18.2.2	제조사별로다름 . . . . .	III-11
18.2.3	안전 . . . . .	III-12

18.2.4	상태 . . . . .	III-12
18.3	프로그램구조기능 . . . . .	III-12
18.3.1	시작점검 . . . . .	III-13
18.3.2	프리투월드 . . . . .	III-13
18.3.3	물체기다림 . . . . .	III-14
18.3.4	이젝터앞 . . . . .	III-15
18.3.5	이젝터뒤 . . . . .	III-15
18.3.6	코어풀러인 . . . . .	III-16
18.3.7	코어풀러아웃 . . . . .	III-16
18.4	I/O 작업및대기 . . . . .	III-17
19	인터페이스설치및제거 . . . . .	III-19
19.1	설치 . . . . .	III-19
19.2	제거하기 . . . . .	III-20
20	전기적특성 . . . . .	III-21
20.1	MAF 라이트가드인터페이스 . . . . .	III-21
20.2	비상정지, 안전장치, MAF 신호 . . . . .	III-21
20.3	디지털입력 . . . . .	III-22
20.4	디지털출력 . . . . .	III-22
	용어집 . . . . .	III-23
	색인 . . . . .	III-25

# 머리말

Universal Robots UR10 을 (를) 구매해주셔서 감사합니다.

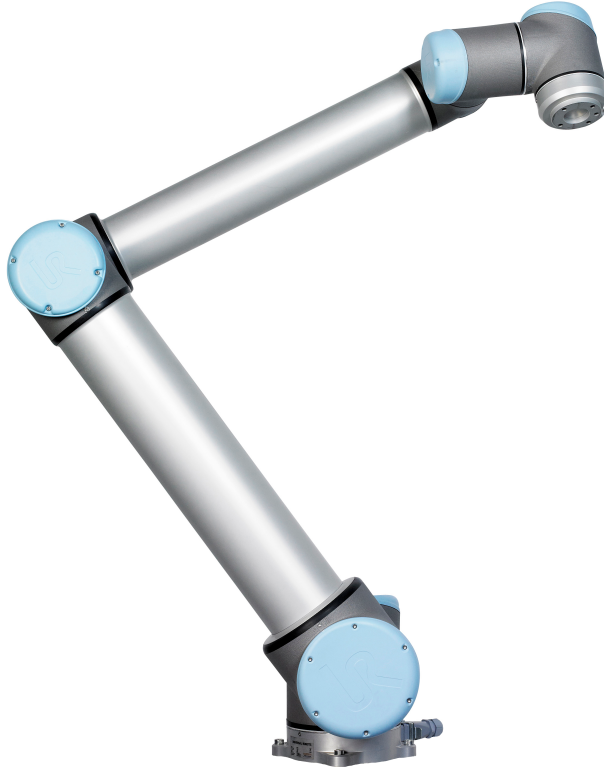

이 로봇은 툴을 이동시키도록 프로그램될 수 있으며, 전기 신호를 사용하여 다른 기계와 통신할 수 있다. 압은 성형된 알루미늄 튜브와 관절로 구성된다. 특히 받은 프로그래밍 인터페이스인 PolyScope 을 사용함으로써, 툴을 원하는 궤도에 따라서 이동하도록 로봇을 쉽게 프로그래밍할 수 있다.

## 내용물

완비로봇을 주문하면 두 상자가 배송된다. 한 상자는 로봇 암을 포함하고, 다음 목록의 항목이 다른 상자에 포함되어 있다:

- 컨트롤 박스 및 터치 펜던트
- 컨트롤 박스를 위한 마운팅 브래킷
- 터치 펜던트를 위한 마운팅 브래킷
- 컨트롤 박스 열쇠
- 로봇 암과 컨트롤러 박스 연결 케이블
- 해당 지역에 호환되는 전원 케이블
- 툴 케이블
- EUROMAP 67 케이블

- 레이저가 있는 스타일러스 펜
- UR 제품 시험 인증서
- 이 설명서

## 중요 안전 공지

이 로봇은 불완비 기계 ( 8.2 참조) 로서 로봇의 각 설치를 위해 위험 평가가 필요하다. 1장의 모든 안내 지침을 따르는 것이 특히 중요하다.

## 설명서 읽는 방법

이 설명서는 로봇 설치 및 사용 안내를 포함한다. 구성 내용:

하드웨어 설치 설명서: 로봇의 기계적 및 전기적 설치.

PolyScope 설명서: 로봇 프로그래밍.

EUROMAP 67 인터페이스: EUROMAP 67 인터페이스 사용하기.

이 설명서는 기본적인 기계 및 전기 교육을 받은 통합자들의 도에 두고 작성되었다. 또한 필수적이지는 않지만 프로그래밍의 기본 개념을 알면 도움이 된다. 로봇 또는 Universal Robots 에 대한 특별한 지식이 필요하지는 않다.

## 더 자세한 정보를 찾을 수 있는 곳

지원 웹사이트 (<http://www.universal-robots.com/support>) 는 모든 UR 유통업자가 사용할 수 있고, 다음과 같은 추가 정보를 포함한다:

- 이 설명서의 다른 언어 버전
- PolyScope 설명서는 PolyScope 을 새 버전으로 업그레이드 한 다음에 업데이트 된다.
- 로봇 문제 진단, 보전, 수리 안내가 있는 서비스 설명서.
- 고급 사용자를 위한 스크립트 설명서.
- 기능 구매가 가능한 위치의 경우, URCAPS.

Part I

하드웨어설치설명서



# 1 안전

## 1.1 소개

이 장은 중요한 안전 정보를 포함하며 로봇을 처음 켜기 전에 UR 로봇 통합자가 이를 읽고 이해해야 한다.

이 장의 첫 하위 항목은 일반적인 내용이며, 뒤의 하위 항목은 로봇 설정 및 프로그래밍에 더 관련 있는 구체적인 엔지니어링 데이터를 포함한다.

이 설명서의 다른 장과 부분에서 제공한 모든 조립 안내 및 지침은 모두 준수하고 따라야 한다.

2 장은 특히 협업 응용 분야에 해당되는 안전 관련 기능을 설명하고 정의한다. 이 장 및 1.7 절에 있는 설명과 지침은 특히 중요하다.

경고 심볼이 있는 내용은 각별히 주의해야 한다.

## 1.2 유효성 및 책임

이 정보는 완비 로봇 애플리케이션을 설계, 설치, 작동하는 방법을 다루지 않으며, 완비 체계의 안전에 영향을 줄 수 있는 모든 주변 장치를 다루지 않는다. 완비 체계는 로봇이 설치된 국가의 표준 및 규정에서 지정한 안전 요건을 준수하여 설계하고 설치되어야 한다.

UR 로봇 통합자는 해당 국가의 안전 준거법 및 규정 준수를 보장하고, 완비 로봇 애플리케이션에서 상당한 유해를 제거할 책임이 있다.

이는 다음을 포함하지만 이에 제한되지 않는다:

- 완비 체계에 대한 위험 평가 구성하기
- 위험 평가로 정의된 경우 다른 기계 및 추가 안전 장치와의 인터페이스
- 소프트웨어에서 적합한 안전 설정을 설정함
- 사용자가 안전 장치를 변경하지 않음
- 총 체계의 설계와 설치에 대한 유효성 검사
- 사용 지침 지정하기
- 로봇 설치에 대한 적합한 표시 및 통합자 연락처 정보 기재
- 기술 파일의 문서를 전부 수집하며, 위험 평가와 이 설명서도 포함한다.

적용되는 표준 및 법규 검색 및 읽기에 대한 정보: <http://universal-robots.com/support/>

## 1.3 책임의 한계

이 설명서에서 제공한 안전 정보는, 작업자가 모든 안전 지침을 준수할 때 부상이나 손상을 일으키지 않을 것이라는 UR 의 보장으로 해석해서는 절대로 안 된다.

### 1.4 이설명서의경고심볼

아래표는설명서에서사용하는위험수준캡션을정의한다. 같은경고표시가제품에도 사용된다.



위험:  
이를피하지않으면사망또는심각한부상을입을수있는임박한전기적  
으로위험한상황을나타낸다.



위험:  
이를피하지않으면사망또는심각한부상을입을수있는임박한위험한  
상황을나타낸다.



경고:  
이를피하지않으면부상또는장비에대한심각한손상을일으킬수있는  
전기적인잠재위험상황을나타낸다.



경고:  
이를피하지않으면부상또는장비에대한심각한손상을일으킬수있는  
잠재위험상황을나타낸다.



경고:  
만지면부상으로이어질수있는잠재적으로위험한뜨거운표면을나타  
낸다.



주의:  
이를피하지않으면장비손상을일으킬수있는상황을나타낸다.

### 1.5 일반경고및주의

이항목은일반경고및주의를포함한다. 이중일부는설명서의다른부분에서반복하거  
나설명한다. 설명서에서는그외경고및주의도소개되어있다.



위험:  
4 장 및 5 장의 사양 및 경고에 따라서 로봇과 모든 전기 장비를 설치한  
다.

**경고:**

1. 로봇팔과틀을올바른방법으로확실하게제위치에마운팅한다.
2. 로봇팔이자유롭게움직일수있도록충분한공간을준다.
3. 위험평가에서정의한대로프로그래머, 작업자, 주위에있는자모두를보호할수있도록안전측정및로봇안전구성매개변수를지정했는지를확인한다.
4. 로봇을사용할때에는헐거운옷이나보석을착용하지않는다. 로봇을사용할때에는긴머리를뒤로묶는다.
5. 손상된로봇은절대로사용하지않는다.
6. 소프트웨어에서치명적인오류가나타나면즉시비상정지하고, 오류로이어졌던조건을종이에적은다음, 해당오류코드를로그화면에서찾고, 공급자에게연락한다.
7. 안전장비를어떠한일반 I/O 에도연결하지않는다. 안전관련인터페이스만사용한다.
8. 올바른설치설정을사용하는지확인한다 (예: 로봇마운팅각도, TCP 무게, TCP 오프셋, 안전구성). 프로그램과함께설치파일을저장하고로드한다.
9. 프리드라이브기능 (임피던스/백드라이브) 은위험평가에서이를허용하는경우에만사용한다. 통과장애물은날카로운가장자리또는집히는포인트가있어서는안된다. 모든사람들이머리와얼굴을로봇이닿는범위안으로넣지않게한다.
10. 터치펜던트를사용할때는로봇의움직임을주의한다.
11. 시스템운영중에는로봇의안전범위안으로들어오지말아야하며로봇을만지지않는다.
11. 충돌은상당한수준의운동에너지를발산하고, 이는높은속도와높은페이로드에서특히더욱높아진다. (운동에너지 =  $\frac{1}{2}$ 질량 · 속도<sup>2</sup>)
12. 서로다른기계를혼합하면위험도가증가하거나새로운위험이발생할수도있다. 완비설치에대하여언제나전체위험평가를한다. 다른안전및비상정지퍼포먼스레벨이필요하면, 언제나최고퍼포먼스레벨을선택한다. 언제나모든설치장비의설명서를읽고이해한다.
13. 로봇을절대로개조하지않는다. 개조하면통합자가생각하지못했던위험을만들수있다. 모든승인된제조업은모든관련서비스설명서최신버전에따라서수행한다. 제품이변경되거나개조되었다면 UNIVERSAL ROBOTS 는어떠한책임도지지않는다.
14. 추가모듈과함께로봇을구매했다면 (예: EUROMAP67 인터페이스) 해당설명서에서모듈설명을참조한다.



경고:

1. 로봇과 컨트롤러상자는 작동중에 열을 발생한다. 작동중또는 작동 직후에 로봇을 손으로 다루거나 만지지 않는다. 로봇을 냉각시키기 위해, 로봇 전원을 끄고 한 시간 기다린다.
2. 절대로 컨트롤러 박스 내부 덮개 뒤에 손가락을 집어넣지 않는다.



주의:

1. 로봇을 해칠 수 있는 기계와 혼합하거나 이러한 기계와 함께 사용할 때에는, 모든 기능과 로봇 프로그램을 따로 시험하는 것을 추천한다. 다른 기계의 작업 영역 외부에서 임시 웨이포인트를 지정하여 로봇 프로그램을 시험할 것을 권장한다. Universal Robots는 프로그래밍 오류 또는 로봇 장애에 따른 로봇 또는 다른 장비에 대한 손상에 대하여 책임을 질 수 없다.
2. 로봇을 영구적인 자기 장애 노출시키지 않는다. 매우 강력한 자기장은 로봇을 손상시킬 수 있다.

## 1.6 용도

UR 로봇은 산업용이고, 도구 및 고정재 취급 또는 구성 요소와 제품의 공정 또는 이동에 사용한다. 로봇 작동 환경 조건에 대한 내용은 부록 B 및 D을 (를) 참조한다.

UR 로봇은 특별한 안전 관련 특징이 장착되어 있고, 이는 협업을 목적으로 설계되었으며, 로봇은 펜스가 없거나 사람과 함께 작동한다.

협업 작업은 특정 상황의 위험 평가에서 툴, 작업 개체, 장애물, 기타 기계를 포함하는 완비에 플리케이션이 위험 평가에서 어떠한 상당한 유해도 없는 경우만을 위한 것이다.

의도한 용도에서 벗어난 사용 또는 적용은 용납할 수 없는 오용으로 간주한다. 이는 다음을 포함하지만 이에 제한되지 않는다:

- 잠재적으로 폭발적인 환경에서 사용함
- 의료 및 생명 중시 애플리케이션에 사용함
- 위험 평가 전에 사용함
- 퍼포먼스 레벨 등급이 미달인 곳에서 사용함
- 안전 기능의 성능이 불충분한 경우 사용함
- 밟고 올라서기 위해 사용함
- 허용 가능한 작업 매개변수의 외부에서 작동함

## 1.7 위험평가

통합자에게 가장 중요한 것 중 하나는 위험 평가이다. 많은 국가에서 이는 법적 필수 사항이다. 로봇 설치의 안전은 로봇 통합 방법에 따르기 때문에 로봇 자체는 불완비 기계이다 (예: 툴, 장애물, 기타 기계).

위험평가수행을위해통합자는 ISO 12100 및 ISO 10218-2 지침을사용할것을권장한다. 추가적으로통합자는기술규격서 ISO/TS 15066 을추가지침으로사용할수있다. 통합자가수행하는위험평가는로봇애플리케이션의전체수명에대한작업절차전부를고려해야하며, 다음사항을포함하지만이것으로제한되지않음:

- 로봇설치의설정및개발중로봇을티칭함;
- 문제진단및유지보수;
- 로봇설치의정상작업

로봇팔의전원을처음켜기 전에위험평가를반드시수행해야한다. 올바른안전구성설정, 그리고특정로봇애플리케이션에대한추가비상정지버튼및기타보호수단의필요성을알아내는것은위험평가수행의일부이다.

올바른안전구성설정을알아내는것은협업로봇애플리케이션을개발하는데있어서특히중요한부분이다. 자세한정보는 2장과 II부를참조한다.

일부안전관련기능은협업로봇애플리케이션전용으로설계된것이다. 이기능은안전구성설정을통해구성이가능하고통합자가수행한위험평가의구체적위험에대처하는데특히적합하다.

- 포스및파워제한: 로봇과작업자사이의충돌이있을경우를대비하여이동방향의클램핑포스와압력을줄이기위해서사용한다.
- 운동량제한: 로봇속도를줄여서로봇과작업자사이의충돌이있을경우에너지와충격하중을줄이기위해서사용한다.
- 조인트및 TCP 위치제한: 특정신체부위에관련된위험을줄이기위해서특히사용한다. 예: 설치와프로그래밍시머리와목을향한이동을회피하기위해서사용한다.
- TCP 및틀자세제한: 특히틀과작업부품의특정영역과특징과관련된위험을줄이기위해서사용한다. 예: 작업자를향한날카로운가장자리를회피하기사용한다.
- 속도제한: 특히로봇팔을저속으로유지하기위해서사용한다. 예: 작업자가로봇팔을회피할시간을준다.

올바른안전구성설정을적용하는것은로봇을특정위치에고정하고안전관련 I/O 에연결하는것과동일한것으로간주된다. 예를들어비밀번호보호사용등의방법을이용하여통합자는허가받지않은자가안전구성을변경하는것을방지해야한다.

협업로봇애플리케이션에서위험을평가할때특히중요한사항:

- 개별잠재적충돌의심각도
- 개별잠재적충돌발생의가능성
- 개별잠재적충돌회피의가능성

내장안전관련기능으로 (예: 위험한틀사용시) 위험을합리적으로제거하거나충분히감소하지못하는비협업로봇애플리케이션에로봇을설치했다면, 통합자가수행하는위험평가에서통합자가추가보호장치를더해야할필요가있다고반드시결론내려야한다 (예: 설치및프로그래밍도중통합자를보호하는장치를사용함).

Universal Robots 는아래목록에통합자로서반드시고려해야하는잠재적으로상당한유해사항을열거했다. 특정로봇설치에대하여다른심각한유해사항이있을수있다.

1. 로봇뿔과베이스사이에서손가락이끼인다 (조인트 0).

2. 리스트 1 과 리스트 2 사이에 손가락이 끼인다 (조인트 3 과 조인트 4).
3. 툴의 날카로운 가장자리 또는 부분, 그리고 툴 커넥터에 의한 피부 관통.
4. 로봇 트랙 근처 장애물의 날카로운 가장자리 또는 부분에 의한 피부 관통.
5. 로봇 움직임에 따른 멍들.
6. 무거운 페이로드와 단단한 표면 사이의 움직임에 의한 찰 또는 골절.
7. 로봇 팔 또는 툴을 고정하는 볼트가 느슨해지는 상황에 따른 결과.
8. 툴에서 물체가 떨어짐. 예: 잘못된 그립 혹은 전원 중단 때문.
9. 다른 기계의 다른 비상 정지 버튼과 혼동하여 발생하는 실수.
10. 안전 구성 매개 변수에 대한 허가 받지 않은 변경에 따른 오류.

정지 시간 및 정지 거리 정보는 2장과 A 부록에서 찾아볼 수 있다.

## 1.8 비상 정지

비상 정지 버튼을 눌러 즉시 모든 로봇 동작을 정지한다.

비상 정지는 위험 감소 방법으로 사용해서는 안 되고, 이차 보호 장치로 사용해야 한다.

비상 정지 버튼이 연결되어야 한다면 로봇에 플리케이션 위험 평가가 이를 결정한다. 비상 정지 버튼은 IEC 60947-5-5 를 준수해야 한다. 5.3.2 참조.

## 1.9 구동용 동력을 사용하지 않는 이동

로봇 조인트를 이동해야 하지만 로봇 전원을 사용하지 않아야 하거나 사용할 수 없는 드문 경우에는 로봇 조인트를 강제로 이동하는 두 가지 방법이 있다:

1. 강제 백드라이빙: 로봇 팔을 세계 (500 N) 밀거나 당겨서 조인트를 강제로 움직인다. 각 조인트 브레이크는 높은 강도의 토크가 있는 경우에 이동을 가능하게 하는 마찰 클러치가 있다.
2. 수동 브레이크 해제: 고정하고 있는 M3 나사를 빼서 조인트 덮개를 떼낸다. 아래도 해에서 보이는 대로 작은 전자석에 있는 플런저를 밀어서 브레이크를 해제한다.



경고:

1. 로봇 팔을 수동으로 움직이는 것은 비상시를 위한 것이며, 이는 조인트를 손상할 수 있다.
2. 브레이크를 수동으로 해제하면 중력 때문에 로봇 팔이 떨어질 수 있다. 브레이크를 해제하기 전에 언제나 로봇 팔, 툴, 작업물을 받친다.

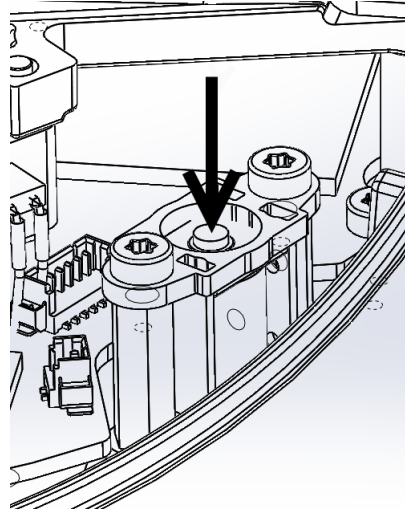



## 2 안전관련기능및인터페이스

### 2.1 소개

UR 로봇은 다양한 내장 안전 관련 기능 및 안전 관련 전기적 인터페이스를 사용하여 다른 기계 및 추가 보호 장치에 연결한다. 각 안전 관련 기능 및 인터페이스는 EN ISO13849-1:2008(인증은 8 장 참조) Performance Level d (PLd) 에 따라 모니터링된다.



위험:

통합자가 수행한 위험 평가에서 정의한 것 과 다른 안전 구성 매개 변수를 사용하면 합리적으로 제거되지 않는 위험이나 충분히 감소할 수 없는 위험으로 이어질 수 있다.

사용자 인터페이스의 안전 관련 특징, 입력, 출력에 대한 구성은 II 부 10 장을 참조한다. 5 장에 안전 장치를 전기 인터페이스에 연결하는 방법이 설명되어 있다.



참고:

1. 해당 로봇에 플리케이션에 대하여 통합자가 수행한 위험 평가에 따라서 안전 관련 기능 및 인터페이스를 사용하고 구성하기 위한 정보는 1 장의 1.7를 참조한다.
2. 로봇이 안전 시스템에서 결함 또는 위반을 발견하는 경우, 즉 비상 정지 회로의 선이 끊기거나, 위치 센서가 부서지거나, 안전 관련 기능의 제한이 위반되면, 중지 카테고리 0 이 개시된다. 오류 발생 시간부터 로봇이 정지하는 위스트 케이스 시간 목록이 이 장의 끝에 있다. 통합자가 수행하는 위험 평가의 일부로서 이 시간을 고려해야 한다.

관절과 로봇의 움직임 제한하기 위해 사용할 수 있는 여러 가지 안전 등급 기능이 로봇 툴 센터 포인트 (TCP) 에 있다. TCP 는 출력 플랜지 중심점에 TCP 오프셋에 더해진 것이다.

안전 관련 기능 제한:

안전 기능 제한	설명
조인트 위치	최소 및 최대 각조인트 위치
조인트 속도	최대 각조인트 속도
TCP 위치	직교 공간에서 로봇 TCP 위치를 제한하는 평면
TCP 속도	로봇 TCP 최대 속도
TCP 포스	로봇 TCP 최대 추진력
모멘텀	로봇암 최대 모멘텀
파워	최대 적용 로봇암 동력

## 2.2 안전시스템의정지시간

안전시스템의정지시간은안전관련기능이오류또는위반발생시간부터로봇이완전히정지하고기계식브레이크가걸릴때까지의시간이다.

애플리케이션안전이로봇의정지시간에의존하는경우, 반드시표의최대정지시간을고려해야한다. 예를들어로봇결함으로공장라인이완전히중지되었을때, 중지후에즉시특정작업을해야하는경우에최대중지시간을반드시고려해야한다.

이측정은로봇의다음구성에따라수행된다:

- 연장: 100% (로봇암이수평으로완전히연장됨).
- 속도: 안전시스템의 TCP 속도제한은해당제한에따라설정된다.
- 페이로드: TCP 에부착된로봇이최대페이로드를취급한다 (10 kg).

안전제한또는인터페이스위반에대한정지카테고리 0 의위스트케이스정지시간<sup>1</sup>은다음표에서확인할수있다.

TCP 속도제한	최대정지시간
1.0 m/s	450 ms
1.5 m/s	500 ms
2.0 m/s	550 ms
1.5 m/s	600 ms
3.0 m/s	650 ms

## 2.3 안전관련기능제한

로봇이안전관련제한에접근하면고급경로제어소프트웨어는속도를줄이거나프로그램실행정지명령을한다. 제한위반은예외적인상황에만발생한다. 하지만제한을위반하면안전시스템이정지카테고리 0 을발급한다.

안전기능제한	위스트케이스			
	진도	탐지시간	전원상실시간	반응시간
조인트위치	1.15°	100 ms	1000 ms	1100 ms
조인트속도	1.15°/s	250 ms	1000 ms	1250 ms
TCP 위치	20 mm	100 ms	1000 ms	1100 ms
TCP 자세	1.15°	100 ms	1000 ms	1100 ms
TCP 속도	50 mm/s	250 ms	1000 ms	1250 ms
TCP 포스	25 N	250 ms	1000 ms	1250 ms
모멘텀	3 kg m/s	250 ms	1000 ms	1250 ms
파워	10 W	250 ms	1000 ms	1250 ms

시스템의 전원상실상태는 48 V 버스전압의정전위가 7.3 V 미만이되는경우이다. 전원상실시간은이벤트탐지부터시스템이전원상실이될때까지의시간이다.

<sup>1</sup>정지카테고리는 IEC 60204-1 을따름, 자세한정보는용어집참조.

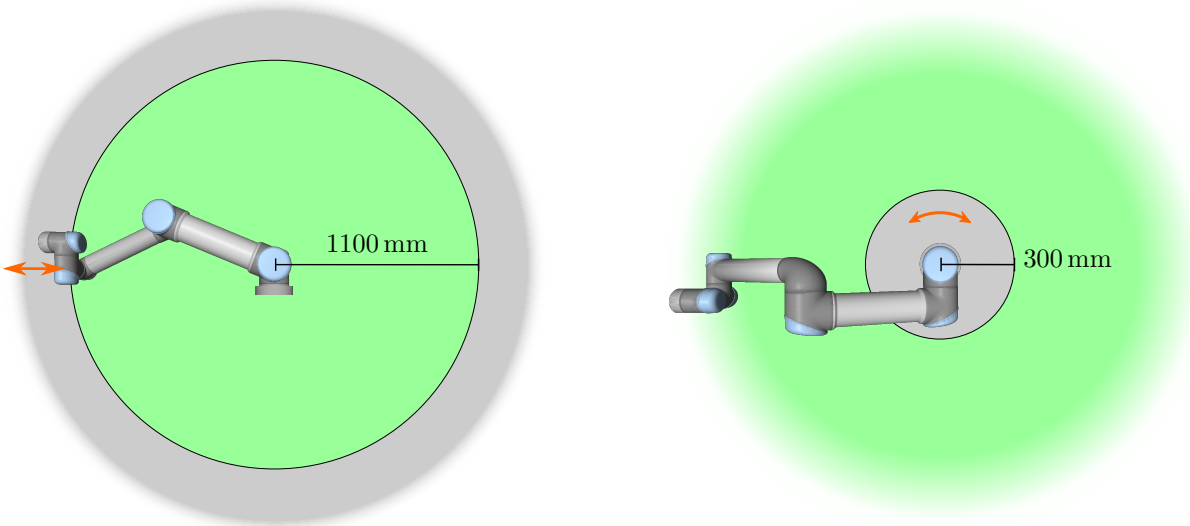

Figure 2.1: 작업영역의 특정영역은 로봇암의 물리적 특성 때문에 꼬집히는 위험을 주의해야 한다. 리스트 1 조인트가 로봇베이스로부터 최소한 1100 mm 거리인 경우에 한 영역이 방사형 동작을 위해 정의된다. 접선 방향으로 움직이는 경우, 다른 영역은 로봇베이스로부터 300 mm 거리내에 있다.



경고:

포스제한기능에는 로봇작업셀을 설계할 때 유의해야 할 두 가지 예외 사항이 있다. 이는 그림 2.1에 제시되어 있다. 로봇이 뻗으면서 니조인트 효과가 방사형 방향으로 강한 포스를 일으킬 수 있지만 (베이스에서 멀어짐), 이는 동시에 느린 속도이다. 이와 비슷하게 짧은 레버리지 암은 톨이 베이스에 가깝고 베이스에서 접선으로 (돌아서) 움직이는 경우에 강한 포스를 일으킬 수 있고, 이는 동시에 느린 속도이다. 이 영역에서 장애물을 없애거나, 로봇을 다르게 배치하거나, 로봇이 작업영역의 이 영역으로 들어가는 것을 방지하여 위험을 제거하기 위해 안전플레인 과 관절 제한을 혼합 사용하는 것으로 집히는 (핀치) 위험을 피할 수 있다.



경고:

선형 동작의 매뉴얼 핸드가 이딩 애플리케이션에 로봇이 사용되는 경우, 초당 40 도를 초과하는 속도가 위험 평가에서 용인 가능한 것으로 판단되지 않는 한 조인트 속도 제한은 반드시 베이스와 솔더 조인트에서 초당 최대 40 도로 지정되어야 한다. 이는 특히 접근처에서 로봇 엘보가 빠르게 움직이는 것을 방지한다.

## 2.4 안전모드

**정상 및 감소 모드** 안전시스템의 두 컨피규러블 안전모드: 정상 및 감소. 안전제한은 두 모드 각각을 위해 구성할 수 있다. 감소모드는 로봇 TCP가 트리거 감소모드 플레인 너머에 위치해 있거나 안전입력으로 트리거되는 경우에 활성화된다.

정상모드 제한 세트 정의된 트리거 감소모드 플레인 측면에 감소모드 제한 세트가 허용되는 20mm 영역이 있다. 감소모드가 안전입력으로 트리거되는 경우, 두 제한 세트는

500 ms 동안허용된다.

복구모드 안전제한을위반하면안전시스템은반드시다시시작해야한다. 시스템이 시작시안전제한외부에있는경우 (예: 관절위치제한) 특별 복구모드에들어가게된다. 복구모드에서는로봇을위해프로그램을실행할수없지만로봇암은 프리드라이브 모드또는 PolyScope 의이동탭을사용하여로봇암을수동으로다시제한범위내로이동할수있다 ( II “PolyScope 설명서” 항목참조). 복구모드의안전제한:

안전기능제한	제한
조인트속도	30°/s
TCP 속도	250 mm/s
TCP 포스	100 N
모멘텀	10 kg m/s
파워	80 W

안전시스템은이제한위반이발생하면정지카테고리 0 을발급한다.



경고:

관절위치, TCP 위치, TCP 자세의제한은복구모드에서꺼져있다. 로봇암을다시제한안으로이동할때는주의한다.

## 2.5 안전관련전기적인터페이스

로봇은여러안전관련전기입력및출력을포함하고있다. 모든안전관련전기입력및출력은듀얼채널이다. 이는로우일때안전하다. 즉신호가하이일때비상정지가활성이아니다 (+24V).

### 2.5.1 안전관련전기적입력

아래표는안전관련전기적입력사항개요이다.

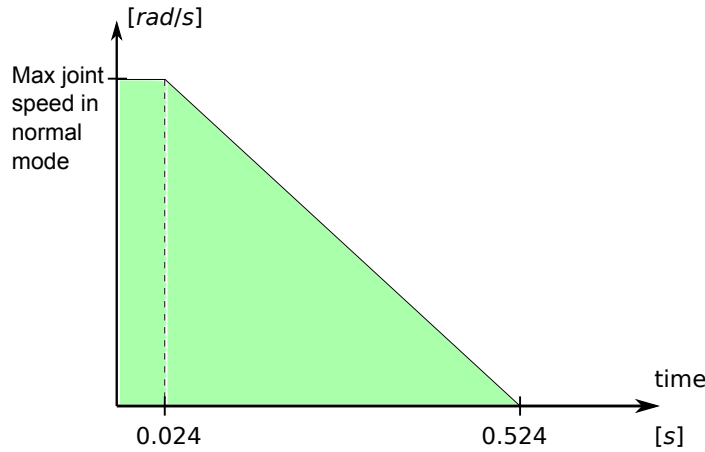

Figure 2.2: 램프아래의녹색영역은브레이크중관절의허용속도이다. 0 시간에서 (비상정지또는안전방호정지) 이벤트가안전프로세서에서탐지되었다. 감속은 24ms 이후에서작한다.

안전입력	설명
로봇비상정지	(전용입력). 정지카테고리 1 을수행하고, 이는구성시 시스템비상정지출력을사용하여다른기기에전달될수있다.
비상정지버튼	(터치펜던트버튼). 정지카테고리 1 을수행하고, 이는구성시 시스템비상정지출력을사용하여다른기기에전달될수있다.
시스템비상정지	(컨피규어러블입력). 정지카테고리 1 를수행한다. 교착상태를피하기위해이신호는 시스템비상정지출력을통해다른기계로전달되지않는다.
안전방호정지	(전용입력). 정지카테고리 2 를수행한다.
안전방호초기화	(컨피규어러블입력). 안전방호리셋입력의에지가발생하는경우로봇을 안전방호정지상태에서재개한다.
감소모드	(컨피규어러블입력). 안전시스템은 감소모드제한으로 전환한다.
3-위치스위치	(컨피규어러블입력). 작업모드입력이높으면안전방호정지입력으로기능으로서작동한다.
작업모드	(컨피규어러블입력). 3-위치활성화장치를구성했을때 작업모드를사용한다.

정지카테고리 1 과정지카테고리 2 는드라이브동력이켜진로봇을감속하고, 이는로봇이현재경로에서벗어나지않고로봇이정지할수있게해준다.

안전입력모니터링 안전시스템이정지카테고리 1 및정지카테고리 2 중지를모니터링하는방법:

1. 안전시스템은 24ms 내로브레이크가시작되는지모니터링한다. 도해 2.2 참조.
2. 관절이움직이는경우, 속도는 정상모드최대관절속도를 0 rad/s 로 500ms 안에 지속적으로감속하는것으로구하는속도보다절대라이속도가높지않도록모니터링한다.
3. 관절이휴지상태라면 (관절속도가 0.2rad/s 미만), 위치에서 0.05rad 초과하여 움직이지않도록모니터링한다. 원래 위치는속도가 0.2rad/s 미만일때측정 한수치.

추가로정지카테고리 1 경우, 안전시스템은로봇암이휴지상태가된다음에 600 ms 내로전원꺼짐이완료되는것을모니터링한다. 게다가안전방호정지입력후에로봇암은상승에지안전방호리셋입력이발생한다음에만다시움직이기시작하는것을허용한다. 위속성중하나라도충족되지않으면안전시스템이정지카테고리 0 을발급한다.

감소모드입력으로트리거되는 감소모드전환은다음과같이모니터링한다:

1. 안전시스템은 정상및 감소모드에서감소모드입력트리거후에 500 ms 로제한설정을받아들인다.
2. 500 ms 후에 감소모드제한만효과를발생한다.

위속성중하나라도충족되지않으면안전시스템이정지카테고리 0 을발급한다.

정지카테고리 0 은다음표의성능에따라안전시스템이수행한다. 위스트케이스반응시간은최고속도및페이로드로실행하는로봇이정지하고 전원상실 (7.3 V 미만으로정전위방전) 하는시간이다.

안전입력기능	위스트케이스		
	탐지시간	전원상실시간	반응시간
로봇비상정지	250 ms	1000 ms	1250 ms
비상정지버튼	250 ms	1000 ms	1250 ms
시스템비상정지	250 ms	1000 ms	1250 ms
안전방호정지	250 ms	1000 ms	1250 ms

### 2.5.2 안전등급전기적출력

아래표는안전관련전기적출력사항개요이다.

안전출력	설명
시스템비상정지	로봇비상정지입력이로직로우이거나비상정지버튼을누르면로직로우입
로봇이동	신호가로직하이이면로봇암의어떤단일조인트도 0.1 rad 를초과하여움직이지않는다.
로봇이정지하지않음	로봇이정지했거나비상정지또는안전방호정지때문에정지중이라면로직하이이다. 그외에는로직로우이다.
감소모드	안전시스템이 감소모드인경우에로직로우이다.
감소모드아님	감소모드출력이무효화되었다.

안전출력을올바르게설정하지않았다면안전시스템이다음위스트케이스반응시간으로정지카테고리 0 을발급한다:

안전출력	위스트케이스반응시간
시스템비상정지	1100 ms
로봇이동	1100 ms
로봇이정지하지않음	1100 ms
감소모드	1100 ms
감소모드아님	1100 ms

## 3 운송

로봇은 원래 포장을 사용하여 운반한다. 나중에 로봇을 포장하여 이동할 수 있으므로, 포장재를 건조한 장소에 보관한다.

포장에서 설치 장소로 옮길 때 로봇 암의 양쪽 관을 동시에 든다. 모든 마운팅 볼트가 로봇 베이스에 단단하게 조여질 때까지 로봇을 고정시키며 잡고 있어야 한다.

컨트롤러 박스는 핸들을 이용하여 든다.



경고:

1. 장비를 들 때 허리나 다른 신체 부위에 무게가 너무 실리지 않게 한다. 올바른 리프팅 장비를 사용한다. 모든 지역 및 국가 리프팅 지침을 준수해야 한다. Universal Robots 는 장비 운송에 의한 손상에 대하여 책임을 질 수 없다.
2. 4 장의 마운팅 지침대로 로봇을 확실히 마운팅한다.



## 4 기계적 인터페이스

### 4.1 소개

이 장은 로봇 시스템의 다양한 부품을 마운팅하는 기본 지침을 설명한다. 5장의 전기 설치 지침을 반드시 따라야 한다.

### 4.2 로봇의 작업 영역

UR10 로봇의 작업 영역은 베이스 관절에서 1300 mm 확장된다. 로봇을 위한 마운팅 장소를 선택할 때 로봇 베이스의 바로 위 및 바로 아래에 대한 원통형 용적을 고려하는 것이 중요하다. 톨이 느리게 움직여도 관절을 빠르게 움직여서 로봇이 비효율적으로 작동하고, 위험 평가를 수행하기 어려워지기 때문에 원통형 용적에 톨을 가까이 움직이는 것은 가능한 한 피해야 한다.

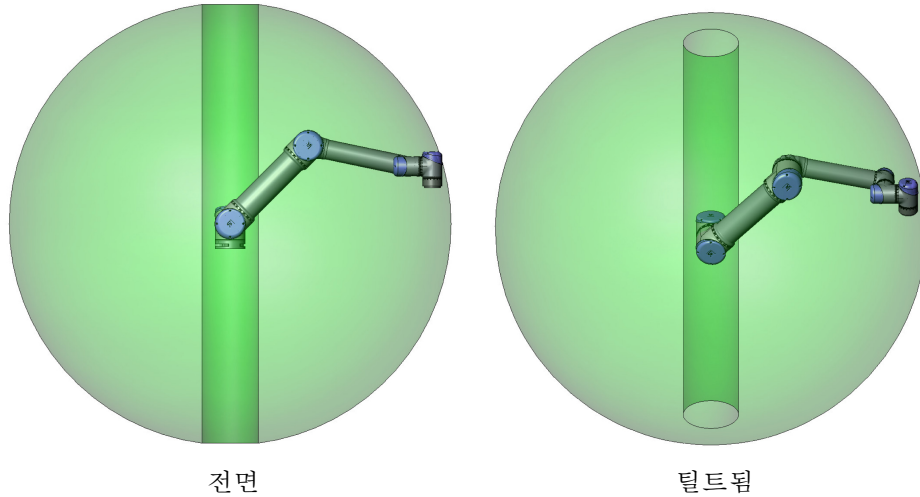

### 4.3 마운팅

**로봇암** 로봇암은 베이스의 M8 너개를 이용하여 베이스의 8.5 mm 구멍 너개에 마운트한다. 20 Nm 토크로 이 볼트를 조이는 것을 권장한다. 로봇암 위치를 매우 정확하게 변경해야 한다면 핀과 함께 사용할 수 있는 두 Ø8 홀이 제공된다. 또한 정확한 베이스 카운터파트를 액세서리로 구매할 수 있다. 4.1 도해는 구멍 드릴 및 나사 마운팅 위치를 보여준다.

베이스 관절이 토크의 10 배 및 로봇암의 중량 5 배를 최소한 견딜 수 있는 견고한 표면에 로봇을 마운트한다. 그리고 표면은 진동이 없어야 한다.

로봇이 선형 축 또는 이동 플랫폼에 마운트된다면 이동 마운팅 베이스의 가속도가 매우 낮아야 한다. 높은 가속도는 무언가에 부딪혔다고 판단하여 로봇을 멈추게 할 수 있다.

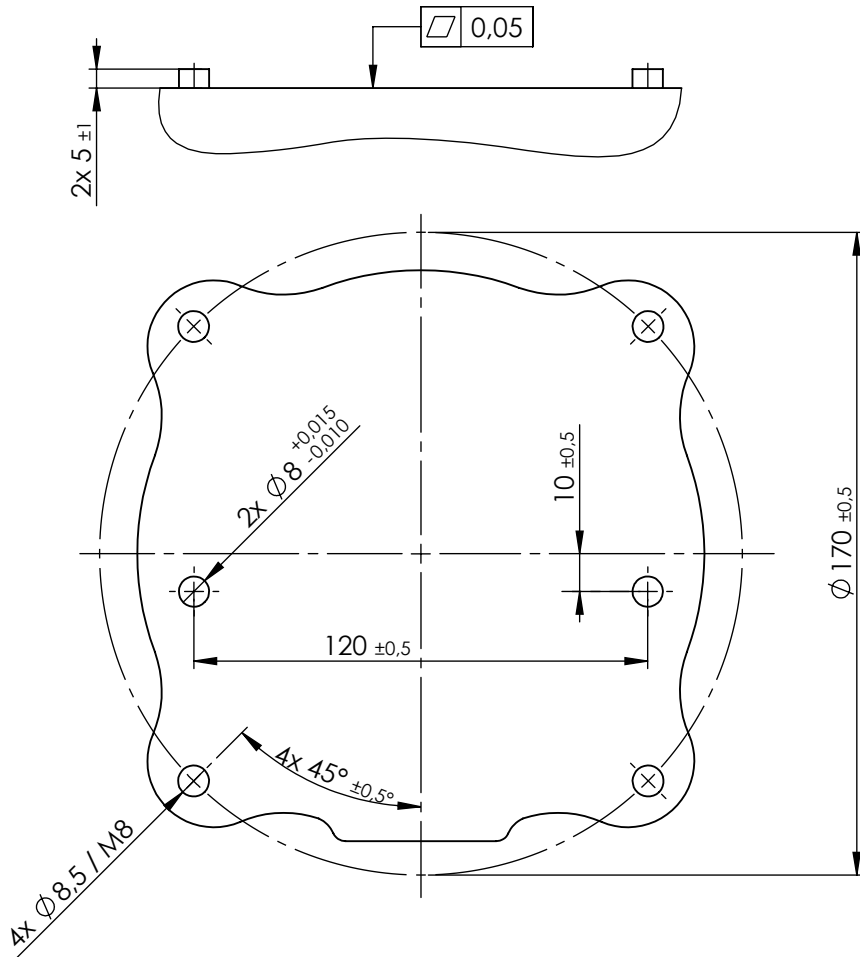

Figure 4.1: 로봇마운팅을위한구멍. M8 볼트 4 개를사용한다. 모든측정단위는 mm 이다.



위험:

로봇암을올바른방법으로확실하게제위치에마운팅한다. 마운팅표면은견고해야한다.



주의:

로봇이긴시간동안물에닿으면손상될수있다. 로봇은수중또는젖은환경에서마운팅하지말아야한다.

툴 로봇툴플렌지에는로봇에툴을부착하기위한 M6 나사산구멍이 4 개있다. M6 볼트는 9Nm 으로조여야한다. 툐위치를매우정확하게변경해야한다면, 핀과함께사용할수있는 Ø6 홀이제공된다. 4.2 도해는구멍드릴및나사마운팅위치를보여준다.



위험:

1. 툴을 올바른 방법으로 확실하게 제 위치에 마운팅한다.
2. 부품을 예기치 못하게 떨어뜨려서 위험한 상황이 일어나지 않도록 툴을 구성한다.

**컨트롤박스** 컨트롤박스는 벽에 걸거나, 바닥에 둘 수 있다. 충분한 통기를 위하여 양쪽에 50 mm 공간이 필요하다. 마운팅을 위한 추가 브래킷을 구매할 수 있다.

**티치펜던트** 티치펜던트는 벽 또는 컨트롤박스에 걸 수 있다. 티치펜던트를 위한 추가 브래킷을 구매할 수 있다. 아무도 케이블에 걸려서 넘어지지 않도록 처리한다.



위험:

1. 컨트롤박스, 티치펜던트, 케이블이 액체에 닿지 않도록 주의해야 한다. 젖은 컨트롤박스는 치명적일 수 있다.
2. 컨트롤박스 와 티치펜던트는 IP20 등급을 초과하는 먼지 또는 젖은 환경에 노출되어서는 절대 안 된다. 도전성 분진이 있는 환경에서는 특히 주의한다.

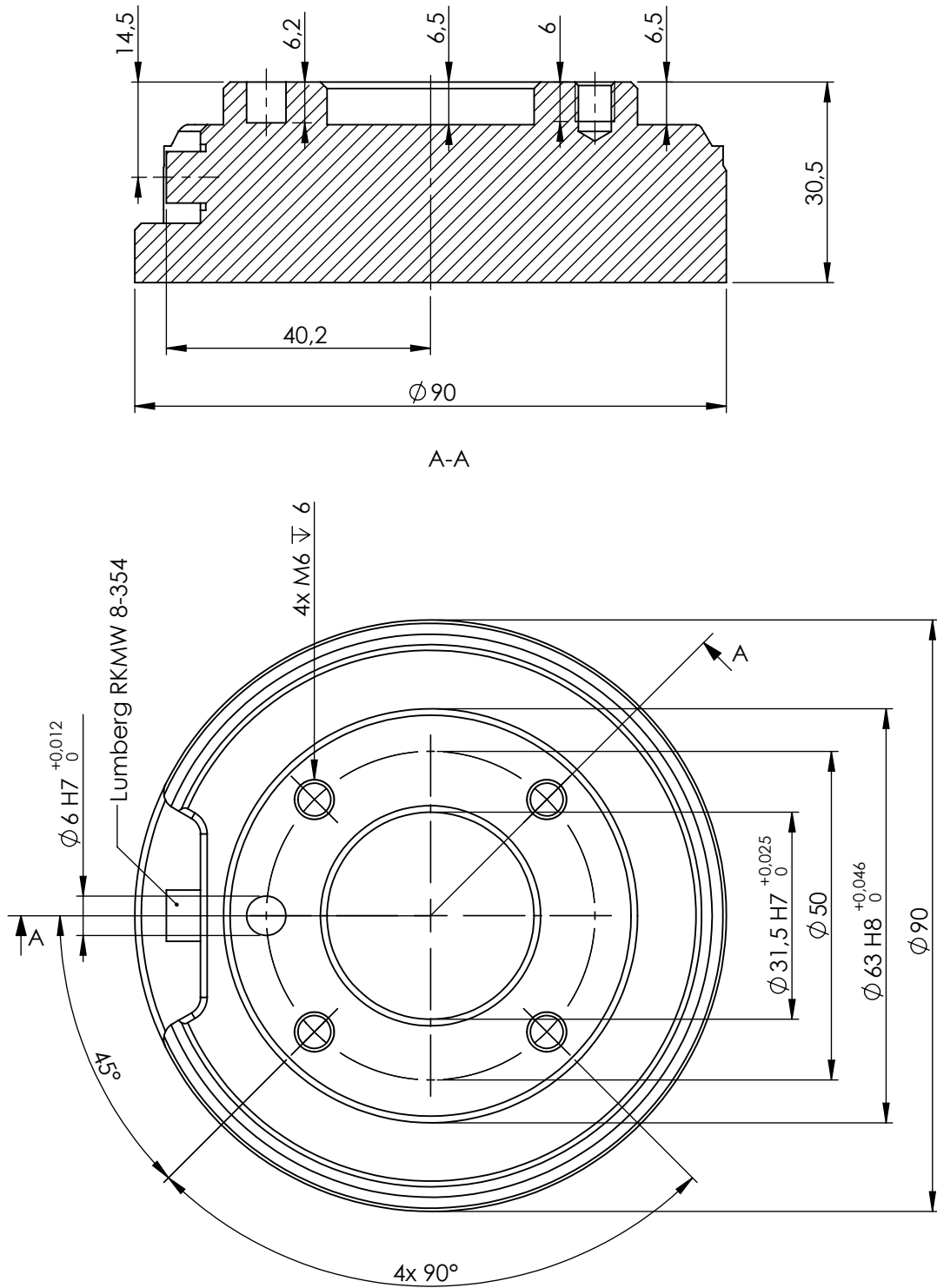

Figure 4.2: 토크출력플렌지, ISO 9409-1-50-4-M6. 여기가 로봇끝에서 토크를 마운트하는 위치이다. 모든 측정 단위는 mm 이다.

## 4.4 최대가반하중

로봇암의 최대허용가반하중은 무게중심오프셋에 의존하며, 이를위해도해 4.3의예시를참조한다. 무게중심오프셋은툴출력플랜지와무게중심사이의거리로정의된다.

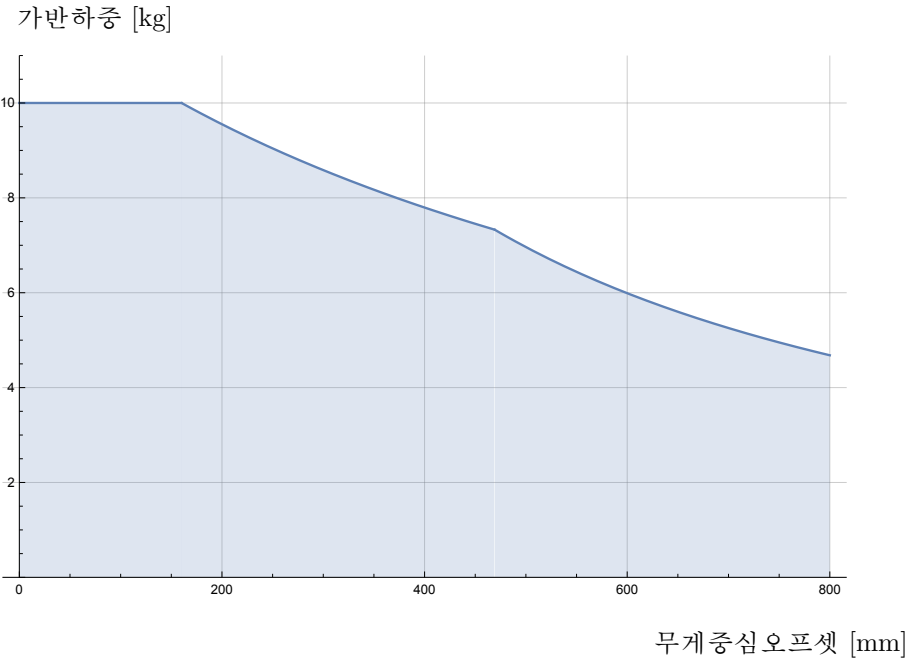

Figure 4.3: 최대허용가반하중과무게중심오프셋간의관계.



# 5 전기적인터페이스

## 5.1 소개

이장에서는로봇암과컨트롤박스의모든전기인터페이스를설명한다.  
다른인터페이스들은다른목적과특성이있는다섯그룹으로나뉘어져있다:

- 컨트롤러 I/O
- 툴 I/O
- 이더넷
- 전원연결
- 로봇연결

“I/O” 라는용어는인터페이스로들어가고나오는디지털및아날로그컨트롤신호모두를의미한다.

E67 인터페이스를통한전기신호는 III 항목에서설명한다.

다섯그룹은다음항목에서설명한다. 대부분의 I/O 형식에대하여예가주어졌다.

다음항목의경고와주의는모든다섯그룹에해당하며반드시준수해야한다.

## 5.2 전기경고및주의

다음경고와주의는로봇에플리케이션을설계하고설치하는경우에반드시준수해야한다.  
다. 경고와주의는정비작업에도적용된다.



위험:

1. 올바른안전수준인안전 PLC 가아닌 PLC 에는절대로안전신호를연결하지않는다. 이경고를따르지않으면안전중지기능중하나를재정의할수있기때문에심각한부상또는사망에이룰수있다. 안전인터페이스신호를일반 I/O 인터페이스신호와분리하는것이중요하다.
2. 모든안전관련신호는중복적으로만들어졌다 (두개의별도채널). 두채널을분리하여신호장애가안전기능손실로이어지지않도록한다.
3. 컨트롤박스내부의 I/O 는일반또는안전관련 I/O 로구성할수있다. 5.3 항목을완전하게읽고이해한다.



위험:

1. 방수등급을 받지 않은 모든 장비는 건조하게 유지한다. 물이 제품 안으로 침투하면 모든 전력을 록아웃 및 태그아웃 처리하고 공급 업체에 연락한다.
2. 로봇과 함께 제공된 원래 케이블만 사용한다. 케이블이 구부러질 수 있는 응용에는 로봇을 사용하지 않는다. 더 길거나 유연한 케이블이 필요하면 공급 업체에 문의한다.
3. 음극연결은 “GND” 라고 지칭하며, 이는 로봇과 컨트롤러 박스의 차폐물에 연결되어 있다. 언급한 모든 GND 연결은 전력 공급 및 신호만을 위한 것이다. PE(Protective Earth) 를 위해서는 컨트롤러 박스 안에 있는 접지 표시가 있는 M6 나사 연결을 사용한다. 접지 컨택터는 최소한 시스템에서 최고 전류의 전류 등급을 가지고 있어야 한다.
4. 로봇 I/O 에 인터페이스 케이블을 설치할 때에는 주의해야 한다. 맨 아래에 있는 금속판은 인터페이스 케이블 및 커넥터 용이다. 구멍을 뚫기 전에 플레이트를 떼낸다. 플레이트를 다시 설치하기 전에 깎은 부스러기를 모두 치운다. 올바른 글랜드 크기를 사용하도록 한다.



주의:

1. 로봇은 EMC(전자기적합성) 에 대한 국제 IEC 표준에 준하여 시험을 거쳤다. 해당 IEC 표준에서 정의하는 수준보다 높은 신호로 방해하면 로봇이 예기치 않은 행동을 보일 수 있다. 매우 높은 신호 수준 또는 과도한 노출은 로봇을 영구적으로 손상할 수 있다. EMC 문제는 대체로 용접 공정에서 나타나며, 로그에서 오류 메시지를 알려준다. Universal Robots 는 EMC 문제에 의한 손상에 대하여 책임을 질 수 없다.
2. 컨트롤러 박스에서 다른 기계 및 공장 장비로 이어지는 I/O 케이블은 연장 시험을 수행하지 않는 한 30m 보다 길 수 없다.



참고:

모든 전압과 전류는 따로 명시하지 않는 한 DC(직류) 이다.

### 5.3 컨트롤러 I/O

이 장은 장비를 컨트롤러 박스 안에 있는 I/O 와 연결하는 방법을 설명한다. 이 I/O 는 매우 유연하므로, 뉴메틱 릴레이, PLC, 비상정지 버튼 등의 다양한 장비에서 사용할 수 있다.

아래 그림은 컨트롤러 박스 내부의 전기 인터페이스 레이아웃을 표시한다.

Safety		Remote		Power		Configurable Inputs				Configurable Outputs				Digital Inputs				Digital Outputs				Analog			
Emergency Stop	24V	■	12V	■	PWR	■	24V	■	24V	■	0V	■	0V	■	24V	■	24V	■	0V	■	0V	■	Analog Inputs	AG	■
	E10	■	GND	■	GND	■	CI0	■	CI4	■	CO0	■	CO4	■	DI0	■	DI4	■	DO0	■	DO4	■		AI0	■
Safeguard Stop	24V	■	ON	■	24V	■	24V	■	24V	■	0V	■	0V	■	24V	■	24V	■	0V	■	0V	■	Analog Outputs	AG	■
	E11	■	OFF	■	0V	■	CI1	■	CI5	■	CO1	■	CO5	■	DI1	■	DI5	■	DO1	■	DO5	■		AI1	■
	24V	■					24V	■	24V	■	0V	■	0V	■	24V	■	24V	■	0V	■	0V	■		AG	■
	SI0	■					CI2	■	CI6	■	CO2	■	CO6	■	DI2	■	DI6	■	DO2	■	DO6	■		AO0	■
	24V	■					24V	■	24V	■	0V	■	0V	■	24V	■	24V	■	0V	■	0V	■		AG	■
	SI1	■					CI3	■	CI7	■	CO3	■	CO7	■	DI3	■	DI7	■	DO3	■	DO7	■		AO1	■

다른색의의미는반드시알아두어야한다.

노란색과빨간색텍스트	전용안전신호
노란색과검은색텍스트	안전을위해구성가능함
회색과검정색텍스트	범용디지털 I/O
녹색과검정색텍스트	범용아날로그 I/O

“컨피규어러블” I/O 는 GUI 에서안전등급 I/O 또는범용 I/O 로구성할수있다. 자세한내용은 II 항목참조.

다음하위항목에서디지털 I/O 사용하는방법을확인할수있다. 다음항목은반드시준수해야할공통사양을설명한다.

### 5.3.1 모든디지털 I/O 에대한공통사양

이항목은컨트롤박스에대한다음 24V 디지털 I/O 에대하여전기사양을정의한다.

- 안전 I/O.
- 구성가능한 I/O.
- 범용 I/O.

세가지다른입력에서모두동일한전기사양에따라서 UR 로봇을설치하는것이매우중요하다.

“Power” 라고지칭하는터미널블록을구성하여내부 24V 전원또는외부전원에서디지털 I/O 에전력공급하는것이가능하다. 이블록은네터미널로구성되어있다. 상위두개는 (PWR 및 GND) 24V 이며내부 24V 전원으로그라운드한다. 블록의하위두터미널은 (24V 및 0V) 24V 입력으로서 I/O 에전력공급한다. 기본구성은내부전원공급을사용하는것이다. 아래참조.

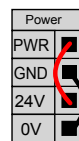

전류가더필요하면외부전원을아래처럼연결할수있다.

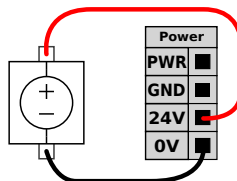

내부및외부전원에대한전기사양은아래에제시되어있다.

터미널	매개변수	최소	형식	최대	단위
내부 24V 전원					
[PWR - GND]	전압	23	24	25	V
[PWR - GND]	전류	0	-	2	A
외부 24V 입력요구사항					
[24V - 0V]	전압	20	24	29	V
[24V - 0V]	전류	0	-	6	A

디지털 I/O 는 IEC 61131-2 를 준수하여 조립되어 있다. 전기 사양은 아래에 제시되어 있다.

터미널	매개변수	최소	형식	최대	단위
디지털 출력					
[COx / DOx]	전류	0	-	1	A
[COx / DOx]	전압강하	0	-	0.5	V
[COx / DOx]	누설전류	0	-	0.1	mA
[COx / DOx]	기능	-	PNP	-	형식
[COx / DOx]	IEC 61131-2	-	1A	-	형식
디지털 입력					
[EIx/SIx/CIx/DIx]	전압	-3	-	30	V
[EIx/SIx/CIx/DIx]	OFF 영역	-3	-	5	V
[EIx/SIx/CIx/DIx]	ON 영역	11	-	30	V
[EIx/SIx/CIx/DIx]	전류 (11-30V)	2	-	15	mA
[EIx/SIx/CIx/DIx]	기능	-	PNP	-	형식
[EIx/SIx/CIx/DIx]	IEC 61131-2	-	3	-	형식



참고:

“컨피규어러블” 은 안전 등급 I/O 또는 정상 I/O 로 구성할 수 있는 I/O 에 대하여 사용한다. 이는 검정색 텍스트가 있는 노란색 터미널이다.

### 5.3.2 안전 I/O

이 항목은 전담 안전 입력 (노란색 터미널과 빨간색 텍스트) 과 컨피규어러블 I/O (노란색 터미널과 검은색 텍스트) 를 안전 I/O 로 구성한다. 5.3.1 항목의 공통 사양을 반드시 준수해야 한다.

안전 장치 및 장비는 반드시 1장의 안전 안내 및 위험 평가에 따라서 설치해야 한다.

모든 안전 I/O 는 쌍 (중복) 이며 반드시 별도의 브랜치를 유지해야 한다. 단일 결함이 안전 기능을 상실하게 해서 안 된다.

두 영구 안전 입력은 로봇 비상 정지와 안전 방호 정지이다. 로봇 비상 정지 입력은 비상 정지 장비만을 위한 것이다. 안전 방호 정지 입력은 모든 안전 등급 보호 장비를 위한 것이다. 기능 차이는 아래에 제시되어 있다.

	비상정지	안전방호정지
로봇이이동을멈춤	예	예
프로그램실행	정지	일시정지
로봇전력	꺼짐	켜짐
초기화	수동	자동또는수동
사용빈도	빈번하지않음	빈번하지않은
에대한모든사이클재초기화가필요함	브레이크해제만	아니오
정지카테고리 (IEC 60204-1)	1	2
모니터링기능의		
퍼포먼스레벨 (ISO 13849-1)	PLd	PLd

컨피규어러블 I/O 를 사용하여 추가 안전 I/O 기능을 설정할 수 있다. 예: 비상정지 출력. 안전 기능에 대한 컨피규어러블 I/O 세트 구성은 GUI 로 할 수 있다. II 참조.  
 안전 I/O 사용 방법의 몇 가지 예가 다음 하위 항목에 제시되어 있다.



위험:

- 올바른 안전 수준인 안전 PLC 가 아닌 PLC 에는 절대로 안전 신호를 연결하지 않는다. 이 경고를 따르지 않으면 안전 중지 기능 중 하나를 재정의할 수 있기 때문에 심각한 부상 또는 사망에 이를 수 있다. 안전 인터페이스 신호를 일반 I/O 인터페이스 신호와 분리하는 것이 중요하다.
- 모든 안전 등급 I/O 는 중복으로 만들어졌다 (두 개의 별도 채널). 두 채널을 분리하여 신호 장애가 안전 기능 손실로 이어지지 않도록 한다.
- 안전 기능은 로봇을 설치하기 전에 반드시 확인해야 한다. 안전 기능은 반드시 정기적으로 시험해야 한다.
- 로봇 설치 시 다음 사양을 준수해야 한다. 이를 따르지 않으면 안전 중지 기능을 재정의할 수 있기 때문에 심각한 부상 또는 사망에 이를 수 있다.

### 5.3.2.1 기본값 안전 구성

로봇은 기본값 구성으로 배송되므로 추가 안전 장비 없이 작업을 할 수 있다. 아래도 참조.

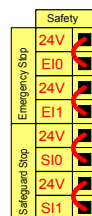

### 5.3.2.2 비상정지 버튼 연결하기

대부분의 용법에서 하나 이상의 비상정지 버튼을 사용하는 것이 요구된다. 아래도 하나의 하나 이상의 비상정지 버튼을 연결할 수 있음을 보여준다.

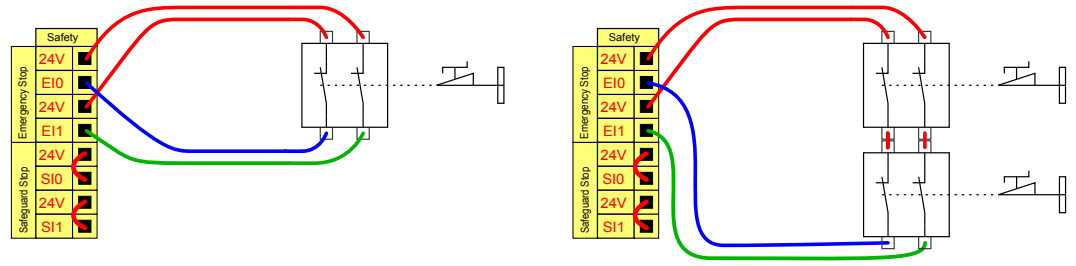

5.3.2.3 다른기계와비상정지공유

로봇을다른기계와함께사용할때공동비상정지회로를설정하는것이바람직한경우가 종종있다. 작업자는이를통해어떤비상정지버튼을사용해야할지생각할필요가없게 된다.

두기계모두서로의비상정지조건에서벗어나갈기다리기때문에로봇비상정지 입력은 공유목적으로사용할수없다.

다른기계와비상정지기능을공유하려면다음컨피규어러블 I/O 기능을반드시 GUI 를통해구성해야한다.

- 컨피규어러블입력쌍: 외부비상정지:
- 컨피규어러블출력쌍: 시스템비상정지.

아래도해는두 UR 로봇이비상정지기능을공유하는것을보여준다. 이에에서사용한 구성 I/O 는 “CI0-CI1” 및 “CO0-CO1” 이다.

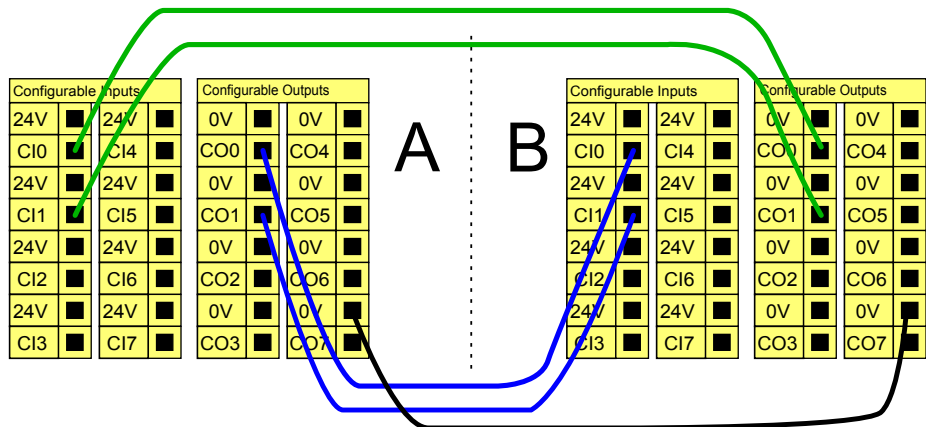

두 UR 로봇또는다른기계를연결해야한다면비상정지신호를제어하기위해안전 PLC 가필요하다.

5.3.2.4 안전방호정지및자동재시작

기본안전방호정지장치에는도어가열릴때로봇을정지하는도어스위치이다. 아래 도해참조.

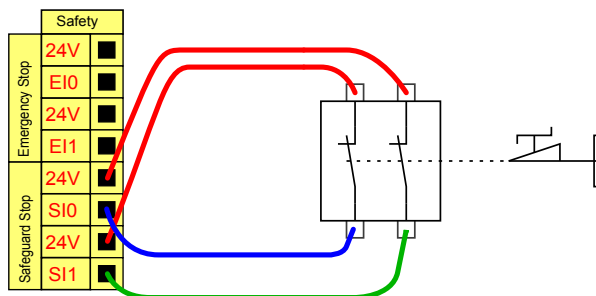

이 구성은 작업자가 문을 통과하고 닫을 수 없는 경우에만 사용하는 것이 목적이다. 컨피규어러블 I/O 는 로봇 동작을 다시 시작하기 위해 문 밖에 리셋 버튼을 설치하는데 사용할 수 있다.

자동재시작이 적합한 다른 경우는 안전 매트 또는 안전 등급 레이저 스캐너를 사용할 때이다. 아래 참조.

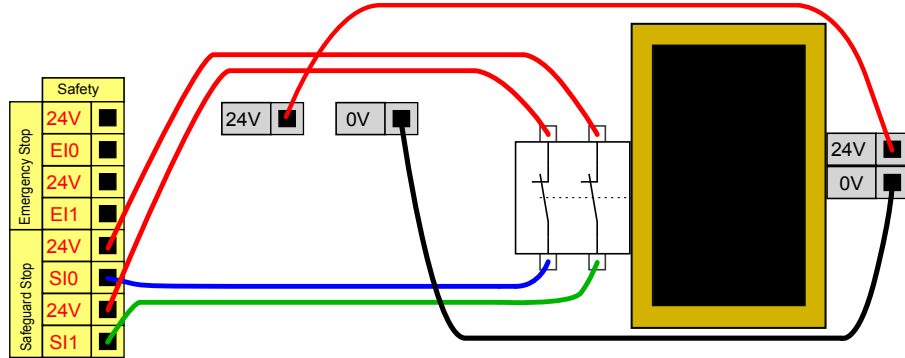

위험:

1. 안전방호 신호 재수립 후에 로봇이 다시 시작된다. 안전 한도 내에서 신호가 다시 설정될 수 있다면 이 구성을 사용하지 않는다.

### 5.3.2.5 안전방호 정지 및 리셋 버튼

라이트 커튼 인터페이스를 위해 안전방호 인터페이스를 사용한다면 안전 한도 외부의 리셋이 필요하다. 리셋 버튼은 두 채널 형식이어야 한다. 이에에서 리셋으로 구성된 I/O 는 “CI0-CI1” 이다. 아래 참조.

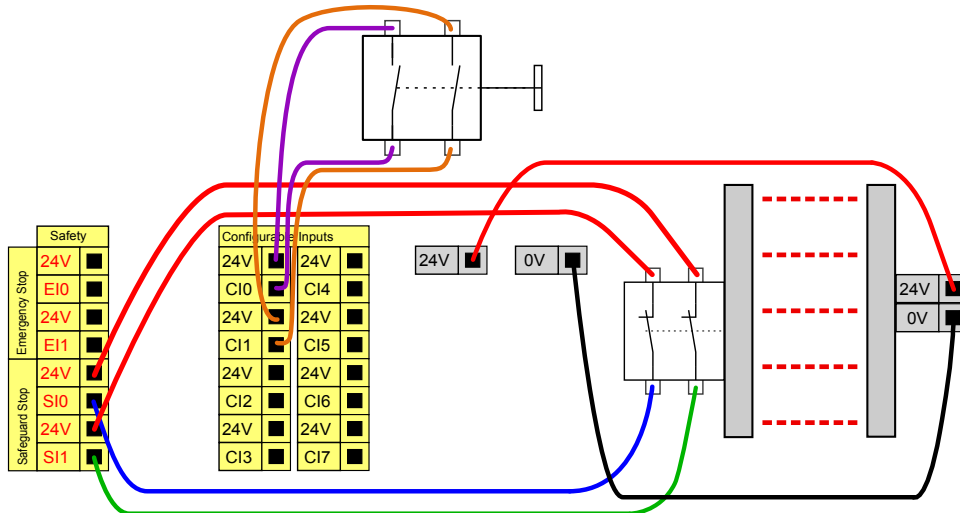

### 5.3.3 범용 디지털 I/O

이 항목은 안전 I/O 로 구성하지 않는 범용 24V I/O (회색 터미널) 와 컨피규어러블 I/O (노란색 터미널과 검은 텍스트) 를 설명한다. 5.3.1 항목의 공통 사양을 반드시 준수해야 한다.

범용 I/O 는공압식릴레이와같은장비또는다른 PLC 시스템을구동하는데사용할수 있다. 프로그램실행을중지하면모든디지털출력이자동으로꺼질수있다. II 항참조. 이모드에서프로그램이실행중이아니면출력은언제나로우이다. 다음하위항목에예 가제시되어있다. 이예는일반디지털출력을사용하지만, 안전기능을수행하지않도록 구성되어있으면어떠한컨피규어러블출력도사용할수있다.

5.3.3.1 디지털출력으로부하제어

이예는디지털출력으로제어할수있도록부하를연결하는법을보여준다. 아래참조.

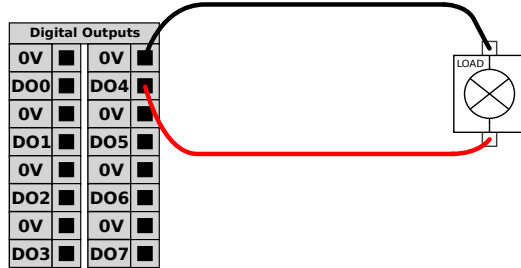

5.3.4 버튼을이용하는디지털입력

아래예는디지털입력에간단한버튼을연결하는방법을보여준다.

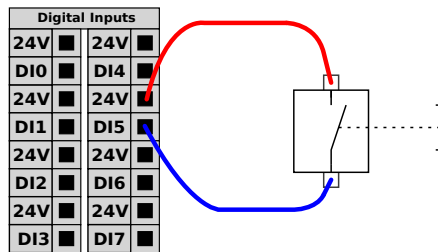

5.3.5 다른기계또는 PLC 와의커뮤니케이션

공통 GND (0V) 가수립되고기계가 PNP 기술을사용하면디지털 I/O 를다른장비와 통신하는데사용할수있다. 아래참조.

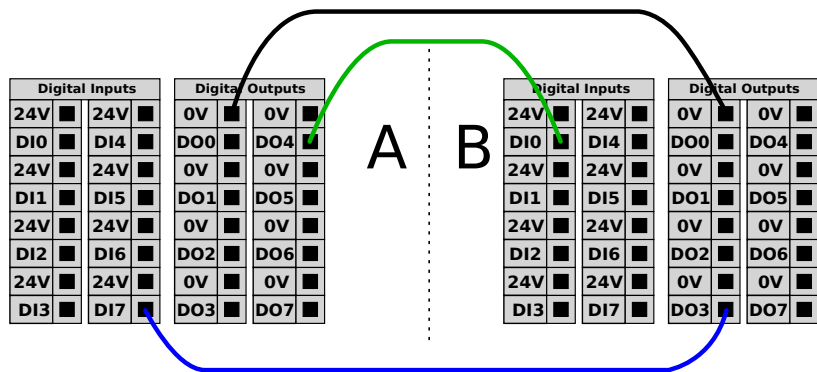

5.3.6 범용아날로그 I/O

아날로그 I/O 인터페이스는녹색터미널이다. 이는장비간의전압 (0-10V) 또는전류 (4-20mA) 를설정하거나측정하는데사용할수있다.

최고의정확도를확보하기위해다음사항을추천한다.

- I/O 에가장가까운 AG 터미널을사용한다. 이쌍은공통모드필터를공유한다.
- 장비및컨트롤박스를위하여같은 gnd (0V) 를사용한다. 아날로그 I/O 는컨트롤박스에서갈바닉절연되지않는다.
- 실드처리한케이블또는트위스트페어를사용한다. “Power” 터미널의 “GND” 터미널에실드를연결한다.
- 전류모드에서작동하는장비를사용한다. 전류신호는간섭에덜민감하다.

입력모드는 GUI 에서선택할수있다. II 항목참조. 전기사양은아래에제시되어있다.

터미널	매개변수	최소	형식	최대	단위
전류모드의아날로그입력					
[AIx - AG]	전류	4	-	20	mA
[AIx - AG]	저항	-	20	-	ohm
[AIx - AG]	분해능	-	12	-	비트
전압모드의아날로그입력					
[AIx - AG]	전압	0	-	10	V
[AIx - AG]	저항	-	10	-	Kohm
[AIx - AG]	분해능	-	12	-	비트
전류모드의아날로그출력					
[AOx - AG]	전류	4	-	20	mA
[AOx - AG]	전압	0	-	10	V
[AOx - AG]	분해능	-	12	-	비트
전압모드의아날로그출력					
[AOx - AG]	전압	0	-	10	V
[AOx - AG]	전류	-20	-	20	mA
[AOx - AG]	저항	-	1	-	ohm
[AOx - AG]	분해능	-	12	-	비트

다음예는아날로그 I/O 를사용하는방법을제시한다.

5.3.6.1 아날로그출력사용

아래는아날로그속도컨트롤입력으로컨베이어벨트를사용하는방법을제시한다.

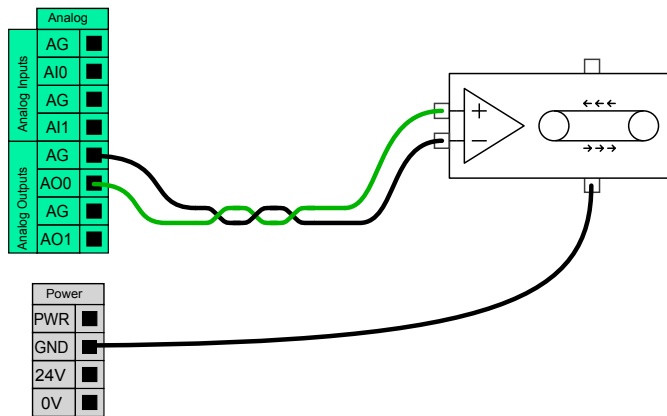

5.3.6.2 아날로그입력사용

아래는아날로그센서를연결하는방법을제시한다.

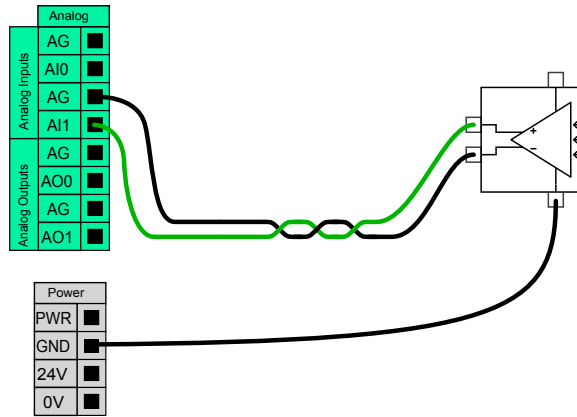

5.3.7 원격 ON/OFF 제어

원격 ON/OFF 제어는 터치펜던트를 사용하지 않은 채 컨트롤 박스를 켜고 끄기 위해 사용됩니다. 이는 일반적으로 다음 경우에 사용됩니다:

- 터치펜던트를 액세스할 수 없다.
- PLC 시스템이 완전한 제어를 해야 한다.
- 여러 로봇을 동시에 켜다가 꺼야 한다.

원격 ON/OFF 제어는 작은 보조 12V 전원을 제공하고, 이는 컨트롤러 박스가 꺼져 있을 때 활성화 상태이다. “on” 및 “off” 입력은 단기 활성화만을 위한 것이다. “on” 입력은 전원 버튼과 같은 방식으로 작동한다. “off” 입력은 컨트롤러 박스가 열린 파일을 저장하고 올바르게 끌 수 있게 하므로 원격 “off” 제어를 위해 언제나이를 사용한다.

전기 사양은 아래에 제시되어 있다.

터미널	매개변수	최소	형식	최대	단위
[12V - GND]	전압	10	12	13	V
[12V - GND]	전류	-	-	100	mA
[ON / OFF]	비활성 전압	0	-	0.5	V
[ON / OFF]	활성 전압	5	-	12	V
[ON / OFF]	입력 전류	-	1	-	mA
[ON]	활성화 시간	200	-	600	ms

다음 예는 원격 ON/OFF 를 사용하는 방법을 제시한다.



참고:

소프트웨어의 특별 기능은 프로그램을 자동 로드하고 시작하는 데 사용할 수 있다. II 항목 참조.



주의:

1. 컨트롤박스를 끄는데 절대로 “on” 입력 또는 전원 버튼을 사용하지 않는다.

5.3.7.1 원격 ON 버튼

아래도해는 원격켜기버튼을 연결하는 방법을 제시한다.

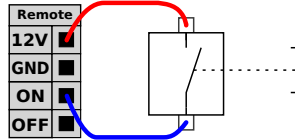

5.3.7.2 원격 OFF 버튼

아래도해는 원격끄기버튼을 연결하는 방법을 제시한다.

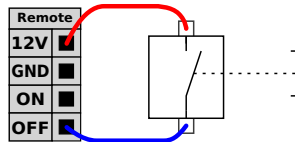

5.4 툴 I/O

로봇의 툴 방향 끝에는 소형 8 핀 커넥터가 있다. 아래도해 참조.

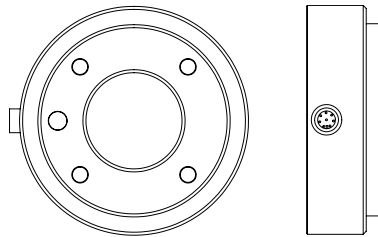

이 커넥터는 특정 로봇 툴에 사용되는 그리퍼와 센서에 대한 전력 및 제어 신호를 제공한다. 다음 산업용 케이블이 적합하다:

- Lumberg RKMV 8-354.

케이블 안에 있는 선 8 개는 다른 색을 가지고 있다. 다른 색은 다른 기능을 의미한다. 아래 표 참조:

색상	신호
빨간색	0V (GND)
회색	0V/+12V/+24V (POWER)
파란색	디지털 출력 8 (DO8)
핑크색	디지털 출력 9 (DO9)
노란색	디지털 입력 8 (DI8)
녹색	디지털 입력 9 (DI9)
흰색	아날로그 입력 2 (AI2)
갈색	아날로그 입력 3 (AI3)

내부전원공급은 GUI 의 I/O 탭에서 0V, 12V 또는 24V 로설정 할수있다. II 항목 참조. 전기사양은아래에제시되어있다:

매개변수	최소	형식	최대	단위
24V 모드외공급전압	-	24	-	V
12V 모드외공급전압	-	12	-	V
두모드외공급전류	-	-	600	mA

다음항목은툴의다양한 I/O 를설명한다.



위험:

1. 전력중단이위험을일으키지않도록툴과그리퍼를연결 한다.  
예: 툴에서작업부품이빠져나오는것.
2. 프로그래머의오류로전압이 24V 로변하여장비에손상을일으키고심한경우에는화재까지일으킬수있으므로, 12V 를사용할때에는주의해야한다.



참고:

툴플렌지는 GND 에연결되어있다 (빨간선과같음).

### 5.4.1 툴디지털출력

디지털출력은 NPN 으로적용 되어있다. 디지털출력을활성화하면, 대응연결은 GND 로이어지고, 비활성화하면대응연결이개방된다 (오픈 -컬렉터/오픈 -드레인). 전기사양은아래에제시되어있다:

매개변수	최소	형식	최대	단위
개방시전압	-0.5	-	26	V
싱킹시전압 1A	-	0.05	0.20	V
싱킹시전류	0	-	600	mA
GND 를통한전류	0	-	600	mA

디지털출력사용방법의몇가지예가다음하위항목에제시되어있다.



주의:

1. 디지털출력은전류제한을적용하지않으며, 특정데이터를무시하면영구적인손상을입힐수있다.

5.4.1.1 툴 디지털 출력 사용하기

아래 예에서는 내부 12V 또는 24V 전원 공급을 사용하여 부하를 켜는 것을 보여준다. I/O 탭에서 출력을 정의해야 하는 것을 잊지 말아야 한다. 부하를 꺼도 전력 연결 및 차폐물/그라운드 사이에 전압이 남는 것을 염두에 두어야 한다.

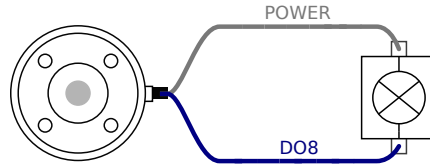

5.4.2 툴 디지털 입력

디지털 입력은 PNP 및 약한 풀다운 저항이 적용되어 있다. 이는 부동 입력이 언제나 로우를 읽는다는 것을 의미한다. 전기 사양은 아래에 제시되어 있다.

매개변수	최소	형식	최대	단위
입력 전압	-0.5	-	26	V
논리적 저 전압	-	-	2.0	V
논리적 고 전압	5.5	-	-	V
입력 저항	-	47k	-	Ω

디지털 입력 사용 방법의 몇 가지 예가 다음 하위 항목에 제시되어 있다.

5.4.2.1 툴 디지털 입력 사용하기

아래 예는 간단한 버튼을 연결하는 방법을 보여준다.

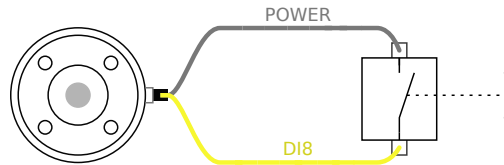

5.4.3 툴 아날로그 입력

아날로그 입력은 I/O 탭에서 비차동이므로 전압 또는 전류로 설정할 수 있다. II 항목 참조. 전기 사양은 아래에 제시되어 있다.

매개변수	최소	형식	최대	단위
전압 모드 입력 전압	-0.5	-	26	V
입력 저항 @ 0V 10V 범위	-	15	-	kΩ
전류 모드 입력 전압	-0.5	-	5.0	V
전류 모드 입력 전류	-2.5	-	25	mA
입력 저항 @ 4mA 20mA 범위	-	200	-	Ω

아날로그 입력 사용 방법의 두 가지 예가 다음 하위 항목에 제시되어 있다.



주의:

1. 아날로그 입력은 전류 모드에서 전압에 대하여 보호받지 않는다. 전기 사양에서 제한을 과도하게 매기면 입력에 영구적 손상을 일으킬 수 있다.

5.4.3.1 틀아날로그입력사용하기, 비차동

아래에는아날로그센서에비차동출력을연결하는방법을보여준다. 아날로그입력의 입력모드가 I/O 탭과동일하게지정되는한센서출력은전류또는전압중에서선택할수 있다. 전압출력이있는센서가틀의내부저항을구동할수있는지확인해야한다. 그렇지않으면측정이잘못될수있다.

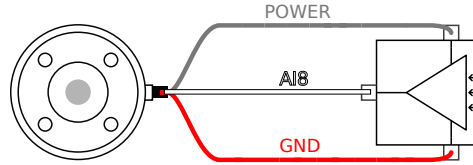

5.4.3.2 틀아날로그입력사용하기, 차동

아래에는아날로그센서에차동출력을연결하는방법을보여준다. 음출력부를 GND(0V) 에연결하면비차동센서와동일하게작동한다.

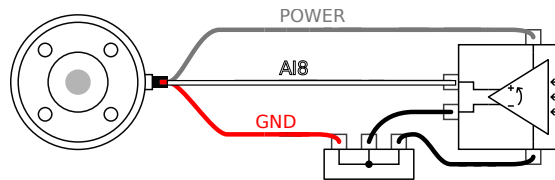

5.5 이더넷

컨트롤박스아래에이더넷연결이제공되어있다. 아래도해참조.

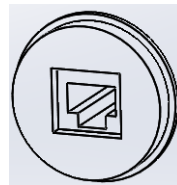

이더넷인터페이스는다음을위해서사용할수있다:

- MODBUS I/O 확장모듈. 자세한내용은 II 항목참조.
- 원격액세스및컨트롤.

전기사양은아래에제시되어있다.

매개변수	최소	형식	최대	단위
커뮤니케이션속도	10	-	100	Mb/s

5.6 전원연결

컨트롤러박스의전원케이블은끝에표준 IEC 플러그가있다. IEC 플러그에해당국가 전원플러그또는케이블을연결한다.

로봇에전력을공급하려면컨트롤박스가전원에연결되어있어야한다. 이는컨트롤박스아래의표준 IEC C20 플러그와해당 IEC C19 코드를통해해야한다. 아래도해참조.

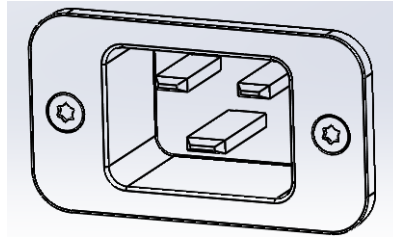

전원공급의최소요구조건:

- 접지.
- 메인퓨즈.
- 누전차단기.

서비스룩아웃과태그아웃을쉽게사용할수있도록로봇에플리케이션에서모든장비를 끌수있는전원스위치를설치할것을권장한다.

전기사양은아래표에제시되어있다.

매개변수	최소	형식	최대	단위
입력전압	100	-	240	VAC
외부전원퓨즈 (@ 100-200V)	15	-	16	A
외부전원퓨즈 (@ 200-240V)	8	-	16	A
입력주파수	47	-	63	Hz
대기전력	-	-	0.5	W
정격소비전력	90	250	500	W



위험:

1. 로봇을올바르게접지했는지확인한다 (전기적지면연결). 컨트롤러박스안의접지심볼과관련된나사에서사용하지않은나사들로서스템의모든장비에대하여공통적인접지를한다. 접지컨덕터는최소한시스템에서최고전류의전류등급을가지고있어야한다.
2. 컨트롤러상자의입력전력은 RCD(누전차단기) 및올바른퓨즈로보호해야한다.
3. 정비도중완비로봇설치를위하여모든전력에대하여룩아웃및태그아웃을실행한다. 시스템이룩아웃인상태에서는다른장비가로봇 I/O 에전압을공급할수없다.
4. 컨트롤러박스에전원을공급하기전에모든케이블이연결되어있는지확인한다. 언제나원래제공된올바른전선을사용한다.

## 5.7 로봇연결

컨트롤러박스아래의커넥터에로봇케이블을반드시연결해야한다. 아래도해참조. 로봇암을켜기전에커넥터가올바르게잠겨있는지확인한다. 로봇케이블분리는로봇전원을꺼진상태에서만할수있다.

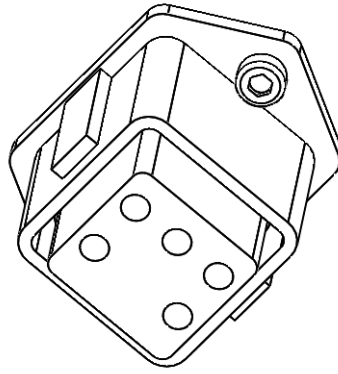

주의:

1. 로봇암이켜진상태에서는로봇케이블을분리하지마십시오.
2. 원래케이블은연장하거나개조하지마십시오.

## 6 유지 및 보수

보전 및 수리 작업은 이 설명서의 모든 안전 지침을 준수하여 수행하는 것이 필수적이다.

보전, 교정, 수리 작업은 반드시 지원 웹사이트 <http://www.universal-robots.com/support>에 있는 최신 서비스 매뉴얼 버전에 따라서 수행해야 한다.

수리는 허가 받은 시스템 통합자 또는 Universal Robots 만 수행해야 한다.

Universal Robots 에 부품을 반환할 때에는 서비스 매뉴얼에 따라서 반환해야 한다.

### 6.1 안전 지침

보전 및 수리 작업 후에는 반드시 점검하여 요구되는 안전 수준에 부합하는지 확인한다. 이 점검을 위해 유효한 국가 또는 지역 작업 안전 규정을 반드시 준수해야 한다. 안전 기능에 대한 모든 올바른 기능성도 함께 시험해야 한다.

보전 및 수리 작업 목적은 시스템을 작업 가능한 상태로 유지하거나, 잘못이 있을 때에는 시스템을 작업 가능 상태로 되돌리는 것이다. 수리 작업은 실제 수리뿐 아니라 문제 진단을 포함한다.

로봇 암 또는 컨트롤 박스에 작업을 할 때에는 반드시 다음 안전 절차를 따르고 경고를 지켜야 한다.



위험:

1. 소프트웨어 안전 설정을 아무것도 바꾸지 않는다 (예: 포스 제한). 안전 구성은 PolyScope 설명서에 설명이 나와 있다. 안전 매개변수 중 무엇이든 변경되면 로봇 시스템 전체를 신규로 고려한다. 즉 이에 따라 위험 평가를 포함하여 전체적인 안전 승인 절차를 다시 수행해야 한다는 의미이다.
2. 같은 아티클 번호가 있는 새 구성 요소 또는 Universal Robots 에서 승인한 동등한 구성 요소로 결함이 있는 구성 요소를 변경한다.
3. 작업을 완료한 다음에는 꺼진 안전 기능을 다시 켜는다.
4. 모든 수리를 기록하고 로봇 시스템 전체와 관련된 기술 파일에 이 문서를 저장한다.



위험:

1. 전원입력케이블을컨트롤박스맨아래에서제거하여전원을완전히끄는다. 로봇암또는컨트롤박스에연결된다른전력공급원에서전력이공급되지않도록한다. 수리기간동안에다른사람이시스템에전원을공급하는것을방지하도록주의해야한다.
2. 시스템에다시전원공급을하기전에접지를확인한다.
3. 로봇암또는컨트롤박스부품을해체할때에는 ESD 규정을준수한다.
4. 컨트롤박스내에있는전력공급부를해체하지않도록한다. 컨트롤박스를꺼낸후몇시간이지난다음에도이전력공급부에는고전압이 (최대 600V) 잔존해있을수있다.
5. 로봇암또는컨트롤박스에물이나먼지가들어가는것을방지한다.

## 7 폐기및환경

UR 로봇은 적용되는 국가의 법, 규정, 표준에 따라 폐기해야 한다.

UR 로봇은 환경 보호를 위하여 위험 물질을 제한적으로 사용하여 제조되었으며, 이는 유럽 RoHS 지령 2011/65/EU 의 정의를 따른다. 이러한 물질로는 수은, 카드뮴, 납, 크로뮴 VI, 폴리브롬화 비페닐, 폴리브롬화 디페닐 에테르가 여기에 포함된다.

덴마크 시장에서 판매하는 UR 로봇의 폐기 및 취급 비용은 DPA-시스템을 통하여 Universal Robots A/S 가 선지불하였다. 유럽 WEEE Directive 2012/19/EU 가 적용되는 국가의 수입자는 반드시 자신의 국가의 WEEE 등록부에 등록해야 한다. 이 요금은 일반적으로 1€/로봇미만이다. 국가 등록부 목록: <https://www.ewrn.org/national-registers>.

다음 심볼은 위의 법규에 대한 준수 여부를 표시하기 위하여 로봇에 고정되어 있다:

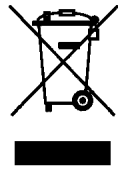



## 8 인증

이 장은 제품에 대하여 작성한다양한 인증 및 선언을 제공한다.

### 8.1 제 3 자 인증

제 3 자 인증은 자발적이다. 하지만 로봇 통합자를 위한 최고의 서비스를 제공하기 위하여 UR 은 다음의 공인 시험 기관에서 로봇을 인증했다:



**TÜV NORD** UR 로봇은 EU 기계류 지침 2006/42/EC 에서 인증 기관으로 인정받은 TÜV NORD 로부터 안전성을 승인 받았다. TÜV NORD 안전 승인 인증은 부록 B에 포함되어 있다.



**DELTA** UR 로봇은 DELTA 의 안전 및 성능 시험을 거쳤다. 전자기 적합성 (EMC) 인증은 부록 B에 포함되어 있다. 환경적 적합성 인증은 부록 B에 포함되어 있다.



**TÜV SÜD** UR 로봇은 TÜV SÜD 의 클린룸 시험을 거쳤다. 클린룸 인증서는 부록 B에 포함되어 있다.

### 8.2 EU 지령에 준하는 선언

EU 선언을 주로 유럽 국가에 의미가 있다. 하지만 유럽 외부의 일부 국가가 이를 인정하고, 요구하는 경우도 있다. 유럽 지령은 공식 홈페이지에서 찾아볼 수 있다. <http://eur-lex.europa.eu>.

UR 로봇은 아래 지령을 준수하여 인증을 받았다.

#### 2006/42/EC — 기계류 지침 (MD)

UR 로봇은 기계류 지침 2006/42/EC 에 준수하여 불완비 기계류이다. 이 지령에 따르면 CE 마크는 불완비 기계류에 부착하지 않았다. UR 로봇을 살충 용도로 사용한다면 지령 2009/127/EC 를 참조한다. 2006/42/EC annex II 1.B. 에 준하는 편입 선언은 부록 B에서 확인할 수 있다.

#### 2006/95/EC — 저전압 지령 (LVD)

#### 2004/108/EC — 전자기 적합성 (EMC)

#### 2011/65/EU — 유해물질 사용 제한 (RoHS)

#### 2012/19/EU — 폐전기 및 전자제품 (WEEE)

위 지령에 대한 적합성 선언은 부록 B의 편입 선언에 포함되어 있다.

CE 마크는 위의 CE 마크 표시 지령에 준수하여 부착했다. 폐전기 및 전자제품 관련 정보는 7 장을 참조한다.

로봇개발도중적용한표준에대한정보는부록 C을 (를) 참조한다.

## 9 보증

### 9.1 제품보증

딜러또는리테일러에대한사용자 (고객) 클레임에대한침해없이고객은아래조건하에서제조사보증을받는다:

서비스시작 12 개월내에제조또는재료문제에따른결함이새장치및구성요소에나타나는경우 (배송시기로부터최대 15 개월내), Universal Robots 는필요한부품을제공하고, 사용자 (고객) 는부품교체, 현재기술을반영하는대체품으로부품교체또는부품수리를위하여작업시간을투여한다. 이보증은장치결함이올바르지않은취급및사용자설명서에있는정보를따르지않은경우에무효이다. 이보증은공식딜러또는고객자신이수행한서비스에적용되거나확장되지않는다 (예: 설치, 구성, 소프트웨어다운로드). 보증적용을받기위해구매영수증및구매날짜를증거로제시해야한다. 보증서비스요청은반드시보증에적용받는결함을발견하고 2 개월내로제출해야한다. Universal Robots 가교체하고반납받은장치또는구성요소의소유권은 Universal Robots 가가지고있다. 장치와관련된다른클레임은이보증에서제외된다. 이보증은고객의법적권리를제한하거나예외를두지않으며제조사의태만에따른사망또는개인상해에대한책임을면제하지않는다. 보증기간은보증하에서수행한서비스로인해연장되지않는다. 의무적으로제공하는보증은없으며 Universal Robots 는교체또는수리를위하여고객에게청구할권리를보유한다. 위조항은고객에불리하게입증책임조건에대한변경을묵시적으로적용하지않는다. 기기가결함을나타내는경우 Universal Robots 는수입손실, 사용손실, 생산손실또는다른제품장비에대한손상과같은간접적손해또는손실을포함하지만이에제한되지않는간접, 우발적, 특수, 결과적손해에대하여보상을하지않는다.

기기가결함을나타내는경우 Universal Robots 는생산손실또는다른제품장비에대한손상과같은간접적손해또는손실에대하여보상을하지않는다.

### 9.2 면책조항

Universal Robots 는제품안정성및성능개선노력을계속진행하므로사전에알리지않고제품을업그레이드할권리를보유한다. Universal Robots 는이설명서의모든내용이정확하고올바르도록노력하지만, 어떠한오류또는빠진정보에대해서도책임을지지않는다.



# A 정지시간및정지거리

정지카테고리 0 과정지카테고리<sup>1</sup> 1 의정지시간및거리정보를전부확인할수있다. 이부록은정지카테고리 0 에대한정보를포함한다. 정지카테고리 1 정보는 <http://universal-robots.com/support/>에서확인할수있다.

## A.1 정지카테고리 0 의정지거리및시간

아래표는정지카테고리 0 발동시측정한정지거리와시간을포함한다. 이측정은로봇의다음구성에해당함:

- 연장: 100% (로봇암이수평으로완전히연장됨).
- 속도: 100% (로봇의일반속도는 100% 으로지정되고관절속도는 183°/s 임).
- 페이로드: TCP 에부착된로봇이최대페이로드를취급한다 (10 kg).

관절 0 에대한시험은수평이동수행으로했다. 즉, 회전축이지면에대하여수직이었다. 관절 1 과 2 시험도중로봇은수직궤도를따라이동했다. 즉, 회전축이지면에대하여평행이고, 로봇이이동하는동안정지를수행했다.

	정지거리 (rad)	정지시간 (ms)
관절 0 (베이스)	0.98	750
관절 1 (숄더)	0.35	240
관절 2 (엘보우)	0.38	280

<sup>1</sup>IEC 60204-1 기준, 자세한정보는용어집참조.



## B 선언 및 인증

### B.1 CE/EU Declaration of Incorporation (original)

According to European Directive 2006/42/EC annex II 1.B.

The manufacturer Universal Robots A/S  
Energivej 25  
5260 Odense S  
Denmark

hereby declares that the product described below

Industrial robot UR10/CB3

may not be put into service before the machinery in which it will be incorporated is declared in conformity with the provisions of Directive 2006/42/EC, as amended by Directive 2009/127/EC, and with the regulations transposing it into national law.

The safety features of the product are prepared for compliance with all essential requirements of Directive 2006/42/EC under the correct incorporation conditions, see product manual. Compliance with all essential requirements of Directive 2006/42/EC relies on the specific robot installation and the final risk assessment.

Relevant technical documentation is compiled according to Directive 2006/42/EC annex VII part B and available in electronic form to national authorities upon legitimate request. Undersigned is based on the manufacturer address and authorised to compile this documentation.

Additionally the product declares in conformity with the following directives, according to which the product is CE marked:

- 2014/35/EU — Low Voltage Directive (LVD)
- 2014/30/EU — Electromagnetic Compatibility Directive (EMC)
- 2011/65/EU — Restriction of the use of certain hazardous substances (RoHS)

A complete list of applied harmonized standards, including associated specifications, is provided in the product manual.

Odense, April 20<sup>th</sup>, 2016

R&D  
  
David Brandt  
Technology Officer

### B.2 CE/EU 편입선언 (원본번역)

European directive 2006/42/EC annex II 1.B. 에 준함.

제조사 Universal Robots A/S  
Energivej 25  
5260 Odense S  
Denmark

여기에서아래와같이제품에대하여선언한다

산업용로봇 UR10/CB3

기계의편입이 Directive 2006/42/EC 및 Directive 2009/127/EC 개정조항, 그리고이를국가의법으로규정하는규제조항에대한적합성을선언하지않는한사용할수없다.

올바른편입조건에따른 Directive 2006/42/EC 의필수요건을모두준수하기위해제품의안전기능이준비되었다. 제품설명서참조. Directive 2006/42/EC 의모든필수요건에대한준수는특정로봇설치및최종위험평가에의존한다.

해당기술문서는 Directive 2006/42/EC annex VII part B 에준하여작성되며적합한요청에따라서전자형식으로국가당국에제공할수있다. 서명자는제조사주소를기준으로하며이문서작성권한을받았다.

그리고제품은다음지령에대한적합성을선언했고, 이에따라제품은 CE 마크를획득했다:

- 2014/35/EU — 저전압지령 (LVD)
- 2014/30/EU — 전자기적합성지령 (EMC)
- 2011/65/EU — 유해물질사용제한 (RoHS)

관련표준을포함하는적용된조화표준목록은제품설명서에제공되어있다.

Odense, 2016 년 4 월 20 일

R&D  
  
David Brandt  
Technology Officer

B.3 안전시스템인증



B.4 환경시험인증



Climatic and mechanical assessment sheet no. 1275

<p>DELTA client Universal Robots A/S Energivej 25 5260 Odense S Denmark</p>	<p>DELTA project no. T207415-1</p>
<p>Product identification UR5 robot arm: UR5 AE/CB3, 0A-series UR5 control box: AE/CB3, 0A-series UR5 teach pendant: AE/CB3, 0A-series UR10 robot arm: UR10 AE/CB3, 0A-series UR10 control box: UR10 AE/CB3, 0A-series UR10 teach pendant: AE/CB3, 0A-series</p>	
<p>DELTA report(s) DELTA project no. T207415-1, DANAK-19/13752 Revision 1</p>	
<p>Other document(s)</p>	
<p>Conclusion The two robot arms UR5 and UR10 including their control box and teach pendant have been tested according to the below listed standards. The test results are given in the DELTA report listed above. The tests were carried out as specified and the test criteria for environmental tests as specified in Annex 1 of the report were fulfilled.</p> <p>IEC 60068-2-1, Test Ae; -5 °C, 16 h IEC 60068-2-2, Test Be; +50 °C, 16 h IEC 60068-2-64, Test Fh; 5 – 20 Hz: 0.05 g<sup>2</sup>/Hz, 20 – 150 Hz: -3 dB/octave, 1.66 grms, 3 x 1½ h IEC 60068-2-27, Test Ea, Shock; 160 g, 1 ms, 3 x 6 shocks</p>	
<p>Date  Hørsholm, 14 March 2014</p>	<p>Assessor   Susanne Otto B.Sc.E.E., B.Com (Org)</p>

저작권 © 2009–2017 Universal Robots A/S. 모든 권리 보유.

20ass-sheet-j

## B.5 EMC 시험인증

## B.6 클린룸시험인증





## C 응용 표준

이 항목은 로봇 암 및 컨트롤 박스 개발에 적용하는 표준을 설명한다. European Directive 번호가 괄호 안에 있다면, Directive 에 맞추어 표준을 설정했다는 의미이다.

표준은 법이 아니다. 표준은 업계의 이해 관계자들이 개발한 문서로서 제품 또는 제품 그룹에 대하여 정상 안전 및 성능 요구 사항을 정의한다.

약어 정의:

ISO	International Standardization Organization
IEC	International Electrotechnical Commission
EN	European Norm
TS	Technical Specification
TR	Technical Report
ANSI	American National Standards Institute
RIA	Robotic Industries Association
CSA	Canadian Standards Association

이 설명서의 모든 조립 지침, 안전 지침 및 안내를 준수하는 경우에 만 다음 표준을 준수할 수 있다.

ISO 13849-1:2006 [PLd]

ISO 13849-1:2015 [PLd]

ISO 13849-2:2012

EN ISO 13849-1:2008 (E) [PLd – 2006/42/EC]

EN ISO 13849-2:2012 (E) (2006/42/EC)

Safety of machinery – Safety-related parts of control systems

Part 1: General principles for design

Part 2: Validation

안전 제어 시스템은 이 표준의 요구 사항에 따라서 퍼포먼스 레벨 d (PLd) 로 설계되어 있다.

ISO 13850:2006 [정지카테고리 1]

ISO 13850:2015 [정지카테고리 1]

EN ISO 13850:2008 (E) [정지카테고리 1 - 2006/42/EC]

EN ISO 13850:2015 [정지카테고리 1 - 2006/42/EC]

Safety of machinery – Emergency stop – Principles for design

비상 정지 기능은 이 표준에 따라서 정지 카테고리 1 로 설계되었다. 정지 카테고리 1 은 모터에 동력을 전달할 수 있는 제어 정지로서 동작을 정지하고, 정지 후에 전원을 차단한다.

ISO 12100:2010

EN ISO 12100:2010 (E) [2006/42/EC]

Safety of machinery – General principles for design – Risk assessment and risk reduction

UR 로봇은이표준의원칙에따라서평가된다.

ISO 10218-1:2011

EN ISO 10218-1:2011(E) [2006/42/EC]

Robots and robotic devices – Safety requirements for industrial robots

Part 1: Robots

이표준은통합자가아니라로봇제조사를위한것이다. 둘째부분은 (ISO 10218-2) 로봇에플리케이션설치및설계를다루므로로봇통합자를위한것이다.

표준작성자들은전통적으로펜스및라이트커튼으로안전방호하는전통산업용로봇을암묵적으로염두에두고있었다. UR 로봇은항상포스및전력제한을활성화하도록설계되었다. 그러므로어떤개념은아래에서분명하게설명한다.

UR 로봇이위험한작업에사용되는경우, 추가안전기준이필요할수있다. 이매뉴얼의 1 장참조.

분류:

- “3.24.3 안전방호공간” 은경계안전방호로정의된다. 일반적으로안전방호공간은펜스뒤의공간으로서위험성을가지고있는전통로봇으로부터사람을보호한다. 펜스경계가정의한위험한안전방호공간이없는경우, UR 로봇은내장전력및포스제한협업안전기능을사용하여펜스없이작동하도록설계되었다.
- “5.4.2 성능요구사항”. 모든안전기능은 ISO 13849-1:2006 에따라서 PLd 로구성되었다. 로봇은각관절안에중복인코더시스템을포함하는것으로만들어졌고, 안전등급 I/O 는카테고리 1 3 구조를형성한다. 완전한안전기능의 PLd 를형성하기위해안전등급 I/O 는반드시이설명서에따라서카테고리 3 장비로연결되어야한다.
- “5.7 작동모드”. UR 로봇은다른작동모드가없으므로모드선택기가없다.
- “5.8 펜던트제어”. 이항목은위험한안전방호공간에서사용하는경우, 티치펜던트에대한보호기능을정의한다. UR 로봇은협업작업을위해설계되었으므로, 기존로봇과같은위험한안전방호공간이없다. UR 로봇은전통로봇보다안전하게티칭할수있다. 세위치지정활성화장치를해제하는대신에작업자가간단하게로봇을손으로멈출수있다. UR 로봇이위험한안전방호작업을위해설치된다면, 이설명서의지침대로세위치지정장치가연결될수있다. 추가로 ISO/TS 15066 5.4.5 항을참조한다.
- “5.10 협업작업요구사항”. UR 로봇의전력및포스제한협업안전기능은언제나활성화상태이다. UR 로봇의시각디자인은로봇이협업작업을위해사용할수있음을나타낸다. 전력및포스제한기능은 ISO 10218-1 5.10.5 항에따라설계되었다. 추가로 ISO/TS 15066 5.5.4 항을참조한다.
- “5.12.3 안전등급소프트축및공간제한”. 이안전기능은소프트웨어를통해구성가능한안전기능중하나이다. 해시코드는이모든안전기능설정으로생성되며 GUI 에서안전점검식별자로표시된다.

ISO/TS 15066:2016

Robots and robotic devices – Safety requirements for industrial robots – Collaborative operation

이는기술규격서 (TS) 이지표준이 아니다. TS 의목적은미완성인요건세트를제시하여해당산업에유용한

<sup>1</sup>ISO 13849-1 기준을따름, 자세한정보는용어집참조.

지알아보는것이다. 정의에따르면 TS 는유럽지령에조화가될정도로성숙하지않다.

이 TS 는로봇제조사및로봇통합자를위한것이다. UR 로봇은원로봇자체와관련이있는파트를준수하고, 통합자는로봇통합을위해 TS 를사용할수있다.

이 TS 는협업로봇분야 ISO 10218 표준에보조적으로자발적인요구사항및지침을제시한다. 본문내용에 추가적으로 TS 는부상이 아닌통증을기준으로하는포스및압력제한에대한제안을제시하는표가포함된부 록 A 를포함한다. 많은제한이보수적인예측및문헌연구만을기준으로하기때문에이표아래의참고사항을 읽고이해하는것이중요하다. 과학연구를통해새결과가제시되면모든수치는향후에변경될수있다. 부록 A 는 TS 의비공식적이고자진으로포함하는내용으로서부록 A 의제한값을사용하지않은채 TS 를준수할수 있다.

#### ANSI/RIA R15.06-2012

##### Industrial Robots and Robot Systems – Safety Requirements

미국표준은 ISO 표준 ISO 10218-1 (위참조) 및 ISO 10218-2 를하나로통합한문서이다. 언어는영국영어 에서미국영어로바뀌었지만, 내용은동일하다.

이표준의둘째부분은 (ISO 10218-2) Universal Robots 가아닌로봇시스템통합자를위한것이다.

#### CAN/CSA-Z434-14

##### Industrial Robots and Robot Systems – General Safety Requirements

캐나다표준은 ISO 표준 ISO 10218-1 (위참조) 및 -2 를하나로통합한문서이다. CSA 는로봇시스템사용 자를위해추가요건을더했다. 이조건의일부는로봇통합자가충족해야한다.

이표준의둘째부분은 (ISO 10218-2) Universal Robots 가아닌로봇시스템통합자를위한것이다.

#### IEC 61000-6-2:2005

#### IEC 61000-6-4/A1:2010

#### EN 61000-6-2:2005 [2004/108/EC]

#### EN 61000-6-4/A1:2011 [2004/108/EC]

##### Electromagnetic compatibility (EMC)

##### Part 6-2: Generic standards - Immunity for industrial environments

##### Part 6-4: Generic standards - Emission standard for industrial environments

이표준은전기및전자장장애조건을정의한다. 이표준을준수하면 UR 로봇이산업적환경에서잘수행될수 있고다른장비를방해하지않는다.

#### IEC 61326-3-1:2008

#### EN 61326-3-1:2008

##### Electrical equipment for measurement, control and laboratory use - EMC requirements

##### Part 3-1: Immunity requirements for safety-related systems and for equipment intended to perform safety-related functions (functional safety) - General industrial applications

이표준은안전관련기능을위한연장된 EMC 내성을정의한다. 다른장비가 IEC 61000 표준에정의된 EMC 방출제한을초과하더라도이표준을준수하는것으로 UR 로봇의안전기능이안전을보장할수있다.

IEC 61131-2:2007 (E)

EN 61131-2:2007 [2004/108/EC]

Programmable controllers

Part 2: Equipment requirements and tests

다른 PLC 시스템과의 안정적인 커뮤니케이션을 보장하기 위해 이 표준 조건에 따라서 정상 및 안전 등급 I/O 가 제작되었다.

ISO 14118:2000 (E)

EN 1037/A1:2008 [2006/42/EC]

Safety of machinery – Prevention of unexpected start-up

이 두 표준은 매우 비슷하다. 이는 보전 또는 수리 도중에 들다의 도치 않게 다시 켜지고 제어 관점에서 도치 않은 시작 명령이 주어지는 상황에 한 예기치 않은 시작을 피하기 위한 안전 원칙을 정의한다.

IEC 60947-5-5/A1:2005

EN 60947-5-5/A11:2013 [2006/42/EC]

Low-voltage switchgear and controlgear

Part 5-5: Control circuit devices and switching elements - Electrical emergency stop device with mechanical latching function

직접 열기 작업과 비상 정지 버튼의 안전 잠금 메커니즘이 이 표준의 요건을 준수한다.

IEC 60529:2013

EN 60529/A2:2013

Degrees of protection provided by enclosures (IP Code)

이 표준은 먼지와 물을 차단하는 인클로저 등급을 정의한다. UR 로봇은 이 표준에 따라서 설계되고 IP 코드로 분류된다. 로봇 스틱을 참조.

IEC 60320-1/A1:2007

IEC 60320-1:2015

EN 60320-1/A1:2007 [2006/95/EC]

EN 60320-1:2015

Appliance couplers for household and similar general purposes

Part 1: General requirements

전원 입력 케이블은 이 표준을 준수한다.

ISO 9409-1:2004 [Type 50-4-M6]

Manipulating industrial robots – Mechanical interfaces

Part 1: Plates

UR 로봇의 툴 플랜지는 이 표준의 50-4-M6 형식을 준수한다. 로봇 툴은 또한 올바른 피팅을 위하여 이 표준에 따라서 제조되어야 한다.

ISO 13732-1:2006

EN ISO 13732-1:2008 [2006/42/EC]

Ergonomics of the thermal environment – Methods for the assessment of human responses to contact with surfaces

Part 1: Hot surfaces

UR 로봇은 이 표준에서 정의한 인체 공학적 제한의 표면 온도 범위를 벗어나지 않도록 설계되어 있다.

IEC 61140/A1:2004

EN 61140/A1:2006 [2006/95/EC]

Protection against electric shock – Common aspects for installation and equipment

UR 로봇은 전기 쇼크에 대한 보호를 제공하기 위하여 이 표준을 준수한다. 보호 접지/그라운드 연결은 하드웨어 설치 설명서에 정의된 대로 필수적이다.

IEC 60068-2-1:2007

IEC 60068-2-2:2007

IEC 60068-2-27:2008

IEC 60068-2-64:2008

EN 60068-2-1:2007

EN 60068-2-2:2007

EN 60068-2-27:2009

EN 60068-2-64:2008

Environmental testing

Part 2-1: Tests - Test A: Cold

Part 2-2: Tests - Test B: Dry heat

Part 2-27: Tests - Test Ea and guidance: Shock

Part 2-64: Tests - Test Fh: Vibration, broadband random and guidance

UR 로봇은 이 표준에서 정의한 시험 방법에 따라서 시험한다.

IEC 61784-3:2010

EN 61784-3:2010 [SIL 2]

Industrial communication networks – Profiles

Part 3: Functional safety fieldbuses – General rules and profile definitions

이 표준은 안전 등급 커뮤니케이션 버스를 위한 요건을 정의한다.

IEC 60204-1/A1:2008

EN 60204-1/A1:2009 [2006/42/EC]

Safety of machinery – Electrical equipment of machines

Part 1: General requirements

이표준의일반원칙이적용된다.

---

IEC 60664-1:2007

IEC 60664-5:2007

EN 60664-1:2007 [2006/95/EC]

EN 60664-5:2007

Insulation coordination for equipment within low-voltage systems

Part 1: Principles, requirements and tests

Part 5: Comprehensive method for determining clearances and creepage distances equal to or less than 2 mm

UR 로봇의전기회로는이표준을준수하여설계되었다.

---

EUROMAP 67:2015, V1.11

Electrical Interface between Injection Molding Machine and Handling Device / Robot

사출성형기와인터페이스연결을할수있도록 E67 액세스리모듈이장착된 UR 로봇은표준을준수한다.

## D 기술사양

로봇타입	UR10
중량	28.9 kg / 63.7 lb
최대가반하중 (4.4절참조)	10 kg / 22 lb
미치는범위	1300 mm / 51.2 in
조인트범위	± 모든조인트의경우 360°
속도	베이스및솔더조인트: 최대 120°/s. 그외모든조인트: 최대 180°/s. 틀: 약 1 m/s / 약 39.4 in/s.
반복정밀도	± 0.1 mm / ± 0.0039 in (4 mils)
공간	Ø190 mm / 7.5 in
자유도	6 회전조인트
컨트롤박스크기 (W × H × D)	475 mm × 423 mm × 268 mm / 18.7 in × 16.7 in × 10.6 in
컨트롤박스 I/O 포트	16 디지털인, 16 디지털아웃, 2 아날로그인, 2 아날로그아웃
틀 I/O 포트	2 디지털인, 2 디지털아웃, 2 아날로그인
I/O 전원공급	24 V 2 A 컨트롤박스내부 12 V/24 V 600 mA 틀내부
통신	TCP/IP 100 Mbit: IEEE 802.3u, 100BASE-TX Ethernet 소켓, Modbus TCP & EtherNet/IP 어댑터
프로그래밍	PolyScope 그래픽사용자인터페이스 12" 터치스크린
소음	72 dB(A)
IP 분류	IP54
클린룸등급	로봇암: ISO 클래스 5 컨트롤박스: ISO 클래스 6
전력소비	일반적인프로그램사용시약 350 W
협업작업	15 개의고급안전기능. 준수사항: EN ISO 13849-1:2008, PLd 및 EN ISO 10218-1:2011, clause 5.10.5
온도	로봇은주위온도범위 0-50°C 에서작동할수있다
전원공급	100-240 VAC, 50-60 Hz
계산된작동수명	35,000 hours
케이블	로봇과컨트롤박스사이의케이블 (6 m / 236 in) 터치스크린과컨트롤박스사이의케이블 (4.5 m / 177 in)



Part II

PolyScope 설명서



## 10 안전구성

### 10.1 소개

로봇은고급안전시스템을포함하고있다. 로봇작업영역의특정한특성에따라서안전시스템의설정은로봇주위의반드시모든사람과장비의안전을보장하도록구성해야한다. 통합자는가장먼저위험평가에서정의된설정을적용해야한다. 안전시스템에대한자세한내용은 하드웨어설치설명서를참조한다.



위험:

1. 해당로봇에플리케이션에대하여통합자가수행한위험평가에따라서안전관련기능및인터페이스를사용하고구성하기위한정보는 하드웨어설치설명서를참조한다.
2. 로봇팔전원을최초로켜기전에통합자가수행한위험평가에따라서설치의안전구성설정및교시를적용해야한다.
3. 이화면및하위탭에서사용할수있는모든안전구성설정은통합자가수행한위험평가에따라서설정해야한다.
4. 통합자는모든안전구성설정의변경이통합자자신의위험평가를준수하도록해야한다.
5. 예를들어비밀번호보호사용등의방법을이용하여통합자는허가받지않은자가안전구성을변경하는것을방지해야한다.

안전구성화면은 환영화면에서 ( 11.4참조) 로봇프로그램버튼을누르고 설치탭을선택한다음에 안전을눌러서액세스할수있다. 안전구성은비밀번호로보안을유지한다. 10.8 참조.

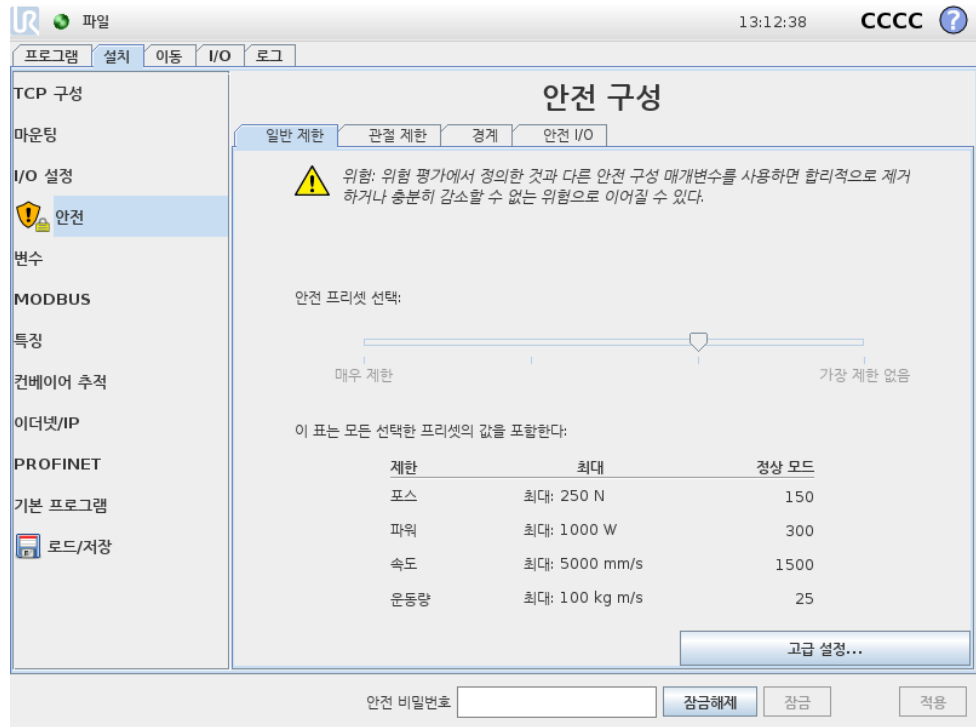

안전설정은 로봇팔의 이동을 제한하는 여러 제한값 및 킥피규어러블 입력과 출력에 대한 안전기능 설정으로 구성된다. 이는 안전화면의 다음 하위 탭에서 정의되어 있다:

- 일반제한 하위 탭이 로봇팔의 포스, 파워, 속도 및 운동량을 정의한다. 사람 또는 환경의 일부와 부딪힐 위험이 특히 높다면 이 설정을 낮은 값으로 정해야 한다. 위험성이 낮은 경우에는, 더 높은 일반제한을 설정하여 로봇을 더 빠르게 움직이게 하고, 환경에 더 큰 힘을 가하게 할 수 있다. 자세한 내용은 10.10를 참조한다.
- 관절제한 하위 탭은 관절 속도 및 관절 위치 제한으로 구성되어 있다. 관절 속도 제한은 개별 관절의 최대 각속도를 정의하고, 더 나아가 로봇팔의 속도를 제한한다. 관절 위치 제한은 개별 관절의 허용 위치 범위를 정의한다 (관절 공간 내에서). 자세한 내용은 10.11를 참조한다.
- 경계 하위 탭은 로봇 TCP를 위하여 (직교 공간에서) 안전플레인 및 틀자세 경계를 정의한다. 안전플레인은 로봇 TCP 위치에 대한 하드리미트 또는 감소 모드 안전제한 활성화에 대한 트리거로 구성할 수 있다 (10.6 참조). 틀자세 경계는 로봇 TCP 자세에 하드리미트를 둔다. 자세한 내용은 10.12를 참조한다.
- 안전 I/O 하위 탭은 킥피규어러블 입력 및 출력에 대하여 안전기능을 정의한다 (13.2 참조). 예를 들어 비상정지는 입력으로 구성할 수 있다. 자세한 내용은 10.13를 참조한다.

## 10.2 안전구성변경

안전구성설정은 통합자가 수행한 위험평가를 준수하여 변경해야 한다.

안전구성변경에 대한 추천 절차:

1. 변경이 통합자가 수행한 위험평가를 준수하는지 확인한다.
2. 통합자가 수행한 위험평가에 정의한 적합한 수준으로 안전구성을 조정한다.
3. 안전설정이 적용되었는지 확인한다.

4. 작업자설명서에다음사항을포함한다: “로봇근처에서작업하기전에안전구성이 예상대로인지확인한다. 이는 PolyScope 는오른쪽위구석의체크섬을점검하여 확인할수있다 ( 10.5을 (를) PolyScope 설명서에서확인함).”

### 10.3 안전동기화및오류

GUI 가로드한로봇설치에대비한안전구성상태는화면왼쪽의 안전표시옆의방패아이콘으로나타난다. 이아이콘은현재상태를나타내는빠른지표이다. 이는아래의정의를따른다:

- 구성동기화: GUI 설치가안전구성에현재적용된것과동일함을표시한다. 변경사항이없었다.
- 구성변경됨: GUI 설치가안전구성에현재적용된것과다르다는것을표시한다.

안전구성을편집할때방패아이콘은현재설정이적용되었는지알려준다.

안전탭에서한텍스트필드라도잘못된입력이있다면안전구성은오류상태이다. 이는여러가지방식으로표시된다:

1. 이는화면왼쪽에있는 안전텍스트옆에빨간오류아이콘이표시된다.
2. 오류가있는서브탭은맨위에빨간오류아이콘표시가있다.
3. 오류를포함하는텍스트필드는빨간색배경으로표시된다.

오류가있고 설치탭에서떠나려고시도하면다음옵션이있는대화창이나타난다:

1. 모든오류가제거될수있도록문제를해결한다. 이는화면왼쪽에있는 안전텍스트 옆에빨간오류아이콘이더이상표시되지않으면보인다.
2. 이전에적용한안전구성으로되돌린다. 이는모든변경을무시하고원하는대상으로갈수있도록허용한다.

오류가없고떠나려고시도하면다음옵션이있는대화창이나타난다:

1. 변경사항을적용하고시스템을다시시작한다. 시스템에안전구성수정사항을적용하고다시시작한다. 참고: 이는변경사항이저장된것을의미하지않는다. 이때로봇을종료하면안전구성을포함한모든변경을잃게된다.
2. 이전에적용한안전구성으로되돌린다. 이는모든변경을무시하고원하는선택한 대상으로갈수있도록허용한다.

### 10.4 허용오차

안전구성에서신체제한이설정된다. 적용가능한허용오차가필드옆에있는경우, 이제한의입력필드는허용오차를제외한다. 안전시스템은입력필드의값을받고, 값에대한위반을탐지한다. 로봇팔은안전시스템위반을방지하려고시도하고, 허용오차를뺀제한에도달하면프로그램실행을정지하는것으로보호정지를수행한다. 참고로프로그램이제한에근접하여동작을수행할수없을지도모른다는의미이다. 즉로봇이조인트속도제한또는 TCP 속도제한이지정하는정확한최대속도를구할수없을지도모른다.



경고:  
위험평가는허용오차없이제한값을사용하는데언제나필요하다.



경고:  
허용오차는소프트웨어버전에따라다르다. 소프트웨어를업데이트하면허용오차가변할수있다. 버전사이의변화는출시정보를참조한다.

## 10.5 안전체크섬

화면맨위오른쪽구석에있는텍스트는로봇이현재사용하는안전구성을간단히보여준다. 텍스트가변하면현재안전구성도변경되었음을나타낸다. 체크섬을클릭하면현재활성화상태인안전구성에대한설명을표시한다.

## 10.6 안전모드

정상조건에서 ( 보호정지효과가없는경우) 안전시스템이다음 안전모드중하나로작동하며각각해당하는안전제한이있다:

정상모드: 안전모드가기본으로활성화상태임;

감소모드: 로봇 TCP 가 트리거감소모드플레인 ( 10.12참조) 너머에위치해있거나 구성입력이트리거되는경우에활성화된다 ( 10.13참조).

복구모드: 로봇암이다른모드를위반하고 (예: 정상또는 감소모드) 정지카테고리 0 이발생했다면,<sup>1</sup> 로봇암이 복구모드에서시작된다. 이모드는모든위반이해결될때까지로봇암이수동으로조정되는것을허용한다. 로봇이이모드에서는로봇을위한프로그램을실행할수없다.



경고:  
관절위치, TCP 위치, TCP 자세에대한제한은 복구모드에서꺼져있고, 로봇암을한계안으로이동할때주의해야한다.

안전구성화면의서브탭에서사용자는 정상및 감소모드를위한별개의안전제한세트를정의할수있다. 틀과관절의경우, 감소모드의속도및운동량이 정상모드에서보다더제한적이어야한다.

활성제한세트의안전제한을위반하는경우, 로봇암은정지카테고리 0 을수행한다. 로봇암전원을클때관절위치제한또는안전경계등의활성제한이위반되는경우, 이는 복구모드에서시작한다. 이는로봇암을다시안전제한내로이동하는것을가능하게한다. 복구모드에서는로봇암의이동은사용자지정이불가능한고정제한세트로제한된다. 복구모드제한에대한정보는 하드웨어설치설명서를 (틀) 참조한다.

## 10.7 프리드라이브모드

프리드라이브모드 ( 13.1.5 참조) 에서로봇팔움직임이특정제한에근접하면사용자가반발력을느끼게된다. 이힘은로봇 TCP 의위치, 자세, 속도및조인트의위치및속도의제한에대하여생성된다.

<sup>1</sup>IEC 60204-1 을따름, 자세한정보는용어집참조.

현재위치또는속도가제한에가까워지는것을알리고로봇이제한을위반하는것을방지하는것이반발력의목적이다. 하지만사용자가로봇팔에충분한힘을가하면제한을위반할수있다. 로봇팔이제한에가까워질수록힘이점점커진다.

### 10.7.1 백드라이브

프리드라이브모드에서는브레이크가해제되어있으므로로봇조인트는비교적작은힘으로이동할수있다. 로봇암초기화도중로봇브레이크가해제되면작은진동이관찰될수있다. 로봇이거의충돌하는경우와같은상황에진동은문제를일으킬수있으며 백드라이브기능을이용하면로봇암의모든브레이크를해제하지않으면서특정조인트를원하는위치로강제이동할수있다.

백드라이브활성화하기:

1. 켜짐 (ON) 을눌러서조인트에전력을공급한다. 로봇은 “유휴” 상태로지정된다. 브레이크를해제하지 않는다 (즉, 시작 (START) 을누르지않음).
2. 프리드라이브버튼을길게누른다. 로봇은 “백드라이브” 상태로지정된다.
3. 프리드라이브버튼을사용하거나누르고있다면상당한압력을가할때조인트에서브레이크가해제된다. 백드라이브를사용하는도중로봇은이동이무겁게느껴진다.

## 10.8 비밀번호잠금

이화면의모든설정은화면아래의흰텍스트필드에올바른비밀번호를입력하고 ( 15.3 참조) 잠금해제버튼을누를때까지잠겨있는상태이다. 잠금버튼을클릭하여화면을다시잠글수도있다. 안전구성화면에서떠나면 안전탭은자동으로잠긴다. 설정이잠기면이는화면왼쪽에있는 안전텍스트옆에자물쇠아이콘이표시된다. 설정이잠금해제되면잠금해제아이콘이표시된다.



참고:

참고로안전구성화면이잠금해제되면로봇팔전원이꺼진다.

## 10.9 적용

안전구성을잠금해제할때, 변경도중시로봇팔은전원이꺼진다. 로봇팔은변경을적용하거나되돌리기전까지전원은켈수없고, 초기화화면에서수동전원켜기를수행한다.

안전구성의모든변경은설치탭에서나오기전에반드시적용하거나되돌려야한다. 적용버튼을누르고확인하기전까지변경의효과가나타나지 않는다. 로봇팔에대한변경확인에는시각적점검이포함된다. 안전상의이유로표시되는정보는 SI 단위로표시한다. 구성대화창의예는아래에제시되어있다.

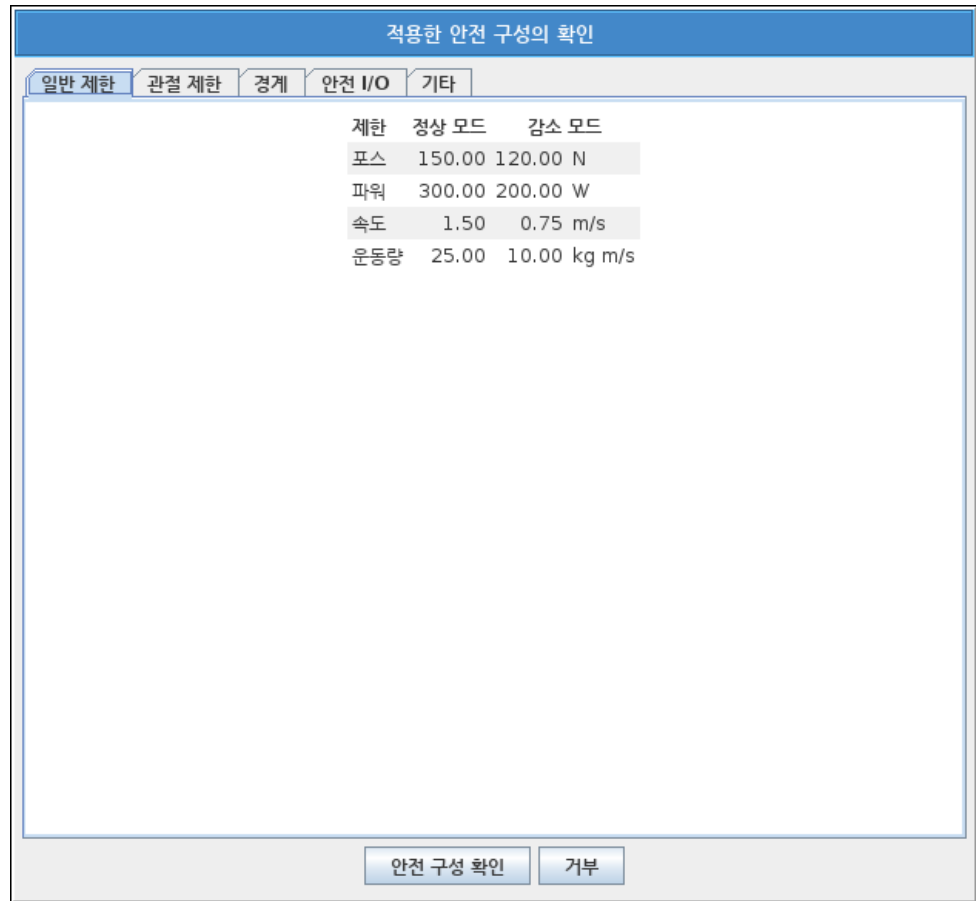

그리고 변경 확인은 자동으로 현재 로봇 설치의 일부로 저장된다. 13.5에서 로봇 설치 저장에 대한 자세 한 내용을 확인 할 수 있다.

## 10.10 일반제한

일반 안전 제한은 환경에 영향을 주는 로봇 TCP 의 선형 속도 및 힘을 제한하는 것이 목적이다. 이는 다음 값으로 구성된다:

포스: 로봇 TCP 가 환경에 영향을 주는 최대 힘에 대한 제한.

파워: 페이로드가 환경이 아닌 로봇의 일부라는 것을 고려하면서, 환경에서 로봇에 의해 생성되는 기계적 작업의 최대 제한.

속도: 로봇 TCP 의 최대 선형 속도의 제한.

모멘텀: 로봇암의 최대 운동량의 제한.

설치 내에서 일반 안전 제한을 구성하는데에는 두 가지 방법이 있다. 이에 대한 기본 설정 및 고급 설정은 아래에서 더 자세하게 설명했다.

일반 안전 제한 정의는 로봇암의 전체적인 제한이 아니라 틀의 제한만 정의한다. 즉 속도 제한을 지정하더라도 로봇암의 다른 부분이 이와 동일한 제한을 따른다는 것을 보장하지 않는다는 의미이다.

프리드라이브 모드 ( 13.1.5 참조 ) 에 있는 경우, 로봇 TCP 속도가 속도 제한에 근접하면, 속도가 제한에 접근할수록 점점 커지는 반발력을 사용자 는 느낄 수 있다. 현재 속도가 제한에서 250 mm/s 인 경우에 힘이 생성된다.

기본설정 초기일반제한하위패널은기본화면으로표시되고, 정상및 감소모드전부를위하여포스, 파워, 속도및운동량값을가진네가지슬라이더가있다.

해당값모음은 GUI 에표시된다. 미리정의된값모음은제안일뿐이며적절한위험평가를대신하지않는다.

고급설정으로바꾸기 미리지정한값들이만족스럽지 않다면, 고급설정... 버튼을눌러서고급일반제한화면에들어갈수있다.

고급설정

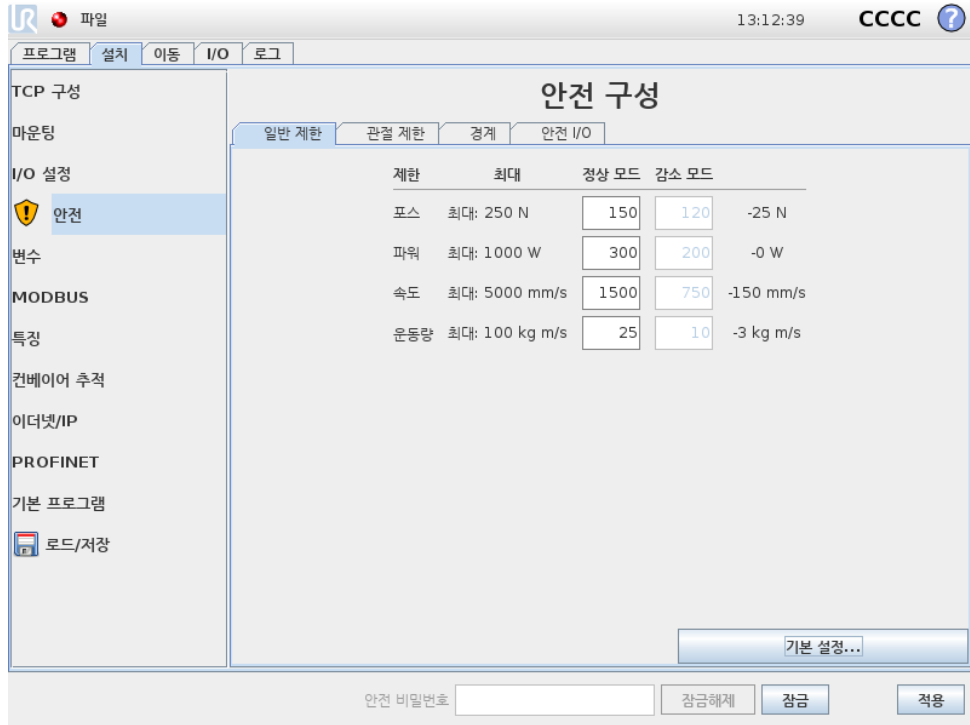

10.10에서설명된여기의일반제한은다른것과는독립적으로수정할수있다. 해당텍스트필드를누르고, 새값을입력하는것으로이룰수행할수있다. 각제한에대한최대허용값은 최대칼럼에서확인할수있다. 포스제한은 100 N 250 N 사이로값을설정할수있고, 파워제한은 80 W 1000 W 사이로값을설정할수있다.

안전플레인또는구성가능한입력이트리거하도록지정되지않는한 감소모드제한필드는꺼져있다 (자세한내용은 10.12 및 10.13 참조). 그리고 감소모드의 속도및 운동량제한은 정상모드의제한보다높지않아야한다.

각제한의허용오차및단위는대응하는행의끝에있다. 프로그램실행중, 로봇암속도는입력한값에서허용오차를뺀값을초과하지않기위하여자동으로조정된다 ( 10.4 참조). 참고로음수표시가있는허용오차값은실제입력값에서허용오차를뺀다는의미일뿐이다. 로봇암이제한을 (허용오차없이) 초과하면안전시스템은정지카테고리 0 을수행한다.



경고:  
속도제한은로봇 TCP 에만적용되어있으므로, 로봇암의다른부분들은정의한값보다빠르게움직일수있다.

기본설정바꾸기 기본설정... 버튼을누르면기본일반제한화면으로변환하고, 모든 일반제한은 기본값프리스트으로초기화된다. 이때문에사용자정의한값을읽게된다면 팝업대화창이나타나고이작업을확인할지묻는다.

## 10.11 관절제한

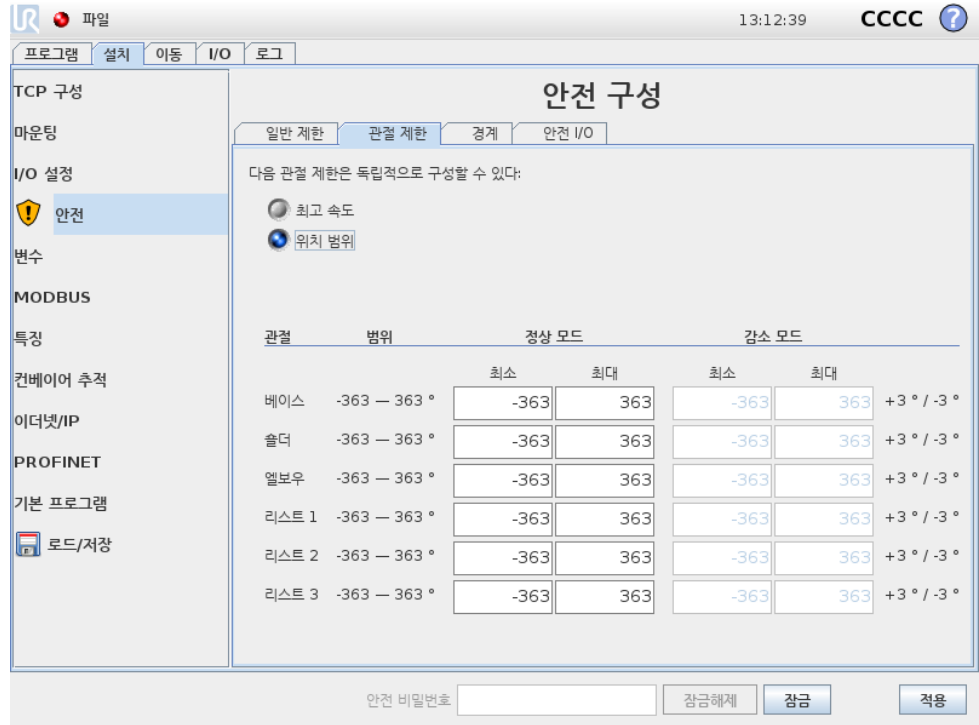

관절제한은관절공간의개별관절이동을제한한다. 즉이는직교공간이아니라관절의 내부 (회전) 위치및회전속도를의미한다. 하위패널위쪽에있는라디오버튼은관절 최고속도및관절 위치범위를독립적으로설정할수있게한다.

프리드라이브모드 ( 13.1.5 참조) 에있는경우, 관절의현재위치또는속도가제한에근접하면, 관절이제한에접근할수록점점커지는반발력을사용자는느낄수있다. 관절속도가속도제한에서약 20°/s 이거나관절위치가관절제한에서약 8° 인경우에힘이생성된다.

**최고속도** 이 옵션은각관절에대하여최대각속도를정의한다. 해당텍스트필드를누르고, 새값을입력하는것으로이룰수행할수있다. 최대허용값은 최대열에서확인할수있다. 아래의어떤값도허용오차값아래로지정할수없다.

안전플레인또는구성가능한입력이트리거하도록지정되지않는한 감소모드제한필드는꺼져있다 (자세한내용은 10.12 및 10.13 참조). 그리고 감소모드의제한은 정상모드의제한보다높지않아야한다.

각제한의허용오차및단위는대응하는행의끝에있다. 프로그램실행중, 로봇팔속도는입력한값에서허용오차를뺀값을초과하지않기위하여자동으로조정된다 ( 10.4 참조). 참고로음수표시가있는각허용오차값은실제입력값에서허용오차를뺀다는의미일뿐이다. 하지만어떤관절의각속도가입력한값을초과하면 (허용오차없음), 안전시스템이정지카테고리 0 을수행한다.

위치범위 이화면은각관절에대한위치범위를정의한다. 이는해당텍스트필드를누르고하부및상부관절위치경계에새값을입력하는것으로수행한다. 입력한간격은반드시 범위열에있는값안에들어가야하고, 하부경계는상부경계를초과할수없다.

안전플레인또는구성가능한입력이트리거하도록지정되지않는한 감소모드제한필드는꺼져있다 (자세한내용은 10.12 및 10.13 참조).

각제한의허용오차및단위는대응하는행의끝에있다. 첫째허용오차값은최소값에적용되고둘째는최대값에적용된다. 예상궤도를따라서계속움직이는경우, 입력한최소값에첫허용오차를더하고입력한최고값에서둘째허용오차값을뺀범위를관절위치가초과할때프로그램수행이정지된다. 참고로음수표시가있는허용오차값은실제입력값에서허용오차를뺀다는의미일뿐이다. 하지만관절위치가입력한값을초과하면, 안전시스템이정지카테고리 0 을수행한다.

### 10.12 경계

이탭에서는안전플레인으로구성된경계제한및로봇툴자세에서최대허용제한을구성할수있다. 또한 감소모드로의전환을트리거하는플레인을정의할수있다.

로봇 TCP 가정의한플레인에서올바른면에서머무르도록강제하여로봇의허용작업영역을제한하는데사용할수있다. 최대 8 개의안전플레인을구성할수있다. 툴자세의제한은원하는자세에서로봇툴자세가어느정도이상이탈하지않도록하는데사용할수있다.



경고:

안전플레인정의는 TCP 만제한하고, 로봇안전체를제한하지는않는다. 즉안전플레인을지정하더라도로봇암의다른부분이이제한을따른다는것을보장하지 않는다는의미이다.

각경계제한의구성은현재로봇설치에서정의한특징에기반한다 ( 13.12 참조).



참고:

안전구성을편집하기전에모든원하는경계제한구성에대한모든기능을만들고적합한이름을부여하는것이적극권장된다. 참고로 안전탭이잠금해제되면로봇안전원이꺼지고, 툴기능과 (로봇 TCP 의현재위치및자세포함) 프리드라이브모드를 ( 13.1.5참조) 사용할수없다.

프리드라이브모드 ( 13.1.5 참조) 에있는경우, 로봇 TCP 가안전플레인근처에있거나, 로봇툴의자세편차가지정 한최대편차에근접한다면, TCP 가제한에접근하면커지는반발력을사용자는느낄수있다. 이힘은 TCP 가안전플레인에서약 5cm 거리에있거나, 툴자세의편차가지정 한최대제한으로부터약 3° 정도거리일때생성된다.



플레인이 트리거감소모드플레인으로정의되고 TCP 가이를초과하면, 안전시스템이 감소모드로전환하고, 이는 감소모드안전설정을적용한다. 트리거플레인은정규안전플레인과동일한규칙을따르지만, 예외적으로로봇암이이를통과하도록허용한다.

#### 10.12.1 구성할경계선택

탭의왼쪽 안전경계패널은경계제한구성에사용한다.

안전플레인을 설정하려면 패널에서 위쪽 8 개 항목 중 한 개를 선택한다. 선택한 안전플레인이 이미 구성했다면 플레인의 해당 3D 재현은 이 패널의 오른쪽에 있는 3D 뷰 ( 10.12.2 참조) 에서 강조 표시된다. 안전플레인은 탭 맨 아래에 있는 안전플레인 속성 항목 ( 10.12.3 참조) 에서 설정할 수 있다.

툴 경계 항목을 클릭하여 로봇 툴의 자세 경계 제한을 구성한다. 제한은 탭 맨 아래에 있는 툴 경계 속성 항목 ( 10.12.4 참조) 에서 설정할 수 있다.

 /  버튼을 클릭하여 경계 제한 끄기/켜기의 3D 시각화를 끄거나 켜는다. 경계 제한이 활성화라면 안전 모드 ( 10.12.3 및 10.12.4 참조) 가 다음 아이콘 중 하나로 표시된다:

 /  /  / .

### 10.12.2 3D 시각화

3D 뷰는 로봇 암의 현재 위치와 함께 로봇 암의 자세 경계 제한의 구성된 안전플레인 및 자세 경계 제한을 표시한다. 안전 경계 항목에서 시각화 토글을 선택한 모든 구성 경계 항목은 (  아이콘 표시) 현재 선택한 경계 제한과 함께 표시된다.

(활성) 안전플레인은 노란색과 검은색으로 표시하며, 작은 화살표가 플레인 수직선을 표현한다. 이는 로봇 TCP 위치를 지정할 수 있는 플레인의 면을 나타낸다. 트리거 플레인은 파란색과 녹색으로 표시된다. 작은 화살표가 감소 모드로 전환되는 것을 트리거하지 않는 플레인의 측면을 나타낸다. 탭 왼쪽의 패널에서 안전플레인을 선택했다면 대응하는 3D 재현이 강조 표시된다.

툴 자세 경계 제한은 원뿔 및 로봇 툴의 현재 자세를 나타내는 벡터와 함께 표시된다. 원뿔의 내부부는 툴 자세 (벡터) 에 허용되는 영역을 나타낸다.

플레인 또는 툴 경계 제한을 구성했지만 활성화하지 않았다면 시각화는 회색이다.

돋보기 아이콘을 눌러서 확대/축소하거나 손가락을 옆으로 끌어서 뷰를 바꿀 수 있다.

### 10.12.3 안전플레인 구성

탭 아래의 안전플레인 속성이 왼쪽 위 탭의 안전 경계 패널에서 선택한 안전패널을 구성한다.

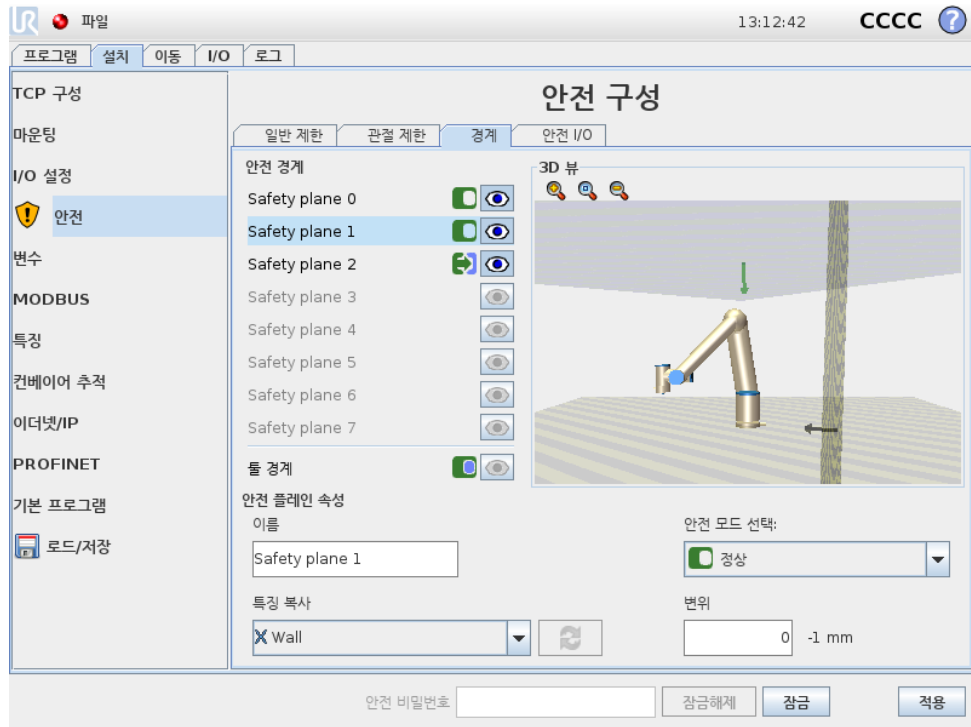

이름 이 텍스트 필드에서 사용자는 선택한 안전 플래인의 이름을 배정할 수 있다. 텍스트 필드를 누르고, 이름을 입력하는 것으로 바꿀 수 있다.





특징 복사 안전 플래인의 위치 및 노멀은 현재 로봇 설치의 특징 ( 13.12 참조 ) 을 사용하여 지정한다. 안전 플래인 속성 항목의 왼쪽 아래 부분에 있는 드롭다운 메뉴를 사용하여 특징을 선택한다. 포인트와 플래인 형식 특징만 사용할 수 있다. < 미정의 > 항목을 선택하면 플래인 구성을 지운다.

선택한 특징의 z-축은 허용하지 않는 영역을 가리키며, 플래인 노멀은 반대 방향을 가리킨다. 베이스 특징을 선택했을 때에는 예외인데, 이때에는 플래인 노멀과 같은 방향을 가리킨다. 플래인이 트리거 감소 모드 플래인으로 구성되면 ( 10.12.3 참조 ), 플래인 노멀은 감소 모드로 전환하지 않는 플래인 측면을 나타낸다.

특징 선택으로 안전 플래인을 구성하면 위치 정보는 안전 플래인으로 복사만 되고, 플래인은 특징에 연결되지 않는다. 이는 안전 플래인 구성을 위해 사용한 특징의 위치 또는 자세를 변경하면 안전 플래인이 자동으로 업데이트되지 않는다는 의미이다. 특징이 변경되면 특징 선택기 위에 있는 ⚠ 아이콘으로 이를 표시한다. 선택기 옆의 ↺ 버튼을 클릭하여 특징의 현재 위치 및 자세로 안전 플래인을 업데이트한다. 설치에서 선택한 특징을 삭제한 경우에도 ⚠ 아이콘을 표시한다.

안전 모드 안전 플래인에 대한 안전 모드를 선택하기 위하여 다음 모드가 있는 안전 플래인 속성 패널 오른쪽의 드롭다운 메뉴를 사용한다:

저작권 © 2009-2017 Universal Robots A/S. 모든 권리 보유.

사용하지 않음	안전플레인이 절대로 활성화되지 않는다.
 정상	안전시스템이 정상모드이고, 정상모드플레인이 활성화라면 로봇 TCP 위치에 대하여 엄격한 제한으로 작용한다.
 감소	안전시스템이 감소모드이고, 감소모드플레인이 활성화라면 로봇 TCP 위치에 대하여 엄격한 제한으로 작용한다.
 정상및감소	안전시스템이 정상또는 감소모드이고, 정상및감소모드플레인이 활성화라면 로봇 TCP 위치에 대하여 엄격한 제한으로 작용한다.
 트리거감소모드	안전시스템이 정상또는 감소모드라면 트리거감소모드플레인이 활성화고, 로봇 TCP 가그너머에 위치에 있는 한 이는 안전시스템이 감소모드로 전환하게 만든다.

선택한 안전모드는 안전경계패널의 대응 항목에서 아이콘으로 표시되어 있다. 안전모드를 사용하지 않음으로 지정하면 아이콘이 표시되지 않는다.

**변위** 안전플레인 속성 패널의 왼쪽 아래에서 드롭다운 메뉴로 특징을 선택하면, 안전플레인은 이 패널의 오른쪽 아래 부분에 있는 변위 텍스트 필드를 눌러서 이동할 수 있다. 양수 값을 입력하면 플레인 정규에서 반대 방향으로 플레인을 이동하는 것으로 로봇의 허용 작업 영역을 증가하는 반면, 음수 값을 입력하면 플레인 정규 방향으로 플레인을 이동하는 것으로 허용 영역을 감소한다.

경계 플레인 변위에 대한 허용 오차와 단위는 텍스트 필드 오른쪽에 표시된다.

**엄격한 제한 플레인의 효과** 예상 궤도를 따라서 계속 이동하면 TCP 위치가 허용 오차를 뺀 활성화된 엄격한 제한 플레인을 건너는 경우에 프로그램 실행이 멈춘다 ( 10.4 참조). 참고로 음수 표시가 있는 허용 오차 값은 실제 입력 값에서 허용 오차를 뺀다는 의미일 뿐이다. TCP 위치가 제한을 (허용 오차 없이) 초과하면 안전시스템은 정지 카테고리 0 을 수행한다.

**트리거 감소 모드 플레인의 효과** 보호 정지가 적용되지 않고, 안전시스템이 특별 복구 모드에 있지 않다면 ( 10.6 참조), 이는 정상 또는 감소 모드에 있고, 로봇 암 움직임은 해당 제한 세트로 제한된다.

기본값으로 안전시스템은 정상 모드에 있다. 이는 다음 상황 중 하나가 발생하면 감소 모드가 된다:

- a) 로봇 TCP 위치가 어떠한 트리거 감소 모드 플레인 너머에 있다. 즉 플레인 시각화에서 작은 화살표 방향의 반대쪽에 있는 플레인 쪽에 있다.
- b) 감소 모드가 안전 입력 기능이 구성되었고 입력 신호가 낮다 (자세한 정보는 10.13 참조).

위 사항 중 어느 것도 더 이상 적용되지 않으면 안전시스템이 다시 정상 모드로 전환된다.

정상에서 감소 모드로의 전환이 트리거 감소 모드 플레인을 통과하는 것으로 발생하면, 정상 모드 제한 세트가 감소 모드 제한 세트로 전환한다. 로봇 TCP 가 20mm 또는 이보다 가까게 트리거 감소 모드 플레인에 위치하면 (하지만 여전히 정상 모드 쪽임), 정상 및

감소모드제한중에서더허용되는것이각제한값에적용된다. 일단로봇 TCP 가 트리거감소모드플레인을통과하면 정상모드제한세트가더이상활성이아니고 감소모드제한세트가강제적용된다.

감소에서 정상모드로의전환이 트리거감소모드플레인을통과하는것으로발생하면, 감소모드제한세트가 정상모드제한세트로전환한다. 로봇 TCP 가 트리거감소모드플레인을통과하자마자 정상및 감소모드제한중에서더허용되는것이각제한값에적용된다. 일단로봇 TCP 가 트리거감소모드플레인에서 20mm 이상의거리에서위치하고있다면 (정상모드쪽), 감소모드제한세트가더이상활성이아니고 정상모드제한세트가강제적용된다.

만약에예측한궤도로로봇 TCP 가 트리거감소모드플레인을통과하면, 새제한세트에서관절속도, 톨속도또는운동량제한을초과할것같은경우에플레인을통과하기전부터로봇암이감속하기시작한다. 참고로이는 감소모드제한세트에서더제한적이어야하므로, 이러한조기감속은 정상에서 감소모드로전환하는도중에만발생할수있다.

10.12.4 톨경계구성

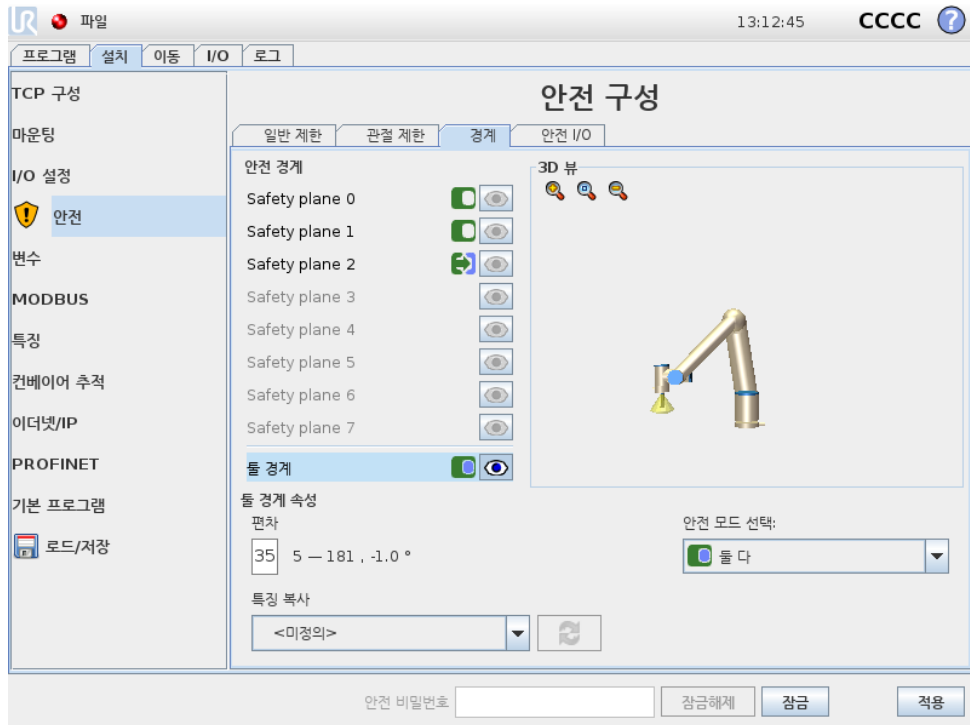

탭맨아래에있는 톨경계속성패널은원하는톨자세로구성된로봇톨자세의제한및이자세에서허용된최대편차제한을정의한다.

편차 편차텍스트필드는원하는자세에서로봇톨자세의최대허용편차값을표시한다. 텍스트필드를누르고, 새값을입력하는것으로이값을바꿀수있다.

허용값범위및편차의허용오차와단위가텍스트필드옆에있다.

특징복사 로봇톨의원하는위치는현재로봇설치의특징 ( 13.12 참조) 을사용하여지정한다. 이제한을위하여선택한특징의 z-축을원하는톨자세벡터로사용하게된다.

틀경계속성패널의왼쪽아래부분에있는드롭다운메뉴를사용하여특징을선택한다. 포인트와플레인형식특징만사용할수있다. < 미정의 > 항목을선택하면플레인구성을지운다.

특징선택으로제한을구성하면위치정보는안전플레인으로 복사만되고, 플레인은특징에연결되지 않는다. 이는제한구성을위해사용한특징의위치또는자세를변경하면제한이자동으로업데이트되지않는다는의미이다. 특징이변경되면특징선택기위에있는 ⚠ 아이콘으로이름표시한다. 선택기옆의 🔄 버튼을클릭하여특징의현재자세로제한을업데이트한다. 설치에서선택한특징을삭제한경우에도 ⚠ 아이콘을표시한다.

안전모드 안전플레인에대한 안전모드를선택하기위하여 틀경계속성패널오른쪽의드롭다운메뉴를사용한다: 선택가능한옵션:

사용하지않음	틀경계제한은절대로활성화되지않는다.
<input checked="" type="checkbox"/> 정상	안전시스템이 정상모드라면틀경계제한이활성이다.
<input type="checkbox"/> 감소	안전시스템이 감소모드라면틀경계제한이활성이다.
<input checked="" type="checkbox"/> 정상및감소	안전시스템이 정상또는 감소모드라면틀경계제한이활성이다.

선택한 안전모드는 안전경계패널의대응항목에서아이콘으로표시되어있다. 안전모드를 사용하지않음으로지정하면아이콘이표시되지않는다.

효과 예상궤도를따라서계속이동하는경우, 툴자세편차가허용오차를뺀입력한최대편차를초과하려고할때프로그램이멈춘다 ( 10.4참조). 참고로음수표시가있는허용오차값은실제입력값에서허용오차를뺀다는의미일뿐이다. 툴자세편차가제한을(허용오차없이) 초과하면안전시스템은정지카테고리 0 을수행한다.

## 10.13 안전 I/O

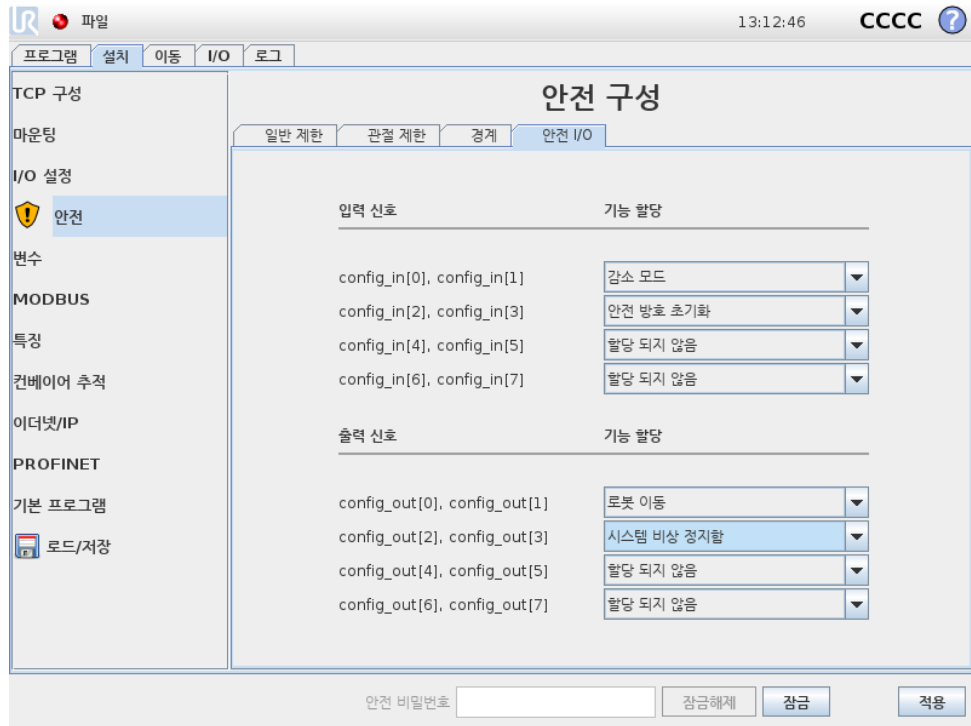

이 화면은 컨트롤러블 입력 및 출력에 대한 안전 기능을 정의한다. I/O는 입력과 출력으로 나뉘어져 있고, 짝지어져 있어서 각각 카테고리<sup>2</sup> 3과 PLd I/O 기능을 제공한다. 각 안전 기능은 한쌍의 I/O로 제어할 수 있다. 같은 안전 기능을 둘 짝으로 선택하면, 이를 그 전에 정의한 I/O로부터 제거하게 된다. 입력은 안전 기능이 5개 있고, 출력은 4개 있다.

### 10.13.1 입력 신호

입력 신호로 다음 안전 기능을 선택할 수 있다: 시스템 비상 정지, 감소 모드, 안전 방호 초기화, 3-위치 스위치 및 작업 모드.

시스템 비상 정지 구성하면 터치 펜던트 비상 정지 버튼 옆의 비상 정지 버튼을 추가할 수 있다. 이 기능은 ISO 13850 준수 장치를 필요로 한다.

감소 모드 모든 안전 제한은 이를 적용할 수 있는 두 가지 모드를 가지고 있다: 기본 안전 구성인 정상 모드 및 감소 모드가 있다 (자세한 정보는 10.6 참조). 입력 안전 기능을 선택하면 입력에 주어지는 낮은 입력 신호가 안전 시스템을 감소 모드로 전환한다. 필요하면 로봇 암이 감속하여 감소 모드 제한 세트를 충족한다. 로봇 암이 감소 모드 제한을 위반하면 정지 카테고리 0을 수행한다. 정상 모드로의 전환은 같은 방식으로 한다. 안전 플레인도 감소 모드로 전환하는 원인이 될 수 있다 (자세한 정보는 10.12.3 참조).

안전 방호 초기화 안전 방호 정지가 안전 I/O에 연결되어 있다면, 초기화가 트리거될 때까지 이 입력을 사용하여 안전 방호 정지 상태를 유지한다. 안전 방호 정지 상태에서는 로봇 암이 이동하지 않는다.

<sup>2</sup>ISO 13849-1에 따름, 자세한 정보는 용어집 참조.



**경고:**

기본값으로 안전방호초기화함수는입력핀 0 과 1 에대하여구성되어있다. 이를모두비활성화하면 안전방호정지입력이높아지자마자 로봇암의안전방호정지가해제된다. 즉 안전방호초기화(가) 없다면, 안전방호정지입력 SIO 및 SI1 는 (하드웨어설치설명서 참조) 안전방호정지상태의활성여부를완전히결정한다.

**3-위치스위치및 작업모드** 이는설치및로봇프로그래밍시 3-위치이용가능장치를추가보호기능으로사용할수있게한다. 3-위치스위치입력을구성하면로봇은 “실행모드” 또는 “프로그래밍모드” 가된다. 오른쪽위구석에현재작업모드를표시하는아이콘이나타남:



**실행모드:** 로봇은미리정의된작업만수행할수있다. 이동탭과프리드라이브모드는사용할수없다.



**프로그래밍모드:** 실행모드에있는제한이해제된다. 하지만 3-위치스위치입력이낮으면로봇은안전방호정지한다. 또한스피드슬라이더는 250 mm/s 에해당하는초기값으로지정되어있고더높은속도에도달하기위해증분하여증가할수있다. 3-위치스위치입력이낮음에서높음으로변경되면속도슬라이더는낮은값으로초기화된다.

작업모드선택구성에는두가지방법이있음:

1. 외부모드선택장치로작업모드를선택하려면 작업모드입력을구성한다. 3-위치스위치입력이구성되고나면드롭다운메뉴에구성메뉴가나타난다. 로봇은 작업모드입력이낮으면 작업모드에있게되고높으면 프로그래밍모드에있게된다.
2. Polyscope 에서작업모드를선택하려면 3-위치스위치입력만이구성되고이것이 안전구성에적용되어야한다. 이경우에기본모드는 실행이다. 프로그래밍모드로변경하려면환영화면에서 “프로그램로봇” 버튼을선택한다. 실행모드로돌아가려면 “프로그램로봇” 화면에서나가기만하면된다.



**참고:**

3-위치스위치를포함하는안전 I/O 구성활성화가확인된다음에환영화면이자동으로표시된다. 작업모드를 프로그래밍에서 실행으로변경되어도환영화면이자동으로표시된다.

**10.13.2 출력신호**

출력신호에는다음 안전기능을선택할수있다: 모든신호는하이신호를트리거한상태가끝나면로우로돌아간다:

**시스템비상정지** 로봇비상정지 입력또는비상정지버튼 (으) 로안전시스템을 상태로트리거할때만낮은신호가주어진다. 교착상태를피하기위해시스템비상정지 입력으로 비상정지상태가트리거되는경우에낮은신호가주어지지않는다.

**참고:**

시스템비상정지출력을 통해 비상정지상태를 획득하는 외부기계는 반드시 ISO 13850 을 준수해야 한다. 이는 로봇비상정지 입력이외부 비상정지장치에 연결된 설치에서 특히 필요하다. 이런 경우에 시스템 비상정지출력은 외부정지장치가 해제되었을 때 높음 이 된다. 이는 로봇작업자의 수동작업을 요구하지 않으면서 외부기계의 비상정지상태가 초기화됨을 의미한다. 그러므로 안전표준을 준수하기 위해 외부기계는 재개하기 위해 반드시 수동작업을 필요로 한다.

**로봇이동** 로우신호는 로봇암이 이동상태일 때 주어진다. 로봇암이 고정위치에 있으면, 하이신호가 주어진다.

**로봇이정지하지않음** 로봇암에 정지요청을 보내면, 요청시부터 로봇암이 멈추는데까지는 어느 정도의 시간이 흘러야 한다. 이 시간 동안에는 신호가 하이이다. 로봇암이 이동하고, 정지하도록 요청을 받지 않았거나, 로봇암이 정지 위치라면, 신호가 로우이다.

**감소모드** 로봇암이 감소모드에 있거나 안전입력이 감소모드 입력으로 구성되어 있고 신호가 현재 로우인 경우 로우신호를 보낸다. 그렇지 않은 경우 신호는 하이이다.

**비감소모드** 는 위에서 정의한 감소모드의 반대이다.



# 11 프로그래밍시작

## 11.1 소개

Universal Robots 팔은 튜브와 관절로 구성되어 있다. 관절 및 통상적인 이름은 도해 11.1에서 확인할 수 있다. 베이스는 로봇이 마운트된 곳이며 반대쪽 끝에 있는 (리스트 3) 에 로봇틀이 부착되어 있다. 관절 동작을 맞추어서 움직이는 것으로 로봇은 자유롭게 튜브를 움직일 수 있는데, 베이스 바로 위와 바로 아래 영역은 예외이다.

PolyScope 는 로봇 팔, 컨트롤박스 작동, 로봇 프로그램 실행, 프로그램의 손쉬운 작동을 수행할 수 있는 그래픽 사용자 인터페이스 (GUI) 이다.

다음 항목을 통해 로봇 사용을 시작할 수 있다. 그 다음에는 PolyScope 의 화면과 기능이 더 자세하게 설명되어 있다.



위험:

1. 하드웨어 설치 설명서는 중요한 안전 정보를 포함하며 로봇을 처음 켜기 전에 UR 로봇 통합자가 이를 읽고 이해해야 한다.
2. 통합자는 최초로 로봇 팔 전원을 켜기 전에 위험 평가로 정의된 안전 구성 매개변수를 지정해야 한다. 10장 참조.

## 11.2 시작하기

PolyScope 을 사용하기 전에 로봇암과 컨트롤박스를 설치하고, 컨트롤박스를 켜야 한다.

### 11.2.1 로봇암과 컨트롤박스 설치하기

로봇암과 컨트롤박스를 설치하는 방법:

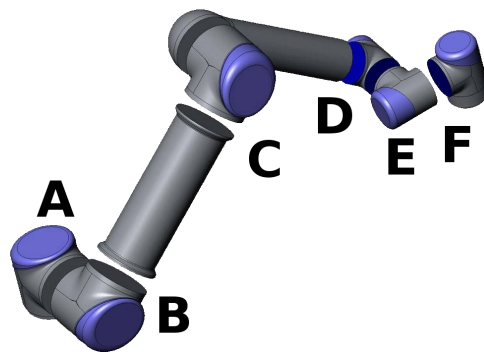

Figure 11.1: 로봇의 관절. A: 베이스, B: 숄더, C: 엘보우 및 D, E, F: 리스트 1, 2, 3

1. 로봇암과컨트롤박스를꺼낸다.
2. 로봇암을건고하고진동이없는표면에마운트한다.
3. 컨트롤박스를그아래에둔다.
4. 로봇과컨트롤박스사이어로봇케이블을삽입한다.
5. 컨트롤박스의전원을연결한다.



경고:  
전복위험로봇이건고한표면에고정되어있지않으면, 로봇이쓰러지고손상을줄수있다.

상세한설치안내는 하드웨어설치설명서에있다. 로봇암으로무엇을하든위험평가를할필요가있다.

### 11.2.2 컨트롤박스켜기및끄기

컨트롤박스는터치스크린에서패널앞의전원버튼을눌러서켜수있다. 이패널은통상적으로 터치펜던트라고부른다. 컨트롤박스를켜면, 사용하는운영체제의텍스트가터치스크린에나타난다. 약 1 분이지난다음에화면에버튼이몇개나타나고, 팝업이사용자를초기화화면으로안내한다 ( 11.5 참조).

컨트롤박스를종료하려면화면의녹색버튼을누르거나, 환영화면의 종료버튼을사용한다 ( 11.4 참조).



경고:  
벽의소켓에서플러그를뽑으면로봇파일시스템에손상을일으키고로봇에장애를줄수있다.

### 11.2.3 로봇암켜기및끄기

컨트롤박스가켜져있고, 비상정지버튼이켜져있지않으면로봇암을켜수있다. 초기화화면 ( 11.5 참조) 의 켜기버튼을누른다음에 시작을눌러서로봇암을켜수있다. 로봇을시작하면브레이크를해제하는동안소리를내고약간움직인다.

로봇암의전원은초기화화면에서 끄기버튼을누르는것으로끝수있다. 컨트롤박스를종료하는경우에도자동으로로봇암전원이꺼진다.

### 11.2.4 빠른시작

설치한다음에로봇을빨리시작하려면다음단계를따른다.

1. 터치펜던트앞면에있는비상정지버튼을누른다.
2. 터치펜던트의전원버튼을누른다.
3. 시스템이시작하고터치스크린에텍스트를표시하는동안 1 분정도가다린다.
4. 시스템이준비되면터치스크린에팝업이나타나로봇이초기화되어야한다고알린다.
5. 팝업대화에서버튼을누른다. 초기화면으로이동하게된다.

6. 적용한안전구성의확인대화틀기다렸다가 안전구성확인버튼을누른다. 이는위험평가에따라서조정할필요가있는안전매개변수의초기세트를적용한다.
7. 비상정지버튼을잠금해제한다. 로봇상태가 비상정지함에서 전원꺼짐으로바뀐다.
8. 로봇이닿는길밖으로다닌다 (작업영역).
9. 터치스크린에서 켜기버튼을누른다. 로봇상태가 유희로바뀔때까지몇초동안기다린다.
10. 페이로드질량과선택한마운팅이올바른지확인한다. 센서데이터를기준으로하는마운팅이선택한마운팅과일치하지않으면알림을받게된다.
11. 터치스크린에서 시작버튼을누른다. 이제로봇은브레이크를해제하면서소리를내고약간움직인다.
12. 확인버튼을누르면, 환영화면이나타난다.

### 11.2.5 첫 프로그램

프로그램은로봇에부여하는명령목록이다. PolyScope 은프로그래밍경험이거의없는사람도로봇프로그램을작성할수있게해준다. 대부분의작업의경우, 프로그래밍은까다로운명령입력없이터치패널을사용하는것만으로수행된다.

틀동작은로봇프로그램의중요한일부이기때문으로봇에이동방법을가르치는것을필수적이다. PolyScope 에서틀이동은일련의 웨이포인트를부여하여수행하는데, 이는로봇의작업영역안에있는 포인트들이다. 웨이포인트는로봇을특정위치로이동시켜결정하거나, 소프트웨어로계산할수있다. 로봇암을특정위치로이동하려면이동탭 ( 13.1 참조) 을사용하거나, 간단하게터치펜던트뒷면에있는 프리드라이브버튼을누른채로봇암을해당하는자리로당긴다.

웨이포인트를통해움직이는것외에도프로그램은로봇경로의특정포인트에서 I/O 신호를다른기계에보내고, 변수및 I/O 신호에따라서 if...then 및 loop 와같은명령을수행할수있다.

시작한로봇에대하여간단한프로그램을만들려면다음을수행한다:

1. 로봇프로그램하기버튼을누르고 빈프로그램을선택한다.
2. 다음버튼을누르고 (오른쪽아래) 화면왼쪽트리구조에서 < 비어있음 > 라인을선택한다.
3. 구조탭으로이동한다.
4. 이동버튼을누른다.
5. 명령탭으로이동한다.
6. 다음버튼을누르고, 웨이포인트설정으로이동한다.
7. ? 그림옆에있는 “이웨이포인트를지정함” 버튼을누른다.
8. 이동화면에서다양한파란색화살표를눌러서로봇을이동하거나, 터치펜던트뒷면에있는 프리드라이브버튼을누른상태에서로봇암을당긴다.
9. 확인을누른다.
10. 이전에웨이포인트추가함을누른다.
11. ? 그림옆에있는 “이웨이포인트를지정함” 버튼을누른다.

12. 이동화면에서 다양한파란색화살표를눌러서로봇을이동하거나, 프리드라이브 버튼을누른상태에서로봇암을당긴다.
13. 확인을누른다.
14. 이것으로프로그램이준비상태가된다. “재생” 심볼을누르면로봇이두포인트사이에서이동한다. 로봇이닿지않을곳에서비상정지버튼을누르고 “재생” 을누른다.
15. 축하합니다! 주어진두웨이포인트사이에서로봇을이동하는첫로봇프로그램을만들었다.



경고:

1. 로봇이손상될수있으므로로봇을자체또는다른것에부딪히지 않게한다.
2. 로봇이닿지않는 (작업공간) 거리에머리와몸을둔다. 끼일수 있는곳에는손가락을대지않는다.
3. 이는 UR 로봇을얼마나쉽게사용할수있는지보여주는빠른시작가이드이다. 이는해롭지않은환경과매우주의깊은사용자를가정한다. 속도또는가속도는기본값을초과하여높이지않는다. 로봇을작동하기전에는언제나위험평가를수행한다.

### 11.3 PolyScope 프로그래밍인터페이스

PolyScope 는컨트롤박스에부착한터치스크린에서실행된다.

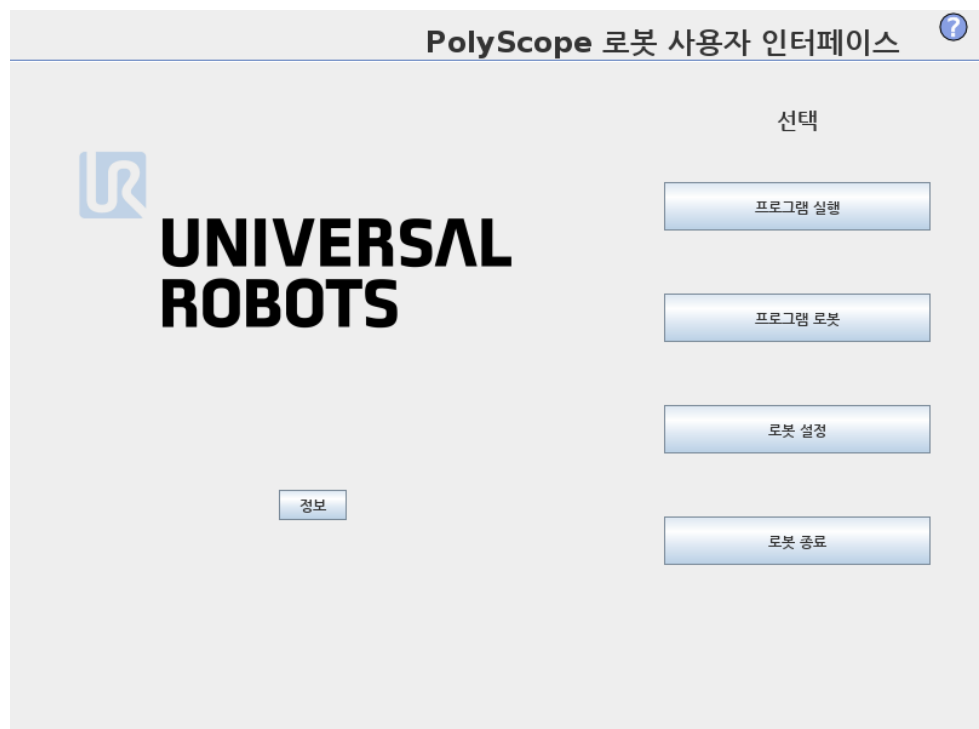

위도해는환영화면을제시한다. 화면에서파란색영역은손가락또는펜의뒤쪽끝으로 누를수있는버튼이다. PolyScope 는화면에서계층구조를가지고있다. 프로그래밍환경에서화면에쉽게접근할수있도록화면은 탭으로배열되어있다.

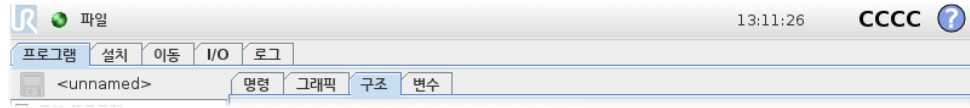

이예에서 프로그램탭은최상위수준에서선택하고, 그아래에서 구조탭을선택했다. 프로그램탭은현재로드한프로그램과관련된정보를담고있다. 이동탭을선택하면 이동화면으로바뀌고, 여기에서로봇팔을움직일수있다. 마찬가지로 I/O 탭을선택하는것으로전기 I/O 현재상태를모니터링하고변경할수있다.

컨트롤박스또는터치펜던트에마우스와키보드를연결하는것이가능하지만, 필수적이지는않다. 거의모든텍스트필드는터치가가능하므로, 이를누르면화상키패드또는키보드가나타난다. 터치입력이되지않는텍스트필드는편집기아이콘이옆에있고, 이것이관련입력편집기를실행한다.



화상키패드와키보드및표현식편집기아이콘이위에있다.

PolyScope 의다양한화면이다음항목에있다.

11.4 환영화면

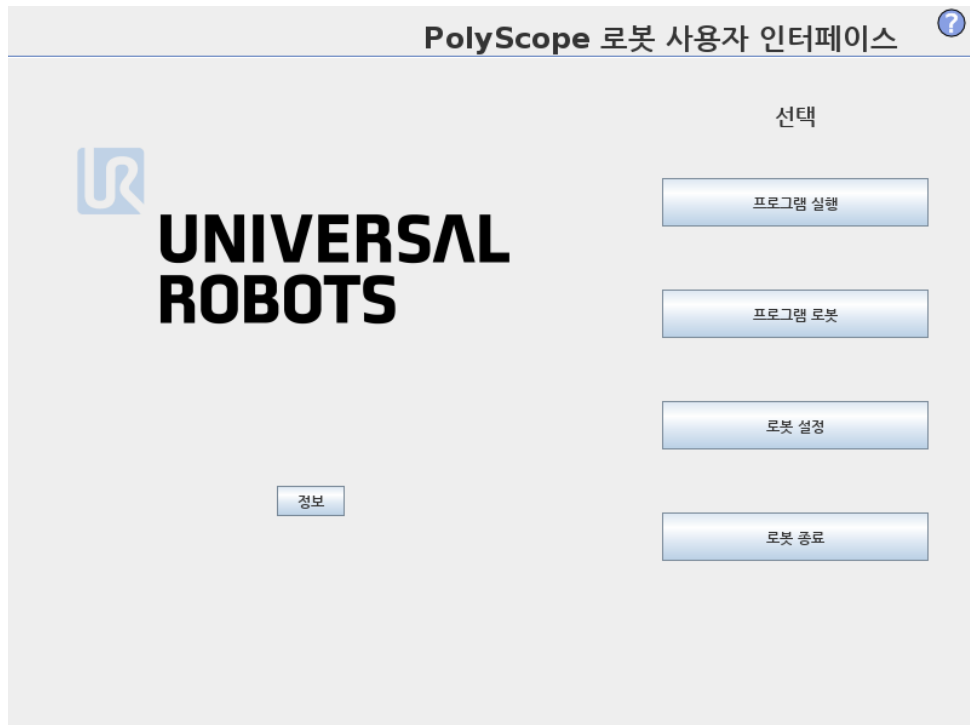

컨트롤러 PC 를컨다음에환영화면이나타난다. 화면은다음옵션을제공한다:

- 프로그램실행: 기존프로그램을선택하고실행한다. 이는로봇팔과컨트롤박스를작동할수있는가장간단한방법이다.

- 프로그램로봇: 프로그램을 바꾸거나 새 프로그램을 생성한다.
- 로봇설정: 언어변경, 비밀번호지정, 소프트웨어업그레이드등.
- 로봇종료: 로봇팔의 전원을 끄고, 컨트롤러박스를 종료한다.
- 정보: 소프트웨어버전, 호스트네임, IP 주소, 일련번호, 법적사항등의 내용을 제공한다.

## 11.5 초기화화면



이화면에서는로봇암의초기화를제어한다.

### 로봇암상태표시기

상태 LED 는로봇암의실행상태를표시한다:

- 밝은빨간색 LED 는로봇암이현재정지상태라는것을나타내며, 그이유는여러가지일수있다.
- 밝은노란색 LED 는로봇암이켜져있지만, 정상작업을위한준비가되어있지않다는것을나타낸다.
- 마지막으로녹색 LED 는로봇암이켜져있고, 정상작업을위한준비가되어있다는것을나타낸다.

LED 옆에나타나는문자는로봇암의현재상태를더구체적으로알려준다.

### 액티브페이로드및설치

로봇암을켜면, 컨트롤러가사용하는페이로드질량이흰색의작은텍스트필드에표시된다. 이값은텍스트필드를누르고, 새값을입력하는것으로바꿀수있다. 이값을설정

하는것은로봇설치페이로드를수정하지않으며 ( 13.6 참조), 컨트롤러가페이로드질량을사용할수있도록지정할뿐이다.

마찬가지로현재로드한설치파일이름은회색텍스트필드에표시되어있다. 텍스트필드를누르거나그옆의 로드버튼을사용하여다른설치를로드할수있다. 반면에화면의아래쪽에있는 3D 뷰옆의버튼을사용하여로드한설치를사용자정의할수있다.

로봇암을시작하기전에액티브페이로드와액티브설치가로봇암의실제상황에대응하는지확인하는것이중요하다.

### 로봇암초기화



위험:

로봇암을시작하기전에실제페이로드와설치가올바른지언제나확인해야한다. 이설정이틀리면로봇암과컨트롤박스는올바르게기능하지않고, 주위에있는사람또는장비에위험할수있다.



주의:

로봇암이장애물에부딪히게하면관절기어박스를손상시킬수있으므로로봇암이장애물또는테이블에접촉하지않는지확인하는것이중요하다.

녹색아이콘이있는큰버튼은로봇암의실제초기화를수행한다. 여기에있는텍스트와이것이수행하는액션은로봇암의현재상태에따라서변경된다.

- 컨트롤러 PC 가켜진후, 로봇암을켜기위해버튼을한번눌러야한다. 로봇암은그다음에 전원켜짐으로변하고, 그다음에는 유희상태가된다. 비상정지가되면로봇암을결수없고, 이버튼은사용할수없다.
- 로봇암이 유희상태가되면버튼을다시한번눌러서로봇암을시작해야한다. 이때센서데이터를로봇암의마운팅구성과대조하여점검하게된다. 불일치사항이발견되면 (허용오차 30°) 버튼이꺼지고, 오류메시지가그아래에나타난다.  
마운팅확인에서통과했다면, 버튼을누르면모든관절브레이크를해제하고, 로봇암이정상작업준비가된다. 브레이크해제도중로봇은소리를내고약간움직인다.
- 로봇암이시작후에안전제한을위반하면특별 복구모드가된다. 이모드에서버튼을누르면복구이동화면으로전환하고, 로봇암이여기에서안전제한으로돌아올수있다.
- 장애가발생하면버튼을사용하여컨트롤러를다시시작할수있다.
- 컨트롤러를현재사용할수없다면, 버튼을누르는것으로시작할수있다.

마지막으로, 빨간아이콘이있는더작은버튼은로봇암을끈다.

저작권 © 2009-2017 Universal Robots A/S. 모든바탕권리보유.



## 12 화상편집기

### 12.1 화면표현식편집기

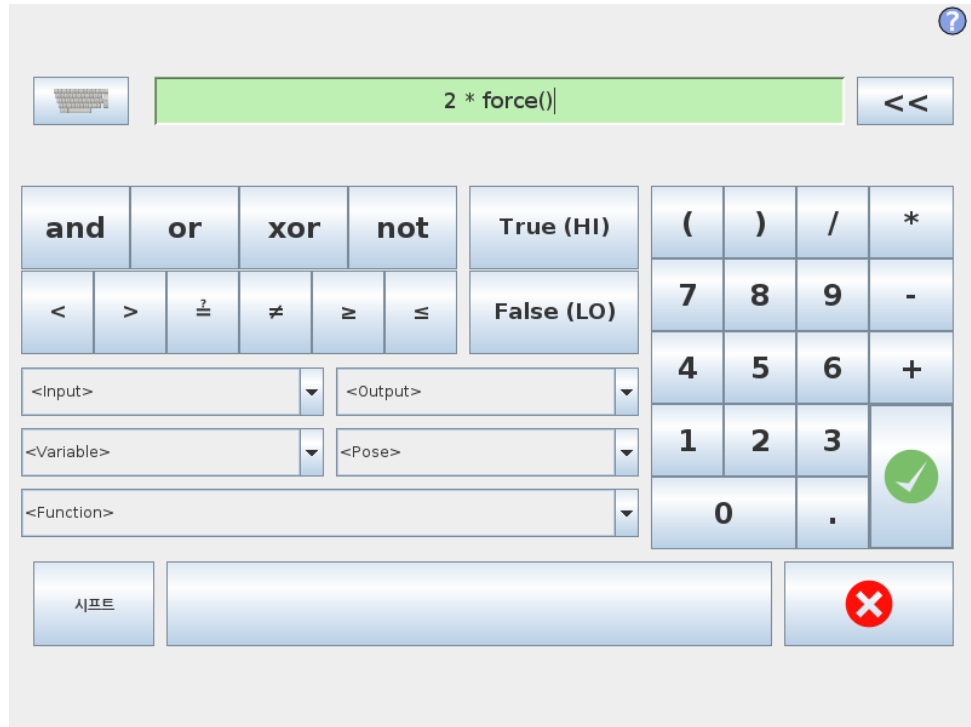

표현식은 텍스트로 편집하지만, 표현식 편집기는 곱하기 \*, 미만 또는 동등함을 의미하는  $\leq$  등의 특별표현식 심볼을 삽입하기 위한 다수의 버튼과 심볼이 있다. 화면 왼쪽 위의 키보드 심볼 버튼은 표현식을 텍스트로 편집할 수 있게 해준다. 모든 정의된 변수는 변수 선택기에서 찾을 수 있고, 입력 및 출력 포트 이름은 입력 및 출력 선택기에서 찾을 수 있다. 어떤 특별함수는 함수에 포함되어 있다.

확인 버튼을 누르면 표현식의 문법적 오류를 검사한다. 취소 버튼은 화면을 떠나고, 모든 변경을 취소한다.

표현식의 예:

디지털 \_ 인  $[1]^?$  참 및 아날로그 \_ 인  $[0] < 0.5$

### 12.2 포즈편집기 화면

이 화면에서 타겟 관절 위치 또는 타겟 포즈를 지정할 수 있다 (위치 및 자세). 화면이 “오프라인” 이고 로봇 암을 직접 제어하지 않는다.

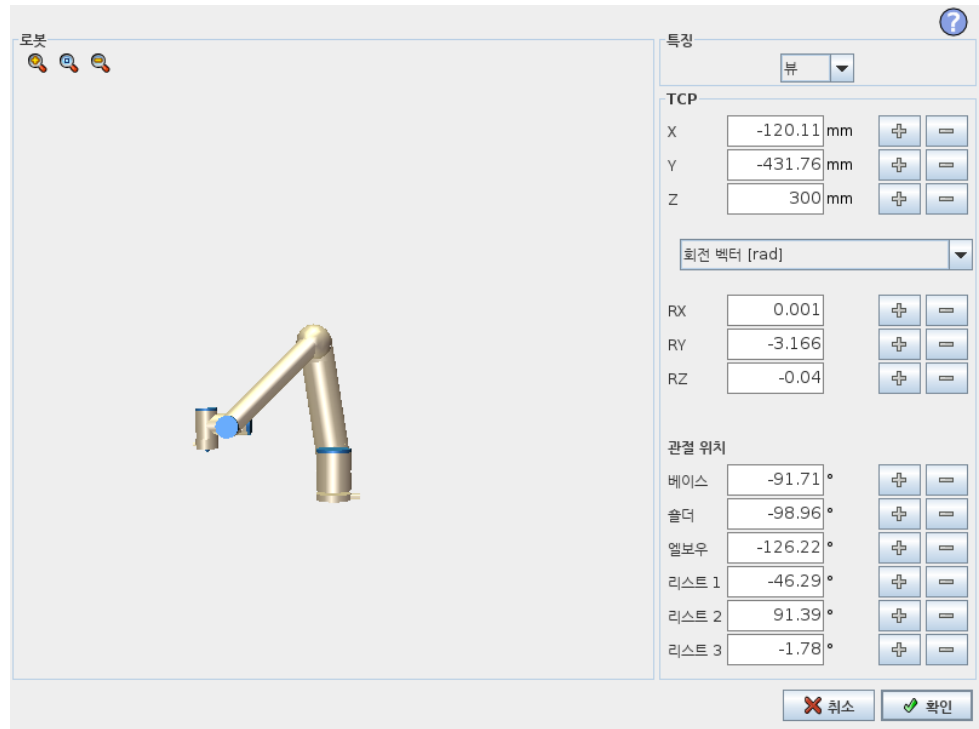

## 로봇

로봇암의 현재 위치 및 지정 한 새 타겟 위치가 3D 그래픽으로 표시된다. 로봇암의 3D 드로잉은 로봇암의 현재 위치를 보여주고, 로봇암의 “그림자” 가 화면 오른쪽에서 지정된 값으로 제어되는 로봇암의 타겟 위치를 표시한다. 돋보기 아이콘을 눌러서 확대/축소 하거나 손가락을 옆으로 끌어서 뷰를 바꿀 수 있다.

만약에 로봇 TCP 의 지정 한 대상 위치가 안전 또는 트리거 플레인 에 가까이 오거나, 로봇들의 자세가 틀자세 경계 제한 근처로 오면 ( 10.12 참조), 대략적인 경계 제한을 3D 로 표현하여 보여준다.

안전 플레인은 노란색과 검은색으로 시각화하며, 작은 화살표가 플레인 수직선을 표현한다. 이는 로봇 TCP 위치를 지정할 수 있는 플레인의 면을 나타낸다. 트리거 플레인은 파란색 및 녹색으로 표시되고, 플레인의 측면을 가리키는 작은 화살표가 있는데, 이는 정상 모드 제한 ( 10.6 참조) 이 활성화된 곳이다. 틀자세 경계 제한은 원뿔 및 로봇들의 현재 자세를 나타내는 벡터와 함께 표시된다. 원뿔의 내부는 틀자세 (벡터) 에 허용되는 영역을 나타낸다.

대상 로봇 TCP 가 더 이상 제한 근처에 있지 않을 때 3D 표시가 사라진다. 대상 TCP 가 경계를 위반하거나 거의 위반할 정도로 가까이 있다면, 제한 표시가 빨간색으로 변한다.

## 특징 및 툴 위치

화면 맨 위 오른쪽 구석에 특징 선택기가 있다. 특징 선택기는 해당 로봇암을 제어하는 특징을 정의한다

특징 선택기 아래에 현재 활성화된 툴 센터 포인트 (TCP) 가 표시되어 있다. 지명된 여러 TCP 구성에 대한 정보는 13.6 참조. 텍스트 상자는 선택한 특징에 대하여 해당 TCP 의 완전한 좌표 값을 표시한다. X, Y, Z 컨트롤은 툴 위치를 제어하고 RX, RY, RZ 가 툴의 자세를 제어한다.

RX, RY, RZ 상자위의 드롭다운 메뉴로 자세 표현을 선택할 수 있다. 사용 가능한 형식:

- 회전 벡터 [rad] 자세는 회전 벡터로 주어진다. 축의 길이는 라디안으로 회전하는 각이고, 벡터 자체가 축이 회전할 기준을 제시한다. 이것이 기본값이다.
- 회전 벡터 [°] 자세가 회전 벡터로 주어지고, 여기서 벡터 길이가 회전할 각도이다.
- RPY [rad] 롤, 피치, 요 (RPY) 각도로서 라디안 단위를 사용한다. RPY-회전 행렬 (X, Y', Z" 회전) 이 주어짐:

$$R_{rpy}(\gamma, \beta, \alpha) = R_Z(\alpha) \cdot R_Y(\beta) \cdot R_X(\gamma)$$

- RPY [°] 롤, 피치, 요 (RPY) 각도로서도 단위를 사용한다.

좌표계를 클릭하는 것으로 값을 편집할 수 있다. 상자 오른쪽의 + 또는 - 버튼을 눌러서 현재 값을 감소하거나 증가할 수 있다. 버튼을 누르고 있으면 값을 직접 증가 또는 감소할 수 있다. 버튼을 오래 누를수록 증가량 또는 감소량이 커진다.

## 관절 위치

개별 관절을 직접 지정할 수 있게 한다. 각 관절 위치 값 범위는  $-360^\circ$   $+360^\circ$  이며, 이 범위가 관절 제한이다. 값은 관절 위치를 클릭하는 것으로 편집할 수 있다. 상자 오른쪽의 + 또는 - 버튼을 눌러서 현재 값을 감소하거나 증가할 수 있다. 버튼을 누르고 있으면 값을 직접 증가 또는 감소할 수 있다. 버튼을 오래 누를수록 증가량 또는 감소량이 커진다.

## 확인 버튼

이 화면을 이동 탭 ( 13.1 참조) 에서 활성화하면, 확인 버튼을 클릭하는 것으로 이동 탭에 돌아가고, 여기에서 로봇 암이 지정 한 대상으로 이동한다. 마지막으로 지정 한 값이 틀 좌표라면 로봇 암은 MoveL 이동 형식을 사용하여 대상 위치로 이동하고, 관절 위치를 마지막으로 지정했다면 로봇 암은 MoveJ 이동 형식을 사용하여 대상 위치로 이동한다. 여러 가지 이동 형식은 14.5에서 설명해 놓았다.

## 취소 버튼

취소 버튼을 클릭하면 화면을 떠나고, 모든 변경을 취소한다.



# 13 로봇제어

## 13.1 이동탭

이 화면에서는언제나로봇틀이동/회전또는로봇조인트를개별적으로이동하여로봇 암을직접이동 (조그) 할수있다.

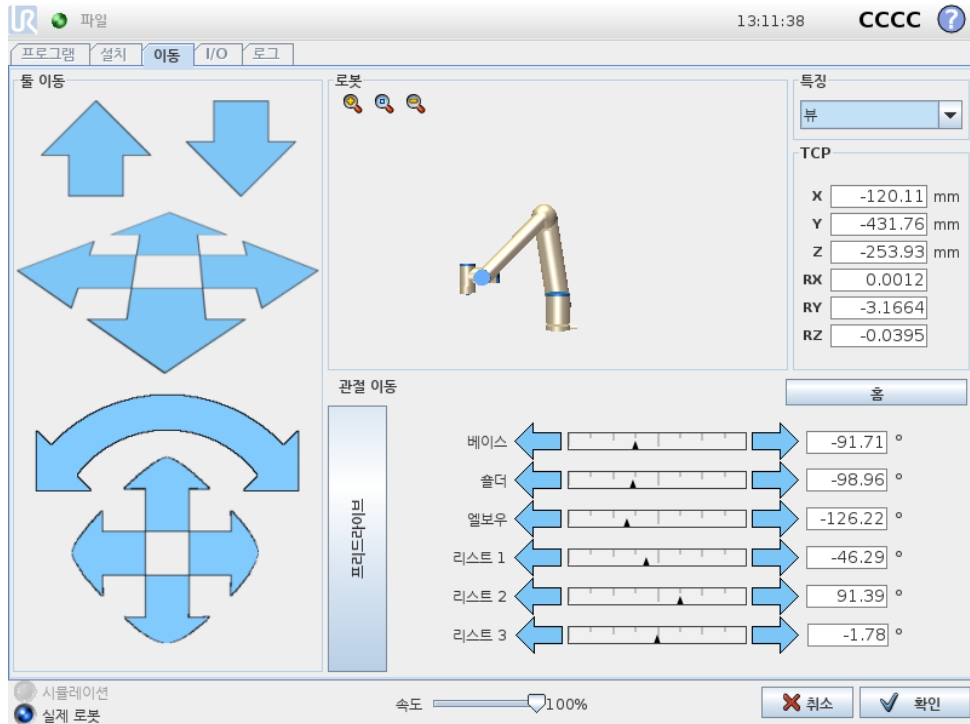

### 13.1.1 로봇

로봇암의현재위치는 3D 그래픽으로보여준다. 돌보기아이콘을눌러서확대/축소하거나손가락을열므로끌어서뷰를바꿀수있다. 뷰기능을선택하고 3D 드로잉표시각도를회전하여뷰를실제로봇암과맞추어서로봇암제어를위해가장적합한느낌을만들어낼수있다.

만약에로봇 TCP 의현재위치가안전또는트리거플레인에가까이오거나, 로봇틀의자세가틀자세경계제한근처로오면 ( 10.12 참조), 대략적인경계제한을 3D 로표현하여보여준다. 로봇이프로그램을실행하는동안경계제한표시가꺼진다.

안전플레인은노란색과검은색으로시각화하며, 작은화살표가플레인수직선을표현한다. 이는로봇 TCP 위치를지정할수있는플레인의면을나타낸다. 트리거플레인은과란색및녹색으로표시되고, 플레인의측면을가리키는작은화살표가있는데, 이는정상모드제한 ( 10.6 참조) 이활성화된곳이다. 틀자세경계제한은원뿔및로봇틀의현재자세를나타내는벡터와함께표시된다. 원뿔의내부는틀자세 (벡터) 에허용되는영역을나타낸다.

로봇 TCP 가더이상제한근처에있지않을때 3D 표시가사라진다. TCP 가경계를위반하거나거의위반할정도로가까이에있다면, 제한표시가빨간색으로변한다.

### 13.1.2 특징 및 툴 위치

화면 맨 위 오른쪽 구석에 특징 선택기가 있다. 이는 해당 로봇암을 제어하는 특징을 정의한다.

특징 선택기 아래에 현재 활성화된 툴 센터 포인트 (TCP) 가 표시되어 있다. 텍스트 상자는 선택한 특징에 대하여 해당 TCP 의 완전한 좌표 값을 표시한다. 지명된 여러 TCP 구성에 대한 정보는 13.6 참조.

좌표계 또는 조인트 위치를 클릭하는 것으로 값을 직접 편집할 수 있다. 이를 통해 포즈 편집기 화면으로 ( 12.2 참조) 이동하며, 툴 또는 대상 조인트 위치를 위하여 대상 위치 및 자세를 지정할 수 있다.

### 13.1.3 툴 이동

- 이동 화살 (위) 을 누르면 로봇 툴팁을 표시한 방향으로 이동한다.
- 회전 화살 (아래) 을 길게 누르면 로봇 툴을 표시된 방향으로 바꾼다. 툴 센터 포인트 (TCP) 는 회전 포인트로서 로봇 툴 끝에 특성 포인트를 주는 포인트이다. TCP 는 작은 파란색 공으로 보인다.

참고: 버튼을 때면 언제든지 동작을 멈출 수 있다!

### 13.1.4 조인트 이동

개별 조인트를 직접 제어할 수 있게 허용한다. 각 조인트는  $-360^{\circ}$   $+360^{\circ}$  이동할 수 있으며, 이는 각 조인트에서 수평바로 표시되는 기본 조인트 제한이다. 조인트가 조인트 제한에도달하면 더 이상 구동할 수 없다. 조인트 제한을 기본과 다른 위치 범위로 구성했다면 ( 10.11 참조), 이 범위는 수평바에서 빨간색으로 표시된다.

### 13.1.5 프리드라이브

프리드라이브 버튼을 누르는 동안에는 로봇암을 직접 잡아서 원하는 위치로 당길 수 있다. 중력 설정 ( 13.7 참조) 이 설정 탭에서 틀리게 설정되었거나, 로봇암이 무거운 것을 들고 있다면 프리드라이브 버튼을 눌렀을 때 움직이기 (떨어지기) 시작할 수 있다. 그런 경우에는 프리드라이브 버튼에서 손을 떼는다.



경고:

1. 올바른 설치 설정을 사용하도록 한다 (예: 로봇 마운팅 각도, TCP 무게, TCP 오프셋). 프로그램과 함께 설치 파일을 저장하고 불러온다.
2. 프리드라이브 버튼을 사용하기 전에 TCP 설정과 로봇 마운팅 설정이 올바른지 확인한다. 이 설정이 올바르지 않으면, 프리드라이브 버튼을 누르지 않으면 로봇암이 움직인다.
3. 프리드라이브 기능 (임피던스/백드라이브) 은 위험 평가에서 이를 허용하는 경우에만 사용한다. 툴과 장애물은 날카로운 가장자리 또는 집히는 포인트가 있어서 안된다. 모든 사람은 로봇암이 닿지 않는 곳에 있어야 한다.

## 13.2 I/O 탭



이 화면에서는 언제나 로봇 컨트롤 박스에서 송수신하는 라이브 I/O 신호를 모니터하고 설정할 수 있다. 이 화면은 프로그램 실행 중인 경우를 포함하여 I/O 의 현재 상태를 표시한다. 프로그램 실행시 무언가 변화하면, 프로그램은 멈춘다. 프로그램이 멈추면 모든 출력 신호는 그 상태를 보존한다. 화면은 10Hz 로만 업데이트되므로, 매우 빠른 신호는 올바르게 표시되지 않을 수 있다.

컨피규어러블 I/O 는 설치의 안전 I/O 구성 항목에서 특별한 안전 설정을 위해 지정할 수 있다 (10.13 참조). 지정된 것은 기본 또는 사용자 정의 이름 대신에 안전 기능이름을 갖게 된다. 안전 설정을 위해 지정된 컨피규어러블 출력은 끄거나 켤 수 없으며, LED 만으로 표시된다.

신호의 전기적 사양은 사용자 설명서에 기술되어 있다.

아날로그 도메인 설정 아날로그 I/O 는 전류 [4-20mA] 또는 전압 [0-10V] 출력 중 하나로 설정할 수 있다. 설정은 프로그램을 저장할 때 로봇 컨트롤러 재시작을 위해 기억하게 된다.

## 13.3 MODBUS 클라이언트 I/O

여기서 디지털 MODBUS 클라이언트 I/O 신호는 설치에서 설정한 대로 제시된다. 신호 연결이 끊기면 화면에서 대응하는 항목이 비활성화된다.

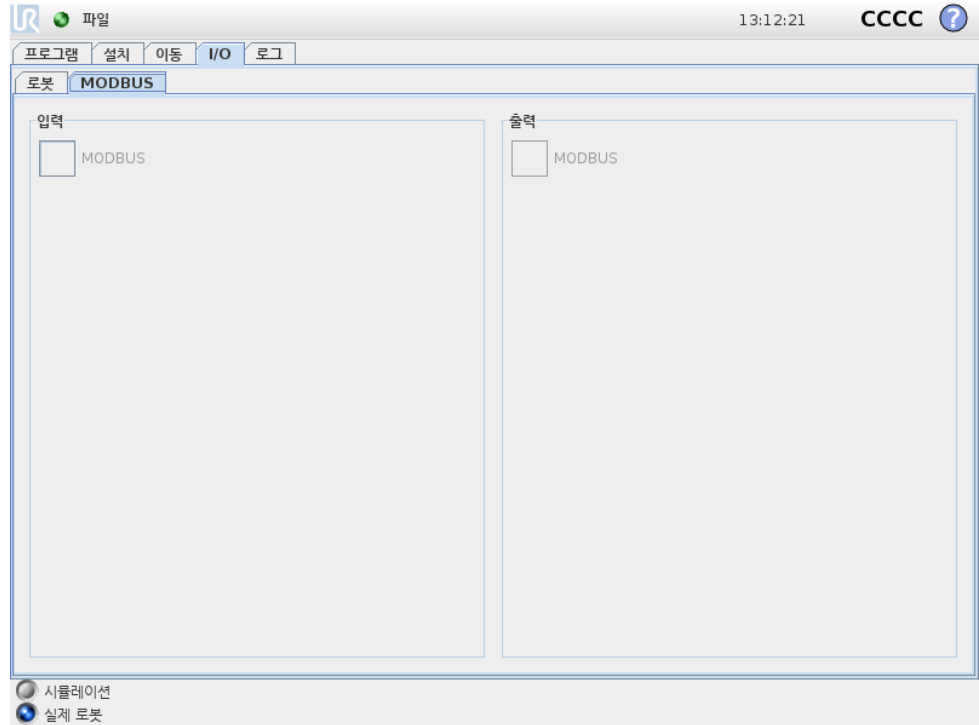

**입력**

디지털 MODBUS 클라이언트입력의상태를확인한다.

**출력**

디지털 MODBUS 클라이언트출력의상태를확인하고이를끄거나켄다. I/O 탭컨트롤에서 ( 13.8에서설명함) 선택사항이이를허용하는경우에만신호를켜거나끌수있다.

**13.4 자동이동탭**

자동이동탭은로봇암을작업영역에서특정위치로이동할때사용한다. 실행전으로봇암이시작위치로이동해야하거나, 프로그램조정중에웨이포인트로이동해야하는경우가이러한예이다.

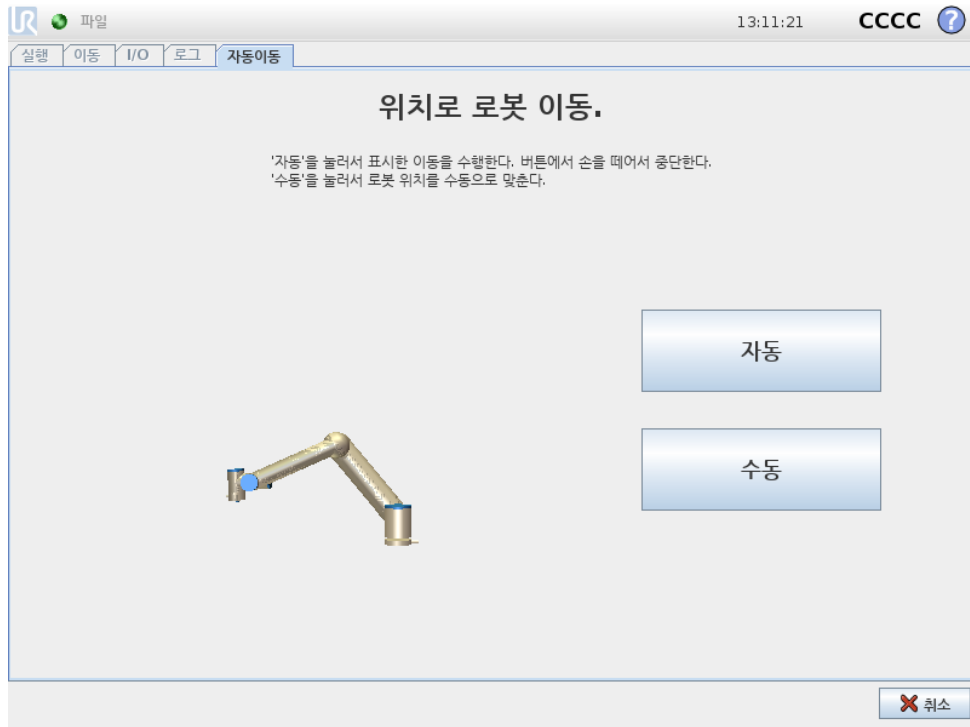

애니메이션

애니메이션은로봇암이수행할이동을보여준다.



주의:

애니메이션을실제로봇암위치와비교하고, 로봇암이장애물을치지 않고안전하게이동할수있는지확인한다.



주의:

자동이동기능은로봇의그림자궤도에따라서움직인다. 충돌은로봇 또는다른장비를손상시킬수있다.

자동

자동 버튼을눌러서애니메이션에있는대로로봇암을이동할수있다. 참고: 버튼을떼면언제든지동작을멈출수있다!

수동

수동 버튼을누르면로봇암을수동으로움직일수있는이동탭이나타난다. 이는애니메이션의동작을선호하지않는경우에만필요하다.

### 13.5 설치 → 로드/저장

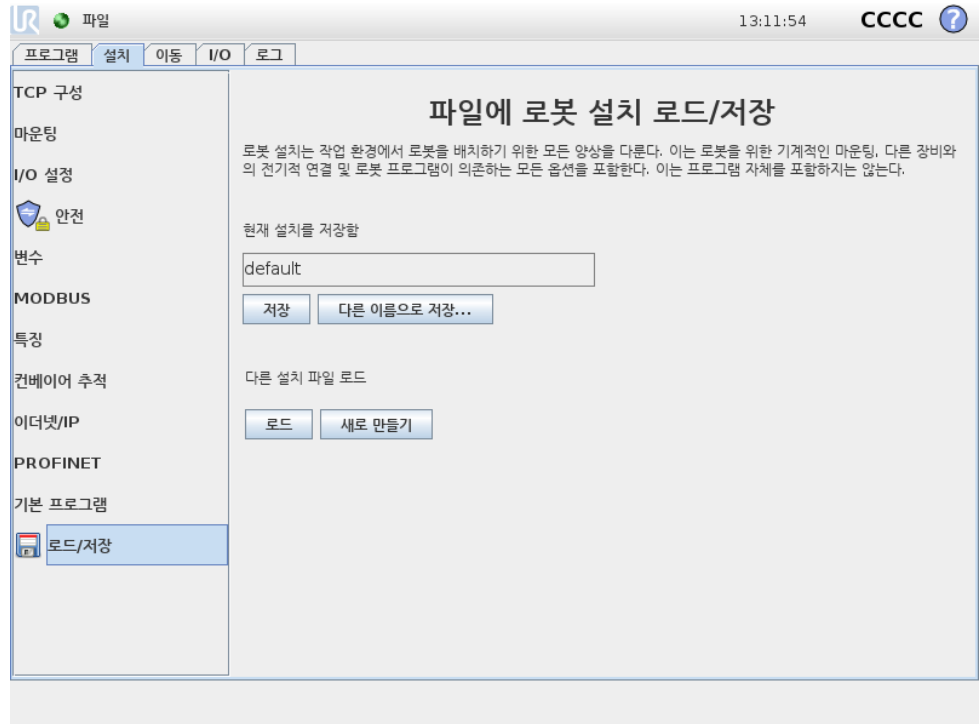

로봇설치는작업환경에서로봇암과컨트롤박스를배치하기위한모든양상을다룬다. 이는로봇암을위한기계적인마운팅, 다른장비와의전기적연결및로봇프로그램의존하는모든옵션을포함한다. 이는프로그램자체를포함하지는않는다.

이설정은 설치탭에서다양한화면을사용하여설정할수있는데, 예외적으로 I/O 도메인은 I/O 탭에있다 ( 13.2 참조).

로봇을위해여러설치파일이있을수있다. 생성된프로그램은활성화된설치를사용하고, 사용할때자동으로이설치를로드한다.

설치에대한어떠한변경이라도전원을끄다음에보존이가능하도록저장해야한다. 설치에서저장하지않은변경사항이있다면, 설치탭왼쪽의 로드/저장텍스트옆에플로피디스크아이콘이나타난다.

저장또는 다른이름으로저장... 버튼을눌러서설치를저장할수있다. 또는프로그램을저장하면활성화상태인설치를저장하게된다. 다른설치파일을로드하려면 로드버튼을사용한다. 새로생성버튼은로봇설치의모든설정을공장기본값으로초기화한다.



주의:

USB 드라이브에서로드한설치로로봇을사용하는것은권장하지않는다. USB 드라이브에서저장한설치를사용하려면, 이를로컬 프로그램폴더에 다른이름으로저장... 버튼을사용하여저장한다.

## 13.6 설치 → TCP 구성

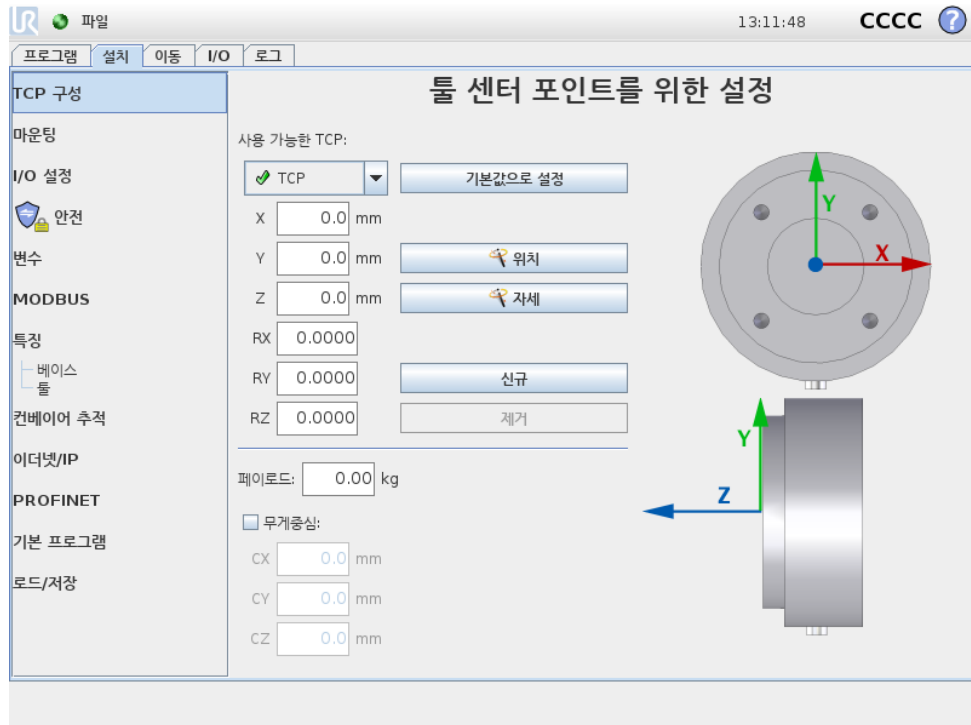

툴센터포인트 (TCP) 는로봇들의특성포인트. 여러지명된 TCP 를이화면에서정의할수있다. 화면그래픽에서표시한대로각 TCP 는툴출력플랜지의중앙에서상대적으로좌표이동과회전이주어진다. 위치좌표 X, Y, Z 는 TCP 위치를나타내고 RX, RY, RZ 는자세를나타낸다. 모든지정값이영이면 TCP 가툴출력플랜지중심점과일치하여화면오른쪽에있는좌표계를받아들인다.

### 13.6.1 TCP 추가, 변경및제거

새 TCP 를정의하려면 신규버튼을누른다. 생성된 TCP 는자동으로고유이름을받고드롭다운메뉴에서선택된다.

선택한 TCP 의좌표이동및회전은해당하는흰색텍스트필드를누르고새값을입력하는것으로변경할수있다.

선택한 TCP 를제거하려면 제거버튼을누르면된다. 마지막으로남은 TCP 는삭제할수없다.

### 13.6.2 기본값및활성 TCP

구성된 TCP 중정확하게하나가 기본값이다. 기본값 TCP 는드롭다운 TCP 메뉴에있는이름왼쪽에서녹색아이콘으로표시되어있다. 현재선택한 TCP 를기본값으로설정하려면 기본값으로설정버튼을누른다.

직교공간에서모든선형동작을결정하기위해한 TCP 오프셋을언제나 활성화로사용한다. 또한활성 TCP 의동작이그래픽탭에서가시화된다 ( 14.29 참조). 프로그램실행전, 그리고프로그램시작전에기본값 TCP 가활성으로지정된다. 프로그램내에서아무지정된 TCP 가로봇의특정움직임에대한활성으로지정될수있다 ( 14.5 및 14.10 참조).

13.6.3 TCP 위치티칭

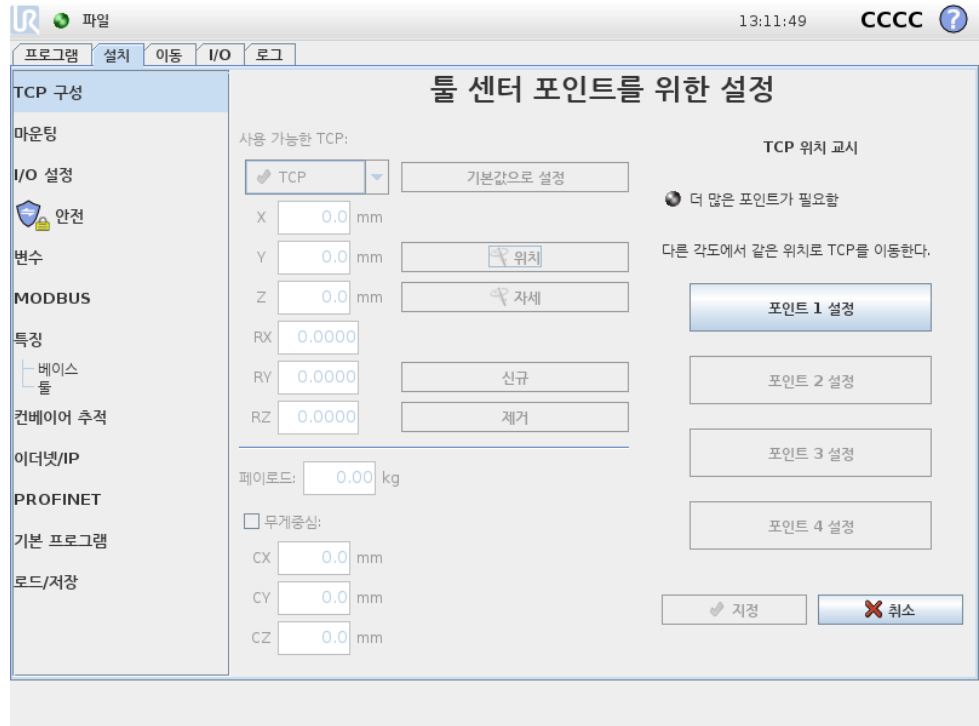

TCP 위치좌표는 다음과 같이 자동으로 계산할 수 있다:

1. 위치버튼을 탭한다.
2. 로봇작업영역에서 고정된 포인트를 선택한다.
3. 최소한 세 가지 각도에서 TCP를 선택한 포인트로 이동하고 툴출력플랜지의 해당 위치를 저장하기 위해 화면 오른쪽의 버튼을 사용한다.
4. 계산한 TCP 좌표를 확인하고 지정버튼을 사용하여 선택한 TCP를 지정한다.

계산을 올바르게 적용하려면 위치가 충분히 다양해야 한다. 그렇지 않으면 버튼 위의 LED 상태가 빨간색으로 변한다.

더구나 세 위치는 대체로 올바른 TCP를 결정하는데 충분하지만 네 번째 위치를 사용하면 계산이 올바른지 확인하는데 추가로 사용할 수 있다. 각 저장 포인트의 품질은 계산된 TCP에 대하여 해당 버튼의 녹색, 노란색, 빨간색 LED를 사용한다.

### 13.6.4 TCP 자세 티칭

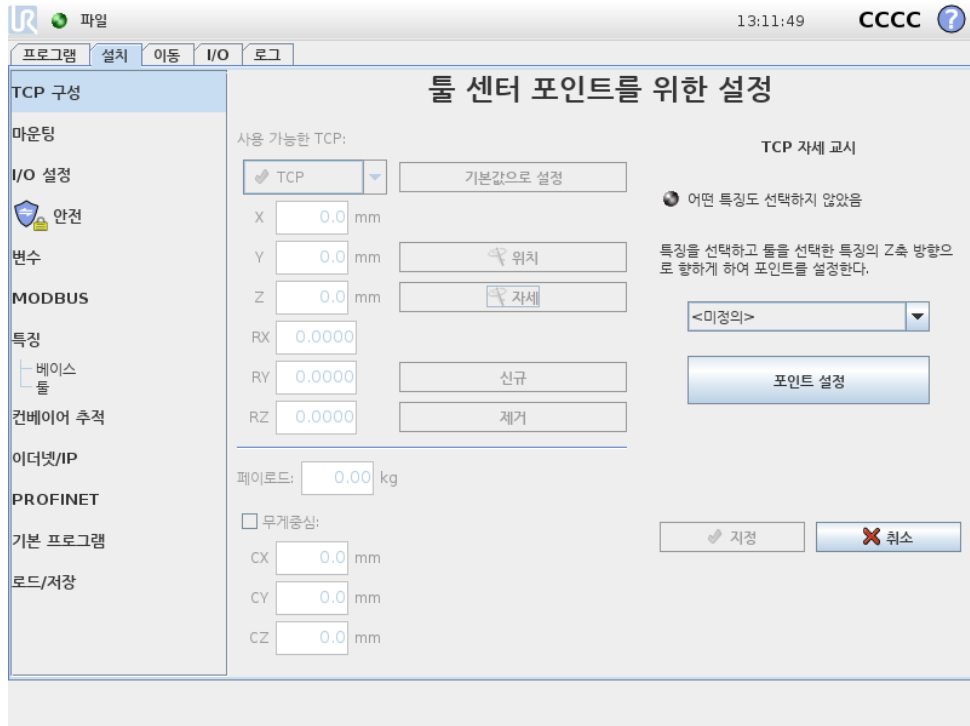

TCP 자세는 다음과 같이 자동으로 계산할 수 있다:

1. 자세 버튼을 탭한다.
2. 드롭다운 목록에서 특징을 선택한다. 새 특징 정의에 대한 추가 정보는 13.12을 (를) 참고한다.
3. 아래 버튼을 사용하여 TCP에 대응하는 툴 자세가 선택한 특징의 좌표계와 일치하는 위치로 이동한다.
4. 계산한 TCP 좌표를 확인하고 지정 버튼을 사용하여 선택한 TCP 로 지정한다.

### 13.6.5 가반하중

로봇 툴무게는 화면 아래쪽에서 지정되어 있다. 이 설정을 변경하려면 흰색 텍스트 필드를 누르고 새로운 무게를 입력한다. 설정은 모든 정의한 TCP에 적용된다.

허용 최대 가반하중은 하드웨어 설치 설명서를 참조하십시오.

### 13.6.6 무게 중심

CX, CY, CZ 필드를 이용하여 툴의 무게 중심을 지정할 수 있다. 툴 센터 포인트는 다른 것이 지정되지 않았다면 툴의 무게 중심으로 가정한다. 설정은 모든 정의한 TCP에 적용된다.



경고:

올바른 설치 설정을 사용하는 것이 중요하다. 프로그램과 함께 설치 파일을 저장하고 불러온다.

### 13.7 설치 → 마운팅

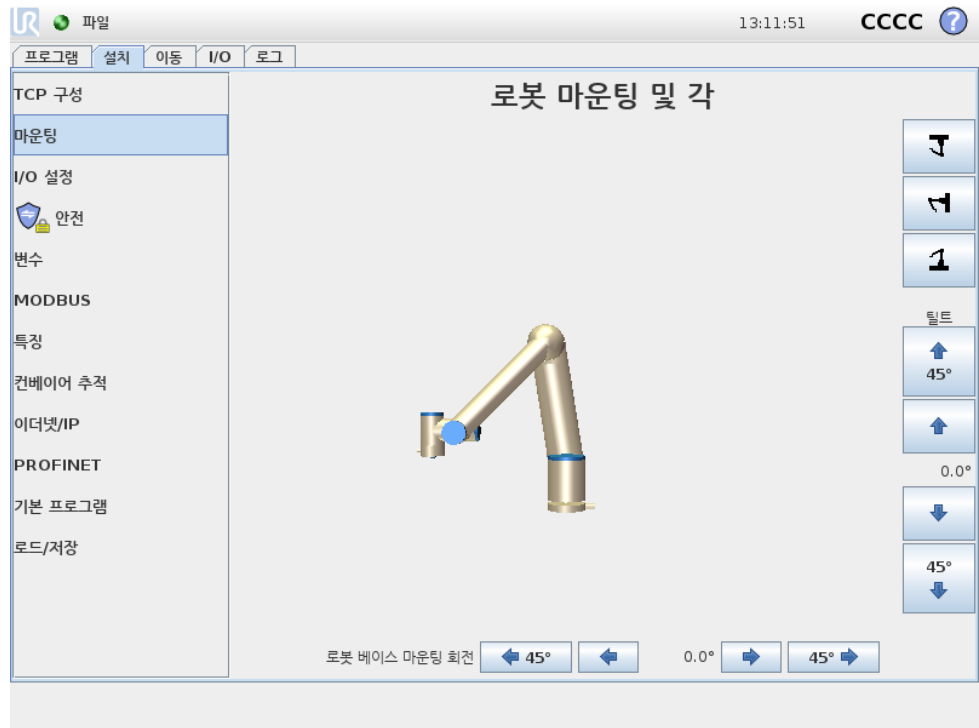

여기에서 로봇팔의 마운팅을 지정한다. 이는 두 가지 목적이 있다:

1. 로봇팔을 화면에서 올바르게 보이게 한다.
2. 컨트롤러에 중력 방향을 알려준다.

컨트롤러는 고급 역학 모델을 사용하여 로봇팔을 부드럽고 정확하게 움직이게 하고, 프리드라이브 모드에서 로봇팔 자체를 고정한다. 이때문에 로봇팔의 마운팅을 정확하게 설정하는 것이 매우 중요하다.



**경고:**

로봇팔 마운팅을 올바르게 설정하지 않으면 자주 보호 정지가 일어날 수 있고, 프리드라이브 버튼을 눌렀을 때 로봇팔이 움직일 가능성이 있다.

로봇팔은 기본값대로 평평한 테이블 또는 바닥에 마운팅될 수 있다. 이 경우에는 화면에서 변경할 필요가 없다. 하지만 로봇팔이 천장 마운팅, 벽 마운팅 또는 비스듬하게 마운팅되었다면, 푸시 버튼으로 이를 조정해야 한다. 화면의 오른쪽에 있는 버튼이 로봇팔 마운팅 각을 지정한다. 맨 위 오른쪽 버튼 세 개는 각을 천장 (180°), 벽 (90°), 바닥 (0°) 으로 지정한다. 틸트 버튼은 임의의 각을 지정하는데 사용할 수 있다. 화면 아래쪽에 있는 버튼은 로봇팔의 마운팅을 회전하여 실제 마운팅에 맞추기 위해 사용한다.



**경고:**

올바른 설치 설정을 사용하는 것이 중요하다. 프로그램과 함께 설치 과정을 저장하고 불러온다.

## 13.8 설치 → I/O 설정

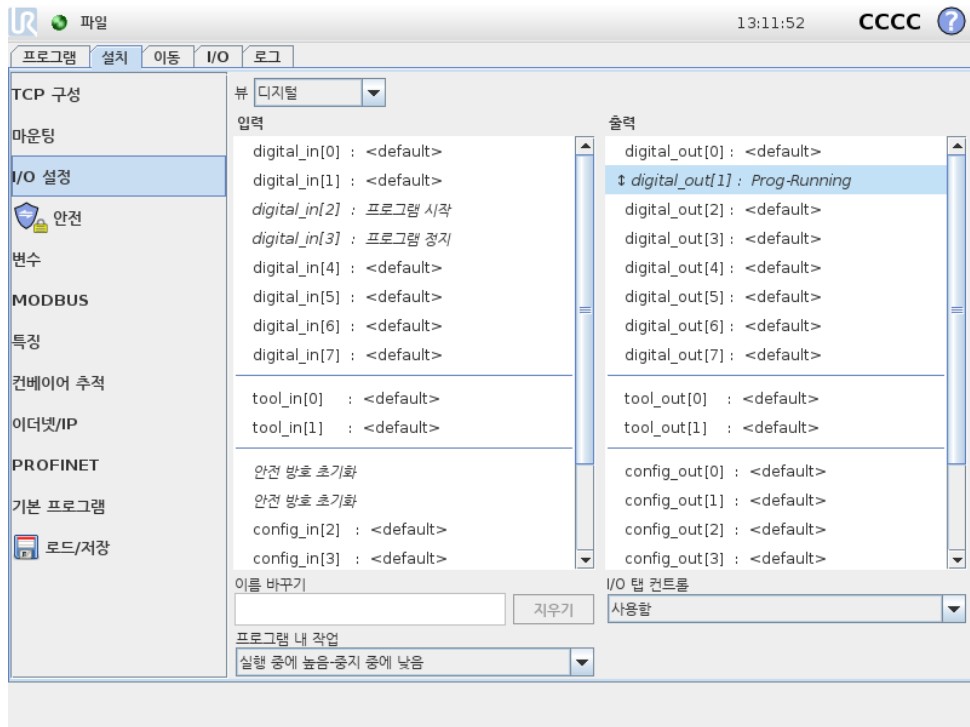

이 화면에서 로봇에 사용할 수 있는 I/O 신호는 사용자 정의 이름을 할당할 수 있으며, 작업 및 I/O 탭 컨트롤로 구성될 수 있다.

입력 및 출력 항목은 다음과 같은 I/O 신호 형식을 나열함:

- 디지털 (표준 범용, 구성 가능, 툴)
- 아날로그 (표준 범용, 툴)
- MODBUS
- 범용 등록 (부울, 정수, 플롯)

범용 레지스터는 가령 필드 버스로 액세스할 수 있다 (예: Profinet 및 Ethernet/IP).

### 13.8.1 I/O 신호 형식

입력 및 출력 항목에 나열된 신호의 수를 제한하려면 화면 상단의 보기 드롭다운 메뉴를 사용하여 신호 형식에 따라 표시된 내용을 변경한다.

### 13.8.2 사용자 정의 이름의 할당

입력 및 출력 신호에 이름을 할당하는 것이 가능하다. 이는 로봇과 작업할 때 신호가 무엇일지 기억하는 것을 쉽게 만든다. 신호를 클릭하고, 화면 하단의 텍스트 필드를 클릭하여 이름을 지정한다. 지우는 것으로 이름을 기본값으로 되돌릴 수 있다 (지우기 버튼 사용).

프로그램 (Wait 명령 또는 If 명령의 조건식) 에서 범용 레지스터를 사용하려면 레지스터에 반드시 사용자 정의 이름이 주어져야 한다. Wait 및 If 명령은 각각 14.9 및 14.18에 설명되어 있다. 이름이 부여된 범용 레지스터는 표현식 편집기 내의 입력 또는 출력 선택기 내에서 찾을 수 있다 ( 12.1 항목 참조).

### 13.8.3 I/O 작업 및 I/O 탭 컨트롤

입력 작업 표준범용 디지털 입력 8 개 및 디지털 톨 입력 2 개 그리고 부울 형식의 범용 입력 레지스터도 작업의 트리거가 될 수 있다. 가능한 작업으로는 상승 에지 기능도 포함함:

- 현재 프로그램 시작
- 현재 프로그램 중지
- 현재 프로그램 일시 중지

더욱이 작업에 대하여 입력이 높음/낮음 일 때 프리 드라이브 모드 시작/떠남을 구성할 수 있다 (티치 펜던트 뒤의 프리 드라이브 버튼이 이러함).

출력 작업 및 I/O 탭 컨트롤 프로그램 실행이 중지 되면 값을 보존하는 것이 출력의 기본 행동이다. 프로그램을 실행하지 않을 때 기본값으로 적용할 수 있는 출력을 구성할 수 있다.

프로그램 실행 중 출력이 높고 그렇지 않을 때에는 출력이 낮도록 표준 범용 디지털 출력 8 개 및 톨 출력 2 개를 더 구성하여 현재 프로그램이 실행 중인지만 영할 수 있다. 부울 형식의 범용 출력 레지스터 및 디지털 MODBUS 출력 신호는 이를 지원한다.

마지막으로 I/O 탭에서 출력을 제어할 수 있게 하거나 (프로그램 또는 작업자와 프로그램들다), 로봇 프로그램만으로 출력 값을 제어할 수 있을지 지정할 수 있다.

## 13.9 설치 → 안전

10장 참조.

## 13.10 설치 → 변수

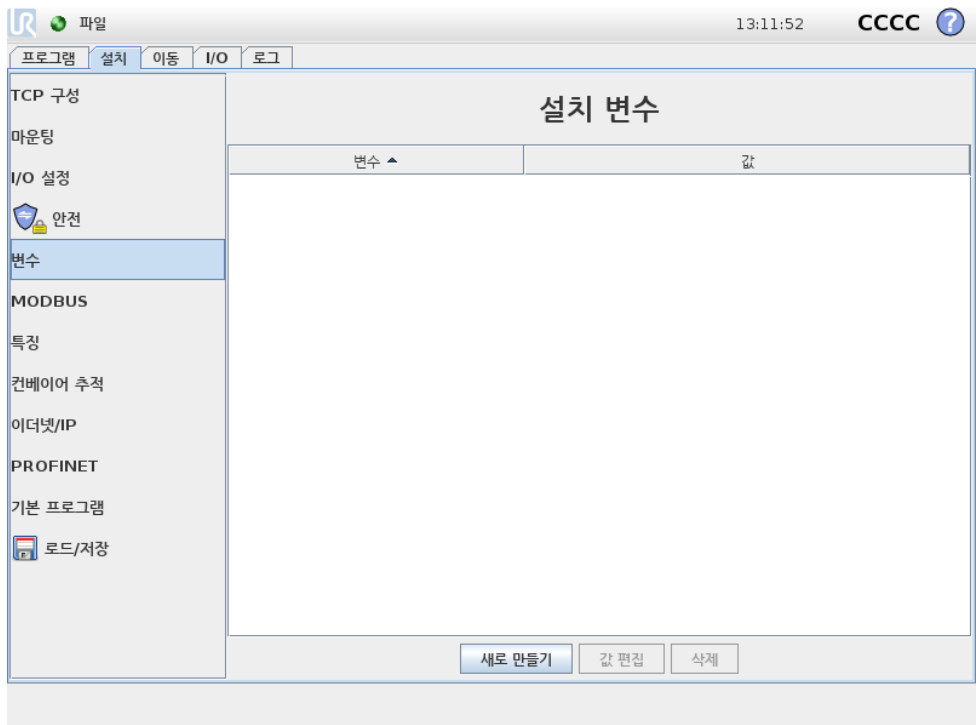

여기에서 생성한 변수는 설치 변수라고 부르며 정상 프로그램 변수처럼 사용할 수 있다. 설치 변수는 프로그램이 정지하고 다시 시작하거나, 로봇 팔 및 컨트롤 박스를 켜다가 다시 켜도 값을 보존하기 때문에 특별하다. 그 이름과 값은 설치와 함께 저장되어 있으므로, 다수의 프로그램에서 동일한 변수를 사용할 수 있다.

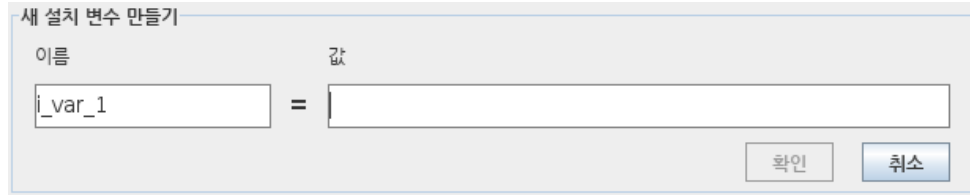

새로 생성을 누르면 새 변수를 위하여 제안된 이름이 있는 패널을 불러온다. 이름은 바꿀 수 있으며, 텍스트 필드 중 하나를 눌러서 값을 입력할 수 있다. 새 이름을 설치 시 사용하지 않은 경우에만 확인 버튼을 클릭할 수 있다.

목록의 변수를 강조 표시하고 설치 변수 값을 바꾼 다음에 변수 편집을 클릭하는 것으로 설치 값을 변경할 수 있다.

변수를 삭제하려면 목록에서 이를 선택한 다음에 삭제를 클릭한다.

설치 변수를 구성한 다음에 설치 자체를 저장해야 구성을 저장할 수 있다. 13.5 참조. 설치 변수 및 값은 10 분마다 자동 저장된다.

프로그램 또는 설치가 로드되었는데 프로그램 변수와 설치 변수 중에서도 이름이 중복되는 것이 있으면, 사용자는 이 문제 해결을 위해 두 가지 해결책을 제시받는다. 프로그램 변수 이름 대신에 설치 변수가 가지고 있는 동일한 이름을 선택하던가, 충돌하는 변수 이름을 자동으로 변환한다.

## 13.11 설치 → MODBUS 클라이언트 I/O 설정

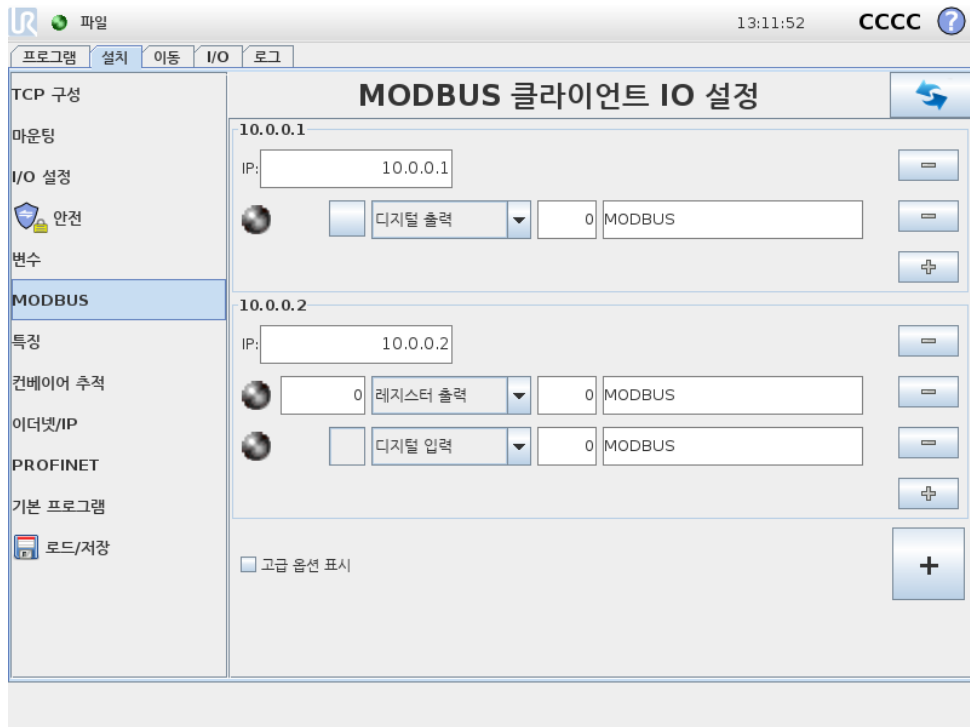

여기에서 MODBUS 클라이언트 (마스터) 신호를 지정할 수 있다. 특정 IP 주소에서의 MODBUS 서버 (또는 슬레이브) 에 대한 연결은 입력/출력 신호로 생성할 수 있다 (레지스터 또는 디지털). 각 신호는 프로그램에서 사용할 수 있는 독특한 이름이 있다.

### 새로고침

이 버튼을 눌러서 MODBUS 연결을 모두 새로고친다.

### 유닛 추가

이 버튼을 눌러서 새 MODBUS 유닛을 추가한다.

### 유닛 제거

이 버튼을 눌러서 MODBUS 유닛 및 해당 유닛의 모든 신호를 제거한다.

### 유닛 IP 지정

여기에서 MODBUS 유닛의 IP 주소가 표시된다. 버튼을 눌러서 변경한다.

### 신호 추가

이 버튼을 눌러서 해당 MODBUS 유닛에 신호를 추가한다.

### 신호 삭제

이 버튼을 눌러서 해당 MODBUS 유닛에서 MODBUS 신호를 제거한다.

### 신호 형식 지정

이 드롭다운 메뉴를 사용하여 신호 형식을 선택한다. 사용 가능한 형식:

- 디지털 입력: 디지털 입력 (코일) 은 1 비트 수량으로서 신호의 주소 필드에서 지정된 코일에 대한 MODBUS 유닛에서 읽는다. 함수 코드 0x02(분리 입력 읽기) 를 사용한다.
- 디지털 출력: 디지털 출력 (코일) 은 1 비트 수량으로서 높음 또는 낮음으로 지정할 수 있다. 사용자가 출력 값을 지정하기 전에 값을 원격 MODBUS 유닛으로부터 읽는다. 이는 함수 코드 0x01(코일 읽기) 를 사용한다는 의미이다. 출력을 로봇 프로그램이 지정하거나 “신호 값 지정” 버튼을 누르는 것으로 지정했다면 함수 코드 0x05(싱글 코일 쓰기) 를 앞으로 사용한다.
- 레지스터 입력: 레지스터 입력은 16 비트 수량으로서 주소 필드에서 지정된 주소로부터 읽는다. 함수 코드 0x04(입력 레지스터 읽기) 를 사용한다.
- 레지스터 출력: 레지스터 출력은 16 비트 수량으로서 사용자가 지정할 수 있다. 레지스터 값을 지정하기 전에 값을 원격 MODBUS 유닛으로부터 읽는다. 이는 함수 코드 0x03(홀딩 레지스터 읽기) 를 사용한다는 의미이다. 출력을 로봇 프로그램이 지정하거나 “신호 값 지정” 필드에서 신호 값을 지정하는 것으로 이를 지정했다면 함수 코드 0x06(싱글 레지스터 쓰기) 를 사용하여 원격 MODBUS 유닛을 지정한다.

### 신호 주소 지정

이 필드는 원격 MODBUS 서버의 주소를 표시한다. 화면 키패드를 사용하여 다른 주소를 선택한다. 유효한 주소는 원격 MODBUS 유닛의 제조사 및 구성에 의존한다.

## 신호이름지정

화면키보드를 사용하여 사용자가 신호에 이름을 부여할 수 있다. 이 이름은 신호를 프로그램에서 사용할 때 사용한다.

## 신호값

여기에서 신호의 현재 값이 표시된다. 레지스터 신호의 경우, 값이 부호 없는 정수로 표현된다. 출력 신호의 경우, 원하는 신호 값을 이버튼을 사용하여 지정할 수 있다. 마찬가지로 레지스터 출력의 경우 유닛을 쓰기 위한 값을 부호 없는 정수로 반드시 공급해야 한다.

## 신호연결상태

이 아이콘은 신호를 올바르게 읽기/쓰기할 수 있는지 나타내거나 (녹색), 유닛이 예기 못하게 반응하거나 도달하지 못하는 것을 나타낸다 (회색). MODBUS 예외 응답을 받게 되면 응답 코드를 표시한다. MODBUS-TCP 예외 응답:

- E1 잘못된 기능 (0x01): 쿼리로 받은 함수 코드는 서버 (또는 슬레이브) 에서 허용되는 작업이 아니다.
- E2 잘못된 데이터 주소 (0x02): 쿼리에서 받은 함수 코드가 서버 (또는 슬레이브) 에 대한 허용되는 작업이 아니므로, 입력한 신호 주소가 원격 MODBUS 서버에 대응하는지 점검한다.
- E3 잘못된 데이터 값 (0x03): 쿼리 데이터 필드에 있는 값은 서버 (또는 슬레이브) 에 대한 허용되는 값이 아니므로, 입력한 신호 값이 원격 MODBUS 서버에서 지정된 주소에서 유효한지 점검한다.
- E4 슬레이브 장치 실패 (0x04): 서버 (또는 슬레이브) 가 요청한 작업을 수행 시도하는 도중 복구할 수 없는 오류가 발생했다.
- E5 승인 (0x05): 원격 MODBUS 유닛에 전송한 프로그래밍 명령과 함께 특수하게 사용한다.
- E6 슬레이브 장치가 빠름 (0x06): 원격 MODBUS 유닛에 전송한 프로그래밍 명령과 함께 특수하게 사용하며, 서버 (또는 슬레이브) 가 지금 반응하지 못한다.

## 고급 옵션 표시

이 표시 상자는 각 신호에 대한 고급 옵션을 표시하거나 숨긴다.

## 고급 옵션

- 업데이트 주파수: 이 메뉴는 신호의 업데이트 주파수를 바꾸기 위해 사용할 수 있다. 신호 값을 쓰거나 읽기 위하여 원격 MODBUS 로 주파수 요청을 보낸다는 의미이다.
- 슬레이브 주소: 이 텍스트 필드는 특정 신호에 해당하는 요청에 대하여 특정 슬레이브 주소를 지정할 수 있다는 의미이다. 값은 둘 다 포함하여 반드시 0 255 범위 내에 있어야 하며, 기본은 255 이다. 이 값을 변경하면 원격 MODBUS 기기의 설명서를 참조하여 슬레이브 주소를 바꿀 때 가능성을 확인할 것을 권장한다.

### 13.12 설치 → 기능

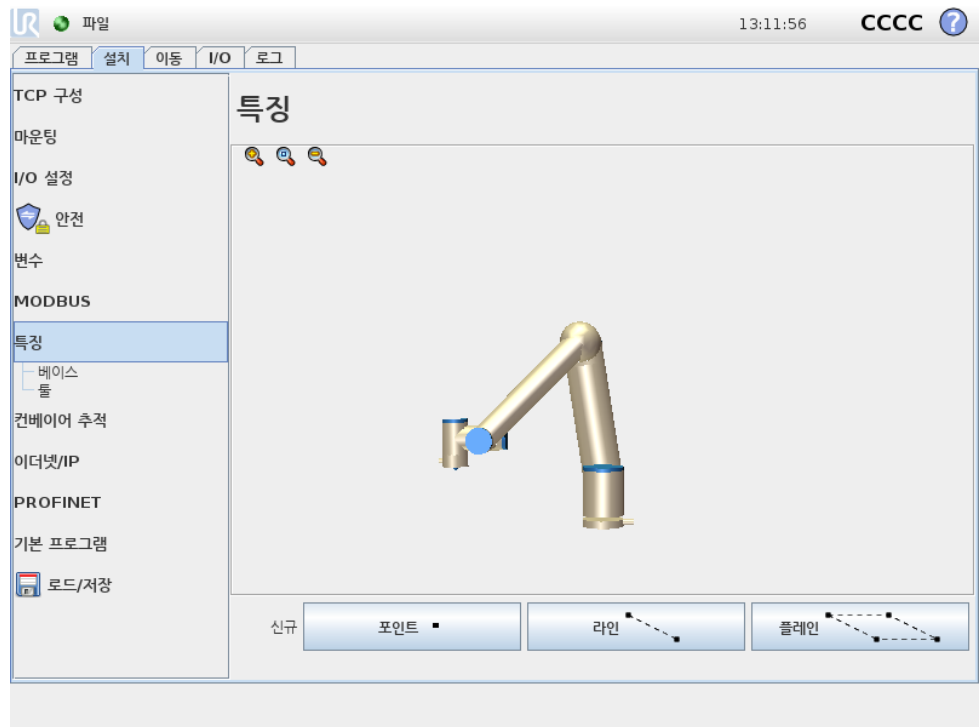

로봇프로그램의하위부분의이동으로로봇암베이스외에특정물체를기준으로반드시구  
성되는경우는흔하다. 테이블, 다른기계, 작업물, 컨베이어, 팔레트, 비전시스템, 블  
랭크또는로봇암주위에일반적으로존재하는경계가이러한물체일수있다.

특징의개념은기본적으로미래참조및로봇베이스를기준으로하는육축포즈 (위치및  
자세) 의이름으로정의된물체의표현이다.

로봇에대한미리정의된특징두개는언제나존재하며, 각각포즈가로봇암자체의구성  
으로정의된다:

- 베이스특징: 로봇베이스중심의원점에위치해있음 (도해 13.1 참조)
- 툴특징: 현재 TCP 중심의원점에위치해있음 (도해 13.2 참조)

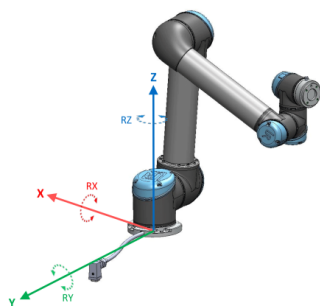

Figure 13.1: 베이스특징

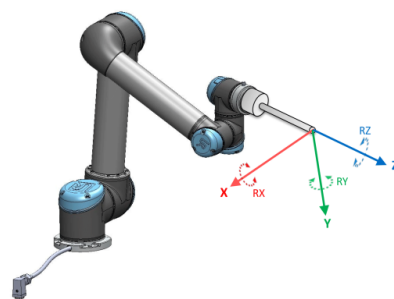

Figure 13.2: 툴 (TCP) 특징

사용자정의특징의포즈는작업영역의위치를정의하기위해툴의현재포즈 (TCP) 를  
사용하는고유하고직관적인방법을사용하여정의된다. 즉사용자는 프리드라이브모

또또는조깅등을사용하여로봇을원하는포즈로이동하여사용자가특징의위치를교시할수있다는의미이다.

특징포즈정의에는세가지다른전략 (포인트, 라인및 플레이) 이존재한다. 해당용도에대한최고전략은물체의유형및정밀도요구에의존하지만, 해당물체에적용이된다면일반적으로더많은입력지점 (라인및 플레이) 을기준으로하는특징이선호된다.

예를들어선형컨베이어방향을한 포인트특징으로정의할수있지만, 일반적으로선형방향의이동개념은 라인특징으로표현하는것이더정확하고더좋다. 포인트특징을사용하여컨베이어방향을정의하는경우, 컨베이어이동방향으로 TCP 를향하게하는것이필요하다. 방향의더나은정확성은물리적으로분리된거리가최대한있는한 라인의두포인트로대신정의하는것으로성취된다.

예를들어테이블의포즈정의를위해더많은포인트를사용하는자세가단일 TCP 의자세가아닌여러위치에근거함을의미하며, 단일 TCP 자세는높은정밀도로구성하는것이일반적으로더어렵다. 13.12.2, 13.12.3 그리고 13.12.4 항목에서특징을정의하는다른방법에대한설명을확인할수있다.

### 13.12.1 특징의사용

설치시특징이된경우, 로봇이동 (MoveL 및 MoveP 명령) 을특징에연결하기위해이를로봇프로그램에서참조하는것이가능하다 (14.5 참조). 예를들어여럿로봇스테이션이있거나, 물체가프로그램런타임시동적으로움직이거나, 씬에서영구히이동하는경우, 이를통해로봇프로그램을쉽게변경할수있다. 특정물체의참조특징을간단히조정하는것만으로물체와상대적인관계에있는프로그램의모든이동은대응하여이동하게된다. 이것의예는 13.12.5 및 13.12.6 항목에서찾아볼수있다.

또한조그가능으로구성된특징은이동탭 (13.1 항목) 또는포즈편집기화면 (12.2항목) 에서로봇을수동으로움직일때유용한도구이다. 특징을기준프레임으로선택한경우, 이동및회전을위한 툴이동버튼은선택된특징공간 (13.1.2 및 13.1.3 항목참조) 에서작동하고, 마찬가지로화면의 TCP 항목에서표시되는현재 TCP 좌표도여기에서작동한다. 만약의경우, 예를들어테이블이특징으로정의되고 이동탭에서기준으로선택되면, 로봇의위/아래, 왼쪽/오른쪽, 앞으로/뒤로이동은테이블기준으로이러한방향을따르고, 표시된 TCP 좌표는테이블을프레임으로삼는다.

#### 이름바꾸기

이버튼은특징의이름을바꿀수있다.

#### 삭제

이버튼은선택한특징, 그리고포함된모든하위특징을제거한다.

#### 축표시

선택한특징의좌표축이 3D 그래픽에표시될지선택한다. 선택은이화면과이동화면에적용된다.

#### 조그가능

선택한특징이조그가능할지선택한다. 이는특징이이동화면의특징메뉴에나타날지지정한다.

## 변수

선택한특징의변수사용여부를선택한다. 이옵션이활성화되면특징이름에서 “\_var” 가뒤에덧붙여진변수가로봇프로그램편집시나타나고, 이변수는프로그램에서새값이붙여질수있다. 이는특징의값에의존하는웨이포인트를제어하는데사용할수있다. 특징이변경되었을때이에의존하는이동명령이이동을갱신하려면, 특징도변수로표시되어야한다. 변수로표시되지않으면웨이포인트는정의당시의포즈를기준으로한다.

## 이포인트변경

이버튼을사용하여선택한특징을지정하거나변경한다. 이동탭 (13.1 항목) 이나타나고, 특징을위한새위치를지정할수있다.

## 로봇을여기로이동

이버튼을누르면로봇암을선택한특징쪽으로이동한다. 특징과 TCP 의좌표계가합치된다.

## 13.12.2 새포인트

이버튼을눌러서설치에포인트특징을추가한다. 포인트특징은안전한경계또는로봇암의글로벌홈구성을정의할때일반적으로선택된다. 포인트특징의포즈는해당포인트의 TCP 위치와자세로정의된다.

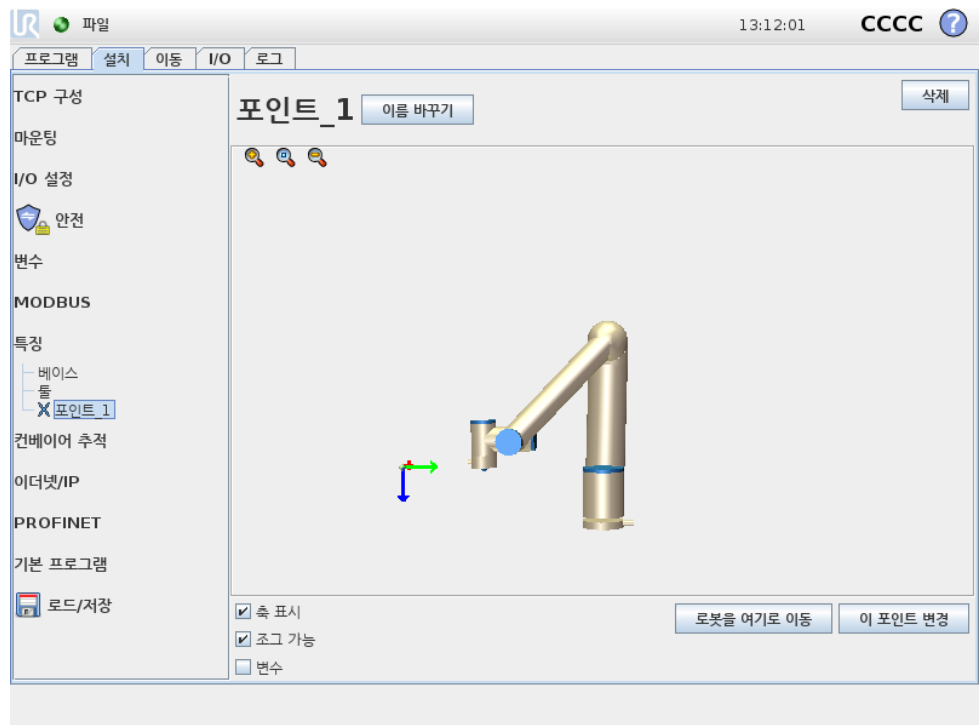

## 13.12.3 새라인

이버튼을눌러서설치에라인특징을추가한다. 예를컨베이어트래킹을사용하는경우, 로봇이추적할필요가있는선을정의해야할때일반적으로라인특징을선택한다. 도해 13.3에서표시된대로라인 1 는두포인트특징 p1 와 p2 사이의축으로정의됩니다.

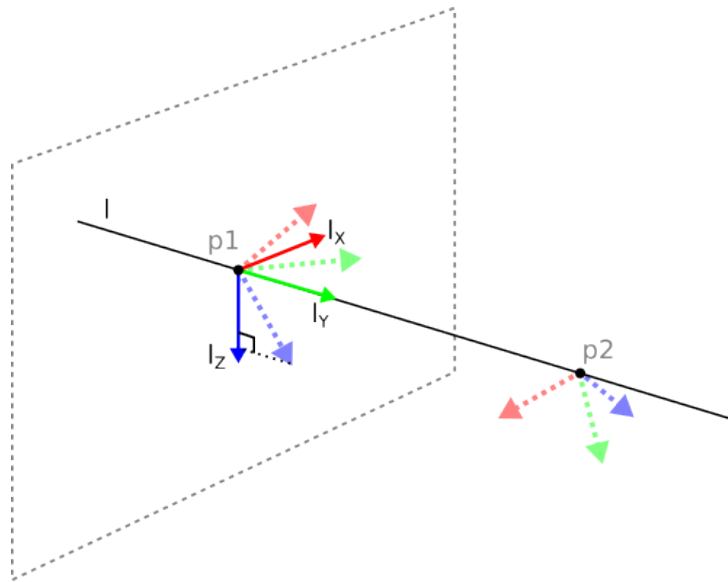
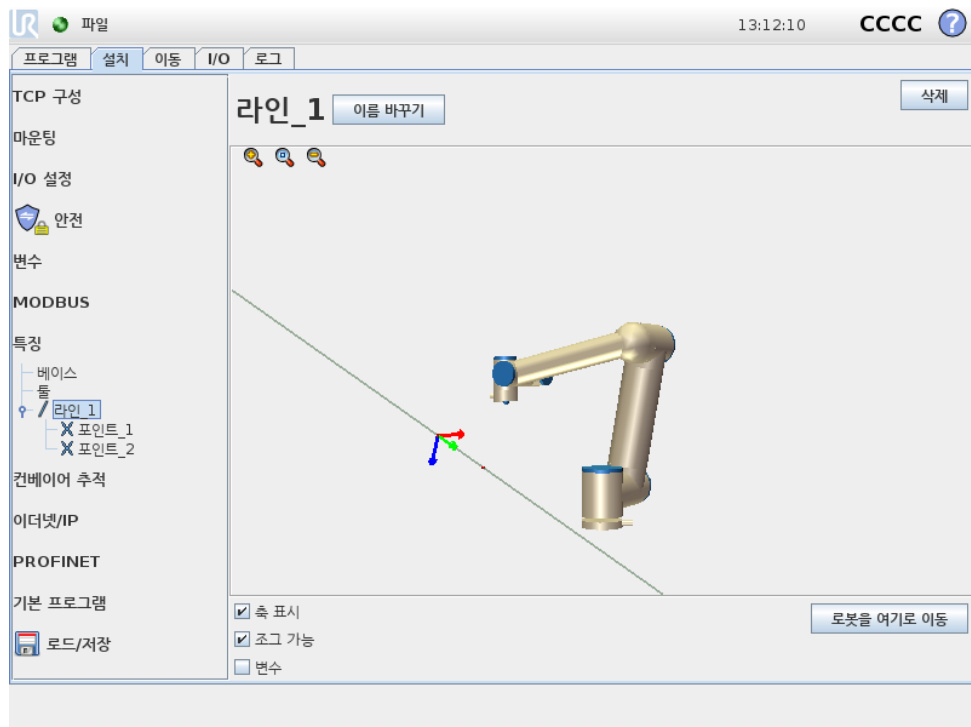

Figure 13.3: 라인특정의정의

첫포인트에서둘째포인트로이진이축은선좌표계에서 y-축이된다. 라인에서수직인면에투영된 p1 의 z-축으로 z-축이정의된다. 선좌표계의위치는 p1 위치와동일하다.



저작권 © 2009-2017 Universal Robots A/S. 모든권리보유.

### 13.12.4 새플레인

이버튼을눌러서설치에플레인특징을추가한다. 예를들어비전시스템작업시또는테이블을기준으로이동할때와같이높은정밀도의프레임이필요할때플레인특징이일반적으로선택된다. 플레인은세하위포인트특징으로정의된다. 좌표계의위치는첫하위포인트의위치와동일하다. z-축은평면정규이고, y-축은첫포인트에서둘째로이어

지는 방향이다. z-축의 양성방향은면의 z-축과첫포인트의 z-축이 180 도미만이되게끔지정한다.

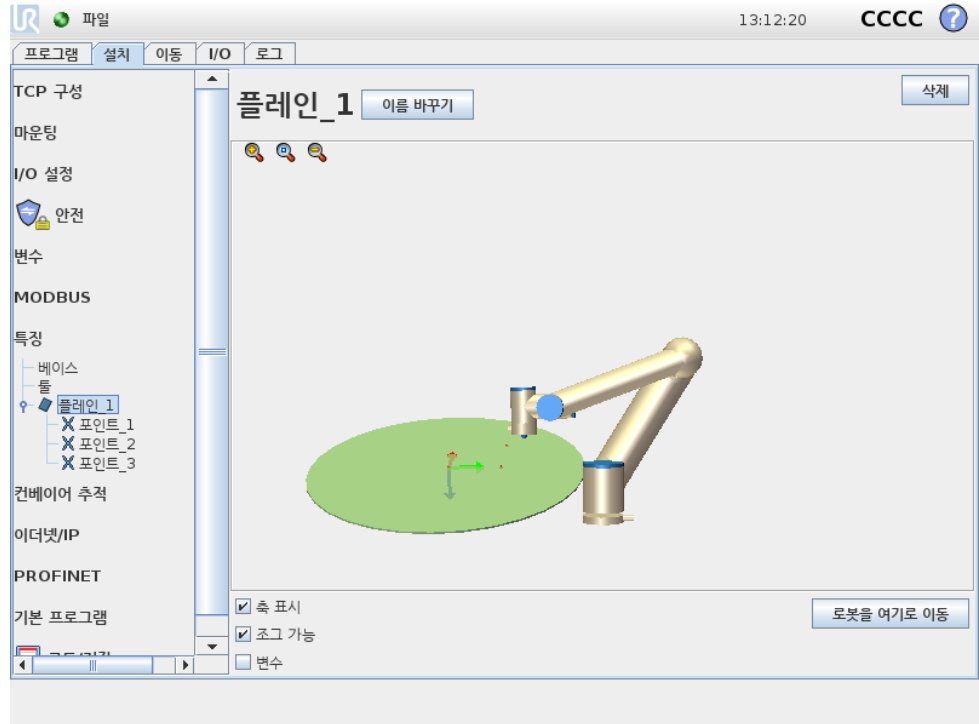

13.12.5 예: 프로그램조정을위해수동으로특징갱신하기

로봇프로그램의여러부분이테이블을기준으로하는용도를생각한다. 도해 13.4에서이는웨이포인트 wp1 부터 wp4 로이어지는움직임으로나타난다.

로봇 프로그램

```

MoveJ
  S1
MoveL # 특징: P1_var
  wp1
  wp2
  wp3
  wp4
    
```

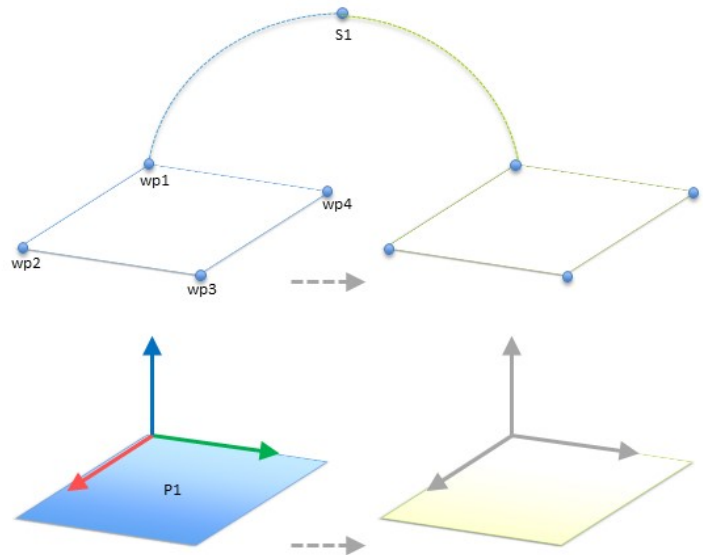

Figure 13.4: 간단한프로그램으로서다음에대하여상대적인네웨이포인트를포함함특징을변경하여수동으로갱신할수있는특징플레인

테이블위치만조금변동되는여러로봇설치시프로그램을다시사용하는용도에대한요건이다. 테이블을기준으로하는이동은동일하다.

설치에서 테이블위치를특징 P1 으로정의하고, 이를 변수로분명히선택하는것으로, 플레인을기준으로구성된 MoveL 명령이있는프로그램은테이블의실제위치가있는 설치를갱신하는것만으로추가로봇을쉽게적용할수있다.

들기, 놓기또는작업영역의그외주요장소가설치마다다른경우라도많은로봇의동일 한작업을해결하는유연성있는프로그램을성취하기위한용도에서많은특징에개념을 적용할수있다.

13.12.6 예: 특징포즈를동적으로갱신함

도해 13.5에서보여지는대로특정작업을해결하기위해로봇이테이블위에서특정패턴 으로반드시움직여야하는비슷한경우를고려할수있다.

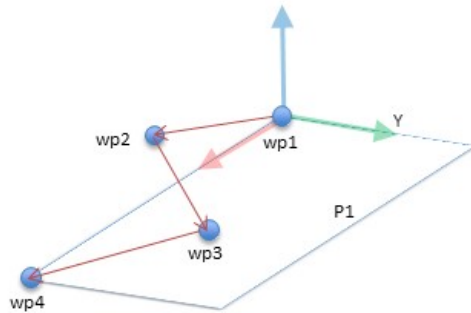

Figure 13.5: 웨이포인트네개가있는 MoveL 명령플레인특징에대하여상대적임

이제 P1 을기준으로하는이동이반드시여러회반복되어야하고, 매번 o 오프셋되어야 하는데, 이에에서는 Y 방향으로 10cm 로지정되어있는경우를고려한다 (도해 13.6 참조, O1 및 O2 오프셋). 예를들어이는 pose\_add() 또는 pose\_trans() 스크립트기 능을이용하여변수특징을조작하는것으로성취할수있다.

로봇 프로그램

```

MoveJ
  wp1
y = 0.01
o = p[0,y,0,0,0,0]
P1_var = pose_trans(P1_var, o)
MoveL # 특징: P1_var
  wp1
  wp2
  wp3
  wp4
    
```

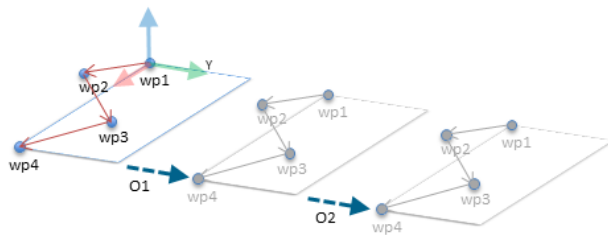

Figure 13.6: 플레인특징에오프셋을적용함

단순히오프셋을추가하는대신에프로그램을실행하는도중에완전히다른특징으로전 환하는것도가능하다. MoveL 명령 P1\_var 에대한기준특징이두플레인 P1 과 P2 사이에서전환될수있는아래의예에서이를볼수있다 (도해 13.7 참조).

13.13 컨베이어추적설정

컨베이어를사용할때로봇은이동추적을할수있도록구성할수있다. 컨베이어추적설 정은절대및증분인코더와선형및원형컨베이어와작업할수있는옵션을로봇에제공한

로봇 프로그램

```

MoveJ
  S1
if (digital_input[0]) then
  P1_var = P1
else
  P1_var = P2
MoveL # 특징: P1_var
  wp1
  wp2
  wp3
  wp4
    
```

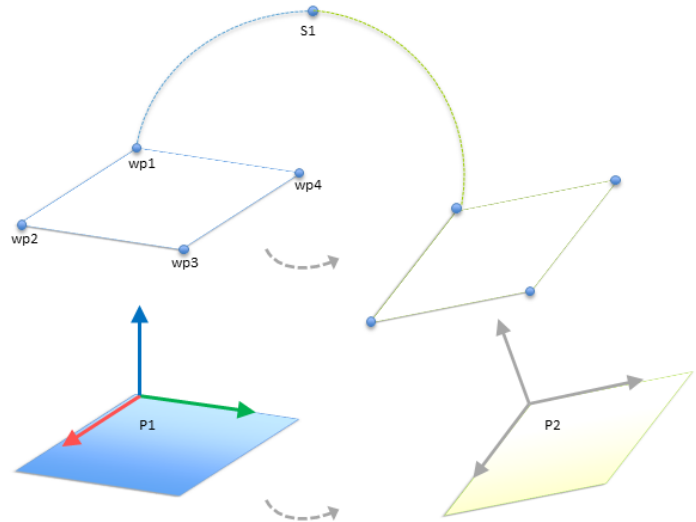

Figure 13.7: 한플레인특징에서다른특징으로전환함

다.

### 컨베이어매개변수

증분 인코더는 디지털 입력 0 ~ 3 사이로 연결할 수 있다. 디지털 신호 디코딩은 40kHz 로 이루어진다. 직교 인코더를 사용하면 (두 입력 필요) 로봇은 컨베이어 방향을 따라서 속도를 지정할 수 있다. 컨베이어 방향이 일정 하면 한 입력을 사용하여 상승, 하강 또는 상승 및 하강 에지를 탐지하고 컨베이어의 속도를 결정할 수 있다.

절대 인코더는 MODBUS 신호를 통해 연결되면 사용할 수 있다. 이는 디지털 MODBUS 입력 등록을 13.11에서 미리 구성할 필요가 있다.

### 선형 컨베이어

선형 컨베이어를 선택 하면 컨베이어 방향을 결정하기 위해 라인 특징을 반드시 구성해야 한다. 라인 특징은 컨베이어 방향에 대하여 평행해야 하고, 라인 특징을 정의하는 두 포인트 사이에 큰 거리가 있어야 한다. 두 포인트를 교차 할 때 컨베이어 측면 에틀을 단단히 대어서 라인 특징을 구성하는 것을 추천한다.

미터당 톱니 필드는 컨베이어가 일 미터 이동 할 때 인코더가 생성하는 톱니 수로서 사용한다.

$$\text{미터당 톱니} = \frac{\text{인코더의 회전당 톱니}}{2\pi \cdot \text{반지름 [m]}} \quad (13.1)$$

### 원형 컨베이어

원형 컨베이어를 추적 하는 경우, 컨베이어 (원) 의 중심 점을 정의 해야 한다. 회전당 톱니 값은 컨베이어가 완전 일회 회전 할 때 인코더가 생성하는 톱니 수여야 한다.

## 13.14 설치 → 기본프로그램

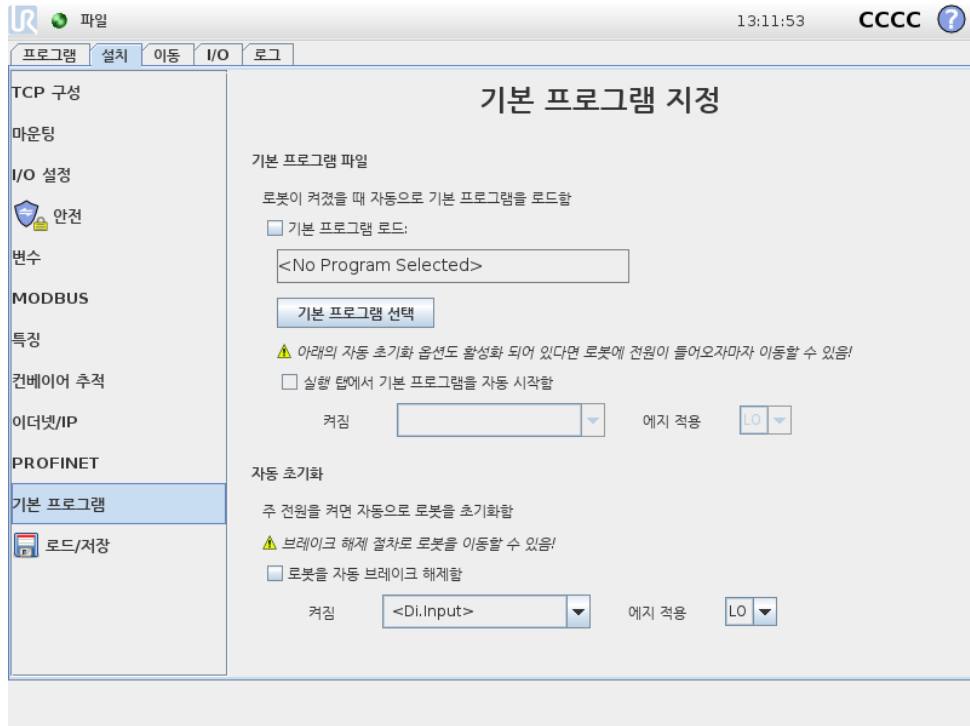

이 화면은 자동 로딩 및 기본 프로그램 시작을 위한 설정, 전원 켜짐 시 로봇 암 자동 초기화 설정을 포함한다.



경고:

자동 로드, 자동 시작, 자동 초기화가 전부 켜진 경우, 입력 신호가 선택한 신호 수준과 일치한다면 컨트롤 박스 전원이 켜지자마자 로봇이 프로그램을 실행한다. 즉 이 경우에는 선택한 신호 수준으로의 에지 전환이 필요하지 않다. 일반적인 설정에서 입력 신호가 낮음으로 기본 지정되어서 외부 신호가 트리거하지 않아도 프로그램이 자동 실행될 수 있으므로 신호 수준은 낮음으로 지정했을 때 더욱 주의해야 한다.

### 13.14.1 기본 프로그램 로드하기

기본 프로그램은 컨트롤 박스를 켰을 때 로드하도록 선택할 수 있다. 또한 기본 프로그램은 프로그램 실행 화면 ( 11.4 참조 ) 을 입력하고, 다른 프로그램을 로드하지 않았을 때 자동 로드된다.

### 13.14.2 기본 프로그램 시작하기

기본 프로그램은 프로그램 실행 화면에서 자동 시작할 수 있다. 기본 프로그램을 로드하고, 특정 외부 입력 신호에 지 전환을 탐지하면 프로그램은 자동으로 시작한다.

시작 시 현재 입력 신호 수준이 이미 정의되어 있으므로, 시작 시 신호 수준에 맞는 전환을 선택하면 프로그램을 즉시 시작할 수 있다. 또한 프로그램 실행 화면을 떠나거나 대시보드에서 정지 버튼을 누르면, 실행 버튼을 다시 누르기 전까지 자동 시작 기능을 비활성화한다.

### 13.14.3 자동초기화

가령 컨트롤박스를켰을때, 로봇암은자동초기화가가능하다. 특정외부입력신호에지 전환시, 로봇암은보이는화면에상관없이완전히초기화된다.

초기화마지막단계는 브레이크해제이다. 로봇이브레이크를해제하면, 약간움직이고소리를낸다. 또한브레이크는구성한마운팅이센서데이터에따른마운팅에맞지않 으면자동해제될수없다. 이경우에로봇은초기화화면에서수동초기화를수행해야한 다 ( 11.5 참조).

시작시현재입력신호수준이미정의되어있으므로, 시작시신호수준에맞는전환을선 택하면로봇암초기화를즉시시작할수있다.

## 13.15 로그탭

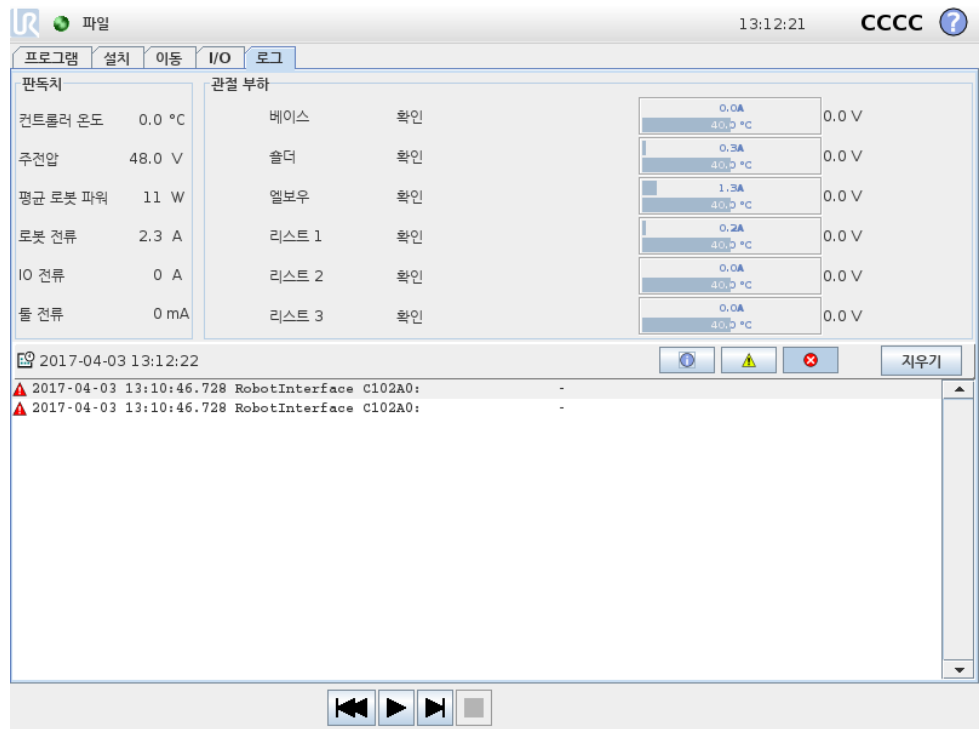

로봇상태 화면위쪽은로봇암및컨트롤박스를표시한다. 왼쪽은로봇컨트롤박스 와 관련된정보를표시하고, 오른쪽은각로봇관절정보를표시한다. 각로봇관절은모터및 전자부품온도, 관절의부하, 관절전압정보를보여준다.

로봇로그 화면아래쪽은로그메시지가표시된다. 첫열은로그입력의심각도를카테 고리로보여준다. 둘째열은메시지도착시간을표시한다. 다음열은메시지발신자를 표시한다. 마지막열은메시지자체를표시한다. 메시지는심각도에대응하는버튼을 선택하여필터를적용할수있다. 위의도해는정보와경고메시지에필터를적용하는동 안오류를표시한다. 어떤로그메시지는더많은정보를제공하도록설계되었으며, 이는 로그항목을선택하여엑세스할수있다.

### 13.16 로드화면

이 화면에서 어떤 프로그램을 로드할지 선택할 수 있다. 이 화면에는 두 가지 버전이 있다. 프로그램을 로드하고 실행할 때 사용하는 화면과 프로그램을 실제로 편집할 때 사용하는 화면.



참고:

USB 드라이브에서 프로그램을 실행하는 것은 권장하지 않는다. USB 드라이브에 저장한 설치를 사용하려면, 파일 메뉴를 통해 **이클로클 프로그램... 폴더에 다른 이름으로 저장** 버튼을 사용하여 저장한다.

사용자가 쓸 수 있는 작업 차이가 중요한 차이이다. 기본 로드 화면에서 사용자는 파일 액세스만 가능하고 이를 변경하거나 삭제할 수 없다. 그리고 사용자는 프로그램 폴더의 하위 디렉터리 구조에서 떠나는 것이 허용되지 않는다. 사용자는 하위 디렉터리로 이동할 수 있지만 프로그램 폴더 상위로 이동할 수 없다.

그러므로 모든 프로그램은 프로그램 폴더에 있어야 하고, 하위 폴더는 프로그램 폴더 내에 있어야 한다.

### 화면 레이아웃

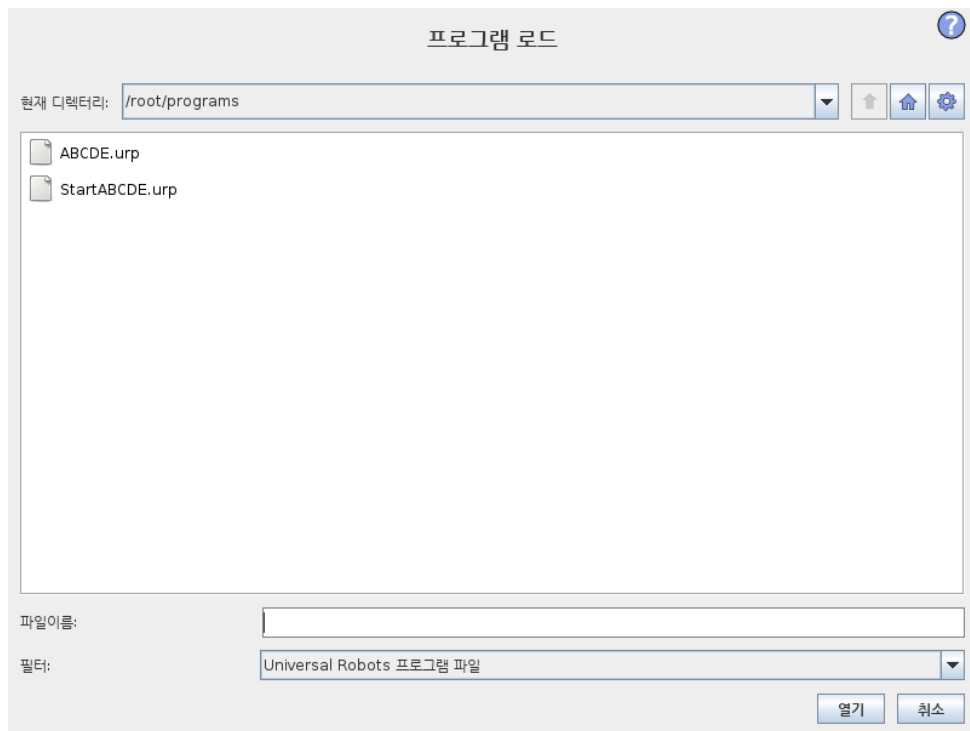

이 도해는 실제로 로드 화면을 보여준다. 이는 다음 중요 영역 및 버튼으로 구성되어 있다:

**경로 기록** 경로 기록은 현재 위치까지 오게 된 경로를 목록으로 보여준다. 즉 컴퓨터 루트까지 모든 상위 디렉터리가 표시된다. 여기에서 프로그램 폴더 상위에 있는 모드 디렉터리에 액세스 권한이 없는 것을 알게 된다.

목록의 폴더 이름을 선택하는 것으로 로드 대화기 디렉터리를 변경하고, 파일 선택 영역에서 이를 표시한다 13.16.

**파일선택영역** 대화의 이 영역에서 실제 영역의 콘텐츠가 존재한다. 이는 사용자가 이름을 한번 클릭하여 파일을 선택할 수 있는 옵션을 주고, 이름을 더블 클릭하면 파일을 열 수 있다.

**디렉터리**는 약 0.5 초 동안 길게 눌러서 선택한다. 폴더 안으로 들어가서 내용을 표시하는 것은 한번 클릭으로 한다.

**파일 필터** 파일 필터를 사용하여 표시되는 파일이 원하는 파일 형식만을 포함하도록 제한할 수 있다. “백업 파일”을 선택하는 것으로 파일 선택 영역은 각 프로그램에서 최신 저장 버전 10 개를 저장하고, 여기에서 .old0 가 최신이며, .old9 가 가장 오래된 것이다.

**파일 필드** 여기에서 현재 선택한 파일이 표시된다. 사용자는 필드 오른쪽에 있는 키보드 아이콘을 클릭하여 파일 이름을 수동으로 입력할 수 있다. 이는 사용자가 파일 이름을 화면에서 직접 입력할 수 있는 화면 키보드가 나타나게 한다.

**열기 버튼** 열기 버튼을 클릭하면 현재 선택한 파일을 열고, 이전 화면으로 돌아간다.

**취소 버튼** 취소 버튼을 클릭하면 현재 로드 프로세스를 중단하고, 화면이 이전 이미지로 돌아가도록 한다.

**작업 버튼** 일반적인 파일 대화에서 파일 이름을 오른쪽 마우스 오른쪽 버튼을 클릭하여 사용할 수 있는 작업을 일부 수행할 수 있는 기능을 사용자에게 제공한다. 여기에서 디렉터리 구조 상위인 프로그램 폴더로 직접 이동할 수 있는 기능이 추가되었다.

- 상위: 디렉터리 구조에서 상위로 이동한다. 이 버튼은 다음과 같은 두 경우에 활성화되어 있지 않다. 현재 디렉터리가 최상위 디렉터리이거나 화면이 제한 모드에 있고, 현재 디렉터리가 프로그램 폴더인 경우.
- 프로그램 폴더로 이동: 홈으로 이동
- 작업: 디렉터리 생성, 파일 삭제 등의 작업.

## 13.17 실행 탭

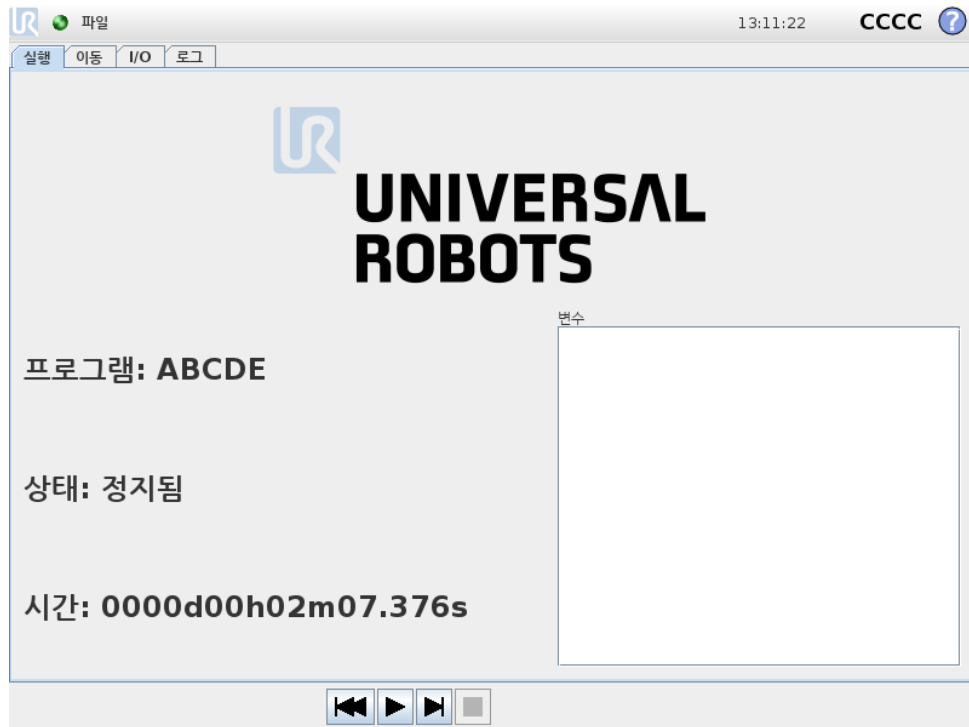

이 탭은 최소한의 버튼과 옵션을 사용하여 로봇암과 컨트롤 박스를 작동할 수 있는 매우 간단한 방법을 제공한다. 이는 PolyScope의 프로그래밍 부분을 암호로 보호하는 기능과 함께 사용하여 ( 15.3 참조), 로봇을 미리 지정된 프로그램만 사용하여 실행할 수 있는 도구로 만드는데 유용하다.

그리고 이 탭에서는 외부 입력 신호에 지전환에 따라서 기본 프로그램을 자동으로 로드할 수 있다 ( 13.14 참조). 예를 들어 전원이 켜질 때의 자동 로딩, 기본 프로그램 시작, 자동 초기화는 로봇암을 다른 기계와 통합하는데 사용할 수 있다.



# 14 프로그래밍

## 14.1 새 프로그램



새 프로그램은 템플릿 또는 기존 (저장한) 로봇 프로그램으로 시작할 수 있다. 템플릿이 전체 프로그램 구조를 제공할 수 있으므로, 프로그램 정보만 추가할 필요가 있다.

## 14.2 프로그램 탭

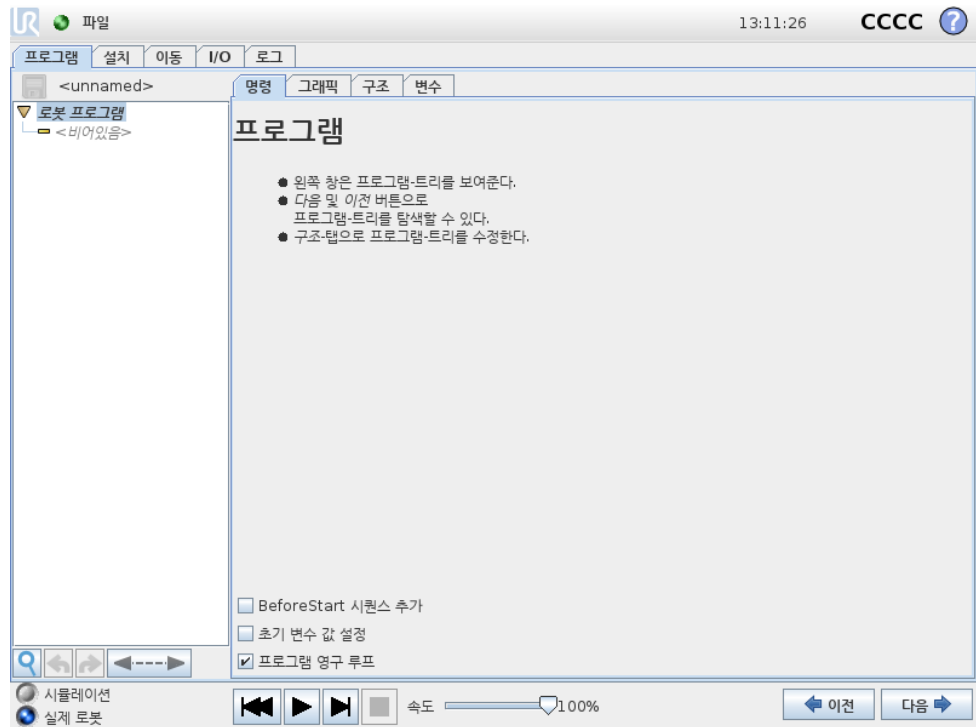

프로그램 탭은 현재 편집하는 프로그램을 표시한다.

### 14.2.1 프로그램 트리

화면 왼쪽의 프로그램 트리는 프로그램을 명령 목록으로 표시하고, 화면 오른쪽 영역은 현재 명령과 관련된 정보를 표시한다. 현재 명령은 명령 목록을 클릭하거나 화면 오른쪽 아래의 이전과 다음 버튼을 사용하여 선택할 수 있다. 명령은 14.30에서 설명한 대로 구조 탭에서 삽입하거나 제거할 수 있다. 프로그램 이름은 명령 목록 위에서 직접 표시하며, 작은 디스크 아이콘을 눌러서 빠르게 프로그램을 저장할 수 있다.

프로그램 트리에서 현재 실행되는 명령은 14.2.2에서 설명한 대로 강조 표시된다.

14.2.2 프로그램 실행 표시

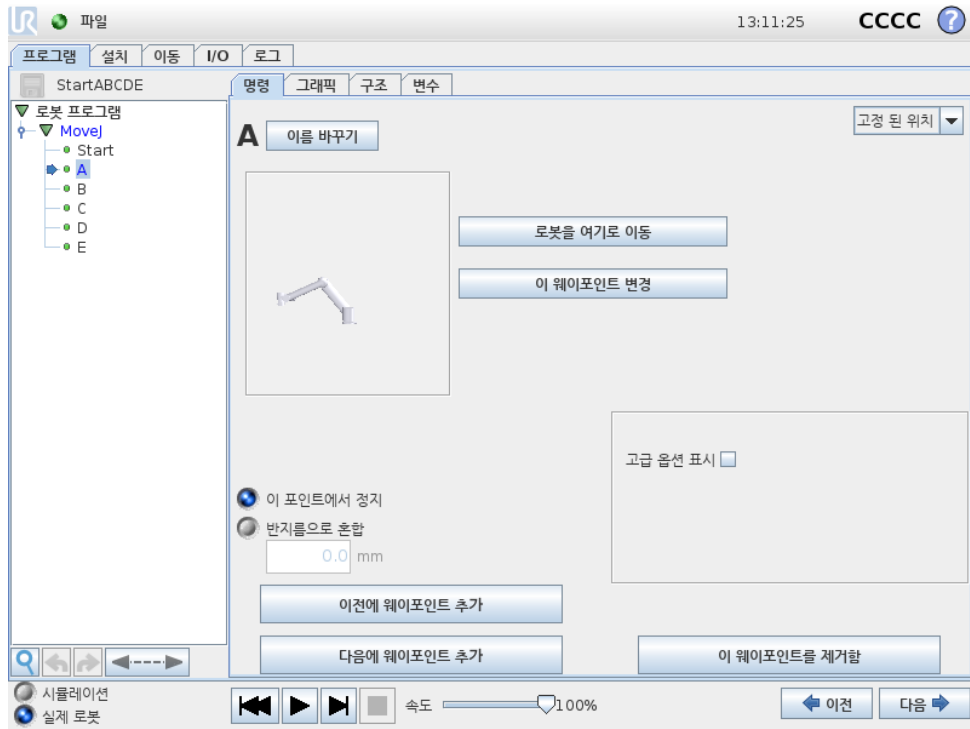

프로그램 트리는 로봇 컨테이너가 현재 실행하는 명령을 알리는 시각 신호를 포함한다. 작은 ▶ 지표 아이콘이 명령 아이콘 왼쪽에 표시되고, 실행 명령의 이름과 명령이 하위 명령으로 나타나는 그 외 모든 명령이 (일반적으로 ▶/▼ 명령 아이콘으로 나타남) 파란색으로 강조 표시된다. 이는 사용자가 실행 명령을 트리에서 찾는 것을 도와준다.

예를 들어 로봇 암이 웨이포인트를 향해 움직이면 해당 웨이포인트 하위 명령이 ▶ 아이콘으로 표시되고 이 이름과 이를 소유하는 이동 명령 이름 ( 14.5 참조) 이 파란색으로 표시된다.

프로그램이 일시 중지되면 프로그램 실행 지표 아이콘이 실행 도중이었던 마지막 명령을 실행한다.

프로그램 트리아래의 ▶ 아이콘 버튼을 클릭하면 트리에서 현재 실행 또는 마지막 실행 명령으로 이동한다. 프로그램 실행 중에 명령을 클릭하면 명령 탭이 선택한 명령에 대한 정보를 계속 표시한다. ▶ 버튼을 누르면 명령 탭이 계속 현재 실행 중인 명령에 대한 정보를 계속 표시한다.

14.2.3 검색 버튼

🔍 아이콘이 있는 버튼은 프로그램 트리에서 텍스트 검색을 위해 사용할 수 있다. 클릭하면 검색 텍스트를 입력할 수 있고 일치하는 프로그램 노드는 노란색으로 강조 표시된다.

✖ 아이콘을 눌러서 검색 모드에서 나간다.

14.2.4 실행 취소/다시 실행 버튼

↶ 및 ↷ 아이콘이 있는 프로그램 트리아래의 버튼은 프로그램 트리에서의 변경 사항 및 여기에 포함된 명령을 실행 취소하고 다시 실행하기 위한 것이다.

### 14.2.5 프로그램대시보드

화면 맨 아래 부분은 대시보드이다. 대시보드는 구식 테이프리 코더와 비슷한 버튼들을 포함하며, 이를 통해 프로그램을 시작, 중지, 1 단 실행, 다시 시작할 수 있다. 속도 슬라이더는 언제든지 프로그램 속도를 조정할 수 있게 하는데, 이는 로봇 암이 움직이는 속도에 직접적인 영향을 준다. 또한 속도 슬라이더는 안전 설정을 고려한 로봇 암의 상대적 속도를 실시간으로 표시한다. 표시한 백분율이 안전 한도를 위반하지 않은 채 프로그램을 실행할 수 있는 최대 가능 속도이다.

대시보드 왼쪽의 시뮬레이션 및 실제 로봇 버튼은 프로그램을 시뮬레이션에서 실행하거나 실제 로봇에서 실행하는 것으로 전환할 수 있다. 시뮬레이션에서 실행하면 로봇 암은 이동하지 않으며, 충돌 로그 자체 또는 근처 장비를 손상할 수 없다. 로봇 암이 무엇을 할지 불확실하다면 시뮬레이션으로 프로그램을 시험한다.



위험:

1. 재생 버튼을 누르면 작업자는 로봇 작업 영역 밖으로 피해야 한다. 프로그램으로 입력 한 이동은 예상과 다를 수 있다.
2. 단계 버튼을 누르면 로봇 작업 영역 밖으로 피해야 한다. 단계 버튼은 이해하기 어려울 수 있다. 꼭 필요한 경우에만 사용한다.
3. 항상 속도 슬라이더로 속도를 줄인 다음에만 프로그램을 시험한다. 통합자가 일으킨 논리 프로그래밍 오류는 로봇 암에 예기치 못한 이동의 원인이 될 수 있다.
4. 비상 정지 또는 보호 정지가 발생하면 로봇 프로그램이 정지한다. 관절이 10° 을 초과하여 이동하지 않는 한 이는 다시 시작할 수 있다. 재생을 누르면 로봇은 다시 궤도로 천천히 이동하고 프로그램이 계속 실행된다.

프로그램을 작성하는 동안, 로봇 암에서 발생하는 이동은 14.29에서 설명하는 대로 그래픽 탭의 3D 드로잉으로 표현이 된다.

각 프로그램 명령 옆에는 빨간색, 노란색, 녹색의 작은 아이콘이 있다. 빨간색 아이콘은 명령에 오류가 있다는 것을 의미하고, 노란색은 명령이 완료되지 않았고, 녹색은 모든 것이 정상이라는 의미이다. 프로그램은 모든 명령이 녹색인 경우에만 실행할 수 있다.

## 14.3 변수

로봇 프로그램은 변수를 사용하여 런타임에서 다양한 값을 저장하고 업데이트할 수 있다. 두 가지 종류의 변수가 있다:

**설치 변수:** 이는 복수의 프로그램이 사용할 수 있고, 그 이름과 값은 로봇 설치와 함께 지속된다 (자세한 내용은 13.10 참조). 설치 변수는 로봇과 컨트롤 박스가 리부팅된 다음에 값을 유지한다.

**정규 프로그램 변수:** 이는 프로그램 실행시에만 사용할 수 있고, 프로그램이 정지하면 값이 사라진다.

다음 변수 형식이 있다:

bool	부울변수는 참또는 거짓이다.
int	-2147483648 2147483647 내의정수 (32 비트).
float	부동소수 (10 진수) (32 bit).
string	문자시퀀스.
pose	직교공간에서 위치와자세를묘사하는벡터. 자세를나타내는위치벡터 $(x, y, z)$ 와회전벡터 $(rx, ry, rz)$ 로서 $p[x, y, z, rx, ry, rz]$ 로쓴다.
list	변수시퀀스.

## 14.4 명령: 비어있음

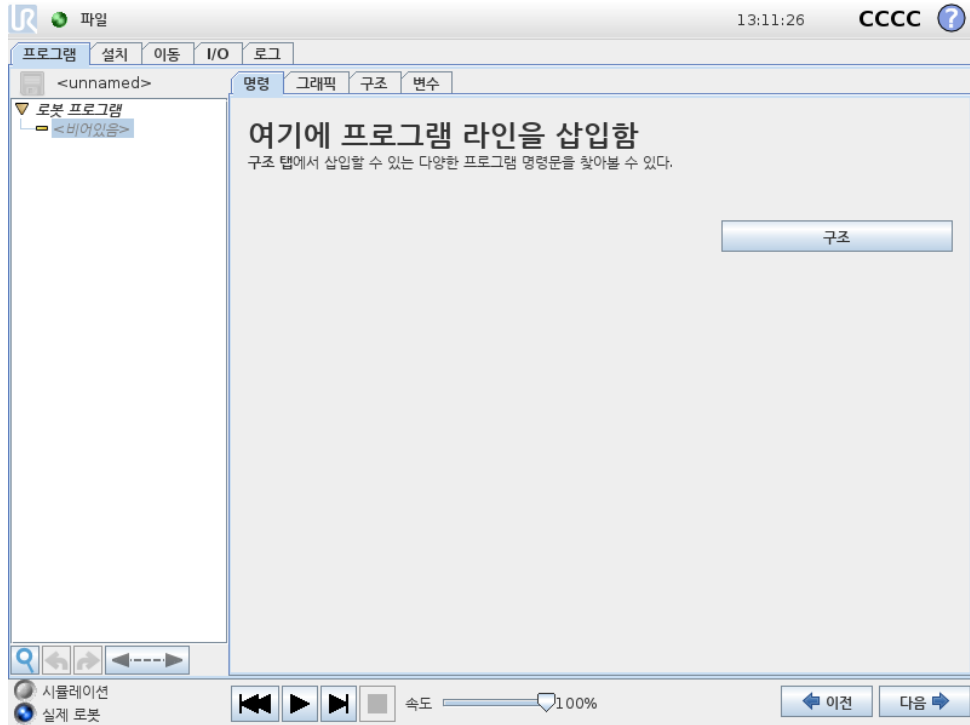

프로그램 명령을 여기에 삽입해야 한다. 구조 버튼을 눌러서 선택 가능한 다양한 프로그램 라인이 있는 구조 탭으로 이동한다. 프로그램은 모든 라인을 지정하고 정의하지 않는 한 실행할 수 없다.

## 14.5 명령: 이동

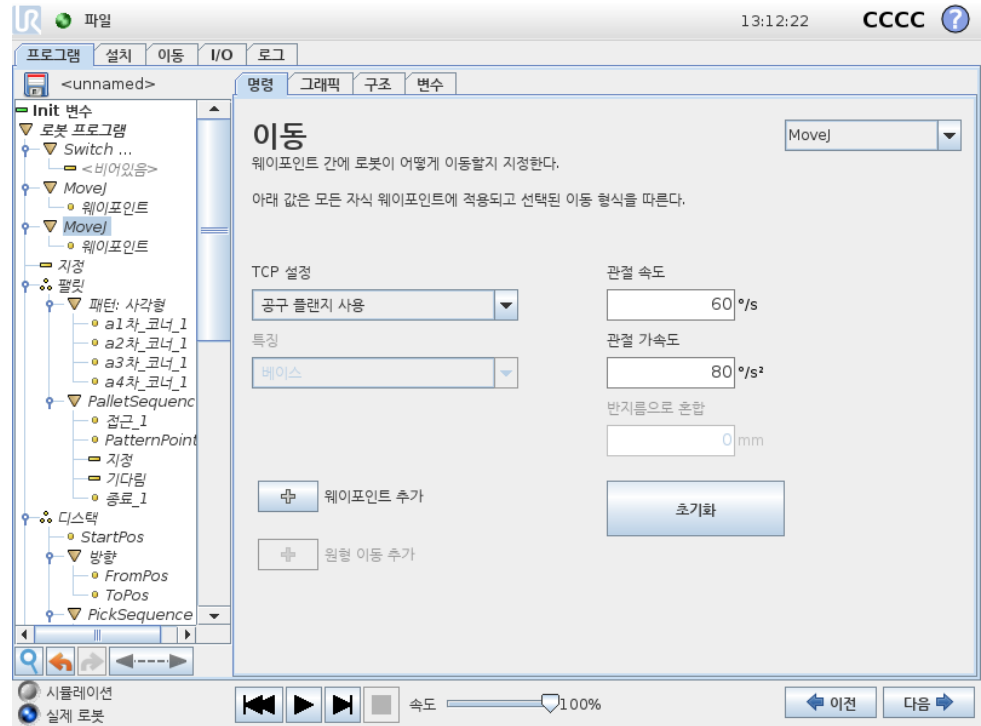

이동명령은기본웨이포인트를통해로봇동작을제어한다. 웨이포인트는이동명령의 기본계층에있어야한다. 이동명령은웨이포인트사이에서의로봇암의가속도및속도를정의한다.

### 이동형식

이동은세가지형식중에서선택할수있다: MoveJ, MoveL 및 MoveP 는각각아래에설명되어있다.

- moveJ 는로봇암의 관절공간내에서계산하는이동을생성한다. 각관절은동시에 원하는종료위치에도달하기위해제어한다. 이이동형식은도구에대한굽은경로를결과로내놓는다. 이이동형식에적용하는공유매개변수는이동계산을위해서 사용하는최대관절속도및관절가속도로서각각  $deg/s$  와  $deg/s^2$  로지정한다. 웨이포인트사이를로봇암이빠르게움직이는것을원한다면웨이포인트사이의도구 경로를무시하는경우, 이이동형식이가장선택되는선택이다.
- moveL 은웨이포인트사이의도구이동을선형적으로만들어준다. 즉각관절이도구를직선경로를따르게만들게하기위하여더복잡한동작을수행한다는의미이다. 이이동형식을위해지정할수있는공유매개변수는원하는도구속도및도구가속도로서각각  $mm/s$  와  $mm/s^2$  로지정하고, 또한한특징도포함한다. 선택한특징은어떤특징공간에서웨이포인트의도구위치가표현될지결정한다. 특징공간에서는변수특징및변수웨이포인트가의미있다. 변수특징은로봇프로그램을 실행할때변수특징의실제값으로웨이포인트의도구위치를결정할때변수특징을 사용할수있다.
- moveP 는원형혼합을사용하여일정한속도로도구를선형적으로이동하고, 접착 또는분배와같은프로세스작업이그용도이다. 혼합반지름의크기는기본적으로

모든웨이포인트사이에서공유하는값이다. 작은값은경로의곡선이더급격하고, 값이높으면경로가더완곡해진다. 로봇암이웨이포인트사이를정속으로움직이는동안, 로봇컨트롤박스는 I/O 작업또는작업자행동을위하여기다릴수없다. 이는로봇암의이동을중지하거나보호중지를일으킬수있다.

원형이동을두웨이포인트로구성된 moveP 명령에추가할수있다. 첫째는원형인호에서경유점을지정하고, 둘째는이동의끝점에있다. 로봇은현재위치에서원형이동을시작하고, 지정된두웨이포인트사이를통과한다. 원형이동시도구의자세변화는시작자세및끝점자세만으로결정되므로, 경유점자세는원형이동에영향을주지않는다. 언제나동일한 moveP 아래에있는웨이포인트가원형이동을선행한다.

## 공유하는매개변수

이동화면아래오른쪽구석의공유매개변수는로봇암의이전위치부터명령하의첫웨이포인트까지이동하는것에적용되고, 여기에서부터다음에오는각웨이포인트까지적용된다. 이동명령설정은이동명령하의마지막웨이포인트에서 출발하는경로에적용되지않는다.

## TCP 선택

이이동명령아래의웨이포인트에사용하는 TCP 는드롭다운메뉴에서선택할수있다. 설치에서사용자정의 TCP 를선택하여활성 TCP 를사용하거나, 간단하게공구플랜지를사용할수있다. 사용자정의 TCP 또는활성 TCP 가선택되면, 이이동명령아래의동작은이에준하여조정된다. 공구플랜지사용이선택되면, TCP 가사용되지않고, 이이동명령아래의동작은공구플랜지에준하게된다 (즉, 동작조정이없음).

이동작의활성 TCP 가프로그램런타임도중에결정되면이는설정명령 ( 14.10 참조) 또는스크립트명령을사용하여동적으로지정되어야한다. 지명된 TCP 구성에대한추가정보는 13.6 참조.

## 특징선택

MoveL 과 MoveP 의경우, 이웨이포인트를지정할때이동명령아래에있는웨이포인트가어떤특징공간에서표현되는지선택할수있다 (13.12 항목참조). 웨이포인트를설정할때, 프로그램이선택한특징에서특징공간의도구좌표를기억한다는의미이다. 상세한설명이필요한상황이몇가지있다:

상대적웨이포인트: 선택한특징이상대적웨이포인트에영향을주지않는다. 상대적이동은언제나 베이스자세에대하여 w.r.t. 로수행된다.

변수웨이포인트: 로봇암이변수웨이포인트로이동하면도구대상위치가선택한특징공간에있는변수의좌표로계산된다. 그러므로다른특징을선택하면변수웨이포인트에대한로봇암이동은변한다.

변수특징: 현재로드한설치의특징을변수로선택하면해당변수를특징선택메뉴에서도선택할수있다. 특징변수 (특징이름이부여되고 “\_var” 가뒤에붙음) 를선택하면프로그램실행시로봇암이동 (상대적웨이포인트제외) 이변수의실제값에대하여상대적이다. 설치에서구성된대로특징변수의초기값은실제특징의값이다. 값이변경되면로봇의이동이변한다.

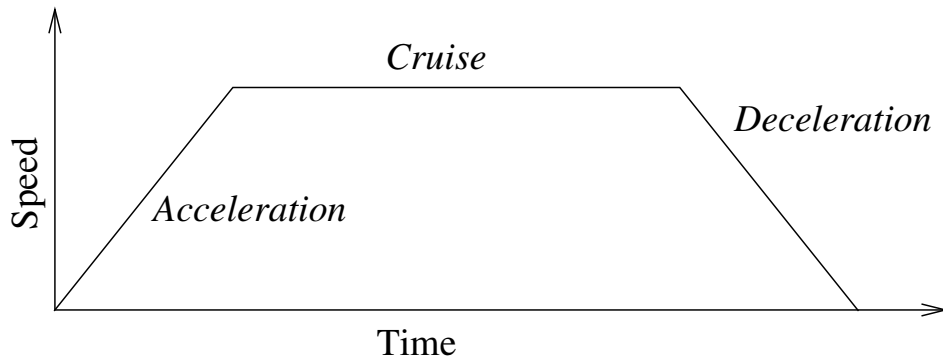
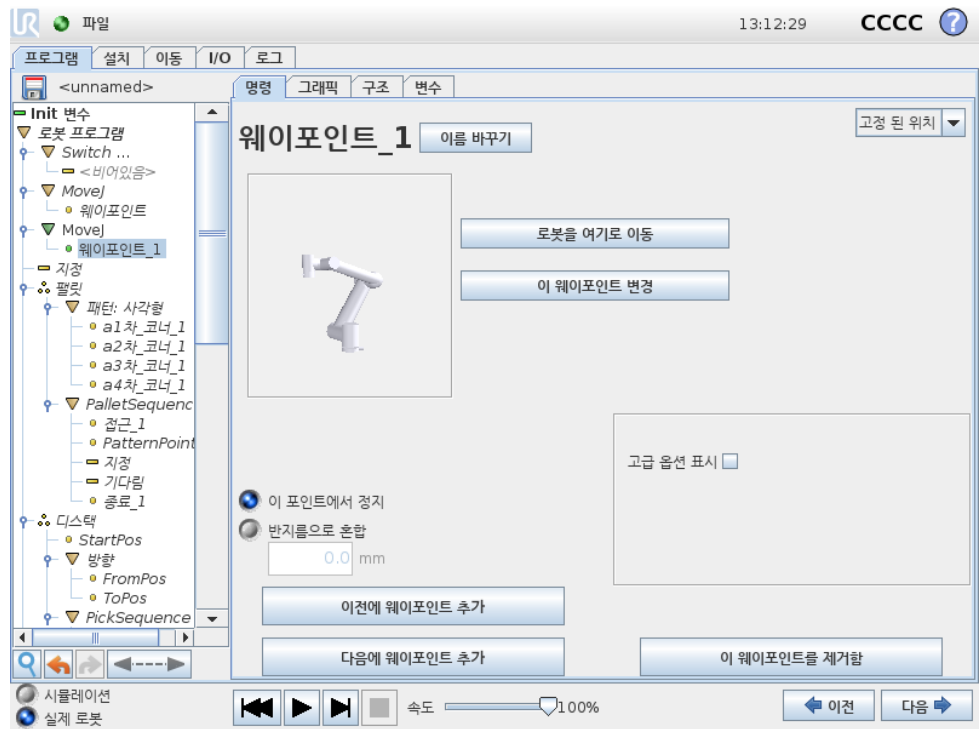

Figure 14.1: 동작을 위한 속도 프로파일. 곡선은 세 부분으로 구분된다: 가속, 순항, 감속. 순항 단계의 수준은 동작의 속도 설정에서 주어지고 가속 및 감속 단계의 경사는 가속도 매개변수에서 주어진다.

## 14.6 명령: 고정웨이포인트



로봇 경로에 있는 포인트. 웨이포인트는 로봇 프로그램의 가장 핵심적인 부분으로서 로봇 암이 어디에 있어야 할지 알려준다. 로봇 암을 해당 위치로 물리적으로 이동하는 것으로 고정 위치 웨이포인트를 제공한다.

### 웨이포인트 설정하기

이 버튼을 눌러서 이동 화면으로 들어가고, 여기에서 이 웨이포인트를 위한 로봇 암 위치를 지정할 수 있다. 웨이포인트가 선형 공간에서 (moveL 또는 moveP) 이동 명령 하에 배치되는 경우, 이 버튼을 누를 수 있도록 이동 명령에 유효한 특징이 있어야 한다.

### 웨이포인트이름

웨이포인트는정의될때자동으로고유한이름을지정받는다. 이름은사용자가교체할수없다. 같은이름을가진웨이포인트는위치정보를공유한다. 그러므로웨이포인트의위치를변경하면같은이름을가진다른모든웨이포인트에영향을준다. 혼합반지름, 툴/조인트속도, 툴/조인트가속등의그외웨이포인트정보는같은이름을가지고있어도개별웨이포인트를위하여구성된다.

### 혼합

혼합은로봇이사이에있는웨이포인트에서정지하지않고, 두궤도사이에서매끄럽게전환할수있게한다.

예 집어서놓는작업을예로들자면 (도해 14.2 참조), 로봇이현재웨이포인트 1(WP\_1) 에있으며, 웨이포인트 3(WP\_3) 의물체를집어들어야한다. 해당물체및그외장애물에부딪히지않으려면 (O), 로봇은 WP\_3 에접근할때웨이포인트 2(WP\_2) 방향에서접근해야한다. 이조건을충족하기위해세웨이포인트가사용된다.

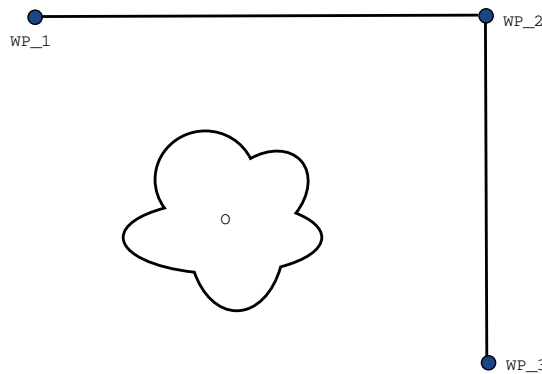

Figure 14.2: WP\_1: 최초위치, WP\_2: 지점경유, WP\_3: 픽업위치, O: 장애물.

다른설정을구성하지않으면, 계속이동하기전에로봇은각웨이포인트에서정지한다. 매끄럽게회전하면같은조건을충족하면서시간과에너지를덜소비하기때문에 WP\_2 에서정지하는것은최적의방법이아니다. 이근처위치에서첫궤도에서둘째궤도로의전환이이루어진다면로봇이 WP\_2 에정확하게도달하지않아도용인된다.

웨이포인트혼합을구성하여로봇이다음궤도로매끄럽게전환하는것을계산할수있도록허용하는것으로 WP\_2 에서중지하지않게할수있다. 혼합의일차파라미터는반지름이다. 로봇이혼합반지름의웨이포인트범위내에있으면혼합을시작하고원래경로에서일탈할수있다. 로봇이감속했다가다시가속할필요가없으므로이는다빠르고더부드러운이동을허용한다.

혼합파라미터 웨이포인트이외에여러파라미터가혼합궤도에영향을준다 (도해 14.3 참조):

- 혼합반지름 (r)

- 로봇의최초및최종속도 (각각 p1 및 p2 의위치)
- 이동시간 (궤도에대한특정시간을설정하는경우, 이는로봇의최초/최종속도에 영향을줌)
- 혼합시작과종료를위한궤도형식 (MoveL, MoveJ)

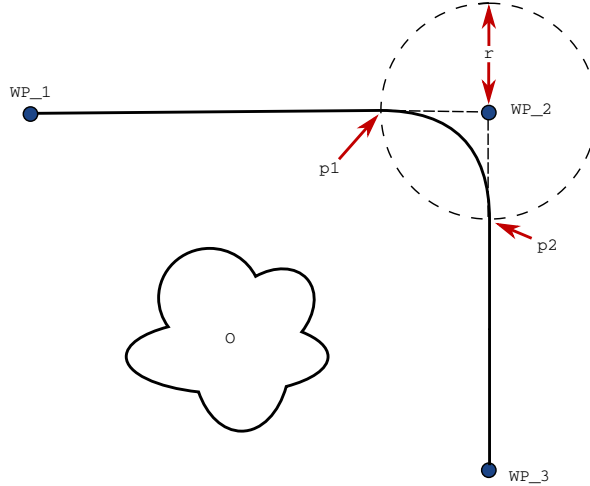

Figure 14.3: r 반지름을 WP\_2 에적용하여혼합하고, 최초위치는 p1, 최종위치는 p2 이다. O 은 (는) 장애물이다.

혼합반지름을지정하면로봇암궤도는웨이포인트주위에서혼합하여로봇암이해당포인트에서멈추지않게한다.

혼합은중첩될수없으므로, 도해 14.4에표시된대로이전또는다음웨이포인트와겹쳐지는혼합반지름과겹치는혼합반지름을지정할수없다.

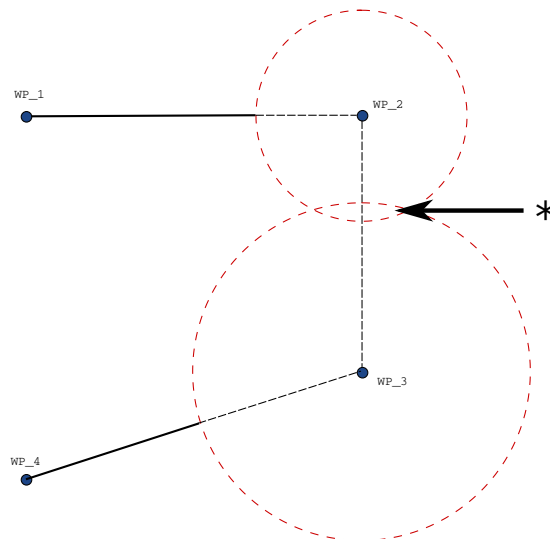

Figure 14.4: 혼합반지름중첩은허용되지않는다 (\*).

조건혼합제도 혼합제도는 혼합반지름이 지정된 위치와 프로그램 트리에 있는 다음 항목의 웨이포인트 전부에 대하여 영향을 받는다. 도해 14.5의 프로그램에서 WP\_1 주위의 혼합은 WP\_2 의 영향을 받는다. 이에에서 WP\_2 주위로 혼합할 때 이에 대한 결과를 더 분명히 볼 수 있다. 종료 위치로 두 가지가 가능하며, 다음 혼합에 이용하는 웨이포인트를 판단하기 위해 로봇은 혼합반지름에 진입할 때, 현재 digital\_input[1] 수치를 계산해야 한다. 프로그램 순서를 보면 직관적이지 않지만, 이는 if...then 식 (또는 다음 웨이포인트를 판단하기 위해 필요한 그 외의 문 - 예: 변수 웨이포인트) 이 실제로 WP\_2 에 도달하기 전에 계산된다는 의미이다. 웨이포인트가 정지 포인트이고 다음 웨이포인트를 판단하기 위해 조건식 (예: I/O 명령) 이 뒤따른다면, 로봇 암이 웨이포인트에서 정지할 때 이것이 실행된다.

```

MoveL
  WP_I
  WP_1 (혼합)
  WP_2 (혼합)
  if (digital_input[1]) then
    WP_F_1
  else
    WP_F_2
    
```

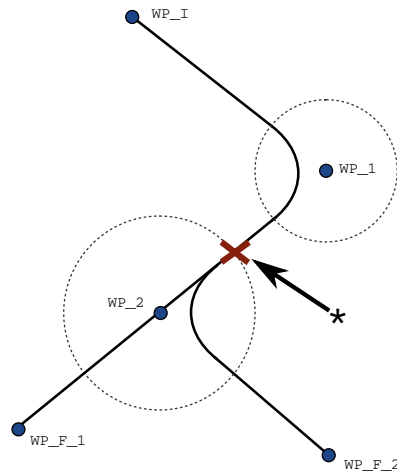

Figure 14.5: WP\_I 은 (는) 최초웨이포인트이며, 조건식에 따라 잠재적인 최종웨이포인트 두개, WP\_F\_1 및 WP\_F\_2 이 (가) 있다. if 조건식은 로봇 암이 둘째 혼합에 진입할 때 계산된다 (\*).

궤도형식 조합 MoveJ 및 MoveL 의 네 가지 조합의 궤도형식 사이에서 전부 혼합이 가능하지만, 특정 조합이 계산된 혼합 궤도에 영향을 준다. 가능한 조합 4 가지:

1. MoveJ 부터 MoveJ 까지 (순수 조인트 공간 혼합)
2. MoveJ 부터 MoveL 까지
3. MoveL 부터 MoveL 까지 (순수 직교 공간 혼합)
4. MoveL 부터 MoveJ 까지

순수 조인트 공간 혼합 (1 항) 대 순수 직교 공간 혼합 (3 항) 이 도해 14.6에서 비교되어 있다. 이는 동일한 웨이포인트 집합에 대한 튜의 가능한 두 가지 경로를 표시한다.

다른 조합 중에서 2, 3, 4 항은 직교 공간의 원래 궤도 범위 안에 놓이는 궤도를 계산한다. 두 가지 다른 궤도형식 (2 항) 의 예가 도해 14.7에 표시되어 있다.

하지만 로봇이 속도 와 시간 조건을 고려하여 조인트 공간 내에서 최대한 매끄러운 궤도를 계산하기 위해 순수 조인트 공간 혼합 (1 항) 은 덜 직관적인 방식으로 움직일 수 있다. 이 때문에 웨이포인트에서 지정된 경로에서 이탈할 수 있다. 두 궤도 간의 조인트 속도가 상당한 차이가 있다면 특히 이러한 점이 두드러질 수 있다. 주의: 속도 차이가 매우 크면 (예:

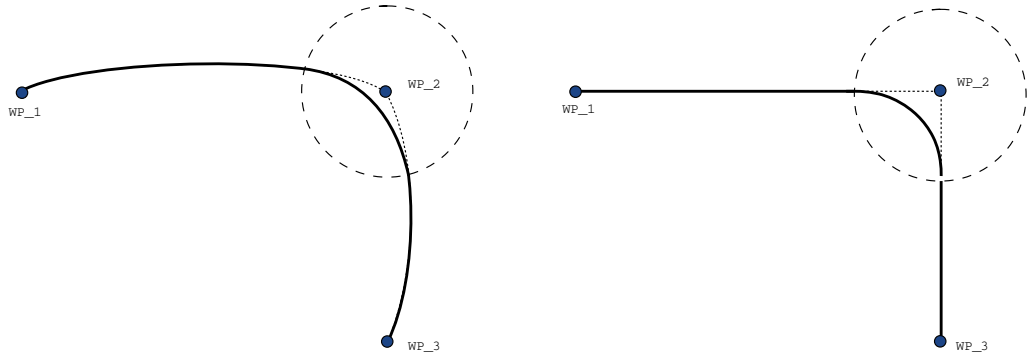

Figure 14.6: 조인트공간 (MoveJ) 대 직교공간 (MoveL) 이동 및 혼합.

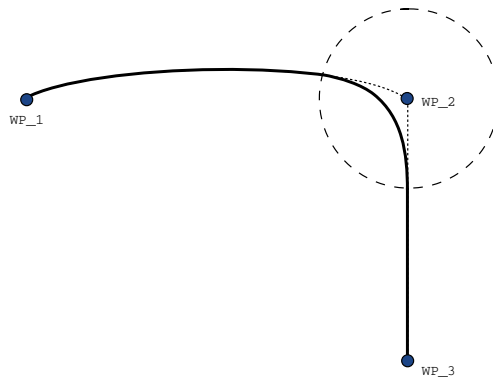

Figure 14.7: 조인트공간 (MoveJ) 부터 선형틀이동 (MoveL) 까지의 이동 혼합.

속도 또는 시간을 특정 웨이포인트에 대하여 고급 설정에서 지정함) 도해 14.8에서 보여지는 대로 원래 궤도에서 크게 이탈할 수 있다. 두 속도를 혼합해야 하지만 이 이탈을 용인할 수 없다면, 그 대신에 MoveL 을 이용하여 직교공간에서 혼합해 본다.

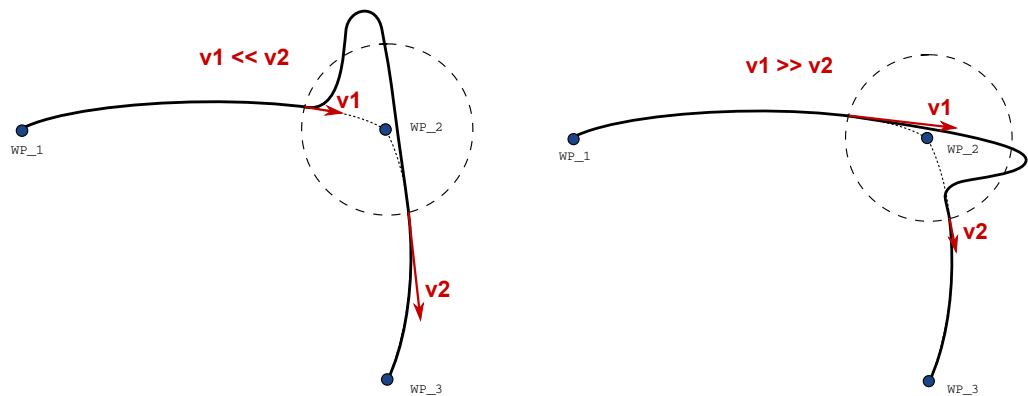
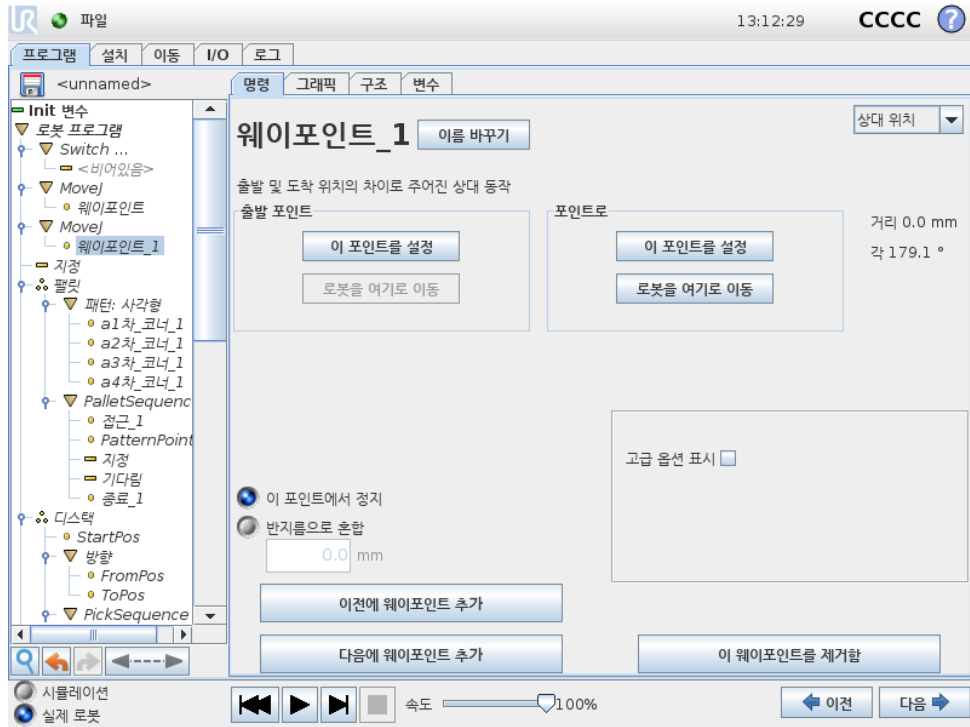

Figure 14.8: 최초 속도  $v_1$  이 최종 속도  $v_2$  보다 상당히 낮거나 그 반대일 때의 조인트 공간.

## 14.7 명령: 상대적웨이포인트



로봇암의 이전 위치에 상대적으로 위치를 부여하는 웨이포인트로서 “왼쪽으로 2 센티미터” 가 그리 한 예이다. 상대 위치는 주어진 두 위치 사이의 차이로 정의된다 (왼쪽에서 오른쪽으로). 상대 위치를 반복하면 로봇암을 작업 공간 밖으로 이동할 수 있다.

여기의 거리는 두 위치에 있는 tcp 사이의 직교 거리이다. 각도는 두 위치 사이에서 tcp 자세가 얼마나 변하는지 나타낸다. 더 정확하게는 회전 벡터 길이가 자세 변화를 묘사한다.

## 14.8 명령: Variable Waypoint

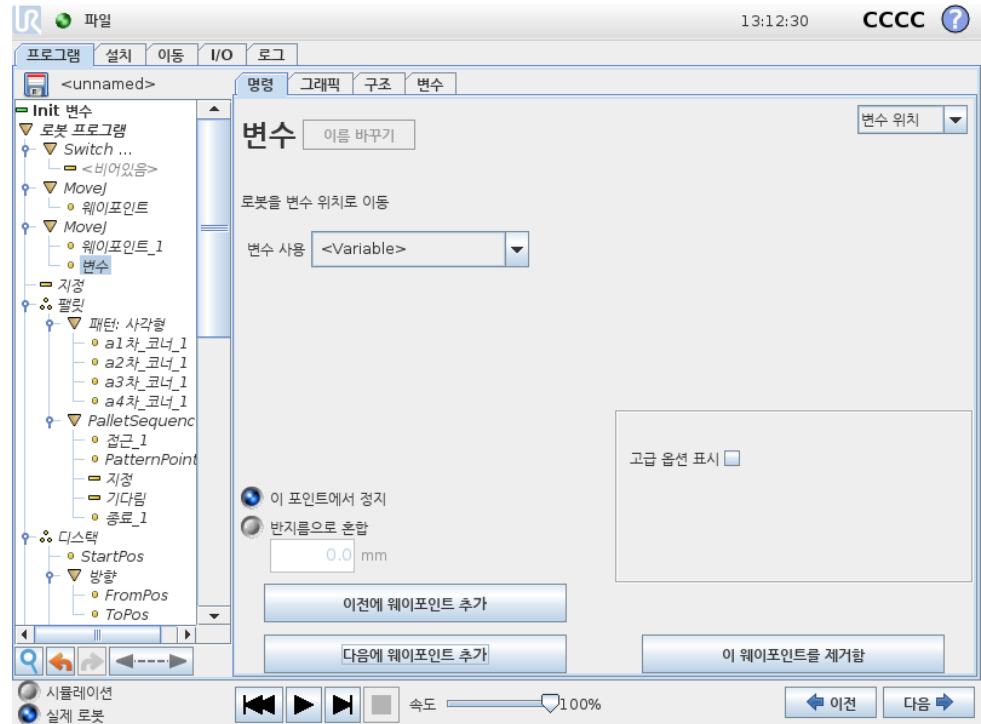

변수가 위치를 제공한 웨이포인트로서 이 경우에는 `calculated_pos` 이다. 변수는 `var=p[0.5,0.0,0.0,3.14,0.0,0.0]` 와 같은 포즈여야 한다. 첫 번째 셋은 x,y,z 이고, 마지막 셋은 회전 벡터로서 rx,ry,rz 벡터가 주었다. 축의 길이는 라디안으로 회전하는 각이고, 벡터 자체가 축이 회전할 기준을 제시한다. 위치는 언제나 참조 프레임 또는 좌표계에 상대적으로 주어지고, 선택한 특징에 의해 정의된다. 로봇은 언제나 변수 웨이포인트에 따라서 선형으로 이동한다. 혼합 반지름이 고정 웨이포인트에 지정되어 있고, 이전 및 이후의 웨이포인트가 변수이거나, 혼합 반지름이 변수 웨이포인트에 지정되어 있다면 혼합 반지름은 중첩에 대하여 점검되지 않는다 (14.6 참조). 프로그램 실행시 혼합 반지름이 포인트에 중첩되는 경우, 로봇은 이를 무시하고 다음 포인트로 이동한다.

예를 들어 로봇을 z-축에서 20 mm 이동하는 경우:

```
var_1=p[0,0,0.02,0,0,0]
```

```
Move1
```

```
웨이포인트_1 (변수 위치):
```

```
변수 사용=var_1, 특징=툴
```

## 14.9 명령: 기다림

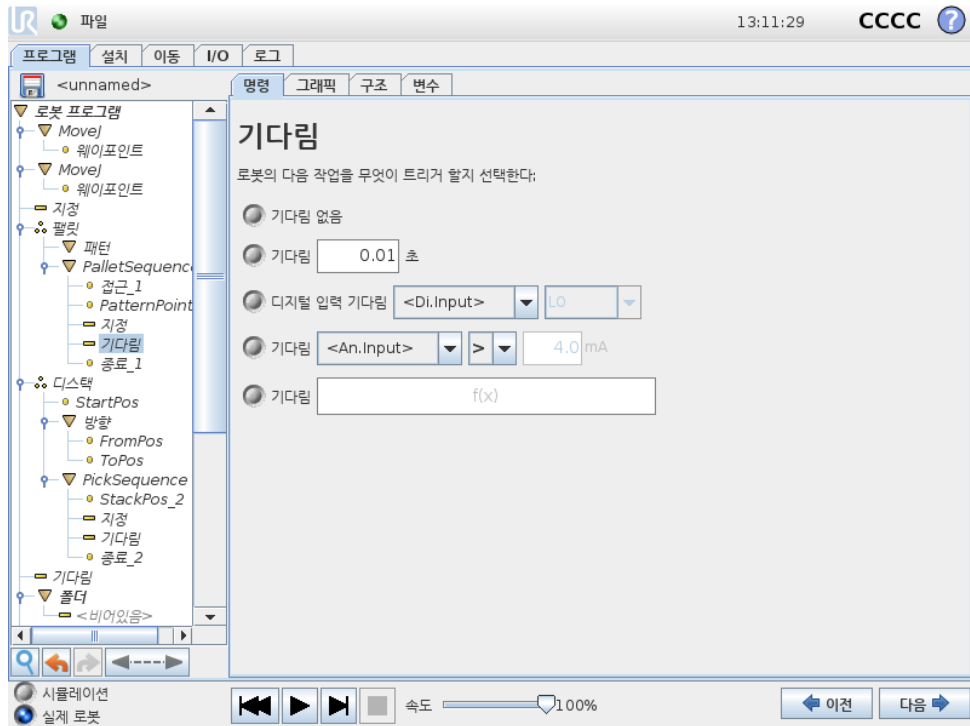

지정된 시간, I/O 신호 또는 식을 기다린다. 기다림 없음이 선택되면 아무것도 하지 않습니다.

## 14.10 명령: 지정

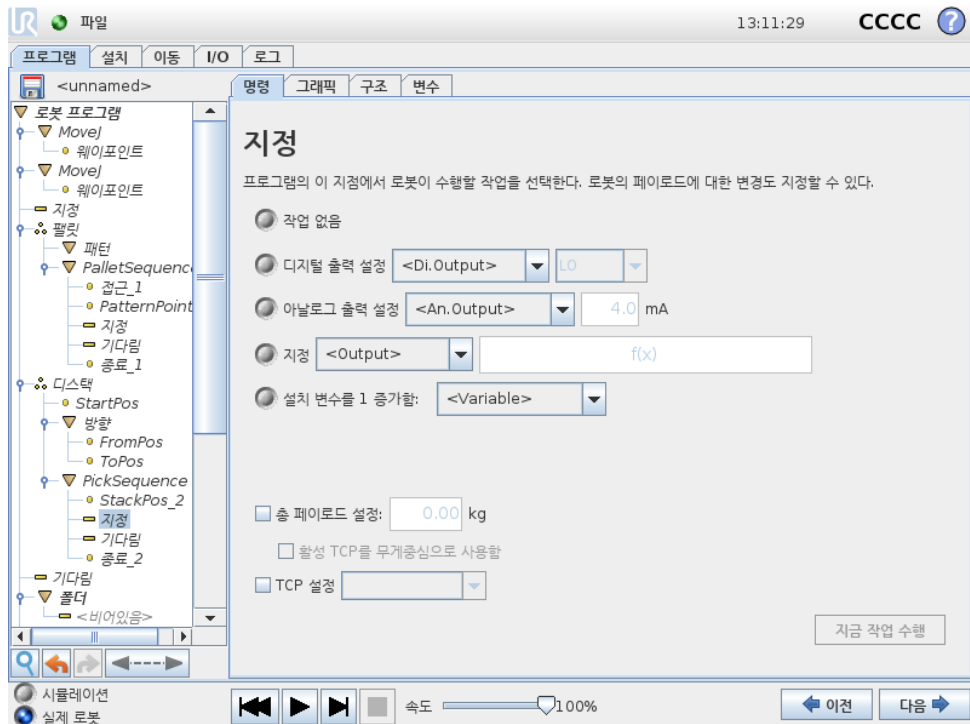

디지털 또는 아날로그 출력을 주어진 값으로 지정한다.

이 명령은 로봇암의 가반하중을 지정하는데에도 사용할 수 있다. 톨의 중량이 예상 가반하중과 다른 경우, 안전을 위하여 로봇이 예기치 못하게 보호중지를 트리거하는 것을 방지하기 위해 가반하중 중량을 조정하는 것이 필요할 수 있다. 기본값으로 활성 TCP 을 무게중심으로 사용할 수 있다. 활성 TCP 를 무게중심으로 사용하지 않는다면 확인란의 표시를 해제할 수 있다.

활성 TCP 는 설정 명령으로도 변경할 수 있다. 표시상자에 표시하고 메뉴에서 TCP 오프셋 중 하나를 선택하면 된다. 프로그램 작성시 특정 동작에 대한 활성 TCP 를 알고 있다면 이동카드에서 TCP 선택을 대신 사용하는 것을 고려한다 ( 14.5 참조). 지명된 TCP 구성에 대한 추가 정보는 13.6 참조.

## 14.11 명령: 팝업

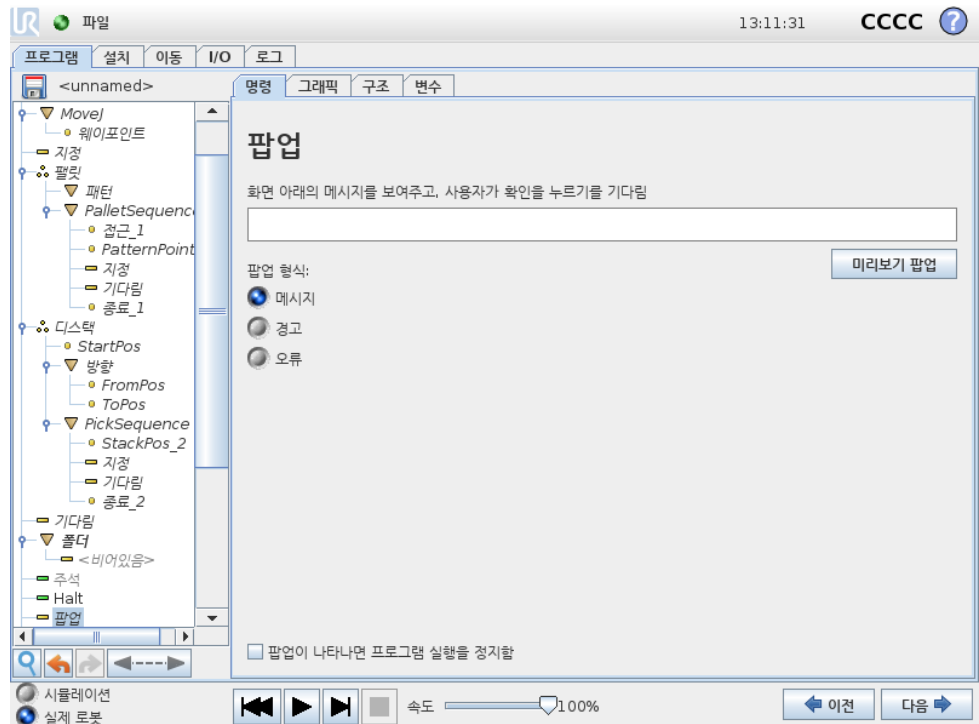

팝업은 프로그램이 이 명령에도달하면 화면에 나타나는 메시지이다. 메시지 스타일을 선택할 수 있고, 텍스트는 화상키보드로 텍스트를 입력할 수 있다. 로봇은 프로그램을 계속 진행하기 전에 사용자 또는 작업자가 팝업 아래의 “확인” 버튼을 누르기를 기다린다. “프로그램 실행 중지” 를 선택하면 로봇 프로그램이 팝업에서 정지한다.

### 14.12 명령: Halt

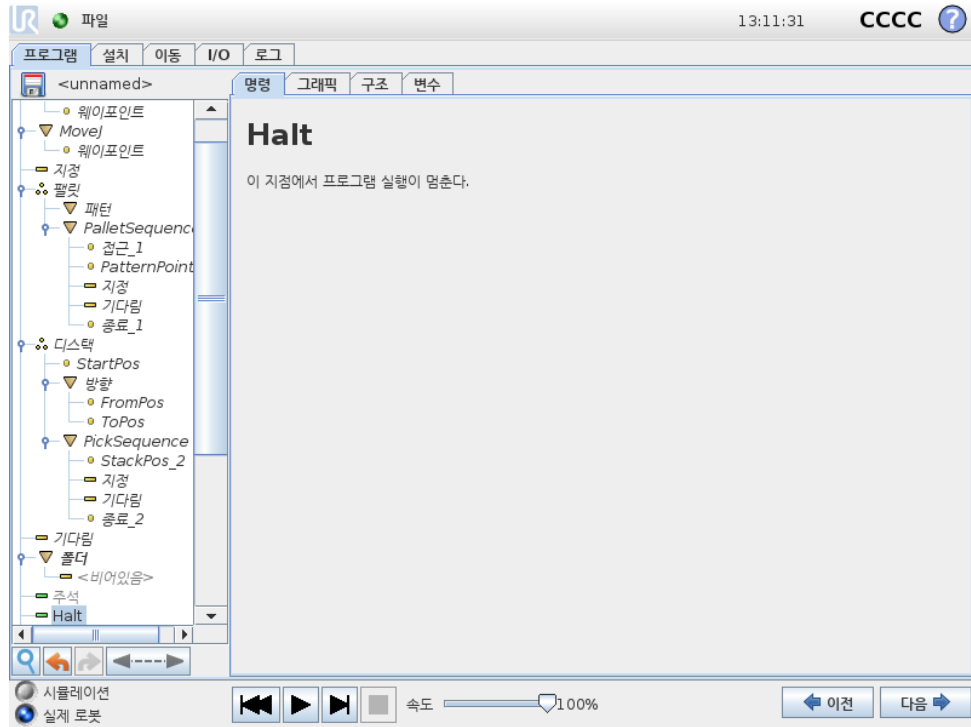

이 지점에서 프로그램 실행이 멈춘다.

### 14.13 명령: 주석

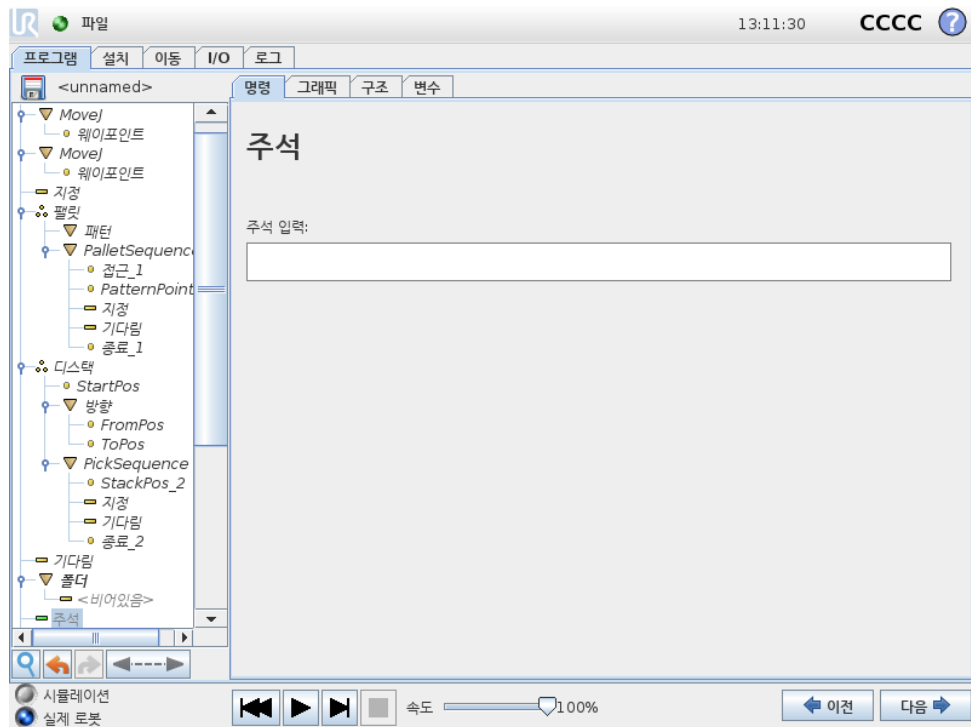

프로그램에 한 줄의 텍스트를 추가하는 옵션을 프로그래머에게 준다. 이 텍스트는 프로그램 실행에 아무것도 하지 않는다.

### 14.14 명령: 폴더

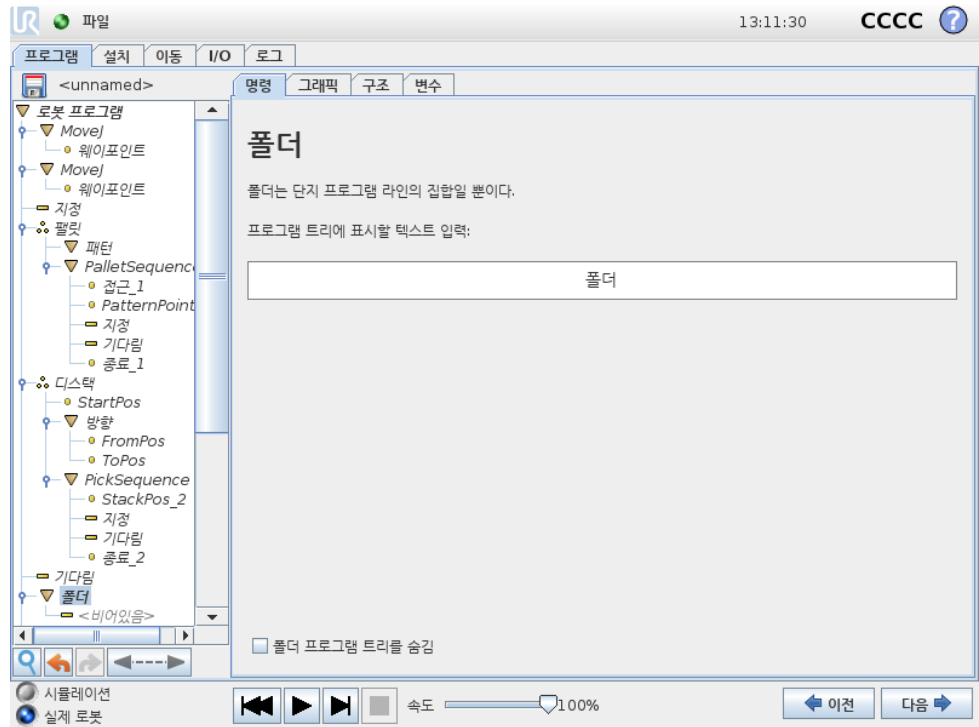

폴더는 프로그램의 특정부분을정리하고, 여기에레이블을붙이고, 프로그램트리를정리하고, 프로그램을읽고탐색하는것으로더쉽게해준다.

폴더는그자체로는아무것도하지않는다.

### 14.15 명령: 루프

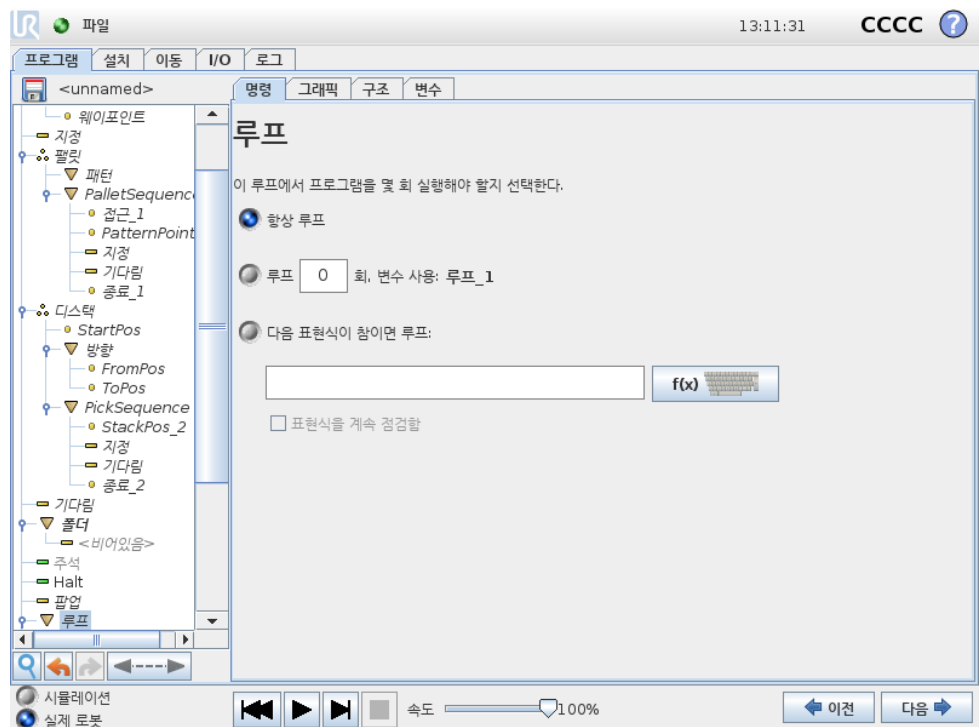

14.16 명령: SubProgram

기초에있는프로그램명령을반복한다. 선택에따라서기본프로그램명령은영구적으로반복하거나, 일정횟수반복하거나, 주어진조건이참이면계속반복한다. 특정횟수반복하는경우에는전용루프변수 (위스크린샷에서 루프 \_1) 를생성하고, 루프내에서표현식으로사용할수있다. 루프변수카운트는 0 N - 1 사이이다.

반복할때표현식을종료조건으로사용하는경우, PolyScope 는이표현식을지속적으로평가하기위한옵션을제공하여각반복후뿐만아니라언제든지 “loop” 가중단될수있도록한다.

14.16 명령: SubProgram

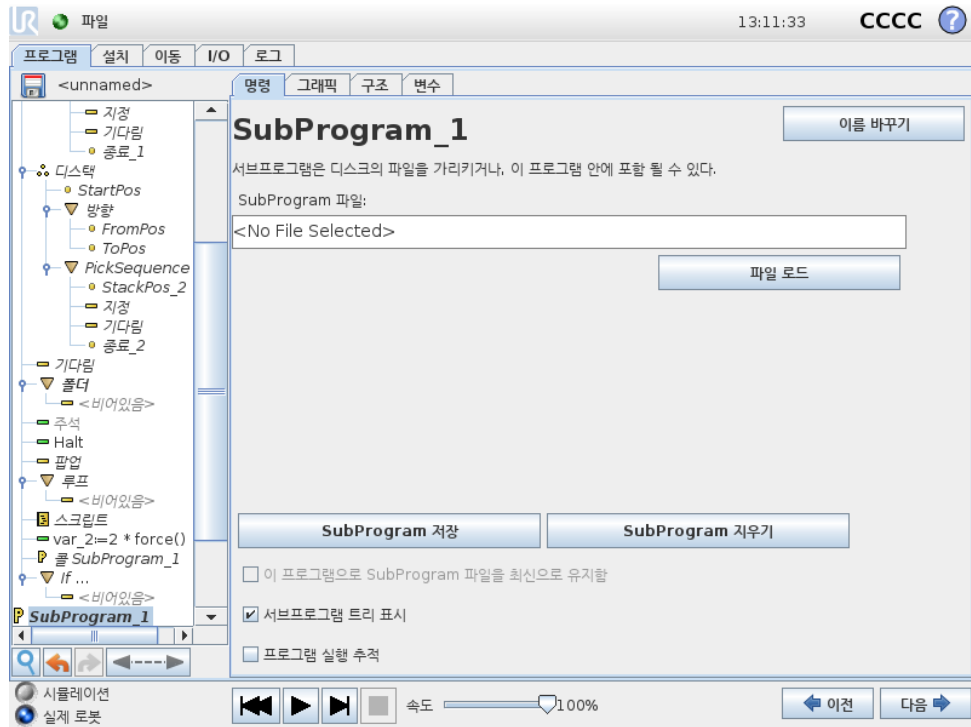

서브프로그램은여러곳에서필요한프로그램부분을보관할수있다. 서브프로그램은디스크에있는별도의파일일수있고, SubProgram 을실수로변경하는것을막기위하여숨길수있다.

명령: SubProgram 콜

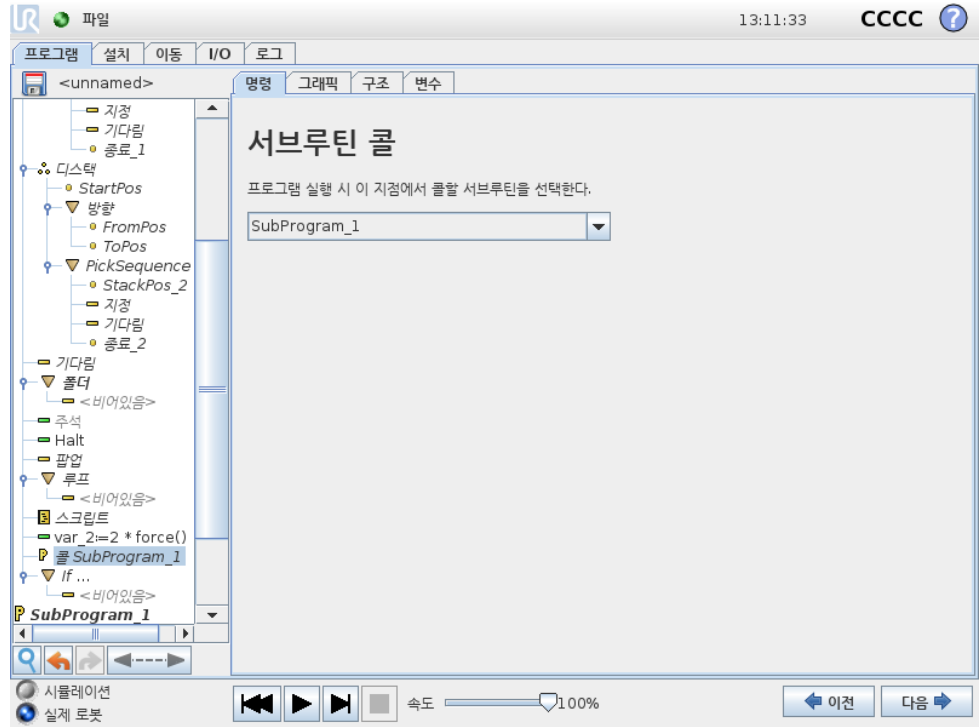

하위프로그램을콜하면 하위프로그램에 있는프로그램라인을실행하고, 다음라인으로돌아간다.

14.17 명령: 할당

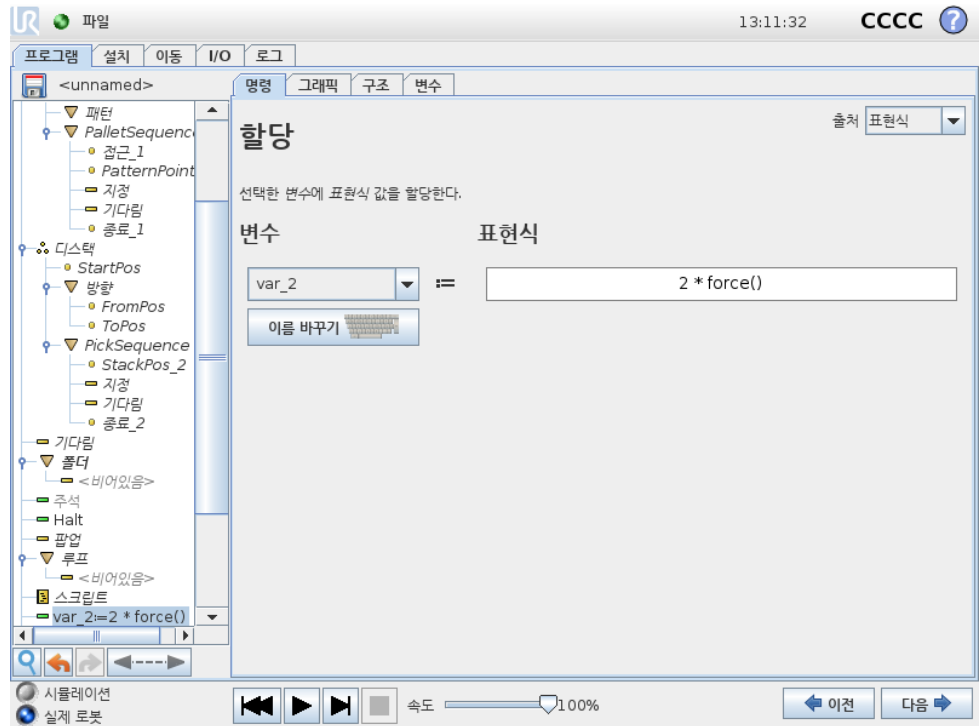

변수에 값을 할당한다. 할당은 오른쪽의 계산한 값을 왼쪽의 변수에 할당한다. 이는 복잡한 프로그램에 유용할 수 있다.

### 14.18 명령: If

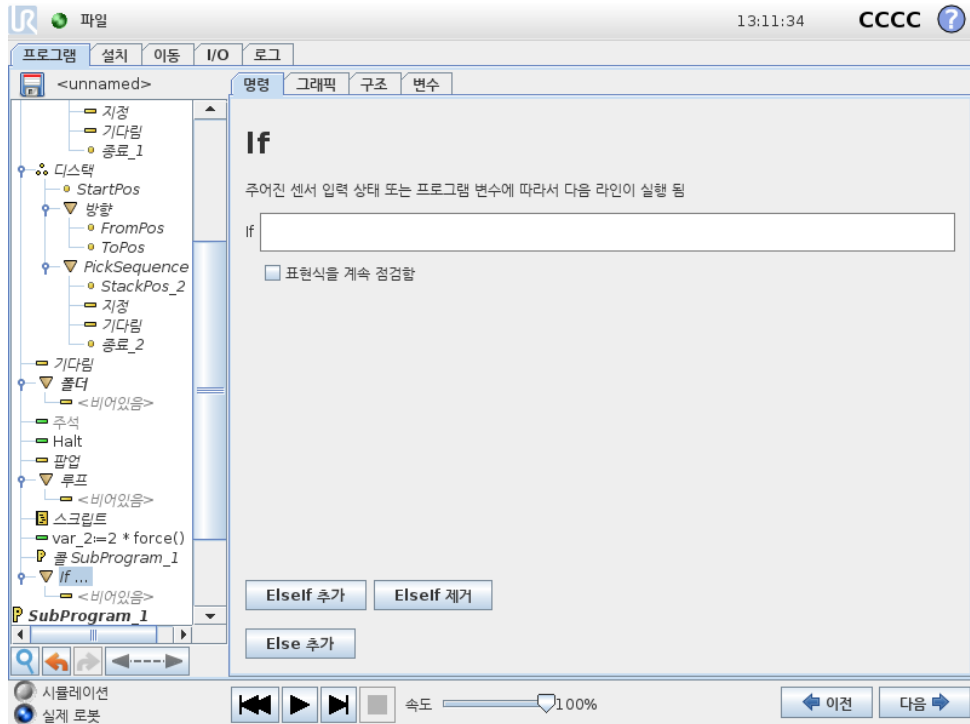

“if..else” 구성은 센서 입력 또는 변수 값에 따라서 로봇 행동을 바꿀 수 있다. 표현 편집기를 사용하여 어떤 조건에 로봇이 If 의 하위 명령으로 진행할지 설명한다. 조건이 True 라면 If 안의 라인이 실행된다.

각 If 는 여러 ElseIf 와 하나의 Else 명령을 가질 수 있다. 이는 화면의 버튼을 사용하여 추가할 수 있다. ElseIf 명령은 해당 명령을 위하여 화면에서 제거할 수 있다.

열린 표현식을 계속 점검함은 포함된 라인을 실행하는 동안에 If 와 ElseIf 선언 조건을 평가할 수 있다. 표현식이 If 문 내에서 False 로 평가되면 그 다음 ElseIf 또는 Else 명령 문에도 도달하게 된다.

### 14.19 명령: 스크립트

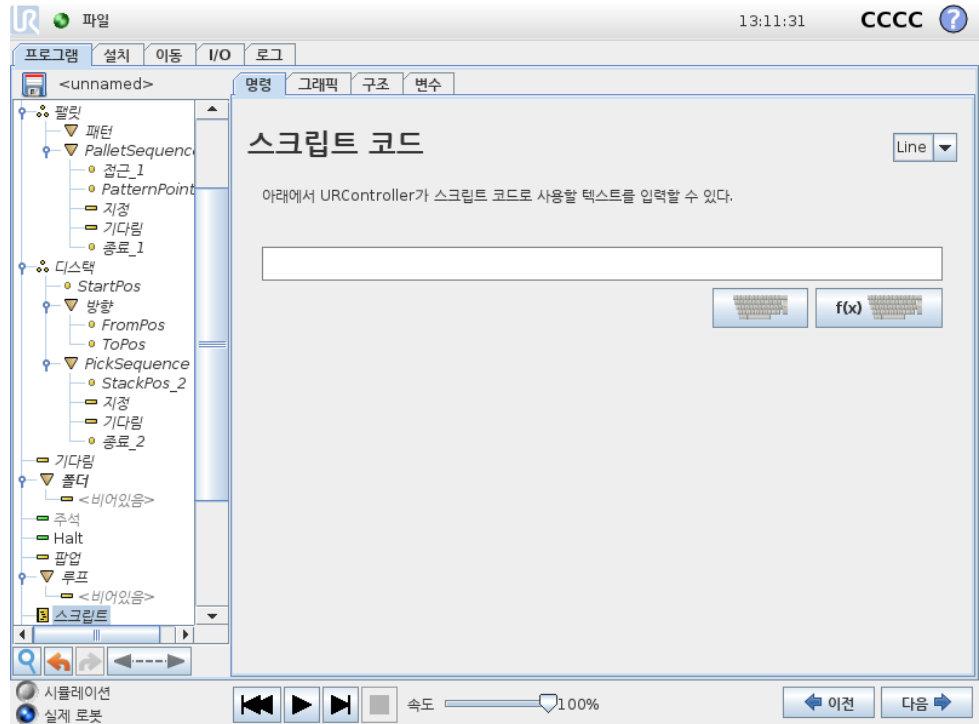

이 명령은 로봇 컨트롤러가 실행하는 기본 실시간 스크립트 언어를 액세스하기 위해 사용됩니다. 이는 고급 사용자 전용이며, 지원 웹사이트의 스크립트 매뉴얼에서 사용 방법을 확인할 수 있다 (<http://www.universal-robots.com/support>).

왼쪽 맨 위 “파일” 옵션을 선택하면 스크립트 프로그램 파일을 생성하고 편집할 수 있다. 이를 통해 길고 복잡한 스크립트 프로그램을 작업자에게 친숙한 PolyScope 프로그래밍과 함께 사용할 수 있다.

## 14.20 명령: 이벤트

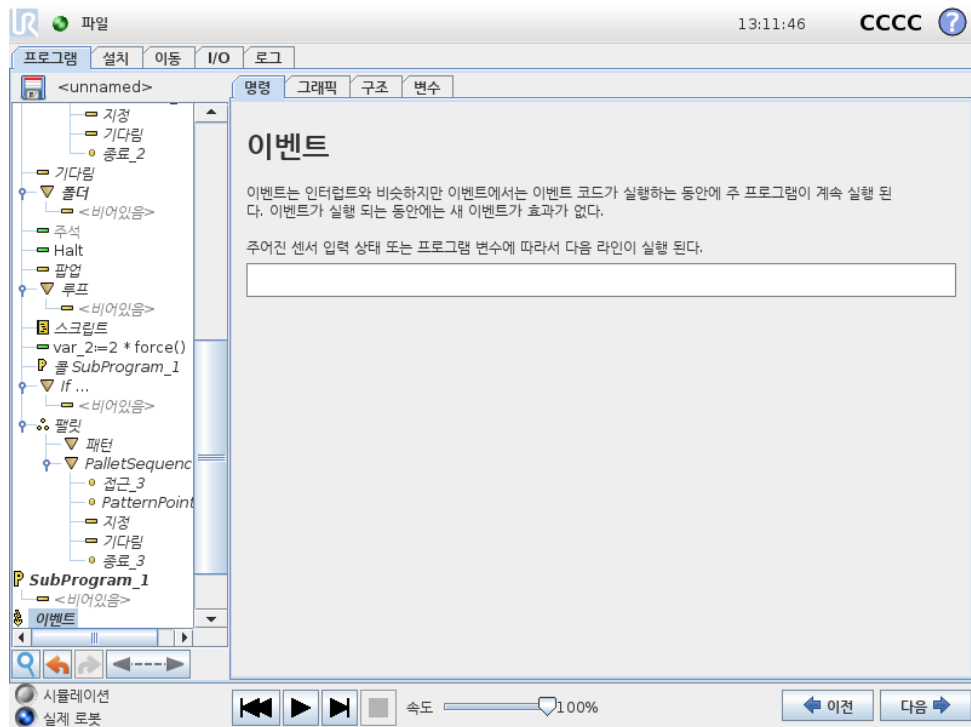

이벤트는 입력신호를 모니터링하고, 입력특정 작업을 수행하거나 신호가 높아지면 변수를 설정할 수 있다. 예를 들어 출력 신호가 높아지면 이벤트 프로그램은 200ms 기다린 다음에 다시 낮게 설정할 수 있다. 외부 기계가 높은 입력 신호보다는 플랭크 상승으로 트리거가 되는 경우, 이는 주 프로그램 코드를 더 간단하게 만들어 줄 수 있다. 이벤트는 매 컨트롤 사이클 (8ms) 마다 체크한다.

저작권 © 2009-2017 Universal Robots A/S. 모든 권리 보유.

14.21 명령: 스레드

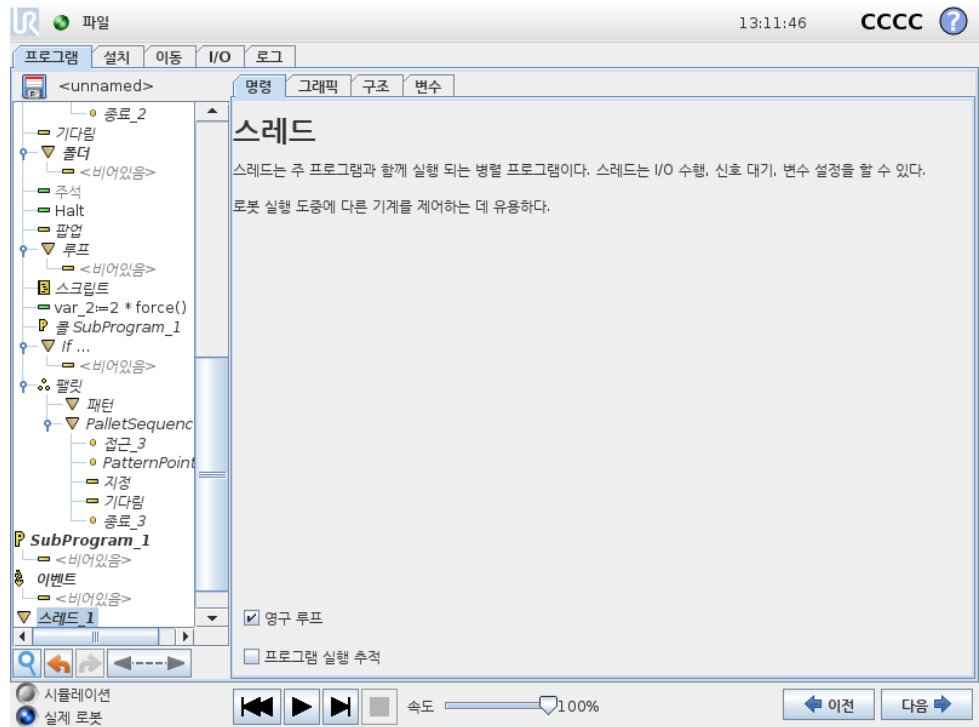

스레드는로봇프로그램의병렬프로세스이다. 스레드는로봇팔과는독립적으로외부기계를제어하기위해컨트롤할수있다. 스레드는변수및출력신호를통해로봇프로그램과통신할수있다.

저작권 © 2009-2017 Universal Robots A/S. 모든권리보유.

14.22 명령: Switch

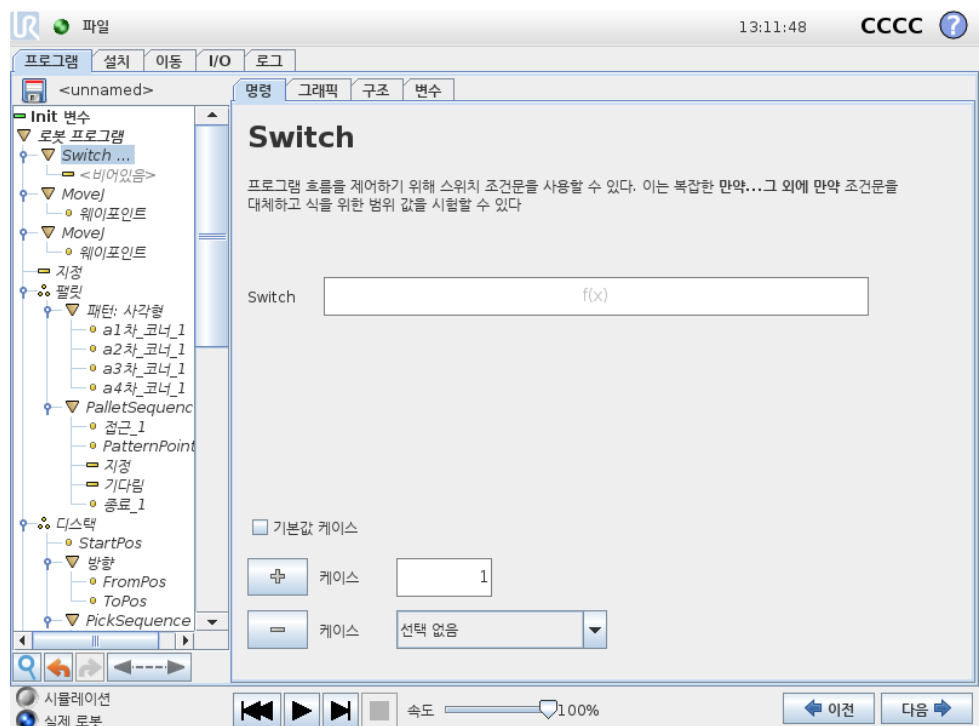

“Switch Case” 구성은 센서 입력 또는 변수 값에 따라서 로봇 행동을 바꿀 수 있다. 표현 편집기를 사용하여 베이스 조건을 묘사하고 로봇이 Switch 의 하위 명령으로 진행하는 케이스를 정의한다. 조건이 케이스 중 하나에 일치하는 것으로 평가되면 Case 안에 있는 라인이 실행된다. Default Case 를 지정했다면 다른 일치 케이스가 없을 때에만 라인이 실행된다.

각 Switch 는 여러 Case 와 한 Default Case 를 가질 수 있다. Switch 는 정의된 Case 값을 한 인스턴스만 가질 수 있다. Case 는 화면의 버튼을 사용하여 추가할 수 있다. Case 명령은 해당 스위치를 위하여 화면에서 제거할 수 있다.

### 14.23 명령: 패턴

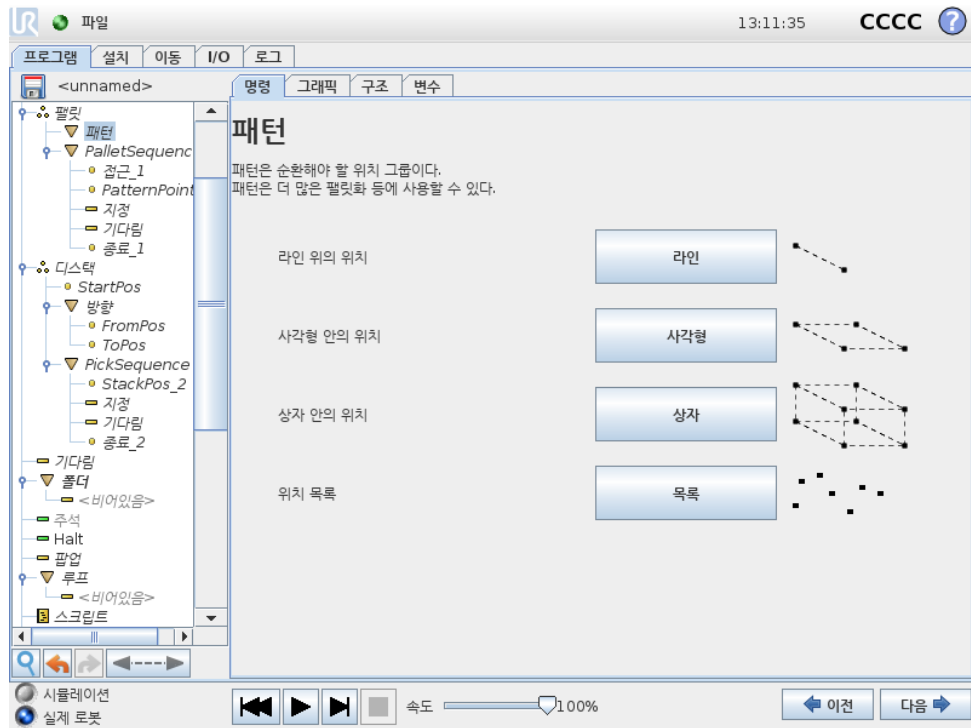

턴 명령은 로봇 프로그램의 위치를 순환하는데 사용될 수 있다. 패턴 명령은 실행 시마다 한 위치에 대응한다.

패턴은 다음 네 가지 형식 중 하나가 주어질 수 있다. “라인”, “사각형”, “상자”, 이 세 형식을 정규 패턴 위치에서 사용할 수 있다. 정규 패턴은 여러 특정 포인트로 정의되고, 이 포인트는 패턴의 가장자리로 정의된다. “라인” 에서 이는 두 끝점이고, “사각형” 에서 이는 네 코너 포인트의 세 포인트이고, “상자” 에서 이는 여덟 코너의 네 포인트이다. 프로그래머는 패턴의 각 가장자리에 여러 위치를 입력한다. 그 다음에 로봇 컨트롤러는 에지 벡터를 함께 비례적으로 추가하여 개별 패턴 위치를 계산한다.

트래버스할 위치가 정규 패턴에 들어맞지 않다면 “목록” 을 선택할 수 있는데, 여기에서 프로그래머가 제공한 모든 위치 목록을 확인할 수 있다. 이를 통해 모든 방식의 위치 배열을 실현할 수 있다.

#### 패턴 정의하기

“상자” 패턴을 선택하면 화면이 아래와 같이 변화한다.

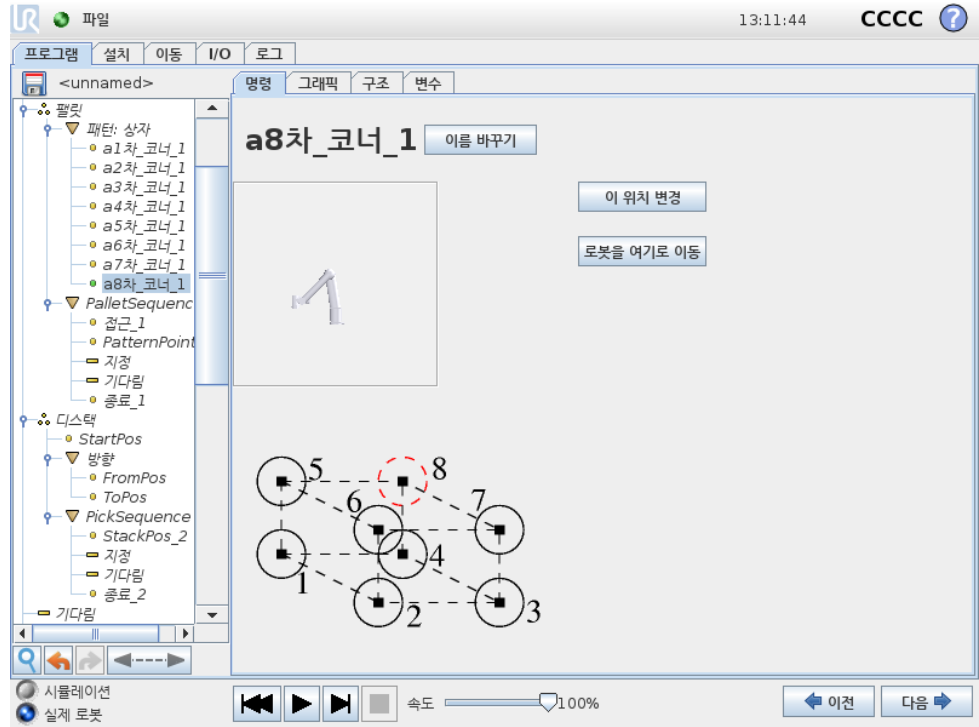

“상자” 패턴은상자의측면을정의하는데세벡터를사용한다. 세 벡터는네포인트로주어지고, 첫벡터는포인트 1 에서포인트 2 이고, 둘째벡터는포인트 2 에서포인트 3 이고, 셋째 벡터는포인트 3 에서포인트 4 이다. 각벡터는간격산출수로나뉜다. 간격 벡터를비례적으로추가하는것으로간단하게패턴의특정위치를계산할수있다.

“라인” 및 “사각형” 패턴도비슷하게작동한다.

패턴의 위치를트래버스하는동안카운터변수를사용한다. 변수이름은 패턴명령화면에서볼수있다. 변수는 0 부터  $X * Y * Z - 1$  까지, 패턴의포인트수를순환한다. 변수는할당으로조정할수있으며표현식에서사용할수있다.

## 14.24 명령: 포스

포스모드는순응을허용하고, 로봇작업영역에서선택가능한축에힘을부여한다. Force 명령의모든로봇암이동은포스모드에서실행된다. 로봇암이포스모드에서움직이는경우, 로봇암이움직일수있는하나이상의축을선택할수있다. 복잡한축에따라서로봇암은환경에순응하는데, 원하는힘을성취하기위해자동으로위치를조정한다는의미이다. 또한로봇암이환경에힘을적용하게할수있다. 예를들어공정에있는물체.

포스모드는미리지정된축에서실제 tcp 위치가중요하지않고, 반면에원하는힘을축을따라서적용하는경우에적합하다. 예를들어로봇 TCP 이커브가있는표면에서를해야하거나, 공정의물체를밀거나당겨야하는경우가이렇다. 포스모드는또한미리정의한축주위에특정토크를적용하는것을지원한다. 영이아닌포스를지정한축에서어떤장애물도마주치지않으면, 로봇암은그축을따라서가속하려고시도한다.

축을순응성에맞게선택했다라도로봇프로그램은로봇을축을따라서움직이려고시도할것이다. 하지만여전히포스제어를통해로봇암을지정한포스에접근시킬수있다.

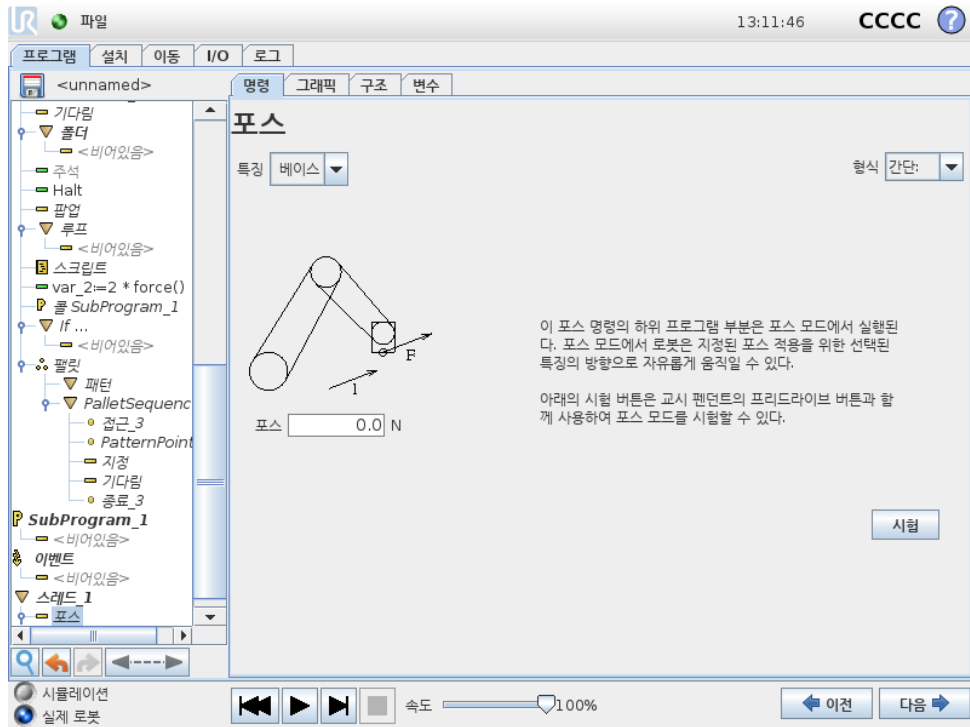

특징선택

특징메뉴는포스모드로작동하는힘에적용할좌표계 (축) 를선택하는데사용한다. 메뉴의특징은설치시정의한것이다. 13.12을 (를) 참조한다.

포스모드 형식

선택한특징을해석하는방식을지정하는네가지형식의포스모드가있다.

- 간단: 하나의축만이포스모드에서순응한다. 이축을따르는힘은조정이가능하다. 원하는힘은언제나선택한특징의 z-축을따라서적용된다. 하지만라인기능은 y-축을따른다.
- 프레임: 프레임형식은고급수준의사용을가능하게한다. 여기에서 6 자유도모두를위하여순응성과힘을독립적으로선택할수있다.
- 포인트: 포인트를선택하면태스크프레임은로봇 TCP 에서선택한특징의원점으로 y-축을향하게할수있다. 로봇 TCP 와선택한특징의원점사이의거리는최소한 10mm 이어야한다. 로봇 TCP 위치가변하면런타임에서태스크프레임은변하게된다. 태스크프레임의 x-축및 z-축은선택한특징의원래자세에의존한다.
- 동작: 동작은 TCP 동작방향에따라서태스크프레임이바뀐다는의미이다. 선택한특징의 x-축및 z-축으로확장된면에투영된 TCP 이동방향이태스크프레임의 x-축이된다. y-축은로봇암동작을기준으로수직이며, 선택한특징의 x-y 면에있다. TCP 동작에대하여수직으로힘을가해야하는복잡한경로에서디버깅할때이것이유용할수있다. 로봇암이움직이지않는경우: 로봇암이서있는상태에서포스모드로들어가면 TCP 속도를영이상으로설정하기전까지순응축은없을것이다. 포스모드에있을때나중에도로봇암이서있는경우, 태스크프레임은 TCP 속도가영이상이었던이전경우와같은자세를갖게된다.

마지막세형식의경우, 로봇이포스모드로작동하면실제태스크프레임은그래픽탭 (14.29) 에서런타임일때볼수있다.

## 포스값선택

힘은순응및비순응축모두를위하여지정할수있지만그효과는다르다.

- 순응: 로봇암은선택한힘을성취하기위해위치를조정할것이다.
- 비순응: 로봇암은여기에서지정한값의외부힘을고려하는동시에프로그램이지정한궤도를따라간다.

이동매개변수를위해힘은뉴턴 [N] 으로지정하고, 회전토크는뉴턴미터 [Nm] 로지정한다.

## 제한선택

모든축에대하여제한을지정할수있지만, 이는축의순응또는비순응여부에따라서다른의미가있다.

- 순응: TCP 가속을따라서획득할수있도록허용된최대속도로제한된다. [mm/s] 및 [deg/s] 단위를사용한다.
- 비순응: 로봇보호가정지하기전까지프로그램궤도에서허용되는최대편차로제한된다. [mm] 및 [deg] 단위를사용한다.

## 포스설정시험

“시험” 라벨이있는켜기/끄기버튼은티치펜던트뒤에있는프리드라이브버튼의행동을일반프리드라이브모드와포스명령시험으로전환할수있다.

시험버튼이켜진상태이고, 티치펜던트뒤의프리드라이브버튼을누르면로봇은프로그램이이포스명령에도달한것처럼수행하고, 이를통해프로그램을완전하게실행하지않고도설정을검증할수있다. 이는특히순응축과포스를올바르게선택했는지검증하는데유용하다. 한손으로로봇 TCP 를왼채다른손으로프리드라이브버튼을누른다음에로봇암이어떤방향으로움직이고움직이지못하는지간단하게확인할수있다. 이화면에서떠난다음에시험버튼은자동으로꺼지는데, 이는티치펜던트뒤의프리드라이브버튼을정규프리드라이브모드를위해다시사용할수있다는것을의미한다. 참고: 프리드라이브버튼은포스명령으로유효한특징을선택한경우에만효과적이다.

## 14.25 명령: 팻릿

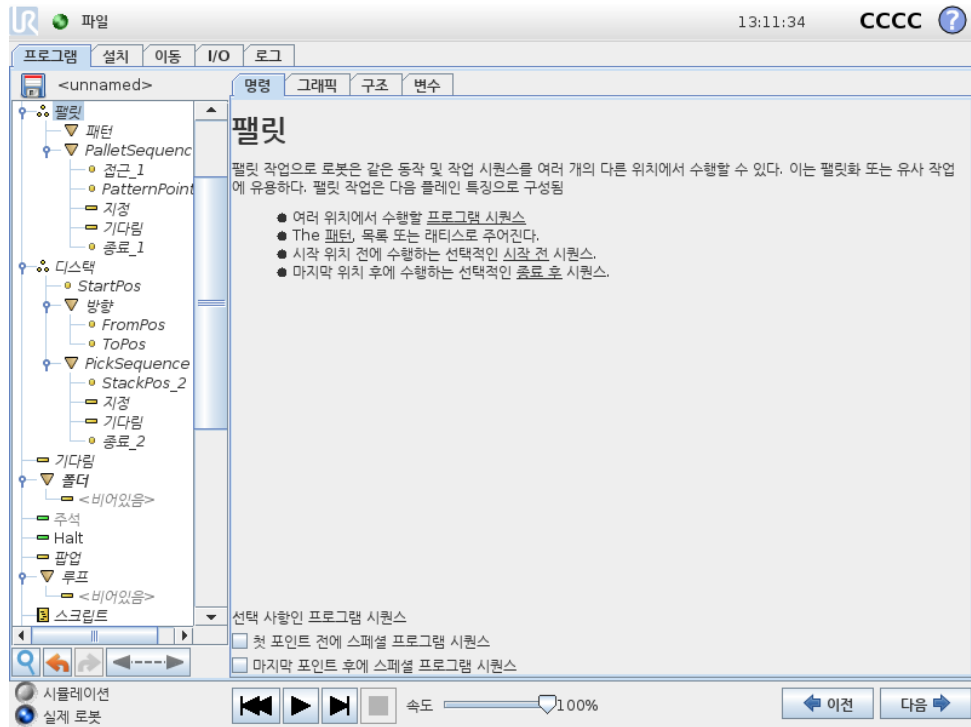

팻릿작업은패턴으로서다양한위치에서동작시퀀스를수행할수있으며, 이는 14.23에 설명이있다. 패턴의각위치에서동작시퀀스는패턴위치에대하여상대적으로실행된다.

### 팻릿작업 프로그래밍

수행할절차:

1. 패턴을정의한다.
2. 각포인트에서집거나배치하기위해 “PalletSequence” 를만든다. 시퀀스는각패턴위치에서무엇을할지설명한다.
3. 시퀀스명령화면에서선택기를사용하여시퀀스의어떤웨이포인트가패턴위치에 대응할지지정한다.

### 팻릿시퀀스/앵커가능시퀀스

팻릿시퀀스노드에서로봇팔동작은팻릿위치에대하여상대적이다. 시퀀스동작으로 앵커위치/패턴포인트패턴에서지정한위치에로봇팔이오게된다. 남은위치는이를맞추기위해모두이동한다.

앵커위치에대하여상대적이지않으므로 이동명령은시퀀스내에서사용하지않는다.

선택사항인 BeforeStart 시퀀스는작업시작전에실행된다. 이는준비신호를기다리기 위해사용할수있다.

### “AfterEnd”

선택사항인 AfterEnd 시퀀스는작업마침후에실행한다. 이는다음팻릿준비를위하여 컨베이어동작시작신호로사용할수있다.

## 14.26 명령: 시크

시크기능은센서를사용하여물체를집거나놓기위하여올바른위치에도달했는지판단한다. 이센서는누름단추식스위치, 압력센서, 정전용량센서일수있다. 이기능은다양한두께의물체를스택으로쌓은경우또는물체의정확한위치를알수없거나프로그램으로이를넣기에너무어려운경우에사용한다.

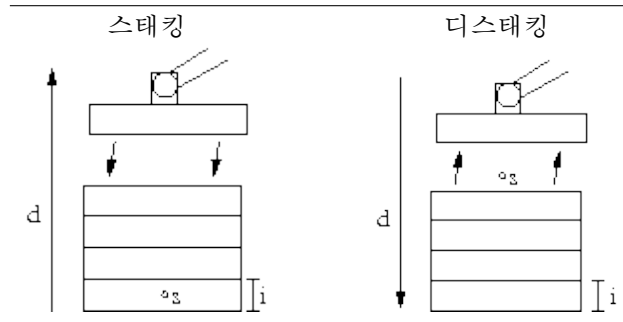

스택작업을위해시크작업을프로그램에삽입할때에는반드시시작포인트  $s$ , 스택방향  $d$ , 스택에있는물체의두께  $i$  를정의해야한다.

그리고다음스택위치도달조건및각스택위치에서수행하는특별프로그램시퀀스를정의해야한다. 스택작업에대한속도및가속도가주어져야한다.

### 스태킹

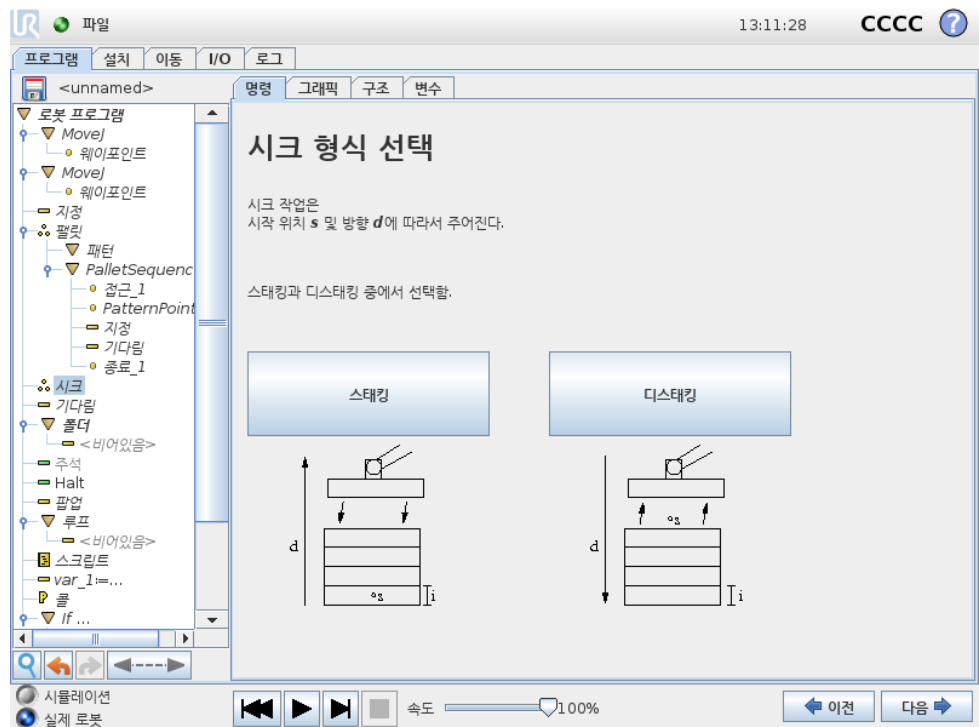

스택을쌓을때로봇암은시작위치로이동하고, 다음스택위치를검색하기위하여 반대위치로이동한다. 발견한다음에로봇은위치를기억하고, 특별시퀀스를수행한다. 그다음에로봇은기억한위치에서해당방향의물체두께단위로증가하며검색을시작한다. 스택높이가정의한수보다높아지거나센서가신호를보내면스태킹을완료한다.

디스태킹

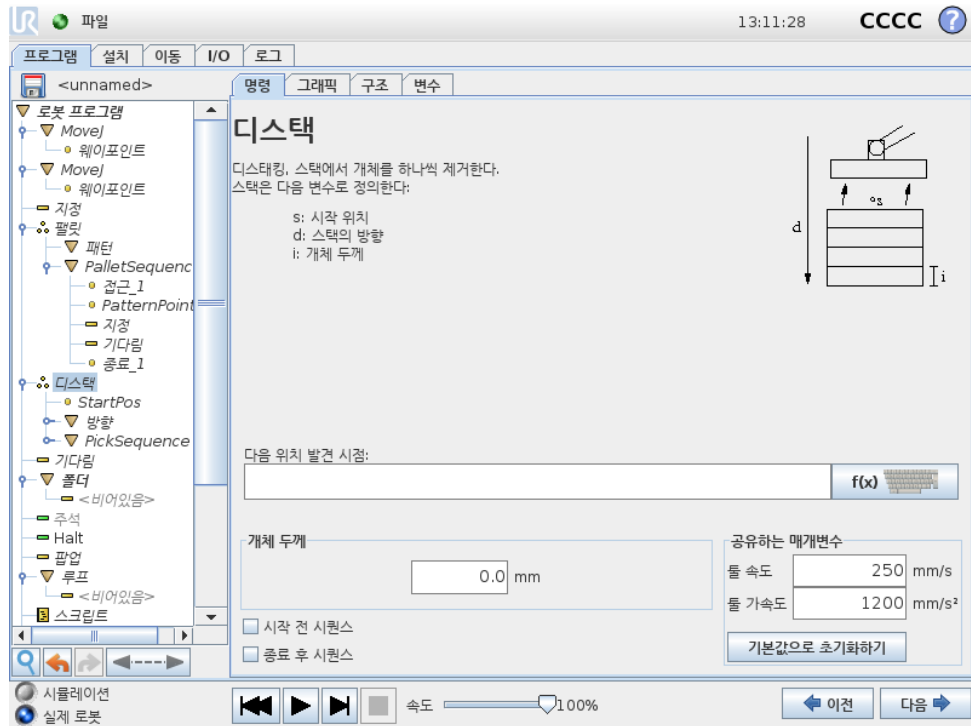

디스태킹할때로봇암은시작위치에서부터주어진방향으로다음물체를검색하기위하여이동한다. 화면의조건이다음물체도달시점을판단한다. 조건을충족하면로봇은 위치를기억하고, 특별시퀀스를수행한다. 그다음에로봇은기억한위치에서해당방향의물체두께단위로증가하며검색을시작한다.

시작위치

시작위치는스택작업이시작하는곳이다. 시작위치를생략하면스택은로봇암의현재 위치에서시작한다.

방향

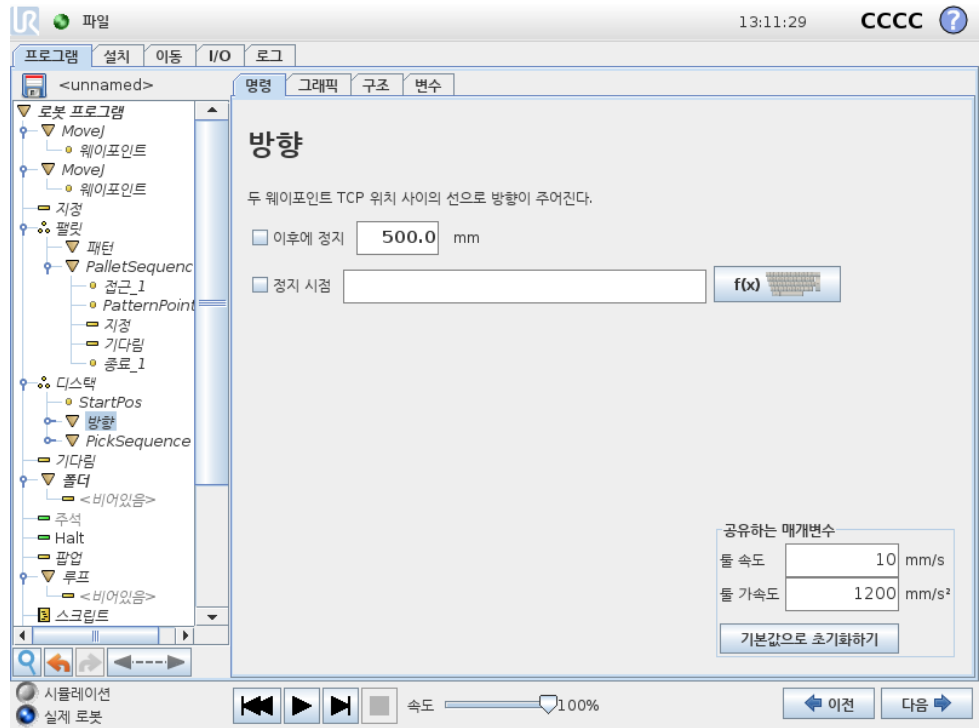

방향은 두 위치에서 제공하고, 첫 위치 TCP 와 둘째 위치 TCP 의 위치 차이로 이를 계산한다. 참고: 방향은 포인트의 자세를 고려하지 않는다.

다음스택킹 위치표현식

다음스택 위치에도달했는지 계속 평가하면서 로봇암은 방향벡터를 따라서 이동한다. 표현식에서 True 로 판단하면 특별시퀀스를 실행한다.

“BeforeStart”

선택사항인 BeforeStart 시퀀스는 작업 시작전에 실행된다. 이는 준비신호를 기다리기 위해 사용할 수 있다.

“AfterEnd”

선택사항인 AfterEnd 시퀀스는 작업 마침후에 실행한다. 이는 다음스택 준비를 위하여 컨베이어 동작 시작 신호로 사용할 수 있다.

집기/놓기시퀀스

팔릿작업 (14.25) 과 마찬가지로 특별 프로그램 시퀀스는 각 스택 위치에서 수행한다.

14.27 명령: 컨베이어추적

컨베이어를 사용할 때 로봇은 이동추적을 할 수 있도록 구성할 수 있다. 컨베이어추적용 프로그램 노드가 있다. 설치에서 정의한 컨베이어추적이 올바르게 구성되면 선형 또는 원형 컨베이어를 추적할 수 있다. 노드는 구조 탭에 있는 마법사 프로그램 노드에서 추가할 수 있다. 컨베이어추적 노드에서 프로그램을 실행하는 동안 로봇은 컨베이어를 추적

하기 위해 이동을 조정한다. 컨베이어를 추적하는 동안 다른 이동이 가능하지만 이는 컨베이어 벨트의 동작에 상대적인 것이다.

## 14.28 명령: 억제

억제된 프로그램 라인은 프로그램 실행 시 건너뛰게 된다. 억제된 라인은 나중에 다시 억제 해제할 수 있다. 이는 원래 내용을 파괴하지 않으면서 프로그램을 변경할 수 있는 빠른 방법이다.

## 14.29 그래픽 탭

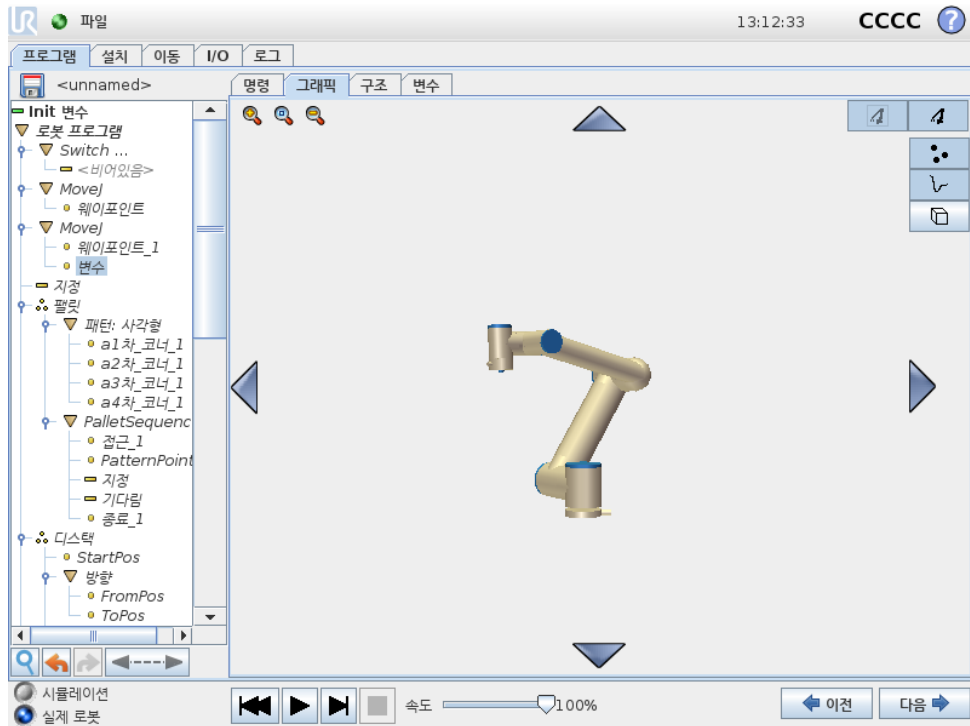

현재 로봇 프로그램을 그래픽으로 표현한다. TCP 경로는 3D 뷰에서 볼 수 있고, 동작 부분은 검은색, 혼합 (동작 부분 간의 전환) 부분은 녹색이다. 녹색 점은 프로그램의 각 웨이포인트에서 TCP 위치를 지정한다. 로봇 팔의 3D 드로잉은 로봇 팔의 현재 위치를 보여주고, 로봇 팔의 “새도우” 가 화면 왼쪽에 있는 웨이포인트에 어떻게 도달할 것인지 보여준다.

만약에 로봇 TCP 의 현재 위치가 안전 또는 트리거 플레인에 가까이 오거나, 로봇 툴의 자세가 툴 자세 경계 제한 근처로 오면 ( 10.12 참조), 대략적인 경계 제한을 3D 로 표현하여 보여준다. 로봇이 프로그램을 실행하는 동안 경계 제한 표시가 꺼진다.

안전 플레인은 노란색과 검은색으로 시각화하며, 작은 화살표가 플레인 수직 선을 표현한다. 이는 로봇 TCP 위치를 지정할 수 있는 플레인의 면을 나타낸다. 트리거 플레인은 파란색 및 녹색으로 표시되고, 플레인의 측면을 가리키는 작은 화살표가 있는데, 이는 정상 모드 제한 ( 10.6 참조) 이 활성화된 곳이다. 툴 자세 경계 제한은 원뿔 및 로봇 툴의 현재 자세를 나타내는 벡터와 함께 표시된다. 원뿔의 내부는 툴 자세 (벡터) 에 허용되는 영역을 나타낸다.

대상 로봇 TCP 가 더 이상 제한 근처에 있지 않을 때 3D 표시가 사라진다. TCP 가 경계를 위반하거나 거의 위반할 정도로 가까이에 있다면, 제한 표시가 빨간색으로 변한다.

3D 뷰는 확대/축소 및 회전으로 로봇 팔을 더 잘 볼 수 있다. 화면 맨 위 오른쪽에 있는 버튼은 3D 뷰에서 여러 가지 그래픽 구성 요소를 끌 수 있다. 맨 아래 버튼은 근접 경계 제한 시각화를 켜거나 끈다.

표시하는 동작 부분은 선택한 프로그램 노드에 따른다. 이동 노드를 선택했다면 표시된 경로가 이동에 따라서 정의된 동작이다. 만약에 웨이포인트 노드를 선택했다면, 디스플레이가 이동의 그다음 ~ 10 단계를 보여준다.

## 14.30 구조탭

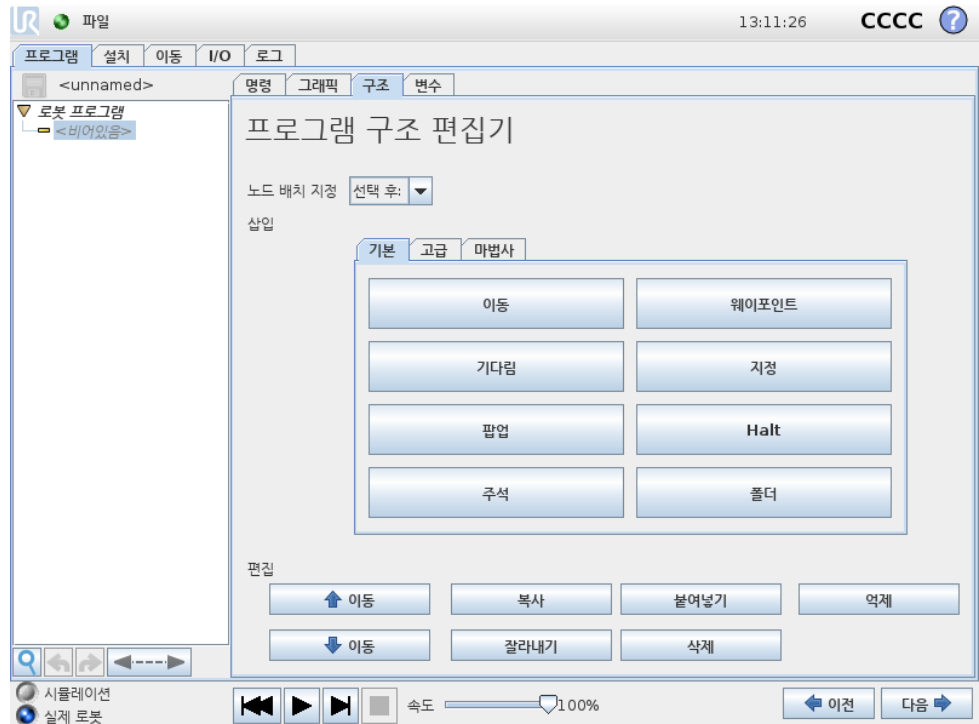

프로그램 구조 탭은 다양한 명령 형식을 삽입, 이동, 복사, 제거하는 기회를 준다.

새 명령을 삽입하려면 다음 단계를 수행한다:

- 1) 기존 프로그램 명령을 선택한다.
- 2) 새 명령을 선택한 명령 위 또는 아래에 삽입해야 할지 선택한다.
- 3) 삽입하려는 명령 형식 버튼을 누른다. 새 명령에 대한 세부적인 조정은 명령 탭으로 이동하여 수행할 수 있다.

명령은 편집 프레임에서 버튼을 사용하여 이동, 복제, 제거할 수 있다. 명령에 하위 명령이 있다면 (명령 옆의 삼각형) 모든 하위 명령도 이동, 복제, 제거가 가능하다.

모든 명령이 프로그램의 모든 곳에 올 수는 없다. 웨이포인트는 반드시 이동 명령 하위에 있어야 한다 (바로 하위일 필요 없음). ElseIf 및 Else 명령 If 다음에 와야 한다. 일반적으로 ElseIf 명령을 움직이는 것은 까다로운 작업이다. 변수는 사용하기 전에 반드시 값을 할당받아야 한다.

### 14.31 변수탭

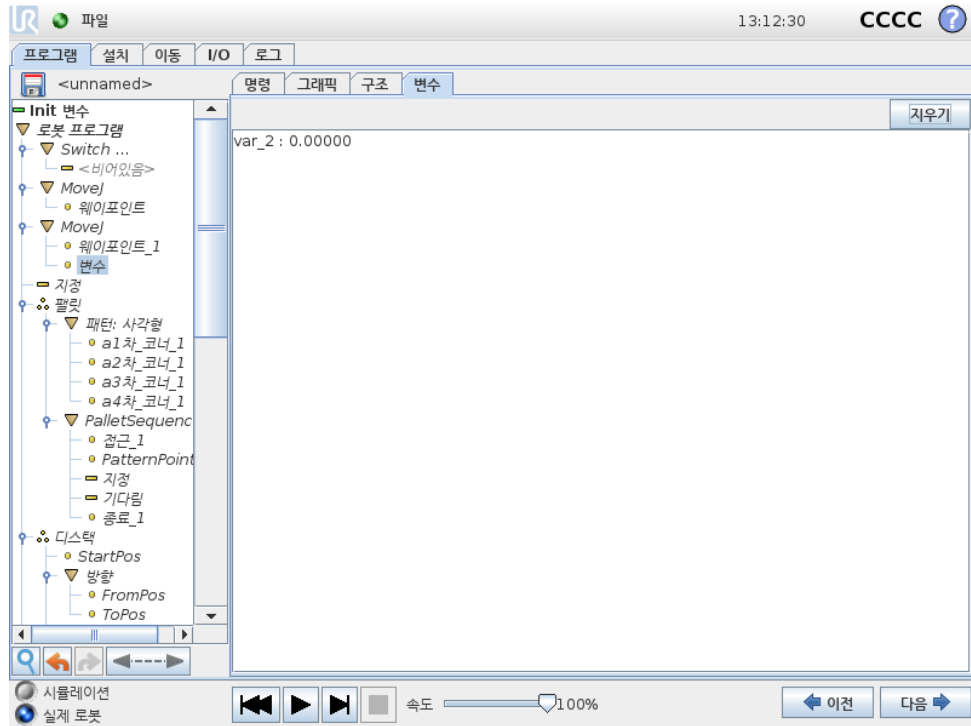

변수탭은 실행 프로그램의 라이브 값을 표시하고, 프로그램 실행 사이에서 변수 및 값 목록을 보존한다. 표시할 정보가 있을 때에만 표시한다. 변수는 이름의 알파벳 순서대로 정렬되어 있다. 이 화면의 변수 이름은 최대 50 자이고, 표시되는 변수 값은 최대 500 자이다.

### 14.32 명령: 변수초기화

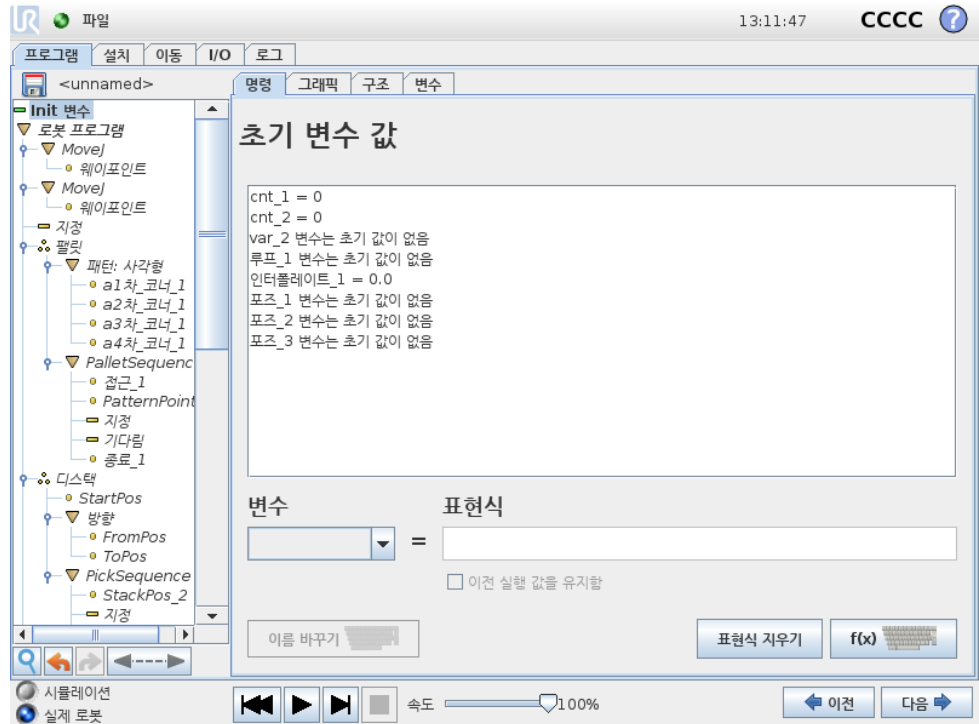

이 화면에서는 프로그램을 (및 스레드를) 실행하기 전에 변수 값을 설정할 수 있다.

변수 목록을 클릭하여 변수를 클릭하거나 변수 선택기 상자를 사용한다. 선택한 변수에 대하여 프로그램 시작 값을 설정하기 위하여 표현식을 입력할 수 있다.

“마지막 실행 값을 유지하는 것을 선호함” 표시 상자를 선택하면 변수는 14.31에서 설명한 대로 변수 탭의 변수로 초기화된다. 이는 프로그램 실행 간에 값을 유지하는 것을 허용한다. 변수는 프로그램 최초 실행 시 또는 값 탭을 지운 경우에 표현식에서 값을 구한다.

이름을 비우면 (스페이스만 있음) 변수를 프로그램에서 삭제할 수 있다.

## 15 설정화면



- 로봇초기화 초기화화면으로이동한다. 11.5 참조.
- 언어와단위 사용자인터페이스언어와측정단위를구성한다. 15.1 참조.
- 로봇업데이트 로봇소프트웨어를새버전으로업그레이드한다. 15.2 참조.
- 비밀번호설정 비밀번호가없는사람들이로봇의프로그래밍부분에접근하지못하도록기능을부여한다. 15.3 참조.
- 화면교정 터치스크린의 “감도” 를조정한다. 15.4 참조.
- 네트워크설정 로봇컨트롤박스에대한이더넷네트워크설정인터페이스를연다. 15.5 참조.
- 시간설정 시스템시간과날짜를설정하고, 시계의표시형식을구성한다. 15.6 참조.
- 설치된 URCaps 의 URCaps 설정 개요및설치와제거옵션. 15.7 참조.
- 뒤로 환영화면으로돌아간다.

## 15.1 언어와단위



PolyScope 에서 사용하는 언어와 단위를 이 화면에서 선택할 수 있다. 선택한 언어는 PolyScope 의 다양한 화면에 있는 텍스트 및 임베드 도움말에서 사용한다. 로봇 프로그램의 명령을 영어로 보려면 “영어 프로그래밍” 을 선택한다. PolyScope 는 효과를 보려면 다시 시작해야 한다.

## 15.2 로봇 업데이트

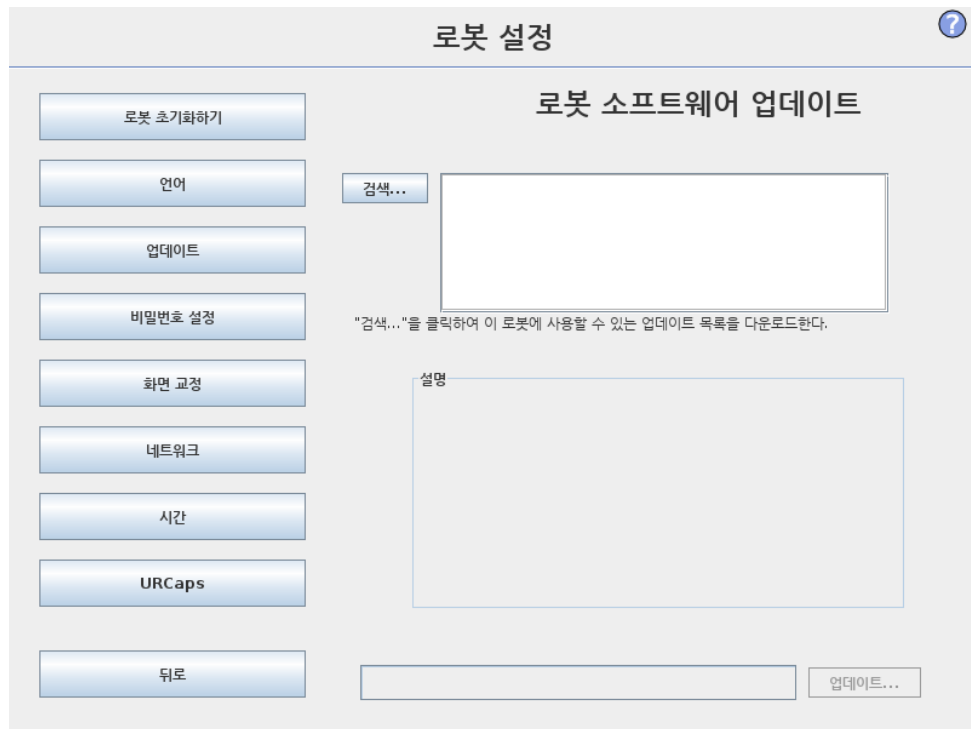

소프트웨어업데이트는 USB 플래시 메모리에서 설치할 수 있다. USB 메모리스틱을 삽입하고 검색을 클릭하여 내용 목록을 본다. 업데이트를 수행하려면 파일을 선택하고 업데이트를 클릭한다. 다음에 화면 지침을 따른다.



**경고:**

소프트웨어 업그레이드 후에는 언제나 프로그램을 점검한다. 업그레이드는 프로그램에서 궤도를 변경할 수 있다. GUI의 맨 위 오른쪽 구석에 있는 “?” 버튼을 눌러서 소프트웨어 업데이트 사양을 확인할 수 있다. 하드웨어 사양은 그대로이며, 이는 원래 설명서에서 찾아볼 수 있다.

### 15.3 비밀번호설정

?

## 로봇 설정

로봇 초기화하기

언어

업데이트

비밀번호 설정

화면 교정

네트워크

시간

URCaps

뒤로

### 시스템 비밀번호

새 비밀번호

새 비밀번호 확인

### 안전 비밀번호

현재 비밀번호

새 비밀번호

새 비밀번호 확인

두비밀번호가 지원된다. 첫째는 로봇 설정에 대한 무허가 수정을 방지하는 선택적인 시스템 비밀번호이다. 시스템 비밀번호를 설정하면, 프로그램은 비밀번호 없이 로드하고 실행할 수 있지만, 프로그램 생성 또는 변경을 위해 사용자가 올바른 비밀번호를 입력해야 한다.

둘째는 안전 구성을 수정하기 위해 반드시 올바르게 입력해야 하는 필수 안전 비밀번호이다.



**참고:**  
안전 구성을 변경하려면 반드시 안전 비밀번호를 설정해야 한다.



**경고:**  
시스템 비밀번호를 추가하여 승인 받지 않은 사람이 로봇 설치를 변경하지 못하게 한다.

### 15.4 화면교정

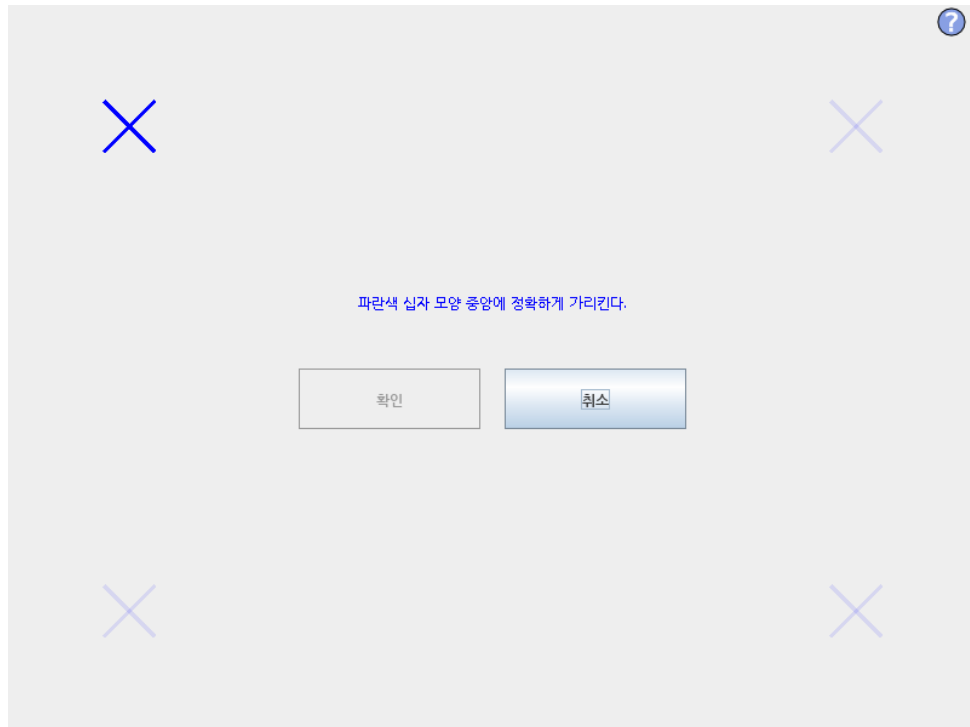

터치스크린교정하기. 화면안내를따라서터치스크린을교정한다. 금속제가아니고, 약간뽀족한물체를사용한다. 예: 뚜껑이단힌펜. 인쇄심과주의를갖고수행하면결과가더좋다.

### 15.5 네트워크설정



이더넷네트워크설정을위한패널. 이더넷연결은기본로봇기능에필요하지않고, 기본값은꺼져있다.

## 15.6 시간설정

로봇 설정 ?

로봇 초기화하기

언어

업데이트

비밀번호 설정

화면 교정

네트워크

시간

URCaps

뒤로

### 시간 설정

시간 형식:  24 시간  12 시간

현재 시간 선택:

+	+	+
13	:	11
:	:	11
-	-	-

---

### 날짜 설정

오늘 날짜 선택:

날짜 형식:

- 2017년 4월 3일 (월)
- 2017. 4. 3
- 17. 4. 3

새 설정 효과 적용을 위하여 PolyScope를 다시 시작

시스템시간과날짜를설정하고, 시계의표시형식을구성한다. 시계는 프로그램실행 및 로봇프로그램하기화면맨위에표시된다. 이를누르면날짜를잠시보여준다. 효과를보려면 GUI 를다시시작해야한다.

## 15.7 URCaps 설정

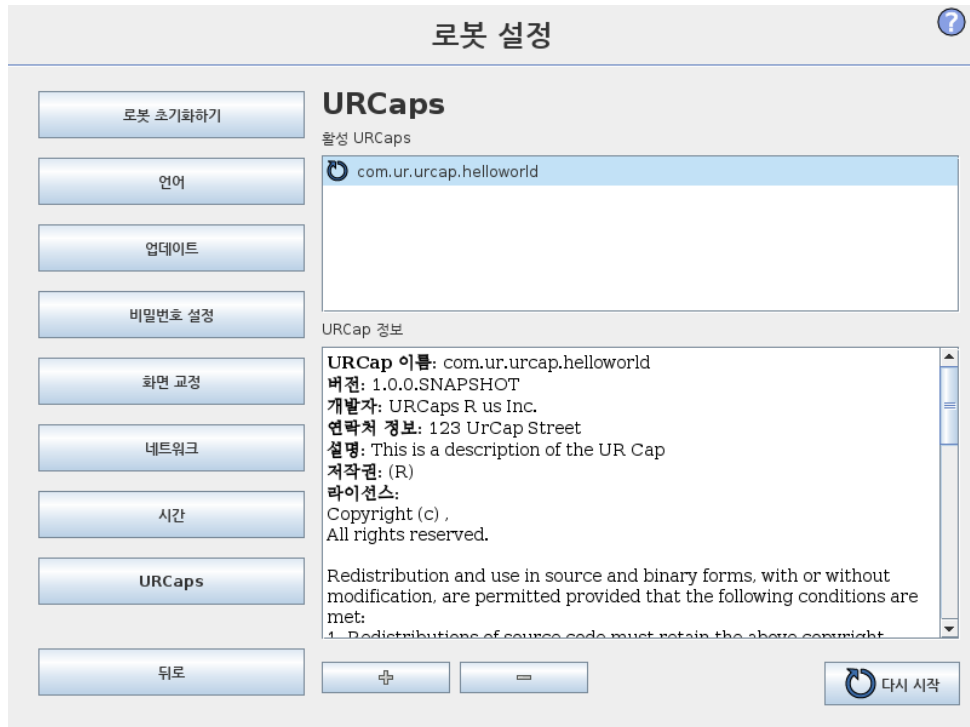

맨 위 목록에 설치된 모든 URCap 에 대한 개요가 표시되어 있다. URCap 을 클릭 하면 목록 아래의 URCap 정보영역에 메타정보가 표시된다 (URCap 이름, 정보, 라이선스 등 포함).

새 URCap 을 설치하려면 화면 아래의 + 버튼을 클릭한다. .urcap 파일을 선택할 수 있는 곳에서 파일 선택기가 표시된다. 열기를 클릭하면 PolyScope 가 설정 화면으로 돌아온다. 선택된 URCap 이 설치되고 목록에서 대응되는 항목이 조금 후에 나타난다. URCap 을 새로 설치하거나 제거하면 PolyScope 를 시작해야 하고, 다시 시작 버튼이 활성화된다.

URCap 을 제거하려면 목록에서 URCap 을 선택하고 - 버튼을 클릭하면 된다. URCap 이 목록에서 사라지지만, 다시 시작할 필요가 있다.

목록에서 항목 옆에 표시된 아이콘은 URCap 의 상태를 표시한다. 다른 상태는 아래에서 정의한다:

- URCap ok: URCap 이 설치되었으면 정상적으로 실행 중이다.
- URCap 결함: URCap 이 설치되었지만 시작되지 않는다. URCap 개발자에게 문의한다.
- URCap 을 다시 시작해야 함: URCap 이 방금 설치되었으며 다시 시작해야 한다.



Part III

EUROMAP 67 인터페이스



## 16 소개

이 설명서는 통합자를 위한 것이다. 이는 통합, 프로그래밍, 이해, 디버깅에 관련된 중요한 정보를 포함하고 있다.

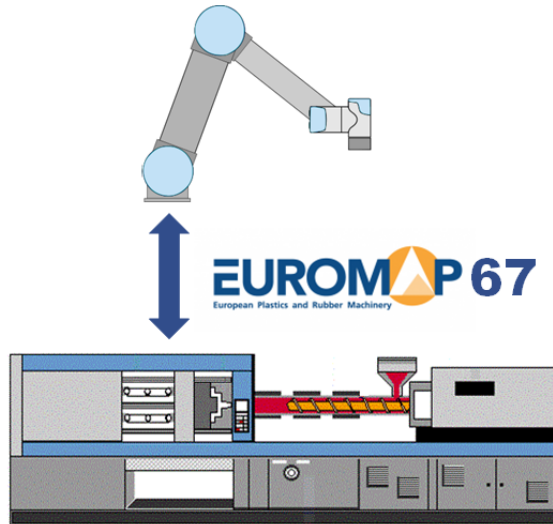

이 문서에서 사용하는 약어는 아래에서 설명한다.

약어	의미
UR	Universal Robots
CB	컨트롤러박스
IMM	사출성형기
MAF	물딩영역프리
A, B, C, ZA, ZB 및 ZC	EUROMAP 67 케이블내부신호



참고:

EUROMAP 67 은 2014 년 9 월 이후에 생산된 컨트롤러박스에서만 지원한다.



위험:

IMM 은 일부 신호에서 최대 250V 까지 사용할 수 있다. 모든 필수 그라운드 연결을 포함하여 컨트롤러박스를 설치하지 않았다면 IMM 을 EUROMAP 67 인터페이스에 연결하지 않는다.



위험:

1. 로봇이안에있을때 IMM 이물드를닫지못하는방식으로로봇과 IMM 사이에라이트커튼 (안전장치) 을설치한다. 이렇게하지 않으면로봇과물드들다손상을입을수있다.
2. euomap 67 인터페이스를사용하기전에이설명서를완전히읽고이해한다.

## 16.1 EUROMAP 67 표준

EUROMAP 67 표준은무료이며, [www.euomap.org](http://www.euomap.org)에서다운로드할수있다. UR EUROMAP 67 모듈은전력을켜면이표준을준수한다. 전원을끈경우, EUROMAP 67 표준에서는모든안전관련신호가작동이되어야한다고규정한다. 이는위험한상황을일으킬수있고, ISO 13849-1 및 EN ISO 13849-1 의안전사양에반대한다. 그래서 UR EUROMAP 67 모듈은컨트롤러박스전원을켰을때비상정지신호, MAF 신호, 모든 I/O 신호를개방한다.

모든선택적인제조사참조및지정 I/O 신호가지원된다. EUROMAP 67.1 에따라서 인터페이스가가능하다.

## 16.2 법적고지

인터페이스는컨트롤러박스과동일한구성요소, 원칙을사용하여제작되었고, 동일한시험요건이적용되었으며컨트롤러박스를구매할때만함께구매할수있다. EUROMAP 67 인터페이스는이때문에 하드웨어설치설명서에있는편입선언의적용을받는다.



위험:

1. IMM 은극도로위험한기계이다. IMM 설명서를읽고이해해야한다. 로봇과 IMM 을안전하게통합하지않으면, 사망, 심각한부상또는기계손상을일으킬수있다. Universal Robots 는 IMM 에따른손상에대하여책임질수없다 (예: 로봇또는사람이 물드의움직임때문에손상을입는경우).
2. IMM 을개조할때 IMM 에대한새로이위험평가를수행해야한다. 위험평가는모든새로운위험을고려하고, 더위험해졌을수있으므로모든기존위험도다시고려해야한다.
3. 통합자는 IMM 의모든국가및지역요건을준수할책임이있다. 이설명서는이요건중어떤것도요약하지않는다.

## 17 로봇 및 IMM 통합

다음 하위 항목은 통합자를 위한 중요한 정보를 포함한다.

### 17.1 비상정지 및 안전방호정지

비상정지 신호는 로봇과 IMM 사이에서 공유한다. 즉 로봇 비상정지가 IMM 을 비상정지시키고, 그 역도 마찬가지라는 의미이다.

안전방호정지 신호 (안전장치 [ZA3-ZC3][ZA4-ZC4]) 는 IMM 의문이 열리면 로봇이 안전방호정지하도록 보장한다.



위험:

1. 로봇이 안전방호정지하는 경우에 IMM 을 멈추는 것이 EUROMAP 67 표준의 일부는 아니다. 즉 작업자가 로봇 작업 영역에 (걸어서) 들어가면 IMM 작업 영역에 들어갈 (도달할) 수 없다는 의미이다 (작업자가 IMM 작업 영역에 들어가서 (도달해서) IMM 이 안전정지하도록 IMM 의 안전장치가 작동하는 경우 제외). 안전장치가 로봇과 IMM 을 모두 안전정지시킨 다음에 IMM 에 연결한다.
2. 셋째 기계가 컨트롤러 박스의 특별 “외부비상정지” 로 연결되면 [EEA-EEB], 셋째 기계에서 비상정지 버튼을 누르면 로봇만 정지하고, IMM 는 정지하지 않는다!
3. 언제나 모든 안전 관련 기능은 확인해야 한다. 설명서에서 로봇과 IMM 관련 안전 기능 요건을 확인할 수 있다.

### 17.2 MAF 라이트가드 연결하기

EUROMAP 67 케이블의 MAF 신호 [A3-C3] 는 몰드의 강력한 이동이 가능하게 한다. 로봇이 기계 안에 있을 때 몰드가 닫히는 것을 방지하도록 주의해야 한다.

EUROMAP 67 인터페이스는 MAF 라이트가드 없이 제공된다. 즉 로봇 프로그램의 오류가 IMM 몰드를 닫히게 하여 로봇을 짓누를 수 있다. 아래에서 표시한 대로 라이트가드를 연결하여 이러한 사고를 방지할 수 있다. 카테고리<sup>1</sup> 1 라이트 커튼은 몇 백 달러로 구매할 수 있다 (예: Pilz 의 “PSEN op 2H-s/1”).



주의:

라이트 커튼을 설치하지 않으면 로봇과 몰드를 둘 다 손상시킬 수 있다.

<sup>1</sup>ISO 13849-1 에 따름, 자세한 정보는 용어집 참조.

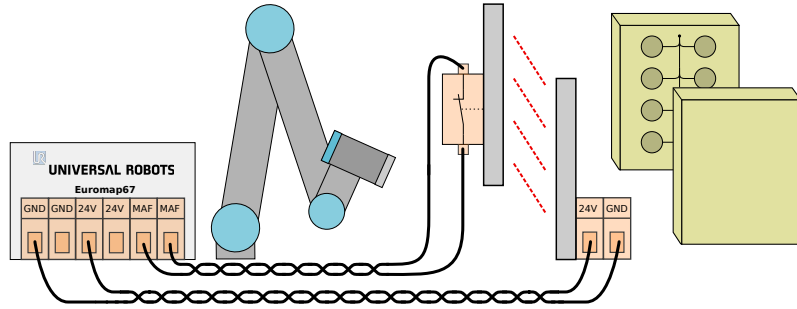

### 17.3 로봇과툴마운팅하기

툴과마운팅표면을준비하기전에통합자는픽 (pick) 및플레이스 (place) 수행시관절 4(리스트 2) 의자세를고려해야한다. 관절 1, 2, 3 은평행축이며, 관절 4 옆에서왼쪽 또는오른쪽으로관절 5 가오게하면, 관절 5 는다른세축에대하여평행이되어서특이 점을구성한다. 수직물드표면에서물체를잡을때에는로봇을 45 도각도로배치하거나 로봇의툴플렌지표면이아래쪽을향하게하는것이좋다.

### 17.4 IMM 없이로봇사용하기

IMM 없이로봇을사용하려면비상및안전신호를폐쇄하기위해바이패스플러그를사용해야한다. 다른유일한대안으로는 19.1에서설명하는대로영구하게인터페이스를 제거하는것이다.



위험:

로봇을 IMM 과설치할때에는절대로바이패스플러그를사용하지말아야한다.

### 17.5 EUROMAP 12 - EUROMAP 67 전환

IMM 을 EUROMAP 12 인터페이스와연결하려면 E12 - E67 어댑터를반드시사용해야한다. 시중에서여러제조사가제조한어댑터중에서선택할수있다. 안타깝게도 대부분의어댑터는구체적인설계만을고려한특정로봇또는 IMM 만을위하여제조되었다. 그래서어떤어댑터는 UR 로봇및 IMM 에올바르게연결할수 없다. 어댑터를사용하거나제작할때에는 EUROMAP 12 및 EUROMAP 67 표준을모두읽어보는것을권장한다.

이에대한일반적오류목록을아래에제시했다:

1. A9 과 C9 사이에서 24V 를측정해야하는가?
  - I/O 신호를켜려면 IMM 에서반드시 24V 를출력해야한다.
  - 로봇과 IMM 이공통적으로 minus/0V 를가지고있다면로봇 24V 로 A9 을 ZA9 에, 그리고 C9 을 ZC9 에연결하기위해서사용할수있다. IMM 24V 는대체로 EUROMAP 12 pin 32 에있다.
2. 어댑터가로봇비상채널 둘다와로봇안전장치채널 둘다를전환하는가?
  - 이는일반적으로릴레이 4 개를사용하여수립한다.



위험:

E12 - E67 컨버터가 EUROMAP 67 및 EUROMAP 12 표준을 준수하고, 안전기능이 올바른 펌웨어 레벨에서 수행될 수 있도록 수립해야 한다. 이 경고를 따르지 않으면 안전 중지 기능을 재정의할 수 있기 때문에 심각한 부상 또는 사망에 이를 수 있다.



# 18 GUI

다음하위항목은 GUI 의 euromap 인터페이스제어방법, IMM 의송수신신호확인방법, 구조를통한쉬운프로그래밍방법, 신호를직접조정하는고급기능에대하여설명한다.

아래에서볼수있듯이처음부터시작하지말고 EUROMAP 67 프로그램템플릿을사용하는것을적극권장한다.

## 18.1 EUROMAP 67 프로그램템플릿

EUROMAP 67 인터페이스를설치한다음에추가버튼이 EUROMAP 67 프로그램템플릿에나타난다.



EUROMAP 67 프로그램템플릿을선택하면프로그램화면이템플릿로드한상태에서나타난다. 템플릿구조가화면왼쪽에서나타난다.

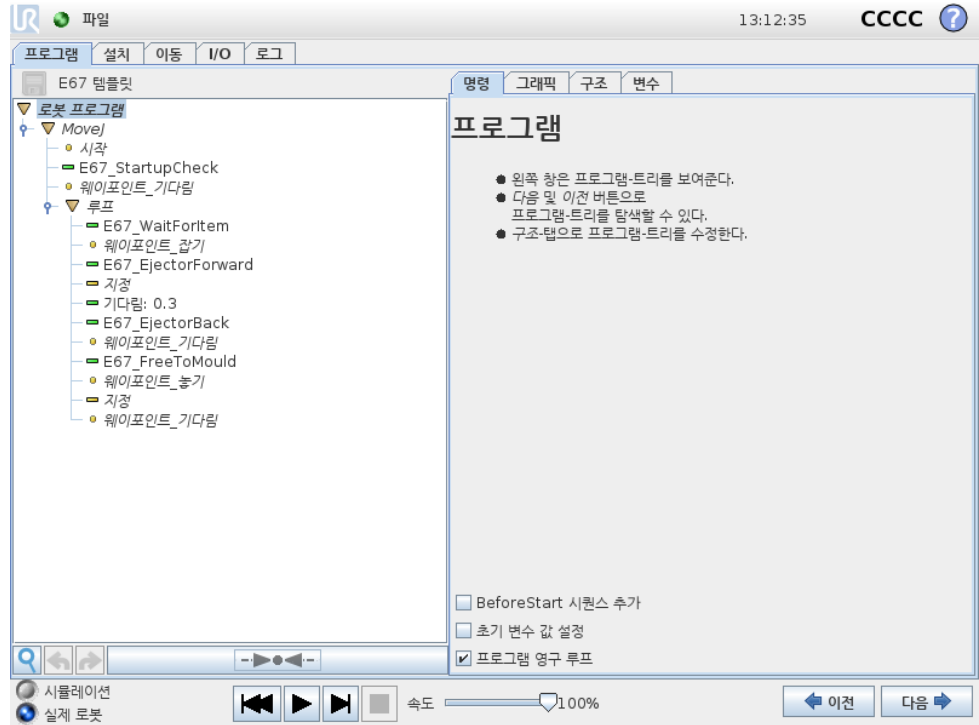

EUROMAP 67 프로그램템플릿은 IMM 과의간단한상호작용을위하여작성되었다. 소수의웨이포인트및한쌍의 I/O 작업만지정하는것으로로봇은 IMM 이제작한물체를취급할수있다. 웨이포인트:

- WP\_home\_position: 프로시저를위한로봇시작포인트.
- WP\_wait\_for\_item: 물체가 IMM 을위해준비되는동안로봇이배치되는웨이포인트.
- WP\_take\_item: 로봇이 IMM 으로부터 (내부에서) 물체를가져가는웨이포인트.
- WP\_drop\_item: IMM 에서방금가져온물체를로봇이놓을웨이포인트.

두 액션노드는 IMM 의물체를잡고취고있다가 IMM 밖으로이동하면이를놓을수있는툴을제어하기위한것이다.

이제프로시저가단계를차례대로순환하며, IMM 에서새로제조된물체를지속적으로꺼낸다. 물론 루프노드는꺼낼물체가있을때에만이사이클을로봇이수행하도록사용자정의해야한다. 그리고 MoveJ 노드를이용하여 IMM 사이클타임, 그리고필요하다면물체의경도에따라서로봇이동속도를조정해야한다. 마지막으로각 EUROMAP 67 구조는특정 IMM 프로시저를맞추기위해사용자정의가가능하다.

## 18.2 I/O 개요및문제진단

EUROMAP 67 I/O 개요는 I/O 탭에서확인할수있다.

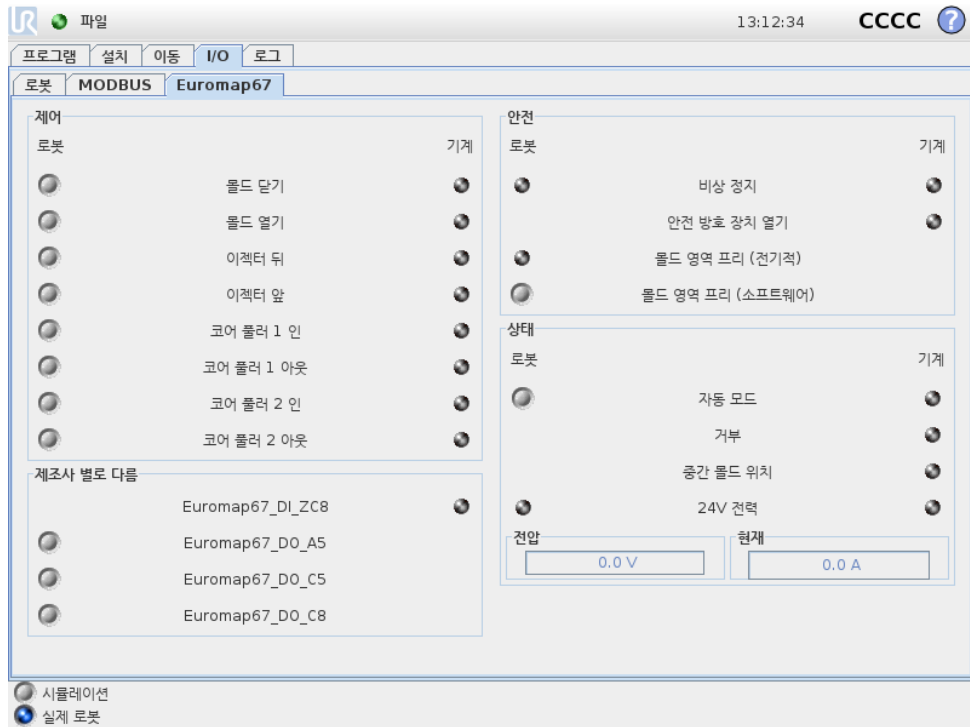

이 화면에는 네 프레임이 있고, 이는 아래에서 별도로 설명한다. 모두 공통으로 사용하는 컬럼은 로봇과 기계로서 각각 출력 신호 버튼 및 입력 신호 상태를 위한 표시등을 보여준다.

24V 신호를 제외하고 시작 신호 (정상) 상태는 모두 낮고, 로봇 출력 자동 모드가 액티브 -로우이기 때문에 기본값으로 높음으로 지정되어 있다.

신호가 프로그램 구조의 일부가 아니고, 로봇 프로그램에서 사용하기로 한다면 이는 액션 및 대기 노드를 사용하여 성취 가능하다.



**참고:**  
IMM 에 대한 로봇의 “자동 모드” 는 액티브로우이다. 버튼은 실제 수준을 반영하므로 “자동 모드” 는 버튼이 비활성일 때 활성 상태이다.



**참고:**  
제어 출력 신호용 버튼은 로봇 프로그래밍 모드에서만 기본으로 사용한다. 하지만 이는 설치 화면의 I/O 설정 탭에서 원하는 대로 설정할 수 있다.

### 18.2.1 제어

로봇과 IMM 간의 상호 작용을 제어하는 신호는 여기에서 확인할 수 있다. 이 신호는 적합한 안전적인 방법으로 연결된 프로그램 구조에서 모두 사용할 수 있다.

### 18.2.2 제조사별 로다름

이 신호는 IMM 제조사에 따라서 특정한 목적이 있을 수 있다. 로봇은 이러한 신호의 특정 목적에 의존하지 않으며, 필요한 대로 사용하면 된다.

### 18.2.3 안전

로봇칼럼에서 비상정지 및 몰드영역프리 (전기적) 는 이 화면에서 제어할 수 없다. 이 단지로봇이 비상정지했는지, 그리고 MAF 출력이 높게 설정되었는지 표시한다. 몰드영역의 전기적 감독 신호에서 MAF 출력은 높게 설정되어 있고 (라이트가드 사용으로 가능함), 소프트웨어의 MAF 신호는 둘다 높다. 소프트웨어의 MAF 신호는 해당 버튼으로 제어할 수 있다. 기계의 비상정지 신호는 IMM 이 비상정지했는지 표시한다. 안전방호장치 개방 입력은 EUROMAP 67 표준에서 지정한 “안전장치” 신호를 표시한다.

### 18.2.4 상태

로봇과 IMM 작동모드는 제어 및 확인이 가능하다 (이 신호는 프로그램 구조에서도 사용함). 전압과 전류 소비를 보여주는 막대는 IMM 에 전달하는 값을 나타내고, EUROMAP 67 모듈의 라이트가드를 보여줄 수도 있다.

## 18.3 프로그램구조기능

프로그램 화면 구조 탭에서 선택할 수 있는 일곱 가지 프로그램 구조가 있다. 이 구조는 EUROMAP 67 인터페이스를 올바르게 설치한다음에 사용할 수 있다 ( 19에서 설명함). 사용에는 EUROMAP 67 프로그램 템플릿에서 볼 수 있다.

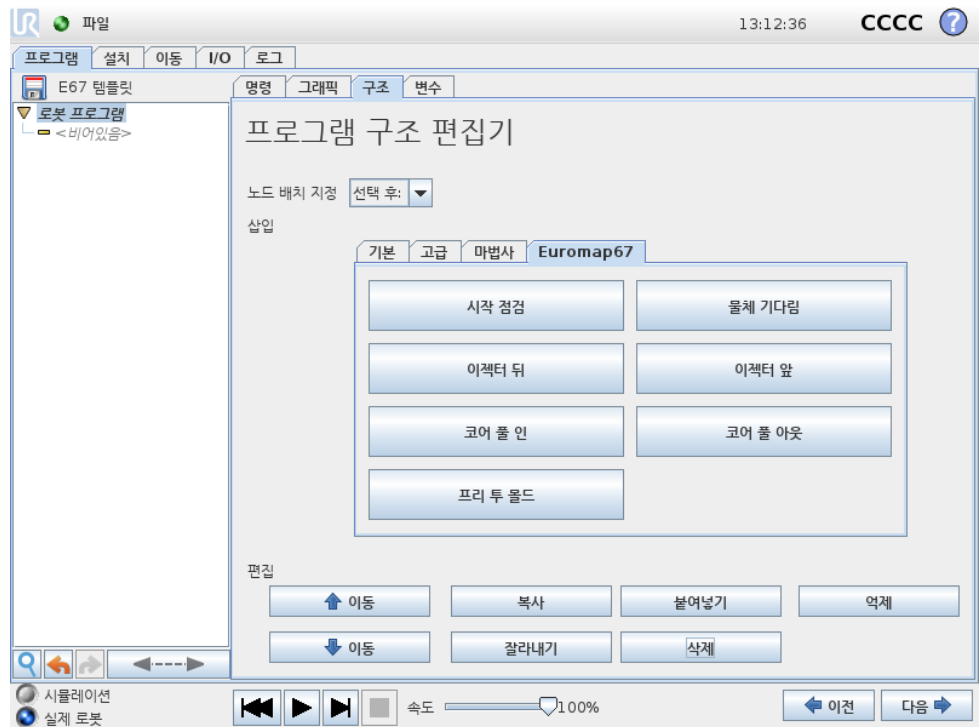

구조는 IMM 과의 올바르게 안전한 인터랙션을 하기 위해 만들어졌으므로, 이는 특정 신호가 올바르게 지정되어 있는지 확인할 수 있는 테스트를 모두 포함한다. 그리고 한 작업만 수행할 수 있도록 하나 이상의 출력을 켤 수 있다.

프로그램 구조를 로봇 프로그램에 삽입하면 프로그램에서 구조를 선택한다음, 명령 탭을 클릭하여 이를 사용자 정의할 수 있다. 모든 프로그램 구조는 여러 단계로 구성되어 있다. 대부분의 단계는 기본 설정으로 켜져 있으며, 어떤 것은 구조의 의도에 필수적이기 때

문에 끌 수 없다. 시험 단계는 시험 조건이 충족되면 프로그램을 정지한다. 입력과 출력 상태 모두를 시험할 수 있다. 출력 설정 단계는 특정 출력을 높음 또는 낮음으로 설정한다. 기다림 단계는 다음 단계로 넘어가고 프로그램 노드를 따라가기 전에 이동이 끝나기를 기다리는 데 일반적으로 사용한다.

### 18.3.1 시작점검

로봇 프로그램 시작 시 한번 사용하기 위한 것으로서 몰딩을 시작하기 전에 로봇과 기계가 올바르게 설정되어 있는지 확인한다. 표시 상자를 사용하여 개별 단계를 끄거나 켜는다.

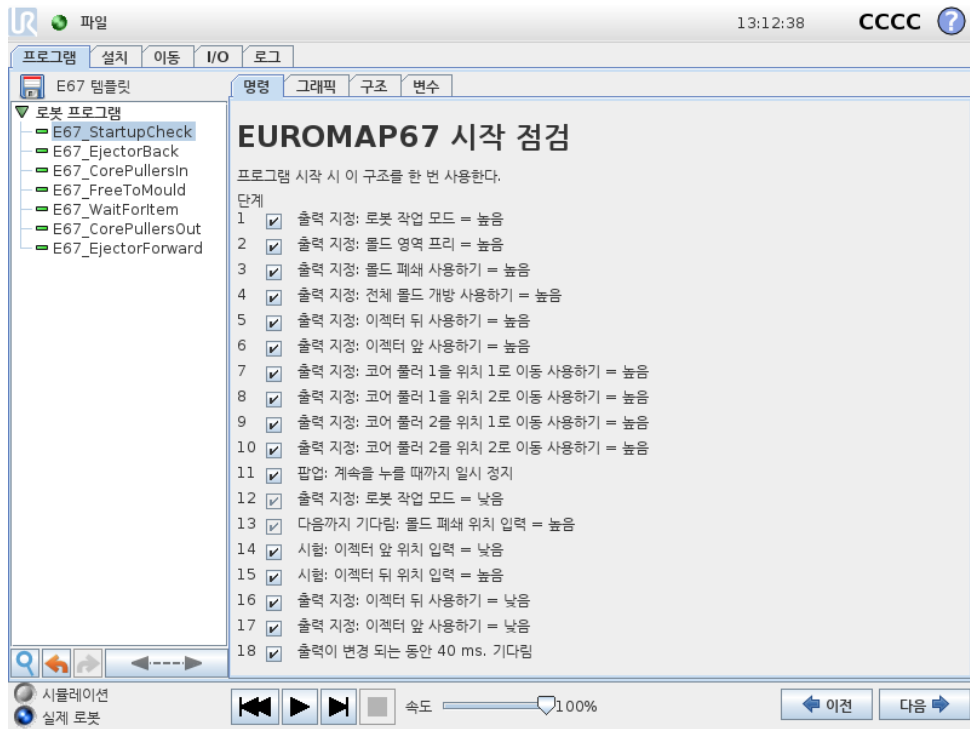

### 18.3.2 프리투몰드

몰딩 작업 시작이 허용된다는 신호를 IMM 에 보내기 위하여 사용한다. 이 신호가 활성화 될 때 로봇은 반드시 IMM 밖에 있어야 한다. 표시 상자를 사용하여 개별 단계를 끄거나 켜는다.

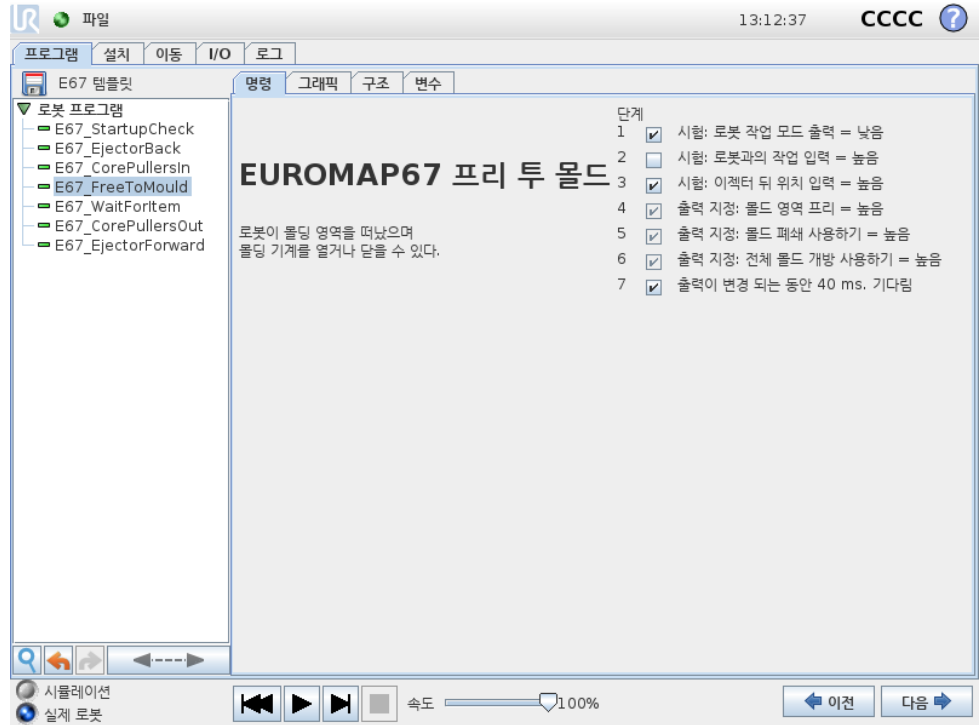

주의:

몰드가 로봇에 접촉하지 않고 닫힐 수 있도록 이 신호가 활성화되면 로봇은 몰드 외부에 있어야 한다.

### 18.3.3 물체 기다림

물체가 IMM 에서 준비될 때까지 로봇을 기다리게 하기 위한 용도이다. 표시상자를 사용하여 개별 단계를 끄거나 켜는다.

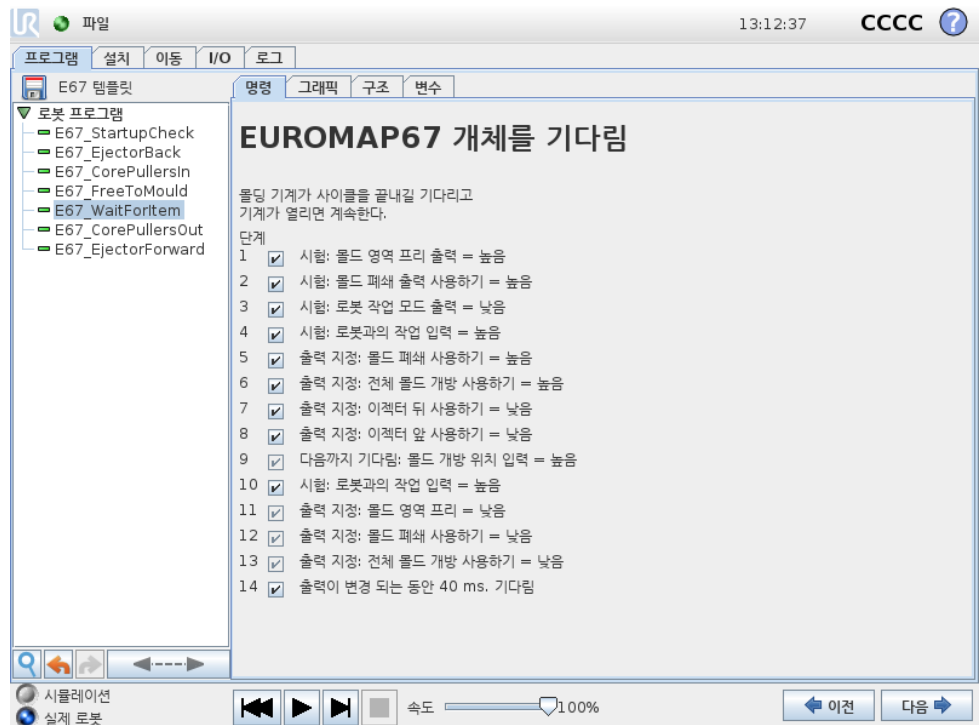

### 18.3.4 이젝터앞

몰드에서물체를꺼낼수있도록이젝터의이동을가능하게한다. 물체를집기위해로봇이해당위치에서준비가되었을때사용한다. 표시상자를사용하여개별단계를끄거나 켜는다.

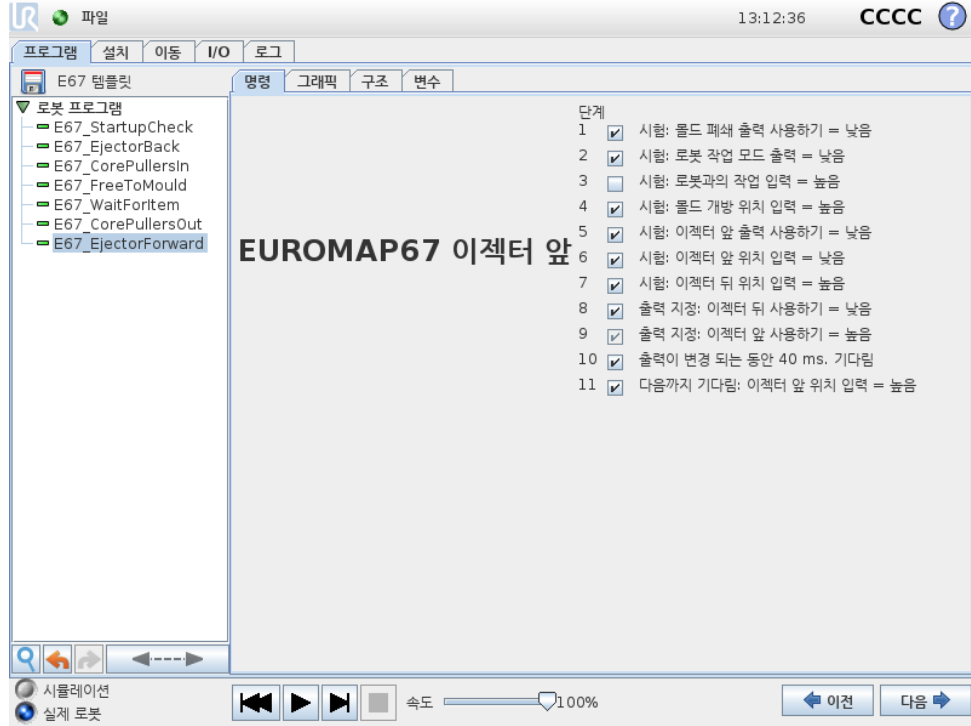

### 18.3.5 이젝터뒤

이젝터가뒤쪽위치로갈수있도록이동한다. 표시상자를사용하여개별단계를끄거나 켜는다.

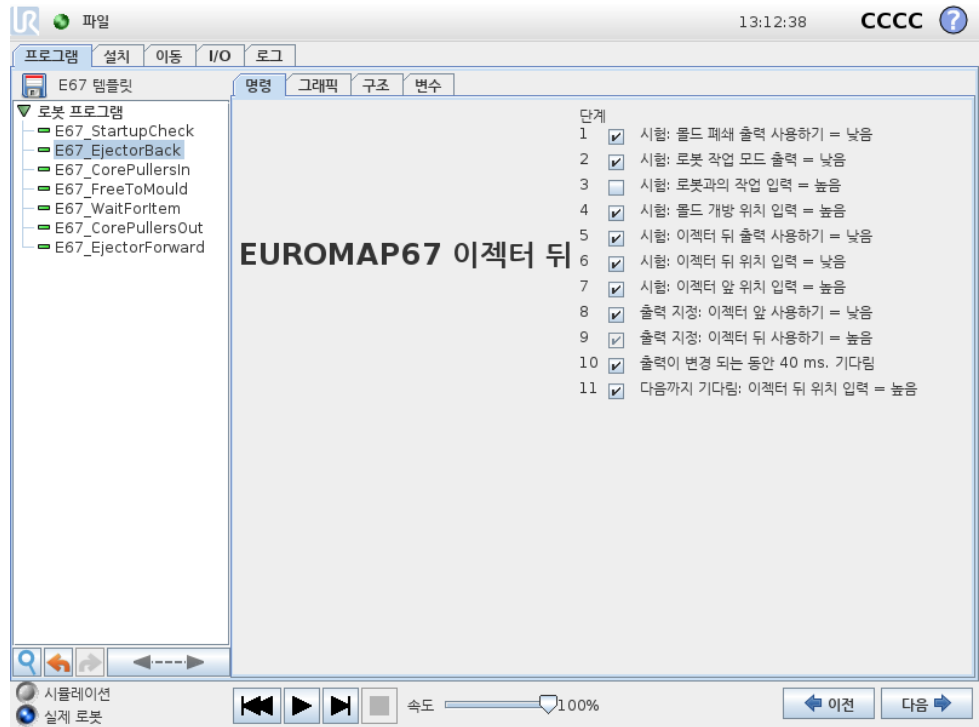

### 18.3.6 코어풀러인

코어풀러를위치 1 로이동할수있게한다. 어떤코어풀러를사용할지는드롭다운메뉴에서선택할수있다. 표시상자를사용하여개별단계를끄거나켜는다.

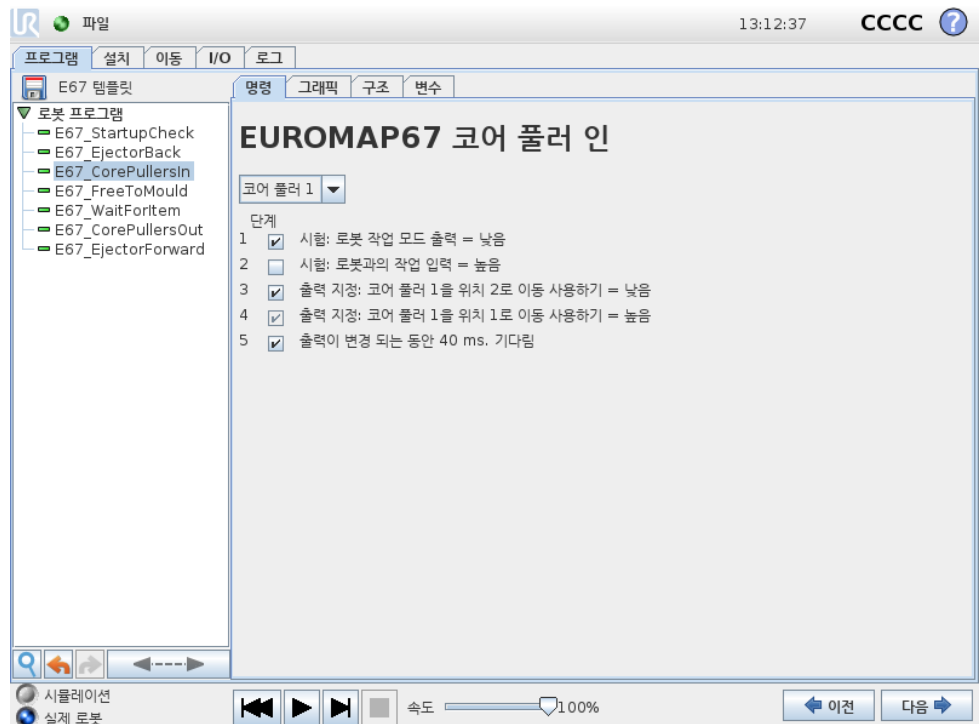

### 18.3.7 코어풀러아웃

코어풀러를위치 2 로이동할수있게한다. 어떤코어풀러를사용할지는드롭다운메뉴에서선택할수있다. 표시상자를사용하여개별단계를끄거나켜는다.

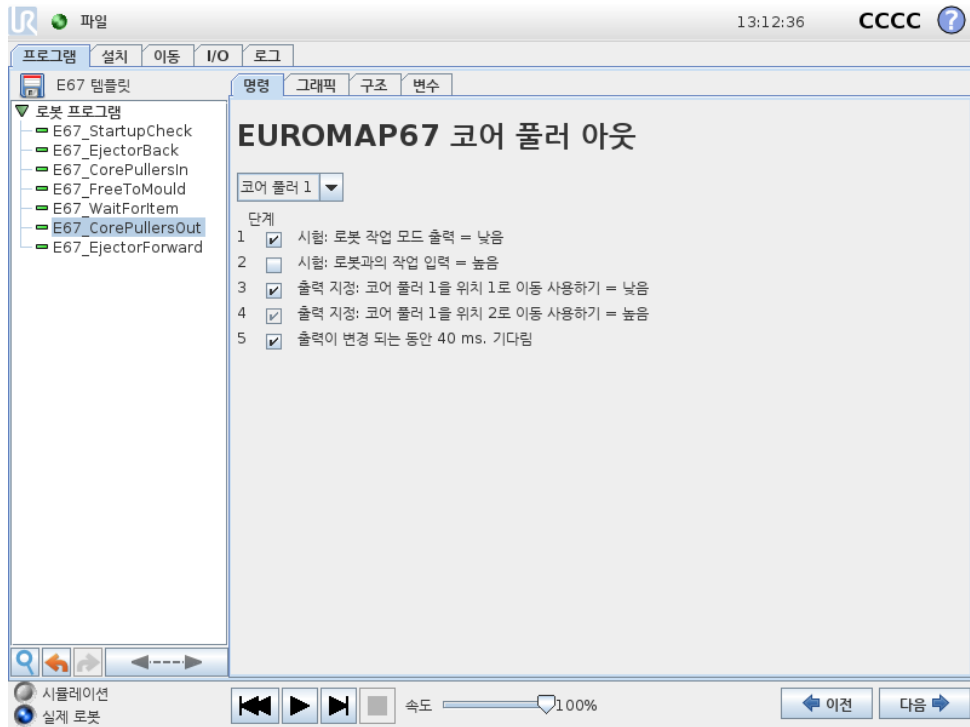

## 18.4 I/O 작업및대기

액션노드로로봇디지털출력을설정할수있듯이 EUROMAP 67 출력신호도이를가능하게한다. EUROMAP 67 인터페이스가설치되면, 이를선택할수있는신호가메뉴에서나타난다. 또한 대기노드를삽입하여 EUROMAP 67 입력신호가프로그램행동을제어할수있고, 높음또는낮음입력을받을때까지프로그램을기다리게할수있다.

고급사용자는출력을특정표현식의값으로설정할수있다. 이러한표현식은입력, 출력, 변수등을포함할수있고, 복잡한프로그램기능을획득하는데사용할수있다. 마찬가지로 대기노드는표현식값이참이될때까지대기하도록설정할수있다. 일반적으로 EUROMAP 67 신호모두를표현식화면에서사용할수있는데, 표현식이선택가능한 모든상황에서이를사용할수있다는의미이다.

EUROMAP 67 프로그램구조의일부가아닌신호를사용하려면, 이는추가 액션, 대기 등의노드를삽입하여설정하거나 “수동” 으로읽을수있다. 이는제조사의원 또는전용 신호에적용되며, 이는모두사용할수있지만 EUROMAP 67 I/O 탭에서는불가능하다. 즉 거부및 중간몰드오프닝위치입력을사용하려면템플릿프로그램을사용자지정하고확장해야한다는의미이다.

마지막으로, 위험한상황을일으킬수있으므로 몰드영역프리신호는수동으로설정하지않는것을권장한다.



## 19 인터페이스설치및제거

안전기능중복성을성취하기위해컨트롤러박스는 EUROMAP 67 인터페이스의존재 여부를알아야한다. 그러므로아래의설치및제거절차를정확하게따라야한다.

아래의리본케이블방향및위치를참조한다.



주의:

1. 컨트롤러박스가켜진상태에서리본케이블을삽입하거나뽑지 않는다.
2. 그라운드 (접지) 연결은리본케이블을삽입하거나뽑을때나사로연결해야한다.
3. 그라운드 (접지) 연결없이는절대로컨트롤박스를켜지않는다.

### 19.1 설치

인터페이스는컨트롤러박스밑또는왼쪽면에배치할수있다. 아래의도해를참조하고 절차를따른다. 인터페이스를다른식으로설치하는것은허용하지않는다.

1. 컨트롤러박스전원을끈다.
  - 터치펜던트의전원버튼의녹색등이반드시꺼져있어야한다.
2. 인터페이스를마운트한다.
  - M6 너트 1 개로그라운드커넥터를부착한다.
  - M4×8mm 나사 4 개로인터페이스를고정한다.
  - M4×8mm 나사 4 개로비어있는구멍을덮는다.
  - 리본케이블을올바른방향으로부착한다.
  - 고정패드를사용하여리본케이블을고정한다.
3. 컨트롤러박스전원을켈다.
  - 인터페이스가자동감지된다.



Figure 19.1: 리본케이블연결

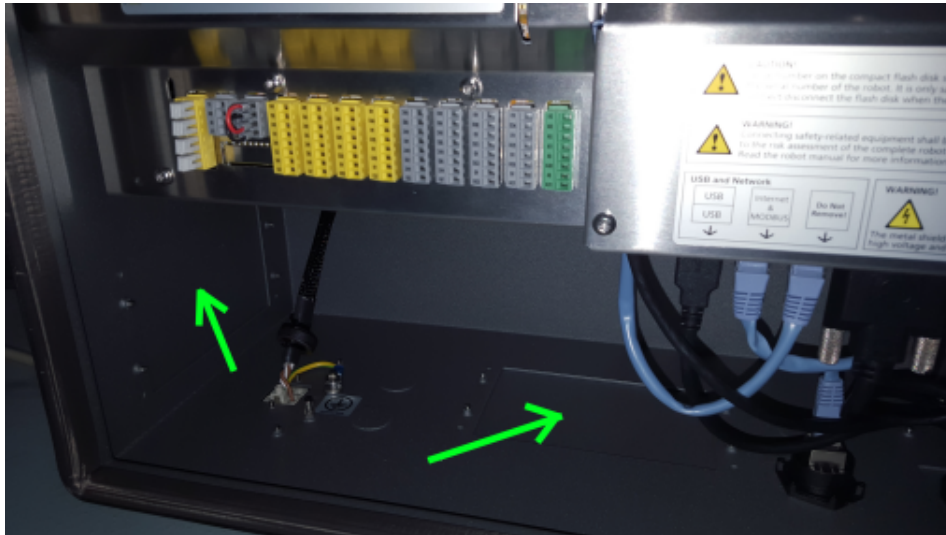

Figure 19.2: 컨트롤러박스내의인터페이스배치

- 로봇안전시스템은 EUROMAP 67 이탐지되었지만로봇설치시정의되지않은것으로보고한다. 설치, 안전밧기타로이동하여 Euromap67 표시상자에 표시한다.
- 저장밧재시작버튼을누른다.
- GUI 가다시시작된다.
- 새안전설정을확인한다.
- EUROMAP 67 이설치되고이제사용준비가완료되었다.

## 19.2 제거하기

아래절차를따른다.

1. 컨트롤러박스전원을끈다.
  - 터치펜던트의전원버튼의녹색등이반드시꺼져있어야한다.
2. 인터페이스를뺐다.
  - 리본케이블을제거한다.
  - M6 너트를그라운드커넥터에서제거한다.
  - M4 나사를컨트롤러박스외부측면에서뺐다.
3. 컨트롤러박스전원을켈다.
  - 로봇안전시스템은 EUROMAP 67 이로봇설치시정의되었지만시스템에탐지되지않은것으로보고한다. 설치, 안전밧기타로이동하여 Euromap67 표시상자에표시를해제한다.
  - 저장밧재시작버튼을누른다.
  - GUI 가다시시작된다.
  - 새안전설정을확인한다.
  - EUROMAP 67 이이제제거되었다.

## 20 전기적특성

다음하위항목은기계빌더및디버거를위하여유용한정보를포함한다.

### 20.1 MAF 라이트가드인터페이스

24V 는 EUROMAP 67 케이블에서 24V [ZA9-ZC9] 와공유한다. 하지만컨트롤러박스의입력신호는저전류형식이므로, 대부분의전류를사용할수있다. 부하는 1.2A 이하로유지하는것을권장한다. 24V 전류및전압은 EUROMAP 67 I/O 탭에서보여준다.

두 MAF 신호는반드시포텐셜없는스위치컨택트와연결해야한다. MAF 신호는 “물딩영역프리 (소프트웨어)” 비트가꺼져있을때 0V/0mA 이다.

매개변수	최소	형식	최대	단위
24V 전압공차	-15%	-	+20%	-
24V 공급부터전류사용가능	-	-	2.0*	A
과부하보호	-	2.2	-	A
[MAF-MAF] 연결해제시전압	0	12	12.5	V
[MAF-MAF] 연결시전류	0	57	70	mA
[MAF-MAF] 잘못된연결에대한보호	-	400	-	mA
[MAF-MAF] 잘못된연결에대한보호	-18	-	30	V



참고:

“MAF 라이트가드인터페이스” 신호는컨트롤러박스차폐물로부터갈바닉절연되지않았다.

### 20.2 비상정지, 안전장치, MAF 신호

비상정지및 MAF 에서 IMM 으로이어지는신호는 EN 50205 를준수하는포스가이드안전릴레이의제어를받는다. 스위치컨택트는다른모든신호로부터갈바닉절연처리되었다고 IEC 60664-1 및 EN 60664-1, 오염도 2, 과전압카테고리 III 을준수한다. 로봇에보내는비상정지및안전방호정지 (안전장치) 신호는컨트롤러박스포텐셜에연결되어있다.

매개변수	최소	형식	최대	단위
[C1-C2][C3-C4] 전압	10.2	12	12.5	V
[C1-C2][C3-C4] 전류 (각출력)	-	-	120	mA
[C1-C2][C3-C4] 전류보호	-	400	-	mA
[A1-A2][A3-A4] 입력전압	-30	-	30	V
[A1-A2][A3-A4] OFF 보장조건	-30	-	7	V
[A1-A2][A3-A4] ON 보장조건	10	-	30	V
[A1-A2][A3-A4] OFF 보장조건	0	-	3	mA
[A1-A2][A3-A4] ON 전류 (10-30V)	7	-	14	mA
[A1-C1][A2-C2][A3-C3] 전류 AC/DC	0.01	-	6	A
[A1-C1][A2-C2][A3-C3] 전압 DC	5	-	50	V
[A1-C1][A2-C2][A3-C3] 전압 AC	5	-	250	V

### 20.3 디지털입력

디지털입력은 pnp 로 적용되었고, 컨트롤러박스로 갈바닉 절연하여 연결되어 있다. 입력은 IEC 61131-2 및 EN 61131-2 에서 정의한 모든 세 가지 형식의 디지털입력을 준수하는데, 이 표준에서 정의하는 모든 형식의 디지털출력과 함께 사용할 수 있다는 의미이다.

매개변수	최소	형식	최대	단위
입력전압	-30	24	30	V
입력 OFF 보장조건	-30	-	7	V
입력 ON 보장조건	10	-	30	V
OFF 보장조건	0	-	5	mA
ON 전류 (10-30V)	6	-	10	mA

### 20.4 디지털출력

디지털출력은 pnp 로 적용되었고, IMM 로 갈바닉 절연하여 연결되어 있다. IMM 과 로봇포텐셜간의 갈바닉 절연처리가 되었고 IEC 60664-1 및 EN 60664-1, 오염도 2, 과전압카테고리 II 를 준수한다. 출력은 IEC 61131-2 및 EN 61131-2 에서 정의한 모든 세 가지 형식의 디지털입력 및 해당 표준의 모든 디지털출력 요건을 준수하여 만들어졌다. 디지털출력은 IMM 의 24V 로부터 mA 를 일부 사용하여 트랜지스터가 솔리드 -스테이트 릴레이를 형성하는 것을 바이어스한다.

매개변수	최소	형식	최대	단위
출력당 소스 전류	0	-	120	mA
ON 인 경우 전압 강하	0	0.1	1	V
OFF 시 누설 전류	0	0	0.1	mA
IMM 24V 에서 사용하는 전류	-	12	25	mA

## 용어집

정지카테고리 0: 로봇동작은로봇에대한전원공급중단으로즉시멈춘다. 이는제어되지않는정지로서로봇관절브레이크가걸리면최대한빨리프로그램경로에서벗어날수있다. 이보호정지는안전등급제한을초과하거나컨트롤시스템의안전등급부품에결함이있는경우에사용한다. 자세한정보는 ISO 13850 또는 IEC 60204-1 을참조한다.

정지카테고리 1: 사용가능한전원으로로봇은동작을정지하고, 정지후에전원을차단한다. 제어정지로서로봇은프로그램경로를계속따라간다. 전원은로봇이멈추자마자차단된다. 자세한정보는 ISO 13850 또는 IEC 60204-1 을참조한다.

정지카테고리 2: 로봇에남은전원을사용하는제어정지. 안전등급컨트롤시스템은로봇이정지위치를유지하도록모니터링한다. 자세한정보는 IEC 60204-1 을참조한다.

카테고리 3: “카테고리” 는 “정지카테고리” 라는용어와혼동해서는안된다. “카테고리” 는특정 “퍼포먼스레벨” 의기본으로사용되는아키텍처타입을의미한다. “카테고리 3” 아키텍처의주요속성은단일한오류가안전기능의상실로이어질수없다는것이다. 자세한정보는 ISO 13849-1 을참조한다.

퍼포먼스레벨: 퍼포먼스레벨 (PL) 은예상가능한조건에서안전하게기능을수행하기위해컨트롤시스템의안전관련능력을지정하기위한불연속적인수준이다. PLd는최고에서두번째인안전성분류인데, 안전기능이극히안정적이라는의미이다. 자세한정보는 ISO 13849-1 을참조한다.

진단유효범위 (DC): 등급퍼포먼스레벨성취를위해적용한진단의유효성을측정한다. 자세한정보는 ISO 13849-1 을참조한다.

MTTFd: 위험을초래하는고장이발생하기까지의평균시간 (Mean time to dangerous failure: MTTFd) 은등급퍼포먼스레벨성취에사용한계산및시험에기반한값이다. 자세한정보는 ISO 13849-1 을참조한다.

통합자: 통합자는최종로봇설치를설계하는자이다. 통합자는최종위험평가를하고최종설치가현지법규에부합하게만들책임이있다.

위험평가: 위험평가는모든평가를식별하고이를적합한수준으로감소하는전체적인프로세스이다. 위험평가는기록해야한다. 자세한정보는 ISO 12100 참조.

협업로봇애플리케이션: “협업” 이라는용어는로봇애플리케이션에서작업자와로봇간의협업을의미한다. 정확한정의와설명은 ISO 10218-1 및 ISO 10218-2 를참조한다.

안전구성: 안전관련기능과인터페이스는안전구성매개변수를통해구성이가능하다. 이는소프트웨어인터페이스를통해정의된다, II부참조.



# 색인