

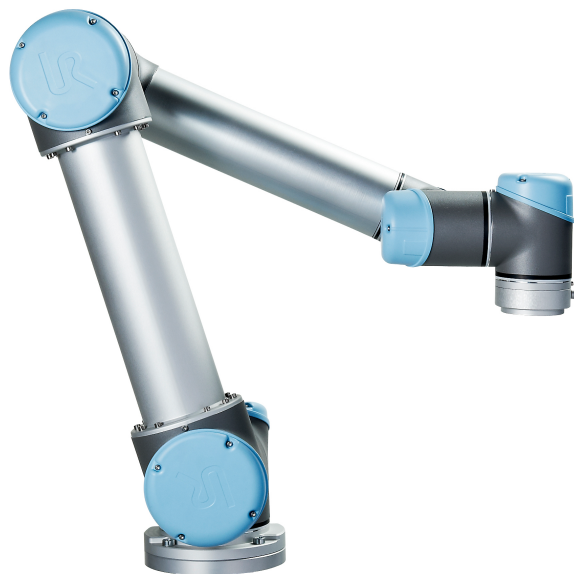

# UNIVERSAL ROBOTS

## Manuel d'utilisation



### UR5 / CB3

Traduction des instructions d'origine (fr)





# **UNIVERSAL ROBOTS**

## **Manuel d'utilisation**

**UR5/CB3**

**Euromap67**

**Version 3.5.5**

Traduction des instructions d'origine (fr)



Les informations contenues dans le présent document sont la propriété d'Universal Robots A/S et ne peuvent être reproduites, totalement ou partiellement, sans l'autorisation écrite préalable d'Universal Robots A/S. Les informations du présent document peuvent être modifiées sans préavis et ne doivent pas être interprétées comme un engagement de la part d'Universal Robots A/S. Ce manuel est revu et révisé périodiquement.

Universal Robots A/S décline toute responsabilité d'erreurs ou d'omissions dans ce document.

Copyright © 2009–2018 par Universal Robots A/S

Le logo Universal Robots est une marque déposée d'Universal Robots A/S.

# Table des matières

<b>Préface</b>	<b>ix</b>
Contenu des boîtes . . . . .	ix
Avis de sécurité important . . . . .	ix
Comment lire ce manuel . . . . .	x
Où trouver des informations complémentaires . . . . .	x
<b>I Manuel d'installation du matériel</b>	<b>I-1</b>
<b>1 Sécurité</b>	<b>I-3</b>
1.1 Introduction . . . . .	I-3
1.2 Validité et responsabilité . . . . .	I-3
1.3 Limitation de responsabilité . . . . .	I-4
1.4 Symboles d'avertissement contenus dans ce manuel . . . . .	I-4
1.5 Avertissements et mises en garde d'ordre général . . . . .	I-5
1.6 Usage prévu . . . . .	I-8
1.7 Évaluation des risques . . . . .	I-8
1.8 Arrêt d'urgence . . . . .	I-10
1.9 Mouvement avec et sans puissance d'entraînement . . . . .	I-10
<b>2 Fonctions et interfaces de sécurité</b>	<b>I-13</b>
2.1 Introduction . . . . .	I-13
2.2 Délais d'arrêt du système de sécurité . . . . .	I-14
2.3 Fonction de sécurité de limitation . . . . .	I-14
2.4 Modes de sécurité . . . . .	I-16
2.5 Interfaces électriques de sécurité . . . . .	I-17
2.5.1 Entrées électriques de sécurité . . . . .	I-17
2.5.2 Sorties électriques de sécurité . . . . .	I-19
<b>3 Transport</b>	<b>I-21</b>
<b>4 Interface mécanique</b>	<b>I-23</b>
4.1 Introduction . . . . .	I-23
4.2 Espace de travail du robot . . . . .	I-23
4.3 Montage . . . . .	I-23
4.4 Charge utile maximale . . . . .	I-27
<b>5 Interface électrique</b>	<b>I-29</b>
5.1 Introduction . . . . .	I-29
5.2 Avertissements et mises en garde électriques . . . . .	I-29
5.3 E/S du contrôleur . . . . .	I-31
5.3.1 Spécifications communes à toutes les E/S numériques . . . . .	I-31
5.3.2 E/S de sécurité . . . . .	I-33

5.3.3	E/S numériques à usages multiples . . . . .	I-36
5.3.4	Entrée numérique à partir d'un bouton . . . . .	I-37
5.3.5	Communication avec d'autres machines ou automates programmables . . . . .	I-37
5.3.6	E/S analogiques à usages multiples . . . . .	I-37
5.3.7	Commande marche/arrêt à distance . . . . .	I-39
5.4	E/S outil . . . . .	I-40
5.4.1	Sorties numériques de l'outil . . . . .	I-41
5.4.2	Entrées numériques de l'outil . . . . .	I-42
5.4.3	Entrées analogiques de l'outil . . . . .	I-43
5.5	Ethernet . . . . .	I-44
5.6	Connexion secteur . . . . .	I-44
5.7	Connexion du robot . . . . .	I-45
<b>6</b>	<b>Maintenance et réparation</b>	<b>I-47</b>
6.1	Consignes de sécurité . . . . .	I-47
<b>7</b>	<b>Élimination et environnement</b>	<b>I-49</b>
<b>8</b>	<b>Certifications</b>	<b>I-51</b>
8.1	Certification tierce . . . . .	I-51
8.2	Certification de fournisseur tiers . . . . .	I-51
8.3	Certification du test du fabricant . . . . .	I-52
8.4	Déclarations selon les directives de l'Union européenne . . . . .	I-52
<b>9</b>	<b>Garanties</b>	<b>I-53</b>
9.1	Garantie concernant le produit . . . . .	I-53
9.2	Clause de non responsabilité . . . . .	I-53
<b>A</b>	<b>Heure d'arrêt et distance d'arrêt</b>	<b>I-55</b>
A.1	Distances et temps d'arrêt pour la Catégorie d'Arrêt 0 . . . . .	I-55
<b>B</b>	<b>Déclarations et certificats</b>	<b>I-57</b>
B.1	CE/EU Declaration of Incorporation (original) . . . . .	I-57
B.2	Déclaration d'incorporation CE/EU (traduction de l'original) . . . . .	I-58
B.3	Certificat du système de sécurité . . . . .	I-59
B.4	Certificat de test environnemental . . . . .	I-60
B.5	Certificat de test CEM . . . . .	I-61
B.6	Certificats de tests en salle blanche . . . . .	I-62
<b>C</b>	<b>Normes appliquées</b>	<b>I-65</b>
<b>D</b>	<b>Caractéristiques techniques</b>	<b>I-73</b>
<b>II</b>	<b>Manuel PolyScope</b>	<b>II-1</b>
<b>10</b>	<b>Configuration de sécurité</b>	<b>II-3</b>
10.1	Introduction . . . . .	II-3
10.2	Modifier la configuration de sécurité . . . . .	II-5
10.3	Synchronisation de sécurité et erreurs . . . . .	II-5

10.4	Tolérances . . . . .	II-6
10.5	Somme de contrôle de sécurité . . . . .	II-7
10.6	Modes de sécurité . . . . .	II-7
10.7	Mode fonctionnement libre . . . . .	II-8
10.7.1	Recul . . . . .	II-8
10.8	Verrouillage par mot de passe . . . . .	II-8
10.9	Appliquer . . . . .	II-9
10.10	Limites générales . . . . .	II-9
10.11	Limites d'articulation . . . . .	II-12
10.12	Limites . . . . .	II-13
10.12.1	Sélectionner une limite à configurer . . . . .	II-14
10.12.2	Visualisation 3D . . . . .	II-14
10.12.3	Configuration du plan de sécurité . . . . .	II-15
10.12.4	Configuration de la limite de l'outil . . . . .	II-18
10.13	E/S de sécurité . . . . .	II-20
10.13.1	Signaux d'entrée . . . . .	II-20
10.13.2	Signaux de sortie . . . . .	II-22
<b>11</b>	<b>Commencer la programmation</b>	<b>II-25</b>
11.1	Introduction . . . . .	II-25
11.2	Prise en main . . . . .	II-26
11.2.1	Installer le bras du robot et le boîtier contrôleur . . . . .	II-26
11.2.2	Mettre le boîtier contrôleur sous et hors tension . . . . .	II-26
11.2.3	Mettre le robot sous et hors tension . . . . .	II-26
11.2.4	Démarrage rapide . . . . .	II-27
11.2.5	Le premier programme . . . . .	II-27
11.3	Interface de programmation PolyScope . . . . .	II-29
11.4	Écran de bienvenue . . . . .	II-30
11.5	Écran d'initialisation . . . . .	II-31
<b>12</b>	<b>Éditeurs à l'écran</b>	<b>II-35</b>
12.1	Éditeur d'expression à l'écran . . . . .	II-35
12.2	Écran Éditeur Pose . . . . .	II-35
<b>13</b>	<b>Contrôle du robot</b>	<b>II-39</b>
13.1	Onglet Déplacement . . . . .	II-39
13.1.1	Robot . . . . .	II-39
13.1.2	Fonction et position de l'outil . . . . .	II-40
13.1.3	Déplacer l'outil . . . . .	II-40
13.1.4	Déplacer les articulations . . . . .	II-40
13.1.5	Fonctionnement libre . . . . .	II-40
13.2	Onglet E/S . . . . .	II-41
13.3	E/S client MODBUS . . . . .	II-42
13.4	Onglet AutoMove . . . . .	II-43
13.5	Installation → Charger/Enregistrer . . . . .	II-44
13.6	Installation → Configuration point central de l'outil . . . . .	II-45
13.6.1	Ajout, modification et suppression de TCP . . . . .	II-45

13.6.2	Le TCP par défaut et le TCP actif . . . . .	II-46
13.6.3	Apprentissage de la position TCP . . . . .	II-46
13.6.4	Apprentissage de l'orientation TCP . . . . .	II-47
13.6.5	Charge utile . . . . .	II-47
13.6.6	Centre de gravité . . . . .	II-47
13.7	Installation → Montage . . . . .	II-48
13.8	Installation → Configuration E/S . . . . .	II-49
13.8.1	Type de signal E/S . . . . .	II-50
13.8.2	Assignation de noms définis par l'utilisateur . . . . .	II-50
13.8.3	Actions E/S et contrôle de l'onglet E/S . . . . .	II-50
13.9	Installation → Sécurité . . . . .	II-51
13.10	Installation → Variables . . . . .	II-51
13.11	Installation → Configuration client E/S MODBUS . . . . .	II-52
13.12	Installation → Fonctions . . . . .	II-56
13.12.1	Utilisation d'une fonction . . . . .	II-57
13.12.2	Nouveau point . . . . .	II-58
13.12.3	Nouvelle ligne . . . . .	II-59
13.12.4	Nouveau plan . . . . .	II-60
13.12.5	Exemple : Mise à jour manuelle d'une fonction pour ajuster un programme . . . . .	II-61
13.12.6	Exemple : Mise à jour dynamique de la pose d'une fonction . . . . .	II-62
13.13	Configuration de suivi du convoyeur . . . . .	II-63
13.14	Installation → Programme par défaut . . . . .	II-64
13.15	Onglet journal . . . . .	II-66
13.16	Écran chargement . . . . .	II-66
13.17	Onglet Exécution . . . . .	II-69
<b>14</b>	<b>Programmation</b> . . . . .	<b>II-71</b>
14.1	Nouveau programme . . . . .	II-71
14.2	Onglet Programme . . . . .	II-72
14.2.1	Arborescence programme . . . . .	II-72
14.2.2	Indication d'exécution du programme . . . . .	II-73
14.2.3	Bouton Recherche . . . . .	II-73
14.2.4	Boutons Défaire/Refaire . . . . .	II-74
14.2.5	Tableau de bord du programme . . . . .	II-74
14.3	Variables . . . . .	II-75
14.4	Commande : Vide . . . . .	II-76
14.5	Commande : Déplacement . . . . .	II-76
14.6	Commande : Point de passage fixe . . . . .	II-80
14.7	Commande : Point de passage relatif . . . . .	II-86
14.8	Commande : Point de passage variable . . . . .	II-87
14.9	Commande : Attendre . . . . .	II-88
14.10	Commande : Régler . . . . .	II-88
14.11	Commande : Pop-up . . . . .	II-89
14.12	Commande : Stop . . . . .	II-90
14.13	Commande : Commentaire . . . . .	II-90
14.14	Commande : Dossier . . . . .	II-91
14.15	Commande : Boucle . . . . .	II-91

14.16	Commande : Sous-programme . . . . .	II-92
14.17	Commande : Affectation . . . . .	II-93
14.18	Commande : Si . . . . .	II-94
14.19	Commande : Script . . . . .	II-95
14.20	Commande : Événement . . . . .	II-96
14.21	Commande : Thread . . . . .	II-97
14.22	Commande : Switch . . . . .	II-97
14.23	Commande : Modèle . . . . .	II-98
14.24	Commande : Force . . . . .	II-99
14.25	Commande : Palette . . . . .	II-103
14.26	Commande : Rechercher . . . . .	II-104
14.27	Commande : Suivi du convoyeur . . . . .	II-108
14.28	Commande : Suspendre . . . . .	II-108
14.29	Onglet Graphique . . . . .	II-108
14.30	Onglet Structure . . . . .	II-110
14.31	Onglet Variables . . . . .	II-111
14.32	Commande : Initialisation variables . . . . .	II-112
<b>15</b>	<b>Écran configuration</b>	<b>II-113</b>
15.1	Langue et unités . . . . .	II-114
15.2	Mise à jour robot . . . . .	II-115
15.3	Régler le mot de passe . . . . .	II-116
15.4	Étalonner écran . . . . .	II-117
15.5	Configuration réseau . . . . .	II-117
15.6	Régler l'heure . . . . .	II-118
15.7	Configuration URCaps . . . . .	II-119
<b>III</b>	<b>Interface EUROMAP 67</b>	<b>III-1</b>
<b>16</b>	<b>Introduction</b>	<b>III-3</b>
16.1	Norme EUROMAP 67 . . . . .	III-4
16.2	Mention légale . . . . .	III-4
<b>17</b>	<b>Intégration IMM et robot</b>	<b>III-7</b>
17.1	Arrêt d'urgence et arrêt de protection . . . . .	III-7
17.2	Connexion d'une barrière lumineuse MAF . . . . .	III-7
17.3	Montage du robot et de l'outil . . . . .	III-8
17.4	Utilisation du robot sans une IMM . . . . .	III-8
17.5	Conversion d'EUROMAP 12 à EUROMAP 67 . . . . .	III-8
<b>18</b>	<b>GUI</b>	<b>III-11</b>
18.1	Modèle de programme EUROMAP 67 . . . . .	III-11
18.2	Vue d'ensemble des E/S et dépannage . . . . .	III-12
18.2.1	Contrôle . . . . .	III-13
18.2.2	Dépendants du fabricant . . . . .	III-14
18.2.3	Sécurité . . . . .	III-14
18.2.4	État . . . . .	III-14

18.3	Fonctionnalité des structures du programme . . . . .	III-14
18.3.1	Vérification démarrage . . . . .	III-15
18.3.2	Libre pour mouler . . . . .	III-16
18.3.3	Attente article . . . . .	III-17
18.3.4	Éjecteur en avant . . . . .	III-17
18.3.5	Éjecteur en arrière . . . . .	III-18
18.3.6	Tire-noyaux entrés . . . . .	III-18
18.3.7	Tire-noyaux sortis . . . . .	III-19
18.4	Action E/S et attendre . . . . .	III-19
<b>19</b>	<b>Installation et désinstallation de l'interface</b>	<b>III-21</b>
19.1	Installation . . . . .	III-21
19.2	Désinstallation . . . . .	III-22
<b>20</b>	<b>Caractéristiques électriques</b>	<b>III-25</b>
20.1	Interface barrière lumineuse MAF . . . . .	III-25
20.2	Arrêt d'urgence, dispositifs de sécurité et signaux MAF . . . . .	III-25
20.3	Entrées numériques . . . . .	III-26
20.4	Sorties numériques . . . . .	III-26
	<b>Glossaire</b>	<b>III-27</b>
	<b>Index</b>	<b>III-29</b>

# Préface

Félicitations pour l'achat de votre nouvel Universal Robot, UR5.

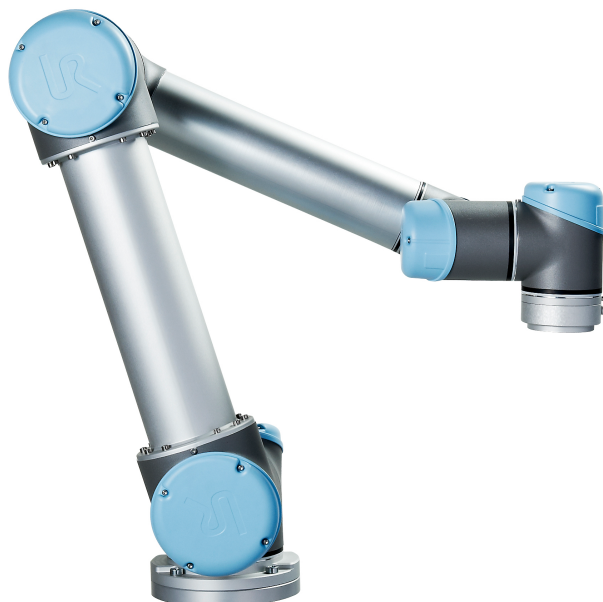

Le robot peut être programmé pour déplacer un outil et communiquer avec d'autres machines en utilisant des signaux électriques. Il s'agit d'un bras composé de tubes en aluminium extrudé et d'articulations. À l'aide de notre interface de programmation brevetée, PolyScope, il est facile de programmer le robot pour déplacer l'outil le long d'une trajectoire désirée.

---

## Contenu des boîtes

Lorsque vous commandez un robot complet, vous recevez deux boîtes. L'une contient le bras du robot, et l'autre contient :

- Boîtier contrôleur avec Teach Pendant
- Support de montage pour le boîtier contrôleur
- Support de montage pour le Teach Pendant
- Clé pour ouvrir le boîtier contrôleur
- Câble secteur compatible pour votre région
- Câble EUROMAP 67
- Stylet avec laser
- Le présent manuel

---

## Avis de sécurité important

Le robot est une **machine partiellement finie** (voir 8.4) et une est donc nécessaire pour chaque installation du robot.

Remarque : Vous devez suivre toutes les instructions de sécurité dans le chapitre 1.

---

## Comment lire ce manuel

Ce manuel comprend des instructions relatives à l'installation et l'utilisation du robot. Il se compose des parties suivantes :

*Manuel d'installation du matériel* : L'installation mécanique et électrique du robot.

*Manuel PolyScope* : La programmation du robot.

*Interface EUROMAP 67* : L'utilisation de l'interface EUROMAP 67.

Ce manuel est destiné à l'intégrateur qui doit avoir une formation mécanique et électrique de niveau élémentaire. L'intégrateur peut également déjà connaître les concepts élémentaires de programmation. Aucune connaissance spéciale des robots en général ou d'Universal Robots en particulier n'est nécessaire.

---

## Où trouver des informations complémentaires

Le site web d'assistance (<http://www.universal-robots.com/support>), à la disposition de tous les distributeurs UR, contient des informations supplémentaires, telles que :

- Versions de ce manuel dans d'autres langues
- Mises à jour du **manuel PolyScope** après la mise à niveau de PolyScope à une nouvelle version.
- Le **Manuel d'entretien** avec des instructions pour le dépannage, la maintenance et la réparation du robot.
- Le **Manuel du script** pour les utilisateurs avancés.
- Le URCAPS où les capacités peuvent être achetées.

**Première partie**

**Manuel d'installation du matériel**



# 1 Sécurité

## 1.1 Introduction

Ce chapitre contient d'importantes informations de sécurité qui doivent être lues et comprises par l'intégrateur des robots UR **avant** la première mise en marche du robot.

Dans ce chapitre, les premières sous-sections sont générales. Les dernières sous-sections contiennent des données techniques spécifiques pertinentes pour configurer et programmer le robot. Le chapitre 2 décrit et définit les fonctions relatives à la sécurité qui sont particulièrement pertinentes pour les applications collaboratives..

Les instructions et consignes fournies dans le chapitre 2 et dans la section 1.7 sont particulièrement importantes.

Il est essentiel que l'ensemble des instructions et consignes d'assemblage fournies dans d'autres chapitres et parties de ce manuel soient respectées et suivies.

Une attention particulière doit être accordée au texte associé aux symboles d'avertissement.



### REMARQUE:

Universal Robots rejète toute responsabilité si le robot (boîtier de commande du bras et/ou teach pendant) est endommagé, modifié ou changé de quelques manières que ce soit.. Universal Robots ne peut être tenue pour responsable de tout dommage causé au robot ou à d'autres équipements en raison d'erreurs de programmation ou d'un dysfonctionnement du robot.

## 1.2 Validité et responsabilité

Les informations dans ce manuel ne couvrent pas la conception, installation et exploitation d'une application de robot complète et ne couvrent pas non plus tous les équipements périphériques pouvant exercer une influence sur la sécurité de l'ensemble du système. Le système complet doit être conçu et installé conformément aux exigences de sécurité établies dans les normes et réglementations du pays où le robot est installé.

Les intégrateurs des robots UR ont la responsabilité de faire en sorte que les lois et réglementations de sécurité applicables du pays concerné soient respectées et que tout danger important dans l'application complète du robot soit éliminé.

Cela inclut, sans toutefois s'y limiter :

- Effectuer une évaluation des risques pour l'ensemble du système du robot ;
- Établir une interface avec d'autres machines et des dispositifs de sécurité supplémentaires si défini par l'évaluation des risques

- Configurer les paramètres de sécurité appropriés dans le logiciel
- S'assurer que l'utilisateur ne modifiera pas les mesures de sécurité
- Valider que l'ensemble du système du robot a été conçu et installé correctement
- Spécifier un mode d'emploi
- Marquer l'installation du robot avec les symboles appropriés et les coordonnées de l'intégrateur
- Rassembler tous les documents dans un dossier technique incluant l'évaluation des risques et le présent manuel

Des consignes sur la façon de trouver et de lire les normes et lois applicables peuvent être consultées sur <http://universal-robots.com/support/>

### 1.3 Limitation de responsabilité

Toute information de sécurité donnée dans ce manuel concernant la sécurité ne doit pas être interprétée comme une garantie de la part d'UR que le manipulateur industriel ne provoquera aucune blessure ni aucun dommage même si le manipulateur industriel se conforme à toutes les instructions de sécurité.

### 1.4 Symboles d'avertissement contenus dans ce manuel

Les symboles ci-dessous définissent les légendes précisant les niveaux de danger utilisés tout au long de ce manuel. Les mêmes symboles d'avertissement sont utilisés sur le produit.



**DANGER:**

Cela indique une situation électrique présentant un danger immédiat qui, si elle n'est pas évitée, pourrait entraîner la mort ou de graves blessures.



**DANGER:**

Cela indique une situation présentant un danger immédiat qui, si elle n'est pas évitée, pourrait entraîner la mort ou de graves blessures.



**AVERTISSEMENT:**

Cela indique une situation électrique présentant un danger potentiel qui, si elle n'est pas évitée, pourrait entraîner des blessures ou des dommages importants aux équipements.



**AVERTISSEMENT:**

Cela indique une situation présentant un danger potentiel qui, si elle n'est pas évitée, pourrait entraîner des blessures ou des dommages importants aux équipements.

**AVERTISSEMENT:**

Cela indique une surface chaude présentant un danger potentiel qui, si elle est touchée, pourrait entraîner des blessures.

**ATTENTION:**

Cela indique une situation qui, si elle n'est pas évitée, pourrait entraîner des dommages aux équipements.

---

## 1.5 Avertissements et mises en garde d'ordre général

Cette section contient des avertissements et des mises en garde d'ordre général pouvant être répétés ou expliqués dans différentes parties de ce manuel. D'autres avertissements et mises en garde sont présents tout au long de ce manuel.

**DANGER:**

Veiller à installer le robot et tous les équipements électriques selon les spécifications et avertissements figurant aux chapitres 4 et 5.

**AVERTISSEMENT:**

1. Veiller à ce que le bras du robot et l'outil/effecteur final soient correctement et solidement boulonnés en place.
2. S'assurer que le bras du robot dispose d'un espace assez grand pour pouvoir fonctionner librement.
3. S'assurer que des mesures de sécurité et/ou des paramètres de configuration de la sécurité ont été réglés pour protéger les programmeurs, les opérateurs et les tiers, comme défini dans l'évaluation des risques.
4. Ne pas porter de vêtements ou de bijoux qui pendent lors de tout travail avec le robot. S'assurer que les cheveux longs sont attachés lors de tout travail avec le robot.
5. Ne jamais utiliser le robot s'il est endommagé.
6. Si le logiciel annonce une erreur, appuyer immédiatement l'arrêt d'urgence, écrire les conditions ayant conduit à cette erreur, trouver les codes d'erreur correspondants sur l'écran du journal et contacter le fournisseur.
7. Ne pas connecter les équipements de sécurité aux E/S standards. Utiliser des E/S de sécurité uniquement.
8. Veiller à utiliser les paramètres d'installation corrects (par ex. angle de montage du robot, masse dans le point central de l'outil, décalage du point central de l'outil, configuration de sécurité). Enregistrer et charger le fichier d'installation avec le programme.
9. La fonction Fonctionnement libre (impédance/recul) doit uniquement être utilisée dans les installations où l'évaluation des risques le permet. L'outil/effecteurs finaux et les obstacles ne doivent pas avoir de bords tranchants ou de points de pique.
10. Veiller à ce que toutes les personnes présentes tiennent leur tête et leur visage hors de portée du robot en marche ou du robot sur le point de démarrer.
11. Restez attentif au mouvement du robot lorsque vous utilisez le Teach Pendant.
12. Si déterminé par l'évaluation des risques, ne pas pénétrer dans la plage de sécurité du robot ou toucher le robot lorsque le système est en fonctionnement.

11. Les collisions peuvent libérer des niveaux élevés d'énergie cinétique qui sont considérablement plus élevées à des vitesses élevées et avec des charges utiles élevées. (Énergie cinétique =  $\frac{1}{2} \text{Masse} \cdot \text{Vitesse}^2$ )
12. L'association de différentes machines peut accroître les risques ou en créer de nouveaux. Toujours effectuer une évaluation globale des risques pour l'ensemble de l'installation. En fonction de l'évaluation des risques, différents niveaux de sécurité fonctionnelle peuvent s'appliquer ; par conséquent, lorsque différents niveaux de sécurité et d'arrêt d'urgence sont nécessaires, toujours choisir le niveau de performance le plus élevé.. Toujours lire et comprendre les manuels relatifs à tous les équipements utilisés dans le cadre de l'installation.
13. Ne jamais modifier le robot. Une modification pourrait créer des dangers imprévisibles pour l'intégrateur. Toutes les opérations de remontage autorisées doivent être effectuées conformément à la version la plus récente de tous les manuels d'entretien concernés.
14. Si le robot est acheté avec un module supplémentaire (par ex. interface euromap67), recherchez ce module dans le manuel qui convient.

**AVERTISSEMENT:**

1. Le robot et son boîtier contrôleur génèrent de la chaleur pendant le fonctionnement. Ne pas manipuler ou toucher le robot pendant le fonctionnement ou juste après le fonctionnement car un contact prolongé peut causer une gêne. Pour refroidir le robot, mettre le robot hors tension et patienter une heure.
2. Ne jamais mettre les doigts derrière le cache interne du boîtier contrôleur.

**ATTENTION:**

1. Lorsque le robot est associé à ou travaille avec des machines susceptibles d'endommager le robot, il est vivement recommandé de tester toutes les fonctions et le programme du robot séparément. Il est également recommandé de tester le programme du robot à l'aide de points de passage temporaires situés en dehors de l'espace de travail des autres machines.
2. Ne pas exposer le robot à des champs magnétiques permanents. Des champs magnétiques très puissants peuvent endommager le robot.

## 1.6 Usage prévu

Les robots UR sont des robots industriels destinés à manipuler des outils/effecteurs finaux et des accessoires, ou à traiter ou transférer des composants ou des produits. Pour plus d'informations concernant les conditions environnementales dans lesquelles le robot doit fonctionner, voir les annexes B et D.

Les robots UR sont dotés de fonctions de sécurité spéciales, spécifiquement conçues pour un fonctionnement collaboratif, où le système du robot fonctionne sans barrières et/ou avec un humain.

Le fonctionnement collaboratif est uniquement destiné aux applications non dangereuses où l'ensemble de l'application, y compris l'outil/effecteur final, la pièce à travailler, les obstacles et les autres machines, ne présente aucun risque majeur selon l'évaluation des risques de l'application spécifique.

Toute utilisation ou application s'écartant de l'usage prévu est réputée être une mauvaise utilisation inacceptable. Cela inclut, sans toutefois s'y limiter :

- Utilisation dans des environnements potentiellement explosifs
- Utilisation dans des applications médicales et critiques
- Utilisation avant d'avoir procédé à une évaluation des risques
- Utilisation en-dehors des spécifications énoncées
- Utilisation comme échelle
- Fonctionnement en dehors des paramètres de fonctionnement acceptables

## 1.7 Évaluation des risques

L'une des choses les plus importantes que doit faire un intégrateur est de réaliser une évaluation des risques. Dans de nombreux pays, ceci est requis par la loi. Le robot proprement dit est une machine partiellement finie. La sécurité de l'installation du robot dépend donc de la façon dont le robot est intégré (par ex. outil/effecteur final, obstacles et autres machines).

Il est recommandé que l'intégrateur utilise les normes ISO 12100 et ISO 10218-2 pour réaliser l'évaluation des risques. De plus, l'intégrateur peut choisir d'utiliser la Spécification technique ISO/TS 15066 en tant que directive supplémentaire.

L'évaluation des risques menée par l'intégrateur doit prendre en compte toutes les tâches de travail tout au long de la durée de vie de l'application du robot, y compris, sans toutefois s'y limiter :

- L'apprentissage du robot au cours de la configuration et le développement de l'installation du robot
- Dépannage et entretien
- Fonctionnement normal de l'installation du robot

Une évaluation des risques doit être menée **avant** que le bras du robot ne soit mis en marche pour la première fois. Une partie de l'évaluation des risques menée par l'intégrateur consiste à identifier les paramètres de configuration de sécurité appropriés, ainsi que la nécessité de mise en place de boutons d'arrêt d'urgence supplémentaire et/ou d'autres mesures de protection requises pour l'application spécifique du robot.

L'identification des paramètres de configuration de sécurité corrects est un aspect particulièrement important du développement d'applications robotisées collaboratives. Voir le chapitre 2 et la partie II pour en savoir plus.

Certaines fonctions relatives à la sécurité sont spécifiquement conçues pour les applications robotisées collaboratives. Ces fonctions peuvent être configurées par le biais des paramètres de configuration de sécurité et sont particulièrement pertinentes pour répondre à des risques spécifiques identifiés dans l'évaluation des risques menée par l'intégrateur :

- **Limites de force et de puissance** : Utilisées pour réduire les forces de serrage et pressions exercées par le robot dans la direction du mouvement en cas de collision entre le robot et l'opérateur.
- **Limites d'impulsion** : Utilisées pour réduire l'énergie transitoire élevée et les forces d'impact en cas de collisions entre le robot et l'opérateur en réduisant la vitesse du robot.
- **Limites de position du point central de l'outil et de l'outil/effecteur final** : Utilisées pour réduire les risques associés à certains membres du corps en particulier. Ex. pour éviter un mouvement vers la tête et le cou.
- **Limites d'orientation du point central de l'outil et de l'outil/effecteur final** : Utilisées en particulier pour réduire les risques associés à certains domaines et fonctions de l'outil/effecteur final et de la pièce à travailler. Par ex., pour éviter que des bords pointus ne soient dirigés vers l'opérateur.
- **Limite de vitesse** : Utilisée en particulier pour garantir une vitesse faible du bras du robot

L'intégrateur doit empêcher tout accès non autorisé à la configuration de sécurité en utilisant une protection par mot de passe.

Une évaluation des risques de l'application du robot collaborative pour les contacts qui sont intentionnels et/ou dus à une utilisation frauduleuse raisonnablement prévisible est nécessaire et doit traiter :

- Gravité des collisions potentielles avec des personnes
- Probabilité de collision potentielle avec des personnes

— Possibilité d'évitement des collisions potentielles avec des personnes

Si le robot est installé dans une application robotisée non collaborative dans laquelle les dangers ne peuvent pas être raisonnablement éliminés ou les risques ne peuvent pas être suffisamment réduits par l'utilisation de fonctions de sécurité intégrées (par ex. lors de l'utilisation d'un outil/effecteur final dangereux), alors l'évaluation des risques menée par l'intégrateur doit arriver à la conclusion du besoin de mesures protectives supplémentaires (par ex. un dispositif de validation afin de protéger l'opérateur au cours de l'installation et de la programmation).

Universal Robots identifie les dangers importants potentiels énumérés ci-dessous comme dangers qui doivent être étudiés par l'intégrateur.

Remarque : D'autres dangers importants peuvent être présents dans une installation de robot spécifique.

1. Pénétration dans la chair de bords tranchants et pointes tranchantes de l'outil/effecteur final ou du connecteur d'outil/effecteur final.
2. Pénétration dans la chair de bords tranchants et de pointes tranchantes sur des obstacles à proximité de la piste du robot.
3. Contusion due à un contact avec le robot.
4. Entorse ou fracture des os due à un choc subi entre une charge utile lourde et une surface dure.
5. Conséquences dues au desserrage de boulons qui maintiennent le bras robotique ou l'outil/effecteur de fin.
6. Articles qui tombent de l'outil/effecteur final en raison d'une mauvaise préhension ou d'une panne de courant.
7. Erreurs dues à différents boutons d'arrêt d'urgence pour différentes machines.
8. Erreurs dues à des modifications non autorisées des paramètres de configuration de sécurité.

Des informations sur les temps d'arrêt et les distances d'arrêt sont disponibles au chapitre 2 et annexe A.

---

## 1.8 Arrêt d'urgence

Activer le bouton-poussoir d'arrêt d'urgence pour arrêter immédiatement tout mouvement du robot.

Remarque : Selon les normes IEC 60204-1 et ISO 13850, les dispositifs d'urgence ne sont pas des protections. Il s'agit de mesures de protection complémentaires et ne sont pas conçues pour prévenir contre les blessures.

L'évaluation des risques de l'application du robot doit indiquer s'il est nécessaire de connecter d'autres boutons d'arrêt d'urgence. Les bouton-poussoirs d'arrêt d'urgence doivent être conformes à la norme IEC 60947-5-5 (voir section 5.3.2).

---

## 1.9 Mouvement avec et sans puissance d'entraînement

Dans le cas peu probable d'une situation d'urgence où il est nécessaire de déplacer une ou plusieurs articulations du robot et qu'il n'est pas possible ou pas souhaité

d'avoir le robot sous tension, il existe deux manières différentes de forcer les mouvements des articulations du robot :

1. Recul forcé : Forcer une articulation à se déplacer en poussant ou en tirant fermement sur le bras robotique. Chaque frein d'articulation a un accouplement à friction qui permet le mouvement pendant un couple forcé élevé.
2. Relâchement manuel des freins : Retirer la protection de l'articulation en enlevant les quelques vis M3 qui la fixent le couvercle en place. Relâcher le frein en appuyant sur la tige du petit électroaimant comme le montre la photo ci-dessous.

**AVERTISSEMENT:**

1. Le déplacement manuel du bras du robot, uniquement destiné aux situations d'urgence, risque d'endommager les articulations.
2. En cas de relâchement manuel du frein, la gravité peut entraîner la chute du bras du robot. Toujours soutenir le bras du robot, l'outil/effecteur final et la pièce à travailler au moment de relâcher le frein.

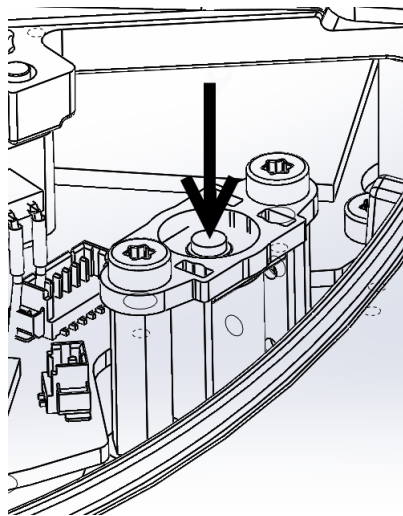



## 2 Fonctions et interfaces de sécurité

### 2.1 Introduction

Les robots UR sont équipés de toute une gamme de fonctions de sécurité intégrées ainsi que d'interfaces électriques de sécurité pour connecter d'autres machines et des dispositifs de protection supplémentaires. Chaque fonction et interface de sécurité est surveillée selon la norme ISO13849-1 :2008 (voir Chapitre 8 pour les certifications) avec le Niveau de performance d (PLd).



#### **DANGER:**

L'utilisation de paramètres de configuration de sécurité autres que ceux définis dans le cadre de l'évaluation des risques menée par l'intégrateur peut entraîner des dangers ne pouvant pas être raisonnablement éliminés ou des risques qui ne sont pas suffisamment réduits.

Voir le chapitre 10 dans la section II pour la configuration des fonctions, entrées et sorties relatives à la sécurité dans l'interface utilisateur. Voir le chapitre 5 pour obtenir les descriptions de la manière de connecter les dispositifs de sécurité à l'interface électrique.



#### **REMARQUE:**

1. L'utilisation et la configuration des fonctions et interfaces relatives à la sécurité doivent être effectuées conformément à l'évaluation des risques que l'intégrateur mène pour une application spécifique du robot, voir la section 1.7 au chapitre 1.
2. Si le robot détecte une anomalie ou violation dans le système de sécurité, par exemple l'un des câbles du circuit d'arrêt d'urgence est coupé, ou la limite d'une fonction de sécurité est dépassée, un arrêt de catégorie 0 est lancé. Le pire délai de réaction entre le moment où une erreur se produit et le moment où le robot est arrêté est affiché à la fin de ce chapitre. Ce délai doit être pris en compte dans le cadre de l'évaluation des risques menée par l'intégrateur.

Le robot possède un certain nombre de fonctions de sécurité qui peuvent être utilisées pour limiter le mouvement de ses articulations et du *point central de l'outil* (TCP) du robot. Le TCP est le point central de la bride de sortie avec l'ajout du décalage du point central de l'outil.

Les fonctions de sécurité de limitation sont :

Fonction de sécurité de limitation	Description
Position d'articulation	Position d'articulation angulaire min. et max.
Vitesse d'articulation	Vitesse d'articulation angulaire max.
Position du point central de l'outil	Plans dans l'espace cartésien limitant la position du point central de l'outil du robot
Vitesse du point central de l'outil	Vitesse max. du point central de l'outil du robot
Force du point central de l'outil	Force de poussée max. du point central de l'outil du robot
Impulsion	Cadence max. du bras du robot
Puissance	Puissance max. appliquée par le bras du robot

## 2.2 Délais d'arrêt du système de sécurité

Le délai d'arrêt du système de sécurité est la durée entre le moment où une erreur ou violation d'une fonction de sécurité se produit et l'arrêt complet du robot et l'enclenchement des freins mécaniques.

Les temps d'arrêt maximum dans le tableau doivent être pris en compte si la sécurité de l'application dépend du temps d'arrêt du robot. Ex. si une défaillance dans le robot entraîne un arrêt de toute la chaîne d'une usine, où certaines actions doivent être mises en place immédiatement après l'arrêt, les temps d'arrêt maximum doivent être pris en compte.

Les mesures sont menées avec la configuration suivante du robot :

- Extension : 100% (le bras du robot est entièrement étendu à l'horizontale).
- Vitesse : La limite de vitesse du point central de l'outil du système de sécurité est fixée à la limite décrite.
- Charge utile : charge utile maximale traitée par le robot fixé au point central de l'outil (5 kg).

Le pire délai d'arrêt pour la Catégorie d'arrêt<sup>1</sup> 0 en cas de violation des limites ou interfaces de sécurité est stipulé dans le tableau suivant.

Limite de vitesse du point central de l'outil	Durée d'arrêt maximum
1.0 m/s	450 ms
1.5 m/s	500 ms
2.0 m/s	550 ms
1.5 m/s	600 ms
3.0 m/s	650 ms

## 2.3 Fonction de sécurité de limitation

Le logiciel de contrôle de trajectoire avancé réduit la vitesse ou émet un arrêt d'exécution du programme si le bras du robot s'approche d'une limite de sécurité. Les violations des limites ne se produiront donc que dans des cas exceptionnels. Néanmoins,

1. Les catégories d'arrêt sont conformes à la norme IEC 60204-1, voir le Glossaire pour de plus amples informations.

en cas de violation d'une limite, le système de sécurité émet un arrêt de Catégorie d'arrêt 0.

Fonction de sécurité de limitation	Précision	Pire des cas			
		Temps de détection	Temps de désactivation	Temps de réaction	de
Position d'articulation	1.15 °	100 ms	1000 ms	1100 ms	
Vitesse d'articulation	1.15 °/s	250 ms	1000 ms	1250 ms	
Position du point central de l'outil	20 mm	100 ms	1000 ms	1100 ms	
Orientation du point central de l'outil	1.15 °	100 ms	1000 ms	1100 ms	
Vitesse du point central de l'outil	50 mm/s	250 ms	1000 ms	1250 ms	
Force du point central de l'outil	25 N	250 ms	1000 ms	1250 ms	
Impulsion	3 kg m/s	250 ms	1000 ms	1250 ms	
Puissance	10 W	250 ms	1000 ms	1250 ms	

Le système est considéré comme *désactivé* lorsque la tension du bus 48 V atteint un potentiel électrique inférieur à 7,3 V. Le temps de désactivation est le temps écoulé entre la détection d'un événement et la désactivation du système.



**AVERTISSEMENT:**

Il existe deux exceptions à la fonction de limitation de la force qui sont importantes à remarquer lors de la conception de la cellule de travail pour le robot. Celles-ci sont illustrées sur la Figure 2.1. Lorsque le robot s'étend, l'effet d'articulation de genou peut générer des forces élevées dans le sens radial (en s'éloignant de la base), mais en même temps, de faibles vitesses. De la même façon, le bras de levier court, lorsque l'outil est proche de la base et se déplace de façon tangentielle (autour) par rapport à la base, peut générer des forces élevées, mais également à de faibles vitesses. Les dangers de pincement peuvent être évités par exemple en éliminant les obstacles dans ces zones, en positionnant le robot différemment ou en utilisant une combinaison de plans de sécurité et de limites d'articulation afin d'éliminer le danger en empêchant le robot de se déplacer dans cette zone de son espace de travail.



**AVERTISSEMENT:**

Si le robot est utilisé dans des applications de guidage à la main manuelles avec mouvements linéaires, la limite de vitesse du joint doit être configurée à un maximum de 40 degrés par seconde pour les joints de base et d'épaule sauf si une évaluation des risques montre que des vitesses supérieures à 40 degrés par seconde sont acceptables. Ceci évitera les mouvements rapides du coude du robot près des singularités proches.

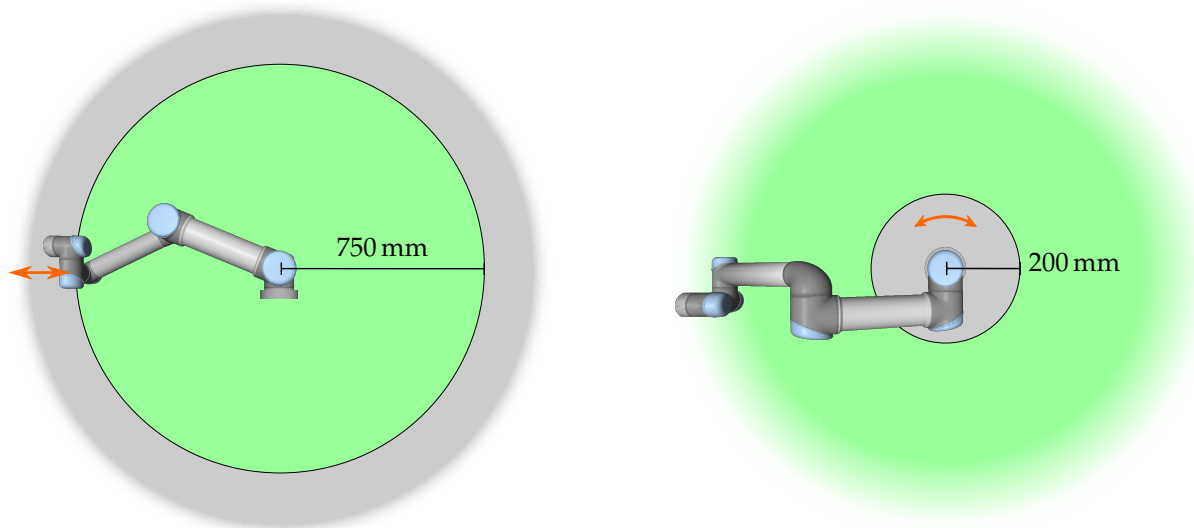

FIGURE 2.1 – Certaines zones de l’espace de travail doivent faire l’objet d’une attention particulière concernant les dangers de pincement, en raison des propriétés physiques du bras du robot. Une zone est définie pour les mouvements radiaux, lorsque l’articulation du poignet 1 est à une distance d’au moins 750 mm de la base du robot. L’autre zone est à 200 mm de la base du robot, lorsqu’il se déplace dans la direction tangentielle.

## 2.4 Modes de sécurité

**Mode normal et mode réduit** Le système de sécurité possède deux modes de sécurité configurables : *Normal* et *Réduit*. Les limites de sécurité peuvent être configurées pour chacun de ces deux modes. Le mode réduit est actif lorsque le point central de l’outil du robot est positionné au-delà d’un plan en *mode de déclenchement réduit* (voir), ou lorsqu’il est déclenché par une entrée de sécurité.

Sur le côté des plans en *mode de déclenchement réduit* où l’ensemble de limites du mode normal est défini, il y a une zone de 20 mm où l’ensemble de limites du mode réduit est accepté. Lorsque le mode réduit est déclenché par une entrée de sécurité, les deux ensembles de limites sont acceptés pendant 500 ms.

**Mode récupération** Lorsqu’une limite de sécurité est violée, le système de sécurité doit être redémarré. Si le système est en dehors d’une limite de sécurité au démarrage (par exemple en dehors d’une limite de position d’articulation), le mode *Récupération* spécial est démarré. En mode Récupération, il n’est pas possible d’exécuter des programmes pour le robot, mais le bras du robot peut être manuellement ramené dans les limites à l’aide du mode *Fonctionnement libre* ou en utilisant l’onglet Déplacement dans PolyScope (voir partie II Manuel PolyScope). Les limites de sécurité du mode *Récupération* sont :

Fonction de sécurité de limitation	Limite
Vitesse d'articulation	30 °/s
Vitesse du point central de l'outil	250 mm/s
Force du point central de l'outil	100 N
Impulsion	10 kg m/s
Puissance	80 W

Le système de sécurité émet un arrêt de Catégorie d'arrêt 0 en cas de violation de ces limites.



#### AVERTISSEMENT:

Veillez noter que les limites pour la *position d'articulation*, la *position du point central de l'outil*, et l'*orientation du point central de l'outil* sont désactivées en mode Récupération. Faire attention lors du retour du bras du robot dans les limites.

## 2.5 Interfaces électriques de sécurité

Le robot est équipé de plusieurs entrées et sorties électriques de sécurité. Toutes les entrées et sorties électriques de sécurité sont à doubles canaux. Elles sont sécurisées lorsqu'elles sont faibles, par exemple l'arrêt d'urgence n'est pas actif lorsque les signaux sont élevés (+24 V).

### 2.5.1 Entrées électriques de sécurité

Le tableau ci-dessous donne une vue d'ensemble des entrées électriques de sécurité.

Entrée de sécurité	Description
Arrêt d'urgence robot	(Entrée dédiée). Effectue un arrêt de catégorie 1, qui peut être transmis aux autres machines à l'aide de la sortie <i>Arrêt d'urgence système</i> si configurée.
Bouton d'arrêt d'urgence	(Bouton Teach Pendant). Effectue un arrêt de catégorie 1, qui peut être transmis aux autres machines à l'aide de la sortie <i>Arrêt d'urgence système</i> si configurée.
Arrêt d'urgence système	(Entrée configurable). Effectue un arrêt de Catégorie d'Arrêt 1. Pour éviter les impasses, ce signal ne sera pas transmis aux autres machines via la sortie <i>Arrêt d'urgence système</i> .
Arrêt de protection	(Entrée dédiée). Effectue un arrêt de Catégorie d'Arrêt 2.
Réinitialiser protection	(Entrée configurable). Redémarre le robot à partir d'un état <i>Arrêt de protection</i> , lorsqu'une arête se produit sur l'entrée de réinitialisation de protection.
Mode réduit	(Entrée configurable). Le système de sécurité passe aux limites du mode <i>Réduit</i> .
Dispositif d'activation 3 positions	(Entrée configurable). Fonctionne en tant qu'entrée d'arrêt de protection lorsque l'entrée du mode opératoire est élevée.
Mode opératoire.	(Entrée configurable). Mode opératoire à utiliser lorsqu'un dispositif de validation à 3 positions est configuré.



FIGURE 2.2 – La zone verte sous la rampe est la vitesse autorisée pour une articulation pendant le freinage. À l'heure 0, un événement (arrêt d'urgence ou arrêt de protection) est détecté au niveau du processeur de sécurité. La décélération commence après 24 ms.

Un arrêt de catégorie d'arrêt 1 et de catégorie d'arrêt 2 décélère le robot lorsque la puissance d'excitation est activée, ce qui permet au robot de s'arrêter sans dévier de sa trajectoire actuelle.

**Contrôle des entrées de sécurité** Les arrêts de catégorie d'arrêt 1 et de catégorie d'arrêt 2 sont contrôlés comme suit par le système de sécurité :

1. Le système de sécurité contrôle que le freinage s'enclenche dans la limite des 24 ms, voir Figure 2.2.
2. Si une articulation se déplace, sa vitesse est contrôlée pour ne jamais être supérieure à la vitesse obtenue par une décélération constante de la limite de vitesse d'articulation maximale pour le mode *Normal* à 0 rad/s en 500 ms.
3. Si une articulation est au repos (la vitesse de l'articulation est inférieure à 0,2 rad/s), elle est contrôlée pour ne pas qu'elle se déplace de plus de 0,05 rad par rapport à la position qu'elle occupait au moment où la vitesse a été mesurée en-dessous de 0,2 rad/s.

En outre, dans le cadre d'un arrêt de catégorie d'arrêt 1, le système de sécurité contrôle que le bras du robot est au repos, la désactivation intervient dans les 600 ms. Par ailleurs, suite à une entrée d'arrêt de protection, le bras du robot ne peut recommencer à bouger qu'après la survenance d'un front positif sur l'entrée de réinitialisation de protection. Si l'une ou l'autre des propriétés ci-dessus n'est pas satisfaite, le système de sécurité émet un arrêt de catégorie d'arrêt 0.

Un passage en mode *Réduit* déclenché par l'entrée en mode réduit est contrôlé comme suit :

1. Le système de sécurité accepte les deux ensembles de limites des modes *Normal* et *Réduit* pour 500 ms après le déclenchement du mode réduit.
2. Après 500 ms, seules les limites du mode *Réduit* sont en vigueur.

Si l'une ou l'autre des propriétés ci-dessus n'est pas satisfaite, le système de sécurité émet un arrêt de catégorie d'arrêt 0.

## 2.5 Interfaces électriques de sécurité

Un arrêt de catégorie d'arrêt 0 est effectué par le système de sécurité avec les performances énoncées dans le tableau suivant. Le temps de réaction du pire des cas est le temps nécessaire pour arrêter et *désactiver* (décharger à un potentiel électrique inférieur à 7,3 V) un robot fonctionnant à pleine vitesse avec sa charge utile complète.

Fonction Entrée de sécurité	Pire des cas		
	Temps de détection	Temps de désactivation	Temps de réaction
Arrêt d'urgence robot	250 ms	1000 ms	1250 ms
Bouton d'arrêt d'urgence	250 ms	1000 ms	1250 ms
Arrêt d'urgence système	250 ms	1000 ms	1250 ms
Arrêt de protection	250 ms	1000 ms	1250 ms

### 2.5.2 Sorties électriques de sécurité

Le tableau ci-dessous donne une vue d'ensemble des sorties électriques de sécurité.

Sortie de sécurité	Description
Arrêt d'urgence système	Logique basse lorsque l'entrée d'arrêt d'urgence d'un robot est à un niveau logique bas ou lorsque le bouton d'arrêt d'urgence est enfoncé.
Le robot se déplace	Lorsqu'il s'agit d'un signal logique élevé, aucune articulation du bras du robot ne se déplace de plus de 0,1 rad.
Le robot ne s'arrête pas	Logique élevée lorsque le robot est arrêté ou en cours d'arrêt en raison d'un arrêt d'urgence ou d'un arrêt de protection. Autrement, la logique est basse.
Mode réduit	Logique basse lorsque le système de sécurité est en mode <i>Réduit</i> .
Mode non réduit	La sortie <i>Mode réduit</i> est refusée.

Si une sortie de sécurité n'est pas correctement définie, le système de sécurité émet un arrêt de catégorie d'arrêt 0, avec le temps de réaction du pire des cas suivant :

Sortie de sécurité	Temps de réaction du pire des cas
Arrêt d'urgence système	1100 ms
Le robot se déplace	1100 ms
Le robot ne s'arrête pas	1100 ms
Mode réduit	1100 ms
Mode non réduit	1100 ms



## 3 Transport

Transporter le robot dans son emballage d'origine. Mettre de côté les matériaux de conditionnement dans un endroit sec ; vous devrez peut-être emballer et déplacer le robot ultérieurement.

Soulever les deux tubes du bras du robot en même temps lors de son déplacement du conditionnement au lieu d'installation. Tenir le robot en place jusqu'à ce que tous les boulons de montage soient bien serrés à la base du robot.

Le boîtier contrôleur doit être soulevé par la poignée.



### AVERTISSEMENT:

1. Veiller à ne pas surcharger votre dos ou d'autres parties de votre corps lorsque vous soulevez l'équipement. Utiliser un équipement de levage adéquat. Toutes les consignes régionales et nationales en matière de levage doivent être suivies. Universal Robots ne peut être tenue pour responsable des dommages causés par le transport de l'équipement.
2. Veiller à monter le robot conformément aux instructions de montage du chapitre 4.



## 4 Interface mécanique

### 4.1 Introduction

Ce chapitre décrit les éléments de base qu'il faut savoir au moment d'installer les différentes pièces du système robotique. Les instructions d'installation électrique du chapitre 5 doivent être respectées.

### 4.2 Espace de travail du robot

L'espace de travail du robot UR5 s'étend jusqu'à 850 mm à partir de l'articulation de base. Lors du choix du lieu de montage pour le robot, il est important d'étudier le volume cylindrique directement au-dessus et directement en dessous de la base du robot. Le déplacement du robot à proximité du volume cylindrique doit être évité dans la mesure du possible, car il provoque le déplacement rapide des articulations même si l'outil se déplace lentement, avec pour conséquence le fonctionnement inefficace du robot et une évaluation des risques difficile.

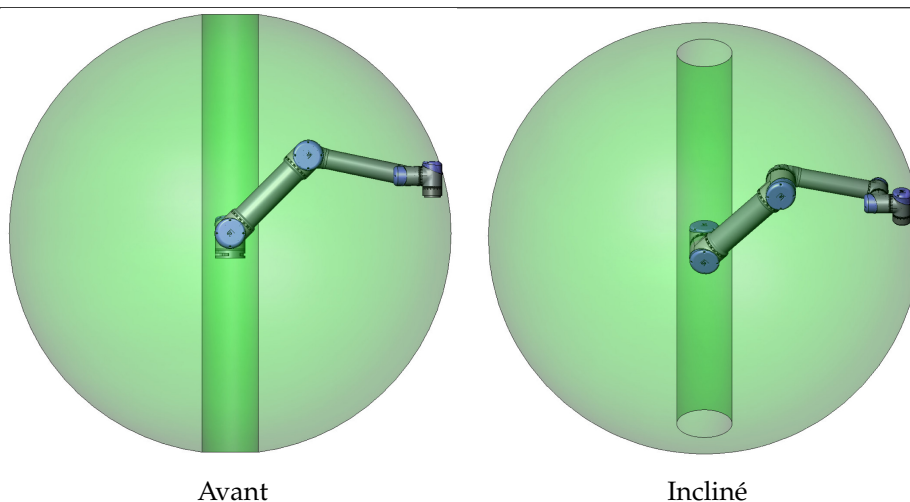

### 4.3 Montage

**Bras du robot** Le bras du robot est installé à l'aide de quatre boulons M8, en utilisant les quatre trous de 8.5 mm à la base. Il est recommandé de serrer ces boulons à 20 N m de couple. Deux trous de Ø8 sont prévus pour utiliser avec une broche lorsqu'un repositionnement très précis du bras du robot est désiré. Un pendant à la base est disponible en option. La figure 4.1 indique où percer des trous et monter les vis.

Installer le robot sur une surface suffisamment robuste pour supporter au moins dix fois le couple complet de l'articulation de base et au moins cinq fois le poids du bras du robot. En outre, la surface doit être exempte de vibrations.

Si le robot est installé sur un axe linéaire ou une plate-forme mobile, l'accélération de la base de montage mobile sera très faible. Une accélération élevée pourrait provoquer l'arrêt du robot, pensant qu'il a heurté quelque chose.



**DANGER:**

Veiller à ce que le bras du robot soit correctement boulonné en place. La surface de montage doit être robuste.



**ATTENTION:**

Si le robot est immergé dans de l'eau pendant une période prolongée, il pourrait être endommagé. Le robot ne doit pas être installé dans de l'eau ou dans un environnement humide.

**Outil** La bride d'outils du robot comporte quatre trous filetés M6 permettant de fixer un outil au robot. Les boulons M6 doivent être serrés à un couple de 9 N m. Le trou de Ø6 est prévu pour être utilisé avec une broche lorsqu'un repositionnement très précis de l'outil est désiré. La figure 4.2 indique où percer des trous et monter les vis.



**DANGER:**

1. Veiller à ce que l'outil soit correctement boulonné en place.
2. Veiller à ce que l'outil soit construit de façon à ce qu'il ne puisse pas créer une situation dangereuse en faisant tomber une pièce par inadvertance.

**Boîtier contrôleur** Le boîtier contrôleur peut être accroché sur un mur ou placé sur le sol. Un espace libre de 50 mm de chaque côté est nécessaire pour une circulation d'air suffisante. Il est possible d'acheter des supports de montage supplémentaires.

**Teach Pendant** Le Teach Pendant peut être accroché sur un mur ou sur le boîtier contrôleur. Il est possible d'acheter des supports de montage supplémentaires pour le Teach Pendant. Veiller à ce que personne ne trébuche sur le câble.



**DANGER:**

1. Veiller à ce que le boîtier contrôleur, le Teach Pendant et les câbles n'entrent pas en contact avec des liquides. Un boîtier contrôleur mouillé peut provoquer la mort.
2. Le boîtier de contrôle et le Teach Pendant ne doivent pas être exposés à des environnements poussiéreux ou humides dépassant un indice de protection IP20. Il convient de prendre un soin tout particulier dans les environnements à poussière conductrice.

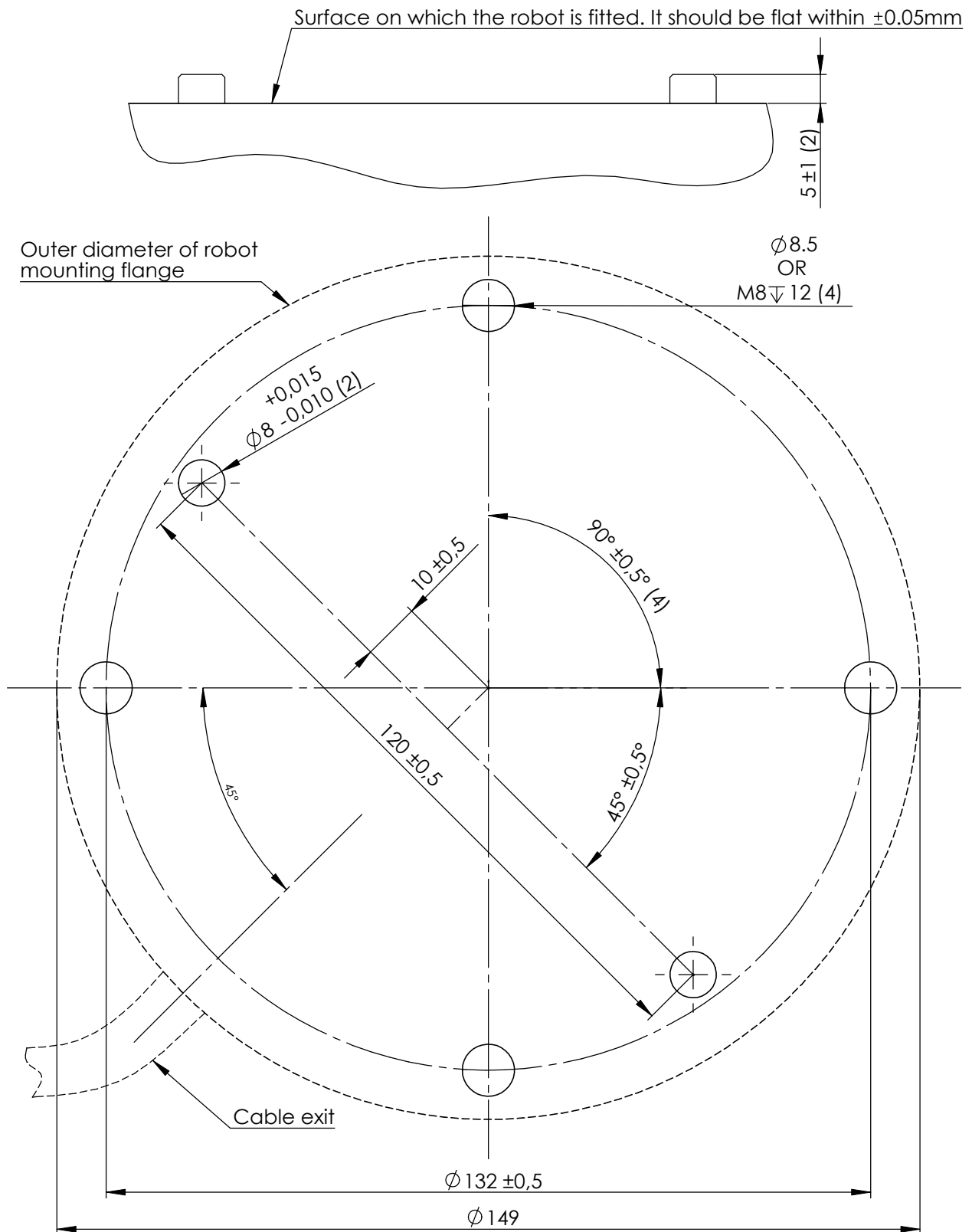

Copyright © 2009–2018 par Universal Robots A/S. Tous droits réservés.

FIGURE 4.1 – Trous de montage du robot. Utiliser quatre boulons M8. Toutes les mesures sont en mm.

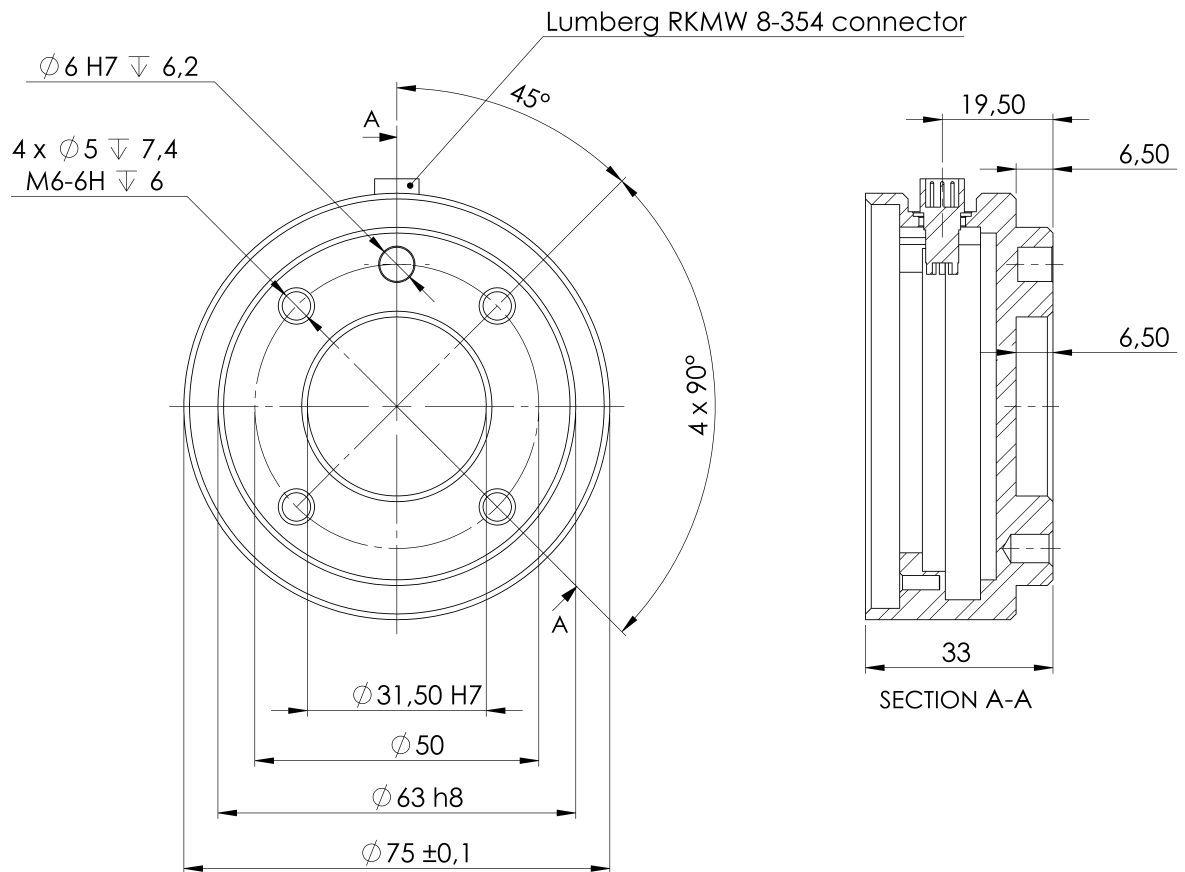

FIGURE 4.2 – La bride de sortie d’outil, ISO 9409-1-50-4-M6. À cet endroit, l’outil est monté sur l’extrémité du robot. Toutes les mesures sont en mm.

## 4.4 Charge utile maximale

La charge utile maximum autorisée du bras du robot dépend du *décalage du centre de gravité*, voir la figure 4.3. Le décalage du centre de gravité est défini comme la distance entre le centre de la bride de sortie de l'outil et le centre de gravité.

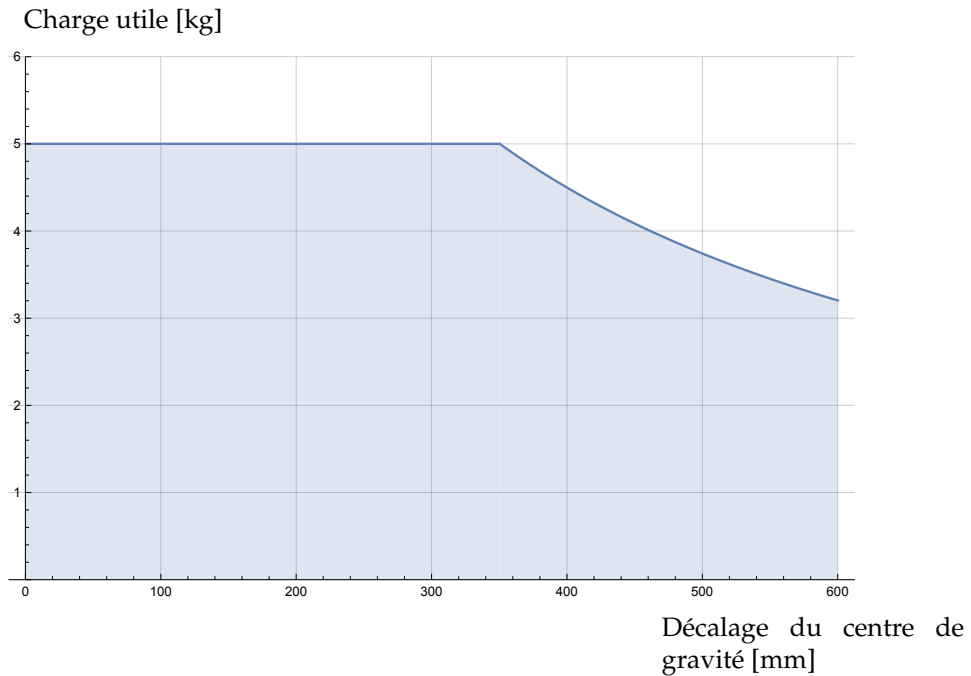

FIGURE 4.3 – La relation entre la charge utile maximum autorisée et le décalage du centre de gravité.



# 5 Interface électrique

## 5.1 Introduction

Ce chapitre décrit toutes les interfaces électriques du bras du robot et du boîtier contrôleur.

Les différentes interfaces sont réparties en cinq groupes avec différents objectifs et propriétés :

- E/S du contrôleur
- E/S de l'outil
- Ethernet
- Connexion secteur
- Connexion du robot

Le terme **E/S** se réfère aux signaux de commande numériques et analogiques allant de ou vers une interface.

Les signaux électriques passant par l'interface E67 sont décrits dans la partie III.

Ces cinq groupes sont décrits dans les sections suivantes. Des exemples sont donnés pour la plupart des types d'E/S.

Les avertissements et mises en garde contenus dans la section suivante concernent l'ensemble des cinq groupes et doivent être respectés.

## 5.2 Avertissements et mises en garde électriques

Les avertissements et mises en garde suivants doivent être respectés lors de la conception et de l'installation d'une application de robot. Les avertissements et mises en garde s'appliquent également aux travaux d'entretien.



### **DANGER:**

1. Ne jamais connecter des signaux de sécurité à un automate programmable qui n'est pas un automate de sécurité doté du niveau de sécurité adéquat. Le non-respect de cet avertissement pourrait entraîner une grave blessure voire le décès car la fonction de sécurité pourrait être annulée. Il est important de maintenir séparés les signaux de l'interface de sécurité des signaux de l'interface E/S normale.
2. Tous les signaux de sécurité sont construits de façon redondante (deux canaux indépendants). Maintenez les deux canaux séparés pour qu'une seule anomalie ne puisse pas entraîner une perte de la fonction de sécurité.
3. Certaines E/S à l'intérieur du boîtier contrôleur peuvent être configurées pour les E/S normales ou de sécurité. Lire et comprendre la section 5.3 dans son intégralité.



**DANGER:**

1. Veiller à ce que tous les équipements n'étant pas indiqués pour une exposition à l'eau restent secs. Si quelqu'un laisse de l'eau pénétrer dans le produit, verrouiller et étiqueter toutes les sources électriques, puis contacter le fournisseur.
2. Utiliser uniquement les câbles d'origine fournis avec le robot. Ne pas utiliser pas le robot pour des applications où les câbles sont soumis à des flexions. Contacter le fournisseur si des câbles plus longs ou flexibles sont requis.
3. Les branchements négatifs sont désignés sous le nom de **GND** et sont reliés au blindage du robot et au boîtier contrôleur. Tous les branchements **GND** mentionnés sont uniquement pour la mise sous tension et la signalisation. Pour PE (terre de protection), utiliser les connexions à vis de taille M6 marquées par des symboles de terre à l'intérieur du boîtier contrôleur. Le conducteur de terre aura au moins la capacité nominale du courant le plus élevé dans le système.
4. Il faut faire attention lors de l'installation des câbles d'interface sur les E/S du robot. La plaque métallique du bas est destinée aux câbles et aux connecteurs d'interface. Retirer la plaque avant de percer les trous. S'assurer de bien retirer tous les copeaux avant de réinstaller la plaque. Ne pas oublier d'utiliser des tailles de joint correctes.



**ATTENTION:**

1. Le robot a été testé conformément aux normes CEI internationales pour la CEM (compatibilité électromagnétique). Des signaux perturbateurs avec des niveaux supérieurs à ceux définis dans les normes CEI spécifiques peuvent provoquer un comportement inattendu du robot. Des niveaux de signal très élevés ou une exposition excessive peuvent endommager irrémédiablement le robot. Les problèmes de CEM se produisent généralement pendant les processus de soudage et sont en principe signalés par des messages d'erreur dans le journal. Universal Robots ne peut être tenue pour responsable des dommages causés par des problèmes de CEM.
2. La longueur des câbles E/S entre le boîtier contrôleur et d'autres machines et équipements d'usine ne doit pas dépasser 30 m, à moins que des tests étendus soient effectués.



**REMARQUE:**

Sauf mention contraire, toutes les tensions et les intensités sont exprimées en CC (courant continu).

### 5.3 E/S du contrôleur

Ce chapitre explique comment brancher des équipements à l’E/S située à l’intérieur du boîtier contrôleur. Cette E/S est extrêmement flexible et peut être utilisée pour une vaste gamme d’équipements différents, y compris des relais pneumatiques, des automates programmables et des boutons d’arrêt d’urgence.

L’illustration ci-dessous montre la disposition de l’interface électrique à l’intérieur du boîtier contrôleur.

Safety		Remote		Power		Configurable Inputs		Configurable Outputs		Digital Inputs		Digital Outputs		Analog	
Emergency Stop	24V	12V	GND	PWR	GND	24V	24V	0V	0V	24V	24V	0V	0V	AG	
	EIO	GND	GND			CI0	CI4	CO0	CO4	DI0	DI4	DO0	DO4	AI0	
Safeguard Stop	24V	ON	24V			24V	24V	0V	0V	24V	24V	0V	0V	AG	
	EI1	OFF	0V			CI1	CI5	CO1	CO5	DI1	DI5	DO1	DO5	AI1	
	24V					24V	24V	0V	0V	24V	24V	0V	0V	AG	
	SI0					CI2	CI6	CO2	CO6	DI2	DI6	DO2	DO6	AO0	
	24V					24V	24V	0V	0V	24V	24V	0V	0V	AG	
	SI1					CI3	CI7	CO3	CO7	DI3	DI7	DO3	DO7	AO1	

La signification des différentes couleurs doit être respectée, voir ci-dessous.

Jaune avec texte en rouge	Signaux de sécurité dédiés
Jaune avec texte en noir	Configurable pour la sécurité
Gris avec texte en noir	E/S numériques à usages multiples
Vert avec texte en noir	E/S analogiques à usages multiples

Les E/S **configurables** peuvent être configurées en tant qu’E/S de sécurité ou d’E/S à usages multiples dans la GUI. Pour de plus amples informations, voir la partie II. Le mode d’emploi des E/S numériques est décrit dans les sous-sections suivantes. La section décrivant les spécifications communes doit être respectée.

#### 5.3.1 Spécifications communes à toutes les E/S numériques

Cette section définit les caractéristiques électriques des E/S numériques 24 V suivantes du boîtier contrôleur.

- E/S de sécurité.
- E/S configurable.
- E/S polyvalente.

Il est très important que les robots UR soient installés conformément aux caractéristiques électriques qui sont identiques pour les trois types d’entrées.

Il est possible d’alimenter les E/S numériques à partir d’une alimentation électrique 24 V interne ou à partir d’une source d’alimentation externe en configurant le bloc de jonction appelé **Power**. Ce bloc se compose de quatre bornes. Les deux bornes du haut (PWR et GND) sont 24 V et terre à partir de l’alimentation 24 V interne. Les deux bornes du bas (24 V et 0 V) du bloc sont les entrées 24 V qui alimentent les E/S. La configuration par défaut consiste à utiliser l’alimentation électrique interne, voir ci-dessous.

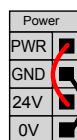

Si davantage de courant s'avère nécessaire, une alimentation électrique externe peut être connectée comme illustré ci-dessous.

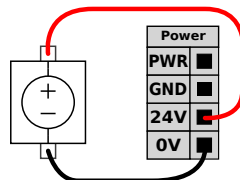

Les caractéristiques électriques de l'alimentation électrique interne et externe sont indiquées ci-dessous.

Bornes	Paramètre	Min.	Type	Max.	Unité
<i>Alimentation électrique 24 V interne</i>					
[PWR - GND]	Tension	23	24	25	V
[PWR - GND]	Courant	0	-	2	A
<i>Exigences relatives à l'entrée 24 V externe</i>					
[24 V - 0 V]	Tension	20	24	29	V
[24 V - 0 V]	Courant	0	-	6	A

Les E/S numériques sont construites conformément à la norme CEI 61131-2. Les caractéristiques électriques sont indiquées ci-dessous.

Bornes	Paramètre	Min.	Type	Max.	Unité
<i>Sorties numériques</i>					
[COx / DOx]	Courant*	0	-	1	A
[COx / DOx]	Chute de tension	0	-	0,5	V
[COx / DOx]	Courant de fuite	0	-	0,1	mA
[COx / DOx]	Fonction	-	PNP	-	Type
[COx / DOx]	CEI 61131-2	-	1A	-	Type
<i>Entrées numériques</i>					
[EIx/SIx/CIx/DIx]	Tension	-3	-	30	V
[EIx/SIx/CIx/DIx]	Région ARRÊT	-3	-	5	V
[EIx/SIx/CIx/DIx]	Région MARCHE	11	-	30	V
[EIx/SIx/CIx/DIx]	Courant (11-30 V)	2	-	15	mA
[EIx/SIx/CIx/DIx]	Fonction	-	PNP	-	Type
[EIx/SIx/CIx/DIx]	CEI 61131-2	-	3	-	Type

Remarque : \*Pour les charges de résistance ou inductives d'un maximum de 1H.



**REMARQUE:**

Le mot **configurable** est utilisé pour les E/S qui peuvent être configurées comme des E/S de sécurité ou des E/S normales. Il s'agit des bornes jaunes avec texte en noir.

### 5.3.2 E/S de sécurité

Cette section décrit les entrées de sécurité dédiées (borne jaune avec texte en rouge) et les E/S configurables (bornes jaunes avec texte en noir) lorsqu'elles sont configurées comme des E/S de sécurité. Les spécifications communes de la section 5.3.1 doivent être respectées.

Les dispositifs de sécurité et les équipements doivent être installés selon les instructions de sécurité et l'évaluation des risques, (voir le chapitre 1).

Toutes les E/S de sécurité vont par paires (redondantes) et doivent être conservées comme deux branches séparées. Une seule anomalie ne peut pas provoquer la perte de la fonction de sécurité.

Les deux entrées de sécurité permanentes sont Arrêt d'urgence robot et le Arrêt de protection. L'entrée Arrêt d'urgence robot concerne les équipements d'arrêt d'urgence uniquement. L'entrée Arrêt de protection concerne tous les types d'équipements de protection de sécurité. La différence fonctionnelle est indiquée ci-dessous.

	Arrêt d'urgence	Arrêt de protection
Le robot cesse tout mouvement	Oui	Oui
Exécution du programme	Arrête	Met sur pause
Alimentation robot	Off	On
Réinitialiser	Manuel	Automatique ou manuel
Fréquence d'utilisation	Peu fréquent	Chaque cycle à peu fréquent
Nécessite une réinitialisation	Uniquement relâchement frein	Non
Catégorie d'Arrêt (CEI 60204-1)	1	2
Niveau de performance de fonction de surveillance (ISO 13849-1)	PLd	PLd

Il est possible d'utiliser les E/S configurables pour configurer la fonctionnalité d'E/S de sécurité supplémentaire, par exemple une sortie d'arrêt d'urgence. La configuration d'un ensemble de E/S configurables pour les fonctions de sécurité est réalisée par le biais de la GUI, voir partie II.

Des exemples de la façon d'utiliser les E/S de sécurité sont illustrés dans les sous-sections suivantes.



**DANGER:**

1. Ne jamais connecter des signaux de sécurité à un automate programmable qui n'est pas un automate de sécurité doté du niveau de sécurité adéquat. Le non-respect de cet avertissement pourrait entraîner une grave blessure voire le décès car la fonction de sécurité pourrait être annulée. Il est important de maintenir séparés les signaux de l'interface de sécurité des signaux de l'interface E/S normale.
2. Toutes les E/S de sécurité sont construites de façon redondante (deux canaux indépendants). Maintenez les deux canaux séparés pour qu'une seule anomalie ne puisse pas entraîner une perte de la fonction de sécurité.
3. Les fonctions de sécurité doivent être vérifiées avant de mettre le robot en service. Les fonctions de sécurité doivent être testées régulièrement.
4. L'installation du robot doit se conformer à ces caractéristiques. Le non-respect de cette consigne pourrait entraîner une grave blessure voire le décès car la fonction de sécurité pourrait être annulée.

**5.3.2.1 Configuration de sécurité par défaut**

Le robot est expédié avec une configuration par défaut qui permet le fonctionnement sans aucun équipement de sécurité supplémentaire, voir illustration ci-dessous.

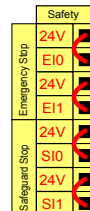

**5.3.2.2 Connexion des boutons d'arrêt d'urgence**

Dans la plupart des applications, il est nécessaire d'utiliser un ou plusieurs boutons d'arrêt d'urgence supplémentaires. L'illustration ci-dessous montre la connexion possible d'un ou de plusieurs boutons d'arrêt d'urgence.

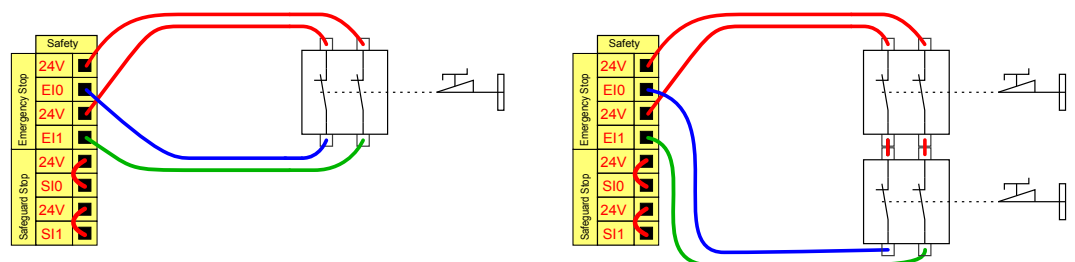

### 5.3.2.3 Partage de l'arrêt d'urgence avec d'autres machines

Souvent, on souhaite pouvoir configurer un circuit d'arrêt d'urgence commun lorsque le robot est utilisé avec d'autres machines. Ce faisant, l'opérateur n'a pas besoin de réfléchir aux boutons d'arrêt d'urgence à utiliser.

L'entrée Arrêt d'urgence robot ne peut pas être utilisée à des fins de partage, étant donné que les deux machines s'attendent pour sortir de l'état d'arrêt d'urgence.

Afin de partager la fonction d'arrêt d'urgence avec d'autres machines, les fonctions d'E/S configurables suivantes doivent être configurées par le biais de la GUI.

- Paire d'entrées configurables : Arrêt d'urgence externe.
- Paire de sorties configurables : Arrêt d'urgence système.

L'illustration ci-dessous montre comment deux robots UR partagent leurs fonctions d'arrêt d'urgence. Dans cet exemple, les E/S configurées utilisées sont CI0-CI1 et CO0-CO1.

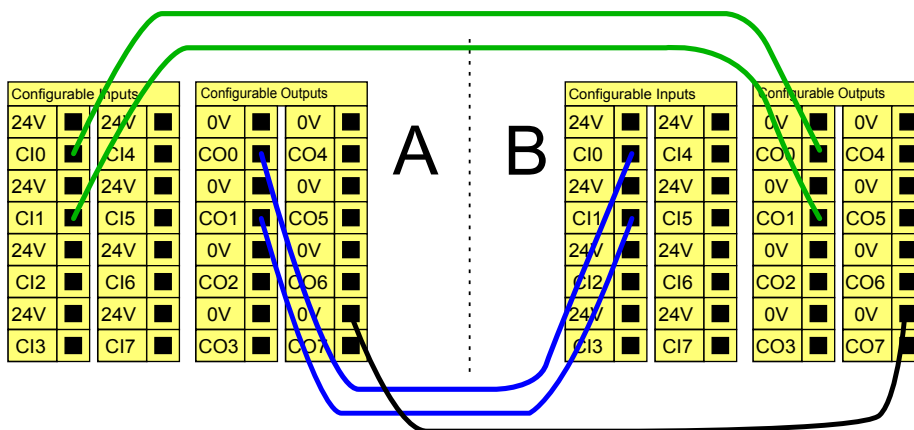

Si plus de deux robots UR ou autres machines doivent être connectés, un automate programmable de sécurité est nécessaire pour commander les signaux d'arrêt d'urgence.

### 5.3.2.4 Arrêt de protection avec reprise automatique

Un exemple de dispositif d'arrêt de protection élémentaire est un contacteur de porte grâce auquel le robot est arrêté lorsqu'une porte est ouverte, voir l'illustration ci-dessous.

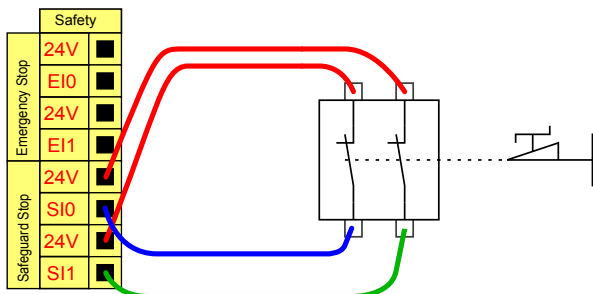

Cette configuration est uniquement destinée à une application où l'opérateur ne peut pas passer la porte et la fermer derrière lui. Les E/S configurables peuvent être utilisées pour configurer un bouton de réinitialisation à l'extérieur de la porte, afin de réactiver le mouvement du robot.

Un autre exemple dans lequel la reprise automatique peut être adéquate est lors de l'utilisation d'un tapis de sécurité ou d'un scanner laser de sécurité, voir ci-dessous.

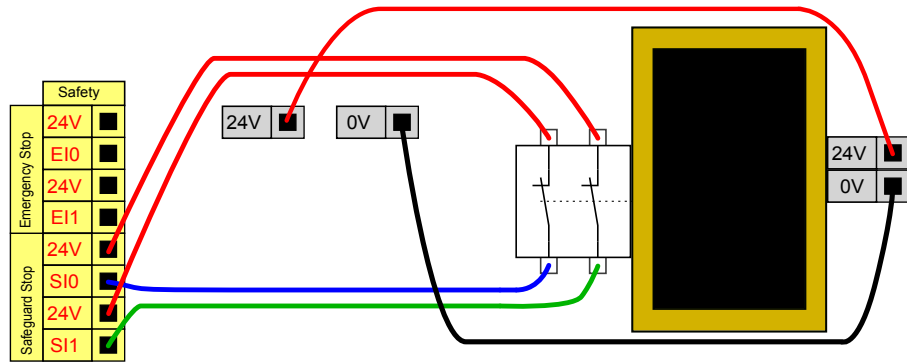

**DANGER:**

1. Le robot reprend ses mouvements automatiquement lorsque le signal de protection est rétabli. Ne pas utiliser cette configuration si le signal peut être rétabli depuis l'intérieur du périmètre de sécurité.

**5.3.2.5 Arrêt de protection avec bouton de réinitialisation**

Si l'interface de protection est utilisée pour faire l'interface avec un rideau lumineux, une réinitialisation à l'extérieur du périmètre de sécurité est nécessaire. Le bouton de réinitialisation doit être du type à deux canaux. Dans cet exemple, l'E/S configurée pour la réinitialisation est CI0-CI1, voir ci-dessous.

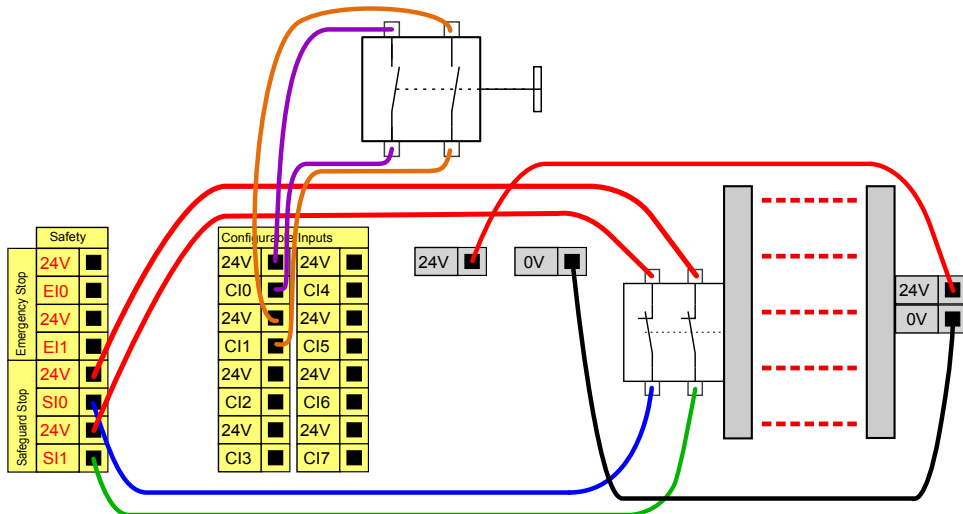

**5.3.3 E/S numériques à usages multiples**

Cette section décrit les E/S 24 V à usages multiples (bornes grises) et les E/S configurables (bornes jaunes avec texte en noir) lorsqu'elles ne sont pas configurées comme des E/S de sécurité. Les spécifications communes de la section 5.3.1 doivent être respectées.

Les E/S à usages multiples peuvent être utilisées pour entraîner des équipements tels que des relais pneumatiques directement ou pour communiquer avec d'autres

systèmes d’automates programmables. Toutes les sorties numériques peuvent être désactivées automatiquement lorsque l’exécution du programme est arrêtée, voir plus d’informations dans la partie II. Dans ce mode, la sortie est toujours faible lorsqu’un programme n’est pas exécuté. Des exemples sont illustrés dans les sous-sections suivantes. Ces exemples utilisent des sorties numériques mais des sorties configurables pourraient également être utilisées si elles n’étaient pas configurées pour exécuter une fonction de sécurité.

**5.3.3.1 Charge contrôlée par une sortie numérique**

Cet exemple illustre comment connecter une charge devant être contrôlée à partir d’une sortie numérique, voir ci-dessous.

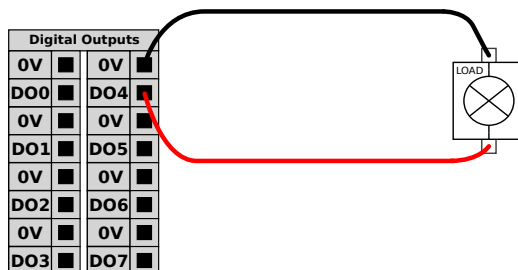

**5.3.4 Entrée numérique à partir d’un bouton**

L’exemple ci-après montre comment connecter un bouton simple à une entrée numérique.

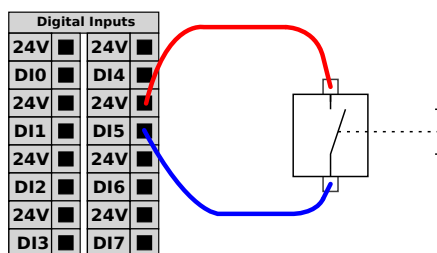

**5.3.5 Communication avec d’autres machines ou automates programmables**

Les E/S numériques peuvent être utilisées pour communiquer avec d’autres équipements si une terre (GND) commune est établie et si la machine utilise la technologie PNP, voir ci-dessous.

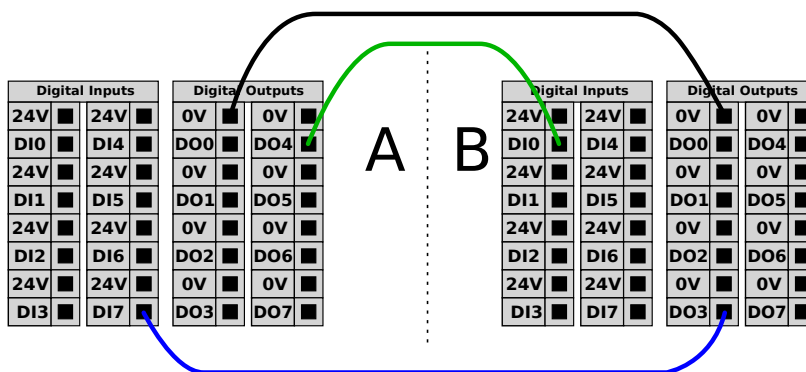

**5.3.6 E/S analogiques à usages multiples**

L’interface des E/S analogiques est la borne verte. Elle peut être utilisée pour paramétrer ou mesurer la tension (0-10 V) ou le courant (4-20 mA) depuis et vers d’autres équipements.

Les étapes suivantes sont recommandées pour obtenir la meilleure précision possible.

- Utiliser la borne AG la plus proche de l'E/S. La paire partage un filtre de mode commun.
- Utiliser la même terre (0 V) pour l'équipement et le boîtier contrôleur. L'E/S analogique n'est pas isolée galvaniquement du boîtier contrôleur.
- Utiliser un câble blindé ou des paires torsadées. Connecter le blindage à la borne GND à la borne appelée Power.
- Utilisation d'un équipement qui fonctionne en mode courant. Les signaux actuels sont moins sensibles aux interférences.

Les modes d'entrée peuvent être sélectionnés dans la GUI, voir partie II. Les caractéristiques électriques sont indiquées ci-dessous.

Bornes	Paramètre	Min.	Type	Max.	Unité
<i>Entrée analogique en mode courant</i>					
[AIx - AG]	Courant	4	-	20	mA
[AIx - AG]	Résistance	-	20	-	ohm
[AIx - AG]	Résolution	-	12	-	bit
<i>Entrée analogique en mode tension</i>					
[AIx - AG]	Tension	0	-	10	V
[AIx - AG]	Résistance	-	10	-	Kohm
[AIx - AG]	Résolution	-	12	-	bit
<i>Sortie analogique en mode courant</i>					
[AOx - AG]	Courant	4	-	20	mA
[AOx - AG]	Tension	0	-	10	V
[AOx - AG]	Résolution	-	12	-	bit
<i>Sortie analogique en mode tension</i>					
[AOx - AG]	Tension	0	-	10	V
[AOx - AG]	Courant	-20	-	20	mA
[AOx - AG]	Résistance	-	1	-	ohm
[AOx - AG]	Résolution	-	12	-	bit

Les exemples suivants montrent comment utiliser les E/S analogiques.

### 5.3.6.1 Utiliser une sortie analogique

Ci-dessous se trouve un exemple montrant comment contrôler une bande de transport avec une entrée de commande de vitesse analogique.

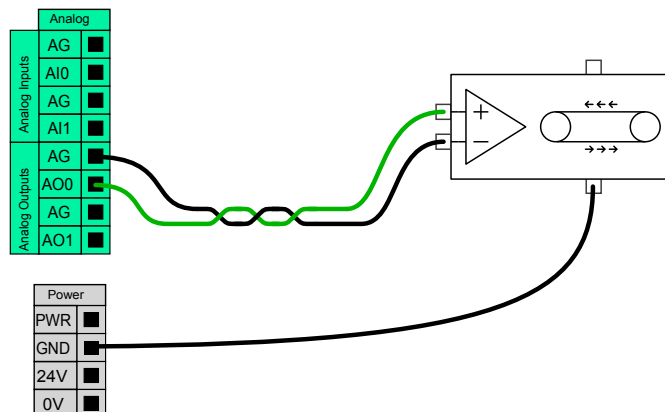

### 5.3.6.2 Utiliser une entrée analogique

Ci-dessous se trouve un exemple montrant comment connecter un capteur analogique.

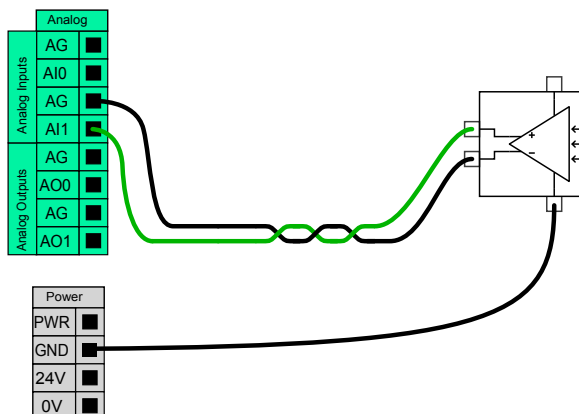

### 5.3.7 Commande marche/arrêt à distance

La commande marche/arrêt à distance peut être utilisée pour mettre le boîtier contrôleur sous et hors tension sans utiliser le Teach Pendant. Elle est généralement utilisée dans les applications suivantes :

- Lorsque le Teach Pendant est inaccessible.
- Lorsqu'un système d'automate programmable doit avoir le contrôle absolu.
- Lorsque plusieurs robots doivent mis sous ou hors tension en même temps.

La commande marche/arrêt à distance fournit une petite alimentation 12 V auxiliaire, qui est maintenue active lorsque le boîtier contrôleur est mis hors tension. Les entrées marche et arrêt sont destinées à une activation de courte durée uniquement. L'entrée marche fonctionne de la même façon que le bouton d'alimentation. Toujours utiliser l'entrée arrêt pour la commande d'arrêt à distance étant donné que ce signal permet au boîtier contrôleur de sauvegarder les fichiers ouverts et de s'éteindre correctement.

Les caractéristiques électriques sont indiquées ci-dessous.

Bornes	Paramètre	Min.	Type	Max.	Unité
[ 12 V - GND ]	Tension	10	12	13	V
[ 12 V - GND ]	Courant	-	-	100	mA
[ ON / OFF ]	Tension inactive	0	-	0,5	V
[ ON / OFF ]	Tension active	5	-	12	V
[ ON / OFF ]	Courant d'entrée	-	1	-	mA
[ ON ]	Durée d'activation	200	-	600	ms

Les exemples suivants montrent comment utiliser la commande marche/arrêt à distance.



**REMARQUE:**

Une fonction spéciale du logiciel peut être utilisée pour charger et démarrer les programmes automatiquement, voir partie II



**ATTENTION:**

1. Ne jamais utiliser l'entrée marche ou le bouton d'alimentation pour mettre le boîtier contrôleur hors tension.

**5.3.7.1 Bouton marche à distance**

L'illustration ci-dessous montre comment connecter un bouton marche à distance.

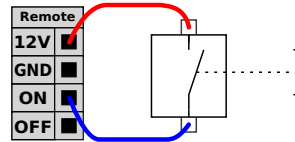

**5.3.7.2 Bouton arrêt à distance**

L'illustration ci-dessous montre comment connecter un bouton arrêt à distance.

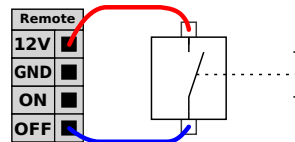

**5.4 E/S outil**

À l'extrémité outil du robot se trouve un petit connecteur doté de huit broches, voir illustration ci-dessous.

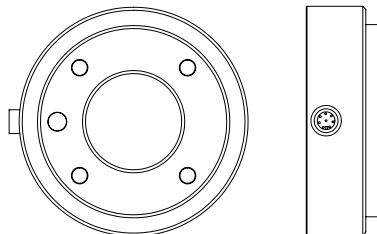

Ce connecteur fournit l'alimentation et les signaux de commande des capteurs et mécanismes de préhension utilisés sur un outil robotique spécifique. Les câbles industriels suivants conviennent :

- Lumberg RKMV 8-354.

Les huit fils à l'intérieur du câble sont de différentes couleurs. Les différentes couleurs désignent différentes fonctions, voir tableau ci-dessous :

Couleur	Signal
Rouge	0V (GND)
Gris	0V/+12V/+24V (ALIMENTATION)
Bleu	Sortie outil 0 (TO0)
Rose	Sortie outil 1 (TO1)
Jaune	Entrée outil 0 (TI0)
Vert	Entrée outil 1 (TI1)
Blanc	Entrée analogique 2 (AI2)
Marron	Entrée analogique 3 (AI3)

L'alimentation électrique interne peut être réglée sur 0 V, 12 V ou 24 V au niveau de l'onglet E/S dans la GUI, voir partie II. Les caractéristiques électriques sont indiquées ci-dessous :

Paramètre	Min.	Type	Max.	Unité
Tension d'alimentation en mode 24V	-	24	-	V
Tension d'alimentation en mode 12V	-	12	-	V
Courant d'alimentation dans les deux modes*	-	-	600	mA

Remarque : \*Il est fortement recommandé d'utiliser une diode de protection pour les charges inductives

Les sections suivantes décrivent les différentes E/S de l'outil.



**DANGER:**

1. Connecter les outils et le mécanisme de préhension de telle sorte qu'une coupure de courant ne crée aucun danger (comme, par exemple, une pièce à travailler tombant de l'outil).
2. Il convient de faire attention en utilisant 12 V, étant donné qu'une erreur faite par le programmeur peut provoquer un changement de tension à 24 V, susceptible d'endommager l'équipement et de provoquer un incendie.



**REMARQUE:**

La bride d'outils est connectée à la terre (GND, même que le fil rouge).

### 5.4.1 Sorties numériques de l'outil

Les sorties numériques sont mises en œuvre en tant que NPN. Lorsqu'une sortie numérique est activée, la connexion correspondante est conduite à GND et lorsqu'elle est désactivée, la connexion correspondante est ouverte (collecteur ouvert/drain ouvert). Les caractéristiques électriques sont indiquées ci-dessous :

Paramètre	Min.	Type	Max.	Unité
Tension, collecteur ouvert	-0,5	-	26	V
Tension, sink 1A	-	0,05	0,20	V
Courant, sink	0	-	600	mA
Courant traversant GND	0	-	600	mA

Un exemple de la façon d'utiliser une sortie numérique est illustré dans la sous-section suivante.



**ATTENTION:**

1. Les sorties numériques de l’outil ne sont pas limitées en courant et le fait de dépasser les données spécifiées peut causer des dommages irréremédiables.

**5.4.1.1 Utiliser les sorties numériques de l’outil**

L’exemple ci-dessous illustre comment mettre en circuit une charge en utilisant l’alimentation électrique 12 V ou 24 V interne. Ne pas oublier qu’il faut définir la tension de sortie au niveau de l’onglet E/S. Ne pas oublier qu’il y a de la tension entre la connexion ALIMENTATION et le blindage/la terre, même lorsque la charge est mise hors circuit.

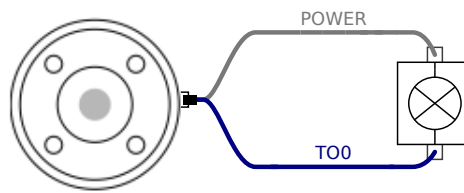

Remarque : \*Il est fortement recommandé d’utiliser une diode de protection pour les charges inductives, comme indiqué ci-dessous.

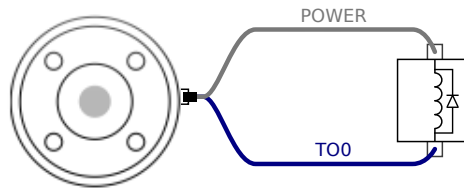

**5.4.2 Entrées numériques de l’outil**

Les entrées numériques sont mises en œuvre en tant que PNP avec de faibles résistances de tirage (pull-down). Cela signifie qu’une entrée flottante est toujours de niveau faible. Les caractéristiques électriques sont indiquées ci-dessous.

Paramètre	Min.	Type	Max.	Unité
Tension d’entrée	-0,5	-	26	V
Tension logique basse	-	-	2,0	V
Tension logique haute	5,5	-	-	V
Résistance d’entrée	-	47k	-	Ω

Un exemple de la façon d’utiliser une entrée numérique est illustré dans la sous-section suivante.

**5.4.2.1 Utiliser les entrées numériques de l’outil**

L’exemple ci-dessous montre comment connecter un bouton simple.

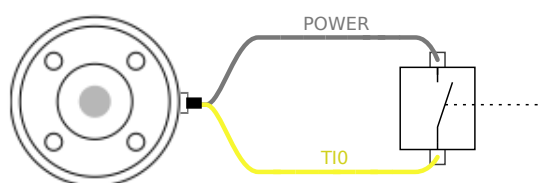

### 5.4.3 Entrées analogiques de l'outil

Les entrées analogiques de l'outil sont non différentielles et peuvent être paramétrées sur tension et courant dans l'onglet E/S, voir partie II. Les caractéristiques électriques sont indiquées ci-dessous.

Paramètre	Min.	Type	Max.	Unité
Tension d'entrée en mode tension	-0,5	-	26	V
Résistance d'entrée à la plage 0V à 10V	-	10,7	-	k $\Omega$
Résolution	-	12	-	bit
Tension d'entrée en mode courant	-0,5	-	5,0	V
Courant d'entrée en mode courant	-2,5	-	25	mA
Résistance d'entrée à la plage 4 mA à 20 mA	-	182	188	$\Omega$
Résolution	-	12	-	bit

Deux exemples de la façon d'utiliser les entrées analogiques sont illustrés dans les sous-sections suivantes.



#### ATTENTION:

1. Les entrées analogiques ne sont pas protégées contre les surtensions en mode courant. La surestimation de la limite dans les spécifications électriques peut provoquer des dommages permanents au niveau de l'entrée.

#### 5.4.3.1 Utiliser les entrées analogiques de l'outil, non différentielles

L'exemple ci-après montre comment connecter un capteur analogique à une sortie non différentielle. La sortie du capteur peut être soit un courant soit une tension tant que le mode d'entrée de l'entrée analogique concernée est réglé de façon identique au niveau de l'onglet E/S. Ne pas oublier de vérifier qu'un capteur avec sortie de tension peut actionner la résistance interne de l'outil sinon la mesure risque d'être invalide.

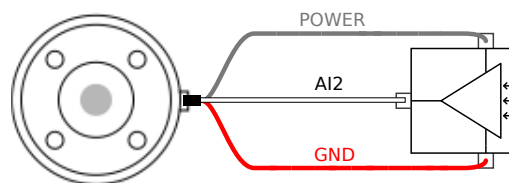

#### 5.4.3.2 Utiliser les entrées analogiques de l'outil, différentielles

L'exemple ci-après montre comment connecter un capteur analogique à une sortie différentielle. Connectez la partie négative de la sortie à GND (0 V) et il fonctionnera de la même manière qu'un capteur non différentiel.

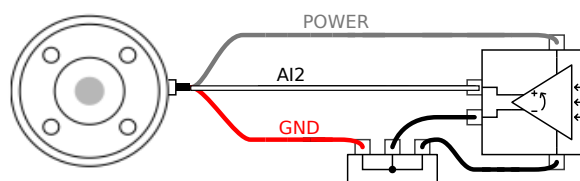

## 5.5 Ethernet

Une connexion Ethernet est fournie en bas du boîtier contrôleur, voir l'illustration ci-dessous.

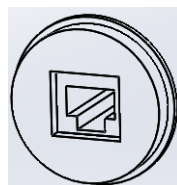

L'interface Ethernet peut être utilisée pour les éléments suivants :

- Modules d'expansion E/S MODBUS. Pour de plus amples informations, voir la partie II.
- Accès et commande à distance.

Les caractéristiques électriques sont indiquées ci-dessous.

Paramètre	Min.	Type	Max.	Unité
Vitesse de communication	10	-	1000	Mb/s

## 5.6 Connexion secteur

Le câble secteur du boîtier contrôleur comporte une fiche CEI standard à l'extrémité. Connecter un câble ou une fiche secteur, spécifique au pays, à la fiche CEI.

Afin d'alimenter le robot, le boîtier contrôleur doit être connecté au secteur. Ceci doit être effectué par le biais de la prise CEI C20 au bas du boîtier contrôleur, via un cordon CEI C19 correspondant, voir l'illustration ci-dessous.

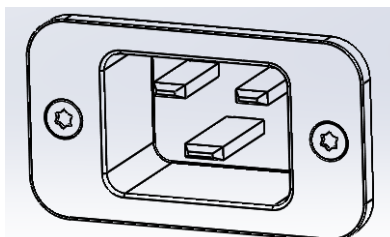

L'alimentation secteur doit au minimum comporter l'équipement suivant :

- Connexion à la terre.
- Coupe-circuit principal.
- Disjoncteur différentiel.

Il est recommandé d'installer un interrupteur secteur pour éteindre tous les équipements de l'application robot comme moyen facile de verrouillage et d'étiquetage en service.

Les caractéristiques électriques sont indiquées dans le tableau ci-dessous.

Paramètre	Min.	Type	Max.	Unité
Tension d'entrée	100	-	265	VCA
Fusible secteur externe (@ 100-200V)	8	-	16	A
Fusible secteur externe (@ 200-265V)	8	-	16	A
Fréquence d'entrée	47	-	63	Hz
Consommation en veille	-	-	0,5	W
Puissance nominale	90	150	325	W

**DANGER:**

1. Veiller à ce que le robot soit mis à la terre correctement (connexion électrique à la terre). Utiliser les boulons inutilisés associés aux symboles de mise à la terre à l'intérieur du boîtier contrôleur pour créer une mise à la terre commune à tous les équipements du système. Le conducteur de terre aura au moins la capacité nominale du courant le plus élevé dans le système.
2. Veiller à ce que la puissance d'entrée du boîtier contrôleur soit protégée par un RCD (dispositif à courant résiduel) et un fusible correct.
3. Verrouiller et étiqueter toutes les sources électriques pour l'installation complète du robot au cours de l'entretien. Les autres équipements ne fournissent aucune tension aux E/S du robot lorsque le système est verrouillé.
4. S'assurer que tous les câbles sont branchés correctement avant de mettre le boîtier contrôleur sous tension. Toujours utiliser le cordon d'alimentation d'origine et correct.

---

**5.7 Connexion du robot**

Le câble du robot doit être branché au connecteur en bas du boîtier contrôleur, voir l'illustration ci-dessous. Veillez à ce que le connecteur soit verrouillé correctement avant de mettre le bras du robot sous tension. Le débranchement du câble du robot ne doit être effectué que lorsque le robot est hors tension.

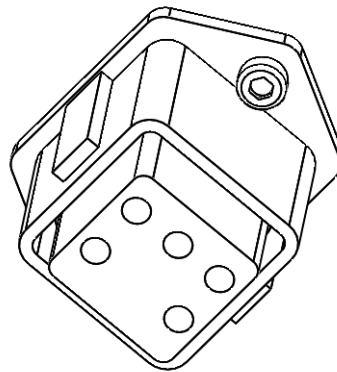
**ATTENTION:**

1. Ne pas déconnecter le câble du robot lorsque le bras du robot est sous tension.
2. Ne pas rallonger ou modifier le câble d'origine.



## 6 Maintenance et réparation

Vous devez réaliser les travaux de maintenance et de réparation en conformité avec toutes les instructions de sécurité de ce manuel.

Vous devez réaliser les travaux de maintenance, d'étalonnage et de réparation selon les dernières versions des Manuels d'entretien sur le site Web de l'assistance <http://www.universal-robots.com/support>.

Seuls des intégrateurs de systèmes autorisés ou Universal Robots effectuera les réparations.

Toutes les pièces renvoyées à Universal Robots doivent être renvoyées conformément au manuel d'entretien.

---

### 6.1 Consignes de sécurité

Après des travaux de maintenance et de réparation, des contrôles doivent être effectués afin de garantir le niveau de sécurité adéquat. Les contrôles doivent répondre aux réglementations nationales ou régionales de sécurité du travail en vigueur. Le fonctionnement correct de toutes les fonctions de sécurité doit également être testé.

L'objectif des travaux de maintenance et de réparation est de s'assurer que le système est maintenu à l'état opérationnel ou, en cas de dysfonctionnement, que le système soit ramené à un état opérationnel. Les travaux de réparation incluent la détection des pannes, en plus de la réparation proprement dite.

Lorsque vous travaillez sur le bras du robot ou le boîtier contrôleur, vous devez suivre les procédures et les avertissements ci-dessous.



**DANGER:**

1. Ne rien changer dans la configuration de sécurité du logiciel (par exemple la limite de force). La configuration de sécurité est décrite dans le manuel PolyScope. Si un paramètre de sécurité est modifié, l'ensemble du système robotique doit être considéré comme nouveau, ce qui signifie que le processus d'approbation de sécurité global, y compris l'évaluation des risques, doit être mis à jour en conséquence.
2. Remplacer les composants défectueux en utilisant des composants neufs portant les mêmes numéros d'articles ou des composants équivalents approuvés pour cet usage par Universal Robots.
3. Réactiver toute mesure de sécurité désactivée dès que les travaux sont terminés.
4. Documenter toutes les réparations et enregistrer cette documentation dans le dossier technique associé au système robotique complet.



**DANGER:**

1. Retirer le câble d'entrée secteur du bas du boîtier contrôleur pour s'assurer qu'il est complètement hors tension. Désactiver toute autre source d'énergie connectée au bras du robot ou au boîtier contrôleur. Prendre les précautions nécessaires pour empêcher que d'autres personnes activent le système pendant la période de réparation.
2. Vérifier la connexion de terre avant de remettre le système sous tension.
3. Respecter les réglementations ESD lorsque des pièces du bras du robot ou du boîtier contrôleur sont démontées.
4. Éviter de démonter les alimentations électriques à l'intérieur du boîtier contrôleur. De hautes tensions (jusqu'à 600 V) peuvent être présentes à l'intérieur de ces alimentations électriques pendant plusieurs heures une fois que le boîtier contrôleur a été mis hors tension.
5. Empêcher toute pénétration d'eau et de poussière dans le bras du robot ou le boîtier contrôleur.

## 7 Élimination et environnement

Les robots UR doivent être mis au rebut conformément aux lois nationales, réglementations et normes en vigueur.

Les robots UR sont produits avec une utilisation restreinte de substances dangereuses afin de protéger l'environnement, tel que défini par la directive RoHS européenne 2011/65/UE. Ces substances incluent le mercure, le cadmium, le plomb, le chrome VI, les biphényles polybromés et les éthers diphenyliques polybromés.

Les frais de mise au rebut et de traitement des déchets électroniques des robots UR vendus sur le marché danois sont payés d'avance à DPA-system par Universal Robots A/S. Les importateurs basés dans les pays couverts par la directive WEEE européenne 2012/19/UE doivent effectuer leur propre enregistrement dans le registre WEEE national de leur pays. Les frais sont généralement inférieurs à 1 €/robot. Une liste des registres nationaux peut être consultée ici : <https://www.ewrn.org/national-registers>.

Les symboles suivants sont apposés sur le robot afin d'indiquer sa conformité aux législations susmentionnées :





# 8 Certifications

Ce chapitre présente les certificats et les déclarations préparées pour le produit.

## 8.1 Certification tierce

La certification tierce est volontaire. Cependant, pour fournir le meilleur service aux intégrateurs de robots, UR choisit de certifier nos robots dans les instituts de test reconnus suivants :



**TÜV NORD** Les robots UR sont homologués en termes de sécurité par TÜV NORD, un organisme notifié en vertu de la directive sur les machines 2006/42/CE dans l'Union européenne. Vous trouverez une copie du certificat d'approbation de sécurité TÜV NORD dans l'annexe B.



**DELTA** Les robots UR ont été testés en termes de performance par DELTA. Vous pouvez trouver les certificats de test environnemental et de compatibilité électromagnétique (EMC) dans l'annexe B.



**TÜV SÜD** Les robots UR sont testés par TÜV SÜD en salle blanche. Un certificat de test en salle blanche est disponible à l'annexe B.



**CHINA RoHS** UR robots se conforme aux méthodes de gestion RoHS CHINOISES pour le contrôle de la pollution par des produits d'information électroniques. Vous trouverez une copie du Tableau de déclaration de produit dans l'annexe B.

## 8.2 Certification de fournisseur tiers



**Environnement** Comme fourni par nos fournisseurs, les palettes d'expédition d'UR robots se conforment aux exigences danoises ISMPM-15 pour la production de matériau de conditionnement en bois et sont marquées conformément à ce plan.

## 8.3 Certification du test du fabricant



UR

UR robots mène des tests internes constants et des procédures de test de fin de chaîne. Les processus de test d'UR passent par des examens et des améliorations.

---

## 8.4 Déclarations selon les directives de l'Union européenne

Bien qu'elles sont pertinentes principalement en Europe, certains pays en-dehors de l'Europe reconnaissent et/ou exigent des **déclarations européennes**. Les directives européennes sont disponibles sur la page d'accueil officielle : <http://eur-lex.europa.eu>.

Les robots UR sont certifiés selon les directives répertoriées ci-après.

---

### 2006/42/CE — Directive sur les machines (MD)

Selon la Directive sur les machines 2006/42/EC, les robots UR sont des **machines partiellement terminées**, c'est pourquoi la marque **CE** n'est pas apposée.

Remarque : Si le robot UR est utilisé dans une application de pesticide, veuillez noter la présence de la directive 2009/127/CE. La déclaration d'incorporation selon la norme 2006/42/CE annexe II 1.B. peut être consultée à l'annexe B.

---

### 2006/95/CE — Directive basse tension (LVD)

### 2004/108/CE — Compatibilité électromagnétique (CEM)

### 2011/65/UE — Restriction de l'utilisation de certaines substances dangereuses (RoHS)

### 2012/19/UE — Déchets d'équipements électriques et électroniques (WEEE)

Dans la Déclaration d'incorporation dans l'annexe B, les déclarations de conformité avec les directives ci-dessus sont listées.

Un marquage **CE** est apposé conformément aux directives sur le marquage **CE** ci-dessus. Les informations sur les déchets d'équipement électrique et électronique se trouvent dans le chapitre 7.

Les informations concernant les normes appliquées au cours du développement du robot se trouvent dans l'annexe C.

# 9 Garanties

## 9.1 Garantie concernant le produit

Sans que cela remette en cause toute revendication de la part de l'utilisateur (du client) en relation avec le revendeur ou le détaillant, une garantie du fabricant est accordée au client dans les conditions fixées ci-dessous :

Dans le cas de nouveaux dispositifs dont les composants présentent des défauts dus à la fabrication et/ou des défauts de matériaux dans un délai de 12 mois suivant leur mise en service (au maximum 15 mois suivant l'expédition), Universal Robots fournira les pièces de rechange nécessaires tandis que l'utilisateur (le client) fournira les heures de travail nécessaires au remplacement des pièces de rechange, soit en remplaçant la pièce par une autre pièce correspondant au niveau technologique actuel soit en réparant la pièce en question. Cette garantie devient caduque si le défaut du dispositif est attribuable à un mauvais traitement et/ou au manquement à se conformer aux informations contenues dans les manuels d'utilisation. Cette garantie n'est pas applicable à ou ne s'étend pas aux services effectués par le revendeur agréé ou le client (par ex. installation, configuration, téléchargements de logiciels). Le reçu ainsi que la date d'achat sont exigés comme preuve pour demander le bénéfice de la garantie. Les revendications sous garantie doivent être soumises dans un délai de deux mois après que le défaut couvert par la garantie se manifeste. La propriété des dispositifs ou composants remplacés par et retournés à Universal Robots reste dévolue à Universal Robots. Toute autre revendication résultant de ou en relation avec le dispositif est exclue de cette garantie. Rien dans cette garantie ne doit essayer de limiter ou d'exclure les droits réglementaires d'un client ni la responsabilité du fabricant en cas de décès ou de blessure résultant de sa négligence. La durée de la garantie n'est pas étendue aux services fournis selon les conditions de la garantie. Dans la mesure où il n'est pas question de défauts couverts par la garantie, Universal Robots se réserve le droit de facturer le client pour le remplacement ou la réparation. Les dispositions ci-dessus n'impliquent pas un changement de la charge de la preuve au détriment du client. Dans le cas d'un dispositif qui présente des défauts, Universal Robots ne pourra être tenu responsable d'aucun dommage ni aucune perte indirects, y compris, sans toutefois s'y limiter, les pertes de production ou dommages infligés à d'autres équipements de production. Dans le cas d'un dispositif qui présente des défauts, Universal Robots ne couvre aucun dommage ni aucune perte indirects, tels que perte de production ou dommage à d'autres équipements de production.

## 9.2 Clause de non responsabilité

Universal Robots continue à améliorer la fiabilité et la performance de ses produits et se réserve, par conséquent, le droit d'actualiser le produit sans préavis. Universal Robots s'efforce de faire en sorte que le contenu de ce manuel soit précis et correct mais n'assume aucune responsabilité concernant d'éventuelles erreurs ou informa-



tions manquantes.

# A Heure d'arrêt et distance d'arrêt

Les informations au sujet des temps et distances d'arrêt sont disponibles pour la catégorie d'arrêt 0 et la catégorie d'arrêt<sup>1</sup> 1. Cette annexe inclut les informations relatives à la Catégorie d'Arrêt 0. Les informations relatives à la Catégorie d'Arrêt 1 sont disponibles sur <http://universal-robots.com/support/>.

## A.1 Distances et temps d'arrêt pour la Catégorie d'Arrêt 0

Le tableau ci-dessous inclut les distances et temps d'arrêt mesurés lorsqu'un arrêt de Catégorie d'arrêt 0 est déclenché. Ces mesures correspondent à la configuration suivante du robot :

- Extension : 100% (le bras du robot est entièrement étendu à l'horizontale).
- Vitesse : 100% (la vitesse générale du robot est réglée sur 100% et le mouvement est réalisé à une vitesse d'articulation de 183 °/s).
- Charge utile : charge utile maximale traitée par le robot fixé au point central de l'outil (5 kg).

Le test sur l'articulation 0 a été effectué en réalisant un mouvement horizontal, c'est-à-dire que l'axe de rotation était perpendiculaire au sol. Pendant les tests pour l'articulation 1 et 2, le robot a suivi une trajectoire verticale, c'est-à-dire que les axes de rotation étaient parallèles au sol, et l'arrêt a été effectué pendant que le robot se déplaçait vers le bas.

	Distance d'arrêt (rad)	Temps d'arrêt (ms)
Articulation 0 (BASE)	0.31	244
Articulation 1 (ÉPAULE)	0.70	530
Articulation 2 (COUDE)	0.22	164

1. Selon la norme IEC 60204-1, voir le Glossaire pour de plus amples informations.



## B Déclarations et certificats

### B.1 CE/EU Declaration of Incorporation (original)

According to European Directive 2006/42/EC annex II 1.B.

The manufacturer Universal Robots A/S  
Energivej 25  
5260 Odense S  
Denmark

hereby declares that the product described below

Industrial robot UR5/CB3

may not be put into service before the machinery in which it will be incorporated is declared in conformity with the provisions of Directive 2006/42/EC, as amended by Directive 2009/127/EC, and with the regulations transposing it into national law.

The safety features of the product are prepared for compliance with all essential requirements of Directive 2006/42/EC under the correct incorporation conditions, see product manual. Compliance with all essential requirements of Directive 2006/42/EC relies on the specific robot installation and the final risk assessment.

Relevant technical documentation is compiled according to Directive 2006/42/EC annex VII part B and available in electronic form to national authorities upon legitimate request. Undersigned is based on the manufacturer address and authorised to compile this documentation.

Additionally the product declares in conformity with the following directives, according to which the product is CE marked :

2014/35/EU — Low Voltage Directive (LVD)

2014/30/EU — Electromagnetic Compatibility Directive (EMC)

2011/65/EU — Restriction of the use of certain hazardous substances (RoHS)

A complete list of applied harmonized standards, including associated specifications, is provided in the product manual.

Odense, April 20<sup>th</sup>, 2016

R&D  
  
David Brandt  
Technology Officer

## B.2 Déclaration d'incorporation CE/EU (traduction de l'original)

En vertu de la directive européenne 2006/42/CE annexe II 1.B.

Le fabricant            Universal Robots A/S  
                                 Energivej 25  
                                 5260 Odense S  
                                 Danemark

déclare par les présentes que le produit décrit ci-après

Robot industriel UR5/CB3

ne peut être mis en service avant que la machine dans laquelle il sera incorporé ne soit déclarée conforme aux dispositions de la directive 2006/42/CE, telle qu'amendée par la directive 2009/127/CE, et aux réglementations la transposant en loi nationale.

Les fonctions de sécurité du produit ont été préparées pour être conformes à toutes les exigences essentielles de la directive 2006/42/CE dans les conditions d'incorporation correctes, voir manuel du produit. La conformité à toutes les exigences essentielles de la directive 2006/42/CE dépend de l'installation du robot spécifique et de l'évaluation des risques finale.

Les documents techniques pertinents sont élaborés conformément à la Directive 2006/42/EC annexe VII section B et disponibles au format électronique auprès des autorités nationales sur demande légitime. Le soussigné est basé à l'adresse du fabricant et autorisé à élaborer ces documents.

De plus, le produit est déclaré conforme aux directives suivantes, selon lesquelles le produit a reçu le marquage CE :

- 2014/35/EU — Directive basse tension (LVD)
- 2014/30/EU — Directive sur la compatibilité électromagnétique (CEM)
- 2011/65/EU — Restriction de l'utilisation de certaines substances dangereuses (RoHS)

Une liste complète des normes harmonisées appliquées, comprenant les spécifications associées, est fournie dans le manuel du produit.

Odense, 20 avril 2016

R&D  
  
David Brandt  
Technology Officer

### B.3 Certificat du système de sécurité



# ZERTIFIKAT CERTIFICATE

Hiermit wird bescheinigt, dass die Firma / *This certifies, that the company*

**Universal Robots A/S**  
**Energivej 25**  
**DK-5260 Odense S**  
**Denmark**

berechtigt ist, das unten genannte Produkt mit dem abgebildeten Zeichen zu kennzeichnen.  
*is authorized to provide the product mentioned below with the mark as illustrated.*

Fertigungsstätte: <i>Manufacturing plant:</i>	<b>Universal Robots A/S</b> <b>Energivej 25</b> <b>DK-5260 Odense S</b> <b>Denmark</b>	
Beschreibung des Produktes: <i>(Details s. Anlage 1)</i> <i>Description of product:</i> <i>(Details see Annex 1)</i>	<b>Universal Robots Safety System URSafety 3.1</b> <b>for UR10, UR5 and UR3 robots</b>	

Geprüft nach: **EN ISO 13849-1:2008, PL d**  
*Tested in accordance with:*

Registrier-Nr. / <i>Registration No.</i> 44 207 14097602 Prüfbericht Nr. / <i>Test Report No.</i> 3515 4327 Aktenzeichen / <i>File reference</i> 8000443298	Gültigkeit / <i>Validity</i> von / <i>from</i> 2015-06-02 bis / <i>until</i> 2020-06-01
---	---



Zertifizierungsstelle der TÜV NORD CERT GmbH  
 TÜV NORD CERT GmbH Langemarkstraße 20 45141 Essen

Essen, 2015-06-02  
 www.tuev-nord-cert.de technology@tuev-nord.de

Bitte beachten Sie auch die umseitigen Hinweise  
*Please also pay attention to the information stated overleaf*

Copyright © 2009–2018 par Universal Robots A/S. Tous droits réservés.

## B.4 Certificat de test environnemental



### Climatic and mechanical assessment sheet no. 1275

<b>DELTA client</b> Universal Robots A/S Energivej 25 5260 Odense S Denmark	<b>DELTA project no.</b> T207415-1
<b>Product identification</b> UR5 robot arm: UR5 AE/CB3, 0A-series UR5 control box: AE/CB3, 0A-series UR5 teach pendant: AE/CB3, 0A-series UR10 robot arm: UR10 AE/CB3, 0A-series UR10 control box: UR10 AE/CB3, 0A-series UR10 teach pendant: AE/CB3, 0A-series	
<b>DELTA report(s)</b> DELTA project no. T207415-1, DANAK-19/13752 Revision 1	
<b>Other document(s)</b>	
<b>Conclusion</b> The two robot arms UR5 and UR10 including their control box and teach pendant have been tested according to the below listed standards. The test results are given in the DELTA report listed above. The tests were carried out as specified and the test criteria for environmental tests as specified in Annex 1 of the report were fulfilled.  IEC 60068-2-1, Test Ae; -5 °C, 16 h IEC 60068-2-2, Test Be; +50 °C, 16 h IEC 60068-2-64, Test Fh; 5 – 20 Hz: 0.05 g <sup>2</sup> /Hz, 20 – 150 Hz: -3 dB/octave, 1.66 grms, 3 x 1½ h IEC 60068-2-27, Test Ea, Shock; 160 g, 1 ms, 3 x 6 shocks	
<b>Date</b>  Hørsholm, 14 March 2014	<b>Assessor</b>   Susanne Otto B.Sc.E.E., B.Com (Org)

Copyright © 2009–2018 par Universal Robots A/S. Tous droits réservés.

20ass-sheet-j

## B.5 Certificat de test CEM



We help ideas meet the real world

# Attestation of Conformity

## EMC assessment - Certificate no. 1549

DELTA has been designated as Notified Body by the notified authority National Telecom Administration part of the Energy Agency in Denmark to carry out tasks referred to in Annex III of the European Council EMC Directive. The attestation of conformity is in accordance with the essential requirements set out in Annex I.

**DELTA client**

Universal Robots A/S  
Energivej 25  
5260 Odense S  
Denmark

**Product identification (type(s), serial no(s).)**

UR robot generation 3, G3, including CB3/AE for models UR3, UR5 and UR10

**Manufacturer**

Universal Robots A/S

**Technical report(s)**

DELTA Project T207371, EMC Test of UR5 and UR10 - DANAK-19/13884, dated 26 March 2014  
DELTA Project T209172, EMC Test of UR3 - DANAK-19/14667, dated 05 November 2014  
UR EMC Test Specification G3 rev 3, dated 30 October 2014  
EMC Assessment Sheet 1351

**Standards/Normative documents**

EMC Directive 2014/30/EU, Article 6  
EN/(IEC) 61326-3-1:2008, Industrial locations, SIL 2 applications  
EN/(IEC) 61000-6-2:2005  
EN/(IEC) 61000-6-4:2007+A1

The product identified above has been assessed and complies with the specified standards/normative documents. The attestation does not include any market surveillance. It is the responsibility of the manufacturer that mass-produced apparatus have the same EMC quality. The attestation does not contain any statements pertaining to the EMC protection requirements pursuant to other laws and/or directives other than the above mentioned if any.

**DELTA**

Venlighedsvej 4  
2970 Hørsholm  
Denmark

Tel. +45 72 19 40 00  
Fax +45 72 19 40 01  
www.delta.dk  
VAT No. 12275110

Hørsholm, 08 August 2016



Knud A. Baltsen  
Senior Consultant

20aocass-uk-j

## B.6 Certificats de tests en salle blanche



Industrie Service

ZERTIFIKAT ♦ CERTIFICATE ♦ CERTIFICADO ♦ CERTIFICAT

# CERTIFICATE

TÜV SÜD Industrie Service GmbH hereby confirms UNIVERSAL ROBOTS A/S situated at Energivej 25, 5260 Odense S; Dänemark, that the product

**Roboter, Model: UR5 / Typ INDUSTRIAL**

the cleanroom compatibility of the equipment for the ISO Class 5 according ISO 14644-1.

The certificate is limited to the particulate cleanliness. The product was tested according to VDI 2083 Part 9.1 in August 2016.

The implementation of the testing and certification is carried out by TÜV SÜD Industrie Service GmbH.

Certificate Nr.: 2589737-02  
 Report-Nr.: 203195-2  
 Valid till: August 2018

Dipl.-Ing. (FH) Walter Ritz  
 Berlin, 25. August 2016  
 TÜV SÜD Industrie Service GmbH  
 Wittestraße 30, Haus L, 13509 Berlin

Copyright © 2009–2018 par Universal Robots A/S. Tous droits réservés.



Industrie Service

ZERTIFIKAT ◆ CERTIFICATE ◆ CERTIFICADO ◆ CERTIFICAT

# CERTIFICATE

TÜV SÜD Industrie Service GmbH hereby confirms UNIVERSAL ROBOTS A/S situated at Energivej 25, 5260 Odense S; Dänemark, that the product

## Controller for UR 3 & UR 5 & UR 10

the cleanroom compatibility of the equipment for the ISO Class 6 according ISO 14644-1.

The certificate is limited to the particulate cleanliness. The product was tested according to VDI 2083 Part 9.1 in August 2016.

The implementation of the testing and certification is carried out by TÜV SÜD Industrie Service GmbH.

Certificate Nr.: 2589737-04  
Report-Nr.: 203195  
Valid till: August 2018



Dipl.-Ing. (FH) Walter Ritz  
Berlin, 25. August 2016  
TÜV SÜD Industrie Service GmbH  
Wittestraße 30, Haus L, 13509 Berlin



## C Normes appliquées

Cette section décrit les normes pertinentes appliquées au cours du développement du bras du robot et du boîtier de commande. Lorsqu'un numéro de directive européenne est indiqué entre crochets, cela indique que la norme est harmonisée selon cette directive.

Une norme n'est pas une loi. Une norme est un document élaboré par des parties prenantes d'un secteur d'activité donné, qui définit les exigences normales en matière de sécurité et de performance pour un produit ou un groupe de produits.

Les abréviations ont les significations suivantes :

ISO	International Standardization Organization
IEC	International Electrotechnical Commission
EN	European Norm
TS	Technical Specification
TR	Technical Report
ANSI	American National Standards Institute
RIA	Robotic Industries Association
CSA	Canadian Standards Association

La conformité avec les normes suivantes est uniquement garantie si toutes les instructions d'assemblage, ainsi que les instructions et les consignes de sécurité figurant dans ce manuel sont respectées.

---

**ISO 13849-1 :2006 [PLd]**

**ISO 13849-1 :2015 [PLd]**

**ISO 13849-2 :2012**

**EN ISO 13849-1 :2008 (E) [PLd – 2006/42/CE]**

**EN ISO 13849-2 :2012 (E) (2006/42/CE)**

*Safety of machinery – Safety-related parts of control systems*

*Part 1: General principles for design*

*Part 2: Validation*

Le système de commande de sécurité est désigné par le Niveau de performance d (PLd) conformément aux exigences de ces normes.

---

**ISO 13850 :2006 [Arrêt Catégorie 1]**

**ISO 13850 :2015 [Arrêt Catégorie 1]**

**EN ISO 13850 :2008 (E) [Arrêt catégorie 1 - 2006/42/CE]**

**EN ISO 13850 :2015 [Arrêt catégorie 1 - 2006/42/CE]**

*Safety of machinery – Emergency stop – Principles for design*

La fonction d'arrêt d'urgence est désignée comme une Catégorie d'Arrêt 1 selon cette norme. La Catégorie d'Arrêt 1 est un arrêt contrôlé avec les moteurs laissés sous tension pour obtenir l'arrêt, puis leur mise hors tension une fois l'arrêt obtenu.

---

**ISO 12100 :2010**

**EN ISO 12100 :2010 (E) [2006/42/CE]**

*Safety of machinery – General principles for design – Risk assessment and risk reduction*

Les robots UR sont évalués selon les principes de cette norme.

---

**ISO 10218-1 :2011**

**EN ISO 10218-1 :2011(E) [2006/42/CE]**

*Robots and robotic devices – Safety requirements for industrial robots*

*Part 1: Robots*

Cette norme est destinée au fabricant du robot, non pas à l'intégrateur. La deuxième partie (ISO 10218-2) est destinée à l'intégrateur du robot, étant donné qu'il traite de l'installation et de la conception de l'application du robot.

Les rédacteurs de la norme ont implicitement envisagé des robots industriels traditionnels, qui sont traditionnellement protégés par des barrières et des rideaux lumineux. Les robots UR sont conçus avec une limitation de la force et de la puissance activée en permanence. Par conséquent, certains concepts sont clarifiés et expliqués ci-dessous.

Si un robot UR est utilisé dans une application dangereuse, des mesures de sécurité supplémentaires pourraient être requises, voir chapitre 1 de ce manuel.

**Clarification :**

- 3.24.3 Espace protégé est défini par le périmètre de protection. Généralement, l'espace protégé est un espace situé derrière une barrière, qui protège les personnes des robots traditionnels dangereux. Les robots UR sont conçus pour fonctionner sans barrière à l'aide de fonctions de sécurité intégrées collaboratives qui limite la puissance et la force, et par conséquent sans un espace protégé dangereux n'est défini par le périmètre d'une barrière.
- 5.4.2 Exigence de performance. Toutes les fonctions de sécurité sont construites en tant que PLd selon la norme ISO 13849-1 :2006. Le robot est construit avec des systèmes d'encodeurs redondants dans chaque articulation, et les E/S de sécurité sont construites avec une structure de Catégorie<sup>1</sup> 3 structure. Les E/S de sécurité doivent être connectées selon ce manuel aux équipements de sécurité de la Catégorie 3 pour former une structure PLd de la fonction de sécurité complète.
- 5.7 Modes de fonctionnement. Les robots UR ne possèdent pas de modes de fonctionnement différents et ne sont donc pas dotés d'un sélecteur de mode.
- 5.8 Commandes du Pendant. Cette section définit les fonctions de protection du Teach Pendant, lorsqu'il doit être utilisé au sein d'un espace protégé dangereux. Les robots UR étant conçus pour un fonctionnement collaboratif, ils ne présentent aucun espace protégé dangereux comme avec les robots traditionnels. Les robots UR sont plus sûrs que les robots traditionnels du point de vue de l'enseignement. Au lieu de devoir relâcher un dispositif d'activation à trois positions, l'opérateur

---

1. Selon la norme ISO 13849-1, voir le glossaire pour plus d'informations.

peut simplement arrêter le robot avec sa main. Si un robot UR est installé dans une application sauvegardée dangereuse, un dispositif d'activation à trois positions peut être connecté comme indiqué dans ce manuel. Voir l'explication dans ISO/TS 15066 clause 5.4.5.

- 5.10 Exigences relatives au fonctionnement collaboratif. Les fonctions de sécurité collaboratives de limitation de la puissance et de la force des robots UR sont toujours actives. La conception visuelle des robots UR indique que les robots sont capables d'être utilisés pour des opérations collaboratives. Les fonctions de limitation de la puissance et de la force sont conçues conformément à la norme ISO 10218-1 clause 5.10.5. Voir l'explication dans ISO/TS 15066 clause 5.5.4.
- 5.12.3 Axe souple de sécurité et limitation de l'espace. Cette fonction de sécurité compte parmi plusieurs fonctions de sécurité configurables par le biais du logiciel. Un code de hachage est généré à partir des paramètres de toutes ces fonctions de sécurité et est représenté sous forme d'un identifiant de contrôle de sécurité dans la GUI.

---

## **ISO/TS 15066 :2016**

*Robots and robotic devices – Safety requirements for industrial robots – Collaborative operation*

Il s'agit d'une spécification technique (TS), et **non pas** d'une norme. Une TS a pour objectif de présenter un ensemble d'exigences immatures afin de déterminer si elles sont utiles pour un secteur d'activité donné. Par définition, un TS n'est pas assez mature pour être harmonisé selon les Directives européennes.

Ce TS est pour le fabricant du robot et l'intégrateur du robot. Les robots UR se conforment aux parties pertinentes aux robots bruts eux-mêmes et l'intégrateur peut choisir d'utiliser le TS lors de l'intégration des robots.

Ce TS présente les exigences volontaires et les directives complémentaires aux normes ISO 10218 dans le domaine des robots collaboratifs. En plus du texte principal, le TS inclut une annexe A avec un tableau présentant des suggestions pour les limites de force et de pression, basées sur la douleur et **non pas** les blessures. Il est important de lire et de comprendre les notes sous ce tableau, car la plupart des limites sont basées sur des estimations conservatrices et une étude de la documentation uniquement. Tous les nombres sont sujets à modification et les nouveaux résultats de la recherche scientifique sont prêts. L'annexe A est une partie informelle et volontaire du TS et un intégrateur peut par conséquent déclarer la conformité avec le TS sans utiliser de valeurs limites dans l'Annexe A.

---

## **ANSI/RIA R15.06-2012**

*Industrial Robots and Robot Systems – Safety Requirements*

Cette norme américaine correspond aux normes ISO 10218-1 (voir ci-dessus) et ISO 10218-2 réunies dans un seul document. La langue est modifiée de l'anglais britannique à l'anglais américain, mais le contenu est identique.

Veillez noter que la deuxième partie (ISO 10218-2) de cette norme est destinée à l'intégrateur du système du robot, et non pas à Universal Robots.

---

## **CAN/CSA-Z434-14**

*Industrial Robots and Robot Systems – General Safety Requirements*

Cette norme canadienne correspond aux normes ISO 10218-1 (voir ci-dessus) et -2 réunies dans un seul document. CSA a ajouté des exigences supplémentaires pour l'utilisateur du système du robot. Certaines

de ces exigences peuvent devoir être traitées par l'intégrateur du robot.

Veillez noter que la deuxième partie (ISO 10218-2) de cette norme est destinée à l'intégrateur du système du robot, et non pas à Universal Robots.

---

**CEI 61000-6-2 :2005**

**CEI 61000-6-4/A1 :2010**

**EN 61000-6-2 :2005 [2004/108/CE]**

**EN 61000-6-4/A1 :2011 [2004/108/CE]**

*Electromagnetic compatibility (EMC)*

*Part 6-2: Generic standards - Immunity for industrial environments*

*Part 6-4: Generic standards - Emission standard for industrial environments*

Ces normes définissent les exigences relatives aux perturbations électriques et électromagnétiques. Le respect de ces normes garantit que les robots UR soient performants dans les environnements industriels et qu'ils ne perturbent pas les autres équipements.

---

**CEI 61326-3-1 :2008**

**EN 61326-3-1 :2008**

*Electrical equipment for measurement, control and laboratory use - EMC requirements*

*Part 3-1: Immunity requirements for safety-related systems and for equipment intended to perform safety-related functions (functional safety) - General industrial applications*

Cette norme définit les exigences élargies d'immunité CEM pour les fonctions associées à la sécurité. Le respect de cette norme garantit que les fonctions de sécurité des robots UR assurent la sécurité même si d'autres équipements dépassent les limites d'émission CEM définies dans les normes CEI 61000.

---

**CEI 61131-2 :2007 (E)**

**EN 61131-2 :2007 [2004/108/CE]**

*Programmable controllers*

*Part 2: Equipment requirements and tests*

Les E/S normales et de sécurité sont élaborées selon les exigences de cette norme afin de garantir une communication fiable avec d'autres systèmes d'automates programmables.

---

**ISO 14118 :2000 (E)**

**EN 1037/A1 :2008 [2006/42/CE]**

*Safety of machinery – Prevention of unexpected start-up*

Ces deux normes sont très similaires. Elles définissent des principes de sécurité permettant d'éviter les démarrages inattendus entraînés par une remise sous tension involontaire au cours d'une intervention de maintenance ou d'une réparation, ou par des commandes de démarrage involontaires du point de vue du contrôle.

---

---

**CEI 60947-5-5/A1 :2005**  
**EN 60947-5-5/A11 :2013 [2006/42/CE]**

*Low-voltage switchgear and controlgear*

*Part 5-5: Control circuit devices and switching elements - Electrical emergency stop device with mechanical latching function*

L'action d'ouverture directe et le mécanisme de verrouillage de sécurité du bouton d'arrêt d'urgence sont conformes aux exigences de cette norme.

---

**CEI 60529 :2013**  
**EN 60529/A2 :2013**

*Degrees of protection provided by enclosures (IP Code)*

Cette norme définit les capacités nominales des boîtiers concernant la protection contre la poussière et l'eau. Les robots UR sont conçus et classés avec un code IP selon cette norme, voir l'autocollant du robot.

---

**CEI 60320-1/A1 :2007**  
**CEI 60320-1 :2015**  
**EN 60320-1/A1 :2007 [2006/95/EC]**  
**EN 60320-1 :2015**

*Appliance couplers for household and similar general purposes*

*Part 1: General requirements*

Le câble d'entrée secteur est conforme à cette norme.

---

**ISO 9409-1 :2004 [Type 50-4-M6]**

*Manipulating industrial robots – Mechanical interfaces*

*Part 1: Plates*

La bride d'outils sur les robots UR est conforme au type 50-4-M6 de cette norme. Les outils des robots doivent également être construits selon cette norme afin de garantir une installation adéquate.

---

**ISO 13732-1 :2006**  
**EN ISO 13732-1 :2008 [2006/42/CE]**

*Ergonomics of the thermal environment – Methods for the assessment of human responses to contact with surfaces*

*Part 1: Hot surfaces*

Les robots UR sont conçus de façon à ce que la température de surface soit maintenue en-dessous des limites ergonomiques définies dans cette norme.

---

**CEI 61140/A1 :2004**  
**EN 61140/A1 :2006 [2006/95/CE]**

*Protection against electric shock – Common aspects for installation and equipment*

Les robots UR sont construits en conformité avec cette norme afin de fournir une protection contre les chocs électriques. Une connexion de terre/masse de protection est obligatoire, tel que défini dans le Manuel d'installation du matériel.

---

**CEI 60068-2-1 :2007**

**CEI 60068-2-2 :2007**

**CEI 60068-2-27 :2008**

**CEI 60068-2-64 :2008**

**EN 60068-2-1 :2007**

**EN 60068-2-2 :2007**

**EN 60068-2-27 :2009**

**EN 60068-2-64 :2008**

*Environmental testing*

*Part 2-1: Tests - Test A: Cold*

*Part 2-2: Tests - Test B: Dry heat*

*Part 2-27: Tests - Test Ea and guidance: Shock*

*Part 2-64: Tests - Test Fh: Vibration, broadband random and guidance*

Les robots UR sont testés selon les méthodes de test définies dans ces normes.

---

**CEI 61784-3 :2010**

**EN 61784-3 :2010 [SIL 2]**

*Industrial communication networks – Profiles*

*Part 3: Functional safety fieldbuses – General rules and profile definitions*

Cette norme définit les exigences relatives aux bus de communication de sécurité.

---

**CEI 60204-1/A1 :2008**

**EN 60204-1/A1 :2009 [2006/42/CE]**

*Safety of machinery – Electrical equipment of machines*

*Part 1: General requirements*

Les principes généraux de cette norme sont appliqués.

---

**CEI 60664-1 :2007**

**CEI 60664-5 :2007**

**EN 60664-1 :2007 [2006/95/CE]**

**EN 60664-5 :2007**

*Insulation coordination for equipment within low-voltage systems*

*Part 1: Principles, requirements and tests*

*Part 5: Comprehensive method for determining clearances and creepage distances equal to or less than 2 mm*

---

---

Le circuit électrique des robots UR est conçu conformément à cette norme.

---

**EUROMAP 67 :2015, V1.11**

*Electrical Interface between Injection Molding Machine and Handling Device / Robot*

Les robots UR équipés du module d'accessoires E67 pour faire l'interface avec les machines de moulage par injection sont conformes à cette norme.



## D Caractéristiques techniques

Type de robot	UR5
Poids	18.4 kg / 40.6 lb
Charge utile maximum (voir section 4.4)	5 kg / 11 lb
Portée	850 mm / 33.5 in
Plages d'articulation	± 360 ° pour toutes les articulations
Vitesse	Articulations : Max 180 °/s. Outil : Environ 1 m/s / Environ 39.4 in/s.
Répétabilité	± 0.1 mm / ± 0.0039 in (4 mils)
Encombrement	Ø149 mm / 5.9 in
Degrés de liberté	6 articulations en rotation
Taille boîtier contrôleur (L × H × P)	475 mm × 423 mm × 268 mm / 18.7 in × 16.7 in × 10.6 in
Ports E/S du boîtier de contrôle	16 entrées numériques, 16 sorties numériques, 2 entrées analogiques, 2 sorties analogiques
Ports E/S des outils	2 entrées numériques, 2 sorties numériques, 2 entrées analogiques
Alimentation E/S	24 V 2 A dans le boîtier contrôleur et 12 V/24 V 600 mA dans l'outil
Communication	TCP/IP 100 Mbit : IEEE 802.3u, 100BASE-TX prise Ethernet, Modbus TCP & Adaptateur EtherNet/IP, Profinet
Programmation	Interface utilisateur graphique PolyScope sur écran tactile 12 po
Niveau sonore	72 dB(A)
Classification IP	IP54
Classification salle blanche	Bras du robot : Classe ISO 5 Boîtier de contrôle : Classe ISO 6
Consommation électrique	Environ 200 W en utilisant un programme type
Fonctionnement collaboratif	15 fonctions de sécurité avancées. Conformément à : EN ISO 13849-1 :2008, PLd et EN ISO 10218-1 :2011, clause 5.10.5
Matériaux	Aluminium, plastique PP
Température	Le robot peut fonctionner dans une plage de température ambiante de 0-50 °C
Alimentation électrique	100-240 VAC, 50-60 Hz
Câblage	Câble entre le robot et le boîtier contrôleur (6 m / 236 in) Câble entre l'écran tactile et le boîtier contrôleur (4.5 m / 177 in)



**Deuxième partie**

**Manuel PolyScope**



# 10 Configuration de sécurité

## 10.1 Introduction

Le robot est équipé d'un système de sécurité avancé. Selon les caractéristiques particulières de l'espace de travail du robot, les paramètres du système de sécurité doivent être configurés de façon à garantir la sécurité de l'ensemble du personnel et des équipements autour du robot. L'application des paramètres définis par l'évaluation des risques est la première chose que l'intégrateur doit faire. Pour de plus amples informations au sujet du système de sécurité, voir le Manuel d'installation du matériel.



### DANGER:

1. L'utilisation et la configuration des fonctions et interfaces relatives à la sécurité doivent être effectuées conformément à l'évaluation des risques que l'intégrateur mène pour une application spécifique du robot, voir le Manuel d'installation du matériel.
2. Les paramètres de configuration de sécurité pour l'installation et l'apprentissage doivent être appliqués conformément à l'évaluation des risques menée par l'intégrateur et avant que le bras du robot ne soit mis en marche pour la première fois.
3. Tous les paramètres de configuration de sécurité accessibles sur cet écran et ses sous-onglets doivent être réglés en fonction de l'évaluation des risques menée par l'intégrateur.
4. L'intégrateur est tenu de s'assurer que toutes les modifications des paramètres de configuration de sécurité sont effectuées conformément à sa propre évaluation des risques.
5. L'intégrateur doit empêcher toute personne non autorisée de modifier la configuration de sécurité, en utilisant une protection par mot de passe, par exemple.

L'écran Configuration de sécurité est accessible à partir de l'écran Bienvenue (voir 11.4) en appuyant sur le bouton Programmer robot, en sélectionnant l'onglet Installation et en appuyant sur Sécurité. La configuration de sécurité est protégée par mot de passe, voir 10.8.

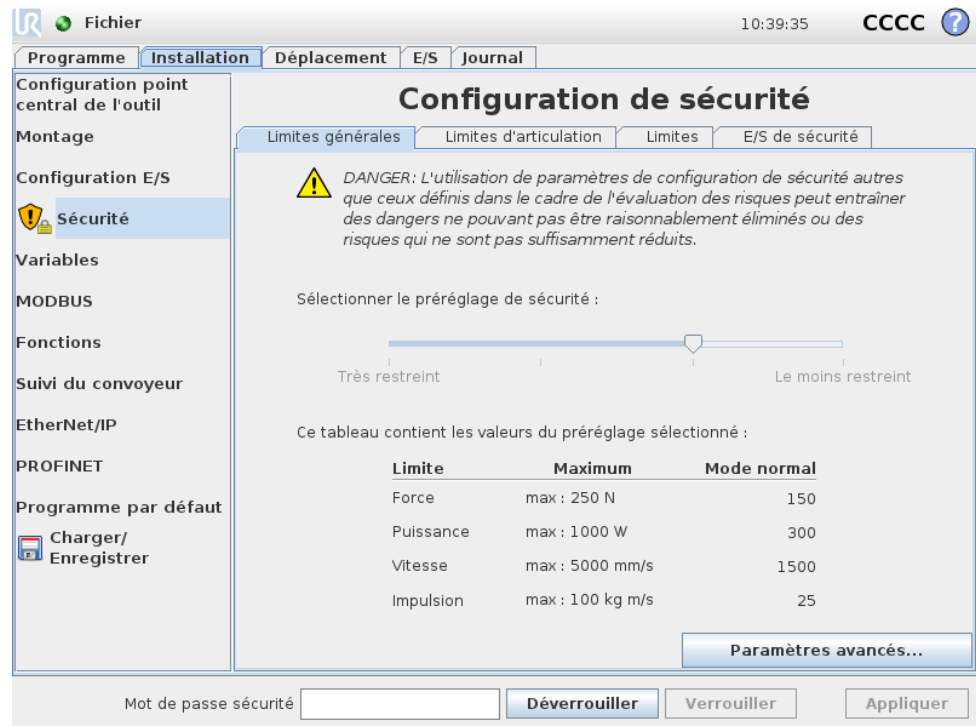

Les paramètres de sécurité se composent d'un certain nombre de valeurs limites utilisées pour restreindre les mouvements du bras du robot, et de paramètres de fonction de sécurité pour les entrées et les sorties configurables. Ils sont définis dans les sous-onglets suivants de l'écran de sécurité :

- Le sous-onglet *Limites générales* définit la *force*, la *puissance*, la *vitesse* et l'*impulsion* maximales du bras du robot. Lorsque le risque de heurter un humain ou d'entrer en collision avec une partie de son environnement est particulièrement élevé, ces paramètres doivent être réglés sur des valeurs faibles. Si le risque est faible, des limites générales plus élevées permettent au robot de se déplacer plus vite et d'exercer davantage de force sur son environnement. Pour plus d'informations, voir 10.10.
- Le sous-onglet *Limites d'articulation* est constitué des limites de *vitesse d'articulation* et de *position d'articulation*. Les limites de *vitesse d'articulation* définissent la vitesse angulaire maximale des articulations individuelles et servent à limiter davantage la vitesse du bras du robot. Les limites de *position d'articulation* définissent la plage de position autorisée des articulations individuelles (dans l'espace d'articulation). Pour plus d'informations, voir 10.11.
- Le sous-onglet *Limites* définit des plans de sécurité (dans l'espace cartésien) et une limite d'orientation d'outil pour le point central de l'outil du robot. Les plans de sécurité peuvent être configurés comme des limites rigides pour la position du point central de l'outil du robot, ou comme des déclencheurs pour activer les limites de sécurité du mode *Réduit* (voir 10.6). La limite d'orientation de l'outil place une limite rigide sur l'orientation du point central de l'outil du robot. Pour plus d'informations, voir 10.12.
- Le sous-onglet *E/S de sécurité* définit les fonctions de sécurité pour les entrées et les sorties configurables (voir 13.2). Par exemple, *Arrêt d'urgence* peut être configuré comme une entrée. Pour plus d'informations, voir 10.13.

## 10.2 Modifier la configuration de sécurité

Les paramètres de configuration de sécurité ne seront modifiés que conformément à l'évaluation des risques menée par l'intégrateur.

La procédure recommandée pour modifier la configuration de sécurité est la suivante :

1. S'assurer que les modifications soient conformes à l'évaluation des risques menée par l'intégrateur.
2. Régler les paramètres de sécurité au niveau approprié défini par l'évaluation des risques menée par l'intégrateur.
3. Vérifier que les paramètres de sécurité sont appliqués.
4. Mettre le texte suivant dans les manuels des opérateurs : Avant de travailler à proximité du robot, assurez-vous que la configuration de sécurité est conforme aux attentes. Vous pouvez le vérifier en inspectant la somme de contrôle en haut à droite du PolyScope (voir 10.5 dans le Manuel PolyScope).

## 10.3 Synchronisation de sécurité et erreurs

L'état de la configuration de sécurité appliquée par rapport à l'installation du robot chargée par la GUI, est illustré par l'icône de bouclier à côté du texte *Sécurité* sur le côté gauche de l'écran. Ces icônes fournissent une indication rapide de l'état actuel. Elles sont définies ci-dessous :

 *Configuration synchronisée* : Montre que l'installation de la GUI est identique à la configuration de sécurité actuellement appliquée. Aucune modification n'a été apportée.

 *Configuration Modifiée* : Montre que l'installation de la GUI est différente de la configuration de sécurité actuellement appliquée.

Lors de la modification de la configuration de sécurité, l'icône de bouclier vous informe si les paramètres actuels ont été appliqués ou non.

Si l'un des champs textuels de l'onglet *Sécurité* contient une entrée non valide, la configuration de sécurité est en état d'erreur. Cela est indiqué de plusieurs façons :

1. Une icône d'erreur rouge est affichée à côté du texte *Sécurité* sur le côté gauche de l'écran.
2. Les sous-onglets contenant des erreurs sont marqués par une icône d'erreur rouge en haut.
3. Les champs textuels contenant des erreurs sont marqués par un arrière-plan rouge.

Lorsque des erreurs existent et que vos tentez de naviguer hors de l'onglet *Installation*, une boîte de dialogue apparaît avec les options suivantes :

1. Résoudre le(s) problème(s) pour que toutes les erreurs soient éliminées. Ceci sera visible lorsque l'icône d'erreur rouge ne s'affichera plus à côté du texte *Sécurité* sur le côté gauche de l'écran.
2. Repasser à la configuration de sécurité précédemment appliquée. Cela vous permettra d'ignorer toutes les modifications et de continuer vers la destination de votre choix.

Si aucune erreur n'existe et si vous essayez de quitter cet onglet, une boîte de dialogue différente apparaît avec les options suivantes :

1. Appliquer les modifications et redémarrer le système. Cela appliquera les modifications de la configuration de sécurité au système et redémarrera. Remarque : Cela n'implique pas l'enregistrement des modifications. L'arrêt du robot à ce moment provoquera la perte de toutes les modifications apportées à l'installation du robot, y compris la configuration de sécurité.
2. Repasser à la configuration de sécurité précédemment appliquée. Cela vous permettra d'ignorer toutes les modifications et de continuer vers la destination sélectionnée.

## 10.4 Tolérances

Le *Bras du robot* utilise des tolérances intégrées empêchant les violations de sécurité. Une tolérance de sécurité est la différence entre une limite de sécurité et une valeur opérationnelle maximum. Par exemple, la tolérance de vitesse générale est  $-150\text{mm/s}$ . Cela signifie que si l'utilisateur configure une limite de vitesse de  $250\text{mm/s}$ , alors la vitesse opérationnelle maximum sera de  $250 - 150 = 100\text{mm/s}$ . Les tolérances de sécurité empêchent les violations de sécurité tout en autorisant des fluctuations dans le comportement du programme. Par exemple, lors de la manipulation du charge lourde, il peut y avoir des situations dans lesquelles le *Bras du robot* doit brièvement opérer au-dessus de la vitesse opérationnelle maximum normale pour suivre une trajectoire programmée. L'exemple d'une telle situation est affiché sur la figure 10.1.



**AVERTISSEMENT:**

Une évaluation des risques est toujours nécessaire en utilisant les valeurs limites sans tolérances.



**AVERTISSEMENT:**

Les tolérances sont spécifiques à la version du logiciel. La mise à jour du logiciel peut modifier les tolérances. Consultez les notes de mise à jour pour connaître les modifications entre les versions.

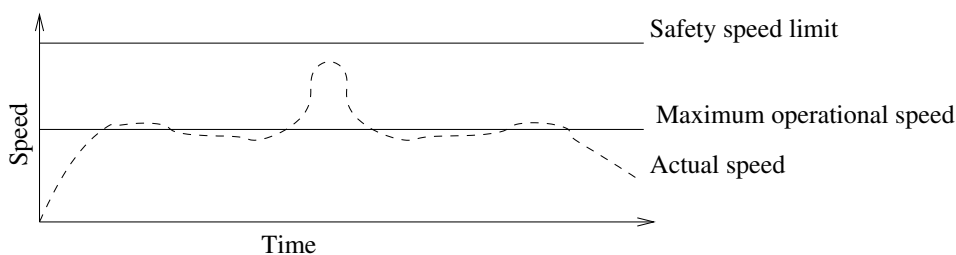

FIGURE 10.1 – Exemple de tolérance de sécurité.

## 10.5 Somme de contrôle de sécurité

Le texte en haut à droite de l'écran donne une brève représentation de la configuration de sécurité actuellement utilisée par le robot. Lorsque le texte change, cela indique que la configuration de sécurité actuelle a changé également. Cliquer sur la somme de contrôle pour afficher les détails de la configuration de sécurité actuellement active.

## 10.6 Modes de sécurité

Dans des conditions normales (c'est-à-dire lorsqu'aucun arrêt de protection n'est activé), le système de sécurité fonctionne dans l'un des *modes de sécurité* suivants, chacun ayant un ensemble de limites de sécurité associé :

*Mode normal* : Le mode de sécurité qui est actif par défaut ;

*Mode réduit* : Actif lorsque le point central de l'outil du robot est positionné au-delà d'un plan en *mode de déclenchement réduit* (voir 10.12), ou lorsqu'il est déclenché à l'aide d'une entrée configurable (voir 10.13).

*Mode récupération* : Lorsque le bras du robot est en violation avec l'un des autres modes (c'est-à-dire mode *Normal* ou *Réduit*) et qu'un arrêt de catégorie 0 est survenu,<sup>1</sup> le bras du robot démarrera en mode **Récupération**. Ce mode permet au robot de revenir lentement dans la zone autorisée en utilisant l'**Onglet Déplacer** ou **Pilotage libre**. Il n'est pas possible d'exécuter des programmes pour le robot dans ce mode.



### AVERTISSEMENT:

Veillez noter que les limites pour la *position de l'articulation*, la *position du point central de l'outil* et l'*orientation du point central de l'outil* sont désactivées en mode *Récupération*. Il faut donc faire attention lorsque vous ramenez le bras du robot dans les limites.

Les sous-onglets de l'écran *Configuration de sécurité* permettent à l'utilisateur de définir des ensembles de limites de sécurité séparés pour le mode *Normal* et le mode *Réduit*. Pour l'outil et les articulations, les limites du mode *Réduit* concernant la vitesse et l'impulsion sont nécessaires pour être plus restrictives que leurs homologues du mode *Normal*.

Lorsqu'une limite de sécurité de l'ensemble de limites actif est violée, le bras du robot effectue un arrêt de catégorie 0. Si une limite de sécurité active, comme une limite de position d'articulation ou une limite de sécurité, est déjà violée lorsque le bras du robot est sous tension, celui-ci démarre en mode *Récupération*. Il est ainsi possible de remettre le bras du robot dans les limites de sécurité. Lorsqu'il est en mode *Récupération*, le mouvement du bras du robot est limité par un ensemble de limites fixe qui n'est pas personnalisable par l'utilisateur. Pour plus d'informations sur les limites du mode *Récupération*, voir le Manuel d'installation du matériel.

1. Selon la norme IEC 60204-1, voir Glossaire pour de plus amples détails.

## 10.7 Mode fonctionnement libre

En mode *Fonctionnement libre* (voir 13.1.5) et lorsque le mouvement du bras du robot se rapproche de certaines limites, l'utilisateur ressentira une force répulsive. Cette force est générée pour les limites relatives à la position, l'orientation et la vitesse du point central de l'outil du robot, et à la position et la vitesse des articulations.

Cette force répulsive a pour but d'informer l'utilisateur que la position ou la vitesse actuelle est proche d'une limite et d'empêcher que le robot viole cette limite. Cependant, si une force suffisante est appliquée par l'utilisateur sur le bras du robot, la limite peut être violée. La magnitude de la force augmente au fur et à mesure que le bras du robot se rapproche de la limite.

### 10.7.1 Recul

En mode *Fonctionnement libre*, les articulations du robot peuvent être déplacées en exerçant une force relativement limitée car les freins sont relâchés. Au cours de l'initialisation du bras du robot, des vibrations mineures peuvent être observées lorsque les freins du robot sont relâchés. Dans certaines situations, par exemple lorsque le robot est proche de la collision, ces tremblements sont indésirables et la fonction *Recul* peut être utilisée pour déplacer des articulations spécifiques à la position souhaitée de manière ferme sans relâcher tous les freins du bras du robot.

Pour activer la fonction *Recul* :

1. Appuyer sur ON pour activer l'alimentation des articulations. L'état du robot est réglé sur Robot mis en veille. Ne **pas** relâcher les freins (c'est-à-dire ne pas appuyer sur DÉMARRER).
2. Appuyer sur le bouton *Fonctionnement libre* et le maintenir enfoncé. L'état du robot passe à Recul.
3. Les freins seront uniquement relâchés dans les articulations auxquelles une pression significative est appliquée, à condition que le bouton *Fonctionnement libre* soit enfoncé/appuyé. Lors de l'utilisation de la fonction *Recul*, le robot semble lourd à déplacer.

## 10.8 Verrouillage par mot de passe

Tous les paramètres de cet écran sont verrouillés jusqu'à ce que le mot de passe Sécurité correct (voir 15.3) soit saisi dans le champ textuel blanc au bas de l'écran et que l'on appuie sur le bouton Déverrouiller. L'écran peut être verrouillé à nouveau en cliquant sur le bouton Verrouiller. L'onglet Sécurité est automatiquement verrouillé lorsqu'on quitte l'écran de configuration de sécurité. Lorsque les paramètres sont verrouillés, une icône de verrouillage est visible à côté du texte Sécurité sur la gauche de l'écran. Une icône de déverrouillage est affichée lorsque les paramètres sont déverrouillés.



### REMARQUE:

Veillez noter que le bras du robot est mis hors tension lorsque l'écran Configuration de sécurité est déverrouillé.

## 10.9 Appliquer

Lors du déverrouillage de la configuration de sécurité, le bras du robot est mis hors tension pendant que les modifications sont effectuées. Le bras du robot ne peut pas être mis sous tension tant que les modifications n'ont pas été appliquées ou inversées, et qu'une mise sous tension manuelle n'a pas été effectuée à partir de l'écran d'initialisation.

Toute modification apportée à la configuration de sécurité doit être appliquée ou annulée avant de quitter l'onglet Installation. Ces modifications n'entrent *pas* en vigueur tant que l'on n'a pas appuyé sur le bouton **Appliquer** et que la confirmation n'a pas été effectuée. La confirmation nécessite l'inspection visuelle des modifications apportées au bras du robot. Pour des raisons de sécurité, les informations affichées sont données en unités SI. Un exemple de boîte de dialogue de confirmation est affiché ci-dessous.

Confirmation de la Configuration de sécurité appliquée				
Limites générales	Limites d'articulation	Limites	E/S de sécurité	Divers
Limite	Mode normal	Mode réduit		
Force	150,00	120,00 N		
Puissance	300,00	200,00 W		
Vitesse	1,50	0,75 m/s		
Impulsion	25,00	10,00 kg m/s		

En outre, dès la confirmation, les modifications sont enregistrées automatiquement dans le cadre de l'installation actuelle du robot. Voir 13.5 pour plus d'informations sur l'enregistrement de l'installation du robot.

## 10.10 Limites générales

Les limites de sécurité générales servent à limiter la vitesse linéaire du point central de l'outil du robot, ainsi que la force qu'il peut exercer sur l'environnement ; Elles se composent des valeurs suivantes :

*Force* : Limite relative à la force maximale que le point central de l'outil du robot exerce sur l'environnement.

*Puissance* : Limite relative au travail mécanique maximum produit par le robot sur l'environnement, en considérant que la charge utile fait partie du robot et non pas de l'environnement.

*Vitesse* : Limite relative à la vitesse linéaire maximale du point central de l'outil du robot.

*Impulsion* : Limite relative à l'impulsion maximale du bras du robot.

Deux moyens sont disponibles pour configurer les limites de sécurité générales au sein de l'installation : les *Paramètres de base* et les *Paramètres avancés* qui sont décrits plus en détails ci-dessous.

La définition des limites de sécurité générales définit uniquement les limites pour l'outil, et non pas les limites globales pour le bras du robot. Cela signifie que bien qu'une limite de vitesse soit spécifiée, elle ne garantit *pas* que les autres parties du bras du robot respecteront cette même limitation.

En mode *Fonctionnement libre* (voir 13.1.5), et lorsque la vitesse actuelle du point central de l'outil du robot est proche de la limite de *Vitesse*, l'utilisateur sentira une force répulsive dont la magnitude augmente au fur et à mesure que la vitesse se rapproche de la limite. Cette force est générée lorsque la vitesse actuelle est comprise dans environ 250 mm/s de la limite.

**Paramètres de base** Le sous-panneau initial des limites générales, qui correspond à l'écran par défaut, est doté d'un curseur comportant quatre ensembles de valeurs prédéfinis pour les limites de force, de puissance, de vitesse et d'élan dans les modes *Normal* et *Réduit*.

Les ensembles de valeurs spécifiques sont indiqués dans le GUI. Les ensembles de valeurs prédéfinis ne sont que des suggestions et ne remplacent pas une évaluation approfondie des risques.

**Passage aux paramètres avancés** Si *aucun* des ensembles de valeurs prédéfinis n'est satisfaisant, il est possible d'appuyer sur le bouton `Paramètres avancés...` pour accéder à l'écran des limites générales avancées.

**Paramètres avancés**

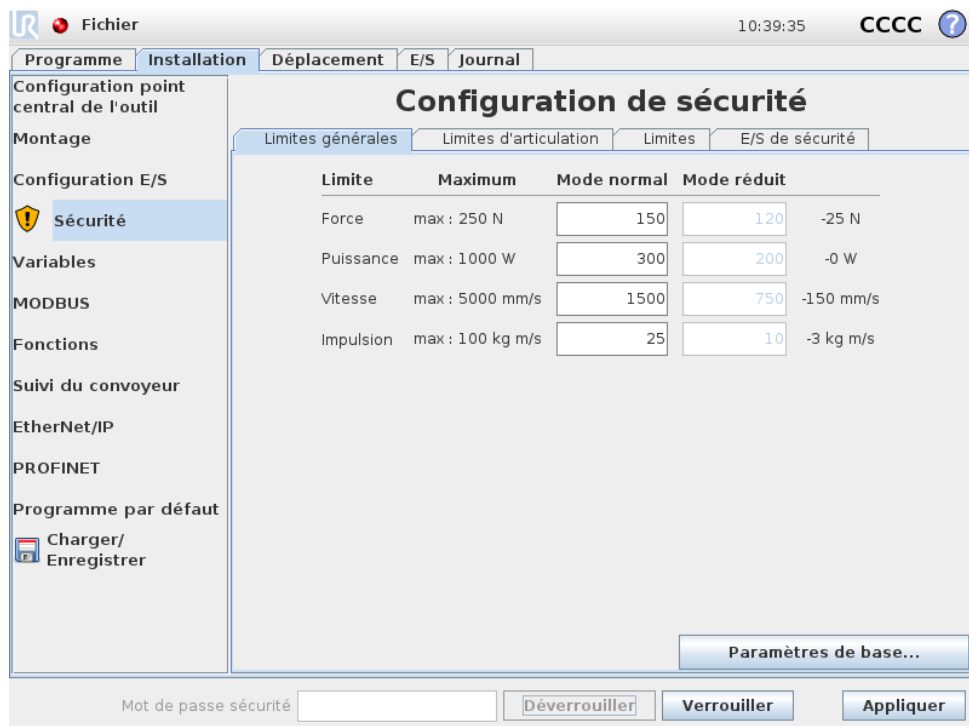

Ici, chacune des limites générales décrites dans 10.10 peut être modifiée indépendamment des autres. Ceci s'effectue en tapant sur le champ textuel et en saisissant la nouvelle valeur. La valeur la plus élevée acceptée pour chacune des limites est répertoriée dans la colonne intitulée *Maximum*. La limite de force peut être réglée sur une valeur comprise entre 100 N et 250 N, et la limite de puissance peut être réglée sur une valeur comprise entre 80 W et 1000 W.

Remarque : Les champs relatifs aux limites en mode *Réduit* sont désactivés lorsque ni un plan de sécurité ni une entrée configurable ne sont réglés pour le déclencher (voir 10.12 et 10.13 pour plus d'informations). En outre, les limites de *Vitesse* et *Impulsion* en mode *Réduit* ne doivent pas être plus élevées que leurs homologues du mode *Normal*.

La tolérance et l'unité pour chaque limite sont répertoriées à la fin de la ligne qui lui correspond. Lorsqu'un programme est en cours d'exécution, la vitesse du bras du robot est automatiquement ajustée pour ne pas dépasser les valeurs saisies moins la tolérance (voir 10.4). Veuillez noter que le signe moins affiché avec la valeur de tolérance n'est présent que pour indiquer que la tolérance est soustraite de la valeur réelle saisie. Le système de sécurité effectue un arrêt de catégorie 0, si le bras du robot dépasse la limite (sans tolérance).



#### AVERTISSEMENT:

La limite de vitesse est imposée uniquement au point central de l'outil du robot, de façon à ce que d'autres parties du robot puissent se déplacer plus rapidement que la valeur définie.

**Passage aux paramètres de base** En appuyant sur le bouton *Paramètres de base...*, il est possible de revenir à l'écran des limites générales de base et toutes les limites générales sont réinitialisées à leur préréglage *Par défaut*. Si cela se traduit

par la perte de valeurs personnalisées, une boîte de dialogue pop-up s'ouvre pour confirmer l'action.

## 10.11 Limites d'articulation

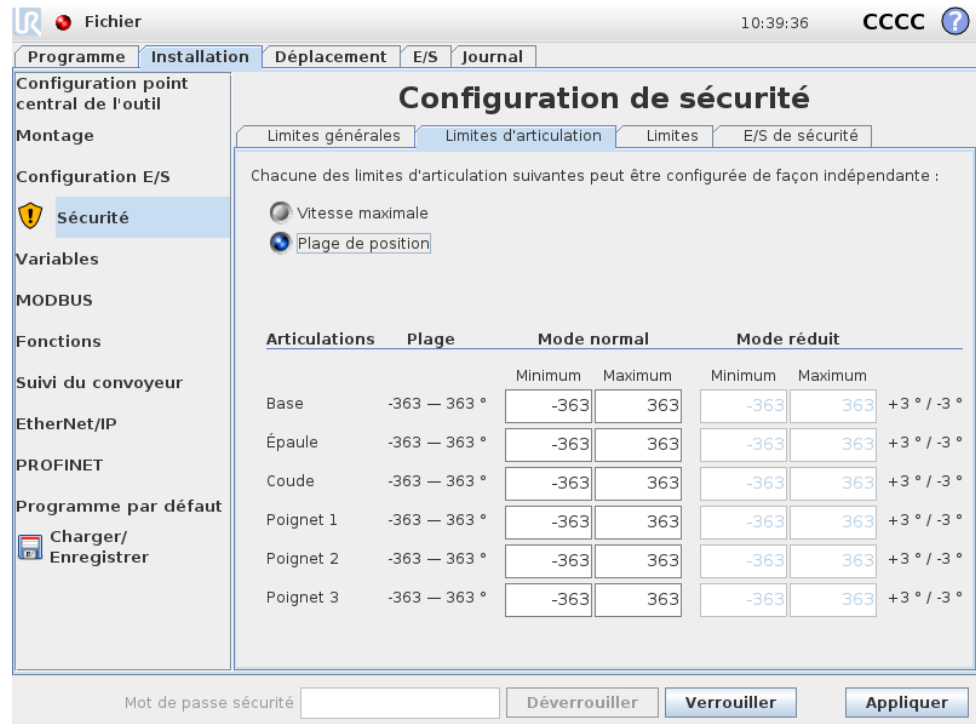

Les limites d'articulation restreignent le mouvement des articulations individuelles dans l'espace d'articulation, c'est-à-dire qu'elles ne se réfèrent pas à l'espace cartésien mais plutôt à la position interne (rotative) des articulations et à leur vitesse de rotation. Les boutons radio situés dans la partie supérieure du sous-panneau permettent de configurer indépendamment la *Vitesse maximale* et la *Plage de position* des articulations.

En mode *Fonctionnement libre* (voir 13.1.5), et lorsque la position ou la vitesse actuelle d'une articulation est proche de la limite, l'utilisateur sentira une force répulsive dont la magnitude augmente au fur et à mesure que l'articulation se rapproche de la limite. Cette force est générée lorsque la vitesse d'articulation est environ dans les 20°/s de la limite de vitesse ou la position d'articulation est environ dans les 8° de la limite de position.

**Vitesse maximale** Cette option définit la vitesse angulaire maximale de chaque articulation. Ceci s'effectue en tapant sur le champ textuel et en saisissant la nouvelle valeur. La valeur la plus élevée acceptée est répertoriée dans la colonne intitulée *Maximum*. Aucune des valeurs ne peut être paramétrée en-dessous de la valeur de tolérance.

Noter que les champs relatifs aux limites en mode *Réduit* sont désactivés lorsque ni un plan de sécurité ni une entrée configurable ne sont réglés pour le déclencher (voir 10.12 et 10.13 pour plus d'informations). En outre, les limites relatives au mode *Réduit* ne doivent pas être plus élevées que leurs homologues du mode *Normal*.

La tolérance et l'unité pour chaque limite sont répertoriées à la fin de la ligne qui lui correspond. Lorsqu'un programme est en cours d'exécution, la vitesse du bras du robot est automatiquement ajustée pour ne pas dépasser les valeurs saisies moins la tolérance (voir 10.4). Veuillez noter que le signe moins affiché avec chaque valeur de tolérance n'est présent que pour indiquer que la tolérance est soustraite de la valeur réelle saisie. Néanmoins, si la vitesse angulaire d'une articulation dépasse la valeur saisie (sans tolérance), le système de sécurité effectue un arrêt de catégorie 0.

**Plage de position** Cet écran définit la plage de position de chaque articulation. Ceci s'effectue en tapant sur les champs textuels correspondants et en saisissant de nouvelles valeurs pour la limite de position de l'articulation inférieure et supérieure. L'intervalle saisi doit tomber dans les valeurs répertoriées dans la colonne intitulée *Plage* et la limite inférieure ne peut pas dépasser la limite supérieure.

Remarque : Les champs relatifs aux limites en mode *Réduit* sont désactivés lorsque ni un plan de sécurité ni une entrée configurable ne sont réglés pour le déclencher (voir 10.12 et 10.13 pour plus d'informations).

Les tolérances et l'unité pour chaque limite sont répertoriées à la fin de la ligne qui lui correspond. La première valeur de tolérance s'applique à la valeur minimale et la deuxième s'applique à la valeur maximale. L'exécution du programme est interrompue lorsque la position d'une articulation est sur le point de dépasser la plage résultant de l'addition de la première tolérance à la valeur minimale saisie et de la soustraction de la deuxième tolérance de la valeur maximale saisie, s'il continue à se déplacer le long de la trajectoire prévue. Veuillez noter que le signe moins affiché avec la valeur de tolérance n'est présent que pour indiquer que la tolérance est soustraite de la valeur réelle saisie. Néanmoins, si la position de l'articulation dépasse la plage saisie, le système de sécurité effectue un arrêt de catégorie 0.

## 10.12 Limites

Dans cet onglet, vous pouvez configurer des limites constituées de plans de sécurité et d'une limite sur l'écart maximal autorisé de l'orientation de l'outil du robot. Il est également possible de définir des plans qui déclenchent une transition en mode *Réduit*.

Des plans de sécurité peuvent être utilisés pour restreindre l'espace de travail autorisé du robot en forçant le point central de l'outil du robot à rester du bon côté des plans définis et à ne pas les traverser. Un maximum de huit plans de sécurité peut être configuré. La contrainte relative à l'orientation de l'outil peut être utilisée pour veiller à ce que l'orientation de l'outil du robot ne dévie pas de plus d'un certain degré spécifié par rapport à une orientation désirée.



### AVERTISSEMENT:

La définition des plans de sécurité limite le point central de l'outil et non pas la limite globale pour le bras du robot. Cela signifie que bien qu'un plan de sécurité soit spécifié, il ne garantit *pas* que les autres parties du bras du robot respecteront cette restriction.

La configuration de chaque limite repose sur l'une des caractéristiques définies dans l'installation actuelle du robot (voir 13.12).



**REMARQUE:**

Il est vivement recommandé de créer toutes les fonctions nécessaires pour la configuration de toutes les limites souhaitées et de leur affecter des noms appropriés avant de modifier la configuration de sécurité. Veuillez noter que puisque le bras du robot est mis hors tension une fois que l'onglet *Sécurité* a été déverrouillé, la fonction *Outil* (contenant la position et l'orientation actuelles du point central de l'outil du robot) ainsi que le mode *Freedrive* (voir 13.1.5) ne seront pas disponibles.







En mode *Teach* (voir 13.1.5), et lorsque la position actuelle du point central de l'outil du robot est proche d'un plan de sécurité, ou l'écart de l'orientation de l'outil du robot par rapport à l'orientation désirée est proche de l'écart maximum spécifié, l'utilisateur sentira une force répulsive dont la magnitude augmente au fur et à mesure que le point central de l'outil se rapproche de la limite. Cette force est générée lorsque le point central de l'outil est à environ 5 cm d'un plan de sécurité, ou lorsque l'écart de l'orientation de l'outil est à environ 3° de l'écart maximum spécifié.

Lorsqu'un plan est défini comme un plan en *Mode de déclenchement réduit* et que le point central de l'outil va au-delà de cette limite, le système de sécurité passe en mode *Réduit* ce qui applique les paramètres de sécurité du mode *Réduit*. Les plans de déclenchement suivent les mêmes règles que les plans de sécurité ordinaires, sauf qu'ils autorisent le bras du robot à les traverser.

### 10.12.1 Sélectionner une limite à configurer

Le panneau *Limites de sécurité* situé à gauche de l'onglet est utilisé pour sélectionner une limite à configurer.

Pour configurer un plan de sécurité, cliquer sur l'un des huit éléments du haut qui figurent dans le panneau. Si le plan de sécurité sélectionné a déjà été configuré, la représentation 3D correspondante du plan est surlignée dans la *Vue 3D* (voir 10.12.2) à droite de ce panneau. Le plan de sécurité peut être configuré dans la section *Propriétés* du plan de sécurité (voir 10.12.3) au bas de l'onglet. Cliquer sur l'élément *Limite de l'outil* pour configurer la limite d'orientation pour l'outil du robot. La configuration de la limite peut être spécifiée dans la section *Propriétés* de la limite de l'outil (voir 10.12.4) au bas de l'onglet.

Cliquer sur le bouton  /  pour activer/désactiver la visualisation 3D de la limite. Si une limite est active, le *mode de sécurité* (voir 10.12.3 et 10.12.4) est indiqué par l'une des icônes suivantes  /  /  / .

### 10.12.2 Visualisation 3D

La *Vue 3D* affiche les plans de sécurité configurés et la limite d'orientation pour l'outil du robot ainsi que la position actuelle du bras du robot. Toutes les limites configurées où la bascule de visibilité est sélectionnée (c'est-à-dire avec une icône ) dans la section *Limites de sécurité* sont affichées avec la limite sélectionnée actuelle.

Les plans de sécurité (actifs) sont illustrés en jaune et noir avec une petite flèche représentant le plan normal, qui indique le côté du plan sur lequel le point central de l'outil du robot peut être positionné. Les plans de déclenchement sont affichés en bleu et en vert. Une petite flèche illustre le côté du plan qui ne déclenche *pas* le passage au mode *Réduit*. Si un plan de sécurité a été sélectionné dans le panneau du côté gauche de l'onglet, la représentation 3D correspondante est surlignée.

La limite d'orientation de l'outil est visualisée par un cône sphérique avec un vecteur indiquant l'orientation actuelle de l'outil du robot. L'intérieur du cône représente la zone autorisée pour l'orientation de l'outil (vecteur).

Lorsque la limite d'orientation de l'outil ou un plan est configuré mais pas actif, la visualisation est grise.

Utiliser la loupe pour faire un zoom avant/arrière ou passer un doigt sur l'écran pour changer la vue.

### 10.12.3 Configuration du plan de sécurité

La section Propriétés du plan de sécurité au bas de l'onglet définit la configuration du plan de sécurité sélectionné dans le panneau Limites de sécurité dans la partie supérieure gauche de l'onglet.

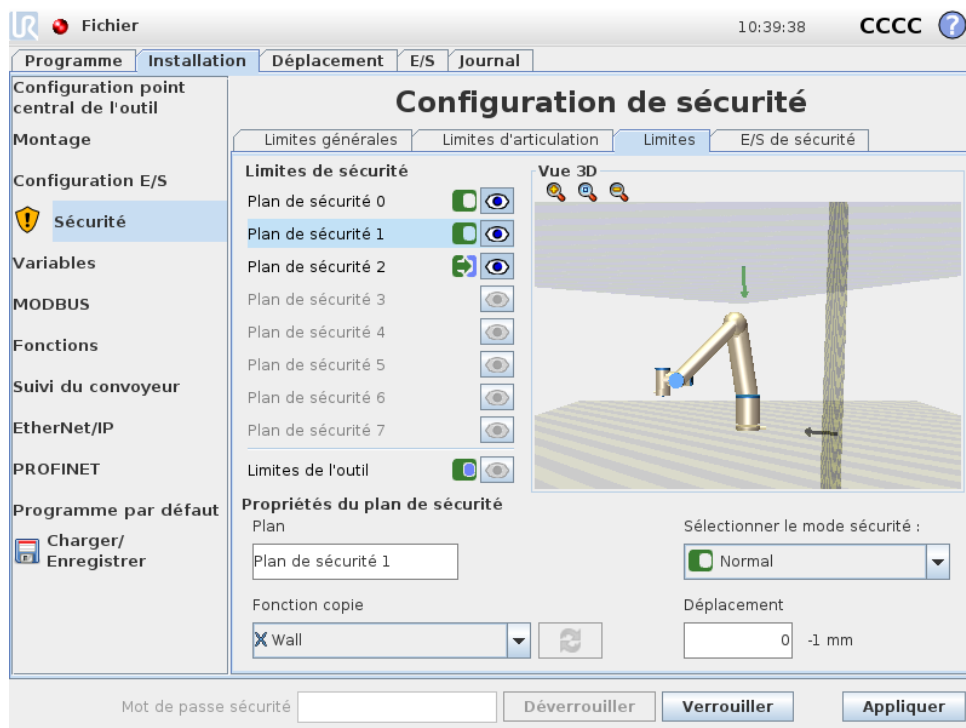



**Nom** Le champ textuel `Nom` permet à l'utilisateur d'attribuer un nom au plan de sécurité sélectionné. Modifier le nom en tapant sur le champ textuel et en saisissant un nouveau nom.

**Fonction copie** La position et la normale du plan de sécurité sont spécifiées à l'aide d'une fonction (voir 13.12) à partir de l'installation actuelle du robot. Utiliser la case défilante de la partie inférieure gauche de la section Propriétés du plan de sécurité pour sélectionner une fonction. Seules les fonctions pointage





Copyright © 2009–2018 par Universal Robots A/S. Tous droits réservés.

et type de plan sont disponibles. Le choix de l'élément <Undefined> supprime la configuration du plan.

L'axe z de la fonction sélectionnée pointera vers la zone interdite et la normale du plan pointera dans la direction opposée, sauf lorsque la fonction `Base` est sélectionnée auquel cas la normale du plan pointera dans la même direction. Si le plan est configuré comme un plan en *Mode de déclenchement réduit* (voir 10.12.3), le plan normal indique le côté du plan qui ne déclenche *pas* le passage en mode *Réduit*.

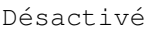
Il est important de noter que lorsque le plan de sécurité a été configuré en sélectionnant une fonction, les informations de position sont uniquement *copiées* dans le plan de sécurité ; le plan n'est *pas* lié à cette fonction. Cela signifie que si des modifications sont apportées à la position ou à l'orientation d'une fonction qui a été utilisée pour configurer un plan de sécurité, le plan de sécurité n'est pas mis à jour automatiquement. Si la fonction a changé, cela est indiqué par une icône  positionnée sur le sélecteur de fonction. Cliquer sur le bouton  à côté du sélecteur pour mettre à jour le plan de sécurité avec la position et l'orientation actuelles de la fonction. L'icône  est également affichée si la fonction sélectionnée a été supprimée de l'installation.

**Mode sécurité** Le menu déroulant à droite du panneau `Propriétés` du plan de sécurité sert à choisir le *mode sécurité* pour le plan de sécurité, avec les modes suivants disponibles :

	Le plan de sécurité n'est <i>jamais actif</i> .
 Normal	Lorsque le système de sécurité est en mode <i>Normal</i> , un plan en mode <i>Normal</i> est <i>actif</i> et agit en tant que <i>limite stricte</i> sur la position du point central de l'outil du robot.
 Réduit	Lorsque le système de sécurité est en mode <i>Réduit</i> , un plan en mode <i>Réduit</i> est <i>actif</i> et agit en tant que <i>limite stricte</i> sur la position du point central de l'outil du robot.
 Normal & réduit	Lorsque le système de sécurité est en mode <i>Normal</i> ou <i>Réduit</i> , un plan en mode <i>Normal &amp; réduit</i> est <i>actif</i> et agit en tant que <i>limite stricte</i> sur la position du point central de l'outil du robot.
 Mode de déclenchement réduit	Lorsque le système de sécurité est en mode <i>Normal</i> ou <i>Réduit</i> , un plan en <i>Mode de déclenchement réduit</i> est <i>actif</i> et provoque le passage du système de sécurité en mode <i>Réduit</i> tant que le point central de l'outil du robot est positionné au-delà.

Le *mode sécurité* sélectionné est indiqué par une icône dans l'élément correspondant du panneau `Limites de sécurité`. Si le *mode sécurité* est paramétré sur *Désactivé*, aucune icône n'est affichée.

**Déplacement** Lorsqu'une fonction a été sélectionnée dans la case déroulante de la partie inférieure gauche du panneau Propriétés du plan de sécurité, le plan de sécurité peut être translaté en tapant dans le champ textuel Déplacement dans la partie inférieure droite de ce panneau et en saisissant une valeur. La saisie d'une valeur positive augmente l'espace de travail autorisé du robot en déplaçant le plan dans la direction opposée à la normale du plan, tandis que la saisie d'une valeur négative diminue la zone autorisée en déplaçant le plan dans la direction de la normale du plan.

La tolérance et l'unité pour le déplacement du plan de limite sont indiquées à droite du champ textuel.

**Effet des plans de limite stricte** L'exécution du programme est interrompue lorsque la position du point central de l'outil est sur le point de croiser un plan de sécurité actif avec limite stricte moins la tolérance (voir 10.4), s'il continue à se déplacer le long de la trajectoire prévue. Veuillez noter que le signe moins affiché avec la valeur de tolérance n'est présent que pour indiquer que la tolérance est soustraite de la valeur réelle saisie. Le système de sécurité effectuera un arrêt de catégorie 0, si la position du point central de l'outil dépasse le plan de sécurité avec limite spécifiée (sans tolérance).

**Effet des plans en Mode de déclenchement réduit** Lorsqu'aucun arrêt de protection n'est appliqué et que le système de sécurité n'est pas en mode *Récupération* spécial (voir 10.6), il fonctionne en mode *Normal* ou *Réduit* et les mouvements du bras du robot sont limités par l'ensemble de limites respectif.

Par défaut, le système de sécurité est en mode *Normal*. Il passe en mode *Réduit* lorsque l'une des situations suivantes se produit :

- a) Le point central de l'outil du robot est positionné au-delà du plan en *Mode de déclenchement réduit*, c'est-à-dire qu'il est situé sur le côté du plan *opposé au sens* de la petite flèche dans la visualisation du plan.
- b) La fonction de l'entrée de sécurité en Mode *réduit* est configurée et les signaux d'entrée sont faibles (voir 10.13 pour plus d'informations).

Lorsqu'aucun des points ci-dessus ne se vérifie plus, le système de sécurité repasse en mode *Normal*.

Lorsque le passage du mode *Normal* au mode *Réduit* est provoqué par le passage par un plan en *Mode de déclenchement réduit*, un passage de l'ensemble de limites du mode *Normal* à l'ensemble de limites du mode *Réduit* a lieu. Dès que le point central de l'outil du robot est positionné à 20 mm ou moins du plan en *mode de déclenchement réduit* (mais toujours du côté mode *Normal*), la plus permissive des limites du mode *Normal* et *Réduit* est appliquée pour chaque valeur de limite. Une fois que le point central de l'outil du robot passe par le plan du *mode de déclenchement réduit*, l'ensemble de limites du mode *Normal* n'est plus actif et l'ensemble de limites du mode *Réduit* est activé.

Lorsqu'un passage du mode *Réduit* au mode *Normal* est provoqué par le passage par un plan en *mode de déclenchement réduit*, un passage de l'ensemble de limites du mode *Réduit* à l'ensemble de limites du mode *Normal* a lieu. Dès que le point

central de l'outil du robot passe par le plan du *mode de déclenchement réduit*, la plus permissive des limites du mode *Normal* et *Réduit* est appliquée pour chaque valeur de limite. Une fois que le point central de l'outil du robot est positionné à 20 mm ou plus du plan du *mode de déclenchement réduit* (du côté mode *Normal*), l'ensemble de limites du mode *Réduit* n'est plus actif et l'ensemble de limites du mode *Normal* est activé.

Si la trajectoire prévue dirige le point central de l'outil du robot par un plan du *mode de déclenchement réduit*, le bras du robot commence à décélérer même avant de passer par le plan s'il est sur le point de dépasser la vitesse de l'articulation, la vitesse de l'outil ou la limite de cadence dans le nouvel ensemble de limites. Veuillez noter que puisque ces limites doivent être plus restrictives dans l'ensemble de limites du mode *Réduit*, une telle décélération prématurée ne peut se produire que lors du passage du mode *Normal* en mode *Réduit*.

### 10.12.4 Configuration de la limite de l'outil

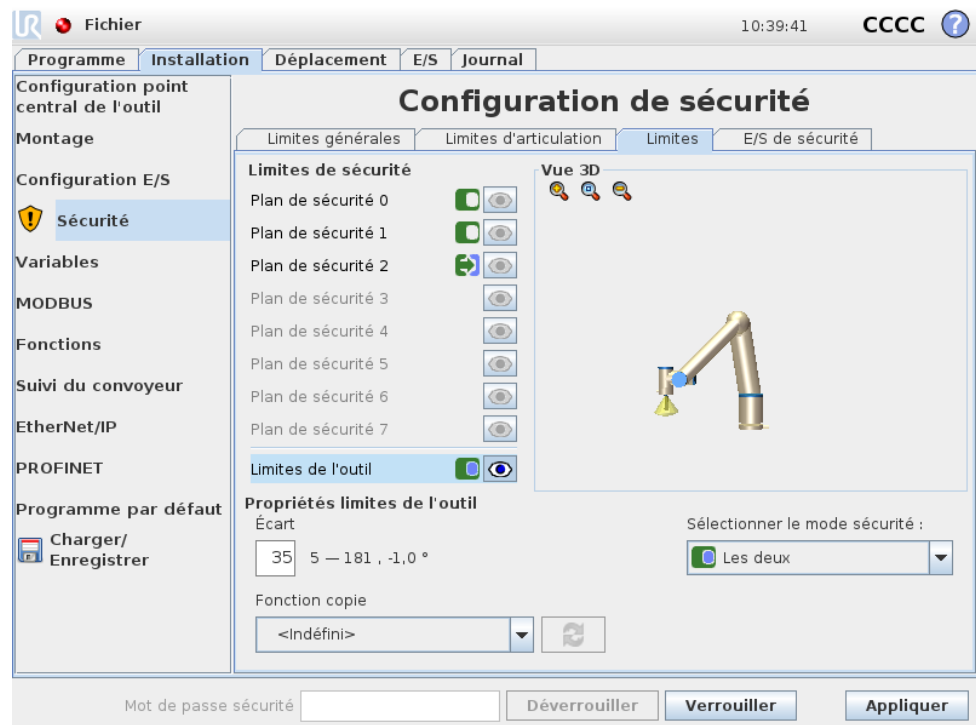

Le panneau **Propriétés** de la limite de l'outil au bas de l'onglet définit une limite sur l'orientation de l'outil du robot constituée d'une orientation d'outil désirée et d'une valeur pour l'écart maximum autorisé à partir de cette orientation.



**Écart** Le champ textuel **Écart** indique la valeur correspondant à l'écart maximum autorisé de l'orientation de l'outil du robot à partir de l'orientation désirée. Modifier cette valeur en tapant sur le champ textuel et en saisissant la nouvelle valeur.

La plage de valeurs acceptée ainsi que la tolérance et l'unité de l'écart sont répertoriées à côté du champ textuel.





**Fonction copie** L'orientation désirée de l'outil du robot est spécifiée à l'aide d'une fonction (voir 13.12) à partir de l'installation actuelle du robot. L'axe z de la fonction

sélectionnée sera utilisé comme vecteur d'orientation de l'outil désiré pour cette limite.

Utiliser la case déroulante de la partie inférieure gauche du panneau *Propriétés des limites de l'outil* pour sélectionner une fonction. Seules les fonctions pointage et type de plan sont disponibles. Le choix de l'élément <Undefined> supprime la configuration du plan.

Il est important de noter que lorsque la limite a été configurée en sélectionnant une fonction, les informations d'orientation sont uniquement *copiées* dans la limite ; le plan n'est *pas* lié à cette fonction. Cela signifie que si des modifications sont apportées à la position ou à l'orientation d'une fonction qui a été utilisée pour configurer la limite, la limite n'est pas mise à jour automatiquement. Si la fonction a changé, cela est indiqué par une icône  positionnée sur le sélecteur de fonction. Cliquer sur le bouton  à côté du sélecteur pour mettre à jour la limite avec l'orientation actuelle de la fonction. L'icône  est également affichée si la fonction sélectionnée a été supprimée de l'installation.

**Mode sécurité** Le menu déroulant à droite du panneau *Propriétés* de la limite de l'outil sert à choisir le *mode sécurité* pour la limite d'orientation de l'outil. Les options disponibles sont :

 Désactivé	La limite de l'outil n'est jamais active.
 Normal	Lorsque le système de sécurité est en mode <i>Normal</i> , la limite de l'outil est active.
 Réduit	Lorsque le système de sécurité est en mode <i>Réduit</i> , la limite de l'outil est active.
 Normal & réduit	Lorsque le système de sécurité est en mode <i>Normal</i> ou <i>Réduit</i> , la limite de l'outil est active.

Le *mode sécurité* sélectionné est indiqué par une icône dans l'élément correspondant du panneau *Limites de sécurité*. Si le *mode sécurité* est paramétré sur Désactivé, aucune icône n'est affichée.

**Effet** L'exécution du programme est interrompue lorsque l'écart de l'orientation de l'outil est sur le point de dépasser l'écart maximal saisi moins la tolérance (voir 10.4), s'il continue à se déplacer le long de la trajectoire prévue. Veuillez noter que le signe moins affiché avec la valeur de tolérance n'est présent que pour indiquer que la tolérance est soustraite de la valeur réelle saisie. Le système de sécurité effectuera un arrêt de catégorie 0, si l'écart de l'orientation de l'outil dépasse la limite (sans tolérance).

## 10.13 E/S de sécurité

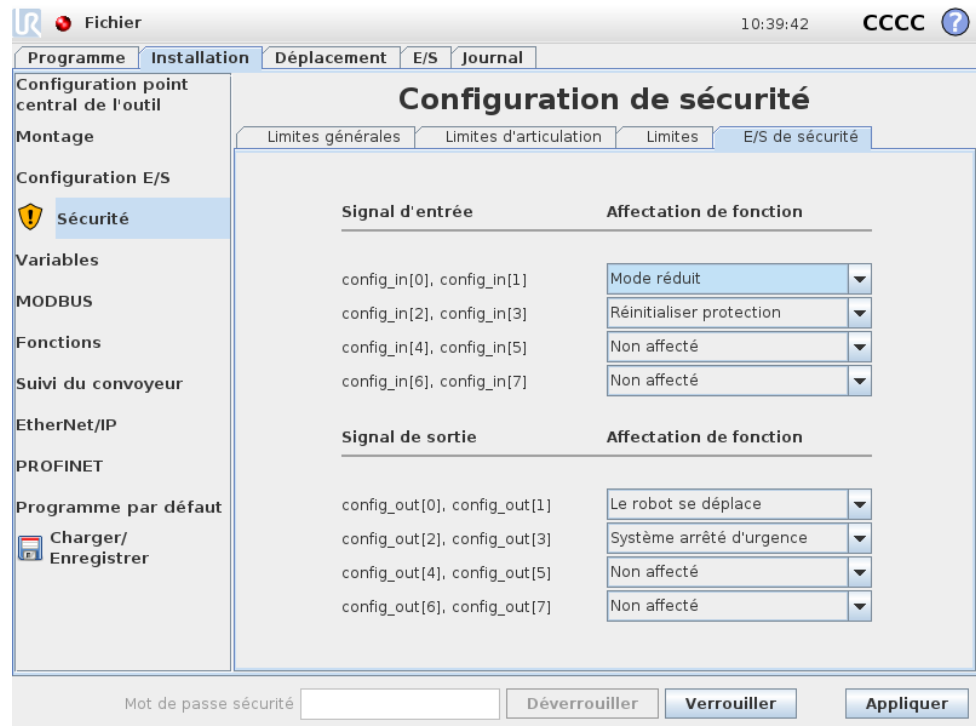

Cet écran définit les *Fonctions de sécurité* pour les entrées et les sorties (E/S) configurables. Les E/S sont réparties entre les entrées et les sorties, et sont associées de façon à ce que chaque fonction fournisse une E/S de catégorie<sup>2</sup> 3 et PLd I/O.

Chaque *Fonction de sécurité* peut uniquement contrôler une paire d'E/S. Lorsque l'on tente de sélectionner la même fonction de sécurité une deuxième fois, celle-ci est alors supprimée de la première paire d'E/S précédemment définie. Il existe 5 *Fonctions de sécurité* pour les signaux d'entrée, et 5 pour les signaux de sortie.

### 10.13.1 Signaux d'entrée

Pour les signaux d'entrée, les *Fonctions de sécurité* suivantes peuvent être sélectionnées : Arrêt d'urgence système, Mode réduit, Réinitialiser protection, Dispositif d'activation 3 positions et Mode opératoire..

**Arrêt d'urgence système** Lorsqu'elle est configurée, elle permet de disposer d'un bouton Arrêt d'urgence supplémentaire en plus du Bouton d'arrêt d'urgence sur le Teach Pendant. Cette fonctionnalité nécessite l'utilisation d'un dispositif conforme à la norme ISO 13850.

**Mode réduit** Toutes les limites de sécurité possèdent deux modes dans lesquels elles peuvent être appliquées : Le mode *Normal*, qui spécifie la configuration de sécurité par défaut, et le mode *Réduit* (voir 10.6 pour plus d'informations). Lorsque cette fonction de sécurité d'entrée est sélectionnée, un signal faible donné aux entrées provoque le passage du système de sécurité en mode *Réduit*. Si nécessaire, le bras du robot décélère ensuite pour satisfaire à l'ensemble de limites du mode

2. Selon la norme ISO 13849-1, voir le Glossaire pour de plus amples informations.

*Réduit*. Si le bras du robot viole toujours l'une des limites du mode *Réduit*, il effectue un arrêt de catégorie 0. Le retour en mode *Normal* se produit de la même manière. Veuillez noter que les plans de sécurité peuvent également provoquer un passage en mode *Réduit* (voir 10.12.3 pour plus d'informations).



**Réinitialiser protection** Si Arrêt de protection est câblé dans les E/S de sécurité, cette entrée est utilisée pour s'assurer que l'état Arrêt de protection se poursuive jusqu'à ce qu'une réinitialisation soit déclenchée. Le bras du robot ne se déplace pas lorsqu'il est à l'état Arrêt de protection.



**AVERTISSEMENT:**

Par défaut, la fonction Réinitialiser protection est configurée pour les broches d'entrée 0 et 1. Sa désactivation complète implique que le bras du robot cesse d'être arrêté par protection dès que l'entrée Arrêt de protection devient élevée. Autrement dit, sans une Réinitialiser protection, les entrées Arrêt de protection SI0 et SI1 (voir le Manuel d'installation du matériel) déterminent entièrement si l'état Arrêt de protection est actif ou non.

**Dispositif d'activation 3 positions et Mode opératoire.** Ceux-ci permettent d'utiliser un dispositif de validation à 3 positions en tant que mesure de protection supplémentaire au cours de la configuration et de la programmation du robot. Lorsque l'entrée Dispositif d'activation 3 positions est configurée, le robot est soit en mode de fonctionnement soit en mode de programmation. Une icône s'affichera dans le coin supérieur droit pour indiquer le mode opératoire actuel :

-  *Mode de fonctionnement* : Le robot ne peut effectuer que des tâches prédéfinies. L'onglet Déplacer et le mode Freedrive ne sont pas disponibles.
-  *Mode de programmation* : Les restrictions présentes dans le *Mode de fonctionnement* sont levées. Cependant, lorsque l'entrée Dispositif d'activation 3 positions est basse, le robot subit un arrêt de protection. De plus, le curseur de vitesse est réglé sur une valeur initiale correspondant à 250 mm/s et peut être augmenté graduellement pour atteindre une vitesse plus élevée. Le curseur de vitesse est réinitialisé à la valeur faible dès que l'entrée Dispositif d'activation 3 positions passe d'une position basse à une position élevée.

Il existe deux méthodes de configuration de la sélection du mode opératoire :

1. Pour sélectionner le mode opératoire à l'aide d'un dispositif externe de sélection du mode, configurer l'entrée Mode opératoire.. L'option de configuration de celui-ci s'affichera dans les menus déroulants une fois que l'entrée Dispositif d'activation 3 positions sera configurée. Le robot sera en *Mode de fonctionnement* lorsque l'entrée Mode opératoire. sera basse et en *Mode de programmation* lorsqu'elle sera élevée.

2. Pour sélectionner le mode opératoire à partir de Polyscope, seule l'entrée `Dispositif d'activation 3 positions` doit être configurée et appliquée à la configuration de sécurité. Dans ce cas, le mode par défaut est *Fonctionnement*. Afin de basculer vers le *mode de programmation*, choisissez le bouton `Programmer le robot` sur l'écran d'accueil. Pour revenir au *Mode de fonctionnement*, il suffit de quitter l'écran `Programmer le robot`.

**REMARQUE:**

- Une fois que la configuration de l'E/S de sécurité avec `Dispositif d'activation 3 positions` activée est confirmée, l'écran de bienvenue s'affiche automatiquement. L'écran de bienvenue s'affiche aussi automatiquement lorsque le mode opératoire passe de la *Programmation* au *Fonctionnement*.
- Le sélecteur de mode physique, si utilisé, doit être pleinement conforme à la norme ISO 10218-1 : article 5.7.1 pour la sélection.
- Le commutateur 3 positions, ainsi que son comportement, caractéristiques de performances et fonctionnement, doivent se conformer pleinement à la norme ISO 10218-1 : article 5.8.3 pour un dispositif d'activation.

---

### 10.13.2 Signaux de sortie

Pour les signaux de sortie, les *Fonctions de sécurité* suivantes peuvent être appliquées. Tous les signaux redeviennent faibles lorsque l'état qui a déclenché le signal élevé est terminé ;

**Arrêt d'urgence système** Un signal faible est émis lorsque le système de sécurité est déclenché dans un état *Arrêt d'urgence* par l'entrée *Arrêt d'urgence robot* ou *Bouton d'arrêt d'urgence*. Pour éviter les impasses, si l'état *Arrêt d'urgence* est déclenché par l'entrée *Arrêt d'urgence système*, le signal faible ne sera pas émis.

**REMARQUE:**

Les machines externes qui obtiennent l'état Arrêt d'urgence auprès du robot par le biais de la sortie Arrêt d'urgence système doivent être conformes à la norme ISO 13850. Ceci est plus particulièrement nécessaire dans les configurations où l'entrée Arrêt d'urgence robot est connectée à un dispositif d'arrêt d'urgence externe. Dans de tels cas, la sortie Arrêt d'urgence système devient élevée lorsque le dispositif d'arrêt d'urgence externe est relâché. Cela implique que l'état d'arrêt d'urgence sera réinitialisé au niveau de la machine externe sans action manuelle requise de la part de l'opérateur du robot. Par conséquent, pour être conforme aux normes de sécurité, la machine externe doit demander une action manuelle pour reprendre.

**Le robot se déplace** Un signal faible est émis lorsque le bras du robot est à l'état mobile. Lorsque le bras du robot est en position fixe, un signal élevé est émis.

**Le robot ne s'arrête pas** Lorsque le bras du robot a été invité à s'arrêter, un certain temps s'écoule entre la demande et l'arrêt du robot. Pendant cette période, le signal est élevé. Lorsque le bras du robot se déplace et n'a pas été invité à s'arrêter, ou lorsque le bras du robot est dans une position arrêtée, le signal est faible.

**Mode réduit** Envoie un signal faible lorsque le bras du robot est placé en mode Réduit ou si l'entrée de sécurité est configurée avec une entrée en mode Réduit et que le signal est actuellement faible. Sinon, le signal est élevé.

**Mode non réduit** Il s'agit de l'inverse du Mode réduit défini ci-dessus.



# 11 Commencer la programmation

## 11.1 Introduction

Le bras Universal Robots est composé de tubes et d'articulations. Les articulations avec leurs noms habituels sont illustrées sur la Figure 11.1. Le robot est monté sur la **Base** et à l'autre extrémité (**Poignet 3**), l'outil du robot est fixé. En coordonnant le mouvement de chacune des articulations, le robot peut déplacer son outil librement, à l'exception de la zone située juste au-dessus et juste en-dessous de la base. PolyScope est l'interface utilisateur graphique (GUI) qui vous permet de faire fonctionner le bras du robot et le boîtier contrôleur, d'exécuter les programmes du robot et d'en créer facilement de nouveaux.

La section suivante vous aide à prendre en main le robot. Ensuite, les écrans et la fonctionnalité de PolyScope sont expliqués de façon plus détaillée.



### DANGER:

1. Le Manuel d'installation du matériel contient d'importantes informations de sécurité qui doivent être lues et comprises par l'intégrateur des robots UR avant la première mise en marche du robot.
2. L'intégrateur doit régler les paramètres de configuration de sécurité définis par l'évaluation des risques avant de mettre le bras du robot en marche pour la première fois, voir le chapitre 10.

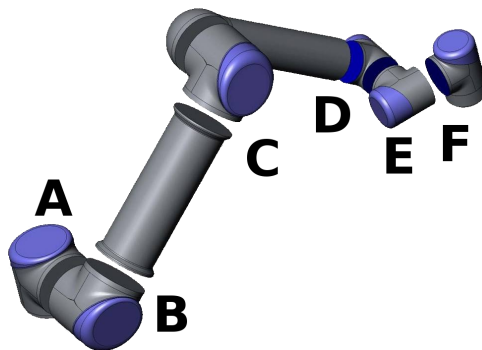

FIGURE 11.1 – Articulations du robot. A : Base, B : Épaule, C : Coude et D, E, F : Poignet 1, 2, 3

## 11.2 Prise en main

Avant d'utiliser PolyScope, le bras du robot et le boîtier contrôleur doivent être installés et le boîtier contrôleur doit être mis sous tension.

### 11.2.1 Installer le bras du robot et le boîtier contrôleur

Pour installer le bras du robot et le boîtier contrôleur, procéder comme suit :

1. Déballer le bras du robot et le boîtier contrôleur.
2. Monter le bras du robot sur une surface solide et exempte de vibrations.
3. Placer le boîtier contrôleur sur son pied.
4. Brancher le câble du robot entre le robot et le boîtier contrôleur.
5. Brancher la fiche secteur du boîtier contrôleur.



**AVERTISSEMENT:**

Risque de trébuchement. Si le robot n'est pas solidement positionné sur une surface résistante, le robot peut tomber et provoquer des blessures.

Des instructions d'installation détaillées peuvent être consultées dans le Manuel d'installation du matériel. Noter qu'une évaluation des risques est requise avant que le bras du robot puisse entreprendre des travaux.

### 11.2.2 Mettre le boîtier contrôleur sous et hors tension

Le boîtier contrôleur est mis sous tension en appuyant sur le bouton d'alimentation électrique situé sur la face avant du panneau muni de l'écran tactile. Ce panneau est généralement appelé *Teach Pendant*. Lorsque le boîtier de contrôleur est mis sous tension, le texte du système d'exploitation sous-jacent apparaît sur l'écran tactile. Après environ une minute, quelques boutons apparaissent à l'écran et un menu local guide l'utilisateur jusqu'à l'écran d'initialisation (voir 11.5).

Pour arrêter le boîtier contrôleur, appuyer sur le bouton d'alimentation électrique vert à l'écran, ou utiliser le bouton *Arrêter* à l'écran de bienvenue (voir 11.4).



**AVERTISSEMENT:**

Arrêter en retirant le câble d'alimentation de la prise murale peut entraîner la corruption du système de fichiers du robot, avec comme conséquence un mauvais fonctionnement du robot.

### 11.2.3 Mettre le robot sous et hors tension

Le bras du robot peut être mis sous tension si le boîtier contrôleur est sous tension et si aucun bouton d'arrêt d'urgence n'est activé. Le bras du robot est mis sous tension à l'écran d'initialisation (voir 11.5) en touchant le bouton *ON* sur cet écran, puis en appuyant sur *Démarrer*. Lorsqu'un robot est démarré, il émet un son et se déplace un peu au moment du relâchement des freins.

Le bras du robot peut être mis hors tension en touchant le bouton `OFF` à l'écran d'initialisation. Le bras du robot est également mis hors tension automatiquement lorsque le boîtier contrôleur s'arrête.

### 11.2.4 Démarrage rapide

Pour démarrer le robot rapidement une fois qu'il est installé, effectuer les étapes suivantes :

1. Appuyer sur le bouton d'arrêt d'urgence situé sur la face avant du Teach Pendant.
2. Appuyer sur le bouton d'alimentation électrique du Teach Pendant.
3. Attendre une minute pendant que le système démarre et affiche un texte à l'écran tactile.
4. Lorsque le système est prêt, un menu local s'affiche à l'écran tactile, indiquant que le robot doit être initialisé.
5. Appuyer sur le bouton de la boîte de dialogue contextuelle. Vous serez dirigé vers l'écran d'initialisation.
6. Attendre que la fenêtre de dialogue `Confirmation de la configuration de sécurité appliquée` et appuyer sur le bouton `Confirmer configuration de sécurité`. Ceci s'applique à une série initiale de paramètres de sécurité devant être ajustée sur la base d'une évaluation des risques.
7. Déverrouiller le bouton d'arrêt d'urgence. L'état du robot change de `Arrêté d'urgence` à `Robot mis hors tension`.
8. S'écarter de la portée (espace de travail) du robot.
9. Appuyer sur le bouton `On` de l'écran tactile. Patienter quelques secondes jusqu'à ce que l'état du robot change à `Robot mis en veille`.
10. Vérifier que la masse de la charge utile et le montage sélectionné sont corrects. Vous serez averti si le montage détecté basé sur les données du capteur ne correspond pas au montage sélectionné.
11. Appuyer sur le bouton `Démarrer` de l'écran tactile. Le robot émet maintenant un son et se déplace un peu en déverrouillant les freins.
12. Appuyer sur le bouton `OK` qui vous fait accéder à l'écran `Bienvenue`.

### 11.2.5 Le premier programme

Un programme est une liste de commandes qui indiquent au robot ce qu'il doit faire. PolyScope permet aux personnes n'ayant que peu d'expérience de la programmation de programmer le robot. Pour la plupart des tâches, la programmation se fait entièrement en utilisant l'écran tactile sans saisir de mystérieuses commandes.

Étant donné que le mouvement de l'outil constitue une partie importante d'un programme de robot, il est essentiel d'apprendre au robot comment se déplacer. Dans PolyScope, les mouvements de l'outil sont donnés en utilisant une série de **points de passage**, c'est-à-dire des points dans l'espace de travail du robot. Un point de passage peut être donné en déplaçant le robot vers une certaine position ou bien il peut être calculé par le logiciel. Pour déplacer le bras du robot vers une certaine

position, utiliser l'onglet Déplacement (voir 13.1), ou tirer simplement le bras du robot en place en maintenant enfoncé le bouton **Fonctionnement libre** situé au dos du Teach Pendant.

En dehors de faire traverser des points de passage, le programme peut envoyer des signaux d'E/S à d'autres machines à certains points sur la trajectoire du robot et effectuer des commandes telles que **si...alors** et **boucle**, basées sur des variables et signaux d'E/S.

Pour créer un simple programme sur un robot qui a été démarré, procéder comme suit :

1. Toucher le bouton `Programmer robot` et sélectionner `Programme vide`.
2. Toucher le bouton `Suivant` (en bas à droite) de manière à sélectionner la ligne `<empty>` dans l'arborescence à gauche de l'écran.
3. Aller à l'onglet `Structure`.
4. Toucher le bouton `Déplacement`.
5. Aller à l'onglet `Commande`.
6. Appuyer sur le bouton `Suivant` afin d'aller aux réglages du `Point de passage`.
7. Appuyer sur le bouton `Régler ce point de passage à côté de l'image ?`.
8. À l'écran `Déplacement`, déplacer le robot en appuyant sur les différentes flèches bleues ou déplacer le robot en maintenant enfoncé le bouton `Fonctionnement libre`, situé au dos du Teach Pendant, tout en tirant sur le bras du robot.
9. Appuyer sur `OK`.
10. Appuyer sur `Ajouter point de passage avant`.
11. Appuyer sur le bouton `Régler ce point de passage à côté de l'image ?`.
12. À l'écran `Déplacement`, déplacer le robot en appuyant sur les différentes flèches bleues ou déplacer le robot en maintenant enfoncé le bouton `Fonctionnement libre`, tout en tirant sur le bras du robot.
13. Appuyer sur `OK`.
14. Votre programme est prêt. Le robot se déplace entre les deux points quand vous appuyez sur le symbole `Lecture`. Se tenir à l'écart, prêt à activer le bouton d'arrêt d'urgence et appuyer sur `Lecture`.
15. Félicitations ! Vous venez de créer votre premier programme de robot qui déplace le robot entre les deux points de passage donnés.

**AVERTISSEMENT:**

1. Ne pas faire entrer le robot en collision avec lui-même ou autre chose car cela risque de l'endommager.
2. Maintenir votre tête et votre torse en dehors de la portée (espace de travail) du robot. Ne pas mettre vos doigts où ils risquent de se retrouver coincés.
3. Ceci n'est qu'un guide de démarrage rapide pour montrer à quel point il est facile d'utiliser un robot UR. Il suppose un environnement sans danger et un utilisateur très prudent. Ne pas augmenter la vitesse ou l'accélération au-delà des valeurs par défaut. Toujours effectuer une évaluation des risques avant de mettre le robot en fonctionnement.

## 11.3 Interface de programmation PolyScope

PolyScope fonctionne sur l'écran tactile attaché au boîtier contrôleur.

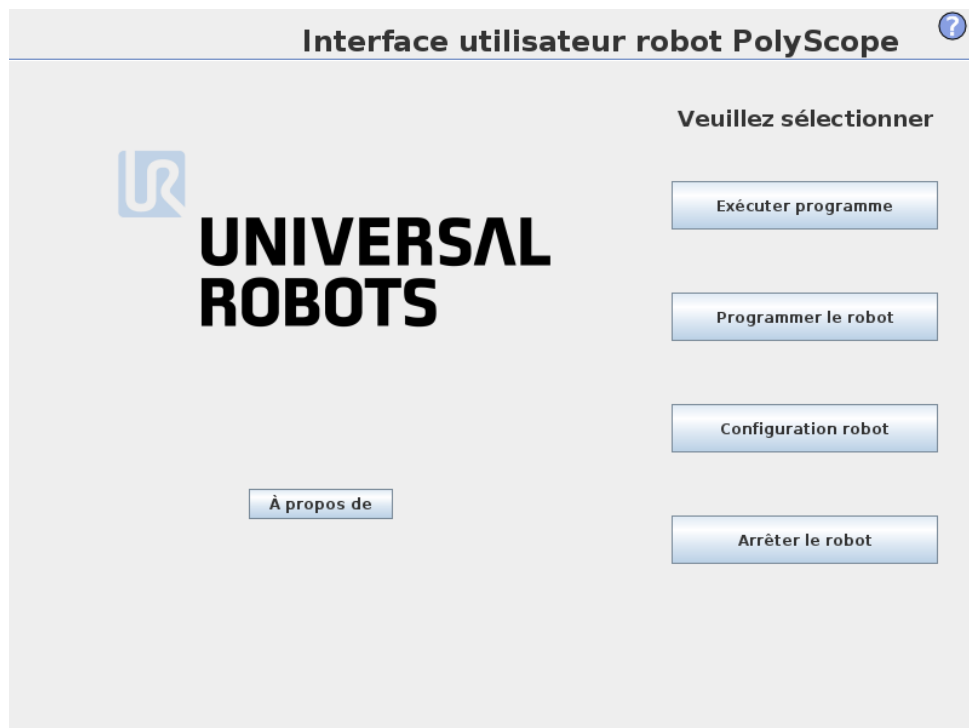

L'image ci-dessus montre l'écran de bienvenue. Les zones bleuâtres de l'écran correspondent à des boutons qui peuvent être activés en appuyant avec un doigt ou le haut d'un stylo contre l'écran. PolyScope a une structure hiérarchique d'écrans. Dans l'environnement de programmation, les écrans sont organisés en *onglets* pour faciliter l'accès.

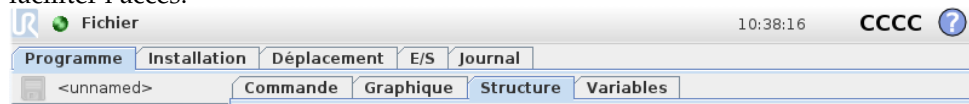

Dans cet exemple, l'onglet **Programme** est sélectionné au niveau supérieur et l'onglet **Structure** est sélectionné dessous. L'onglet **Programme** contient des informations concernant le programme actuellement chargé. Si l'onglet **Déplacement** est sélectionné, l'écran change pour l'écran **Déplacement** à partir duquel il est possible de déplacer le bras du robot. De façon similaire, en sélectionnant l'onglet **E/S**, l'état actuel de l'E/S électrique peut être surveillé et modifié.

Il est possible mais pas obligatoire de connecter une souris et un clavier au boîtier contrôleur ou au Teach Pendant. Presque tous les champs texte sont tactiles et le fait de les toucher fait apparaître à l'écran un pavé numérique ou un clavier.

Les différents écrans de PolyScope sont décrits dans les chapitres suivants.

## 11.4 Écran de bienvenue

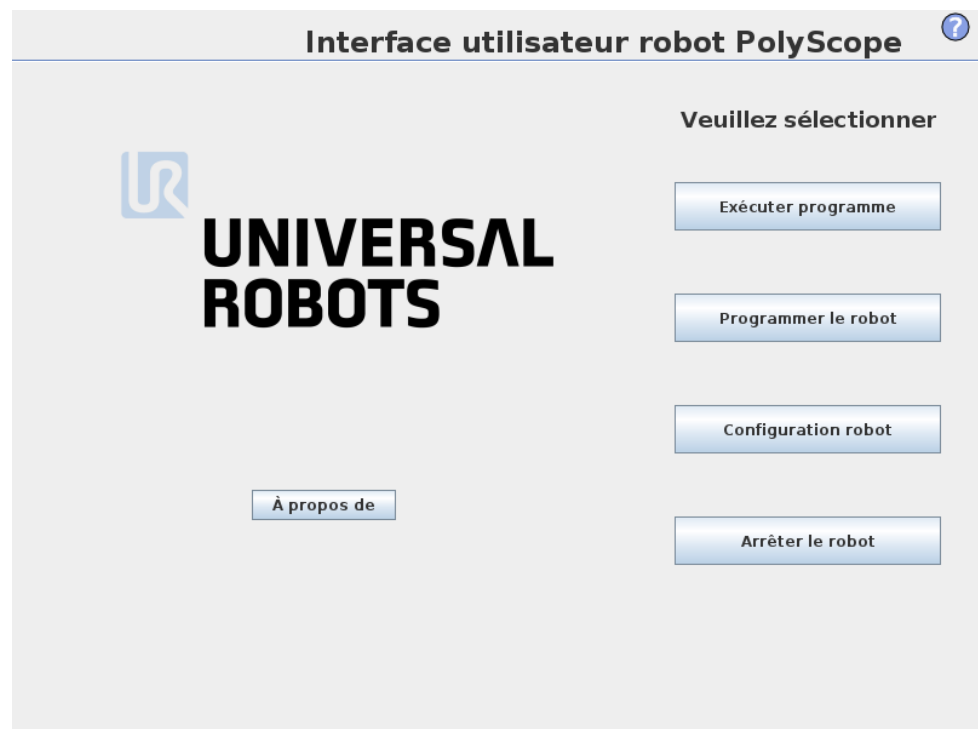

Après avoir démarré le PC contrôleur, l'écran de bienvenue est affiché. L'écran offre les options suivantes :

- **Exécuter programme** : Choisir et exécuter un programme existant. Il s'agit de la façon la plus simple de faire fonctionner le bras du robot et le boîtier contrôleur.
- **Programmer le robot** : Modifier un programme ou créer un nouveau programme.
- **Configuration robot** : Changer la langue, régler les mots de passe, mettre à jour le logiciel, etc.
- **Arrêter le robot** : Met le bras du robot hors tension et arrête le boîtier contrôleur.
- **À propos de** : Fournit des détails relatifs aux versions du logiciel, le nom d'hôte, l'adresse IP, le numéro de série et les informations légales.

## 11.5 Écran d'initialisation

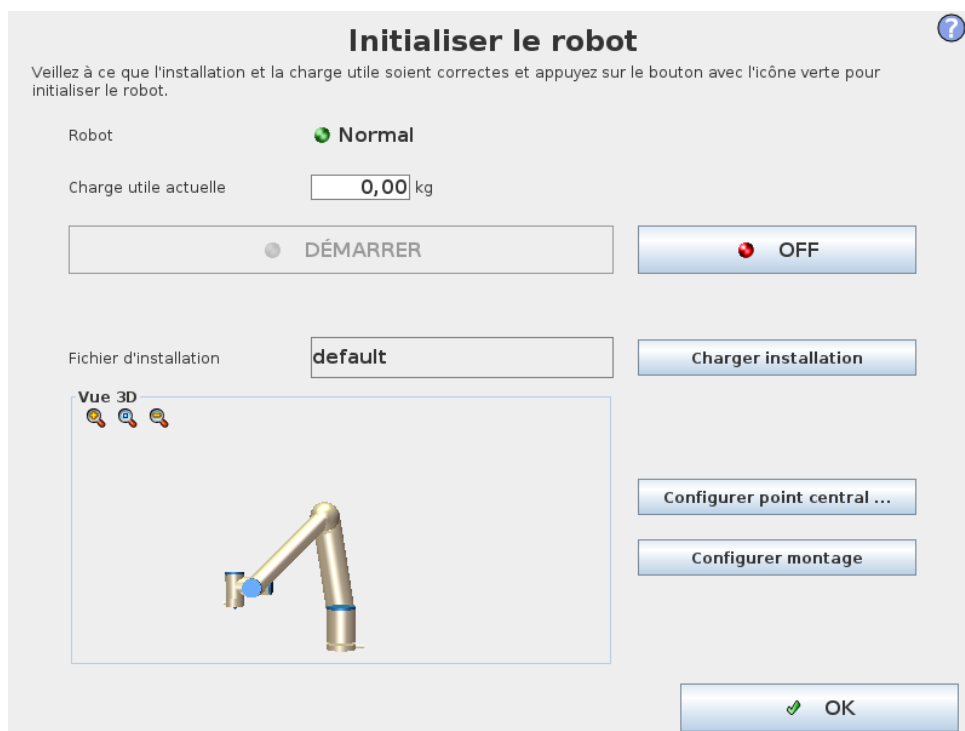

Cet écran vous permet de contrôler l'initialisation du bras du robot.

### Indicateur d'état du bras du robot

La LED d'état donne une indication de l'état de marche du bras du robot :

- Une LED rouge vif indique que le bras du robot est actuellement à l'état arrêté dont les raisons peuvent être multiples.
- Une LED jaune vif indique que le bras du robot est sous tension, mais n'est pas prêt pour le fonctionnement normal.
- Enfin, une LED verte indique que le bras du robot est sous tension, et est prêt pour le fonctionnement normal.

Le texte qui apparaît à côté d'une LED précise encore davantage l'état actuel du bras du robot.

### Charge utile active et installation

Lorsque le bras du robot est sous tension, la masse de charge utile utilisée par le contrôleur lorsqu'il fait fonctionner le bras du robot est indiquée dans le petit champ textuel blanc. Cette valeur peut être modifiée en tapant sur le champ textuel et en saisissant une nouvelle valeur.

Noter que le paramétrage de cette valeur ne modifie pas la charge utile dans l'installation du robot (voir 13.6), il règle uniquement la masse de charge utile à utiliser par le contrôleur.

De la même façon, le nom du fichier d'installation qui est actuellement chargé est indiqué dans le champ textuel gris. Une installation différente peut être chargée

en tapant sur le champ textuel ou en utilisant le bouton **Charger** à côté. Alternativement, l'installation chargée peut être personnalisée à l'aide des boutons situés à côté de la vue 3D dans la partie inférieure de l'écran.

Avant de démarrer le bras du robot, il est très important de vérifier que la charge utile active et l'installation active correspondent à la situation réelle dans laquelle se situe le bras du robot.

## Initialiser le bras du robot



### DANGER:

Toujours vérifier que la charge utile active et l'installation sont correctes avant de démarrer le bras du robot. Si ces paramètres sont erronés, le bras du robot et le boîtier contrôleur ne fonctionneront pas correctement et seront susceptibles de présenter un danger pour les personnes ou les équipements qui les entourent.



### ATTENTION:

Il convient de faire très attention si le bras du robot touche un obstacle ou une table, étant donné que le fait de diriger le bras du robot sur l'obstacle risque d'endommager un engrenage d'articulation.

Le grand bouton portant l'icône verte sert à réaliser l'initialisation proprement dite du bras du robot. Le texte qui y est inscrit ainsi que l'action qu'il effectue changent en fonction de l'état actuel du bras du robot.

- Une fois le PC du contrôleur démarré, le bouton doit être tapé une fois pour mettre le bras du robot sous tension. L'état du bras du robot devient alors **Sous tension** et ultérieurement **Veille**. Noter que lorsqu'un arrêt d'urgence est en place, le bras du robot ne peut pas être mis sous tension. Le bouton sera donc désactivé.
- Lorsque l'état du bras du robot est **Veille**, le bouton doit être tapé de nouveau pour démarrer le bras du robot. À ce moment-là, les données du capteur sont vérifiées par rapport au montage configuré du bras du robot. En cas de discordance (avec une tolérance de 30°), le bouton est désactivé et un message d'erreur s'affiche en-dessous.

Si la vérification du montage réussit, l'appui sur le bouton relâche tous les freins d'articulation et le bras du robot devient prêt pour le fonctionnement normal. Noter que le robot émet un son et se déplace un peu au moment du relâchement des freins.
- Si le bras du robot viole l'une des limites de sécurité après avoir démarré, il fonctionne dans un **Mode récupération** spécial. Dans ce mode, l'appui sur le bouton permet de passer à un écran de déplacement de récupération où le bras du robot peut être replacé dans les limites de sécurité.
- Si un défaut survient, le contrôleur peut être redémarré à l'aide du bouton.
- Si le contrôleur ne fonctionne pas actuellement, un appui sur le bouton permet de le démarrer.

## 11.5 Écran d'initialisation

---

Enfin, le petit bouton portant l'icône rouge sert à mettre le bras du robot hors tension.



# 12 Éditeurs à l'écran

## 12.1 Éditeur d'expression à l'écran

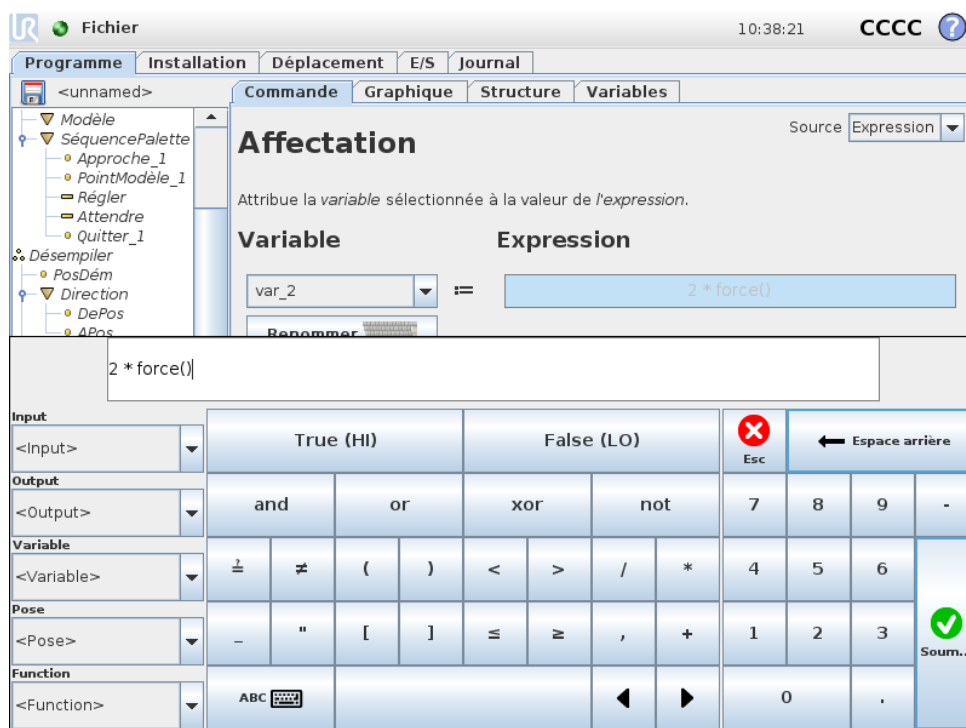

Alors que l'expression à proprement parler est éditée en tant que texte, l'éditeur d'expression comporte un certain nombre de boutons et de fonctions d'insertion de symboles spéciaux d'expression, comme par ex. \* pour multiplication et  $\leq$  pour inférieur ou égal à. Le bouton symbolisant le clavier en haut à gauche de l'écran permet de changer pour l'édition du texte de l'expression. Toutes les variables définies peuvent être trouvées dans le sélecteur *Variable*, tandis que les noms des ports d'entrée et de sortie peuvent être trouvés dans les sélecteurs *Entrée* et *Sortie*. Quelques fonctions spéciales se trouvent dans *Fonction*.

L'expression est vérifiée en termes d'erreurs grammaticales en appuyant sur le bouton *Ok*. Le bouton *Annuler* permet de quitter l'écran en abandonnant tous les changements.

Une expression peut avoir l'aspect suivant :

$digital\_in[1] \stackrel{?}{=} True \text{ and } analog\_in[0] < 0.5$

## 12.2 Écran Éditeur Pose

Sur cet écran, vous pouvez spécifier des positions d'articulation cibles, ou une pose cible (position et orientation) de l'outil du robot. Cet écran est déconnecté et ne contrôle pas le bras du robot physiquement.

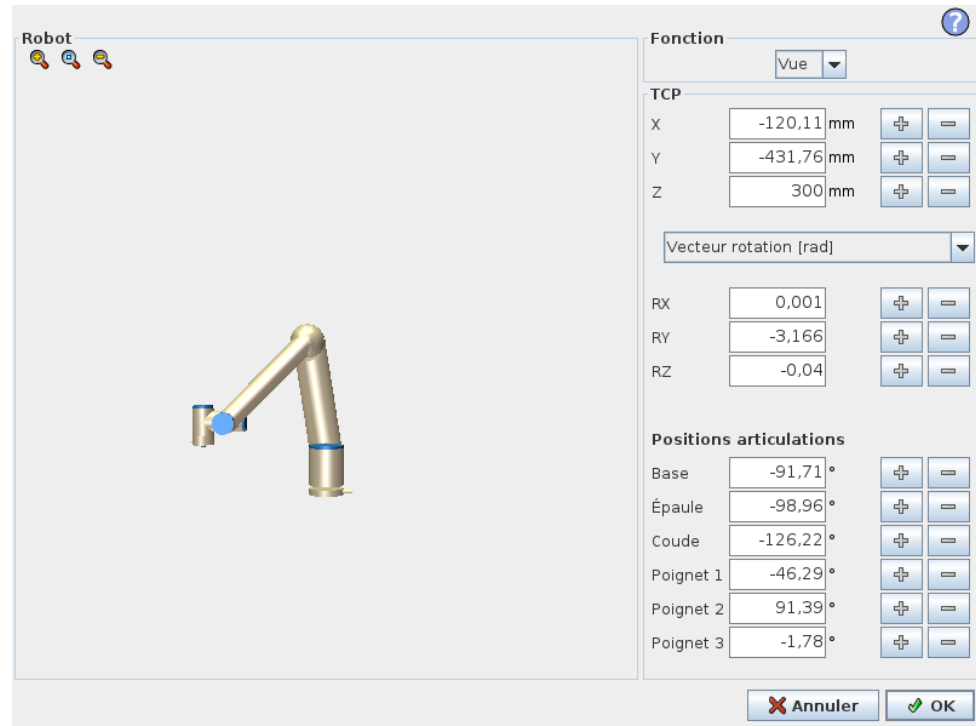

## Robot

La position actuelle du bras du robot et la nouvelle position de la cible spécifiée sont représentées dans les graphiques 3D. Le dessin en 3D du bras du robot montre la position actuelle du bras du robot et l'ombre du bras du robot montre la position cible du bras du robot commandée par les valeurs spécifiées sur le côté droit de l'écran. Utiliser la loupe pour faire un zoom avant/arrière ou passer un doigt sur l'écran pour changer la vue.

Si la position actuelle du point central de l'outil du robot se rapproche d'un plan de sécurité ou de déclenchement, ou si l'orientation de l'outil du robot est proche de la limite d'orientation de l'outil (voir 10.12), une représentation 3D de la limite de proximité est montrée.

Les plans de sécurité sont visualisés en jaune et noir avec une petite flèche représentant le plan normal, qui indique le côté du plan sur lequel le point central de l'outil du robot peut être positionné. Les plans de déclenchement sont affichés en bleu et vert avec une petite flèche pointant vers le côté du plan où les limites du mode *Normal* (voir 10.6) sont actives. La limite d'orientation de l'outil est visualisée par un cône sphérique avec un vecteur indiquant l'orientation actuelle de l'outil du robot. L'intérieur du cône représente la zone autorisée pour l'orientation de l'outil (vecteur).

Lorsque le point central de l'outil cible du robot n'est plus à proximité de la limite, la représentation 3D disparaît. Si le point central de l'outil cible est en violation ou très proche de la violation d'une limite, la visualisation de la limite devient rouge.

## Fonction et position de l'outil

Dans le coin supérieur droit de l'écran se trouve le sélecteur de fonction. Le sélecteur de fonction définit la fonction par rapport à laquelle le bras du robot est contrôlé.

En dessous du sélecteur de fonction, le nom du point central de l'outil (TCP) actuel-

lement activé s'affiche en dessous du sélecteur de fonction. Pour de plus amples informations sur la configuration de plusieurs TCP nommés, voir 13.6 Les cases textuelles affichent les valeurs complètes des coordonnées de ce TCP par rapport à la fonction sélectionnée. X, Y et Z contrôlent la position de l'outil, tandis que RX, RY et RZ contrôlent l'orientation de l'outil.

Utilisez le menu déroulant au-dessus des cases RX, RY et RZ pour choisir la représentation d'orientation. Les types disponibles sont :

- **Le vecteur de rotation [rad]** L'orientation est donnée en *vecteur de rotation*. La longueur de l'axe est l'angle de pivotement en radians, et le vecteur lui-même donne l'axe autour duquel il faut pivoter. Il s'agit du réglage par défaut.
- **Vecteur de rotation [°]** L'orientation est donnée en *vecteur de rotation*, où la longueur du vecteur est l'angle à tourner en degrés.
- **RPY [rad]** *Angles Roll, pitch et yaw (RPY)*, où les angles sont en radians. La matrice de rotation RPY (rotation X, Y', Z'') est donnée par :

$$R_{rpy}(\gamma, \beta, \alpha) = R_Z(\alpha) \cdot R_Y(\beta) \cdot R_X(\gamma)$$

- **Angles RPY [°]** *Roll, pitch et yaw (RPY)*, où les angles sont en degrés.

Les valeurs peuvent être modifiées en cliquant sur les coordonnées. Cliquer sur les boutons + ou - juste à droite d'une boîte vous permet d'ajouter ou de soustraire une somme de/vers la valeur actuelle. Appuyer et maintenir enfoncé un bouton pour augmenter/diminuer directement la valeur. Plus le bouton est enfoncé, plus l'augmentation/diminution sera importante.

## Positions articulations

Permet de spécifier directement les positions individuelles de l'articulation. Chaque position d'articulation peut avoir une valeur comprise entre  $-360^\circ$  et  $+360^\circ$ , qui sont les *limites d'articulation*. Les valeurs peuvent être modifiées en cliquant sur la position de l'articulation. Cliquer sur les boutons + ou - juste à droite d'une boîte vous permet d'ajouter ou de soustraire une somme de/vers la valeur actuelle. Appuyer et maintenir enfoncé un bouton pour augmenter/diminuer directement la valeur. Plus le bouton est enfoncé, plus l'augmentation/diminution sera importante.

## Bouton OK

Si cet écran a été activé à partir de l'onglet Déplacement (voir 13.1), cliquer sur le bouton OK pour revenir à l'onglet Déplacement, pour que le bras du robot se déplace vers la cible spécifiée. Si la dernière valeur spécifiée est une coordonnée de l'outil, le bras du robot se déplace vers la position cible en utilisant le type de mouvement *DéplacementL*, tandis que le bras du robot se déplace vers la position cible en utilisant le type de mouvement *DéplacementJ*, si une position d'articulation a été spécifiée en dernier. Les différents types de mouvements sont décrits au 14.5.

## Bouton Annuler

Le bouton Annuler permet de quitter l'écran en abandonnant tous les changements.



# 13 Contrôle du robot

## 13.1 Onglet Déplacement

Cet écran vous permet toujours de directement déplacer (faire avancer pas à pas) le bras du robot, soit en effectuant une translation/une rotation de l'outil du robot, soit en déplaçant individuellement les articulations du robot.

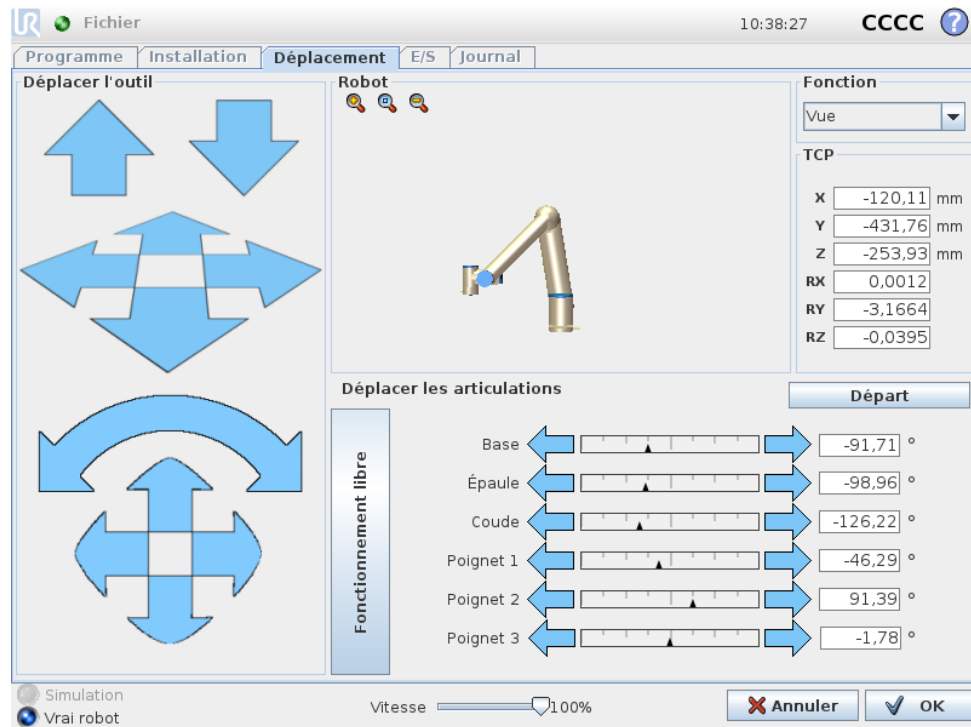

### 13.1.1 Robot

La position actuelle du bras du robot est montrée en graphique 3D. Utiliser la loupe pour faire un zoom avant/arrière ou passer un doigt sur l'écran pour changer la vue. Afin d'obtenir le meilleur toucher de commande du bras du robot, sélectionner la fonction **Vue** et faire tourner l'angle de vue du dessin 3D pour correspondre à votre vue du vrai bras du robot.

Si la position actuelle du point central de l'outil du robot se rapproche d'un plan de sécurité ou de déclenchement, ou si l'orientation de l'outil du robot est proche de la limite d'orientation de l'outil (voir 10.12), une représentation 3D de la limite de proximité est montrée. Veuillez noter que lorsque le robot exécute un programme, la visualisation des limites est désactivée.

Les plans de sécurité sont visualisés en jaune et noir avec une petite flèche représentant le plan normal, qui indique le côté du plan sur lequel le point central de l'outil du robot peut être positionné. Les plans de déclenchement sont affichés en bleu et vert avec une petite flèche pointant vers le côté du plan où les limites du mode **Normal** (voir 10.6) sont actives. La limite d'orientation de l'outil est visualisée par un cône sphérique avec un vecteur indiquant l'orientation actuelle de l'outil du

robot. L'intérieur du cône représente la zone autorisée pour l'orientation de l'outil (vecteur).

Lorsque le point central de l'outil du robot n'est plus à proximité de la limite, la représentation 3D disparaît. Si le point central de l'outil est en violation ou très proche de la violation d'une limite, la visualisation de la limite devient rouge.

### 13.1.2 Fonction et position de l'outil

Dans le coin supérieur droit de l'écran se trouve le sélecteur de fonction. Celui-ci définit la fonction par rapport à laquelle le bras du robot est contrôlé.

Le nom du point central de l'outil (TCP) actuellement activé s'affiche en dessous du sélecteur de fonction. Les cases textuelles affichent les valeurs complètes des coordonnées de ce TCP par rapport à la fonction sélectionnée. Pour de plus amples informations sur la configuration de plusieurs TCP nommés, (voir 13.6).

Les valeurs peuvent être éditées manuellement en cliquant sur la coordonnée ou la position de l'articulation. Cela vous mènera à l'écran éditeur pose (voir 12.2) où vous pouvez spécifier une position cible et l'orientation de l'outil ou des positions cibles de l'articulation.

### 13.1.3 Déplacer l'outil

- Maintenir enfoncée une flèche de translation (haut) déplacera l'extrémité de l'outil du robot dans la direction indiquée.
- Maintenir enfoncée une flèche de rotation (bas) modifiera l'orientation de l'outil du robot dans la direction indiquée. Le point de rotation est le Point central de l'outil (TCP), c'est-à-dire le point à l'extrémité du bras du robot qui donne un point caractéristique sur l'outil du robot. Le point central de l'outil est représenté par une petite boule bleue.

Remarque : Relâcher le bouton pour arrêter le mouvement à n'importe quel moment

### 13.1.4 Déplacer les articulations

Permet de contrôler directement chaque articulation. Chaque articulation peut se déplacer de  $-360^\circ$  à  $+360^\circ$ , qui sont les *articulations limites* par défaut illustrées par la barre horizontale pour chaque articulation. Si une articulation atteint sa limite, elle ne peut être éloignée davantage. Si les limites d'une articulation ont été configurées avec une plage de position différente de la plage par défaut (voir 10.11), cette plage est indiquée par du rouge dans la barre horizontale.

### 13.1.5 Fonctionnement libre

Lorsque le bouton *Fonctionnement libre* est maintenu enfoncé, il est possible de saisir le bras du robot physiquement et de le tirer vers la position souhaitée. Si le réglage du centre de gravité (voir 13.7) au niveau de l'onglet **Configuration** est erroné ou si le robot porte une charge lourde, le robot pourrait commencer à se déplacer (tomber) lorsque le bouton **Fonctionnement libre** est activé. Dans ce cas, il suffit de relâcher le bouton **Fonctionnement libre**.

**AVERTISSEMENT:**

1. Veiller à utiliser les paramètres d'installation corrects (par ex. angle de montage du robot, poids dans le point central de l'outil, décalage du point central de l'outil). Enregistrer et charger les fichiers d'installation avec le programme.
2. Veiller à ce que les paramètres du point central de l'outil et les paramètres de montage du robot soient réglés correctement avant d'utiliser le bouton **Fonctionnement libre**. Si ces paramètres ne sont pas corrects, le bras du robot se déplace lorsque le bouton **Fonctionnement libre** est activé.
3. La fonction Fonctionnement libre (**impédance/recul**) doit uniquement être utilisée dans les installations où l'évaluation des risques le permet. Les outils et les obstacles ne doivent présenter aucun bord tranchant ou point de pincement. Veiller à ce que l'ensemble du personnel reste hors de la portée du bras du robot.

## 13.2 Onglet E/S

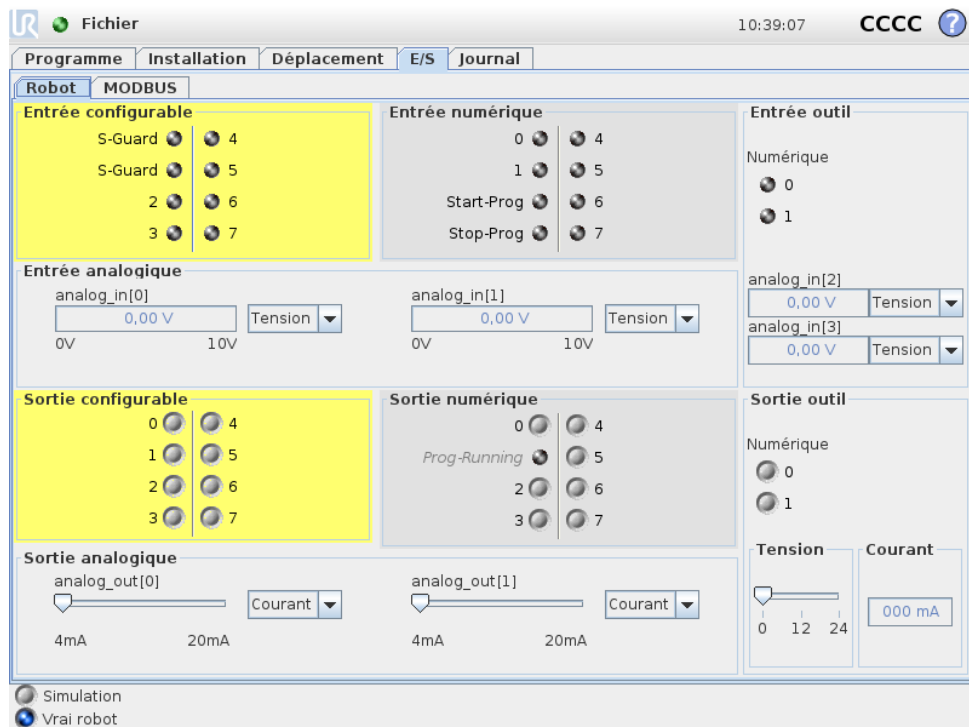

Cet écran vous permet toujours de surveiller et de régler en direct les signaux d'E/S à partir du/vers le boîtier contrôleur du robot. L'écran affiche l'état actuel de l'E/S, y compris au cours de l'exécution du programme. En cas de modification quelconque au cours de l'exécution du programme, celui s'arrête. À l'arrêt du programme, tous les signaux de sortie conservent leur état. L'écran n'est actualisé qu'à 10Hz, ce qui fait qu'un signal très rapide pourrait ne pas s'afficher correctement.

Les E/S configurables peuvent être réservées pour des paramètres de sécurité spéciaux définis dans la section de configuration des E/S de sécurité de l'installation (voir 10.13) ; celles qui sont réservées porteront le nom de la fonction de sécurité à la place du nom par défaut ou défini par l'utilisateur. Les sorties configurables qui sont réservées pour des paramètres de sécurité ne sont pas alternables et seront affichées sous forme de LED uniquement.

Les détails électriques des signaux sont décrits dans le chapitre 5.3.

**Réglages de domaine analogique** Les E/S analogiques peuvent être réglées soit sur une sortie courant [4-20 mA] soit sur une sortie tension [0-10 V]. Les réglages sont mémorisés pour d'éventuels redémarrages ultérieurs du contrôleur du robot lorsqu'un programme est enregistré.

### 13.3 E/S client MODBUS

Ici, les signaux E/S client MODBUS numériques sont montrés tels qu'ils sont réglés dans l'installation. En cas de perte de la connexion de signal, l'entrée correspondante à cet écran est désactivée.

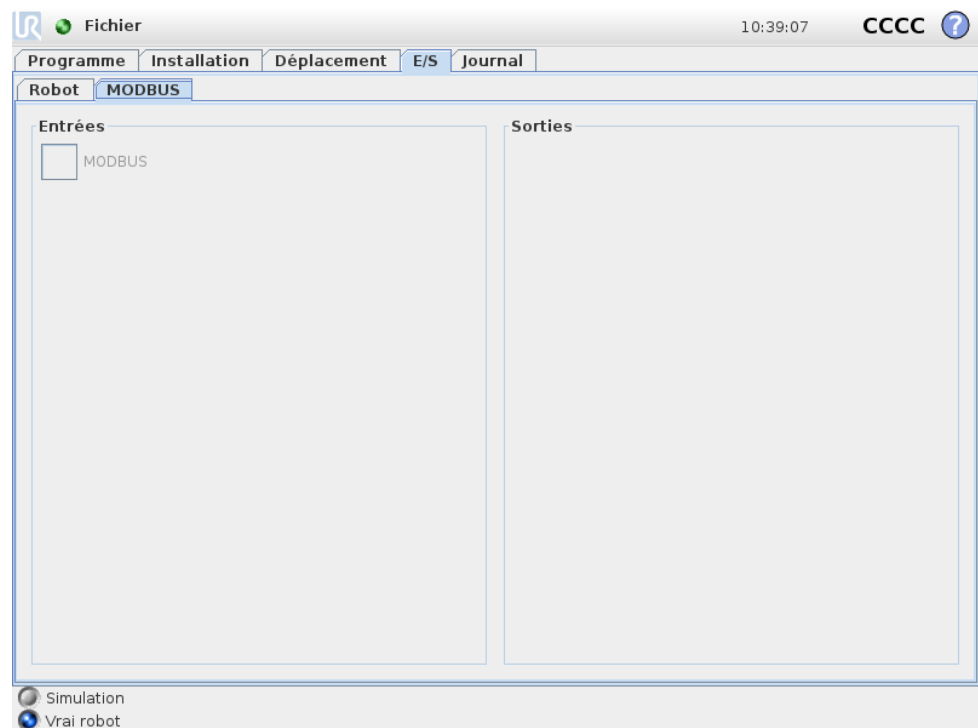

#### Entrées

Visualiser l'état des entrées client MODBUS numériques.

#### Sorties

Visualiser l'état des sorties client MODBUS numériques. Il n'est possible d'alterner un signal que si le choix de commande par l'onglet E/S (décrite dans 13.8) le permet.

## 13.4 Onglet AutoMove

L'onglet AutoMove est utilisé lorsque le bras du robot doit se déplacer vers une position spécifique dans son espace de travail. Par exemple, lorsque le bras du robot doit se déplacer vers la position de départ d'un programme avant de l'exécuter, ou lorsqu'il se déplace vers un point de passage au cours de la modification d'un programme.



### Animation

L'animation montre le mouvement que le bras du robot est sur le point de réaliser.



#### ATTENTION:

Comparer l'animation avec la position du bras du robot réel et s'assurer que le bras du robot peut réaliser le mouvement en toute sécurité sans heurter d'obstacles.



#### ATTENTION:

La fonction déplacement automatique déplace le robot le long de la trajectoire de suivi. Une collision pourrait endommager le robot ou d'autres équipements.

### Auto

Maintenir enfoncé le bouton **Auto** pour déplacer le bras du robot comme le montre l'animation.

Remarque : Relâcher le bouton pour arrêter le mouvement à n'importe quel moment.

## Manuel

Appuyer sur le bouton **Manuel** pour être dirigé vers l'onglet **Déplacer** où le bras du robot peut être déplacé manuellement. Ceci est uniquement nécessaire si le mouvement de l'animation n'est pas préférable.

## 13.5 Installation → Charger/Enregistrer

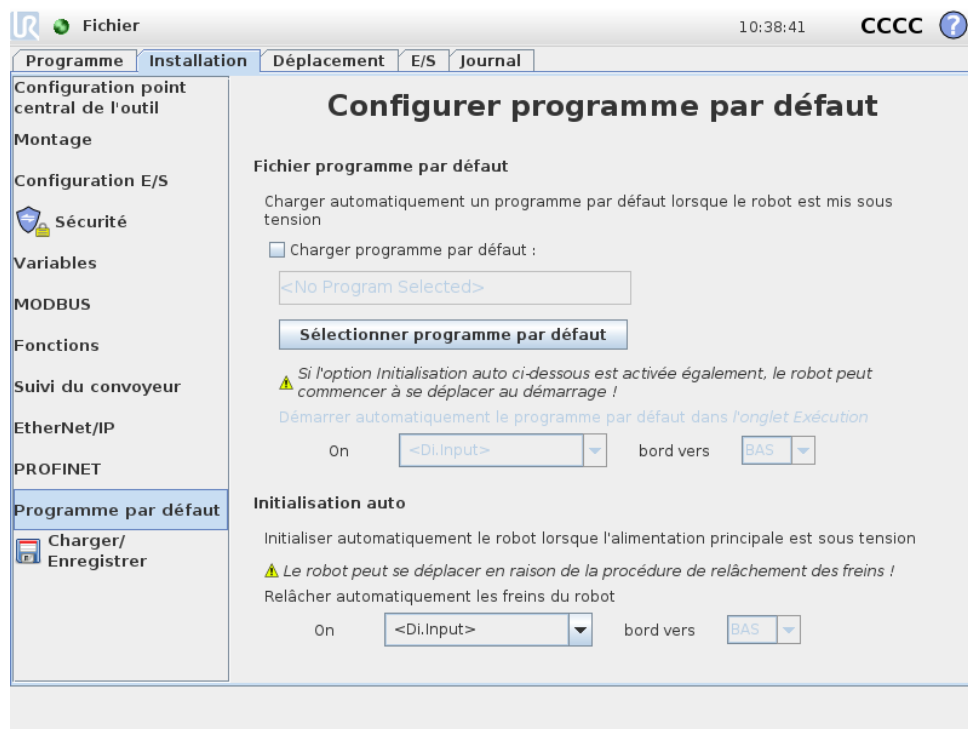

L'installation du robot couvre tous les aspects de la façon dont le bras du robot et le boîtier contrôleur sont placés dans l'environnement de travail. Elle inclut le montage mécanique du bras du robot, les connexions électriques aux autres équipements, ainsi que toutes les options dont le programme du robot dépend. Elle n'inclut pas le programme lui-même.

Ces paramètres peuvent être programmés par le biais de divers écrans dans l'onglet **Installation**, sauf pour les domaines d'E/S qui sont paramétrés dans l'onglet **E/S** (voir 13.2).

Il est possible d'avoir plus d'un fichier d'installation pour le robot. Des programmes créés utiliseront l'installation active et chargeront automatiquement cette installation.

Toute modification apportée à une installation doit être enregistrée afin d'être conservée après la mise hors tension. Si l'installation comporte des modifications non enregistrées, une icône de disquette apparaît à côté du texte **Charger/Enregistrer** sur le côté gauche de l'onglet **Installation**.

L'enregistrement d'une installation peut s'effectuer en appuyant sur le bouton **Enregistrer** ou **Enregistrer sous...** Alternativement, l'enregistrement d'un programme permet également d'enregistrer l'installation active. Pour charger un fichier d'installation différent, utiliser le bouton **Charger**. Le bouton **Créer nouveau** réinitialise tous les paramètres de l'installation du robot à leurs réglages d'usine par défaut.

**ATTENTION:**

L'utilisation du robot avec une installation chargée à partir d'un périphérique USB n'est pas recommandée. Pour utiliser une installation stockée sur un périphérique USB, il faut la charger puis l'enregistrer dans le dossier **Programmes** local à l'aide du bouton **Enregistrer sous...**

## 13.6 Installation → Configuration point central de l'outil

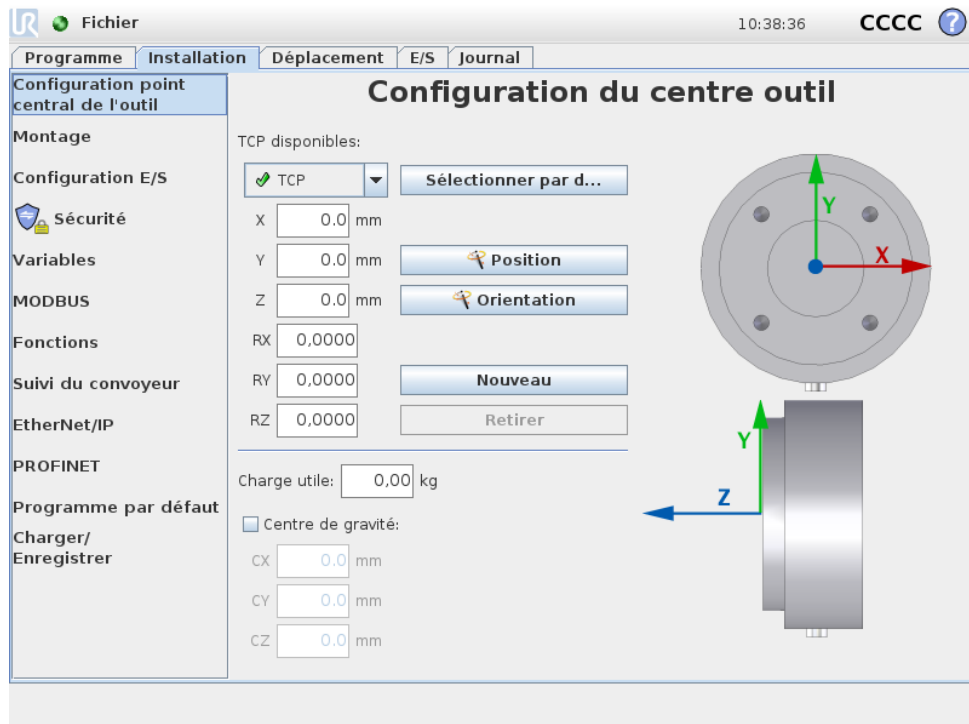

Un **Point central de l'outil** (TCP) est un point caractéristique de l'outil du robot. Plusieurs TCP nommés peuvent être définis sur cet écran. Chaque TCP contient une translation et une rotation par rapport au centre de la bride de sortie d'outil, tel que cela est indiqué sur les graphiques à l'écran. Les coordonnées de position, X, Y et Z, spécifient la position du TCP, alors que RX, RY et RZ spécifient son orientation. Lorsque toutes les valeurs spécifiques sont de zéro, le TCP coïncide avec le point central de la bride de sortie de l'outil et adopte le système de coordonnées illustré sur la droite de l'écran.

### 13.6.1 Ajout, modification et suppression de TCP

Pour définir un nouveau TCP, appuyer sur le bouton **Nouveau**. Le TCP créé reçoit alors automatiquement un nom unique et devient sélectionné dans le menu déroulant. La translation et la rotation du TCP sélectionné peuvent être modifiées en tapant sur leurs champs textuels blancs respectifs et en saisissant de nouvelles valeurs. Pour supprimer le TCP sélectionné, il suffit de taper sur le bouton **Supprimer**. Le dernier TCP restant ne peut pas être supprimé.

### 13.6.2 Le TCP par défaut et le TCP actif

Un seul des TCP configurés est le TCP par *défaut*. Le TCP par défaut est indiqué par une icône verte à gauche de son nom dans le menu déroulant des TCP. Pour régler le TCP actuellement sélectionné comme TCP par défaut, appuyer sur le bouton **Régler par défaut**.

Un décalage TCP est toujours utilisé en tant que TCP *actif* afin de déterminer tous les mouvements linéaires dans l'espace cartésien. De plus, c'est le mouvement du TCP actif qui est visualisé dans l'onglet graphique (voir 14.29). Avant que tout programme ne soit exécuté et avant le démarrage d'un programme, le TCP par défaut est réglé comme étant le TCP actif. Au sein d'un programme, n'importe quel TCP spécifié peut être réglé comme actif pour un mouvement particulier du robot (voir 14.5 et 14.10).

### 13.6.3 Apprentissage de la position TCP

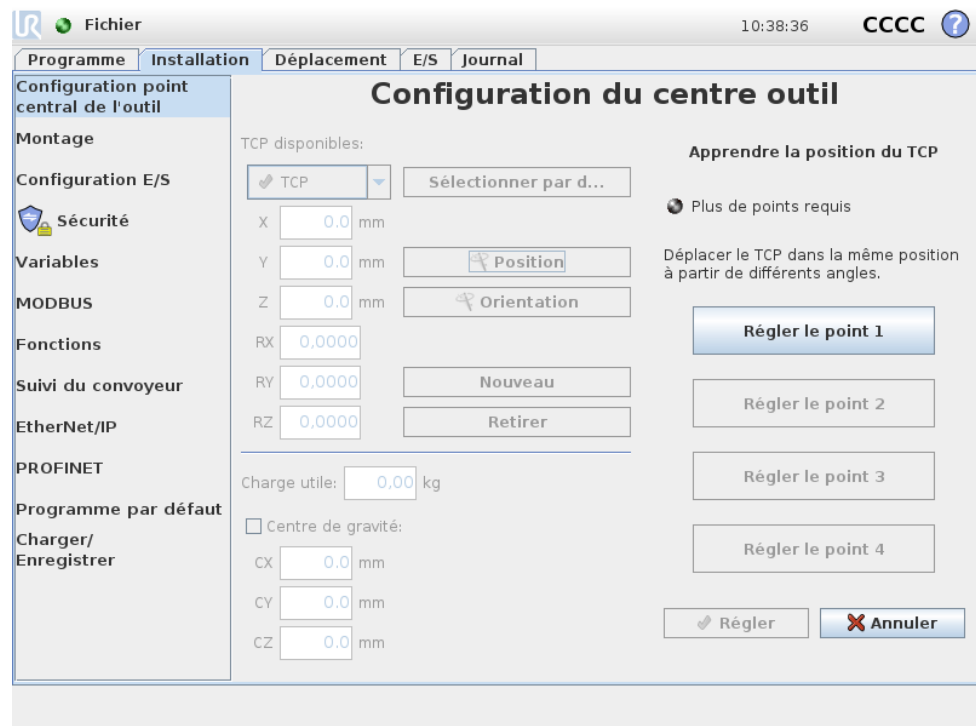

Les coordonnées de la position TCP peuvent être calculées automatiquement comme suit :

1. Taper sur le bouton **Position**.
2. Choisir un point fixe dans l'espace de travail du robot.
3. Utiliser les boutons à droite de l'écran pour déplacer le TCP jusqu'au point choisi sous au moins trois angles différents et pour sauvegarder les positions correspondantes de la bride de sortie de l'outil.
4. Vérifier les coordonnées TCP calculées et les configurer sur le TCP sélectionné à l'aide du bouton **Régler**.

Veillez noter que les positions doivent être suffisamment diversifiées pour que le calcul fonctionne correctement. Si ce n'est pas le cas, la LED d'état au-dessus des boutons s'allume en rouge.

De plus, même si trois positions sont généralement suffisantes pour déterminer le TCP correct, la quatrième position peut être utilisée pour vérifier que le calcul est correct. La qualité de chaque point sauvegardé par rapport au TCP calculé est indiquée à l'aide d'une LED verte, jaune ou rouge sur le bouton respectif.

### 13.6.4 Apprentissage de l'orientation TCP

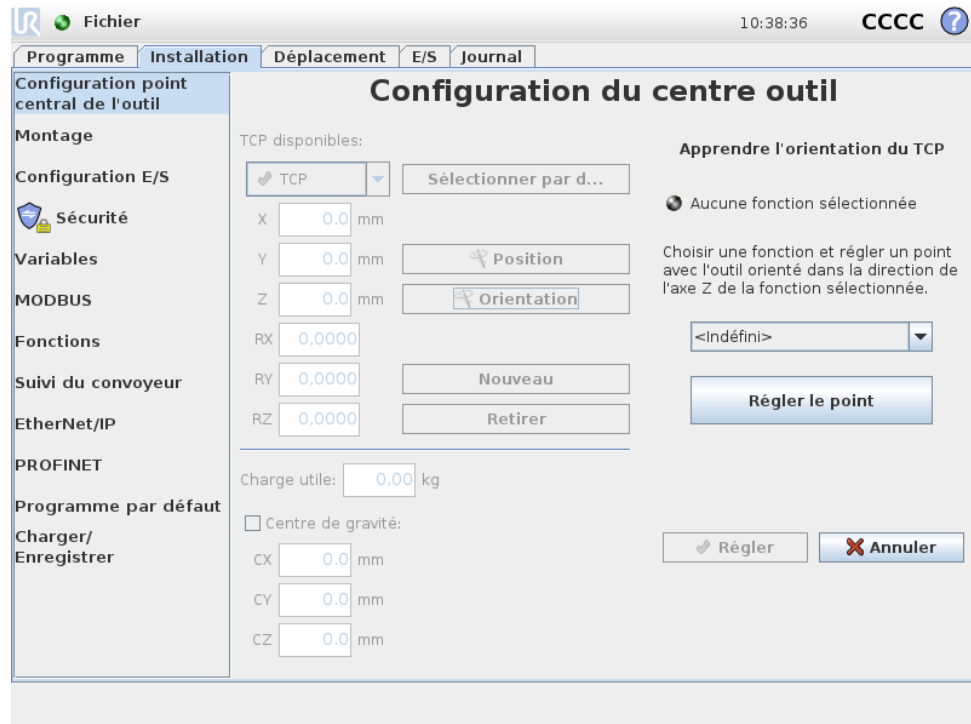

L'orientation TCP peut être calculée automatiquement comme suit :

1. Taper sur le bouton  **Orientation**.
2. Sélectionner une fonction dans le menu déroulant. Pour obtenir des informations complémentaires sur la définition de nouvelles fonctions, (voir 13.12)
3. Utiliser le bouton situé en dessous pour passer à une position dans laquelle l'orientation de l'outil correspondant au TCP coïncide avec le système de coordonnées de la fonction sélectionnée.
4. Vérifier l'orientation TCP calculée et la configurer sur le TCP sélectionné à l'aide du bouton **Régler**.

### 13.6.5 Charge utile

Le poids de l'outil du robot est spécifié dans la partie inférieure de l'écran. Pour changer ce paramètre, il suffit de taper sur le champ textuel blanc et de saisir un nouveau poids. Le paramètre s'applique à tous les TCP définis. Pour en savoir plus sur la charge utile maximum autorisée, voir le Manuel d'installation du matériel.

### 13.6.6 Centre de gravité

Facultativement, le centre de gravité de l'outil peut être spécifié à l'aide des champs CX, CY et CZ. Le point central de l'outil est considéré comme le centre de gravité de l'outil si aucun n'est défini. Le paramètre s'applique à tous les TCP définis.



**AVERTISSEMENT:**

Veiller à utiliser les paramètres d'installation corrects. Enregistrer et charger les fichiers d'installation avec le programme.

**13.7 Installation → Montage**

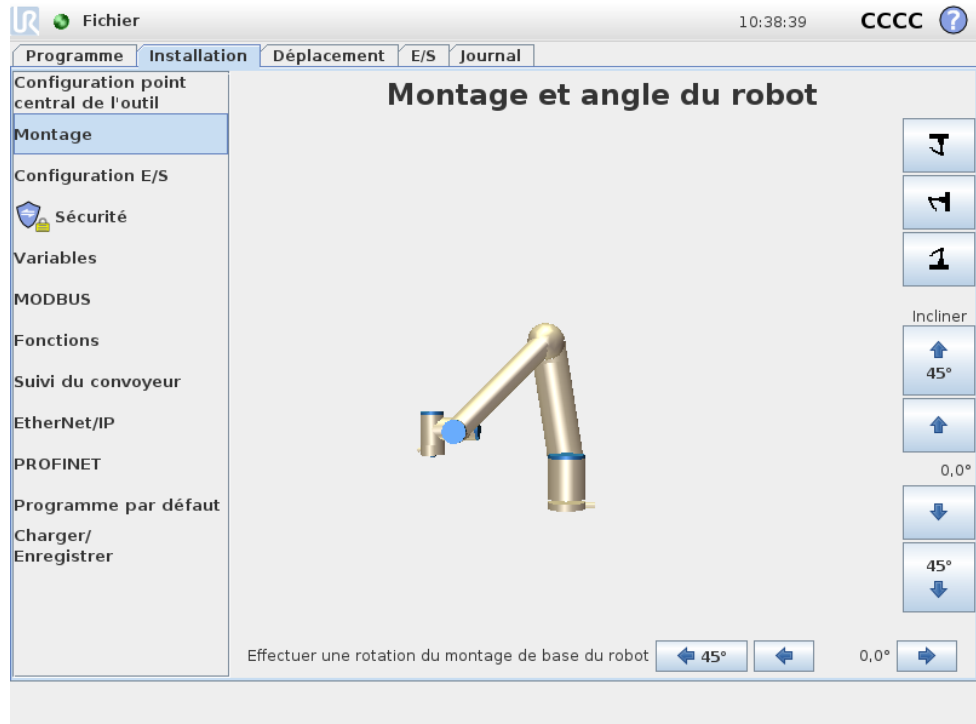

À ce niveau, le montage du bras du robot peut être spécifié. Cela a deux objectifs :

1. Faire en sorte que le bras du robot ait un aspect correct à l'écran.
2. Indiquer au contrôleur le sens de la pesanteur.

Le contrôleur utilise un modèle avancé de dynamique pour donner au bras du robot des mouvements lisses et précis et pour permettre au bras du robot de se maintenir lorsqu'il est en mode **Fonctionnement libre**. Pour cette raison, il est important que le montage du bras du robot soit correctement réglé.



**AVERTISSEMENT:**

Un réglage incorrect du montage du bras du robot peut entraîner des arrêts de protection fréquents et/ou la possibilité que le bras du robot se déplace lorsque l'on appuie sur le bouton **Fonctionnement libre**.

Par défaut, le bras du robot est monté sur une table plane ou sur le sol auquel cas il n'est pas nécessaire d'effectuer un changement à cet écran. Cependant, si le bras du robot est **installé au plafond**, **installé sur un mur** ou **installé dans un angle**, il doit être ajusté en utilisant les boutons-poussoirs. Les boutons du côté droit de l'écran

permettent le réglage de l'angle de montage du bras du robot. Les trois premiers boutons du côté droit définissent l'angle au **plafond** (180°), **mur** (90°), **sol** (0°). Les boutons **Incliner** permettent de régler un angle arbitraire. Les boutons en bas de l'écran sont utilisés pour effectuer une rotation du montage du bras du robot afin de correspondre au montage réel

**AVERTISSEMENT:**

Veiller à utiliser les paramètres d'installation corrects. Enregistrer et charger les fichiers d'installation avec le programme.

## 13.8 Installation → Configuration E/S

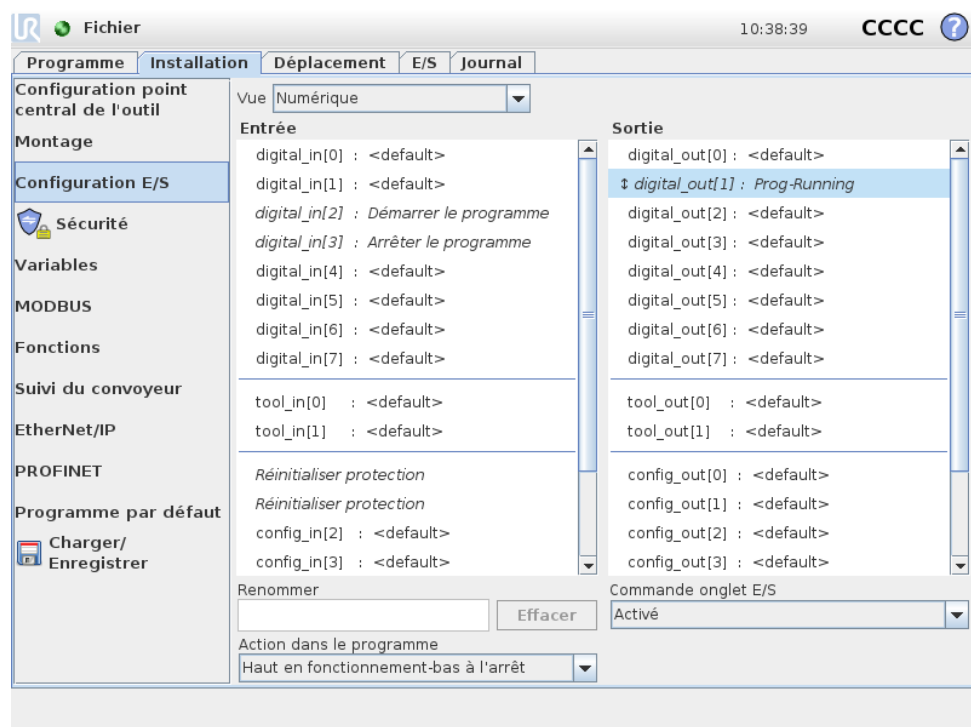

Sur cet écran, les signaux E/S disponibles pour le robot peuvent recevoir des noms définis par l'utilisateur et être configurés avec des actions et la commande de l'onglet E/S.

Les rubriques **Entrée** et **Sortie** affichent la liste des types de signaux E/S, tels que :

*Numérique* : (usage général standard, configurable et outil)

*Analogique* : (usage général standard et outil)

*MODBUS* :

*Général* : registres à usage général (booléen, entiers et valeurs flottantes)

Les registres à usage général sont accessibles au moyen d'un bus de champ, par exemple (tel que Profinet et Ethernet/IP).

### 13.8.1 Type de signal E/S

Pour limiter le nombre de signaux affichés dans les rubriques **Entrée** et **Sortie**, utilisez le menu déroulant **Vue** en haut de l'écran pour modifier le contenu affiché en fonction du type de signal.

### 13.8.2 Assignation de noms définis par l'utilisateur

Il est possible d'associer des noms aux signaux d'entrée et de sortie. Cela permet de se souvenir plus facilement de ce que font les signaux en travaillant avec le robot. Sélectionnez un signal en cliquant dessus et cliquez sur le champ de texte dans la partie inférieure de l'écran pour en configurer le nom. Le nom peut être réinitialisé aux valeurs par défaut en l'effaçant (utilisez le bouton **Effacer**).

Pour mettre à disposition un registre à usage général dans le programme (par ex. pour une commande **Attendre** ou l'expression conditionnelle d'une commande **Si**), le registre doit recevoir un nom défini par l'utilisateur. Les commandes **Attendre** et **Si** sont décrites dans (14.9) et (14.18), respectivement. Les registres à usage général nommés se trouvent dans le menu de sélection **Entrée** ou **Sortie** dans l'écran **Éditeur d'expression**.

### 13.8.3 Actions E/S et contrôle de l'onglet E/S

*Actions d'entrée* : Les huit entrées numériques à usage général standard et les deux entrées d'outil numérique ainsi que les registrées d'entrée à usage général de type *booléen* peuvent déclencher une action. Les actions disponibles incluent, sur un bord montant, la capacité de :

- Démarrer le programme actuel
- Arrêter le programme actuel
- Mettre en pause le programme actuel

En outre, une action peut être configurée pour entrer/quitter le mode **Fonctionnement libre** lorsque l'entrée est haute/basse (comme le bouton **Fonctionnement libre** à l'arrière du Teach Pendant).

*Actions de sortie et contrôle de l'onglet E/S* : Le comportement par défaut des sorties est tel que leurs valeurs sont préservées après l'arrêt de l'exécution d'un programme. Il est également possible de configurer une sortie avec une valeur par défaut qui s'applique dès lors qu'aucun programme n'est en cours d'exécution.

De plus, les huit sorties numériques à usage général standard et les deux sorties numériques de l'outil peuvent être configurées de façon à refléter l'exécution actuelle d'un programme, de telle sorte que la sortie soit haute lorsqu'un programme est en cours d'exécution et basse autrement. Les registres de sortie à usage général de type *booléen* et les signaux de sortie MODBUS numériques prennent également cette fonction en charge.

Enfin, il est également possible de spécifier dans quelle mesure une sortie peut être contrôlée sur l'onglet E/S (soit par les programmeurs soit à la fois par les opérateurs et les programmeurs) ou si seuls les programmes robot peuvent changer la valeur de sortie.

## 13.9 Installation → Sécurité

Voir chapitre 10.

## 13.10 Installation → Variables

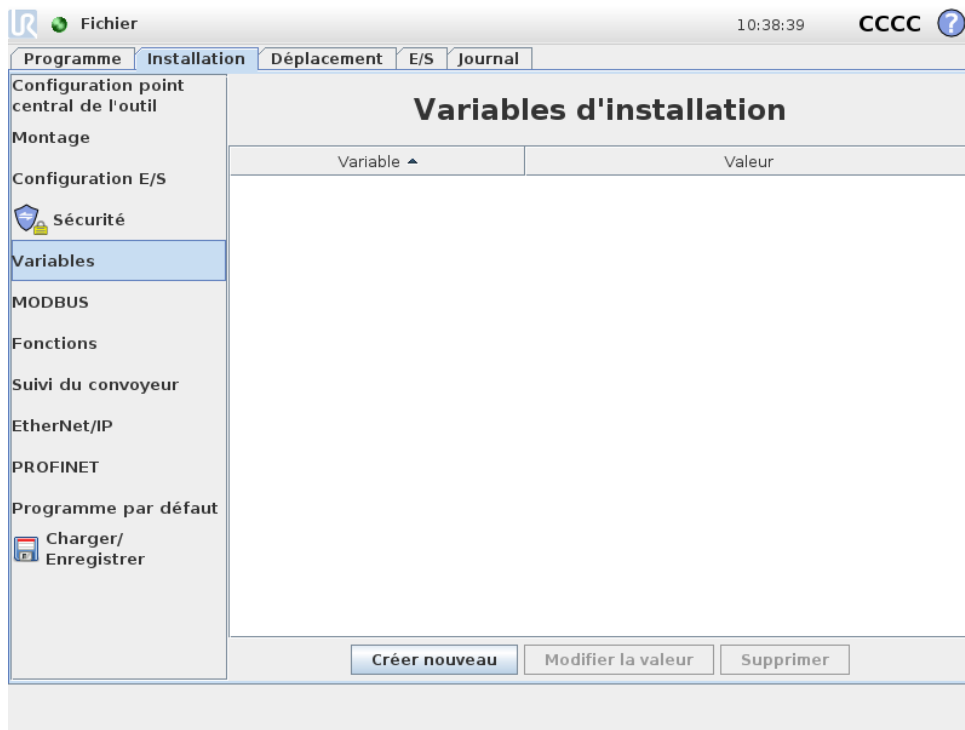

Les variables créées ici sont appelées variables d’installation et peuvent être utilisées tout comme les variables de programme normales. Les variables d’installation sont spéciales car elles conservent leur valeur même si un programme est arrêté puis recommencé, et lorsque le bras du robot et/ou le boîtier contrôleur est mis hors tension puis remis sous tension. Leurs noms et valeurs sont stockés avec l’installation, il est donc possible d’utiliser la même variable dans de multiples programmes.

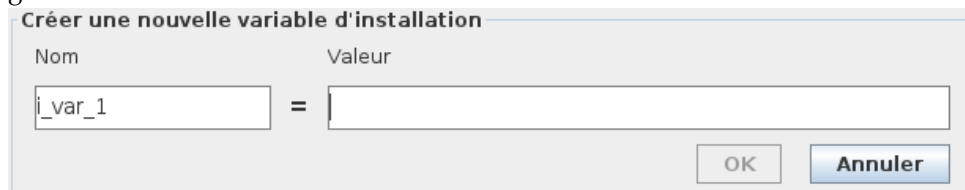

Appuyer sur **Créer** pour faire apparaître un affichage avec un nom suggéré pour la nouvelle variable. Le nom peut être modifié et sa valeur peut être saisie en touchant l’un ou l’autre des champs textuels. Il est uniquement possible de cliquer sur le bouton **OK** si le nouveau nom est inutilisé dans cette installation.

Il est possible de modifier la valeur d’une variable d’installation en surlignant la variable dans la liste puis en cliquant sur **Modifier valeur**.

Pour supprimer une variable, la sélectionner dans la liste, puis cliquer sur **Supprimer**.

Après avoir configuré les variables d’installation, l’installation elle-même doit être enregistrée pour conserver cette configuration, (voir 13.5). Les variables d’ins-

Copyright © 2009–2018 par Universal Robots A/S. Tous droits réservés.

tallation et leurs valeurs sont également enregistrées automatiquement toutes les 10 minutes.

Si un programme ou une installation est chargé(e) et si une ou plusieurs variables de programme ont le même nom que les variables d'installation, l'utilisateur a deux possibilités pour résoudre le problème : utiliser les variables d'installation du même nom au lieu de la variable de programme ou faire renommer les variables en conflit automatiquement.

## 13.11 Installation → Configuration client E/S MODBUS

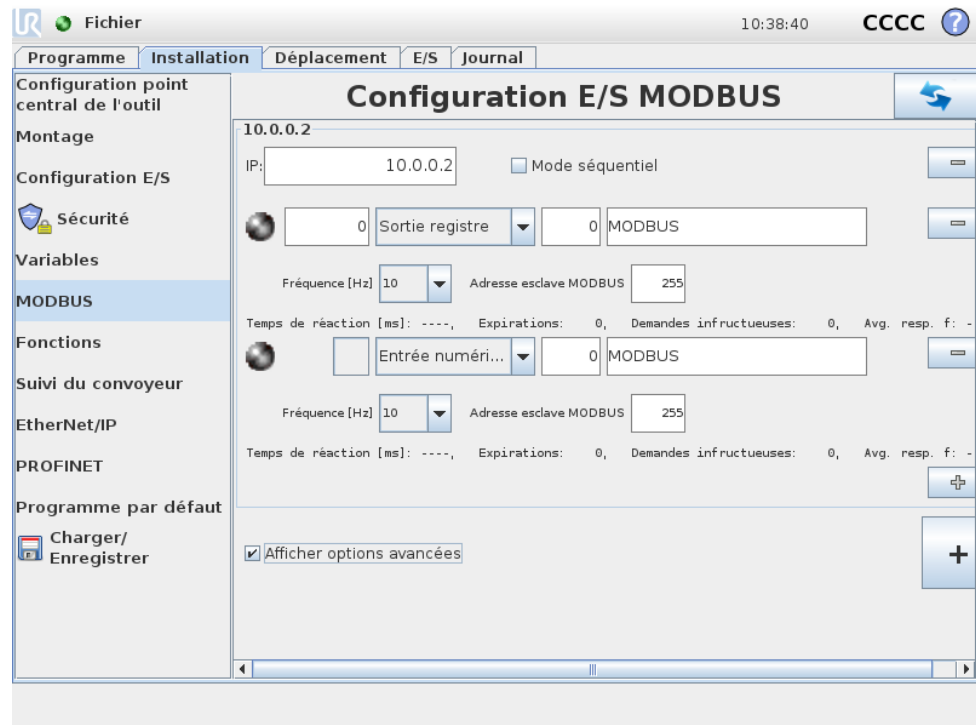

Ici, les signaux client (maître) E/S MODBUS peuvent être réglés. Les connexions aux serveurs MODBUS (ou esclaves) sur les adresses IP spécifiées peuvent être créées avec des signaux d'entrée/sortie (registres ou numériques). Chaque signal a un nom unique pour être utilisé dans les programmes.

### Actualiser

Appuyer sur ce bouton pour actualiser toutes les connexions MODBUS. La réactualisation déconnecte toutes les unités modbus et les reconnecte. Toutes les statistiques sont supprimées.

### Ajouter unité

Appuyer sur ce bouton pour ajouter une nouvelle unité MODBUS.

### Supprimer unité

Appuyer sur ce bouton pour supprimer l'unité MODBUS et tous les signaux de l'unité.

## Régler unité IP

Ici, l'adresse IP de l'unité MODBUS est indiquée. Appuyer sur le bouton pour la modifier.

## Mode séquentiel

Uniquement disponible lorsqu'*Afficher options avancées* (voir 13.11) est sélectionné. Cocher cette case force le client modbus à attendre une réponse avant d'envoyer la prochaine demande. Ce mode est requis par certaines unités de bus de champ. L'activation de cette option peut aider lorsqu'il y a plusieurs signaux et qu'une augmentation de la fréquence des demandes entraîne des déconnexions de signal. Notez que la fréquence du signal d'entrée actuelle peut être inférieure à celle demandée lorsque plusieurs signaux sont définis en mode séquentiel. La fréquence du signal actuelle peut être observée dans les statistiques du signal (voir la section 13.11). L'indicateur de signal deviendra jaune si la fréquence du signal actuelle est inférieure à la moitié de la valeur sélectionnée dans la liste déroulante Fréquence .

## Ajouter signal

Appuyer sur ce bouton pour ajouter un signal à l'unité MODBUS correspondante.

## Supprimer signal

Appuyer sur ce bouton pour supprimer un signal MODBUS de l'unité MODBUS correspondante.

## Régler type de signal

Utiliser ce menu déroulant pour choisir le type de signal. Les types disponibles sont :

*Entrée numérique* : Une entrée numérique (bobine) est une quantité d'un bit qui est lue à partir de l'unité MODBUS sur la bobine spécifiée dans le champ adresse du signal. Le code fonction 0x02 (Lire entrées discrètes) est utilisé.

*Sortie numérique* : Une sortie numérique (bobine) est une quantité d'un bit qui peut être réglée soit sur haut soit sur bas. Avant que la valeur de cette sortie n'ait été réglée par l'utilisateur, la valeur est lue à partir de l'unité distante MODBUS. Cela signifie que le code fonction 0x01 (Lire bobines) est utilisé. Lorsque la sortie a été réglée par un programme de robot ou en appuyant sur la touche **réglé valeur signal**, le code fonction 0x05 (Écrire bobine seule) est utilisé par la suite.

*Entrée registre* : Une entrée de registre est une quantité de 16 bits lue à partir de l'adresse spécifiée dans le champ adresse. Le code fonction 0x04 (Lire registres d'entrée) est utilisé.

*Sortie registre* : Une sortie de registre est une quantité de 16 bits qui peut être réglée par l'utilisateur. Avant que la valeur du registre ne soit réglée, sa valeur est lue à partir de l'unité distante MODBUS. Cela signifie que le code fonction 0x03 (Lire registres d'attente) est utilisé. Lorsque le signal a été réglé soit par un programme de robot soit en spécifiant une valeur de signal dans le champ

réglé valeur signal après quoi le code fonction 0x06 (Écrire registre seul) est utilisé pour régler la valeur de l'unité distante MODBUS.

---

### Régler adresse signal

Ce champ montre l'adresse du signal sur le serveur distant MODBUS. Utiliser le clavier à l'écran pour choisir une adresse différente. Les adresses valides dépendent du fabricant et de la configuration de l'unité distante MODBUS.

---

### Régler nom signal

À l'aide du clavier à l'écran, l'utilisateur peut donner un nom significatif au signal. Ce nom est utilisé lorsque le signal est utilisé dans des programmes.

---

### Valeur signal

Ici, la valeur actuelle du signal est indiquée. Pour les signaux de registres, la valeur est exprimée en tant que nombre entier non signé. Pour les signaux de sortie, la valeur de signal désirée peut être réglée à l'aide du bouton. Pour une sortie de registre, la valeur à écrire à l'unité doit être fournie en tant que nombre entier non signé.

---

### État de connectivité signal

Cette icône montre dans quelle mesure le signal peut être correctement lu/écrit (verte) ou si l'unité répond de manière inattendue ou n'est pas joignable (grise). Si une réponse d'exception MODBUS est reçue, le code de réponse est affiché. Les réponses d'exception MODBUS-TCP sont :

*E1* : FONCTION INTERDITE (0x01) Le code de fonction reçu dans la requête n'est pas une action autorisée pour le serveur (ou esclave).

*E2* : ADRESSE DE DONNÉES INTERDITE (0x02) Le code de fonction reçu dans la requête n'est pas une action autorisée pour le serveur (ou esclave), vérifiez que l'adresse du signal saisie correspond à la configuration du serveur distant MODBUS.

*E3* : VALEUR DES DONNÉES INTERDITE (0x03) Une valeur contenue dans le champ de données de requête n'est pas une valeur autorisée pour le serveur (ou esclave), vérifiez que la valeur du signal saisie est valable pour l'adresse indiquée sur le serveur distant MODBUS.

*E4* : ERREUR APPAREIL ESCLAVE (0x04) Une erreur fatale s'est produite lorsque le serveur (ou l'esclave) a tenté d'exécuter l'action demandée.

*E5* : ACCUSÉ DE RÉCEPTION (0x05) Utilisation spécifique avec les commandes de programmation envoyées à l'unité distante MODBUS.

*E6* : APPAREIL ESCLAVE OCCUPÉ (0x06) Utilisation spécifique avec les commandes de programmation envoyées à l'unité à distante MODBUS, l'esclave (serveur) n'est à présent pas en mesure de répondre.

---

### Afficher options avancées

Cette case affiche/masque les options avancées pour chaque signal.

## Options avancées

*Fréquence de MAJ* : Ce menu permet de changer la fréquence de mise à jour du signal. C'est-à-dire la fréquence à laquelle des demandes sont envoyées à l'unité distante MODBUS pour la lecture ou l'écriture de la valeur de signal. Lorsque la fréquence est configurée sur 0, les demandes modbus sont initiées sur demande en utilisant un *état de \_signal\_d'obtention\_modbus*, *registre de \_sortie\_d'ensemble\_modbus*, et les fonctions de script *signal de \_sortie\_d'ensemble\_modbus*.

*Adresse esclave* : Ce champ texte permet de régler une adresse esclave spécifique pour les demandes correspondant à un signal spécifique. La valeur doit se situer dans la plage de 0 à 255 toutes deux incluses, et la valeur par défaut est 255. Si vous changez cette valeur, il est recommandé de consulter le manuel de vos dispositifs MODBUS distants afin de vérifier leur fonctionnalité avec une adresse esclave modifiée.

*Nombre de reconnexion* : Nombre de fois que la connexion TCP a été fermée et reconnectée.

*État de la connexion* : État de connexion TCP.

*Temps de réaction [ms : ]* Temps entre l'envoi de la demande modbus et la réception de la réponse - ceci est uniquement mis à jour lorsque la communication est active.

*Erreurs paquet Modbus* : Nombre de paquets reçus qui contenaient des erreurs (ex. Longueur invalide, données manquantes, erreur de prise TCP).

*Expirations* : Nombre de demandes modbus n'ayant pas obtenu de réponse.

*Demandes infructueuses* : Nombre de paquets n'ayant pas pu être envoyés à cause d'un état de prise invalide.

*Fréq. actuelle* : La fréquence moyenne des mises à jour d'état du signal (principal) du client. Cette valeur est recalculée chaque fois que le signal reçoit une réponse du serveur (ou esclave).

Tous les compteurs comptent jusqu'à 65535 et se remettent à 0.

## 13.12 Installation → Fonctions

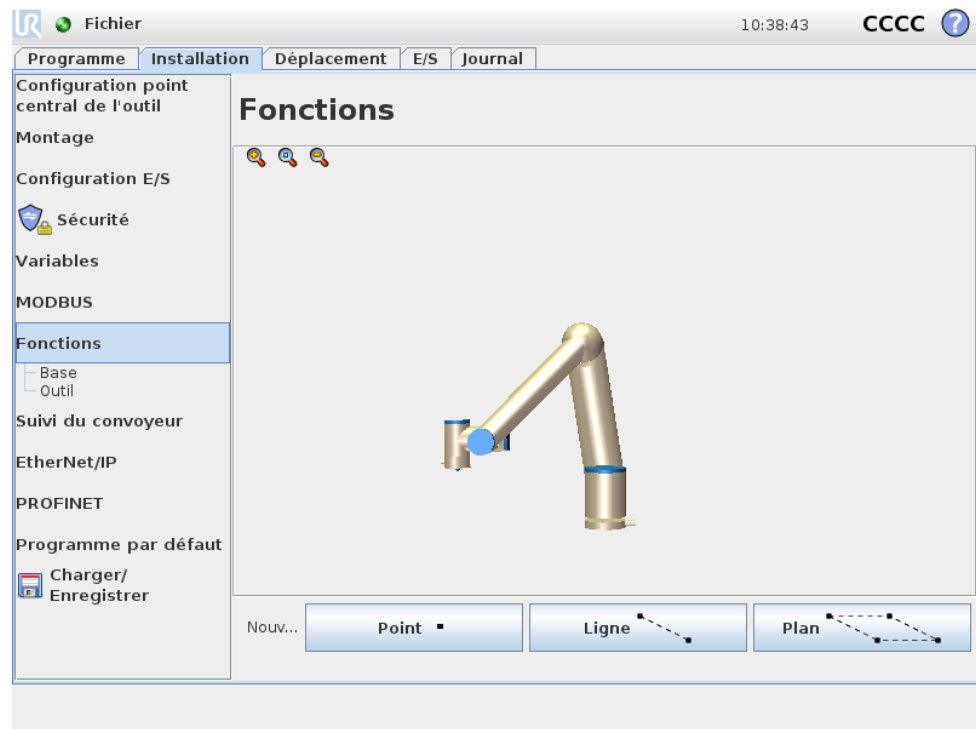

Dans un scénario fréquemment observé, les sous-parties d'un programme de robot sont composées de mouvements qui doivent être exécutés par rapport à des objets spécifiques autres que la base du bras du robot. Ces objets peuvent être des tables, d'autres machines, des pièces de travail, des convoyeurs, des palettes, des systèmes de vision, des vides ou des limites qui existent en général aux abords du bras du robot.

D'un point de vue conceptuel, la **Fonction** est en fait une représentation d'un tel objet, qui a été nommé et défini à des fins de référence ultérieure et d'une pose dimensionnelle (position et orientation) par rapport à la base du robot.

Deux fonctions prédéfinies existent toujours pour le robot. Elles ont chacune leur pose, définie par la configuration du bras du robot en elle-même :

*Fonction de* : base son origine se trouve au centre de la base du robot (voir figure 13.1)

*Fonction de* : l'outil son origine se trouve au centre du TCP (point central de l'outil) actuel (voir figure 13.2)

Pour les fonctions définies par l'utilisateur, la pose est définie par l'utilisateur au moyen d'une méthode unique et intuitive qui utilise la pose actuelle de l'outil (TCP) pour définir des emplacements dans la zone de travail. Autrement dit, l'utilisateur peut enseigner les emplacements des fonctions à l'aide du mode **Fonctionnement libre**, par exemple, ou le mode Pas à pas pour déplacer le robot jusque dans la pose désirée.

Il existe trois stratégies différentes (**Point**, **Ligne** et **Plan**) pour définir la pose de la fonction. La meilleure stratégie pour une application donnée dépend du type d'objet et des exigences de précision mais, en règle générale, il est préférable de

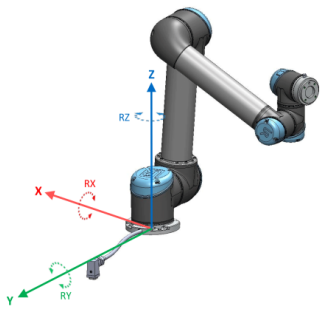

FIGURE 13.1 – Fonction de base

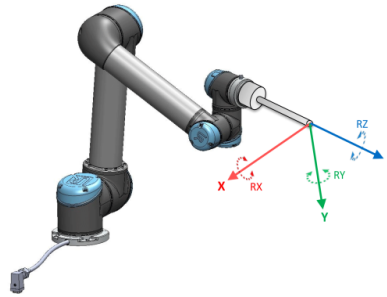

FIGURE 13.2 – Fonction de l'outil (point central de l'outil)

choisir une fonction basée sur un plus grand nombre de points d'entrée (**Ligne** et **Plan**) si celle-ci s'applique à l'objet en question.

Pour définir la direction d'un convoyeur linéaire, par exemple, il est possible d'utiliser une fonction dotée d'un seul **Point**, mais, en règle générale, le concept de mouvement dans une direction linéaire sera plus précis et mieux représenté avec une fonction de **Ligne**. Lors de l'utilisation d'une fonction de **Point** pour définir la direction d'un convoyeur, il est nécessaire d'orienter le TCP dans la direction du mouvement du convoyeur. On obtiendra une direction plus précise en définissant plutôt deux points sur une fonction de **Ligne** aussi loin l'un de l'autre que possible.

Si l'on utilise un plus grand nombre de points pour définir la pose d'une table, par exemple, l'orientation est basée sur les positions plutôt que sur l'orientation d'un seul TCP et l'orientation d'un seul TCP est généralement plus difficile à configurer avec un haut degré de précision. Une explication sur l'application des différentes méthodes pour définir une fonction est disponible dans les rubriques ( 13.12.2 ), (13.12.3) et (13.12.4).

### 13.12.1 Utilisation d'une fonction

Lorsqu'une fonction a été définie dans l'installation, il est possible de s'y reporter à partir du programme du robot afin de relier les mouvements du robot (commandes **DéplacementL** et **DéplacementP**) à la fonction (voir la section 14.5). Ceci permet une adaptation facile d'un programme de robot, par exemple si vous disposez de plusieurs stations de robots ou lorsqu'un objet est déplacé de manière dynamique au cours de l'exécution d'un programme ou déplacé de manière permanente dans l'environnement considéré. En ajustant simplement la fonction référencée d'un objet particulier, tous les mouvements du programme relatifs à l'objet sont déplacés en fonction. Vous trouverez des exemples à ce sujet dans les rubriques (13.12.5) et (13.12.6).

Les fonctions configurées comme réglables pas à pas sont également un outil utile lors du déplacement manuel du robot dans l'onglet **Déplacer** (section 13.1) ou l'écran **Éditeur de pose** (voir 12.2). Lorsqu'une fonction est choisie en tant que cadre de référence, les boutons de l'**Outil Déplacer** pour les translations et les rotations fonctionneront dans l'espace de la fonction sélectionnée (voir 13.1.2) et (13.1.3) tout comme la mesure actuelle des coordonnées TCP affichée dans la rubrique TCP de l'écran. Par exemple, si une table a été définie en tant que fonction est qu'elle est choisie en tant que référence dans l'onglet **Déplacer**, les boutons cor-

respondant aux translations haut/bas, gauche/droite, avant/arrière déplaceront le robot dans ces directions par rapport à la table et les coordonnées affichées du TCP se trouveront également dans le cadre de la table.

---

### Renommer

Ce bouton permet de renommer une fonction.

---

### Supprimer

Ce bouton supprime la fonction sélectionnée et, le cas échéant, toutes les sous-fonctions.

---

### Afficher les axes

Choisir dans quelle mesure les axes des coordonnées de la fonction sélectionnée devraient être visibles sur le graphique 3D. Le choix s'applique à cet écran et à l'écran Déplacement.

---

### Pas à pas possible

Choisissez si la fonction sélectionnée doit pouvoir avancer pas à pas. Cela détermine dans quelle mesure la fonction apparaîtra dans le menu Fonction à l'écran Déplacement.

---

### Variable

Choisissez dans quelle mesure la fonction sélectionnée peut être utilisée en tant que variable. Si cette option est active, une variable portant le nom de la fonction et le suffixe `_var`, sera alors disponible. Cette variable pourra être utilisée et une nouvelle valeur pourra lui être attribuée dans les programmes du robot. Elle pourra être utilisée pour modifier les points de passage qui dépendent de la valeur d'une fonction. Une fonction doit également être marquée comme variable si toute commande de mouvement dépendant de la fonction doit mettre le mouvement à jour lorsque la fonction est modifiée. Si elle n'est pas marquée comme variable, le point de cheminement sera relatif à la pose au moment de la définition.

---

### Modifier ce point

Utilisez ce bouton pour régler ou changer la fonction sélectionnée. L'onglet **Déplacement** (section 13.1) s'affiche et permet de régler une nouvelle position de la fonction.

---

### Déplacer le robot ici

En appuyant sur ce bouton, le bras du robot se déplace vers la fonction sélectionnée. À la fin de ce mouvement, les systèmes de coordonnées de la fonction et du point central de l'outil coïncident.

---

## 13.12.2 Nouveau point

Appuyez sur ce bouton pour ajouter la fonction d'un point à l'installation. La fonction de point est généralement choisie lors de la définition d'une limite de sécurité ou d'une configuration globale de la position de base du bras du robot. La pose d'une fonction d'un point est définie comme l'orientation du TCP à ce point.

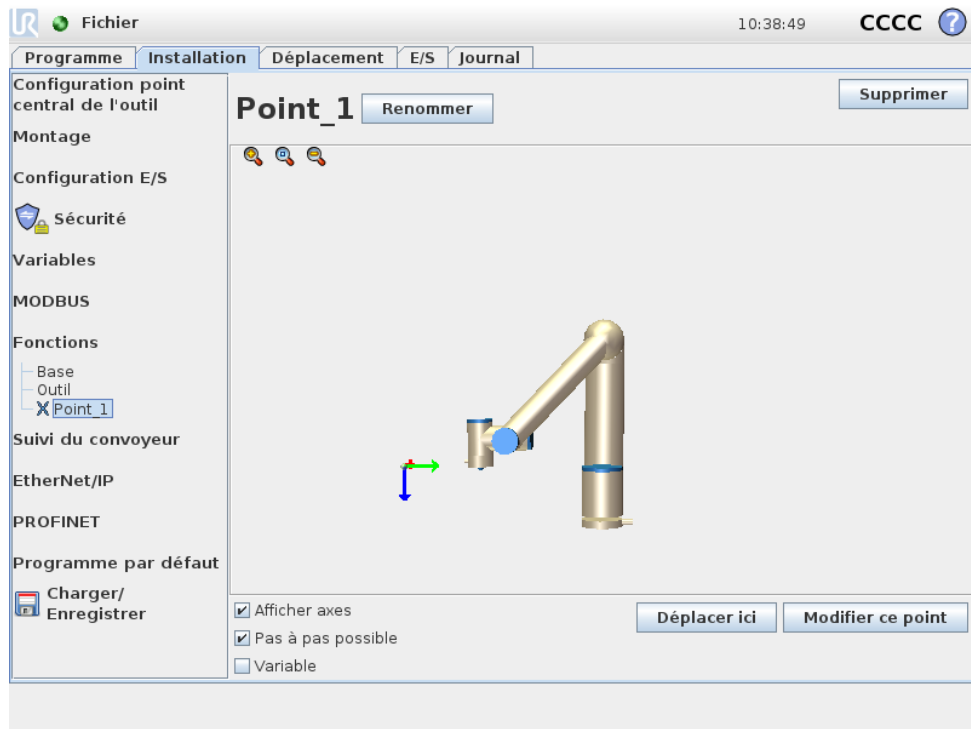

### 13.12.3 Nouvelle ligne

Appuyez sur ce bouton pour ajouter la fonction d'une ligne à l'installation. La fonction de ligne est généralement choisie pour définir des lignes que le robot doit suivre (par ex. lors du suivi d'un convoyeur). Une ligne  $l$  est définie en tant qu'axe entre deux fonctions de points  $p1$  et  $p2$ , comme indiqué en figure 13.3.

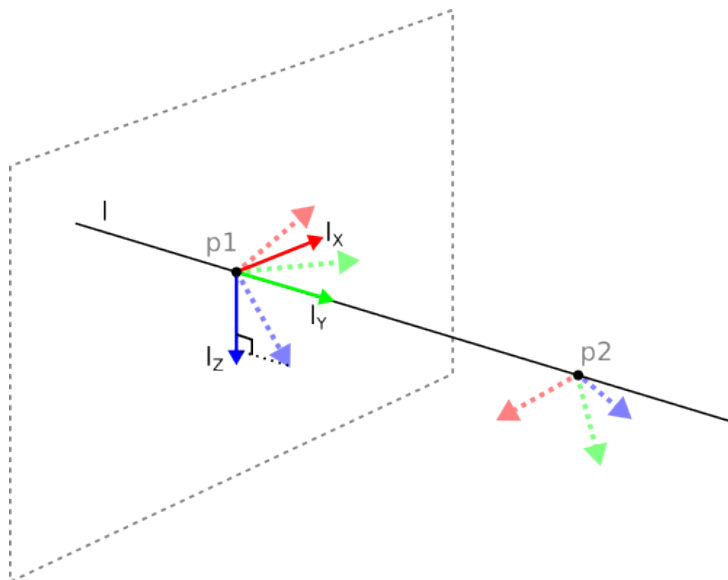
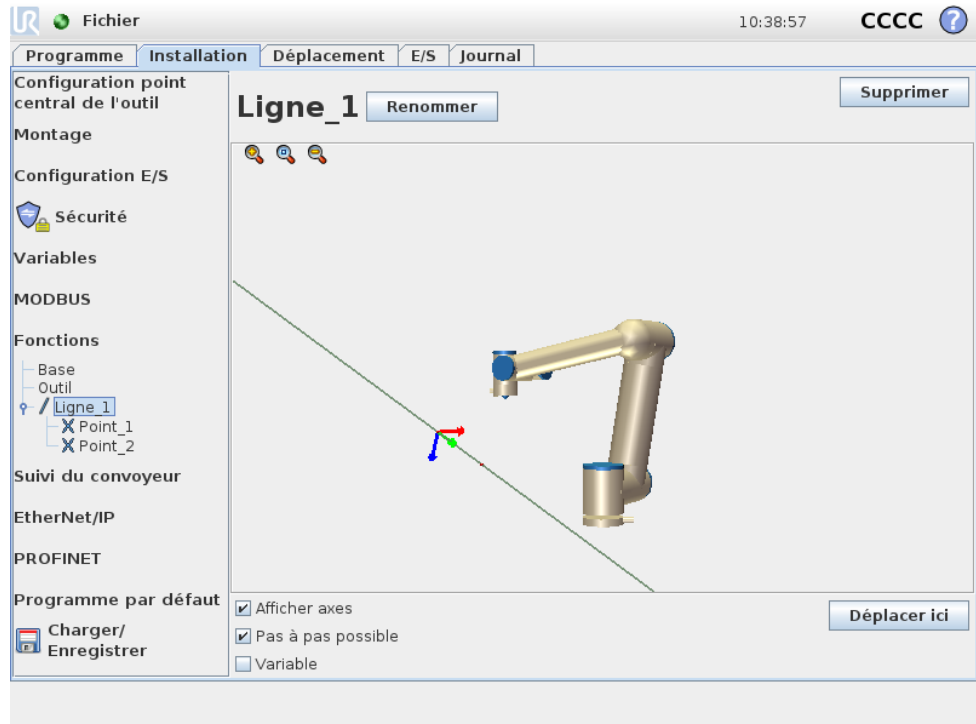

FIGURE 13.3 – Définition de la fonction de ligne

Cet axe, dirigé du premier point vers le second point, constitue l'axe y du système de coordonnées de la ligne. L'axe z sera défini par la projection de l'axe z de  $p1$  sur le plan perpendiculaire à la ligne. La position du système de coordonnées de la ligne est la même que la position de  $p1$ .



### 13.12.4 Nouveau plan

Appuyez sur ce bouton pour ajouter la fonction d'un plan à l'installation. La fonction de plan est généralement choisie lorsqu'un cadre très précis est requis, comme, par exemple, lors d'un travail avec un système de vision ou lors de mouvements relatifs à une table. Un plan est défini par trois fonctions de sous-points. La position du système de coordonnées est la même que la position du premier sous-point. L'axe z est l'ordonnée du plan et l'axe y est dirigé à partir du premier point vers le second. La direction positive de l'axe z est réglée de sorte que l'angle entre l'axe z du plan et l'axe z du premier point soit inférieur à 180 degrés.

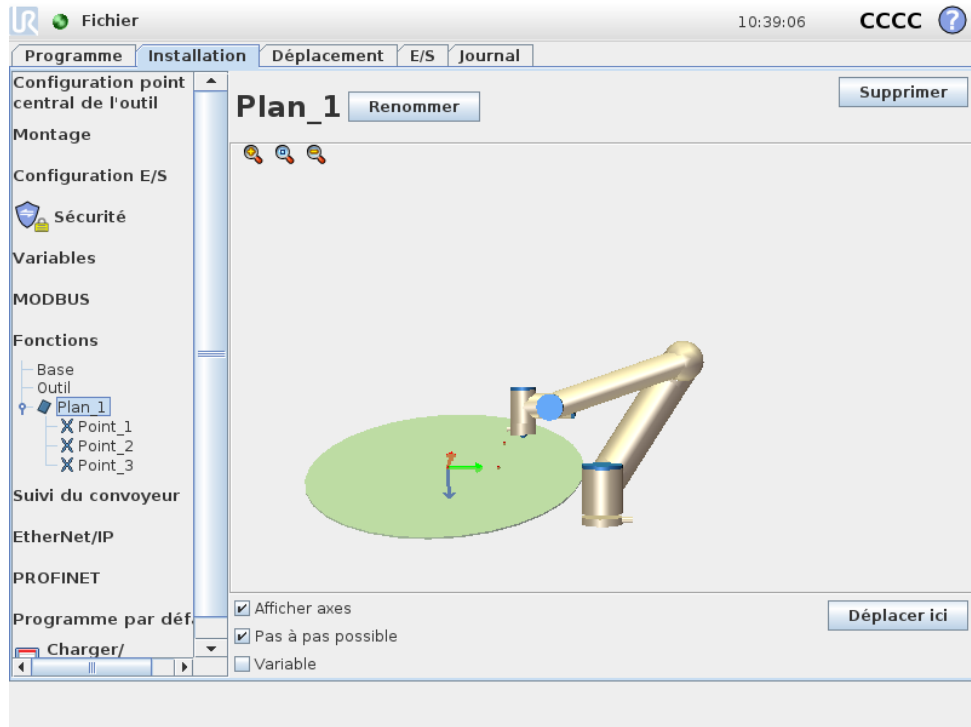

### 13.12.5 Exemple : Mise à jour manuelle d'une fonction pour ajuster un programme

Prenons l'exemple d'une application où plusieurs parties d'un programme d'un robot sont relatives à une table. À la figure 13.4, cette situation est illustrée en tant que déplacements entre les points de cheminement wp1 et wp4.

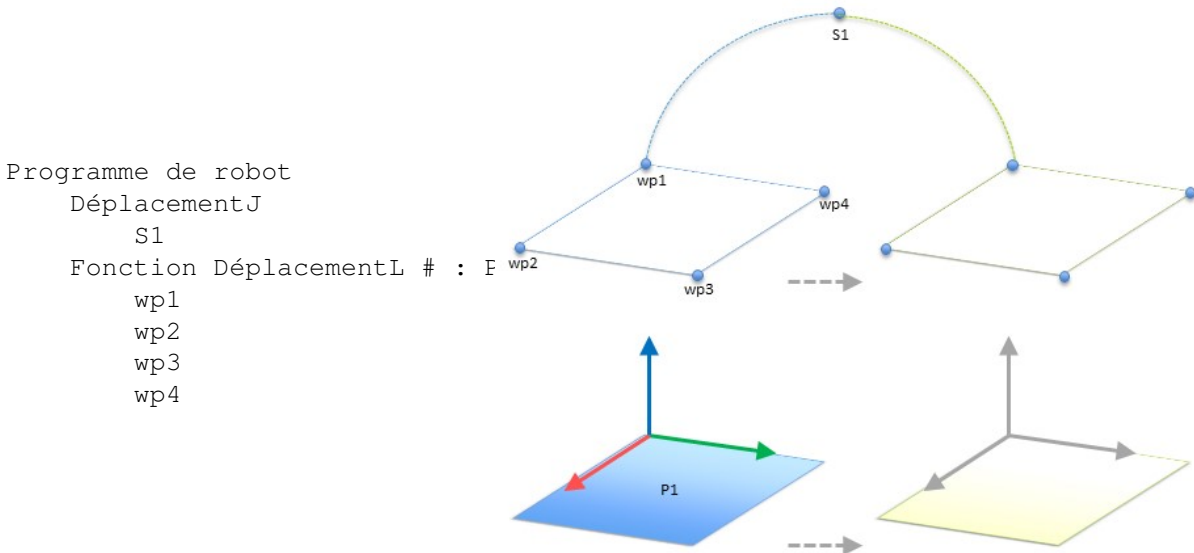

FIGURE 13.4 – Programme simple avec quatre points de cheminement relatifs à un plan de fonction mis à jour manuellement en changeant la fonction

L'application exige que le programme puisse être réutilisé pour de multiples installations de robots, lorsque la position de table ne varie que légèrement. Le mouvement relatif à la table est identique.

En définissant la position de la table en tant que fonction *P1* dans l'installation et en vous assurant de la sélectionner en tant que **Variable**, le programme avec une commande *DéplacementL* configurée par rapport au plan peut facilement être appliqué sur d'autres robots en mettant l'installation à jour avec la position réelle de la table.

Ce concept s'applique à différentes fonctions dans une application, afin d'obtenir un programme flexible capable de résoudre la même tâche sur de nombreux robots même si, par exemple, une position de ramassage, de dépose ou tout autre emplacement crucial de l'espace de travail varie légèrement d'une installation à une autre.

### 13.12.6 Exemple : Mise à jour dynamique de la pose d'une fonction

Imaginez une application similaire où le robot doit également se déplacer en suivant un modèle spécifique sur une table afin de résoudre une tâche particulière, comme illustré à la figure 13.5.

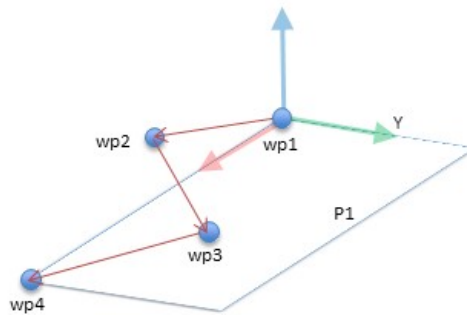

FIGURE 13.5 – Une commande *DéplacementL* avec quatre points de cheminement relatifs à une fonction de plan

Imaginez maintenant que le déplacement relatif à *P1* doit être répété plusieurs fois avec, à chaque fois un décalage *o* qui, dans cet exemple, est réglé sur 10 cm dans la direction Y (voir figure 13.6, décalages *O1* et *O2*). Il est possible d'y parvenir en utilisant, par exemple, des fonctions de script *pose\_add()* or *pose\_trans()* pour manipuler la fonction variable.

```

Programme de robot
DéplacementJ
  wp1
y = 0,01
o = p[0,y,0,0,0,0]
P1_var = pose_trans(P1_var, o)
Fonction DéplacementL # : P1_var
  wp1
  wp2
  wp3
  wp4
    
```

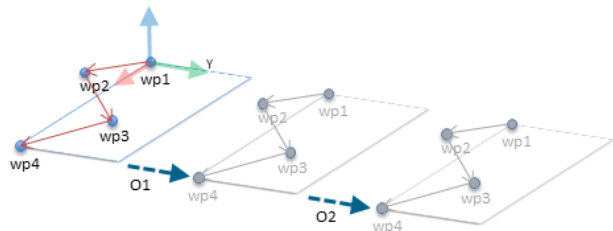

FIGURE 13.6 – Appliquer un décalage à la fonction de plan

Il est également possible de basculer vers une fonction complètement différente lorsque le programme est en cours d'exécution au lieu d'ajouter un simple décalage.

Cette option est présentée dans l'exemple ci-dessous (voir figure 13.7) où la fonction de référence pour la commande *DéplacementL P1\_var* peut basculer entre deux plans *P1* et *P2*.

```

Programme de robot
DéplacementJ
  S1
si (entrée_numérique[0]) pu
  P1_var = P1
sinon
  P1_var = P2
Fonction DéplacementL # : F
  wp1
  wp2
  wp3
  wp4

```

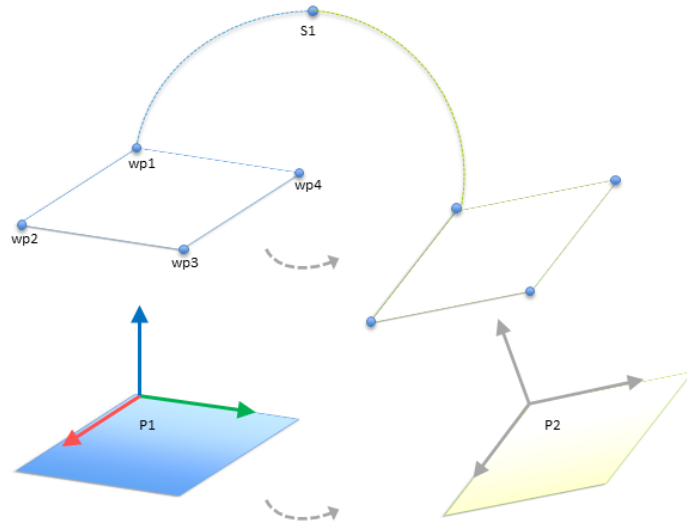

FIGURE 13.7 – Basculer d'une fonction de plan à une autre

## 13.13 Configuration de suivi du convoyeur

Lors de l'utilisation d'un convoyeur, le robot peut être configuré de telle sorte qu'il suive son mouvement. La configuration de suivi du convoyeur fournit des options de configuration du robot afin qu'il fonctionne avec des encodeurs absolus et progressifs ainsi que des convoyeurs linéaires et circulaires.

### Paramètres du convoyeur

*Progressif* : encodeurs progressifs peuvent être connectés aux entrées numériques 0 à 3. Le décodage des signaux numériques a lieu à 40 kHz. En utilisant un encodeur **quadratique** (nécessitant deux entrées), le robot est capable de déterminer la vitesse ainsi que la direction du convoyeur. Si la direction du convoyeur est constante, il est possible d'utiliser une seule entrée, qui détecte les fronts de Montée, de Descente, ou de Montée et Descente afin de déterminer la vitesse du convoyeur.

*Absolu* : encodeurs Absolus peuvent être utilisés lorsqu'ils sont connectés par le biais d'un signal MODBUS. Ceci nécessite une préconfiguration du registre d'entrée MODBUS numérique dans la (section 13.11).

### Convoyeurs linéaires

Lorsqu'un convoyeur linéaire est sélectionné, une fonction de ligne doit être configurée dans la partie **Fonctions** de l'installation pour déterminer la direction du convoyeur. La fonction de ligne doit être parallèle à la direction du convoyeur, et les deux points définissant la fonction de ligne doivent être séparés d'une grande distance. Il est recommandé de configurer la fonction de ligne en plaçant l'outil fermement contre le côté du convoyeur lors de l'apprentissage des deux points. Si la

direction de la fonction de ligne est opposée au déplacement du convoyeur, utilisez le bouton **Inverser la direction**.

Le champ **Impulsions par mètre** est utilisé comme le nombre d'impulsions que l'encodeur génère lorsque le convoyeur se déplace d'un mètre.

$$\text{Impulsions par mètre} = \frac{\text{impulsions par tour de l'encodeur}}{2\pi \cdot \text{rayon du disque de l'encodeur[m]}} \quad (13.1)$$

### Convoyeurs circulaires

Lors du suivi d'un convoyeur circulaire, le point central du convoyeur (cercle) doit être défini. Faites ceci dans la partie **Fonctions** de l'installation en définissant une fonction de point. Le champ **Impulsions par mètre** est utilisé comme le nombre d'impulsions que l'encodeur génère lorsque le convoyeur se déplace d'un mètre. Cochez la case **Tourner l'outil avec le convoyeur** si l'orientation de l'outil doit être par rapport au convoyeur (ex. Si l'outil est perpendiculaire au convoyeur, il restera perpendiculaire pendant le déplacement). Décochez-la si l'orientation doit être contrôlée par la trajectoire.

## 13.14 Installation → Programme par défaut

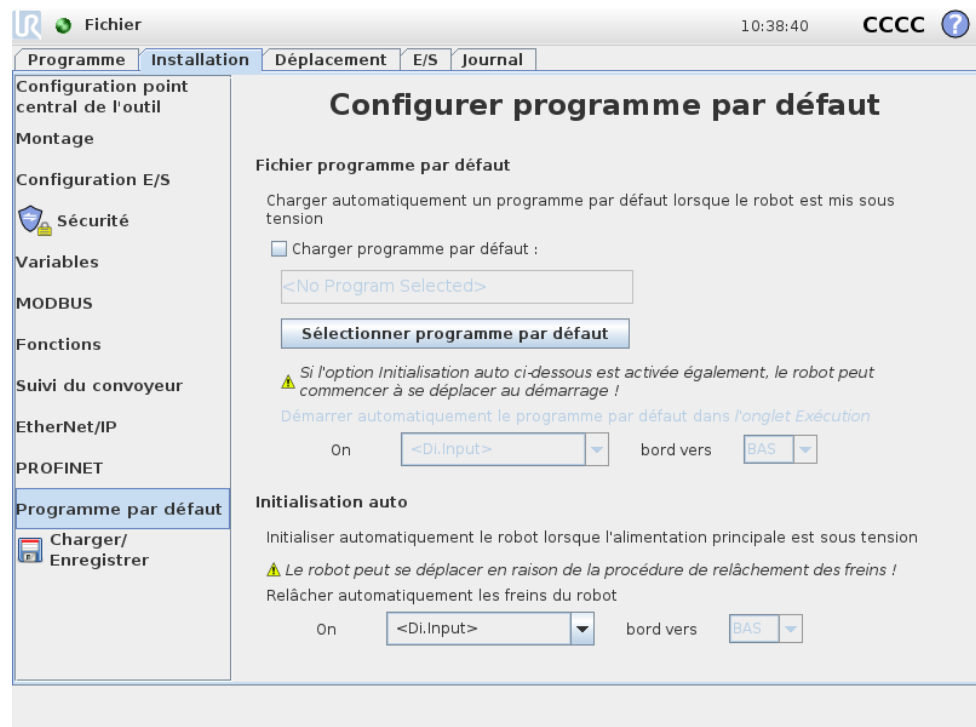

Cet écran comporte les paramètres visant à charger et démarrer automatiquement un programme par défaut, et à initialiser automatiquement le bras du robot au démarrage.

**AVERTISSEMENT:**

Lorsque le chargement automatique, le démarrage automatique et l'initialisation automatique sont tous activés, le robot exécutera le programme dès que le boîtier de contrôle sera mis sous tension si le signal d'entrée correspond au niveau de signal sélectionné. Autrement, la transition d'extrémité jusqu'au niveau de signal sélectionné ne sera pas nécessaire dans ce cas. Il convient de faire plus attention lorsque le niveau de signal est réglé sur **Faible** car, dans les configurations typiques, les signaux d'entrée sont faibles par défaut, entraînant une exécution automatique du programme sans que celui-ci ne soit déclenché par un signal externe.

---

**Charger un programme par défaut**

Un programme par défaut peut être choisi lorsque le boîtier contrôleur est mis sous tension. En outre, le programme par défaut est également chargé automatiquement lorsque l'on accède à l'écran **Exécuter programme** (voir 11.4) et qu'aucun programme n'est chargé.

---

**Démarrer un programme par défaut**

Le programme par défaut peut être démarré automatiquement sur l'écran **Exécuter programme**. Lorsque le programme par défaut est chargé et que la transition d'extrémité du signal d'entrée externe spécifiée est détectée, le programme démarre automatiquement.

Noter que le niveau du signal d'entrée actuel est indéfini au démarrage et le fait de choisir une transition qui correspond au niveau de signal au démarrage permet de démarrer le programme immédiatement. En outre, le fait de quitter l'écran **Exécuter programme** ou d'appuyer sur le bouton Arrêt du **Tableau de bord** permet de désactiver la fonction de démarrage automatique jusqu'à ce que le bouton Exécuter soit actionné de nouveau.

---

**Initialisation automatique**

Le bras du robot peut être initialisé automatiquement, par exemple lorsque le boîtier contrôleur est mis sous tension. Sur la transition d'extrémité du signal d'entrée externe spécifiée, le bras du robot sera entièrement initialisé, quel que soit l'écran visible.

L'étape d'initialisation finale est le *relâchement des freins*. Lorsque le robot relâche les freins, il se déplace un peu et émet un son. En outre, les freins ne peuvent pas être relâchés automatiquement si le montage configuré ne correspond pas au montage détecté sur la base des données du capteur. Dans ce cas, le robot doit être initialisé manuellement sur l'écran d'initialisation (voir 11.5).

Remarque : Le niveau du signal d'entrée actuel est indéfini au démarrage et le fait de choisir une transition qui correspond au niveau de signal au démarrage permet d'initialiser le bras du robot immédiatement.

## 13.15 Onglet journal

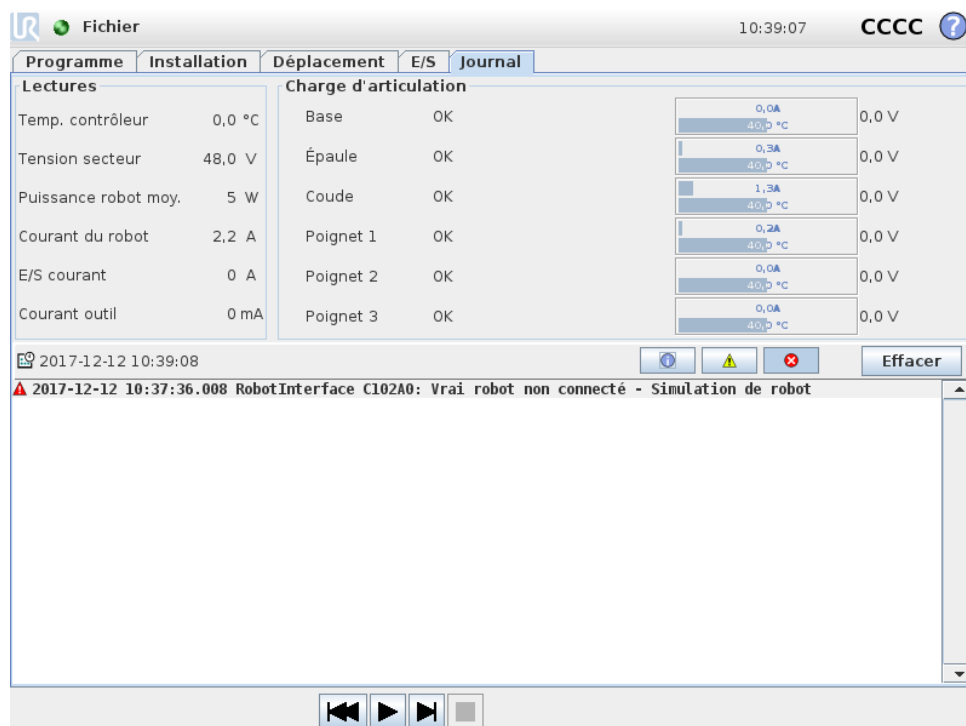

**État du robot** La moitié supérieure de l'écran affiche l'état du bras du robot et du boîtier contrôleur.

La partie gauche affiche des informations concernant le boîtier contrôleur du robot tandis que la partie droite affiche des informations sur chaque articulation du robot. Pour chaque articulation du robot, des informations sont affichées concernant la température du moteur et de l'électronique, la charge de l'articulation et la tension au niveau de l'articulation.

**Journal du robot** La moitié inférieure de l'écran affiche des messages de journal. La première colonne catégorise la sévérité de l'élément du journal. La deuxième colonne affiche l'heure d'arrivée du message. La colonne suivante affiche l'expéditeur du message. La dernière colonne montre le message à proprement parler. Les messages peuvent être filtrés en sélectionnant les boutons d'alternance qui correspondent à la sévérité. La figure ci-dessus montre à présent que les erreurs seront affichées tandis que les informations et les messages d'avertissement seront filtrés. Certains messages du journal sont conçus pour fournir davantage d'informations. Ils sont accessibles en sélectionnant l'élément du journal.

## 13.16 Écran chargement

Cet écran vous permet de choisir quel programme charger. Il existe deux versions de cet écran : celle qui doit être utilisée lorsque vous souhaitez simplement charger un programme et l'exécuter, et celle qui est utilisée lorsque vous souhaitez modifier un programme.

**REMARQUE:**

L'exécution d'un programme à partir d'un périphérique USB n'est pas recommandée. Pour exécuter un programme stocké sur un périphérique USB drive, le charger en premier puis l'enregistrer dans le dossier Programmes local à l'aide de l'option **Enregistrer sous...** du menu **Fichier**.

La principale différence réside dans les actions disponibles pour l'utilisateur. Sur l'écran de chargement élémentaire, l'utilisateur peut uniquement accéder aux fichiers ; il ne peut ni les modifier ni les supprimer. En outre, l'utilisateur n'est pas autorisé à quitter la structure du répertoire qui descend depuis le dossier Programmes. L'utilisateur peut descendre à un sous-répertoire, mais il ne peut pas aller plus haut que le dossier Programmes.

Par conséquent, tous les programmes doivent être placés dans le dossier Programmes et/ou des sous-dossiers du dossier Programmes.

## Disposition de l'écran

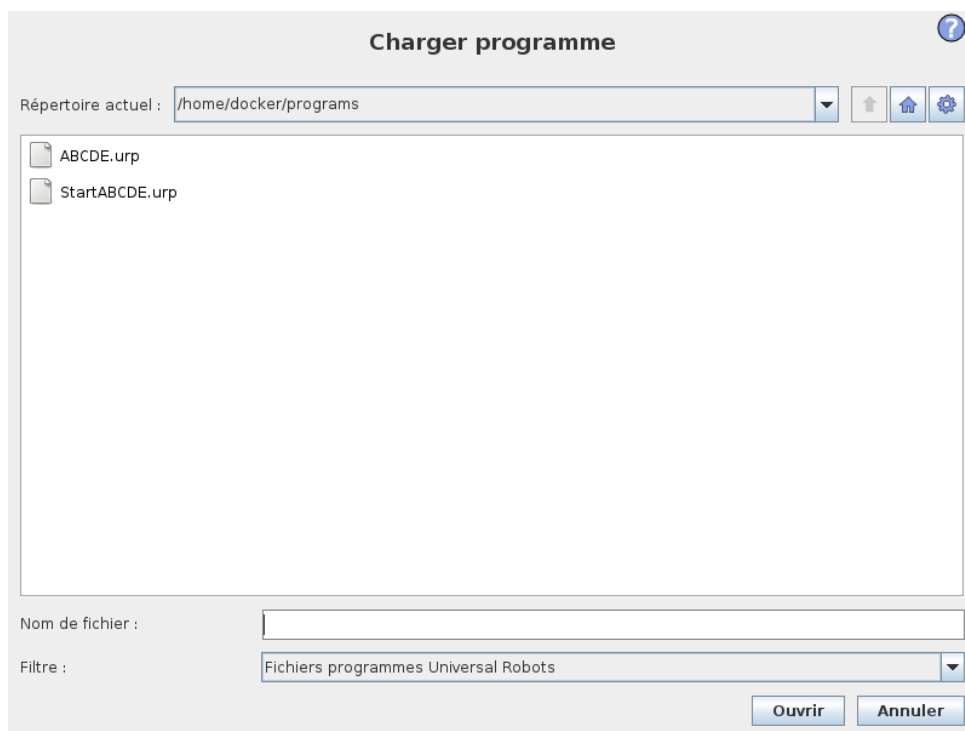

Cette image montre l'écran de chargement réel. Il est constitué des zones et boutons importants suivants :

**Historique des trajectoires** L'historique des trajectoires montre une liste de trajectoires conduisant à l'emplacement actuel. Ceci signifie que tous les répertoires d'origine jusqu'à la racine de l'ordinateur sont illustrés. Vous remarquerez ici que vous ne pouvez peut-être pas accéder à tous les répertoires au-dessus du dossier Programmes.

En sélectionnant un nom de dossier dans la liste, la boîte de dialogue de chargement passe à ce répertoire et l'affiche dans la zone de sélection des fichiers (voir 13.16).

**Zone de sélection des fichiers** Dans cette zone de la boîte de dialogue, le contenu de la zone réelle est présent. Elle donne à l'utilisateur la possibilité de sélectionner un fichier en cliquant une fois sur son nom ou d'ouvrir le fichier en double cliquant sur son nom.

Les répertoires sont sélectionnés en appuyant pendant environ 0,5s. Le défilement d'un dossier et la présentation de son contenu sont effectués en cliquant dessus

**Filtrage de fichiers** En utilisant le filtrage de fichiers, il est possible de limiter les fichiers montrés pour n'inclure que le type de fichier souhaité. En sélectionnant **Fichiers de sauvegarde**, la zone de sélection de fichier affichera les 10 dernières versions enregistrées de chaque programme où `.old0` est la plus récente et `.old9` la plus ancienne.

**Champ fichier** Ici s'affiche le fichier actuellement sélectionné. L'utilisateur a la possibilité de saisir manuellement le nom d'un fichier en cliquant sur l'icône de clavier à droite du champ. Cela provoque l'apparition d'un clavier à l'écran où l'utilisateur peut saisir le nom du fichier directement sur l'écran.

**Bouton Ouvrir** Un clic sur le bouton Ouvrir permet d'ouvrir le fichier actuellement sélectionné et de retourner à l'écran précédent.

**Bouton Annuler** En cliquant sur le bouton Annuler, le processus de chargement actuel est abandonné et l'écran repasse à l'image précédente.

**Boutons Action** Une série de boutons donne à l'utilisateur la possibilité de réaliser certaines des actions qui seraient normalement accessibles en faisant un clic droit sur un nom de fichier dans une boîte de dialogue de fichier conventionnelle. Il est également possible de monter dans la structure des répertoires et directement dans le dossier Programmes.

- Parent : Monter dans la structure des répertoires. Le bouton ne sera pas activé dans deux cas : lorsque le répertoire actuel est le répertoire du haut ou si l'écran est en mode limité et si le répertoire actuel est le dossier Programmes.
- Aller au dossier programmes : Revenir au début
- Actions : Actions telles que créer un répertoire, supprimer un fichier, etc.

## 13.17 Onglet Exécution

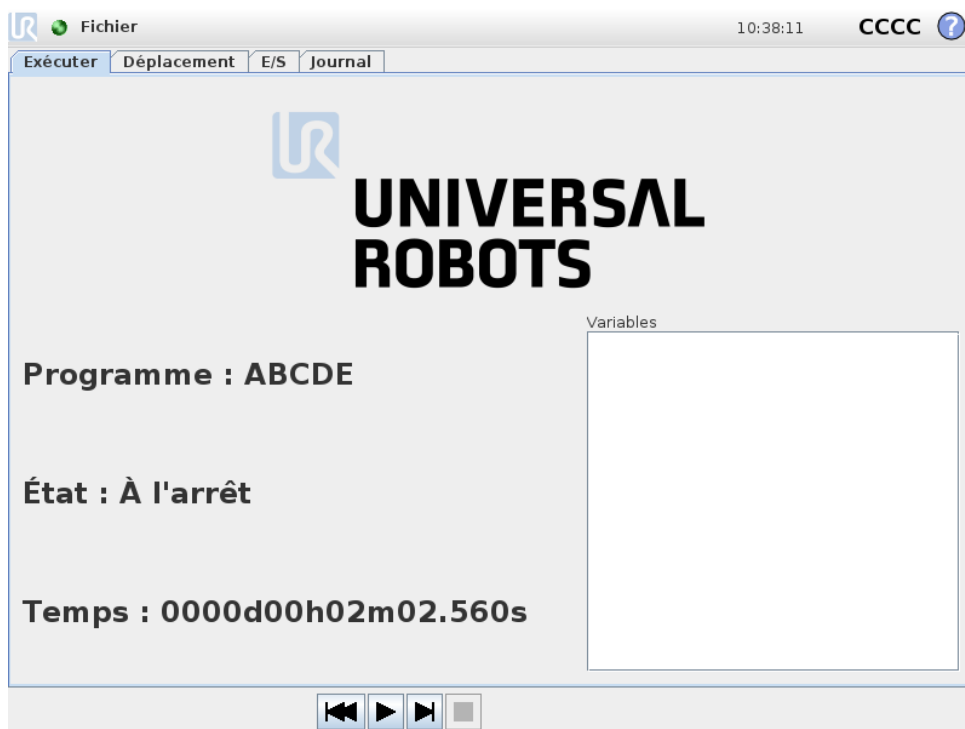

Cet onglet fournit une manière très simple de faire fonctionner le bras du robot et le boîtier contrôleur, avec aussi peu de boutons et d'options que possible. Cela peut être utile en combinaison avec un mot de passe qui protège la partie programmation de PolyScope (voir 15.3), afin de faire du robot un outil qui peut exécuter exclusivement des programmes écrits au préalable.

En outre, dans cet onglet, un programme par défaut peut être automatiquement chargé et démarré sur la base d'une transition d'extrémité du signal d'entrée externe (voir 13.14). La combinaison du chargement automatique, du démarrage d'un programme par défaut et de l'initialisation automatique à la mise sous tension peut, par exemple, être utilisée pour intégrer le bras du robot à une autre machine.



# 14 Programmation

## 14.1 Nouveau programme

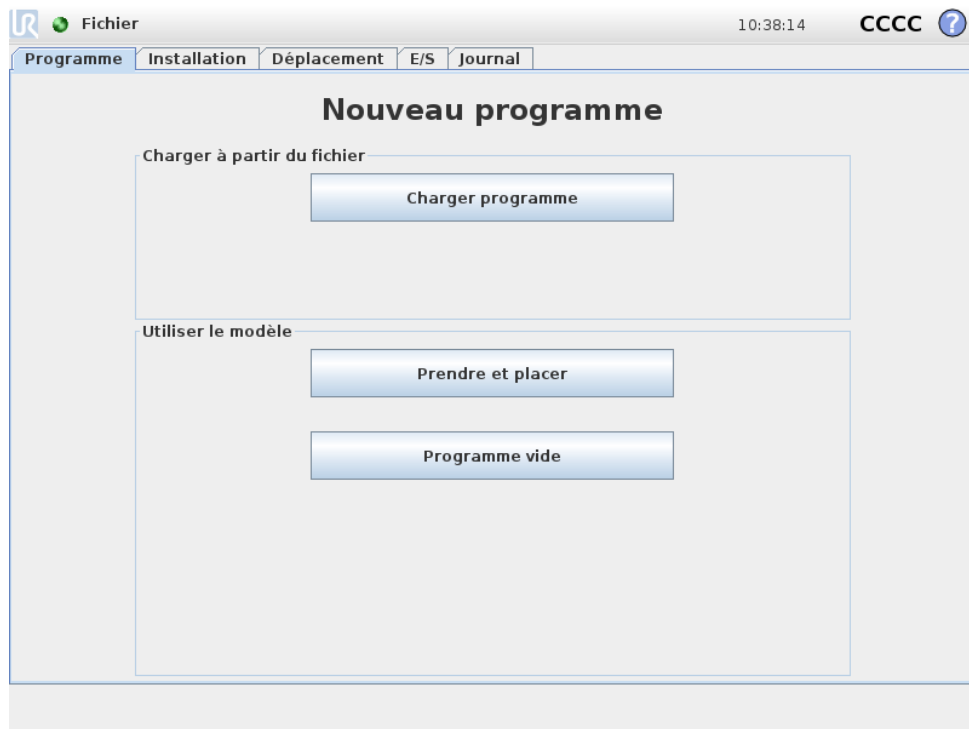

Un nouveau programme de robot peut démarrer soit à partir d'un *modèle* soit à partir d'un programme de robot existant (enregistré). Un *modèle* peut fournir la structure globale du programme de manière à ne plus avoir qu'à remplir les détails du programme.

## 14.2 Onglet Programme

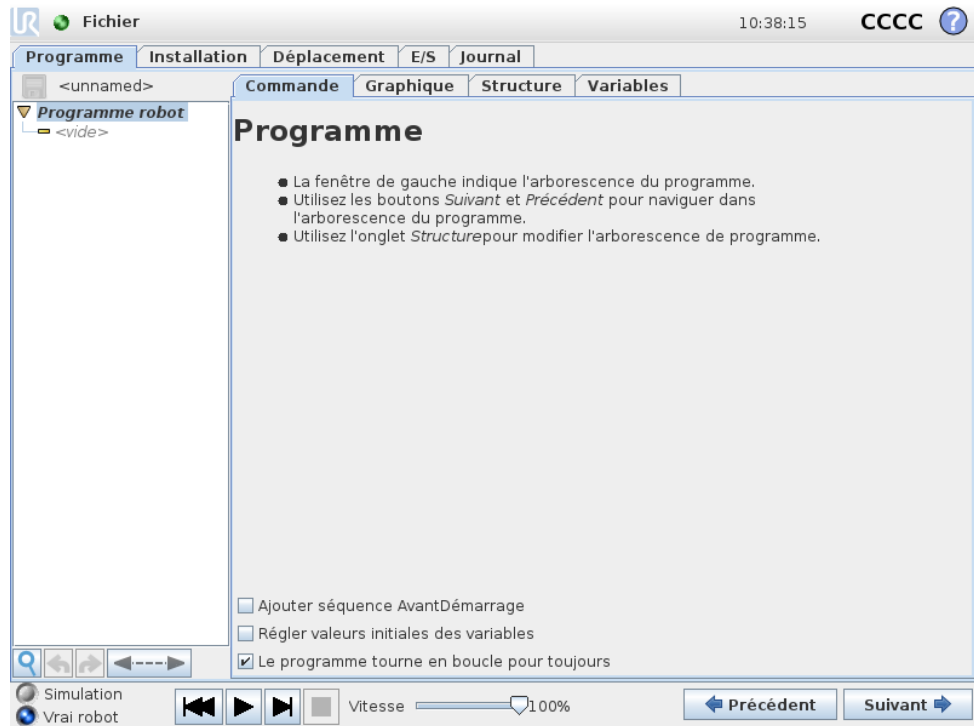

L'onglet Programme montre le programme actuel en cours d'édition.



### 14.2.1 Arborescence programme

L'**arborescence programme** du côté gauche de l'écran affiche le programme comme une liste de commandes, tandis que la zone du côté droit de l'écran affiche des informations concernant la commande actuelle. La commande actuelle est sélectionnée en cliquant sur la liste de commandes ou en utilisant les boutons **Précédent** et **Suivant** en bas à droite de l'écran. Des commandes peuvent être insérées ou retirées en utilisant l'onglet **Structure**. Le nom du programme est montré directement au-dessus de la liste de commandes, avec une petite icône de disque sur laquelle on clique pour enregistrer rapidement le programme.

Dans l'arborescence du programme, la commande en cours d'exécution est mise en surbrillance comme décrit dans 14.2.2.

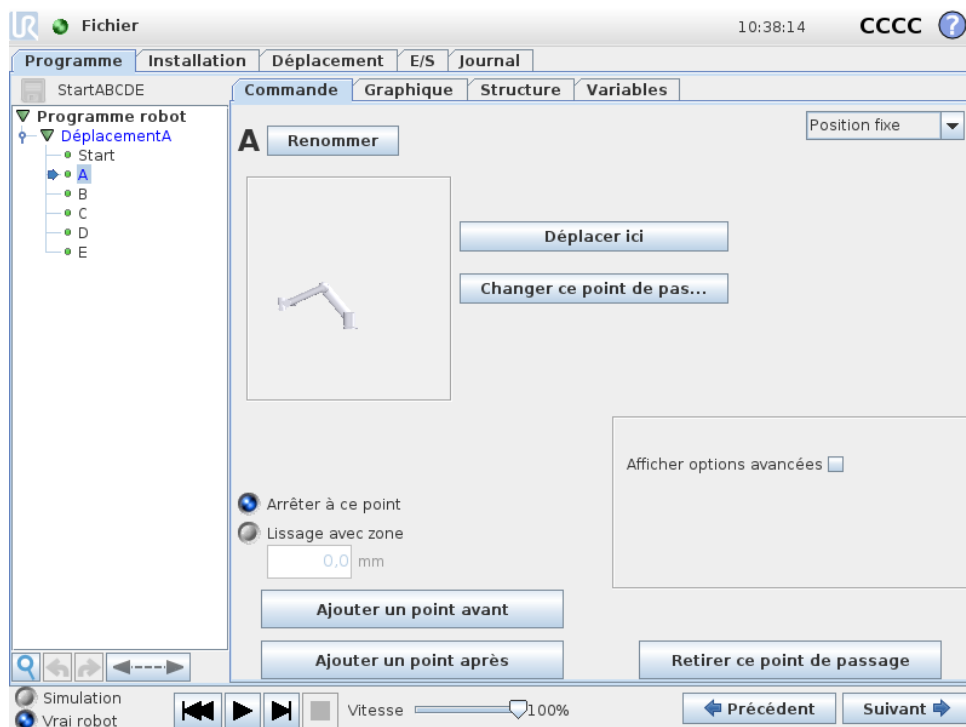

### 14.2.2 Indication d'exécution du programme



L'**arborescence programme** contient des repères visuels fournissant des informations au sujet de la commande actuellement exécutée par le contrôleur du robot. Une petite icône d'indication  s'affiche à gauche de l'icône de commande et le nom de la commande d'exécution et de toute commande dont cette commande est une sous-commande (généralement identifiée par les icônes de commande  / ) est surlignée en bleu. Ceci aide l'utilisateur à trouver la commande d'exécution dans l'arborescence.

Par exemple, si le bras du robot se déplace vers un point de passage, la sous-commande du point de passage correspondante est accompagnée de l'icône  et son nom, ainsi que le nom de la commande de Déplacement (voir 14.5) à laquelle elle appartient sont affichées en bleu.

Si le programme est en pause, l'icône d'indication de l'exécution du programme indique la dernière commande qui était en cours d'exécution.



Cliquez sur le bouton portant l'icône  en dessous de l'arborescence du programme pour passer directement à la commande en cours d'exécution ou à la dernière commande exécutée dans l'arborescence. Si l'on clique sur une commande alors que le programme est en cours d'exécution, l'onglet **Commande** continue d'afficher les informations relatives à la commande sélectionnée. Appuyez sur le bouton  pour que l'onglet **Commande** revienne à l'affichage continu des informations relatives aux commandes en cours d'exécution.

### 14.2.3 Bouton Recherche

Le bouton doté de l'icône  peut être utilisé pour effectuer une recherche textuelle dans l'arborescence du programme. Une recherche textuelle peut être saisie en un seul clic. Les nœuds de programme correspondants sont alors surlignés en jaune.

Appuyer sur l'icône  pour quitter le mode de recherche.

#### 14.2.4 Boutons Défaire/Refaire

Les boutons portant les icônes  et  en dessous de l'arborescence du programme ont pour but de défaire et refaire les modifications apportées dans l'arborescence du programme et dans les commandes qu'elle contient.

#### 14.2.5 Tableau de bord du programme

La partie inférieure de l'écran est le *Tableau de bord*. Le *Tableau de bord* comprend un ensemble de boutons similaires à ceux d'un magnétophone démodé à partir desquels les programmes peuvent être démarrés, arrêtés, passés l'un après l'autre et redémarrés. Le  *curseur de vitesse* vous permet de régler la vitesse du programme à tout moment, ce qui influence directement la vitesse à laquelle le bras du robot se déplace. En outre, le  *curseur de vitesse* montre en temps réel la vitesse relative à laquelle le bras du robot se déplace en tenant compte des paramètres de sécurité. Le pourcentage indiqué est la vitesse maximale réalisable pour le programme en cours d'exécution sans violation des limites de sécurité.

À gauche du *tableau de bord* les boutons *Simulation* et *Robot Réel* basculent entre l'exécution du programme dans une simulation, ou l'exécution sur le robot réel. En l'exécutant dans une simulation, le bras du robot ne se déplace pas et ne risque donc pas de s'endommager ou d'endommager des équipements à proximité en cas de collisions. Utiliser la simulation pour tester des programmes en cas d'incertitude sur ce que fera le bras du robot.



#### DANGER:

1. Veiller à se tenir en dehors de l'espace de travail du robot lorsqu'on appuie sur le bouton *Lecture*. Le mouvement que vous avez programmé peut être différent du mouvement prévu.
2. Veiller à se tenir en dehors de l'espace de travail du robot lorsqu'on appuie sur le bouton *Étape*. La fonction du bouton *Étape* peut être difficile à comprendre. L'utiliser uniquement lorsque cela s'avère absolument nécessaire.
3. Veiller à toujours tester votre programme en réduisant la vitesse à l'aide du curseur de vitesse. Les erreurs de programmation logique commises par l'intégrateur pourraient provoquer des mouvements inattendus du bras du robot.
4. En cas d'arrêt d'urgence ou d'arrêt de protection, le programme du robot s'arrête. Celui-ci peut reprendre dès lors qu'aucune articulation n'a bougé de plus de 10°. Lorsque l'on appuie sur *Lecture*, le robot se déplace et revient doucement sur sa trajectoire, et continue l'exécution du programme.

Pendant que le programme est en cours d'écriture, le mouvement résultant du bras

du robot est illustré à l'aide d'un dessin en 3D sur l'onglet *Graphique*, décrit au 14.29.

À côté de chaque commande de programme se trouve une petite icône qui est rouge, jaune ou verte. Une icône rouge signifie qu'il y a une erreur dans la commande, jaune signifie que la commande n'est pas terminée et verte signifie que tout est OK. Un programme ne peut être exécuté que lorsque toutes les commandes sont vertes.

## 14.3 Variables

Un programme de robot peut utiliser des pour stocker et mettre à jour différentes valeurs au cours de l'exécution. Deux types de variables sont disponibles :

*Variables d'installation* : Elles peuvent être utilisées par de multiples programmes et leurs noms et valeurs sont conservés avec l'installation du robot (voir 13.10). Les variables d'installation conservent leur valeur une fois que le robot et le boîtier de commande ont été redémarrés.

*Variables de programme ordinaires* : Elles sont disponibles pour le programme en cours d'exécution uniquement et leurs valeurs sont perdues dès que le programme est arrêté.

Les types de variables suivants sont disponibles :

---

<i>booléenne</i>	Variable booléenne dont la valeur est <i>Vraie</i> ou <i>Fausse</i> .
<i>entière</i>	Nombre entier compris dans la plage $-2147483648$ à $2147483647$ (32 bits).
<i>flottante</i>	Nombre à virgule (décimal) flottant (32 bits).
<i>chaîne</i>	Séquence de caractères.
<i>pose</i>	Vecteur décrivant l'emplacement et l'orientation dans l'espace cartésien. Il s'agit de la combinaison d'un vecteur de position $(x, y, z)$ et d'un vecteur de rotation $(rx, ry, rz)$ représentant l'orientation, écrite $p[x, y, z, rx, ry, rz]$ .
<i>liste</i>	Séquence de variables.

---

## 14.4 Commande : Vide

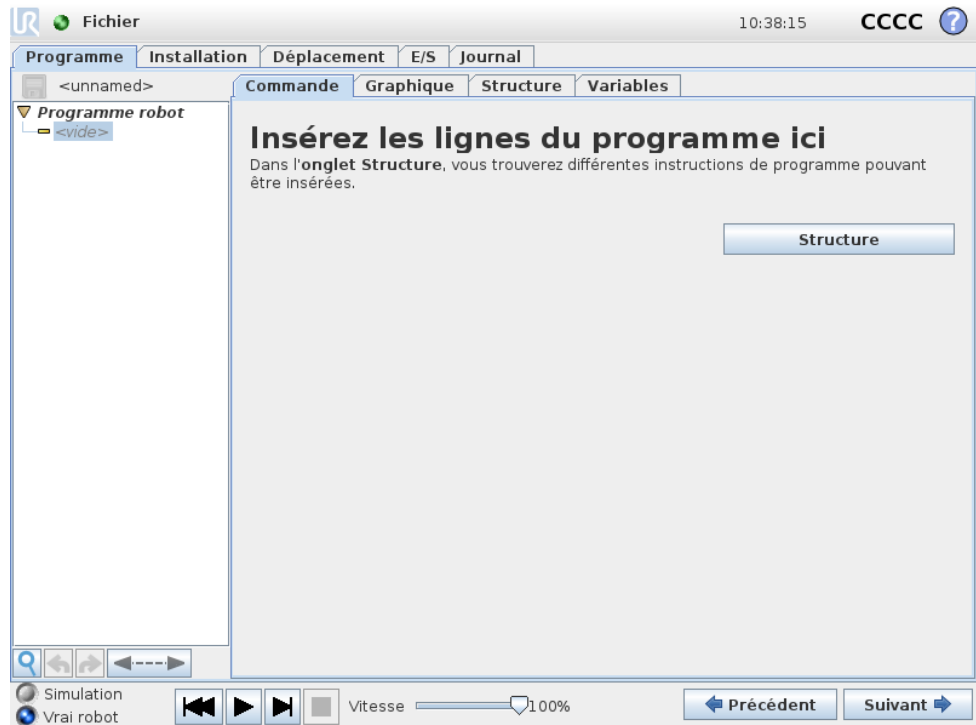

Des commandes de programmes doivent être insérées ici. Appuyer sur le bouton **Structure** pour aller à l'onglet Structure, où il est possible de trouver les différentes lignes de programme qui peuvent être sélectionnées. Un programme ne peut pas être exécuté avant que toutes les lignes aient été spécifiées et définies.

## 14.5 Commande : Déplacement

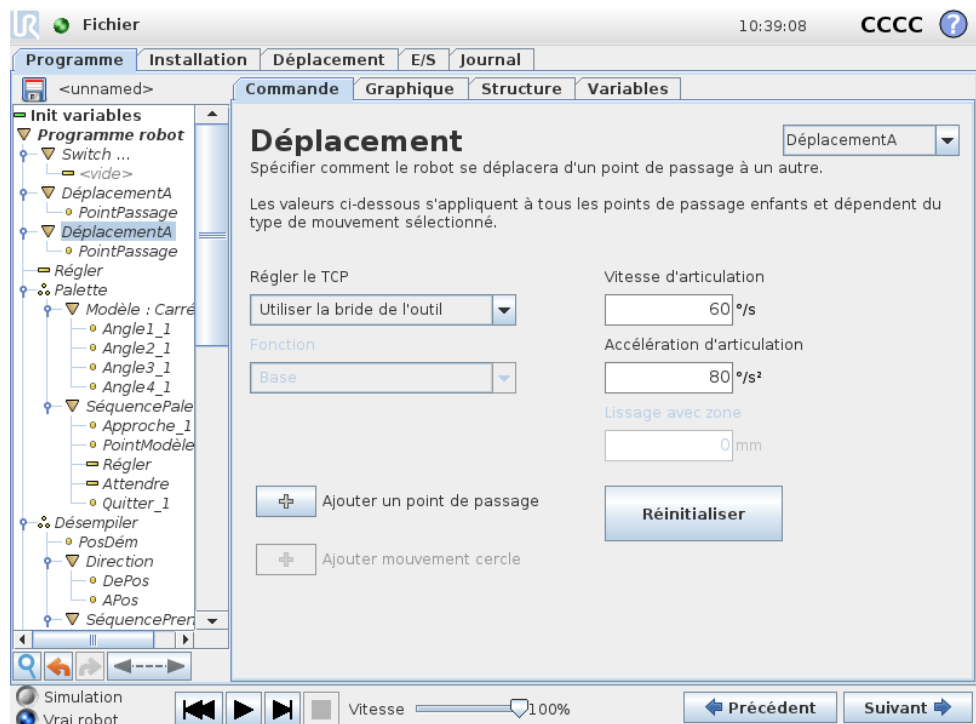

La commande **Déplacement** contrôle le mouvement du robot au cours des points de passage sous-jacents. Les points de passage doivent être sous une commande Déplacement. La commande Déplacement définit l'accélération et la vitesse auxquelles le bras du robot se déplace entre ces points de passage.

## Types de déplacement

Il est possible de sélectionner l'un des trois types de déplacement : **DéplacementJ**, **DéplacementL** et **DéplacementP** chacun expliqué ci-dessous.

- **déplacementJ** crée des mouvements calculés dans **espace articulation** du robot. Chaque articulation est contrôlée afin d'atteindre l'emplacement final désiré en même temps. Ce type de déplacement a pour résultat que l'outil suit une trajectoire courbe. Les paramètres partagés qui s'appliquent à ce type de déplacement sont la vitesse d'articulation et l'accélération d'articulation maximales à utiliser pour les calculs du déplacement, spécifiées respectivement en *deg/s* et *deg/s<sup>2</sup>*. Si l'on souhaite que le bras du robot se déplace rapidement entre les points de passage, en ne tenant pas compte de la trajectoire de l'outil entre ces points, ce type de déplacement est le choix préféré.
- **déplacementL** déplace l'outil linéairement entre les points de passage. Cela signifie que chaque articulation effectue un mouvement plus compliqué afin de maintenir l'outil sur une trajectoire en ligne droite. Les paramètres partagés qui peuvent être réglés pour ce type de déplacement sont la vitesse d'outil et l'accélération d'outil désirées, spécifiées respectivement en *mm/s* et *mm/s<sup>2</sup>*, ainsi qu'une fonction. La fonction sélectionnée déterminera dans quel espace de fonction sont représentées les positions de l'outil sur les points de passage. Concernant les espaces de fonction, les fonctions variables et les points de passage variables présentent un intérêt particulier. Les fonctions variables peuvent être utilisées lorsqu'il est nécessaire de déterminer la position de l'outil sur un point de passage par la valeur actuelle de la fonction variable lorsque le programme du robot est exécuté.
- **déplacementP** déplace l'outil linéairement à vitesse constante avec lissages circulaires, déplacement prévu pour certaines opérations de processus telles que collage ou distribution. La grandeur du rayon de lissage est par défaut une valeur partagée entre tous les points de passage. Une valeur plus faible fait faire un virage plus serré à la trajectoire tandis qu'une valeur plus élevée rend la trajectoire plus lisse. Pendant que le bras du robot traverse les points de passage à vitesse constante, il ne peut attendre ni une opération d'E/S ni une action de l'opérateur. Ceci pourrait arrêter le mouvement du bras du robot ou entraîner un arrêt de protection.
- **Déplacement en cercle** peut être ajouté à un **déplacementP** pour faire un mouvement circulaire. Le robot démarre le mouvement à partir de sa position actuelle ou point de départ, se déplace à travers un **Point de cheminement** indiqué sur l'arc circulaire et un **Point final** qui termine le mouvement circulaire. Un mode est utilisé pour calculer l'orientation de l'outil, à travers l'arc circulaire. Le mode peut être :
  - Fixe : seul le point de départ est utilisé pour définir l'orientation de l'outil

- Sans contraintes : le point de départ se transforme au **Point final** pour définir l'orientation de l'outil

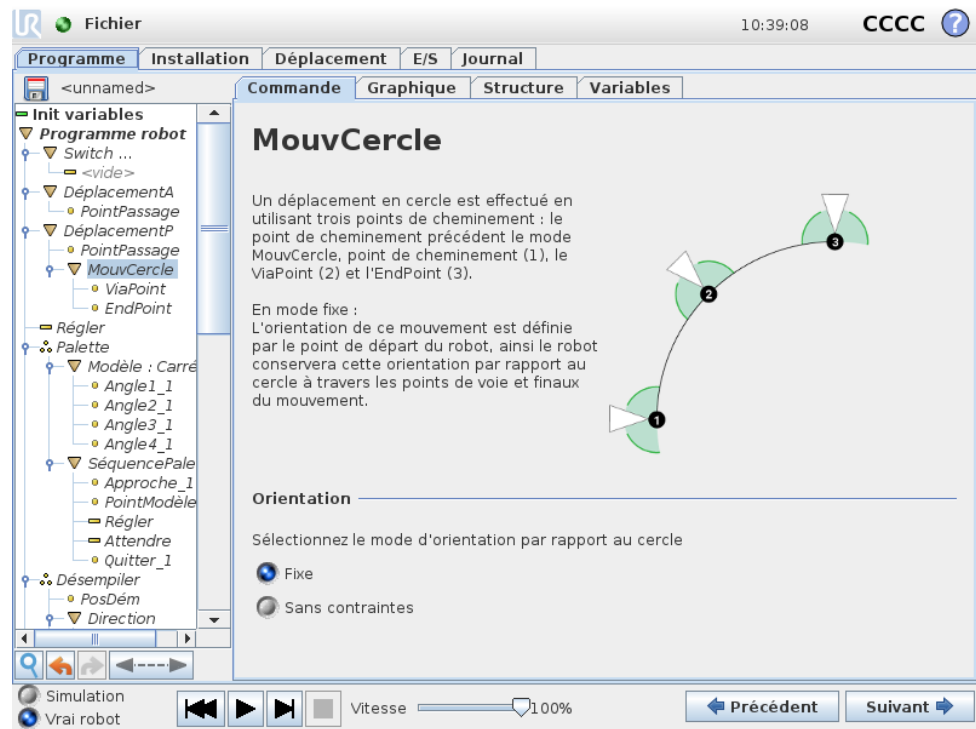

### Paramètres partagés

Les paramètres partagés situés en bas à droite de l'écran Déplacement s'appliquent au mouvement entre la position précédente du bras du robot et le premier point de passage sous la commande, et à partir de là, à chacun des points de passage suivants. Ils ne s'appliquent pas au mouvement qui a comme *point d'origine* le dernier point de passage compris dans la commande Déplacement.

### Sélection TCP

Le TCP (point central de l'outil) utilisé pour les points de passage dans le cadre de cette commande Déplacement peut être sélectionné dans le menu déroulant. Il est possible de le sélectionner à partir de la liste de TCP définis par l'utilisateur dans l'installation, de choisir le TCP actif ou simplement d'utiliser la bride de l'outil. Si un TCP défini par l'utilisateur ou le TCP actif est sélectionné, le mouvement de cette commande de Déplacement sera ajusté en fonction. Si la bride de l'outil est sélectionnée, aucun TCP n'est utilisé et le mouvement de la commande de Déplacement sera exécuté en fonction de la bride de l'outil (autrement dit, il n'y a aucun ajustement du mouvement).

Si le TCP actif pour ce mouvement est déterminé au cours de l'exécution du programme, il doit être réglé de façon dynamique à l'aide de la commande Régler (voir 14.10) ou en utilisant des commandes de script. Pour de plus amples informations sur la configuration de TCP nommés, (voir 13.6).

### Sélection de fonction

Pour **DéplacementL** et **DéplacementP** il est possible de sélectionner dans quel espace de fonction les points de passage doivent être représentés sous la commande Déplacement (voir section 13.12).. Cela signifie qu'en réglant un point de

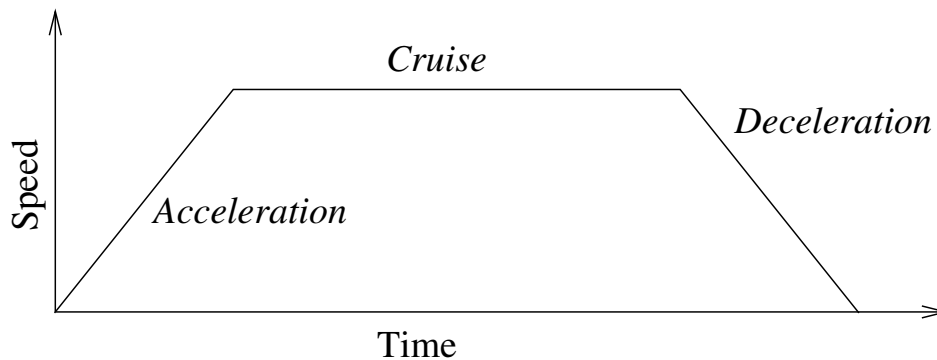

FIGURE 14.1 – Profil de vitesse d'un mouvement. La courbe est divisée en trois segments : *accélération*, *croisière* et *décélération*. Le niveau de la phase *croisière* est donné par le réglage de la vitesse du mouvement, tandis que la pente des phases *accélération* et *décélération* est donnée par le paramètre d'accélération.

passage, le programme se souvient des coordonnées de l'outil dans l'espace de fonction de la fonction sélectionnée. Il existe quelques circonstances qui nécessitent une explication détaillée :

*Points de passage relatifs* : La fonction sélectionnée n'a aucun effet sur les points de passage relatifs. Le mouvement relatif est toujours effectué en référence à l'orientation de la **Base**.

*Points de passage variables* : Lorsque le bras du robot se déplace vers un point de passage variable, la position cible de l'outil est toujours calculée comme les coordonnées de la variable dans l'espace de la fonction sélectionnée. Par conséquent, le mouvement du bras du robot pour un point de passage variable change toujours si une autre fonction est sélectionnée.

*Fonction variable* : Si une quelconque fonction de l'installation actuellement chargée a été sélectionnée comme variable, les variables correspondantes peuvent également être sélectionnées dans le menu de sélection de fonction. Si une variable de fonction (nommée par le nom de la fonction et suivie de `.var`) est sélectionnée, les mouvements du bras du robot (à l'exception des points de passage **Relatifs**) sont relatifs à la valeur réelle de la variable lorsque le programme est en cours d'exécution. La valeur initiale d'une variable de fonction est la valeur de la fonction réelle, comme configurée dans l'installation. Si cette valeur est modifiée, les mouvements du robot changent.

## 14.6 Commande : Point de passage fixe

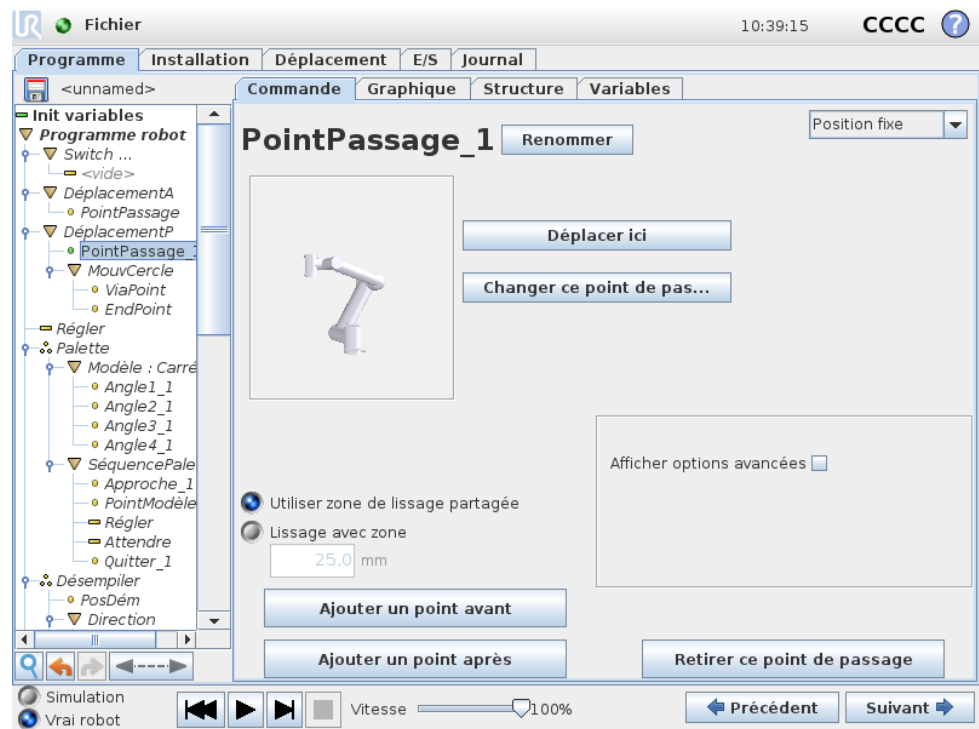

Un point sur la trajectoire du robot. Les sont la partie la plus centrale d'un programme de robot qui indiquent au bras du robot où se trouver. Un point de passage à position fixe est donné en déplaçant physiquement le bras du robot vers cette position.

### Régler le point de passage

Appuyer sur ce bouton pour accéder à l'écran où vous pouvez spécifier la position du bras robot pour ce point de passage. Si le point de passage est placé sous une commande Déplacement dans un espace linéaire (**déplacementL** ou **déplacementP**), il faut avoir sélectionné une fonction valide pour cette commande Déplacement afin de pouvoir appuyer sur ce bouton.

### Noms des points de passage

Les points de cheminement obtiennent automatiquement un nom lorsqu'ils sont définis. Le nom peut être modifié par l'utilisateur. Les points de cheminement avec le même nom partagent les informations sur la position. Ainsi, le changement de position d'un point de cheminement affectera tous les autres points de cheminement avec le même nom. D'autres informations sur le point de cheminement comme le rayon de mélange, la vitesse et l'accélération de l'outil/joint sont configurées pour les points de cheminement individuels même s'ils ont le même nom.

### Mélange

Le permet au robot de passer d'une trajectoire à une autre sans problèmes, sans s'arrêter au entre eux.

**Exemple** Considérez une application de ramassage et de placement comme un exemple (voir la figure 14.2), où le robot est actuellement au Point de cheminement 1 (WP\_1), et elle doit ramasser un objet au Point de cheminement 3 (WP\_3). Pour éviter les collisions avec l'objet et les autres obstacles (O), le robot doit s'approcher WP\_3 dans la direction venant du Point de cheminement 2 (WP\_2). Donc trois points de cheminement sont introduits pour créer un chemin qui répond aux exigences.

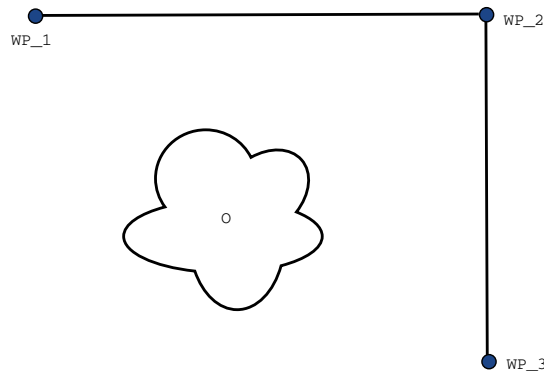

FIGURE 14.2 – WP\_1 : position initiale, WP\_2 : via point, WP\_3 : position de ramassage, O : obstacle.

Sans configurer les autres paramètres, le robot fera un arrêt à chaque point de cheminement, avant de poursuivre le mouvement. Pour cette tâche, un arrêt à WP\_2 n'est pas optimal car un virage sans à-coups prendrait moins de temps et nécessiterait moins d'énergie tout en répondant aux exigences. Il est également acceptable que le robot n'atteigne pas WP\_2 exactement, tant que la transition de la première trajectoire à la seconde se produit près de cette position.

L'arrêt à WP\_2 peut être évité en configurant un mélange pour le point de cheminement, permettant au robot de calculer une transition lisse dans la trajectoire suivante. Le paramètre principal pour le mélange est un rayon. Lorsque le robot se trouve dans le rayon de mélange du point de cheminement, il peut commencer à mélanger et à dévier de la trajectoire d'origine. Ceci permet de faire des mouvements plus rapides et plus lisses, car le robot n'a pas besoin de décélérer et d'accélérer à nouveau.

**Paramètres de mélange** À part depuis les points de cheminement, plusieurs paramètres influenceront la trajectoire du mélange (voir la figure 14.3) :

- le rayon de mélange ( $r$ )
- la vitesse initiale et finale du robot (aux positions  $p_1$  et  $p_2$ , respectivement)
- le temps de déplacement (ex. en cas de réglage d'une durée spécifique pour une trajectoire, ceci influencera la vitesse initiale/finale du robot)
- les types de trajectoire pour le mélange de et vers (MoveL, MoveJ)

Si une zone de lissage est réglée, la trajectoire du bras du robot passe autour du point de passage en permettant au robot de ne pas s'arrêter à ce point.

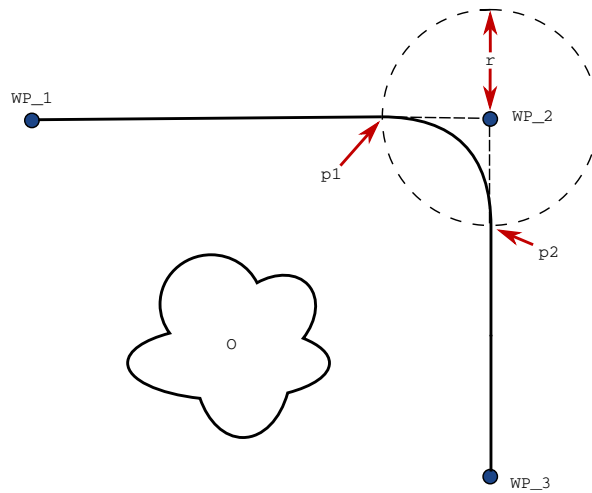

FIGURE 14.3 – Mélanger sur WP\_2 avec rayon  $r$ , position de mélange initiale à p1 et position de mélange finale à p2. O est un obstacle.

Les lissages ne peuvent pas se chevaucher et il n'est donc pas possible de régler une zone de lissage qui chevauche sur une zone de lissage d'un point de cheminement précédent ou suivant comme montré sur la figure 14.4.

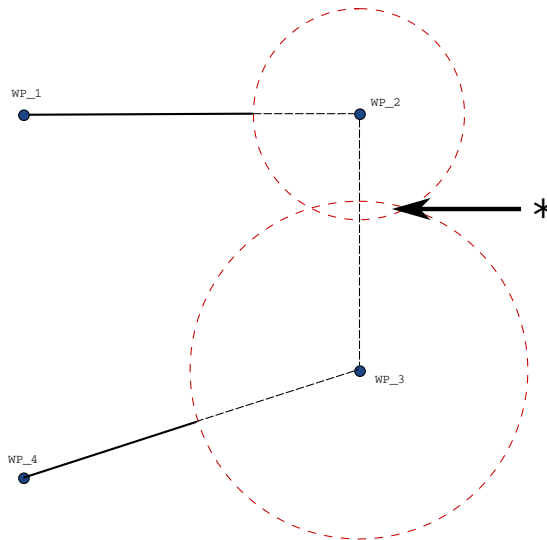

FIGURE 14.4 – Chevauchement du rayon de mélange non autorisé (\*).

**Trajectoires de mélange combinées** La trajectoire du mélange est affectée par le point de cheminement où le rayon de mélange est configuré et le suivant dans l'arborescence du programme. À savoir, dans le programme, dans la figure 14.5 le mélange autour WP\_1 est affecté par WP\_2. La conséquence de cela est plus évidente lors d'un mélange autour WP\_2 dans cet exemple. Il existe deux positions finales possibles et pour déterminer le prochain point de cheminement auquel mélanger, le robot doit évaluer le relevé actuel de l'entrée numérique\_[1] lors de la saisie du

rayon de mélange. Cela signifie que l'expression **si...puis** (ou d'autres déclarations nécessaires pour déterminer le point de cheminement suivant, ex. points de cheminement variables) est évaluée avant que nous atteignons WP\_2 qui est en quelque sorte contre-intuitif lorsque l'on examine la séquence du programme. Si un point de cheminement est un point d'arrêt et suivi d'expressions conditionnelles pour déterminer le point de cheminement suivant (ex. la commande d'E/S) il est exécuté lorsque le bras du robot s'arrête au point de cheminement.

```

DéplacementL
  WP_I
  WP_1 (mélange)
  WP_2 (mélange)
  si (entrée_numérique[1]) puis
    WP_F_1
  sinon
    WP_F_2

```

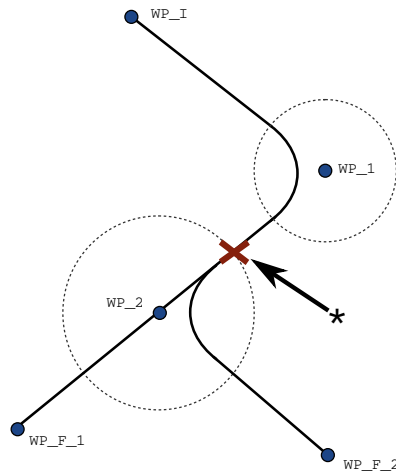

FIGURE 14.5 – WP\_I est le point de cheminement initial et il existe deux points de cheminement finaux potentiels WP\_F\_1 et WP\_F\_2, selon une expression conditionnelle. L'expression conditionnelle **si** est évaluée lorsque le bras du robot entre le second mélange (\*).

**Combinaisons de types de trajectoire** Il est possible de mélanger les quatre combinaisons de types de trajectoire de **MoveJ** et **MoveL**, mais la combinaison spécifique affectera la trajectoire du mélange calculée. Il existe 4 combinaisons possibles :

1. **MoveJ** à **MoveJ** (Mélange d'espace de joint pur)
2. **MoveJ** à **MoveL**
3. **MoveL** à **MoveL** (Mélange d'espace cartésien pur)
4. **MoveL** à **MoveJ**

Le mélange d'espace de joint pur (puce 1) contre mélange d'espace cartésien pur (puce 3) est comparé dans la figure 14.6. Il présente les deux chemins potentiels de l'outil pour des ensembles identiques de points de cheminement.

Des combinaisons différentes, les puces 2, 3 et 4 entraîneront des trajectoires qui resteront dans les limites de la trajectoire d'origine dans l'espace cartésien. L'exemple d'un mélange entre les types de trajectoire (puce 2) peut être vu dans la figure 14.7. Les mélanges d'espace de joint (puce 1), toutefois, peuvent agir de manière moins intuitive, car le robot essaiera d'atteindre la trajectoire la plus lisse possible dans l'espace de joint en prenant en compte les exigences en matière de vitesse et de

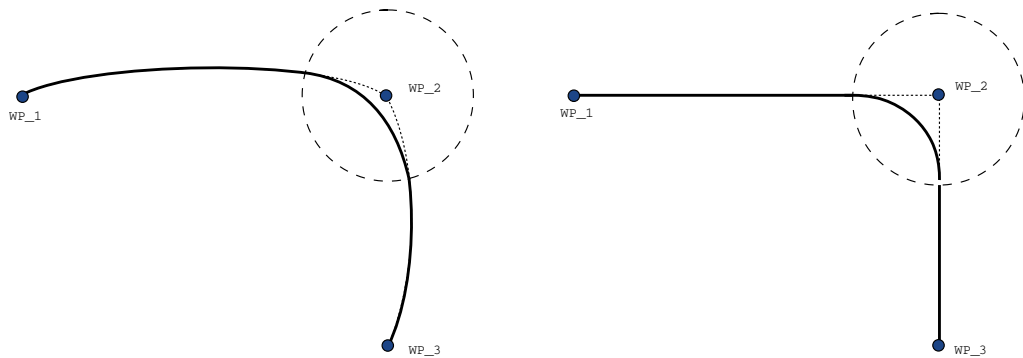

FIGURE 14.6 – Espace joint (MoveJ) contre espace cartésien (MoveL) mouvement et mélange.

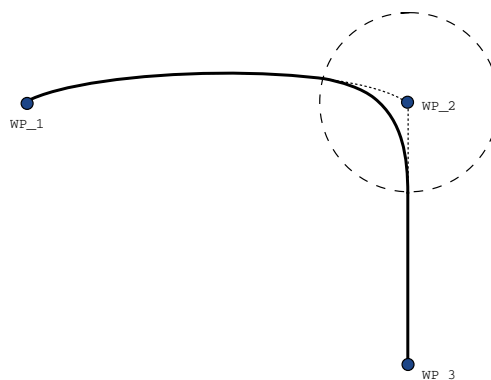

FIGURE 14.7 – Mélange à partir d’un mouvement dans l’espace joint (MoveJ) à mouvement de l’outil linéaire (MoveL).

temps. Pour cette raison, ils pourraient dévier de la course spécifiée par les points de cheminement. En particulier lorsqu’il y a des différences importantes dans la vitesse du joint entre deux trajectoires. *Mise en garde* : si les vitesses diffèrent grandement (ex. en indiquant les paramètres avancés - vitesse ou temps - pour un point de cheminement particulier) cela peut entraîner d’importantes déviations par rapport à la trajectoire d’origine comme indiqué dans la figure 14.8. Si vous devez faire un mélange entre différentes vitesses et que vous ne pouvez pas accepter cette déviation, envisagez un mélange dans un espace cartésien en utilisant **MoveL** à la place.

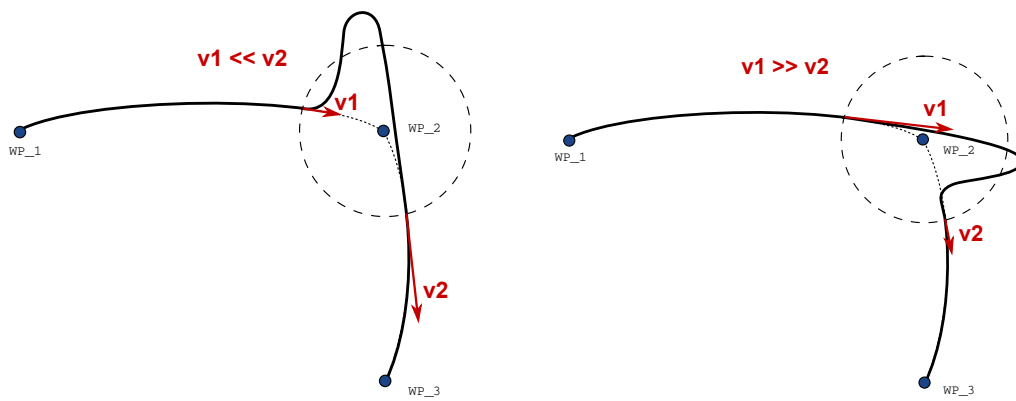
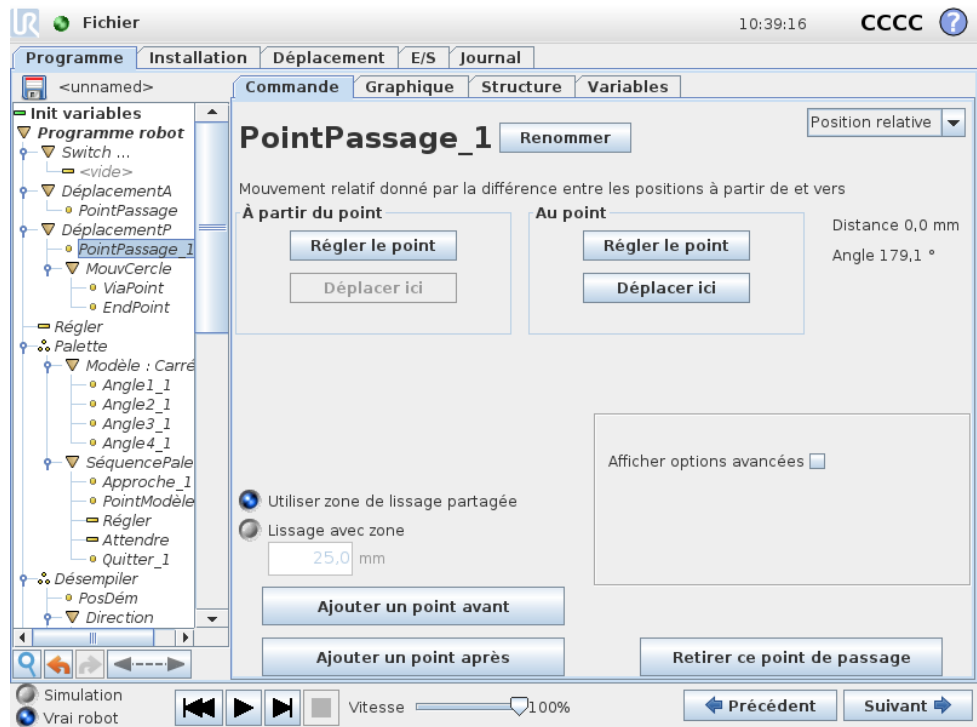

FIGURE 14.8 – Mélange d'espace joint lorsque la vitesse initiale  $v_1$  est bien plus petite que la vitesse finale  $v_2$  ou le contraire.

## 14.7 Commande : Point de passage relatif



Un point de passage avec la position donnée par rapport à la position précédente du bras du robot, comme par exemple deux centimètres vers la gauche. La position relative est définie comme la différence entre les deux positions données (gauche par rapport à droite).

Note : les positions relatives répétées peuvent déplacer le bras du robot en dehors de son espace de travail.

Cette distance est une distance cartésienne entre le point central de l'outil dans les deux positions. L'angle indique de combien l'orientation du point central de l'outil change entre les deux positions. Plus précisément, la longueur du vecteur de rotation décrivant le changement d'orientation.

## 14.8 Commande : Point de passage variable

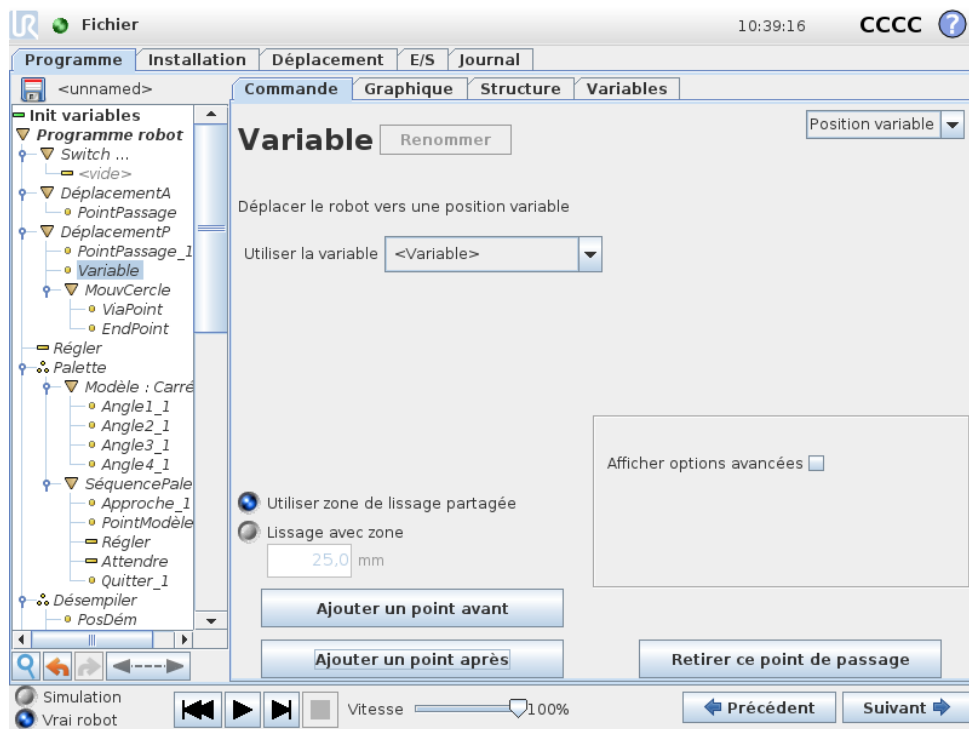

Un point de passage avec une position définie par une variable, dans ce cas `calculated_pos`.

La variable doit être une *pose* telle que

$var=p[0.5, 0.0, 0.0, 3.14, 0.0, 0.0]$ . Les trois premières sont  $x, y, z$  et les trois dernières sont l'orientation donnée en tant que *vecteur de rotation* donné par le vecteur  $rx, ry, rz$ . La longueur de l'axe est l'angle de pivotement en radians, et le vecteur lui-même donne l'axe autour duquel il faut pivoter. La position est toujours donnée par rapport à un référentiel ou un système de coordonnées, défini par la fonction sélectionnée. Le bras du robot se déplace toujours linéairement vers un point de passage variable. Si un rayon de mélange est défini sur un point de cheminement fixe et que les points de cheminement précédents et suivants celui-ci sont variables ou si le rayon de mélange est défini sur un point de cheminement variable, alors un éventuel chevauchement du rayon de mélange ne sera pas vérifié (voir 14.6). Si, lors de l'exécution du programme, le rayon de mélange chevauche un point, le robot l'ignorera et passera au suivant.

Par exemple, pour déplacer le robot de 20 mm suivant l'axe z de l'outil :

```
var_1=p[0,0,0.02,0,0,0]
```

```
DéplacementL
```

```
Point de passage_1 (position variable) :
```

```
Utiliser variable=var_1, Fonction=Outil
```

## 14.9 Commande : Attendre

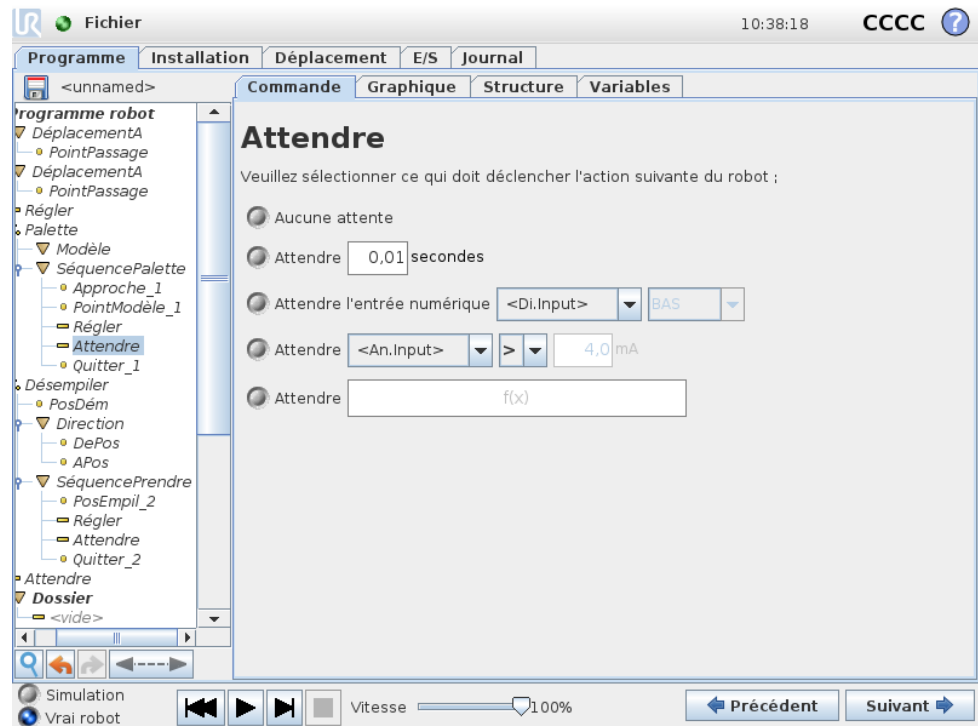

**Attendre** met le signal ou l'expression E/S sur pause, pendant une durée déterminée. Si **Aucune attente** est sélectionné, rien n'est fait.

## 14.10 Commande : Régler

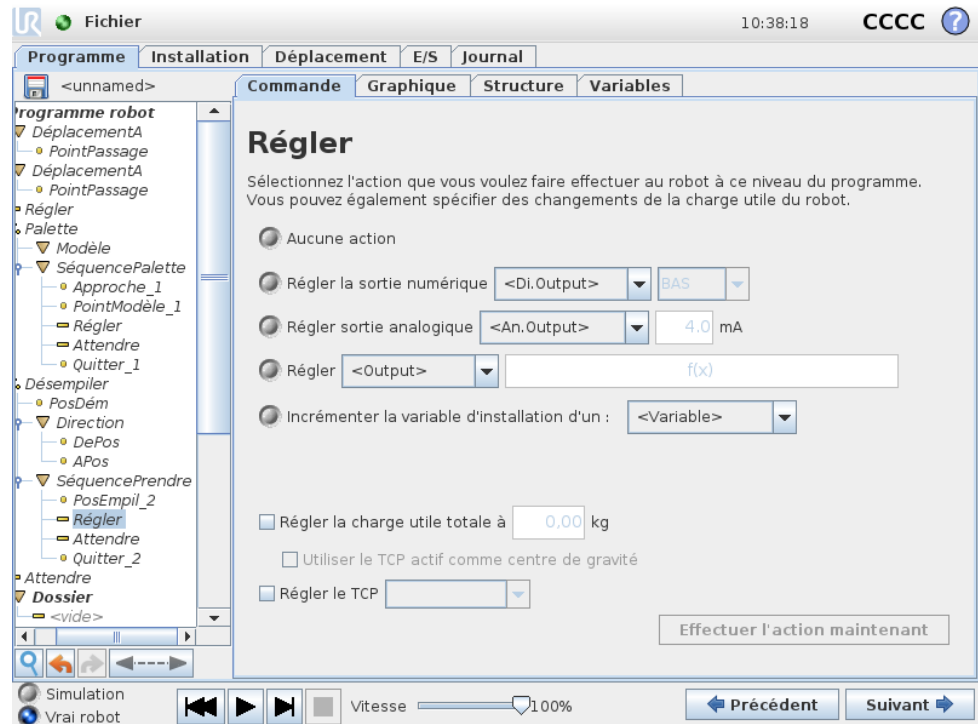

Règle les sorties numériques ou analogiques sur une valeur donnée.

## 14.11 Commande : Pop-up

La commande peut également être utilisée pour configurer la charge utile du bras du robot. Il peut être nécessaire d'ajuster le poids de la charge utile afin d'empêcher le robot de déclencher un arrêt de protection lorsque le poids au niveau de l'outil diffère de la charge utile attendue. Par défaut, le TCP actif est également utilisé comme centre de gravité. Si le TCP actif ne devrait pas être utilisé comme centre de gravité, la case peut être décochée.

Le TCP actif peut également être modifié à l'aide d'une commande **Régler**. Il suffit de cocher la case et de sélectionner l'un des décalages TCP dans le menu. Si le TCP actif pour un mouvement particulier est connu au moment de l'écriture du programme, considérez plutôt l'utilisation de la sélection TCP sur la carte **Mouvement** (voir 14.5). Pour de plus amples informations sur la configuration de TCP nommés, (voir 13.6).

## 14.11 Commande : Pop-up

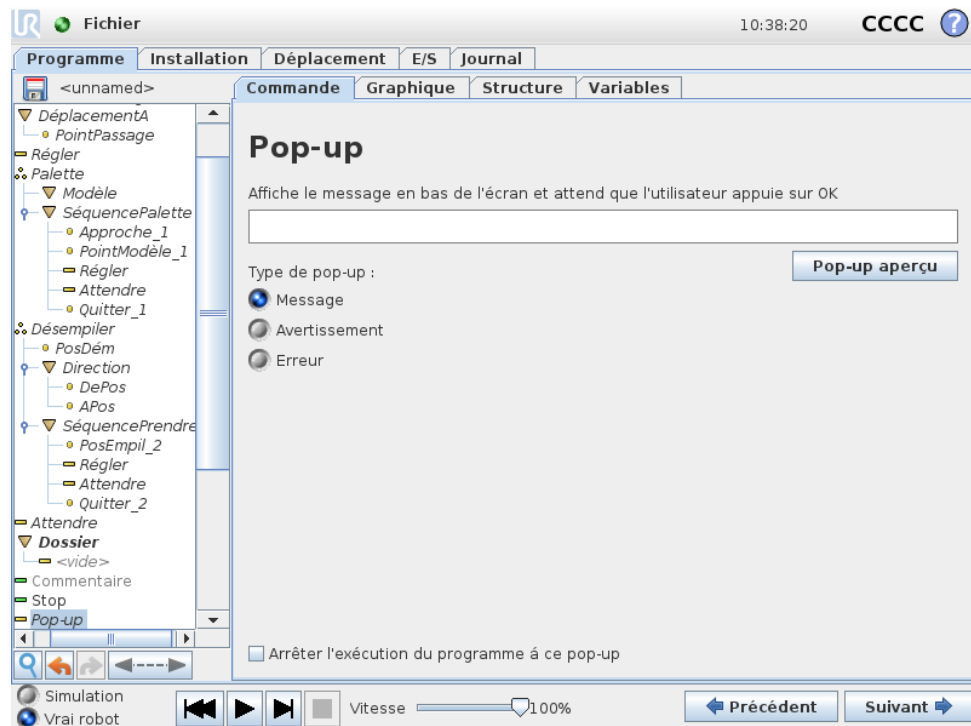

Le pop-up est un message qui apparaît à l'écran lorsque le programme atteint cette commande. Le style de message peut être sélectionné et le texte à proprement parler peut être entré en utilisant le clavier à l'écran. Le robot attend que l'utilisateur/l'opérateur appuie sur le bouton OK situé sous le pop-up avant de continuer le programme. Si le point Mettre sur pause l'exécution du programme est sélectionné, le programme du robot s'arrête à ce pop-up.

## 14.12 Commande : Stop

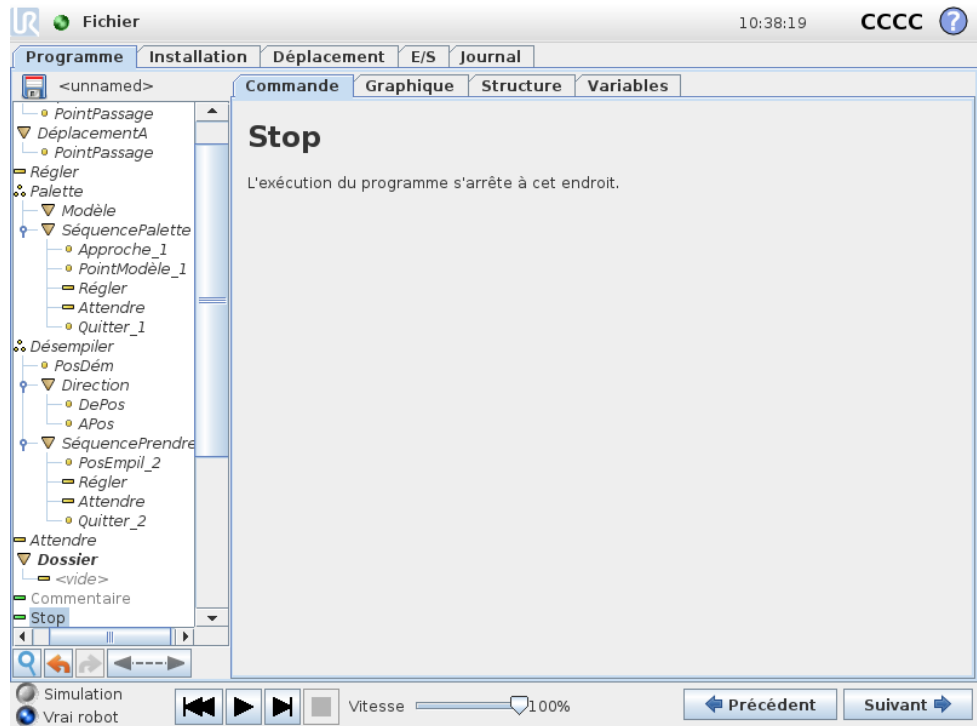

L'exécution du programme s'arrête à cet endroit.

## 14.13 Commande : Commentaire

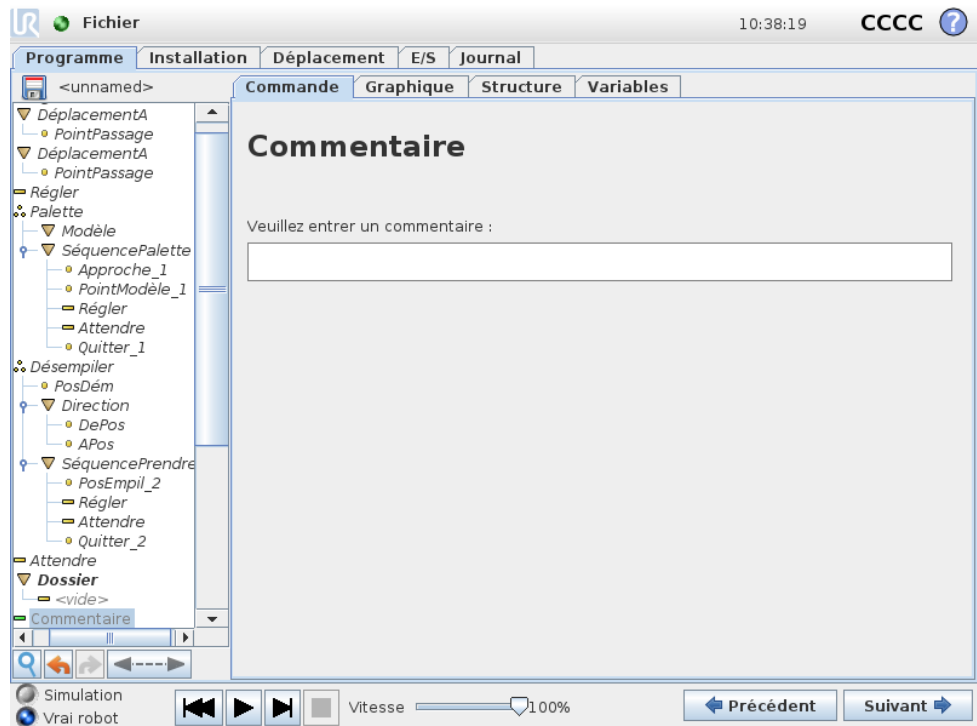

Permet au programmeur d'ajouter une ligne de texte au programme. Cette ligne de texte n'intervient pas au cours de l'exécution du programme.

## 14.14 Commande : Dossier

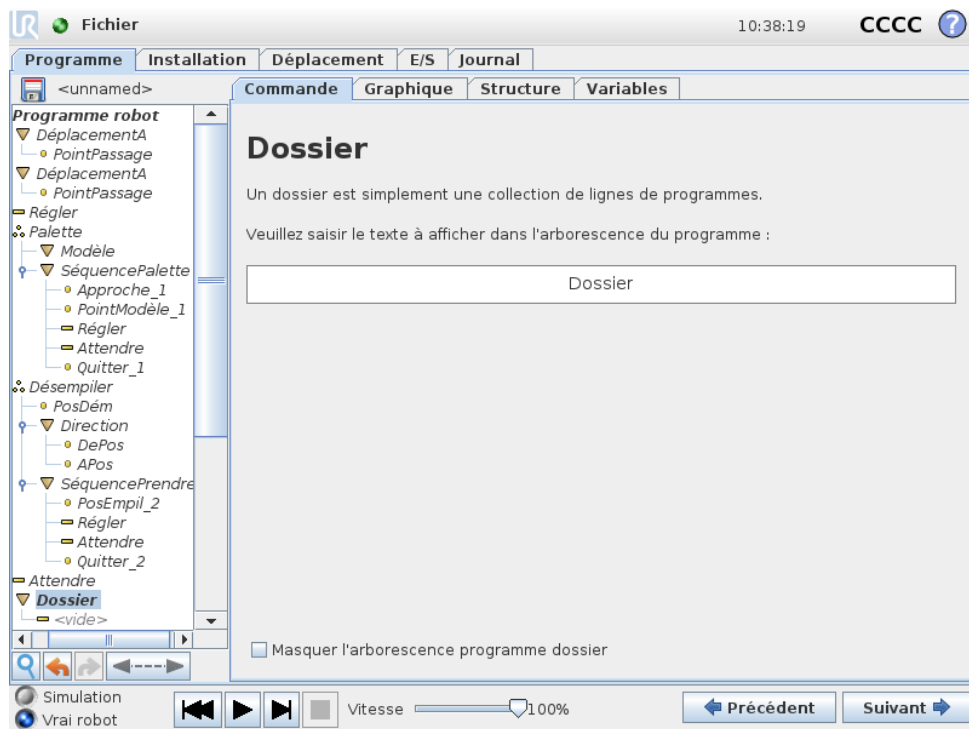

Un **Dossier** est utilisé pour organiser et étiqueter des parties spécifiques d'un programme, nettoyer l'arborescence du programme et faciliter la lecture et la navigation du programme.

Un **dossier** n'intervient pas en lui-même.

## 14.15 Commande : Boucle

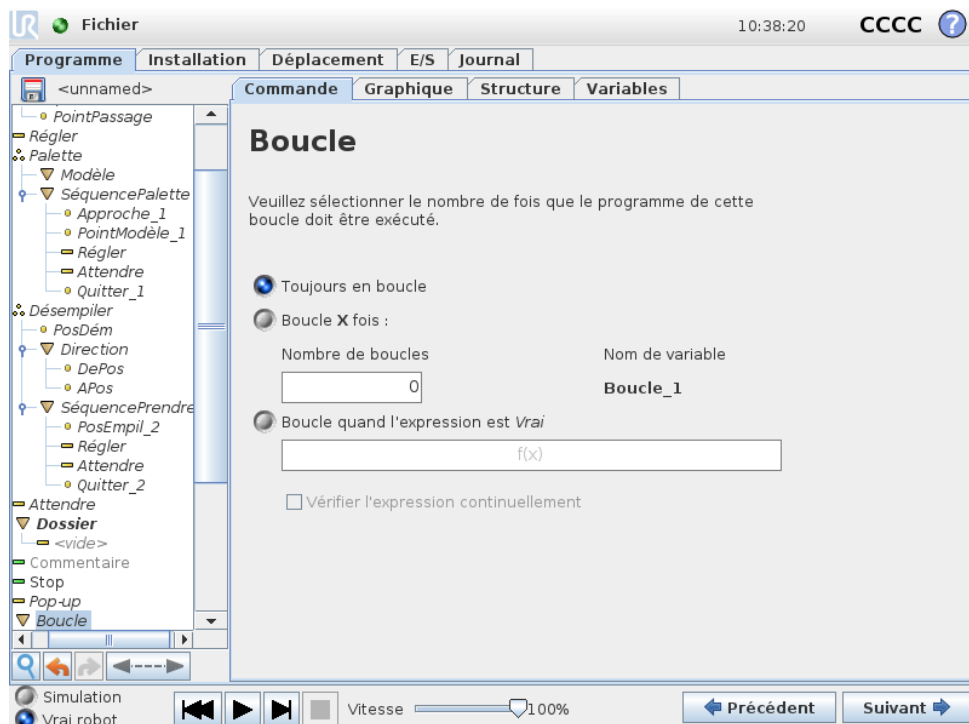

Met en boucle les commandes du programme sous-jacent. En fonction de la sélection, les commandes du programme sous-jacent sont mises en boucle à l’infini, un certain nombre de fois ou tant que la condition donnée est vraie. En mettant en boucle un certain nombre de fois, une variable de boucle dédiée (appelée `boucle_1` dans la capture d’écran ci-dessus) est créée qui peut être utilisée dans des expressions à l’intérieur de la boucle. La variable de boucle va de 0 à  $N - 1$ .

En mettant en boucle à l’aide d’une expression comme condition finale, PolyScope fournit une option permettant d’évaluer continuellement cette expression, de sorte que la boucle puisse être interrompue à n’importe quel moment au cours de son exécution, plutôt que juste après chaque itération.

## 14.16 Commande : Sous-programme

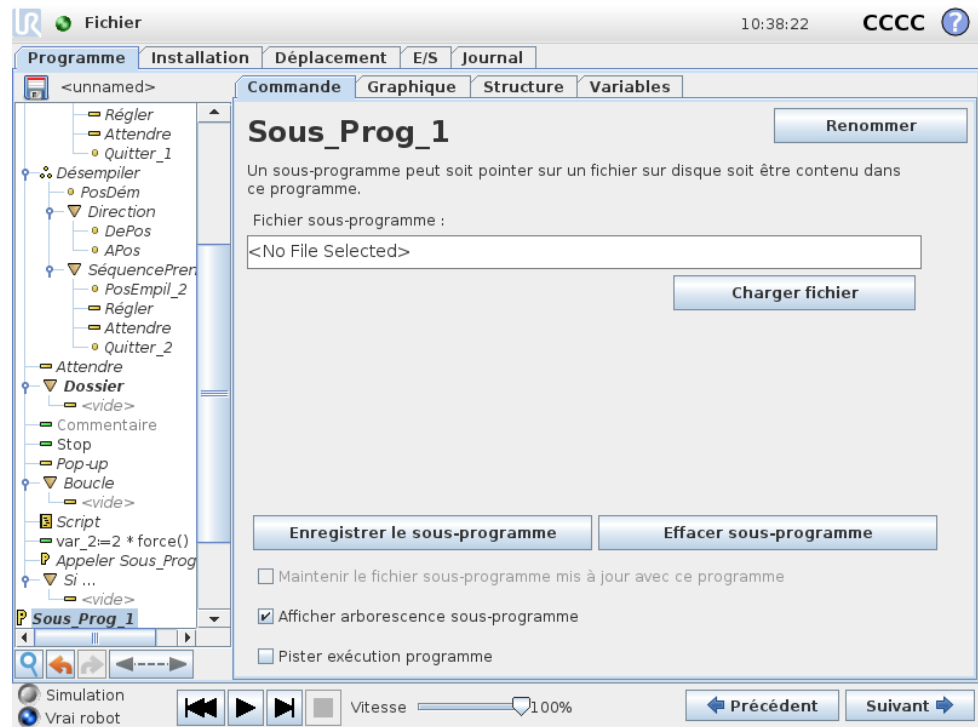

Un sous-programme peut contenir des parties de programme nécessaires à plusieurs endroits. Un sous-programme peut être un fichier séparé sur le disque et il peut également être caché afin de protéger contre des changements accidentels vers le sous-programme.

Commande : Appeler sous-programme

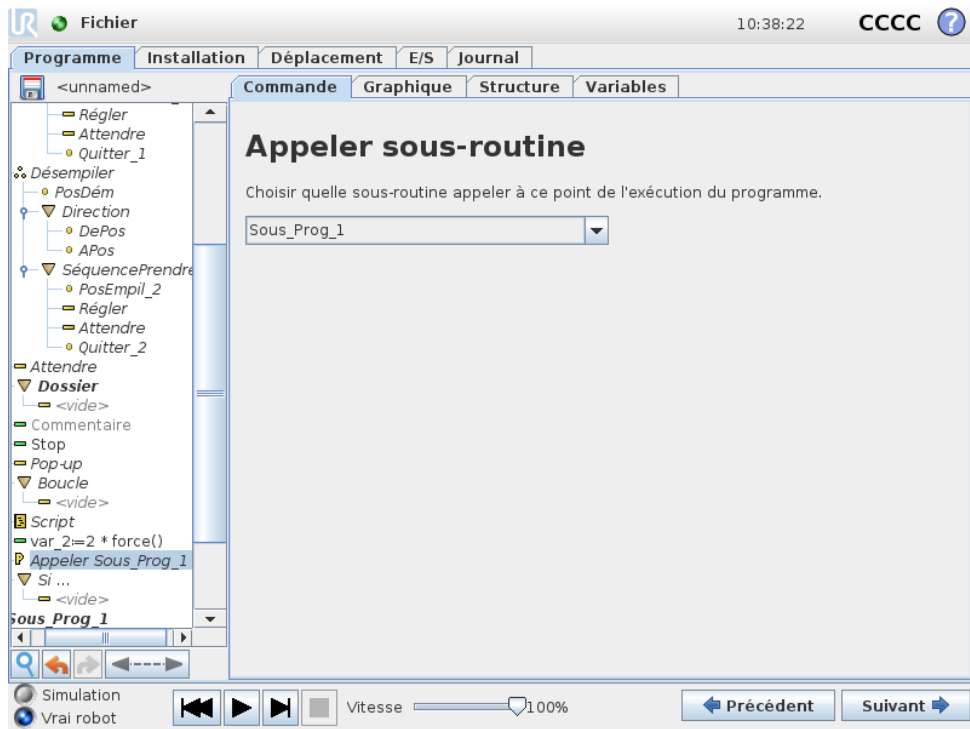

En appelant un sous-programme, les lignes de programme du sous-programme sont exécutées après quoi le système retourne à la ligne suivante.

14.17 Commande : Affectation

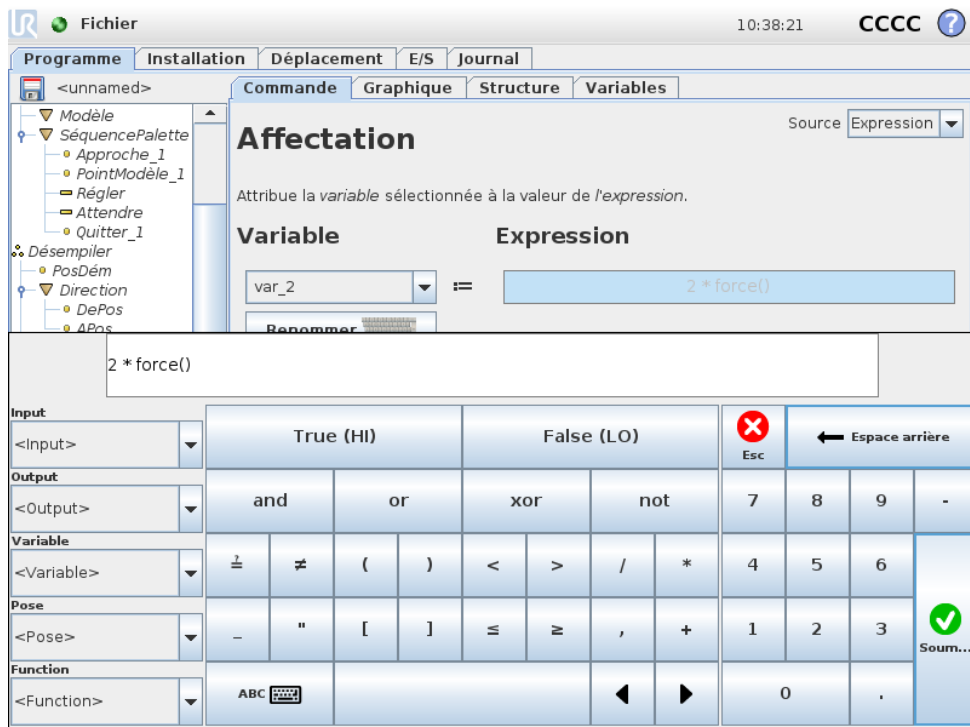

Affecte des valeurs à des variables. Une affectation met la valeur calculée du côté droit dans la variable du côté gauche. Ceci peut être utile dans des programmes

complexes.

## 14.18 Commande : Si

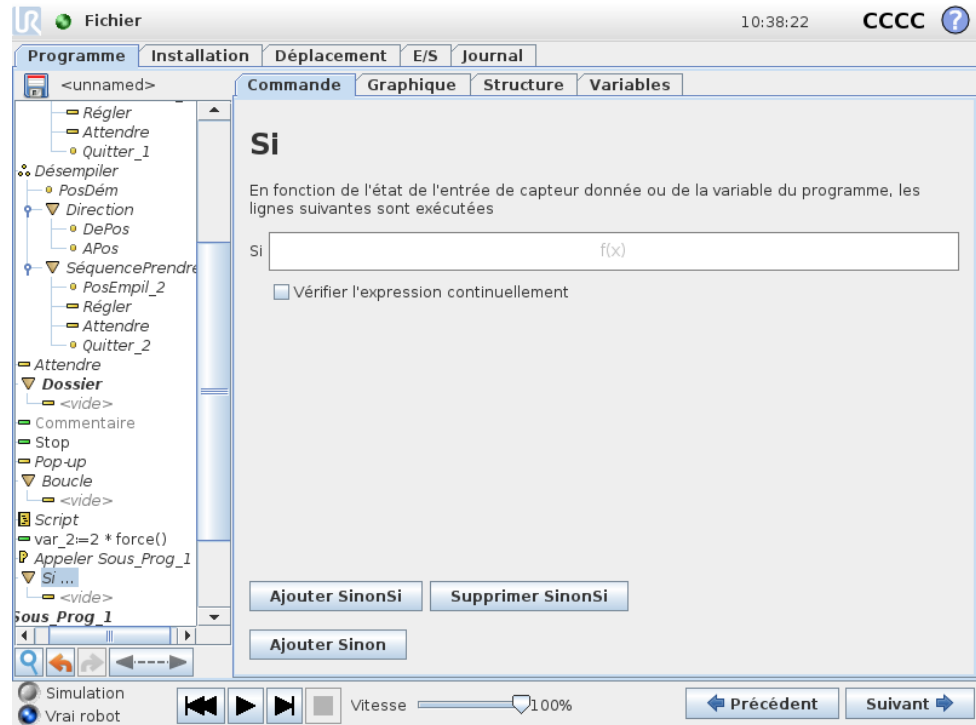

Une construction **si...autrement** peut faire changer le comportement du robot basé sur des entrées de capteur ou valeurs variables. Utiliser l'**éditeur d'expression** pour décrire la condition dans laquelle le robot doit procéder aux sous-commandes de ce **Si**. Si la condition est évaluée **Vraie**, les lignes à l'intérieur de ce **Si** sont exécutées. Chaque **Si** peut avoir plusieurs **SinonSi** et une commande **Sinon**. Il est possible de les ajouter en utilisant les boutons à l'écran. Une commande **SinonSi** peut être retirée de l'écran pour la commande concernée.

L'ouverture de **Vérifier continuellement les expressions** permet aux conditions des énoncés **Si** et **SinonSi** d'être évaluées pendant que les lignes contenues sont exécutées. Si une expression est évaluée *Fausse* tout en étant à l'intérieur du corps de la partie-**Si**, les énoncés **SinonSi** ou **Sinon** suivants seront atteints.

## 14.19 Commande : Script

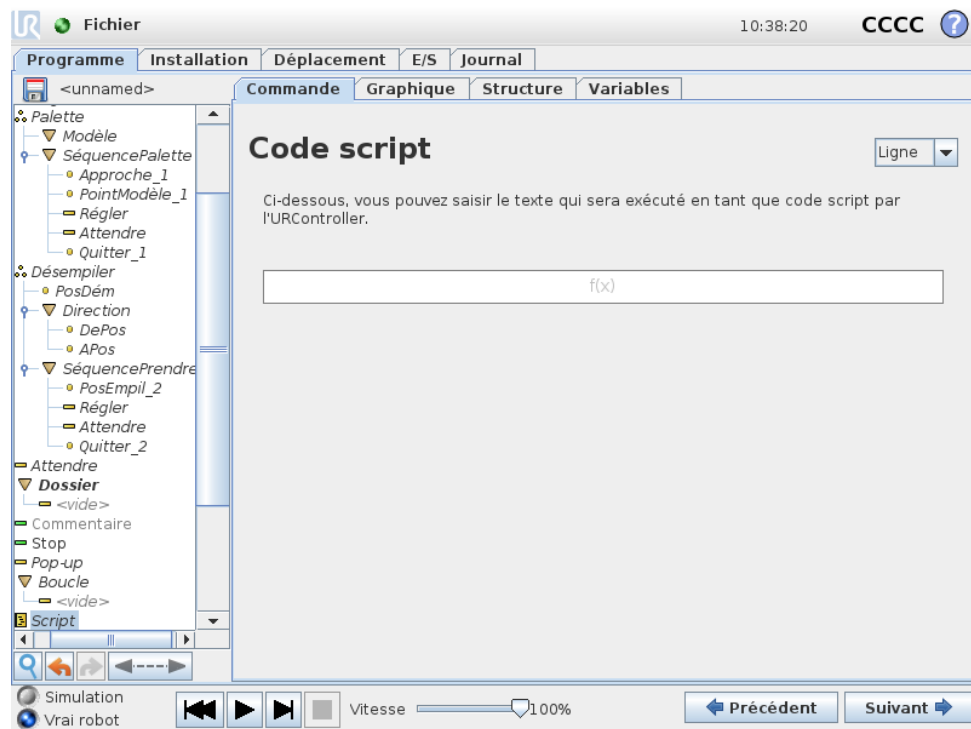

Cette commande permet d'accéder au langage de script en temps réel sous-jacent qui est exécuté par le contrôleur du robot. Elle est destinée aux utilisateurs avancés uniquement et les instructions d'utilisation correspondantes peuvent être consultées dans le Manuel de script sur le site web d'assistance (<http://www.universal-robots.com/support>).

Si l'option Fichier dans l'angle supérieur gauche est choisie, il est possible de créer et d'éditer des fichiers de programmes script. De cette manière, des programmes script longs et complexes peuvent être utilisés avec la programmation, facile pour l'opérateur, de PolyScope.

## 14.20 Commande : Événement

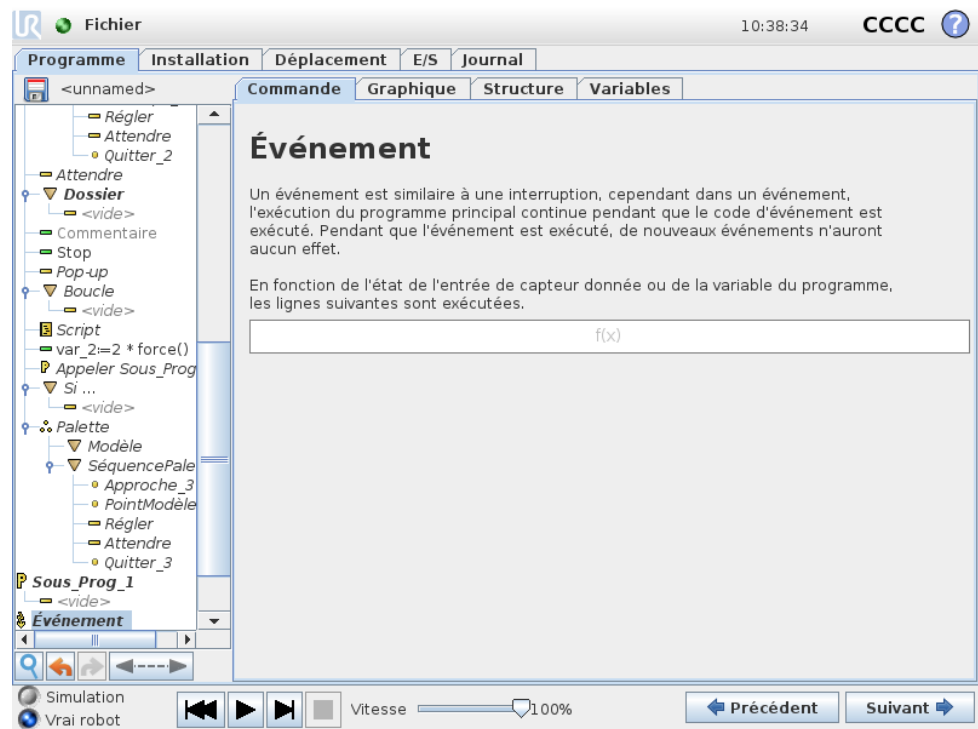

Un événement peut être utilisé pour surveiller un signal d'entrée et effectuer des actions ou régler une variable lorsque le signal d'entrée devient trop élevé. Par exemple dans le cas où un signal de sortie devient trop élevé, le programme événement peut attendre 200 ms et ensuite le remettre sur une valeur basse. Cela permet de beaucoup simplifier le code du programme principal dans le cas où une machine externe déclenche sur une rampe montante plutôt que sur un niveau d'entrée élevé. Les événements sont contrôlés une fois par cycle de contrôle (8 ms).

## 14.21 Commande : Thread

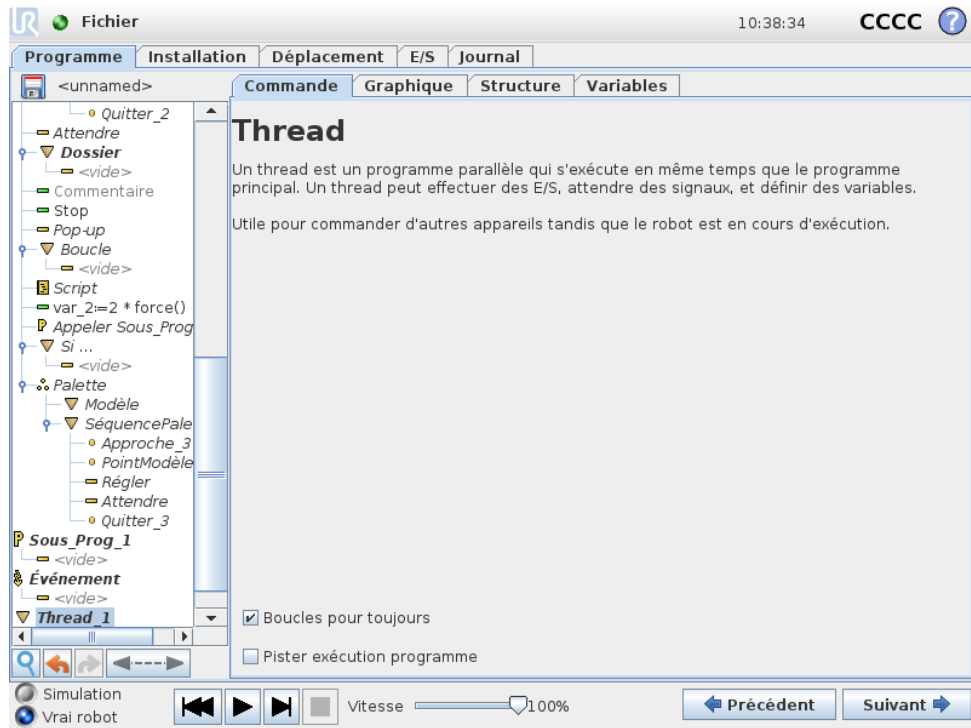

Un thread est un processus parallèle au programme du robot. Un thread peut être utilisé pour contrôler une machine externe indépendamment du bras robotique. Un thread peut communiquer avec le programme du robot avec des variables et signaux de sortie.

## 14.22 Commande : Switch

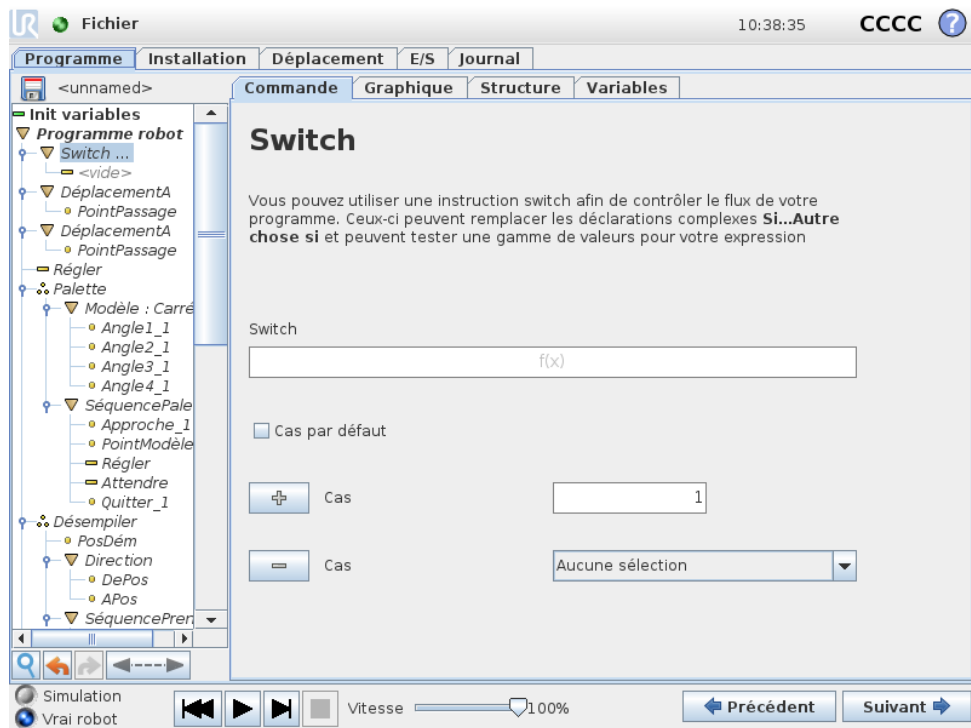

Une construction **Switch Case** (Cas de commutation) peut faire changer le comportement du robot basé sur des entrées de capteur ou valeurs variables. Utiliser l'Éditeur d'expression pour décrire la condition de base et définir les cas dans lesquels le robot doit procéder aux sous-commandes de ce Switch. Si la condition est évaluée comme correspondant à l'un des cas, les lignes à l'intérieur de ce Cas sont exécutées. Si un Cas par défaut a été spécifié, les lignes seront exécutées uniquement si aucun autre cas correspondant n'a été trouvé.

Chaque Switch peut disposer de plusieurs Cas et d'un Cas par défaut. Les Switch ne peuvent avoir qu'une seule instance de toute valeur de Cas définie. Les Cas peuvent être ajoutés à l'aide des boutons à l'écran. Une commande de Cas peut être retirée de l'écran pour le switch concerné.

## 14.23 Commande : Modèle

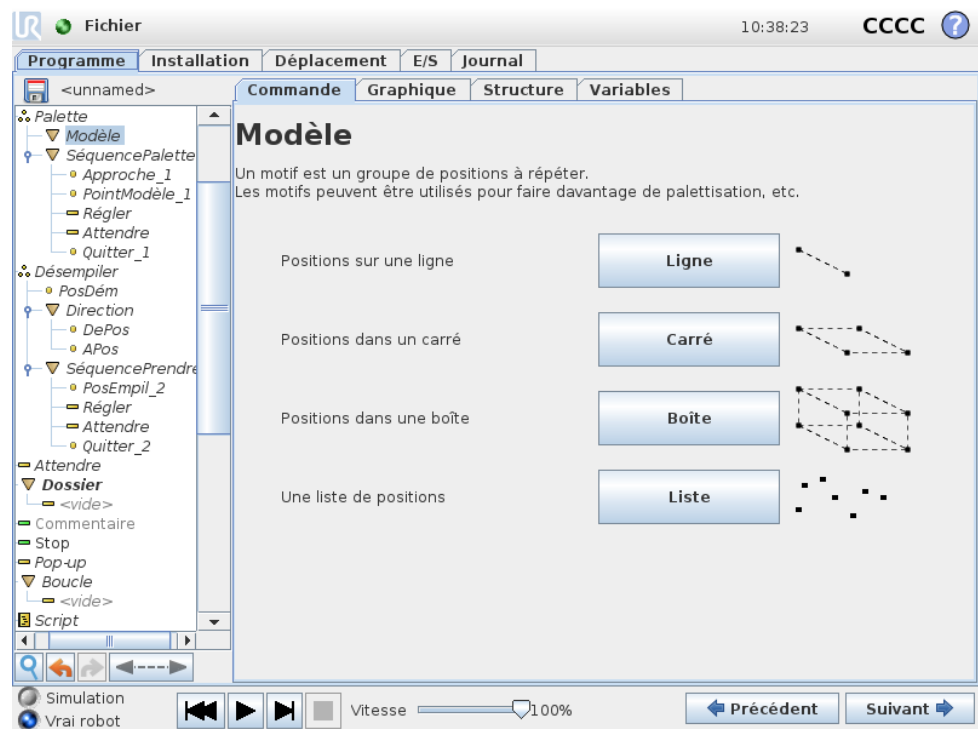

La commande **Modèle** peut servir à effectuer un cycle à travers les positions dans le programme du robot. La commande **modèle** correspond à une position dans chaque exécution.

Un modèle peut être donné comme un parmi quatre types. Les trois premiers, **Ligne**, **Carré** ou **Boîte** peuvent être utilisés pour des positions dans un modèle régulier. Les modèles réguliers sont définis par un certain nombre de points caractéristiques qui définissent les bords du modèle. Pour **Ligne**, il s'agit des deux points d'extrémité, pour **Carré**, il s'agit des quatre points d'angle tandis que pour **Boîte**, il s'agit de quatre des huit points d'angle. Le programmeur entre le nombre de positions le long de chaque bord du modèle. Le contrôleur du robot calcule ensuite les positions particulières du modèle en ajoutant proportionnellement les vecteurs des bords.

Si les positions à traverser ne tombent pas dans un modèle régulier, il est possible de choisir l'option **Liste** où une liste de toutes les positions est fournie par le program-

meur. Cela permet d'effectuer n'importe quel type de disposition des positions.

## Définir le modèle

Lorsque le modèle **Boîte** est sélectionné, l'écran change pour ce qui est montré ci-dessous.

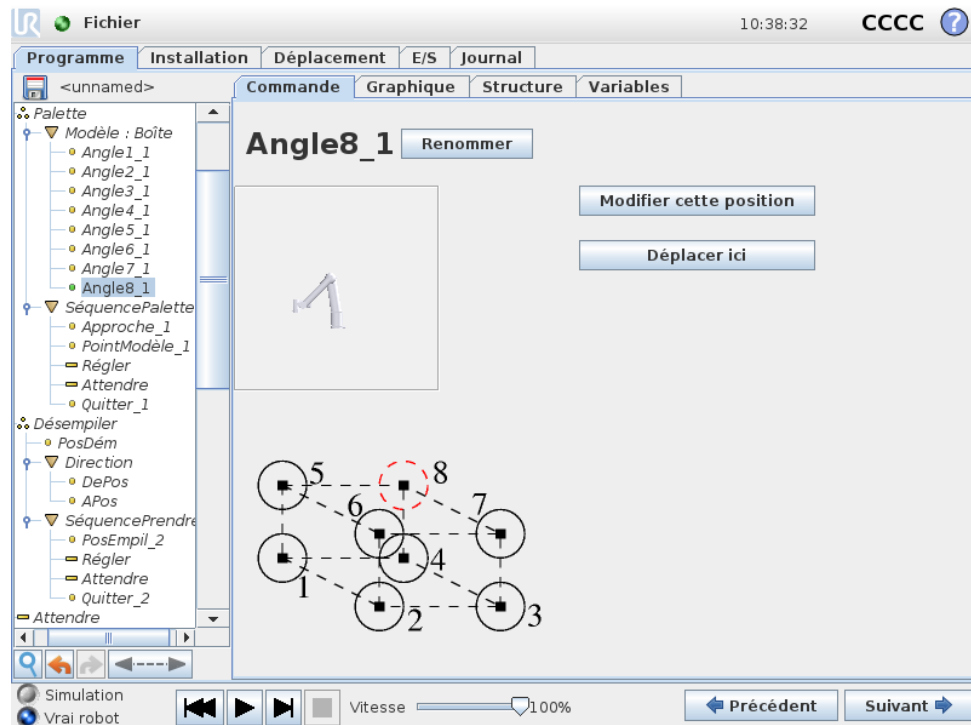

Un modèle **Boîte** utilise trois vecteurs pour définir le côté de la boîte. Ces trois vecteurs sont donnés comme quatre points où le premier vecteur va du point un au point deux, le second vecteur du point deux au point trois et le troisième vecteur du point trois au point quatre. Chaque vecteur est divisé par les chiffres de comptage d'intervalle. Une position spécifique dans le modèle est calculée en ajoutant simplement proportionnellement les vecteurs d'intervalle.

Les modèles **Ligne** et **Carré** fonctionnent en même temps.

Une variable de comptage est utilisée en traversant les positions du modèle. Le nom de la variable s'affiche sur l'écran de commande **Modèle**. La variable effectue un cycle à travers les nombres de 0 à  $X * Y * Z - 1$ , le nombre de points du modèle. Cette variable peut être manipulée en utilisant des affectations et peut être utilisée dans des expressions.

## 14.24 Commande : Force

Dans l'espace de travail du robot le **mode Force** permet la conformité et la force dans les axes sélectionnables. Tous les mouvements du bras du robot compris dans la commande **Force** seront en **mode force**. Lorsque le bras du robot est en mouvement en **mode Force**, il est possible de sélectionner un ou plusieurs axes dans lesquels le bras du robot est conforme. Le bras du robot se conforme à l'environnement le long des axes conformes. Cela signifie que le bras du robot ajuste sa position pour obtenir la force souhaitée. Il est également possible de faire en sorte

que le bras du robot applique une force à son environnement, par ex. une pièce à usiner.

Le **mode Force** convient aux applications dans lesquelles la position actuelle du point central de l'outil le long d'un axe prédéfini n'est pas importante mais qui exigent plutôt une force donnée le long de cet axe. Par exemple si le point central de l'outil du robot doit rouler contre une surface incurvée ou lorsqu'il pousse ou tire une pièce à usiner. Le **mode Force** permet également d'appliquer certains couples autour d'axes prédéfinis.

Noter que si aucun obstacle n'est rencontré dans un axe pour lequel une force différente de zéro a été réglée, le bras du robot tentera d'accélérer le long de cet axe.

Même si un axe est sélectionné pour être conforme, le programme du robot continuera de tenter de déplacer le robot le long de cet axe. Cependant, le contrôle des forces permet d'assurer que le bras du robot continue d'approcher la force spécifiée.



**AVERTISSEMENT:**

1. Éviter une décélération importante juste avant de passer en mode force.
2. Éviter une forte accélération en mode force, car elle réduit la précision du contrôle de force.
3. Éviter les mouvements parallèles aux axes conformes avant de passer en mode force.

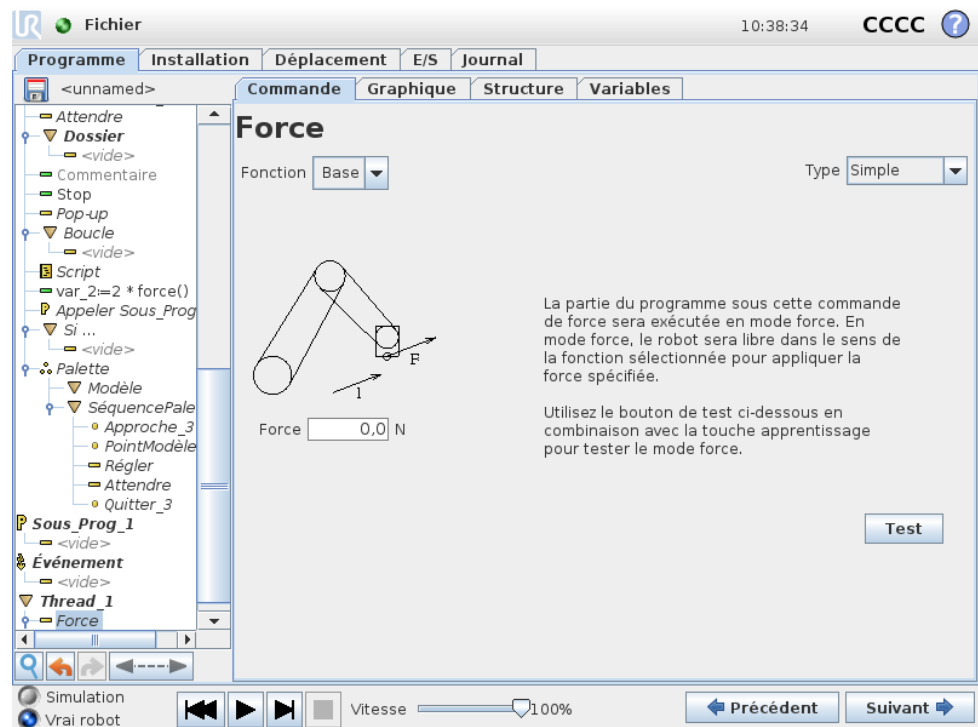

## Sélection de fonction

Le **menu Fonction** sert à sélectionner le système de coordonnées (axes) utilisé par le robot quand il fonctionne en mode force. Les fonctions dans le menu correspondent à celles définies dans l'installation, (voir 13.12).

## Type de mode force

Il existe quatre types différents de mode force qui déterminent chacun la manière dont la fonction sélectionnée sera interprétée.

- **Simple** : Un seul axe sera conforme en mode force. La force le long de cet axe est réglable. La force désirée sera toujours appliquée le long de l'axe z de la fonction sélectionnée. Cependant pour les fonctions ligne, c'est le long de l'axe y.
- **Trame** : Le type repère permet une utilisation plus avancée. Ici, la conformité et les forces des six degrés de liberté peuvent être sélectionnées indépendamment.
- **Point** : Lorsque Point est sélectionné, dans le repère l'axe y pointe à partir du point central de l'outil du robot vers l'origine de la fonction sélectionnée. La distance entre le point central de l'outil du robot et l'origine de la fonction sélectionnée doit être d'au minimum 10 mm. Noter que le repère changera dans la phase d'exécution lorsque la position du point central de l'outil du robot changera. Les axes x et z du repère sont dépendants de l'orientation originale de la fonction sélectionnée.
- **Mouvement** : Mouvement signifie que le repère changera avec la direction du mouvement du point central de l'outil. L'axe x du repère sera la projection de la direction du mouvement du point central de l'outil sur le plan couvert par les axes x et y de la fonction sélectionnée. L'axe y sera perpendiculaire au mouvement du bras du robot et dans le plan x-y de la fonction sélectionnée. Cela peut être utile pour ébarber le long d'une trajectoire complexe nécessitant une force perpendiculaire au mouvement du point central de l'outil.  
Noter lorsque le bras du robot n'est pas en mouvement : en entrant en mode force avec le robot immobilisé, il n'y aura pas d'axe conforme avant que la vitesse du point central de l'outil soit supérieure à zéro. Si, ultérieurement, toujours en mode force, le bras du robot est à nouveau immobilisé, le repère a la même orientation que la dernière fois où la vitesse du point central de l'outil était supérieure à zéro.

Pour les trois derniers types, le repère réel peut être visualisé en phase d'exécution dans l'onglet graphique (voir 14.29), lorsque le robot fonctionne en mode force.

## Sélection de valeur de force

- La valeur force ou couple peut être définie pour les axes conformes et le bras du robot ajuste sa position pour atteindre la force sélectionnée.
- Pour les axes non conformes le bras du robot suivra la trajectoire définie par le programme.

Pour les paramètres de translation, la force est spécifiée en Newtons [N] et pour les paramètres de rotation, le couple est spécifié en Newton mètres [Nm].



**REMARQUE:**

Vous devez faire ce qui suit :

- Utilisez la fonction de script `obtenir_force_tcp()` dans un flux séparé, pour lire la force et le couple actuels.
- Corrigez le vecteur de clé, si la force et/ou le couple actuel est inférieur à celui demandé.

---

## Sélection de limites

Il est possible de régler une limite pour tous les axes mais les limites ont différentes significations selon que les axes sont conformes ou non conformes.

- **Conforme** : La limite est la vitesse maximale que le point central de l'outil est autorisé à atteindre le long/autour de l'axe. Les unités sont [mm/s] et [degrés/s].
- **Non-conforme** : La limite est la déviation maximale autorisée de la trajectoire du programme avant un arrêt de protection du robot. Les unités sont [mm] et [degrés].

---

## Réglages de force de test

Le bouton on/off, marqué **Test**, fait alterner le comportement du bouton **Fonctionnement libre** du mode Teach Pendant vers le test de la commande de force.

Lorsque le bouton **Test** est sur on et que le bouton **Fonctionnement libre** au dos du Teach Pendant est enfoncé, le robot se comporte comme si le programme avait atteint cette commande de force, ce qui permet de vérifier les réglages avant d'exécuter effectivement le programme complet. Cette possibilité est particulièrement utile pour vérifier que les axes et forces conformes ont été correctement sélectionnés. Il suffit de maintenir le point central de l'outil du robot d'une main et d'appuyer sur le bouton **Fonctionnement libre** de l'autre puis de noter dans quelles directions le bras du robot peut/ne peut pas être déplacé. En quittant cet écran, le bouton **Test** coupe automatiquement ce qui signifie que le bouton **Fonctionnement libre** au dos du Teach Pendant est utilisé à nouveau pour le mode **Fonctionnement libre** ordinaire.

Remarque : Le bouton **Fonctionnement libre** n'est efficace que lorsqu'une fonction valide a été sélectionnée pour la commande force.

## 14.25 Commande : Palette

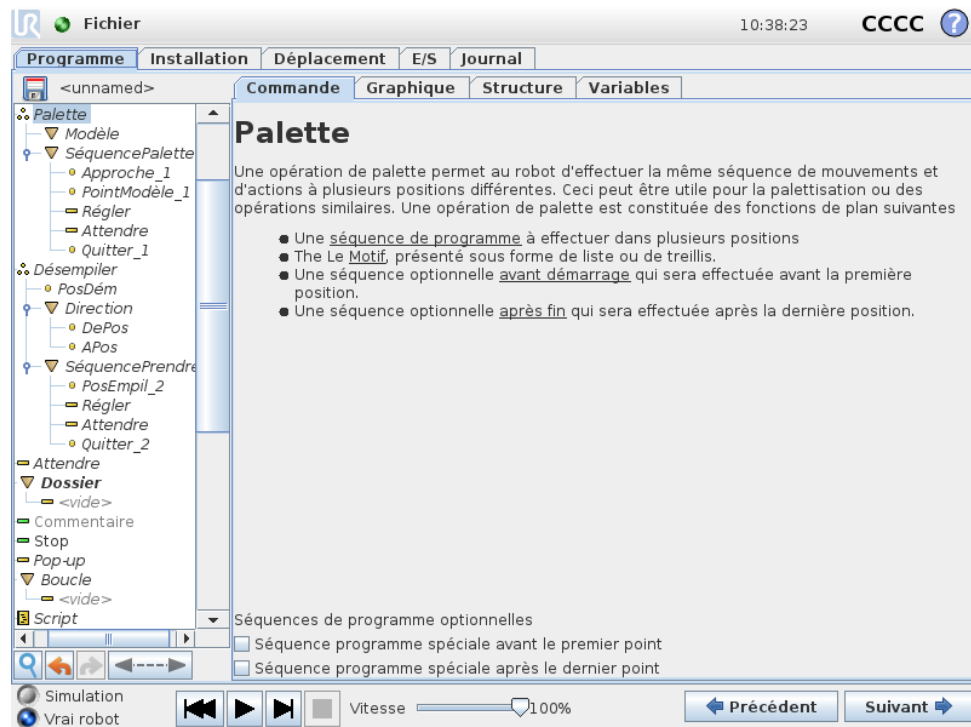

Une opération de palette peut effectuer une séquence de mouvements dans un ensemble d'endroits donné en tant que modèle, (voir 14.23). À chacune des positions du modèle, la séquence de mouvements sera effectuée par rapport à la position du modèle.

### Programmation d'une opération de palette

Les étapes à suivre sont les suivantes :

1. Définir le modèle.
2. Effectuer une **SéquencePalette** pour ramasser/placer à chaque point individuel. La séquence décrit ce qui doit être fait à chaque position du modèle.
3. Utiliser le sélecteur à l'écran de commande de séquence pour définir les dans la séquence qui doivent correspondre aux positions du modèle.

### Séquence de palette/Séquence pouvant être ancrée

Dans un nœud de **Séquence de palette**, les mouvements du bras du robot se font par rapport à la position de la palette. Le comportement d'une séquence est tel que le bras du robot se trouve à la position spécifiée par le modèle au niveau de **la position d'ancrage/du point du modèle**. Les positions restantes seront toutes déplacées pour que cela corresponde.

Ne pas utiliser la commande **Déplacement** à l'intérieur d'une séquence étant donné qu'elle ne serait pas en rapport avec la position d'ancrage.

### AvantDémarrage

La séquence optionnelle **BeforeStart** est exécutée juste avant que l'opération démarre. Elle peut servir à attendre des signaux prêt.

## AprèsFin

La séquence optionnelle **AfterEnd** est exécutée lorsque l'opération est terminée. Elle peut servir à signaler que le mouvement du convoyeur doit démarrer en se préparant pour la palette suivante.

## 14.26 Commande : Rechercher

Une fonction de recherche utilise un capteur afin de déterminer lorsque la position correcte est atteinte pour saisir ou lâcher un article. Le capteur peut être un commutateur à bouton-poussoir, un capteur de pression ou un capteur capacitif. Cette fonction est faite pour le travail sur des piles d'articles d'épaisseur variable ou lorsque les positions exactes des articles ne sont pas connues ou sont trop difficiles à programmer.

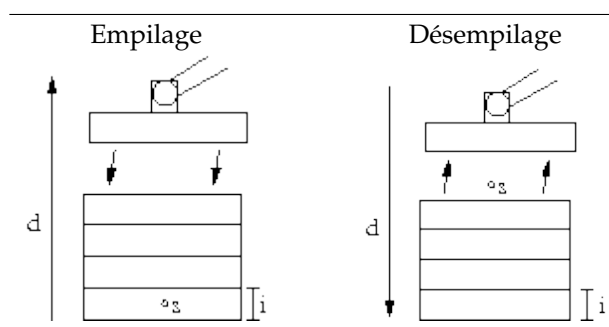

En programmant une opération de recherche pour travailler sur une pile, il faut définir le point de démarrage,  $s$ , la direction d'empilage,  $d$  et l'épaisseur des articles dans la pile,  $i$ .

De plus, il faut définir la condition d'atteinte de la position suivante de la pile ainsi qu'une séquence de programme spéciale qui sera exécutée à chacune des positions de la pile. La vitesse et les accélérations doivent également être fournies pour le mouvement impliqué dans l'opération sur la pile.

## Empilage

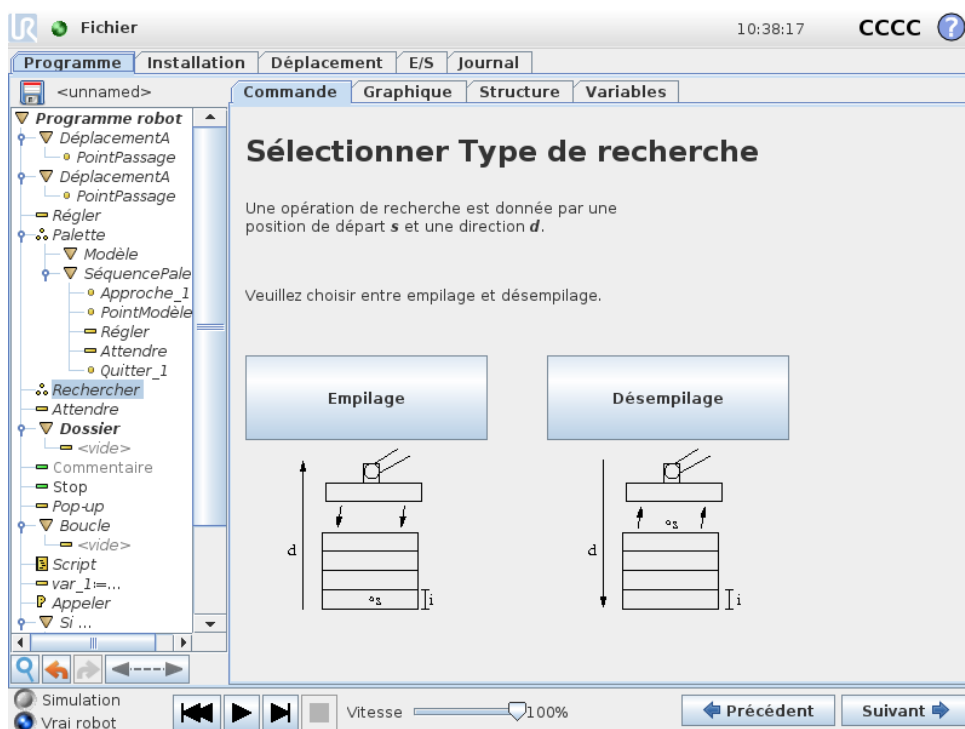

En empilant, le bras du robot se déplace vers le point de démarrage puis se déplace dans la direction *opposée* pour chercher la position de pile suivante. Une fois la position trouvée, le robot la mémorise et effectue la séquence spéciale. La fois suivante, le robot démarre la recherche à partir de la position mémorisée, incrémentée par l'épaisseur de l'article le long de la direction. L'empilage est terminé lorsque la hauteur de pile est supérieure à un certain chiffre défini ou lorsqu'un capteur donne un signal.

## Désempilage

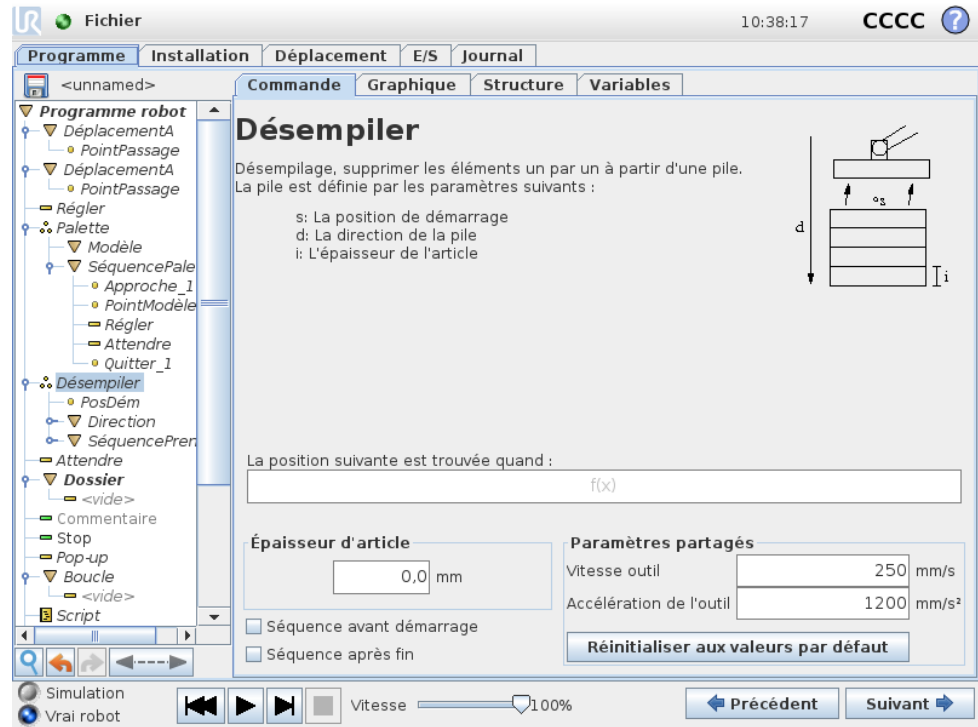

En désempilant, le bras du robot se déplace de la position de démarrage dans la direction donnée afin de rechercher l'article suivant. La condition à l'écran détermine à quel moment l'élément suivant sera atteint. Une fois la condition satisfaite, le robot mémorise la position et effectue la séquence spéciale. La fois suivante, le robot démarre la recherche à partir de la position mémorisée, incrémentée par l'épaisseur de l'article le long de la direction.

### Position de démarrage

La position de démarrage correspond à l'endroit où l'opération sur la pile démarre. Si la position de démarrage est omise, la pile commence à la position actuelle du bras du robot.

## Direction

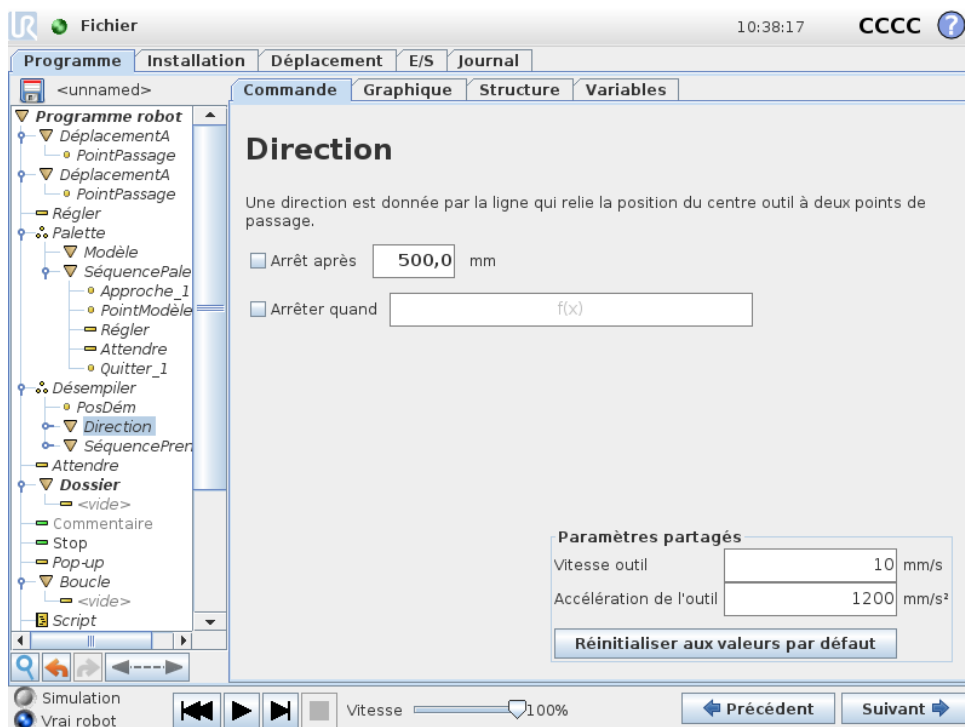

La direction est donnée par deux positions et calculée comme la différence de position entre le point central de l’outil à la première position et celui à la deuxième position.

Remarque : Une direction ne tient pas compte des orientations des points.

### Expression suivante de position d’empilage

Le bras du robot se déplace le long du vecteur de direction tout en évaluant continuellement dans quelle mesure la position de pile suivante a été atteinte. Lorsque l’expression est évaluée à `Vrai`, la séquence spéciale est exécutée.

### AvantDémarrage

La séquence optionnelle `BeforeStart` est exécutée juste avant que l’opération démarre. Elle peut servir à attendre des signaux prêts.

### AprèsFin

La séquence optionnelle `AfterEnd` est exécutée lorsque l’opération est terminée. Elle peut servir à signaler que le mouvement du convoyeur doit démarrer en se préparant pour la pile suivante.

### Séquence prendre/placer

Comme pour l’opération de palette (14.25), une séquence de programme spéciale est effectuée à chaque position de pile.

Copyright © 2009–2018 par Universal Robots A/S. Tous droits réservés.

## 14.27 Commande : Suivi du convoyeur

Lors de l'utilisation d'un convoyeur, le robot peut être configuré de telle sorte qu'il suive son mouvement. Lorsque le **Suivi du convoyeur** défini dans l'installation est configuré correctement, le robot ajustera ses mouvements pour suivre le convoyeur. Le nœud du programme **Suivi du convoyeur** est disponible dans l'onglet **Assistants** sous l'onglet **Structure**. Tous les mouvements sous ce nœud sont permis au cours du suivi du convoyeur, mais ceux-ci doivent être relatifs au mouvement de la courroie du convoyeur. La configuration du **Suivi du convoyeur** sous l'onglet **Installation** (Voir la section 13.13) fournit des options de configuration du robot pour travailler avec des encodeurs absolus et incrémentiels, ainsi que des convoyeurs linéaires et circulaires.

## 14.28 Commande : Suspendre

Les lignes de programme supprimées sont simplement abandonnées lorsque le programme est exécuté. La suppression d'une ligne peut être annulée ultérieurement. Ceci est une manière rapide d'apporter des modifications à un programme sans détruire le contenu original.

## 14.29 Onglet Graphique

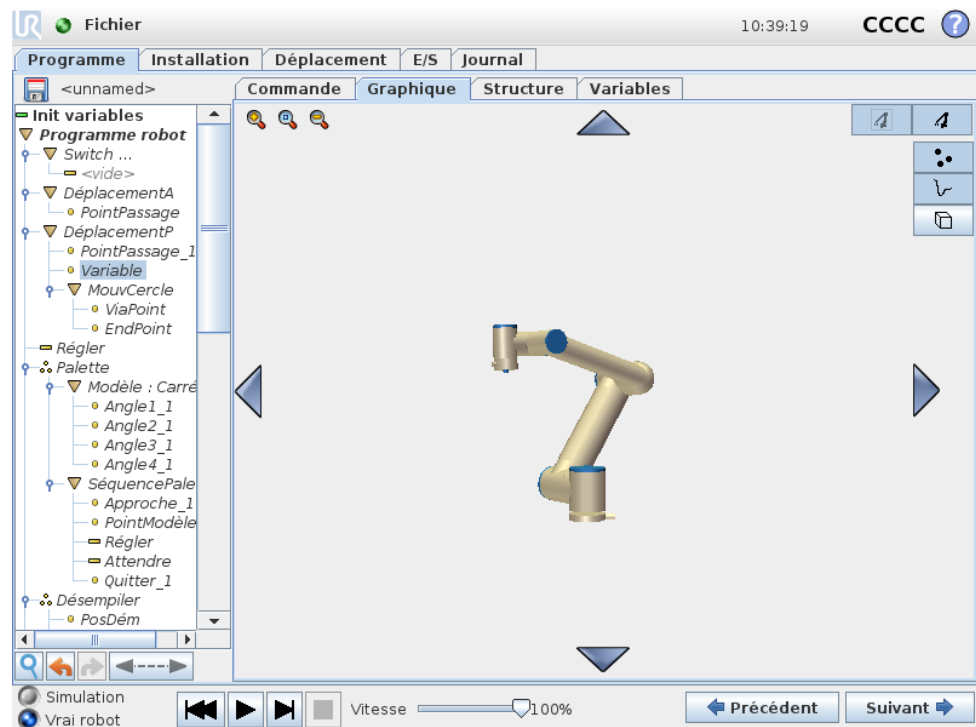

Représentation graphique du programme de robot actuel. La trajectoire du point central de l'outil est montrée sur la vue 3D avec les segments de mouvement en noir et les segments de lissage (transitions entre segments de mouvement) en vert. Les points verts spécifient les positions du point central de l'outil à chacun des points de passage du programme. Le dessin en 3D du bras du robot montre la position actuelle du robot et l'ombre du bras du robot montre comment le bras du robot va

atteindre le point de passage sélectionné du côté gauche de l'écran.

Si la position actuelle du point central de l'outil du robot se rapproche d'un plan de sécurité ou de déclenchement, ou si l'orientation de l'outil du robot est proche de la limite d'orientation de l'outil (voir 10.12), une représentation 3D de la limite de proximité est montrée.

Remarque : lorsque le robot exécute un programme, la visualisation des limites est désactivée.

Les plans de sécurité sont visualisés en jaune et noir avec une petite flèche représentant le plan normal, qui indique le côté du plan sur lequel le point central de l'outil du robot peut être positionné. Les plans de déclenchement sont affichés en bleu et vert avec une petite flèche pointant vers le côté du plan où les limites du mode **Normal** (voir 10.6) sont actives. La limite d'orientation de l'outil est visualisée par un cône sphérique avec un vecteur indiquant l'orientation actuelle de l'outil du robot. L'intérieur du cône représente la zone autorisée pour l'orientation de l'outil (vecteur).

Lorsque le point central de l'outil cible du robot n'est plus à proximité de la limite, la représentation 3D disparaît. Si le point central de l'outil est en violation ou très proche de la violation d'une limite, la visualisation de la limite devient rouge.

Il est possible de faire un zoom et d'effectuer une rotation de la vue en 3D afin d'avoir une meilleure vue du bras du robot. Les boutons du côté supérieur droit de l'écran permettent de désactiver les différents composants graphiques dans la vue 3D. Le bouton du bas active/désactive la visualisation des limites de proximité.

Les segments de mouvement montrés dépendent du nœud de programme sélectionné. Si un nœud **Déplacement** est sélectionné, la trajectoire affichée correspond au mouvement défini par ce déplacement. Si un nœud **Point de passage** est sélectionné, l'écran affiche les ~ 10 étapes suivantes du mouvement.

## 14.30 Onglet Structure

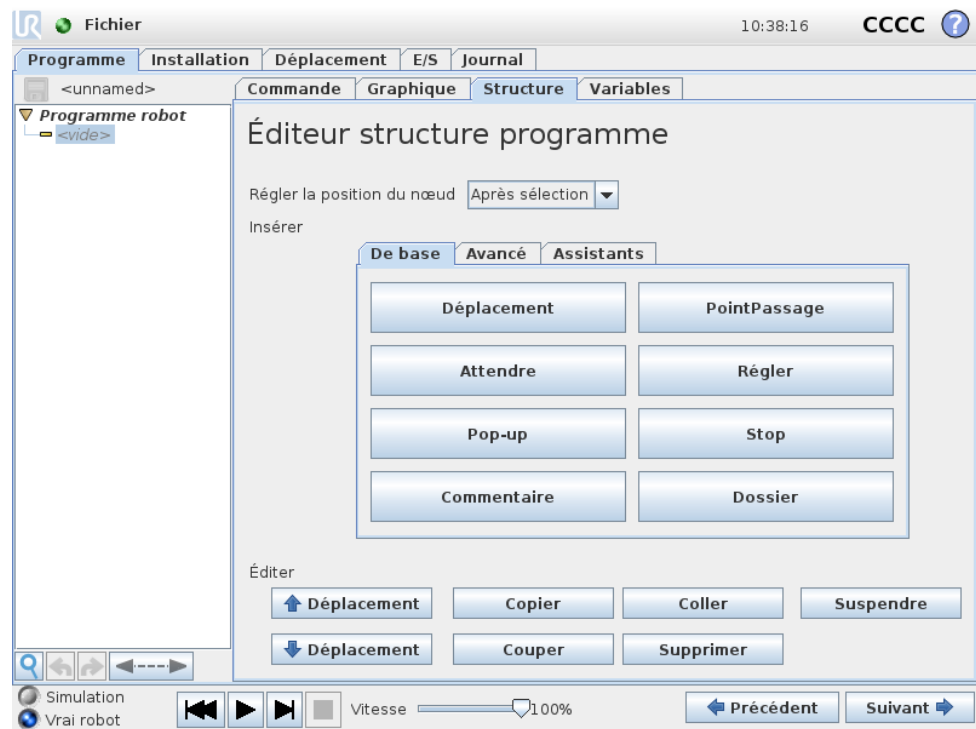

L'onglet Structure du programme permet d'insérer, de déplacer, de copier et de retirer les différents types de commandes.

Pour insérer de nouvelles commandes, effectuer les étapes suivantes :

- 1) Sélectionner une commande de programme existant.
- 2) Sélectionner dans quelle mesure la nouvelle commande doit être insérée au-dessus ou en dessous de la commande sélectionnée.
- 3) Appuyer sur le bouton du type de commande que vous souhaitez insérer. Pour ajuster les détails de la nouvelle commande, aller à l'onglet *Commande*.

Les commandes peuvent être retirées/clonées/supprimées en utilisant les boutons dans le cadre éditer. Si une commande comporte des sous-commandes (un triangle à côté de la commande), toutes les sous-commandes sont également déplacées/clonées/supprimées.

Ce ne sont pas toutes les commandes qui peuvent être utilisées partout dans un programme. Les Points de passage doivent se trouver sous une commande Déplacement (pas nécessairement directement en dessous). Les commandes `SinonSi` et `Sinon` sont nécessaires après un `Si`. En général, déplacer les commandes `SinonSi` peut être compliqué. Des valeurs doivent être affectées aux variables avant de les utiliser.

## 14.31 Onglet Variables

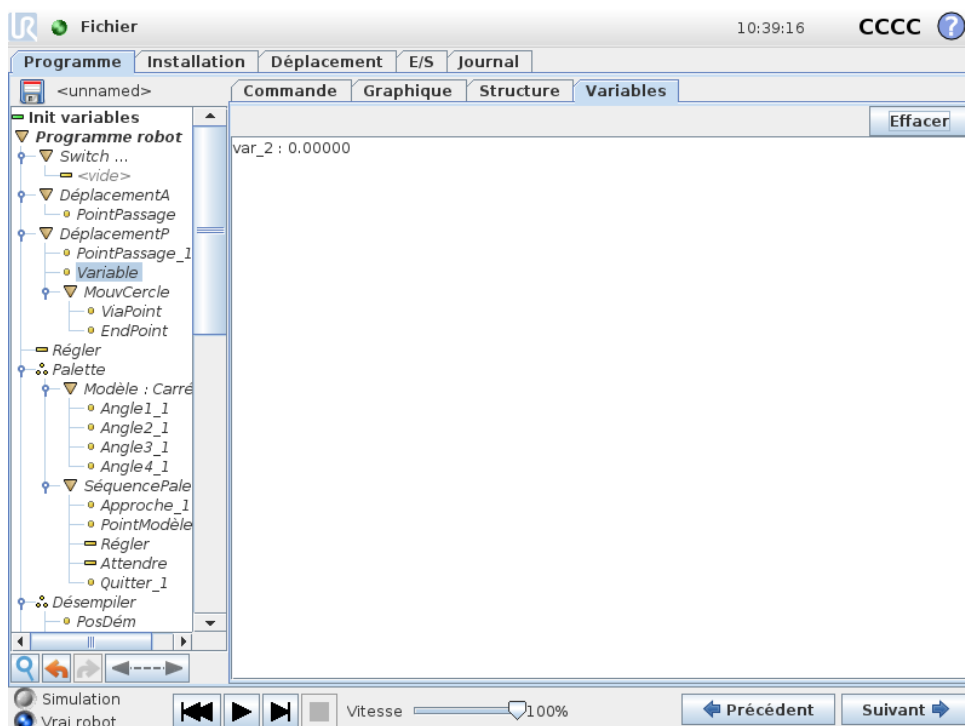

L'onglet **Variables** montre les valeurs en direct des variables dans le programme qui est exécuté et conserve une liste de variables et de valeurs entre les exécutions de programme. Il n'apparaît que lorsqu'il a des informations à afficher. Les variables sont classées dans l'ordre alphabétique de leurs noms. Les noms des variables sur cet écran sont affichés avec un maximum de 50 caractères et les valeurs des variables sont affichées avec un maximum de 500 caractères.

## 14.32 Commande : Initialisation variables

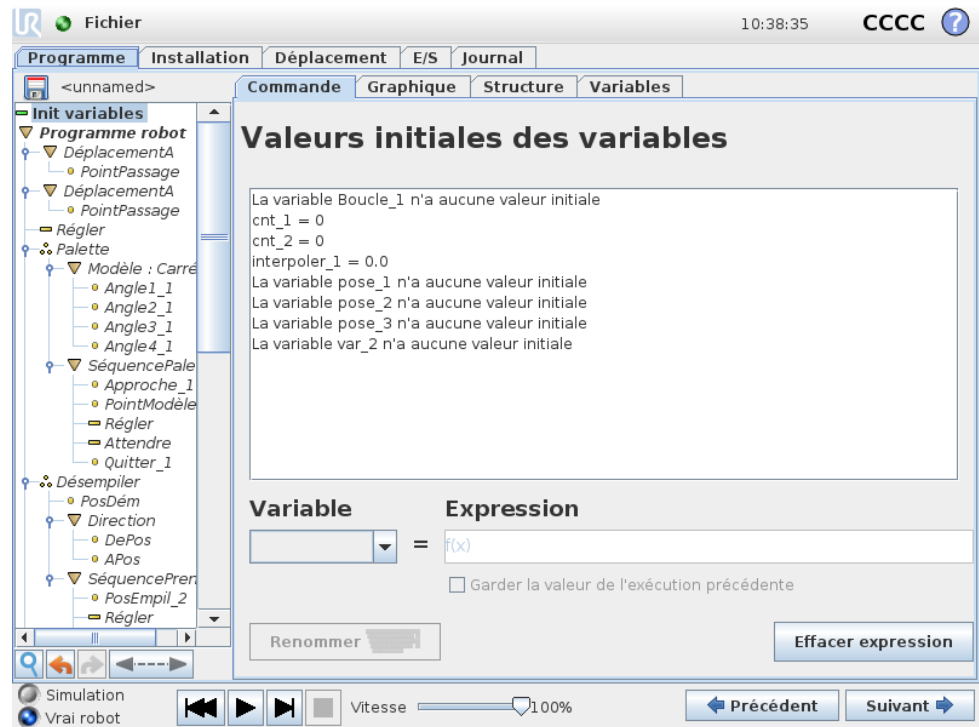

Cet écran permet de régler des valeurs de variables avant le démarrage de l'exécution du programme (et d'éventuels threads).

Sélectionner une variable de la liste de variables en cliquant dessus ou en utilisant la boîte de sélection de variables. Pour une variable sélectionnée, il est possible d'entrer une expression qui sera utilisée pour fixer la valeur de la variable au démarrage du programme.

Si la case Préfère garder la valeur de la dernière exécution est cochée, la variable sera initialisée sur la valeur trouvée dans l'onglet Variables, décrit au 14.31. Ceci permet de conserver les valeurs des variables entre les exécutions du programme. La variable aura sa valeur à partir de l'expression si le programme est exécuté pour la première fois ou si l'onglet valeur a été effacé.

Une variable peut être effacée du programme en ne remplissant pas son nom (uniquement des espaces).

## 15 Écran configuration

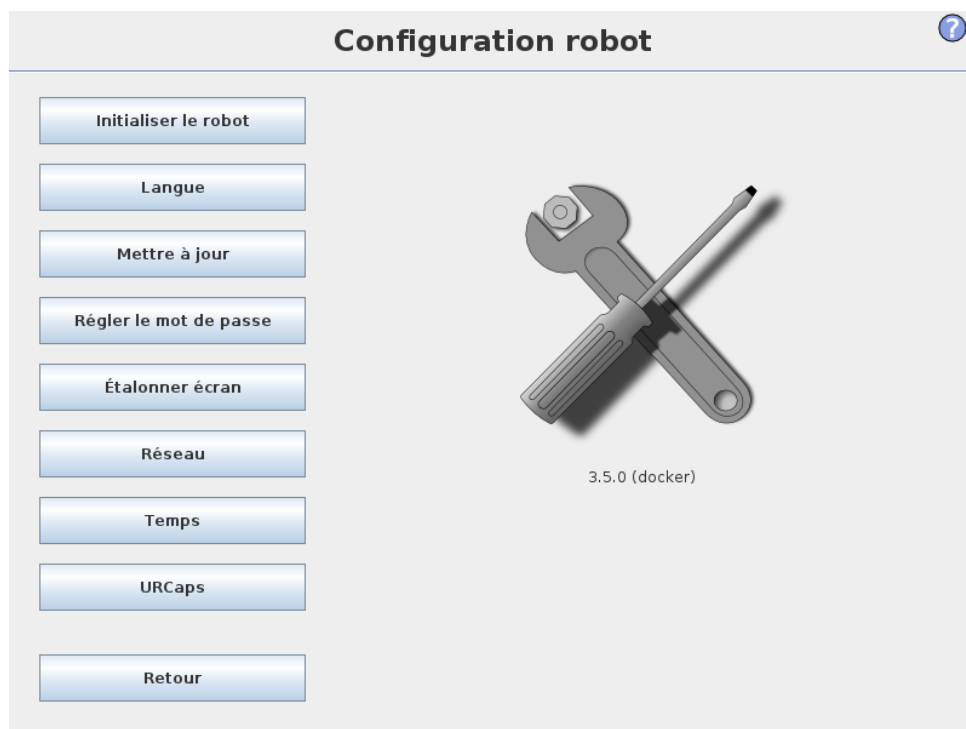

- **Initialiser le robot** Permet d'accéder à l'écran d'initialisation, voir 11.5.
- **Langue et unités** Configurer la langue et les unités de mesures pour l'interface utilisateur, voir 15.1.
- **Mise à jour du robot** Mises à jour du logiciel du robot à une nouvelle version, voir 15.2.
- **Régler mot de passe** Fournit le dispositif permettant de verrouiller la partie programmation du robot aux personnes sans mot de passe, voir 15.3.
- **Étalonner l'écran** Permet d'étalonner le toucher de l'écran tactile, voir 15.4.
- **Configuration réseau** Ouvre l'interface permettant la configuration du réseau Ethernet du boîtier contrôleur du robot, voir 15.5.
- **Horloge** Permet de régler l'heure et la date du système et de configurer les formats affichés pour l'horloge, voir 15.6.
- **Configuration URCaps** Aperçu des URCaps installés et options d'installation et de désinstallation, voir 15.7.
- **Précédent** Permet de revenir à l'écran de bienvenue.

## 15.1 Langue et unités

La langue, les unités et la langue du clavier utilisées dans PolyScope peuvent être sélectionnées sur cet écran.

La langue sélectionnée sera utilisée pour le texte visible sur les divers écrans de PolyScope ainsi que dans l'aide intégrée. Cocher Programmation en anglais pour que les noms des commandes dans les programmes du robot soient écrits en anglais. Il est nécessaire de redémarrer PolyScope pour que les changements prennent effet.

La langue du clavier sélectionnée sera utilisée dans tous les claviers contextuels dans PolyScope.

## 15.2 Mise à jour robot



Les mises à jour de logiciels peuvent être installées à partir de la mémoire flash USB. Insérer une clé USB et cliquer sur **Rechercher** pour accéder à la liste de son contenu. Pour effectuer une mise à jour, sélectionner un fichier, cliquer sur **Mise à jour** et suivre les instructions à l'écran.



### AVERTISSEMENT:

Toujours vérifier vos programmes après une mise à jour logicielle. La mise à jour peut modifier les trajectoires dans votre programme. Les spécifications logicielles mises à jour peuvent être consultées en appuyant sur le bouton ? situé en haut à droite de la GUI. Les spécifications matérielles demeurent inchangées et peuvent être consultées dans le manuel d'origine.

## 15.3 Régler le mot de passe

?

### Configuration robot

Initialiser le robot

Langue

Mettre à jour

Régler le mot de passe

Étalonner écran

Réseau

Temps

URCaps

Retour

#### Mot de passe du système

Nouveau mot de passe

Confirmer le nouveau mot de passe

Appliquer

---

#### Mot de passe sécurité

Mot de passe actuel

Nouveau mot de passe

Confirmer le nouveau mot de passe

Appliquer

Deux mots de passe sont pris en charge. Le premier est un mot de passe système *en option* qui empêche toute modification non autorisée de la configuration du robot. Lorsque le mot de passe système est réglé, les programmes peuvent être chargés et exécutés sans le mot de passe, mais l'utilisateur doit saisir le mot de passe correct pour créer ou modifier des programmes.

Le deuxième est un mot de passe sécurité *obligatoire* qui doit être saisi correctement pour pouvoir modifier la configuration de sécurité.



**REMARQUE:**

Pour pouvoir modifier la configuration de sécurité, le mot de passe Sécurité doit être paramétré.



**AVERTISSEMENT:**

Ajouter un mot de passe système pour empêcher le personnel non autorisé de modifier l'installation du robot.

## 15.4 Étalonner écran

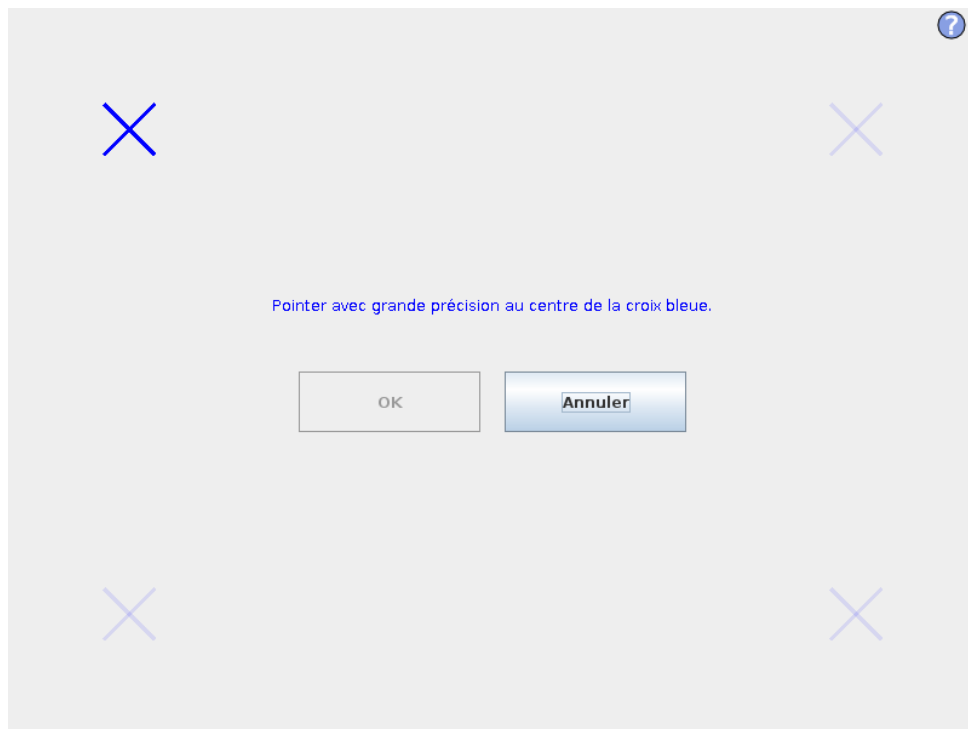

Étalonnage de l'écran tactile. Suivre les instructions à l'écran pour étalonner l'écran tactile. Utiliser de préférence un objet pointu non métallique comme par exemple un stylo avec capuchon. La patience et l'attention aident à obtenir un meilleur résultat.

## 15.5 Configuration réseau

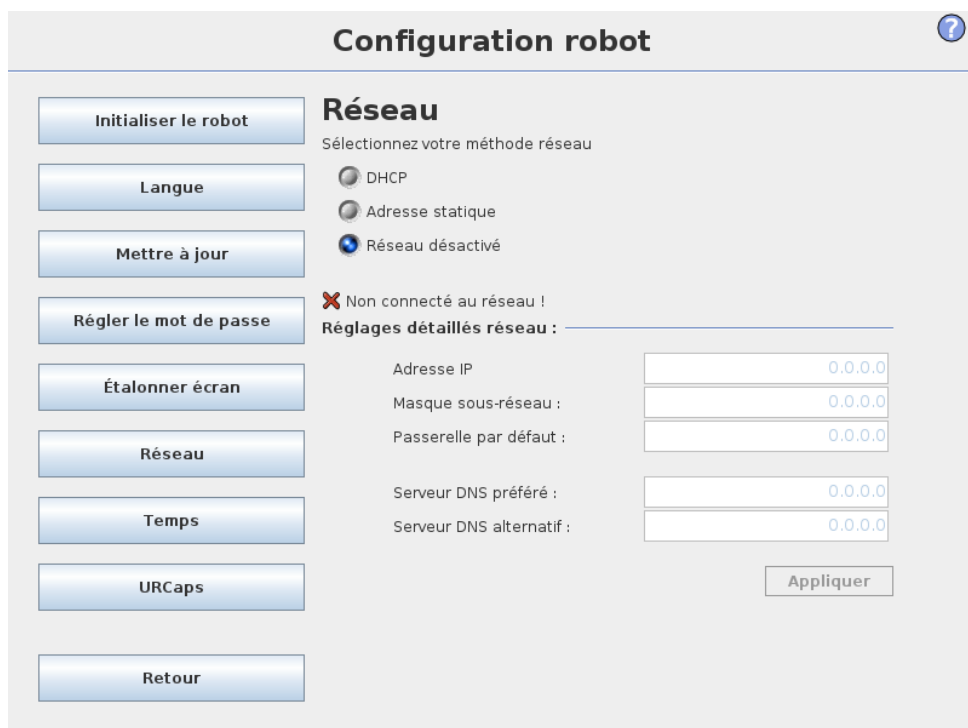

Panneau de configuration du réseau Ethernet. Une connexion Ethernet n'étant pas nécessaire pour les fonctions de base du robot, elle est désactivée par défaut.

## 15.6 Régler l'heure

**Configuration robot**
?

Initialiser le robot

Langue

Mettre à jour

Régler le mot de passe

Étalonner écran

Réseau

Temps

URCaps

Retour

### Régler l'heure

Format heure : Veuillez sélectionner l'heure actuelle :

24 heures

:  :

12 heures

---

### Régler la date

Veuillez sélectionner la date d'aujourd'hui :

12 décembre 2017

Format date :

12 décembre 2017
 
 12 déc. 2017
 
 12/12/17

Redémarrer PolyScope pour que les nouveaux réglages prennent effet

Permet de régler l'heure et la date du système et de configurer les formats affichés pour l'horloge. L'horloge est affichée en haut des écrans *Exécuter programme* et *Programmer robot*. En tapotant dessus, la date s'affiche brièvement. Il est nécessaire de redémarrer l'interface GUI pour que les changements prennent effet.

## 15.7 Configuration URCaps

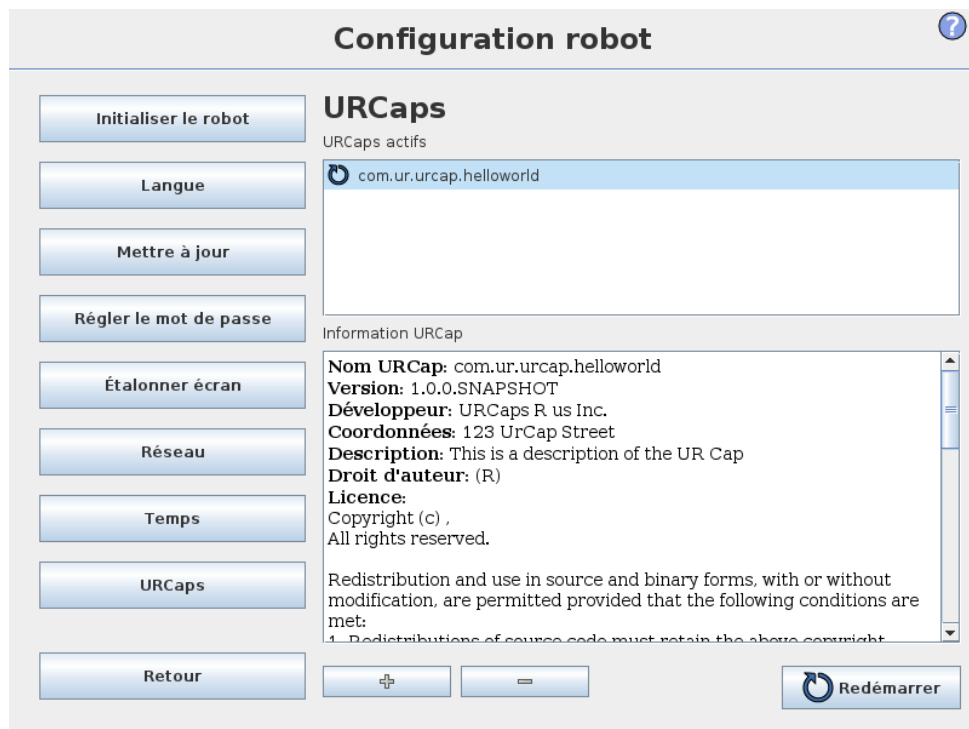



Dans la liste du haut un aperçu de tous les *URCaps* installés est présenté. En cliquant sur un URCap, ses méta informations s'affichent (y compris le nom de l'URCap, la version, la licence etc.) dans la zone Informations URCap sous la liste.

Cliquez sur le bouton + en bas de l'écran pour installer un nouvel URCap. Un sélecteur de fichier s'affiche à l'endroit où un fichier .urcap peut être sélectionné. Cliquez sur Ouvrir pour que PolyScope retourne à l'écran de configuration. L'URCap sélectionné sera installé et une entrée correspondante s'affichera dans la liste peu de temps après. Les nouveaux URCaps installés ou désinstallés nécessitent un redémarrage de PolyScope et le bouton Redémarrer sera activé.

Pour désinstaller un URCap, il suffit de sélectionner l'URCap dans la liste et de cliquer sur le bouton -. L'URCap disparaîtra de la liste, mais un redémarrage restera nécessaire.

Dans la liste, l'icône affichée près d'une entrée indique l'état de l'URCap. Les différents états sont décrits ci-dessous :

-  *URCap ok* : L'URCap est installé et fonctionne normalement.
-  *Défaillance URCap* : L'URCap est installé mais ne peut pas démarrer. Contacter le développeur URCap.
-  *Redémarrage URCap nécessaire* : L'URCap vient tout juste d'être installé et un redémarrage est nécessaire.



**Troisième partie**

**Interface EUROMAP 67**



# 16 Introduction

Ce manuel est destiné à l'intégrateur. Il contient d'importantes informations concernant l'intégration, la programmation, la compréhension et le débogage.

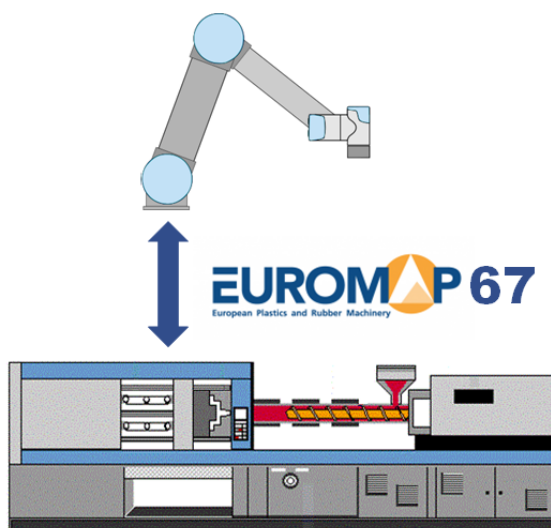

Les abréviations utilisées dans ce document sont expliquées ci-dessous.

Abréviation	Signification
UR	Universal Robots
CB	Boîtier contrôleur
IMM	Machine de moulage par injection
MAF	Zone de moulage libre
A, B, C, ZA, ZB et ZC	Signaux à l'intérieur du câble EUROMAP 67



### REMARQUE:

EUROMAP 67 ne peut être utilisé que sur des boîtiers contrôleurs produits après septembre 2014.



### DANGER:

Une IMM peut utiliser jusqu'à 250V sur certains de ses signaux. Ne pas connecter une IMM à l'interface EUROMAP 67 si elle n'est pas correctement installée dans un boîtier contrôleur comprenant tous les branchements à la terre obligatoires.

**DANGER:**

1. Veiller à installer un rideau de lumière (dispositif de sécurité) entre le robot et l'IMM de telle façon que l'IMM ne puisse pas fermer le moule lorsque le robot se trouve à l'intérieur. Le non-respect de cette consigne risque de provoquer des dommages au robot et au moule.
2. Lire et comprendre ce manuel dans son intégralité avant d'essayer l'interface Euromap 67.

---

## 16.1 Norme EUROMAP 67

La norme EUROMAP 67 est gratuite et peut être téléchargée à partir du site [www.euromap.org](http://www.euromap.org). Le module UR EUROMAP 67 répond à toutes les exigences de cette norme lorsqu'il est mis sous tension. Lorsqu'il est mis hors tension, la norme EUROMAP 67 indique que tous les signaux en relation avec la sécurité doivent fonctionner. Cela peut entraîner des situations dangereuses et contredit les spécifications de sécurité des normes ISO 13849-1 et EN ISO 13849-1. Par conséquent, le module UR EUROMAP 67 ouvre les signaux d'arrêt d'urgence, les signaux MAF et tous les signaux E/S lorsque le boîtier contrôleur est éteint.

Tous les signaux optionnels, dépendants du fabricant et d'E/S réservées sont supportés. L'interfaçage selon EUROMAP 67.1 est également possible.

---

## 16.2 Mention légale

L'interface est construite avec les mêmes composants et principes et selon les mêmes exigences de test que le boîtier contrôleur et peut uniquement être achetée en conjonction avec un boîtier contrôleur. L'interface EUROMAP 67 relève donc de la Déclaration d'incorporation, qui se trouve dans le Manuel d'installation du matériel.

**DANGER:**

1. Une IMM est une machine extrêmement dangereuse. Lire et comprendre le manuel relatif à l'IMM. Le fait de ne pas intégrer le robot et l'IMM de manière sécurisée peut entraîner la mort, de graves blessures ou des dommages aux machines. Universal Robots ne peut être tenue pour responsable des éventuels dommages causés par une IMM (par exemple, si un robot ou une personne subit des dommages dus aux mouvements du moule).
2. Lorsqu'une IMM est modifiée, une nouvelle évaluation des risques relative à l'IMM doit être réalisée. L'évaluation des risques doit tenir compte de tous les nouveaux dangers, sans oublier tous les dangers existants car il se peut qu'ils aient gagné en importance.
3. L'intégrateur est responsable de la conformité à toutes les exigences nationales et régionales relatives aux IMM. Ce manuel ne résume aucune de ces exigences.



# 17 Intégration IMM et robot

Les paragraphes suivants contiennent d'importantes informations destinées à l'intégrateur.

## 17.1 Arrêt d'urgence et arrêt de protection

Les signaux d'arrêt d'urgence sont partagés entre le robot et l'IMM. Cela signifie qu'un arrêt d'urgence du robot arrête également d'urgence l'IMM et vice versa.

Les signaux d'arrêt de protection (Dispositifs de sécurité [ZA3-ZC3] [ZA4-ZC4]) assurent la protection du robot en l'arrêtant lorsqu'une porte de l'IMM est ouverte.



### DANGER:

1. Le fait d'arrêter l'IMM si le robot est arrêté par protection ne fait **pas** partie de la norme EUROMAP 67. Cela signifie que si l'opérateur pénètre dans l'espace de travail du robot, il ne sera pas en mesure d'accéder à l'espace de travail de l'IMM (sauf si un dispositif de sécurité sur l'IMM provoque un arrêt de sécurité de l'IMM lorsque l'opérateur accède à l'espace de travail de l'IMM). Si un dispositif de sécurité doit protéger aussi bien le robot que l'IMM en les arrêtant, il faut le connecter à l'IMM.
2. Si une troisième machine est connectée au robot par le biais de l'entrée arrêt d'urgence externe spéciale sur le boîtier contrôleur [EEA-EEB], **seul** le robot s'arrêtera d'urgence si l'on appuie sur un bouton d'arrêt d'urgence sur la troisième machine, **pas** l'IMM!
3. Toujours vérifier que toutes les fonctions de sécurité fonctionnent correctement. Consulter le manuel pour connaître les exigences relatives aux fonctions de sécurité du robot et de l'IMM.

## 17.2 Connexion d'une barrière lumineuse MAF

Le signal MAF [A3-C3] du câble EUROMAP 67 permet un mouvement puissant du moule. Il faut veiller à ce que le moule ne puisse pas se fermer lorsque le robot est à l'intérieur de la machine.

L'interface EUROMAP 67 est fournie sans barrière lumineuse MAF. Cela signifie qu'une erreur dans le programme du robot pourrait provoquer la fermeture du moule de l'IMM et l'écrasement du robot. Afin de prévenir un accident de ce type, il est possible de connecter une barrière lumineuse comme cela est montré ci-dessous.

Un rideau lumineux de Catégorie<sup>1</sup> 1 est en vente moyennant quelques centaines

1. Selon la norme ISO 13849-1, voir le Glossaire pour de plus amples informations.

d'USD (par ex. *PSEN op 2H-s/1* de Pilz).



#### ATTENTION:

Si vous n'installez pas un rideau lumineux, vous risquez d'endommager le robot et le moule.

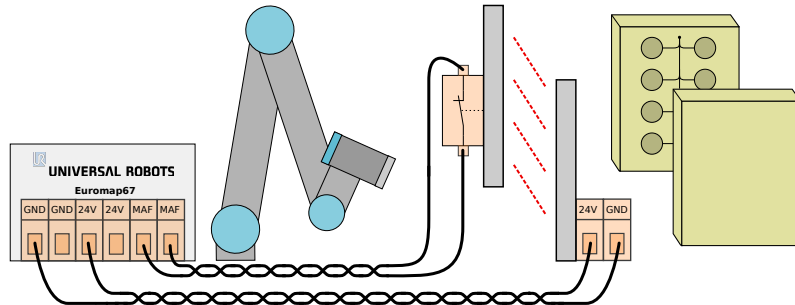

## 17.3 Montage du robot et de l'outil

Avant de construire un outil et une surface de montage, l'intégrateur doit étudier comment l'articulation 4 (poignet 2) est orientée au moment de prendre et placer. Les articulations 1, 2 et 3 ont des axes parallèles et si l'articulation 4 oriente l'articulation 5 vers la gauche ou la droite, l'articulation 5 est parallèle aux trois autres axes, ce qui constitue une singularité. Généralement, il est astucieux de placer le robot à un angle de 45 degrés ou de construire un outil de façon à ce que la surface de la bride d'outils du robot pointe vers le bas au moment de saisir les articles de la surface verticale du moule.

## 17.4 Utilisation du robot sans une IMM

Afin de faire fonctionner le robot sans une IMM, il faut utiliser une prise de dérivation pour fermer les signaux d'urgence et de sécurité. La seule solution est de désinstaller définitivement l'interface, comme décrit au 19.1.



#### DANGER:

Ne jamais utiliser la prise de dérivation lorsque le robot est installé avec une IMM.

## 17.5 Conversion d'EUROMAP 12 à EUROMAP 67

Pour l'interfaçage d'une IMM avec interface EUROMAP 12, il faut utiliser un adaptateur E12 - E67. Plusieurs adaptateurs de différents fabricants sont disponibles sur le marché. Malheureusement, la plupart des adaptateurs sont construits pour des robots ou IMM spécifiques adoptant des choix de conception spécifiques. Cela signifie que certains adaptateurs ne pourront **pas** raccorder correctement le robot UR et votre IMM. Il est recommandé de lire aussi bien la norme EUROMAP 12 qu'EUROMAP 67 quand on utilise ou construit un adaptateur.

Une liste d'erreurs courantes est montrée ci-dessous :

1. Mesurez-vous 24V entre A9 et C9 ?
  - L'IMM doit fournir 24V pour activer les signaux d'E/S.
  - Si le robot et l'IMM ont en commun moins/0V, l'alimentation 24V du robot peut être utilisée en connectant A9 à ZA9 et C9 à ZC9. L'alimentation 24V de l'IMM est souvent présente sur la broche 32 d'EUROMAP 12.
2. L'adaptateur commute-t-il les **deux** canaux d'urgence du robot et les **deux** canaux des dispositifs de sécurité du robot ?
  - Cela est généralement obtenu en utilisant 4 relais.

**DANGER:**

S'assurer que le convertisseur E12 - E67 est conforme aux normes EUROMAP 67 et EUROMAP 12 et que les fonctions de sécurité sont construites selon le niveau de performance correct. Le non-respect de cet avertissement pourrait entraîner une grave blessure voire le décès car la fonction de sécurité pourrait être annulée.



# 18 GUI

Les paragraphes suivants décrivent comment l'interface Euromap est contrôlée à partir de la GUI, comment vérifier les signaux vers et à partir de l'IMM, comment effectuer la programmation facile avec des structures et comment obtenir une configuration plus avancée en utilisant les signaux directement.

Il est cependant fortement recommandé d'utiliser le modèle de programme EUROMAP 67 plutôt que de créer un programme totalement nouveau, voir ci-dessous.

## 18.1 Modèle de programme EUROMAP 67

Après avoir installé l'interface EUROMAP 67, un bouton supplémentaire apparaît qui permet d'accéder au modèle de programme EUROMAP 67.

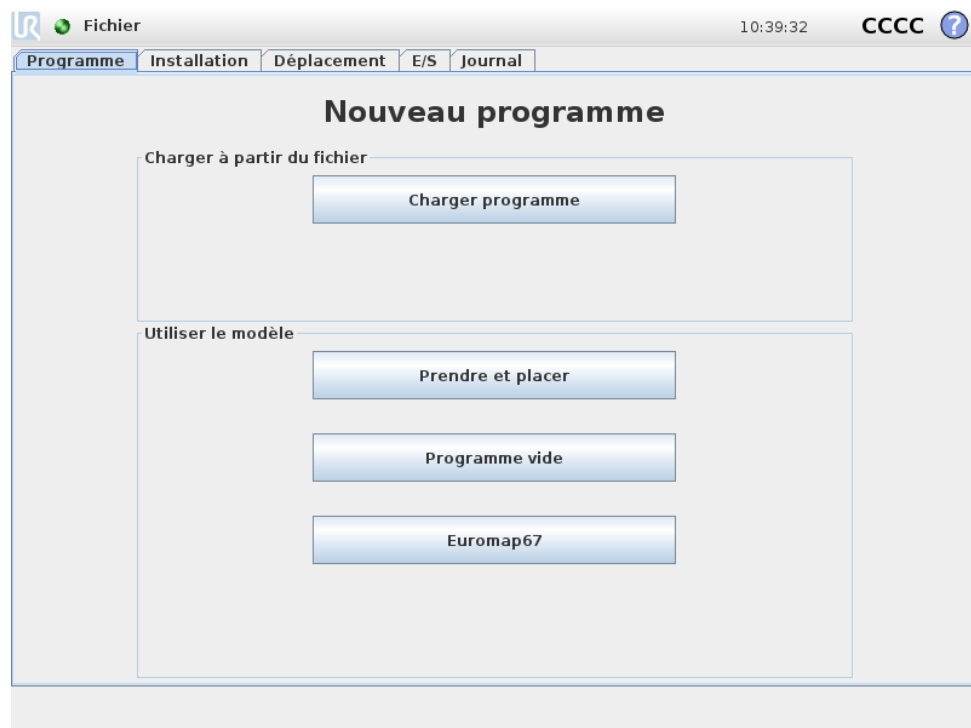

En sélectionnant le modèle de programme EUROMAP 67, l'écran programme apparaît avec le modèle chargé. La structure du modèle sera alors visible du côté gauche de l'écran.

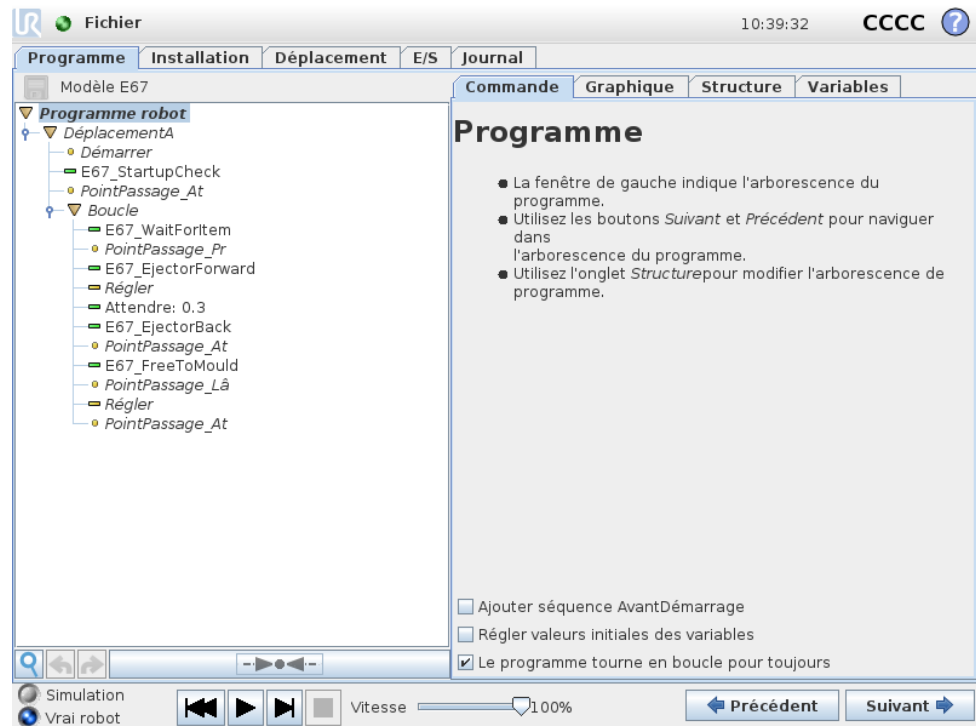

Le modèle de programme EUROMAP 67 est préparé pour effectuer une interaction simple avec une IMM. En spécifiant seulement quelques points de passage et deux actions E/S, le robot est prêt à manipuler les articles réalisés par l'IMM. Les points de passage sont :

- **Point de passage\_position\_initiale** : Le point de démarrage du robot pour la procédure.
- **Point de passage\_attendre\_un\_article** : Le point de passage où le robot sera placé en attendant qu'un article de l'IMM soit prêt.
- **Point de passage\_prendre\_article** : Le point de passage où le robot prendra l'article (de l'intérieur) de l'IMM.
- **Point de passage\_lâcher\_article** : Le point de passage où le robot lâchera l'article qu'il vient d'aller chercher dans l'IMM.

Les deux nœuds *Action* sont destinés au contrôle d'un outil capable de saisir et de tenir des articles de l'IMM puis de les libérer et les relâcher lorsqu'ils ont été déplacés à l'extérieur de l'IMM.

Ensuite, la procédure effectuera un cycle à travers les étapes en retirant en continu des articles qui viennent d'être fabriqués par l'IMM. Bien entendu, le nœud *Boucle* doit être personnalisé de manière à ne faire exécuter ce cycle par le robot que tant qu'il y a des articles à prendre. De même, en personnalisant le nœud *Déplacement*, la vitesse de mouvement du robot doit être réglée afin de correspondre au temps de cycle de l'IMM et, si nécessaire, au niveau de fragilité des articles. Enfin, chaque structure EUROMAP 67 peut être personnalisée afin de correspondre à la procédure IMM spécifique.

## 18.2 Vue d'ensemble des E/S et dépannage

La vue d'ensemble des E/S EUROMAP 67 se trouve sous l'onglet E/S.

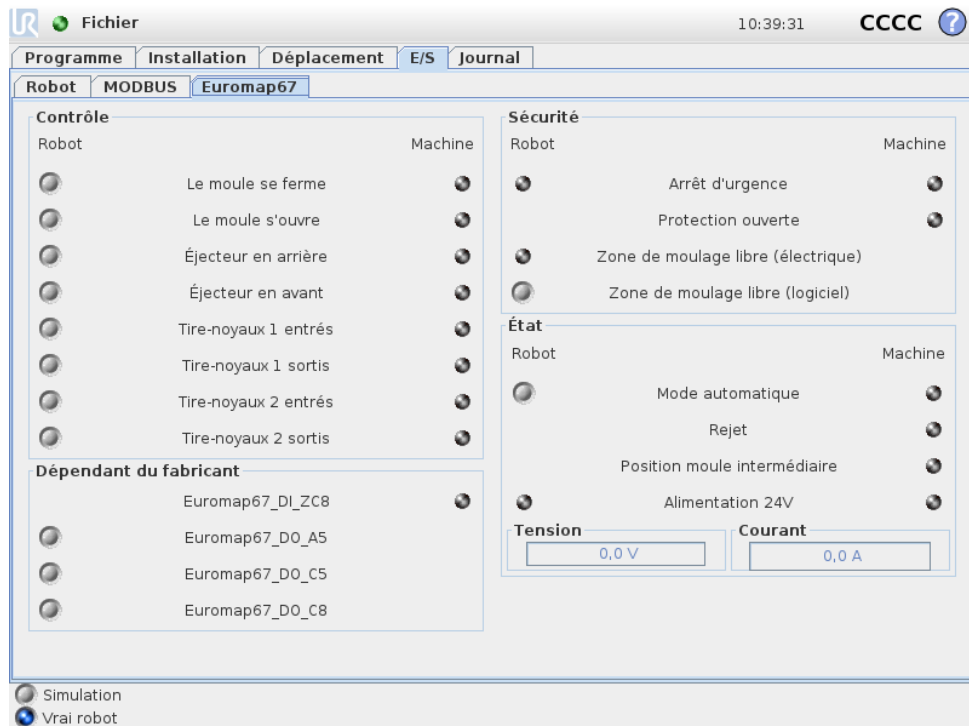

Cet écran comporte quatre images décrites séparément ci-dessous. Elles ont toutes en commun les deux colonnes *Robot* et *Machine*, qui montrent respectivement des boutons de contrôle des signaux de sortie et des indicateurs permettant de montrer l'état des signaux d'entrée.

L'état (normal) de tous les signaux au démarrage est bas à l'exception des signaux 24V et de la sortie *Mode automatique* du robot dont l'état est actif-bas et, par conséquent, réglé sur haut par défaut.

Si un signal ne fait pas partie d'une structure de programme et que l'intention est de l'utiliser dans un programme de robot, ceci peut être obtenu en utilisant par ex. les nœuds *Action* et *Attendre*.



**REMARQUE:**

Le mode automatique du robot vers l'IMM est actif faible. Le bouton indique le niveau physique et donc le mode automatique est **activé** lorsque le bouton n'est **pas** activé.



**REMARQUE:**

Les boutons de contrôle des signaux de sortie ne sont, par défaut, disponibles qu'en mode programmation du robot. Ceci peut, cependant, être réglé comme souhaité sur l'onglet de *configuration* E/S qui se trouve sur l'écran d'*installation*.

### 18.2.1 Contrôle

Les signaux concernant le contrôle de l'interaction entre le robot et l'IMM sont montrés ici. Ces signaux sont tous utilisés par les structures du programme lorsqu'ils ont été reliés de manière sûre et appropriée.

### 18.2.2 Dépendants du fabricant

Ce sont des signaux qui peuvent avoir des objectifs spécifiques selon le fabricant de l'IMM. Le robot ne dépend pas des caractéristiques de ces signaux et ils peuvent être utilisés selon les besoins.

### 18.2.3 Sécurité

Dans la colonne robot, les indicateurs *Arrêt d'urgence* et *Zone de moulage libre (électrique)* ne sont pas contrôlables à partir de cet écran. Ils indiquent simplement si le robot a été arrêté d'urgence et si la sortie MAF est réglée sur haut. La sortie MAF est réglée sur haut à condition que le signal de surveillance électrique de la zone de moulage (éventuellement avec l'utilisation d'une barrière lumineuse, comme cela est expliqué ci-dessus) et le signal MAF du logiciel soient tous les deux réglés sur haut. Le signal MAF du logiciel peut être contrôlé par le bouton correspondant. Le signal d'arrêt d'urgence de la machine indique dans quelle mesure l'IMM a été arrêtée d'urgence. L'entrée *Protection ouverte* montre l'état des signaux des Dispositifs de sécurité spécifiés dans la norme EUROMAP 67.

### 18.2.4 État

Le mode opératoire du robot et de l'IMM peut être contrôlé/visualisé (ces signaux sont également utilisés dans les structures du programme). Les barres indiquant la tension et la consommation de courant représentent les valeurs fournies à l'IMM et éventuellement une barrière lumineuse par le module EUROMAP 67.

## 18.3 Fonctionnalité des structures du programme

Il existe sept structures de programme qui peuvent être sélectionnées à partir de l'onglet *Structure* à l'écran programme. Ces structures seront disponibles une fois que l'interface EUROMAP 67 aura été correctement installée (comme cela est expliqué au 19). Le modèle de programme EUROMAP 67 donne un exemple de leur utilisation.

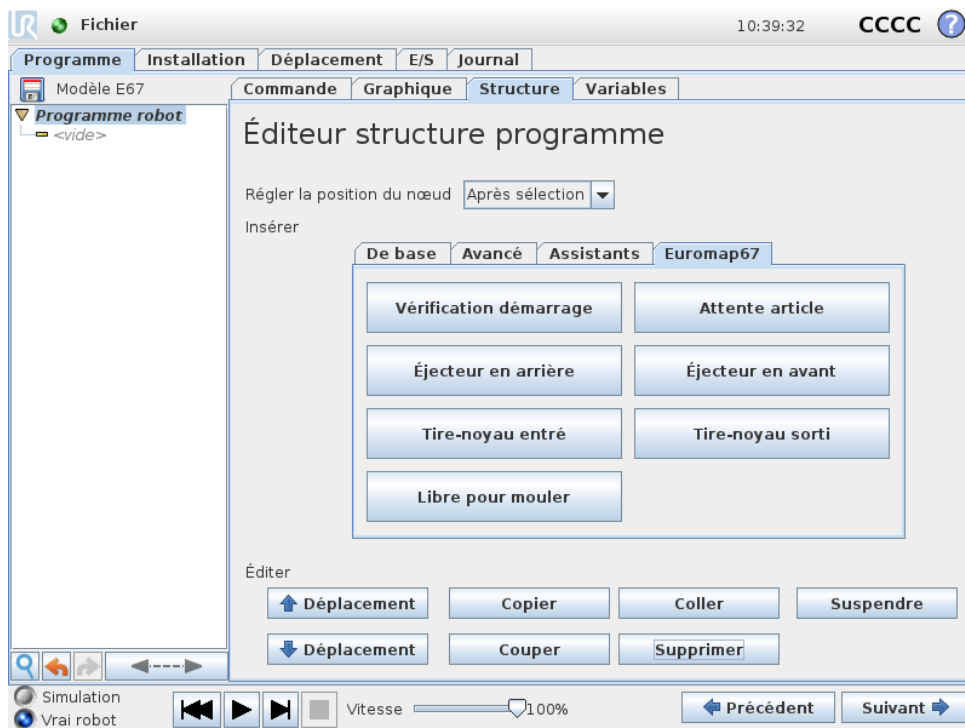

Les structures sont toutes faites pour obtenir une interaction correcte et sûre avec l'IMM et, par conséquent, comprennent toutes des tests du réglage correct de certains signaux. Elles peuvent également régler plus d'une sortie afin d'activer une seule action.

Lorsqu'une structure de programme est intégrée à un programme de robot, elle peut être personnalisée en sélectionnant la structure dans le programme et en cliquant sur l'onglet *Commande*. Toutes les structures de programme consistent en un certain nombre d'étapes. La plupart des étapes sont activées par défaut et certaines ne peuvent être désactivées parce qu'elles sont essentielles pour l'objectif de la structure. Les étapes *Test* arrêtent le programme si la condition de test n'est pas remplie. Aussi bien l'état des entrées que celui des sorties peuvent être testés. Les étapes *Régler sortie* règlent une sortie spécifiée sur haut ou bas. Les étapes *Attendre jusqu'à* sont typiquement utilisées pour attendre jusqu'à ce qu'un mouvement ait été terminé avant de continuer avec les autres étapes et nœuds de programme suivants.

### 18.3.1 Vérification démarrage

Destinée à être utilisée dès le début d'un programme de robot afin de s'assurer que le robot et la machine sont correctement configurés avant de démarrer le moulage. Utiliser les cases à cocher pour activer/désactiver les différentes étapes.

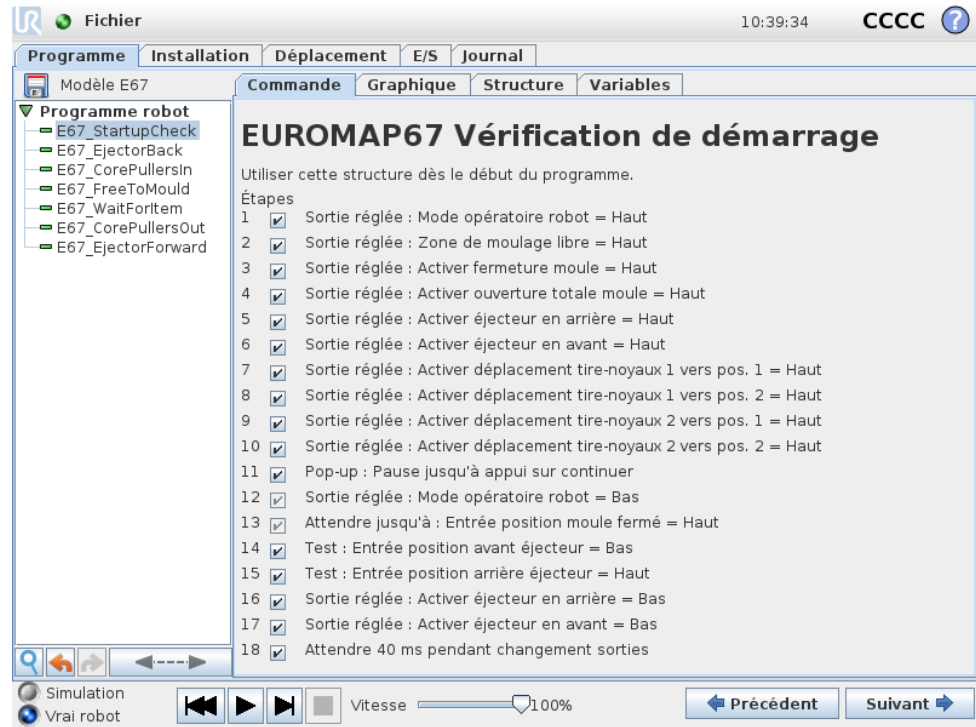

### 18.3.2 Libre pour mouler

Option utilisée pour signaler à l’IMM qu’elle est autorisée à démarrer une opération de moulage. Lorsque ce signal est activé, le robot **doit** être placé à l’extérieur de l’IMM. Utiliser les cases à cocher pour activer/désactiver les différentes étapes.

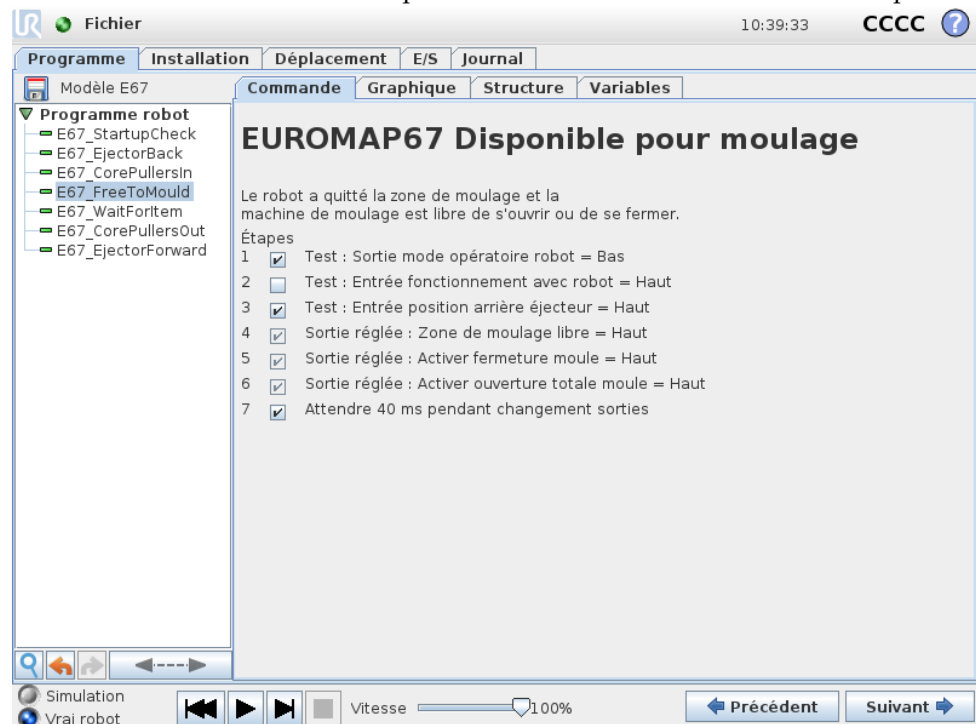

**ATTENTION:**

Lorsque ce signal est activé, le robot est à l’extérieur du moule de façon à ce que le moule puisse se fermer sans toucher le robot.

### 18.3.3 Attente article

Option destinée à faire attendre le robot jusqu'à ce qu'un article soit prêt à partir de l'IMM. Utiliser les cases à cocher pour activer/désactiver les différentes étapes.

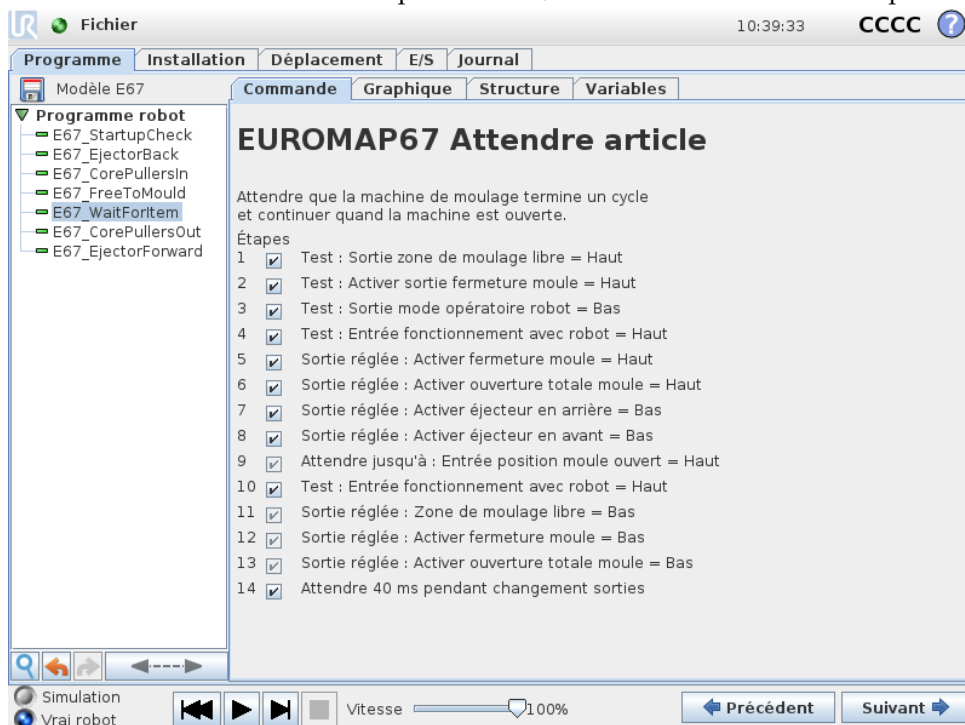

### 18.3.4 Éjecteur en avant

Permet le mouvement de l'éjecteur qui retire un article du moule. À utiliser lorsque le robot est en position, prêt à saisir l'article. Utiliser les cases à cocher pour activer/désactiver les différentes étapes.

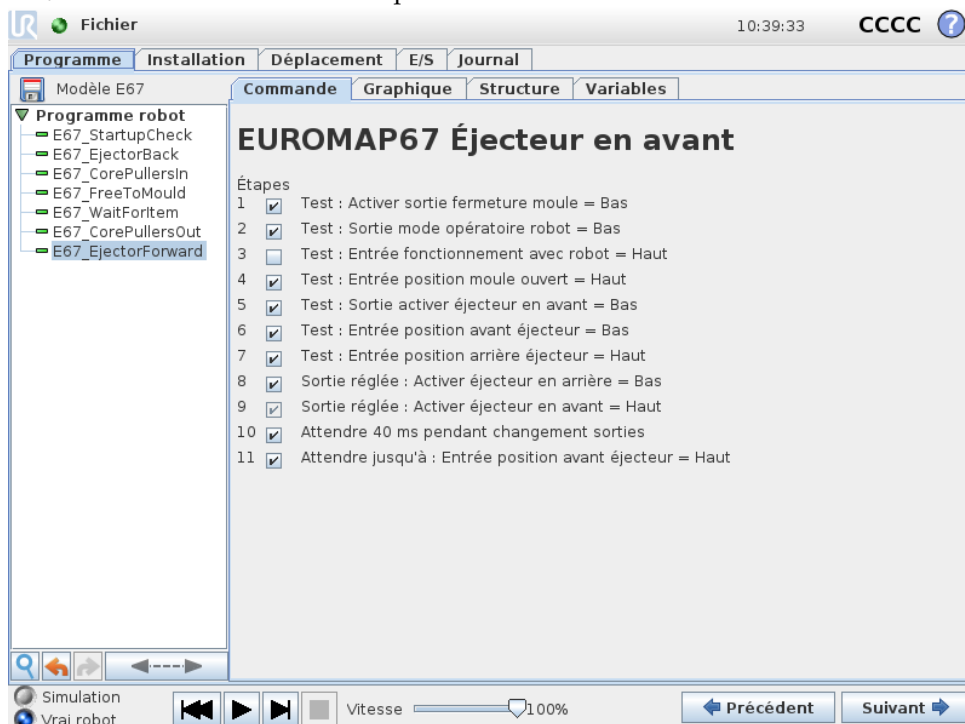

Copyright © 2009–2018 par Universal Robots A/S. Tous droits réservés.

### 18.3.5 Éjecteur en arrière

Permet le mouvement de l'éjecteur vers sa position arrière. Utiliser les cases à cocher pour activer/désactiver les différentes étapes.

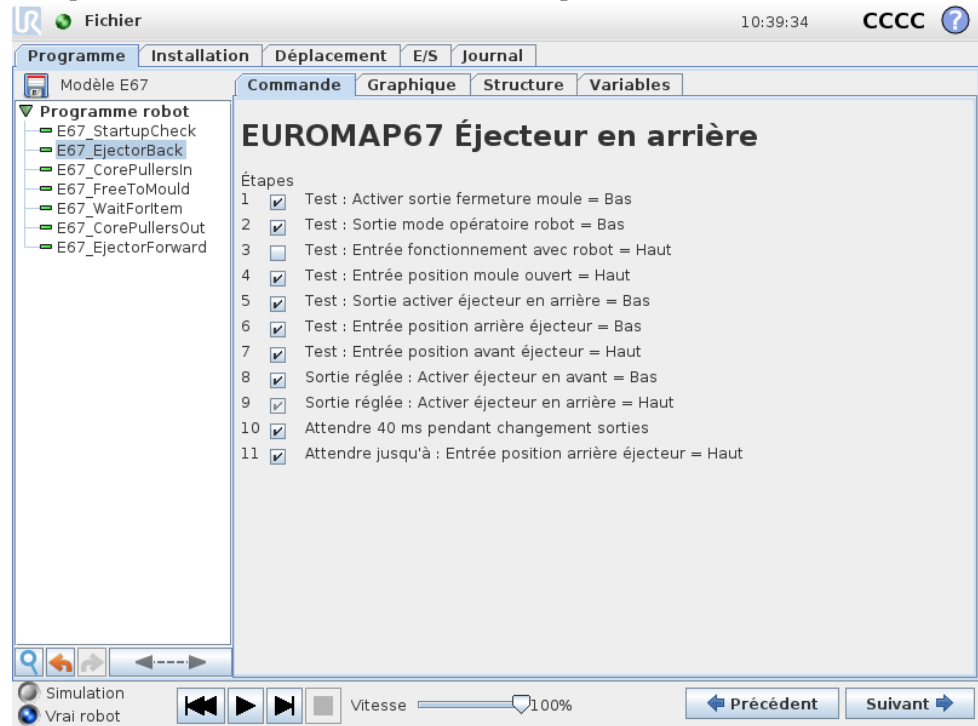

### 18.3.6 Tire-noyaux entrés

Permet le mouvement des tire-noyaux à la position 1. Ces tire-noyaux sont utilisés est sélectionnés dans le menu déroulant. Utiliser les cases à cocher pour activer/désactiver les différentes étapes.

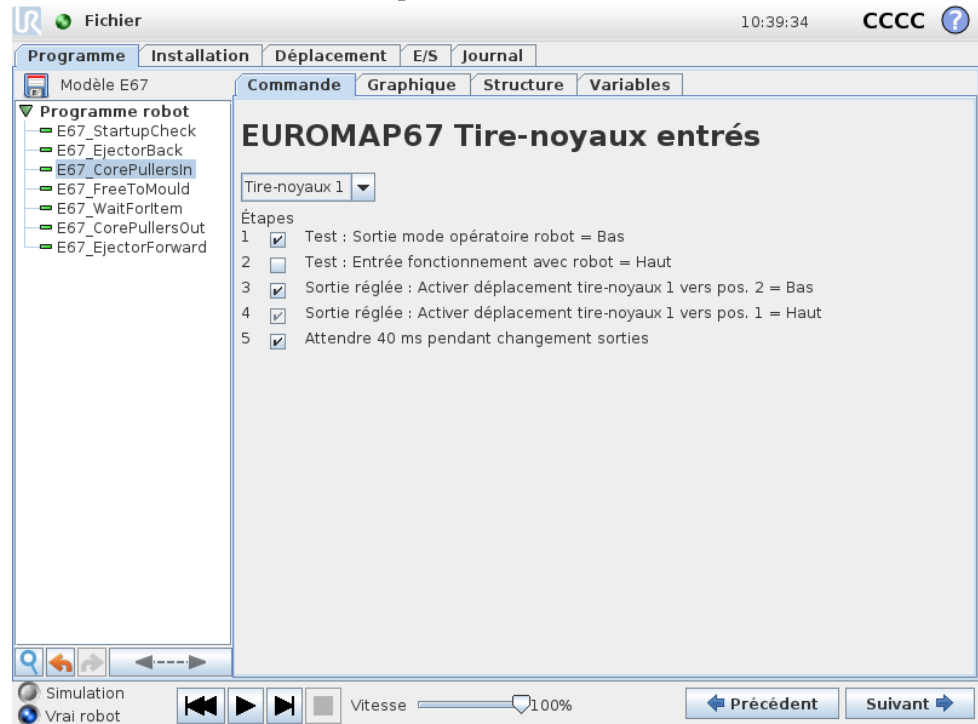

### 18.3.7 Tire-noyaux sortis

Permet le mouvement des tire-noyaux à la position 2. Ces tire-noyaux sont utilisés est sélectionnés dans le menu déroulant. Utiliser les cases à cocher pour activer/désactiver les différentes étapes.

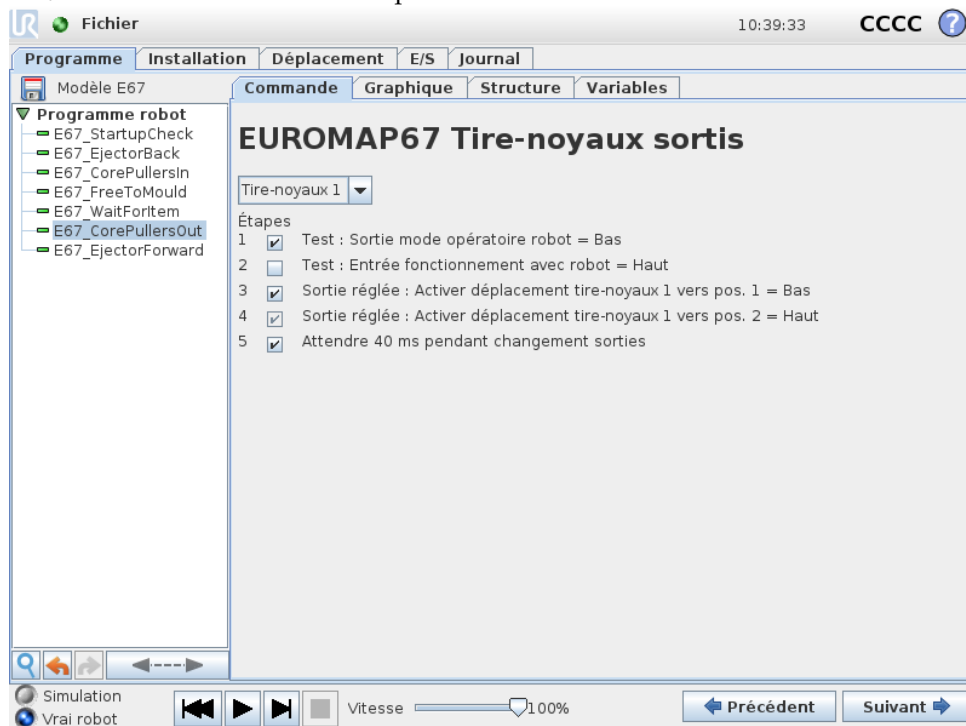

## 18.4 Action E/S et attendre

Les sorties numériques du robot peuvent être réglées par un nœud *Action* et il en est de même des signaux de sortie EUROMAP 67. Lorsque l'interface EUROMAP 67 est installée, les signaux apparaissent dans les menus où ils peuvent être sélectionnés. Tout comme les entrées numériques du robot, les signaux d'entrée EUROMAP 67 peuvent être utilisés pour contrôler le comportement du programme en insérant un nœud *Attendre* qui fait attendre le programme jusqu'à ce qu'une entrée ait la valeur haut ou bas.

Pour les utilisateurs avancés, une sortie peut être réglée sur la valeur d'une expression spécifiée. Une telle expression peut contenir à la fois des entrées, sorties, variables, etc., et peut être utilisée pour obtenir une fonctionnalité de programme complexe. De même, un nœud *Attendre* peut être réglé pour attendre jusqu'à ce que la valeur d'une expression soit vraie. Généralement, les signaux EUROMAP 67 seront tous disponibles à l'écran expression, ce qui signifie qu'ils peuvent être utilisés dans toutes les circonstances où une expression peut être sélectionnée.

Afin d'utiliser les signaux qui ne font pas partie des structures de programmes EUROMAP 67, ces derniers doivent être soit réglés ou lus manuellement à partir d'un programme, en insérant des nœuds supplémentaires *Action*, *Attendre*, etc. Cela s'applique par exemple aux signaux dépendants du fabricant et aux signaux réservés, qui sont tous utilisables, bien que non représentés sur l'onglet E/S EUROMAP 67. Cela signifie également qu'afin d'utiliser les entrées *Rejet* et *Position intermédiaire*

*d'ouverture de moule*, le programme modèle doit être personnalisé et étendu.

Enfin, il est recommandé de ne PAS régler le signal *Zone de moulage libre* manuellement car cela peut entraîner des situations dangereuses.

# 19 Installation et désinstallation de l'interface

Afin d'obtenir la redondance de la fonction de sécurité, le boîtier contrôleur sait dans quelle mesure il doit s'attendre à la présence ou non d'une interface EURO-MAP 67. Par conséquent, les procédures d'installation et de désinstallation doivent être suivies avec précision.

Veuillez noter l'orientation du câble ruban ci-dessous.



## ATTENTION:

1. Ne **pas** brancher/débrancher le câble ruban lorsque le boîtier contrôleur est sous tension.
2. La connexion de terre doit être vissée lors du branchement/débranchement du câble ruban.
3. Ne jamais mettre le boîtier contrôleur sous tension sans la connexion de terre.

## 19.1 Installation

L'interface peut être placée en bas ou du côté gauche du boîtier contrôleur, voir les images ci-dessous et suivre la procédure. Il n'est pas permis d'installer l'interface d'une autre manière quelconque.

1. Mettre hors tension le boîtier contrôleur.
  - Le témoin vert du bouton d'alimentation du pendentif apprentissage doit être éteint.
2. Monter l'interface.
  - Utiliser un écrou M6 pour visser le connecteur de terre.
  - Utiliser 4 vis M4×8 mm pour visser l'interface.
  - Utiliser 4 vis M4×8 mm pour boucher les trous vides.
  - Encliqueter le câble ruban en respectant l'orientation.

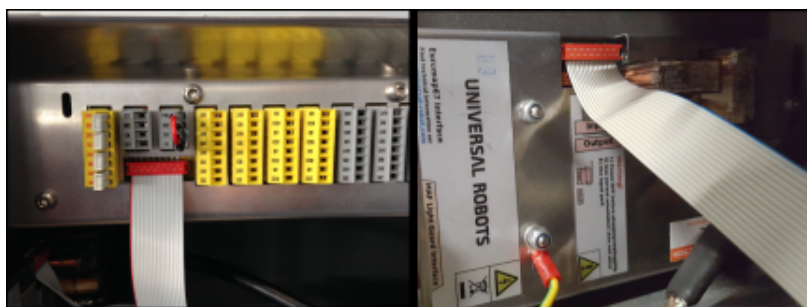

FIGURE 19.1 – Connexion du câble ruban

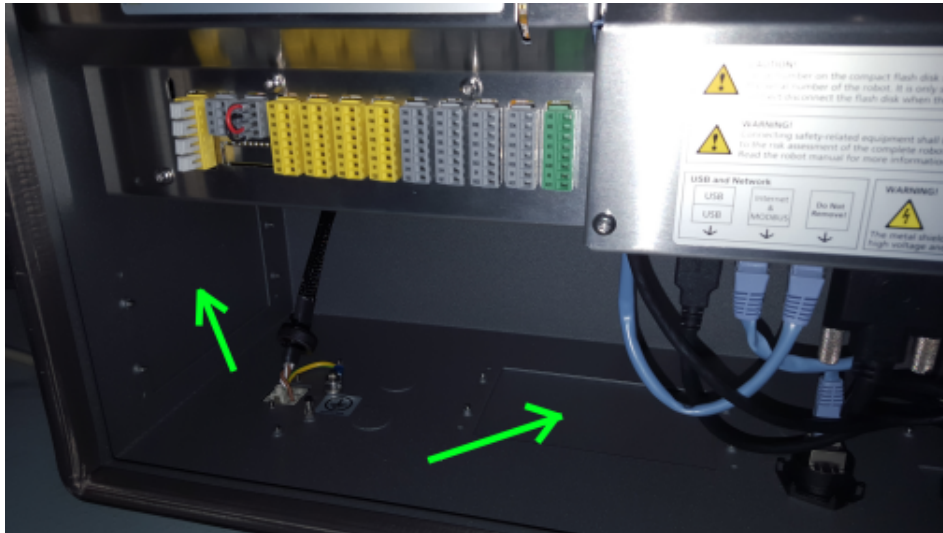

FIGURE 19.2 – Placements de l'interface dans le boîtier commande

- Utiliser quelques coussinets de fixation pour fixer le câble ruban.
3. Mettre sous tension le boîtier contrôleur.
    - L'interface est automatiquement détectée.
    - Le système de sécurité du robot indique qu'EUROMAP 67 est détecté mais n'est pas défini dans l'installation du robot. Aller dans Installation, Sécurité et Divers et cocher la case *Euromap67*.
    - Appuyer sur le bouton *Sauvegarder et redémarrer*.
    - Le GUI redémarre.
    - Confirmer les nouveaux paramètres de sécurité.
    - L'EUROMAP 67 est maintenant installé et prêt à utiliser.

## 19.2 Désinstallation

Suivre la procédure ci-dessous.

1. Mettre hors tension le boîtier contrôleur.
  - Le témoin vert du bouton d'alimentation du pendentif apprentissage doit être éteint.
2. Démontez l'interface.
  - Retirer le câble ruban.
  - Retirer l'écrou M6 du connecteur de terre.
  - Retirer toutes les vis M4 de l'extérieur du boîtier contrôleur.
3. Mettre sous tension le boîtier contrôleur.
  - Le système de sécurité du robot indique qu'EUROMAP 67 est défini dans l'installation du robot mais n'est pas détecté dans le système. Aller dans Installation, Sécurité et Divers et décocher la case *Euromap67*.
  - Appuyer sur le bouton *Sauvegarder et redémarrer*.

- Le GUI redémarre.
- Confirmer les nouveaux paramètres de sécurité.
- L'EUROMAP 67 est maintenant désinstallé.



## 20 Caractéristiques électriques

Les paragraphes suivants contiennent des informations utiles pour les constructeurs de machines et les débogueurs.

### 20.1 Interface barrière lumineuse MAF

L'alimentation 24V est partagée avec l'alimentation 24V [ZA9-ZC9] dans le câble EUROMAP 67. Les signaux d'entrée vers le boîtier contrôleur sont cependant de type faible courant, raison pour laquelle la majeure partie du courant est disponible. Il est recommandé de maintenir la charge en dessous de 1,2A. Le courant de tension 24V est montré dans l'onglet E/S EUROMAP 67.

Les deux signaux MAF doivent être reliés à des commutateurs sans potentiel. Les signaux MAF sont 0V/0mA lorsque le bit Zone de moulage libre (logiciel) est désactivé.

Paramètre	Min.	Type	Max.	Unité
24V tolérance de tension	-15 %	-	+20 %	-
Courant disponible de l'alimentation 24V	-	-	2,0 *	A
Protection contre la surcharge	-	2,2	-	A
[MAF-MAF] Tension au moment du débranchement	0	12	12,5	V
[MAF-MAF] Courant au moment de la connexion	0	57	70	mA
[MAF-MAF] Protection contre une connexion erronée	-	400	-	mA
[MAF-MAF] Protection contre une connexion erronée	-18	-	30	V



#### REMARQUE:

Les signaux de l'interface de barrière lumineuse MAF ne sont pas galvaniquement isolés du blindage du boîtier contrôleur.

### 20.2 Arrêt d'urgence, dispositifs de sécurité et signaux MAF

Les signaux de signalisation d'arrêt d'urgence et MAF à l'IMM sont contrôlés par des relais de sécurité à guidage forcé conformes à la norme EN 50205. Les contacts sont isolés galvaniquement de tous les autres signaux et sont conformes à la norme à CEI 60664-1 et EN 60664-1, degré de pollution 2, catégorie de surtension III.

Les signaux qui transmettent l'arrêt d'urgence et l'arrêt de protection (dispositifs de sécurité) au robot sont connectés au potentiel du boîtier contrôleur.

Paramètre	Min.	Type	Max.	Unité
[C1-C2] [C3-C4] Tension	10,2	12	12,5	V
[C1-C2] [C3-C4] Courant (chaque sortie)	-	-	120	mA
[C1-C2] [C3-C4] Protection courant	-	400	-	mA
[A1-A2] [A3-A4] Tension entrée	-30	-	30	V
[A1-A2] [A3-A4] Avec certitude OFF si	-30	-	7	V
[A1-A2] [A3-A4] Avec certitude ON si	10	-	30	V
[A1-A2] [A3-A4] Avec certitude OFF si	0	-	3	mA
[A1-A2] [A3-A4] Courant ON (10-30 V)	7	-	14	mA
[A1-C1] [A2-C2] [A3-C3] Courant CA/CC	0,01	-	6	A
[A1-C1] [A2-C2] [A3-C3] Tension CC	5	-	50	V
[A1-C1] [A2-C2] [A3-C3] Tension CA	5	-	250	V

## 20.3 Entrées numériques

Les entrées numériques sont mises en œuvre en tant que pnp et galvaniquement connectées au boîtier contrôleur. Les entrées sont conformes aux trois types d'entrées numériques définies dans CEI 61131-2 et EN 61131-2, ce qui signifie qu'elles fonctionnent avec tous les types de sorties numériques définis selon les mêmes normes.

Paramètre	Min.	Type	Max.	Unité
Tension d'entrée	-30	24	30	V
Entrée avec certitude OFF si	-30	-	7	V
Entrée avec certitude ON si	10	-	30	V
Avec certitude OFF si	0	-	5	mA
Courant ON (10-30V)	6	-	10	mA

## 20.4 Sorties numériques

Les sorties numériques sont mises en œuvre en tant que pnp et galvaniquement connectées à l'IMM. L'isolation galvanique entre les potentiels de l'IMM et du robot est conforme à CEI 60664-1 et EN 60664-1, degré de pollution 2, Catégorie de surtension II. Les sorties sont construites conformément aux trois types d'entrées numériques définis dans CEI 61131-2 et EN 61131-2 ainsi qu'à toutes les exigences relatives aux sorties numériques correspondant aux mêmes normes.

Les sorties numériques utilisent quelques mA de l'alimentation 24V de l'IMM pour contrôler et influencer les transistors qui constituent des relais semi-conducteurs.

Paramètre	Min.	Type	Max.	Unité
Courant de source par sortie	0	-	120	mA
Chute de tension quand ON	0	0,1	1	V
Courant de fuite quand OFF	0	0	0,1	mA
Courant utilisé de l'alimentation 24V de l'IMM	-	12	25	mA

# Glossaire

*Catégorie d'Arrêt 0* : Le mouvement du robot est arrêté par la mise hors tension immédiate du robot. Il s'agit d'un arrêt non contrôlé, où le robot peut s'écarter de la trajectoire programmée à chaque rupture d'articulation, aussi vite que possible. Cet arrêt de protection est utilisé si une limite de sécurité est dépassée ou en cas de défaut dans les pièces de sécurité du système de commande. Pour plus d'informations, voir la norme ISO 13850 ou IEC 60204-1.

*Catégorie d'Arrêt 1* : Le mouvement du robot est arrêté avec le robot laissé sous tension pour obtenir l'arrêt, puis sa mise hors tension une fois l'arrêt obtenu. Il s'agit d'un arrêt contrôlé où le robot poursuit sur la trajectoire programmée. La mise hors tension intervient dès que le robot s'immobilise. Pour plus d'informations, voir la norme ISO 13850 ou IEC 60204-1.

*Catégorie d'Arrêt 2* : Un arrêt contrôlé avec le robot laissé sous tension. Le système de commande de sécurité contrôle que le robot reste en position d'arrêt. Pour plus d'informations, voir la norme IEC 60204-1.

*Catégorie 3* : Le terme *Catégorie* ne doit pas être confondu avec le terme *Catégorie d'Arrêt*. *Catégorie* se rapporte au type d'architecture utilisé en tant que base pour un certain *Niveau de Performance*. Une propriété importante d'une architecture de *Catégorie 3* est qu'un seul défaut ne peut pas entraîner une perte de la fonction de sécurité. Pour plus d'informations, voir la norme ISO 13849-1.

*Niveau de performance* : Un niveau de performance (PL) est un niveau discret utilisé pour spécifier la capacité des pièces associées à la sécurité des systèmes de commande d'effectuer une fonction de sécurité dans les conditions prévisibles. PLd est la deuxième classification de fiabilité la plus élevée, ce qui signifie que la fonction de sécurité est extrêmement fiable. Pour plus d'informations, voir la norme ISO 13849-1.

*Couverture diagnostique (DC)* : est une mesure de l'efficacité du diagnostic mise en œuvre pour obtenir le niveau de performance nominal. Pour plus d'informations, voir la norme ISO 13849-1.

*MTTFd* : La durée moyenne avant défaillance dangereuse (MTTFd) est une valeur basée sur des calculs et des tests utilisée pour obtenir le niveau de performance nominal. Pour plus d'informations, voir la norme ISO 13849-1.

*Intégrateur* : L'intégrateur est l'entité qui conçoit l'installation finale du robot. L'intégrateur est responsable de la réalisation de l'évaluation finale des risques et doit faire en sorte que l'installation finale soit conforme aux lois et réglementations locales.

*Évaluation du risque* : Une évaluation des risques est le processus global qui consiste à identifier tous les risques et à les réduire à un niveau approprié. Une évaluation des risques doit être documentée. Consultez la norme ISO 12100 pour plus d'informations.

*Application robotique collaborative* : Le terme *collaboratif* se rapporte à la collaboration entre l'opérateur et le robot dans une application robotique. Voir les définitions et descriptions précises dans les normes ISO 10218-1 et ISO 10218-2.

*Configuration de sécurité* : Les fonctions et interfaces relatives à la sécurité peuvent être configurées par le biais des paramètres de configuration de sécurité. Ceux-ci sont définis par le biais de l'interface logicielle, voir la partie II.

# Index

## Symbols

Éditeur d'expression ..... II-98  
Éditeur de pose ..... II-57  
évaluation des risques .... ix, I-3, I-8, I-10

## A

AfterEnd ..... II-104  
arborescence programme ..... II-72, II-73  
Assistants ..... II-108  
Attendre ..... II-88

## B

Base ..... II-25, II-79  
BeforeStart ..... II-103  
boîtier contrôleur ix, I-29, I-31, I-45, II-30,  
II-41, II-51  
Boîtier de commande ..... I-65  
boîtier de commande ..... II-66  
bouton Test ..... II-102  
Bras du robot ..... I-29, II-66, II-99, II-101  
bras du robot .... I-65, II-48, II-51, II-105,  
II-106

## C

Charge d'articulation ..... II-66  
configuration de sécurité ..... I-9  
Construction de cas de commutation  
II-98

## D

Déplacement ..... II-30, II-58, II-77, II-78,  
II-80, II-103  
DéplacementJ ..... II-77  
DéplacementL ..... II-57, II-77, II-78  
DéplacementP ..... II-57, II-77, II-78  
Déplacer ..... II-57  
Dossier ..... II-91

## E

E/S I-29, I-31, I-32, II-30, II-41, II-49, II-50  
E/S configurable ..... I-31  
E/S de sécurité ..... I-31, I-33  
E/S outil ..... I-40  
E/S polyvalente ..... I-31

espace articulation ..... II-77  
Ethernet ..... I-44  
EtherNet/IP ..... II-49

## F

Fonction ..... II-56, II-63  
Fonction de base ..... II-56  
Fonction de l'outil ..... II-56  
Fonction variable ..... II-79  
Fonctionnement libre . . . II-28, II-48, II-50,  
II-56, II-102

## G

Garantie ..... I-53

## I

Installation ..... II-52, II-108  
Instructions de sécurité ..... I-47  
intégrateur ..... x, I-8

## L

Liste (modèle) ..... II-98

## M

mélange ..... II-80  
Manuel d'entretien ..... x  
Manuel du script ..... x  
menu Fonction ..... II-101  
Modèle ..... II-98, II-99  
Modèle boîte ..... II-98  
modèle Boîte ..... II-99  
Modèle carré ..... II-98  
modèle Carré ..... II-99  
Modèle ligne ..... II-98  
modèle Ligne ..... II-99  
MODBUS ... II-42, II-50, II-52, II-54, II-63  
mode Force ..... II-99  
mode normal ..... II-109  
Mode récupération ..... II-32  
Mouvement ..... II-89, II-101

## N

norme ..... I-65, I-66, I-68

**P**

Paramètres de mélange ..... II-81  
 Paramètres de sécurité ..... I-4  
 Poignet 3 ..... II-25  
 Point ..... II-101  
 Point central de l’outil ..... II-45  
 point de cheminement ..... II-80  
 Point de passage . II-27, II-77, II-78, II-86,  
 II-109  
 Point de passage relatif ..... II-79  
 Point de passage variable ..... II-79  
 points de passage ..... II-80, II-103  
 PolyScope ix, II-25, II-27, II-29, II-92, II-95  
 popup ..... II-89  
 Position ancre ..... II-103  
 Programme ..... II-30

**R**

Régler ..... II-89

**S**

Séquence de palette ..... II-103  
 Simple ..... II-101  
 Structure ..... II-108  
 Suivi du convoyeur ..... II-108  
 suivi du convoyeur ..... II-63  
 Support de montage ..... ix  
 Symboles d’avertissement ..... I-4

**T**

Teach Pendant ..... ix, II-50, II-102  
 Trame ..... II-101

**U**

URCaps ..... x

**V**

Variables ..... II-75, II-111  
 variables ..... II-75  
 variables d’installation ..... II-51