

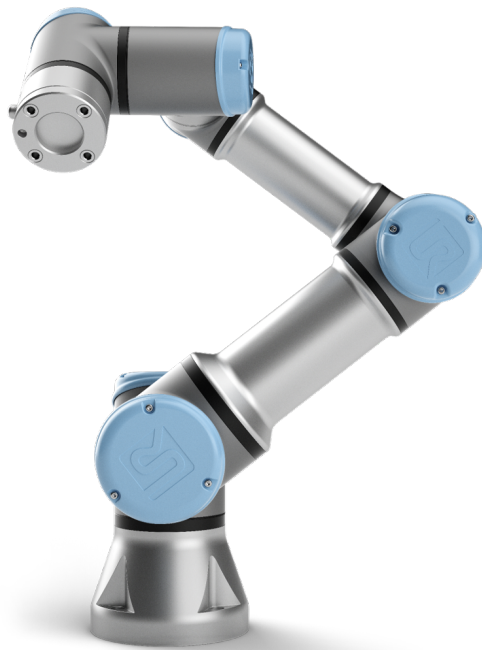

UNIVERSAL ROBOTS

Universal Robots seria e
Podręcznik użytkownika



UR3e

Tłumaczenie oryginalnych instrukcji (pl)



UNIVERSAL ROBOTS

Universal Robots seria e
Podręcznik użytkownika

UR3e

Wersja 5.1.0

Tłumaczenie oryginalnych instrukcji (pl)



Informacje przedstawione w niniejszym dokumencie stanowią własność firmy Universal Robots A/S i nie mogą być powielane ani w całości, ani w części bez uprzedniej pisemnej zgody firmy Universal Robots A/S. Niniejsze informacje mogą ulec zmianie bez uprzedzenia i nie stanowią zobowiązania firmy Universal Robots A/S. Ten podręcznik jest okresowo weryfikowany i aktualizowany.

Firma Universal Robots A/S nie ponosi odpowiedzialności za błędy i braki w tym dokumencie.

Copyright © 2009–2018, Universal Robots A/S

Logo Universal Robots jest zastrzeżonym znakiem towarowym firmy Universal Robots A/S.

Spis treści

Przedmowa	ix
Zawartość opakowań	ix
Ważna informacja o bezpieczeństwie	x
Jak czytać ten podręcznik	x
Gdzie znaleźć więcej informacji	x
URCaps	xi
I Podręcznik instalacji sprzętu	I-1
1 Bezpieczeństwo	I-3
1.1 Wprowadzenie	I-3
1.2 Walidacja i odpowiedzialność	I-3
1.3 Ograniczenie odpowiedzialności	I-4
1.4 Symbole ostrzegawcze w tym podręczniku	I-4
1.5 Ogólne ostrzeżenia i przestrogi	I-5
1.6 Przeznaczenie	I-8
1.7 Ocena ryzyka	I-8
1.8 Kontrola przed użyciem	I-10
1.9 Zatrzymanie awaryjne	I-11
1.10 Ruch bez napędu mechanicznego	I-11
2 Interfejsy i funkcje związane z bezpieczeństwem	I-13
2.1 Wprowadzenie	I-13
2.2 Kategorie zatrzymania	I-14
2.3 Funkcje bezpieczeństwa	I-14
2.4 Funkcja bezpieczeństwa	I-17
2.5 Tryby	I-18
3 Transport	I-21
4 Interfejs mechaniczny	I-23
4.1 Wprowadzenie	I-23
4.2 Przestrzeń robocza robota	I-23
4.3 Sposób montażu	I-23
4.4 Maksymalna ładowność	I-27
5 Interfejs elektryczny	I-29
5.1 Wprowadzenie	I-29
5.1.1 Uchwyt skrzynki sterowniczej	I-29
5.2 Ethernet	I-29
5.3 Ostrzeżenia i przestrogi dotyczące elementów elektrycznych	I-30
5.4 We/wy sterownika	I-33

5.4.1	Wspólne parametry dla wszystkich we/wy cyfrowych	I-34
5.4.2	We/wy bezpieczeństwa	I-35
5.4.3	Cyfrowe we/wy ogólnego przeznaczenia	I-39
5.4.4	Wejścia cyfrowe z przycisku	I-40
5.4.5	Komunikacja z innymi maszynami lub sterownikami PLC	I-40
5.4.6	Analogowe we/wy ogólnego przeznaczenia	I-40
5.4.7	Zdalne sterowanie włączaniem i wyłączeniem	I-42
5.5	Połączenie zasilania sieciowego	I-43
5.6	Połączenie robota	I-44
5.7	Narzędzie wejść/wyjść	I-45
5.7.1	Cyfrowe wyjścia narzędzia	I-46
5.7.2	Cyfrowe wejścia narzędzia	I-47
5.7.3	Analogowe wejścia narzędzia	I-48
5.7.4	We/Wy narzędzia komunikacji	I-49
6	Konserwacja i naprawa	I-51
6.1	Instrukcje bezpieczeństwa	I-51
7	Utylizacja i środowisko	I-53
8	Certyfikaty	I-55
8.1	Certyfikaty organów niezależnych	I-55
8.2	Certyfikaty dostawców niezależnych	I-55
8.3	Certyfikat testów producenta	I-56
8.4	Deklaracje według dyrektyw UE	I-56
9	Gwarancje	I-57
9.1	Gwarancja na produkt	I-57
9.2	Zastrzeżenie	I-57
A	Czas zatrzymania i odległość zatrzymania	I-59
B	Deklaracje i świadectwa	I-63
B.1	CE/EU Declaration of Incorporation (original)	I-63
B.2	Deklaracja zgodności dla podzespołu CE/EU (tłumaczenie oryginału)	I-65
B.3	Certyfikat systemu bezpieczeństwa	I-67
B.4	Sprzęt elektryczny i elektroniczny (RoHS) w Chinach	I-69
B.5	Certyfikat badania środowiskowego	I-70
B.6	Certyfikat badania EMC	I-71
C	Stosowne normy	I-73
D	Parametry techniczne	I-79
II	Podręcznik PolyScope	II-1
10	Wprowadzenie	II-3
10.1	Podstawy interfejsu PolyScope	II-3
10.1.1	Ikony/karty w górnym obszarze ekranu	II-3

10.1.2	Przyciski w dolnym obszarze ekranu	II-4
10.2	Ekran Pierwsze kroki	II-5
11	Szybki start	II-7
11.1	Podstawowe informacje o ramieniu robota	II-7
11.1.1	Instalacja ramienia robota i skrzynki sterowniczej	II-7
11.1.2	Włączanie/wyłączanie skrzynki sterowniczej	II-8
11.1.3	Włączanie/wyłączanie ramienia robota	II-8
11.1.4	Inicjowanie ramienia robota	II-9
11.2	Szybki rozruch systemu	II-9
12	Wybór trybu pracy	II-11
12.1	Tryby pracy	II-11
12.2	3-pozycyjne urządzenie zezwalające	II-13
12.2.1	Ręczny tryb wysokiej prędkości	II-13
13	Konfiguracja bezpieczeństwa	II-15
13.1	Podstawy ustawień bezpieczeństwa	II-15
13.1.1	Dostęp do konfiguracji bezpieczeństwa	II-15
13.1.2	Ustawianie hasła bezpieczeństwa	II-16
13.1.3	Zmiana konfiguracji bezpieczeństwa	II-16
13.1.4	Zastosowanie nowej konfiguracji bezpieczeństwa	II-17
13.1.5	Suma kontrolna bezpieczeństwa	II-17
13.2	Ustawienia menu bezpieczeństwa	II-17
13.2.1	Limity robota	II-17
13.2.2	Tryby bezpieczeństwa	II-19
13.2.3	Tolerancje	II-20
13.2.4	Limity przegubów	II-20
13.2.5	Płaszczyzny	II-21
13.2.6	Pozycja narzędzia	II-23
13.2.7	Kierunek narzędzia	II-25
13.2.8	We/wy	II-27
13.2.9	Sprzęt	II-29
14	Karta uruchomienia	II-31
14.1	Program	II-31
14.2	Zmienne	II-31
14.3	Wiek robota	II-32
14.4	Przesuń robota do pozycji	II-32
15	Karta Program	II-35
15.1	Drzewo programu	II-35
15.1.1	Wskazanie wykonywania programu	II-36
15.1.2	Przycisk wyszukiwania	II-36
15.1.3	Pasek narzędzi drzewa programu	II-36
15.1.4	Pusty węzeł	II-37
15.2	Karta poleceń	II-37
15.3	Karta Urządzenie graficzne	II-39

15.4	Karta zmiennych	II-40
15.5	Podstawowe węzły programu	II-40
15.5.1	Ruch	II-40
15.5.2	Czekaj	II-50
15.5.3	Ustaw	II-51
15.5.4	Wyskakujące okno	II-52
15.5.5	Zatrzymaj	II-52
15.5.6	Komentarz	II-53
15.5.7	Folder	II-53
15.6	Zaawansowane węzły programu	II-54
15.6.1	Pętla	II-54
15.6.2	PodProgram	II-54
15.6.3	Przypisanie	II-55
15.6.4	Instrukcja warunkowa if	II-56
15.6.5	Skrypt	II-57
15.6.6	Zdarzenie	II-57
15.6.7	Wątek	II-58
15.6.8	Przełącznik	II-58
15.6.9	Licznik czasu	II-59
15.7	Szablony	II-60
15.7.1	Paleta	II-60
15.7.2	Wyszukaj	II-62
15.7.3	Siła	II-65
15.7.4	Śledzenie przenośnika	II-67
15.8	Pierwszy program	II-67
16	Karta Instalacja	II-71
16.1	Rejestry	II-71
16.1.1	Konfiguracja TCP	II-71
16.1.2	Sposób montażu	II-74
16.1.3	Konfiguracja we/wy	II-75
16.1.4	Typ sygnału we/wy	II-76
16.1.5	Przydzielanie nazw zdefiniowanych przez użytkownika	II-76
16.1.6	Akcje we/wy i sterowanie kartą we/wy	II-76
16.1.7	Śledzenie przenośnika	II-77
16.1.8	Zmienne	II-78
16.1.9	Rozruch	II-79
16.1.10	Narzędzie	II-81
16.1.11	Płynne przejście między trybami bezpieczeństwa	II-81
16.2	Bezpieczeństwo	II-82
16.3	Funkcje	II-82
16.3.1	Korzystanie z funkcji	II-83
16.3.2	Dodawanie punktu	II-84
16.3.3	Dodawanie linii	II-84
16.3.4	Funkcja płaszczyznowa	II-85
16.3.5	Przykład: Ręczna aktualizacja funkcji w celu dostosowania programu	II-86
16.3.6	Przykład: Dynamiczna aktualizacja postawy funkcji	II-86

16.4	Fieldbus	II-88
16.4.1	Konfiguracja we/wy klienta MODBUS	II-88
16.4.2	Ethernet/IP	II-91
17	Karta Ruch	II-93
17.1	Porusz narzędzie	II-93
17.2	Robot	II-93
17.3	Pozycja narzędzia	II-94
17.3.1	Ekran edytora postawy	II-94
17.4	Pozycja przegubu	II-96
17.5	Home	II-97
17.6	Ruch swobodny	II-97
18	Karta we/wy	II-99
18.1	Robot	II-99
18.2	MODBUS	II-100
18.2.1	Wejścia	II-100
18.2.2	Wyjścia	II-100
19	Karta rejestru	II-101
19.1	Odczyty	II-101
19.2	Obciążenie przegubu	II-101
19.3	Rejestr dat	II-101
19.4	Zapisywanie raportów błędów	II-101
20	Menedżer programów i instalacji	II-103
20.1	Otwórz...	II-103
20.2	Nowy...	II-104
20.3	Zapisz...	II-105
20.4	Menadżer plików	II-106
21	Menu Hamburger	II-107
21.1	Pomoc	II-107
21.2	Informacje	II-107
21.3	Ustawienia	II-107
21.3.1	Preferencje	II-107
21.3.2	Hasło	II-108
21.3.3	System	II-108
	Słowniczek	II-111
	Indeks	II-113

Przedmowa

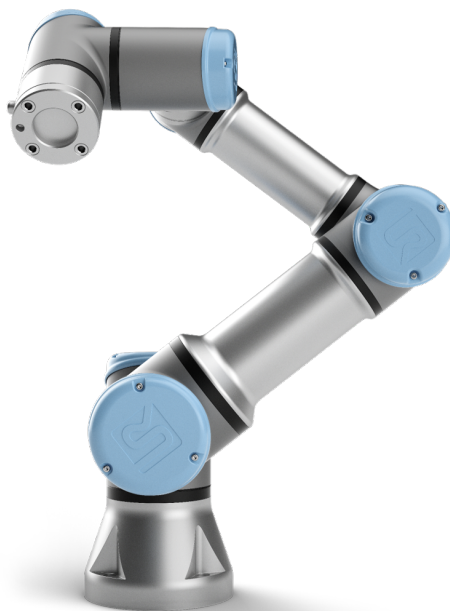

Gratulujemy zakupu nowego robota serii e firmy Universal Robots, UR3e.

Robota można zaprogramować do przemieszczania narzędzia oraz komunikowania się z innymi urządzeniami przy pomocy sygnałów elektrycznych. Sam robot to ramię zbudowane z przegubów oraz rur z wytłaczanego aluminium. Dzięki naszemu opatentowanemu interfejsowi do programowania PolyScope można z łatwością zaprogramować robota tak, aby przemieszczał narzędzie wzdłuż pożądanej trajektorii.

Współbieżne ramiona robota serii e firmy Universal Robots z sześcioma przegubami i o szerokim zakresie elastyczności zaprojektowano w celu odtwarzania zakresu ruchów ludzkiej ręki. Dzięki naszemu opatentowanemu interfejsowi do programowania PolyScope można z łatwością zaprogramować robota tak, aby przemieszczał narzędzia i komunikował się z innymi maszynami za pomocą sygnałów elektrycznych. Na rysunku 1 pokazano główne podzespoły ramienia robota. Może on służyć jako odniesienie w ramach całego podręcznika.

Copyright © 2009 – 2018, Universal Robots A/S. Wszystkie prawa zastrzeżone.

Zawartość opakowań

Po zamówieniu robota dostarczone zostaną dwa opakowania. Jedno zawiera ramię robota, a w drugim są poniższe elementy:

- Skrzynka sterownicza ze sterownikiem uczenia
- Wspornik montażowy do skrzynki sterowniczej
- Wspornik montażowy do sterownika uczenia
- Klucz do otwierania skrzynki sterowniczej

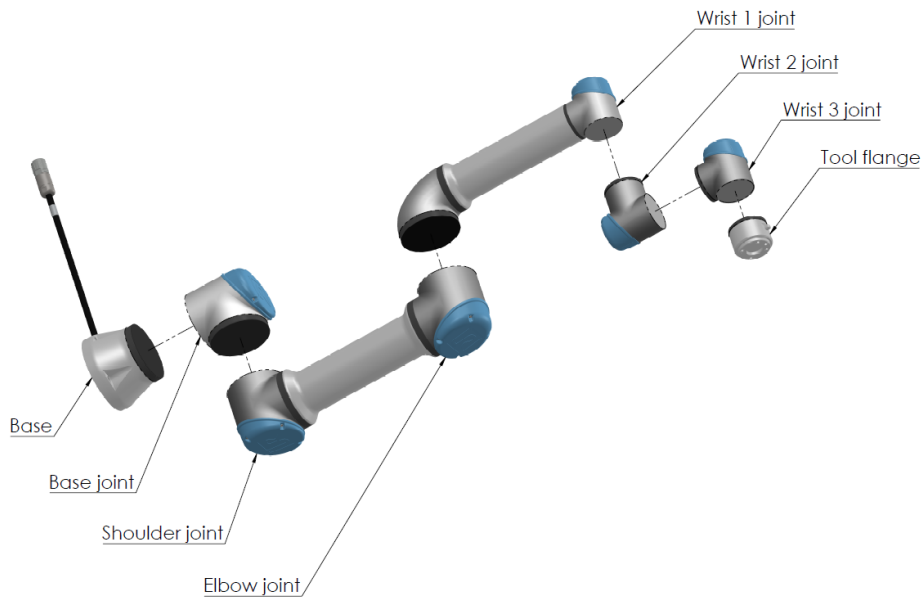

Rysunek 1: Przeguby, podstawa i kołnierz narzędzia ramienia robota.

- Kabel zasilania sieciowego lub kabel zasilania zgodny z regionem instalacji
- Niniejszy podręcznik

Ważna informacja o bezpieczeństwie

Robot to **częściowo ukończona maszyna** (zob. 8.4) i dlatego każda instalacja robota wymaga oceny ryzyka. Należy przestrzegać wszystkich instrukcji bezpieczeństwa z rozdziału 1.

Jak czytać ten podręcznik

Podręcznik zawiera instrukcje instalacji i programowania robota. Podręcznik dzieli się na dwie części:

Podręcznik instalacji sprzętu: Mechaniczna i elektryczna instalacja robota.

Podręcznik PolyScope: Programowanie robota.

Niniejszy podręcznik jest przeznaczony dla integratora robota, który posiada podstawowe przeszkolenie mechaniczne i elektryczne, a także zna podstawowe zagadnienia programowania.

Gdzie znaleźć więcej informacji

Witryna internetowa pomocy technicznej (<http://www.universal-robots.com/support>) zawiera następujące elementy:

- Inne wersje językowe niniejszego podręcznika
- **Podręcznik PolyScope**
- **Podręcznik serwisowy** z instrukcjami rozwiązywania problemów, konserwacji i napraw

- **Podręcznik skryptów** dla zaawansowanych użytkowników

URCaps

Witryna URCaps (<http://www.universal-robots.com/plus/>) to serwis internetowy oferujący najnowocześniejsze produkty do personalizacji zastosowań robota UR. Wszystko, co potrzebne można znaleźć w jednym miejscu – od chwytaków i akcesoriów, po kamery i oprogramowanie. Wszystkie produkty są testowane i zatwierdzone do integracji z robotami UR, zapewniając ich szybką konfigurację, niezawodne działanie, a także łatwą obsługę i programowanie. Witryna pozwala również przystąpić do programu dla deweloperów URCaps. Dzięki temu można uzyskać dostęp do naszej nowej platformy oprogramowania służącej do opracowywania bardziej przyjaznych dla użytkownika produktów do robotów UR.

Część I

Podręcznik instalacji sprzętu

1 Bezpieczeństwo

1.1 Wprowadzenie

Ten rozdział zawiera ważne informacje dotyczące bezpieczeństwa, które integrator robotów serii e firmy Universal Robots musi ze zrozumieniem przeczytać **przed** włączeniem robota po raz pierwszy.

Pierwsze podrozdziały tego rozdziału zawierają informacje ogólne. Dalsze podrozdziały zawierają bardziej szczegółowe dane inżynierskie dotyczące konfigurowania i programowania robota. Rozdział 2 opisuje i definiuje funkcje związane z bezpieczeństwem, w szczególności dotyczące zastosowań pracy współbieżnej.

Instrukcje i wskazówki zamieszczone w rozdziale 2 oraz w sekcji 1.7 są szczególnie ważne.

Bardzo ważne jest przestrzeganie wszystkich instrukcji montażowych oraz wytycznych podanych w innych rozdziałach i częściach niniejszego podręcznika.

Należy zwrócić szczególną uwagę na tekst oznaczony symbolami ostrzegawczymi.



UWAGA:

Firma Universal Robots zrzeka się jakiegokolwiek odpowiedzialności w przypadku uszkodzenia lub wprowadzania dowolnych zmian bądź modyfikacji robota (skrzynki sterowniczej ramienia i/lub sterownika uczenia) przez użytkownika. Firma Universal Robots nie będzie odpowiedzialna za jakiegokolwiek uszkodzenia robota lub innego wyposażenia spowodowane przez błędy programistyczne lub awarię robota.

1.2 Walidacja i odpowiedzialność

Informacje podane w niniejszym podręczniku nie obejmują sposobu projektowania, instalacji i obsługi kompletnego układu z robotem ani nie opisują całego wyposażenia peryferyjnego, które może wpływać na bezpieczeństwo całego systemu. Cały system musi być zaprojektowany i zainstalowany zgodnie z wymaganiami bezpieczeństwa ustalonymi przez normy i przepisy kraju, w którym robot został zainstalowany.

Integratorzy robotów UR są odpowiedzialni za przestrzeganie wszelkich przepisów i zasad dotyczących bezpieczeństwa i obowiązujących w kraju instalacji oraz za wyeliminowanie wszystkich znaczących zagrożeń w kompletnym układzie robota. Dotyczy to m.in. poniższych kwestii:

- wykonywanie oceny ryzyka dla kompletnego systemu robota,
- przyłączanie innych maszyn i dodatkowych urządzeń bezpieczeństwa, jeśli zostały określone w ocenie ryzyka,
- wyznaczenie właściwych ustawień bezpieczeństwa w oprogramowaniu,
- zapewnienie, że użytkownik nie będzie modyfikować żadnych środków bezpieczeństwa,
- zatwierdzenie prawidłowości projektu i instalacji całego systemu robota,

- stworzenie instrukcji obsługi,
- oznaczenie instalacji robota właściwymi znakami i informacjami kontaktowymi integratora,
- zebranie całej dokumentacji w katalogu technicznym, obejmującym także ocenę ryzyka i niniejszy podręcznik.

1.3 Ograniczenie odpowiedzialności

Żadne informacje dotyczące bezpieczeństwa podane w niniejszym podręczniku nie mogą być traktowane jako gwarancja firmy UR stanowiąca, że przemysłowy manipulator nie spowoduje obrażeń lub uszkodzeń nawet w przypadku zgodności z wszystkimi instrukcjami bezpieczeństwa.

1.4 Symbole ostrzegawcze w tym podręczniku

Poniższe symbole definiują oznaczenia, które wyznaczają poziomy zagrożenia i które są używane w całym podręczniku. Takie same znaki ostrzegawcze są stosowane na produkcie.



NIEBEZPIECZEŃSTWO:

Oznaczenie sytuacji bezpośredniego zagrożenia elektrycznego, która w przypadku wystąpienia może spowodować śmierć lub poważne obrażenia.



NIEBEZPIECZEŃSTWO:

Oznaczenie sytuacji bezpośredniego zagrożenia, która w przypadku wystąpienia może spowodować śmierć lub poważne obrażenia.



OSTRZEŻENIE:

Oznaczenie sytuacji potencjalnego zagrożenia elektrycznego, która w przypadku wystąpienia może spowodować obrażenia lub poważne uszkodzenia sprzętu.



OSTRZEŻENIE:

Oznaczenie sytuacji potencjalnego zagrożenia, która w przypadku wystąpienia może spowodować obrażenia lub poważne uszkodzenia sprzętu.



OSTRZEŻENIE:

Oznaczenie gorącej powierzchni stanowiącej potencjalne zagrożenie, której dotknięcie może spowodować obrażenia.



PRZESTROGA:

Oznaczenie sytuacji, która w przypadku wystąpienia może spowodować uszkodzenie sprzętu.

1.5 Ogólne ostrzeżenia i przestrogi

Ten rozdział zawiera ogólne ostrzeżenia i środki ostrożności, które mogły wystąpić kilkakrotnie w różnych częściach niniejszego podręcznika. Inne ostrzeżenia i przestrogi dotyczą całego podręcznika.



NIEBEZPIECZEŃSTWO:

Robota i wyposażenie elektryczne należy koniecznie instalować zgodnie ze specyfikacjami i ostrzeżeniami, znajdującymi się w rozdziałach 4 i 5.



OSTRZEŻENIE:

1. Ramię robota i narzędzie/chwytnik muszą być właściwie i bezpiecznie przykręcone we właściwym miejscu.
2. Ramię robota musi mieć przestrzeń wystarczającą do swobodnej pracy.
3. Środki bezpieczeństwa i/lub parametry konfiguracji bezpieczeństwa robota muszą być zastosowane, aby chronić programistów, operatorów i osoby postronne tak, jak przewiduje ocena ryzyka.
4. Podczas pracy przy robocie nie wolno nosić luźnych ubrań ani biżuterii. Podczas pracy przy robocie długie włosy muszą być upięte z tyłu głowy.
5. Zabrania się używania uszkodzonego robota, jeśli na przykład pokrywy przegubu są luźne, zepsute lub ich brakuje.
6. Jeśli oprogramowanie zgłasza wystąpienie błędu, należy natychmiast nacisnąć przycisk zatrzymania awaryjnego, zapisać warunki jakie doprowadziły do wystąpienia błędu, odszukać odpowiednie kody błędów na ekranie dziennika i skontaktować się z dostawcą.
7. Nie wolno podłączać wyposażenia bezpieczeństwa do standardowych wejść i wyjść. Wolno używać wyłącznie wejść i wyjść zgodnych z funkcjami bezpieczeństwa.
8. Koniecznie należy używać właściwych ustawień instalacji (np. kąt mocowania robota, ciężar w punkcie TCP, odsunięcie TCP, konfiguracja bezpieczeństwa). Plik instalacji należy zapisywać i ładować razem z programem.
9. Funkcji ruchu swobodnego wolno używać tylko w instalacjach, w których ocena ryzyka to dopuszcza.
10. Narzędzia/chwytniki i przeszkody nie powinny mieć ostrych krawędzi ani wprowadzać punktów zgniecenia.
11. Należy koniecznie ostrzec wszystkie osoby, aby trzymały głowy i twarze poza zasięgiem pracującego robota lub robota, który za chwilę rozpocznie pracę.
12. Podczas pracy ze sterownikiem uczenia należy pamiętać o ruchach robota.
13. Jeśli zostało to stwierdzone w ocenie ryzyka, nie wolno wchodzić do obszaru bezpieczeństwa robota ani go dotykać, kiedy system jest włączony.

13. Łączenie różnych maszyn może przyczynić się do wzrostu zagrożeń lub utworzyć nowe. Zawsze należy przeprowadzać całościową ocenę ryzyka dla całej instalacji. W zależności od oceny ryzyka, zastosowanie mogą mieć różne poziomy bezpieczeństwa i działania, np. jeśli wymagane są różne poziomy bezpieczeństwa i działania zatrzymania awaryjnego, zawsze należy wybierać najwyższy poziom. Należy przeczytać ze zrozumieniem wszystkie podręczniki dla całego wyposażenia wykorzystywanego w instalacji.
14. Nigdy nie wolno modyfikować robota. Modyfikacja może doprowadzić do powstania zagrożeń, których nie przewidzi integrator. Wszelki autoryzowany montaż należy wykonywać zgodnie z najnowszymi wersjami wszystkich właściwych podręczników serwisowych.
15. Jeśli robot został zakupiony z dodatkowym modułem (np. interfejsem euromap67), należy zapoznać się z tym modułem przez właściwy podręcznik.
16. Użytkownicy robota muszą znać miejsce zamieszczenia przycisku(ów) awaryjnego zatrzymania i zostać poinstruowani o konieczności ich aktywowania w przypadku sytuacji niebezpiecznej lub niestandardowej.

**OSTRZEŻENIE:**

1. Robot i jego skrzynka sterownika wytwarzają ciepło podczas pracy. Nie wolno manipulować ani dotykać robota, który pracuje lub tuż po zakończeniu pracy, ponieważ zbyt długi kontakt z robotem może wywoływać uczucie dyskomfortu. Temperaturę robota przed jego poruszeniem lub dotknięciem można sprawdzić na ekranie dziennika. Można również odłączyć robota od zasilania i odczekać jedną godzinę, aż jego temperatura spadnie.
2. Nie wolno wkładać palców za wewnętrzne pokrywy skrzynki sterownika.

**PRZESTROGA:**

1. Kiedy robot jest łączony lub współpracuje z innymi maszynami, które mogą go uszkodzić, stanowczo zaleca się osobne sprawdzenie wszystkich funkcji i programu robota.
2. Nie wolno wystawiać robota na działanie stałych pól magnetycznych. Bardzo silne pola magnetyczne mogą uszkodzić robota.

1.6 Przeznaczenie

Roboty firmy UR to roboty typu przemysłowego, przeznaczone do używania narzędzi/chwyteków i mocowań, obróbki i przenoszenia komponentów lub produktów. Szczegółowe informacje o warunkach środowiskowych, w których robot powinien pracować znajdują się w dodatkach B i D.

Roboty firmy UR są wyposażone w specjalne funkcje związane z bezpieczeństwem, zaprojektowane do pracy współbieżnej, kiedy system robota pracuje bez ogrodzenia i/lub razem z człowiekiem.

Praca współbieżna jest przewidziana wyłącznie w zastosowaniach bez zagrożeń, w których całościowe zastosowanie wyłącznie z narzędziem/chwytkiem, elementem obrabianym, przeszkodami i pozostałymi maszynami nie wnosi według oceny ryzyka żadnych istotnych zagrożeń dla danego zastosowania.

Wszelkie użytkowanie lub zastosowanie odbiegające od zakresu przeznaczenia będzie uznane za użycie niedozwolone. Dotyczy to m.in. poniższych kwestii:

- praca w potencjalnie wybuchowych środowiskach,
- praca w zastosowaniach medycznych i krytycznych dla życia,
- praca przed przeprowadzeniem oceny ryzyka,
- praca poza określonymi specyfikacjami,
- wykorzystanie jako pomoc przy wchodzeniu,
- praca poza dopuszczalnymi zakresami parametrów roboczych.

1.7 Ocena ryzyka

Jednym z najważniejszych działań, jakie powinien przeprowadzić integrator jest dokonanie . W wielu krajach jest to wymagane prawnie. Sam robot należy do maszyn nieukończonych, ponieważ bezpieczeństwo instalacji robota zależy od sposobu jego zintegrowania (np. narzędzia/chwytek, przeszkody i innych maszyn).

Zaleca się, aby w ocenie ryzyka integrator kierował się normami ISO 12100 i ISO 10218-2. Ponadto integrator może zastosować specyfikację techniczną ISO/TS 15066 jako źródło dodatkowych wskazówek.

Ocena ryzyka przeprowadzana przez integratora powinna uwzględniać wszystkie zadania robocze w całym cyklu eksploatacji robota na danym stanowisku, m.in.:

- uczenie robota podczas ustawiania i rozbudowy jego instalacji,
- rozwiązywanie problemów i konserwacja,
- normalna praca w instalacji robota.

Ocena ryzyka musi być przeprowadzona **przed** pierwszym uruchomieniem ramienia robota. Do oceny ryzyka przeprowadzonej przez integratora należy identyfikacja właściwych ustawień konfiguracji bezpieczeństwa, a także zapotrzebowania na dodatkowe przyciski zatrzymania awaryjnego i/lub inne środki ochrony wymagane przy danym zastosowaniu robota.

Identyfikacja właściwych ustawień konfiguracji bezpieczeństwa jest szczególnie ważna przy rozbudowie w zastosowaniach robota do pracy współbieżnej. Więcej szczegółowych informacji zawiera rozdział 2 i część II.

Niektóre funkcje dotyczące bezpieczeństwa są zaprojektowane szczególnie do zastosowań w pracy współbieżnej. Te funkcje konfiguruje się przez ustawienia konfiguracji bezpieczeństwa i są one szczególnie ważne przy zapobieganiu poszczególnym ryzykom zawartym w ocenie ryzyka przeprowadzonej przez integratora:

- **Ograniczanie siły i mocy:** Służy do ograniczania sił i nacisków zaciskających wywieranych przez robota w kierunku ruchu na wypadek kolizji robota z operatorem.
- **Ograniczanie pędu:** Służy do ograniczania wysokiej energii przenoszonej i sił uderzenia przez zmniejszenie szybkości robota na wypadek jego kolizji z operatorem.
- **Ograniczanie pozycji przegubu, łokcia i narzędzia/chwytnika:** Szczególnie przydatne do zmniejszania ryzyka dotyczącego pewnych części ciała. Np. zapobieganie ruchom w stronę głowy i szyi.
- **Ograniczanie orientacji narzędzia/chwytnika:** Szczególnie przydatne do zmniejszania ryzyka związanego z pewnymi obszarami oraz funkcjami narzędzia/chwytnika i elementu obrabianego. Jako przykład można podać unikanie skierowania ostrych krawędzi w kierunku operatora.
- **Ograniczanie szybkości:** Szczególnie przydatne do wymuszenia niskiej szybkości ramienia robota.

Integrator, poprzez zastosowanie ochrony hasłem, ma obowiązek uniemożliwić osobom nieupoważnionym dostęp do konfiguracji bezpieczeństwa.

Wymagana jest ocena ryzyka współbieżności w zastosowaniu robota dla przypadków celowego kontaktu z robotem i/lub niewłaściwego przewidywalnego użycia, która musi uwzględniać:

- skalę ciężkości poszczególnych potencjalnych kolizji,
- prawdopodobieństwo wystąpienia poszczególnych potencjalnych kolizji,
- możliwość uniknięcia poszczególnych potencjalnych kolizji.

Jeśli robot jest zainstalowany w zastosowaniu bez współbieżności, gdzie nie ma rozsądnej możliwości wyeliminowania zagrożeń lub właściwego zmniejszenia ryzyka przez zastosowanie wbudowanych funkcji bezpieczeństwa (np. kiedy jest używane niebezpieczne narzędzie/chwytnik), to ocena ryzyka przeprowadzona przez integratora musi kończyć się wnioskiem, że integrator musi wprowadzić dodatkowe środki bezpieczeństwa (np. urządzenie zezwalające, które chroni integratora podczas ustawiania i programowania).

Firma Universal Robots zidentyfikowała potencjalne zagrożenia podane poniżej jako zagrożenia, które integrator musi wziąć pod uwagę.

Uwaga: W danej instalacji robota mogą być obecne inne istotne zagrożenia.

1. Przebicie skóry przez ostre krawędzie i spiczaste zakończenia lub złącza narzędzia/chwybaka.
2. Przebicie skóry przez ostre krawędzie i spiczaste zakończenia na przeszkodach przy torze robota.
3. Siniaki spowodowane przez kontakt z robotem.
4. Zwichnięcia lub złamania kości z powodu uderzenia przez ciężki ładunek i o twardą powierzchnię.
5. Konsekwencje niedokręcenia śrub utrzymujących ramię robota lub narzędzie/chwybak.
6. Elementy wypadające z narzędzia/chwybaka, np. z powodu słabego uchwytu lub przerwy w zasilaniu.
7. Błędy z powodu istnienia różnych przycisków zatrzymania awaryjnego dla różnych urządzeń.
8. Błędy spowodowane nieupoważnionymi zmianami w parametrach konfiguracji bezpieczeństwa.

Informacje o czasach i odległościach zatrzymania zawiera rozdział 2 i dodatek A.

1.8 Kontrola przed użyciem

Przed pierwszym użyciem robota lub po wprowadzeniu modyfikacji należy przeprowadzić następujące testy. Sprawdzenie prawidłowości połączeń wszystkich wejść i wyjść bezpieczeństwa. Test, czy działają wszystkie podłączone wejścia i wyjścia bezpieczeństwa, łącznie z urządzeniami wspólnymi dla wielu maszyn lub robotów. Rozumie się przez to konieczność:

- Sprawdzenia przycisków awaryjnego zatrzymania, wejścia zatrzymania robota oraz działania hamulców.
- Sprawdzenie, czy wejście ochronne zatrzymuje ruch robota. Jeśli skonfigurowano reset za bezpieczeństwo, muszą one być aktywowane przed wprowadzeniem robota w ruch.
- Sprawdzenie ekranu inicjującego, aby przetestować, czy tryb ograniczony jest w stanie przełączyć tryb bezpieczny na tryb ograniczony.
- Przetestowanie, czy tryb operacyjny jest w stanie przełączyć tryb operacyjny, patrz ikona w górnym prawym rogu interfejsu użytkownika.
- 3-Pozycyjne urządzenie zezwalające musi być wciśnięte, aby umożliwić ruch w trybie manualnym. Należy również sprawdzić, czy robot posiada uruchomioną funkcję kontroli ograniczenia prędkości.
- Sprawdzenie, czy wyjścia systemu awaryjnego zatrzymania są zdolne przywrócić bezpieczny stan całego systemu.
- Przetestowanie, czy system powiązany z wyjściem Ruch robota, wyjściem Robot się nie zatrzymuje, wyjściem Ograniczony tryb lub Nieograniczony tryb rzeczywiście wykrywa zmiany poleceń

1.9 Zatrzymanie awaryjne

Uruchomienie przycisku zatrzymania awaryjnego spowoduje natychmiastowe zatrzymanie wszystkich ruchów robota.

Uwaga: Zgodnie z postanowieniami norm IEC 60204-1 i ISO 13850 urządzenia awaryjne nie są uznawane za zabezpieczenia. Są to dodatkowe środki ochronne i nie mają na celu zapobiegania obrażeniom.

Ocena ryzyka zastosowania robota musi stwierdzać, czy konieczne jest zainstalowanie większej liczby przycisków zatrzymania awaryjnego. Przyciski zatrzymania awaryjnego muszą być zgodne z normą IEC 60947-5-5 (zob. sekcję 5.4.2).

1.10 Ruch bez napędu mechanicznego

W mało prawdopodobnym przypadku sytuacji awaryjnej można użyć **wymuszonego wycofania** w razie konieczności przesunięcia przegubów robota przy braku zasilania lub gdy zasilanie jest niepożądane.

Aby wymusić **wycofanie** i przesunąć przegub, należy silnie popchnąć lub pociągnąć ramię robota. Każdy hamulec przegubu ma sprzęgło cierne umożliwiające ruch przez przyłożenie wysokiego momentu obrotowego.



OSTRZEŻENIE:

- Ręczne przesunięcie ramienia robota jest stosowane wyłącznie w sytuacjach awaryjnych i może spowodować uszkodzenia przegubów.

2 Interfejsy i funkcje związane z bezpieczeństwem

2.1 Wprowadzenie

Roboty serii e firmy Universal Robots są wyposażone w wiele wbudowanych funkcji bezpieczeństwa oraz we/wyj bezpieczeństwa i cyfrowe oraz analogowe sygnały kontrolne z elektrycznego interfejsu w celu połączenia z innymi maszynami lub dodatkowymi urządzeniami zabezpieczającymi. Każde we/wyj i funkcja właściwe dla bezpieczeństwa są monitorowane według normy EN ISO13849-1:2008 (zob. rozdział 8, certyfikacje) przy poziomie działania d (PLd) z wykorzystaniem architektury kategorii 3.

Rozdział 13 w części II opisuje konfigurację funkcji, wejść i wyjść związanych z bezpieczeństwem w interfejsie użytkownika. Rozdział 5 zawiera informacje, jak połączyć urządzenia bezpieczeństwa z we/wyj.



UWAGA:

1. Używanie i konfiguracja interfejsów i funkcji dotyczących bezpieczeństwa muszą być zgodne z oceną ryzyka dla każdego zastosowania robota. (patrz rozdział 1 podrozdział 1.7)
2. Jeśli robot wykryje awarię w systemie bezpieczeństwa (np. rozcięcie jednego z przewodów w obwodzie zatrzymania awaryjnego lub naruszenie limitu bezpieczeństwa) inicjowane jest zatrzymanie kategorii 0.
3. Czas zatrzymania należy uwzględnić w ocenie ryzyka



NIEBEZPIECZEŃSTWO:

1. Zastosowanie parametrów konfiguracji bezpieczeństwa innych niż zdefiniowane w procesie oceny ryzyka może prowadzić do zagrożeń, które nie są eliminowane w rozsądnym stopniu lub nieodpowiedniego ograniczania ryzyka
2. Należy sprawdzić, czy narzędzia oraz zaciski są właściwie podłączone, aby w przypadku przerwy w zasilaniu nie wywołać sytuacji zagrożenia.
3. Podczas posługiwania się napięciem 12 V należy zachować ostrożność, gdyż skutek błędu programisty może nastąpić zmiana napięcia na 24 V, co może doprowadzić do awarii urządzeń i pożaru
4. Chwytek nie jest zabezpieczony systemem bezpieczeństwa UR. Działanie chwytaka i/lub przewodu łączącego nie jest monitorowane

2.2 Kategorie zatrzymania

W zależności od okoliczności, zgodnie z normą IEC 60204-1 robot ma możliwość wszczęcia trzech rodzajów kategorii zatrzymania. Kategorie zostały uwzględnione w tabeli.

Kategoria zatrzymania	Opis
0	Robot jest zatrzymywany przez natychmiastowe odcięcie jego zasilania.
1	Zatrzymanie robota w sposób kontrolowany, zgodnie z kolejnością. Zasilanie jest odcinane po zatrzymaniu robota.
2	*Zatrzymanie robota poprzez zasilanie dostępne w napędach przy zachowaniu trajektorii. Zasilanie napędu jest utrzymane po zatrzymaniu robota.

Uwaga: Zatrzymanie robotów firmy Universal Robots z kategorii 2 jest szczegółowo opisane jako typ SS1 i SS2, zgodnie z normą IEC 61800-5-2.

2.3 Funkcje bezpieczeństwa

Wypisane w tabeli poniżej funkcje bezpieczeństwa robota Universal Robots są wbudowane w samym robocie, jednak służą do kontroli systemu, czyli robota i dołączonego narzędzia/chwybaka. Funkcje bezpieczeństwa robota służą do ograniczenia zagrożeń dla systemu uwzględnionych w ocenie ryzyka. Pozycje i prędkości są podane względem bazy robota.

2.3 Funkcje bezpieczeństwa

Funkcja bezpieczeństwa	Opis
Limit pozycji przegubów	Ustala dolne i górne wartości graniczne dozwolonych pozycji przegubu.
Limit prędkości przegubów	Ustala górny limit prędkości przegubu.
Płaszczyzny bezpieczeństwa	Określa płaszczyzny w przestrzeni, które ograniczają pozycje robota. Płaszczyzny bezpieczeństwa ograniczają tylko samo narzędzie/chwytek lub narzędzie/chwytek oraz łokieć.
Orientacja narzędzia	Określa limity dla orientacji narzędzia.
Limit prędkości	Ogranicza maksymalną prędkość robota. Prędkość jest ograniczana przy łokciu, przy kołnierzu narzędzia/chwybaka oraz na środku zdefiniowanych przez użytkownika pozycji narzędzia/chwybaka.
Limit siły	Ogranicza maksymalną siłę wywieraną przez narzędzie/chwytek oraz łokieć robota w chwili zaciskania. Siła jest ograniczana przy narzędziu/chwytku, przy kołnierzu łokcia oraz na środku zdefiniowanych przez użytkownika pozycji narzędzia/chwybaka.
Limit pędu	Ogranicza maksymalny pęd ramienia robota.
Limit mocy	Ogranicza maksymalną pracę mechaniczną wykonywaną przez robota.
Limit czasu zatrzymania	Ogranicza maksymalny czas potrzebny robotowi na zatrzymanie po uruchomieniu awaryjnego zatrzymania.
Limit odległości zatrzymania	Ogranicza maksymalną odległość przebytą przez robota uruchomieniu awaryjnego zatrzymania.

Ponadto, robot posiada dodatkowe wejścia bezpieczeństwa:

Wejście bezpieczeństwa	Opis
Przycisk zatrzymania awaryjnego	Wykonanie zatrzymania kategorii 1, informacja do innych maszyn przez wyjście <i>awaryjnego zatrzymania systemu</i> , jeśli wyjście zostało zdefiniowane.
Zatrzymanie awaryjne robota	Wykonanie zatrzymania kategorii 1 za pomocą wyjścia skrzynki sterowniczej, informacja do innych maszyn przez wyjście <i>awaryjnego zatrzymania systemu</i> , jeśli wyjście zostało zdefiniowane.
Zatrzymanie awaryjne systemu	Wykonanie zatrzymania kategorii 1 tylko na robocie.
Zatrzymanie przez zabezpieczenie	Wykonanie zatrzymania kategorii 2.
Resetowanie zabezpieczeń	Przywraca robota ze stanu <i>zatrzymania przez zabezpieczenie</i> , kiedy wykryte zostanie zbcocze na wejściu resetowania zabezpieczeń.
Tryb ograniczony	System bezpieczeństwa przechodzi do limitów <i>trybu ograniczonego</i> .
3-pozycyjne urządzenie zezwalające	Uruchamia <i>zatrzymanie przez zabezpieczenie</i> , jeśli urządzenie zezwalające jest w pełni dociśnięte lub w pełni zwolnione. W takich przypadkach moc wejściowa urządzenia zezwalającego jest wysoka.
Tryb pracy	W razie potrzeby, zmienić tryb na włącznik. UWAGA: wymagane przy użyciu 3-pozycyjnego urządzenia.

W celu powiązania z innymi maszynami robot jest wyposażony z następującymi wyjściami bezpieczeństwa:

Wyjście bezpieczeństwa	Opis
Zatrzymanie awaryjne systemu	Stan logiczny niski, kiedy wejście <i>Zatrzymanie awaryjne robota</i> ma niski stan logiczny lub wciśnięty jest przycisk zatrzymania awaryjnego.
Robot się rusza	Kiedy ten sygnał jest w wysokim stanie logicznym, żaden z przegubów ramienia robota nie rusza się o więcej niż 0,1rad.
Robot się nie zatrzymuje	Stan logiczny wysoki, kiedy robot jest zatrzymany lub w trakcie zatrzymywania spowodowanego przez zatrzymanie awaryjne lub przez zabezpieczenie. W przeciwnym przypadku będzie w logicznym stanie niskim.
Tryb ograniczony	Stan logiczny niski, kiedy system bezpieczeństwa jest w trybie ograniczonym.
Poza trybem ograniczonym	Stan logiczny niski, kiedy system nie jest w trybie ograniczonym.

Wszystkie wł/wył bezpieczeństwa są dwukanałowe, co znaczy że są bezpieczne przy stanie niskim (np. zatrzymanie awaryjne jest aktywne, kiedy sygnały są w stanie niskim).

2.4 Funkcja bezpieczeństwa

System bezpieczeństwa pracuje poprzez monitorowanie, jeśli którykolwiek z limitów bezpieczeństwa jest naruszony lub jeśli uruchomione jest zatrzymanie awaryjne lub zatrzymanie przez zabezpieczenie.

Istnieją następujące reakcje systemu bezpieczeństwa:

Bodziec	Reakcja
Zatrzymanie awaryjne	Kategoria zatrzymania 1
Zatrzymanie przez zabezpieczenie	Kategoria zatrzymania 2
Naruszenie limitu	Kategoria zatrzymania 0
Wykrycie błędu	Kategoria zatrzymania 0

Przy wykonywaniu oceny ryzyka dla zastosowania należy wziąć pod uwagę ruch robota po uruchomieniu zatrzymania. Aby ułatwić ten proces, można użyć funkcji bezpieczeństwa *Limit czasu zatrzymania* oraz *Limit odległości zatrzymania*. Te funkcje bezpieczeństwa szybko zmniejszają prędkość robota w taki sposób, aby zawsze była możliwość zatrzymania go w ramach limitów. Należy zauważyć, że limity pozycji przegubów, płaszczyzn bezpieczeństwa oraz orientacji narzędzia/chwytnika uwzględniają oczekiwaną odległość zatrzymania, czyli robot zwolni aż do osiągnięcia limitu.

Bezpieczeństwo funkcjonalne można podsumować jako:

Funkcja bezpieczeństwa	Tolerancja	Poziom działania	Kategoria
Zatrzymanie awaryjne	–	d	3
Zatrzymanie przez zabezpieczenie	–	d	3
Limit pozycji przegubów	5°	d	3
Limit prędkości przegubów	1,15°/s	d	3
Płaszczyzny bezpieczeństwa	40 mm	d	3
Orientacja narzędzia	3°	d	3
Limit prędkości	50 mm/s	d	3
Limit siły	25 N	d	3
Limit pędu	3 kg m/s	d	3
Limit mocy	10 W	d	3
Limit czasu zatrzymania	50 ms	d	3
Limit odległości zatrzymania	40 mm	d	3

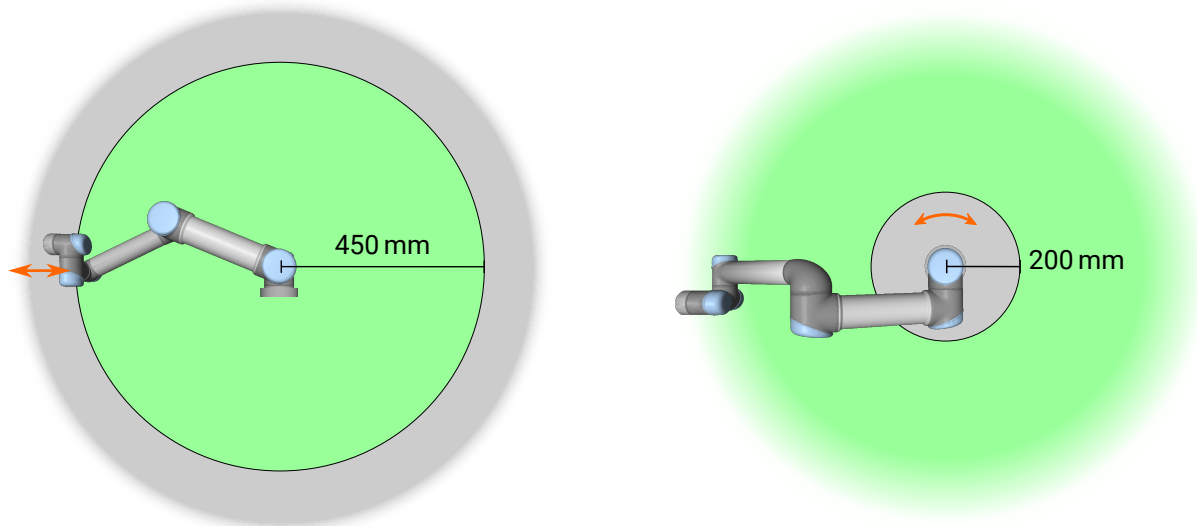

Rysunek 2.1: Niektóre obszary przestrzeni roboczej powinny być uznane za zagrożone zmiążdżeniem ze względu na fizyczne właściwości ramienia robota. Jeden z tych obszarów (lewy) jest zdefiniowany dla ruchów promieniowych, kiedy przegub nadgarstka 1 jest w odległości co najmniej 450 mm od podstawy robota. Drugi obszar (prawy) znajduje się w odległości 200 mm od podstawy robota podczas ruchu w kierunku stycznym.

Copyright © 2009–2018, Universal Robots A/S. Wszystkie prawa zastrzeżone.



OSTRZEŻENIE:

W funkcji limitu siły istnieją dwa wyjątki, o których trzeba pamiętać podczas projektowania zastosowania (Ryc. 2.1). Przy wysuwaniu robota staw kolanowy może wyrzucić dużą siłę w kierunku promieniowym (w kierunku od podstawy) przy małej szybkości. W podobny sposób występuje krótkie ramię dźwigni, kiedy narzędzie jest blisko podstawy i rusza się wokół bazy. Wtedy może pojawić się duża siła przy małej szybkości. Zagrożenia zmiążdżeniem można unikać przez usunięcie przeszkód z tych obszarów, inne pozycjonowanie robota lub przez zastosowanie kombinacji płaszczyzn bezpieczeństwa i limitów przegubów. Zagrożenie może zostać w ten sposób usunięte przez zapobieganie ruchowi robota w tym obszarze przestrzeni roboczej.



OSTRZEŻENIE:

Jeśli robot jest używany do zastosowań z ręcznym prowadzeniem dłoni ruchami liniowymi, limit prędkość musi wynosić maksymalnie 250 mm/s dla narzędzia/chwybaka oraz łokcia, o ile ocena zagrożenia nie wykaże, że możliwa jest praca z większą prędkością. Zapobiegnie to szybkim ruchom łokcia robota w pobliżu osobiwości.

2.5 Tryby

Tryb normalny i ograniczony System bezpieczeństwa obejmuje dwa konfigurowalne tryby bezpieczeństwa: **normalny** i **ograniczony**. Limity bezpieczeństwa można skonfigurować dla obu

2.5 Tryby

trybów. Tryb ograniczony jest aktywny, kiedy narzędzie/chwytek robota znajduje się po stronie trybu ograniczonego funkcji **wyzwalania trybu ograniczonego** lub po wyzwoleniu przez wejściowy sygnał bezpieczeństwa.

Wyzwalanie trybu ograniczonego za pomocą płaszczyzny: Gdy robot przemieszcza się od strony trybu ograniczonego płaszczyzny wyzwalania z powrotem do strony trybu normalnego, wokół płaszczyzny wyzwalania jest obszar około 20 mm, w którym mają zastosowanie limity trybów normalnego i ograniczonego. Zapobiega to migotaniu w trybie bezpieczeństwa, gdy robot znajduje się dokładnie w obszarze limitu.

Wyzwalanie trybu ograniczonego za pomocą wejścia: W przypadku używania wejścia (do uruchamiania lub wyłączenia trybu ograniczonego) przez zastosowaniem nowych wartości limitów trybu może upłynąć do 500 ms. Może to mieć miejsce podczas zmiany z trybu ograniczonego na tryb normalny LUB z trybu normalnego na tryb ograniczony. Pozwala to robotowi dostosować np. prędkość do nowych limitów bezpieczeństwa.

Tryb przywracania W przypadku naruszenia limitu bezpieczeństwa konieczne jest ponowne uruchomienie systemu bezpieczeństwa. Jeśli w chwili uruchomienia system znajduje się poza limitem bezpieczeństwa (np. poza limitem pozycji przegubu), następuje przejście do specjalnego trybu przywracania. W trybie przywracania robot nie może wykonywać programów, ale ramię robota można ręcznie przesunąć do tyłu do granic limitów, używając albo trybu ruchu swobodnego, albo karty Ruch w oprogramowaniu PolyScope (zob. część II Podręcznik PolyScope). Limity bezpieczeństwa trybu przywracania są następujące:

Funkcja bezpieczeństwa	Limit
Limit prędkości przegubów	30 °/s
Limit prędkości	250 mm/s
Limit siły	100 N
Limit pędu	10 kgm/s
Limit mocy	80 W

System bezpieczeństwa wykonuje zatrzymanie kategorii 0, jeśli nastąpi naruszenie tych limitów.



OSTRZEŻENIE:

Należy zauważyć, że w trybie przywracania wyłączone są limity dla pozycji przegubów, pozycji płaszczyzn oraz orientacji narzędzia/chwybaka. Należy zachować ostrożność podczas przesuwania ramienia robota w zakresie limitów.

3 Transport

Ze względu na transport na palecie robot i skrzynka sterownicza z robotem zostały skalibrowane jako zestaw. Nie należy ich rozdzielać, gdyż spowoduje to konieczność ponownej kalibracji.

Robota należy transportować w oryginalnym opakowaniu. Materiał opakowania należy zachować i przechowywać w suchym miejscu, ponieważ może zajść potrzeba ponownego przeniesienia robota.

Podczas przenoszenia robota z opakowania do miejsca instalacji należy go podnosić, trzymając za obie rury ramienia jednocześnie. Robota należy podtrzymywać w miejscu do czasu, aż zaciśnięte zostaną wszystkie śruby mocujące przy podstawie robota.

Skrzynkę sterowniczą należy podnosić za uchwyt.



OSTRZEŻENIE:

1. Nie wolno dopuścić do nadwyrężenia kręgosłupa ani innych części ciała podczas podnoszenia sprzętu. Należy zastosować właściwy sprzęt do podnoszenia. Należy stosować się do wszystkich lokalnych i krajowych wytycznych dotyczących podnoszenia. Firma Universal Robots nie jest odpowiedzialna za żadne uszkodzenia wynikające z transportu wyposażenia.
2. Robot musi być zamontowany zgodnie z instrukcjami montażu podanymi w rozdziale 4.

4 Interfejs mechaniczny

4.1 Wprowadzenie

W rozdziale opisano podstawy montażu części systemu robota. Należy przestrzegać instrukcji instalacji elektrycznej z rozdziału 5.

4.2 Przestrzeń robocza robota

Przestrzeń robocza robota UR3e sięga 500 mm od przegubu podstawowego. Podczas wyboru miejsca montażu robota ważne jest uwzględnienie cylindrycznej objętości bezpośrednio nad i pod podstawą robota. Należy unikać przesuwania narzędzia w pobliżu tej cylindrycznej objętości, ponieważ przeguby muszą wykonywać szybkie ruchy nawet przy wolnym ruchu narzędzia, co prowadzi do słabej wydajności pracy robota i utrudnia przeprowadzenie oceny ryzyka.

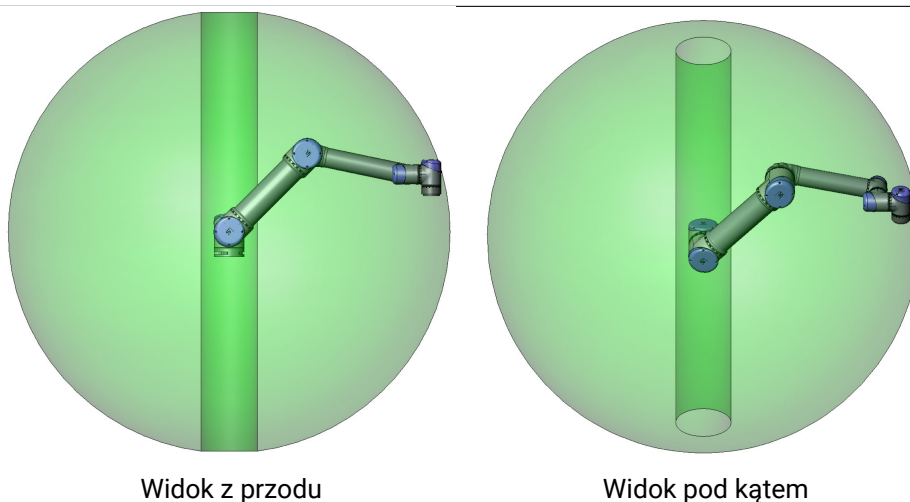

Widok z przodu

Widok pod kątem

4.3 Sposób montażu

Ramię robota Ramię robota jest montowane za pomocą czterech śrub montażowych M6 o wytrzymałości 8,8 i czterech otworów 6.6 mm w podstawie. Śruby należy dokręcić 9 N m kluczem. Należy wykorzystać dwa gotowe $\varnothing 5$ otwory do kołków, aby idealnie dopasować ramię robota. Uwaga: Dostępny jest także dokładny odpowiednik podstawy jako wyposażenie dodatkowe. Rysunek 4.1 przedstawia miejsce, w którym należy wywiercić otwory i zamocować śruby.

Robota należy zamontować na podłożu stabilnym, nienarażonym na wstrząsy, aby utrzymać co najmniej dziesięciokrotność pełnego momentu obrotowego przegubu podstawowego i pięciokrotność masy ramienia robota. Jeśli robot ma być montowany na liniowym napędzie lub ruchomej platformie, to przyspieszenie ruchomej bazy montażowej powinno być bardzo małe. Duże przyspieszenie może doprowadzić do awaryjnego zatrzymania robota.

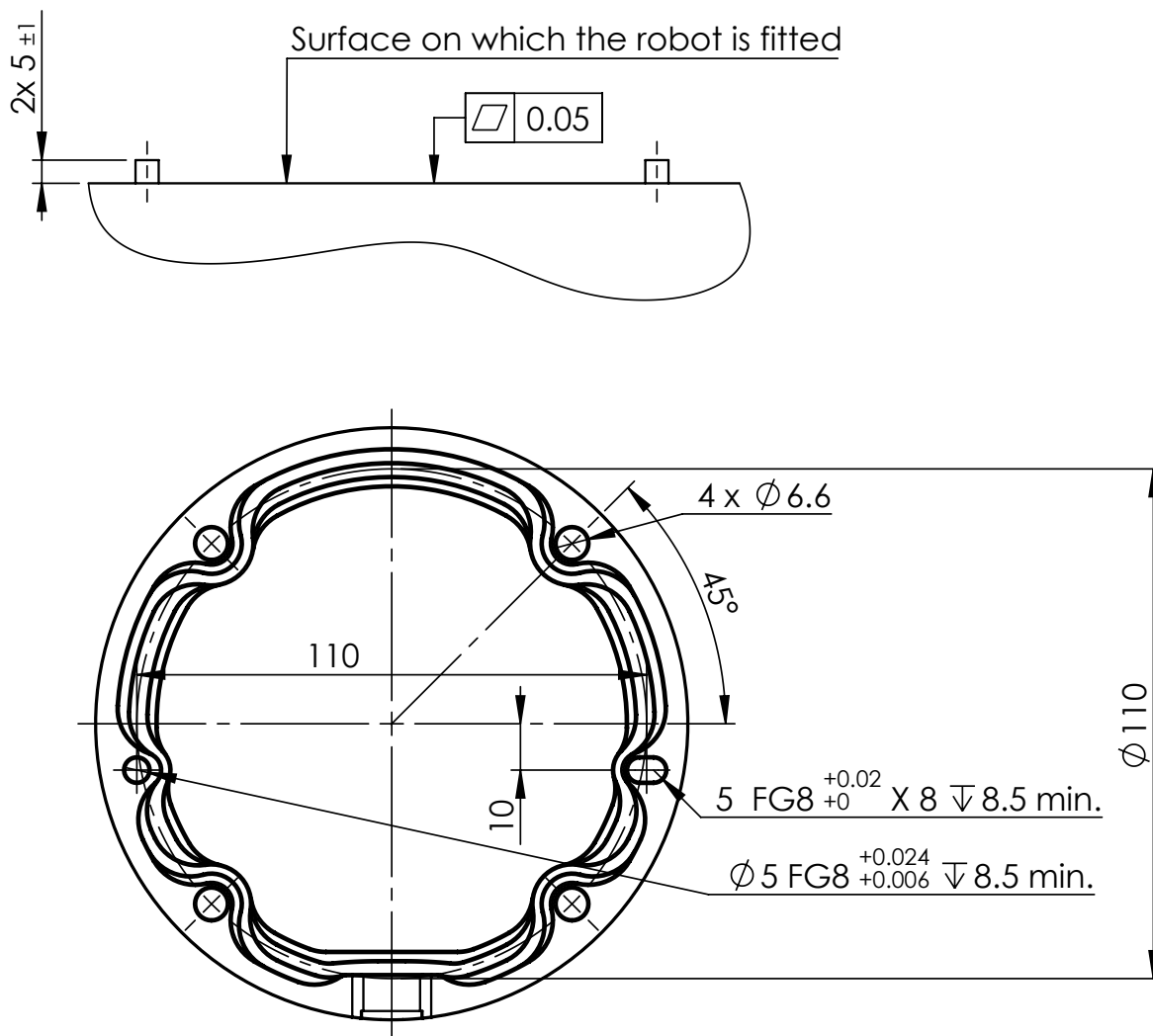

Rysunek 4.1: Otwory montażowe robota. Użyć czterech śrub M6. Wszystkie wymiary są podane w mm.



NIEBEZPIECZEŃSTWO:

Ramię robota musi być mocno i bezpiecznie przykręcone. Niestabilny montaż może być przyczyną wypadków.



PRZESTROGA:

Montować robota w warunkach odpowiadających danemu poziomowi IP. Zabrania się uruchamiania robota w środowisku przewyższającym podany poziom IP dla robota (IP54), sterownika uczenia (IP54) oraz skrzynki kontrolnej (IP44)

Funkcja narzędzia Kołnierz narzędzia robota ma cztery otwory z gwintem M6, służące do mocowania narzędzia do robota. Śruby M6 należy dokręcić na poziomie 8 N m, klasa wytrzymałości 8,8. Jeśli jest wymagane bardzo dokładne pozycjonowanie narzędzia, należy zastosować kołek

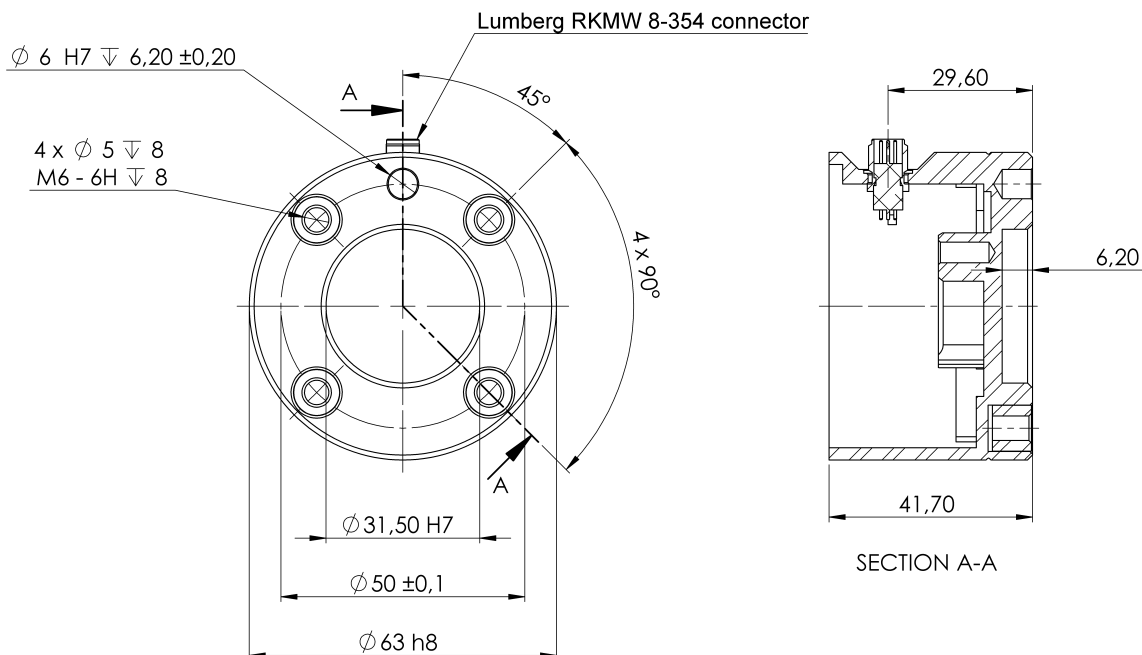

Rysunek 4.2: Kołnierz wyjścia narzędzia (ISO 9409-1-50-4-M6) mieści się w miejscu montowania narzędzie przy zakończeniu robota. Wszystkie wymiary są podane w mm.

do otworu Ø6. Rycina 4.2 zawiera wymiary i wzór otworów na kołnierzu narzędzia. Zaleca się stosowanie promieniście wycięte otwory do kołka, aby zapobiec zbyt silnemu zacieśnieniu przy utrzymaniu dokładnej pozycji.



NIEBEZPIECZEŃSTWO:

1. Narzędzie musi być mocno i bezpiecznie przykręcone.
2. Narzędzie powinno być tak skonstruowane, aby nie stwarzało groźnych sytuacji przez nieoczekiwane upuszczenie części.

Skrzynka sterownicza Skrzynkę sterowniczą można zawiesić na ścianie lub umieścić na podłodze. Wymagane są odstępy 50 mm z każdej strony skrzynki sterowniczej umożliwiające odpowiedni przepływ powietrza.

Sterownik uczenia Sterownik uczenia można zawiesić na ścianie lub na skrzynce sterowniczej. Należy sprawdzić, czy nie istnieje ryzyko potknięcia się o przewód.

Uwaga: Dostępne są dodatkowe uchwyty montażowe do Skrzynki sterowniczej oraz Sterownika uczenia.



NIEBEZPIECZEŃSTWO:

1. Skrzynka sterownicza, sterownik uczenia ani kable nie mogą mieć kontaktu z cieczą. Mokra skrzynka sterownicza może być przyczyną śmierci.
2. Należy umieścić sterownik uczenia (IP54) i skrzynkę sterowniczą (IP44) w otoczeniu odpowiednim dla danego poziomu IP.

4.4 Maksymalna ładowność

Maksymalna dopuszczalna ładowność ramienia robota zależy od *przesunięcia środka ciężkości*, zob. rys. 4.3. Przesunięcie środka ciężkości to odległość między środkiem kołnierza wyjściowego narzędzia a środkiem ciężkości dla załączonego obciążenia.

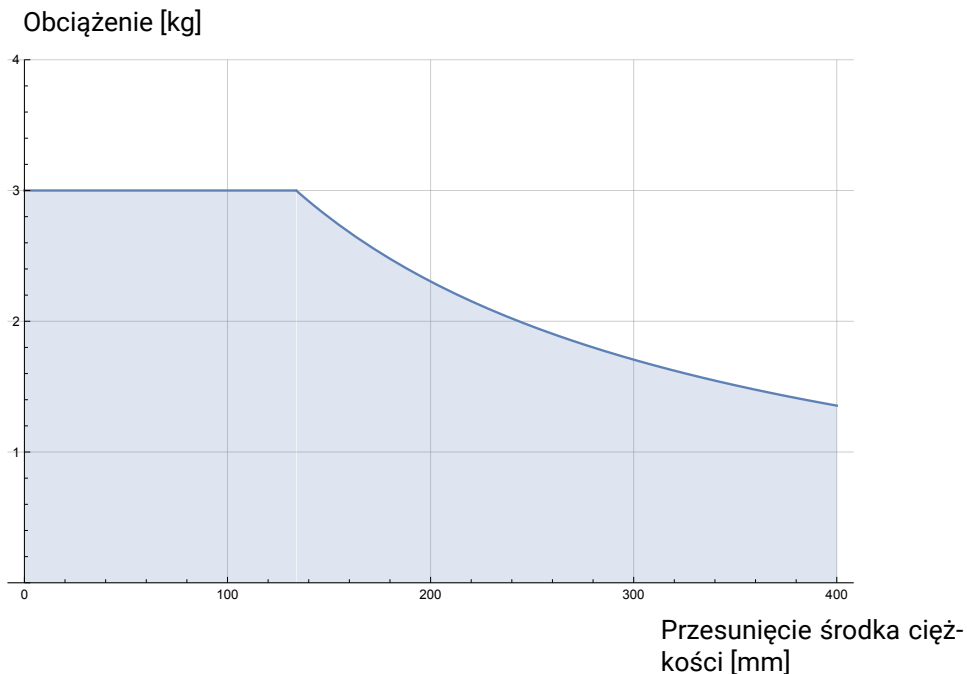

Rysunek 4.3: Stosunek między maksymalną dopuszczalną ładownością a przesunięciem środka ciężkości.

5 Interfejs elektryczny

5.1 Wprowadzenie

W tej sekcji opisano grupy elektrycznych interfejsów w ramieniu robota i w skrzynce sterowniczej. Dla większości rodzajów **we/wy** podano przykłady. Określenie **we/wy** opisuje sygnały sterowania cyfrowe oraz analogowe, wejściowe oraz wyjściowe uwzględnionych poniżej grup interfejsu elektrycznego.

- Połączenie zasilania sieciowego
- Połączenie robota
- We/wy sterownika
- Sygnały we/wy narzędzia
- Ethernet

5.1.1 Uchwyt skrzynki sterowniczej

Pod spodem grup interfejsów wej/wyj zamieszczono uchwyt z portami służącymi do dodatkowych połączeń (jak na ilustracji poniżej). Na podstawie skrzynki sterowniczej zamieszczono zakryte otwory ułatwiające połączenie (patrz 5.2).

Złącze Mini Displayport obsługuje monitory z gniazdem Displayport i wymaga przetwornika aktywnego Mini Display do DVI lub HDMI w celu podłączenia monitorów do interfejsu DVI/HDMI. Przetworniki pasywne nie działają w przypadku gniazd DVI/HDMI.

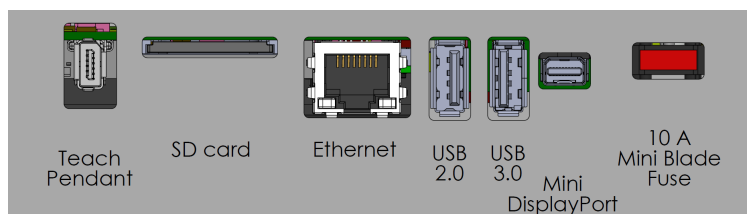

Uwaga: Bezpiecznik musi posiadać oznaczenie UL, rodzaj mini płytkowy z maksymalnym natężeniem: 10 A i minimalnym napięciem: 32 V

5.2 Ethernet

Interfejs Ethernet może służyć do następujących celów:

- MODBUS, EtherNet/IP oraz PROFINET (patrz część II).
- Zdalny dostęp i sterowanie.

Połączyć kabel Ethernet, prowadząc go przez otwór w podstawie skrzynki sterowniczej i podłączenie do portu Ethernet pod uchwytem.

Wymienić pokrywę w podstawie skrzynki sterowniczej odpowiednim przepustem kablowym, aby połączyć przewód z portem Ethernet.

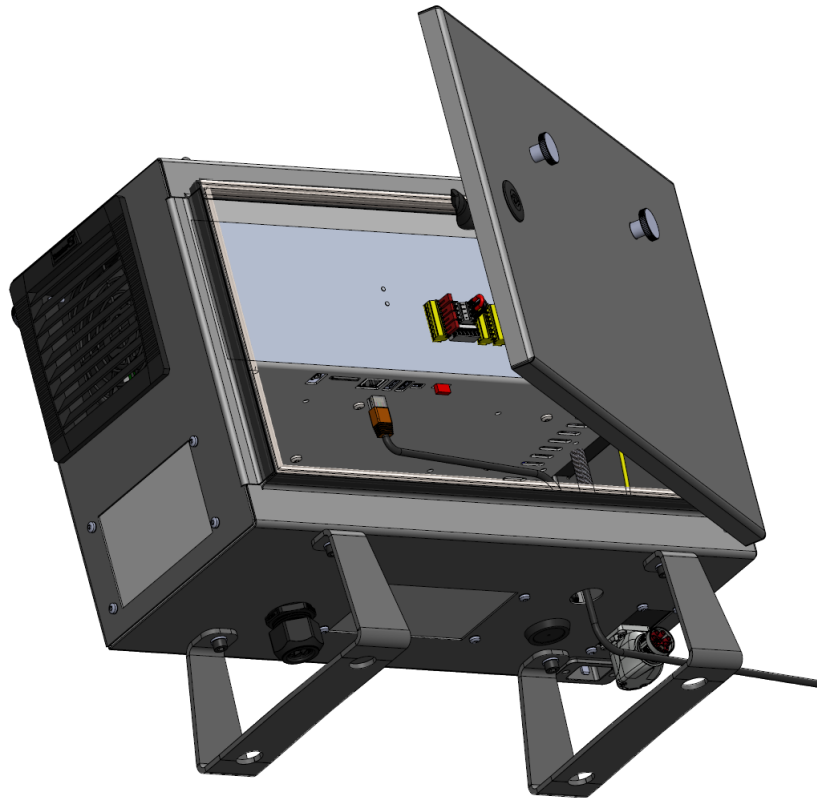

Parametry elektryczne przedstawiono w poniższej tabeli.

Parametr	Min.	Typ.	Maks.	Jednostka
Szybkość komunikacji	10	-	1000	Mb/s

5.3 Ostrzeżenia i przestrogi dotyczące elementów elektrycznych

Należy zwracać uwagę, czy nie pojawiają się następujące ostrzeżenia dotyczące wymienionych wcześniej grup interfejsów, poza czasem projektowania i instalacji zastosowań robota.



NIEBEZPIECZEŃSTWO:

1. Nigdy nie należy podłączać sygnałów bezpieczeństwa do logicznego sterownika programowalnego (PLC), który nie jest sterownikiem PLC bezpieczeństwa o odpowiednim poziomie zabezpieczenia. Nieprzestrzeganie tego ostrzeżenia może prowadzić do poważnych obrażeń lub śmierci, ponieważ funkcje bezpieczeństwa mogą zostać nadpisane. Istotne jest, aby sygnały interfejsu bezpieczeństwa były odseparowane od sygnałów zwykłego interfejsu we/wy.
2. Wszystkie sygnały bezpieczeństwa są opracowane jako nadmiarowe (dwa niezależne kanały). Dwa kanały należy utrzymywać jako niepołączone, tak aby pojedyncza awaria nie prowadziła do utraty funkcji bezpieczeństwa.
3. Niektóre we/wy wewnątrz skrzynki sterowniczej można skonfigurować do pracy normalnej lub bezpieczeństwa. Należy przeczytać ze zrozumieniem całą sekcję 5.4.



NIEBEZPIECZEŃSTWO:

1. Całe wyposażenie, które nie jest przeznaczone do kontaktu z wodą, musi pozostawać suche. Jeśli woda przedostanie się do wnętrza produktu, należy odciąć i oznaczyć wszystkie źródła zasilania i wezwać serwisanta z punktu obsługi Universal Robots.
2. Należy używać wyłącznie oryginalnych kabli dostarczonych z robotem. Nie wolno używać robota do zastosowań, w których kable mogą ulegać napinaniu. Jeśli potrzebne są dłuższe lub elastyczne kable, należy skontaktować się z punktem obsługi Universal Robots.
3. Połączenia ujemne są oznaczane jako Uziemienie GND i są połączone z osłoną robota i skrzynki sterownika. Wszystkie wymienione połączenia GND stosowane są wyłącznie w układach zasilania i sygnalizacji. W przypadku uziemienia ochronnego (PE) należy zastosować zaciski śrubowe M6 z symbolem uziemienia, znajdujące się wewnątrz skrzynki sterowniczej. Przewodnik uziemienia powinien mieć klasyfikację prądową co najmniej właściwą dla najwyższego natężenia w systemie.
4. Należy zachować ostrożność przy podłączaniu kabli interfejsu do wejść i wyjść robota. Metalowa płyta w dolnej części jest przeznaczona do złącz i kabli interfejsu. Płytę należy usunąć przed wierceniem otworów. Przed ponownym zamontowaniem płyty konieczne jest usunięcie wszystkich wiórów. Należy używać dławic kablowych o właściwych rozmiarach.



PRZESTROGA:

1. Robot został przebadany zgodnie z międzynarodowymi normami IEC dotyczącymi **kompatybilności elektromagnetycznej (EMC)**. Sygnały zakłócające o poziomie przekraczającym poziom zdefiniowany we właściwych normach IEC mogą spowodować nieoczekiwane zachowanie robota. Bardzo wysokie poziomy sygnałów lub nadmierne narażenie mogą trwale uszkodzić robota. Problemy z kompatybilnością elektromagnetyczną zwykle występują w procesach spawalniczych i zwykle są opisywane w dzienniku komunikatami o błędach. Firma Universal Robots nie może być pociągnięta do odpowiedzialności za żadne problemy wynikające z kwestii kompatybilności elektromagnetycznej.
2. Długość kabli we/wy pomiędzy skrzynką sterowniczą a innymi maszynami i wyposażeniem fabrycznym nie może być większa niż 30 m, chyba że wykonano dodatkowe testy.



UWAGA:

Wszystkie napięcia i natężenia są podane dla prądu stałego (DC), chyba że określono inaczej.

5.4 We/wy sterownika

We/wy znajdujących się w skrzynce sterowniczej można używać do łączenia zróżnicowanego sprzętu, m.in. pneumatycznych przekaźników, sterowników PLC i przycisków zatrzymania awaryjnego.

Poniższa ilustracja przedstawia grupy interfejsów elektrycznych wewnątrz skrzynki sterowniczej.

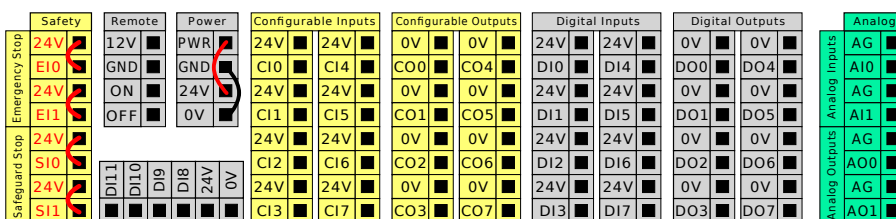

Uwaga: Do kodowania kwadratury Śledzenia przenośnika dla tego typu wejść można użyć pokazanego poniżej poziomego bloku wejść cyfrowych (DI8-DI11) (patrz 5.4.1).



Należy przestrzegać znaczenia różnych kolorów, jak wymieniono poniżej.

Żółty z czerwonym tekstem	Specjalne sygnały bezpieczeństwa
Żółty z czarnym tekstem	Konfigurowalne jako bezpieczeństwa
Szary z czarnym tekstem	Cyfrowe we/wy ogólnego przeznaczenia
Zielony z czarnym tekstem	Analogowe we/wy ogólnego przeznaczenia

W GUI można ustawić **konfigurowalne wej/wyj** jako **we/wy z klasyfikowanym bezpieczeństwem** lub **we/wy ogólnego przeznaczenia** (patrz część II).

5.4.1 Wspólne parametry dla wszystkich we/wy cyfrowych

W tej sekcji zdefiniowano parametry elektryczne dla poniższych we/wy cyfrowych 24 V ze skrzynki sterowniczej.

- Wejść/wyjść bezpieczeństwa.
- Konfigurowalne wejść/wyjść.
- We/wy ogólnego przeznaczenia.

Należy instalować roboty UR zgodnie ze specyfikacjami elektrycznymi, które są takie same dla wszystkich trzech wejść.

Zasilanie we/wy cyfrowych możliwe jest przez wewnętrzne źródło 24 V lub zewnętrzne źródło zasilania przez skonfigurowanie bloku zaciskowego opisanego jako **Power** (Zasilanie). Blok składa się z czterech zacisków. Dwa górne (PWR i GND) to 24 V oraz uziemienie wewnętrznego zasilania 24 V. Dwa niższe zaciski bloku (24 V i 0 V) to wejście 24 V źródła zasilania wejść i wyjść. Domyślna konfiguracja przewiduje wykorzystanie wewnętrznego źródła zasilania (zob. poniżej).

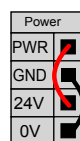

Uwaga: Jeśli konieczne jest zwiększenie prądu, w niżej pokazany sposób można podłączyć zewnętrzne źródło zasilania.

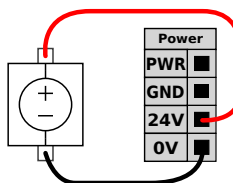

Parametry elektryczne dla wewnętrznego i zewnętrznego źródła zasilania przedstawiono poniżej.

Zaciski	Parametr	Min.	Typ.	Maks.	Jednostka
<i>Wewnętrzne zasilanie 24 V</i>					
[PWR - GND]	Napięcie	23	24	25	V
[PWR - GND]	Prąd	0	-	2	A
<i>Wymagania zewnętrznego wejścia 24 V</i>					
[24 V - 0 V]	Napięcie	20	24	29	V
[24 V - 0 V]	Prąd	0	-	6	A

5.4 We/wy sterownika

Cyfrowe we/wy są zbudowane zgodnie z normą IEC 61131-2. Parametry elektryczne przedstawiono poniżej.

Zaciski	Parametr	Min.	Typ.	Maks.	Jednostka
<i>Wyjścia cyfrowe</i>					
[COx / DOx]	Natężenie prądu*	0	-	1	A
[COx / DOx]	Spadek napięcia	0	-	0,5	V
[COx / DOx]	Prąd upływu	0	-	0,1	mA
[COx / DOx]	Funkcja	-	PNP	-	Typ
[COx / DOx]	IEC 61131-2	-	1 A	-	Typ
<i>Wejścia cyfrowe</i>					
[EIx/SIx/CIx/DIx]	Napięcie	-3	-	30	V
[EIx/SIx/CIx/DIx]	Obszar WYŁ.	-3	-	5	V
[EIx/SIx/CIx/DIx]	Obszar WŁ.	11	-	30	V
[EIx/SIx/CIx/DIx]	Natężenie (11–30 V)	2	-	15	mA
[EIx/SIx/CIx/DIx]	Funkcja	-	PNP +	-	Typ
[EIx/SIx/CIx/DIx]	IEC 61131-2	-	3	-	Typ

*Dla obciążeń rezystancyjnych lub indukcyjnych maksymalnie przy 1h.



UWAGA:

Słowo **konfigurowalne** oznacza we/wy, które można skonfigurować do pracy jako we/wy z klasyfikowanym bezpieczeństwem lub normalne. Są to żółte zaciski opisane czarnym tekstem.

5.4.2 We/wy bezpieczeństwa

W tej sekcji opisano wejścia bezpieczeństwa dedykowane (żółte zaciski z czerwonym tekstem) oraz konfigurowalne (żółte zaciski z czarnym tekstem), kiedy są skonfigurowane jako we/wy bezpieczeństwa. Należy przestrzegać ogólnych specyfikacji dla wszystkich cyfrowych wej/wyj w części 5.4.1.

Sprzęt i urządzenia bezpieczeństwa muszą być instalowane zgodnie z instrukcjami bezpieczeństwa i z oceną ryzyka, zob. rozdział 1.

Wszystkie we/wy występują w parach (są nadmiarowe) i muszą być zachowywane w dwóch osobnych gałęziach. Pojedyncza awaria nie powoduje utraty funkcji bezpieczeństwa.

Istnieją dwa rodzaje stałych wejść bezpieczeństwa:

- **Zatrzymanie awaryjne robota** wyłącznie do wyposażenia zatrzymania awaryjnego
- **Zatrzymanie przez zabezpieczenie** do innego wyposażenia ochronnego.

Poniżej przedstawiono różnice funkcjonalne.

	Zatrzymanie awaryjne	Zatrzymanie przez zabezpieczenie
Robot przestaje się poruszać	Tak	Tak
Wykonanie programu	Przerwa	Pauza
Zasilanie robota	Wył.	Wł.
Resetowanie	Ręcznie	Automatycznie lub ręcznie
Częstotliwość użycia	Sporadycznie	W każdym cyklu do rzadko
Wymaga ponownego zainicjowania	Tylko zwolnienie hamulca	Nie
Kategoria zatrzymania (IEC 60204-1)	1	2
Poziom działania funkcji monitorowania (ISO 13849-1)	PLd	PLd

Konfigurowalnych wejść i wyjść można użyć do skonfigurowania dodatkowych funkcji we/wy bezpieczeństwa, np. wyjścia zatrzymania awaryjnego. Zestaw konfigurowalnych we/wy można ustawić jako funkcje bezpieczeństwa poprzez interfejs GUI (zob. część II).



NIEBEZPIECZEŃSTWO:

1. Nigdy nie należy podłączać sygnałów bezpieczeństwa do logicznego sterownika programowalnego (PLC), który nie jest sterownikiem PLC bezpieczeństwa o odpowiednim poziomie zabezpieczenia. Nieprzestrzeganie tego ostrzeżenia może prowadzić do poważnych obrażeń lub śmierci, ponieważ funkcje bezpieczeństwa mogą zostać nadpisane. Istotne jest, aby sygnały interfejsu bezpieczeństwa były odseparowane od sygnałów zwykłego interfejsu we/wy.
2. Wszystkie we/wy o klasyfikowanym bezpieczeństwie są opracowane jako nadmiarowe (dwa niezależne kanały). Dwa kanały należy utrzymywać jako niepołączone, tak aby pojedyncza awaria nie prowadziła do utraty funkcji bezpieczeństwa.
3. Działanie funkcji bezpieczeństwa musi być zweryfikowane, zanim robot rozpocznie pracę. Funkcje bezpieczeństwa należy regularnie kontrolować.
4. Instalacja robota powinna być zgodna z tymi parametrami. Zaniedbanie może prowadzić do poważnych obrażeń lub śmierci, ponieważ funkcja bezpieczeństwa może zostać nadpisana.

Domyślna konfiguracja bezpieczeństwa

Robot jest dostarczany z konfiguracją domyślną, w której dozwolona jest praca bez żadnego dodatkowego wyposażenia bezpieczeństwa, zob. rysunek poniżej.

Safety	
24V	
EI0	
Emergency Stop	
24V	
EI1	
Safeguard Stop	
24V	
SI0	
24V	
SI1	

Podłączenie przycisków zatrzymania awaryjnego

Większość zastosowań wymaga się przyłączenia jednego lub więcej dodatkowych przycisków zatrzymania awaryjnego. Na poniższym rysunku pokazano sposób przyłączenia jednego i więcej przycisków zatrzymania awaryjnego.

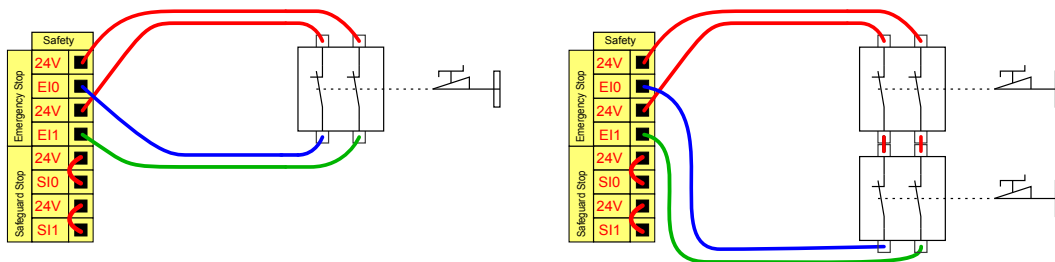

Współdzielenie przycisku awaryjnego z innymi urządzeniami

Można ustawić wspólną funkcję awaryjnego zatrzymania dla robota i innych urządzeń poprzez konfigurację następujących funkcji wejść/wyjść za pomocą GUI. Wejście awaryjnego zatrzymania robota nie można używać do wielu urządzeń. Jeśli zachodzi konieczność połączenia dwóch robotów UR lub innych maszyn, do kontrolowania sygnałów zatrzymania awaryjnego wymagany jest sterownik PLC bezpieczeństwa.

- Para wejść konfigurowalnych: Zewnętrzne zatrzymanie awaryjne.
- Para wyjść konfigurowalnych: Zatrzymanie awaryjne systemu.

Poniższa ilustracja pokazuje współdzielenie funkcji zatrzymania awaryjnego między dwoma robotami UR. W tym przykładzie wykorzystano skonfigurowane we/wy CI0-CI1 oraz CO0-CO1.

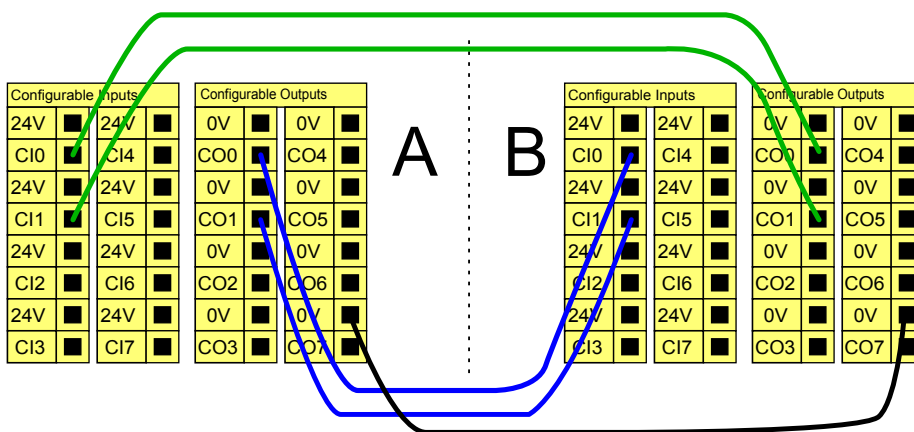

Zatrzymanie przez zabezpieczenie z automatycznym wznowieniem

Przykładem podstawowego urządzenia zatrzymania awaryjnego jest przełącznik drzwiowy, który zatrzymuje robota po otwarciu drzwi, zob. rysunek poniżej.

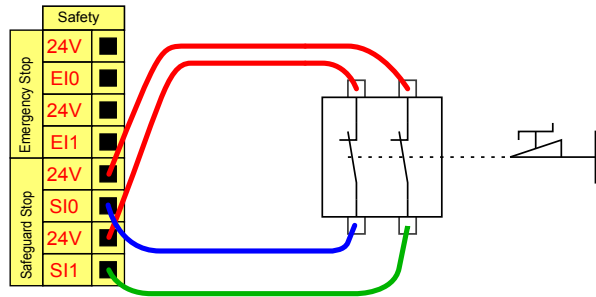

Ta konfiguracja jest przeznaczona wyłącznie do zastosowań, w których operator nie może przejść przez drzwi i ich za sobą zamknąć. We/wy konfigurowalne służy do zainstalowania przycisku resetowania poza drzwiami, przywracającego ruch robota.

Innym przykładem, w którym automatyczne wznowienie jest przydatne jest zastosowanie maty lub laserowego skanera bezpieczeństwa, zob. poniżej.

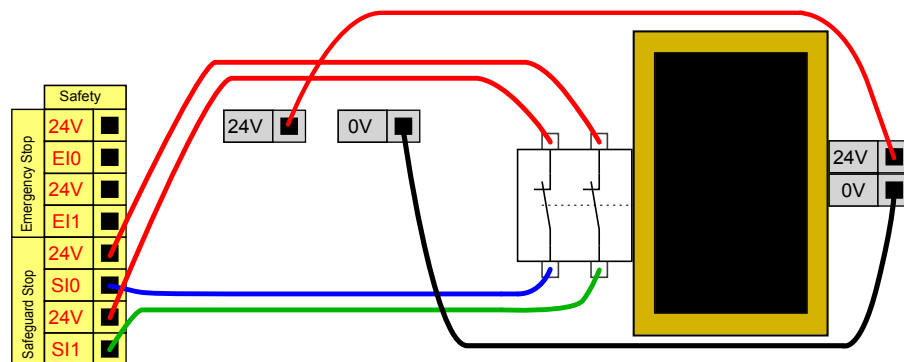

NIEBEZPIECZEŃSTWO:

1. Robot wznowia ruch automatycznie po unormowaniu sygnału. Nie wolno używać takiej konfiguracji, jeśli sygnał może być przywrócony od wewnątrz obwodu bezpieczeństwa.

Zatrzymanie przez zabezpieczenie z przyciskiem resetowania

Jeśli przez interfejs bezpieczeństwa podłączona jest kurtyna świetlna, wymagana jest funkcja resetowania znajdująca się poza obwodem bezpieczeństwa. Przycisk resetowania musi być typu dwukanałowego. W tym przykładzie we/wy skonfigurowane dla funkcji resetowania to C10-C11 (zob. poniżej).

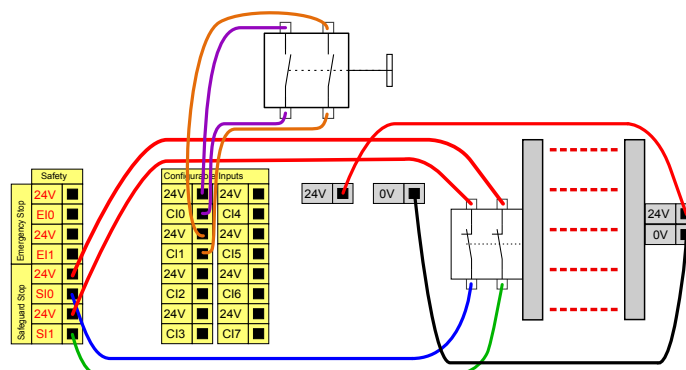

3-pozycyjne urządzenie zezwalające

Poniższy rysunek pokazuje sposób podłączenia 3-pozycyjnego urządzenia zezwalającego. Więcej informacji o 3-pozycyjnym urządzeniu zezwalającym, patrz część 12.2.

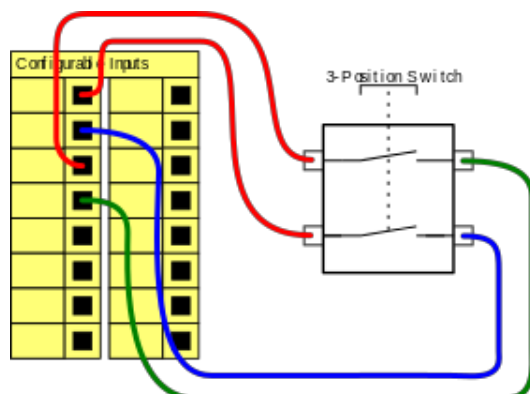

UWAGA:

System zabezpieczeń firmy Universal Robots nie obsługuje wielu 3-pozycyjnych urządzeń zezwalających.

Przełącznik trybu pracy

Na poniższym rysunku pokazano włącznik trybu operacyjnego. Więcej informacji o trybach, patrz część 12.1.

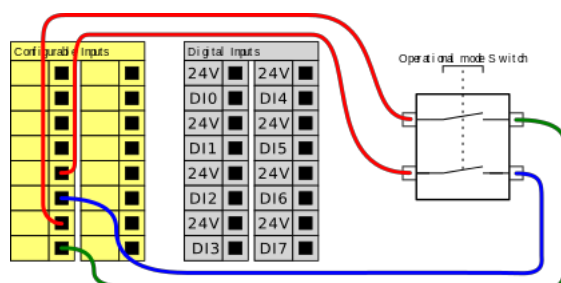

5.4.3 Cyfrowe we/wy ogólnego przeznaczenia

W tej sekcji opisano we/wy 24 V ogólnego przeznaczenia (szare zaciski) i konfigurowalne (żółte zaciski z czarnym tekstem), kiedy nie są skonfigurowane jako we/wy bezpieczeństwa. Należy przestrzegać wspólnych specyfikacji z sekcji 5.4.1.

We/wy ogólnego przeznaczenia można używać do bezpośredniego sterowania wyposażeniem, np. przekaźnikami pneumatycznymi lub do komunikacji z innymi systemami PLC. Cyfrowe wyjścia można automatycznie wyłączać po zatrzymaniu wykonywania programu, patrz część II. W tym trybie wyjście ma zawsze stan niski, gdy program nie działa. Przykłady zamieszczono w dalszych podsekcjach. W tych przykładach użyto zwykłych wyjść cyfrowych, lecz możliwe jest wykorzystanie dowolnych wyjść konfigurowalnych, jeśli nie są skonfigurowane do funkcji bezpieczeństwa.

Obciążenie sterowane przez wyjścia cyfrowe

Ten przykład ilustruje, jak kontrolować obciążenie po połączeniu cyfrowych wyjść.

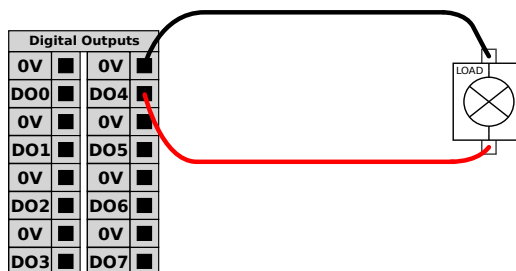

5.4.4 Wejścia cyfrowe z przycisku

Poniższy przykład pokazuje, w jaki sposób podłączyć prosty przycisk do wejść cyfrowych.

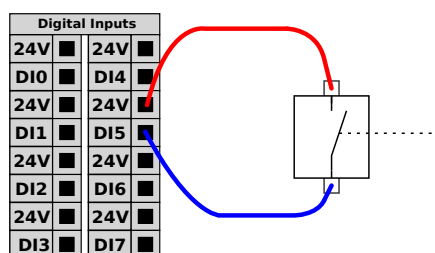

5.4.5 Komunikacja z innymi maszynami lub sterownikami PLC

Cyfrowych we/wy można używać do komunikacji z innym wyposażeniem, jeśli istnieje wspólna masa (GND, 0 V) i w maszynach wykorzystano technologię PNP, zob. poniżej.

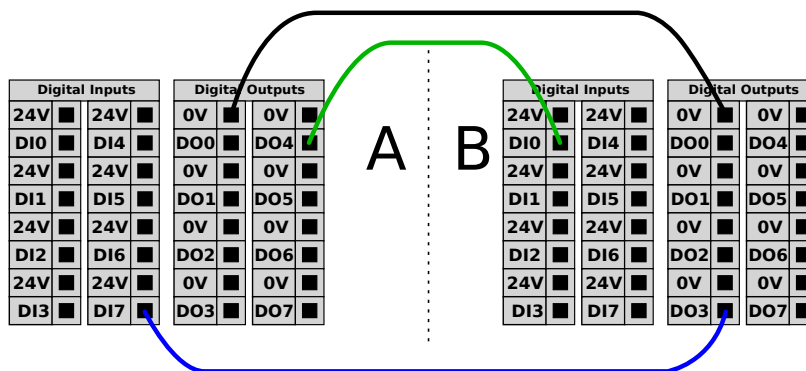

5.4.6 Analogowe we/wy ogólnego przeznaczenia

Interfejs analogowych we/wy jest zielony. Służy do ustalenia lub pomiaru napięcia (0–10 V) lub natężenia (4–20 mA) od i do innego wyposażenia.

Aby uzyskać najwyższą dokładność, zaleca się spełnienie poniższych warunków.

- Użyć zacisku AG najbliższego we/wy. Para dzieli filtr trybu wspólnego.
- Użyć tego samego uziemienia (GND, 0 V) dla sprzętu i skrzynki sterowniczej. Analogowe we/wy nie są galwanicznie izolowane od skrzynki sterowniczej.
- Użyć kabla ekranowanego lub par skręconych. Połączyć ekran z zaciskiem GND przy złączu oznaczonym **Power** (Zasilanie).

5.4 We/wy sterownika

- Użyć sprzętu pracującego w trybie prądowym. Sygnały prądowe są mniej wrażliwe na zakłócenia.

W GUI można wybrać tryb wejścia patrz część II). Parametry elektryczne przedstawiono poniżej.

Zaciski	Parametr	Min.	Typ.	Maks.	Jednostka
<i>Wejście analogowe w trybie prądowym</i>					
[AIx - AG]	Prąd	4	-	20	mA
[AIx - AG]	Rezystancja	-	20	-	om
[AIx - AG]	Rozdzielczość	-	12	-	bit
<i>Wejście analogowe w trybie napięciowym</i>					
[AIx - AG]	Napięcie	0	-	10	V
[AIx - AG]	Rezystancja	-	10	-	kom
[AIx - AG]	Rozdzielczość	-	12	-	bit
<i>Wyjście analogowe w trybie prądowym</i>					
[AOx - AG]	Prąd	4	-	20	mA
[AOx - AG]	Napięcie	0	-	24	V
[AOx - AG]	Rozdzielczość	-	12	-	bit
<i>Wyjście analogowe w trybie napięciowym</i>					
[AOx - AG]	Napięcie	0	-	10	V
[AOx - AG]	Prąd	-20	-	20	mA
[AOx - AG]	Rezystancja	-	1	-	om
[AOx - AG]	Rozdzielczość	-	12	-	bit

Użycie wyjścia analogowego

Poniższy przykład przedstawia, w jaki sposób kontrolować przenośnik pasowy przez analogowe wejście sterowania prędkością.

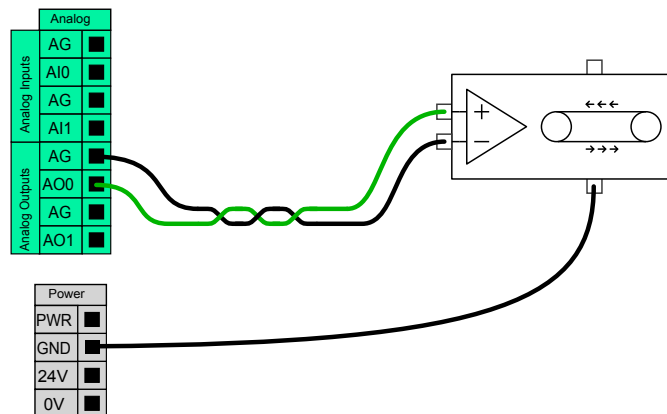

Używanie analogowego wejścia

Poniższy przykład przedstawia połączenie czujnika analogowego.

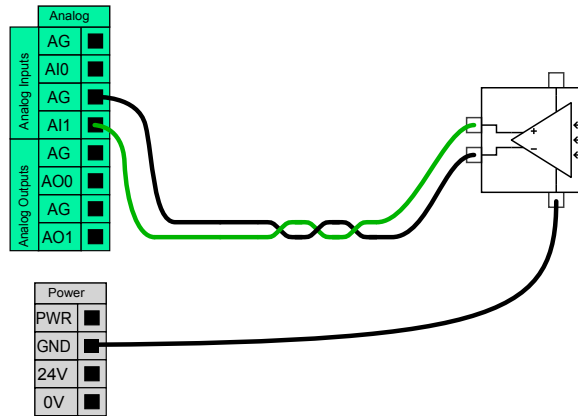

5.4.7 Zdalne sterowanie włączaniem i wyłączeniem

Możliwe jest wykorzystanie zdalnego sterowania **WŁ./WYŁ.**, aby włączać i wyłączać skrzynkę sterowniczą bez sterownika uczenia. Zwykle jest to stosowane:

- kiedy sterownik uczenia jest niedostępny,
- kiedy konieczne jest utrzymanie pełnej kontroli przez system PLC,
- kiedy kilka robotów musi być włączanych i wyłączanych jednocześnie.

Zdalne sterowanie **WŁ./WYŁ.** udostępnia dodatkowe zasilanie 12 V małej mocy, które pozostaje aktywne kiedy skrzynka sterownika jest wyłączona. Wejście **WŁ** jest przeznaczone wyłącznie do krótkotrwałej aktywacji i działa w ten sam sposób, co przycisk **POWER (ZASILANIA)**. Wejście **WYŁ**. Można przyciskać, kiedy potrzeba. Parametry elektryczne przedstawiono poniżej. Uwaga: Można wykorzystać funkcję oprogramowani do automatycznego ładowania i uruchamiania programów (patrz część II).

Zaciski	Parametr	Min.	Typ.	Maks.	Jednostka
[12 V - GND]	Napięcie	10	12	13	V
[12 V - GND]	Prąd	-	-	100	mA
[ON / OFF]	Napięcie nieaktywne	0	-	0,5	V
[ON / OFF]	Napięcie aktywne	5	-	12	V
[ON / OFF]	Prąd wejściowy	-	1	-	mA
[ON]	Czas aktywacji	200	-	600	ms

Zdalny przycisk włączania

Przykład pokazuje sposób podłączenia zdalnego przycisku **WŁ.**.

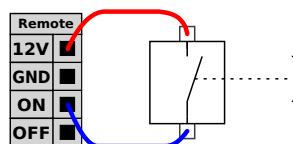

Zdalny przycisk wyłączania

Przykład pokazuje sposób podłączenia zdalnego przycisku **WYŁ.**.

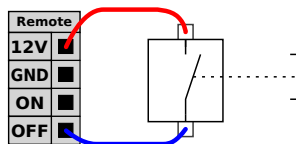
**PRZESTROGA:**

Nie wciskać i przytrzymywać wyjścia **WŁ** lub przycisku **ZASILANIE**, gdyż skrzynka sterownicza zostanie wyłączona bez zapisania danych. Do zdalnego wyłączenia należy zawsze używać wejścia **WYŁ.**, ponieważ ten sygnał pozwala skrzynce sterowniczej na zapisanie, otwieranie plików i prawidłowe zamknięcie.

5.5 Połączenie zasilania sieciowego

Kabel zasilania ze skrzynki sterowniczej ma na końcu standardowy wtyk IEC. Do wtyku IEC należy podłączyć odpowiedni dla danego kraju wtyk lub kabel.

Aby robot był bardziej energiczny, skrzynka sterownicza musi być podłączona do zasilania poprzez standardową wtyczkę IEC C20 w dolnej części skrzynki sterowniczej i przez właściwy przewód IEC C19 (zob. ilustrację poniżej).

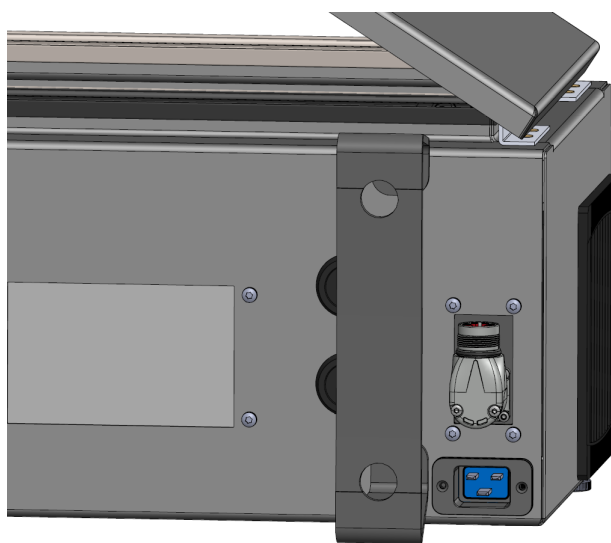

Połączenie sieciowe powinno być wyposażone w następujące funkcje:

- Uziemienie
- Bezpiecznik główny
- Wyłącznik różnicowo-prądowy

Zaleca się montaż przełącznika głównego, przez który zasilane jest całe wyposażenie z układu robota. Jest to wygodny sposób na odłączenie i oznaczenie (LOTO) na czas prac serwisowych. Parametry elektryczne przedstawiono w poniższej tabeli.

Parametr	Min.	Typ.	Maks.	Jednostka
Napięcie wejściowe	100	-	265	VAC
Sieciowy bezpiecznik zewnętrzny (przy 100–200 V)	8	-	16	A
Sieciowy bezpiecznik zewnętrzny (przy 200-265V)	8	-	16	A
Częstotliwość wejściowa	47	-	63	Hz
Moc w stanie gotowości	-	-	<1,5	W
Znamionowa moc robocza	90	150	325	W



NIEBEZPIECZEŃSTWO:

1. Robot musi być właściwie uziemiony (elektryczne połączenie z uziemieniem). Do utworzenia uziemienia wspólnego z pozostałym wyposażeniem systemu należy użyć niewykorzystanych śrub oznaczonych symbolami uziemienia wewnątrz skrzynki sterowniczej. Przewodnik uziemienia powinien mieć klasyfikację prądową co najmniej właściwą dla najwyższego natężenia w systemie.
2. Zasilanie doprowadzone do skrzynki sterownika musi być chronione przez wyłącznik różnicowo-prądowy (RCD) oraz właściwy bezpiecznik.
3. Podczas wszystkich prac instalacyjnych przy robocie konieczne jest odcięcie i oznaczenie (LOTO) wszystkich źródeł zasilania. Kiedy system jest odcięty, inne wyposażenie nie może zasilać elektrycznie układu we/wy robota.
4. Przed włączeniem zasilania skrzynki sterowniczej należy sprawdzić prawidłowość podłączenia wszystkich kabli. Zawsze należy używać oryginalnego przewodu zasilającego.

5.6 Połączenie robota

Przewód od robota musi być podłączony do złącza w dolnej części skrzynki sterowniczej (zob. ilustrację poniżej). Przed włączeniem ramienia robota należy się upewnić, że złącze jest właściwie zablokowane poprzez dwukrotny obrót złącza.

Należy obrócić złącze w prawo, aby ułatwić zablokowanie po podłączeniu przewodu.

**PRZESTROGA:**

1. Nie odłączać kabla robota przy włączonym ramieniu robota.
2. Nie przedłużać ani modyfikować oryginalnego kabla.

5.7 Narzędzie wejść/wyjść

Obok kołnierza narzędzia na nadgarstku #3 znajduje się złącze 8-pinowe przekazujące zasilanie oraz sygnały kontrolne różnym zaciskom i czujnikom, które można dołączyć do robota. Lumberg KKMV 8-354 jest odpowiednim kablem przemysłowym. Każda z ośmiu żył wewnątrz kabla ma różne kolory pełniące różne funkcje.

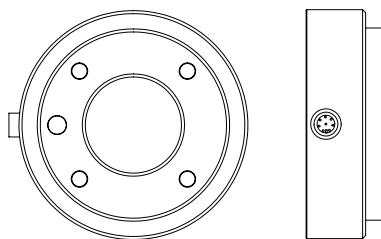

Przez to złącze podawane jest zasilanie oraz sygnały sterowania do zacisków i czujników używanych na danym narzędziu robota. Odpowiednie są poniższe kable przemysłowe:

- Lumberg RKM V 8-354.

Każda z ośmiu żył wewnątrz kabla ma różne kolory, które odpowiadają za różne funkcje. Patrz tabela poniżej:

Kolor	Sygnał	Opis
Czerwony	GND	Uziemienie
Szary	PWR	0 V/12 V/24 V
Niebieski	DO0	Wyjścia cyfrowe 0
Różowy	DO1	Wyjścia cyfrowe 1
Żółty	DI0	Wejścia cyfrowe 0
Zielony	DI1	Wejścia cyfrowe 1
Biały	AI2 / RS485+	Wejście analogowe 2 lub RS485+
Brązowy	AI3 / RS485-	Wejście analogowe 3 lub RS485-

Wewnętrzne źródło zasilania należy ustawić na poziomie 0 V, 12 V albo 24 V na karcie we/wy znajdującej się w interfejsie graficznym użytkownika GUI (zob. część II). Parametry elektryczne przedstawiono poniżej:

Parametr	Min.	Typ	Maks.	Jednostka
Napięcie zasilania w trybie 24 V	23,5	24	24,8	V
Napięcie zasilania w trybie 12V	11,5	12	12,5	V
Prąd zasilania w obu trybach*	-	600	2000**	mA

*Zaleca się stosowanie ochronnej diody w przypadku obciążeń indukcyjnych

**2000 mA maks. przez 1 sek. Maksymalny cykl pracy: 10%. Średnie natężenie nie może przekroczyć 600 mA

W dalszych sekcjach opisano różne wejścia i wyjścia narzędzia.



UWAGA:

Kołnierz narzędzia jest podłączany do uziemienia GND (identycznie z przewodem koloru czerwonego).

5.7.1 Cyfrowe wyjścia narzędzia

Cyfrowe wyjścia wykorzystują technologię NPN. Gdy wyjście cyfrowe jest aktywne, odpowiednie połączenie dochodzi do GND, a gdy jest nieaktywne, odpowiednie połączenie jest otwarte (otwarty-kolektor/otwarty-upływ). Parametry elektryczne przedstawiono poniżej:

Parametr	Min.	Typ.	Maks.	Jednostka
Napięcie przy rozwarciu	-0,5	-	26	V
Napięcie przy ujściu 1 A	-	0,08	0,09	V
Prąd przy ujściu	0	600	1000	mA
Prąd przez uziemienie GND	0	600	3000*	mA

*3000 mA maks. przez 1 sek. Maksymalny cykl pracy: 10%. Średnie natężenie nie może przekroczyć 600 mA

**PRZESTROGA:**

1. Wyjścia cyfrowe w narzędziu nie mają ograniczeń prądowych. Zastępowanie określonych danych może spowodować trwałe uszkodzenie.

Używanie cyfrowych wyjść narzędzia

Przykład ten ilustruje, w jaki sposób włączyć obciążenie, jeśli używane jest wewnętrzne źródło zasilania 12 V lub 24 V. Należy zdefiniować napięcie wyjściowe na karcie we/wy. Między złączem ZASILANIA a złączem ekranu/uziemia występuje napięcie, nawet gdy obciążenie jest wyłączone.

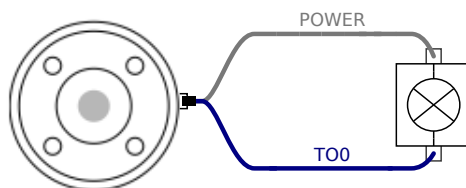

Zaleca się stosowanie ochronnej diody w przypadku obciążeń indukcyjnych, jak pokazano poniżej.

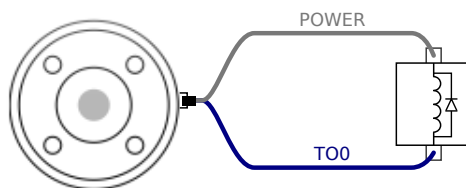
**5.7.2 Cyfrowe wejścia narzędzia**

Wejścia cyfrowe są w technologii PNP i posiadają małe rezystory obniżające. Oznacza to, że wejście pływające zawsze daje odczyt stanu niskiego. Parametry elektryczne przedstawiono poniżej.

Parametr	Min.	Typ	Maks.	Jednostka
Napięcie wejściowe	-0,5	-	26	V
Napięcie stanu logicznego niskiego	-	-	2,0	V
Napięcie stanu logicznego wysokiego	5,5	-	-	V
Rezystancja wejścia	-	47 k	-	Ω

Używanie cyfrowych wejść narzędzia

Przykład pokazuje sposób podłączenia prostego przycisku.

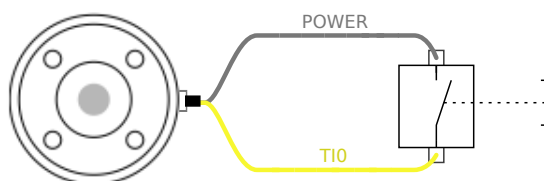

5.7.3 Analogowe wejścia narzędzia

Analogowe wejścia narzędzia są nieróżnicowe i można je ustawić na karcie we/wy jako napięciowe (0-10 V) albo prądowe (4-20 mA) (zob. część II). Parametry elektryczne przedstawiono poniżej.

Parametr	Min.	Typ	Maks.	Jednostka
Napięcie wejścia w trybie napięciowym	-0,5	-	26	V
Rezystancja wejścia przy zakresie od 0V do 10V	-	10,7	-	kΩ
Rozdzielczość	-	12	-	bit
Napięcie wejścia w trybie prądowym	-0,5	-	5,0	V
Prąd wejścia w trybie prądowym	-2,5	-	25	mA
Rezystancja wejścia przy zakresie od 4 mA do 20 mA	-	182	188	Ω
Rozdzielczość	-	12	-	bit

W kolejnych podsekcjach znajdują się dwa przykłady zastosowania wejść analogowych.



PRZESTROGA:

1. Wejścia analogowe w trybie prądowym nie są chronione przed przepięciami. Przekroczenie limitu z parametrów elektrycznych może spowodować trwałe uszkodzenie wejścia.

Używanie analogowych wejść narzędzia, nieróżnicowych

Przykład pokazuje połączenie czujnika analogowego z nieróżnicowym wyjściem. Wyjście czujnika może być zarówno prądowe jak i napięciowe, pod warunkiem, że tryb wejścia danego wejścia analogowego jest ustawiony tak samo na karcie we/wy.

Uwaga: Należy sprawdzić, czy czujnik z wyjściem napięciowym może poradzić sobie z wewnętrzną rezystancją narzędzia. W przeciwnym razie pomiar będzie nieprawidłowy.

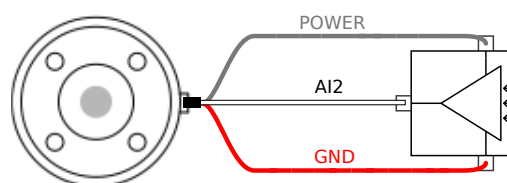

Używanie analogowych wejść narzędzia, różnicowych

Przykład pokazuje połączenie czujnika analogowego z różnicowym wyjściem. Podłączenie ujemnego zacisku wyjścia do GND (0 V), wtedy działanie będzie identyczne z czujnikiem nieróżnicowym.

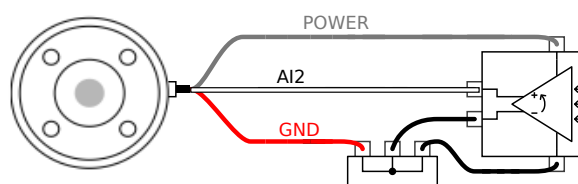

5.7.4 We/Wy narzędzia komunikacji

- **Zapytania sygnałowe** Sygnały RS485 wykorzystują wewnętrzne biasy uszkodzenia w kierunku bezpiecznym. Jeśli załączone urządzenie nie obsługuje danego uszkodzenia w kierunku bezpiecznym, biasy sygnałowe należy wykonać poprzez załączone narzędzie lub do dane zewnętrznie poprzez dodanie rezystorów podwyższających do RS485+ oraz obniżających do RS485-.
- **Czas przesyłu** Czas przesyłu informacji za pośrednictwem złącza narzędzia waha się od 2 ms do 4 ms, liczone od momentu napisania wiadomości na komputerze do początku wiadomości na RS485. Dane wysłane do złącza narzędzia są zachowywane na buforze aż do momentu wyczyszczenia linii. Po otrzymaniu 1000 bajtów danych informacja jest zapisywana na urządzeniu.

Miary bod	9,6k; 19,2k; 38,4k; 57'6k; 115,2k; 1M, 2M, 5M
Bity stopu	1, 2
Parzystość	Brak;Przypadkowy;Regularny

6 Konserwacja i naprawa

Konieczne jest przeprowadzanie prac konserwacyjnych i naprawczych zgodnie z wszystkimi zaleceniami bezpieczeństwa z tego podręcznika.

Konieczne jest przeprowadzanie prac konserwacyjnych, kalibracji i prac naprawczych zgodnie z najnowszą wersją podręczników serwisowych oraz strony wsparcia <http://www.universal-robots.com/support>.

Naprawy mogą wykonywać wyłącznie autoryzowani integratorzy systemów lub firma Universal Robots.

Wszelkie części zwracane do Universal Robots należy zwracać zgodnie z podręcznikiem serwisowym.

6.1 Instrukcje bezpieczeństwa

Po pracach konserwacyjnych i naprawczych konieczne jest przeprowadzenie kontroli, aby zapewnić wymagany poziom bezpieczeństwa. Podczas tej kontroli muszą być przestrzegane obowiązujące krajowe i lokalne przepisy bezpieczeństwa. Należy również sprawdzić prawidłowe działanie wszystkich funkcji bezpieczeństwa.

Celem prac konserwacyjnych i naprawczych jest zapewnienie utrzymania sprawności systemu lub przywrócenie go do stanu działania w przypadku awarii. Poza samą naprawą prace naprawcze obejmują także rozwiązywanie problemów.

Podczas pracy przy ramieniu robota lub skrzynce sterowniczej należy stosować się do poniższych procedur bezpieczeństwa i ostrzeżeń.



NIEBEZPIECZEŃSTWO:

1. Nie wprowadzać żadnych zmian w konfiguracji bezpieczeństwa oprogramowania (np. limitu siły). Konfigurację bezpieczeństwa opisano w podręczniku PolyScope. W przypadku zmiany dowolnego parametru bezpieczeństwa cały system robota należy uznać za nowy, co oznacza, że wymagana jest właściwa aktualizacja wszystkich procedur zatwierdzenia bezpieczeństwa, włącznie z oceną ryzyka.
2. Wadliwe komponenty należy wymieniać na nowe o takim samym numerze artykułu lub równoważne zatwierdzone do takiego celu przez Universal Robots.
3. Natychmiast po zakończeniu naprawy należy przywrócić wszelkie odłączone funkcje bezpieczeństwa.
4. Wszystkie naprawy należy udokumentować, a dokumentację przechowywać w zbiorze technicznym przypisanym do kompletnego systemu robota.



NIEBEZPIECZEŃSTWO:

1. Odłączyć doprowadzający kabel zasilania sieciowego z dolnej części skrzynki sterowniczej, aby zapewnić całkowite odcięcie zasilania. Wyłączyć wszelkie pozostałe źródła zasilania podłączone do ramienia robota lub skrzynki sterowniczej. Zastosować konieczne środki ostrożności, aby uniemożliwić innym osobom włączenie zasilania systemu w czasie trwania naprawy.
2. Przed włączeniem zasilania należy sprawdzić połączenie z uziemieniem.
3. Podczas demontażu ramienia robota lub skrzynki sterowniczej należy przestrzegać zasad ochrony przed wyładowaniami elektrostatycznymi.
4. Należy unikać demontażu elementów zasilania wewnątrz skrzynki sterowniczej. Wewnątrz tych elementów mogą utrzymywać się wysokie napięcia (do 600 V) przez kilka godzin po wyłączeniu skrzynki sterowniczej.
5. Należy chronić ramię robota i skrzynkę sterowniczą przed przedostawaniem się do nich wody i pyłu.

7 Utylizacja i środowisko

serii e firmy Universal Robots muszą być utylizowane zgodnie ze stosownym krajowym prawem, przepisami i normami.

serii e firmy Universal Robots są produkowane przy ograniczonym wykorzystaniu niebezpiecznych substancji w celu ochrony środowiska, jak określono w europejskiej dyrektywie 2011/65/EU (RoHS). Do tych substancji zaliczają się rtęć, kadm, ołów, chrom sześciowartościowy, wielobromek bifenylu i estry wielobromku bifenylu.

Opłata za utylizację i postępowanie z odpadami elektronicznymi z robotów serii e firmy Universal Robots sprzedanych na terenie Danii jest już wniesiona do systemu DPA przez Universal Robots A/S. Importerzy w krajach, w których obowiązuje europejska dyrektywa 2012/19/EU (WEEE) muszą sami zadbać o rejestrację w krajowym rejestrze WEEE własnego kraju. Opłata jest zwykle mniejsza niż 1€ za robota. Lista krajowych rejestrów: <https://www.ewrn.org/national-registers>.

Poniższe symbole są mocowane na robocie, aby wskazać zgodność z powyższymi prawami:



8 Certyfikaty

Ten rozdział zawiera zbiór świadectw i deklaracji przygotowanych dla produktu.

8.1 Certyfikaty organów niezależnych

Certyfikacja przez organy niezależne jest dobrowolna. Jednak w celu zapewnienia jak najlepszych usług dla integratorów robotów, firma UR zdecydowała się na certyfikowanie własnych robotów przez uznane instytuty kontroli:



TÜV NORD

serii e firmy Universal Robots jest zatwierdzone przez TÜV NORD, jednostkę notyfikowaną w UE według dyrektywy maszynowej 2006/42/WE. Kopia certyfikatu zatwierdzającego bezpieczeństwo TÜV NORD znajduje się w załączniku B.



DELTA

Roboty URserii e firmy Universal Robots zostały sprawdzone przez organizację DELTA. Certyfikat kompatybilności elektromagnetycznej (EMC) oraz certyfikat badań środowiskowych można znaleźć w załączniku B



Sprzęt tryczny elektroniczny nach

elek-Roboty serii e firmy Universal Robots są zgodne iz metodami zarządzania kontrolą zanieczyszczeń przez elektroniczne wyroby informatyczne China (RoHS) w Chi-RoHS.

8.2 Certyfikaty dostawców niezależnych



Środowisko

Według naszych dostawców, palety wysyłkowe dla robotów serii e firmy Universal Robots są zgodne z duńskimi wymogami ISMPM-15 dotyczącymi produkcji opakowań drewnianych. Zostały oznaczone zgodnie z programem.

8.3 Certyfikat testów producenta



UR

serii e firmy Universal Robots nieustannie są testowane wewnątrz oraz poddane procedurom badania na koniec procesu produkcji. Procesy testowe robotów UR są bezustannie analizowane i ulepszone.

8.4 Deklaracje według dyrektyw UE

Mimo, że odnoszą się głównie do obszaru Europy, niektóre państwa poza kontynentem uznają lub/i wymagają **deklaracji UE**. Dyrektywy europejskie są dostępne na oficjalnej witrynie internetowej: <http://eur-lex.europa.eu>.

Roboty UR są atestowane zgodnie z wymienionymi niżej dyrektywami.

2006/42/WE – dyrektywa maszynowa (MD)

Zgodnie z dyrektywą maszynową 2006/42/WE, roboty serii e firmy Universal Robots są traktowane jako **częściowo ukończone maszyny**, i jako takie nie są oznaczone symbolem **CE**.

Jeśli robot UR ma być używany w środowisku z pestycydami, należy mieć na względzie dyrektywę 2009/127/WE. Deklaracja zgodności dla podzespołu zgodna z dyrektywą 2006/42/WE, aneks II 1.B jest przedstawiona w załączniku B.

2006/95/WE – dyrektywa niskonapięciowa (LVD)

2004/108/WE – kompatybilność elektromagnetyczna (EMC)

2011/65/EU – dyrektywa ws. ograniczenia stosowania niektórych niebezpiecznych substancji w sprzęcie elektrycznym i elektronicznym (RoHS)

2012/19/EU – dyrektywa ws. zużytego sprzętu elektrycznego i elektronicznego (WEEE)

Deklaracje zgodności z powyższymi dyrektywami są dołączone do deklaracji zgodności dla podzespołu w dodatku B.

Znak **CE** jest dołączany zgodnie z powyższymi dyrektywami oznakowania **CE**. Informacje dotyczące odpadów elektrycznych oraz elektronicznych zawarto w rozdziale 7.

Informacje na temat norm stosowanych przy opracowywaniu robota zawiera dodatek C.

9 Gwarancje

9.1 Gwarancja na produkt

Użytkownik (klient), bez uszczerbku dla wszelkich innych roszczeń, jakie może wysuwać względem przedstawiciela lub sprzedawcy detalicznego, otrzymuje gwarancję producenta na podanych poniżej warunkach:

W przypadku, kiedy w nowych urządzeniach oraz ich podzespołach wystąpią wady produkcyjne i/lub materiałowe w ciągu 12 miesięcy od rozpoczęcia pracy (maksymalnie 15 miesięcy od wysyłki), firma Universal Robots zapewni niezbędne części zapasowe, podczas gdy użytkownik (klient) zapewni godziny robocze do wymiany części zapasowych, albo wymieni uszkodzoną część na inną część odzwierciedlającą aktualny stan zaawansowania technologii, albo naprawi rzeczoną część. Niniejsza gwarancja nie będzie obowiązywać, jeśli uszkodzenie urządzenia będzie można przypisać nieprawidłowemu obchodzeniu się z nim i/lub nieprzestrzeganiu informacji zawartych w podręcznikach użytkownika. Niniejsza gwarancja nie będzie dotyczyć ani obejmować usług przeprowadzanych przez autoryzowanego dealera lub samego klienta (np. instalacji, konfiguracji, pobierania oprogramowania). Jako dowód do uzyskania gwarancji konieczny będzie dowód zakupu wraz z datą zakupu. Roszczenia gwarancyjne muszą zostać zgłoszone przed upływem dwóch miesięcy od momentu stwierdzenia wady. Urządzenia i podzespoły wymienione przez firmę Universal Robots lub jej zwrócone staną się jej własnością. Wszelkie inne roszczenia wynikające z lub związane z urządzeniem nie będą objęte niniejszą gwarancją. Żadne z postanowień niniejszej gwarancji nie będzie ograniczać ani wyłączać ustawowych praw klienta, ani też odpowiedzialności producenta za śmierć lub obrażenia osobiste wynikające z zaniedbania z jego strony. Czas trwania gwarancji nie będzie przedłużany przez usługi udzielane na mocy niniejszej gwarancji. O ile nie istnieją inne standardowe postanowienia gwarancyjne, firma Universal Robots zastrzega sobie prawo obciążenia klienta kosztami wymiany lub naprawy. Powyższe postanowienia nie implikują przeniesienia ciężaru dowodu na niekorzyść klienta. W przypadku urządzenia z widocznymi wadami firma Universal Robots nie będzie odpowiedzialna za żadne szkody: pośrednie, uboczne, szczególne ani wynikowe, m.in. utratę zysków, przydatności, straty produkcyjne ani uszkodzenia innego sprzętu produkcyjnego.

Firma Universal Robots nie będzie pokrywać szkód lub strat wynikowych spowodowanych przez wady urządzenia, takich jak utrata produkcji lub uszkodzenie innego sprzętu produkcyjnego.

9.2 Zastrzeżenie

Firma Universal Robots nieustannie pracuje nad usprawnianiem niezawodności i wydajności swoich produktów, w związku z czym zastrzega sobie prawo do usprawnienia produktu bez wcześniejszego informowania o tym fakcie. Firma Universal Robots dołożyła wszelkich starań, aby upewnić się, że treść niniejszego podręcznika jest prawidłowa i precyzyjna, jednakże firma nie ponosi odpowiedzialności za jakiegokolwiek błędy lub brakujące informacje.

A Czas zatrzymania i odległość zatrzymania



UWAGA:

Można ustawić maksymalny bezpieczny czas i odległość zatrzymania zdefiniowany przez użytkownika. Zob. 2.1 i 13.2. W przypadku stosowania ustawień zdefiniowanych przez użytkownika prędkość programu jest dostosowana dynamicznie do wybranych limitów.

Dane graficzne podane dla **Przegubu 0 (podstawa)**, **Przegubu 1 (ramię)** i **Przegubu 2 (łokieć)** są ważne dla odległości zatrzymania oraz czasu zatrzymania:

- Kategoria 0
- Kategoria 1
- Kategoria 2

Uwaga: Podane wartości dotyczą najgorszego przypadku; rzeczywiste wartości będą się od nich różnić.

Test w **przegubie 0** został wykonany przez ruch poziomy, czyli z osią obrotu prostopadłą do podłoża.

Podczas testu **przeguby 1 i 2** robota podążały w trajektorii pionowej, czyli osie obrotu były równoległe do podłoża, a zatrzymanie wykonano kiedy robot poruszał się do dołu.

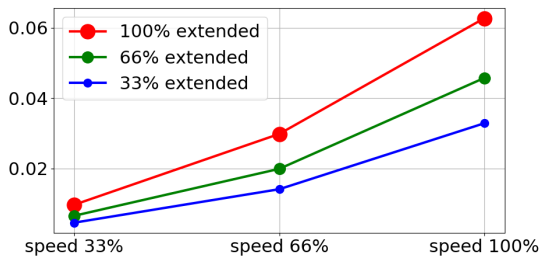

(a) Odległość zatrzymania w metrach przy maksymalnym obciążeniu 33%

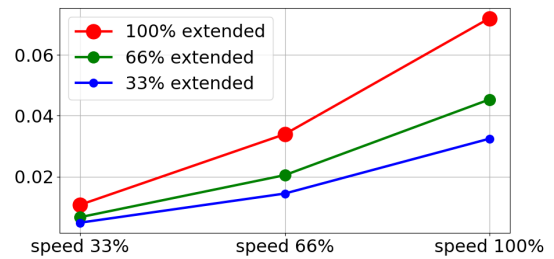

(b) Odległość zatrzymania w metrach przy maksymalnym obciążeniu 66%

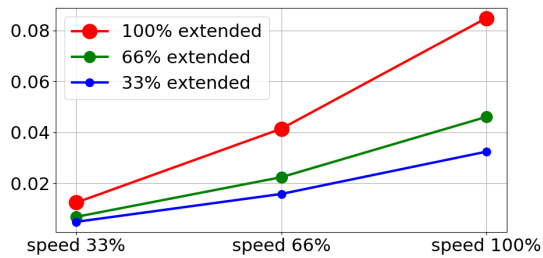

(c) Odległość zatrzymania w metrach przy maksymalnym obciążeniu

Rysunek A.1: Odległość zatrzymania dla przegubu 0 (PODSTAWA)

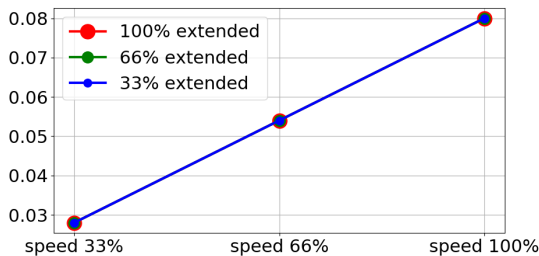

(a) Odległość zatrzymania w sekundach przy maksymalnym obciążeniu 33%

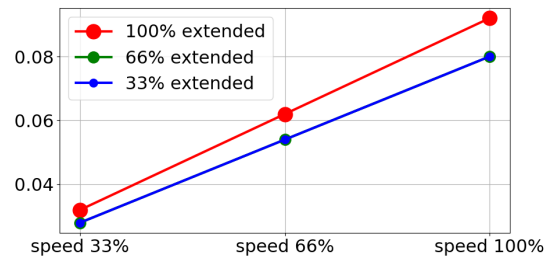

(b) Odległość zatrzymania w sekundach przy maksymalnym obciążeniu 66%

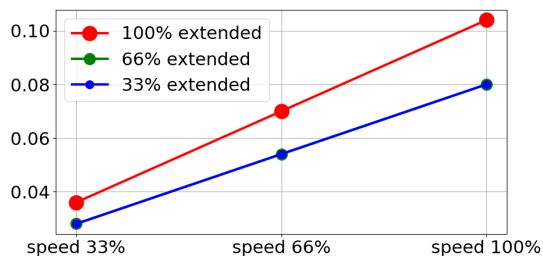

(c) Odległość zatrzymania w sekundach przy maksymalnym obciążeniu

Rysunek A.2: Czas zatrzymania dla przegubu 0 (PODSTAWA)

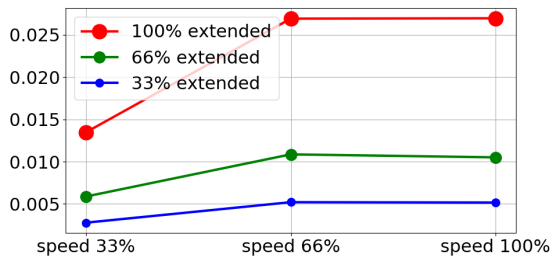

(a) Odległość zatrzymania w metrach przy maksymalnym obciążeniu 33%

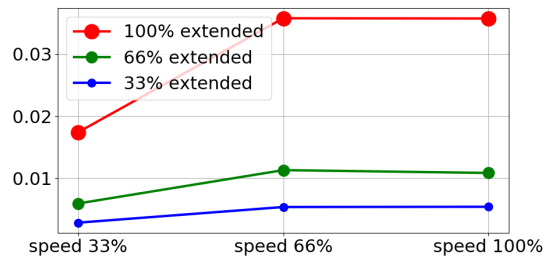

(b) Odległość zatrzymania w metrach przy maksymalnym obciążeniu 66%

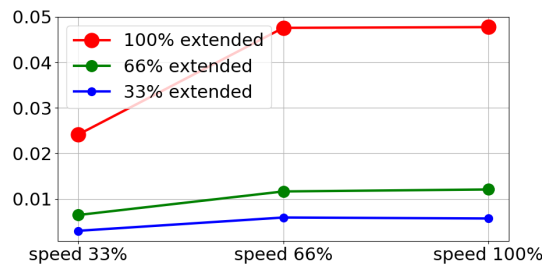

(c) Odległość zatrzymania w metrach przy maksymalnym obciążeniu

Rysunek A.3: Odległość zatrzymania dla przegubu 1 (RAMIĘ)

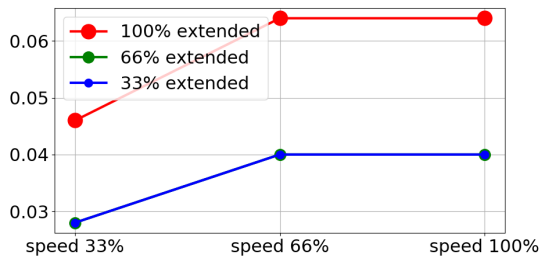

(a) Odległość zatrzymania w sekundach przy maksymalnym obciążeniu 33%

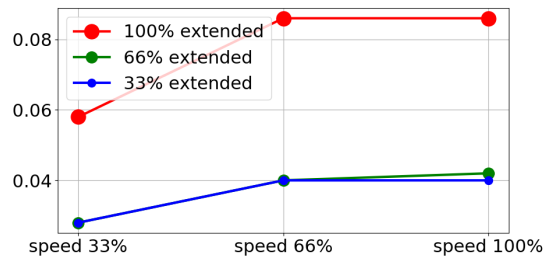

(b) Odległość zatrzymania w sekundach przy maksymalnym obciążeniu 66%

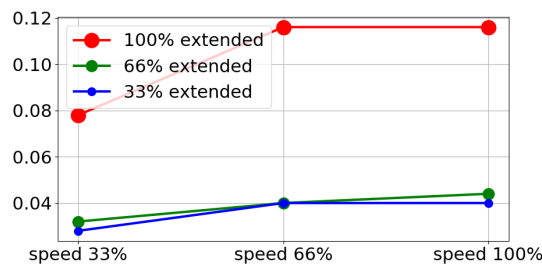

(c) Odległość zatrzymania w sekundach przy maksymalnym obciążeniu

Rysunek A.4: Czas zatrzymania dla przegubu 1 (RAMIĘ)

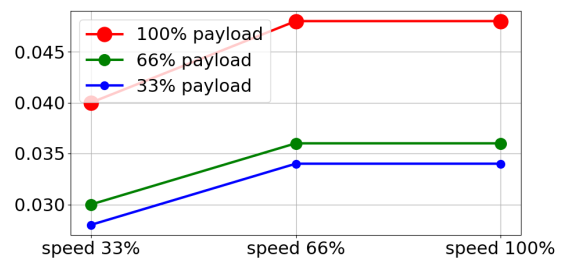
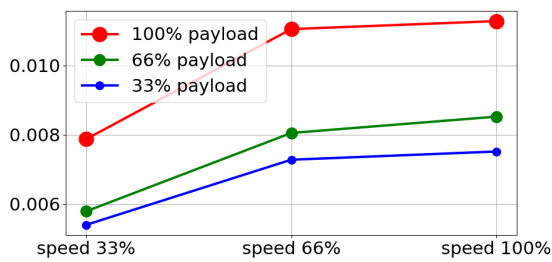

(a) Odległość zatrzymania w metrach przy pełnym obciążeniu (b) Czas zatrzymania w sekundach przy pełnym obciążeniu

Rysunek A.5: Odległość i czas zatrzymania dla przegubu 2 (ŁOKIEĆ)

B Deklaracje i świadectwa

B.1 CE/EU Declaration of Incorporation (original)

Manufacturer:	Person in the Community Authorized to Compile the Technical File:
Universal Robots A/S Energivej 25 DK-5260 Odense S Denmark Telephone: +45 8993 8989	David Brandt Technology Officer, RD Universal Robots A/S Energivej 25, DK-5260 Odense S
Description and Identification of the Partially-Completed Machine(s):	
Product and Function:	Industrial robot (multi-axis manipulator with controller and Teach Pendant). Function is determined by the completed machine (with end-effector and intended use).
Model:	UR3e, UR5e, UR10e (e-Series)
Serial Number:	Starting 2018500000 and higher Effective 1 April 2018
Incorporation:	Universal Robots e-series (UR3e, UR5e, and UR10e) shall only be put into service upon being integrated into a final complete machine (robot system, cell or application), which conforms with the provisions of the Machinery Directive and other applicable Directives.
<p>It is Declared That the Above Products Fulfil the Following Directives as Detailed Below:</p> <p>I. Machinery Directive 2006/42/EC – The following essential requirements have been fulfilled: 1.1.2, 1.2.1, 1.3.7, .1.2.4.3, 1.6.3, 1.5.1, 1.7.2, 4.1.2.3, 1.7.4.2. It is declared that the relevant technical documentation has been compiled in accordance with Part B of Annex VII of the Machinery Directive.</p> <p>II. Low-voltage Directive 2014/35/EU – Reference the LVD and the harmonized standards used below.</p> <p>III. EMC Directive 2014/30/EU – Reference the EMC Directive and the harmonized standards used below.</p>	



Reference the Harmonized Standards Used, as Referred to in Article 7(2) of the MD and LV Directives and Article 6 of the EMC Directive:		
(I) EN ISO 10218-1:2011 TÚV Nord Certificate 44 207 14097607 (I) EN ISO 12100:2010	(I)EN ISO 13850:2015 (I) EN 1037:1995+A1:2008	(II) EN 60664-1:2007 (II) EN 60947-5-5:1997/ A11:2013
(I) EN ISO 13732-1:2008 (I) EN ISO 13849-1:2015 TÚV Nord Certificate 44 780 14097610 (I) EN ISO 13849-2:2012	(II) EN 60204-1:2006/ A1:2010 (I) EN ISO 13850:2015 (II) EN 60320-1:2001/ A1:2007 (II) EN 60529:1991/ A2:2013	(III) EN 61000-6-2:2005 (III) EN 61000-6-4:2007/ A1:2011 (II) EN 61131-2:2007 (II) EN 61140:2002/ A1:2006
Reference to Other Technical Standards and Specifications Used:		
(I) ISO 9409-1:20047 (I) ISO/TS 15066 as applicable (III) IEC 60068-2-1:2007 (III) IEC 60068-2-2:2007	(III) IEC 60068-2-27:2008 (III) IEC 60068-2-64:2008 (II) IEC 60664-5:2007 (III) IEC 61326-3-1:2008	(II) IEC 61784-3:2010 [SIL2]
The manufacturer, or his authorised representative, shall transmit relevant information about the partly completed machinery in response to a reasoned request by the national authorities. Approval of full quality assurance system (ISO 9001), by the notified body Bureau Veritas, certificate DK008850.		

Copyright © 2009–2018, Universal Robots A/S. Wszystkie prawa zastrzeżone.

Odense Denmark, 25 June 2018

Name:
Position/ Title

Roberta Nelson Shea
Global Technical Compliance Officer

B.2 Deklaracja zgodności dla podzespołu CE/EU (tłumaczenie oryginału)

Producent:	Osoba w społeczności mająca autoryzację do sporządzenia technicznego:
Universal Robots A/S Energivej 25 DK-5260 Odense S Dania Numer telefonu: +45 8993 8989	David Brandt Kierownik ds. technologii, dział badawczo-rozwojowy Universal Robots A/S Energivej 25, DK-5260 Odense S
Opis oraz oznaczenia identyfikacyjne częściowo ukończonych maszyn:	
Produkt i jego przeznaczenie:	Robot przemysłowy (manipulator wieloosiowy z sterownikiem głównym i sterownikiem uczenia). Przeznaczenie zależy od specyfikacji ukończonej maszyny (typu chwytaków i ich przeznaczenia).
Model:	UR3e, UR5e, UR10e (seria e)
Numer seryjny:	Od 2018500000 wzwyż Obowiązuje od 1 kwietnia 2018
Zgodność:	Roboty serii e firmy Universal Robots (UR3e, UR5e i UR10e) mogą być użytkowane tylko po zintegrowaniu ich z ukończoną maszyną (systemem robotów, komórką lub zastosowaniem) spełniającą wymogi dyrektywy maszynowej i innych stosownych dyrektyw.
<p>Niniejszym oświadczam się, że powyższe produkty spełniają wymogi dyrektyw opisanych szczegółowo poniżej:</p> <p>I. Dyrektywa maszynowa 2006/42/WE – Spełnione zostały następujące podstawowe wymogi: 1.1.2, 1.2.1, 1.3.7, 1.2.4.3, 1.6.3, 1.5.1, 1.7.2, 4.1.2.3, 1.7.4.2. Stwierdza się, że wymagana dokumentacja techniczna została sporządzona zgodnie z Częścią B Załącznika VII dyrektywy maszynowej.</p> <p>II. Dyrektywa niskonapięciowa 2014/35/EU – Odwołania do dyrektywy niskonapięciowej i norm zharmonizowanych stosowanych poniżej.</p> <p>III. Dyrektywa kompatybilności elektromagnetycznej 2014/30/EU – Odwołania do dyrektywy kompatybilności zharmonizowanych stosowanych poniżej.</p>	

**UNIVERSAL ROBOTS B.2 Deklaracja zgodności dla podzespołu CE/EU (tłumaczenie oryginału)**

Odwołania do stosowanych norm zharmonizowanych, zgodnie z Artykułem 7(2) dyrektyw maszynowej i niskonapięciowej oraz Artykułem 6 dyrektywy kompatybilności elektromagnetycznej:

(I) EN ISO 10218-1:2011 Certyfikat TÜV Nord 44 207 14097607 (I) EN ISO 12100:2010	(I)EN ISO 13850:2015 (I) EN 1037:1995+A1:2008	(II) EN 60664-1:2007 (II) EN 60947-5-5:1997/A11:2013
(I) EN ISO 13732-1:2008 (I) EN ISO 13849-1:2015	(II) EN 60204-1:2006/ A1:2010 (I) EN ISO 13850:2015	(III) EN 61000-6-2:2005 (III) EN 61000-6-4:2007/A1:2011
Certyfikat TÜV Nord 44 780 14097610 (I) EN ISO 13849-2:2012	(II) EN 60320-1:2001/ A1:2007 (II) EN 60529:1991/ A2:2013	(II) EN 61131-2:2007 (II) EN 61140:2002/A1:2006

Odwołania do innych zastosowanych norm technicznych oraz specyfikacji:

(I) ISO 9409-1:20047 (I) ISO/TS 15066 (odpowiednio) (III) IEC 60068-2-1:2007 (III) IEC 60068-2-2:2007	(III) IEC 60068-2-27:2008 (III) IEC 60068-2-64:2008 (II) IEC 60664-5:2007 (III) IEC 61326-3-1:2008	(II) IEC 61784-3:2010 [SIL2]
--	---	------------------------------

Producent, lub jego autoryzowany przedstawiciel, przekaże odpowiednie informacje dotyczące częściowo ukończonej maszyny w razie uzasadnionego żądania ze strony władz krajowych.

Zatwierdzenie systemu całkowitego zapewnienia jakości (ISO 9001) wydane przez jednostkę notyfikowaną Bureau Veritas, certyfikat DK008850.

Odense Denmark, 25 June 2018

Name:

Position/ Title

Roberta Nelson Shea

Global Technical Compliance Officer

B.3 Certyfikat systemu bezpieczeństwa



Hiermit wird bescheinigt, dass die Firma / *This certifies that the company*

Universal Robots A/S
Energivej 25
DK-5260 Odense S
Denmark

berechtigt ist, das unten genannte Produkt mit dem abgebildeten Zeichen zu kennzeichnen
is authorized to provide the product mentioned below with the mark as illustrated

Fertigungsstätte / *Manufacturing plant* **Universal Robots A/S**
Energivej 25
DK-5260 Odense S
Denmark

Beschreibung des Produktes / *(Details s. Anlage 1)* **Industrial robot UR10e, UR5e and UR3e**
Description of product
(Details see Annex 1)

Geprüft nach / *Tested in accordance with* **EN ISO 10218-1:2011**

Registrier-Nr. / *Registered No.* 44 780 14097607
 Prüfbericht Nr. / *Test Report No.* . 3520 4429, 3522 2109
 Aktenzeichen / *File reference* 8000484576

Gültigkeit / *Validity*
 von / *from* 2018-05-14
 bis / *until* 2023-05-13

 Zertifizierungsstelle der
 TÜV NORD CERT GmbH

Essen, 2018-05-14

TÜV NORD CERT GmbH Langemarckstraße 20 45141 Essen www.tuev-nord-cert.de technology@tuev-nord.de

Bitte beachten Sie auch die umseitigen Hinweise
Please also pay attention to the information stated overleaf





ZERTIFIKAT CERTIFICATE

Hiermit wird bescheinigt, dass die Firma / *This is to certify, that the company*

Universal Robots A/S
Energivej 25
DK-5260 Odense S
Denmark

berechtigt ist, das unten genannte Produkt mit dem abgebildeten Zeichen zu kennzeichnen.
is authorized to provide the product described below with the mark as illustrated.

Fertigungsstätte:
Manufacturing plant: **Universal Robots A/S**
Energivej 25
DK-5260 Odense S
Denmark

Beschreibung des Produktes
(Details s. Anlage 1)
Description of product
(Details see Annex 1) **Universal Robots Safety System G5**
for UR10e, UR5e and UR3e robots

Geprüft nach:
Tested in accordance with: **EN ISO 13849-1:2015, Cat.3, PL d**

Registrier-Nr. / *Registered No.* 44 207 14097610
Prüfbericht Nr. / *Test Report No.* 3520 1327 / 3522 2247
Aktenzeichen / *File reference* 8000484576

Gültigkeit / *Validity*
von / *from* 2018-05-14
bis / *until* 2023-05-13

Zertifizierungsstelle der TÜV NORD CERT GmbH
Certification body of TÜV NORD CERT GmbH

Essen, 2018-05-14

TÜV NORD CERT GmbH Langemarckstraße 20 45141 Essen www.tuev-nord-cert.de technology@tuev-nord.de

Bitte beachten Sie auch die umseitigen Hinweise
Please also pay attention to the information stated overleaf



B.4 Sprzęt elektryczny i elektroniczny (RoHS) w Chinach

**Management Methods for Controlling Pollution
 by Electronic Information Products
 Product Declaration Table
 For Toxic or Hazardous Substances**
 表1 有毒有害物质或元素名称及含量标识格式



Product/Part Name 产品/部件名称	Toxic and Hazardous Substances and Elements 有毒有害物质或元素					
	铅 Lead (Pb)	汞 Mercury (Hg)	镉 Cadmium (Cd)	六价 Hexavalent Chromium (Cr+6)	多溴联苯 Polybrominated biphenyls (PBB)	多溴二苯醚 Polybrominated diphenyl ethers (PBDE)
UR Robots UR3 / UR5 / UR10 UR机器人 UR3/UR5/UR10	X	O	X	O	X	X
<p>O: Indicates that this toxic or hazardous substance contained in all of the homogeneous materials for this part is below the limit requirement in SJ/T11363-2006. O: 表示该有毒有害物质在该部件所有均质材料中的含量均在SJ/T 11363-2006规定的限量要求以下。</p> <p>X: Indicates that this toxic or hazardous substance contained in at least one of the homogeneous materials used for this part is above the limit requirement in SJ/T11363-2006. X: 表示该有毒有害物质至少在该部件的某一均质材料中的含量超出SJ/T 11363-2006规定的限量要求。 (企业可在此处，根据实际情况对上表中打“X”的技术原因进行进一步说明。)</p> <p>Items below are wear-out items and therefore can have useful lives less than environmental use period: 下列项目是损耗品,因而它们的使用寿命可能短于环境使用时间: Drives, Gaskets, Probes, Filters, Pins, Cables, Stiffener, Interfaces 驱动器, 垫圈, 探针, 过滤器, 别针, 缆绳, 加强筋, 接口</p> <p>Refer to product manual for detailed conditions of use. 详细使用情况请阅读产品手册。</p> <p>Universal Robots encourages that all Electronic Information Products be recycled but does not assume responsibility or liability. Universal Robots 鼓励回收再利用所有的电子信息产品,但 Universal Robots 不负任何责任或义务</p>						

To the maximum extent permitted by law, Customer shall be solely responsible for complying with, and shall otherwise assume all liabilities that may be imposed in connection with, any legal requirements adopted by any governmental authority related to the Management Methods for Controlling Pollution by Electronic Information Products (Ministry of Information Industry Order #39) of the Peoples Republic of China otherwise encouraging the recycle and use of electronic information products. Customer shall defend, indemnify and hold Universal Robots harmless from any damage, claim or liability relating thereto. At the time Customer desires to dispose of the Products, Customer shall refer to and comply with the specific waste management instructions and options set forth at <http://www.teradyne.com/about-teradyne/corporate-social-responsibility>, as the same may be amended by Teradyne or Universal Robots.

B.5 Certyfikat badania środowiskowego

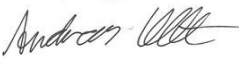

Climatic and mechanical assessment

Client Universal Robots A/S Energivej 25 5260 Odense S Denmark	Force Technology project no. 117-32120
Product identification UR 3 robot arms UR 3 control boxes with attached Teach Pendants. UR 5 robot arms UR5 control boxes with attached Teach Pendants. UR10 robot arms: UR10 control boxes with attached Teach Pendants. See reports for details.	
Force Technology report(s) DELTA project no. 117-28266, DANAK-19/18069 DELTA project no. 117-28086, DANAK-19/17068	
Other document(s)	
Conclusion The three robot arms UR3, UR5 and UR10 including their control boxes and Teach Pendants have been tested according to the below listed standards. The test results are given in the Force Technology reports listed above. The tests were carried out as specified and the test criteria for environmental tests were fulfilled in general terms with only a few minor issues (see test reports for details). IEC 60068-2-1, Test Ae; -5 °C, 16 h IEC 60068-2-2, Test Be; +35°C, 16h IEC 60068-2-2, Test Be; +50°C, 16 h IEC 60068-2-64, Test Fh; 5 – 10 Hz: +12 dB/octave, 10-50 Hz 0.00042 g ² /Hz, 50 – 100 Hz: -12 dB/octave, 1,66 grms, 3 x 1½ h IEC 60068-2-27, Test Ea, Shock; 11 g, 11 ms, 3 x 18 shocks	
Date Hørsholm, 25 August 2017	Assessor  Andreas Wendelboe Højsgaard M.Sc.Eng.

Copyright © 2009–2018, Universal Robots A/S. Wszystkie prawa zastrzeżone.

B.6 Certyfikat badania EMC



Attestation of Conformity

AoC no. 1645

Project / task no. 117-29565

DELTA has performed compliance test on electrical products since 1967. DELTA is an accredited test house according to EN17025 and participates in the international standardisation organisation CEN/CENELEC, IEC/CISPR and ETSI. This attestation of conformity with the below mentioned standards and/or normative documents is based on accredited tests and/or technical assessments carried out at DELTA – a part of FORCE Technology.

Client

Universal Robots A/S
Energivej 25
5260 Odense
Denmark

Product identification (type(s), serial no(s).)

UR robot generation 5, G5 for models UR3, UR5, and UR10

Manufacturer

Universal Robots A/S

Technical report(s)

EMC test of UR robot generation 5, DELTA project no.117-29565-1 DANAK 19/18171

Standards/Normative documents

EMC Directive 2014/30/EU, Article 6
EN 61326-3-1:2008 Industrial locations SIL 2
EN/(IEC) 61000-6-1:2007
EN/(IEC) 61000-6-2:2005
EN/(IEC) 61000-6-3:2007+A1
EN/(IEC) 61000-6-4:2007+A1
EN/(IEC) 61000-3-2:2014
EN/(IEC) 61000-3-3:2013

The product identified above has been assessed and complies with the specified standards/normative documents. The attestation does not include any market surveillance. It is the responsibility of the manufacturer that mass-produced apparatus have the same properties and quality. This attestation does not contain any statements pertaining to the requirements pursuant to other standards, directives or laws other than the above mentioned.

DELTA – a part of
FORCE Technology
Venlighedsvej 4
2970 Hørsholm
Denmark

Tel. +45 72 19 40 00
Fax +45 72 19 40 01
www.delta.dk
VAT No. 55117314

Hørsholm, 15 August 2017



Michael Nielsen
Specialist, Product Compliance

20aocctest-uk-j

C Stosowne normy

W tej sekcji opisano właściwe normy stosowane podczas rozwoju ramienia robota i skrzynki sterowniczej. Każde wystąpienie numeru dyrektywy europejskiej w nawiasie oznacza, że norma jest harmonizowana zgodnie z tą dyrektywą.

Norma nie stanowi obowiązującego prawa. Norma jest dokumentem opracowanym przez uczestników danej branży i definiuje zwyczajowe wymagania bezpieczeństwa i wydajności dotyczące produktu lub grupy produktów.

Skróty mają następujące znaczenie:

ISO	International Standardization Organization
IEC	International Electrotechnical Commission
EN	European Norm
TS	Technical Specification
TR	Technical Report
ANSI	American National Standards Institute
RIA	Robotic Industries Association
CSA	Canadian Standards Association

Zgodność z poniższymi normami jest gwarantowana tylko w przypadku przestrzegania wszystkich instrukcji instalacji, bezpieczeństwa i zaleceń.

ISO 13849-1:2006 [PLd]

ISO 13849-1:2015 [PLd]

ISO 13849-2:2012

EN ISO 13849-1:2008 (E) [PLd – 2006/42/WE]

EN ISO 13849-2:2012 (E) (2006/42/WE)

Safety of machinery – Safety-related parts of control systems

Part 1: General principles for design

Part 2: Validation

System kontroli bezpieczeństwa jest opracowany zgodnie z poziomem działania d (PLd) i zgodnie z wymaganiami tych norm.

ISO 13850:2006 [kategoria zatrzymywania 1]

ISO 13850:2015 [kategoria zatrzymywania 1]

EN ISO 13850:2008 (E) [kategoria zatrzymywania 1 – 2006/42/WE]

EN ISO 13850:2015 [kategoria zatrzymywania 1 – 2006/42/WE]

Safety of machinery – Emergency stop – Principles for design



Funkcja zatrzymania awaryjnego jest opracowana zgodnie z kategorią zatrzymywania 1 według tej normy. Kategoria zatrzymywania 1 definiuje kontrolowane zatrzymanie przy zasilaniu silników, a następnie odcięcie zasilania po zatrzymaniu.

ISO 12100:2010

EN ISO 12100:2010 (E) [2006/42/WE]

Safety of machinery – General principles for design – Risk assessment and risk reduction

Roboty UR są oceniane zgodnie z zasadami tej normy.

ISO 10218-1:2011

EN ISO 10218-1:2011(E) [2006/42/WE]

Robots and robotic devices – Safety requirements for industrial robots

Part 1: Robots

Ta norma jest przeznaczona dla producenta robota, a nie integratora. Druga część (ISO 10218-2) jest przeznaczona dla integratora robota, ponieważ dotyczy instalacji i konstrukcji układu robota.

ANSI/RIA R15.06-2012

Industrial Robots and Robot Systems – Safety Requirements

Ta amerykańska norma odpowiada normom ISO 10218-1 i ISO 10218-2 połączonym w jednym dokumencie. Język angielski jest zmieniony z brytyjskiego na amerykański, lecz treść pozostała identyczna.

Część druga (ISO 10218-2) tej normy jest przeznaczona dla integratora systemu robota, a nie dla Universal Robots.

CAN/CSA-Z434-14

Industrial Robots and Robot Systems – General Safety Requirements

Ta kanadyjska norma odpowiada normom ISO 10218-1 (zob. wyżej) i -2 połączonym w jednym dokumencie. Organizacja CSA wprowadziła dodatkowe wymagania dla użytkowników systemu robota. Niektóre z tych wymagań mogą być przeznaczone dla integratora robota.

Część druga (ISO 10218-2) tej normy jest przeznaczona dla integratora systemu robota, a nie dla Universal Robots.

IEC 61000-6-2:2005

IEC 61000-6-4/A1:2010

EN 61000-6-2:2005 [2004/108/WE]

EN 61000-6-4/A1:2011 [2004/108/WE]

Electromagnetic compatibility (EMC)

Part 6-2: Generic standards - Immunity for industrial environments

Part 6-4: Generic standards - Emission standard for industrial environments

Te normy definiują wymagania dotyczące zakłóceń elektrycznych i elektromagnetycznych. Spełnienie tych wymagań zapewni, że roboty UR będą prawidłowo działać w środowisku przemysłowym i nie będą zakłócać pracy innego sprzętu.

IEC 61326-3-1:2008**EN 61326-3-1:2008**

Electrical equipment for measurement, control and laboratory use - EMC requirements

Part 3-1: Immunity requirements for safety-related systems and for equipment intended to perform safety-related functions (functional safety) - General industrial applications

Ta norma definiuje rozszerzone wymagania odporności elektromagnetycznej EMC dla funkcji związanych z bezpieczeństwem. Spełnienie tej normy zapewnia, że funkcje bezpieczeństwa robotów UR gwarantują bezpieczeństwo nawet wtedy, kiedy inny sprzęt będzie przekraczać limity emisji EMC zdefiniowane w normach IEC 61000.

IEC 61131-2:2007 (E)**EN 61131-2:2007 [2004/108/WE]**

Programmable controllers

Part 2: Equipment requirements and tests

We/wy 24 V normalne i bezpieczeństwa opracowano zgodnie z wymaganiami tej normy, aby zapewnić niezawodną komunikację z innymi systemami sterowników PLC.

ISO 14118:2000 (E)**EN 1037/A1:2008 [2006/42/WE]**

Safety of machinery – Prevention of unexpected start-up

Te dwie normy są bardzo podobne. Definiują zasady bezpieczeństwa pozwalające uniknąć nieoczekiwanego uruchomienia, zarówno w wyniku niezamierzonego włączenia zasilania podczas prac konserwacyjnych i naprawczych, jak i w wyniku niezamierzonego polecenia uruchomienia z poziomu sterowania.

IEC 60947-5-5/A1:2005**EN 60947-5-5/A11:2013 [2006/42/WE]**

Low-voltage switchgear and controlgear

Part 5-5: Control circuit devices and switching elements - Electrical emergency stop device with mechanical latching function

Czynność bezpośredniego otwarcia i mechanizm blokady bezpieczeństwa w przycisku zatrzymania awaryjnego spełniają wymagania tej normy.

IEC 60529:2013**EN 60529/A2:2013**

Degrees of protection provided by enclosures (IP Code)

Norma definiuje klasy obudów odnośnie ochrony przed pyłem i wodą. Roboty UR są opracowywane i



klasyfikowane kodem IP zgodnie z tą normą, zob. naklejkę robota.

IEC 60320-1/A1:2007

IEC 60320-1:2015

EN 60320-1/A1:2007 [2006/95/EC]

EN 60320-1:2015

Appliance couplers for household and similar general purposes

Part 1: General requirements

Kabel doprowadzenia zasilania sieciowego jest zgodny z tą normą.

ISO 9409-1:2004 [typ 50-4-M6]

Manipulating industrial robots – Mechanical interfaces

Part 1: Plates

Kołnierz narzędzia robotów UR jest zgodny z typem 50-4-M6 opisanym w tej normie. Narzędzia robota również powinny być opracowywane zgodnie z tą normą, aby zapewnić właściwe mocowanie.

ISO 13732-1:2006

EN ISO 13732-1:2008 [2006/42/WE]

Ergonomics of the thermal environment – Methods for the assessment of human responses to contact with surfaces

Part 1: Hot surfaces

Roboty UR są tak opracowywane, aby temperatura powierzchni utrzymywała się w ergonomicznych granicach zdefiniowanych w tej normie.

IEC 61140/A1:2004

EN 61140/A1:2006 [2006/95/WE]

Protection against electric shock – Common aspects for installation and equipment

Roboty UR są opracowywane zgodnie z tą normą, aby zapewnić ochronę przed porażeniem elektrycznym. Ochronne złącze uziemiające jest obowiązkowe, jak określa Podręcznik instalacji sprzętu.

IEC 60068-2-1:2007

IEC 60068-2-2:2007

IEC 60068-2-27:2008

IEC 60068-2-64:2008

EN 60068-2-1:2007

EN 60068-2-2:2007

EN 60068-2-27:2009

EN 60068-2-64:2008

Environmental testing

Part 2-1: Tests - Test A: Cold

Part 2-2: Tests - Test B: Dry heat

Part 2-27: Tests - Test Ea and guidance: Shock

Part 2-64: Tests - Test Fh: Vibration, broadband random and guidance

Roboty UR są testowane zgodnie z metodami testowymi określonymi w tych normach.

IEC 61784-3:2010

EN 61784-3:2010 [SIL 2]

Industrial communication networks – Profiles

Part 3: Functional safety fieldbuses – General rules and profile definitions

Ta norma definiuje wymagania dotyczące magistral komunikacyjnych z klasyfikowanym bezpieczeństwem.

IEC 60204-1/A1:2008

EN 60204-1/A1:2009 [2006/42/WE]

Safety of machinery – Electrical equipment of machines

Part 1: General requirements

Zastosowane są ogólne zasady opisane przez tę normę.

IEC 60664-1:2007

IEC 60664-5:2007

EN 60664-1:2007 [2006/95/WE]

EN 60664-5:2007

Insulation coordination for equipment within low-voltage systems

Part 1: Principles, requirements and tests

Part 5: Comprehensive method for determining clearances and creepage distances equal to or less than 2 mm

Obwody elektryczne robotów UR są projektowane zgodnie z tą normą.

EUROMAP 67:2015, V1.11

Electrical Interface between Injection Molding Machine and Handling Device / Robot

Roboty UR wyposażone w akcesoryjny moduł E67 do połączenia z wtryskarkami spełniają wymagania tej normy.

D Parametry techniczne



Typ robota	UR3e
Masa	11.1 kg / 24.5 lb
Maksymalna ładowność (zob. sekcję 4.4)	3 kg / 6.6 lb
Zasięg	500 mm / 19.7 in
Zakresy przegubów	Nieograniczony obrót kołnierza narzędzia, $\pm 360^\circ$ dla wszystkich pozostałych przegubów
Prędkość	Wszystkie przeguby nadgarstka: Maks. $360^\circ/s$ Inne przeguby: maks. $180^\circ/s$. Narzędzie: ok. 1 m/s / ok. 39.4 in/s .
Częstotliwość aktualizacji systemu	500 Hz
Dokładność czujnika momentu siły	3.5 N
Powtarzalność postawy	$\pm 0.03\text{ mm}$ / $\pm 0.0011\text{ in}$ (1.1 mils)
Obrys	$\text{Ø}128\text{ mm}$ / 5.0 in
Stopnie swobody	6 obrotowych przegubów
Rozmiar skrzynki sterowniczej (szer. \times wys. \times gł.)	460 mm \times 445 mm \times 260 mm / 18.2 in \times 17.6 in \times 10.3 in
Porty we/wy skrzynki sterowniczej	16 cyfrowych wejść, 16 cyfrowych wyjść, 2 analogowe wejścia, 2 analogowe wyjścia
Porty we/wy narzędzia	2 cyfrowe wejścia, 2 cyfrowe wyjścia, 2 analogowe wejścia
Układ komunikacji narzędzia	RS 485
Zasilanie we/wy	24 V 2 A w skrzynce sterowniczej i 12 V/24 V 600 mA w narzędziu
Komunikacja	TCP/IP 1000 Mbit: IEEE 802.3ab, 1000BASE-T gniazdo Ethernet, TCP MODBUS & adapter Ethernet/IP, Profinet
Programowanie	Graficzny interfejs użytkownika PolyScope na wyświetlaczu 12"
Hałas	Robot Arm: Less than 60dB(A) Control Box: Less than 50dB(A)
Klasyfikacja IP	IP54
Klasyfikacja pomieszczeń czy- stych	Ramię robota: Klasa ISO 5 Skrzynka sterownicza: Klasa ISO 6
Pobór mocy	Ok. 150 W przy typowym programie
Praca współbieżna	17 zaawansowanych funkcji bezpieczeństwa. Zgodnie z: EN ISO 13849-1:2008, PLd, kat. 3 i EN ISO 10218-1:2011, klauzula 5.10.5
Materiały	Aluminium, tworzywo PP
Temperatura	Robot może pracować w zakresie temperatur otoczenia $-5\text{--}50^\circ\text{C}$ Przy wysokich i ciągłych szybkościach przegubów parametr maksymalnej temperatury otoczenia jest obniżany.
Zasilanie	100-240 VAC, 47-440 Hz
Okablowanie	Kabel między robotem a skrzynką sterowniczą (6 m / 236 in) Kabel między ekranem dotykowym a skrzynką sterowniczą (4.5 m / 177 in)

Część II

Podręcznik PolyScope

10 Wprowadzenie

10.1 Podstawy interfejsu PolyScope

PolyScope lub interfejs użytkownika robota to ekran dotykowy na panelu **sterownika uczenia**. To graficzny interfejs użytkownika (GUI) do sterowania ramieniem robota i skrzynką sterowniczą, wykonywania programów robota i łatwego tworzenia nowych. Interfejs PolyScope składa się z trzech stref:

A : **Górny obszar ekranu** z kartami/ikonami wyświetlającymi interaktywne ekrany dla użytkownika.

B : **Dolny obszar ekranu** z przyciskami do sterowania załadowanymi programami.

C : **Ekran** z polami służącymi do zarządzania i monitorowania akcji robota.

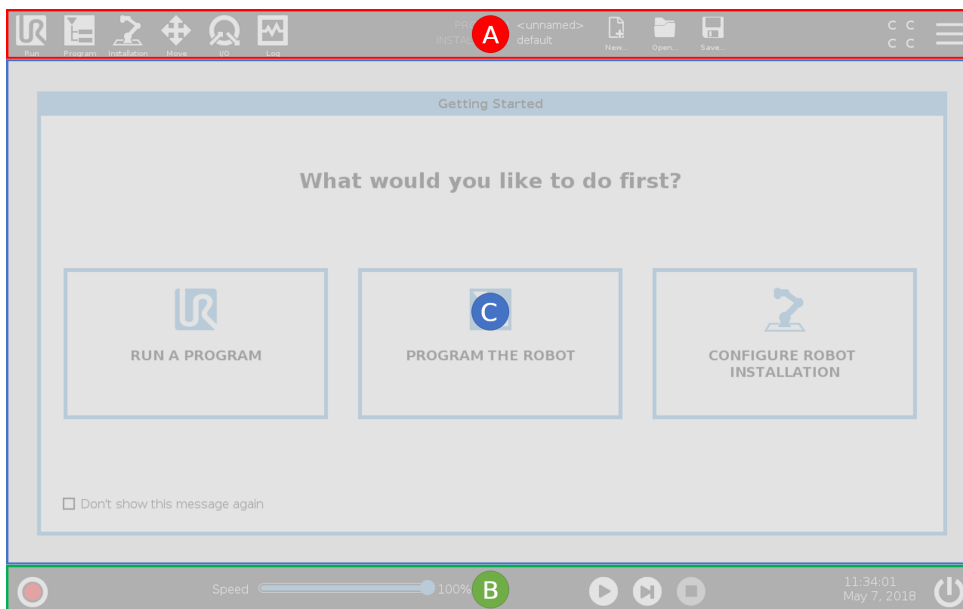

Uwaga: Po uruchomieniu wyświetlone zostaje okno dialogowe „Nie można kontynuować”. Aby włączyć robota, należy wybrać opcję **Przejdź do ekranu inicjowania**.

10.1.1 Ikony/karty w górnym obszarze ekranu



Uruchomienie służy do łatwego sterowania robotem za pomocą gotowych napisanych programów.



Program służy do tworzenia i/lub modyfikowania programów robota.



Instalacja służy do konfigurowania ustawień ramienia robota i wyposażenia zewnętrznego, np. mocowania i bezpieczeństwa.



Ruch

Ruch służy do sterowania i/lub regulacji ruchów robota.



We/wy

We/wy służy do monitorowania i ustawiania aktualnych sygnałów wejściowych/wyjściowych wysyłanych do i odbieranych ze skrzynki sterowniczej robota.



Rejestr

Dziennik wskazuje kondycję robota oraz przechowuje komunikaty ostrzegawcze i komunikaty o błędach.



Menedżer programów i instalacji służy

do wyboru i wyświetlania aktywnych programów i instalacji (zob. 20.4). Uwaga: Menedżer programów i instalacji zawiera opcje Ścieżka pliku, Nowy, Otwórz oraz Zapisz.



Nowy...

Nowy... służy do utworzenia nowego programu lub instalacji.



Otwórz...

Otwórz... służy do otwierania utworzonego i zapisanego wcześniej programu lub instalacji.



Zapisz...

Zapisz... służy do zapisania programu, instalacji lub obu tych elementów w tym samym czasie.

Uwaga: Ikony trybów automatycznego i ręcznego są wyświetlane w górnym obszarze ekranu tylko po skonfigurowaniu hasła trybu pracy.



Tryb **automatyczny** wskazuje, czy robot ma załadowane środowisko automatyczne. Należy kliknąć tę ikonę, aby przełączyć na środowisko ręczne.



Tryb **ręczny** wskazuje, czy robot ma załadowane środowisko ręczne. Należy kliknąć tę ikonę, aby przełączyć na środowisko automatyczne.



Suma kontrolna bezpieczeństwa wyświetla aktywną konfigurację bezpieczeństwa.



Menu Hamburger zapewnia dostęp do opcji Pomoc, Informacje oraz Ustawienia interfejsu PolyScope.

10.1.2 Przyciski w dolnym obszarze ekranu



Zainicjuj służy do zarządzania stanem robota. Gdy ma kolor CZERWONY, należy ją nacisnąć, aby wyłączyć tryb gotowości do pracy robota.

10.2 Ekran Pierwsze kroki



Suwak szybkości wskazuje w czasie rzeczywistym względną prędkość ruchu ramienia robota z uwzględnieniem ustawień bezpieczeństwa.

Uwaga: Funkcja Ruch automatyczny zawiera opcje Odtwarzaj, Zatrzymaj i Uruchom.



Odtwarzaj służy do uruchomienia załadowanego aktualnie programu robota.



Krok służy do wykonywania programu w pojedynczych krokach.



Zatrzymaj służy do zatrzymania załadowanego aktualnie programu robota.

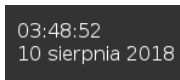

Zegar wyświetla czas rzeczywisty oraz datę.



Wyłącz służy do wyłączenia zasilania lub ponownego uruchomienia robota.

10.2 Ekran Pierwsze kroki

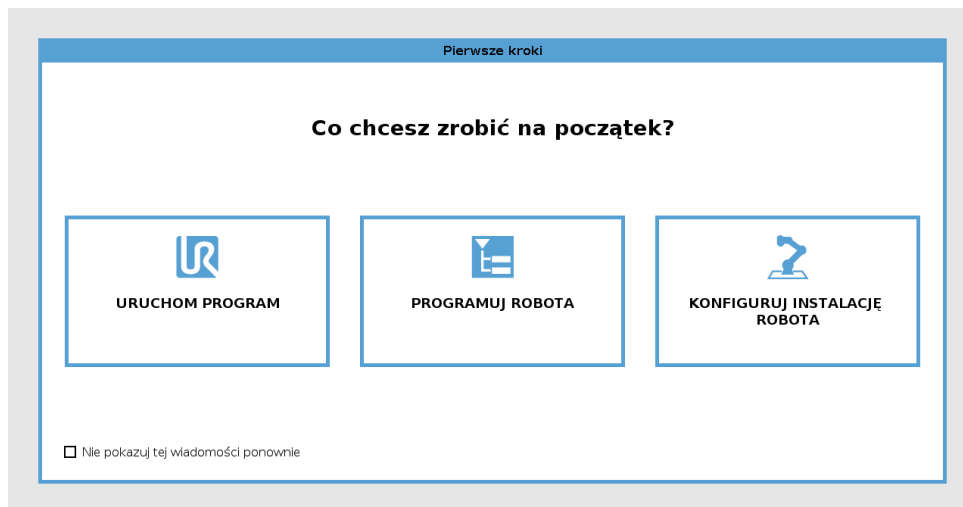

Uruchom program, Zaprogramuj robota lub Skonfiguruj instalację robota.

Uwaga: Jeśli przy pierwszym włączeniu pojawia się okno dialogowe „Nie można kontynuować”, użytkownik może wybrać opcję **Przejdź do ekranu inicjowania** lub wybrać opcję **Nie teraz**, aby pozostać na ekranie Pierwsze kroki.

11 Szybki start

11.1 Podstawowe informacje o ramieniu robota

Ramię robota Universal Robots składa się z przegubów i rur. Do koordynowania ruchu tych przegubów, poruszania robotem i dowolnego pozycjonowania jego narzędzia służy interfejs PolyScope – oprócz obszaru bezpośrednio nad i pod podstawą.

Podstawa to miejsce, w którym zamontowany jest robot.

Shoulder and Elbow służą do wykonywania większych ruchów.

Przeguby nadgarstka 1 i 2 służą do wykonywania mniejszych ruchów.

Przegub nadgarstka 3 to miejsce, w którym zamontowane jest narzędzie robota.



UWAGA:

Przed pierwszym uruchomieniem robota wyznaczony integrator robota firmy UR musi:

1. Przeczytać i zrozumieć informacje dotyczące bezpieczeństwa w Podręcznik instalacji sprzętu.
2. Ustawić parametry konfiguracji bezpieczeństwa określonych podczas oceny ryzyka (zob. rozdział 13).

11.1.1 Instalacja ramienia robota i skrzynki sterowniczej

Interfejsu PolyScope można używać po zainstalowaniu i włączeniu ramienia robota oraz skrzynki sterowniczej.

1. Rozpakować **ramię robota** oraz **skrzynkę sterowniczą**.

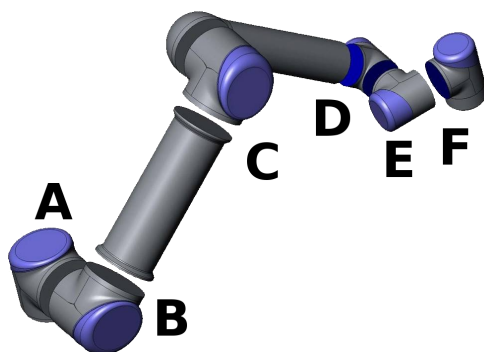

Rysunek 11.1: Przeguby robota. A: Podstawa, B: Bark, C: Łokieć i D, E, F: Nadgarstek 1, 2, 3

2. Zamontować **ramię robota** na solidnej powierzchni, na której nie występują wibracje.
3. Umieścić **skrzynkę sterowniczą** na jej **podstawie**.
4. Podłączyć przewód do robota oraz do skrzynki sterowniczej.
5. Podłączyć wtyczkę zasilania sieciowego skrzynki sterowniczej.



NIEBEZPIECZEŃSTWO:

Zagrożenie przewróceniem. Jeśli robot nie będzie bezpiecznie zamocowany do wytrzymałej powierzchni, może przewrócić się i spowodować obrażenia.

Szczegółowe instrukcje instalacji zob. Podręcznik instalacji sprzętu.

11.1.2 Włączanie/wyłączanie skrzynki sterowniczej

Skrzynka sterownicza zawiera głównie fizyczne wejścia/wyjścia elektryczne łączące ramię robota, sterownik uczenia oraz dowolne urządzenia peryferyjne. Aby włączyć zasilanie ramienia robota, należy włączyć skrzynkę sterowniczą.

1. Nacisnąć przycisk zasilania na **sterowniku uczenia**, aby włączyć skrzynkę sterowniczą.
2. Poczekać, aż na ekranie pojawi się tekst systemu operacyjnego oraz przyciski.
3. Po pojawieniu się okna dialogowego „Nie można kontynuować” należy wybrać opcję **Przejdź do ekranu inicjowania**, aby przejść do ekranu inicjowania.

11.1.3 Włączanie/wyłączanie ramienia robota

W lewym dolnym rogu ekranu ikona Zainicjuj wskazuje stan ramienia robota przy użyciu kolorów:

- **Czerwony** Ramię robota jest zatrzymane.
- **Żółty** Ramię robota jest włączone, ale nie jest gotowe do normalnej pracy.
- **Zielony** Ramię robota jest włączone i gotowe do normalnej pracy.

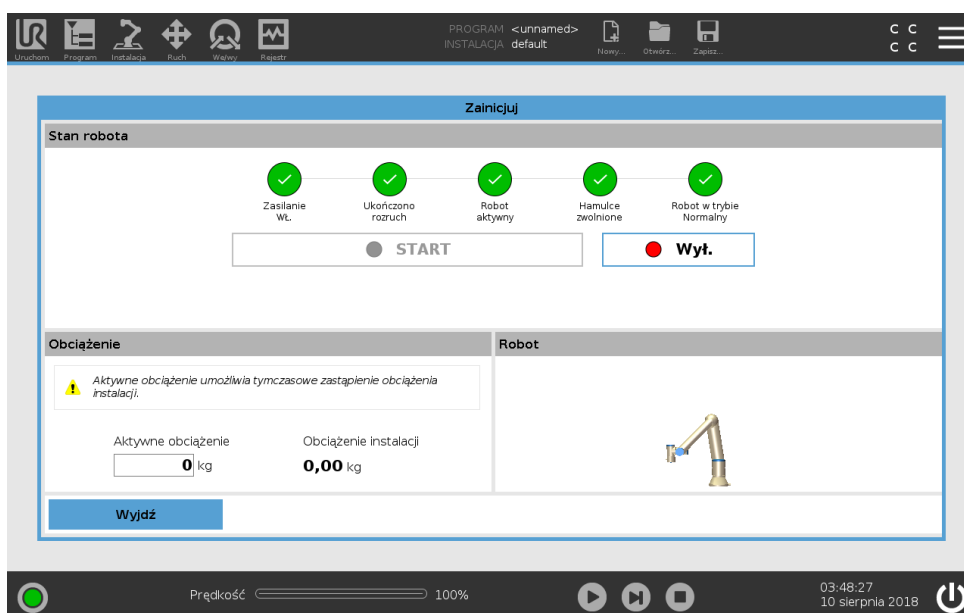

Uwaga: Rozruch ramienia robota jest sygnalizowany dźwiękiem i nieznacznymi ruchami ramienia w wyniku zwolnienia hamulców przegubów.

11.1.4 Inicjowanie ramienia robota



NIEBEZPIECZEŃSTWO:

Przed każdym uruchomieniem ramienia robota należy sprawdzić, czy rzeczywiste obciążenie i instalacja są prawidłowe. Jeśli ustawienia te będą nieprawidłowe, ramię robota i skrzynka sterownicza nie będą działać prawidłowo i mogą stanowić zagrożenie dla osób oraz wyposażenia.



PRZESTROGA:

Należy upewnić się, że ramię robota nie dotyka żadnego obiektu (np. stołu), ponieważ kolizja ramienia robota z przeszkodą może prowadzić do uszkodzenia przekładni przegubu.

Uruchamianie robota:

1. Dotknąć przycisku OK z zieloną diodą LED, aby uruchomić proces inicjalizacji. Następnie wskaźnik zmieni kolor na żółty, aby zasygnalizować włączenie zasilania oraz to, że robot jest **bezczynny**.
2. Dotknąć przycisku START, aby zwolnić hamulce.
3. Dotknąć przycisku WYŁ. z czerwoną diodą LED, aby wyłączyć zasilanie ramienia robota.
 - Po uruchomieniu PolyScope jednokrotnie dotknąć przycisku WŁ., aby włączyć zasilanie ramienia robota. Następnie wskaźnik zmienia kolor na żółty, aby zasygnalizować włączenie robota oraz to, że robot jest bezczynny. **Bezczynność**.
 - Gdy ramię robota jest **bezczyne**, dotknąć przycisku START, aby uruchomić ramię robota. W tym momencie sprawdzane są dane z czujników pod kątem skonfigurowanego sposobu montażu ramienia robota. Jeśli zostanie wykryta niezgodność (z tolerancją 30°), przycisk staje się nieaktywny, a pod nim wyświetlany jest komunikat o błędzie. Po ukończeniu weryfikacji mocowania dotknięcie przycisku Start spowoduje zwolnienie wszystkich hamulców przegubów i ramię robota będzie gotowe do normalnej pracy.

11.2 Szybki rozruch systemu

Przed uruchomieniem interfejsu PolyScope należy sprawdzić, czy ramię robota i skrzynka sterownicza są prawidłowo zainstalowane.

1. Nacisnąć przycisk zatrzymania awaryjnego na **sterowniku uczenia**.
2. Nacisnąć przycisk zasilania na sterowniku uczenia i poczekać na uruchomienie systemu, co jest sygnalizowane wyświetleniem tekstu na interfejsie **PolyScope**.
3. Na ekranie dotykowym wyświetlone zostaje wyskakujące okienko, informujące o gotowości systemu i konieczności inicjalizacji robota.
4. Należy dotknąć przycisku w wyskakującym okienku, aby uzyskać dostęp do ekranu inicjalizacji.

5. Po pojawieniu się okna dialogowego **Potwierdzenie zastosowanej konfiguracji bezpieczeństwa** nacisnąć przycisk **Potwierdź konfigurację bezpieczeństwa**, aby zastosować wstępny zestaw parametrów bezpieczeństwa. Muszą one zostać następnie dostosowane w oparciu o ocenę ryzyka.
6. Odblokować przyciski zatrzymania awaryjnego, aby zmienić stan robota z **Zatrzymanie awaryjne** na **Zasilanie wyłączone**.
7. Wyjść poza zasięg robota (jego przestrzeń roboczą).
8. Na ekranie **Zainicjuj robota** dotknąć przycisku **WŁ.** i poczekać na zmianę stanu robota na **Bezczynny**.
9. W polu **Bieżące obciążenie** sprawdzić, czy masa obciążenia i wybrane mocowanie są prawidłowe. Użytkownik jest informowany, jeśli wybrane mocowanie nie odpowiada mocowaniu wykrytemu na podstawie danych z czujników.
10. Na ekranie **Zainicjuj robota** dotknąć przycisku **Start** w celu zwolnienia hamulca robota.
Uwaga: Gdy robot jest gotowy do zaprogramowania, wibruje i emituje klikający dźwięk

**UWAGA:**

Więcej na temat programowania robota można dowiedzieć się w Akademii Universal Robots pod adresem www.universal-robots.com/academy/

Uwaga: Należy wypełnić wymagane pola w formularzu internetowym i pobrać plik licencji do komputera.

12 Wybór trybu pracy

12.1 Tryby pracy

Tryby pracy są dostępne po skonfigurowaniu 3-pozycyjnego urządzenia zwalniającego lub ustawieniu hasła.

Tryb automatyczny Po aktywowaniu robot może wykonywać tylko wstępnie zdefiniowane zadania. Karta Ruch oraz tryb Ruch swobodny są niedostępne. Nie można modyfikować ani zapisywać programów i instalacji.

Tryb ręczny Po aktywowaniu można zaprogramować robota za pomocą karty Ruch, trybu ruchu swobodnego i suwaka szybkości. Nie można modyfikować ani zapisywać programów i instalacji.

Tryb pracy	Ręczny	Automatyczny
Ruch swobodny	x	*
Przesuwanie robota za pomocą strzałek na karcie Ruch	x	*
Suwak szybkości	x	x**
Edycja & zapisywanie programu & instalacji	x	
Wykonywanie programów	Prędkość ograniczona*	x

*Tylko po skonfigurowaniu 3-pozycyjnego urządzenia zezwalającego

** Za pośrednictwem instalacji można określić, czy suwak szybkości ma być włączony/widoczny na ekranie wykonywania



UWAGA:

- Robot Universal Robots nie jest wyposażony w 3-pozycyjne urządzenie zezwalające. Jeśli według oceny ryzyka urządzenie to jest wymagane, należy zamontować je przed rozpoczęciem eksploatacji robota.
- Gdy 3-pozycyjne urządzenie zezwalające nie jest skonfigurowane, są włączone karty ruchu swobodnego i ruchu. Prędkość nie jest ograniczona w trybie ręcznym.

**OSTRZEŻENIE:**

- Przed wybraniem trybu automatycznego należy przywrócić pełną sprawność wszystkich zatrzymanych zabezpieczeń.
- W miarę możliwości przy ręcznym trybie pracy wszyscy powinni przebywać poza przestrzenią chronioną.
- Urządzenie do przełączania robota w tryb pracy należy umieścić poza przestrzenią chronioną.
- Użytkownik nie może wchodzić do przestrzeni chronionej, gdy robot pracuje w trybie automatycznym.

W poniższych podrozdziałach opisano trzy metody konfigurowania wyboru trybu pracy. Każda metoda jest wyłączna, co oznacza, że w przypadku zastosowania jednej metody pozostałe dwie są nieaktywne.

Za pomocą wejścia bezpieczeństwa trybu pracy

1. Na karcie Instalacja należy wybrać opcję We/wy bezpieczeństwa.
2. Skonfigurować wejście trybu pracy. Opcja konfiguracji jest dostępna w menu rozwijanym po skonfigurowaniu wejścia 3-pozycyjnego urządzenia zezwalającego.
3. Robot jest w trybie automatycznym, kiedy stan wejścia trybu pracy jest niski i w trybie ręcznym, kiedy jest wysoki.

**UWAGA:**

- Jeśli stosowany jest fizyczny przełącznik trybu, musi on być zgodny z ISO 10218-1; akapit 5.7.1 dot. wyboru.
- Przed zdefiniowaniem wejścia trybu pracy należy zdefiniować 3-pozycyjne urządzenie zezwalające.

Za pomocą PolyScope

1. W PolyScope wybrać Tryb pracy.
2. Aby zmieniać tryby pracy, należy wybrać w nagłówku ikonę profilu.

Więcej informacji o ustawianiu hasła PolyScope zawiera 21.3.2.

Uwaga: PolyScope jest automatycznie w trybie ręcznym w przypadku włączenia konfiguracji we/wy bezpieczeństwa z 3-pozycyjnym urządzeniem zezwalającym.

Za pomocą serwera tablicy przyrządów

1. Nawiązać połączenie z serwerem tablicy przyrządów.
2. Użyć poleceń **Ustaw tryb pracy**.
 - Ustaw automatyczny tryb pracy
 - Ustaw ręczny tryb pracy

- Wyczyść tryb pracy

Więcej informacji o korzystaniu z serwera tablicy przyrządów zawiera <http://universal-robots.com/support/>.

12.2 3-pozycyjne urządzenie zezwalające

Po skonfigurowaniu 3-pozycyjnego urządzenia zezwalającego i wybraniu ręcznego **trybu pracy** robotem można sterować tylko przez naciskanie 3-pozycyjnego urządzenia zezwalającego. W przypadku wybrania automatycznego **trybu pracy** 3-pozycyjne urządzenie zezwalające nie działa.



UWAGA:

3-pozycyjne urządzenie oraz jego działanie, cechy i praca muszą być w pełni zgodne z normą ISO 10218-1: akapit 5.8.3 dot. urządzenia zezwalającego.

12.2.1 Ręczny tryb wysokiej prędkości

Przy niskim stanie wejścia robot przechodzi w tryb zatrzymania przez zabezpieczenie. Suwak szybkości zostaje ustawiony do wartości początkowej, która odpowiada 250 mm/s, co można stopniowo zwiększać, aby uzyskać wyższą prędkość. Suwak szybkości jest ustawiany do niskiej wartości zawsze wtedy, gdy stan wejścia 3-pozycyjnego urządzenia zezwalającego zmienia się z niskiego na wysoki.



UWAGA:

Aby ograniczyć przestrzeń ruchu robota w ręcznym trybie wysokiej prędkości, należy użyć limitów bezpieczeństwa przegubu (zob. 13.2.4) lub płaszczyzn bezpieczeństwa (zob. 13.2.5).

13 Konfiguracja bezpieczeństwa

13.1 Podstawy ustawień bezpieczeństwa

W tej sekcji opisano sposób uzyskania dostępu do ustawienia bezpieczeństwa robota. Składa się ona z części pomagających dostosować konfigurację bezpieczeństwa robota.



NIEBEZPIECZEŃSTWO:

Przed dostosowaniem ustawień bezpieczeństwa robota integrator musi przeprowadzić ocenę ryzyka, aby zapewnić bezpieczeństwo pracowników oraz sprzętu wokół robota. Ocena ryzyka to ewaluacja wszystkich procedur pracy w całym cyklu eksploatacji robota, przeprowadzona w celu zastosowania prawidłowych ustawień konfiguracji bezpieczeństwa (zob. Podręcznik instalacji sprzętu). Zgodnie z oceną ryzyka przeprowadzoną przez integratora należy ustawić co następuje.

1. Integrator ma obowiązek zapobiegania wprowadzaniu zmian w konfiguracji bezpieczeństwa przez nieupoważnione osoby, na przykład przez zastosowanie ochrony hasłem.
2. Użytkowanie i konfiguracja funkcji związanych z bezpieczeństwem oraz interfejsów dla określonych zastosowań robota (zob. Podręcznik instalacji sprzętu).
3. Ustawienia konfiguracji bezpieczeństwa dla ustawiania i uczenia przed pierwszym włączeniem ramienia robota.
4. Wszystkie ustawienia konfiguracji bezpieczeństwa dostępne na tym ekranie i kartach podrzędnych.
5. Integrator musi upewnić się, że wszystkie zmiany w ustawieniach konfiguracji bezpieczeństwa są zgodne z oceną ryzyka.

13.1.1 Dostęp do konfiguracji bezpieczeństwa

Uwaga: Ustawienia bezpieczeństwa są zabezpieczone hasłem i można je skonfigurować, a następnie używać wyłącznie po ustawieniu hasła.

1. W górnym obszarze ekranu PolyScope należy nacisnąć ikonę **Instalacja**.
2. W menu akcji po lewej stronie ekranu nacisnąć przycisk **Bezpieczeństwo**.
3. Należy zauważyć, że wyświetlony zostaje ekran **Limity robota**, jednak ustawienia nie są dostępne.
4. Jeśli ustawiono uprzednio **Hasło bezpieczeństwa**, należy je wprowadzić i nacisnąć przycisk **Odblokuj**, aby udostępnić ustawienia. Uwaga: Po odblokowaniu ustawień bezpieczeństwa wszystkie ustawienia stają się aktywne.

- Nacisnąć kartę **Blokuj** lub wyjść z menu Bezpieczeństwo, aby ponownie zablokować wszystkie ustawienia.

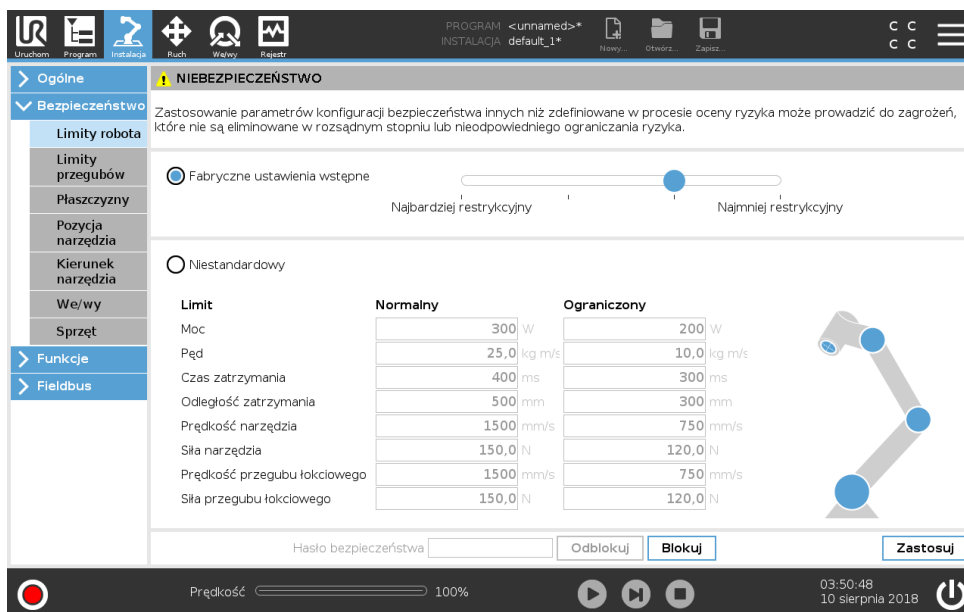

Więcej informacji o systemie bezpieczeństwa można znaleźć w Podręczniku instalacji sprzętu.

13.1.2 Ustawianie hasła bezpieczeństwa

Należy ustawić hasło, aby odblokować wszystkie ustawienia bezpieczeństwa tworzące konfigurację bezpieczeństwa użytkownika.

Uwaga: W razie braku hasła bezpieczeństwa użytkownik zostanie poproszony o jego ustawienie.

- W prawym rogu górnego obszaru ekranu PolyScope nacisnąć menu **Hamburger** i wybrać opcję **Ustawienia**.
- Po lewej stronie ekranu (w niebieskim menu) nacisnąć przycisk **Hasło** i wybrać opcję **Bezpieczeństwo**.
- W polu **Nowe hasło** wprowadzić hasło.
- W polu **Potwierdź nowe hasło** wprowadzić to samo hasło i nacisnąć przycisk **Zastosuj**.
- W lewej dolnej części niebieskiego menu nacisnąć przycisk **Wyjdź**, aby powrócić do poprzedniego ekranu.

Uwaga: Można nacisnąć kartę **Blokuj**, aby ponownie zablokować wszystkie ustawienia bezpieczeństwa lub przejść do ekranu poza menu Bezpieczeństwo.



13.1.3 Zmiana konfiguracji bezpieczeństwa

Zmiany ustawień konfiguracji bezpieczeństwa muszą być zgodne z oceną ryzyka przeprowadzoną przez integratora (zob. Podręcznik instalacji sprzętu).

Zalecana procedura:

13.2 Ustawienia menu bezpieczeństwa

1. Należy sprawdzić, czy zmiany są zgodne z oceną ryzyka przeprowadzoną przez integratora.
2. Dostosuj ustawienia bezpieczeństwa do właściwego poziomu, określonego w ocenie ryzyka przeprowadzonej przez integratora.
3. Należy sprawdzić, czy ustawienia zostały zastosowane.
4. Umieść poniższy napis w instrukcjach dla operatorów:

„Przed pracą w pobliżu robota upewnij się, że konfiguracja bezpieczeństwa odpowiada oczekiwanej. Można to zweryfikować np. przez sprawdzenie, czy suma kontrolna bezpieczeństwa w prawym górnym rogu interfejsu PolyScope nie zawiera żadnych zmian.”

13.1.4 Zastosowanie nowej konfiguracji bezpieczeństwa

Podczas dokonywania zmian w konfiguracji zasilanie robota zostaje wyłączone. Zmiany zostają zapisane wyłącznie po naciśnięciu przycisku **Zastosuj**. Zasilania robota nie można włączyć, dopóki użytkownik nie wybierze jednej z dwóch opcji: **Zastosuj i uruchom ponownie** lub **Cofnij zmiany**. Pierwsza opcja umożliwia kontrolę wzrokową konfiguracji bezpieczeństwa robota, wyświetlaną ze względów bezpieczeństwa w jednostkach układu SI w wyskakującym okienku. Po zakończeniu kontroli wzrokowej użytkownik może wybrać opcję **Potwierdź konfigurację bezpieczeństwa**. Zmiany są następnie automatycznie zapisywane w ramach bieżącej instalacji robota.

13.1.5 Suma kontrolna bezpieczeństwa



Ikona **sumy kontrolnej bezpieczeństwa** wyświetla zastosowaną konfigurację bezpieczeństwa robota i odczytuje się ją od góry do dołu, od lewej do prawej, np. BF4B. Różne pola tekstowe i/lub kolory wskazują zmiany dokonane w bieżącej konfiguracji bezpieczeństwa.

Uwaga:

- **Suma kontrolna bezpieczeństwa** zmienia się w przypadku zmiany ustawień **funkcji bezpieczeństwa**, ponieważ **suma kontrolna bezpieczeństwa** jest generowana tylko przez ustawienia bezpieczeństwa.
- Należy zastosować zmiany wprowadzone w **konfiguracji bezpieczeństwa dla sumy kontrolnej bezpieczeństwa**, aby zostały one wdrożone.

13.2 Ustawienia menu bezpieczeństwa

W tej sekcji określono ustawienia menu bezpieczeństwa, będące częścią konfiguracji bezpieczeństwa robota.

13.2.1 Limity robota

Funkcja limitów robota umożliwia ograniczenie ogólnych ruchów robota. Ekran Limity robota zawiera dwie opcje konfiguracji: **Fabryczne ustawienia wstępne** i **Niestandardowe**.

1. W przypadku fabrycznych ustawień wstępnych użytkownik może użyć suwaka do wybrania wstępnie zdefiniowanych ustawień bezpieczeństwa. Wartości w tabeli są aktualizowane, odzwierciedlając wartości ustawień wstępnych w zakresie od **Najbardziej restrykcyjne** do **Najmniej restrykcyjne**

Uwaga: Wartości ustawiane za pomocą suwaka to jedynie sugestie i nie mogą zastąpić właściwej oceny ryzyka.

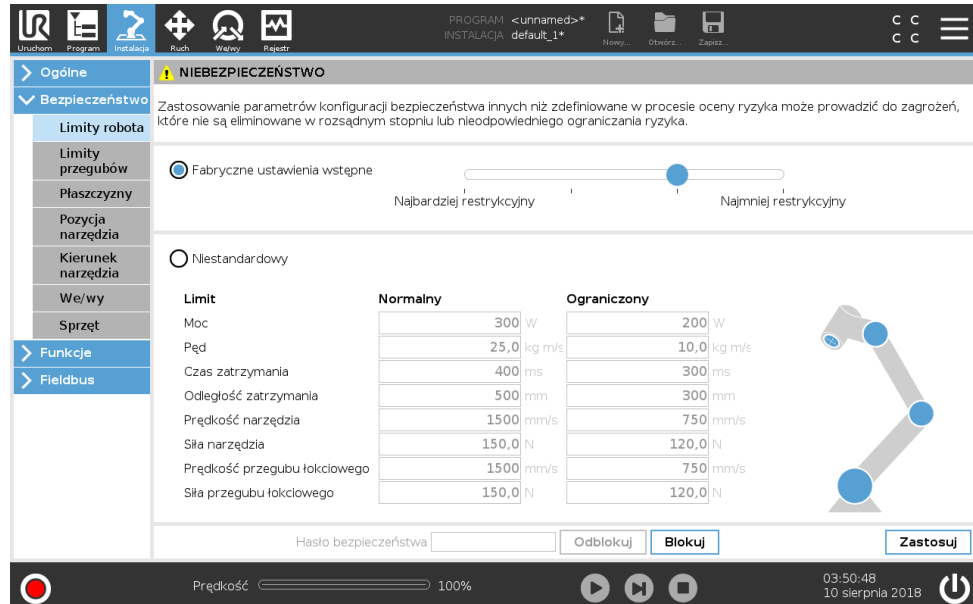

2. W przypadku ustawień niestandardowych użytkownik może ustawić limity działania robota i monitorować związane z tym tolerancje.

Moc ogranicza maksymalną pracę mechaniczną wykonywaną przez robota w środowisku.

Uwaga: ten limit uwzględnia fakt, że obciążenie jest częścią robota, a nie środowiska.

Pęd ogranicza maksymalny pęd robota.

Czas zatrzymania ogranicza maksymalny czas, jaki jest potrzebny do zatrzymania robota, np. po aktywacji zatrzymania awaryjnego.

Odległość zatrzymania ogranicza maksymalną odległość, jaką może przebyć narzędzie lub przegub łokciowy robota podczas zatrzymywania się.



UWAGA:

Ograniczenie czasu zatrzymania i odległości wpływa na ogólną prędkość robota. Przykładowo, jeśli czas zatrzymania ma wartość 300 ms, maksymalna prędkość robota zostanie ograniczona do wartości, umożliwiającej zatrzymanie robota w ciągu 300 ms.

Prędkość narzędzia ogranicza maksymalną prędkość narzędzia robota.

Siła narzędzia ogranicza maksymalną siłę wywieraną przez narzędzie robota w chwili zaciskania.

Prędkość przegubu łokciowego ogranicza maksymalną prędkość przegubu łokciowego robota.

Siła przegubu łokciowego ogranicza maksymalną siłę przegubu łokciowego, jaką wywiera on na środowisko.

Prędkość i siła narzędzia są ograniczane przy kołnierzu narzędzia oraz na środku dwóch zdefiniowanych przez użytkownika pozycji narzędzia, zob. 13.2.6.

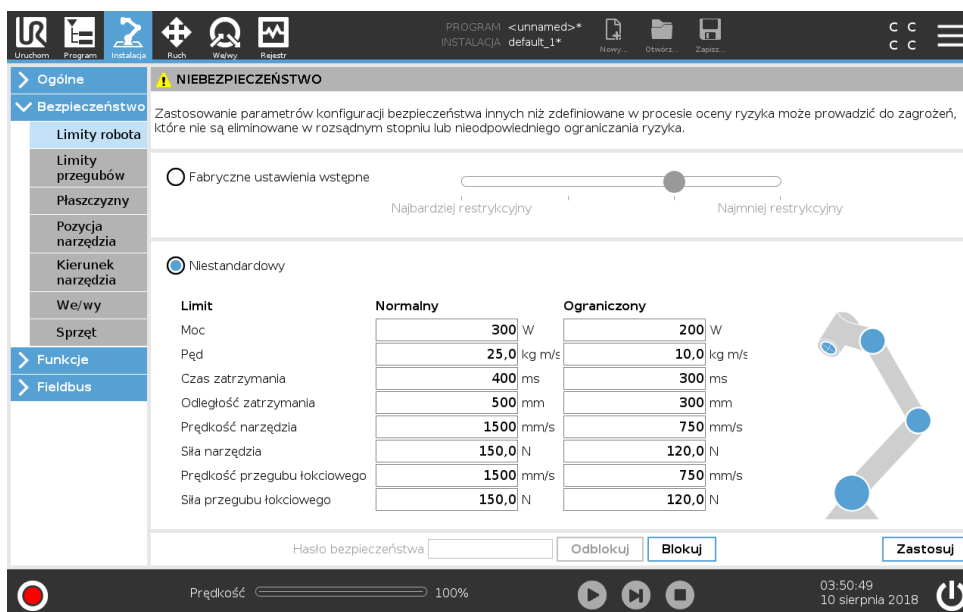

UWAGA:

Po włączeniu opcji **Fabryczne ustawienia wstępne** wartości wszystkich limitów robota są przywracane do ustawień domyślnych.

13.2.2 Tryby bezpieczeństwa

W normalnych warunkach (tzn. poza zatrzymaniem ochronnym) system bezpieczeństwa działa w trybie bezpieczeństwa z przypisanym zestawem limitów bezpieczeństwa:

Tryb normalny to tryb bezpieczeństwa aktywny domyślnie

Tryb ograniczony jest aktywny, kiedy **punkt centralny narzędzia** (TCP) robota znajduje się poza płaszczyzną wyzwalania trybu ograniczonego (zob. 13.2.5) lub po wyzwoleniu przez konfigurowalny sygnał wejściowy (zob. 13.2.8)

Tryb przywracania jest aktywowany w przypadku naruszenia limitu bezpieczeństwa z aktywnego zestawu limitów, a ramię robota wykonuje zatrzymanie kategorii 0. Jeśli aktywny limit bezpieczeństwa, np. limit pozycji przegubu lub granica bezpieczeństwa, będzie naruszony w chwili włączenia zasilania ramienia robota, robot uruchomi się w trybie **przywracania**. Umożliwi to przesunięcie ramienia robota z powrotem do limitów bezpieczeństwa. W trybie przywracania ruch ramienia robota jest ograniczony stałym limitem, którego użytkownik nie może dostosowywać. Szczegółowe informacje o limitach w trybie przywracania (zob. Podręcznik instalacji sprzętu).



OSTRZEŻENIE:

Limity **pozycji przegubu**, **pozycji narzędzia** oraz **orientacji narzędzia** są wyłączone w trybie przywracania, należy więc zachować ostrożność przy przesuwaniu ramienia robota z powrotem do limitów.

Menu ekranu konfiguracji bezpieczeństwa pozwala użytkownikowi na zdefiniowanie odrębnych zestawów limitów bezpieczeństwa dla trybu normalnego i ograniczonego. Limity prędkości i pędu dla narzędzia i przegubów powinny być bardziej restrykcyjne w trybie ograniczonym, niż ich odpowiedniki w trybie normalnym.

13.2.3 Tolerancje

W obszarze Konfiguracja bezpieczeństwa określa się limity systemu bezpieczeństwa. System bezpieczeństwa uzyskuje wartości z pól wejściowych i wykrywa wszelkie naruszenie w przypadku przekroczenia którejs z tych wartości. Sterownik robota próbuje zapobiegać wszelkim naruszeniom, wywołując zatrzymanie ochronne lub zmniejszając prędkość. To oznacza, że program może nie być w stanie wykonywać ruchów bardzo blisko limitu.



OSTRZEŻENIE:

Tolerancje zależą od wersji oprogramowania. Zaktualizowanie oprogramowania może zmienić tolerancje. Szczegóły zmian wersji oprogramowania można znaleźć w informacjach o aktualizacji.

13.2.4 Limity przegubów

Funkcja limitów przegubów umożliwi ograniczenie ruchów poszczególnych przegubów robota w przestrzeni przegubów, np. pozycji obrotu oraz prędkości obrotu przegubu. Funkcja limitów przegubów ma dwie opcje: **Prędkość maksymalna** i **Zakres pozycji**.

1. Opcja Prędkość maksymalna określa maksymalną prędkość kątową dla każdego przegubu.
2. Opcja Zakres pozycji określa zakres pozycji dla każdego przegubu. Pola wejściowe trybu ograniczonego są wyłączone, jeśli nie ustawiono płaszczyzny bezpieczeństwa lub konfigurowalnego wejścia, które mogą go wyzwolić. Limit ten włącza funkcję ograniczania osi i przestrzeni robota z klasyfikacją bezpieczeństwa.

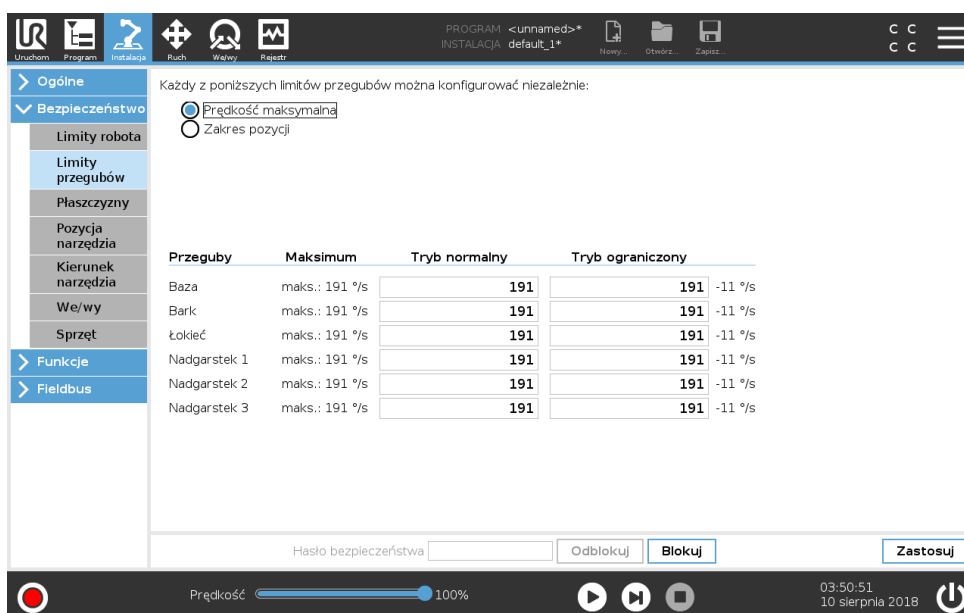

Każdy z poniższych limitów przegubów można konfigurować niezależnie:

Prędkość maksymalna

Zakres pozycji

Przeguby	Maksimum	Tryb normalny	Tryb ograniczony
Baza	maks.: 191 %/s	191	191 -11 %/s
Bark	maks.: 191 %/s	191	191 -11 %/s
łokieć	maks.: 191 %/s	191	191 -11 %/s
Nadgarstek 1	maks.: 191 %/s	191	191 -11 %/s
Nadgarstek 2	maks.: 191 %/s	191	191 -11 %/s
Nadgarstek 3	maks.: 191 %/s	191	191 -11 %/s

Hasło bezpieczeństwa: Odblokuj

Prędkość 100%

03:50:51
10 sierpnia 2018

13.2.5 Płaszczyzny



UWAGA:

Konfiguracja płaszczyzn opiera się całkowicie na funkcjach. Zaleca się utworzenie i nazwanie wszystkich funkcji jeszcze przed edytowaniem konfiguracji bezpieczeństwa. Wynika to z faktu, że zasilanie robota zostaje wyłączone po odblokowaniu karty Bezpieczeństwo i przemieszczenie go nie będzie możliwe.

Płaszczyzny bezpieczeństwa ograniczają przestrzeń roboczą robota. Możliwe jest zdefiniowanie maksymalnie ośmiu płaszczyzn bezpieczeństwa, ograniczając ruch narzędzia i przegubu łokciowego robota. Ruch przegubu łokciowego można też ograniczać dla każdej płaszczyzny bezpieczeństwa oraz wyłączać poprzez cofnięcie zaznaczenia pola wyboru. Przed skonfigurowaniem płaszczyzn bezpieczeństwa należy zdefiniować funkcję w instalacji robota (zob. 16.1.3). Funkcję można następnie skopiować do ekranu płaszczyzny bezpieczeństwa i tam ją skonfigurować.









OSTRZEŻENIE:

Zdefiniowanie płaszczyzn bezpieczeństwa ogranicza wyłącznie sfery narzędzia oraz przegub łokciowy i nie stanowi limitu dla całego ramienia robota. To oznacza, że określenie płaszczyzny bezpieczeństwa nie gwarantuje, że inne części ramienia robota będą podlegać temu ograniczeniu.

Tryby

Każdą płaszczyznę z **trybami** ograniczonymi można skonfigurować za pomocą ikon wymienionych poniżej.

- Wyłączony** Płaszczyzna bezpieczeństwa w tym stanie nigdy nie jest aktywna.
-  **Normalny** Kiedy system bezpieczeństwa działa w trybie normalnym, aktywna jest płaszczyzna trybu normalnego, która ma funkcję bezwzględnego limitu dla danej pozycji.
-  **Ograniczony** Kiedy system bezpieczeństwa działa w trybie ograniczonym aktywna jest płaszczyzna trybu ograniczonego, która ma funkcję bezwzględnego limitu dla danej pozycji.
-  **Normalny & ograniczony** Kiedy system bezpieczeństwa działa w trybie normalnym albo ograniczonym, aktywna jest płaszczyzna trybu normalnego i ograniczonego, która ma funkcję bezwzględnego limitu dla danej pozycji.
-  **Tryb ograniczony wyzwalany** Ta płaszczyzna bezpieczeństwa powoduje przełączenie systemu bezpieczeństwa do trybu ograniczonego, jeśli narzędzie lub przegub łokciowy robota znajduje się poza nią.
-  **Pokaż** Naciśnięcie tej ikony powoduje ukrycie lub wyświetlenie płaszczyzny bezpieczeństwa w oknie graficznym.
-  **Usuń** Usunięcie utworzonej płaszczyzny bezpieczeństwa (uwaga: opcja cofnij/przywróć nie jest tu dostępna i w razie przypadkowego usunięcia płaszczyzny należy ją utworzyć ponownie)

 **Zmień nazwę** Naciśnięcie tej ikony umożliwia zmianę nazwy płaszczyzny.

Konfigurowanie płaszczyzn bezpieczeństwa

1. W górnym obszarze ekranu PolyScope należy dotknąć przycisku **Instalacja**.
2. Po lewej stronie menu akcji dotknąć przycisku **Bezpieczeństwo** i wybrać **Płaszczyzny**.
3. W polu Płaszczyzny w prawym górnym rogu ekranu dotknąć przycisku **Dodaj płaszczyznę**.
4. W polu **Właściwości** w prawym dolnym rogu ekranu skonfigurować nazwę, funkcję kopiowania oraz ograniczenia. Uwaga: **Funkcja kopiowania** zawiera tylko opcje Niezdefiniowana oraz Podstawa. Można zresetować skonfigurowaną płaszczyznę bezpieczeństwa, wybierając opcję **Niezdefiniowana**

W przypadku modyfikacji skopiowanej funkcji z poziomu ekranu Funkcje, z prawej strony tekstu funkcji kopiowania wyświetlona zostaje ikona ostrzeżenia. Oznacza ona, że funkcja nie jest zsynchronizowana, tzn. informacje w karcie właściwości nie zostały zmodyfikowane i nie odzwierciedlają zmian, które mogły zostać dokonane dla funkcji.

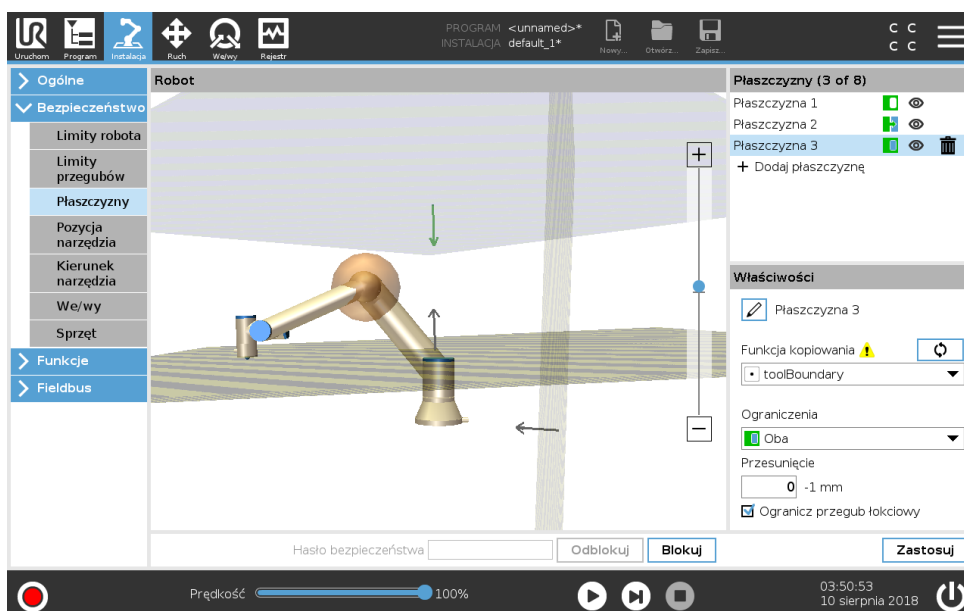

Przegub łokciowy

Można włączyć funkcję **Ogranicz przegub łokciowy**, aby uniemożliwić przegubowi łokciowemu robota przekroczenie dowolnych płaszczyzn określonych przez użytkownika. Aby przegub łokciowy mógł przekraczać płaszczyzny, należy wyłączyć tę funkcję.

Oznaczenia kolorami

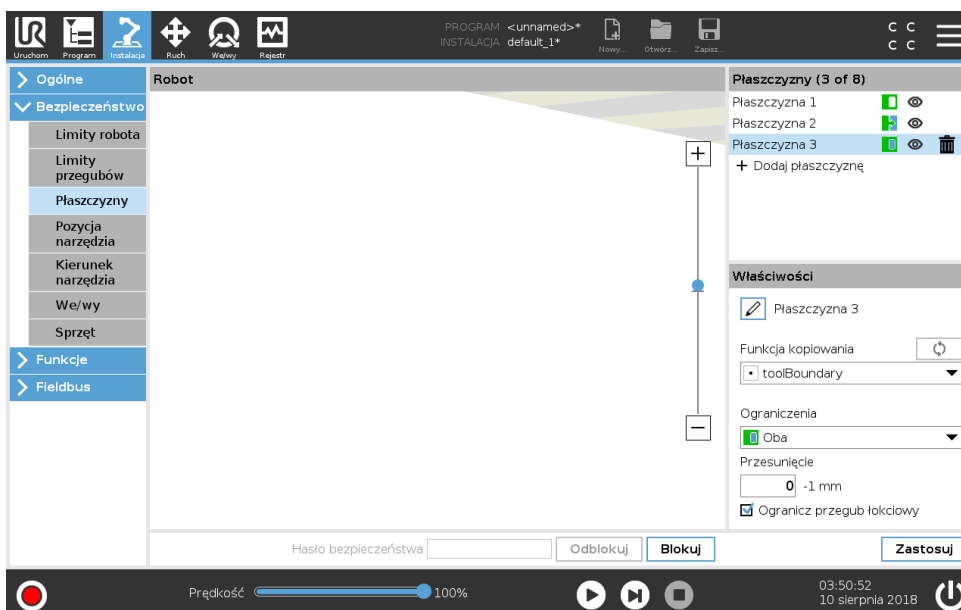

Szary Płaszczyzna jest skonfigurowana, jednak jest wyłączona (A)

Żółta & czarny Płaszczyzna normalna (B)

Niebieski & zielony Płaszczyzna wyzwalania (C)

Czarna strzałka Strona płaszczyzny, po której może znajdować się narzędzie i/lub przegub łokciowy (w przypadku płaszczyzn normalnych)

Zielona strzałka Strona płaszczyzny, po której może znajdować się narzędzie i/lub przegub łokciowy (w przypadku płaszczyzn wyzwalania)

Szara strzałka Strona płaszczyzny, po której może znajdować się narzędzie i/lub przegub łokciowy (w przypadku płaszczyzn wyłączonych)

Ruch swobodny robota

Jeśli ramię robota zbliży się do określonych limitów w trybie ruchu swobodnego (zob. 17.6), użytkownik odczuje w ruchu robota przeciwdziałającą siłę.

13.2.6 Pozycja narzędzia

Ekran pozycji narzędzia zapewnia większą kontrolę nad ograniczeniami narzędzi i/lub akcesoriami umieszczonymi na końcu ramienia robota.

W polu **Robot** są widoczne modyfikacje użytkownika.

W polu **Narzędzie** można zdefiniować oraz skonfigurować do dwóch narzędzi.

Narzędzie_1 było narzędziem domyślnym o wartościach $x=0,0$, $y=0,0$, $z=0,0$ i promieniu $=0,0$. Wartości te przedstawiają kołnierz narzędzia robota.

Uwaga:

- W opcji Kopiuj punkt TCP można również wybrać opcję **Kołnierz narzędzia**, co spowoduje wyzerowanie wszystkich wartości narzędzia.
- Kołnierz narzędzia ma zdefiniowaną domyślną sferę.

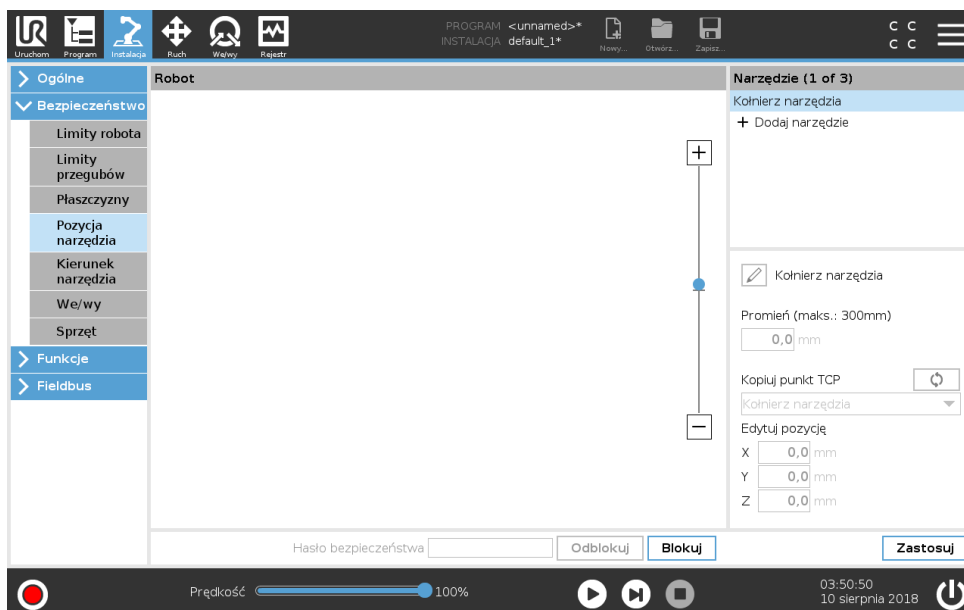

W przypadku narzędzi zdefiniowanych przez użytkownika, użytkownik może zmienić:

Promień, aby zmienić promień sfery narzędzia. Promień jest uwzględniany podczas stosowania płaszczyzn bezpieczeństwa. Gdy punkt w sferze przekroczy płaszczyznę wyzwalającą tryb ograniczony, robot przełącza się w tryb *ograniczony*. System bezpieczeństwa zapobiega przekroczeniu płaszczyzny bezpieczeństwa przez dowolny punkt (zob. 13.2.5).

Pozycja do zmiany pozycji narzędzia względem kołnierza narzędzia robota. Pozycja jest uwzględniana w przypadku funkcji bezpieczeństwa dla prędkości narzędzia, siły narzędzia, odległości zatrzymania oraz płaszczyzn bezpieczeństwa.

Jako podstawy do określenia nowych pozycji narzędzia można użyć istniejącego punktu centralnego narzędzia. W menu **Pozycja narzędzia** na rozwijanej liście **Kopiuj punkt TCP** można uzyskać dostęp do kopii istniejącego punktu TCP, zdefiniowanego wstępnie w menu **Ogólne** na ekranie punktu TCP.

W przypadku edycji lub dostosowywania wartości w polach wejściowych **Edytuj pozycję**, nazwa punktu TCP widoczna na liście rozwijanej zmienia się na **niestandardowy**, informując o istnieniu różnicy pomiędzy skopiowanym punktem TCP i rzeczywistym wprowadzonym limitem. Oryginalny punkt TCP jest nadal dostępny na rozwijanej liście i można go wybrać ponownie w celu przywrócenia wartości do oryginalnej pozycji. Wybór dokonany w rozwijanym menu kopiowania punktu TCP nie ma wpływu na nazwę narzędzia.

Po wprowadzeniu zmian na ekranie **Pozycja narzędzia** oraz w przypadku próby modyfikacji skopiowanego punktu TCP, na ekranie konfiguracji punktu TCP po prawej stronie pola tekstowego **Kopiuj punkt TCP** wyświetlona zostanie ikona ostrzeżenia. Oznacza ona, że punkt TCP nie jest zsynchronizowany, tzn. informacje w polu właściwości nie zostały zmodyfikowane i nie odzwierciedlają zmian, które mogły zostać dokonane dla punktu TCP. Punkt TCP można zsynchronizować, naciskając ikonę synchronizacji (zob. 16.1.1).

Uwaga: synchronizacja punktu TCP nie jest konieczna do prawidłowego zdefiniowania i użytkowania narzędzia.

Aby zmienić nazwę narzędzia, należy nacisnąć kartę ołówka obok wyświetlanej nazwy narzędzia. Można również określić promień w dozwolonym zakresie od 0 do 300 mm. W zależności od wielkości promienia limit jest wyświetlany w oknie graficznym jako punkt lub sfera.

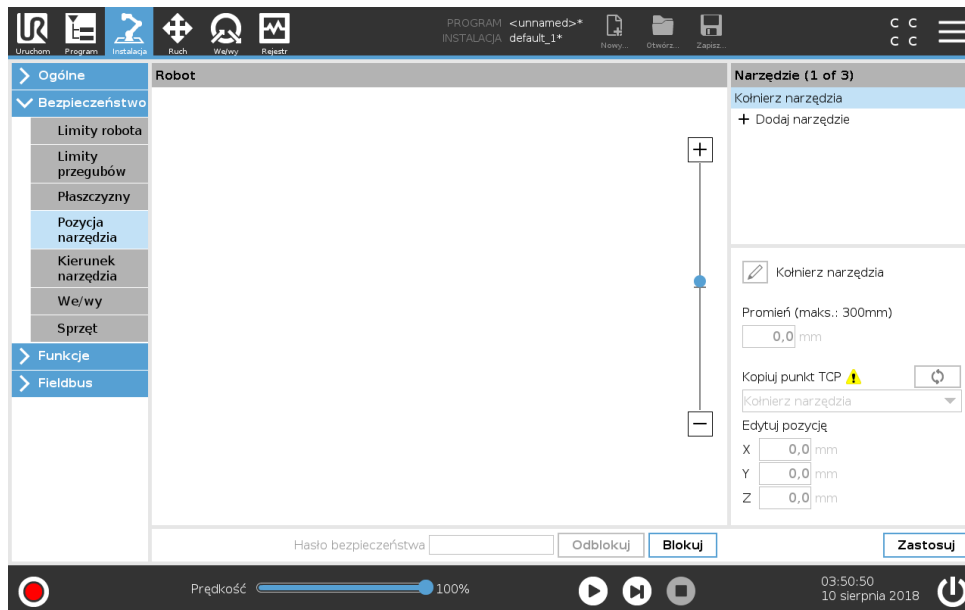

13.2.7 Kierunek narzędzia

Ekran kierunku narzędzia może służyć do ograniczania kąta w kierunku, w jakim skierowane jest narzędzie. Limit jest określany za pomocą stożka o stałej orientacji względem podstawy ramienia robota. Gdy ramię robota porusza się, kierunek narzędzia zostaje ograniczony i pozostaje w zakresie określonego stożka. Kierunek domyślny narzędzia pokrywa się z osią Z kołnierza wyjściowego narzędzia. Można go dostosować poprzez określenie kątów pochylenia i przesunięcia. Przed skonfigurowaniem limitu należy zdefiniować punkt lub płaszczyznę w instalacji robota (zob. 16.3). Funkcję można następnie skopiować, a jej oś Z jest używana jako środek stożka wyznaczającego limit.



UWAGA:

Konfiguracja kierunku narzędzia opiera się na funkcjach. Zalecane jest utworzenie żądanych funkcji jeszcze przed edytowaniem konfiguracji bezpieczeństwa, ponieważ po odblokowaniu karty Bezpieczeństwo zasilanie ramienia robota zostaje wyłączone, uniemożliwiając zdefiniowanie nowych funkcji.

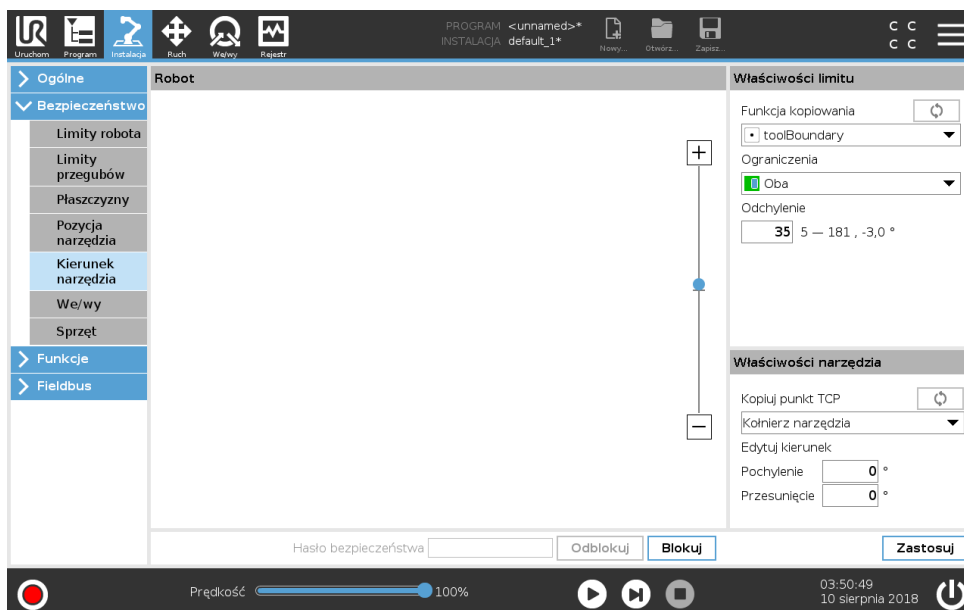

Właściwości limitu

Limit kierunku narzędzia ma trzy konfigurowalne właściwości:

1. **Środek stożka:** Z rozwijanego menu można wybrać funkcję punktu lub płaszczyzny, aby określić środek stożka. Oś Z wybranej funkcji jest stosowana jako kierunek, wokół którego zostaje wypośrodkowany stożek.
2. **Kąt stożka:** Można określić, o ile stopni robot może odchylić się względem środka.

Wyłączony limit kierunku narzędzia nie jest nigdy aktywny

 **Standardowy limit kierunku narzędzia** jest aktywny tylko wtedy, gdy dla trybu działania systemu bezpieczeństwa wybrano **Tryb normalny**.

 **Ograniczony limit kierunku narzędzia** jest aktywny tylko wtedy, gdy dla trybu działania systemu bezpieczeństwa wybrano **Tryb ograniczony**.

 **Standardowy & ograniczony limit kierunku narzędzia** jest aktywny, gdy dla trybu działania systemu bezpieczeństwa wybrano **Tryb normalny** oraz **Tryb ograniczony**.

Wartości można przywrócić do ustawień domyślnych lub można cofnąć konfigurację kierunku narzędzia, ustawiając funkcję kopiowania z powrotem do wartości „Niezdefiniowane”.

Właściwości narzędzia

Narzędzie jest domyślnie skierowane w tą samą stronę co oś Z kołnierza wyjściowego narzędzia. Można to zmodyfikować, określając dwa kąty:

Kąt pochylenia: ilość stopni, o jaką należy pochylić oś Z kołnierza wyjściowego w stronę osi X kołnierza wyjściowego

Kąt przesunięcia: ilość stopni, o jaką należy obrócić oś Z wokół oryginalnej osi Z kołnierza wyjściowego.

Można również skopiować oś Z istniejącego punktu TCP, wybierając ten punkt TCP z rozwijanego menu.

13.2.8 We/wy

We/wy są podzielone między wejścia oraz wyjścia i dobrane w pary tak, że każda funkcja gwarantuje kategorię 3 i poziom działania we/wy d (PLd).

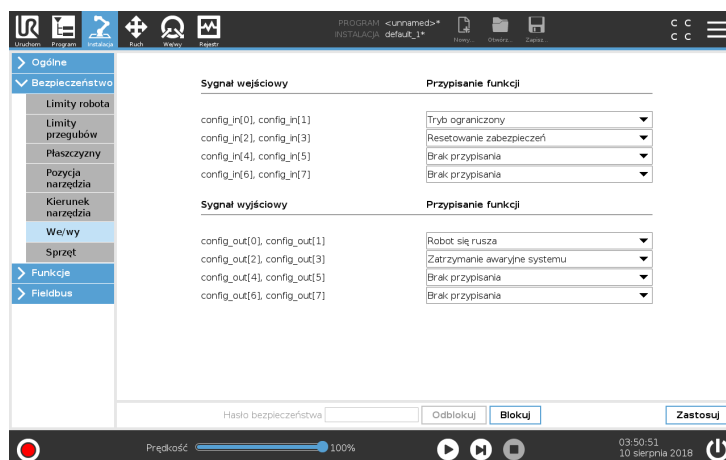

Sygnały wejściowe

Dla sygnałów wejściowych można zastosować niżej wymienione funkcje bezpieczeństwa:

Zatrzymanie awaryjne systemu To odpowiednik przycisku zatrzymania awaryjnego na sterowniku uczenia, zapewniający te same funkcje, o ile urządzenie jest zgodne z normą ISO 13850.

Tryb ograniczony Wszystkie limity bezpieczeństwa mogą być stosowane w trybach normalnym i ograniczonym (zob. 13.2.2). Po skonfigurowaniu niski sygnał wysyłany do wejść powoduje przejście systemu bezpieczeństwa do trybu ograniczonego. Ramię robota wyhamowuje, aby zachować zgodność ze zbiorem limitów trybu ograniczonego. System bezpieczeństwa zapewnia działanie robota w zakresie limitów trybu ograniczonego 0,5 s po wyzwoleniu wejścia. Jeśli ramię robota będzie w dalszym ciągu naruszać dowolny z limitów trybu ograniczonego, nastąpi zatrzymanie kategorii 0. Przejście z powrotem do trybu normalnego odbywa się w ten sam sposób. Uwaga: płaszczyzny bezpieczeństwa również powodują przejście do trybu ograniczonego.

3-pozycyjne urządzenie zezwalające Zdefiniowanie wejścia bezpieczeństwa **3-pozycyjnego urządzenia zezwalającego** umożliwia zdefiniowanie wejścia bezpieczeństwa **trybu pracy**. Po zdefiniowaniu **3-pozycyjne urządzenie zezwalające** należy przytrzymać, aby robot wykonywał ruch w **trybie ręcznym**.

Tryb pracy Po zdefiniowaniu tego wejścia można używać do przełączania między **trybem automatycznym** lub **trybem ręcznym** (zob. 12.1).

Resetowanie zabezpieczeń Po skonfigurowaniu funkcji zatrzymania przez zabezpieczenie to wyjście pozwala na utrzymanie stanu zatrzymania przez zabezpieczenie do czasu wyzwolenia resetowania. Ramię robota nie wykona ruchu w stanie zatrzymania przez zabezpieczenie.

OSTRZEŻENIE:

Domyślnie funkcja wejściowa resetowania zabezpieczeń jest skonfigurowana dla styków wejściowych 0 i 1. Całkowite wyłączenie funkcji oznacza, że ramię robota wychodzi ze stanu zatrzymania przez zabezpieczenie natychmiast, kiedy wejście zatrzymania przez zabezpieczenie przejdzie do stanu wysokiego. Ujmując inaczej, bez sygnału wejściowego resetowania zabezpieczeń wejścia SI0 i SI1 zatrzymania przez zabezpieczenie (zob. Podręcznik instalacji sprzętu) całkowicie określają, czy stan zatrzymania przez zabezpieczenie jest aktywny, czy nie.

Sygnały wyjściowe

Dla sygnałów wyjściowych można zastosować niżej wymienione funkcje bezpieczeństwa. Wszystkie sygnały powracają do stanu niskiego, kiedy zaniknie warunek wyzwalający stan wysoki:

Zatrzymanie awaryjne systemu Niski sygnał pojawia się tylko wtedy, gdy system bezpieczeństwa został przełączony do stanu zatrzymania awaryjnego przez wejście zatrzymania awaryjnego robota lub przycisk zatrzymania awaryjnego. Aby uniknąć zablokowania, po wyzwoleniu stanu zatrzymania awaryjnego przez wejście zatrzymania awaryjnego robota niski sygnał nie będzie wysyłany.

Robot się rusza Niski sygnał podczas ruchu robota. W pozostałych przypadkach sygnał wysoki.

Robot się nie zatrzymuje Sygnał wysoki, kiedy robot jest zatrzymany lub w trakcie zatrzymywania spowodowanego przez zatrzymanie awaryjne lub przez zabezpieczenie. W przeciwnym przypadku będzie w logicznym stanie niskim.

Tryb ograniczony Wysyła niski sygnał, kiedy ramię robota jest w trybie ograniczonym lub jeśli wejście bezpieczeństwa skonfigurowano jako wejście sygnału trybu ograniczonego i ten sygnał jest aktualnie niski. W innych przypadkach stan sygnału jest wysoki.

Poza trybem ograniczonym Sytuacja odwrotna niż zdefiniowana powyżej dla trybu ograniczonego.

UWAGA:

Wszystkie maszyny zewnętrzne przechodzące w stan zatrzymania awaryjnego na podstawie sygnału z robota za pośrednictwem wyjścia awaryjnego zatrzymania systemu muszą być zgodne z normą ISO 13850. Jest to szczególnie konieczne w konfiguracjach z wejściem zatrzymania awaryjnego robota podłączonym do zewnętrznego urządzenia zatrzymania awaryjnego. W takich przypadkach wyjście awaryjnego zatrzymania systemu ma stan wysoki po zadziałaniu zewnętrznego urządzenia zatrzymania awaryjnego. Oznacza to, że stan zatrzymania awaryjnego maszyn zewnętrznych zostanie zresetowany bez wykonywania ręcznych czynności przez operatora robota. W związku z tym ze względu na normy bezpieczeństwa konieczne jest ręczne wznowienie działania maszyn zewnętrznych.

13.2.9 Sprzęt

Sterownik uczenia nie jest wymagany do działania robota. Wymontowanie sterownika uczenia wymaga zdefiniowania innego źródła zatrzymania awaryjnego. Aby uniknąć wyzwolenia naruszenia bezpieczeństwa, należy określić, czy sterownik uczenia jest zamontowany.

Wybór dostępnego sprzętu

PolyScope jako interfejs programowania nie jest wymagany do działania robota.

1. W górnym obszarze ekranu dotknąć **Instalacja**.
2. W menu akcji po lewej stronie dotknąć **Bezpieczeństwo** i wybrać **Sprzęt**.
3. Należy wprowadzić hasło bezpieczeństwa i **odblokować** ekran.
4. Usunąć zaznaczenie **sterownika uczenia**, aby używać robota bez interfejsu PolyScope.
5. Nacisnąć przycisk **Zapisz i uruchom ponownie**, aby wprowadzić zmiany.



PRZESTROGA:

W przypadku wymontowania lub odłączenia sterownika uczenia od robota przycisk zatrzymania awaryjnego nie będzie aktywny. Należy przenieść sterownik uczenia z dala od robota.

14 Karta uruchomienia

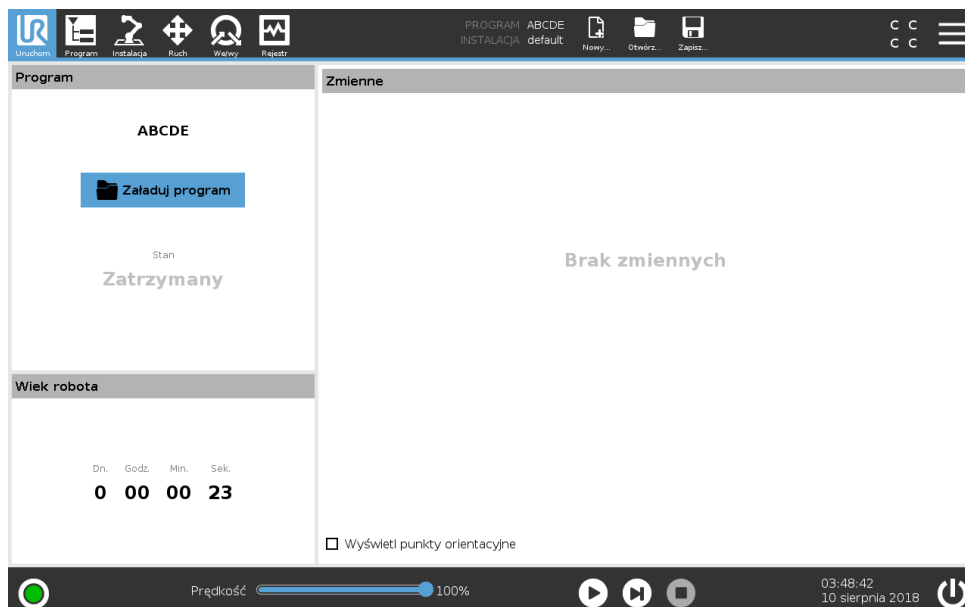

Karta **Uruchomienie** umożliwia bardzo łatwą obsługę ramienia robota oraz skrzynki sterowniczej i zawiera minimalną możliwą liczbę przycisków oraz opcji. Połączenie łatwej obsługi i zabezpieczenia hasłem części PolyScope odpowiadającej za programowanie (zob. 21.3.2) pozwala przekształcić robota w narzędzie, w którym można uruchamiać wyłącznie gotowe napisane programy.

Na tym ekranie można automatycznie ładować i uruchamiać programy domyślne na podstawie przejścia zbocza zewnętrznego sygnału wejściowego (zob. 16.1.9).

Uwaga: Połączenie automatycznego ładowania i uruchamiania programu domyślnego oraz automatycznego inicjowania przy uruchomieniu może być użyte na przykład do zintegrowania ramienia robota z inną maszyną.

14.1 Program

Pole **Program** zawiera nazwę programu załadowanego do robota oraz jego bieżący stan. Można dotknąć karty **Załaduj program**, aby załadować inny program.

14.2 Zmienne

Program robota może używać zmiennych do zapisywania i aktualizowania różnych wartości podczas pracy. Dostępne są dwa rodzaje zmiennych:

Zmienne instalacji Te zmienne mogą być używane przez wiele programów, a ich nazwy i wartości są powiązane z instalacją robota (zob. 16.1.8). Zmienne instalacji zachowują swoje wartości także po ponownym uruchomieniu robota i skrzynki sterowniczej.

Zwykłe zmienne programu Te zmienne są dostępne wyłącznie dla wykonywanego programu, a ich wartości są tracone od razu po zatrzymaniu programu.

Wyświetlanie punktów orientacyjnych Program robota używa zmiennych skryptu do przechowywania informacji o punktach orientacyjnych.

Zaznacz pole wyboru **Wyświetl punkty orientacyjne** na karcie **Zmienne**, aby wyświetlić zmienne skryptu na liście zmiennych.

Typy zmiennych

logiczna Zmienna logiczna, której wartość to albo Prawda, albo Fałsz.

całk. Liczba całkowita z zakresu od -2147483648 do 2147483647 (32 bity).

zm.przeł. Liczba zmiennoprzecinkowa (dziesiętna) (32 bity).

ciąg Ciąg znaków.

postawa Wektor opisujący lokalizację i orientację w przestrzeni kartezjańskiej.

Jest to połączenie wektora wodzącego (x, y, z) i wektora obrotu (rx, ry, rz) określającego orientację, z zapisem $p[x, y, z, rx, ry, rz]$.

lista Ciąg zmiennych.

14.3 Wiek robota

To pole zawiera informację o tym, jak dawno temu nastąpiło pierwsze włączenie robota.

Uwaga: wartości podane w tym polu nie są związane z czasem uruchomienia programu.

14.4 Przesuń robota do pozycji

Ekran **Przesuń robota do pozycji** zostaje wyświetlony po dotknięciu przycisku **Odtwarzaj** w **dolnej części ekranu**. Należy przejść do ekranu **Przesuń robota do pozycji**, gdy ramię robota musi przesunąć się do określonej pozycji początkowej przed uruchomieniem programu lub gdy ramię robota przesuwa się do punktu orientacyjnego w trakcie modyfikowania programu.

W przypadkach, gdy nie można przesunąć ramienia robota do zaprogramowanej pozycji początkowej za pomocą ekranu **Przesuń robota do pozycji**, przesuwa się ono do pierwszego punktu orientacyjnego na drzewie programu. Ramię robota może przesunąć się do nieprawidłowej pozycji, jeśli:

- Pozycja funkcji TCP lub pozycja punktu orientacyjnego pierwszego ruchu została zmieniona podczas wykonywania programu przed wykonaniem pierwszego ruchu.
- Pierwszy punkt orientacyjny jest wewnątrz węzła drzewa programu „If” (jeśli) lub „Switch” (przełącz).

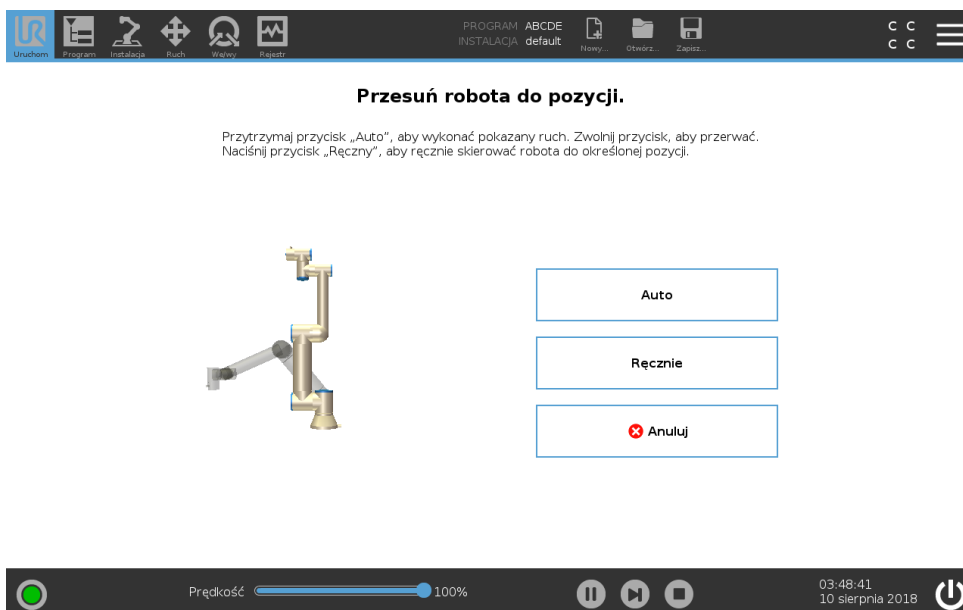

Auto

Aby przesunąć ramię robota do pozycji początkowej, należy nacisnąć i przytrzymać przycisk **Auto**.

Uwaga: Zwolnienie przycisku powoduje natychmiastowe zatrzymanie ruchu.

Animacja

Jeżeli użytkownik naciśnie i przytrzyma kartę **Auto**, wyświetlona zostaje animacja pokazująca ruch ramienia robota, który zostanie za chwilę wykonany.



PRZESTROGA:

1. Animację należy porównać z pozycją prawdziwego ramienia robota w celu sprawdzenia, czy ramię może bezpiecznie wykonać ruch bez kolizji z żadnymi przeszkodami.
2. Funkcja ruchu automatycznego wykonuje ruch robota wzdłuż trajektorii cienia. Kolizje mogą spowodować uszkodzenie robota lub innego wyposażenia.

Ręcznie

Nacisnąc kartę **Ręcznie**, aby przejść do ekranu ikony **Ruch**, na której możliwe jest ręczne przemieszczanie ramienia robota. Z funkcji należy korzystać wtedy, gdy ruch ramienia przedstawiony przez animację nie jest zadowalający.

15 Karta Program

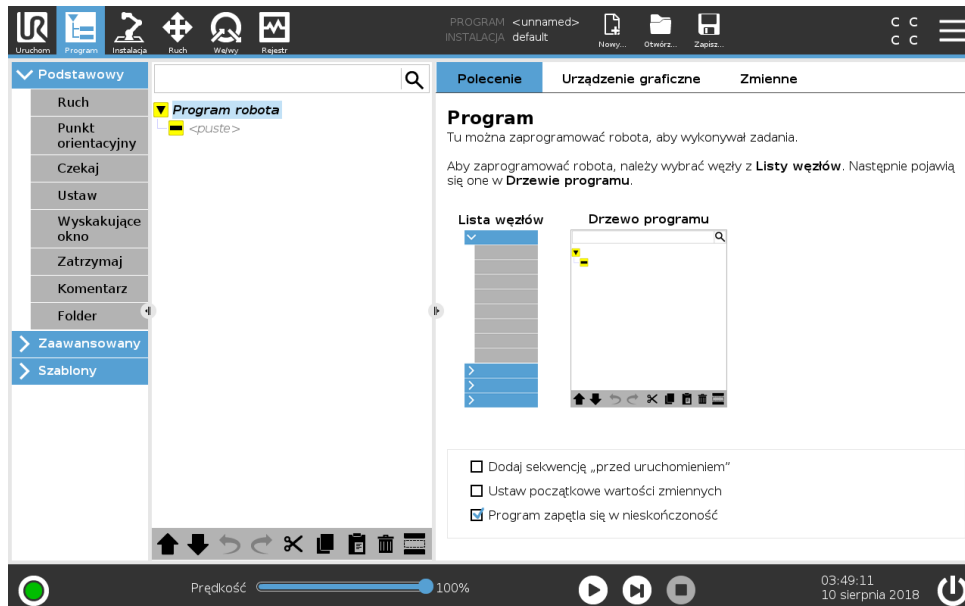

Na karcie Program jest wyświetlany aktualnie edytowany program.

15.1 Drzewo programu

Drzewo programu wyświetla program w postaci listy poleceń nazywanych węzłami programu. Nazwa programu jest wyświetlana bezpośrednio nad listą poleceń.



Po prawej stronie drzewa programu wyświetlane są informacje dotyczące zaznaczonego polecenia.

Aby dodać polecenia z listy poleceń w sekcji **Podstawowe**, należy kliknąć żądany typ polecenia. W sekcji **Zaawansowane** można dodawać polecenia zaawansowane. Do tego celu można również użyć **szablonów**. Szablony zawierają gotowe do skonfigurowania drzewa programów.

W drzewie programu aktualnie wykonywane polecenie jest wyróżnione, zgodnie z opisem w 15.1.1.

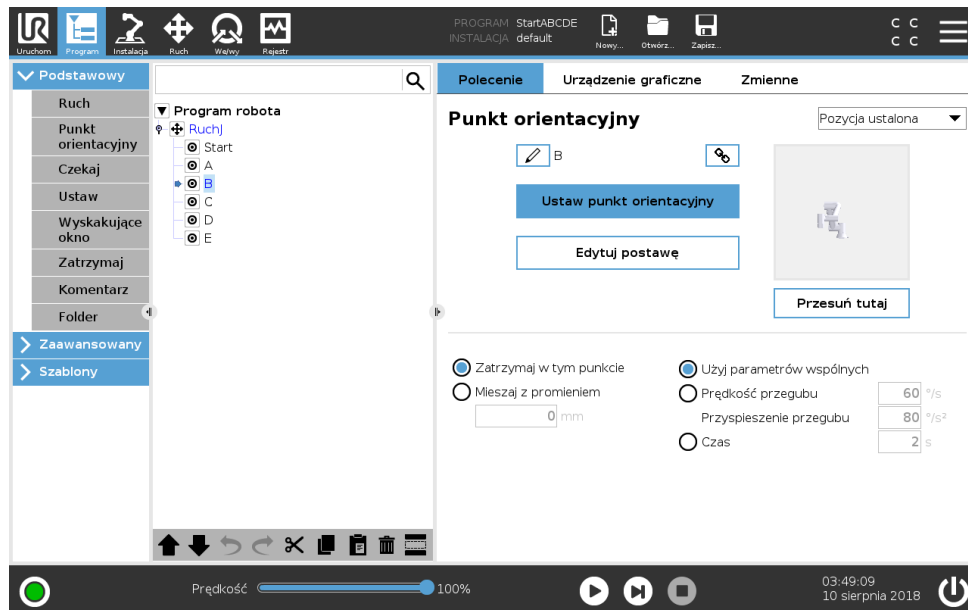

15.1.1 Wskazanie wykonywania programu





Drzewo programu zawiera wizualne elementy, które informują o tym, które polecenie jest wykonywane przez sterownik robota. Z lewej strony ikony polecenia widoczna jest mała ikona wskaźnika , a nazwa wykonywanego polecenia oraz wszystkich poleceń, dla których wykonywane polecenie jest podrzędne (zwykle oznaczone ikonami /) są wyróżniane niebieskim kolorem. Pomaga to użytkownikowi w odnalezieniu wykonywanego polecenia w drzewie.

Na przykład ramię robota porusza się w kierunku punktu orientacyjnego. Odpowiednie polecenie podrzędne takiego punktu oznaczone jest ikoną , a jego nazwa wraz z nazwą zawierającego je polecenia Ruch (zob. 15.5.1) są wyświetlane na niebiesko.

Jeśli program zostanie wstrzymany, ikona wskaźnika jego wykonywania będzie oznaczać ostatnie wykonywane polecenie.

Kliknięcie przycisku z ikoną  pod drzewem programu powoduje przejście w drzewie do aktualnie lub ostatnio wykonywanego polecenia. Jeśli użytkownik kliknie polecenie w czasie wykonywania programu, na karcie Polecenie będą widoczne informacje związane z wybranym poleceniem. Naciśnięcie przycisku  spowoduje, że na karcie Polecenie ponownie będą wyświetlane informacje o aktualnie wykonywanych poleceniach.

15.1.2 Przycisk wyszukiwania

Dotknąć , aby wyszukać tekst w drzewie programu. Po kliknięciu wyszukiwania możliwe jest wprowadzenie tekstu, a pasujące węzły programu będą wyróżnione żółtym kolorem. Ponadto dostępne są przyciski nawigacji umożliwiające przechodzenie do poszczególnych znalezionych elementów. Naciśnięcie ikony  pozwala na wyjście z trybu wyszukiwania.

15.1.3 Pasek narzędzi drzewa programu

Do modyfikacji drzewa programu służy pasek narzędzi umieszczony u podstawy drzewa programu.

Przyciski cofnij/ponów

Przyciski  i  służą do cofania i przywracania zmian wprowadzonych w poleceniach.

Przesuń w górę & w dół

Przyciski  i  służą do zmiany położenia węzła.

Wytnij

Przycisk  pozwala wyciąć węzeł i użyć go dla innej akcji (np. wkleić go w innym miejscu drzewa programu).

Kopiuj

Przycisk  pozwala skopiować węzeł i użyć go dla innej akcji (np. wkleić go w innym miejscu drzewa programu).

Wklej

Przycisk  służy do wklejenia uprzednio wyciętego lub skopiowanego węzła.

Usuń

Dotknięcie przycisku  powoduje usunięcie węzła z drzewa programu.

Zablokuj

Dotknięcie przycisku  powoduje zablokowanie węzła w drzewie programu.

Zablokowane wiersze programu są po prostu pomijane podczas wykonywania programu. Zablokowany wiersz można ponownie odblokować później. Jest to szybki sposób wprowadzania zmian w programie bez niszczenia oryginalnej zawartości.

15.1.4 Pusty węzeł

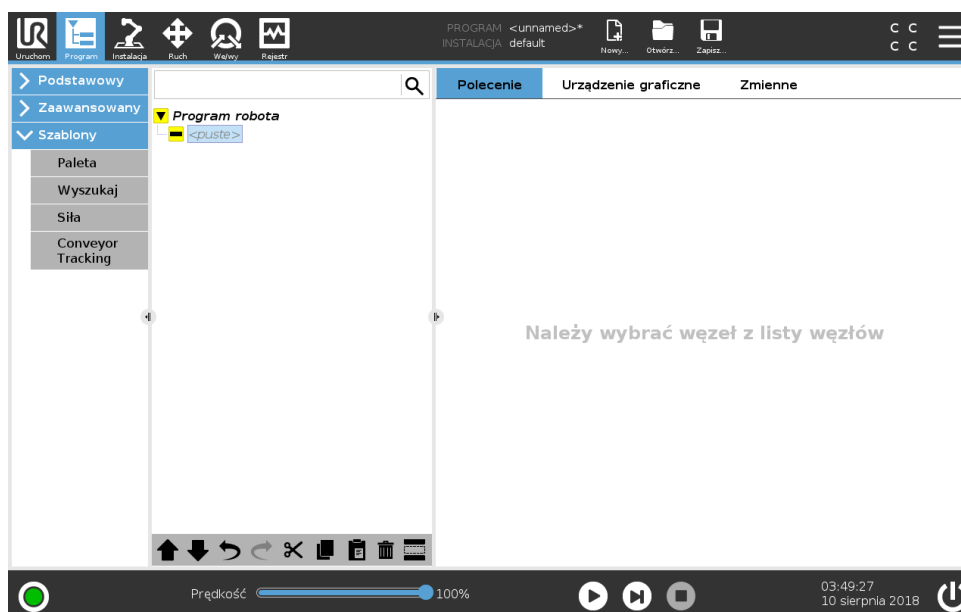

Pole Węzły programu nie może być *puste*. Aby uruchomić program, należy zdefiniować i wprowadzić wszystkie wiersze w drzewie programu.

15.2 Karta poleceń

Aby uruchomić program, należy użyć karty Polecenie w celu skonfigurowania poszczególnych węzłów programu w drzewie programu. Wyświetlane informacje zmieniają się w zależności od

typu wybranego węzła.

W polu karty Polecenie dostępne są dodatkowe opcje do zaznaczenia, które opisano w poniższych podrozdziałach.

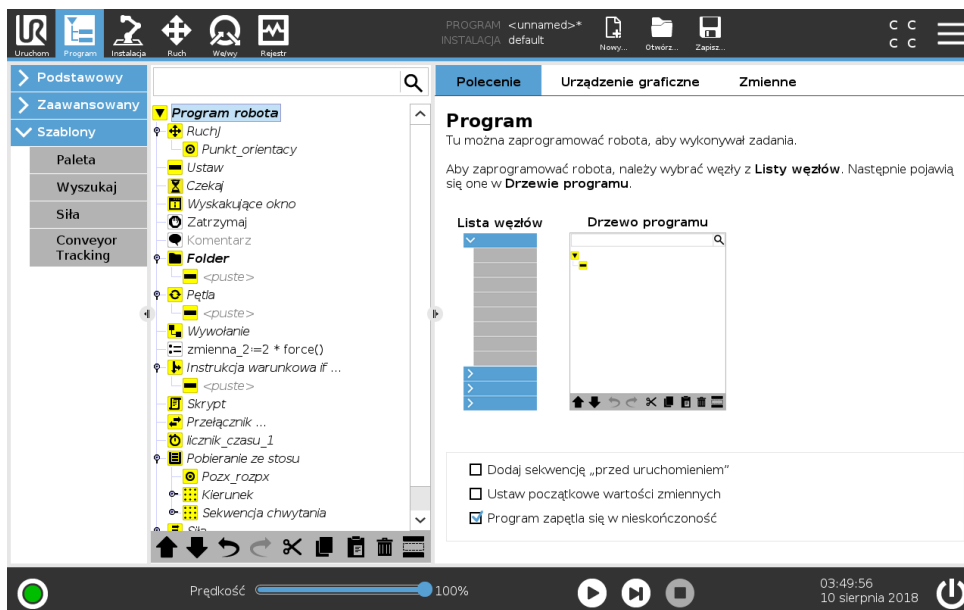

Dodaj sekwencję „przed uruchomieniem”

Należy zaznaczyć to pole wyboru, aby dodać zestaw poleceń przed uruchomieniem programu.

Ustaw początkowe wartości zmiennych

Należy zaznaczyć to pole wyboru, aby ustawić wartości zmiennej przed rozpoczęciem wykonywania programu (i wszelkich wątków). Pole karty Polecenie zostaje zastąpione polem Początkowa wartość zmiennych, a w górnej części drzewa programu wyświetlona zostaje opcja Zmienne początkowe.

1. Należy wybrać zmienną z rozwijanej listy, klikając ją lub używając pola wyboru zmiennej.
2. Należy wprowadzić wyrażenie dla tej zmiennej. Wyrażenie to służy do konfigurowania wartości zmiennej na początku programu.
3. Można wybrać opcję **Zachowaj wartość z poprzedniego przebiegu**, aby zainicjować zmienną do wartości dostępnej w karcie **Zmienne** (patrz 15.4).

Pozwala to zachować wartości zmiennych między kolejnymi wykonaniami programu. Zmienna pobiera wartość z wyrażenia, jeśli program zostanie uruchomiony po raz pierwszy lub jeśli karta wartości zostanie wyczyszczona.

Zmienną można usunąć z programu, ustawiając jej nazwę jako pustą (same spacje).

Program zapętla się w nieskończoność

Należy zaznaczyć to pole wyboru, aby uruchamiać program w trybie ciągłym.

15.3 Karta Urządzenie graficzne

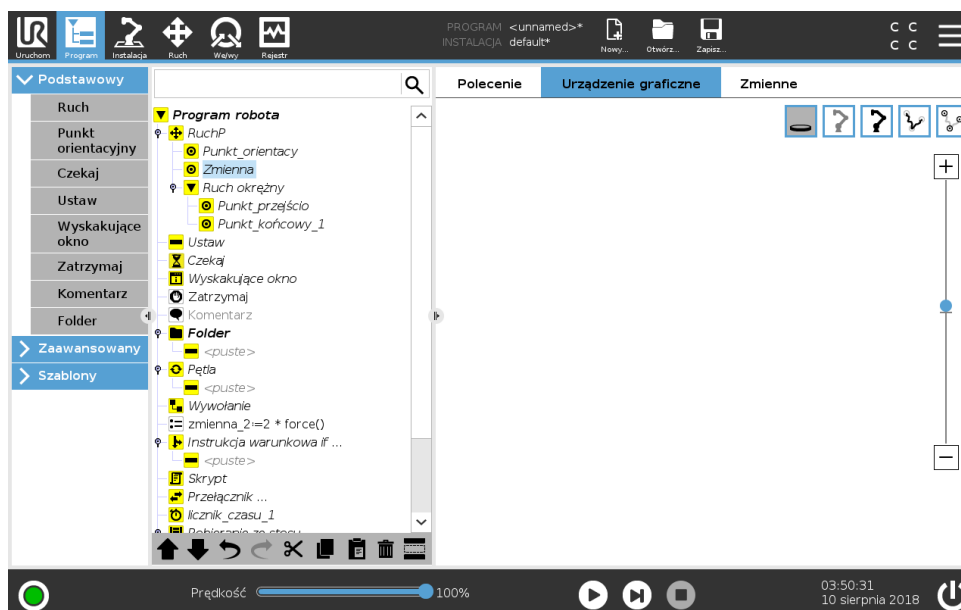

Graficzne przedstawienie aktualnego programu robota. Tor punktu centralnego narzędzia (TCP) jest pokazany w widoku 3D, z segmentami ruchu pokazanymi na czarno i segmentami mieszanymi (przejściami pomiędzy segmentami ruchu) na zielono. Zielone punkty podają pozycje punktu centralnego narzędzia dla każdego z punktów orientacyjnych w programie. Rysunek 3D ramienia robota pokazuje jego aktualną pozycję, a cień pokazuje, w jaki sposób osiągnie ono punkt orientacyjny wybrany po lewej stronie ekranu.

Jeśli bieżąca pozycja punktu TCP robota zbliży się do płaszczyzny bezpieczeństwa lub wyzwania albo orientacja narzędzia robota jest w pobliżu granicy limitu orientacji (zob. 13.2.5), wyświetlany jest model 3D pobliskiego limitu granicznego.

Należy pamiętać, że kiedy robot wykonuje program, wizualizacja limitów granicznych jest wyłączona.

Płaszczyzny bezpieczeństwa są przedstawiane w kolorach żółtym i czarnym z małą strzałką normalną do płaszczyzny, która wskazuje tę stronę, po której dozwolone jest pozycjonowanie punktu TCP. Płaszczyzny wyzwania są przedstawiane w kolorach niebieskim i zielonym z małą strzałką, która wskazuje tę stronę płaszczyzny, po której aktywne są limity trybu normalnego (zob. 13.2.2). Limit graniczny orientacji narzędzia jest wizualizowany przez sferyczny stożek oraz wektor określający bieżącą orientację narzędzia robota. Wnętrze stożka odpowiada polu dopuszczalnemu dla orientacji narzędzia (wektora).

Kiedy docelowy punkt TCP robota nie jest już w pobliżu limitu, przedstawienie 3D nie jest już wyświetlane. Jeśli punkt TCP narusza lub bardzo zbliża się do limitu granicznego, wizualizacja tego limitu zmienia kolor na czerwony.

Widok 3D można powiększać i obracać, aby móc lepiej widzieć ramię robota. Przyciski w prawym górnym rogu ekranu mogą wyłączać różne elementy graficzne w widoku 3D. Dolny przycisk włącza i wyłącza wizualizację pobliskich limitów granicznych.

Pokazane segmenty ruchu zależą od wybranego węzła programu. Jeśli wybrano węzeł **Ruch**, to wyświetlana ścieżka jest ruchem zdefiniowanym przez ten ruch. Jeśli wybrano węzeł **Punkt orientacyjny**, to ekran przedstawia kolejnych ~ 10 kroków ruchu.

15.4 Karta zmiennych

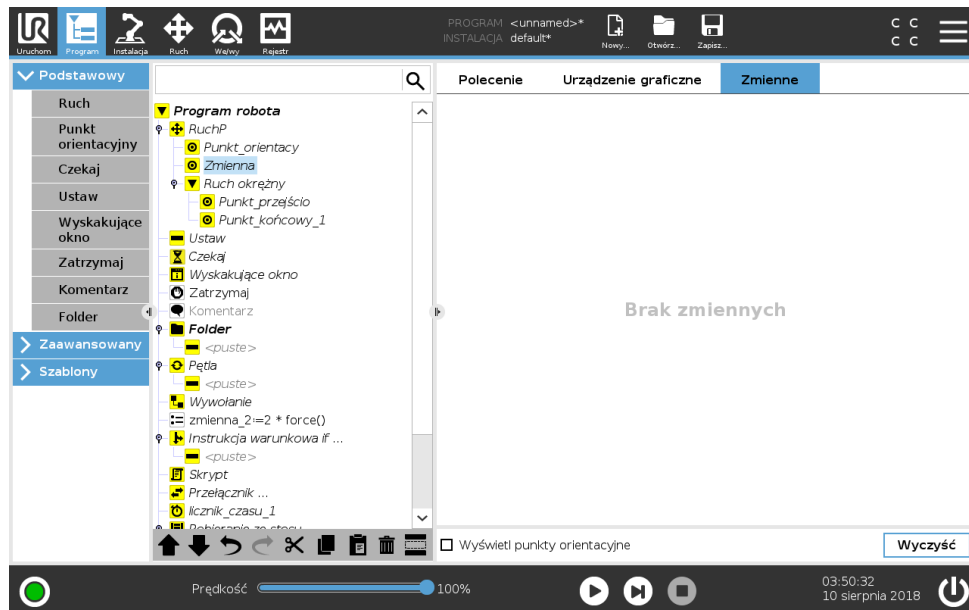

Karta **zmiennych** pokazuje aktualne wartości zmiennych w pracującym programie i utrzymuje listę zmiennych oraz wartości pomiędzy przebiegami programu. Karta pojawia się tylko wtedy, kiedy ma informacje do wyświetlenia. Zmienne są uporządkowane alfabetycznie według nazw. Nazwy zmiennych na tym ekranie są przedstawione z maks. 50 znakami, a wartości zmiennych są przedstawione z maks. 500 znakami. Zmienne punktu orientacyjnego zostaną wyświetlone po włączeniu opcji Wyświetl punkty orientacyjne.

15.5 Podstawowe węzły programu

15.5.1 Ruch

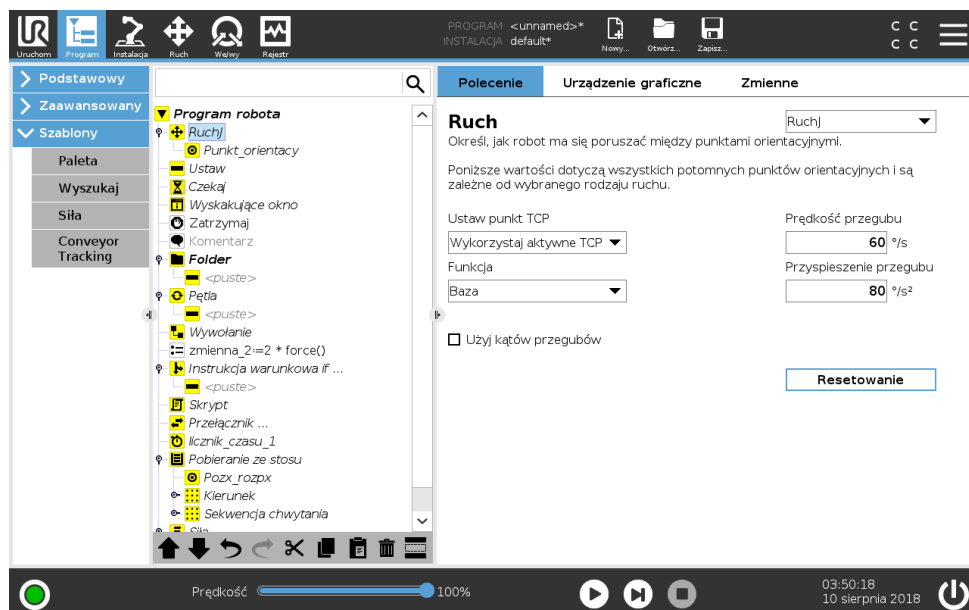

Polecenie **Ruch** steruje ruchem robota przez zadane punkty orientacyjne. Punkty orientacyjne muszą zostać określone w ramach polecenia Ruch. Polecenie Ruch określa przyspieszenie i

szybkość, z jaką ramię robota będzie się poruszać między tymi punktami orientacyjnymi.

Rodzaje ruchów

Można wybrać jeden z trzech rodzajów ruchów: **RuchJ**, **RuchL** oraz **RuchP**. Wszystkie typy ruchów opisano poniżej.

- **ruchJ** powoduje wykonywanie ruchów obliczanych w **przestrzeni przegubów**. Przeguby są sterowane w taki sposób, aby kończyły ruch w tym samym momencie. Ten rodzaj ruchu daje zakrzywiony tor narzędzia. Wspólnymi parametrami mającymi zastosowanie do tego rodzaju ruchu są maksymalna szybkość przegubu i przyspieszenie przegubu, wyrażane odpowiednio w jednostkach $st./s$ i $st./s^2$. Jeśli ramię robota ma się szybko przemieścić między punktami orientacyjnymi bez względu na tor narzędzia między nimi, należy wybrać ten rodzaj ruchu.
- **RuchL** powoduje liniowy ruch punktu centralnego narzędzia (TCP) między punktami orientacyjnymi. Oznacza to, że każdy przegub wykonuje dużo bardziej złożony ruch, aby utrzymać narzędzie na prostym torze. Wspólnymi parametrami, które można ustawić dla tego rodzaju ruchu są żądana szybkość narzędzia i przyspieszenie narzędzia wyrażane odpowiednio w jednostkach mm/s i mm/s^2 , a także funkcja.
- **RuchP** powoduje liniowy ruch narzędzia ze stałą szybkością z kołowym mieszaniem i służy do wykonywania takich operacji, jak klejenie lub dozowanie. Wielkość promienia mieszania jest domyślnie wspólną wartością dla wszystkich punktów orientacyjnych. Mniejsza wartość spowoduje, że tor będzie ostrzejszy, zaś większa wartość spowoduje, że tor będzie łagodniejszy. Gdy ramię robota porusza się między punktami orientacyjnymi ze stałą szybkością, skrzynka sterownicza robota nie może oczekiwać na operację we/wy ani czynność operatora. Taka sytuacja może zatrzymać ruch ramienia robota lub spowodować zatrzymanie ochronne.
- **Ruch po okręgu** może być dodany do polecenia **ruchP**, aby wykonać ruch obrotowy. Robot zaczyna poruszać się z aktualnej pozycji do punktu początkowego, przemieszcza się poprzez **punkt przejściowy** oznaczony na łuku oraz **punkt końcowy**, co kończy ruch obrotowy. Tryb jest wykorzystywany do obliczenia orientacji narzędzia poprzez łuk okręgu. Tryb może być:
 - Stały: stosowany jest wyłącznie punkt początkowy do określenia orientacji narzędzia
 - Swobodny: punkt początkowy zamienia się w **punkt końcowy** w celu określenia orientacji narzędzia

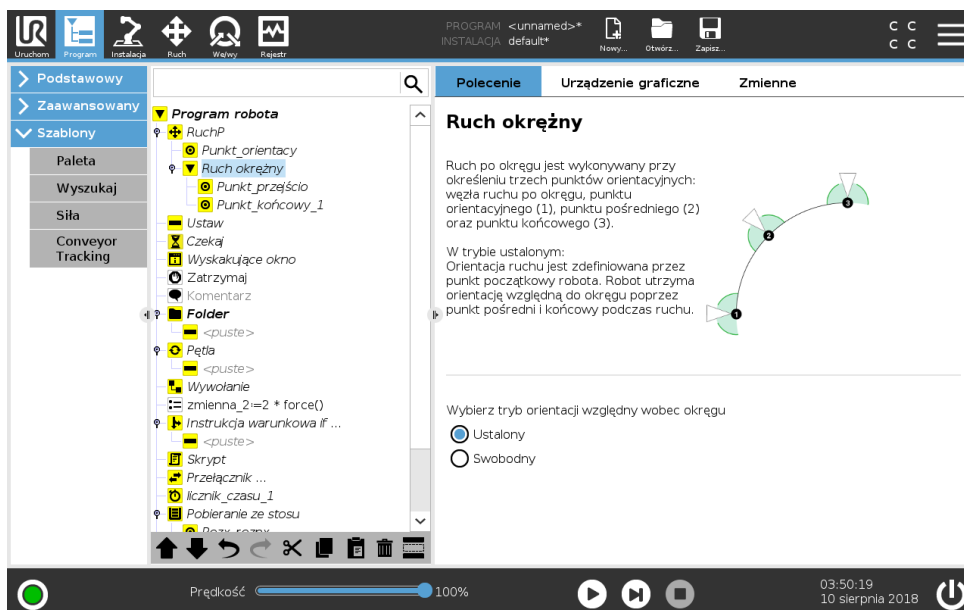

Parametry wspólne

Wspólne parametry w prawym dolnym rogu ekranu Ruch dotyczą przesunięcia z wcześniejszego położenia ramienia robota do pierwszego punktu orientacyjnego z danego polecenia i dalej do każdego kolejnego punktu orientacyjnego. Ustawienia polecenia Ruch nie mają zastosowania do toru idącego od ostatniego punktu orientacyjnego w ramach danego polecenia Ruch.

Wybór punktu TCP

Sposób, w jaki robot ma poruszać się pomiędzy punktami orientacyjnymi zostaje dostosowany na podstawie tego, czy punkt TCP skonfigurowano za pomocą punktu TCP zdefiniowanego przez użytkownika czy aktywnego punktu TCP. Opcja **Ignoruj aktywny TCP** umożliwi dostosowanie tego ruchu względem kołnierza narzędzia.

Konfigurowanie punktu TCP w ruchu

1. Przejść do ekranu karty Program, aby skonfigurować punkt TCP używany dla punktów orientacyjnych.
2. W sekcji Polecenie z rozwijanego menu po prawej stronie wybrać Typ ruchu.
3. W sekcji Ruch wybrać opcję z rozwijanego menu **Ustaw punkt TCP**.
4. Wybrać opcję **Użyj aktywnego punktu TCP** lub opcję **punkt TCP zdefiniowany przez użytkownika**.

Można również wybrać opcję **Ignoruj aktywny TCP**.

Wybór funkcji

Funkcja rozmieszcza te punkty orientacyjne w ramach polecenia Ruch, które powinny być reprezentowane podczas określania punktów orientacyjnych (patrz rozdział 16.3). Oznacza to, że podczas ustawiania punktu orientacyjnego program będzie pamiętał współrzędne narzędzia w przestrzeni funkcji dla wybranej funkcji. Istnieje kilka okoliczności wymagających dokładniejszego omówienia.

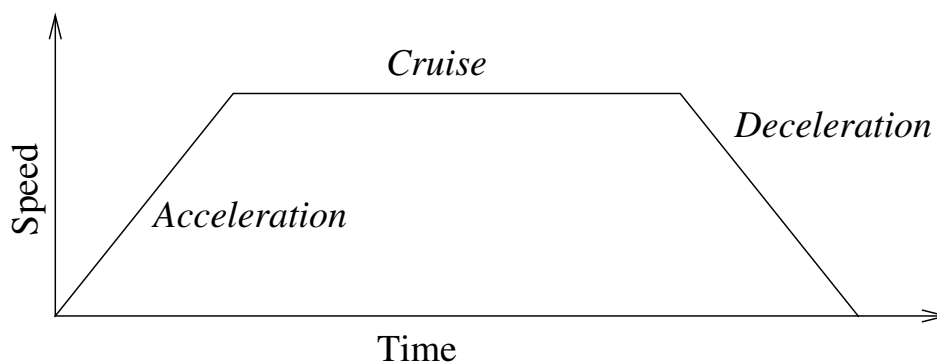

Rysunek 15.1: Profil szybkości dla ruchu. Krzywą można podzielić na trzy części: *przyspieszenie*, *stała szybkość* i *hamowanie*. Poziomą fazę *stała szybkość* jest określany przez ustawienie szybkości ruchu, zaś nachylenie faz *przyspieszenia* i *hamowania* są określane przez parametr przyspieszenia.

Względne punkty orientacyjne Wybrana funkcja nie ma wpływu na względne punkty orientacyjne. Ruch względny jest zawsze wykonywany względem orientacji **podstawy**.

Zmienne punkty orientacyjne Gdy ramię robota porusza się do zmiennego punktu orientacyjnego, punkt centralny narzędzia (TCP) jest obliczany jako współrzędne zmiennej w przestrzeni wybranej funkcji. W związku z tym ruch ramienia robota do zmiennego punktu orientacyjnego zmienia się po wybraniu innej funkcji.

Zmienna funkcji Gdy program jest uruchomiony, można zmienić położenie funkcji poprzez przypisanie postawy do odpowiadającej jej wartości.

Użyj kątów przegubów

Ta opcja stanowi alternatywę dla postawy trójwymiarowej. Aby jej użyć, należy zaznaczyć pole wyboru **Użyj kątów przegubów** podczas używania Ruchu J do określania punktów orientacyjnych przy użyciu kątów przegubów robota. Po włączeniu opcji **Użyj kątów przegubów** opcje TCP i funkcji są niedostępne. Punkty orientacyjne zdefiniowane przy użyciu opcji **Użyj kątów przegubów** nie są korygowane podczas przenoszenia programu między robotami.

Ustalony punkt orientacyjny

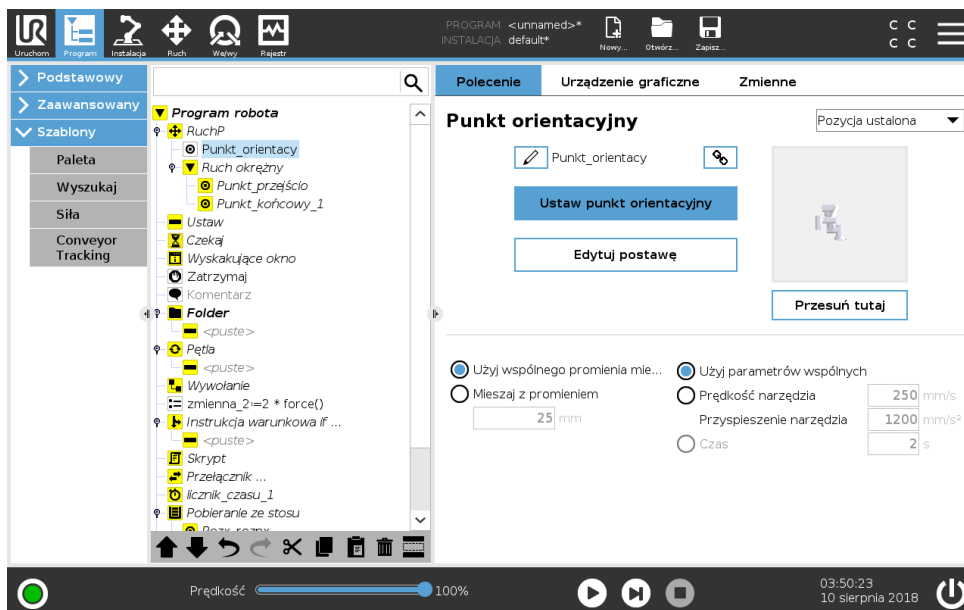

Punkt na torze robota. Punkty orientacyjne są najważniejszą częścią programu robota i kierują ramię robota, gdzie ma się znaleźć. Punkt orientacyjny o ustalonej pozycji jest nauczany przez fizyczne przesunięcie ramienia robota do danej pozycji.

Uczenie punktów orientacyjnych

Uczenie oznacza pokazywanie robotowi, w jaki sposób ustawiać TCP względem funkcji w danym zastosowaniu. Aby nauczyć robota punktu orientacyjnego, należy postępować zgodnie z poniższymi instrukcjami:

1. Na karcie Program wstawić **Węzeł ruchu**.
2. W węźle ruchu ustawić TCP przy użyciu rozwijanego menu **Ustaw TCP**.
3. W węźle ruchu wybrać funkcję przy użyciu rozwijanego menu **Funkcja**.
4. Za ile punktów orientacyjnego użyć funkcji **Tryb uczenia** lub **Skok** w celu ustawienia robota w żądanym położeniu.

Używanie punktów orientacyjnych

Użycie punktu orientacyjnego oznacza zastosowanie nauczonej zależności między funkcją a TCP w danej sytuacji. Zależność między funkcją a TCP zastosowana dla aktualnie wybranej funkcji pozwala uzyskać żądaną pozycję TCP. Następnie robot określa, w jaki sposób ustawić się, aby aktywny TCP osiągnął tę pozycję TCP. Aby używać punktu orientacyjnego, należy postępować zgodnie z poniższymi instrukcjami:

1. Należy użyć istniejącego punktu orientacyjnego w węźle ruchu lub wstawić nowy punkt do innego węzła ruchu
(np. przy użyciu funkcji kopiuj i wklej lub używając przycisku „Łączy” dla punktu orientacyjnego).
2. Ustawić żądany TCP.
3. Ustawić żądaną funkcję.

Ustawianie punktu orientacyjnego

Nazwy punktów orientacyjnych

Punkty orientacyjne automatycznie otrzymują unikatową nazwę. Użytkownik może zmienić nazwę. Po kliknięciu ikony połączenia punkty orientacyjne zostają połączone i współdzielą informacje o pozycji. Pozostałe informacje na temat punktów orientacyjnych, takie jak promień mieszania, prędkość narzędzi/przegubów i przyspieszenie narzędzi/przegubów, można ustawić dla poszczególnych punktów orientacyjnych, nawet jeśli mogą być potencjalnie ze sobą połączone.

Mieszanie

Mieszanie umożliwia robotowi płynne przejście między dwiema trajektoriami bez zatrzymywania się w punkcie orientacyjnym między nimi.

Przykład Przykładem może być czynność (zob. rys. 15.2), gdzie robot jest w drodze do punktu orientacyjnego 1 (WP_1) i musi chwycić obiekt w punkcie orientacyjnym 3 (WP_3). Aby uniknąć kolizji z obiektem i innymi przeszkodami (0), robot musi zbliżyć się do WP_3 w kierunku punktu orientacyjnego 2 (WP_2). Aby utworzyć tor spełniający wymagania, należy wprowadzić trzy punkty orientacyjne.

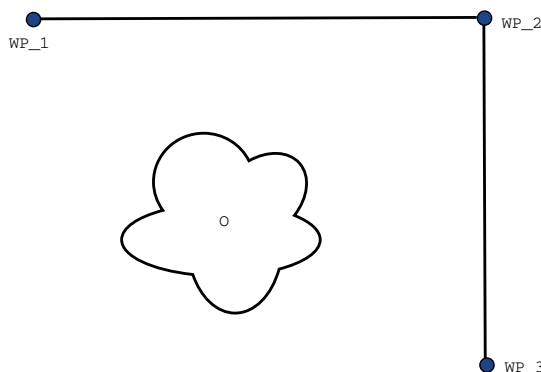

Rysunek 15.2: WP_1: pozycja początkowa, WP_2: punkt przejściowy, WP_3: pozycja podnoszenia, 0: przeszkoda.

Robot zatrzyma się przy każdym punkcie orientacyjnym przed kontynuowaniem ruchu, jeśli nie inne ustawienia nie zostaną zmienione. Dla tego zadania zatrzymanie się przy WP_2 nie jest optymalne, ponieważ płynne przejście wymaga mniej czasu i energii, a zarazem spełnia wymagania. Dopuszczalne jest nawet, aby robot nie dotarł dokładnie do położenia WP_2, o ile przejście z pierwszej trajektorii na drugą zostanie przeprowadzane w pobliżu tego położenia.

Można uniknąć zatrzymania się w położeniu WP_2, konfigurując mieszanie dla punktu orientacyjnego i umożliwiając robotowi obliczenie płynnego przejścia do kolejnej trajektorii. Podstawowy parametr mieszania to promień. Jeśli robot mieści się w promieniu mieszania punktu orientacyjnego, może rozpocząć przejście i odchylić się od pierwotnego toru. To umożliwi szybszy i płynniejszy ruch ponieważ robot nie będzie musiał zwalniać ani przyspieszać.

Parametry mieszania Wiele parametrów poza punktami orientacyjnymi ma wpływ na trajektorię mieszania (zob. rys. 15.3):

- Promień mieszania (r)
- Początkowa i końcowa prędkość robota (odpowiednio w położeniu $p1$ i $p2$)
- Czas ruchu (np. jeśli określony czas trajektorii zostanie ustawiony, wpłynie on na początkową/kończącą prędkość robota)
- Typ trajektorii, od której i do której robot ma przejść (RuchL, RuchJ)

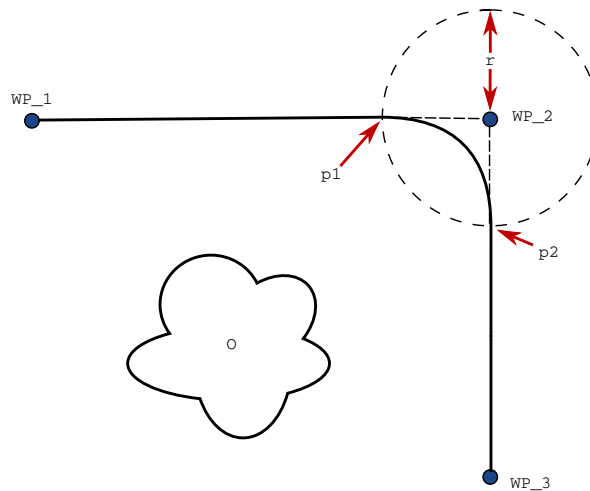

Rysunek 15.3: Mieszanie WP_2 z promieniem r , pozycja początkowa przejścia $p1$, pozycja końcowa mieszania $p2$. 0 jest przeszkodą.

W przypadku ustawienia promienia mieszanej trajektoria ramienia robota zmienia się wokół punktu orientacyjnego, co pozwala ramieniu nie zatrzymywać się w tym punkcie.

Fragmenty mieszania nie mogą się nakładać, więc nie można ustawić promienia mieszanej nakładającego się na promień mieszanej poprzedniego lub następnego punktu orientacyjnego, zgodnie z rys. 15.4.

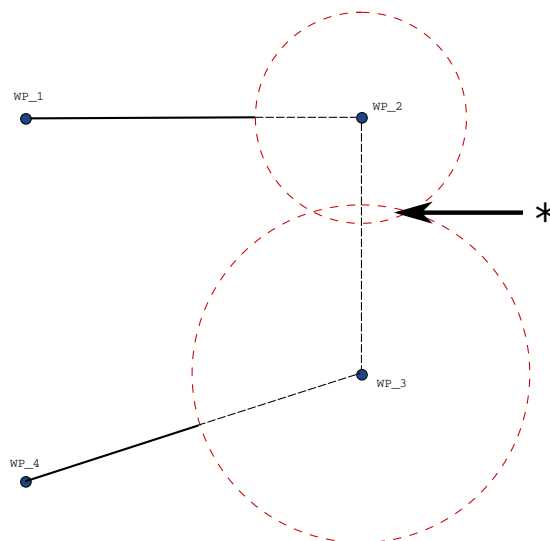

Rysunek 15.4: Nakładanie się promienia mieszania zabronione (*).

Warunkowe trajektorie mieszania Trajektoria mieszania jest uzależniona od punktu orientacyjnego, w którym jest ustawiony promień mieszania i kolejnej trajektorii mieszania w drzewie programu. W programie na rys. 15.5 mieszanie wokół WP_1 jest uzależnione od WP_2. Konsekwencje powyższego są bardziej widoczne, gdy mieszanie w tym przypadku odbywa się wokół WP_2. Istnieją dwie możliwe pozycje końcowe. Robot, aby określić kolejny punkt orientacyjny do którego ma mieszać musi ocenić bieżący odczyt z czujnika `digital_input[1]` już na etapie wkraczania w promień mieszania. To oznacza, że wyrażenie **jeśli...to** (lub inne wyrażenia niezbędne do określenia punktu odniesienia, np. zmienne punkty orientacyjne) zostaje przeanalizowane przed dotarciem do punktu WP_2, co jest nieco sprzeczne z intuicją, jeśli brać pod uwagę sekwencję programu. Jeśli punkt orientacyjny jest punktem zatrzymania po którym następuje wyrażenie porównawcze, które ma określić kolejny punkt orientacyjny (np. polecenie `we/wy`), wyrażenie zostaje wykonane po zatrzymaniu ramienia robota w tym punkcie orientacyjnym.

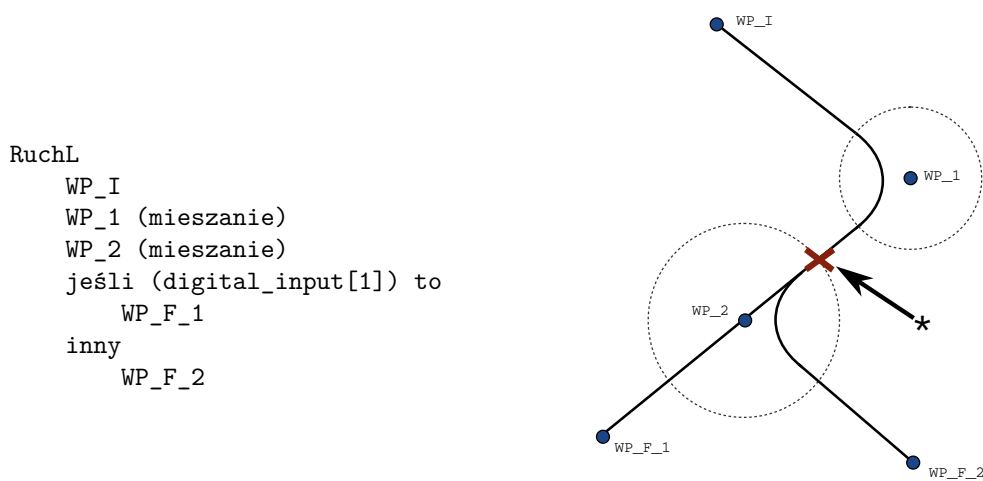

Rysunek 15.5: WP_I to początkowy punkt orientacyjny. Istnieją dwa możliwe końcowe punkty orientacyjne, WP_F_1 i WP_F_2, w zależności od wyrażen warunkowych. Wyrażenie warunkowe `jeśli` zostaje przeanalizowane, gdy ramię robota wejdzie w drugi obszar mieszania (*).

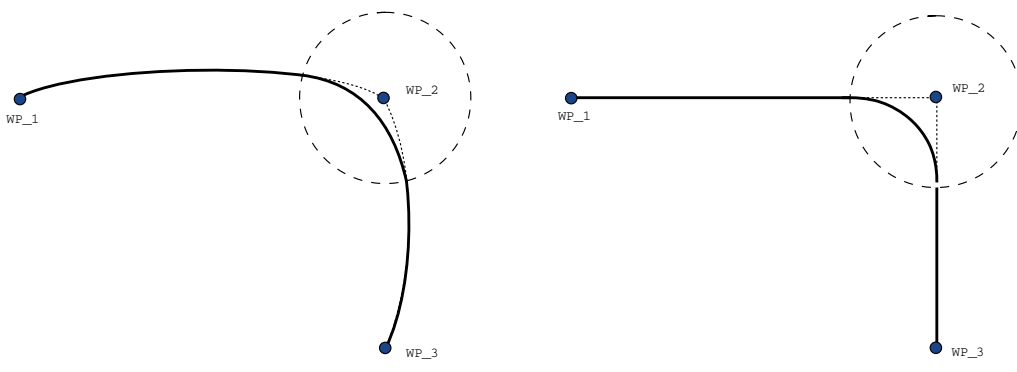

Rysunek 15.6: Ruch i mieszanie w przestrzeni przegubów (RuchJ) – przestrzeni kartezjańskiej (RuchL).

Copyright © 2009 – 2018, Universal Robots A/S. Wszystkie prawa zastrzeżone.

Trajektorie mieszania W zależności od typu ruchu (np. RuchL, RuchJ lub RuchP) generowane są różne trajektorie mieszania.

- **Mieszanie w RuchuP** Podczas mieszania w RuchuP pozycja mieszania podąża po łuku ze stałą prędkością. Orientacja miesza się z płynną interpolacją w między dwoma trajektoriami. RuchJ lub RuchL można mieszać z RuchemP. W takim przypadku robot używa mieszania łuku kołowego RuchuP i interpoluje prędkość obu ruchów. Nie można mieszać RuchuP z RuchemJ lub RuchemL. Zamiast tego, ostatni punkt orientacyjny RuchuP jest uznawany za punkt zatrzymania bez mieszania. Nie można wykonać mieszania, jeśli obie trajektorie są ustawione względem siebie pod kątem ok. 180 stopni (kierunek odwrotny), ponieważ tworzy to łuk kołowy o bardzo małym promieniu, po którym robot nie może podążać ze stałą prędkością. Powoduje to wyjątek podczas wykonywania w programie, który można skorygować poprzez dostosowanie punktów orientacyjnych w taki sposób, aby tworzyły mniej ostry kąt.
- **Mieszanie zawierające RuchJ** Mieszanie RuchuJ powoduje powstanie płynnej krzywej w przestrzeni przegubów. Dotyczy to mieszania z RuchuJ do RuchuJ, z RuchuJ do RuchuL oraz z RuchuL do RuchuL. Mieszanie powoduje powstanie płynniejszej i szybszej trajektorii w porównaniu do ruchów bez mieszania (zob. rysunek 15.6). Jeśli do określania profilu prędkości stosowane są prędkość i przyśpieszenie, podczas mieszania zachowany zostaje promień mieszania. Jeśli do określania profilu prędkości **obu** ruchów stosowany jest czas zamiast *prędkości* i *przyśpieszenia*, w przypadkach, gdy trajektoria nie utrzymuje się w promieniu mieszania, możliwe jest wystąpienie niedokładności. Może do tego dojść, gdy czasy obu trajektorii różnią się.
- **Mieszanie w RuchuL** Podczas mieszania w RuchuL pozycja mieszania podąża po łuku ze stałą prędkością. Orientacja miesza się z płynną interpolacją w między dwoma trajektoriami. Robot może zwolnić podczas pokonywania trajektorii przed wykonaniem ruchu po łuku kołowym, aby uniknąć bardzo dużych przyśpieszeń (np. jeśli kąt między dwoma trajektoriami wynosi ok. 180 stopni).

Względny punkt orientacyjny

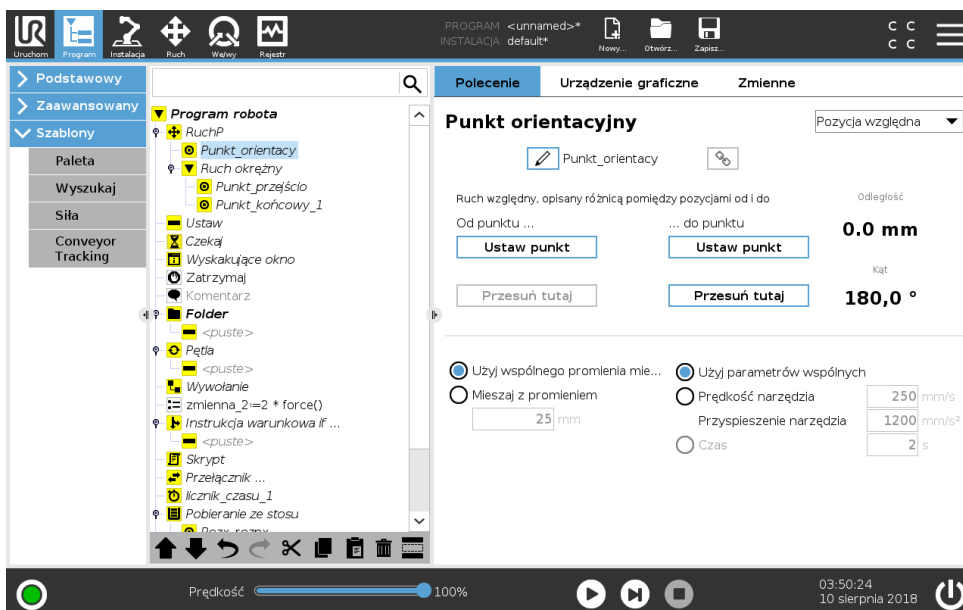

Punkt orientacyjny, którego pozycja jest podana względem poprzedniej pozycji ramienia robota, na przykład „dwa centymetry w lewo”. Pozycja względna jest zdefiniowana jako różnica pomiędzy dwoma podanymi pozycjami (od lewej do prawej).

Uwaga: powtarzane wykorzystanie pozycji względnych może przesunąć ramię robota poza jego przestrzeń roboczą.

Odległością jest tutaj odległość kartezjańska pomiędzy punktem TCP w dwóch pozycjach. Kąt określa, jak bardzo zmienia się orientacja TCP pomiędzy dwoma pozycjami. Dokładniej mówiąc, chodzi o długość wektora obrotu opisującą zmianę orientacji.

Zmienny punkt orientacyjny

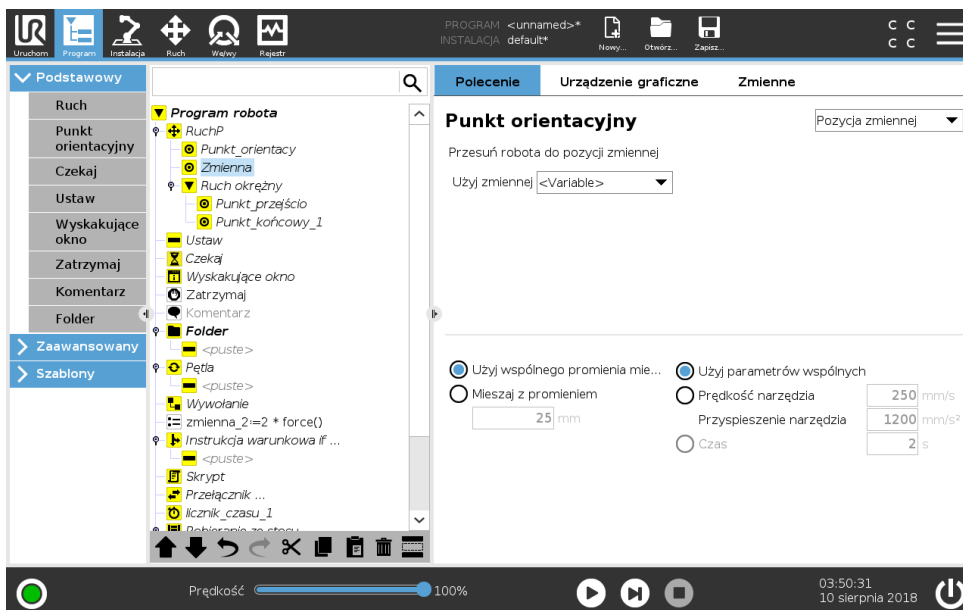

Punkt orientacyjny, którego pozycja została podana jako zmienna, w tym przypadku obliczona_poz. Zmienna musi stanowić postawę, na przykład

Copyright © 2009 – 2018, Universal Robots A/S. Wszystkie prawa zastrzeżone.

$var=p[0.5,0.0,0.0,3.14,0.0,0.0]$. Pierwsze trzy odpowiadają x,y,z , a ostatnie trzy stanowią informację o orientacji podaną w postaci wektora obrotu zdefiniowanego przez wektor rx,ry,rz . Długość osi to kąt obrotu podany w radianach, a sam wektor określa oś, dookoła której dokonuje się obrót. Pozycja jest zawsze podawana względem układu odniesienia albo układu współrzędnych zdefiniowanego przez wybraną cechę. Jeśli promień mieszania jest ustawiony w ustalonym punkcie orientacyjnym, a poprzedzające go i następujące po nim punkty orientacyjne są zmienne lub jeśli promień mieszania jest ustawiony w zmiennym punkcie orientacyjnym, wtedy promień mieszania nie będzie sprawdzany pod kątem nakładania się (patrz 15.5.1). Jeśli po uruchomieniu programu promień mieszania nakłada się na punkt, robot zignoruje go i przejdzie do następnego.

Na przykład w celu przesunięcia robota o 20 mm wzdłuż osi z narzędzia:

```
zm_1=p[0,0,0.02,0,0,0]
```

```
RuchL
```

```
Punkt orientacyjny_1 (zmienna pozycja):
```

```
Użyj zmiennej=zm_1, Funkcja=Narzędzie
```

15.5.2 Czekaj

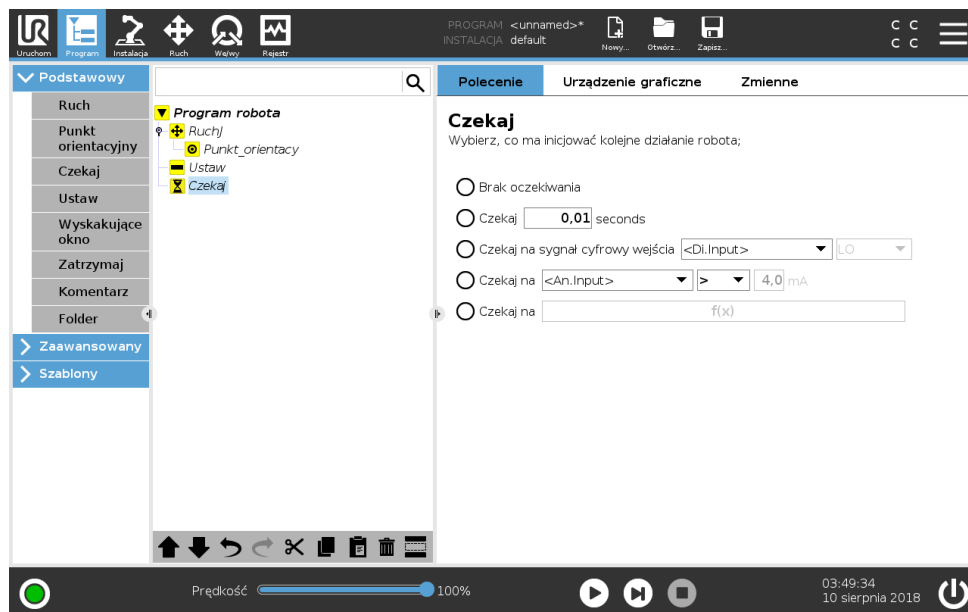

Polecenie **Czekaj** wstrzymuje na określony czas sygnał I/O lub wyrażenie. Przy poleceniu **Bez czekania** (No wait) nic się nie dzieje.

Uwaga: Po uruchomieniu **Interfejsu narzędzia komunikacji TCI**, wejście analogowe narzędzia przestaje być dostępne dla polecenia **Czekaj na** oraz wyrażień (patrz 16.1.10).

15.5.3 Ustaw

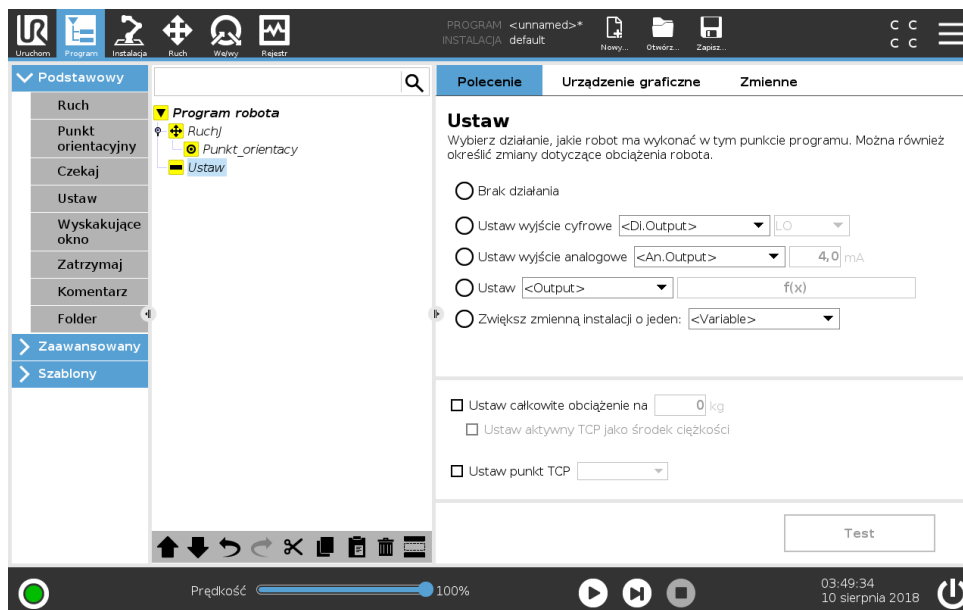

Ustawia wyjścia cyfrowe albo analogowe na zadaną wartość.

Polecenia można użyć do ustawienia obciążenia ramienia robota. Regulacja obciążenia może być konieczna, aby zapobiec włączeniu zatrzymania ochronnego robota, gdy ciężar na narzędziu jest inny od oczekiwanego obciążenia. Aktywny punkt TCP jest domyślnie ustawiony jako środek ciężkości. Jeśli aktywny punkt TCP nie powinien być ustawiony jako środek ciężkości, należy odznaczyć pole wyboru.

Aktywny punkt TCP można również modyfikować przez polecenie **Ustaw**. Wystarczy zaznaczyć pole wyboru i wybrać z menu jedno z odsunięć punktu TCP. Jeśli podczas pisania programu znany jest aktywny punkt TCP w danym ruchu, można wybrać punkt TCP, dotykając pozycję **Ruch** w menu podstawowym po lewej stronie (zob. 15.5.1). Więcej informacji o konfigurowaniu nazwanych punktów TCP (zob. 16.1.1).

15.5.4 Wyskakujące okno

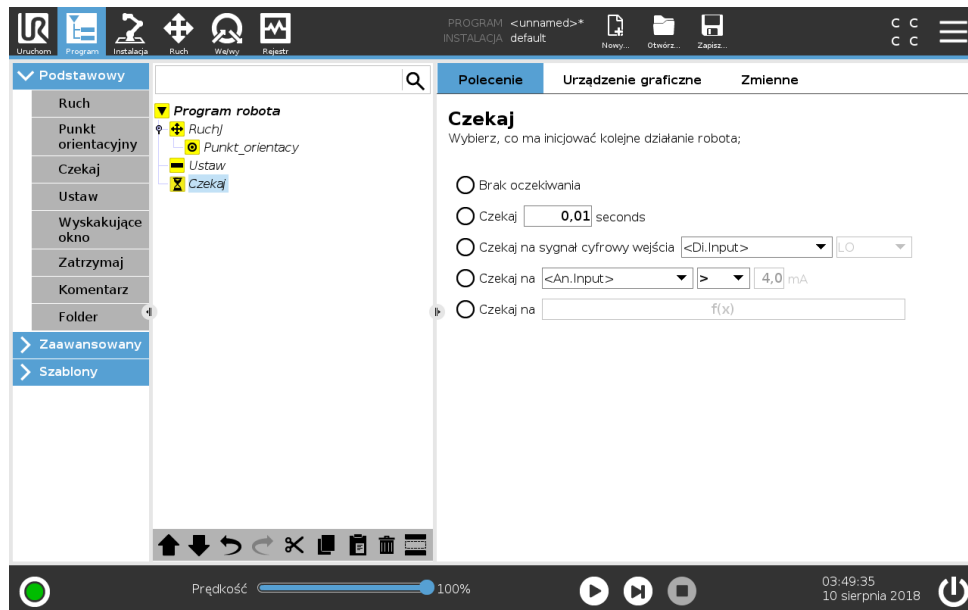

Okienko wyskakujące to komunikat wyświetlany na ekranie, gdy program dojdzie do tego polecenia. Można wybrać styl komunikatu, zaś sam tekst można wprowadzić za pomocą klawiatury ekranowej. Przed kontynuacją programu robot czeka, aż użytkownik lub operator naciśnie przycisk „OK” pod okienkiem wyskakującym. W przypadku wybrania opcji „Zatrzymaj wykonywanie programu” program robota zatrzyma się po wyświetleniu tego wyskakującego okienka. Uwaga: Komunikaty mogą zawierać maksymalnie 255 znaków.

15.5.5 Zatrzymaj

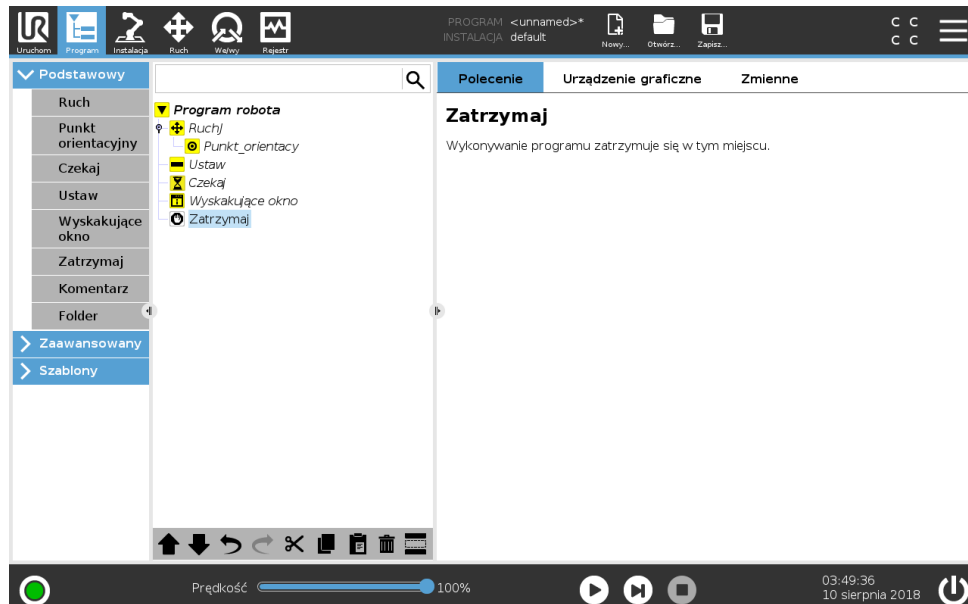

Wykonywanie programu zatrzymuje się w tym miejscu.

15.5.6 Komentarz

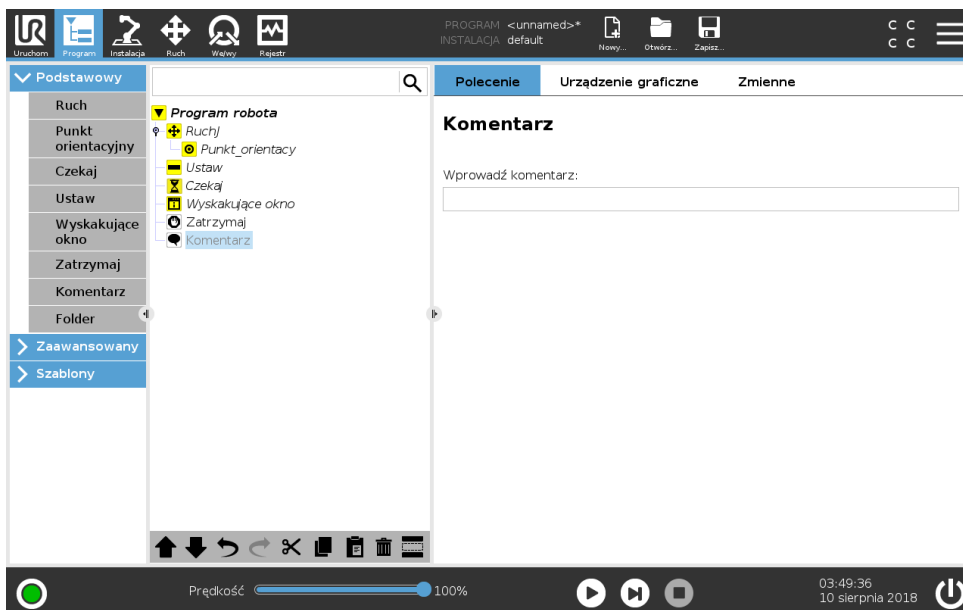

Daje programiście możliwość dodania wiersza tekstu do programu. Ten wiersz tekstu nie ma żadnego wpływu na wykonanie programu.

15.5.7 Folder

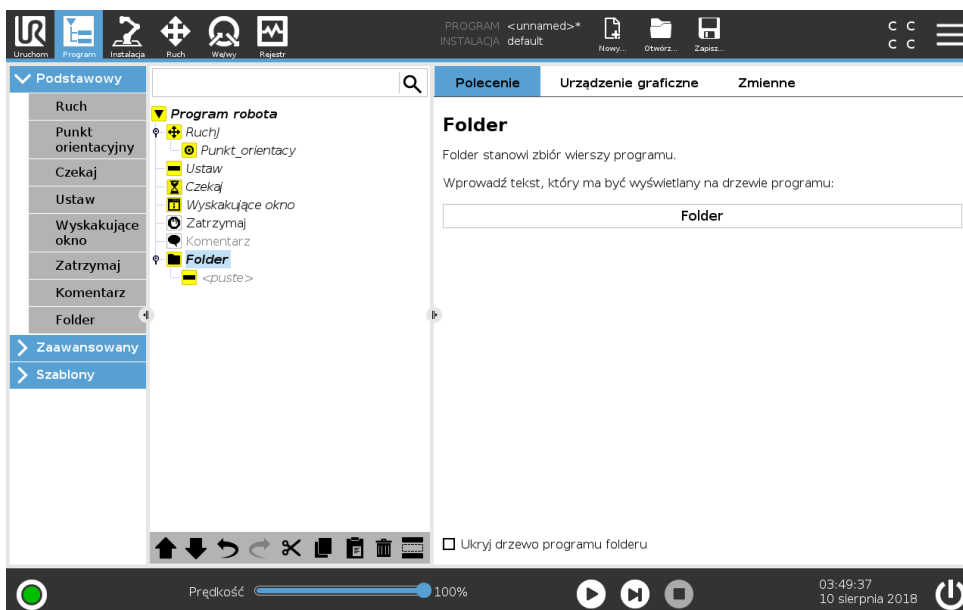

Folder służy do porządkowania i znakowania konkretnych części programu, do czyszczenia drzewa programu oraz zwiększania czytelności i upraszczania nawigacji programu.

Foldery nie mają wpływu na program i jego wykonanie.

Copyright © 2009 – 2018, Universal Robots A/S. Wszystkie prawa zastrzeżone.

15.6 Zaawansowane węzły programu

15.6.1 Pętla

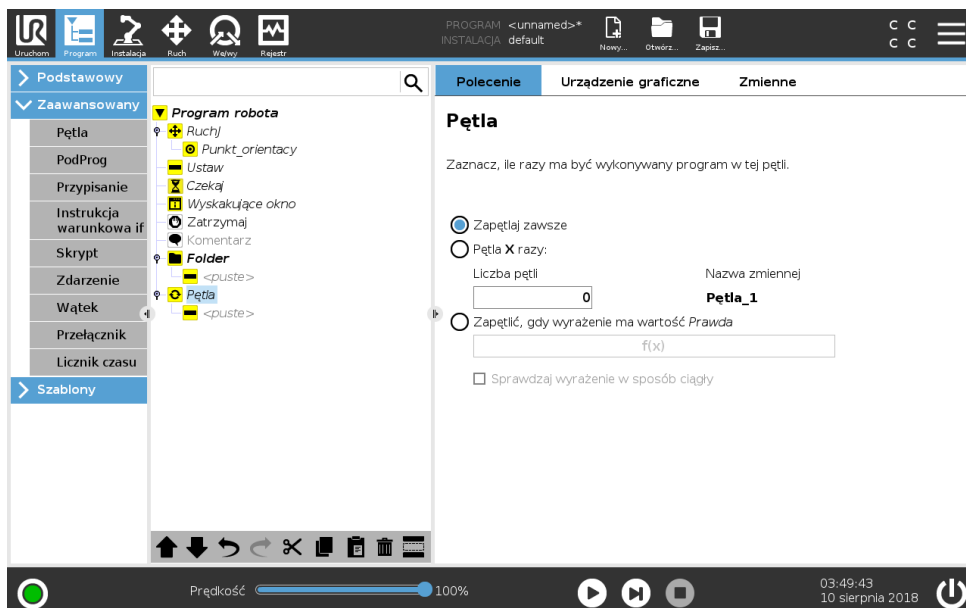

Zapętla wykonywanie zawartych w niej poleceń programu. W zależności od wybranej opcji zawarte w pętli polecenia programu są zapętłone w nieskończoność, wykonywane określoną liczbę razy albo dopóki podany warunek jest prawdziwy. W przypadku wykonywania pętli określoną liczbę razy jest tworzona dedykowana zmienna pętli (na zrzucie ekranu powyżej nazwana `pętla_1`), której można używać w wyrażeniach wewnątrz pętli. Zmienna pętli przybiera kolejne wartości od 0 do $N - 1$.

W przypadku wykonywania pętli z użyciem wyrażenia jako warunku zakończenia oprogramowanie PolyScope udostępnia opcję ciągłego szacowania tego wyrażenia, dzięki czemu wykonywanie „pętli” można przerwać w każdej chwili wykonania, nie czekając na zakończenie iteracji.

15.6.2 PodProgram

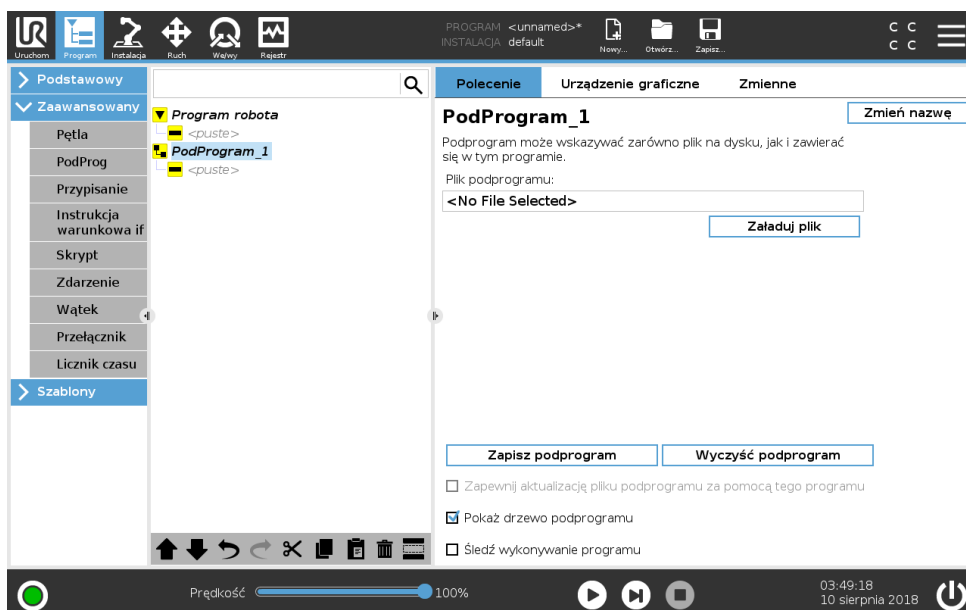

15.6 Zaawansowane węzły programu

Podprogram może przechowywać fragmenty programu potrzebne w kilku miejscach. Podprogram może być oddzielnym plikiem na dysku oraz może być ukryty w celu ochrony przed jego przypadkowymi zmianami.

Wywołanie PodProgramu

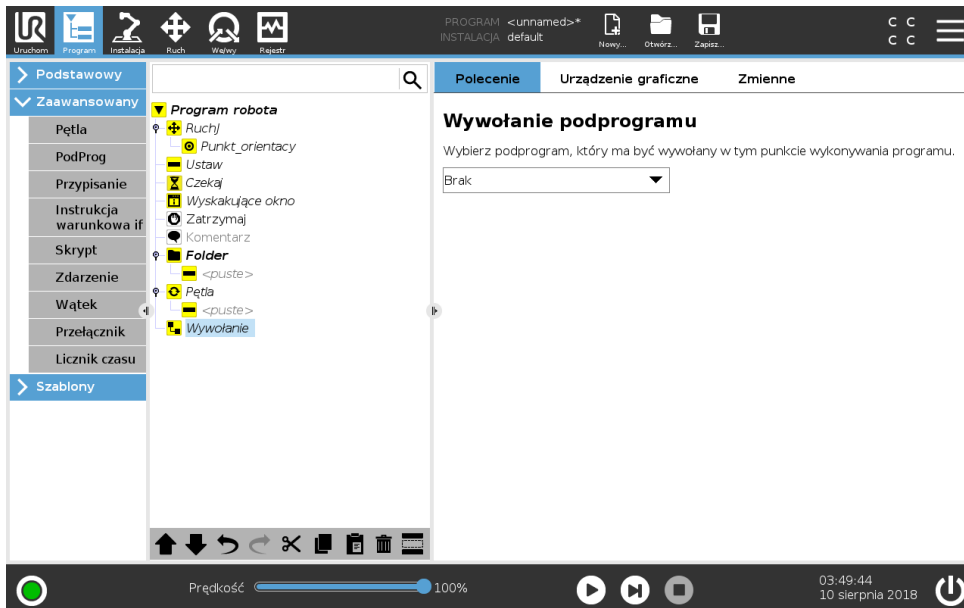

Wywołanie podprogramu spowoduje wykonanie wierszy programu w podprogramie, a następnie powrót do następnego wiersza.

15.6.3 Przypisanie

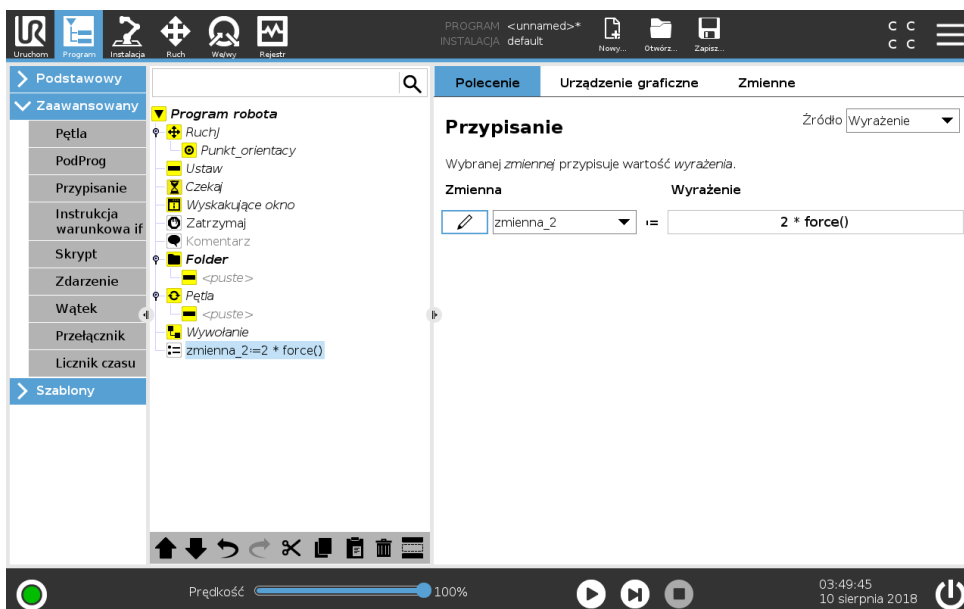

Przypisuje wartości zmiennym. Przypisanie powoduje umieszczenie obliczonej wartości z prawej strony w zmiennej znajdującej się z lewej strony. Może to być przydatne w złożonych programach.

15.6.4 Instrukcja warunkowa if

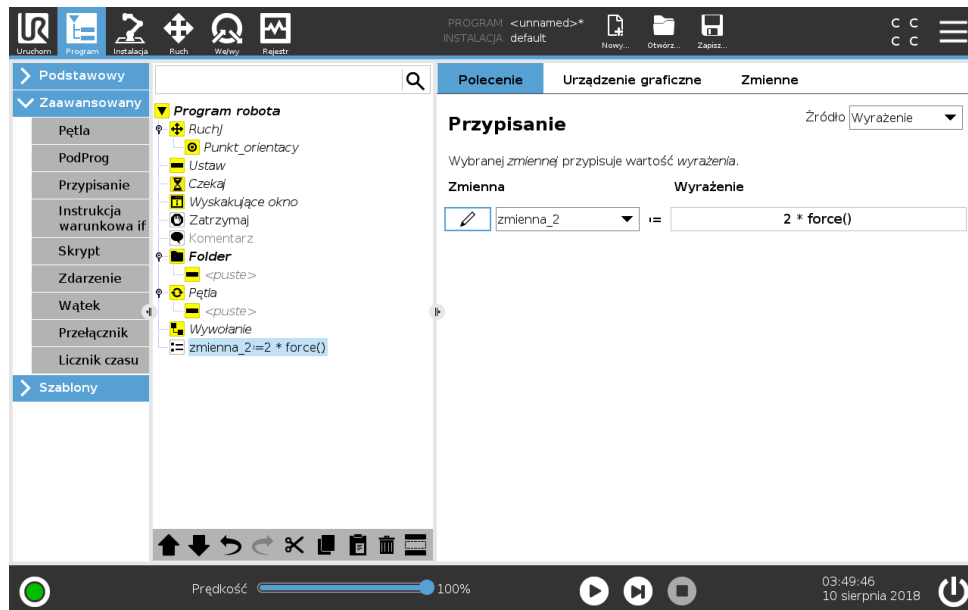

Konstrukcja polecenia **If...Else** może zmienić zachowanie robota w zależności od wejść czujników lub wartości zmiennych. Edytor wyrażeń służy do opisanego warunku, przy którym robot powinien wykonać wyrażenia w tej instrukcji warunkowej **If**. Jeśli wartością warunku jest Prawda, zostaną wykonane wyrażenia wewnątrz tej instrukcji warunkowej **If**.

Każda instrukcja warunkowa **If** może mieć kilka instrukcji **Elseif**, które można dodawać i usuwać za pomocą przycisków **Dodaj Elseif** oraz **Usuń Elseif**. Jednak instrukcja warunkowa **If** może mieć tylko jedno wyrażenie **Else**.

Uwaga: Można zaznaczyć pole wyboru **Sprawdzaj wyrażenie w sposób ciągły**, aby umożliwić ocenę warunków instrukcji **If** oraz **Elseif**, kiedy zawarte w nich wiersze są wykonywane. Jeśli wyrażenie w instrukcji warunkowej **If** zostanie ocenione jako Fałsz, wykonywane są wyrażenia **Elseif** lub **Else**.

15.6.5 Skrypt

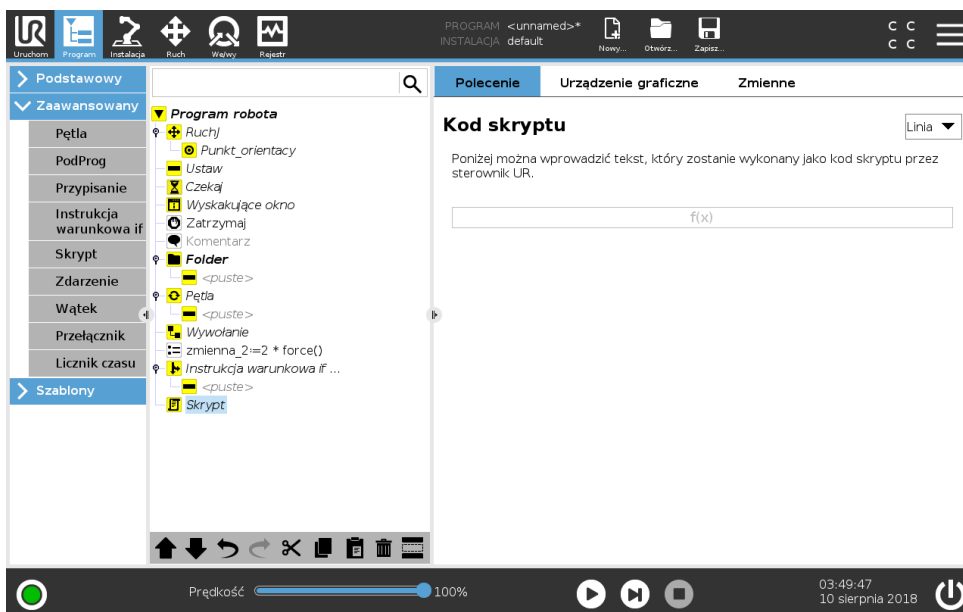

To polecenie umożliwia dostęp do wbudowanego języka skryptowego czasu rzeczywistego wykonywanego przez sterownik robota. Jest ono przeznaczone wyłącznie dla zaawansowanych użytkowników, a instrukcje jego używania można znaleźć w podręczniku skryptów na stronie wsparcia (<http://www.universal-robots.com/support>).

W przypadku wybrania w lewym górnym rogu opcji „Plik” można tworzyć i edytować pliki z programami w skryptach. W ten sposób długie i złożone programy skryptowe mogą być używane łącznie z przyjaznym dla operatora programowaniem pakietu PolyScope .

15.6.6 Zdarzenie

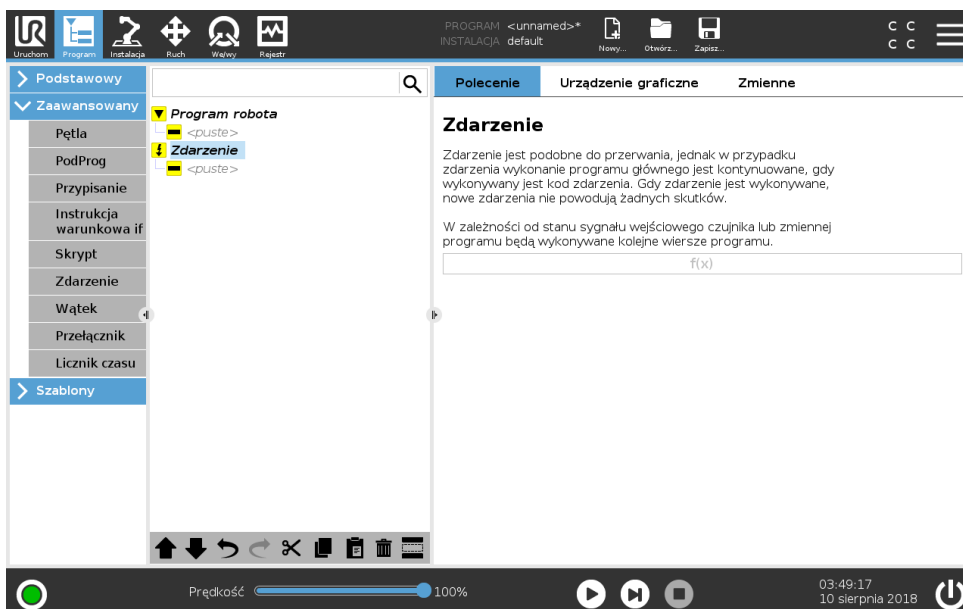

Zdarzenia można użyć do monitorowania sygnału wejściowego i wykonywania pewnego działania lub ustawienia zmiennej, gdy sygnał wejściowy osiąga poziom wysoki. Na przykład w razie osiągnięcia poziomu wysokiego przez sygnał wyjściowy program zdarzenia może odczekać

Copyright © 2009 – 2018, Universal Robots A/S. Wszystkie prawa zastrzeżone.

200 ms, po czym przywrócić niski poziom. Może to znacznie uprościć kod programu w przypadku, gdy jest wyzwalany z maszyny zewnętrznej w sposób narastający, a nie wysokim poziomem na wejściu. Zdarzenia są sprawdzane w każdym cyklu kontrolnym (8 ms).

15.6.7 Wątek

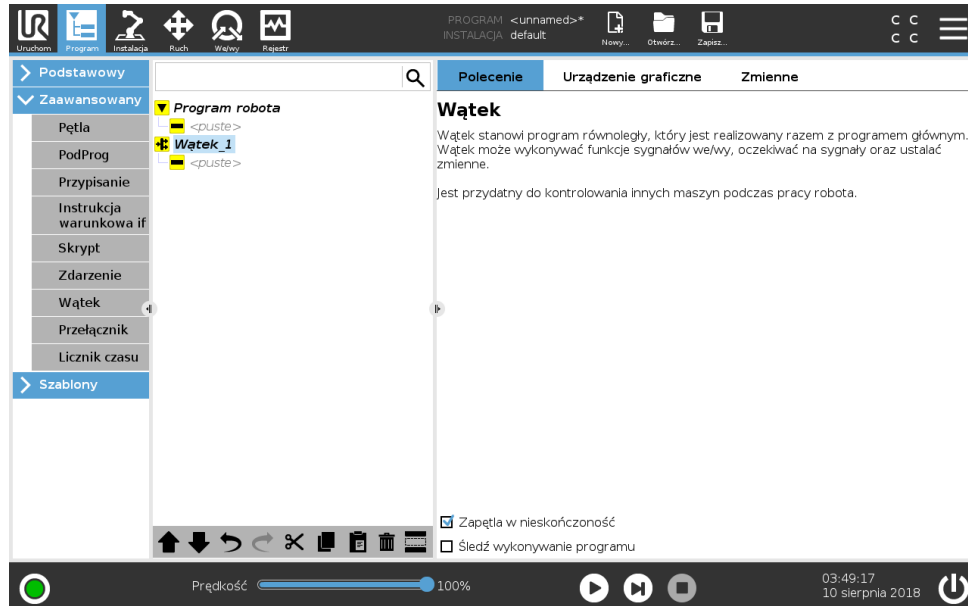

Wątek jest procesem równoległym do programu robota. Wątek może służyć do kontrolowania maszyny zewnętrznej niezależnie od ramienia robota. Wątek może się komunikować z programem robota za pomocą zmiennych i sygnałów wyjściowych.

15.6.8 Przełącznik

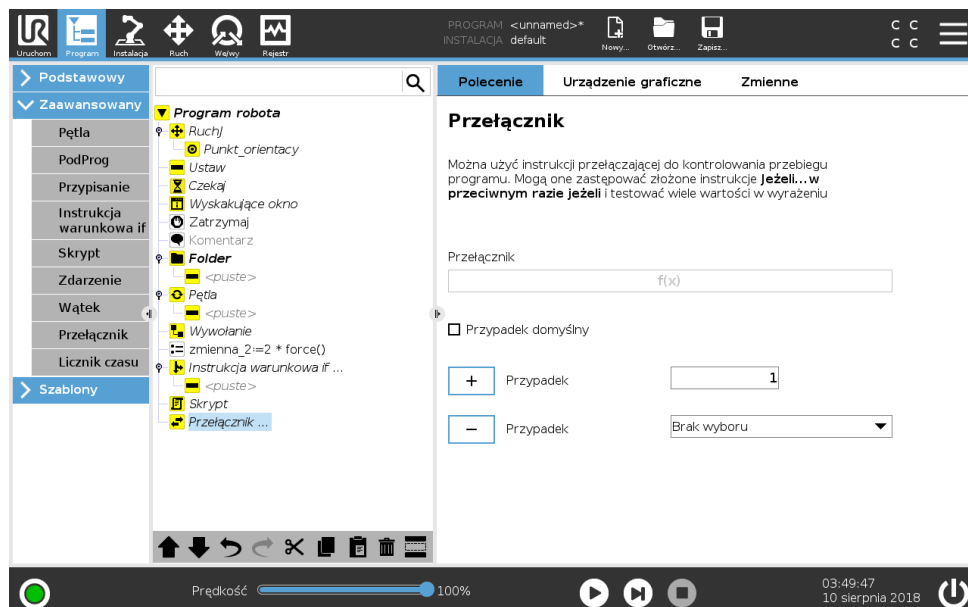

Konstrukcja **Switch Case** może zmienić zachowanie robota w zależności od wejść czujników lub wartości zmiennych. **Edytor wyrażen** służy do opisanie warunku podstawowego i zdefiniowania przypadków, przy których robot powinien przejść do poleceń podrzędnych danego przełącznika.

15.6 Zaawansowane węzły programu

Jeśli warunek zostanie oceniony jako pasujący do jednego z przypadków, wykonywane są linie wewnątrz segmentu Case (Przypadek). Jeśli określony zostanie Default Case (Przypadek domyślny), to linie będą wykonywane tylko wtedy, kiedy nie będzie żadnego innego pasującego przypadku.

Każde polecenie Switch (Przełącznik) może mieć kilka Case (Przypadków) i jeden Default Case (Przypadek domyślny). Polecenie Switch (Przełącznik) może mieć zdefiniowany tylko jeden egzemplarz dowolnej wartości Case (Przypadek). Case (Przypadki) można dodawać za pomocą przycisków na ekranie. Polecenie Case (Przypadek) można usunąć z ekranu dla tego przełącznika.

15.6.9 Licznik czasu

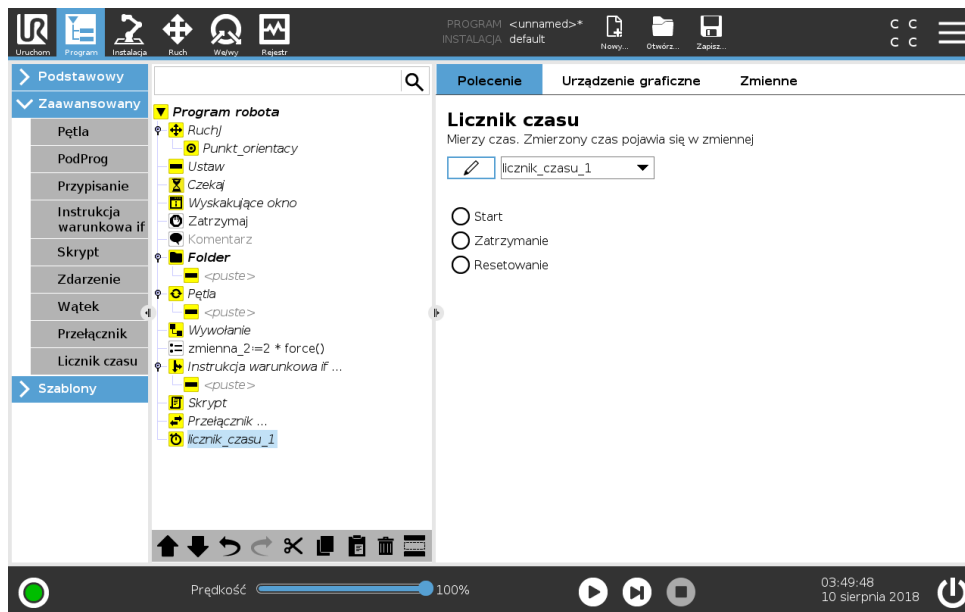

Licznik czasu mierzy czas pracy poszczególnych części robota. Zmienna programu

15.7 Szablony

15.7.1 Paleta

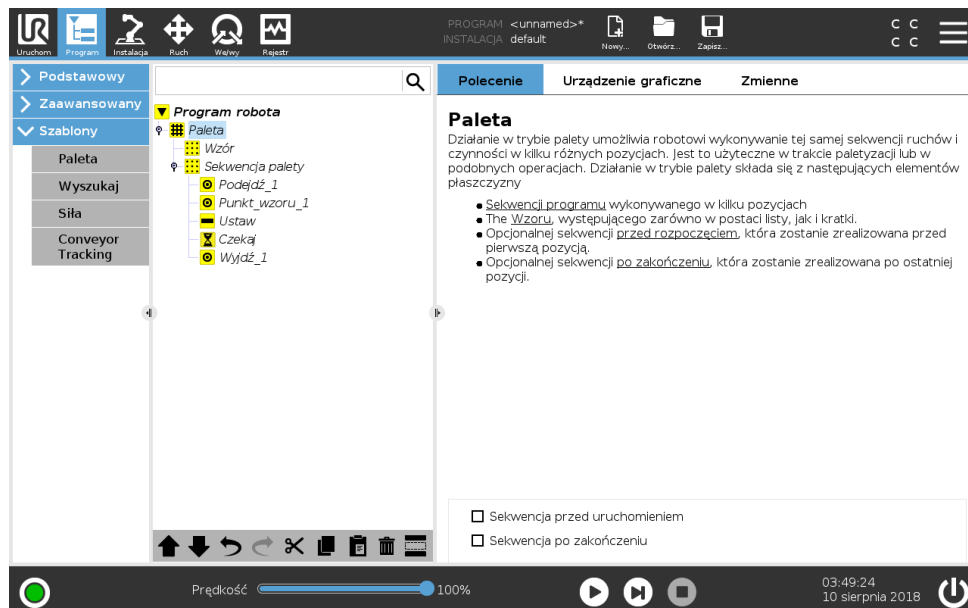

Operacja palety może wykonać szereg ruchów w zbiorze miejsc podanym jako wzorec, (zob. 15.7.1.1). W każdym położeniu w ramach wzorca zostanie wykonana sekwencja ruchów względem pozycji wzorca.

Programowanie operacji Paleta

Należy wykonać następujące kroki:

1. Zdefiniować wzorec.
2. Utworzyć **sekwencję palety** do pobierania i umieszczania w każdym oddzielnym punkcie. Sekwencja opisuje, co należy zrobić w każdej pozycji wzorca.
3. Za pomocą przełącznika na ekranie polecenia sekwencji należy zdefiniować punkty orientacyjne w sekwencji, które powinny odpowiadać pozycjom wzorca.

Sekwencja palety/Sekwencja kotwiczenia

W węźle **Sekwencja palety** ruchy ramienia robota są względne w stosunku do pozycji palety. Zachowanie sekwencji jest takie, że ramię robota znajdzie się w pozycji określonej przez wzorec w opcji **Pozycja zakotwiczenia/punkt wzorca**. Pozostałe pozycje zostaną przesunięte, aby je dopasować.

Polecenia **Ruch** nie należy używać wewnątrz sekwencji, ponieważ nie będzie ono względne do pozycji zakotwiczenia.

„Przed uruchomieniem”

Opcjonalna sekwencja **Przed uruchomieniem** jest wykonywana przed samym rozpoczęciem operacji. Można jej użyć do czekania na sygnały gotowości.

„Po zakończeniu”

Opcjonalna sekwencja **Po zakończeniu** jest wykonywana po zakończeniu operacji. Może ona służyć do sygnalizacji uruchomienia ruchu przenośnika w celu przygotowania się do następnej palety.

15.7.1.1 Wzór

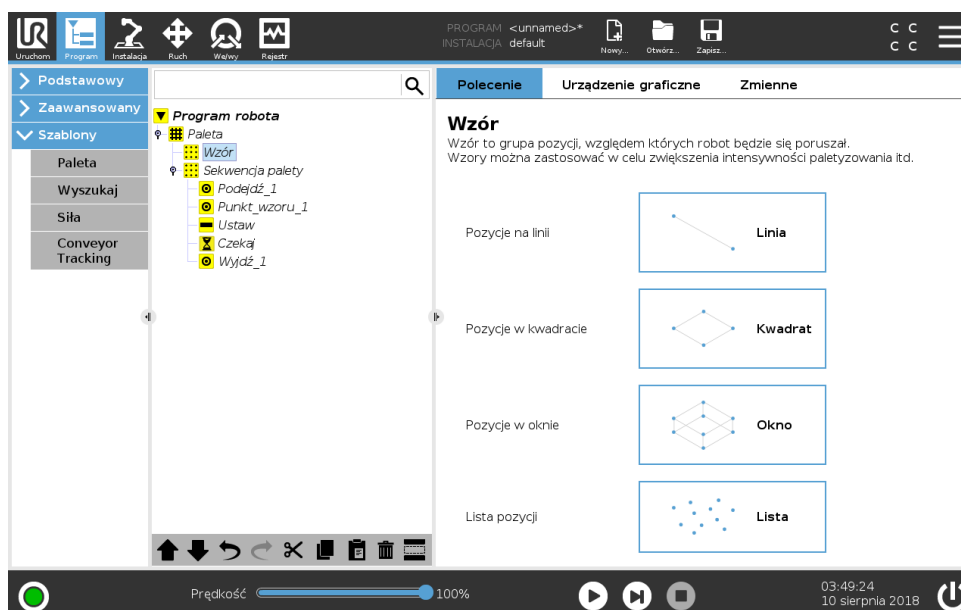

Polecenie **Wzór** można użyć do przechodzenia między pozycjami w programie robota. Polecenie **Wzór** odpowiada jednej pozycji podczas każdego wykonania.

Wzór może należeć do jednego z czterech typów. Pierwsze trzy: **Linia**, **Kwadrat** lub **Okno** mogą zostać użyte w pozycjach w regularnym wzorcu. Regularne wzorce są definiowane przez liczbę punktów charakterystycznych, przy czym te punkty definiują krawędzie wzorca. W przypadku **linii** są to dwa punkty końcowe, dla **kwadratu** są to trzy z czterech punktów narożnych, zaś dla **okna** są to cztery z ośmiu punktów narożnych. Programista wprowadza liczbę pozycji wzdłuż każdej krawędzi wzorca. Sterownik robota oblicza następnie poszczególne pozycje wzorca, proporcjonalnie dodając wektory brzegowe do siebie.

Jeśli pozycja, przez którą należy przejść nie pasuje do regularnego wzoru, można wybrać opcję **Lista**, gdzie programista wprowadza listę wszystkich pozycji. W ten sposób można obsłużyć dowolne rozmieszczenie pozycji.

Definiowanie wzoru

W przypadku wybrania wzoru **Okno** ekran zmienia się na przedstawiony poniżej.

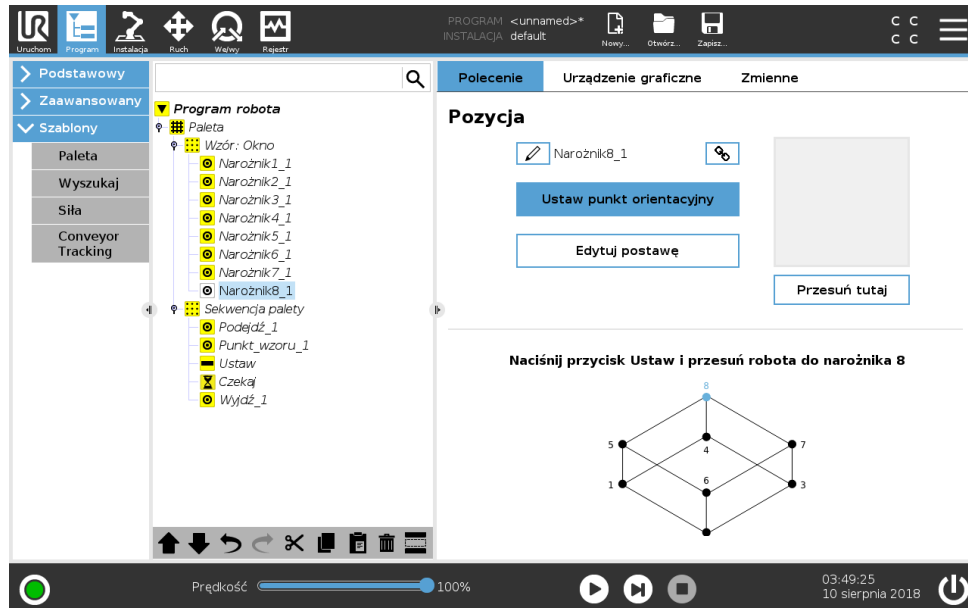

Do zdefiniowania boku okna we wzorze **Wzór** okna służą trzy wektory. Te trzy wektory są podawane jako cztery punkty, przy czym pierwszy wektor jest skierowany od punktu jeden do punktu dwa, drugi od punktu dwa do punktu trzy, zaś trzeci wektor od punktu trzy do punktu cztery. Każdy wektor jest podzielony na liczbę odstępów czasu. Konkretnie położenie we wzorcu jest obliczane jako zwykłe proporcjonalne dodanie wektorów odstępów czasowych.

Opcje **Linia** oraz **Kwadrat** działają podobnie.

Zmienna licznika jest używana podczas przechodzenia między pozycjami wzoru. Nazwa zmiennej jest wyświetlana na ekranie polecenia **Wzór**. Zmienna przyjmuje kolejno wartości od 0 do $X * Y * Z - 1$, czyli liczby punktów we wzorze. Tą zmienną można manipulować za pomocą przypisań i można jej używać w wyrażeniach.

15.7.2 Wyszukaj

Funkcja wyszukiwania używa czujnika do określenia, czy została osiągnięta poprawna pozycja do uchwycenia lub upuszczenia elementu. Czujnikiem może być przycisk, czujnik ciśnieniowy lub pojemnościowy. Ta funkcja jest przeznaczona do pracy ze stosami elementów o różnej grubości lub w sytuacji, gdy nie jest znane dokładne położenie elementów lub zbyt trudno je zaprogramować.

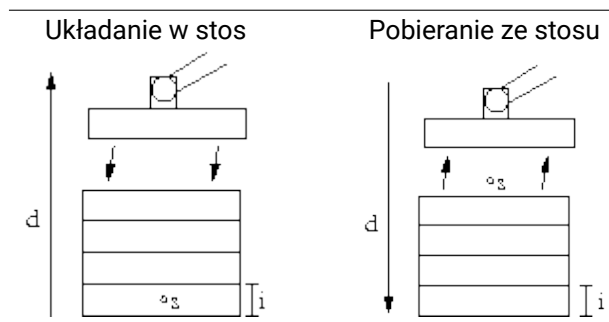

Podczas programowania operacji wyszukiwania do pracy ze stosem należy zdefiniować punkt początkowy s , kierunek stosu d i grubość elementów na stosie i .

Ponadto należy zdefiniować warunek na wypadek osiągnięcia następnej pozycji w stosie oraz specjalną sekwencję programową, która będzie wykonywana dla każdej z pozycji stosu. Dodatkowo należy podać szybkość i przyspieszenie dla ruchów objętych operacją na stosie.

Układanie w stos

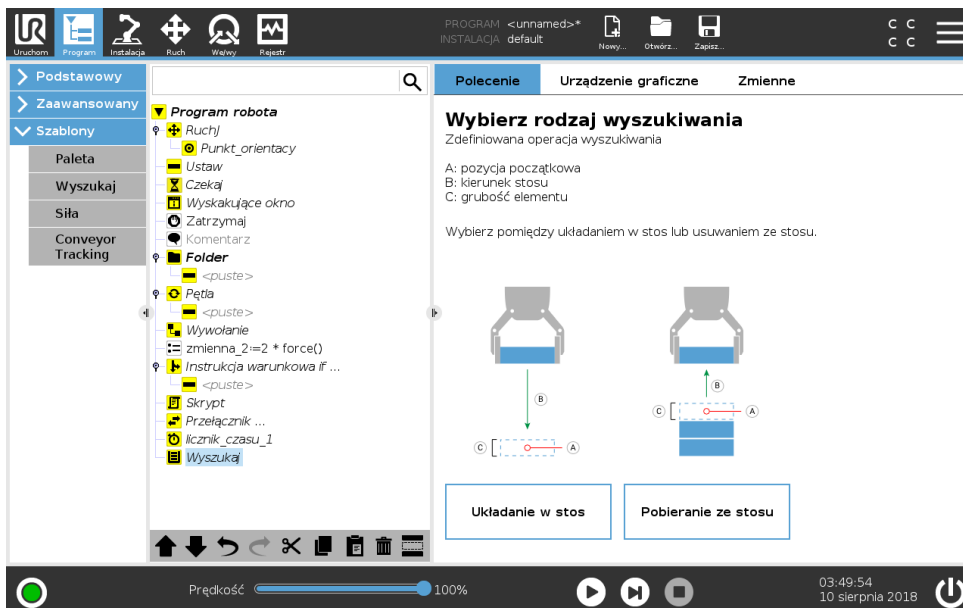

Podczas układania w stos ramię robota przemieszcza się do punktu początkowego, a następnie porusza się w kierunku *przeciwnym* w celu wyszukania następnej pozycji stosu. Po jego znalezieniu robot zapamiętuje tę pozycję i wykonuje sekwencję specjalną. Następnym razem robot rozpoczyna szukanie od zapamiętanej pozycji powiększonej o grubość elementu w danym kierunku. Układanie w stos jest zakończone, gdy wysokość stosu jest większa niż pewna zdefiniowana liczba lub gdy czujnik wyśle sygnał.

Pobieranie ze stosu

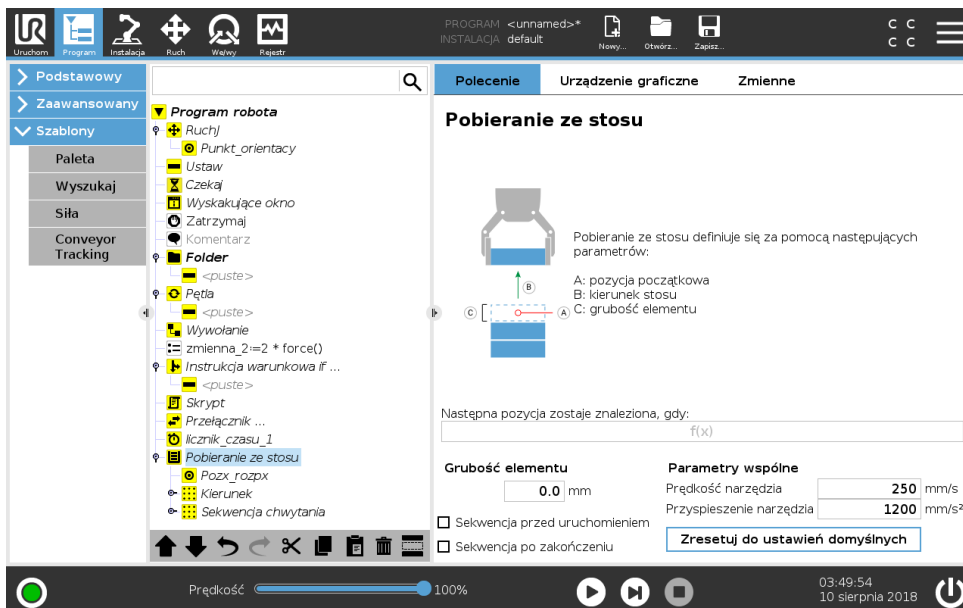

Podczas pobierania ze stosu ramię robota przemieszcza się od punktu początkowego w zadanym kierunku w celu wyszukania następnego elementu. Dotarcie do kolejnego elementu jest

określone na podstawie warunku na ekranie. Kiedy warunek zostaje spełniony, robot zapamiętuje pozycję i wykonuje sekwencję specjalną. Następnym razem robot rozpoczyna szukanie od zapamiętanej pozycji powiększonej o grubość elementu w danym kierunku.

Pozycja początkowa

Pozycja początkowa to pozycja, gdzie rozpoczyna się operacja na stosie. Jeśli pozycja początkowa zostanie pominięta, stos zaczyna się w bieżącej pozycji ramienia robota.

Kierunek

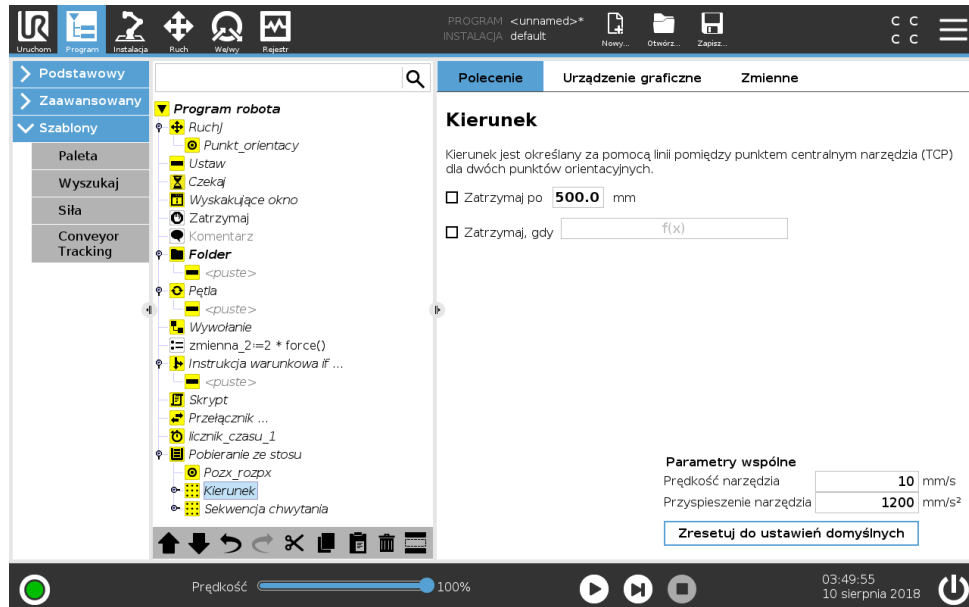

Kierunek jest określany przez dwie pozycje i jest obliczany jako różnica pozycji między TCP pierwszej pozycją i TCP drugiej pozycji.

Uwaga: Kierunek nie uwzględnia orientacji punktów.

Wyrażenie następnej pozycji układania w stos

Ramię robota porusza się wzdłuż wektora kierunku, ciągle oceniając, czy została osiągnięta następna pozycja stosu. Jeśli wartością wyrażenia będzie `Prawda`, zostanie wykonana sekwencja specjalna.

„Przed uruchomieniem”

Opcjonalna sekwencja `Przed uruchomieniem` jest wykonywana przed samym rozpoczęciem operacji. Można jej użyć do czekania na sygnały gotowości.

„Po zakończeniu”

Opcjonalna sekwencja `Po zakończeniu` jest wykonywana po zakończeniu operacji. Może ona służyć do sygnalizacji uruchomienia ruchu przenośnika w celu przygotowania się do następnego stosu.

Seqwencja pobierania/umieszczania

Analogicznie do operacji Paleta (15.7.1) w każdej pozycji stosu jest wykonywana specjalna sekwencja programu.

15.7.3 Siła

Tryb **Siła** w robocie zapewnia zgodność i wymusza oś z możliwością wyboru w przestrzeni roboczej robotów. Wszystkie ruchy ramienia robota w ramach polecenia **Siła** będą realizowane w trybie **Siła**. Gdy ramię robota porusza się w trybie **Siła**, można wybrać jedną lub więcej osi, w której jest zgodne. Ramię robota jest zgodne z otoczeniem wzdłuż osi zgodności. Oznacza to, że ramię robota automatycznie dostosuje swoją pozycję, aby uzyskać wybraną siłę. Można również sprawić, aby ramię robota samo zastosowało siłę w środowisku, np. do obsługiwanego elementu.

Tryb **Siła** jest przydatny w przypadku zastosowań, w których rzeczywista pozycja punktu TCP wzdłuż uprzednio zdefiniowanej osi nie jest istotna, ale zamiast tego wymagana jest odpowiednia siła wzdłuż tej osi. Na przykład, jeśli punkt TCP robota obraca się wzdłuż zakrzywionej powierzchni albo przy pchaniu lub ciągnięciu obsługiwanego elementu. Tryb **Siła** obsługuje również stosowanie określonych momentów wokół wcześniej zdefiniowanych osi.

Uwaga: jeśli nie ma żadnych przeszkód na osi, na której ustawiona jest siła inna niż zero, ramię robota będzie próbowało przyspieszyć wzdłuż lub wokół tej osi.

Mimo że oś została wybrana jako zgodna, program robota nadal będzie próbował przemieszczać robota wzdłuż tej osi. Jednak sterowanie siłą zapewnia, że ramię robota nadal będzie zbliżać się do określonej siły.



OSTRZEŻENIE:

1. Należy unikać ostrego spowalniania zaraz przed uruchomieniem trybu siła.
2. Należy unikać przyspieszania w trybie siła, ponieważ obniża to dokładność sterowania siłą.
3. Należy unikać ruchów równoległych do osi zgodności przed uruchomieniem trybu siła.

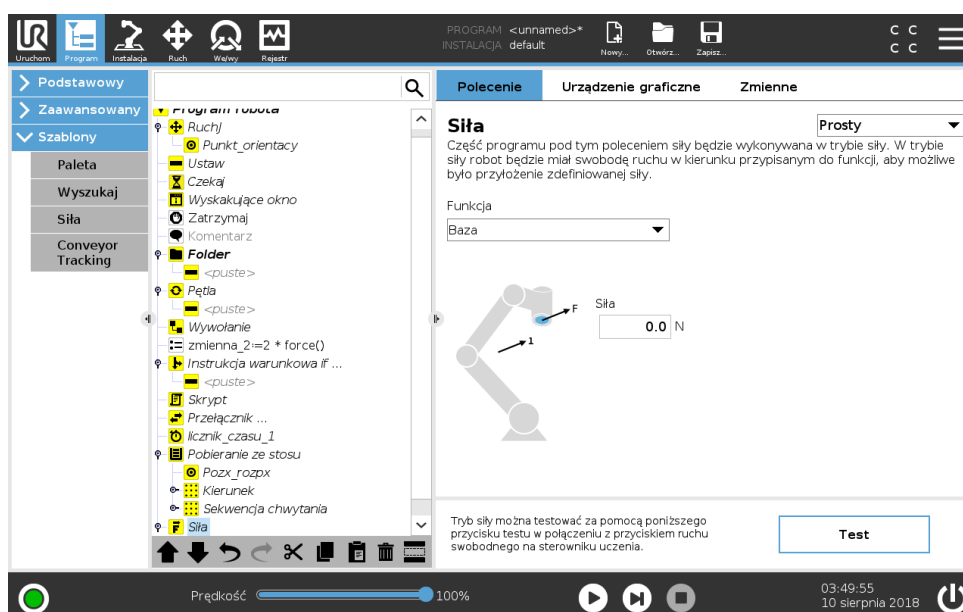

Wybór funkcji

Menu **Funkcja** umożliwia wybór układu współrzędnych (osi), który będzie używany przez robota, gdy będzie on pracował w trybie Siła. Funkcje w menu to elementy, które zostały zdefiniowane w instalacji, zob. 16.3).

Typ trybu Siła

Występują cztery różne typy trybu Siła i każdy z nich określa sposób interpretacji wybranej funkcji.

- **Prostota:** Tylko jedna oś będzie zgodna w trybie Siła. Siła wzdłuż tej osi jest regulowana. Wymagana siła zawsze będzie stosowana wzdłuż osi z wybranej funkcji. Jednak w przypadku funkcji linii odbywa się to wzdłuż ich osi y .
- **Rama:** Typ Rama jest przeznaczony do bardziej zaawansowanego użytku. Można tutaj niezależnie wybierać zgodność i siły we wszystkich sześciu stopniach swobody.
- **Punkt:** Gdy wybrany jest typ Punkt, rama zadania ma oś y skierowaną od punktu TCP robota w kierunku punktu charakterystycznego wybranej funkcji. Odległość pomiędzy punktem TCP robota a punktem wybranej funkcji musi wynosić przynajmniej 10 mm. Należy zwrócić uwagę, że rama zadania zmienia się w czasie wykonywania, ponieważ zmienia się pozycja punktu TCP robota. Osie x i z ramy zadania zależą od oryginalnej orientacji wybranej funkcji.
- **Ruch:** Ruch oznacza, że rama zadania zmienia się wraz z kierunkiem ruchu TCP. Oś x ramy zadania będzie rzutem kierunku ruchu punktu TCP na płaszczyznę rozciągającą się między osią x i osią y wybranej funkcji. Oś y będzie prostopadła do ruchu ramienia robota i będzie w płaszczyźnie x - y wybranej funkcji. Może to być przydatne przy gratowaniu wzdłuż złożonych ścieżek, gdzie siła musi być prostopadła do ruchu TCP.
Uwaga, gdy się nie porusza: Jeśli tryb Siła zostanie uruchomiony przy nieruchomym ramieniu robota, nie będzie żadnych osi zgodności, dopóki prędkość punktu TCP nie wzrośnie powyżej zera. Jeśli później ramię robota zostanie ponownie unieruchomione ciągle w trybie Siła, rama zadania będzie miała taką samą orientację jak ostatnim razem, gdy prędkość punktu TCP była większa od zera.

W przypadku trzech ostatnich typów rzeczywista rama zadania może być wyświetlona na karcie grafiki (patrz: 15.3) w czasie wykonywania, gdy robot pracuje w trybie Siła.

Wybór wartości siły

- Siłę lub wartość momentu obrotowego dla osi zgodności można ustawić, a ramię robota odpowiednio dostosowuje swoją pozycję, aby osiągnąć wybraną siłę.
- W osiach niezgodnych ramię robota porusza się po trajektorii ustawionej w programie.

W przypadku parametrów liniowych siła jest podana w niutonach [N], a w przypadku parametrów obrotowych moment jest podany w niutonometrach [Nm].



UWAGA:

Należy wykonać następujące kroki:

- Zastosować funkcję skryptu `siłę_tcp_()` w osobnym wątku, aby odczytać rzeczywistą siłę oraz moment obrotowy.
- Poprawić wektor skrętu, jeśli rzeczywista wartość siły i/lub momentu obrotowego jest niższa niż ustawiono.

Limity prędkości

Dla zgodnych osi można ustawić maksymalną prędkość kartezjańską. Robot porusza się z tą prędkością ze sterowaną siłą, dopóki nie napotka kontaktu z jakimkolwiek obiektem.

Testuj ustawienia siły

Przycisk wł./wył. z oznaczeniem **Test** przełącza zachowanie przycisku **ruchu swobodnego** z tyłu sterownika uczenia z normalnego trybu ruchu swobodnego na testowanie polecenia siłowego.

Gdy przycisk **Test** jest włączony i zostanie naciśnięty przycisk **ruchu swobodnego** z tyłu sterownika uczenia, robot wykona działanie, jakby program osiągnął to polecenie siłowe. W ten sposób można zweryfikować ustawienia przed uruchomieniem całego programu. Ta możliwość jest szczególnie przydatna do sprawdzania, czy zgodne osie oraz siły zostały wybrane prawidłowo. Wystarczy przytrzymać jedną ręką punkt TCP robota i nacisnąć przycisk **ruchu swobodnego** drugą ręką. Należy obserwować, w którą stronę robot może lub nie może być przesuwany. Po zamknięciu tego ekranu przycisk Test automatycznie wyłącza się, co oznacza, że przycisk **ruchu swobodnego** z tyłu sterownika uczenia ponownie znajduje się w zwykłym trybie **ruchu swobodnego**.

Uwaga: Przycisk **ruchu swobodnego** będzie działał tylko wtedy, gdy zostanie wybrana prawidłowa funkcja dla polecenia Siła.

15.7.4 Śledzenie przenośnika

Robota można skonfigurować w taki sposób, aby śledził ruch przenośnika. Funkcja śledzenia przenośnika jest skonfigurowana na karcie Instalacja. Po prawidłowym skonfigurowaniu robot dostosowuje swoje ruchy w taki sposób, aby śledzić przenośnik. Konfiguracja śledzenia przenośnika (patrz rozdział 16.1.7) umożliwi konfigurowanie robota tak, aby współpracował z koderami bezwzględными i przyrostowymi, a także przenośnikami liniowymi i kołowymi. Węzeł programu Śledzenie przenośnika jest dostępny z poziomu karty Program w menu Szablony. Podczas śledzenia przenośnika w ramach tego węzła dopuszczalne są wszystkie ruchy, lecz są one wykonywane względem ruchu pasa przenośnika.

15.8 Pierwszy program

Program to lista poleceń informujących robota, co ma robić. Dzięki interfejsowi PolyScope robota mogą zaprogramować nawet osoby z niewielkim doświadczeniem programistycznym. W przypadku większości zadań programowanie jest wykonywane wyłącznie przy pomocy panelu dotykowego, bez wpisywania jakichkolwiek zagadkowych poleceń.

Ruch narzędzia jest częścią programu robota, uczącą jego ramię, w jaki sposób ma się poruszać. W przypadku interfejsu PolyScope ruchy narzędzia są ustawiane przy pomocy **punktów orientacyjnych**. Połączone punkty orientacyjne tworzą ścieżkę, po której porusza się ramię robota. Punkt orientacyjny można ustawić za pomocą karty Ruch, przesuwaną robotą ręcznie (ucząc) do określonej pozycji. Można go też obliczyć za pomocą oprogramowania. Do przesunięcia ramienia robota do żądanej pozycji używa się karty Ruch (patrz 17). Robota można również nauczyć pozycji, przeciągając jego ramię w żądane miejsce, jednocześnie trzymając wciśnięty przycisk ruchu swobodnego w górnej części sterownika uczenia.

Poza przechodzeniem przez punkty orientacyjne program może wysyłać sygnały we/wy do innych urządzeń w pewnych punktach toru robota i wykonywać polecenia, takie jak instrukcje warunkowe **if...then** i **pętla** w oparciu o zmienne i sygnały we/wy.

Poniżej przedstawiono prosty program pozwalający uruchomionemu ramieniu robota na poruszenie się między dwoma punktami orientacyjnymi.

1. W górnym obszarze interfejsu PolyScope **Ścieżka pliku** dotknąć przycisku **Nowy...** i wybrać opcję **Program**.
2. W sekcji Podstawowe dotknąć przycisku **Punkt orientacyjny**, aby dodać punkt orientacyjny do drzewa programu. Do drzewa programu dodane zostaje również domyślne polecenie RuchJ.
3. Należy wybrać nowy punkt orientacyjny, a na karcie Polecenie dotknąć przycisk **Punkt orientacyjny**.
4. Na ekranie Porusz narzędzie należy przesunąć ramię robota, naciskając strzałki ruchu. Ramię robota można również przesunąć, trzymając przycisk ruchu swobodnego i przeciągając ramię robota do żądanych pozycji.
5. Gdy ramię robota znajduje się w pozycji, nacisnąć przycisk **OK**, a nowy punkt orientacyjny zostaje zapisany jako Punkt orientacyjny_1.
6. Powtórzyć czynności od 2 do 5, aby utworzyć Punkt orientacyjny_2.
7. Aby zmienić kolejność ruchów, wybrać Punkt orientacyjny_2 i nacisnąć strzałkę do góry, aż znajdzie się on nad Punktem orientacyjnym_1.
8. Stanąć w bezpiecznej odległości i w gotowości do naciśnięcia przycisku zatrzymania awaryjnego, a w dolnym obszarze interfejsu PolyScope nacisnąć przycisk **Odtwarzaj**, aby ramię robota przemieściło się między punktem orientacyjnym_1 a punktem orientacyjnym_2. Gratulacje! Oto pierwszy program ramienia robota, przemieszczający je pomiędzy dwoma podanymi punktami orientacyjnymi.



OSTRZEŻENIE:

1. Nie wolno przemieszczać robota na niego ani na inne obiekty, może to spowodować jego uszkodzenie.
2. Głowę i tułów należy utrzymywać poza zasięgiem (przestrzenią roboczą) robota. Nie wolno umieszczać palców w miejscach, w których mogą być pochwycone.
3. To tylko przewodnik szybkiego startu, pokazujący jak łatwe jest używanie robota UR. Zakłada się przyjazne środowisko i obsługę bardzo ostrożnego użytkownika. Nie wolno zwiększać prędkości ani przyspieszenia powyżej wartości domyślnych. Przed każdym użyciem robota w pracy należy przeprowadzić ocenę ryzyka.

16 Karta Instalacja

16.1 Rejestry

Na karcie Instalacja można skonfigurować ustawienia mające wpływ na ogólną wydajność robota oraz interfejsu PolyScope.

16.1.1 Konfiguracja TCP

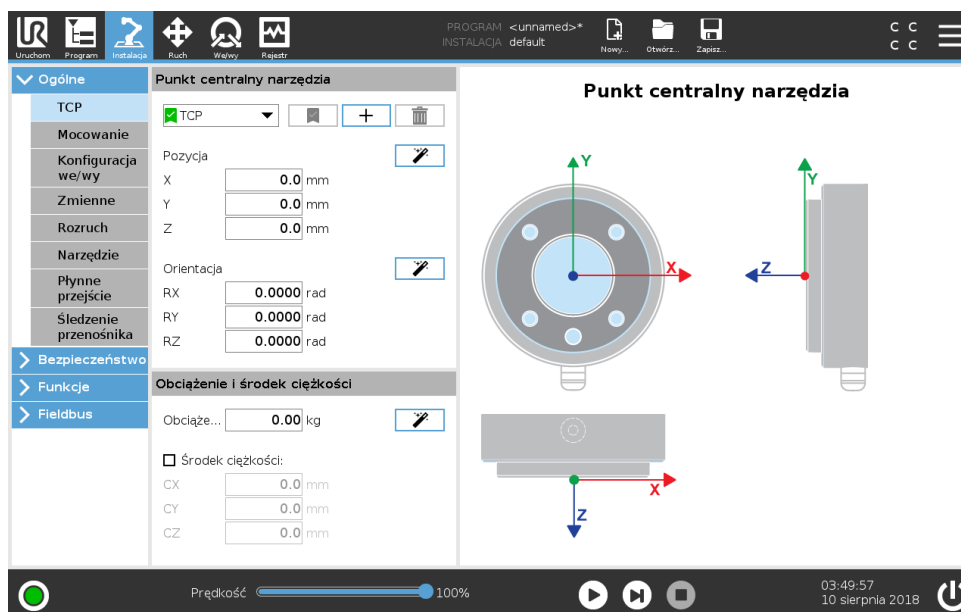

Punkt centralny narzędzia (TCP) to punkt w narzędziu robota. Punkt TCP określa się i nadaje mu nazwę na karcie Instalacja na ekranie **Konfiguracja punktu centralnego narzędzia** (pokazanym powyżej). Każdy punkt TCP zawiera informacje o translacji i rotacji względem środka kołnierza wyjściowego narzędzia.

Po zaprogramowaniu powrotu do poprzednio zapisanego punktu orientacyjnego robot przenosi punkt TCP do położenia i orientacji zapisanej w tym punkcie orientacyjnym. Po zaprogramowaniu robota do pracy w trybie ruchu liniowego punkt TCP jest przenoszony w sposób liniowy. Współrzędne x , y i z określają położenie punktu TCP, natomiast współrzędne R_x , R_y i R_z określają jego orientację. Kiedy wszystkie wartości są równe zero, punkt TCP pokrywa się z punktem środkowym kołnierza wyjściowego narzędzia i przyjmuje układ współrzędnych widoczny na ekranie.

Dodawanie, modyfikowanie i usuwanie punktów TCP

Aby zdefiniować nowy punkt TCP, dotknij przycisku **Nowy**. Utworzony punkt TCP automatycznie otrzymuje unikatową nazwę i można go wybrać w rozwijanym menu. Translację i rotację wybranego punktu TCP można zmienić, dotykając odpowiednich białych pól tekstowych i wprowadzając nowe wartości. Aby usunąć wybrany punkt TCP, wystarczy nacisnąć przycisk **Usuń**. Nie jest możliwe usunięcie ostatniego punktu TCP.

Domyślny i aktywny punkt TCP

Istnieje jeden domyślny skonfigurowany punkt TCP, oznaczony w rozwijanym menu **dostępnych punktów TCP** zielonym znacznikiem wyboru z lewej strony nazwy. Aby ustawić punkt TCP jako punkt domyślny, należy zaznaczyć wybrany punkt TCP i dotknąć przycisku **Ustaw jako domyślny**.

Aby określić wszystkie ruchy liniowe w przestrzeni układu współrzędnych kartezjańskich, przesunięcie punktu TCP jest oznaczane jako *aktywne*. Na karcie grafiki przedstawiona jest wizualizacja ruchu aktywnego punktu TCP (patrz 15.3). Przed uruchomieniem programu domyślny punkt TCP zostaje ustawiony jako aktywny punkt TCP. Dowolny z określonych punktów TCP w programie może zostać ustawiony jako *aktywny* dla wybranego ruchu robota (patrz 15.5.1 oraz 15.5.3).

Uczenie pozycji punktu TCP

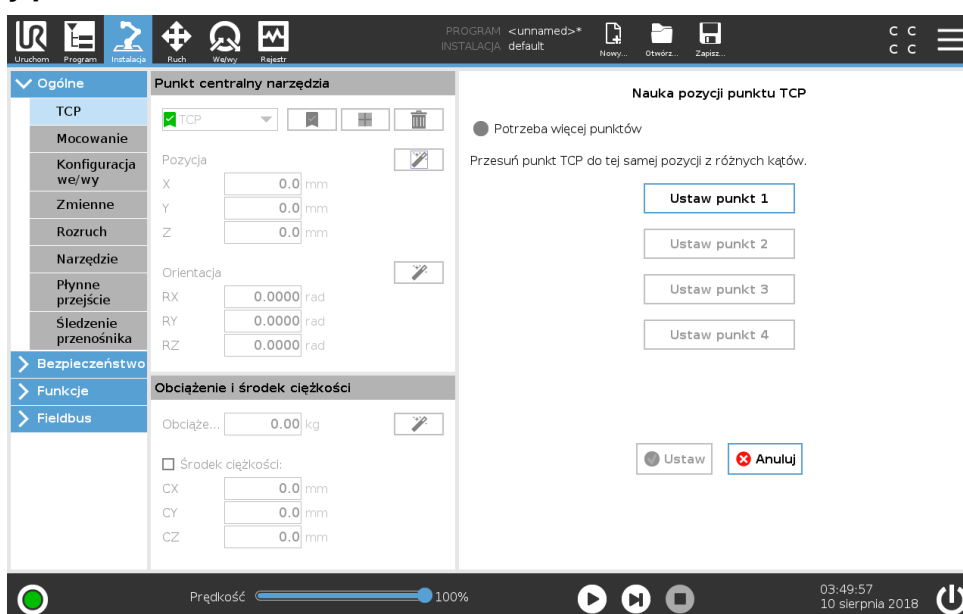

Współrzędne pozycji punktu TCP można obliczyć automatycznie, w tym celu należy:

1. Dotknąć przycisk **Kreator pozycji TCP**.
2. Wybrać stały punkt w przestrzeni roboczej robota.
3. Za pomocą strzałek z prawej strony ekranu można przesunąć punkt TCP pod co najmniej trzema różnymi kątami, następnie zapisać odpowiadające pozycje kołnierza wyjściowego narzędzia.
4. Nacisnąć przycisk **Ustaw**, aby zastosować zweryfikowane współrzędne dla odpowiedniego punktu TCP. Aby obliczenie było prawidłowe, pozycje muszą być wystarczająco różne. W przeciwnym razie dioda LED stanu powyżej przycisków zmieni kolor na czerwony.

Chociaż do wyznaczenia właściwego punktu TCP wystarczą zazwyczaj trzy pozycje, do sprawdzenia, czy obliczenie jest prawidłowe, można użyć czwartej pozycji. Jakość każdego zapisanego punktu względem obliczonego punktu TCP jest wskazywana za pomocą zielonej, żółtej lub czerwonej diody LED przy odpowiadającym przycisku.

Uczenie orientacji TCP

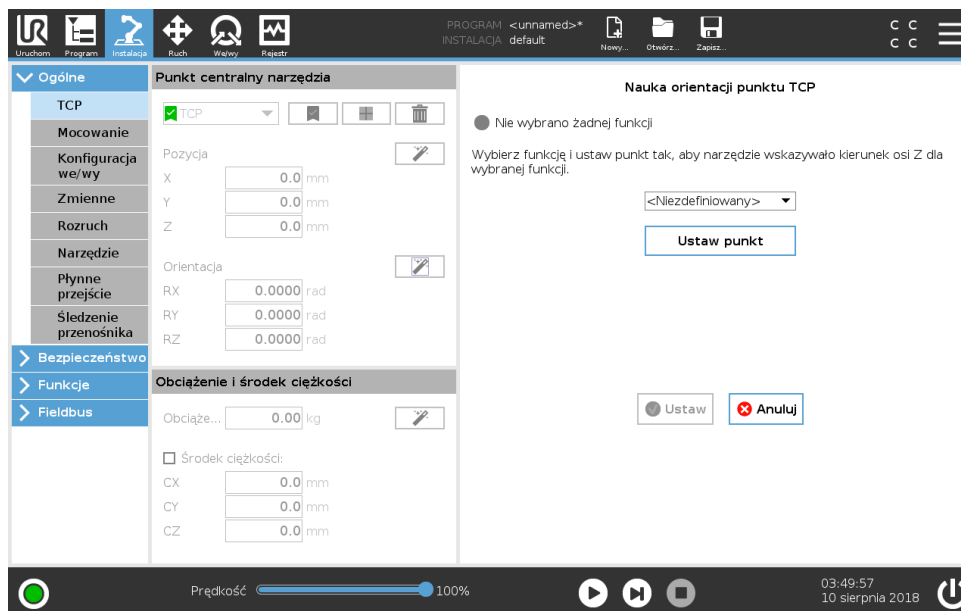

1. Dotknąć przycisk **Kreator orientacji TCP**.
2. Wybrać funkcję z rozwijanej listy. (Patrz 16.3), aby uzyskać dodatkowe informacje na temat definiowania nowych funkcji
3. Dotknąć przycisku **Wybierz punkt**, a następnie użyć **strzałek Porusz narzędzie**, aby ustawić pozycję, w której orientacja narzędzia oraz odpowiadający jej punkt TCP pokrywają się z układem współrzędnych wybranych funkcji.
4. Sprawdzić obliczoną orientację punktu TCP i zastosować ją dla wybranego punktu TCP, dotykając przycisku **Ustaw**.

Obciążenie

Masa narzędzia robota jest podana w dolnej części ekranu. To ustawienie można zmienić, dotykając białego pola tekstowego i wprowadzając nową masę. Ustawienie dotyczy wszystkich zdefiniowanych punktów TCP. Szczegółowe informacje dotyczące dopuszczalnego obciążenia są podane w Podręczniku instalacji sprzętu.

Szacowanie obciążenia

Dzięki tej funkcji robot pomaga skonfigurować prawidłowe obciążenie oraz środek ciężkości.

Korzystanie z kreatora szacowania obciążenia

1. Na karcie instalacji w sekcji Ogólne wybrać **TCP**
2. Na ekranie TCP w sekcji Obciążenie i środek ciężkości dotknąć przycisku **Kreator obciążenia i środka ciężkości**.
3. W kreatorze szacowania obciążenia dotknąć przycisku **Dalej**
4. Postępować zgodnie z instrukcjami, aby skonfigurować cztery pozycje. Ustawienie czterech pozycji wymaga przesunięcia ramienia robota do czterech różnych pozycji. Każda pozycja zostaje zmierzona. Poszczególne pomiary można modyfikować, dotykając pól środków ciężkości i wprowadzając wartości.
5. Po ukończeniu wszystkich pomiarów dotknąć przycisku **Zakończ**



UWAGA:

Postępować zgodnie z poniższymi z poradami, aby uzyskać najlepszą skuteczność szacowania obciążenia:

- Cztery pozycje punktu TCP muszą różnić się od siebie tak, jak to tylko możliwe
- Pomiary należy wykonywać w krótkich odstępach czasu



OSTRZEŻENIE:

- Nie należy ciągnąć narzędzia i/lub zamocowanego obciążenia przed oraz podczas szacowania obciążenia
- Podczas instalacji należy prawidłowo określić sposób oraz kąt montażu robota

Środek ciężkości

Środek ciężkości narzędzia określa się za pomocą pól CX, CY oraz CZ. Jeśli nie zostanie on określony, przyjmuje się, że środkiem ciężkości narzędzia jest punkt TCP. Ustawienia dotyczą wszystkich zdefiniowanych punktów TCP.



OSTRZEŻENIE:

Należy używać prawidłowych ustawień instalacji. Pliki instalacji powinny być zapisywane i ładowane wraz z programem.

16.1.2 Sposób montażu

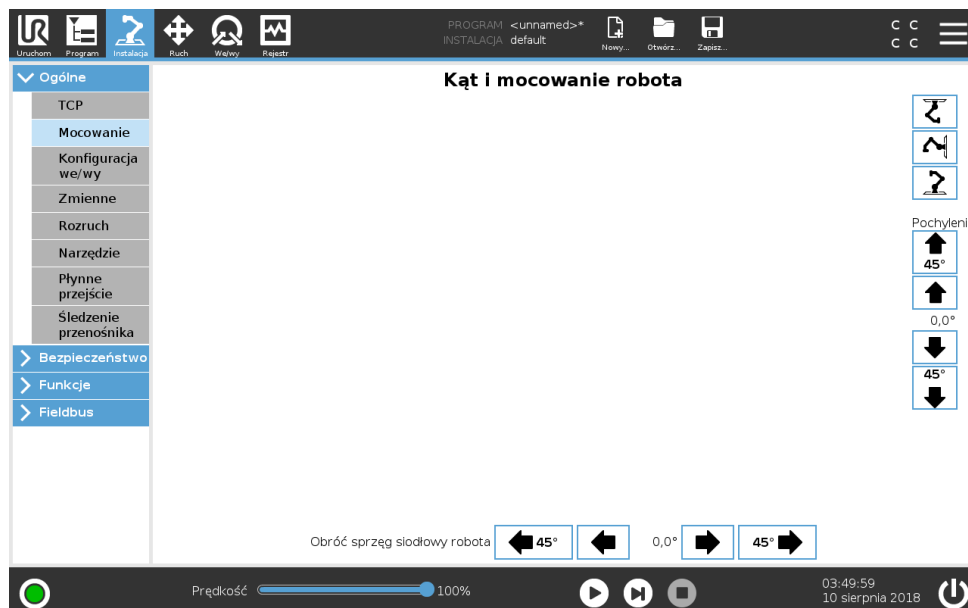

Określenie sposobu montażu ramienia robota służy dwóm celom:

1. Powoduje, że ramię robota jest prawidłowo wyświetlane na ekranie.
2. Informuje sterownik, w jakim kierunku działa siła ciężenia.

Zaawansowany model dynamiki zapewnia płynne i precyzyjne ruchy ramienia robota, a także samoczynnie podtrzymuje ramię przy włączonym **trybie ruchu swobodnego**. Z tego powodu określenie prawidłowego sposobu montażu ramienia robota jest niezwykle ważne.



OSTRZEŻENIE:

Nieprawidłowy sposób montażu ramienia robota może powodować częste zatrzymania ochronne i/lub może prowadzić do ruchu ramienia robota po naciśnięciu przycisku **ruchu swobodnego**.

Jeśli ramię robota jest zamontowane na płaskim stole lub podłodze, na tym ekranie nie trzeba wprowadzać żadnych zmian. Jeśli jednak ramię robota jest **zamontowane na suficie, zamontowane na ścianie** lub **zamontowane pod kątem**, wymagane jest wprowadzenie zmian za pomocą przycisków.

Przyciski po prawej stronie ekranu służą do zmiany kąta montażu ramienia robota. Trzy górne przyciski po prawej stronie służą do ustawiania kąta dla **sufitu** (180°), **ściany** (90°) oraz **podłogi** (0°). Za pomocą przycisków **Pochylenie** można ustawić dowolny kąt.

Przyciski w dolnej części ekranu służą do obracania mocowania ramienia robota tak, aby zgadzało się z rzeczywistym sposobem montażu.



OSTRZEŻENIE:

Należy używać prawidłowych ustawień instalacji. Pliki instalacji powinny być zapisywane i ładowane wraz z programem.

16.1.3 Konfiguracja we/wy

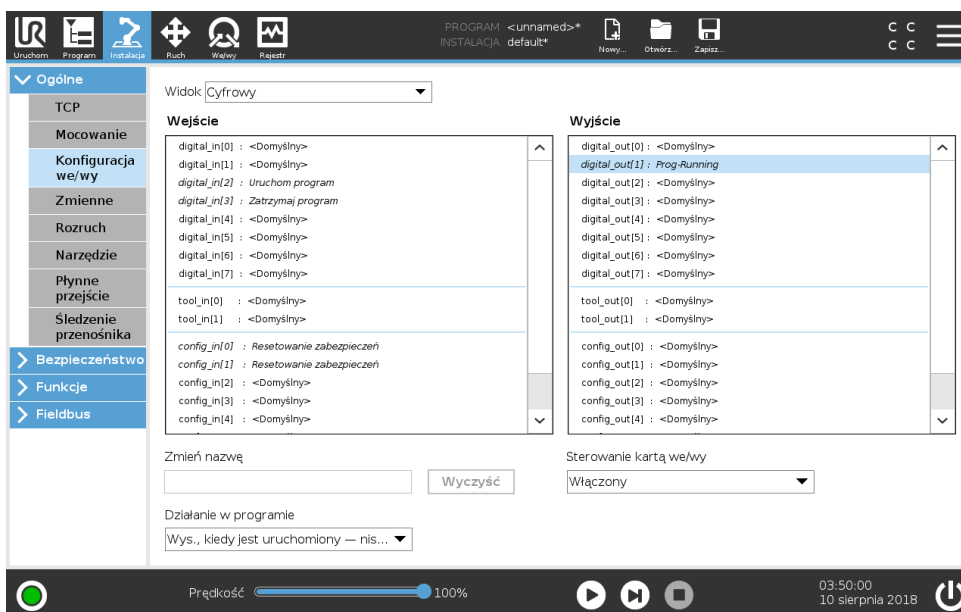

Na ekranie Konfiguracja we/wy użytkownicy mogą zdefiniować sygnały we/wy oraz skonfigurować akcje karty sterowania we/wy.

Uwaga: Po uruchomieniu **Interfejsu narzędzia komunikacji TCI** (zob. 16.1.10), wejście analogowe narzędzia przestaje być dostępne.

W sekcjach **Wejście** i **Wyjście** jest podana lista sygnałów we/wy, takich jak:

- Cyfrowe, standardowe, ogólnego przeznaczenia, konfigurowalne i narzędzia
- Analogowe, standardowe, ogólnego przeznaczenia i narzędzia
- MODBUS
- Rejestry ogólnego przeznaczenia (logiczny, liczb całkowitych, zmiennoprzecinkowy) Dostęp do rejestrów ogólnego przeznaczenia jest możliwy przez sieć magistralową typu fieldbus (np. Profinet lub Ethernet/IP).

16.1.4 Typ sygnału we/wy

Aby ograniczyć liczbę sygnałów znajdujących się w sekcjach **Wejście** i **Wyjście**, należy zmienić wyświetlaną zawartość na podstawie typu sygnału za pomocą menu rozwijanego **Widok** w górnej części ekranu.

16.1.5 Przydzielanie nazw zdefiniowanych przez użytkownika

Aby łatwiej zapamiętać zastosowanie sygnałów podczas pracy z robotem, użytkownicy mogą nadawać nazwy sygnałom wejściowym i wyjściowym.

1. Wybierz żądany sygnał
2. Dotknąć pole tekstowe w dolnej części ekranu, aby ustawić nazwę.
3. Aby zresetować nazwę do domyślnej, dotknąć przycisku **Wyczyść**.

Aby rejestr ogólnego przeznaczenia był dostępny w programie, należy mu nadać nazwę zdefiniowaną przez użytkownika (np. dla polecenia **Czekaj** lub wyrażenia warunkowego instrukcji **If**) Polecenie **Czekaj** oraz instrukcja warunkowa **If** są opisane odpowiednio w (15.5.2) i (15.6.4). Nazwane rejestry ogólnego przeznaczenia są w selektorze **Wejście** i **Wyjście** na ekranie **Edytor wyrażień**.

16.1.6 Akcje we/wy i sterowanie kartą we/wy

Akcje wejścia Standardowe cyfrowe wejścia ogólnego przeznaczenia, dwa cyfrowe wejścia narzędzia, rejestry logiczne wejścia ogólnego przeznaczenia oraz konfigurowalne wejścia, które nie są używane do funkcji bezpieczeństwa (zob. 2.1), mogą zostać skonfigurowane do wyzwolenia akcji. Dostępne akcje:

- Uruchamiania bieżącego programu na zboczu narastającym
- Zatrzymywania bieżącego programu na zboczu narastającym
- Wstrzymywania bieżącego programu na zboczu narastającym

Ponadto akcje można skonfigurować w taki sposób, aby przechodzić w tryb ruchu swobodnego przy wysokim/niskim stanie wejścia. (Podobnie jak w przypadku użycia przycisku **ruchu swobodnego** z tyłu sterownika uczenia).

Akcje wyjścia Wyjścia zachowują domyślnie swoje wartości po zatrzymaniu programu. Wyjścia cyfrowe tego typu mogą mieć następujące akcje wyjść:

- Wyjście cyfrowe
- Wyjście narzędzia
- Konfigurowalne wyjście
- Wyjście logiczne ogólnego przeznaczenia
- Cyfrowe wyjście MODBUS
- Wyjście analogowe (sygnał wyjściowy osiąga wartość maksymalną lub minimalną)

Dostępne akcje to:

Nis., kiedy nie jest uruchomiony : sygnał wyjściowy jest niski, gdy stan programu to „zatrzymany” lub „wstrzymany”.

Wys., kiedy nie jest uruchomiony : sygnał wyjściowy jest wysoki, gdy stan programu to „zatrzymany” lub „wstrzymany”.

Wys., kiedy nie jest uruchomiony; nis., kiedy jest zatrzymany : Sygnał wyjściowy jest niski, gdy stan programu to „zatrzymany” lub „wstrzymany” oraz wysoki, gdy program jest uruchomiony.

Sterowanie kartą we/wy Można także określić, czy wyjściem można sterować na karcie we/wy (albo przez programistów, albo przez operatorów oraz programistów), czy też jego wartość mogą zmieniać wyłącznie programy robota.

16.1.7 Śledzenie prędośnika

Przy stosowaniu prędośnika można tak skonfigurować robota, aby śledził jego ruch. Konfiguracja śledzenia prędośnika oferuje opcje konfigurowania robota tak, aby współpracował z bezwzględnyi i przyrostowyi koderami, a także liniowyi i kołowyi prędośnikami.

Parametry prędośnika

Przyrostowe koderzy można podłączać do wejść cyfrowych 0 do 3. Dekodowanie sygnałów cyfrowych przebiega z częstotliwością 40 kHz. Wybranie koderzy **kwadraturowego** (który wymaga dwóch wejść) pozwala robotowi na określenie szybkości oraz kierunku prędośnika. Jeśli kierunek prędośnika się nie zmienia, do określenia jego szybkości można użyć tylko jednego wejścia do wykrywania zboczy narastających, opadających lub narastających i opadających.

Bezwzględne koderzy można połączyć przez sygnał MODBUS. Wymaga to skonfigurowania cyfrowego rejestru wejściowego MODBUS w (rozdział 16.4.1).

Prędośniki liniowe

W przypadku wybrania prędośnika liniowego konieczne jest skonfigurowanie funkcji linii w części **Funkcje** instalacji, aby określić kierunek prędośnika. Funkcja linii powinna być równoległa z kierunkiem prędośnika, należy też zachować dużą odległość między dwoma punktami definiującymi funkcję linii. Funkcję linii należy skonfigurować przez zdecydowane dosunięcie narzędzia do powierzchni bocznej prędośnika podczas uczenia obu punktów. Jeśli kierunek funkcji linii jest przeciwny do kierunku ruchu prędośnika, należy nacisnąć przycisk **Odwróć kierunek**.

W polu **Znaczników na metr** wyświetlana jest liczba znaczników generowanych przez koder, kiedy prędośnik przesuwają się o jeden metr.

$$\text{Znaczników na metr} = \frac{\text{znaczników na obrót}}{2\pi \cdot \text{promień tarczy koderzy[m]}} \quad (16.1)$$

Przenośniki kołowe

Podczas śledzenia przenośnika kołowego należy zdefiniować punkt środkowy przenośnika.

1. Punkt środkowy należy zdefiniować w części **Funkcje** instalacji. Wartość **Znaczników na obrót** definiuje liczbę znaczników generowanych przez koder, kiedy przenośnik wykonuje jeden pełny obrót.
2. Zaznaczyć pole wyboru **Obrót narzędzie z przenośnikiem**, jeśli orientacja narzędzia powinna pozostać zgodna z orientacją przenośnika (np. jeśli narzędzie jest ustawione prostopadle w stosunku do przenośnika, pozostanie tak ustawione podczas ruchu).
3. Usunąć zaznaczenie pola wyboru **Obrót narzędzie z przenośnikiem**, aby orientacja była kontrolowana przez trajektorię.

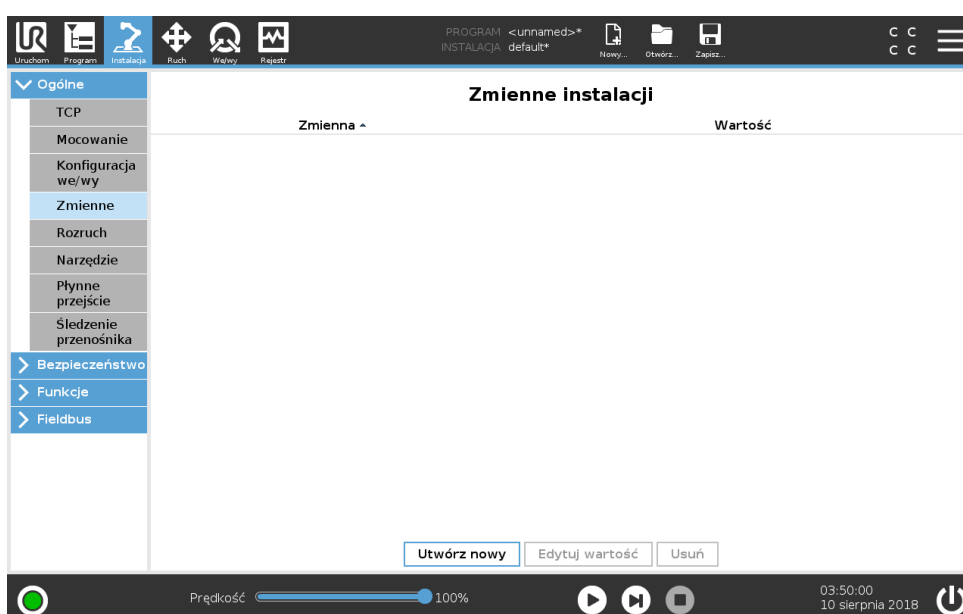
16.1.8 Zmienne

Zmienne utworzone na ekranie Zmienne są nazywane zmiennymi instalacji i są używane tak, jak normalne zmienne programowe. Zmienne instalacji są wartościami specjalnymi, ponieważ zachowują swoje wartości nawet po zatrzymaniu i ponownym uruchomieniu programu, a także kiedy zostanie wyłączone i przywrócone zasilanie ramienia robota i/lub skrzynki sterowniczej. Ich nazwy i wartości są zapisywane podczas instalacji, można więc używać tej samej zmiennej w wielu programach.

Utwórz nową zmienną instalacji

Nazwa	Wartość
<input type="text" value="i_zmienna_1"/>	<input type="text"/>

Po naciśnięciu przycisku **Utwórz nowy** wyświetlony zostaje panel z sugerowaną nazwą dla nowej zmiennej. Można zmienić nazwę, a wartość można wprowadzić dotykając jednego z pól tekstowych. Przycisk **OK** można dotknąć tylko wtedy, kiedy nowa nazwa nie jest używana w danej instalacji.

Można zmienić wartość zmiennej instalacji przez jej zaznaczenie na liście, a następnie kliknięcie opcji **Edytuj wartość**.

Aby usunąć zmienną, należy ją zaznaczyć i dotknąć przycisk **Usuń**.

Aby konfiguracja została zachowana, po skonfigurowaniu zmiennych instalacji należy zapisać instalację (patrz **??**).

Zmienne instalacji i ich wartości są zapisywane automatycznie co 10 minut.

Jeśli załadowany zostanie program lub , a jedna lub więcej zmiennych programowych będzie miało taką samą nazwę, co zmienne instalacji, użytkownik będzie miał do wyboru następujące rozwiązania tego problemu: zastosowanie zmiennych instalacji o danej nazwie zamiast zmiennych programowych lub automatyczną zmianę nazw zmiennych, które powodują konflikt.

16.1.9 Rozruch

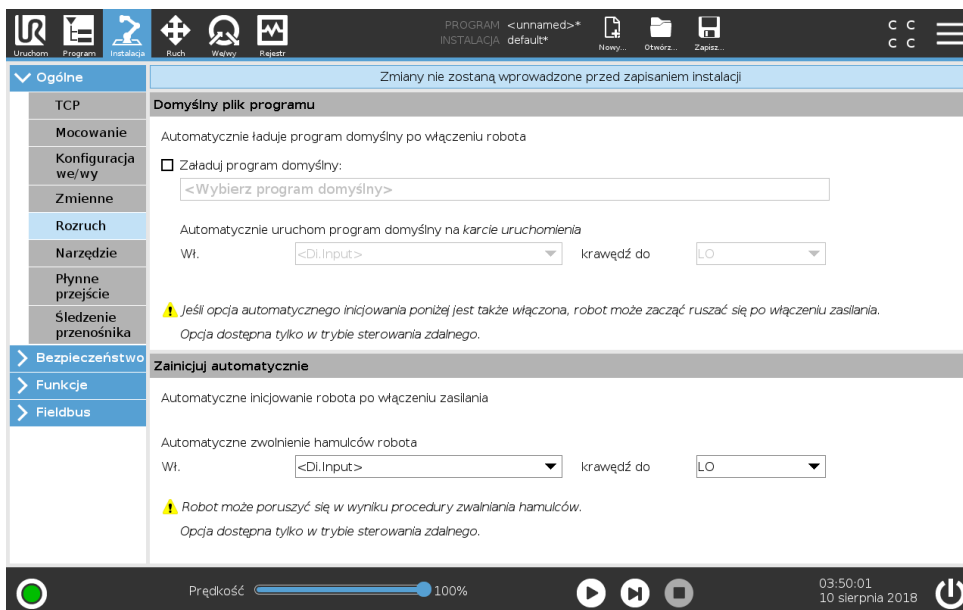

Na ekranie Rozruch dostępne są ustawienia automatycznego ładowania i uruchamiania programu domyślnego, a także automatycznego inicjowania ramienia robota podczas włączania zasilania.

OSTRZEŻENIE:

1. Gdy włączone będą wszystkie opcje: automatycznego ładowania, automatycznego uruchomienia i inicjowania, robot rozpocznie wykonywanie wybranego programu od razu po włączeniu skrzynki sterowniczej, jeśli sygnał wejściowy jest zgodny z wybranym poziomem sygnału. Na przykład: przejście z boczna do wybranego poziomu sygnału nie będzie w tym przypadku konieczne.
2. W przypadku ustawienia poziomu sygnału do wartości NISKI wymagana jest większa ostrożność. Wartość sygnałów wejściowych jest domyślnie ustawiona jako niska, w związku z czym program nie zostanie uruchomiony automatycznie bez wyzwolenia sygnałem zewnętrznym.
3. W przypadku włączenia opcji automatycznego uruchomienia i automatycznego inicjowania przed wykonaniem programu należy wybrać tryb **Sterowanie zdalne**.

Ładowanie programu uruchamiającego

Program domyślny zostanie załadowany po włączeniu zasilania skrzynki sterowniczej. Ponadto program domyślny jest również ładowany po przejściu do ekranu **Uruchom program**, kiedy nie jest załadowany żaden program (patrz 14).

Uruchamianie programu uruchamiającego

Ekran **Uruchom program** służy do automatycznego uruchamiania programu domyślnego. Wykonywanie programu zostaje rozpoczęte automatycznie po załadowaniu domyślnego programu i wykryciu zmiany określonej przez zbrocze zewnętrznego sygnału wejściowego.

Przy uruchamianiu bieżący poziom sygnału wejściowego jest niezdefiniowany. Wybranie przejścia, które odpowiada poziomowi sygnału przy uruchomieniu powoduje natychmiastowe rozpoczęcie wykonywania programu. Ponadto opuszczenie ekranu **Uruchom program** lub dotknięcie przycisku Zatrzymaj na Tablicy przyrządów dezaktywuje funkcję automatycznego uruchamiania, aż do ponownego naciśnięcia przycisku Uruchom.

Automatyczne inicjowanie

Ramię robota zostaje automatycznie zainicjowane. Ramię robota zostaje całkowicie zainicjowane w przypadku wykrycia przejścia zbrocza w wybranym, zewnętrznym sygnale wejściowym, niezależnie od tego, który ekran jest widoczny.

Zwolnienie hamulca to ostatni etap inicjalizacji. Podczas zwalniania hamulca ramię robota nieznacznie porusza się i generuje dźwięk klikania. Ponadto hamulców nie można automatycznie zwolnić, jeśli skonfigurowany sposób montażu jest niezgodny z wykrytym sposobem montażu (na podstawie danych z czujników). W takim przypadku konieczne jest ręczne zainicjowanie robota na ekranie inicjowania (patrz ??).

Przy uruchamianiu bieżący poziom sygnału wejściowego jest niezdefiniowany. Wybranie przejścia, które odpowiada poziomowi sygnału przy uruchomieniu powoduje natychmiastowe zainicjowanie ramienia robota.

16.1.10 Narzędzie

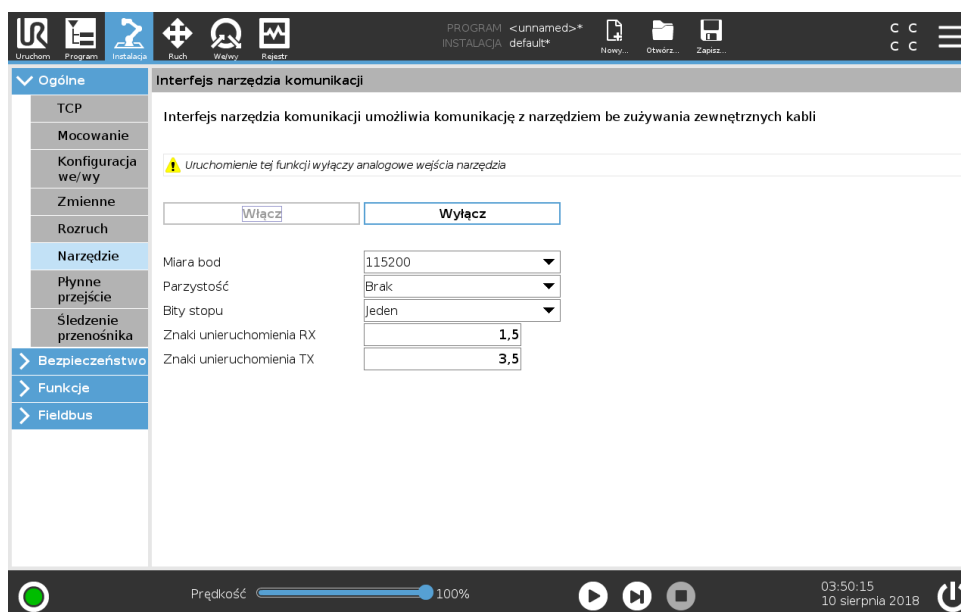

Interfejs narzędzia komunikacji (TCI) umożliwia robotowi komunikację z dołączonym narzędziem poprzez wejście analogowe narzędzia robota. Funkcja ta eliminuje potrzebę używania dodatkowych przewodów zewnętrznych.

Po włączeniu funkcji **Interfejs narzędzia komunikacji** wejścia analogowe narzędzia przestają być dostępne.

Uruchamianie Interfejsu narzędzia komunikacji

1. W interfejsie Polyscope dotknąć **przycisku Włącz**, aby edytować szybkość transmisji, parzystość oraz bity stopu.
2. W odpowiednich menu rozwijanych wybrać właściwe wartości. Można edytować **Znaki unieruchomienia przekazu oraz odbioru** poprzez dotknięcie pola tekstowego i wpisanie w nim nowej wartości
3. Wcisnąć **przycisk Wyłącz**, aby wyłączyć funkcję TCI.

Uwaga: Wszystkie wprowadzone zmiany wartości są natychmiast przekazywane do narzędzia. Jeśli wartości instalacyjne różnią się od tych używanych przez narzędzie, wyświetli się ostrzeżenie.

Wyłączone wejście analogowe

Po włączeniu funkcji **TCI** wejście analogowe narzędzia przestaje być dostępne dla **ustawienia wej/wyj** procesu instalacji i nie jest wyświetlane na liście wejść. Wejście analogowe narzędzia przestaje być również dostępne dla opcji oraz wyrażen **Czekaj na**.

W sekcji **wejścia narzędzi** obszaru **wej/wyj** zamiast wartości analogowych pojawiają się parametry przesłane z narzędzia.

16.1.11 Płynne przejście między trybami bezpieczeństwa

Przełączając między trybami bezpieczeństwa podczas zdarzeń (np. wejście trybu ograniczonego, płaszczyzna wyzwalamąca tryb ograniczony, zatrzymanie przez zabezpieczenie oraz 3-pozycyjne urządzenie zezwalające), ramię robota stara się przeznaczyć 0,4 s na utworzenie

przejścia „miękkiego”. Istniejące aplikacje mają niezmienione zachowanie, przekładające się na ustawienie „twarde”. Nowym plikiem instalacyjnym przypisywane jest domyślnie ustawienie „miękkie”.

Konfiguracja ustawień przyspieszania/zwalnianie

1. W górnym obszarze ekranu dotknąć przycisku **Instalacja**.
2. W menu po lewej stronie w sekcji **Ogólne** wybrać pozycję **Płynne przejście**.
3. Wybrać pozycję **Twarde**, aby uzyskać większe przyspieszenie/zwalnianie lub pozycję **Miękkie** w celu uzyskania płynniejszego domyślnego ustawienia przejścia.

16.2 Bezpieczeństwo

Zob. rozdział 13.

16.3 Funkcje

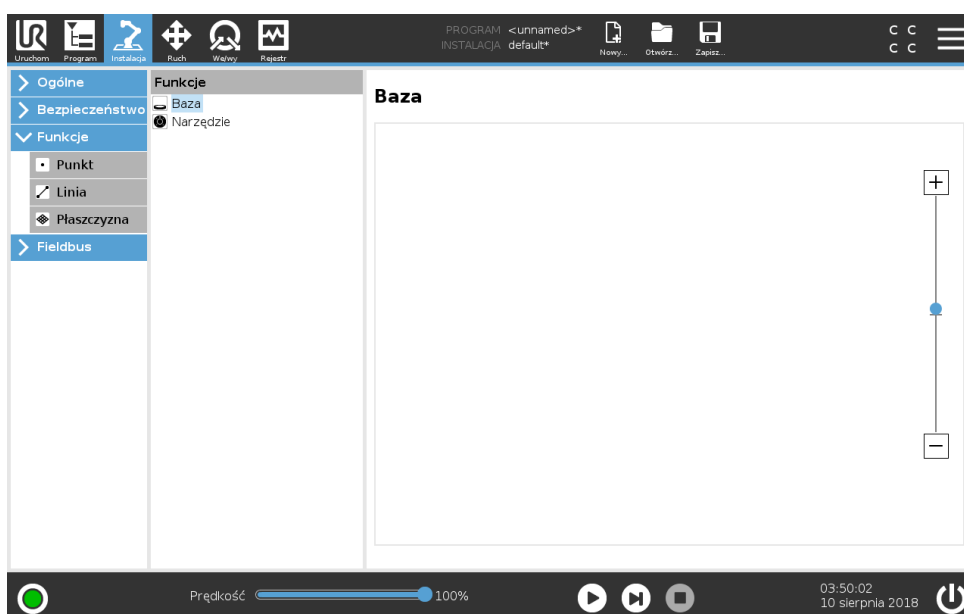

Funkcja to odwzorowanie obiektu, który został zdefiniowany za pomocą nazwy do użytku w przyszłości i sześcioma postawami wymiaru (pozycja i orientacja) względem podstawy robota. Niektóre elementy składowe programu robota obejmują ruchy, które muszą zostać wykonane względem określonych obiektów, innych niż podstawa ramienia robota. Obiektami mogą być stoły, inne urządzenia, obsługiwane elementy, przenośniki, palety, systemy wizyjne, półfabrykaty lub granice, które zazwyczaj występują w otoczeniu ramienia robota. Robot ma zawsze dwie wstępnie zdefiniowane funkcje. Każda funkcja ma postawę zdefiniowaną przez skonfigurowanie ramienia robota:

- Funkcja bazowa jest usytuowana w punkcie początkowym pośrodku podstawy robota (patrz rys. 16.1)
- Funkcja narzędzia jest usytuowana w punkcie początkowym pośrodku bieżącego punktu TCP (patrz rys. 16.2)

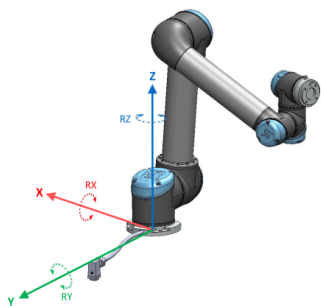

Rysunek 16.1: Funkcja bazowa

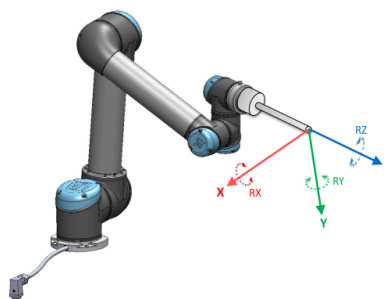

Rysunek 16.2: Funkcja narzędzia (TCP)

Położenie funkcji zdefiniowanych przez użytkownika jest określone za pomocą metody wykorzystującej bieżące położenie TCP w obszarze roboczym. Oznacza to, że użytkownicy mogą uczyć robota położenia funkcji za pomocą np. trybu lub przesunąć ramię robota „impulsowo” do żądanej pozycji.

Do ustalania pozycji można wykorzystać trzy różne strategie (**Punktowa**, **Liniowa** i **Płaszczyznowa**). Najlepsza strategia do danego zastosowania zależy od rodzaju obiektu i wymagań dokładności. Jednak zazwyczaj funkcja oparta na większej liczbie punktów wejściowych (**Liniowa** i **Płaszczyznowa**) powinna mieć pierwszeństwo, jeśli stosuje się ją w przypadku określonego obiektu.

Aby precyzyjnie zdefiniować kierunek ruchu przenośnika liniowego, należy zdefiniować dwa punkty funkcji liniowej przy zachowaniu jak największych możliwych odstępów fizycznych. Do określenia kierunku ruchu przenośnika liniowego można również użyć funkcji punktowej, jednak użytkownik musi skierować punkt TCP w kierunku ruchu przenośnika.

Wykorzystanie większej liczby punktów do zdefiniowania postawy stołu oznacza, że orientacja jest oparta o pozycję, a nie o orientację pojedynczego punktu TCP. Precyzyjne skonfigurowanie orientacji pojedynczego punktu TCP jest trudniejsze.

Dodatkowe informacje dotyczące różnych metod definiowania funkcji podano w (rozdziały: 16.3.2), (16.3.3) i (16.3.4).

16.3.1 Korzystanie z funkcji

Jeśli funkcja została zdefiniowana w instalacji, można odnieść się do niej z poziomu programu robota, aby powiązać ruch robota (np. **RuchJ**, **RuchL** oraz **RuchP**) z funkcją (patrz rozdział 15.5.1). Dzięki temu można w łatwy sposób dostosować program robota (np. przy wielu stanowiskach robota lub jeśli obiekt porusza się podczas wykonywania programu, lub stale porusza się w ramach sceny). Zastosowanie funkcji obiektu pozwala przesunąć wszystkie ruchy programu względem tego obiektu. Więcej przykładów opisano w (rozdziały 16.3.5) i (16.3.6).

Funkcje z możliwością impulsowania są przydatnymi narzędziami podczas przesuwania robota na karcie Ruch (rozdział 17) lub na ekranie **edytora postawy** (rozdział 17.3.1). Po wyborze funkcji jako układu odniesienia przyciski Porusz narzędzie odpowiedzialne za translację i rotację działają w wybranym obszarze funkcji (patrz 17.3) i (17.1), odczyt współrzędnych punktu TCP. Przykładowo, jeśli jako funkcję wybrano stół, który został również wybrany jako wartość referencyjna na karcie Ruch, przyciski strzałek translacji (np. góra/dół, lewo/prawo, przód/tył) przesuwają robota w odpowiednim kierunku względem stołu. Ponadto współrzędne punktu TCP będą mieściły się w ramie stołu.

- W drzewie funkcji można zmienić nazwę punktu, linii lub płaszczyzny, dotykając przycisku ołówka.
- W drzewie funkcji można usunąć punkt, linię lub płaszczyznę, dotykając przycisku Usun.

Z możliwością impulsowania

Wybierz, czy wybrana funkcja będzie mieć możliwość impulsowania. To określa, czy pojawi się on w menu funkcji na ekranie Przesuń.

Używanie funkcji Przesuń robota tutaj

Nacisnąć przycisk **Przesuń robota tutaj**, aby przesunąć ramię robota w stronę wybranej funkcji. Pod koniec tego ruchu układy współrzędnych elementu oraz punktu centralnego narzędzia (TCP) będą się pokrywać.

16.3.2 Dodawanie punktu

Nacisnąć przycisk **Punkt**, aby dodać funkcję punktową do instalacji. Funkcja punktowa określa granicę bezpieczeństwa lub globalną konfigurację pozycji początkowej ramienia robota. Postawa funkcji punktowej jest zdefiniowana jako pozycja i orientacja punktu TCP.

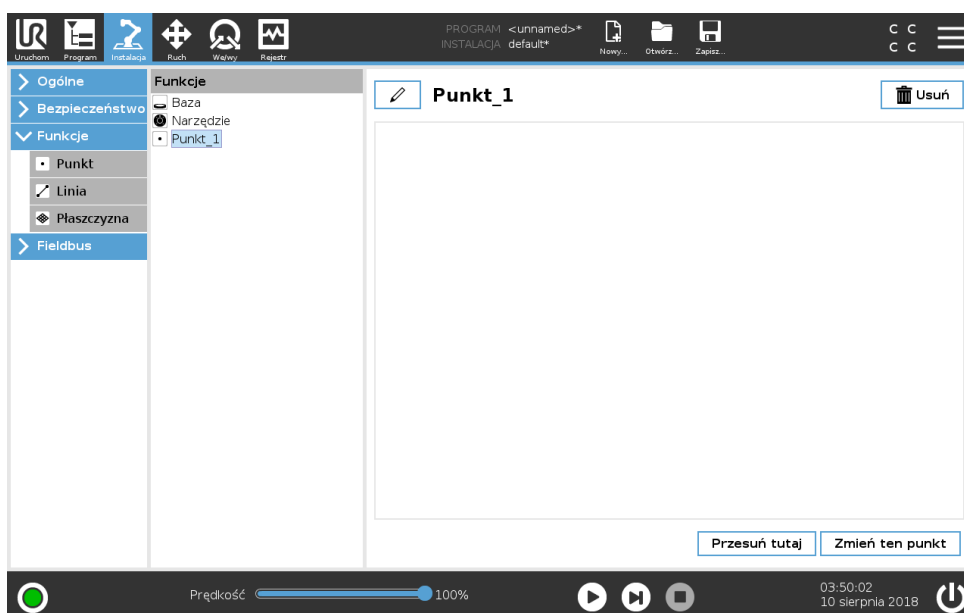

16.3.3 Dodawanie linii

Nacisnąć przycisk **Linia**, aby dodać funkcję liniową do instalacji. Funkcja liniowa określa linię, po których musi podążać robot. (Np.: podczas używania funkcji śledzenia przenośnika). Linia l jest zdefiniowana jako oś między dwiema funkcjami punktowymi $p1$ i $p2$, zgodnie z rys. 16.3.

Na rys. 16.3 oś, skierowana od pierwszego do drugiego punktu, stanowi oś y układu współrzędnych linii. Oś z jest definiowana przez rzutowanie osi z $p1$ na płaszczyznę prostopadłą do linii. Pozycja układu współrzędnych linii jest taka sama jak pozycja $p1$.

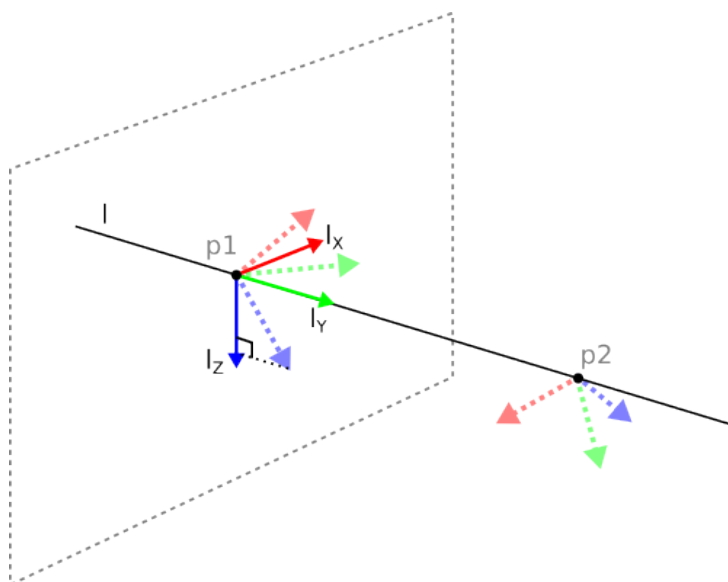

Rysunek 16.3: Definicja funkcji linii

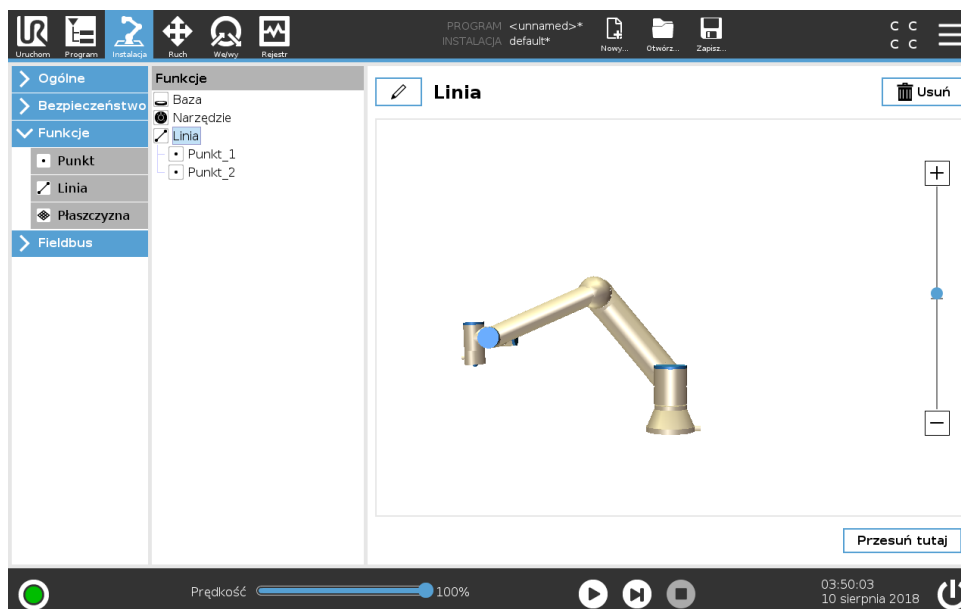

16.3.4 Funkcja płaszczyznowa

Funkcję płaszczyznową należy wybrać, gdy potrzebna jest rama o wysokiej precyzji, np. podczas pracy z systemem wizyjnym lub w przypadku ruchu względem stołu.

Dodawanie płaszczyzny

1. Na karcie Instalacja wybrać **Funkcje**.
2. W menu Funkcje wybrać **Płaszczyzna**.

Uczenie płaszczyzny

Po naciśnięciu przycisku płaszczyzny w celu utworzenia nowej płaszczyzny na ekranie zostaje wyświetlany kreator pomagający ją utworzyć.

1. Wybrać punkt charakterystyczny

2. Przesunąć robota, aby zdefiniować kierunek dodatniej osi x na płaszczyźnie
3. Przesunąć robota, aby zdefiniować kierunek dodatniej osi y na płaszczyźnie

Płaszczyzna jest definiowana za pomocą reguły prawej dłoni w taki sposób, że oś z jest iloczynem wektorowym osi x oraz osi y, jak pokazano poniżej.

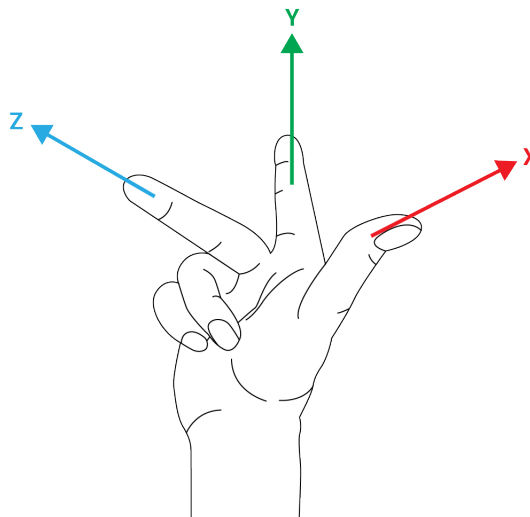

UWAGA:

Można wykonać ponowne uczenie płaszczyzny w kierunku przeciwnym do osi x, jeśli płaszczyzna ta ma mieć normalny kierunek w przeciwną stronę.

Zmodyfikować istniejącą płaszczyznę, wybierając płaszczyznę i naciskając przycisk Modyfikuj płaszczyznę. Następnie użyć tego samego kreatora, co w przypadku uczenia nowej płaszczyzny.

16.3.5 Przykład: Ręczna aktualizacja funkcji w celu dostosowania programu

Uwzględnij zastosowanie funkcji, gdy wiele części programu robota jest względnych do stołu. Rys. 16.4 przedstawia ruch z punktów orientacyjnych wp1 przez wp4.

Zastosowanie wymaga, aby ponownie użyć programu w wielu instalacjach robota, gdzie pozycja stołu może różnić się w nieznacznym stopniu. Ruch względem stołu jest taki sam. Program z poleceniem *RuchL* skonfigurowanym względem płaszczyzny może być łatwo zastosowany w dodatkowych robotach dzięki aktualizacji instalacji za pomocą rzeczywistej pozycji stołu poprzez zdefiniowanie pozycji stołu jako funkcji *P1* w instalacji.

Koncepcja ma zastosowanie do wielu funkcji aplikacji. Dzięki temu można ustalić elastyczny program, który służy do rozwiązania tego samego zadania na wielu robotach, nawet jeśli np. inne miejsca w przestrzeni roboczej będą różnić się w poszczególnych instalacjach.

16.3.6 Przykład: Dynamiczna aktualizacja postawy funkcji

Należy rozważyć podobne zastosowanie, gdzie robot musi wykonać ruch zgodnie z określonym wzorcem nad stołem, aby rozwiązać określone zadanie (patrz 16.5).

Ruch względem *P1* jest wielokrotnie powtarzany, za każdym razem z przesunięciem *o*. W tym przykładzie przesunięcie wynosi 10 cm w kierunku Y (patrz rys. 16.6, przesunięcia *O1* i *O2*).

Program robota

RuchJ

S1

Funkcja RuchL #: Zmienna_P1

wp1

wp2

wp3

wp4

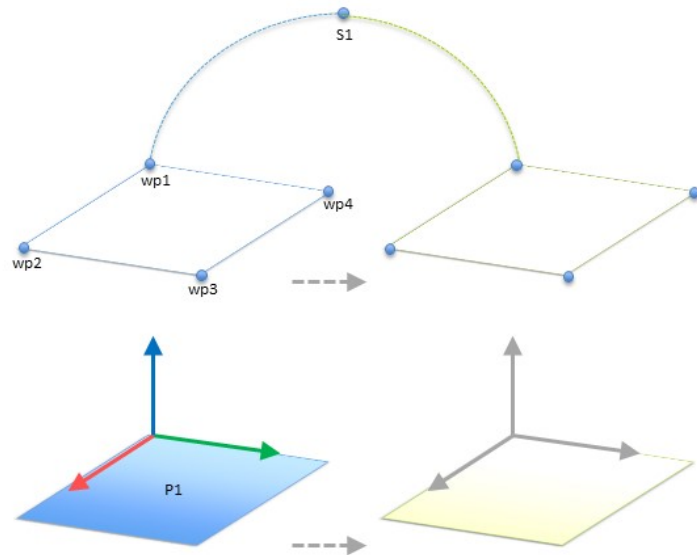

Rysunek 16.4: Wystarczy zaprogramować poprzez ręczną zmianę funkcji cztery punkty orientacyjne względnie do funkcji płaszczyzny

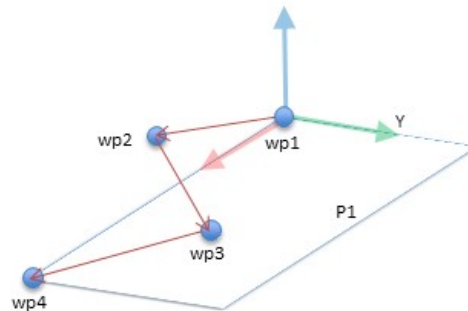

Rysunek 16.5: Polecenie *RuchL* z czterema punktami orientacyjnymi względnie do funkcji płaszczyzny

Można to osiągnąć, np. korzystając z funkcji skryptu *pos_dod()* lub *pos_tlum()*, za pomocą których można manipulować zmienną.

Program robota

RuchJ

wp1

y = 0,01

o = p[0,y,0,0,0,0]

Zmienna_P1 = postawa_tlum(zmienna_P1,

Funkcja RuchL #: Zmienna_P1

wp1

wp2

wp3

wp4

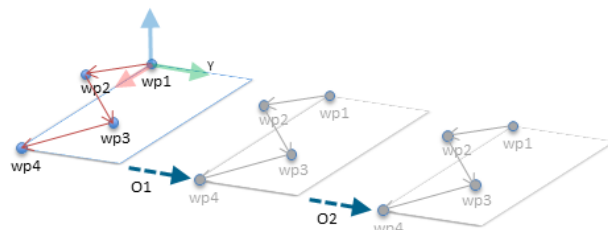

Rysunek 16.6: Stosowanie przesunięcia do funkcji płaszczyzny

Gdy program jest uruchomiony, zamiast dodawać przesunięcie można zmienić funkcję na inną. Takie działanie jest widoczne na poniższym przykładzie (zob. rys. 16.7), gdzie funkcję referencyjną polecenia *RuchL* zmiennej_P1 można przełączać pomiędzy dwoma płaszczyznami P1 i

P2.

Program robota

```

RuchJ
  S1
  jeśli (digital_input[0]) to
    Zmienna_P1 = P1
  inny
    Zmienna_P1 = P2
Funkcja RuchL #: Zmienna_P1
  wp1
  wp2
  wp3
  wp4
    
```

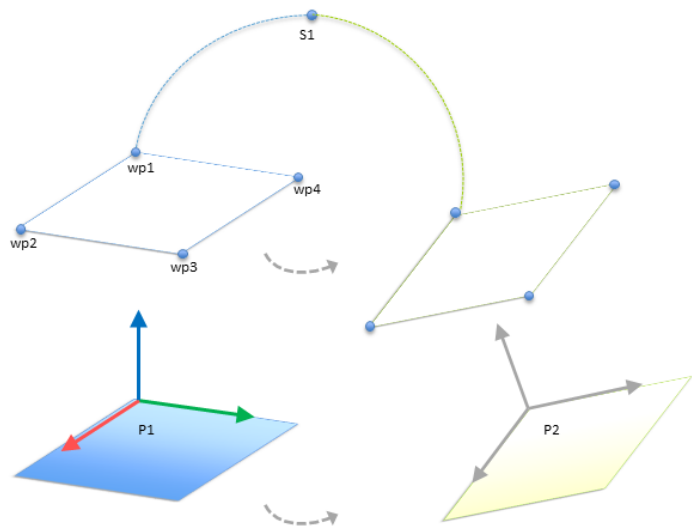

Rysunek 16.7: Zmiana funkcji płaszczyzny na inną

16.4 Fieldbus

W tym miejscu można skonfigurować ustawienia przemysłowych protokołów sieci komputerowych stosowanych do sterowania rozproszonego w czasie rzeczywistym i obsługiwanych przez interfejs PolyScope: MODBUS i Ethernet/IP

16.4.1 Konfiguracja we/wy klienta MODBUS

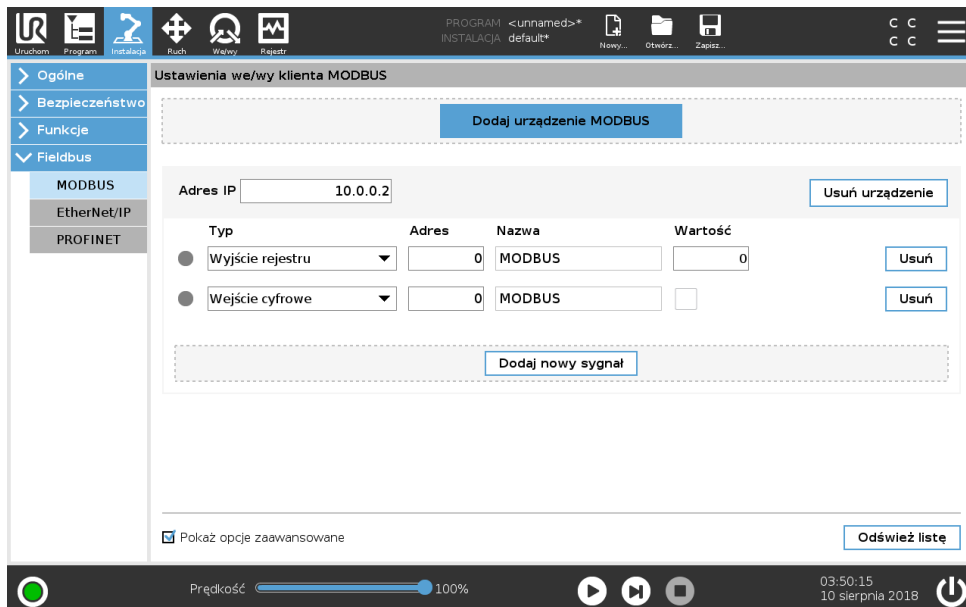

Tutaj można skonfigurować sygnały klienta (mastera) MODBUS. Połączenie z serwerami (lub jednostkami podrzędnymi) MODBUS o określonym adresie IP można utworzyć za pomocą sygnałów wejścia/wyjścia (rejestrów lub cyfrowych). Każdy sygnał ma unikalną nazwę, można jej więc używać w programach.

Odśwież

Naciśnięcie przycisku spowoduje odświeżenie wszystkich połączeń MODBUS. Odświeżanie odłącza i ponownie łączy wszystkie jednostki modbus. Wszystkie dane statystyczne zostają wyczyszczone.

Dodaj urządzenie

Naciśnięcie przycisku spowoduje dodanie nowego urządzenia MODBUS.

Usuń urządzenie

Naciśnięcie przycisku spowoduje usunięcie urządzenia MODBUS i wszystkich jego sygnałów.

Ustaw IP urządzenia

Tutaj pokazany jest adres IP urządzenia MODBUS. Naciśnij przycisk, aby go zmienić.

Tryb sekwencyjny

Dostępne tylko przy wyborze polecenia Pokaż opcje zaawansowane (zob. 16.4.1). Zaznaczenie tego okienka zmusza klienta modbus do zaczekania na odpowiedź przed wysłaniem ponownego zapytania. Tryb ten jest wymagany przez niektóre jednostki fieldbus. Uruchomienie tej opcji może pomóc, jeśli mamy do czynienia z wieloma sygnałami i wzrostem częstotliwości wysyłania zapytań, co skutkuje rozłączeniem sygnałów. Rzeczywista częstotliwość zapytań może być niższa niż wybrana, jeśli wiele sygnałów jest zdefiniowanych w trybie sekwencyjnym. Rzeczywista częstotliwość sygnału jest widoczna na polu dane statystyczne sygnałów (patrz sekcja 16.4.1). Wskaźnik sygnału świeci na żółto, jeśli rzeczywista częstotliwość sygnału jest niższa niż połowa wartości wybranej w menu rozwijalnym „Częstotliwość”.

Dodaj sygnał

Naciśnięcie przycisku spowoduje dodanie sygnału do odpowiedniego urządzenia MODBUS.

Usuń sygnał

Naciśnięcie przycisku spowoduje usunięcie sygnału z odpowiedniego urządzenia MODBUS.

Ustaw typ sygnału

Przy pomocy tego menu rozwijanego można wybrać typ sygnału. Dostępne typy to:

Wejście cyfrowe Wejście cyfrowe (cewka) to jednobitowa wielkość odczytywana z urządzenia MODBUS z cewki podanej w polu adresowym sygnału. Wykorzystywany jest kod funkcji 0x02 (Odczytaj wejścia dyskretne).

Wyjście cyfrowe Wyjście cyfrowe (cewka) to wielkość jednobitowa, którą można ustawić w poziomie wysokim lub niskim. Do momentu, kiedy wartość tego wyjścia zostanie ustawiona przez użytkownika, jest ona odczytywana ze zdalnego urządzenia MODBUS. To oznacza, że stosowany jest kod funkcji 0x01 (Odczytaj cewki). Od chwili, kiedy wyjście zostanie ustawione przez program robota lub przez naciśnięcie przycisku **ustaw wartość sygnału**, używany jest już kod funkcji 0x05 (Zapisz pojedynczą cewkę).

Wejście rejestru Wejście rejestru to liczba 16-bitowa odczytywana z adresu podanego w polu adresu. Wykorzystywany jest kod funkcji 0x04 (Odczytaj rejestry wejścia).

Wyjście rejestru Wyjście rejestru to liczba 16-bitowa, której wartość może ustawić użytkownik. Zanim wartość rejestru zostanie ustawiona, wartość ta jest odczytywana ze zdalnego urządzenia MODBUS. To oznacza, że używany jest kod funkcji 0x03 (Odczytaj rejestry tymczasowe). Kiedy wyjście zostanie ustawione przez program robota lub przez określenie wartości sygnału w polu **ustaw wartość sygnału**, do ustawienia wartości w zdalnym urządzeniu MODBUS używany jest kod funkcji 0x06 (Zapisz pojedynczy rejestr).

Ustaw adres sygnału

To pole pokazuje adres w zdalnym serwerze MODBUS. Można wybrać inny adres przy pomocy wyświetlanej na ekranie klawiatury numerycznej. Prawidłowe adresy zależą od producenta oraz konfiguracji zdalnego urządzenia MODBUS.

Ustaw nazwę sygnału

Użytkownik może przypisać sygnałowi nazwę za pomocą klawiatury ekranowej. Kiedy sygnał jest wykorzystywany w programach, używana jest ta nazwa.

Wartość sygnału

Tutaj pokazana jest aktualna wartość sygnału. Dla sygnałów rejestrów wartość ta jest wyrażona jako liczba całkowita bez znaku. Dla sygnałów wyjścia pożądana wartość sygnału może zostać ustawiona przy pomocy przycisku. Również dla wyjścia rejestru wartość do zapisania do urządzenia musi zostać podana jako liczba całkowita bez znaku.

Stan połączenia sygnału

Ikona ta pokazuje, czy sygnał można prawidłowo odczytać lub zapisać (zielona), czy też odpowiedź od urządzenia jest nieoczekiwana lub nie można się z nim połączyć (szara). W przypadku odebrania odpowiedzi z wyjątkiem MODBUS wyświetlany jest kod odpowiedzi. Odpowiedzi z wyjątkami MODBUS-TCP są następujące:

- E1** NIEPRAWIDŁOWA FUNKCJA (0x01) Kod funkcji odebrany w zapytaniu nie określa dopuszczalnego działania serwera (lub urządzenia podrzędnego).
- E2** NIEPRAWIDŁOWY ADRES DANYCH (0x02) Kod funkcji odebrany w zapytaniu nie określa dopuszczalnego działania serwera (lub urządzenia podrzędnego). Należy sprawdzić, czy wprowadzony adres sygnału odpowiada konfiguracji zdalnego serwera MODBUS.
- E3** NIEPRAWIDŁOWA WARTOŚĆ DANYCH (0x03) Wartość zawarta w polu danych zapytania nie jest wartością dopuszczalną dla serwera (lub urządzenia podrzędnego). Należy sprawdzić, czy wprowadzona wartość sygnału jest prawidłowa dla określonego adresu w zdalnym serwerze MODBUS.
- E4** AWARIA URZĄDZENIA PODRZĘDNEGO (0x04) Podczas próby wykonania żądanej czynności przez serwer (lub urządzenie podrzędne) wystąpił nieodwracalny błąd.
- E5** POTWIERDZENIE (0x05) Specjalistyczne zastosowanie w połączeniu z poleceniami programistycznymi, wysyłane do zdalnego urządzenia MODBUS.
- E6** URZĄDZENIE PODRZĘDNE ZAJĘTE (0x06) Specjalistyczne zastosowanie w połączeniu z poleceniami programistycznymi, wysyłane do zdalnego urządzenia MODBUS. Urządzenie podrzędne (serwer) nie może teraz odpowiedzieć.

Pokaż opcje zaawansowane

To pole wyboru pokazuje/ukrywa opcje zaawansowane dla każdego z sygnałów.

Opcje zaawansowane

Częstotliwość aktualizacji Przy pomocy tego menu można zmienić częstotliwość aktualizacji sygnału. Oznacza to częstotliwość, z jaką wysyłane są do zdalnego urządzenia MODBUS żądania odczytu lub zapisu wartości sygnału. Jeśli częstotliwość jest ustawiona na poziomie 0, polecenia modbus są uruchamiane na żądanie przy pomocy funkcji skryptu *status_otrzymania_sygnału_modbus, rejestru_ustawień_wyjściowych_modbus* oraz *sygnału_ustawień_wyjściowych*.

Adres podrzędny W tym polu tekstowym można ustawić określony adres podrzędny dla żądań odpowiadających określonemu sygnałowi. Wartość musi się mieścić w zakresie od 0 do 255, przy czym standardową wartością jest 255. W przypadku zmiany tej wartości zaleca się sprawdzenie w podręczniku zdalnego urządzenia MODBUS, czy jego działanie ze zmienionym adresem podrzędnym będzie nadal prawidłowe.

Liczba ponownych połączeń Liczba przypadków, kiedy TCP było odłączone i ponownie połączone.

Status połączenia Status połączenia TCP.

Czas odpowiedzi [ms] Czas między wysłaniem polecenia modbus a jego otrzymaniem – parametr uaktualniany tylko, jeśli komunikacja jest aktywna.

Błędy pakietów modbus Liczba otrzymanych pakietów zawierających błędy (np. niewłaściwa długość, brakujące dane, błąd wtyczki TCP).

Przekroczenia czasu Liczba zapytań modbus bez odpowiedzi.

Błędy w odpowiedzi Liczba pakietów, których nie udało się wysłać ze względu na błędny status wtyczki.

Rzeczywista częst. Aktualizacja statusu; średnia częstotliwość sygnału klienta (mastera). Wartość jest wyliczana ponownie za każdym razem, kiedy sygnał otrzyma odpowiedź z serwera (lub urządzenia podrzędnego).

Liczenie wykonywane jest do liczby 65 535, następnie znów się zeruje.

16.4.2 Ethernet/IP

W polu EtherNet/IP użytkownik może włączyć lub wyłączyć możliwość nawiązania połączenia robota ze skanerem EtherNet/IP. W przypadku włączenia tej opcji można wybrać, jaka akcja ma zostać wykonana w razie utraty połączenia ze skanerem EtherNet/IP. Dostępne akcje to:

Brak: PolyScope ignoruje utratę połączenia EtherNet/IP i kontynuuje wykonywanie programu.

Wstrzymanie: PolyScope wstrzymuje bieżący program. Wykonywanie programu zostanie wznowione od miejsca zatrzymania.

Zatrzymanie: PolyScope zatrzymuje bieżący program.

Copyright © 2009–2018, Universal Robots A/S. Wszystkie prawa zastrzeżone.

17 Karta Ruch

Na tym ekranie można przesunąć ramię robota bezpośrednio (skokowo) przez przesuwanie i obracanie narzędzia robota lub przez przemieszczanie przegubów robota osobno.

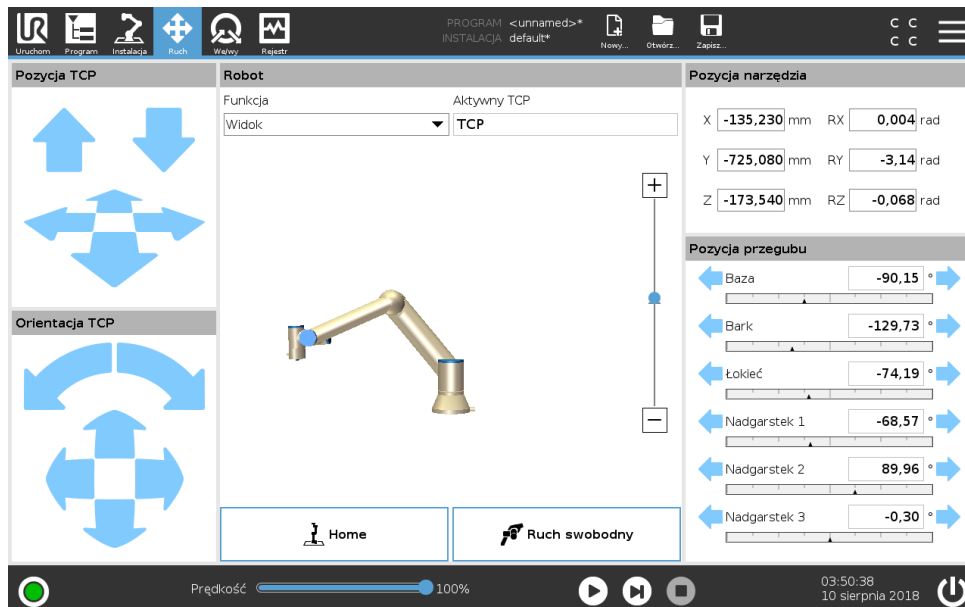

17.1 Porusz narzędzie

Aby przesunąć ramię robota w określonym kierunku, należy nacisnąć i przytrzymać dowolny przycisk strzałki **Porusz narzędzie**.

- **Strzałki przesunięcia** (góra) służą do poruszania końcówki narzędzia robota we wskazanym kierunku.
- **Strzałki obrotu** (dół) służą do zmiany orientacji narzędzia robota we wskazanym kierunku. Punktem obrotu będzie punkt centralny narzędzia (TCP), czyli punkt na końcu ramienia robota, będący punktem charakterystycznym narzędzia robota. Punkt centralny narzędzia (TCP) jest przedstawiany jako mała niebieska kula.

17.2 Robot

Jeśli bieżąca pozycja punktu TCP robota zbliży się do płaszczyzny bezpieczeństwa lub wyzwania albo orientacja narzędzia robota jest w pobliżu granicy limitu orientacji (zob. 13.2.5), wyświetlany jest model 3D pobliskiego limitu granicznego.

Uwaga: kiedy robot wykonuje program, wizualizacja limitów granicznych jest wyłączona.

Płaszczyzny bezpieczeństwa są przedstawiane w kolorach żółtym i czarnym z małą strzałką normalną do płaszczyzny, która wskazuje tę stronę, po której dozwolone jest pozycjonowanie punktu TCP. Płaszczyzny wyzwania są przedstawiane w kolorach niebieskim i zielonym z małą

strzałką, która wskazuje tę stronę płaszczyzny, po której aktywne są limity trybu **normalnego** (zob. 13.2.2). Limit graniczny orientacji narzędzia jest wizualizowany przez sferyczny stożek oraz wektor określający bieżącą orientację narzędzia robota. Wnętrze stożka odpowiada polu dopuszczalnemu dla orientacji narzędzia (wektora).

Kiedy punkt TCP robota nie jest już w pobliżu limitu, model 3D nie jest już wyświetlany. Jeśli punkt TCP narusza lub jest bardzo blisko granicy limitu, wizualizacja tego limitu zmienia kolor na czerwony.

Funkcja

W lewym górnym rogu pola **Robot** w menu **Funkcja** można określić sposób sterowania ramieniem robota względem funkcji **Widok**, **Podstawa** lub **Narzędzie**.

Uwaga: Aby uzyskać najlepsze poczucie kontroli nad ramieniem robota, można wybrać funkcję **Widok** i za pomocą **strzałek obrotu** obrócić kąt podglądu obrazu 3D tak, aby dopasować go do swojego punktu widzenia rzeczywistego ramienia robota.

Aktywny TCP

W prawym rogu pola **Robot** w menu **Aktywny TCP** wyświetlana jest nazwa aktywnego obecnie punktu centralnego narzędzia (TCP).

17.3 Pozycja narzędzia

W polach tekstowych wyświetlane są pełne wartości współrzędnych tego punktu TCP względem wybranej funkcji.

Uwaga: Można skonfigurować kilka nazwanych punktów TCP (zob. 16.1.1). Można również dotknąć przycisku **Edytuj postawę**, aby uzyskać dostęp do ekranu **Edytor postawy**.

17.3.1 Ekran edytora postawy

Na tym ekranie można wyznaczyć docelowe położenia przegubów lub docelową postawę (pozycję i orientację) narzędzia robota. Ten ekran pracuje w „trybie offline” i nie kontroluje bezpośrednio ramienia robota.

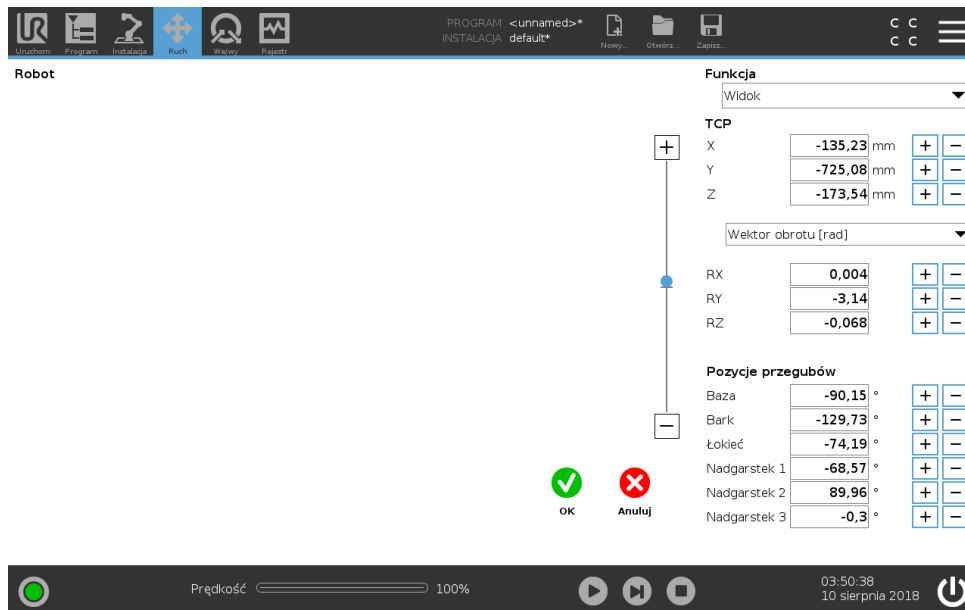

17.3.1.1 Robot

Bieżące położenie ramienia robota i wyznaczona nowa pozycja docelowa są przedstawiane w grafice 3D. Rysunek 3D ramienia robota pokazuje aktualną pozycję ramienia robota, a jego „cień” pokazuje jego pozycję docelową kontrolowaną przez wartości wyznaczone po prawej stronie ekranu. Naciśnięcie ikony szkła powiększającego pozwala na powiększenie lub oddalenie, a przeciągnięcie palcem po ekranie na zmianę widoku.

Jeśli określona pozycja docelowa punktu TCP robota jest blisko płaszczyzny bezpieczeństwa lub wyzwalającej albo orientacja narzędzia robota jest w pobliżu limitu granicznego orientacji (zob. 13.2.5), przedstawiana jest reprezentacja 3D limitu granicznego w pobliżu.

Płaszczyzny bezpieczeństwa są przedstawiane w kolorach żółtym i czarnym z małą strzałką normalną do płaszczyzny, która wskazuje tę stronę, po której dozwolone jest pozycjonowanie punktu TCP. Płaszczyzny wyzwalające są przedstawiane w kolorach niebieskim i zielonym z małą strzałką, która wskazuje tę stronę płaszczyzny, po której aktywne są limity trybu *normalnego* (zob. 13.2.2). Limit graniczny orientacji narzędzia jest wizualizowany przez sferyczny stożek oraz wektor określający bieżącą orientację narzędzia robota. Wnętrze stożka odpowiada polu dopuszczalnemu dla orientacji narzędzia (wektora).

Kiedy docelowy punkt TCP robota nie jest już w pobliżu limitu, przedstawienie 3D nie jest już wyświetlane. Jeśli docelowy punkt TCP narusza lub bardzo zbliża się do limitu granicznego, wizualizacja tego limitu zmienia kolor na czerwony.

17.3.1.2 Pozycja narzędzia i funkcji

W prawym górnym rogu ekranu można znaleźć selektor funkcji. Selektor określa, względem której funkcji sterować ramieniem robota.

Pod selektorem funkcji wyświetlana jest nazwa aktualnie aktywnego punktu centralnego narzędzia (TCP). Więcej informacji o konfigurowaniu kilku punktów TCP zawiera 16.1.1. W polach tekstowych znajdują się pełne wartości współrzędnych tego punktu TCP względem wybranej funkcji. Wartości X, Y i Z kontrolują pozycję narzędzia, natomiast RX, RY i RZ kontrolują jego orientację.

W rozwijanym menu powyżej pól RX, RY i RZ można zmienić sposób przedstawienia orientacji. Dostępne typy to:

- **Wektor obrotu [rad]** Orientacja jest przedstawiona w formie *wektora obrotu*. Długość osi to kąt obrotu podany w radianach, a sam wektor określa oś, dookoła której dokonuje się obrót. To ustawienie jest domyślne.
- **Wektor obrotu [°]** Orientacja jest podana w formie *wektora obrotu*, którego długość odpowiada kątowi obrotu w stopniach.
- **RPY [rad]** Kąty *obrotu, nachylenia i odchylenia (RPY – Roll/Pitch/Yaw)*, gdzie kąty podane są w radianach. Macierz obrotu RPY (obrót X, Y, Z) jest zdefiniowana przez:

$$R_{rpy}(\gamma, \beta, \alpha) = R_Z(\alpha) \cdot R_Y(\beta) \cdot R_X(\gamma)$$

- **RPY [°]** *obrót, nachylenie i odchylenie (RPY)*, gdzie kąty są podane w stopniach.

Wartości można edytować, klikając daną współrzędną. Kliknięcie przycisku + lub - z prawej strony pola pozwala na dodanie lub odjęcie pewnej wielkości do lub od wartości bieżącej. Przyciśnięcie i przytrzymanie przycisku spowoduje bezpośrednie zwiększenie lub zmniejszenie wartości. Im dłużej trwa przytrzymanie przycisku, tym większa będzie wartość powiększenia lub zmniejszenia.

17.3.1.3 Pozycje przegubów

Pozwala na bezpośrednie określenie pozycji poszczególnych przegubów. Każde położenie przegubu może mieć przypisaną wartość w zakresie od -360° do $+360^\circ$, który odpowiada *limitom przegubu*. Wartości można edytować, klikając daną pozycję przegubu. Kliknięcie przycisku + lub - z prawej strony pola pozwala na dodanie lub odjęcie pewnej wielkości do lub od wartości bieżącej. Przyciśnięcie i przytrzymanie przycisku spowoduje bezpośrednie zwiększenie lub zmniejszenie wartości. Im dłużej trwa przytrzymanie przycisku, tym większa będzie wartość powiększenia lub zmniejszenia.

17.3.1.4 Przycisk OK

Jeśli ekran został aktywowany z karty *Ruch* (zob. 17), kliknięcie przycisku **OK** spowoduje powrót do karty *Ruch*, w której robot przejdzie do wyznaczonego miejsca docelowego. Jeśli ostatnią wyznaczoną wartością jest współrzędna narzędzia, ramię robota przesunie się do pozycji docelowej ruchem typu *RuchL*, jeśli natomiast ostatnią wartością jest pozycja przegubu, ruch będzie typu *RuchJ*. Różne typy ruchu opisuje 15.5.1.

17.3.1.5 Przycisk Anuluj

Kliknięcie przycisku **Anuluj** powoduje wyjście z ekranu z odrzuceniem wszystkich zmian.

17.4 Pozycja przegubu

Pole **Pozycja przegubu** służy do bezpośredniego sterowania poszczególnymi przegubami. Każdy przegub porusza się w domyślnym zakresie limitu przegubów od -360° do $+360^\circ$, wskazywanym na poziomym pasku. Po osiągnięciu limitu nie można przesunąć przegubu dalej.

Uwaga: Przeguby można skonfigurować w zakresie pozycji różniącym się od zakresu domyślnego (zob. 13.2.4). Nowy zakres jest wskazywany na pasku poziomym w postaci czerwonej strefy.

17.5 Home

Należy nacisnąć kartę **Pozycja początkowa**, aby przejść do ekranu **Przesuń robota do pozycji**. Na ekranie tym można nacisnąć i przytrzymać kartę **Auto**, aby ramię robota powróciło do pozycji początkowej (zob. 14.4).

17.6 Ruch swobodny

Nacisnąć i przytrzymać kartę **Ruch swobodny**, aby fizycznie chwycić ramię robota i przeciągnąć je do żądanej pozycji/postawy.



OSTRZEŻENIE:

1. Na karcie **Konfiguracja**, w przypadku nieprawidłowego ustawienia grawitacji (zob. 16.1.2) lub jeśli ramię robota przenosi ciężki ładunek, po naciśnięciu karty **Ruch swobodny** ramię robota może zacząć przemieszczać się (opadać). W tym przypadku należy ponownie zwolnić przycisk **Ruch swobodny**.
2. Koniecznie należy używać właściwych ustawień instalacji (np. kąta mocowania robota, ciężar w punkcie TCP, odsunięcie TCP). Pliki instalacji powinny być zapisywane i ładowane z programem.
3. Przed użyciem karty **Ruch swobodny** należy sprawdzić prawidłowość ustawień punktu TCP i mocowania robota. Jeśli ustawienia te będą nieprawidłowe, ramię robota będzie poruszać się po naciśnięciu przycisku **Ruch swobodny**.
4. Funkcji **ruchu swobodnego** (impedancja/wycofanie) wolno używać tylko w instalacjach, w których ocena ryzyka to dopuszcza. Narzędzia i przeszkody nie mogą mieć ostrych krawędzi ani punktów zgniecenia. Cały personel musi pozostać poza zasięgiem ramienia robota.

18 Karta we/wy

18.1 Robot

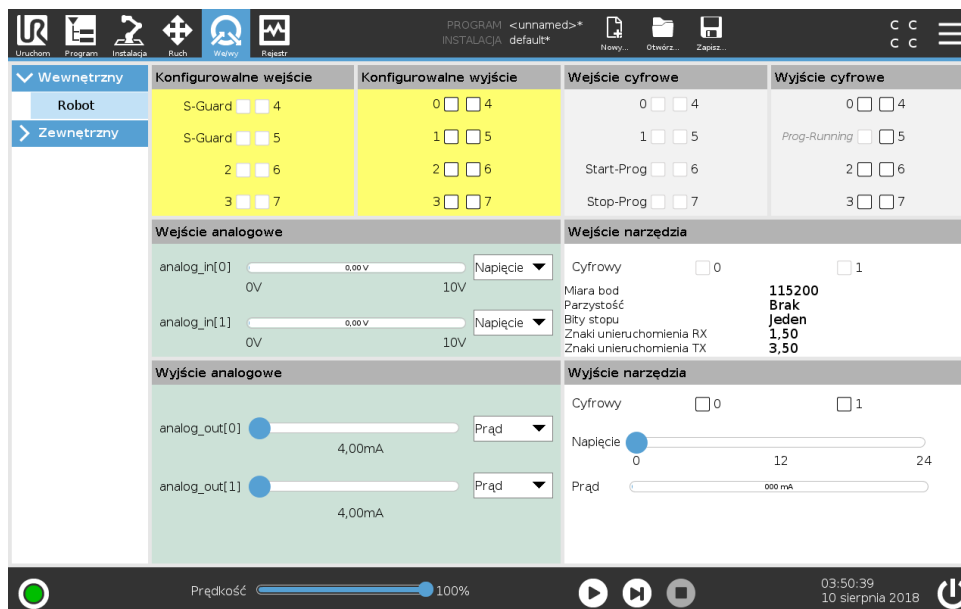

Na tym ekranie można zawsze monitorować i ustawiać aktualne sygnały wejściowe i wyjściowe skrzynki sterowniczej robota. Ekran wyświetla bieżący stan wejść/wyjść, także podczas wykonywania programu. Jeśli podczas wykonywania programu cokolwiek zostanie zmienione, program zostanie zatrzymany. W momencie zatrzymania programu wszystkie sygnały wyjścia zachowają swój stan. Ekran jest aktualizowany z częstotliwością zaledwie 10 Hz, tak więc bardzo szybki sygnał może nie być wyświetlany prawidłowo.

Konfigurowalne sygnały we/wy można zarezerwować dla specjalnych ustawień bezpieczeństwa zdefiniowanych w sekcji konfiguracyjnej we/wy bezpieczeństwa dla instalacji (zob. 13.2.8). Sygnały zarezerwowane będą miały nazwę funkcji bezpieczeństwa zamiast nazwy domyślnej lub zdefiniowanej przez użytkownika. Konfigurowalne wyjścia zarezerwowane dla ustawień bezpieczeństwa są nieprzełączalne i zawsze będą wyświetlane wyłącznie jako diody.

Szczegóły elektryczne sygnałów są opisane w rozdziale 5.4.

Ustawienia w domenie analogowej Wyjścia i wejścia analogowe można ustawić albo jako prądowe [4–20 mA], albo napięciowe [0–10 V]. Kiedy program zostanie zapisany, to ustawienia te zostaną zapamiętane do ewentualnych późniejszych ponownych uruchomień sterownika robota.

Interfejs narzędzia komunikacji Po uruchomieniu **Interfejsu narzędzia komunikacji TCI** (zob. 16.1.10), wejście analogowe narzędzia przestaje być dostępne.

Uwaga: Na ekranie **wej/wyj** pole **wejście narzędzia** zmienia się, jak pokazano na ilustracji poniżej.

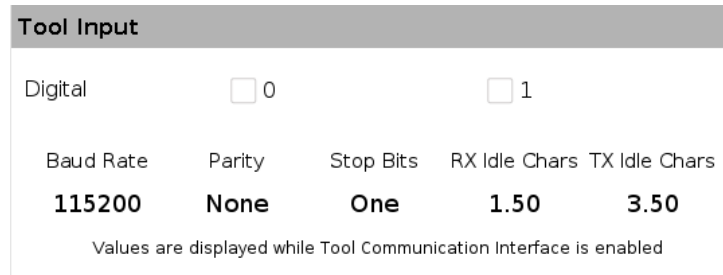

18.2 MODBUS

Tutaj pokazane są cyfrowe sygnały we/wy klienta MODBUS skonfigurowane w instalacji. W razie utraty połączenia sygnału, odpowiadający mu element na tym ekranie zostaje wyłączony.

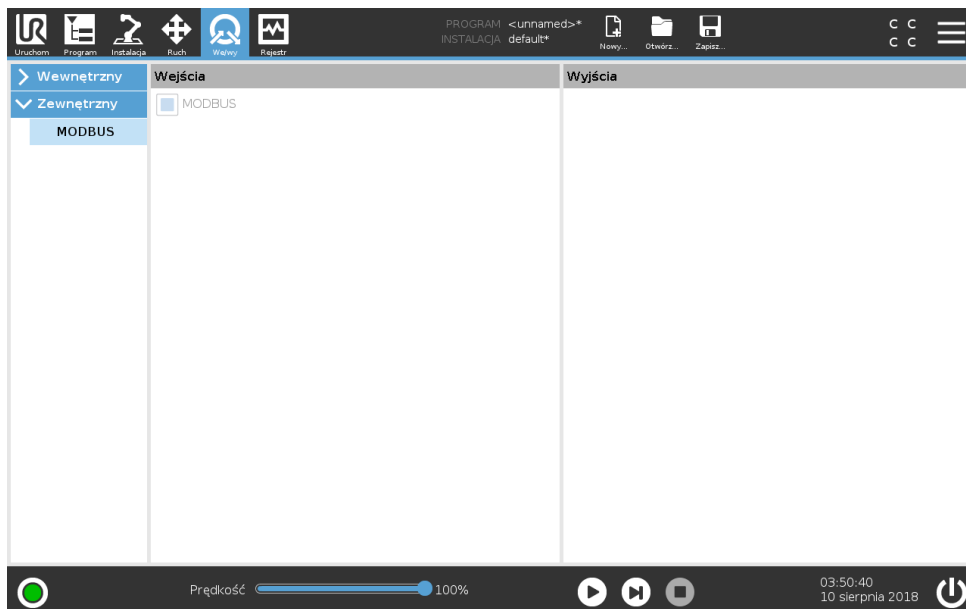

18.2.1 Wejścia

Wyświetlanie stanu cyfrowych wejść klienta MODBUS.

18.2.2 Wyjścia

Wyświetlanie i przełączanie stanu cyfrowych wyjść klienta MODBUS. Sygnał może być przełączany tylko wtedy, kiedy pozwala na to pole wyboru karty kontroli we/wy (opisane w 16.1.3).

19 Karta rejestru

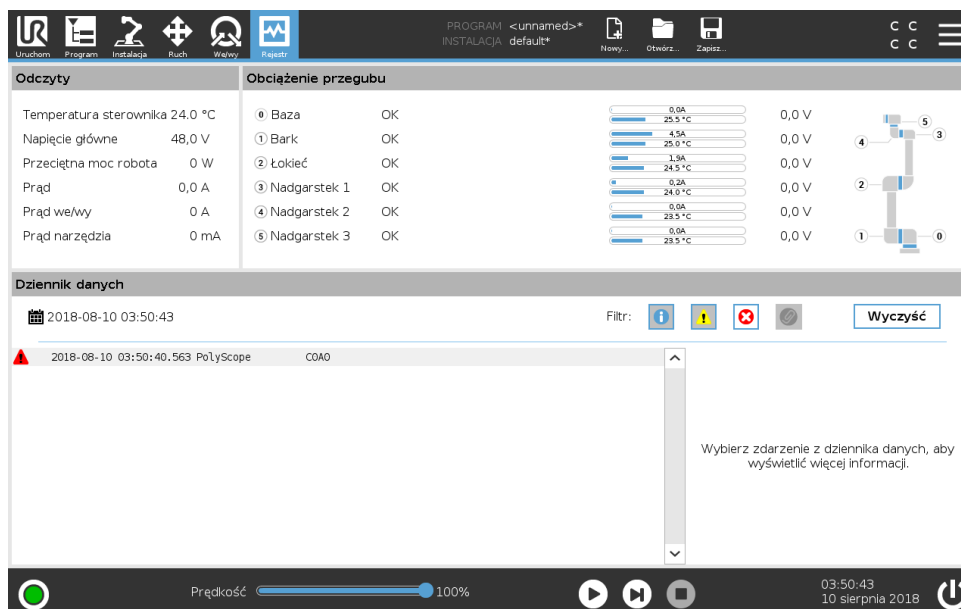

19.1 Odczyty

W górnej połowie ekranu wyświetlana jest „kondycja” ramienia robota i skrzynki sterowniczej.

19.2 Obciążenie przegubu

Lewa strona ekranu zawiera informacje związane ze skrzynką sterowniczą, natomiast prawa strona ekranu zawiera informacje o przegubach robota. Dla każdego przegubu wyświetlane są informacje o temperaturze silnika oraz elektroniki, obciążeniu przegubu oraz napięciu elektrycznym.

19.3 Rejestr dat

Komunikaty są wyświetlane w dolnej połowie ekranu. Pierwsza kolumna określa kategorię istotności pozycji rejestru. Druga kolumna pokazuje czas przybycia komunikatów. Kolejna kolumna pokazuje nadawcę komunikatu. Ostatnia kolumna pokazuje sam komunikat. Komunikaty można filtrować za pomocą przycisków przełączających właściwych dla istotności pozycji rejestru. Powyższy rysunek ilustruje wyświetlanie błędów przy odfiltrowaniu komunikatów informacyjnych i ostrzegawczych. Niektóre komunikaty rejestru służą do przekazywania większej ilości informacji dostępnych po wybraniu odpowiedniej pozycji rejestru.

19.4 Zapisywanie raportów błędów

Po wystąpieniu błędu w PolyScope wygenerowany zostaje rejestr błędów. Na karcie rejestru można przeglądać i/lub eksportować wygenerowane raporty na dysk USB (zob. 19). Przegląd

i eksportować można następującą listę błędów:

- Awaria
- Wewnętrzne wyjątki PolyScope
- Zatrzymanie ochronne
- Nieobsługiwany wyjątek w URCap
- Naruszenie

Wyeksportowany raport zawiera: program użytkownika, dziennik historii, instalację i listę uruchomionych usług.

Raport błędu

Szczegółowy raport o stanie jest dostępny, gdy w wierszu rejestru zostanie wyświetlona ikona spinacza.

- Należy wybrać wiersz rejestru i dotknąć przycisku Zapisz raport, aby zapisać raport na dysku USB.
- Raport można zapisać podczas wykonywania programu.



UWAGA:

W przypadku wygenerowania nowego raportu najstarszy jest usuwany. Przechowywać można tylko pięć najnowszych raportów.

20 Menedżer programów i instalacji



Menedżer programów i instalacji zawiera trzy ikony umożliwiające tworzenie, ładowanie i konfigurowanie programów oraz instalacji: **Nowy...**, **Otwórz...** i **Zapisz...**. W polu Ścieżka pliku wyświetlona jest nazwa aktualnie załadowanego programu oraz typu instalacji. Ścieżka pliku zmienia się po utworzeniu lub załadowaniu nowego programu lub instalacji. Użytkownik może mieć kilka plików instalacji dla robota. Utworzone programy używają aktywnej instalacji i będą ją automatycznie ładować.

20.1 Otwórz...

Umożliwia załadowanie programu i/lub instalacji.

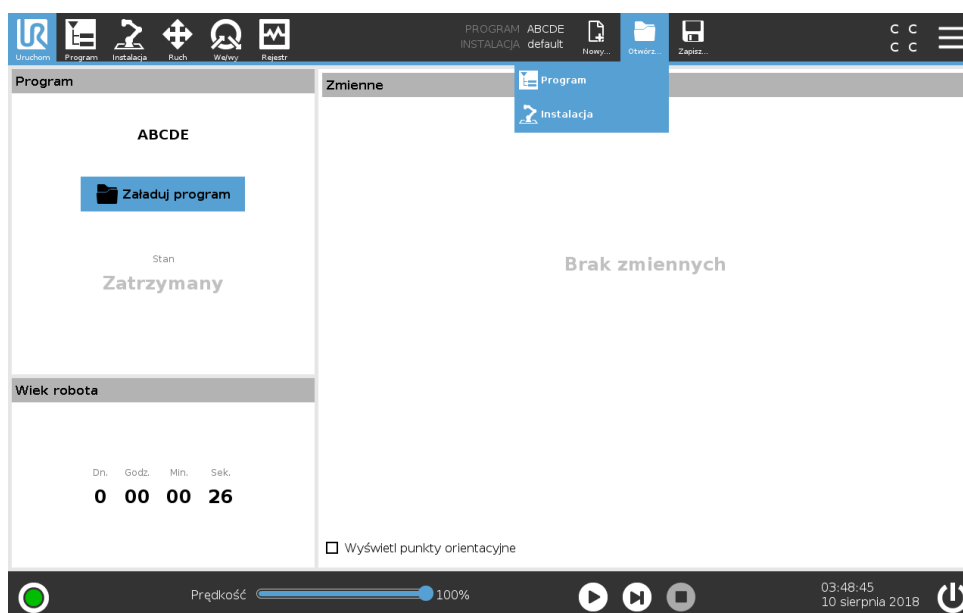

Otwieranie programu

1. W menadżerze programów i instalacji należy dotknąć przycisku **Otwórz...** i wybrać opcję Program.
2. Na ekranie Załaduj program wybrać istniejący program i dotknąć przycisku Otwórz.
3. W ścieżce pliku sprawdzić, czy wyświetlana jest nazwa żadanego programu.

Otwieranie instalacji.

1. W menadżerze programów i instalacji należy dotknąć przycisku **Otwórz...** i wybrać opcję Instalacja.
2. Na ekranie Załaduj instalację robota wybrać istniejącą instalację i dotknąć przycisku Otwórz.
3. W polu Konfiguracja bezpieczeństwa wybrać Zastosuj i uruchom ponownie, aby ponownie uruchomić robota.
4. Wybrać opcję Ustaw instalację, aby wybrać instalację dla bieżącego programu.
5. W ścieżce pliku sprawdzić, czy wyświetlana jest nazwa żądanej instalacji.

20.2 Nowy...

Umożliwia utworzenie nowego programu i/lub instalacji.

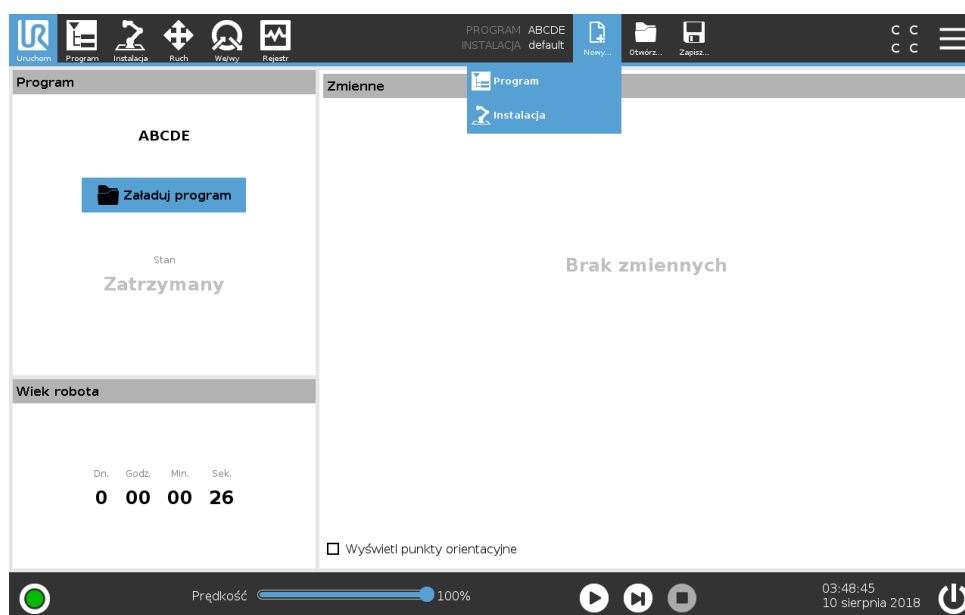

Tworzenie nowego programu

1. W menadżerze programów i instalacji należy dotknąć przycisku **Nowy...** i wybrać opcję Program.
2. Na ekranie Program skonfigurować nowy program zgodnie z potrzebami.
3. W menadżerze programów i instalacji dotknąć przycisku **Zapisz...** i wybrać Zapisz wszystko lub Zapisz program jako...
4. Na ekranie Zapisz program jako wprowadzić nazwę pliku i dotknąć przycisku Zapisz.
5. W ścieżce pliku sprawdzić, czy wyświetlana jest nazwa nowego programu.

Tworzenie nowej instalacji

Uwaga: Aby można było używać instalacji po wyłączeniu zasilania robota, należy ją zapisać.

1. W menadżerze programów i instalacji należy dotknąć przycisku **Nowy...** i wybrać opcję Instalacja.
2. Dotknąć przycisku Potwierdź konfigurację bezpieczeństwa.
3. Na ekranie Instalacja skonfigurować nową instalację zgodnie z potrzebami.

20.3 Zapisz...

4. W menadżerze programów i instalacji należy dotknąć przycisku **Zapisz...** i wybrać opcję Zapisz instalację jako...
5. Na ekranie Zapisz instalację robota wprowadzić nazwę pliku i dotknąć przycisku Zapisz.
6. Wybrać opcję Ustaw instalację, aby wybrać instalację dla bieżącego programu.
7. W ścieżce pliku sprawdzić, czy wyświetlana jest nazwa nowej instalacji.

20.3 Zapisz...

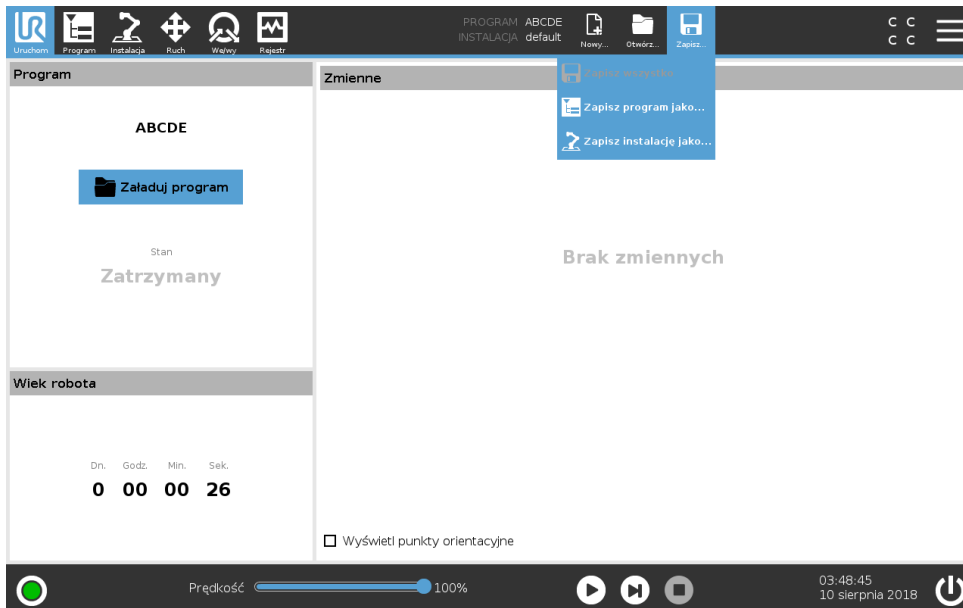

Funkcja **Zapisz...** ma trzy opcje. W zależności od załadowanego/utworzonego programu/instalacji, dostępne są następujące opcje:

Zapisz wszystko – służy do natychmiastowego zapisania bieżącego programu i instalacji bez pytania ze strony systemu o różne lokalizacje lub nazwy. Uwaga: W przypadku braku zmian w programie lub instalacji, przycisk Zapisz wszystko... nie jest aktywny.

Zapisz program jako... – służy do zmiany nazwy nowego programu i jego lokalizacji. Uwaga: aktualna instalacja zostaje również zapisana z istniejącą nazwą i w bieżącej lokalizacji.

Zapisz instalację jako... – służy do zmiany nazwy nowej instalacji i jej lokalizacji. Uwaga: aktualny program zostaje również zapisany z istniejącą nazwą i w bieżącej lokalizacji.

20.4 Menadżer plików

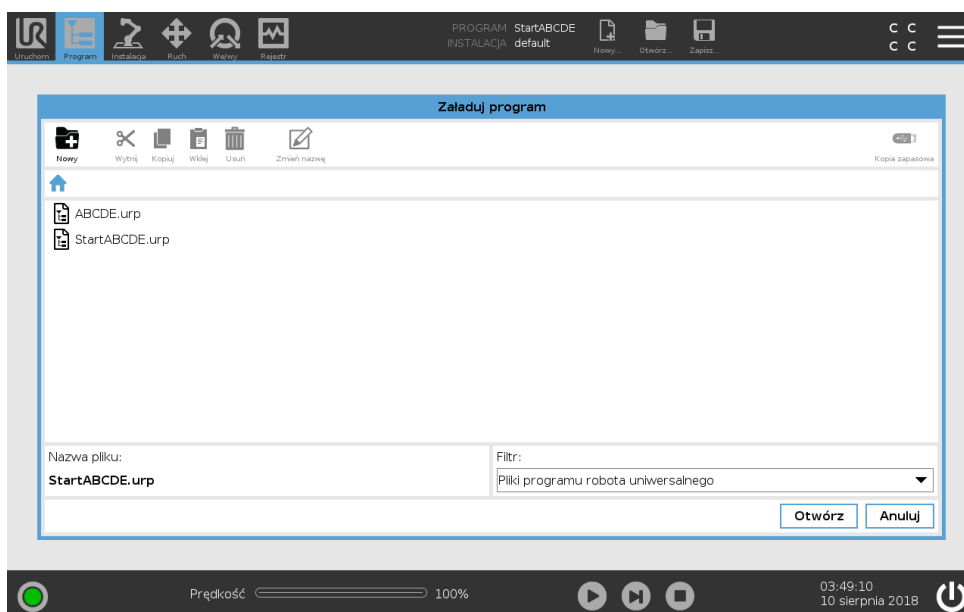

Ten rysunek przedstawia ekran ładowania zawierający następujące przyciski:

Ścieżka okruszków chleba Ścieżka okruszków chleba pokazuje listę katalogów prowadzących do aktualnej lokalizacji. Po wybraniu nazwy katalogu ze ścieżki lokalizacja zmienia się na wybrany katalog i wyświetla go w obszarze wyboru plików.

Obszar wyboru plików Należy dotknąć nazwę pliku, aby go otworzyć. Wybór katalogów następuje poprzez naciśnięcie i przytrzymanie ich nazwy przez pół sekundy.

Filtr plików Można określić typy wyświetlanych plików. Zaznaczenie opcji Pliki kopii zapasowej w tym obszarze powoduje wyświetlenie ostatnich 10 zapisanych wersji programów, gdzie rozszerzenie „old0” to wersja najnowsza, a „old9” najstarsza.

Nazwa pliku Tutaj pokazany jest aktualnie wybrany plik. Podczas zapisywania pliku należy użyć pola tekstowego w celu ręcznego wprowadzenia jego nazwy.

Przyciski działań Pasek akcji zawiera szereg przycisków umożliwiających zarządzanie plikami.

Akcja „Kopia zapasowa” z prawej strony paska akcji umożliwia tworzenie kopii zapasowej aktualnie zaznaczonych plików oraz katalogów w danej lokalizacji i pamięci USB. Akcja „Kopia zapasowa” jest dostępna tylko po podłączeniu zewnętrznego nośnika do gniazda USB.

21 Menu Hamburger

21.1 Pomoc

Dostępne są definicje wszystkich elementów składających się na funkcje interfejsu PolyScope.

1. W prawym rogu **górnego obszaru ekranu** dotknąć menu **Hamburger** i wybrać opcję **Pomoc**.
2. Dotknąć jeden z wyświetlonych czerwonych znaków zapytania, aby wybrać żądany element.
3. W prawym górnym rogu ekranu definicji elementów dotknąć czerwony znak X, aby zamknąć ekran Pomoc.

21.2 Informacje

Można wyświetlić informacje o wersji i informacje prawne.

1. Należy dotknąć menu **Hamburger** i wybrać opcję **Informacje**.
2. Dotknąć przycisku **Wersja** lub **Informacje prawne**, aby wyświetlić odpowiednie dane.
3. Dotknąć przycisku Zamknij, aby zamknąć ekran.

21.3 Ustawienia

Dostosowywanie ustawienia interfejsu PolyScope

1. W górnym obszarze ekranu dotknąć menu Hamburger i wybrać opcję **Ustawienia**.
2. Po lewej stronie menu akcji na ekranie Ustawienia wybrać element do dostosowania. Uwaga: W przypadku ustawienia hasła trybu pracy opcja **System** w menu akcji jest dostępna tylko dla programisty.
3. W prawym dolnym rogu dotknąć **Zastosuj i uruchom ponownie**, aby zapisać zmiany.
4. W lewym dolnym rogu dotknąć **Wyjdź**, aby zamknąć ekran ustawień bez zapisywania zmian.

Ukrywanie suwaka szybkości

Suwak szybkości jest umieszczony u podstawy karty Uruchom i pozwala operatorowi zmieniać szybkość wykonywania programu.

1. W górnym obszarze ekranu dotknąć ikony menu Hamburger i wybrać opcję **Ustawienia**.
2. W sekcji Preferencje dotknąć przycisku **Ekran wykonywania programu**.
3. Zaznaczyć pole wyboru, aby wyświetlić lub ukryć **suwak szybkości**.

21.3.1 Preferencje

Język

Można zmienić język interfejsu PolyScope oraz jednostki miary (metryczne lub imperialne).

Czas

Można dostosować bieżącą godzinę wyświetlaną przez interfejs PolyScope (format: 12- lub 24-godzinny).

21.3.2 Hasło**Tryb**

Hasło trybu pracy zapobiega nieautoryzowanym modyfikacjom konfiguracji robota, pozwalając na stworzenie w interfejsie PolyScope dwóch różnych ról użytkownika: automatycznej i ręcznej. Po skonfigurowaniu hasła trybu pracy programy oraz instalacje można tworzyć i ładować wyłączenie w trybie programisty. Przy każdym przejściu w tryb ręczny interfejs PolyScope prosi o wprowadzenie hasła, które zostało wcześniej skonfigurowane dla tego ekranu.

Bezpieczeństwo

Hasło bezpieczeństwa zapobiega nieautoryzowanym modyfikacjom ustawień bezpieczeństwa.

21.3.3 System**Aktualizuj**

Można wyszukiwać aktualizacje w celu sprawdzenia, czy oprogramowanie robota jest aktualne.

1. Po lewej stronie menu akcji na ekranie Ustawienia wybrać **System**
2. W polu **Aktualizuj oprogramowanie robota** dotknij opcji **Szukaj**.
3. W polu **Opis** widoczna jest lista aktualizacji.
4. Należy wybrać żądane aktualizacje i nacisnąć przycisk **Aktualizuj**, aby je zainstalować.

Sieć

Można skonfigurować połączenie robota z siecią, wybierając jedną z trzech dostępnych metod sieciowych:

- DHCP
- Adres statyczny
- Sieć wyłączona (jeśli nie ma potrzeby podłączania robota do sieci)

W zależności od wybranej metody sieciowej należy skonfigurować ustawienia sieci:

- Adres IP
- Maska podsieci
- Domyślna brama
- Preferowany serwer DNS
- Alternatywny serwer DNS

Uwaga: Należy nacisnąć przycisk **Zastosuj**, aby zastosować zmiany.

URCaps

Można zarządzać istniejącym **URCaps** lub zainstalować nowy w robocie.

1. W górnym obszarze ekranu nacisnąć menu Hamburger i wybrać opcję **Ustawienia**.
2. W sekcji System zaznaczyć opcję **URCaps**.
3. Nacisnąć kartę **+**, wybrać plik **.urcap** i nacisnąć przycisk **Otwórz** Uwaga: Można sprawdzić szczegółowe informacje o nowym URcap, wybierając go w polu **Aktywne URcap**. Więcej informacji pojawia się w polu **Informacje o URcap** poniżej.
4. Aby przejść do instalacji wybranego URcap, należy nacisnąć przycisk **Uruchom ponownie**. Po tym kroku URcap zostaje zainstalowany i jest gotowy do użycia.
5. Aby usunąć zainstalowany URcap, należy wybrać go z listy Aktywne URcap, nacisnąć przycisk **-**, a następnie przycisk **Uruchom ponownie**, aby zapisać zmiany.

Sterowanie zdalne

Robotem można sterować lokalnie (za pomocą sterownika uczenia) lub zdalnie (sterowanie zewnętrzne).

Sterowanie lokalne nie umożliwia	Sterowanie zdalne nie umożliwia
Wysyłanie do robota poleceń włączenia zasilania i zwolnienia hamulca za pośrednictwem sieci	Przesuwanie robota z poziomu karty ruchu
Odbieranie i wykonywanie programów robota oraz instalacji wysłanych za pośrednictwem sieci	Uruchamianie programów za pomocą sterownika uczenia
Automatyczne uruchamianie programów przy rozruchu, sterowane z wejść cyfrowych	Ładowanie programów i instalacji za pomocą sterownika uczenia
Automatyczne zwalnianie hamulca przy rozruchu, sterowane z wejść cyfrowych	Ruch swobodny
Uruchamianie programów sterowane z wejść cyfrowych	

Sterowanie robotem za pośrednictwem sieci i wejść cyfrowych jest domyślnie ograniczone. Włączenie i wybranie funkcji Sterowanie zdalne usuwa te ograniczenia. Aby umożliwić całkowicie zdalne sterowanie wykonywanymi programami i skryptami, należy włączyć sterowanie zdalne przez włączenie profilu Sterowanie lokalne (sterowanie PolyScope) robota.

Uwaga: Aby uzyskać dostęp do trybu zdalnego i lokalnego w profilu, należy włączyć funkcję Sterowanie zdalne w menu Ustawienia.

1. W górnym obszarze ekranu nacisnąć menu Hamburger i wybrać opcję **Ustawienia**.
2. W sekcji System zaznaczyć opcję **Sterowanie zdalne**.
3. Nacisnąć przycisk **Włącz**, aby udostępnić funkcję Sterowanie zdalne. Interfejs PolyScope pozostaje aktywny. Uwaga: Włączenie opcji Sterowanie zdalne nie powoduje natychmiastowego włączenia funkcji. Pozwala na zmianę z trybu Sterowanie lokalne na tryb Sterowanie zdalne.

4. W menu profilu wybrać **Sterowanie zdalne**, aby zmienić ustawienia interfejsu PolyScope.
Uwaga: Można powrócić do trybu Sterowanie lokalne, włączając go z powrotem w menu profilu lub wybierając opcje Operator bądź Programista, jeśli zostało skonfigurowane hasło.

**UWAGA:**

- Chociaż sterowanie zdalne ogranicza dostępność akcji w interfejsie PolyScope, można nadal monitorować stan robota.
- Gdy robot zostanie wyłączony z aktywnym trybem Sterowanie zdalne, ponowne włączenie robota powoduje aktywację tego samego trybu.

Słowniczek

Kategoria zatrzymania 0 Ruch robota jest zatrzymywany przez natychmiastowe odcięcie jego zasilania. Jest to zatrzymanie niekontrolowane, w wyniku którego ruch robota może się odchylić od zaprogramowanego toru, ponieważ każdy przegub jest hamowany tak szybko, jak to możliwe. To zatrzymanie ochronne jest stosowane, kiedy dojdzie do przekroczenia limitu klasyfikowanego bezpieczeństwa lub w przypadku awarii części systemu sterowania z klasyfikowanym bezpieczeństwem. Aby uzyskać więcej informacji, zob. ISO 13850 lub IEC 60204-1.

Kategoria zatrzymania 1 Ruch robota jest zatrzymywany przy dostępnym zasilaniu. Zasilanie jest odcinane dopiero wtedy, kiedy robot się zatrzyma. Jest to zatrzymanie kontrolowane, w którym robot będzie podążać wzdłuż zaprogramowanego toru. Zasilanie jest odcinane od razu po zatrzymaniu robota. Aby uzyskać więcej informacji, zob. ISO 13850 lub IEC 60204-1.

Kategoria zatrzymania 2 Zatrzymanie kontrolowane przy utrzymaniu zasilania robota. System sterowania z klasyfikacją bezpieczeństwa monitoruje, czy robot pozostaje w pozycji zatrzymania. Aby uzyskać więcej informacji, zob. IEC 60204-1.

Kategoria 3 Terminu *kategoria* nie należy mylić z terminem *kategoria zatrzymania*. *Kategoria* dotyczy rodzaju architektury wykorzystanej jako podstawa dla danego *poziomu działania*. Ważną cechą architektury *kategorii 3* jest to, że pojedyncza usterka nie może prowadzić do utraty funkcji bezpieczeństwa. Aby uzyskać więcej informacji, zob. ISO 13849-1.

Poziom działania Poziom działania (PL, ang. Performance Level) jest poziomem nieciągłym i służy do określania możliwości części bezpieczeństwa w systemach sterowania w zakresie działań bezpieczeństwa w przewidywalnych warunkach. PLd jest drugą najwyższą klasyfikacją niezawodności, co oznacza, że funkcja bezpieczeństwa jest skrajnie wiarygodna. Aby uzyskać więcej informacji, zob. ISO 13849-1.

Pokrycie diagnostyczne (DC) to miara wydajności narzędzi diagnostycznych zastosowanych w celu osiągnięcia klasyfikowanego poziomu działania. Aby uzyskać więcej informacji, zob. ISO 13849-1.

MTTFd Średni czas między niebezpiecznymi awariami (ang. mean time to dangerous failure) to wartość oparta na obliczeniach i badaniach, służąca do osiągnięcia klasyfikowanego poziomu działania. Aby uzyskać więcej informacji, zob. ISO 13849-1.

Integrator Integrator jest podmiotem odpowiedzialnym za projekt ostatecznej instalacji robota. Integrator jest odpowiedzialny za wykonanie ostatecznej oceny ryzyka i musi zapewnić, że ostateczna instalacja spełnia wymagania lokalnego prawa i przepisów.

Ocenę ryzyka Jest to ogólny proces identyfikacji ryzyka wszelkiego rodzaju i ograniczenie go do właściwego poziomu. Ocena ryzyka powinna być udokumentowana. Więcej informacji zawiera norma ISO 12100.

Współbieżność w zastosowaniu robota Termin *współbieżność* dotyczy współpracy między operatorem i robotem w jego zastosowaniu. Dokładne definicje i opisy można znaleźć w normach ISO 10218-1 oraz ISO 10218-2.

Konfiguracja bezpieczeństwa Interfejsy i funkcje dotyczące bezpieczeństwa można konfigurować poprzez parametry konfiguracji bezpieczeństwa. Są one definiowane przez interfejs programowy, zob. część II.

Indeks

Symbols

: Automatyczny	II-4
: Ręczny	II-4

A

Auto	II-33, II-97
------------	--------------

C

Czas zatrzymania	II-18
Czekaj	II-50

D

dolna część ekranu	II-32
Dolny obszar ekranu	II-3
Drzewo programu	II-35, II-36
Dziennik	II-4

E

Edytor postawy	II-83, II-94
Edytor wyrażeń	II-58
Edytuj pozycję	II-24
Ekran	II-3
Elbow	II-7
Ethernet	I-29, II-88
EtherNet/IP	I-29, II-91
Ethernet/IP	II-76

F

Fabryczne ustawienia wstępne	II-18
Folder	II-53
Funkcja	II-82, II-94
Funkcja bazowa	II-82
Funkcja narzędzia	II-82
Funkcja zmienna	II-43
Funkcje	II-77
Funkcje bezpieczeństwa	I-13, I-14

G

Gwarancja	I-57
Górny obszar ekranu	II-3

I

Informacje	II-107
Instalacja	II-3, II-103, II-104

instalacja	II-79
integrator	I-8
Interfejs narzędzia komunikacji	II-81

K

Kierunek narzędzia	II-25, II-26
Konfiguracja	II-97
Konfiguracja bezpieczeństwa	I-9, II-15–II-17, II-20
Konfigurowalne we/wy	I-34
Konstrukcja Switch Case	II-58
Krok	II-5
Kąt pochylenia	II-26
Kąt przesunięcia	II-26
Kąt stożka	II-26

L

Limity przegubów	II-20
Limity robota	II-17
Linity	II-39
Lista (wzór)	II-61

M

Menedżer programów i instalacji	II-4, II-103
Menu funkcja	II-66
Menu Hamburger	II-4
Mieszanie	II-45
Mini Displayport	I-29
Moc	II-18
MODBUS	I-29, II-77, II-88, II-90, II-100

N

Narzędzie	II-23
Narzędzie wejść/wyjść	I-45
Niestandardowe	II-18
norma	I-73
Normalny	II-21
Normalny & ograniczony	II-21
Nowy... ..	II-4, II-103

O

Obciążenie przegubu	II-101
ocena ryzyka	x, I-3, I-11, I-17
oceny ryzyka	I-8

Odległość zatrzymania	II-18
Odtwarzaj	II-5, II-32
Ogranicz przegub łokciowy	II-22
Ograniczony	II-21
Ograniczony limit kierunku narzędzia	II-26
okienko wyskakujące	II-52
Otwórz...	II-4, II-103

P

Parametry mieszania	II-45
Pierwsze kroki	II-5
Po zakończeniu	II-60
Podręcznik serwisowy	x
Podręcznik skryptów	xi
Podstawa	II-7, II-43
Podstawy	I-59
Pokaż	II-21
Polecenie	II-37
PolyScope . ix, I-19, II-3, II-7, II-9, II-29, II-31, II-54, II-57, II-67, II-71, II-88, II-91, II-107, II-110	
Polyscope	II-81
Porusz narzędzie	II-93
Poza trybem ograniczonym	II-28
Pozycja	II-24
Pozycja narzędzia	II-23, II-24
Pozycja początkowa	II-97
Pozycja zakotwiczenia	II-60
Program	II-3, II-31, II-67, II-103, II-104
Promień	II-24
Prostota	II-66
Przed uruchomieniem	II-60
Przegub nadgarstka	II-7
Przycisk Test	II-67
Prędkość narzędzia	II-18
Prędkość przegubu łokciowego	II-18
Punkt	II-66
Punkt centralny narzędzia II-19, II-24, II-43, II-71, II-94	
Punkt orientacyjny	II-39, II-42, II-45, II-49
Punkty orientacyjne	II-40, II-44, II-60, II-68
Pęd	II-18
Płaszczyzna normalna	II-23
Płaszczyzna wyzwiania	II-23
Płaszczyzny bezpieczeństwa	II-21, II-93

R

Rama	II-66
Ramienia	I-59
ramienia robota	II-41

Ramię robota	I-29, II-7, II-8, II-63, II-78, II-93, II-101
--------------------	--

ramię robota	II-65, II-66
Ramię robota	I-73
Resetowanie zabezpieczeń	II-27
Robot	II-23, II-93, II-94
Robot się nie zatrzymuje	II-28
Ruch . II-4, II-11, II-40, II-42, II-51, II-60, II-66, II-83	
Ruch automatyczny	II-33
Ruch robota	II-28
Ruch swobodny I-19, II-11, II-23, II-67, II-75, II-76, II-97	
ruch swobodny	II-67
RuchJ	II-41, II-83
RuchL	II-41, II-83
RuchP	II-41, II-83
ruchu swobodnego	II-83

S

Sekwencja palety	II-60
Shoulder	II-7
Siła narzędzia	II-18
Siła przegubu łokciowego	II-18
Skonfiguruj instalację robota	II-5
Skrzynka sterownicza . . . ix, I-25, I-33, I-43, II-78, II-101	
skrzynka sterownicza . . . I-29, I-42, I-44, I-73, II-8, II-99	
stan zatrzymania	II-8
standard	I-75
Standardowy & ograniczony limit kierunku narzędzia	II-26
Standardowy limit kierunku narzędzia	II-26
Sterowanie zdalne	II-80, II-109
Sterownik uczenia . . . ix, I-42, II-3, II-8, II-29, II-76, II-109	
sterownik uczenia	I-25, I-26, II-67
Suma kontrolna bezpieczeństwa	II-4, II-17
Suwak szybkości	II-5, II-11
sygnały wejściowe	II-27
sygnały wyjściowe	II-28
Szablony	II-67

T

TCl	II-50
Tryb automatyczny	II-11
Tryb normalny	II-19, II-26
Tryb ograniczony	I-19, II-19, II-26–II-28
tryb ograniczony	II-24
Tryb ograniczony wyzwiany	II-21
Tryb przywracania	II-19

Tryb ręczny	II-11
Tryb siła	II-65
trybu przywracania	I-19
Tryby	I-18, II-21

U

Uchwyt	I-29
URCaps	xi, II-109
Uruchom program	II-5
Uruchomienie	II-3, II-31
Ustaw	II-51
Ustawienia	II-107
Ustawienia bezpieczeństwa	I-3, II-15, II-108
Usuń	II-21

W

We/wy	II-4, II-27, II-76
we/wy	I-29, I-35, II-77
We/wy bezpieczeństwa	I-34, I-35
we/wy bezpieczeństwa	I-35
We/wy ogólnego przeznaczenia	I-34
We/wyj bezpieczeństwa	I-13
wej/wyj	II-99
Wspornik montażowy	ix
Wycofanie	II-97
wycofanie, wymuszone	I-11
Wyłącz	II-5
Wyłączona	II-23
Wyłączony	II-21

Wyłączony limit kierunku narzędzia	II-26
Względne punkty orientacyjne	II-43
Wzór	II-61, II-62
Wzór kwadratu	II-61, II-62
Wzór linii	II-61, II-62
Wzór okna	II-61, II-62
Węzeł programu	II-35, II-37
wł/wył bezpieczeństwa	I-16

Z

Zainicjuj	II-4, II-8
Zakres pozycji	II-20
Zalecenia bezpieczeństwa	I-51
Zapisz...	II-4, II-103, II-105
Zaprogramuj robota	II-5
Zatrzymaj	II-5
Zatrzymanie awaryjne systemu	II-27, II-28
Zegar	II-5
Zmienne	II-31, II-40
Zmienne instalacji	II-78
Zmienny punkt orientacyjny	II-43
Zmień nazwę	II-22
Znaki ostrzegawcze	I-4



Łokcia	I-59
Ścieżka pliku	II-103
Śledzenie przenośnika	I-33, II-67, II-77
Środek stożka	II-26