



CATÁLOGO TÉCNICO COAL



tecnico@coalsolutions.net

DEPARTAMENTO TÉCNICO DE COAL: INGENIERÍA CERCANA Y EFICIENTE

Fundado en 2018, el Departamento Técnico de COAL ha sido concebido como un espacio de soluciones enfocado a dar apoyo a nuestros colaboradores y al mercado profesional en general.

Lo que comenzó como una iniciativa modesta —con una dedicación parcial y alcance limitado— ha evolucionado hasta consolidarse como un caso de éxito en soporte técnico de nuestro sector. Actualmente, el equipo está conformado por 3 profesionales a tiempo completo, con un perfil técnico multidisciplinar, listos para atender con cercanía las demandas de un entorno cada vez más exigente.

Actualmente nuestro propósito va más allá de la resolución de consultas. Además de la atención directa, desarrollamos contenido técnico que complementa y enriquece la labor de prescripción y diseño; catálogos específicos por aplicación, monográficos temáticos, tablas de selección, documentación o formación técnica y webinars.

Con el firme convencimiento de que el soporte técnico es un elemento estratégico para fomentar la innovación y la eficiencia en los sistemas, esperamos seguir creciendo y contando con vuestra confianza.

El Departamento Técnico de COAL renueva su compromiso con la excelencia técnica, la proximidad con el profesional y el impulso de una ingeniería más responsable, adaptada a los desafíos del presente y preparada para las oportunidades del futuro.

Muchas gracias

PRESENTACION DEL DEPARTAMENTO TECNICO COAL

Respuesta a su consulta en **24/48 horas**.

Nuestra media de respuesta de 2021 a 2024, es de 18 horas.

 Atención media a **22 consultas diarias**.

Contacto mediante

 **tecnico@coalsolutions.net**

 **685 97 84 46**

 Más de 376 operadores del mercado son afines a nuestro departamento de forma recurrente.

 Con un Pipeline de 18M de Euros en el año 2024. Consulte la gráfica de éxitos de consultas.

ANÁLISIS DE CONSULTAS (NÚMERO DE CONSULTAS)

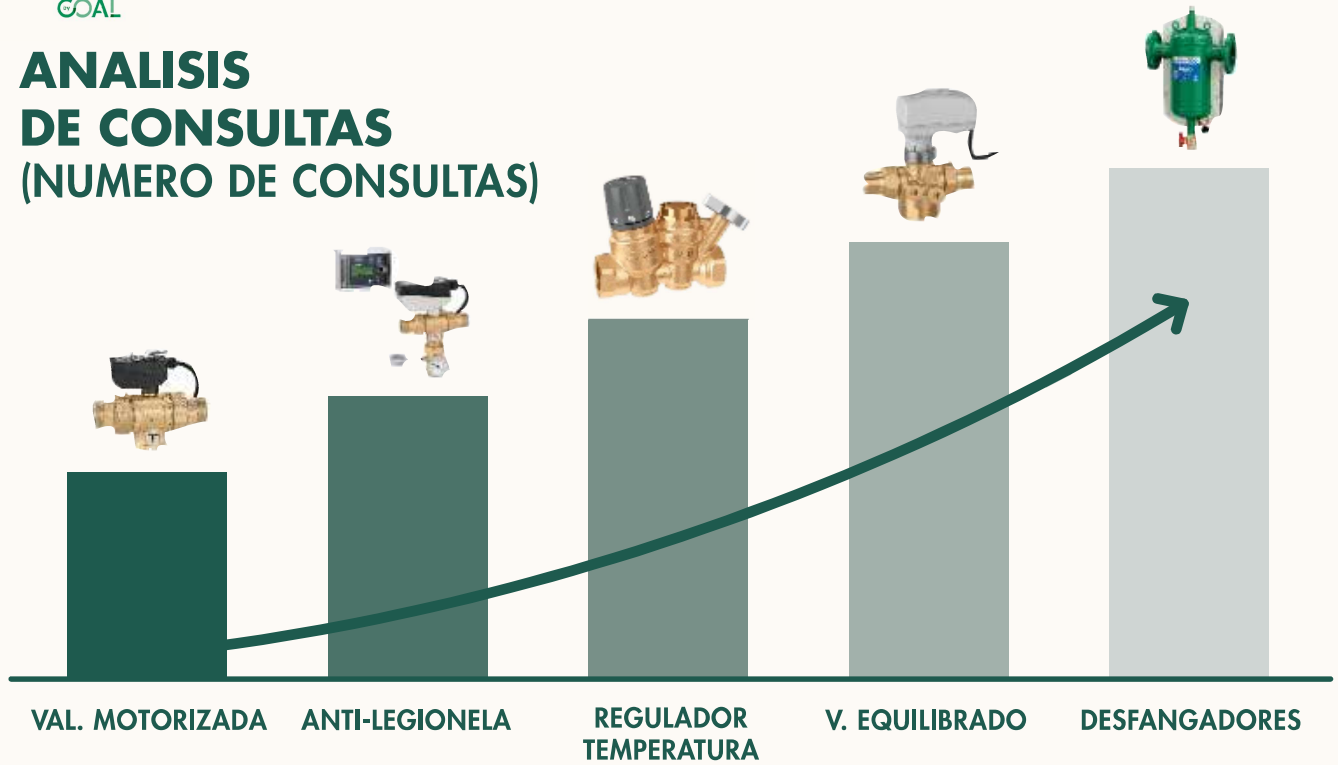

CONTENIDO DEL CATÁLOGO TÉCNICO

GRUPO DE ALIMENTACION

Pág. 4 - 6

SEPARADOR HIDRÁULICO

Pág. 7 - 9

DESFANGADORES

Pág. 9 - 13

SEPARADORES DE AIRE

Pág. 14 - 16

VALVULA MOTORIZADA Y DE ZONA

Pág. 16 - 29

REDUCTOR DE PRESIÓN

Pág. 30 - 34

MEZCLADOR TERMOSTÁTICO

Pág. 35 - 45

REGULADOR DE TEMPERATURA

Pág. 39 - 41

ANTI-LEGIONELA

Pág. 46 - 53

DESCONECTORES

Pág. 54 - 60

VALVULA EQUILIBRADO

Pág. 61 - 83

COMPONENTES PARA CENTRALES TÉRMICAS

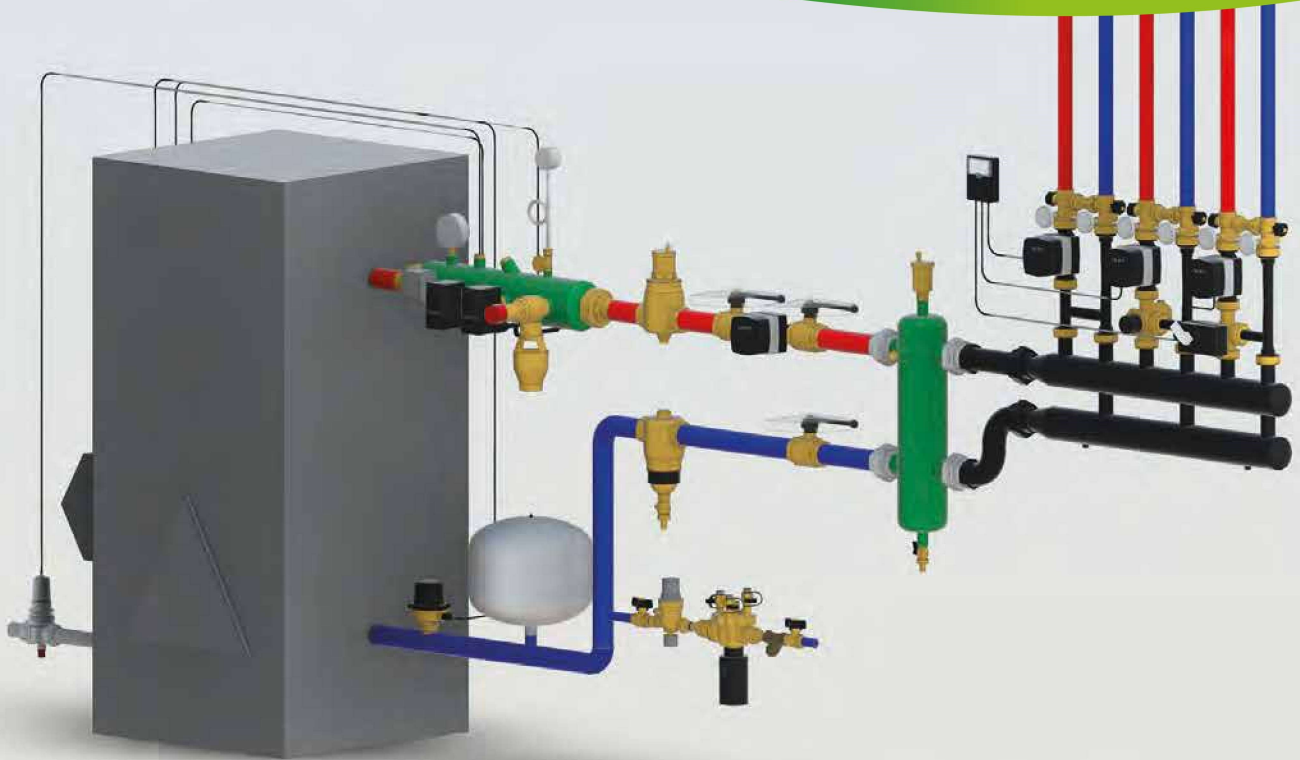

G BIM
bim.caleffi.com

Grupo de llenado
Grupo de carga automático
Grupo compacto de carga automático
Separador hidráulico
Separador hidráulico-colector SEPCOLL

GRUPOS DE LLENADO



553

doc. 01061

Grupo de llenado automático calibrable, antical, inspeccionable, con indicador de la presión de calibración, grifo, filtro, válvula antirretorno. Campo de regulación: 0,2–4 bar. Presión máxima en entrada: 16 bar. Temperatura máxima de servicio: 65 °C.



553

doc. 01025

Grupo de llenado automático con grifo, filtro, válvula antirretorno. Campo de regulación: 0,3–4 bar. Presión máxima en entrada: 16 bar. Temperatura máxima de servicio: 70 °C.

Código

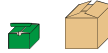

553540	1/2" con conex. manóm.	1	10
553640	1/2" con manóm.	1	10

Código



553040	1/2" con conex. manóm.	1	10
553140	1/2" con manóm.	1	10

554

doc. 01125

Grupo de llenado automático calibrable de gran capacidad, doble corte, válvula antirretorno. Cartucho monobloque con filtro extraíble.

Campo de regulación: 1–6 bar. Presión máxima en entrada: 16 bar. Temperatura máxima de servicio: 60 °C.



Código



554040	1/2" con conex. manóm. 1/4" H	1	–
554140	1/2" con manóm.	1	–
554150	3/4" con manóm.	1	–

LLENADO PARA CALDERAS

NOVEDAD

3006 ROBOFIL

Llenado para calderas. Cuerpo en liga antidesincalcación CR. Con válvula de corte y retención doble, conexión flexible y corte.

Presión máxima de servicio: 10 bar. Temperatura máxima de servicio: 95 °C. Longitud conexión flexible: 400 mm



Código



300600		1	10
--------	--	---	----

GRUPO DE CARGA AUTOMÁTICO

573001

doc. 01061

Grupo de carga automático con desconector **tipo CA** y válvulas de corte.

Campo de regulación del grupo de llenado: 0,2–4 bar.
Presión máxima de servicio: 10 bar.
Temperatura máxima de servicio: 65 °C.
Desconector certificado según norma EN 14367.



Código			
573001	1/2"	1	5

574011

doc. 01161

Grupo compacto de carga automático con desconector **tipo BA**, válvula de corte y filtro.

Con aislamiento.

Campo de regulación del grupo de llenado: 0,2–4 bar.
Presión máxima de servicio: 10 bar.
Temperatura máxima de servicio: 65 °C.
Desconector certificado según norma EN 12729.



Código			
574011	1/2"	1	5

574000

doc. 01061

Grupo de carga automático con desconector **tipo BA**, filtro en Y y válvula de corte. Campo de regulación del grupo de llenado: 0,2–4 bar. Presión máxima de servicio: 10 bar.

Temperatura máxima de servicio: 65 °C.
Desconector certificado según norma EN 12729.



Código			
574000	1/2"	1	5

574001

doc. 01125

Grupo de carga automático con desconector **tipo BA**, filtro en Y y válvula de corte.

Campo de regulación del reductor: 1–6 bar.
Presión máxima de servicio: 10 bar.
Temperatura máxima de servicio: 60 °C.
Desconector certificado según norma EN 12729.



Código			
574001	3/4"	1	–

GRUPO COMPACTO DE CARGA AUTOMÁTICO

NOVEDAD

580011



doc. 01361

Grupo compacto de carga automático certificado según norma EN 1717 con desconector **tipo BA**, válvulas de corte, filtro, tomas de presión para verificación del desconector, reductor de presión. **Para instalaciones horizontales o verticales.**



Cuerpo en liga antidesincalcificación **CR**. **Con aislamiento.**
Campo de regulación del grupo de llenado: 0,8–4 bar.
Presión máxima de servicio: 10 bar.
Temperatura máxima de servicio: 65 °C.
Desconector certificado según norma EN 12729.
Reductor de presión certificado según norma EN 1567.
PATENT.



Código			
580011	1/2"	1	5

580010

doc. 01333

Grupo compacto de carga automático certificado según norma EN 1717 con desconector **tipo BA**, válvulas de corte, filtro, tomas de presión para verificación del desconector, reductor de presión.

Para instalaciones horizontales o verticales.

Cuerpo en liga antidesincalcificación **CR**. **Con aislamiento.**
Campo de regulación del grupo de llenado: 0,8–4 bar.
Presión máxima de servicio: 10 bar.
Temperatura máxima de servicio: 65 °C.
Desconector certificado según norma EN 12729.
Reductor de presión certificado según norma EN 1567.
PATENT PENDING.



Código			
580010	1/2"	1	5



SEPARADORES HIDRÁULICOS



548

doc. 01076

Separador hidráulico. Cuerpo en acero pintado con resinas epoxi. Con aislamiento. Conexiones roscadas hembra con enlace. Presión máxima de servicio: 10 bar. Campo de temperatura: 0-100 °C. Suministrado con: válvula de purga de aire dotada de grifo de corte automático, grifo de descarga.

Código		Caudal máximo aconsejado m ³ /h		
548006	1"	2,5	1	-
548007	1 1/4"	4	1	-
548008	1 1/2"	6	1	-
548009	2"	8,5	1	-

Elección del separador hidráulico serie 548



El separador hidráulico se dimensiona con referencia al caudal máximo aconsejado en la embocadura. Entre el valor del circuito primario y el del secundario, se debe escoger el valor mayor.



548

doc. 01076

Separador hidráulico. Cuerpo en acero pintado con resinas epoxi. Conexiones embreadadas PN 10. Acoplamiento con contrabrida EN 1092-1. Presión máxima de servicio: 10 bar. Campo de temperatura: 0-110 °C. Conexión para sonda de temperatura: 1/2" H. Suministrado con: válvula automática de purga de aire, válvula de corte y válvula de descarga.



Código		Caudal máximo aconsejado m ³ /h		
548200	DN 200	180	1	-
548250	DN 250	300	1	-
548300	DN 300	420	1	-

548

doc. 01076



Separador hidráulico. Cuerpo en acero pintado con resinas epoxi. Con aislamiento. Conexiones embreadadas PN 16. Acoplamiento con contrabrida EN 1092-1. Presión máxima de servicio: 10 bar. Campo de temperatura: 0-105 °C (DN 50-DN 100), 0-100 °C (DN 125-DN 150). Conexión para sonda de temperatura: 1/2" H. Suministrado con: válvula automática de purga de aire, válvula de corte, válvula de descarga.

Código		Caudal máximo aconsejado m ³ /h		
548052	DN 50	9	1	-
548062	DN 65	18	1	-
548082	DN 80	28	1	-
548102	DN 100	56	1	-
548122	DN 125	75	1	-
548152	DN 150	110	1	-

Esquema de aplicación del separador hidráulico serie 548

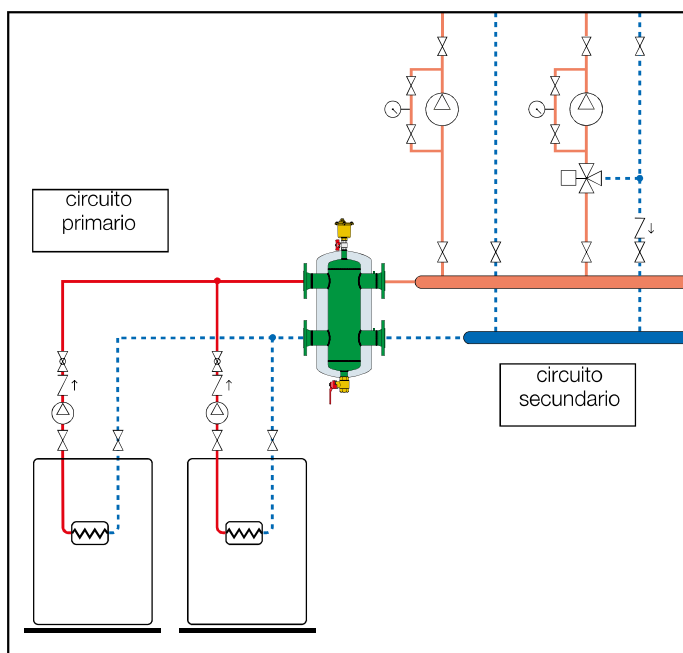

SEPARADOR HIDRÁULICO MULTIFUNCIÓN



5495 SEP 4

doc. 01249

Separador hidráulico multifunción.
Cuerpo en acero pintado con resinas epoxi.
Con aislamiento.
Conexiones roscadas hembra con enlace.
Presión máxima de servicio: 10 bar.
Campo de temperatura: 0–100 °C.

Compuesto por:
- separador hidráulico,
- separador de aire,
- defangador,
- anillo magnético,
- grifo de descarga con portamanguera.



Funcionamiento

El separador hidráulico multifunción combina varios componentes funcionales para satisfacer las exigencias típicas de los circuitos presentes en los sistemas de climatización.

Incluye funda aislante preformada en caliente para garantizar un perfecto aislamiento térmico tanto en aplicaciones con agua caliente como refrigerada.

El dispositivo se ha diseñado con la siguiente finalidad:

- Separación hidráulica

Separa los circuitos hidráulicos conectados.

- Purga de aire

Mediante acción combinada de varios principios físicos: el alargamiento de la sección reduce la velocidad del flujo y la red en tecnopolímero crea movimientos vortiginosos que favorecen la liberación de microburbujas.



Las burbujas se unen y aumentan de volumen ascendiendo hacia la parte alta donde son evacuadas por la válvula automática de purga de aire con boya.

- Decantación de impurezas

El defangador separa y recoge las impurezas contenidas en los circuitos por colisión contra la superficie del elemento interno.

- Eliminación de partículas magnéticas

El sistema magnético patentado atrae las impurezas ferromagnéticas contenidas en el agua, las cuales son retenidas en la zona de acumulación para evitar que entren nuevamente en circulación.

Código		Caudal máximo aconsejado m³/h		
549506	1"	2,5	1	-
549507	1 1/4"	4	1	-
549508	1 1/2"	6	1	-
549509	2"	8,5	1	-

Separación hidráulica

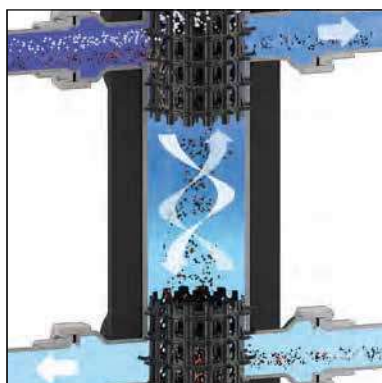

Decantación de impurezas

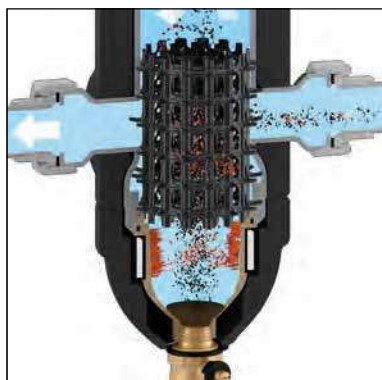

Purga de aire



Eliminación de partículas magnéticas

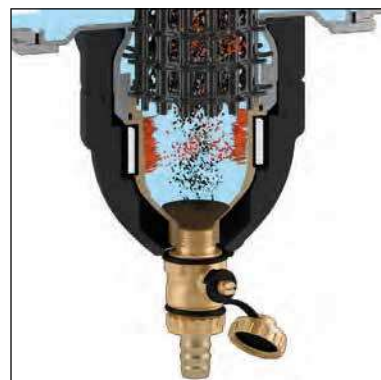

DISPOSITIVOS DE SEPARACIÓN Y PURGA DE AIRE

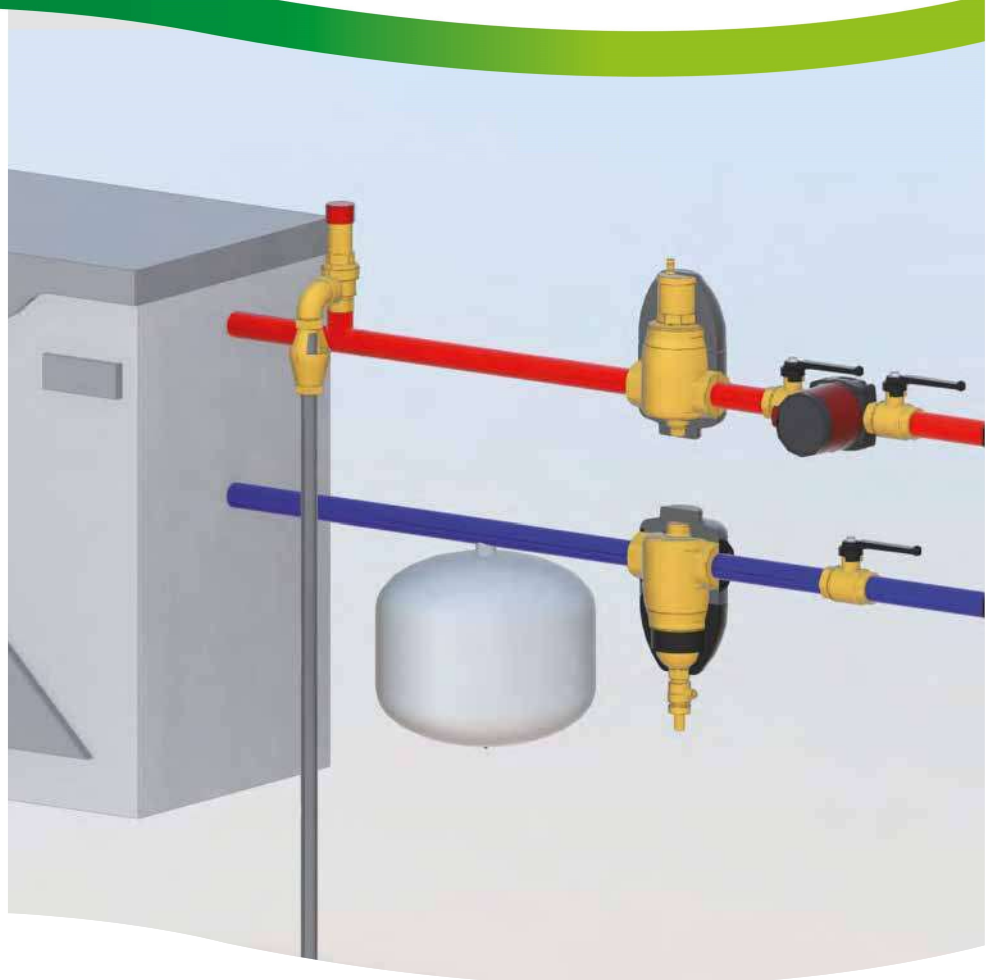

BIM
bim.caleffi.com

Filtro desfangador magnético autolimpiante semiautomático CALEFFI XF
Dispositivo multifunción con desfangador y filtro DIRTMAGPLUS®
Separadores de aire-desfangadores DISCALDIRT -
DISCALDIRTMAG Desfangadores DIRTCAL
Filtro desfangador magnético

FILTRO DESFANGADOR MAGNÉTICO AUTOLIMPIANTE SEMIAUTOMÁTICO

**577
CALEFFI XF**

doc. 01391

NOVEDAD



Filtro desfangador magnético autolimpiante semiautomático. Cuerpo de tecnopolímero. **Conexión roscadas hembra. Orientable para instalaciones horizontales o verticales.** Grifo de drenaje con conexión de manguera.

Presión máxima de servicio: 3 bar. Campo de temperatura: 0-90 °C. Malla del filtro = 0,16 mm.



**577
CALEFFI XF**

doc. 01391



Filtro desfangador magnético autolimpiante semiautomático **con bypass.** Cuerpo de tecnopolímero. **Conexión roscadas hembra. Orientable para instalaciones horizontales o verticales.** Grifo de drenaje con conexión de manguera.

Presión máxima de servicio: 3 bar. Campo de temperatura: 0-90 °C. Malla del filtro = 0,16 mm.



Conexiones roscadas

Código			
577500	3/4"	1	-
577600	1"	1	-
577700	1 1/4"	1	-

Conexiones a compresión

Código			
577200	Ø 22	1	-
577300	Ø 28	1	-



Aislamiento para filtro desfangador magnético autolimpiante semiautomático.

Código			
CBN577500	577500/600/700/200/300	1	-
CBN577800	577800/900	1	-

Limpieza de la malla del filtro

Limpiar el filtro CALEFFI XF con el circulador parado. No es necesario desmontar el componente porque contiene un mecanismo con cepillos para limpiar la malla del filtro.

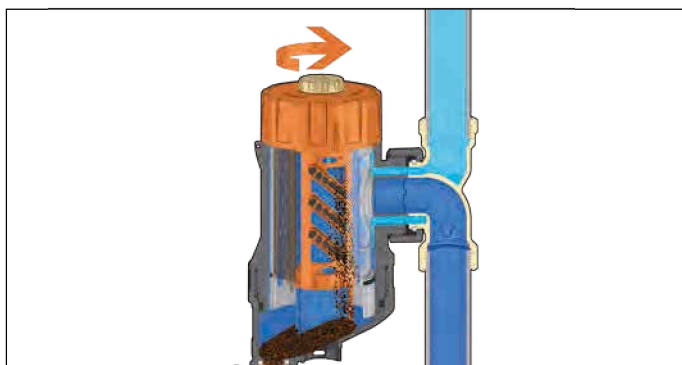

Código			
577800	1 1/2"	1	-
577900	2"	1	-

By-pass regulable

Los tamaños DN 40 (cód. 577800, 1 1/2") y DN 50 (cód. 577900, 2") están equipados con un by-pass que permite limitar hasta un 50% el caudal que pasa por el aparato, aumentando así el valor Kv. Recomendamos una filtración del 100 % durante el llenado y durante las primeras semanas de funcionamiento del sistema. Luego, durante la fase de "mantenimiento", el dispositivo se puede configurar para que funcione como un by-pass para lograr un Kv más alto.

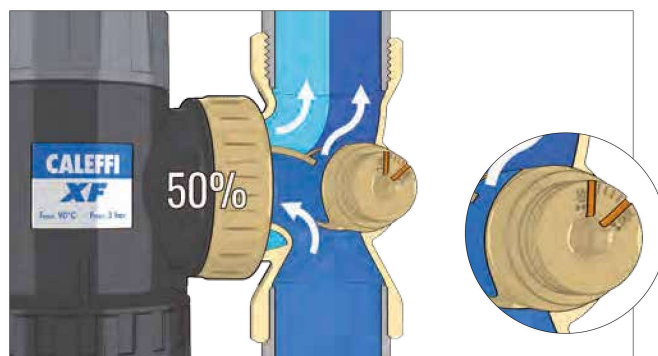
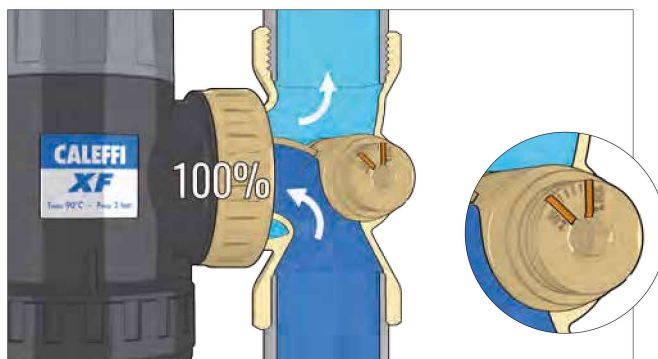

DESFANGADORES CON IMÁN



5463
DIRTMAG®

doc. 01137

Desfangador **con imán**.
Cuerpo en latón.
Conexiones roscadas hembra.
Grifo de descarga con portamanguera.
Conexión superior con tapón.
Con aislamiento.
Presión máxima de servicio: 10 bar.
Campo de temperatura: 0–110 °C.
Capacidad de separación de las partículas: hasta 5 µm.



Código			
546315	3/4"	1	–
546316	1"	1	8
546317	1 1/4"	1	–
546318	1 1/2"	1	–
546319	2"	1	–



5466
DIRTMAG®

doc. 01137

Desfangador **con imán**.
Cuerpo en acero pintado con resinas epoxi.
Conexiones embridadas PN 16.
Acoplamiento con contrabrida EN 1092-1.
Con aislamiento.
Presión máxima de servicio: 10 bar.
Campo de temperatura: 0–100 °C.
Capacidad de separación de las partículas: hasta 5 µm.



Código			
546650	DN 50	1	–
546660	DN 65	1	–
546680	DN 80	1	–
546610	DN 100	1	–
546612	DN 125	1	–
546615	DN 150	1	–



5463
DIRTMAG®

doc. 01137

Desfangador **con imán**.
Cuerpo en latón.
Conexiones roscadas hembra.
Grifo de descarga con portamanguera.
Conexión superior con tapón.
Presión máxima de servicio: 10 bar.
Campo de temperatura: 0–110 °C.
Capacidad de separación de las partículas: hasta 5 µm.



Código			
546305	3/4"	1	6
546306	1"	1	6
546307	1 1/4"	1	5
546308	1 1/2"	1	5
546309	2"	1	5



5466
DIRTMAG®

doc. 01137

Desfangador **con imán**.
Cuerpo en acero pintado con resinas epoxi.
Conexiones embridadas PN 10.
Acoplamiento con contrabrida EN 1092-1.
Presión máxima de servicio: 10 bar.
Campo de temperatura: 0–100 °C.
Conexión para sonda de temperatura: 1/2" H.
Capacidad de separación de las partículas: hasta 5 µm.



Código			
546620	DN 200	1	–
546625	DN 250	1	–
546630	DN 300	1	–

Funcionamiento

El desfangador magnético, además de su característica tradicional de desfangador, está dotado de un sistema patentado para la recolección de las impurezas ferrosas contenidas en el agua del circuito. Para la versión roscada, un anillo compuesto de dos secciones diseñadas para albergar los imanes, se ubica al externo del cuerpo del dispositivo, en la zona de recolección de las impurezas, mientras en la versión bridada, el imán se encuentra dentro del cuerpo del desfangador en una vaina diseñada para esta función, que puede ser retirada para la eliminación del material ferroso. En este caso la partículas ferrosas se depositan en la zona inferior del desfangador, evitando así que retornen las impurezas al sistema.

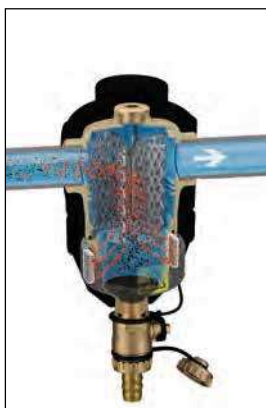

FILTRO DESFANGADOR MAGNÉTICO AUTOLIMPIANTE

5790 DIRTMAGCLEAN®

doc. 01358

Filtro desfangador magnético, autolimpiante. Cuerpo y pies en acero inoxidable AISI 304. Conexiones: en entrada 2" M con enlace, en salida 2" H, descarga 1" M con enlace, lavado 1" H. Presión máxima de servicio: 10 bar. Campo de temperatura: 5-85 °C. Alimentación: 230 V. Capacidad de separación de las partículas: hasta 2 µm. Permite la introducción de aditivos químicos. Compatible con gestión MODBUS-RTU. PATENT PENDING.



Código	Kv (m³/h)		
579000	45	1	-

FILTRO DESFANGADOR MAGNÉTICO MANUAL

5790 DIRTMAGCLEAN®

doc. 01358

Filtro desfangador magnético, manual. Cuerpo y pies en acero inoxidable AISI 304. Conexiones: en entrada 2" H, en salida 2" H, descarga 1" H, lavado 1" H. Presión máxima de servicio: 10 bar. Campo de temperatura: 5-85 °C. Capacidad de separación de las partículas: hasta 2 µm. Permite la introducción de aditivos químicos. PATENT PENDING.



Código	Kv (m³/h)		
579001	45	1	-

Esquema de aplicación con código 579000/579001

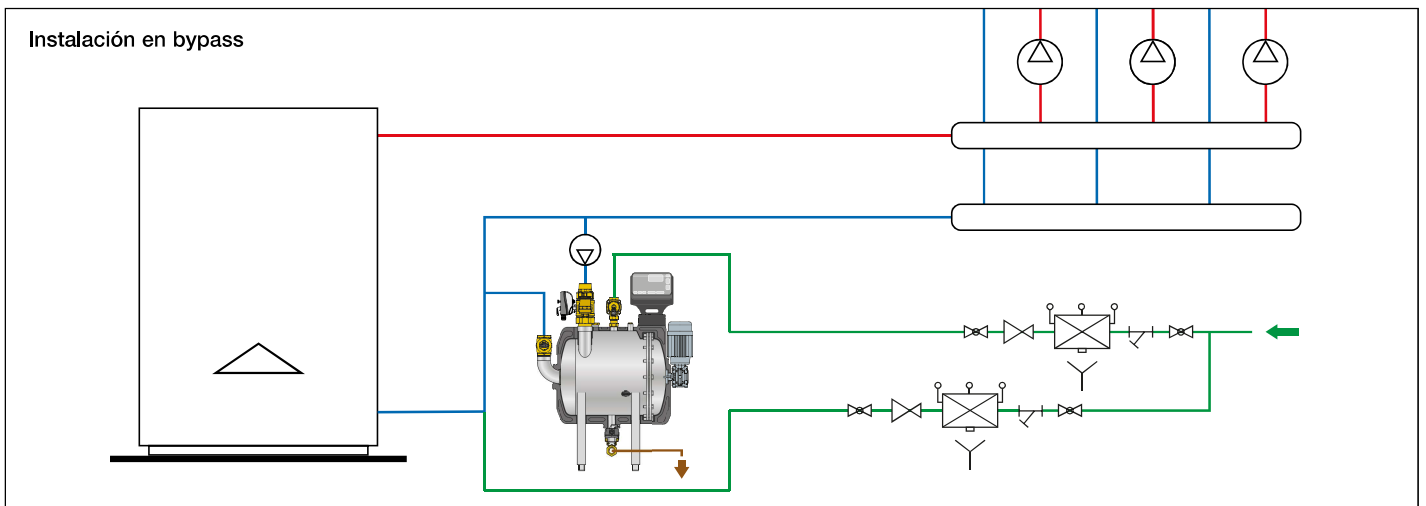

SEPARADORES DE AIRE



551 DISCAL®

doc. 01060

Separador de aire.
Cuerpo en acero pintado con resinas epoxi.
Conexiones embridadas PN 16.
Acoplamiento con contrabrida EN 1092-1.
Con aislamiento.
Presión máxima de servicio: 10 bar.
Presión máxima de descarga: 10 bar.
Campo de temperatura:
0-105 °C (DN 50-DN 100),
0-100 °C (DN 125-DN 150),
0-110 °C sin aislamiento.

Código



551052	DN 50	1	-
551062	DN 65	1	-
551082	DN 80	1	-
551102	DN 100	1	-
551122	DN 125	1	-
551152	DN 150	1	-



551 DISCAL®

doc. 01060

Separador de aire.
Cuerpo en acero pintado con resinas epoxi.
Conexiones embridadas PN 10.
Acoplamiento con contrabrida EN 1092-1.
Presión máxima de servicio: 10 bar.
Presión máxima de descarga: 10 bar.
Campo de temperatura:
0-110 °C.
Conexión para sonda de temperatura: 1/2" H."

Código



551200	DN 200	1	-
551250	DN 250	1	-
551300	DN 300	1	-

SEPARADORES DE AIRE-DEFANGADORES



546
DISCALDIRT®

doc. 01123

Separador de aire-desfangador.
Cuerpo en latón.
Conexiones roscadas hembra y con conexiones a compresión de Ø 22 mm.
Grifo de descarga con portamanguera.
Presión máxima de servicio: 10 bar.
Presión máxima de descarga: 10 bar.
Campo de temperatura: 0–110 °C.
Capacidad de separación de las partículas: hasta 5 µm.

Conexiones roscadas

Código			
546005	3/4"	1	–
546006	1"	1	5
546007	1 1/4"	1	–

Conexiones a compresión

Código			
546002	Ø 22	1	–



Aislamiento para separador de aire y desfangadores de las series 546.

Código	Utilización		
CBN546002	546002-546005-546006	1	–
CBN546007	546007	1	–



546
DISCALDIRT®

doc. 01123

Separador de aire-desfangador.
Cuerpo en acero pintado con resinas epoxi.
Conexiones embridadas PN 16.
Acoplamiento con contrabrida EN 1092-1.
Con aislamiento.
Presión máxima de servicio: 10 bar.
Presión máxima de descarga: 10 bar.
Campo de temperatura:
0–105 °C (DN 50–DN 100),
0–100 °C (DN 125–DN 150),
0–110 °C sin aislamiento.
Capacidad de separación de las partículas: hasta 5 µm.

Código			
546052	DN 50	1	–
546062	DN 65	1	–
546082	DN 80	1	–
546102	DN 100	1	–
546122	DN 125	1	–
546152	DN 150	1	–



546
DISCALDIRT®

doc. 01123

Separador de aire-desfangador.
Cuerpo en acero pintado con resinas epoxi.
Conexiones embridadas PN 10.
Acoplamiento con contrabrida EN 1092-1
Con aislamiento.
Presión máxima de servicio: 10 bar.
Presión máxima de descarga: 10 bar
Campo de temperatura: 0–110 °C.
Capacidad de separación de las partículas: hasta 5 µm.

Código			
546200	DN 200	1	–
546250	DN 250	1	–
546300	DN 300	1	–



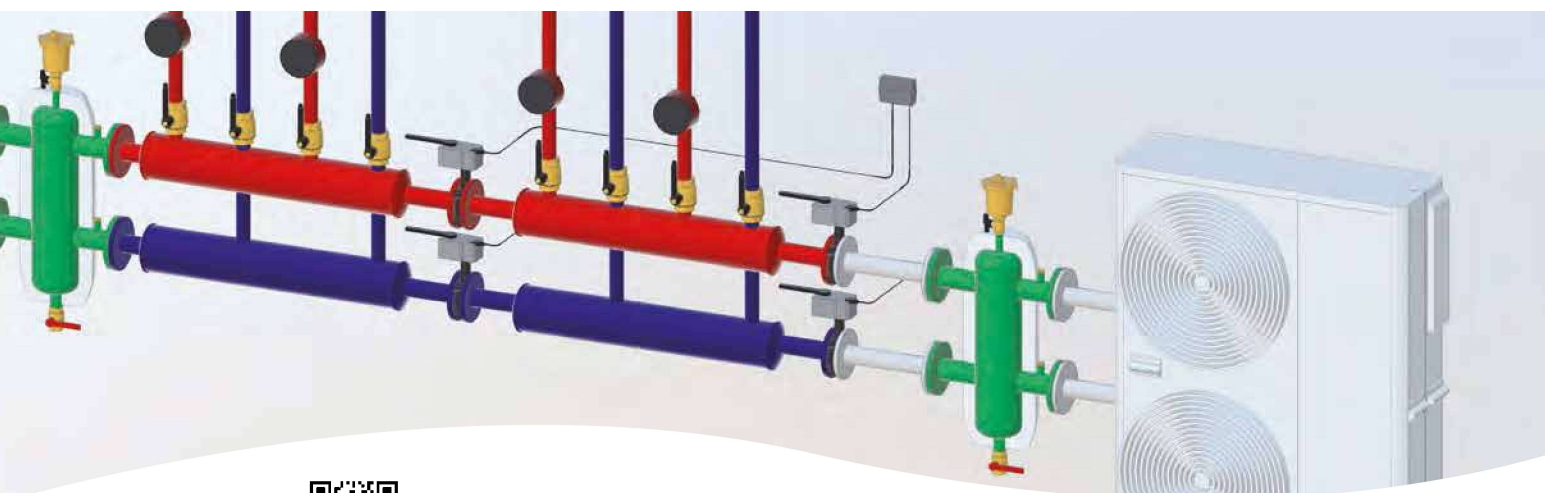
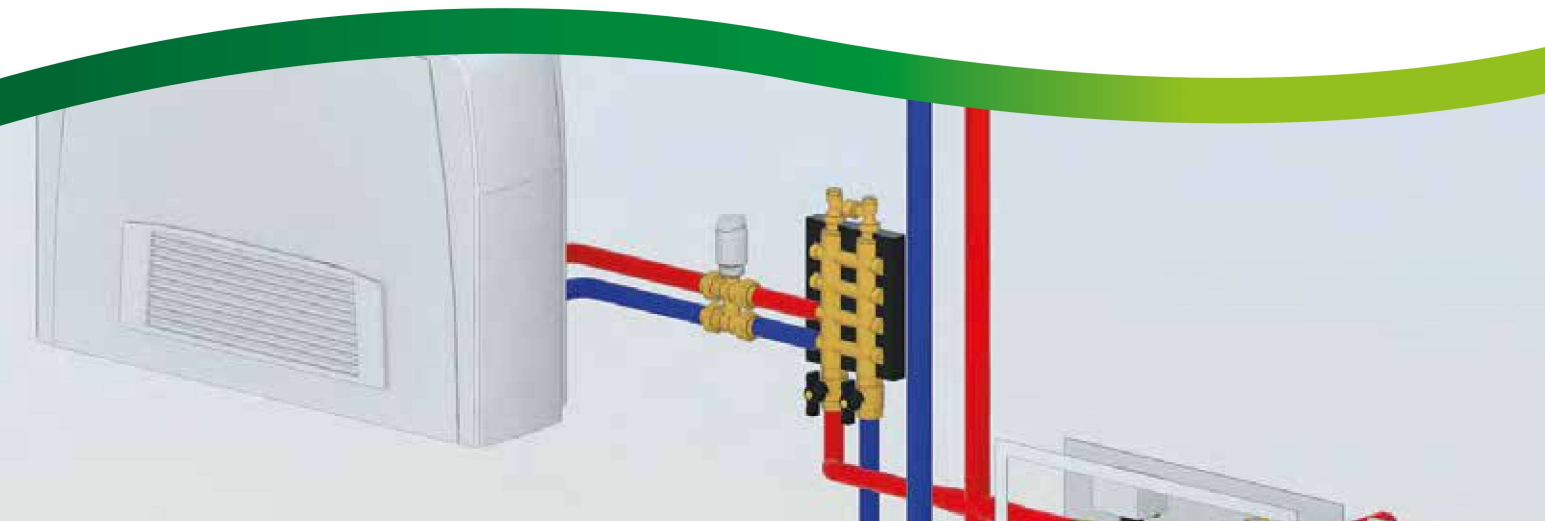





















VÁLVULAS DE ZONA Y MOTORIZADAS







 **BIM**
bim.caleffi.com

- Válvulas de esfera motorizadas**
- Válvulas de zona electrotérmicas con pistón**
- Válvulas de zona motorizadas con retorno a resorte**
- Válvulas de zona motorizadas**
- Válvulas de mariposa**

VÁLVULAS DE DOS VÍAS

	Actuador a acoplar	Aplicación	Tipo válvula					Tipo de motor			Señal de control	
			esfera	pistón	retorno de muelle	mariposa	globo	mando electrotérmico	servomotor	servomotor retorno muelle	2 puntos	3 puntos
642					●					●	●	
676	656. 			●				●			●	
632	630 			●				●			●	
6452		 	●						●		●	(R)
6442 (40 sec)		 	●						●			●
6442 (10 sec)		 	●						●			●
638		   (kit)	●						●			●
639 - LUG	639 	 				●			●		●	●
639 - WAFER	639 	 				●			●		●	●

Leyenda

-  Para sistemas de calefacción
-  Para sistemas de refrigeración
-  Adecuado para refrigeración con uso de aislamiento.
-  Para sistemas sanitarios (consultar la legislación de cada país)
- (R) con relé interno
- (kit) con kit de aislamiento opcional

VÁLVULAS DE TRES VÍAS

	Actuador a acoplar	Aplicación	Tipo válvula					Tipo de motor			Señal de control	
			esfera	pistón	retorno de muelle	mariposa	globo	mando electrotermico	servomotor	servomotor retorno muelle	2 puntos	3 puntos
643					●					●		
677				●				●			●	
678				●				●			●	
633				●				●			●	
6453			●						●		●	(R)
6443 (40 sec)		 (kit)	●						●			●
6443 (10 sec)		 (kit)	●						●			●
6443.. 3BY			●						●			●
6444			●						●			●
638 (perforación a "T")		 (kit)	●						●			●
638 (perforación a "L")		 (kit)	●						●			●

VÁLVULAS DE ESFERA DE DOS VÍAS MOTORIZADAS

Tiempo de maniobra 10 s



6442 doc. 01131
 Válvula de esfera de dos vías, motorizada.
 Presión máxima de servicio: 10 bar.
 Δp máx.: 10 bar.
 Campo de temperatura: -5-110 °C.

Dotada de motor con mando de tres contactos. Con microinterruptor auxiliar.
 Alimentación: 230 V (AC) o 24 V (AC).
 Potencia absorbida: 8 VA.
 Capacidad de los contactos del microinterruptor auxiliar: 0,8 A (230 V).
 Campo de temperatura ambiente: 0-55 °C.
 Grado de protección: IP 44 (eje vertical), IP 40 (eje horizontal).

Tiempo de maniobra: 10 s (rotación 90°).
 Longitud del cable de alimentación: 100 cm. PATENT.



Código	Tensión V	Kv (m³/h)		
644246	1/2"	230 11,1	1	10
644256	3/4"	230 11,1	1	10
644248	1/2"	24 11,1	1	10
644258	3/4"	24 11,1	1	10

Tiempo de maniobra 40 s



6442 doc. 01131
 Válvula de zona de esfera de dos vías, motorizada.
 Presión máxima de servicio: 10 bar.
 Δp máx.: 10 bar.
 Campo de temperatura: -5-110 °C.

Dotada de motor con mando de tres contactos. Con microinterruptor auxiliar.
 Alimentación: 230 V (AC) o 24 V (AC).
 Potencia absorbida: 4 VA.
 Capacidad de los contactos del microinterruptor auxiliar: 0,8 A (230 V).
 Campo de temperatura ambiente: 0-55 °C.
 Grado de protección: IP 44 (eje vertical), IP 40 (eje horizontal).

Tiempo de maniobra: 40 s (rotación 90°).
 Longitud del cable de alimentación: 100 cm. PATENT.



Código	Tensión V	Kv (m³/h)		
644242	1/2"	230 11,1	1	10
644252	3/4"	230 11,1	1	10
644262	1"	230 11,1	1	10
644244	1/2"	24 11,1	1	10
644254	3/4"	24 11,1	1	10
644264	1"	24 11,1	1	10

VÁLVULAS DE ESFERA DE TRES VÍAS DESVIADORAS MOTORIZADAS

Tiempo de maniobra 10 s



6443 doc. 01132
 Válvula de esfera de tres vías desviadora motorizada.
 Presión máxima de servicio: 10 bar.
 Δp máx.: 10 bar.
 Campo de temperatura: -5-110 °C.

Dotada de motor con mando de tres contactos. Con microinterruptor auxiliar.
 Alimentación: 230 V (AC) o 24 V (AC).
 Potencia absorbida: 8 VA.
 Capacidad de los contactos del microinterruptor auxiliar: 0,8 A (230 V).
 Campo de temperatura ambiente: 0-55 °C.
 Grado de protección: IP 44 (eje vertical), IP 40 (eje horizontal).

Tiempo de maniobra: 10 s (rotación 90°).
 Longitud del cable de alimentación: 100 cm. PATENT.



Código	Tensión V	Kv (m³/h)		
644346	1/2"	230 3,9	1	5
644356	3/4"	230 3,9	1	5
644357	3/4"	230 8,6	1	5
644366	1"	230 9,0	1	5
644348	1/2"	24 3,9	1	5
644358	3/4"	24 3,9	1	5
644359	3/4"	24 8,6	1	5
644368	1"	24 9,0	1	5

Tiempo de maniobra 40 s



6443 doc. 01132
 Válvula de esfera de tres vías desviadora motorizada.
 Presión máxima de servicio: 10 bar.
 Δp máx.: 10 bar.
 Campo de temperatura: -5-110 °C.

Dotada de motor con mando de tres contactos. Con microinterruptor auxiliar.
 Alimentación: 230 V (AC) o 24 V (AC).
 Potencia absorbida: 4 VA.
 Capacidad de los contactos del microinterruptor auxiliar: 0,8 A (230 V).
 Campo de temperatura ambiente: 0-55 °C.
 Grado de protección: IP 44 (eje vertical), IP 40 (eje horizontal).

Tiempo de maniobra: 40 s (rotación 90°).
 Longitud del cable de alimentación: 100 cm. PATENT.



Código	Tensión V	Kv (m³/h)		
644342	1/2"	230 3,9	1	5
644352	3/4"	230 3,9	1	5
644353	3/4"	230 8,6	1	5
644362	1"	230 9,0	1	5
644344	1/2"	24 3,9	1	5
644354	3/4"	24 3,9	1	5
644355	3/4"	24 8,6	1	5
644364	1"	24 9,0	1	5

VÁLVULA DE ZONA DE ESFERA DE TRES VÍAS VERSIÓN BY-PASS MOTORIZADA

6443.. 3BY

doc. 01131



Válvula de zona de esfera de tres vías versión by-pass, motorizada.
Presión máxima de servicio: 10 bar.
 Δp máx.: 10 bar.
Campo de temperatura: -5-110 °C.

Dotada de motor con mando de tres contactos.

Con microinterruptor auxiliar.

Alimentación: 230 V (AC) o 24 V (AC).
Potencia absorbida: 4 VA.
Capacidad de los contactos del microinterruptor auxiliar: 0,8 A (230 V).
Campo de temperatura ambiente: 0-55 °C.
Grado de protección:

IP 44 (eje vertical).
IP 40 (eje horizontal).

Tiempo de maniobra: 40 s (rotación 90°).
Longitud del cable de alimentación: 100 cm.
PATENT.



Código	Tensión V	Kv (m ³ /h)	Kv (m ³ /h) by-pass		
644342 3BY	1/2"	230	10,3	1,8	1 5
644352 3BY	3/4"	230	10,3	1,8	1 5
644362 3BY	1"	230	10,3	1,8	1 5
644344 3BY	1/2"	24	10,3	1,8	1 5
644354 3BY	3/4"	24	10,3	1,8	1 5
644364 3BY	1"	24	10,3	1,8	1 5

VÁLVULA DE ZONA DE ESFERA DE TRES VÍAS CON T DE BY-PASS TELESCÓPICO MOTORIZADA

6444

doc. 01131



Válvula de zona de esfera de tres vías con T de by-pass telescópico, motorizada.
Presión máxima de servicio: 10 bar.
 Δp máx.: 10 bar.
Campo de temperatura: -5-110 °C.

T con boquilla U6.

Distancia entre centros de las conexiones regulable entre 49 y 63 mm.

Dotada de motor con mando de tres contactos.

Con microinterruptor auxiliar.

Alimentación: 230 V (AC) o 24 V (AC).
Potencia absorbida: 4 VA.
Capacidad de los contactos del microinterruptor auxiliar: 0,8 A (230 V).
Campo de temperatura ambiente: 0-55 °C.
Grado de protección: IP 44 (eje vertical).
IP 40 (eje horizontal).

Tiempo de maniobra: 40 s (rotación 90°).
Longitud del cable de alimentación: 100 cm.
PATENT.



Código	Tensión V	Kv (m ³ /h)	Kv (m ³ /h) by-pass		
644442	1/2"	230	10,3	1,2	1 5
644452	3/4"	230	10,3	1,2	1 5
644462	1"	230	10,3	1,2	1 5
644444	1/2"	24	10,3	1,2	1 5
644454	3/4"	24	10,3	1,2	1 5
644464	1"	24	10,3	1,2	1 5

ACCESORIOS Y PIEZAS DE RECAMBIO

6440

doc. 01132



Motor de recambio con mando de tres contactos para válvulas de esfera motorizadas **con tiempo de maniobra de 10 s** de las series 6442 y 6443.



Código	Tensión V		
644012	230	1	10
644014	24	1	10

6440

doc. 01132



Motor de recambio con mando de 3 contactos para válvulas de zona de esfera motorizadas de las series 6442, 6443..3BY y 6444.
Alimentación: 230 V (AC) o 24 V (AC).



Código	Tensión V		
644002	230	1	10
644004	24	1	10

NOVEDAD



Kit de aislamiento para uso en sistemas de calefacción y climatización.
Rango de temperatura del fluido: -10-110 ° C.
Para válvulas motorizadas de tres vías serie 644.

Código	Utilización		
CBN644357	644353/57/62/66/55/59/64/68	1	-

Esquema de funcionamiento de válvula serie 6443 Tiempo de maniobra 10 s y 40 s - conexiones en T

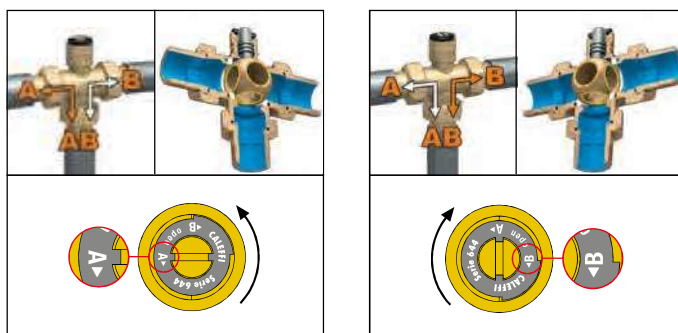

VÁLVULAS DE ESFERA DE DOS VÍAS MOTORIZADAS PARA GRANDES CAUDALES



638

doc. 01196

Válvula motorizada de esfera, de dos vías.
Con microinterruptor auxiliar.
 Alimentación: 230 V (AC) o 24 V (AC).
 Presión máxima de servicio: 16 bar.
 Δp máx: 3/4"-1 1/4": 10 bar,
 1 1/2"-2": 5 bar.
 Campo de temperatura fluido: -10-110 °C.
 Campo de temperatura ambiente: -10-55 °C.
 Potencia absorbida: 6 VA.
 Capacidad de los contactos del microinterruptor auxiliar: 6 (2) A - 230 V (AC).
 Grado de protección: IP 65.
 Tiempo de maniobra: 50 s (rotación 90°).



Código	Par motor (N-m)	Tensión V	Kv (m³/h)		
638052	3/4"	15	230	17	1 -
638062	1"	15	230	36,5	1 -
638072	1 1/4"	15	230	48	1 -
638082	1 1/2"	15	230	77	1 -
638092	2"	15	230	140	1 -
638054	3/4"	15	24	17	1 -
638064	1"	15	24	36,5	1 -
638074	1 1/4"	15	24	48	1 -
638084	1 1/2"	15	24	77	1 -
638094	2"	15	24	140	1 -



Motores de recambio para válvulas motorizadas de esfera de dos y de tres vías con perforación en "T" de la serie 638. Rotación 90°.



Código	Tensión V		
638012	230	1	-
638014	24	1	-

Esquema eléctrico para válvulas a esfera de 2 y 3 vías serie 638 con comando a tres contactos

Esquema interno con válvula en posición de:
 - cierre para válvula de dos vías
 - cierre vía **A** para válvula de tres vías

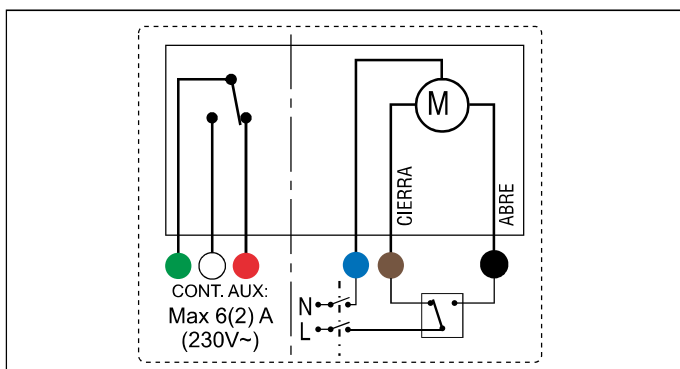

Kit de aislamiento para el uso en sistemas de calefacción y aire acondicionado. Campo de temperatura fluido: -10-110 °C. Para válvulas motorizadas de esfera de dos vías de la serie 638.

Código	Utilización		
CBN638052	3/4"	1	-
CBN638062	1"	1	-
CBN638072	1 1/4"	1	-
CBN638082	1 1/2"-2"	1	-



Kit de aislamiento para el uso en sistemas de calefacción y aire acondicionado. Campo de temperatura fluido: -10-110 °C. Para válvulas motorizadas de esfera de tres vías de la serie 638.

Código	Utilización		
CBN638053	3/4" con perforación en "L"	1	-
CBN638063	1" con perforación en "L"	1	-
CBN638073	1 1/4" con perforación en "L"	1	-
CBN638083	1 1/2"-2" con perforación en "L"	1	-
CBN638153	3/4" con perforación en "T"	1	-
CBN638163	1" con perforación en "T"	1	-
CBN638173	1 1/4" con perforación en "T"	1	-
CBN638183	1 1/2"-2" con perforación en "T"	1	-

VÁLVULAS DE ESFERA DE TRES VÍAS MOTORIZADAS PARA GRANDES CAUDALES



638

doc. 01196

Válvula motorizada de esfera, de tres vías.
Con microinterruptor auxiliar.
 Alimentación: 230 V (AC) o 24 V (AC).
 Presión máxima de servicio: 16 bar.
 Δp máx: 10 bar.
 Campo de temperatura fluido: -10-110 °C.
 Campo de temperatura ambiente: -10-55 °C.
 Potencia absorbida: 6 VA.
 Capacidad de los contactos del microinterruptor auxiliar: 6 (2) A - 230 V (AC).
 Grado de protección: IP 65.
 Tiempo de maniobra: 50 s (rotación 90° - perforación en "T").



Código	Par motor (N-m)	Tensión V	Kv (m³/h)		
638153	3/4"	15	230	9,5	1 -
638163	1"	15	230	12,9	1 -
638173	1 1/4"	15	230	24,7	1 -
638183	1 1/2"	15	230	47	1 -
638193	2"	15	230	50	1 -
638155	3/4"	15	24	9,5	1 -
638165	1"	15	24	12,9	1 -
638175	1 1/4"	15	24	24,7	1 -
638185	1 1/2"	15	24	47	1 -
638195	2"	15	24	50	1 -

Motores de recambio para válvulas motorizadas de tres vías serie 638.
 Con perforación en "T". Rotación de 90°.
 Alimentación: 230 V (AC) o 24 V (AC).



Código	Tensión V		
638012	230	1	-
638014	24	1	-

Aplicaciones

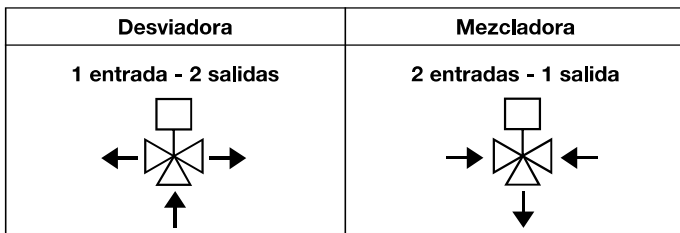

Esquema de funcionamiento de las válvulas de la serie 638 - perforación en "T"

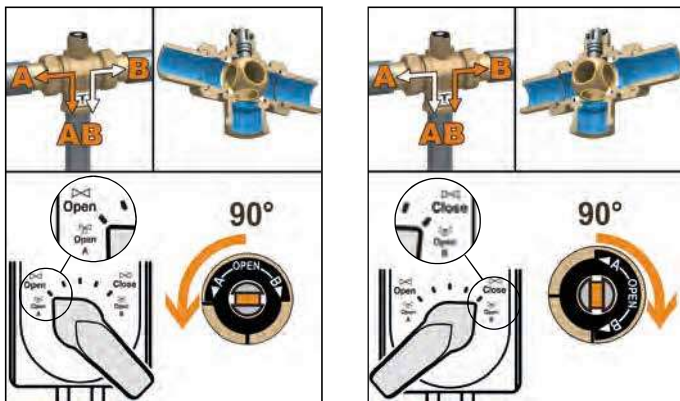

638

doc. 01196

Válvula motorizada de esfera, de tres vías.
Con microinterruptor auxiliar.
 Alimentación: 230 V (AC) o 24 V (AC).
 Presión máxima de servicio: 16 bar.
 Δp máx: 10 bar.
 Campo de temperatura fluido: -10-110 °C.
 Campo de temperatura ambiente: -10-55 °C.
 Potencia absorbida: 6 VA.
 Capacidad de los contactos del microinterruptor auxiliar: 6 (2) A - 230 V (AC).
 Grado de protección: IP 65.
 Tiempo de maniobra: 100 s (rotación 180° - perforación en "L").



Código	Par motor (N-m)	Tensión V	Kv (m³/h)		
638053	3/4"	15	230	9,9	1 -
638063	1"	15	230	13,4	1 -
638073	1 1/4"	15	230	22,8	1 -
638083	1 1/2"	15	230	44	1 -
638093	2"	15	230	50	1 -
638055	3/4"	15	24	9,9	1 -
638065	1"	15	24	13,4	1 -
638075	1 1/4"	15	24	22,8	1 -
638085	1 1/2"	15	24	44	1 -
638095	2"	15	24	50	1 -

Motores de recambio para válvulas motorizadas de tres vías serie 638.
 Con perforación en "L". Rotación de 180°.
 Alimentación: 230 V (AC) o 24 V (AC).



Código	Tensión V		
638412	230	1	-
638414	24	1	-

Aplicaciones

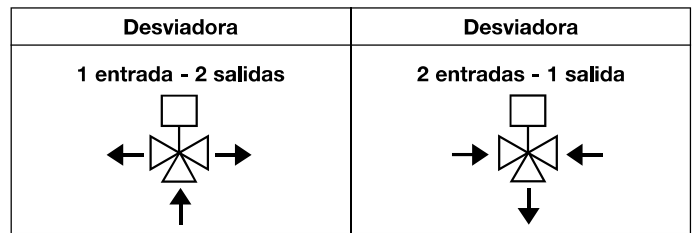

Esquema de funcionamiento de las válvulas de la serie 638 - perforación en "L"

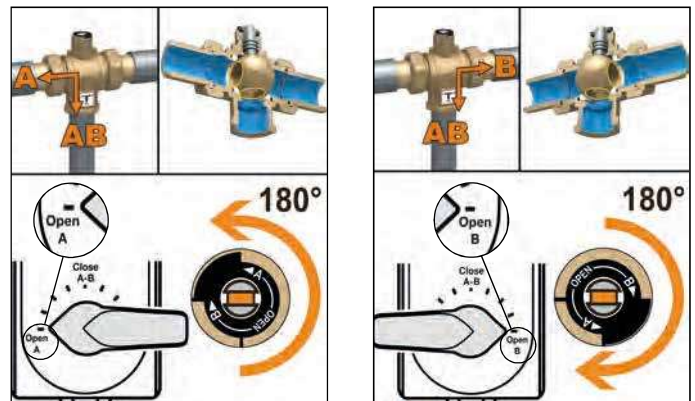

VÁLVULAS DE ZONA ELECTROTÉRMICAS



676

doc. 01343

Válvula de zona de dos vías para grandes caudales. Preparada para mandos electrotérmicos de las series 6563, 6561, 6562 y 6564. Presión máxima de servicio: 10 bar. Δp máx.: 2,5 bar. Campo de temperatura: 0-95 °C.

Código		Kv (m³/h)		
676500	1"	4,77	1	20



676

doc. 01072

Válvula de zona de dos vías. Preparada para mandos electrotérmicos de las series 6563, 6561, 6562 y 6564. Presión máxima de servicio: 10 bar. Δp máx.: 1,2 bar. Campo de temperatura: 0-95 °C.

Código		Kv (m³/h)		
676040	1/2"	3,7	1	10
676050	3/4"	3,7	1	10
676060	1"	3,7	1	10



677

doc. 01072

Válvula de zona de tres vías. Preparada para mandos electrotérmicos de las series 6563, 6561, 6562 y 6564. Presión máxima de servicio: 10 bar. Δp máx.: 1,2 bar. Campo de temperatura: 0-95 °C.

Código		Kv (m³/h)	Kv (m³/h) by-pass		
677040	1/2"	3,7	1,0	1	10
677050	3/4"	3,7	1,0	1	10
677060	1"	3,7	1,0	1	10



678

doc. 01072

Válvula de zona de tres vías con T de by-pass. Preparada para mandos electrotérmicos de las series 6563, 6561, 6562 y 6564. Presión máxima de servicio: 10 bar. Δp máx.: 1,2 bar. Campo de temperatura: 0-95 °C. T con boquilla U6. **Distancia entre centros de las conexiones regulable entre 49 y 63 mm.**

Código		Kv (m³/h)	Kv (m³/h) by-pass		
678040	1/2"	3,7	1,0	1	10
678050	3/4"	3,7	1,0	1	10
678060	1"	3,7	1,0	1	10



6563

doc. 01142

Mando electrotérmico. Normalmente cerrado. Con mando de apertura manual e indicador de posición. **Con microinterruptor auxiliar.** Alimentación: 230 V (AC) o 24 V (AC)/(DC). Capacidad de los contactos del microinterruptor auxiliar: 0,8 A (230 V). Potencia absorbida en régimen: 3 W. Corriente de arranque: ≤ 1 A. Campo de temperatura ambiente: 0-50 °C. Grado de protección: IP 40. PATENT.



Código	Tensión V			
656312	230		1	10
656314	24		1	10
656302	230	sin microinterruptor auxiliar	1	10
656304	24	sin microinterruptor auxiliar	1	10



6561

doc. 01042

Mando electrotérmico. Normalmente cerrado. **Con microinterruptor auxiliar.** Alimentación: 230 V (AC) o 24 V (AC)/(DC). Capacidad de los contactos del microinterruptor auxiliar: 0,8 A (230 V). Potencia absorbida en régimen: 3 W. Corriente de arranque: ≤ 1 A. Campo de temperatura ambiente: 0-50 °C. Grado de protección: IP 44 (vertical).



Código	Tensión V			
656112	230		1	10
656114	24		1	10
656102	230	sin microinterruptor auxiliar	1	10
656104	24	sin microinterruptor auxiliar	1	10



6562

doc. 01198

Mando electrotérmico. Normalmente cerrado. Con indicador de la posición de apertura. **Instalación de enganche rápido, con adaptador de clip. Con microinterruptor auxiliar.** Alimentación: 230 V (AC) o 24 V (AC)/(DC). Capacidad de los contactos del microinterruptor auxiliar: 0,8 A (230 V). Potencia absorbida en régimen: 3 W. Corriente de arranque: ≤ 1 A. Campo de temperatura ambiente: 0-50 °C. Grado de protección: IP 54.



Código	Tensión V			
656212	230		1	10
656214	24		1	10
656202	230	sin microinterruptor auxiliar	1	10
656204	24	sin microinterruptor auxiliar	1	10



6564

doc. 01198

Mando electrotérmico **de baja absorción.** Normalmente cerrado. Con indicador de la posición de apertura. **Instalación de enganche rápido, con adaptador de clip. Con microinterruptor auxiliar.** Alimentación: 230 V (AC) o 24 V (AC)/(DC). Capacidad de los contactos del microinterruptor auxiliar: 0,8 A (230 V). Potencia absorbida en régimen: 3 W. Corriente de arranque: ≤ 250 mA (230 V). Campo de temperatura ambiente: 0-50 °C. Grado de protección: IP 54.



Código	Tensión V			
656412	230		1	10
656414	24		1	10
656402	230	sin microinterruptor auxiliar	1	10
656404	24	sin microinterruptor auxiliar	1	10

VÁLVULAS DE REGULACIÓN

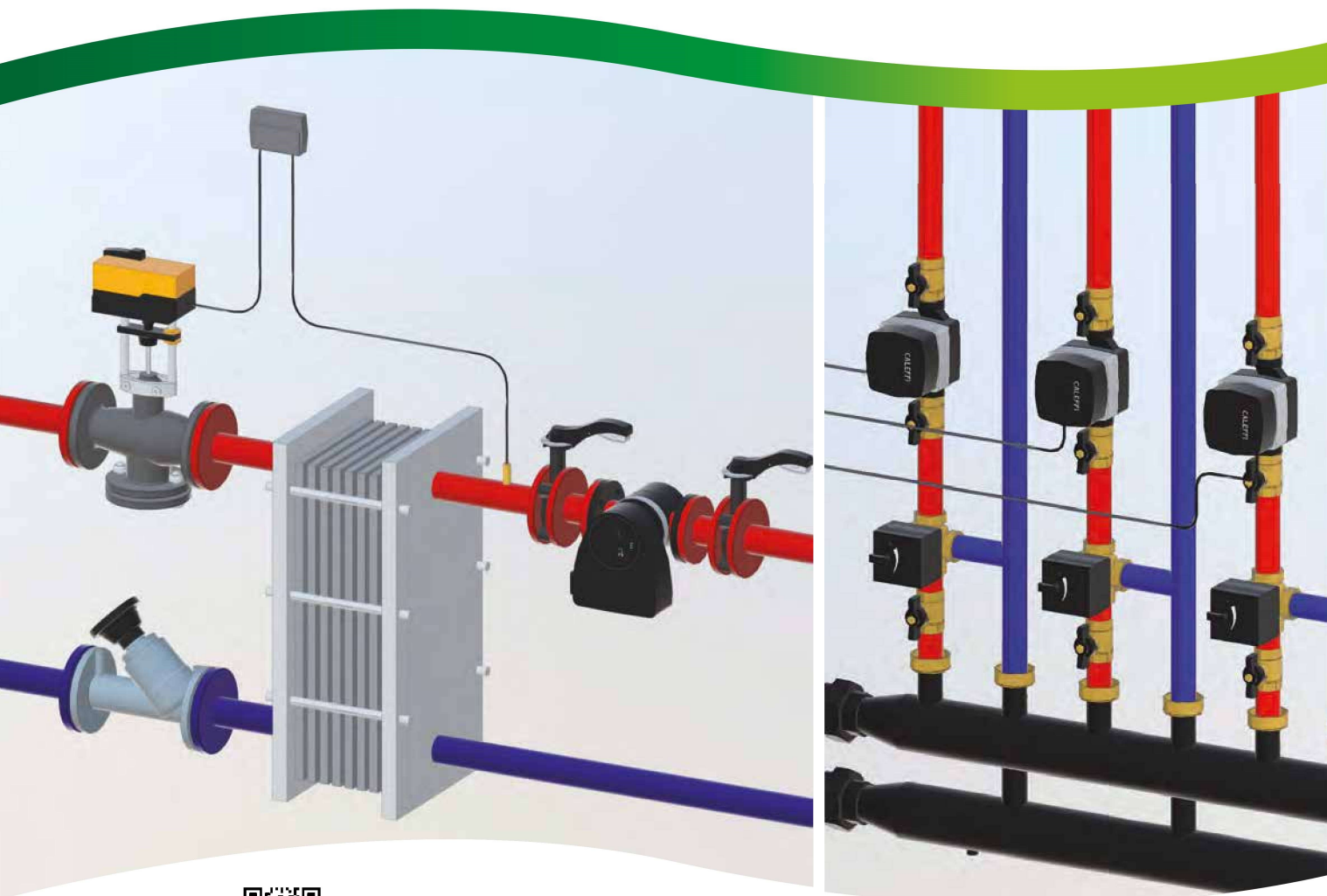

 **BIM**
bim.caleffi.com

Válvulas de regulación
Válvulas mezcladoras
Servomotor para válvulas mezcladoras
Servomotores
Reguladores

VÁLVULAS DE REGULACIÓN



636

doc. 01354

Válvula de regulación de dos vías, roscada, a globo.
Conexiones hembra con enlace.
Cuerpo en aleación antidesincalcificación CR . PN 16.
Regulación equiporcentual.
Presión máxima de servicio: 16 bar.
Campo de temperatura: 0–100 °C.

Código	DN	Conexión	Kv (m³/h)		
636400	15	1/2"	4	1	–
636500	20	3/4"	6,3	1	–
636600	25	1"	10	1	–
636700	32	1 1/4"	16	1	–
636800	40	1 1/2"	22	1	–
636900	50	2"	28	1	–

Esquema de aplicación válvula de regulación de dos vías roscada

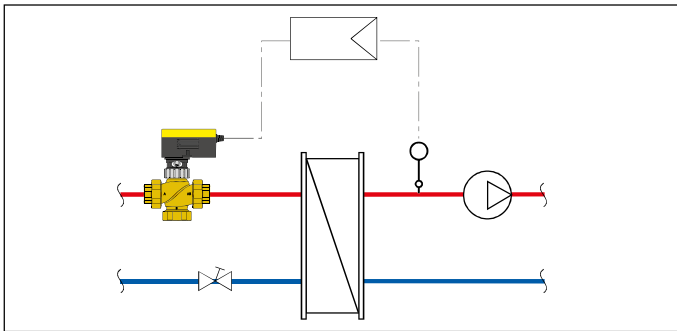

636

doc. 01354

Válvula de regulación de tres vías, roscada, a globo.
Conexiones hembra con enlace.
Cuerpo en aleación antidesincalcificación CR . PN 16.
Regulación equiporcentual/lineal.
Presión máxima de servicio: 16 bar.
Campo de temperatura: 0–100 °C.

Código	DN	Conexión	Kv (m³/h)		
636410	15	1/2"	4	1	–
636510	20	3/4"	6,3	1	–
636610	25	1"	10	1	–
636710	32	1 1/4"	16	1	–
636810	40	1 1/2"	22	1	–
636910	50	2"	28	1	–

Esquema de aplicación válvula de regulación de tres vías roscada

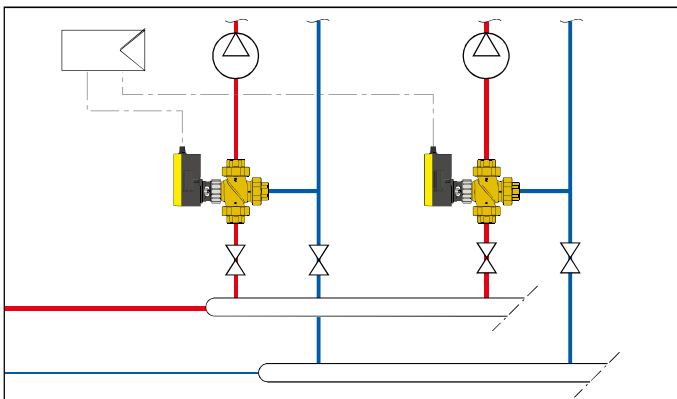

636

doc. 01354

Servomotor para válvulas de regulación roscadas de la serie 636.
Alimentación: **24 V**.
Señal de comando: **2 puntos, 3 puntos, 0–10 V**.
Potencia absorbida: 8,5 VA.
Grado de protección: IP 54.
Tiempo de maniobra: 35 s, 60 s, 120 s.
Campo de temperatura ambiente: -10–55 °C.



Código	Tensión V	Fuerza nominal (N)		
636004	24	250	1	–



636

doc. 01354

Servomotor para válvulas de regulación roscadas de la serie 636.
Alimentación: **230 V**.
Señal de comando: **2 puntos, 3 puntos**.
Potencia absorbida: 4 VA.
Grado de protección: IP 54.
Tiempo de maniobra: 120 s.
Campo de temperatura ambiente: -10–55 °C.



Código	Tensión V	Fuerza nominal (N)		
636002	230	500	1	–



636

doc. 01354

Servomotor para válvulas de regulación roscadas de la serie 636.
Alimentación: **24 V**.
Señal de comando: **2 puntos, 3 puntos, 0–10 V**.
Potencia absorbida: 8,7 VA.
Grado de protección: IP 54.
Tiempo de maniobra: 60 s, 120 s.
Campo de temperatura ambiente: -10–55 °C.



Código	Tensión V	Fuerza nominal (N)		
636014	24	500	1	–

Tabla Δp max servomotor + corpo válvula roscado serie 636

Código cuerpo de la válvula	Servomotor cód. 636004	Servomotor cód. 636002	Servomotor cód. 636014
6364.0	4 bar	6 bar	6 bar
6365.0	4 bar	5 bar	5 bar
6366.0	4 bar	4 bar	4 bar
6367.0	3 bar	3,5 bar	3,5 bar
6368.0	1,9 bar	3 bar	3 bar
6369.0	1 bar	2,4 bar	2,4 bar

VÁLVULAS DE REGULACIÓN



636

doc. 01354

Válvula de regulación de dos/tres vías
embradada, a globo.
Cuerpo en fundición gris.
Conexiones embradadas. PN 16.
Acoplamiento con contrabrida
EN 1092-1.
Regulación equiporcencial (dos vías).
Regulación equiporcencial/lineal
(tres vías).
Presión máxima de servicio: 16 bar.
Campo de temperatura: 0–100 °C.
**La válvula se transforma en tres
vías al abrir la tercera vía central.**

Código		Kv (m³/h)		
636060	DN 65	63	1	–
636080	DN 80	100	1	–
636100	DN 100	160	1	–
636120	DN 125	220	1	–
636150	DN 150	320	1	–

Esquema de aplicación válvula de regulación de dos vías embradada

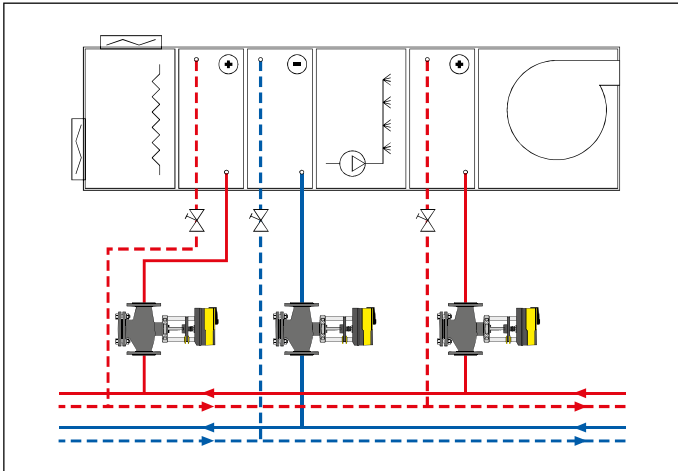

Esquema de aplicación válvula de regulación a tres vías embradada

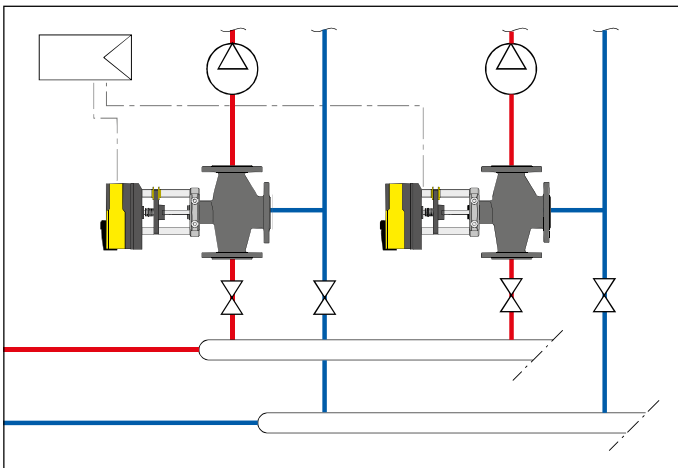

636

doc. 01354

Servomotor para válvula de regulación embradada
códigos 636060 y 636080.
Alimentación: **24 V**.
Señal de comando:
2 puntos, 3 puntos, 0–10 V.
Potencia absorbida: 3,5 VA.
Grado de protección: IP 54.
Tiempo de maniobra: 80 s / 120 s.
Campo de temperatura ambiente: -10–55 °C.



Código	Tensión V	Fuerza nominal (N)		
636024	24	1.000	1	–



636

doc. 01354

Servomotor para válvula de regulación embradada
de la serie 636.
Alimentación: **24 V**.
Señal de comando:
2 puntos, 3 puntos, 0–10 V.
Potencia absorbida: 20 VA.
Grado de protección: IP 66.
Tiempo de maniobra:
40 s / 80 s / 120 s DN 65–DN 80),
80 s / 160 s / 240 s DN 100–DN 150).
Campo de temperatura ambiente: -10–55 °C.



Código	Tensión V	Fuerza nominal (N)		
636034	24	2.500	1	–

Tabla Δp max servomotor + corpo válvula embradado serie 636

Código cuerpo de la válvula	Servomotor cód. 636024	Servomotor cód. 636034
636060	2,5 bar	3 bar
636080	1,5 bar	3 bar
636100	–	2 bar
636125	–	1,5 bar
636150	–	1 bar

VÁLVULAS MEZCLADORAS



610

doc. 01353

Válvula mezcladora de tres vías, roscada, de sector. Cuerpo en latón. PN 10. Presión máxima de servicio: 10 bar. Δp max: 1 bar. Campo de temperatura: 5-110 °C. **Configuración de fábrica: entrada en la caldera, lato derecho.**

Código		Kv (m³/h)		
610400	Rp 1/2"	4	1	-
610500	Rp 3/4"	6,3	1	-
610600	Rp 1"	10	1	-
610700	Rp 1 1/4"	15	1	-
610800	Rp 1 1/2"	25	1	-
610900	Rp 2"	40	1	-

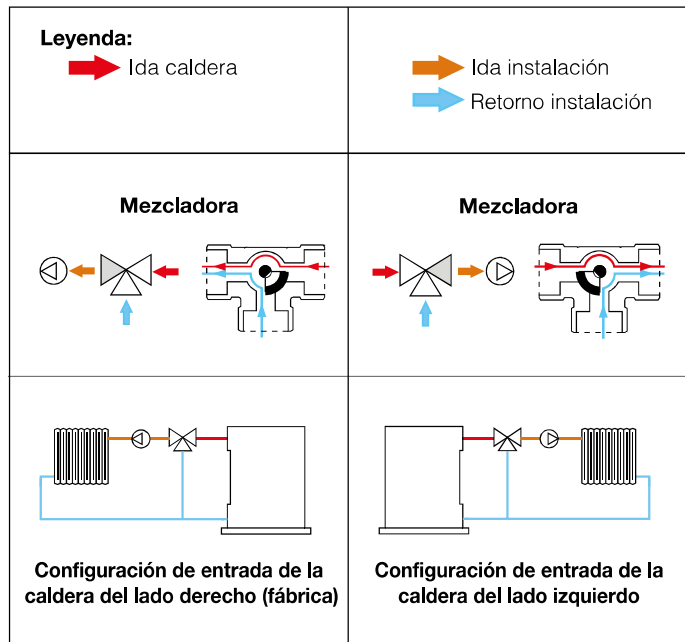
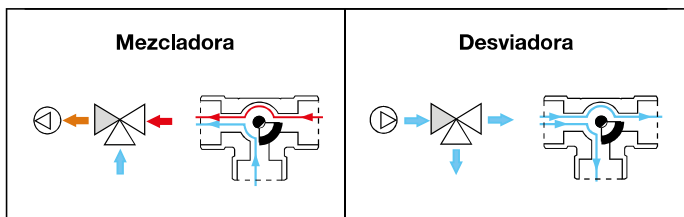

SERVOMOTORES PARA VÁLVULAS MEZCLADORAS



6370

doc. 01353

Servomotor para válvulas mezcladoras códigos 610.00 de 1/2" a 2". Alimentación: **230 V** - 50 Hz. Señal de comando: **3 puntos**. Potencia absorbida: 3 VA. Grado de protección: IP 44. Rotación 90°. Tiempo de maniobra: 150 s. Campo de temperatura ambiente: 0-55 °C. Campo de temperatura de almacenamiento: -10-70 °C. Longitud del cable de alimentación: 1,5 m.



Código	Tensión V	Par de arranque dinámico (N·m)		
637042	230	5	1	-

Esquema eléctrico

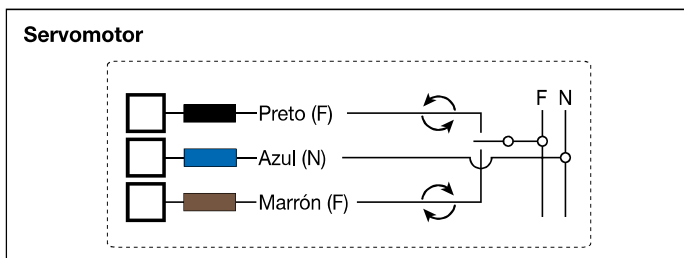

6370

doc. 01353

Servomotor para válvulas mezcladoras códigos 610.00 de 1/2" a 2". Alimentación: **24 V**. Señal de comando: **0-10 V**. Potencia absorbida: 2 W. Grado de protección: IP 44. Rotación 90°. Tiempo de maniobra: 75 s. Campo de temperatura ambiente: 0-55 °C. Campo de temperatura de almacenamiento: -10-70 °C. Longitud del cable de alimentación: 1,5 m.



Código	Tensión V	Par de arranque dinámico (N·m)		
637044	24	5	1	-

Esquema eléctrico

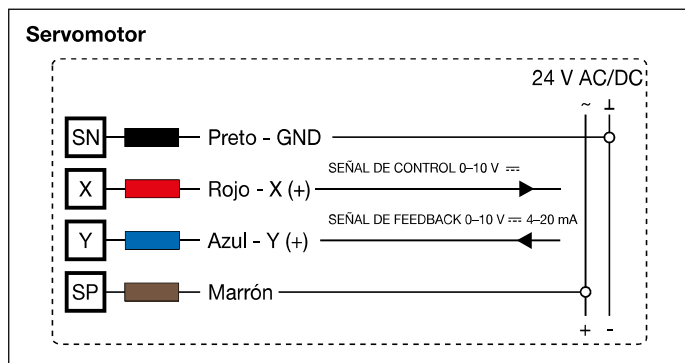



VÁLVULAS MEZCLADORAS



610

doc. 01169

Válvula mezcladora de tres vías, roscada, de mariposa. Presión máxima de servicio: 6 bar. Campo de temperatura: 2–110 °C. **Serie pesada.**
Configuración de fábrica: entrada en la caldera, lato derecho.



Código		Kv (m³/h)		
610005	3/4"	7,5	1	–
610006	1"	11,9	1	–
610007	1 1/4"	16,8	1	–
610008	1 1/2"	30	1	–
610009	2"	45	1	–
610020	2 1/2"	72	1	–



610

doc. 01169

Válvula mezcladora de tres vías, embreadada, de mariposa. Cuerpo PN 6. Conexiones embreadadas. Acoplamiento con contrabrida EN 1092-1. Presión máxima de servicio: 6 bar. Campo de temperatura: 2–110 °C. **Serie pesada.**
Configuración de fábrica: entrada en la caldera, lato derecho.



Código		Kv (m³/h)		
610050	DN 50 (2")	45	1	–
610060	DN 65 (2 1/2")	72	1	–
610080	DN 80 (3")	140	1	–
610100	DN 100 (4")	183	1	–
610120	DN 125 (5")	340	1	–



611

doc. 01169

Válvula mezcladora de cuatro vías, roscada, de mariposa. Presión máxima de servicio: 6 bar. Campo de temperatura: 2–110 °C. **Serie pesada.**
Configuración de fábrica: entrada en la caldera, lato derecho.



Código		Kv (m³/h)		
611005	3/4"	7,8	1	–
611006	1"	12,3	1	–
611007	1 1/4"	18,5	1	–
611008	1 1/2"	30	1	–
611009	2"	53	1	–
611020	2 1/2"	80	1	–



611

doc. 01169

Válvula mezcladora de cuatro vías, embreadada, de mariposa. Cuerpo PN 6. Conexiones embreadadas. Acoplamiento con contrabrida EN 1092-1. Presión máxima de servicio: 6 bar. Campo de temperatura: 2–110 °C. **Serie pesada.**
Configuración de fábrica: entrada en la caldera, lato derecho.



Código		Kv (m³/h)		
611050	DN 50 (2")	53	1	–
611060	DN 65 (2 1/2")	80	1	–
611080	DN 80 (3")	140	1	–
611100	DN 100 (4")	230	1	–
611120	DN 125 (5")	410	1	–



612

doc. 01169

Válvula mezcladora de tres vías, roscada, de sector. Presión máxima de servicio: 6 bar. Campo de temperatura: 2–110 °C. **Serie pesada.**
Configuración de fábrica: entrada en la caldera, lato derecho.



Código		Kv (m³/h)		
612005	3/4"	7,2	1	–
612006	1"	11,9	1	–
612007	1 1/4"	16,5	1	–
612008	1 1/2"	30	1	–
612009	2"	42	1	–
612020	2 1/2"	62	1	–



612

doc. 01169

Válvula mezcladora de tres vías, embreadada, de sector. Cuerpo PN 6. Conexiones embreadadas. Acoplamiento con contrabrida EN 1092-1. Presión máxima de servicio: 6 bar. Campo de temperatura: 2–110 °C. **Serie pesada.**
Configuración de fábrica: entrada en la caldera, lato derecho.

Código		Kv (m³/h)		
612050	DN 50 (2")	42	1	–
612060	DN 65 (2 1/2")	62	1	–
612080	DN 80 (3")	123	1	–
612100	DN 100 (4")	172	1	–
612120	DN 125 (5")	340	1	–

VÁLVULAS MEZCLADORAS MOTORIZADAS



6120

Válvula mezcladora motorizadas de tres vías, roscada, de sector. Presión máxima de servicio: 6 bar. Campo de temperatura: 2-110 °C.



Entrada caldera, lado derecho

Código	Tensión V	Kv (m³/h)		
612025	3/4"	230	7,2	1 -
612026	1"	230	11,9	1 -
612027	1 1/4"	230	16,5	1 -
612028	1 1/2"	230	30	1 -
612029	2"	230	42	1 -
612021	2 1/2"	230	62	1 -



6120

Válvula mezcladora motorizadas de tres vías, roscada, de sector. Presión máxima de servicio: 6 bar. Campo de temperatura: 2-110 °C.



Entrada caldera, lado izquierdo

Código	Tensión V	Kv (m³/h)		
612015	3/4"	230	7,2	1 -
612016	1"	230	11,9	1 -
612017	1 1/4"	230	16,5	1 -
612018	1 1/2"	230	30	1 -
612019	2"	230	42	1 -
612011	2 1/2"	230	62	1 -

SERVOMOTORES



6370

doc. 01169

Servomotor para válvulas mezcladoras de 3/4" a 1 1/2". Con microinterruptor auxiliar. Alimentación: 230 V o 24 V - 50 Hz. Potencia absorbida: 3 VA. Capacidad de los contactos del microinterruptor: 10 (2) A - 250 V (AC). Grado de protección: IP 42. Tiempo de maniobra: 60 s. Con adaptador.



Entrada caldera, lado derecho

Código	Tensión V	Par de arranque dinámico		
637002	230	15 N·m	1	-
637004	24	15 N·m	1	-

6370

doc. 01169



Servomotor para válvulas mezcladoras de 2" a 5". Con microinterruptor auxiliar. Alimentación: 230 V o 24 V - 50 Hz. Potencia absorbida: 4,5 VA. Capacidad de los contactos del microinterruptor: 16 (4) A - 250 V (AC). Grado de protección: IP 42. Tiempo de maniobra: 180 s. Con adaptador.



Código	Tensión V	Par de arranque dinámico		
637012	230	35 N·m	1	-
637014	24	35 N·m	1	-

6370

Servomotor para válvulas mezcladoras de 3/4" a 1 1/2". Con microinterruptor auxiliar. Alimentación: 230 V o 24 V - 50 Hz. Potencia absorbida: 3 VA. Capacidad de los contactos del microinterruptor: 10 (2) A - 250 V (AC). Grado de protección: IP 42. Tiempo de maniobra: 60 s. Con adaptador.



Entrada caldera, lado izquierdo

Código	Tensión V	Par de arranque dinámico		
637001	230	15 N·m	1	-
637003	24	15 N·m	1	-

REDUCTORES DE PRESIÓN

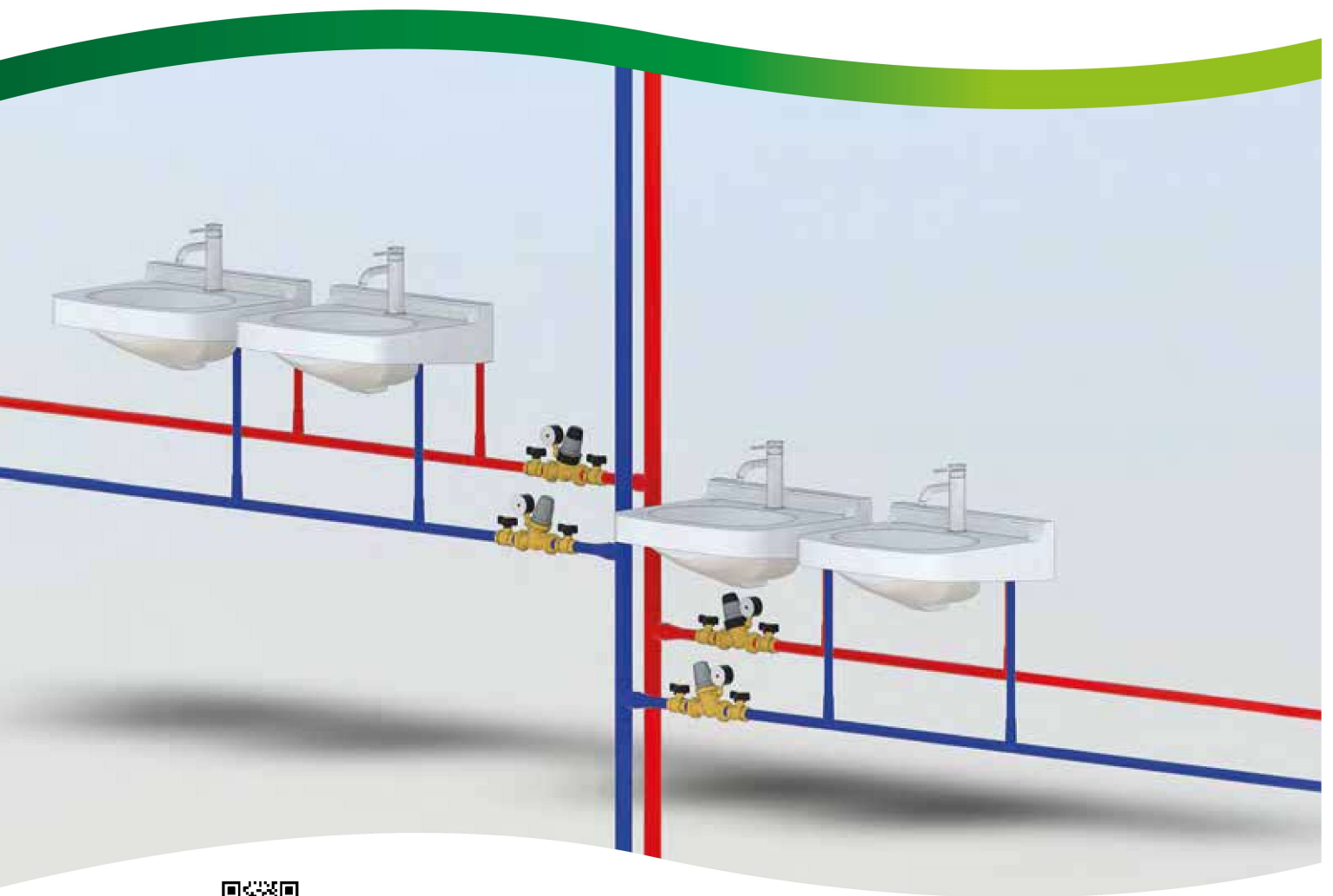

 **BIM**
bim.caleffi.com

Reductores de presión
Reductores y estabilizadores de presión



Domestic Water Sizer 
EL DIMENSIONADOR PARA SISTEMAS HIDROSANITARIOS TAMBIÉN PARA SMARTPHONES
Disponible en www.caleffi.com y en formato app para smartphones.
Descarga la versión para tu celular iOS y Android®.

MICRO REDUCTOR DE PRESIÓN INCLINADO PARA APLICACIONES ESPECIALES



533...H

doc. 01332



Micro reductor de presión inclinado para aplicaciones especiales: expendedoras de agua, bebidas y máquinas de café.

Cartucho y filtro extraíbles.

Cuerpo en aleación antidesincalcificación CR "LOW LEAD".

Presión máxima aguas arriba: 16 bar.

Presión de calibración aguas abajo: de 0,8 a 4 bar.

Temperatura máxima de servicio: 80 °C.

Caudal máximo aconsejado: 6 l/min.

Certificado según norma EN 1567.

PATENT PENDING.



Código	DN	Conexión		
533430H	8	3/8"	1	20
533230H	8	3/8" con manómetro 0-10 bar	1	20

Código			
F0002665	manómetro 0-10 bar	1	-

Aplicaciones

La serie de micro reductores 533...H ha sido expresamente realizada para aplicaciones donde es necesario reducir y estabilizar con precisión la presión en entrada de la red pública en presencia de bajos valores de caudal. La serie 533 ... H generalmente se instala para dar servicio a equipos donde las dimensiones generales y el funcionamiento intermitente son importantes. Las prestaciones de esta serie de micro reductores responden a los requisitos de la norma EN 1567, para uso con agua fría y caliente hasta 80 °C.

Las aplicaciones típicas de estas microválvulas reductoras de presión son los dispensadores de agua, bebidas y máquinas de café.

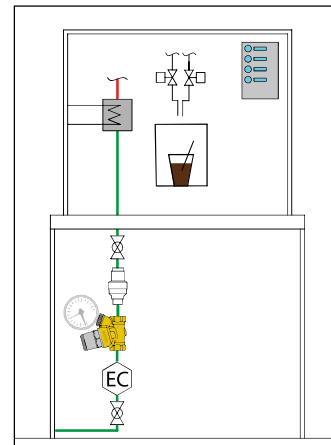
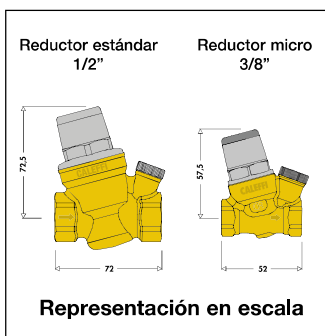

REDUCTORES DE PRESIÓN INCLINADOS



5332



doc. 01024

Reductor de presión inclinado. Cartucho y filtro extraíbles. Cuerpo en latón. Cromado. Presión máxima aguas arriba: 16 bar. Presión de calibración aguas abajo: de 1 a 6 bar. Temperatura máxima de servicio: 40 °C. Con manómetro 0-10 bar.



Código			
533241	1/2"	1	20
533251	3/4"	1	20



5334



doc. 01024

Reductor de presión inclinado, con conexión para manómetro. Cartucho y filtro extraíbles. Cuerpo en latón. Cromado. Presión máxima aguas arriba: 16 bar. Presión de calibración aguas abajo: de 1 a 6 bar. Temperatura máxima de servicio: 40 °C. Con conexión para manómetro 1/4" H.



Código			
533441	1/2"	1	20
533451	3/4"	1	20
533461	1"	1	25

REDUCTORAS DE PRESIÓN PRE-REGULABLES

5350



Reductor de presión con cartucho monobloque extraíble. Cuerpo en aleación antidesincalcificación CR. Con indicador de pre-regulación. Conexiones macho con enlace. Presión máxima aguas arriba: 25 bar. Presión de calibración aguas abajo: de 1 a 6 bar. Temperatura máxima de servicio: 40 °C. **Certificado según norma EN 1567.**



5351



Reductor de presión con cartucho monobloque extraíble. Cuerpo en latón. Con indicador de pre-regulación.



Cartucho filtrante en acero inoxidable con contenedor transparente. Conexiones macho con enlace. Presión máxima aguas arriba: 25 bar. Presión de calibración aguas abajo: de 1 a 6 bar. Temperatura máxima de servicio: 40 °C. Luz de la malla del filtro Ø: 0,28 mm. **Certificado según norma EN 1567. Dotado de filtro de recambio y llave para desmontar filtro y cartucho.**



Con manómetro en acero inoxidable 0-10 bar

Con manómetro 0-10 bar

Código			
535041	1/2"	1	5
535051	3/4"	1	5
535061	1"	1	5
535075*	1 1/4" cartucho de 1"	1	5
535071	1 1/4"	1	4
535081	1 1/2"	1	4
535091	2"	1	4

* No certificado DVGW

Con conexión para manómetro 1/4" H

Código			
535040	1/2"	1	5
535050	3/4"	1	5
535060	1"	1	5
535074*	1 1/4" cartucho de 1"	1	5
535070	1 1/4"	1	4
535080	1 1/2"	1	4
535090	2"	1	4

* No certificado DVGW

Código			
535141	1/2"	1	5
535151	3/4"	1	5
535161	1"	1	5

Con conexión para manómetro 1/4" H

Código			
535140	1/2"	1	5
535150	3/4"	1	5
535160	1"	1	5

5350



Cartucho de recambio y llave para desmontar filtro y cartucho. Para reductores de las series 5350 y 5351.

Código			
535004	1/2" - 3/4"	1	8
535006	1"	1	8
535017	1 1/4" (535074 - 535075)	1	-
535007	1 1/4" - 1 1/2" - 2"	1	-
R52484*	llave para desmontar filtro y cartucho	1	-

* Sólo para reductores de 1/2", 3/4" 1"

REDUCTOR DE PRESIÓN



5360

doc. 01026

Reductor de presión con cartucho extraíble. Cuerpo en aleación antidesincalcificación CR. Conexiones macho con enlace. Presión máxima aguas arriba: 25 bar. Presión de calibración aguas abajo: de 0,5 a 6 bar. Temperatura máxima de servicio: 80 °C. **Prestaciones según norma EN 1567.**



Con manómetro 0-10 bar

Código			
536041	1/2"	1	5
536051	3/4"	1	5
536061	1"	1	5
536071	1 1/4"	1	4
536081	1 1/2"	1	4

Con conexión para manómetro 1/4" H

Código			
536040	1/2"	1	5
536050	3/4"	1	5
536060	1"	1	5
536070	1 1/4"	1	4
536080	1 1/2"	1	4



5362

doc. 01026

Reductor de presión con cartucho extraíble. Cuerpo en aleación antidesincalcificación CR. Conexiones hembra - hembra. Presión máxima aguas arriba: 25 bar. Presión de calibración aguas abajo: de 0,5 a 6 bar. Temperatura máxima de servicio: 80 °C.



Con manómetro 0-10 bar

Código			
536241	1/2"	1	5
536251	3/4"	1	5
536261	1"	1	5

Con conexión para manómetro 1/4" H

Código			
536240	1/2"	1	5
536250	3/4"	1	5
536260	1"	1	5



537

Conexiones de unión para soldar.

Código			
537015	3/4" x Ø 15	1	-
537022	1" x Ø 22	1	-
537028	1 1/4" x Ø 28	1	-
537035	1 1/2" x Ø 35	1	-



5365

doc. 01026

Reductor de presión con cartucho extraíble. Cuerpo en bronce. Conexiones macho con enlace. Presión máxima aguas arriba: 25 bar. Presión de calibración aguas abajo: de 0,5 a 6 bar. Temperatura máxima de servicio: 80 °C. **Prestaciones según norm EN 1567.**



Con doble manómetro en acero inoxidable en baño de glicerina: 0-25 bar aguas arriba. 0-10 bar aguas abajo.

Código			
536581	1 1/2"	1	-
536591	2"	1	-

Con doble conexión para manómetro 1/4" H

Código			
536580	1 1/2"	1	-
536590	2"	1	-



5366

doc. 01026

Reductor de presión con cartucho extraíble. Cuerpo en bronce. Conexiones embridadas PN 16. Acoplamiento con contrabrida EN 1092-1. Presión máxima aguas arriba: 16 bar. Presión de calibración aguas abajo: de 0,5 a 6 bar. Temperatura máxima de servicio: 80 °C. Con doble manómetro en acero inoxidable en baño de glicerina: 0-25 bar aguas arriba. 0-10 bar aguas abajo.



Código			
536660	DN 65	1	-



5360

Cartucho de recambio para reductores series 5360, 5362, 5365 y 5366.

Código			
536004	1/2"	1	-
536005	3/4" - 1"	1	-
536027	1 1/4" - 1 1/2" (5360)	1	-
536008	1 1/2" (5365) - 2" - DN 65	1	-

REDUCTOR DE PRESIÓN PARA CONTROL DE PRIMERA ETAPA

5360



Reductor de presión para control de primera etapa, con cartucho extraíbles. Operación por pistón. Cuerpo en aleación antidescalcificación CR. Conexiones macho con enlace. Presión máxima aguas arriba: 2500 kPa. Presión de calibración aguas abajo: 600–1000 kPa. Manómetro: 0–2500 kPa. Temperatura máxima de servicio: 80 °C.



Código



Código			
536043 AUS	1/2"	1	5
536053 AUS	3/4"	1	5
536063 AUS	1"	1	5
536073 AUS	1 1/4"	1	4
536083 AUS	1 1/2"	1	4

Diagrama de aplicación para la reductora serie 5360.3 AUS



REDUCTOR ESTABILIZADOR DE PRESIÓN

576

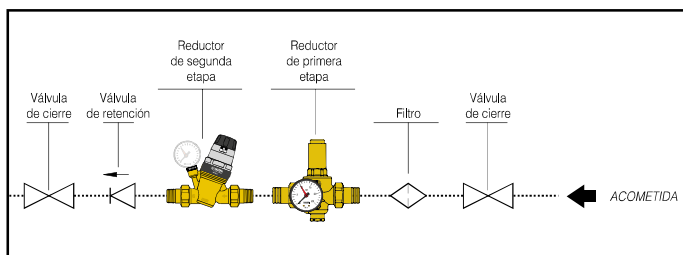



Reductor estabilizador de presión. Cuerpo en fundición, PN 16. Conexiones embridadas PN 16. Acoplamiento con contrabrida EN 1092-1. Presión máxima aguas arriba: 16 bar. Presión de calibración aguas abajo: 2–14 bar. Suministrado con dos manómetros.

Para usarse con filtro, véase la serie 579 (pág. 226).

PN 25 y PN 40 disponible bajo pedido.



Código

Código			
576062	DN 65	1	–
576082	DN 80	1	–
576102	DN 100	1	–
576122	DN 125	1	–
576152	DN 150	1	–

578

Reductor estabilizador de presión. Cuerpo en fundición, PN 25. Conexiones embridadas. Acoplamiento con contrabrida EN 1092-1 DN 65–DN 150, PN 16; DN 200–DN 300, PN 10. Presión máxima aguas arriba: 25 bar. Presión de calibración aguas abajo: 2,1–21 bar. Suministrado con dos manómetros.



Código

Código			
578062	DN 65	1	–
578082	DN 80	1	–
578102	DN 100	1	–
578122	DN 125	1	–
578152	DN 150	1	–
578202	DN 200	1	–
578252	DN 250	1	–
578302	DN 300	1	–

MEZCLADORES TERMOSTÁTICOS



bim.caleffi.com

Mezcladores termostáticos

Mezclador electrónico híbrido LEGIOMIX® 2.0

Mezclador electrónico con desinfección térmica e interfaz LEGIOMIX®

Dispositivo antiquemaduras

Grupo de control de la temperatura y desinfección térmica LEGIOFLOW®

Temporizador de accionamiento de válvula

Regulador termostático multifunción



Domestic Water Sizer



EL DIMENSIONADOR PARA SISTEMAS HIDROSANITARIOS TAMBIÉN PARA SMARTPHONES

Disponible en www.caleffi.com y en formato app para smartphones.

Descarga la versión para tu celular iOS y Android®.

MEZCLADORES TERMOSTÁTICOS PARA PEQUEÑOS CONSUMOS



520

doc. 01064

Mezclador termostático regulable. Cuerpo en latón. Cromado. Presión máxima de servicio: 10 bar. Temperatura máxima de entrada: 90 °C.



Código	Regulación temperatura	Kv (m³/h)		
520430	1/2" 30-48 °C	1,30	1	50
520440	1/2" 40-60 °C	1,30	1	50
520530	3/4" 30-48 °C	1,80	1	50
520540	3/4" 40-60 °C	1,80	1	50
520630	1" 30-48 °C	2,75	1	10
520640	1" 40-60 °C	2,75	1	10



521

doc. 01050

Mezclador termostático **antical**, regulable, con **válvulas de retención**. **Cuerpo en aleación antidescalcificación "LOW LEAD" CR**. Cromado. Presión máxima de servicio: 14 bar. Temperatura máxima de entrada: 85 °C. **Certificado según norma EN 1287.**



Código	Regulación temperatura	Kv (m³/h)		
521503	3/4" 30-65 °C	2,6	1	10



521

doc. 01050

Mezclador termostático **antical**, regulable. **Cuerpo en aleación antidescalcificación "LOW LEAD" CR**. Cromado. Presión máxima de servicio: 14 bar. Temperatura máxima de entrada: 85 °C. **Certificado según norma EN 1287.**



Código	Regulación temperatura	Kv (m³/h)		
521400	1/2" 30-65 °C	2,6	1	10
521500	3/4" 30-65 °C	2,6	1	10

Esquema de aplicación del mezclador termostático de la serie 521

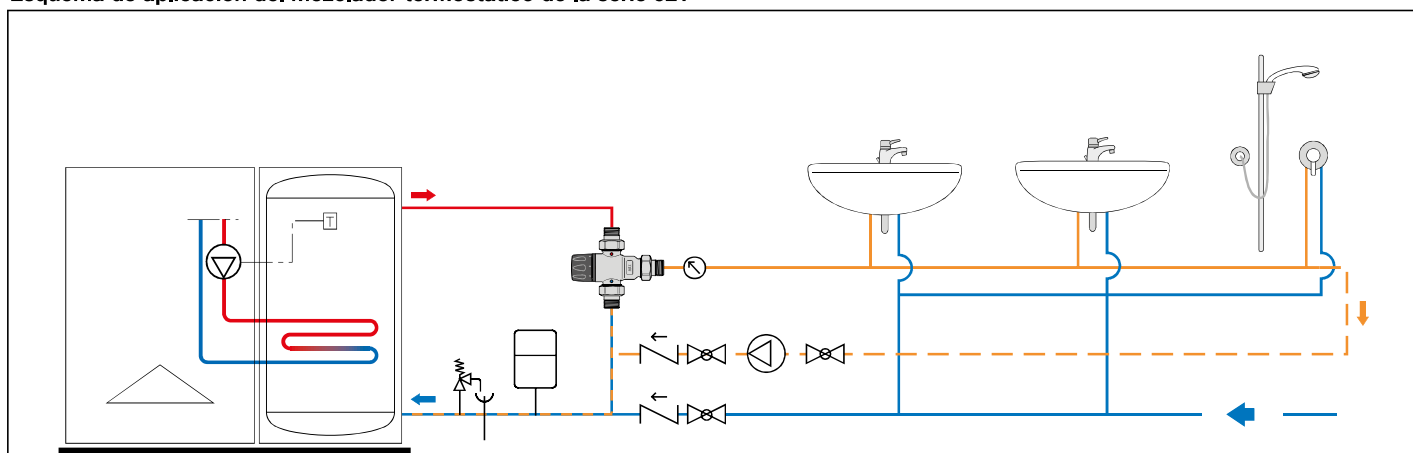

MEZCLADOR TERMOSTÁTICO PARA INSTALAR EN EL PUNTO DE DISTRIBUCIÓN



5219



Mezclador termostático regulable con pomo. Para control de la temperatura al punto de distribución, **completo de función cierre térmico. Cuerpo en aleación antidescalcificación "LOW LEAD" CR**. Cromado. Presión máxima de servicio: 10 bar. Temperatura máxima de entrada: 90 °C.



Código	Regulación temperatura	Kv (m³/h)		
521934	1/2"	35-65 °C	1,5	1 10
521935	3/4"	35-65 °C	1,7	1 10
521936	1"	35-65 °C	3,0	1 5



5218



Mezclador termostático regulable con pomo, **con válvulas de retención y filtros.** Específico para control de la temperatura al punto de distribución, **completo de función cierre térmico. Cuerpo en aleación antidescalcificación "LOW LEAD" CR**. Cromado. Presión máxima de servicio: 10 bar. Temperatura máxima de entrada: 90 °C. **Certificado según EN 15092.**



Código	Regulación temperatura	Kv (m³/h)		
521814	1/2"	45-65 °C	1,5	1 10
521815	3/4"	45-65 °C	1,7	1 10
521816	1"	45-65 °C	3,0	1 5

Con válvulas de retención y filtros

Código	Regulación temperatura	Kv (m³/h)		
521914	1/2"	35-65 °C	1,5	1 10
521915	3/4"	35-65 °C	1,7	1 10
521916	1"	35-65 °C	3,0	1 5

Certificación europea

La norma europea EN 15092 "Válvulas mezcladores de suministro de agua caliente en línea. - Ensayos y requisitos", establece las prestaciones que deben tener los mezcladores montados en el punto de distribución de las instalaciones hidrosanitarias realizadas según las recientes normas de diseño europeas EN 806-1/2/3/4/5. La conformidad de los mezcladores serie 5218 a dicha norma está avalada por el organismo certificador británico BuildCert - DTC.

Esquema de aplicación del mezclador termostático de la serie 5218

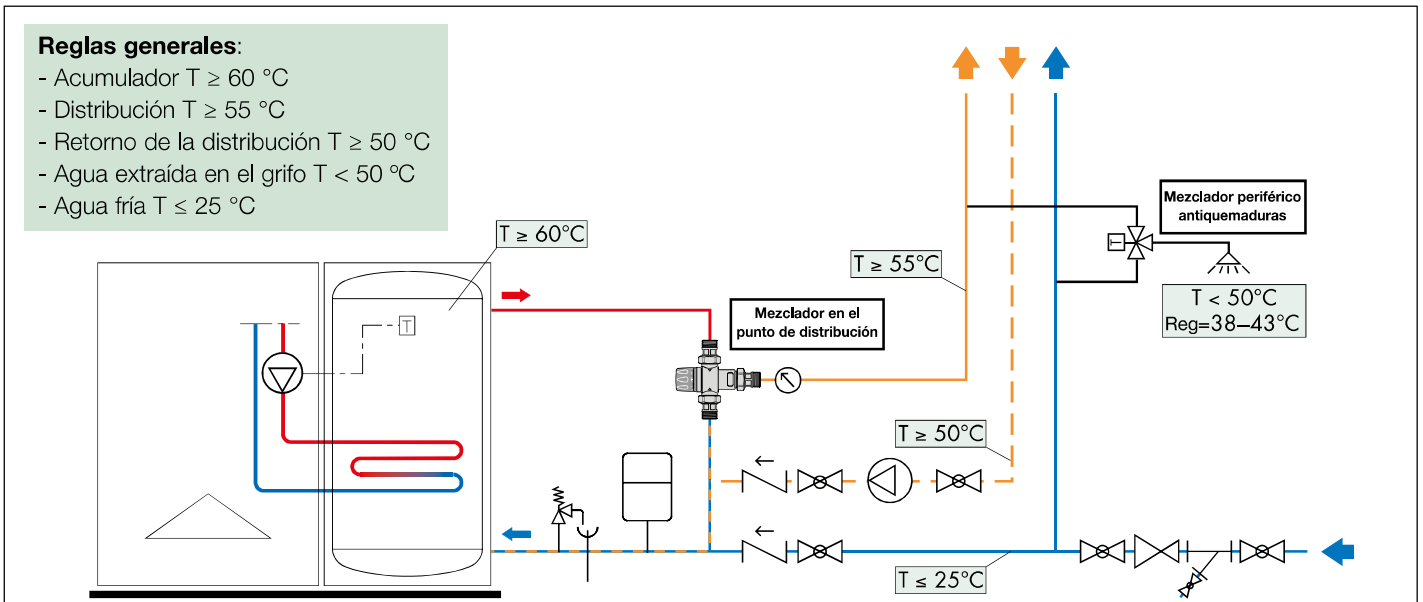

MEZCLADORES TERMOSTÁTICOS PERIFÉRICOS ANTIQUEMADURAS



5213

doc. 01092

Mezclador termostático regulable con válvulas de retención y filtros. Dispositivo de elevadas prestaciones térmicas con sistema antiquemaduras. Cuerpo en aleación antidesincalcación CR. Cromado. Presión máxima de servicio: 10 bar. Temperatura máxima de entrada: 85 °C. **Certificado según las normas NHS D08, BS 7942, EN 1111 y EN 1287.**



Código	Regulación temperatura	Kv (m³/h)		
521304	1/2"	30-50 °C	1	10
521303	3/4"	30-50 °C	1	10

Regulación de la temperatura del mezclador de la serie 5213

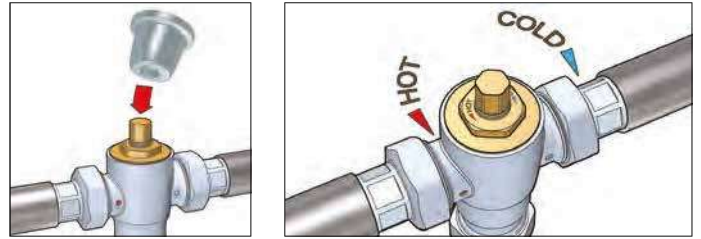

Esquema de aplicación del mezclador de la serie 5213 al punto de utilización

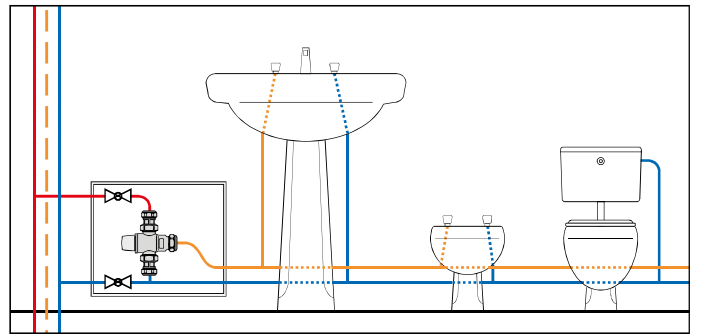
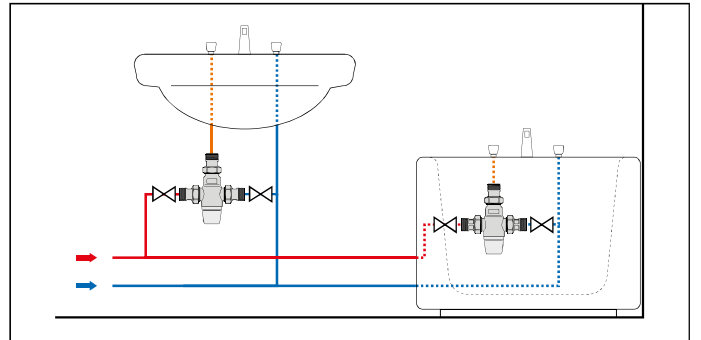

Esquema de aplicación del mezclador de la serie 5213 con grupo de distribución

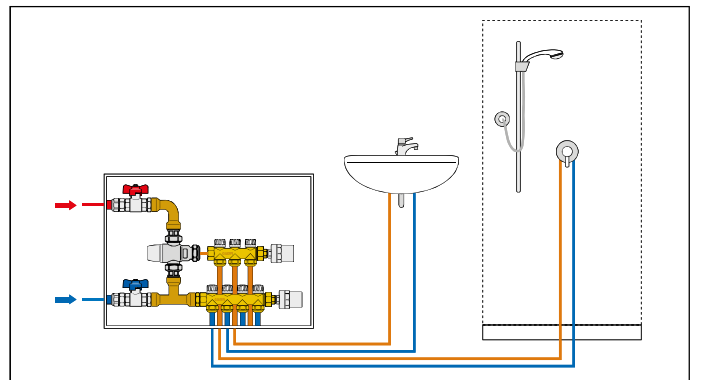

5217

doc. 01145

Mezclador termostático regulable con pomo, con válvulas de retención y filtros. Dispositivo de elevadas prestaciones térmicas con sistema antiquemaduras. Cuerpo en aleación antidesincalcación CR. Cromado. Presión máxima de servicio: 10 bar. Temperatura máxima de entrada: 85 °C. **Certificado según norma NF 079 Doc. 8.**



Código	Regulación temperatura	Kv (m³/h)		
521714	1/2"	30-50 °C	1	10
521713	3/4"	30-50 °C	1	10

Carcasa aislante preformada para mezcladores termostáticos de 1/2" y 3/4" series 5213, 5217, 5218 y 5219.



Código		
CBN521814	1	25
CBN521815	1	25

REGULADOR TERMOSTÁTICO MULTIFUNCIÓN



116

doc. 01325



Regulador termostático para circuitos de recirculación de agua caliente sanitaria. Con función de desinfección térmica automática termostática. Con termómetro para verificar la temperatura del circuito.

Cuerpo en aleación antidesincalcificación "LOW LEAD" CR.

Conexiones hembra. Presión máxima de servicio: 16 bar. Campo de regulación

de la temperatura: 35–60 °C. Temperatura de desinfección: 70 °C.



Código	DN	Conexión		
116240	15	Rp 1/2"	1	10
116250	20	Rp 3/4"	1	10
116260	25	Rp 1"	1	-
116270	32	Rp 1 1/4"	1	-



116

doc. 01325



Regulador termostático para circuitos de recirculación de agua caliente sanitaria. Predisposto para función de desinfección térmica automática o controlada. Con vaina para el termómetro.

Cuerpo en aleación antidesincalcificación "LOW LEAD" CR.

Conexiones hembra. Presión máxima de servicio: 16 bar.

Campo de regulación de la temperatura: 35–60 °C.



Código	DN	Conexión		
116140	15	Rp 1/2"	1	10
116150	20	Rp 3/4"	1	10
116160	25	Rp 1"	1	-
116170	32	Rp 1 1/4"	1	-



Aislamiento para regulador termostático multifunción serie 116.

Código		
CBN116140	1	20
CBN116160	1	20

116

doc. 01325



Cartucho para función de desinfección térmica controlada por actuador. Para uso con serie 116 **en combinación con los mandos serie 656.**

Código		
116000	1	10



Termómetro de cuadrante para regulador termostático multifunción serie 116. Escala termómetro: 0–80 °C.

Código		
116010	1	20

Funcionamiento

En los circuitos de distribución de agua caliente para uso sanitario, en cumplimiento de las disposiciones actuales en materia de instalaciones para el control de la Legionella, es necesario garantizar que todos los tramos se mantengan a la temperatura correcta. La red de recirculación debe ser equilibrada para evitar distribuciones no uniformes de temperatura, tramos fríos y riesgos de proliferación de Legionella.

El regulador termostático instalado en cada ramo del circuito de recirculación mantiene de manera automática la temperatura seleccionada. Mediante la acción de un cartucho termostático interno específico, modula el caudal de fluido en función de la temperatura del agua en entrada. Cuando la temperatura del agua se acerca al valor seleccionado, el obturador reduce progresivamente el paso. De este modo, el caudal de fluido, empujado por la bomba de recirculación, se distribuye en las otras partes de la red, asegurando un efectivo equilibrio térmico automático. En caso de necesidad, el regulador se dota de una función de desinfección térmica, útil si se desea levantar la temperatura en la red a más de 55–60 °C.

Esta función puede ser totalmente automática, mediante un segundo cartucho termostático que interviene a 70 °C, o controlada, mediante un actuador electrotérmico.

Sustitución del cartucho para la desinfección electrocontrolada

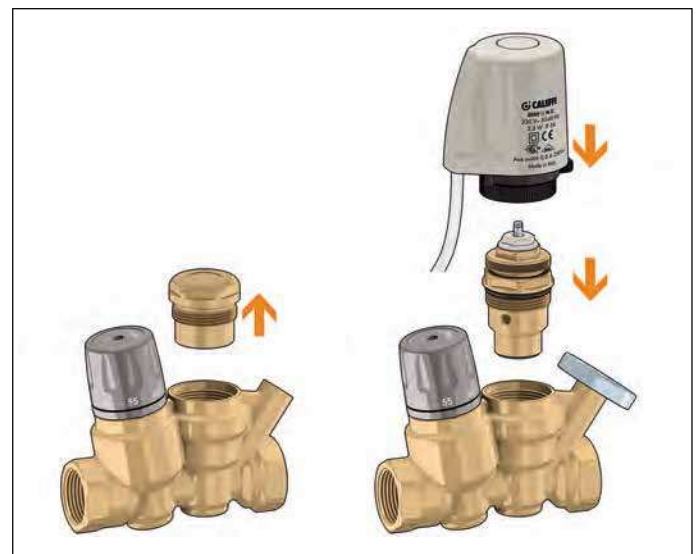

Esquema de aplicación del regulador termostático de la serie 116

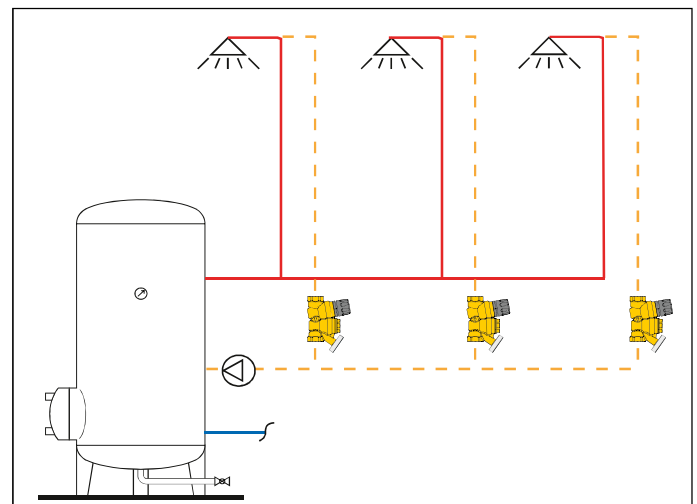

REGULADOR TERMOSTÁTICO MULTIFUNCIÓN

Modos de funcionamiento

A continuación se ilustran los modos de funcionamiento del regulador al variar la temperatura del agua del circuito donde está instalado.



Diagrama regulador termostático de la serie 116



Regulación termostática

Caudal mínimo

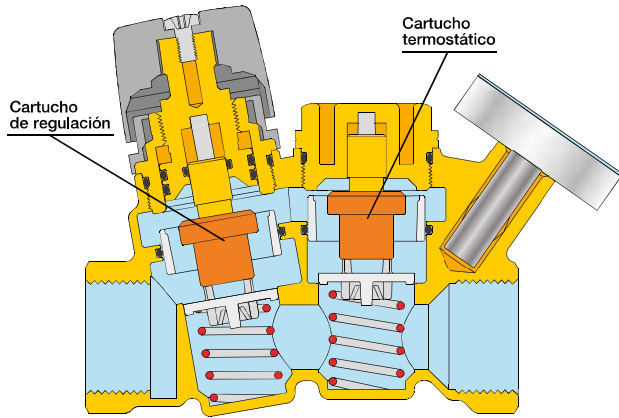
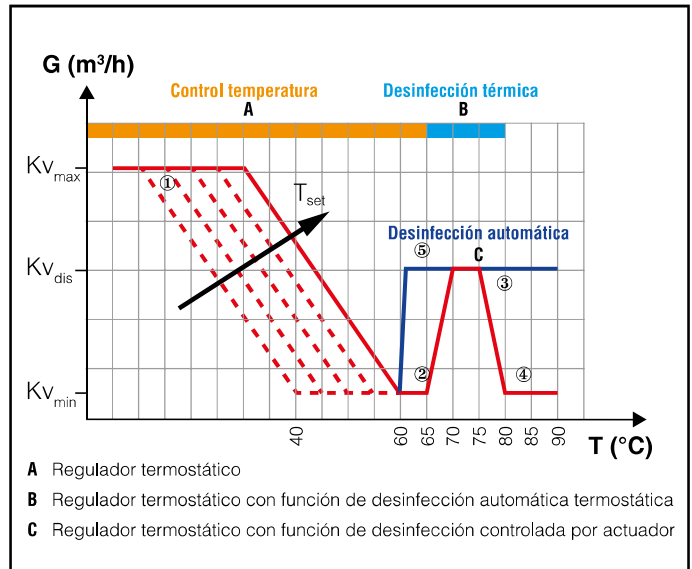
Desinfección termostática

Cierre térmico

Desinfección electrocontrolada

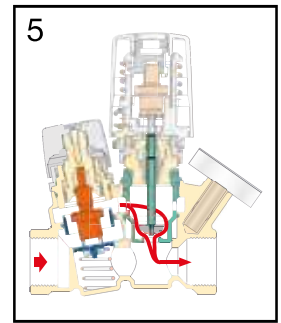
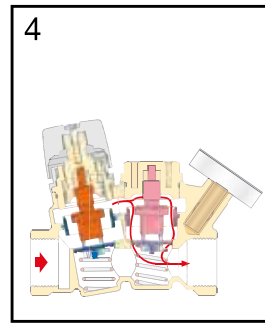
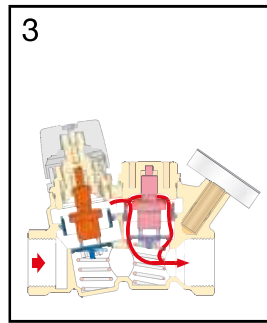
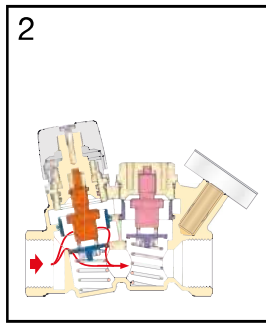
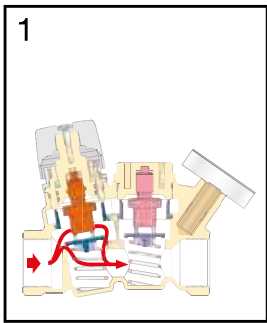

REGULADOR TERMOSTÁTICO MULTIFUNCIÓN

NOVEDAD



116

doc. 01362

Regulador termostático para circuitos de recirculación de agua caliente sanitaria. Con termómetro para verificar la temperatura del circuito.

CR Cuerpo en aleación antidescalcificación "LOW LEAD".

Conexiones hembra. Presión máxima de servicio: 16 bar. Campo de regulación de la temperatura: 40-65 °C.



Código	DN	Conexión		
116441	15	Rp 1/2"	1	20
116451	20	Rp 3/4"	1	20

Funcionamiento

El regulador termostático, instalado en cada ramal del circuito de recirculación, mantiene automáticamente la temperatura configurada. Este dispositivo modula el caudal del medio en función de la temperatura de entrada del agua mediante la acción de un cartucho termostático interno dedicado. Cuando la temperatura del agua se acerca al valor fijado, el obturador reduce progresivamente el paso. Esta versión específica del regulador tiene un solo cartucho que permite el ajuste de la temperatura de consigna hasta 65 °C. Este dispositivo se puede utilizar en los casos en que la temperatura de la red de agua caliente se distribuye constantemente a valores más altos, sin necesidad de realizar una desinfección extra.



116

doc. 01362

Regulador termostático para circuitos de recirculación de agua caliente sanitaria. Con vaina para el termómetro.

CR Cuerpo en aleación antidescalcificación "LOW LEAD".

Conexiones hembra. Presión máxima de servicio: 16 bar. Campo de regulación de la temperatura: 40-65 °C.



Código	DN	Conexión		
116440	15	Rp 1/2"	1	10
116450	20	Rp 3/4"	1	10

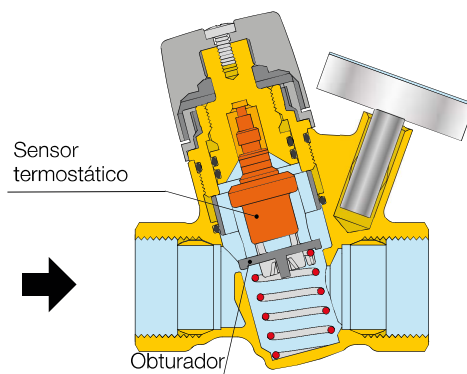

Características hidráulicas

El gráfico muestra la variación del valor Kv en función de la configuración del dispositivo y de la temperatura de entrada del agua sanitaria.

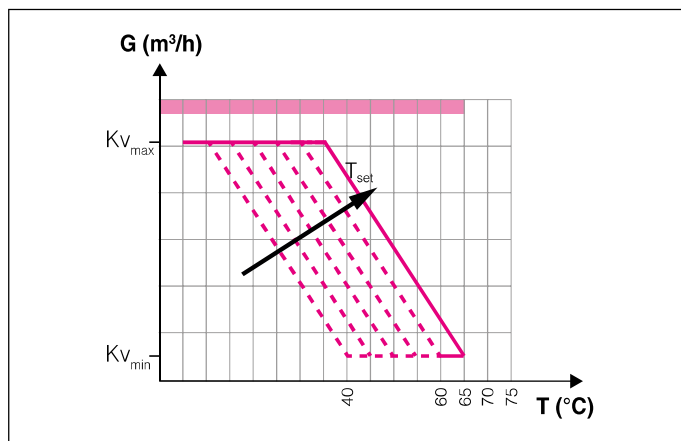

Aislamiento para regulador termostático multifunción serie 116 1/2" y 3/4".

Código	Utilización		
CBN116440	1/2" - 3/4"	1	20



116

doc. 01325

Termómetro de cuadrante para regulador termostático multifunción serie 116. Escala termómetro: 0-80 °C.

Código			
116010		1	20

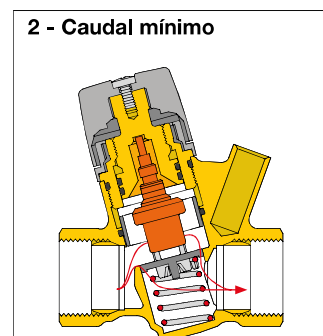
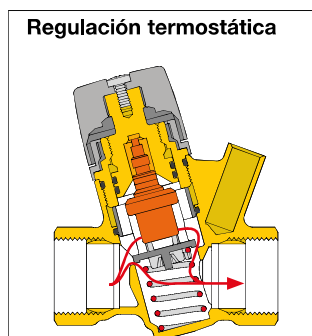

MEZCLADORES TERMOSTÁTICOS PARA MEDIANOS Y GRANDES CONSUMOS

5231

doc. 01256



Mezclador termostático regulable, para instalaciones centralizadas. Cuerpo en aleación antidescalcificación CR. Regulador interno antical en tecnopolímero. Presión máxima de servicio: 14 bar. Temperatura máxima de entrada: 90 °C.



Código	Regulación temperatura	Kv (m³/h)		
523150	3/4"	35-65 °C 4,5	1	-
523160	1"	35-65 °C 5,5	1	-
523170	1 1/4"	35-65 °C 7,6	1	-
523180	1 1/2"	35-65 °C 11,0	1	-
523190	2"	35-65 °C 13,3	1	-

5230

doc. 01080



Mezclador termostático regulable con cartucho sustituible, para instalaciones centralizadas. Cuerpo en latón. Presión máxima de servicio: 14 bar. Temperatura máxima de entrada: 85 °C.



Código	Regulación temperatura	Kv (m³/h)		
523040	1/2"	30-65 °C 4,0	1	-
523050	3/4"	30-65 °C 4,5	1	-
523060	1"	30-65 °C 6,9	1	-
523070	1 1/4"	30-65 °C 9,1	1	-
523080	1 1/2"	36-60 °C 14,5	1	-
523090	2"	36-60 °C 19,0	1	-

Sustitución del cartucho del mezclador

Código	Regulación temperatura	Kv (m³/h)		
523162	Ø 28	35-65 °C 7,6	1	-

Con válvulas de retención en las entradas

Código	Regulación temperatura	Kv (m³/h)		
523043	1/2"	30-65 °C 4,0	1	-
523053	3/4"	30-65 °C 4,5	1	-
523063	1"	30-65 °C 6,9	1	-
523073	1 1/4"	30-65 °C 9,1	1	-

Sustitución del cartucho del mezclador de la serie 5230

Código	Regulación temperatura	Kv (m³/h)		
523052	Ø 22	30-65 °C 4,5	1	-
523062	Ø 28	30-65 °C 6,9	1	-

Esquema de aplicación del mezclador de la serie 5231

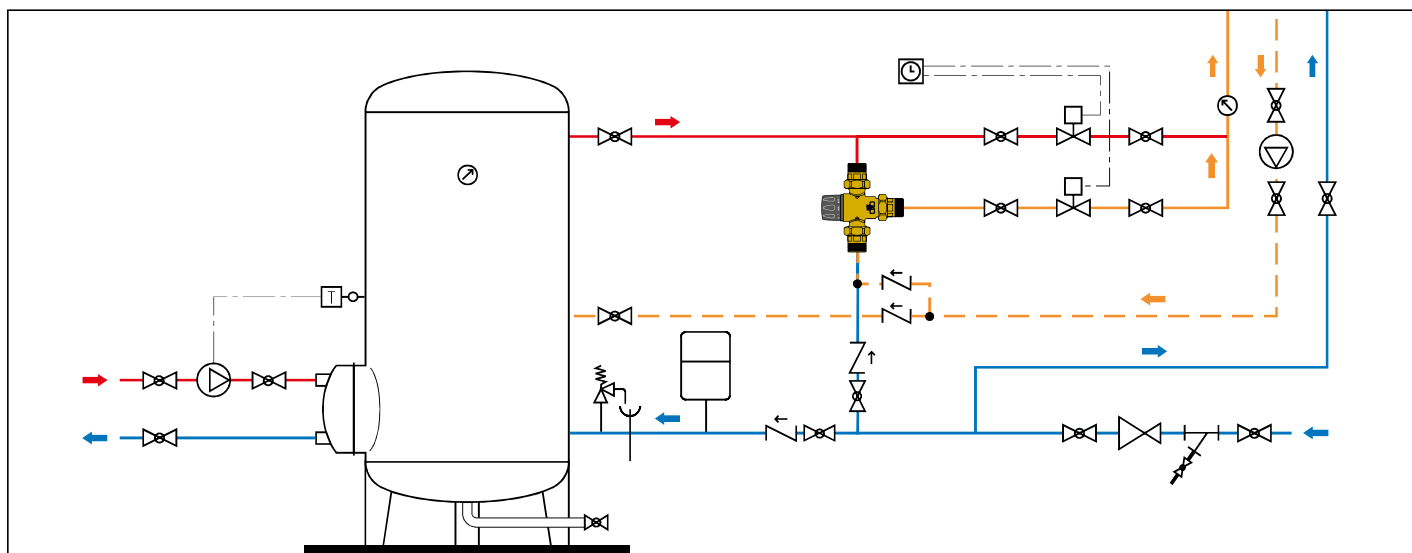

MEZCLADORES TERMOSTÁTICOS PARA MEDIANOS Y GRANDES CONSUMOS



524

Mezclador termostático regulable, para instalaciones centralizadas. Con conexión de recirculación. Conexiones roscadas macho. Cuerpo en latón. Presión máxima de servicio: 10 bar. Temperatura máxima de entrada: 90 °C.



Código	Cuerpo DN	Conexión	Regulación temperatura	Kv (m³/h)		
524400*	15	1 1/8"	30-65 °C	1,4	1	-
524500	20	1 1/4"	30-65 °C	2,5	1	-
524600	25	1 1/2"	30-65 °C	4,0	1	-
524700	32	2"	30-65 °C	7,7	1	-
524800	40	2 1/4"	36-60 °C	11,5	1	-
524900	50	2 3/4"	36-60 °C	15,0	1	-

* Sin conexión de recirculación



524

Kit de conexión para mezcladores con conexiones roscadas serie 524. Compuesto de:
 - 2 enlaces hembra con retenciones, filtros y juntas;
 - 1 enlace hembra con junta.

Código				
524004	1/2"	para cód. 524400	1	-
524005	3/4"	para cód. 524500	1	-
524006	1"	para cód. 524600	1	-
524007	1 1/4"	para cód. 524700	1	-
524008	1 1/2"	para cód. 524800	1	-
524009	2"	para cód. 524900	1	-

524

Mezclador termostático regulable. Cuerpo en bronce, PN 10. Conexiones embreadadas. Dotado de contrabrida EN 1092-1, PN 10. Con conexión de recirculación. Calibración de fábrica: 48 °C. Presión máxima de servicio: 10 bar. Temperatura máxima de entrada: 90 °C.



Código		Regulación temperatura	Kv (m³/h)		
524060	DN 65	36-53 °C (±2 °C)	32,0	1	-
524080	DN 80	36-53 °C (±2 °C)	43,0	1	-

Esquema de aplicación del mezclador de la serie 524

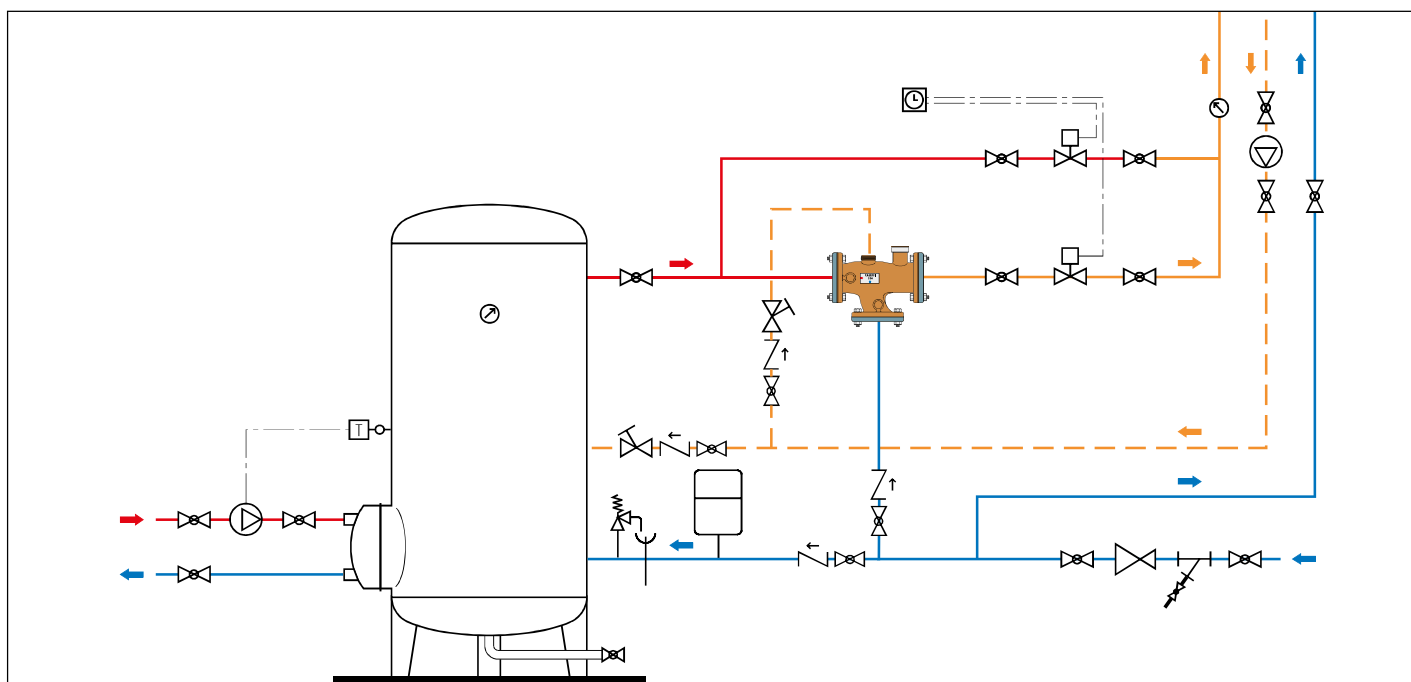

GRUPO COMBINADO PARA CONTROL DE PRESIÓN Y TEMPERATURA EN SISTEMAS DE AGUA SANITARIA



NOVEDAD

5200



doc. 01266



Mezcladores termostáticos con mando de ajuste, completo con válvulas de retención y filtros en las entradas.
Rendimiento mejorado con función de cierre térmico.
Cuerpo en aleación antidescalcificación CR.
“LOW LEAD”.
Conexiones macho.
Presión máxima de servicio: 10 bar.
Temperatura máxima de entrada: 90 °C.
Certificado según las normas EN 1111 y EN 1287.



kiwa

1.59/20511

Código	Cuerpo DN	Con.	Regulación temperatura	Kv (m³/h)		
520040	15	1/2"	35-65 °C	1,5	1	10
520050	20	3/4"	35-65 °C	1,7	1	10
520060	25	1"	35-65 °C	3,0	1	5



NOVEDAD

520



doc. 01389



T de conexión para válvula mezcladora termostática serie 5200 completa con válvula de retención.
Cuerpo en aleación antidescalcificación CR.
“LOW LEAD”.
Conexiones: entrada G 1" lado G 1" con tuerca salida G 3/4" con racor.
Presión máxima de servicio: 10 bar.
Temperatura máxima de entrada: 90 °C.

Código	Cuerpo DN	Con.		
520004	20	G 1" x G 1" con tuerca x G 3/4" con racor	1	-



539H

NOVEDAD

Grupo combinado para control de presión y temperatura en sistemas de agua sanitaria.

Cuerpo en aleación antidescalcificación CR. **“LOW LEAD”**.

Que consiste en:

- serie 539H, circuito de agua fría
- serie 539H, circuito de agua caliente
- válvula mezcladora termostática ajustable con rendimiento térmico avanzado y función anti-quemaduras.

Certificado según EN 1111 y EN 1287.

- T de conexión completa con válvula de retención
- manómetros (opcional).



Código		
539500H	Rp 3/4" x G 3/4" con racor	1 -

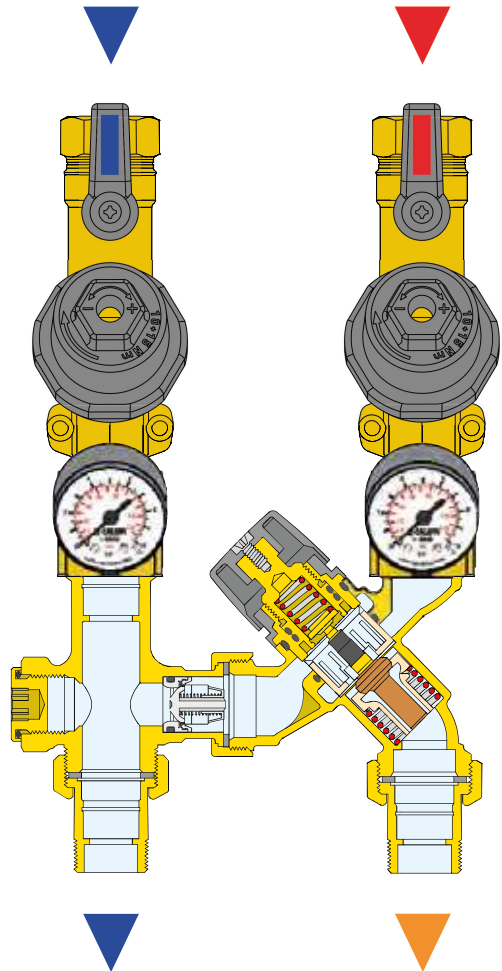

Función

Es fundamental instalar varios componentes capaces de cumplir con todas las funciones requeridas en la entrada de viviendas individuales, habitaciones de hotel o habitaciones de hospital, donde es necesario controlar tanto la presión como la temperatura. La función de la unidad combinada es mantener constante la presión y la temperatura del agua mezclada suministrada al usuario en el valor establecido, a pesar de las variaciones en las condiciones de suministro de agua caliente y fría en la entrada, facilitando así las conexiones de las tuberías.

Diagrama de aplicación del grupo combinado

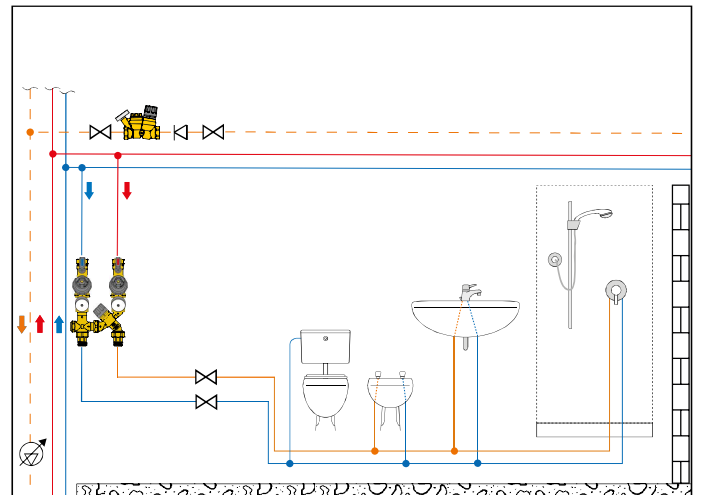

GRUPO DE CONTROL DE LA TEMPERATURA DEL AGUA CALIENTE SANITARIA



5201



Grupo de control de la temperatura del agua caliente sanitaria en el punto de distribución. Compuesto por:

- mezclador termostático con función de cierre térmico,
- T para conexión del agua fría con retenciones.

Presión máxima de servicio: 10 bar. Temperatura máxima de entrada: 90 °C.
Mezclador certificado según las normas EN 1111 y EN 1287.



Código	Cuerpo DN	Conexión	Regulación temperatura	Kv (m³/h)		
520150	20	3/4"	35-65 °C	1,7	1	-
520160	25	1"	35-65 °C	3,0	1	-



5201



Grupo de control de la temperatura del agua caliente sanitaria en el punto de distribución, con conexión para recirculación. Compuesto por:

- mezclador termostático con función de cierre térmico,
- T para conexión del agua fría con retenciones,
- kit para la conexión de la recirculación con retenciones,
- válvulas de corte,
- termómetro con registro en la salida mezclada.

Presión máxima de servicio: 10 bar. Temperatura máxima de entrada: 90 °C.
Mezclador certificado según las normas EN 1111 y EN 1287.

Código	Cuerpo DN	Conexión	Regulación temperatura	Kv (m³/h)		
520155	20	3/4"	35-65 °C	1,7	1	-



520



Kit accesorio para la conexión de la recirculación con retenciones. Presión máxima de servicio: 10 bar. Temperatura máxima de entrada: 90 °C.

Código	Cuerpo DN	Conexión		
520005	20	3/4"	1	-



Aislamiento envolvente preformado para el grupo de control de la temperatura de agua caliente sanitaria en el punto de distribución serie 5201.

Código		
CBN520150	1	25
CBN520160	1	25

6480



Par de adaptadores excéntricos para la conexión de la unidad de control de temperatura a cualquier acumulación con una distancia entre centros comprendida entre 100 a 120 mm.

Código		
648005	1	-
648006	1	-

Características

El grupo de control de la temperatura del agua caliente sanitaria está dotado de un mezclador termostático de altas prestaciones, con función de cierre térmico. Esto permite mantener en el punto de distribución una temperatura de envío perfectamente estable en el valor deseado. El grupo de control de la temperatura del agua caliente sanitaria **facilita la conexión entre los tubos al servicio del circuito sanitario y el acumulador**, permitiendo reducir al mínimo las dimensiones de la instalación. Incluye **retenciones que permiten el correcto funcionamiento del mezclador en presencia de recirculación**. La modularidad del grupo lo hace muy flexible, ya que permite orientar las distintas conexiones de tubería de acuerdo con los requisitos de la instalación.

Empalmes fría/recirculación intercambiables

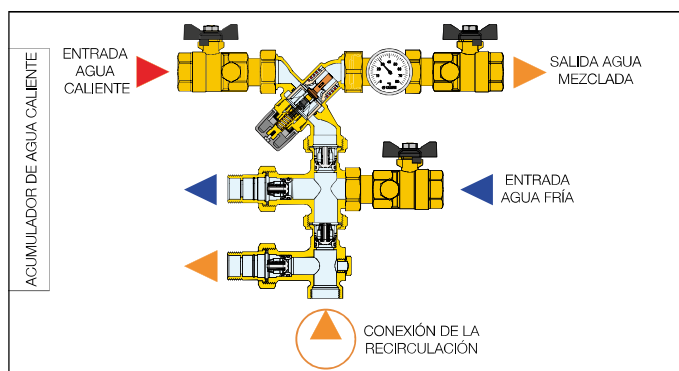

Sin circuito de recirculación

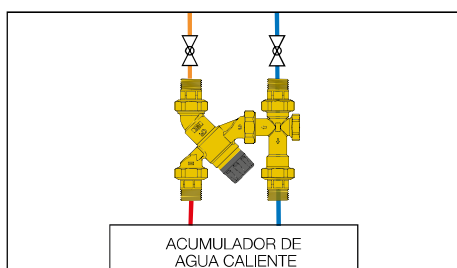

Acumulador sin conexión a la recirculación

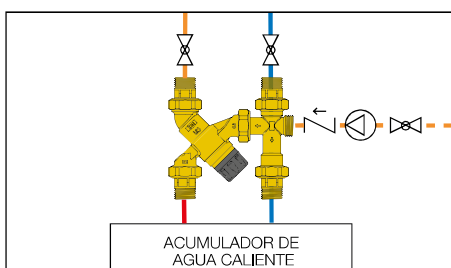

Acumulador con conexión a la recirculación

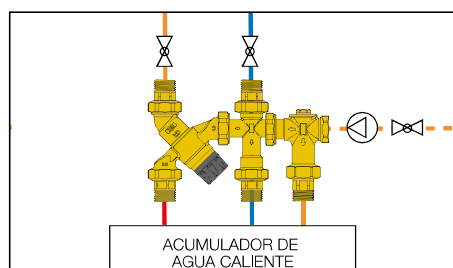

MEZCLADOR ELECTRÓNICO HÍBRIDO

6000 LEGIOMIX 2.0



Mezclador electrónico **híbrido**.

Provisto de:

- válvula mezcladora híbrida con actuador motorizado
- regulador electrónico con programación de niveles de temperatura y ciclos de desinfección térmica incorporado en la cubierta del actuador
- sonda de temperatura de ida integrada
- sonda de temperatura de retorno del circuito
- termómetro temperatura de ida.

Predispuesto para la función de memorización de datos (opcional), con registro de las temperaturas y los parámetros funcionales. Predispuesto para conexión a sistema de control remoto (opcional).

Cuerpo en aleación antidesincalcificación **CR**.

Alimentación eléctrica: 230 V - 50/60 Hz.

Presión máxima de servicio: 10 bar.

Temperatura máxima de entrada: 90 °C.

Regulación de temperatura en la mezcla: 35–65 °C.

Campo de temperatura de desinfección: 50–85 °C.

Grado de protección: IP 54.

PATENT PENDING.



Verifique la disponibilidad de idiomas de software y manuales técnicos en el momento del pedido.

Código	Cuerpo DN	Conexión	Kv (m³/h)		
600045 EST	15	1/2"	4,3	1	–
600055 EST	20	3/4"	4,3	1	–
600065 EST	25	1"	7,6	1	–
600075 EST	32	1 1/4"	10,0	1	–
600085 EST	40	1 1/2"	13,0	1	–
600095 EST	50	2"	18,0	1	–



Recambios para mezclador electrónico híbrido LEGIOMIX 2.0 de la serie 6000.

Código

F0000964	cuerpo sin enlaces para DN 15
F0000965	cuerpo sin enlaces para DN 20
F0000966	cuerpo sin enlaces para DN 25
F0000967	cuerpo sin enlaces para DN 32
F0000968	cuerpo sin enlaces para DN 40
F0000969	cuerpo sin enlaces para DN 50

Funcionamiento

El mezclador electrónico híbrido asocia en un único dispositivo la función típica del mezclador termostático mecánico a la eficiencia gestional del electrónico.

El mezclador termostático se vale de la acción mecánica del elemento termostático interno de mando, el cual reacciona rápidamente a cada variación de temperatura, presión y caudal en entrada para restablecer rápidamente el valor de temperatura del agua mezclada en salida. Está garantizada la velocidad y la precisión del control de temperatura, indispensables para el uso en los circuitos de distribución de agua caliente sanitaria.

Este mezclador básico es gestionado eficazmente por un actuador motorizado que, según la señal proveniente de las sondas de temperatura y bajo el control de un regulador específico, modifica la regulación de la temperatura del agua mezclada. Ésta es monitorizada de manera continua mediante las sondas de temperatura, indicadores del estado de funcionamiento del circuito sanitario.

El regulador electrónico, directamente a bordo del actuador, permite la gestión de la temperatura del agua mezclada según diferentes programas funcionales, tanto para el control normal como para la fase de desinfección térmica para la prevención de la Legionella. Esta fase puede ser controlada y verificada automáticamente tanto desde el punto de vista de las temperaturas como de los tiempos de desinfección, para la mejor gestión de la instalación.

Un sistema opcional de memoria permite el registro continuo de las temperaturas de ida y retorno, de las alarmas y de los estados de funcionamiento, útiles para monitorizar el funcionamiento de toda la instalación.

La gestión de las alarmas y de los equipos externos está asegurada por relés; por ejemplo, para la carga del acumulador de agua caliente y el encendido/apagado de la bomba de circulación.

El regulador está predisuesto para la gestión remota con protocolos de transmisión específicos, tipo MODBUS, mediante tarjeta opcional, para el uso en sistemas de Building Management (BMS).

Componentes característicos

- 1 Regulador digital con actuador en una sola cubierta
- 2 Selector de mando y display
- 3 Predisposición y orificios para prensacables
- 4 Cuerpo válvula
- 5 Sonda temperatura del agua mezclada
- 6 Termómetro temperatura del agua mezclada
- 7 Sonda temperatura de retorno del circuito

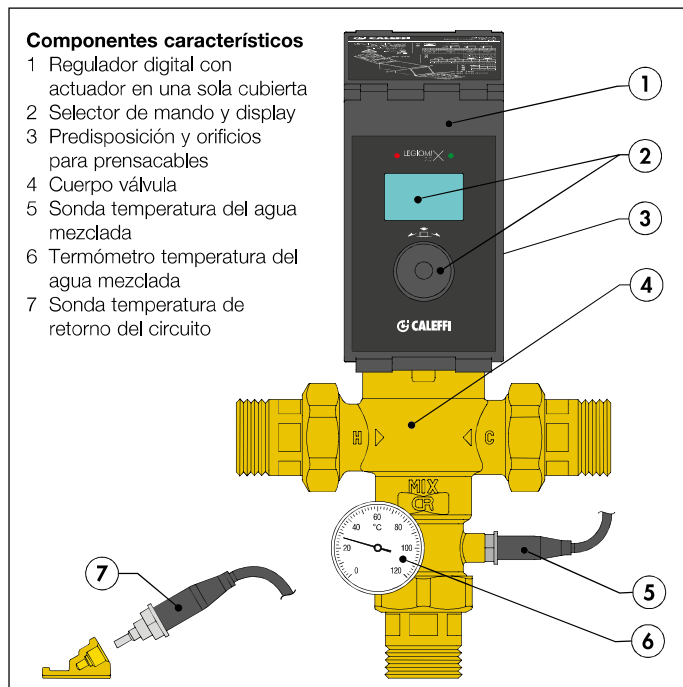

Recambios para mezclador electrónico híbrido LEGIOMIX 2.0 de la serie 6000.

Código

F69807	sonda mix para 1/2"–2"
F69591	sonda de recirculación para control de desinfección
F69531	portasonda de contacto para recirculación
F29571	termómetro 0–120°C
F0000970	regulador digital con actuador completo para DN 15–DN 20
F0000971	regulador digital con actuador completo para DN 25–DN 50

ACCESORIOS PARA MEZCLADOR ELECTRÓNICO HÍBRIDO

Cód. 600001

Tarjeta opcional de transmisión MODBUS-RTU y registros

Al instalar la tarjeta en el dispositivo, tendrá la posibilidad de administrar el dispositivo a través de un protocolo de transmisión MODBUS-RTU, para uso de los sistemas de gestión de edificios (BMS). El paquete incluye una tarjeta, un cable de conexión a la placa base y registros.

Código			
600001	tarjeta opcional y registros	1	-



Cód. 600002

Cable RS-485 USB y software Caleffi

Usando el cable con la interfaz USB RS-485 y el software Caleffi presente en el paquete, es posible administrar el dispositivo desde un PC.

Código			
600002	cable RS-485 USB y software Caleffi	1	-

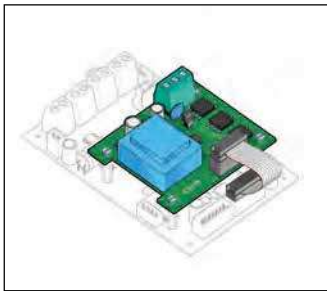
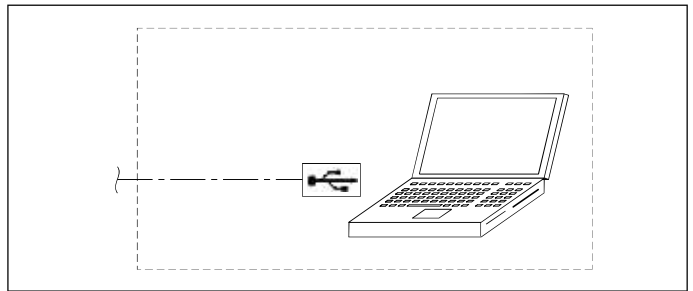

REG.	TYP.	DESCRIPTION	READ	VALUE
01	01	01	01	
02	01	02	01	
03	01	03	01	
04	01	04	01	
05	01	05	01	
06	01	06	01	
07	01	07	01	
08	01	08	01	
09	01	09	01	
10	01	10	01	
11	01	11	01	
12	01	12	01	
13	01	13	01	
14	01	14	01	
15	01	15	01	
16	01	16	01	
17	01	17	01	
18	01	18	01	
19	01	19	01	
20	01	20	01	
21	01	21	01	
22	01	22	01	
23	01	23	01	
24	01	24	01	
25	01	25	01	
26	01	26	01	
27	01	27	01	
28	01	28	01	
29	01	29	01	
30	01	30	01	
31	01	31	01	
32	01	32	01	
33	01	33	01	
34	01	34	01	
35	01	35	01	
36	01	36	01	
37	01	37	01	
38	01	38	01	
39	01	39	01	
40	01	40	01	
41	01	41	01	
42	01	42	01	
43	01	43	01	
44	01	44	01	
45	01	45	01	
46	01	46	01	
47	01	47	01	
48	01	48	01	
49	01	49	01	
50	01	50	01	
51	01	51	01	
52	01	52	01	
53	01	53	01	
54	01	54	01	
55	01	55	01	
56	01	56	01	
57	01	57	01	
58	01	58	01	
59	01	59	01	
60	01	60	01	
61	01	61	01	
62	01	62	01	
63	01	63	01	
64	01	64	01	
65	01	65	01	
66	01	66	01	
67	01	67	01	
68	01	68	01	
69	01	69	01	
70	01	70	01	
71	01	71	01	
72	01	72	01	
73	01	73	01	
74	01	74	01	
75	01	75	01	
76	01	76	01	
77	01	77	01	
78	01	78	01	
79	01	79	01	
80	01	80	01	
81	01	81	01	
82	01	82	01	
83	01	83	01	
84	01	84	01	
85	01	85	01	
86	01	86	01	
87	01	87	01	
88	01	88	01	
89	01	89	01	
90	01	90	01	
91	01	91	01	
92	01	92	01	
93	01	93	01	
94	01	94	01	
95	01	95	01	
96	01	96	01	
97	01	97	01	
98	01	98	01	
99	01	99	01	
100	01	100	01	



Esquema de aplicación del mezclador electrónico de la serie 6000 LEGIOMIX 2.0

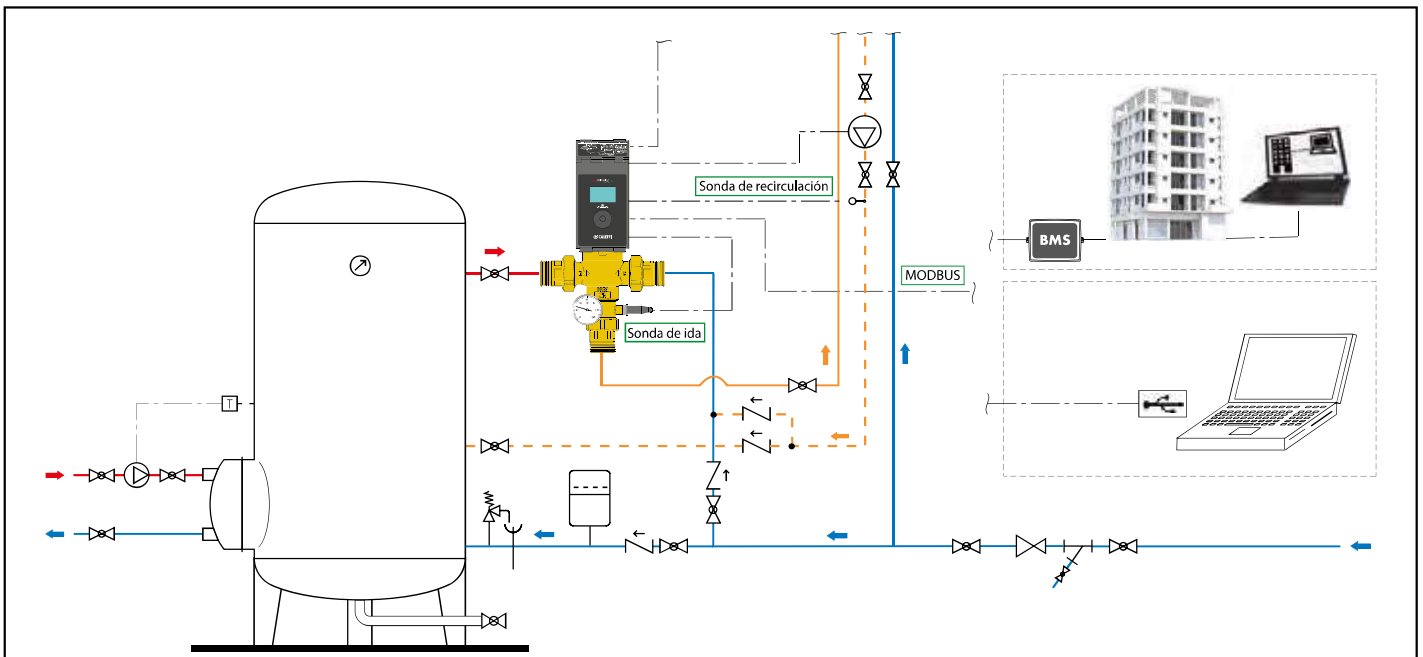

MEZCLADOR ELECTRÓNICO CON DESINFECCIÓN TÉRMICA - 230 V

6000 LEGIOMIX



Mezclador electrónico con desinfección térmica programable y control de la desinfección. Conexiones macho con enlace.

Dotado de:

- **válvula de esfera de tres vías,**
- **servomotor,**
- **regulador,**
- **sonda de temperatura de ida,**
- **sonda de temperatura de retorno.**

Con microinterruptores auxiliares para gestionar la desinfección y otros aparatos.

Predispuesto para la conexión en control remoto con el interfaz cód. 600100 y protocolo propietario.

Alimentación eléctrica: 230 V - 50/60 Hz - (6,5+6) VA.

Presión máxima de servicio: 10 bar.

Temperatura máxima de entrada: 100 °C.



Campo de temperatura de regulación: 20–85 °C.

Campo de temperatura de desinfección: 40–85 °C.

Grado de protección: IP 65 (servomando).



Verifique la disponibilidad de idiomas de software y manuales técnicos en el momento del pedido.

Código		Kv (m ³ /h)		
600051	3/4"	8,4	1	–
600061	1"	10,6	1	–
600071	1 1/4"	21,2	1	–
600081	1 1/2"	32,5	1	–
600091	2"	41,0	1	–

Función

Estos mezcladores están dotados de un regulador que **controla una serie de programas de desinfección térmica para eliminar las bacterias del circuito**. Además, verifica que se alcancen las temperaturas y los tiempos necesarios para la desinfección y efectúa las correcciones necesarias.

Todos los parámetros se actualizan diariamente y se guardan en un historial, con registro horario de las temperaturas.

Recambio válvula mezcladora, **versión amarilla**.

Dotado de:

- **válvula de esfera de tres vías,**
- **servomotor,**
- **sonda de temperatura de ida,**
- **termómetro,**
- **enlace porta accesorios.**

Código

600251	para código 600051
600261	para código 600061
600271	para código 600071
600281	para código 600081
600291	para código 600091

Repuestos para mezclador electrónico con desinfección térmica programable de la serie 6000 con conexiones roscadas, **versión amarilla**.

Código

645112	servomando 230 V (AC) para 600051–600091
F69798	cuerpo de válvula sin enlaces y portasonda para 3/4"
F69799	cuerpo de válvula sin enlaces y portasonda para 1"
F69801	cuerpo de válvula sin enlaces y portasonda para 1 1/4"
F69803	cuerpo de válvula sin enlaces y portasonda para 1 1/2"-2"
F69807	sonda de temperatura de ida para 3/4"-1"-1 1/4"
F69804	sonda de temperatura de ida para 1 1/2"-2"
F69591	sonda de recirculación para control de desinfección
F69531	portasonda de contacto para recirculación
F69433	regulador con control de desinfección
R19101	termómetro
F69752	tarjeta electrónica
F69888	batería de recambio

DISPOSITIVO ANTIQUEMADURAS

6001

doc. 01086



Dispositivo de seguridad térmica para grifos de agua caliente. Cuerpo en latón. Cromado. Temperatura de calibración: 48 °C (±1 °C).



Código			
600140	1/2"	1	10

Función

Este **dispositivo antiquemaduras** corta el flujo cuando la temperatura del agua alcanza el valor programado.

Idóneo para instalaciones hidrosanitarias dotadas de mezclador electrónico con programa de desinfección térmica. Se instala directamente en el grifo e impide que, durante el período de desinfección térmica (T>50 °C), el agua caliente cause quemaduras a los usuarios.

MEZCLADOR ELECTRÓNICO CON DESINFECCIÓN TÉRMICA - 230 V

6000 LEGIOMIX



doc. 01086

Mezclador electrónico con desinfección térmica programable y control de la desinfección. Conexiones embridadas.

Dotado de:

- **válvula de esfera de tres vías,**
- **servomotor,**
- **regulador,**
- **sonda de temperatura de ida,**
- **sonda de temperatura de retorno.**

Con microinterruptores auxiliares para gestionar la desinfección y otros aparatos.

Predispuesto para la conexión en control remoto con el interfaz cód. 600100 y protocolo propietario.

Alimentación eléctrica: 230 V - 50/60 Hz - (6,5+10,5) VA.

Campo de temperatura de regulación: 20-85 °C.

Campo de temperatura de desinfección: 40-85 °C.

Acoplamiento con contrabrida EN 1092-1, PN 16.

Presión máxima de servicio: 10 bar.

Temperatura máxima de entrada: 100 °C.

Grado de protección: IP 65 (servomando).



Recambios para mezclador electrónico con desinfección térmica programable de la serie 6000 con conexiones embridadas.

Código

F69381	sonda de temperatura de ida o retorno
F69393	válvula de tres vías con conexiones embridadas para 600006
F69394	válvula de tres vías con conexiones embridadas para 600008
F69395	servomando 230 V (AC) para 600006 y 600008
F69433*	regulador con control de desinfección
F69591	sonda de recirculación para control de desinfección
F69531	portasonda de contacto para recirculación
F69888	batería de recambio

* Puede sustituir a la versión anterior.

Verifique la disponibilidad de idiomas de software y manuales técnicos en el momento del pedido.

Código		Kv (m³/h)		
600006	DN 65	90,0	1	-
600008	DN 80	120,0	1	-

Diagrama de aplicación de la válvula mezcladora electrónica serie 6000.

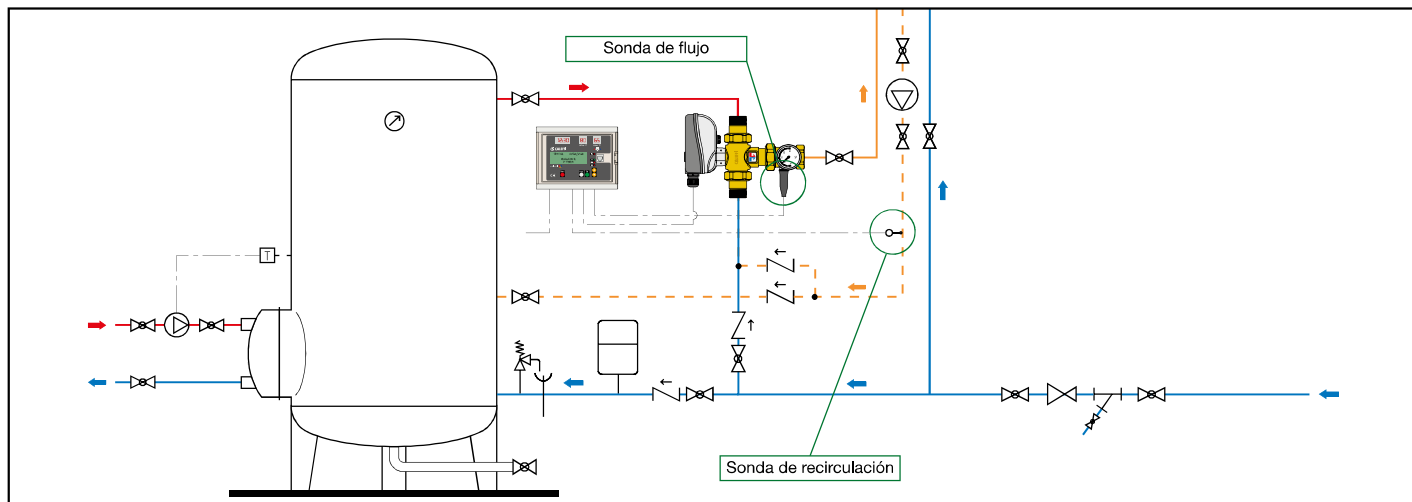

MEZCLADOR ELECTRÓNICO CON DESINFECCIÓN TÉRMICA - 24 V

Predispuesto para la gestión BMS con MODBUS-RTU

6000 LEGIOMIX



Mezclador electrónico con desinfección térmica programable y control de la desinfección. Conexiones macho con enlace. Dotado de:

- **válvula de esfera de tres vías,**
- **servomotor,**
- **regulador,**
- **sonda de temperatura de ida,**
- **sonda de temperatura de retorno.**

Con microinterruptores auxiliares para gestionar la desinfección y otros aparatos.

Predispuesto para conexión a control remoto con RS-485 y Protocolo MODBUS-RTU.

Alimentación eléctrica: 24 V - 50/60 Hz - (6,5+6) VA.

Presión máxima de servicio: 10 bar.

Temperatura máxima de entrada: 100 °C.

Campo de temperatura de regulación: 20–85 °C.

Campo de temperatura de desinfección: 40–85 °C.

Grado de protección: IP 65 (servomando).



Verifique la disponibilidad de idiomas de software y manuales técnicos en el momento del pedido.

Código		Kv (m³/h)		
600054	3/4"	8,4	1	-
600064	1"	10,6	1	-
600074	1 1/4"	21,2	1	-
600084	1 1/2"	32,5	1	-
600094	2"	41,0	1	-

Función

Estos mezcladores están dotados de un regulador que **controla una serie de programas de desinfección térmica para eliminar las bacterias del circuito.** Además, verifica que se alcancen las temperaturas y los tiempos necesarios para la desinfección y efectúa las correcciones necesarias.

Todos los parámetros se actualizan diariamente y se guardan en un historial, con registro horario de las temperaturas.

Recambios para mezclador electrónico con desinfección térmica programable de la serie 6000 con conexiones roscadas, 24 V.

Código

645114	servomando 24 V (AC) para 600054–600094
F69798	cuerpo de válvula sin enlaces y portasonda para 3/4"
F69799	cuerpo de válvula sin enlaces y portasonda para 1"
F69801	cuerpo de válvula sin enlaces y portasonda para 1 1/4"
F69803	cuerpo de válvula sin enlaces y portasonda para 1 1/2"-2"
F69807	sonda de temperatura de ida para 3/4"-1"-1 1/4"
F69804	sonda de temperatura de ida para 1 1/2"-2"
F69591	sonda de recirculación para control de desinfección
F69531	portasonda de contacto para recirculación
F0000961	regulador con control de desinfección
R19101	termómetro 0–80 °C
F69888	batería de recambio

Código 600002

Cable USB RS-485 y Software Caleffi

Usando el cable con interfaz USB RS-485 y el Software Caleffi incluido en el paquete, es posible administrar el dispositivo desde la PC.

El Software se utiliza para gestionar las válvulas mezcladoras LEGIOMIX® 24 V y LEGIOMIX® 2.0.

Código

600002	Cable USB RS-485 y el Software Caleffi	1	-
---------------	--	---	---

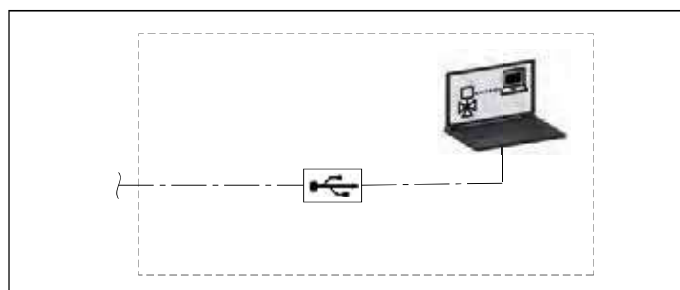

MEZCLADOR ELECTRÓNICO CON DESINFECCIÓN TÉRMICA - 24 V

Predispuesto para la gestión BMS con MODBUS-RTU

6000 LEGIOMIX



Mezclador electrónico con desinfección térmica programable y control de la desinfección. Conexiones embreadadas. Dotado de:

- **válvula de esfera de tres vías,**
- **servomotor,**
- **regulador,**
- **sonda de temperatura de ida,**
- **sonda de temperatura de retorno.**

Con microinterruptores auxiliares para gestionar la desinfección y otros aparatos.

Predispuesto para conexión a control remoto con RS-485 y

Protocolo MODBUS-RTU.

Alimentación eléctrica: 24 V - 50/60 Hz - (6,5+10,5) VA.

Presión máxima de servicio: 10 bar.

Temperatura máxima de entrada: 100 °C.

Campo de temperatura de regulación: 20–85 °C.

Campo de temperatura de desinfección: 40–85 °C.

Acoplamiento con contrabrida EN 1092-1, PN 16.

Grado de protección: IP 65 (servomando).



Recambios para mezclador electrónico con desinfección térmica programable de la serie 6000 con conexiones embreadadas.

Código

F69381	sonda de temperatura de ida o retorno
F69393	válvula de tres vías con conexiones embreadadas para 6000.6
F69394	válvula de tres vías con conexiones embreadadas para 6000.8
F0000995	servomando 24 V (AC) para 600016 y 600018
F0000961	regulador con control de desinfección
F69591	sonda de recirculación para control de desinfección
F69531	portasonda de contacto para recirculación
F69888	batería de recambio

* Puede sustituir a la versión anterior.

7550

Convertidor MODBUS-RTU / BACnet para interconexión con sistemas BMS.

Para interconectar productos con la transmisión MODBUS-RTU a sistemas de supervisión con transmisión BACnet.

Alimentación:

9-30 V (DC), 12-24 V (AC), 50/60 Hz
2,5 W / a 12 V 150 mA.

Certificaciones: CE, IEC, FCC, RHOS.

Entradas/Salidas:

Puerta Ethernet 10/100

Puerta RS-485 + / - / GND.

Temperatura de funcionamiento: -40–75 °C.

Humedad relativa: 5–90 % sin condensación.

El convertidor ya está configurado para ser utilizado con los siguientes productos:

- LEGIOMIX de la serie 6000 (para versión MODBUS-RTU)
- LEGIOMIX 2,0 de la serie 6000
- CONTECA EASY de la serie 750.

Verifique la disponibilidad de idiomas de software y manuales técnicos en el momento del pedido.

Código		Kv (m³/h)		
600016	DN 65	90,0	1	-
600018	DN 80	120,0	1	-



Código

755052		
---------------	--	--

Diagrama de aplicación de la válvula mezcladora electrónica serie 6000

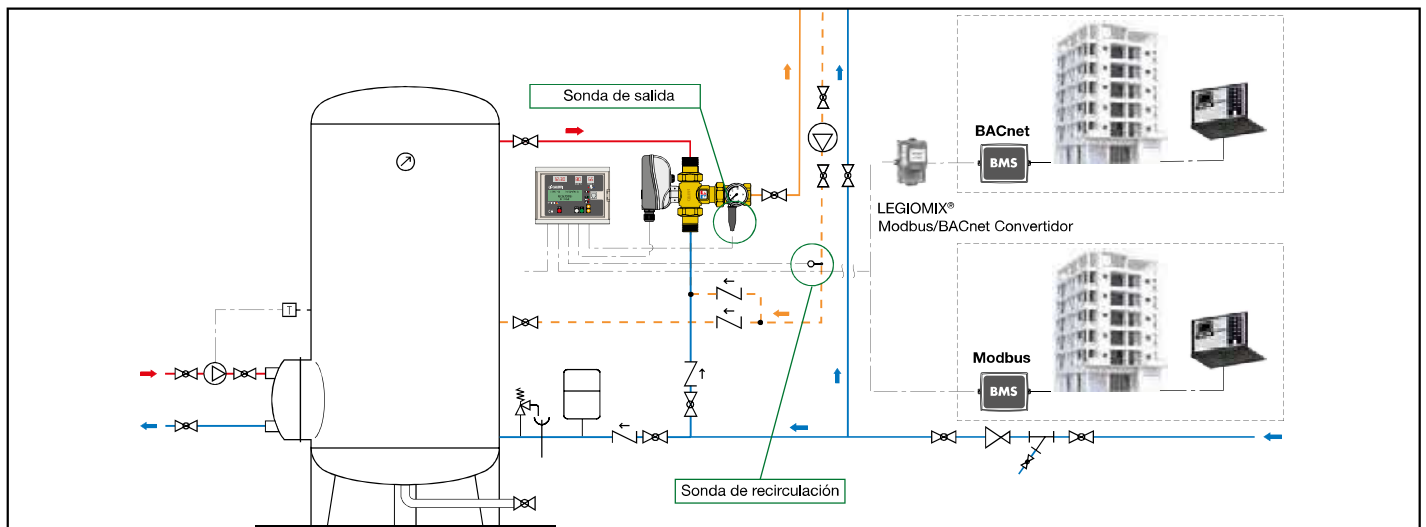

GRUPO DE CONTROL DE LA TEMPERATURA Y DESINFECCIÓN TÉRMICA

6005 LEGIOFLOW®

doc. 01160

- Grupo compacto multifunción de control de temperatura y desinfección térmica para instalación hidrosanitaria. Dotado de:
- mezclador termostático **antiquemaduras**,
 - válvula de control **para desinfección térmica** predispuesta para mando electrotérmico,
 - válvulas de corte de esfera con filtros y válvulas de retención incorporados,
 - **kit de salida para circuito de agua fría.**

Conexiones de entrada: 3/4" M.

Conexiones de salida: 3/4" M con enlace.

Mezclador

Cuerpo en aleación antidesincalcificación **CR**.
 Presión máxima de servicio: 10 bar.
 Campo de regulación de la temperatura: 30-50 °C.
 Calibración de fábrica: 43 °C.
 Temperatura máxima de entrada del primario: 85 °C.
 Prestaciones según norma NF 079 doc. 8, EN 1111 y EN 1287.

Mando electrotérmico

Normalmente cerrado.
 Alimentación: 230 V (AC).
 Potencia absorbida en régimen: 3 W.
 Grado de protección: IP 44.
 Cable de alimentación: 80 cm.



Con mando electrotérmico

Código	Conexión	Kv (m³/h) mezclador	Kv (m³/h) Válv. control		
600500	3/4"	1,75	1,80	1	6

Sin mando electrotérmico

Código	Conexión	Kv (m³/h) mezclador	Kv (m³/h) Válv. control		
600501	3/4"	1,75	1,80	1	6

Versión sin kit de salida para circuito de agua fría.
 Para aplicaciones con grifos accionados por pulsador o fotocélula.



Con mando electrotérmico

Código	Conexión	Kv (m³/h) mezclador	Kv (m³/h) Válv. control		
600502	3/4"	1,75	1,80	1	6

Sin mando electrotérmico

Código	Conexión	Kv (m³/h) mezclador	Kv (m³/h) Válv. control		
600503	3/4"	1,75	1,80	1	6

6005 LEGIOFLOW®

doc. 01160

- Grupo compacto multifunción de control de temperatura y desinfección térmica para instalación hidrosanitaria. Dotado de:
- mezclador termostático **antiquemaduras**,
 - válvula de control **para desinfección térmica** predispuesta para mando electrotérmico,
 - válvulas de corte de esfera con filtros y válvulas de retención incorporados,
 - kit de salida para circuito de agua fría,
 - colectores de distribución con cortes,
 - caja de alojamiento código 362056 (560x330x80).

Mezclador

Cuerpo en aleación antidesincalcificación **CR**.
 Presión máxima de servicio: 10 bar.
 Campo de regulación de la temperatura: 30-50 °C.
 Calibración de fábrica: 43 °C.
 Temperatura máxima de entrada del primario: 85 °C.
 Prestaciones según norma NF 079 doc. 8, EN 1111 y EN 1287.

Mando electrotérmico

Normalmente cerrado.
 Alimentación: 230 V (AC).
 Potencia absorbida en régimen: 3 W.
 Grado de protección: IP 44.
 Cable de alimentación: 80 cm.

Colectores de distribución

Cuerpo en aleación antidesincalcificación **CR**.
 Presión máxima de servicio: 10 bar.
 Campo de temperatura de servicio: 5-100 °C.
 Distancia entre centros de las derivaciones: 35 mm.

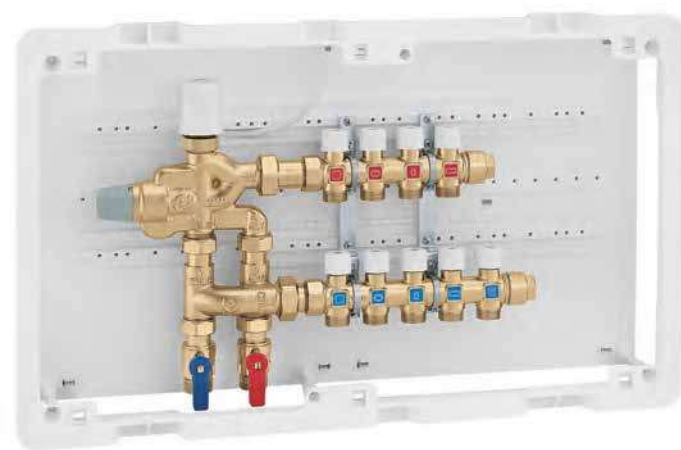

Con mando electrotérmico

Código	Conexión	Nº deriv.		Derivaciones		
		fría	caliente			
600530	3/4"	3	2	23 p.1,5 M	1	-
600540	3/4"	4	3	23 p.1,5 M	1	-
600550	3/4"	5	4	23 p.1,5 M	1	-

Sin mando electrotérmico

Código	Conexión	Nº deriv.		Derivaciones		
		fría	caliente			
600531	3/4"	3	2	23 p.1,5 M	1	-
600541	3/4"	4	3	23 p.1,5 M	1	-
600551	3/4"	5	4	23 p.1,5 M	1	-

GRUPO DE CONTROL DE LA TEMPERATURA Y DESINFECCIÓN TÉRMICA

Desinfección térmica

Para tener la mayor certeza de que no hay proliferación de Legionella, todos los tramos de la red deben someterse a un tratamiento de desinfección térmica. Incluso para la sección de red aguas abajo del mezclador, hasta el grifo del usuario, debe ser posible realizar el lavado a una temperatura superior a 60 ° C. Por lo tanto, es necesario puentear el mezclador termostático, calibrado a valores más bajos, y operar una válvula adecuada que permita alimentar los grifos directamente con agua caliente de la red de distribución.

Función

El grupo multifunción se utiliza en las instalaciones hidrosanitarias para controlar el agua caliente y fría que se envía a los grifos, y se puede aplicar a un solo cuarto de baño o a toda la vivienda.

Un mezclador termostático regulable de altas prestaciones mantiene el agua caliente a la temperatura deseada y protege de quemaduras a los usuarios.

La válvula de control permite efectuar la desinfección térmica del circuito hasta el grifo, de acuerdo con las normas de prevención de la Legionela.

Esquema hidráulico

Con mezcla

- La válvula de control cerrada
- Válvula de agua fría abierta

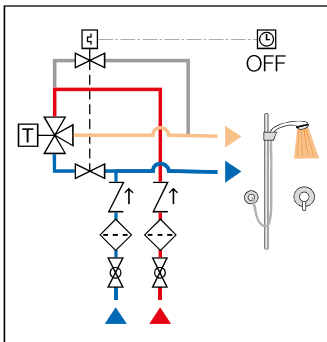

Con desinfección térmica

- La válvula de control abierta
- Válvula de agua fría cerrada

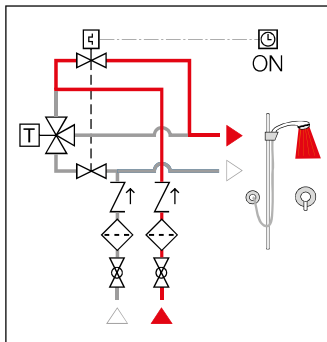

Regulación de la temperatura

Regulación de la temperatura

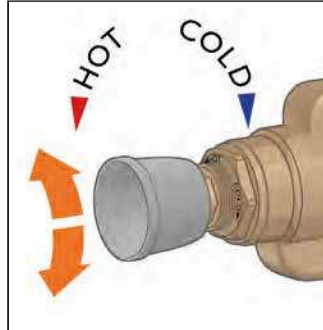

Bloqueo de la regulación con el anillo roscado



Apertura manual



Mando electotérmico



Esquema de aplicación del grupo multifunción código 600550

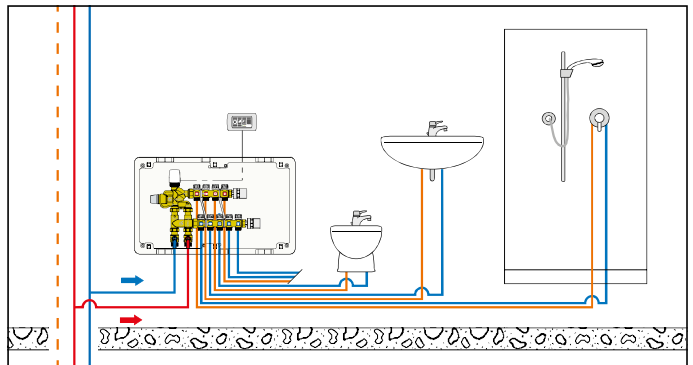

TEMPORIZADOR

6002

Temporizador con llave de habilitación programable entre 0,25 y 15 minutos. Controla el accionamiento de las válvulas utilizadas para la desinfección térmica de tramos de circuito, hasta los grifos. Alimentación: 230 V (AC).



Código

600200



1

-

DISPOSITIVO ROMPE-VACÍO PARA SISTEMAS DE AGUA DOMÉSTICA



3040 **NOVEDAD**

doc. 01402



Dispositivo rompe-vacío para sistemas de agua domésticos. Para la protección de depósitos de almacenamiento de agua fría y caliente.
 Cuerpo de aleación
CR antidescalcificación "LOW LEAD".
 Presión máx. de trabajo: 14 bar.
 Temperatura máx. de trabajo: 120 °C.

Código



304040	1/2" M	1	50
304050	3/4" M	1	50

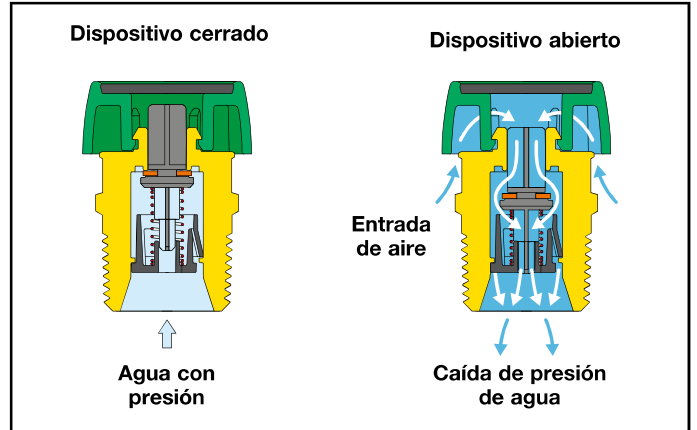

Función

El dispositivo rompedor de vacío se usa para evitar que los almacenamientos de agua se dañen por una caída repentina y rápida de la presión del agua dentro del cuerpo del tanque. Esto puede suceder, por ejemplo, si la válvula de cierre de entrada se deja cerrada y se extrae suficiente agua al mismo tiempo para crear una caída significativa en presión dentro del tanque. En este caso, la pérdida de presión interna puede provocar la implosión destructiva de las paredes del tanque.

El dispositivo de rompe-vacío debe instalarse en la parte superior de la tubería de conexión del tanque.

Cuando se suministra agua en las condiciones de presión correctas, el dispositivo rompe-vacío permanece cerrado, lo que permite que se lleve a cabo el funcionamiento normal del sistema. Se abre en condiciones de pérdida de presión, permitiendo la entrada de aire a presión atmosférica para evitar que se produzcan situaciones de peligro.

Diagrama de aplicación, serie 3040



Diagrama de aplicación, serie 3040



DISPOSITIVOS ANTICONTAMINACIÓN

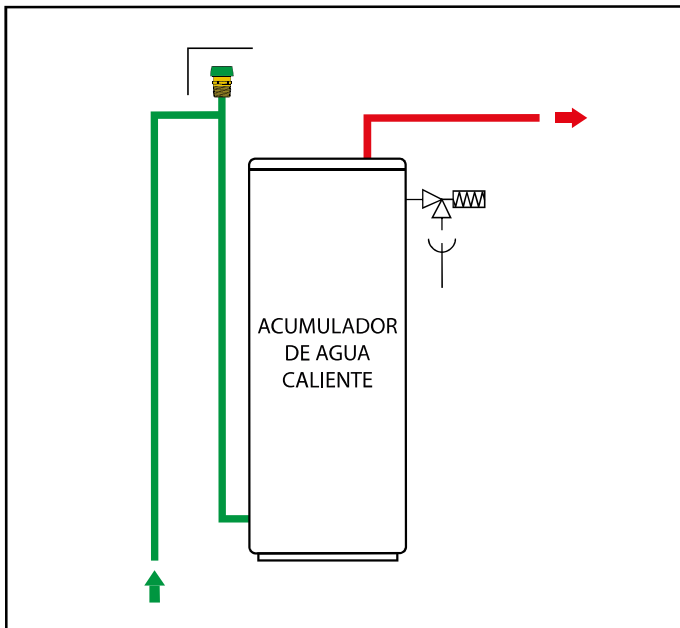
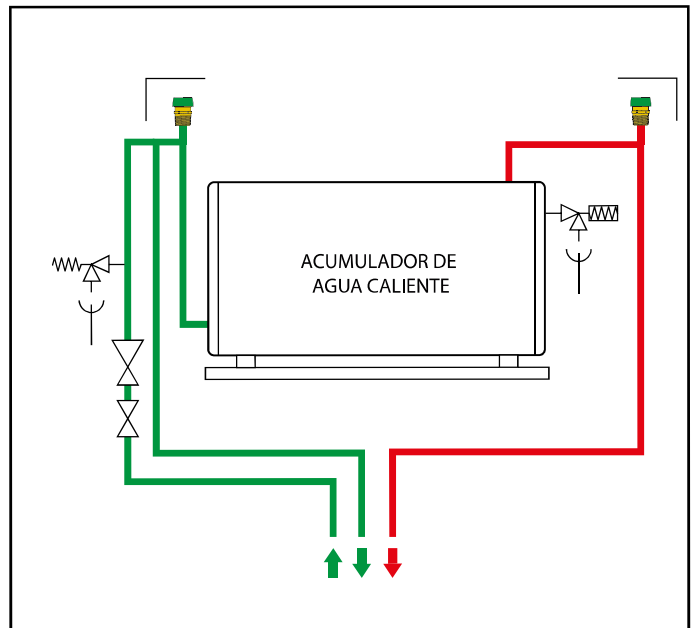
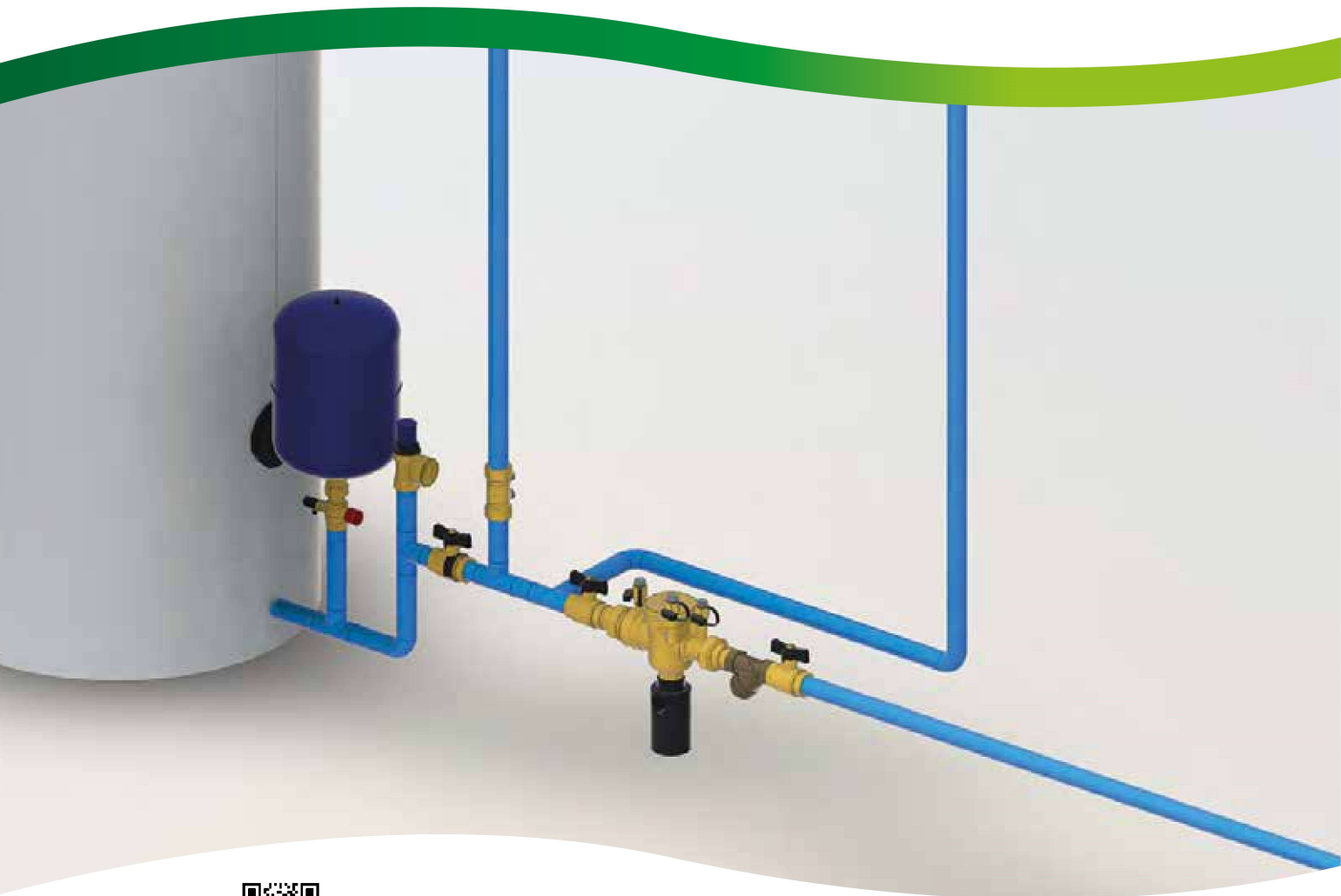

 **BIM**
bim.caleffi.com

Desconectores

Grupo montado con desconector filtro y válvulas de corte

Filtros para desconectores

Repuestos para desconectores

Desconectores con geometría multifunción

Válvulas de retención con intercepción incorporada

Válvulas de esfera con retención, BALLSTOP

Válvulas de retención

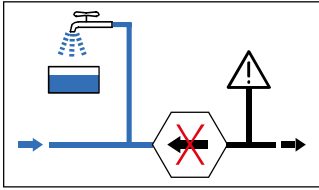

La presente Guía Monográfica trata el problema de la contaminación por reflujo de las redes de agua y presenta la gama de productos Caleffi específicamente realizada para su prevención.

Los componentes, tanto por sus materiales como por sus prestaciones, cumplen las especificaciones normativas y de diseño para la seguridad de las instalaciones de agua.



CONTAMINACIÓN DE REDES DE AGUA - REFERENCIAS NORMATIVAS

Se denomina contaminación cualquier degradación de la calidad del agua potable.

La norma europea **EN 1717:2000** "Protección contra la contaminación del agua potable en las instalaciones de aguas y requisitos generales de los dispositivos para evitar la contaminación por reflujo" es el punto de referencia en materia de prevención de la contaminación de la red de agua pública a causa del reflujo de fluido desde las redes privadas que se derivan de ella.

A esto concurre la norma **EN 806:2012** "Especificaciones para instalaciones de conducción de agua destinada al consumo humano en el interior de edificios", que detalla los requisitos para el diseño, el funcionamiento y el mantenimiento.

Para ambas referencias europeas, debe comprobarse su transposición a la legislación del país de uso.

Las instalaciones deben diseñarse y mantenerse de modo tal que no puedan contaminar la red pública o interna por el reflujo de cualquier sustancia considerada peligrosa.

El conjunto de aparatos (dispositivo de protección, filtros, válvulas de retención y de corte, tomas de presión, intervalos de aire, etc.) que constituyen la protección antirreflujo se denomina **Unidad de Protección**.

El punto de la instalación donde se aplica la Unidad de protección se llama Punto de protección.

El símbolo genérico con el cual la norma EN 1717 representa la unidad de protección es un hexágono que contiene las letras indicativas de la familia y del tipo de protección, como se ilustra en la figura siguiente.



A continuación se presentan algunos ejemplos de unidades de protección con la respectiva secuencia de dispositivos indicados por la norma EN 1717.

Unidad de protección: Familia B, Tipo A

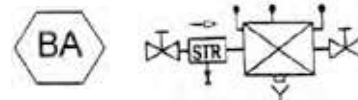

Unidad de protección: Familia C, Tipo Aa

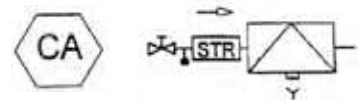

Unidad de protección: Familia E, Tipo A

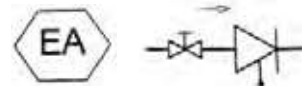

La norma EN 1717 clasifica las aguas contenidas en las instalaciones de acuerdo con el nivel de riesgo para la salud humana, dividiéndolas en cinco categorías desde la 1 (sin peligro para la salud) hasta la 5, que es la supone el mayor riesgo.

Categoría 1:

Agua destinada al consumo humano, procedente directamente de una red de distribución de agua potable.

Categoría 2:

Fluido que no representa ningún riesgo para la salud humana. Fluido reconocido como válido para el consumo humano, incluida el agua tomada de una red de distribución de agua potable que, eventualmente, pueda experimentar algún cambio en su sabor, olor, color o temperatura.

Categoría 3:

Fluido que presenta un cierto peligro para la salud humana a causa de la presencia de una o más sustancias nocivas.

Categoría 4:

Fluido que presenta un cierto peligro para la salud humana a causa de la presencia de una o más sustancias tóxicas o muy tóxicas, o de una o más sustancias radioactivas, mutagénicas o cancerígenas.

Categoría 5:

Fluido que presenta un peligro para la salud humana debido a la presencia de elementos microbiológicos o víricos.

De acuerdo con esta clasificación, en los circuitos de distribución del agua se deben montar dispositivos antirreflujo adecuados.

La norma EN 1717 detalla el principio de funcionamiento y los requisitos generales de los dispositivos destinados a proteger la red pública del reflujo de aguas pertenecientes a cualquiera de las cinco categorías.

Los dispositivos de protección se dividen en ocho familias, identificadas con las letras A, B, C, D, E, G, H y L, cada una de las cuales puede tener una o más variantes denominadas Tipos, identificadas con la letra A, B, C o D. La norma EN 1717 especifica para cada tipo la categoría mínima y máxima del fluido y las condiciones en las cuales puede utilizarse para evitar el reflujo de la instalación.

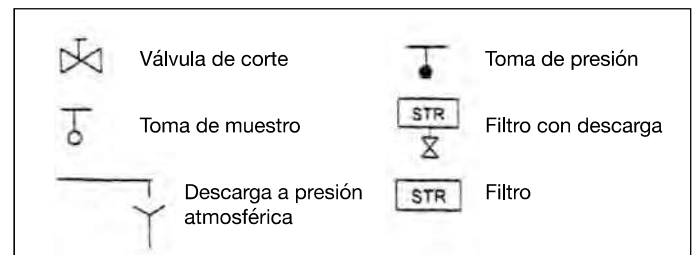

Las indicaciones de la norma EN 1717 son aplicables a todas las instalaciones domésticas, industriales, comerciales y no domésticas en general que estén conectadas a la red pública de agua potable:

- instalaciones domésticas en edificios residenciales o similares, como viviendas, hoteles, escuelas, oficinas, albergues, etc.; fregaderos de cocina, lavabos, bañeras, duchas, inodoros, generadores de ACS, lavadoras de ropa y lavavajillas domésticos, bidés, sistemas de riego de jardín, sistemas con baja concentración de aditivos no peligrosos para la salud humana para tratamiento del agua, acondicionamiento, etc.;
- en las instalaciones industriales y comerciales se consideran las aplicaciones de agua potable con uso similar al doméstico, excluyendo por lo tanto el agua de proceso, de sistemas antiincendios, de calefacción centralizada y de riego;
- instalaciones no domésticas destinadas a un uso profesional del agua, como industrias, comercios, agricultura, clínicas, piscinas y termas públicas y privadas.

CONTAMINACIÓN DE REDES DE AGUA - REFERENCIAS NORMATIVAS

Fenómeno de reflujo

El agua potable distribuida por la red pública puede sufrir contaminaciones, causadas principalmente por el retorno de líquido contaminado desde las instalaciones conectadas directamente a dicha red. La causa del reflujo es imputable a una variación de la diferencia de presión que tiene como consecuencia la inversión del sentido normal de flujo en un punto de la instalación. Este fenómeno, denominado "inversión del flujo" se produce cuando:

- a) La presión de la red pública es inferior a la que hay en el circuito derivado (sifonamiento inverso). Esta situación se puede presentar, por ejemplo, a causa de la rotura de una tubería de la red pública y la consiguiente reparación, o por grandes extracciones en otros puntos de consumo (por ejemplo, un sistema antiincendios) conectados aguas arriba.
- b) En el circuito derivado se produce un aumento de la presión (contrapresión) debido, por ejemplo, a la entrada de agua bombeada de un pozo.

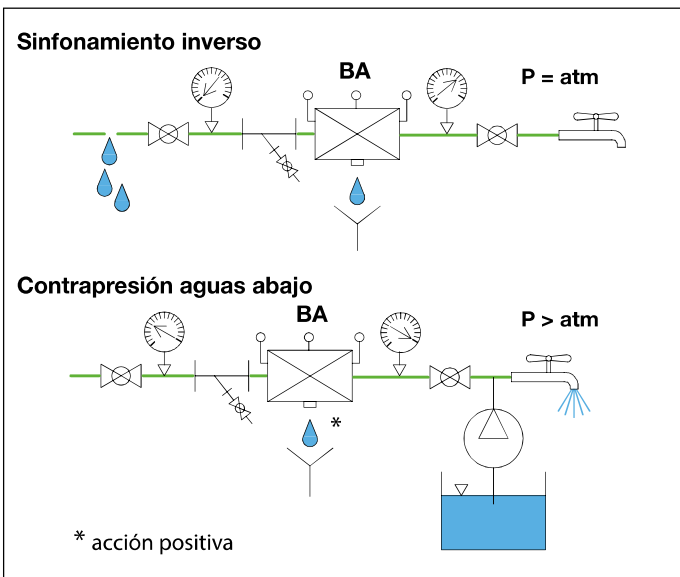

Valoración del riesgo

Puesto que se trata de un fenómeno peligroso, y en consideración de la normativa existente, es necesario valorar el riesgo de contaminación por reflujo en función del tipo de instalación y de las características del líquido que contiene.

Según el resultado de dicha valoración, realizada por el proyectista o por la compañía suministradora de agua, se ha de elegir el dispositivo de protección más idóneo e instalarlo en la red privada, en los puntos con más riesgo de reflujo peligrosos para la salud.

Además de la norma europea EN 1717, se deben tener siempre en cuenta el dictamen de la compañía local del agua y las normas nacionales de referencia, puesto que, según el tipo de instalación, puede haber excepciones más restrictivas o más permisivas respecto a la norma europea.

Si coexisten fluidos con distinto grado de peligrosidad, para la protección contra el reflujo se debe considerar el fluido más peligroso. Para los fluidos con peligrosidad excepcional se deben estudiar parámetros técnicos adicionales.

En caso de aplicaciones sin posibilidades de control, se debe tomar como referencia el riesgo mayor. En las páginas siguientes se incluye una tabla, denominada "Matriz de protección", que relaciona los distintos tipos de instalación con las respectivas categorías de fluidos.

Unidad de protección - Normas de producto - Dispositivos Caleffi

En las tablas 1 y 2 presentes a continuación se detallan todas las unidades de protección indicadas por la norma EN 1717, las respectivas categorías de fluido, las normas de producto y los correspondientes productos Caleffi presentes en el catálogo.

Dispositivos	Categoría	Nivel autorizado de la unidad de protección
Grifo con alcachofa en lavabo, fregadero, ducha o bañera, con exclusión de inodoro y bidé	5	Unidad de protección para categoría 2 y EB, ED y HC
Bañera con entrada de agua por debajo del borde (b)	5	Unidad de protección para categoría 3
Grifo de extracción para manguera (a, b)	5	Unidad de protección para categoría 3
Sistema de riego en superficie o enterrado (b)	5	Unidad de protección para categoría 4

(a) Utilizado para lavado, limpieza o riego de jardines
 (b) La unidad de protección se debe instalar por encima del nivel de máxima operatividad.

Familia Tipo	Unidad de protección EN 1717	Categoría de los fluidos					Norma producto	Serie Caleffi
		1	2	3	4	5		
BA	Desconectores controlables con zona a presión reducida	●	●	●	●	-	EN 12729	580, 574, 575
CA	Desconectores con varias zonas de presión no controlables	●	●	●	-	-	EN 14367	573
EA	Válvulas de retención anticontaminación de DN 6 a DN 250, controlables	●	●	-	-	-	EN 13959	3045, 3046
EB	Válvulas de retención anticontaminación de DN 6 a DN 250, no controlables			■			EN 13959	3047
EC	Válvulas de doble retención anticontaminación de DN 6 a DN 250, controlables	●	●	-	-	-	EN 13959	
ED	Válvulas de doble retención anticontaminación de DN 6 a DN 250, no controlables			■			EN 13959	

Las unidades con descarga al aire libre no deben utilizarse en zonas con riesgo de inundación (por ejemplo AA, BA, CA, GA, GB).
 ● Cubre el riesgo - No cubre el riesgo ■ Solo para algunos tipos de uso sanitario (consulte Tabla 2)

DESCONECTORES



572

Desconector con zonas de presión diferentes no controlable para calderas autónomas de gas.
Tipo CAAb. Cuerpo en latón. PN 10. Conexiones para tubo de cobre Ø 6. Temperatura máxima de servicio: 40 °C.
Certificado según norma EN 14367.



Código		
572106	1	50



573

doc. 01328

Desconector con zonas de presión diferentes no controlable.
Tipo CAa. Cuerpo en latón. PN 10. Conexiones hembra con enlace. Temperatura máxima de servicio: 65 °C.
Certificado según norma EN 14367.



Código		
573415 1/2"	1	10
573515 3/4"	1	10



573

Desconector con zonas de presión diferentes no controlable. Modelo normalmente cerrado. Cuerpo en latón. PN 10. Conexiones hembra con enlace. Con descarga roscada. Temperatura máxima de servicio: 65 °C.

Código		
573405 1/2"	1	20
573505 3/4"	1	20



574

doc. 01022

Desconector con zonas de presión reducida controlable.
Tipo BA. Cuerpo en aleación antidesincalcificación "LOW LEAD" CR.
 PN 10. Conexiones macho con enlace. Temperatura máxima de servicio: 65 °C. Presión diferencial de actuación: 14 kPa.

Certificada según norma EN 12729. Requiere la instalación del filtro de la serie 577 aguas arriba.



Código		
574004 1/2"	1	10



574

doc. 01022

Desconector con zonas de presión reducida controlable.
Tipo BA. Cuerpo en aleación antidesincalcificación "LOW LEAD" CR.
 PN 10. Conexiones macho con enlace. Temperatura máxima de servicio: 65 °C. Presión diferencial de actuación: 14 kPa.

Certificada según norma EN 12729. Requiere la instalación del filtro de la serie 577 aguas arriba.



Código		
574040 1/2"	1	-
574050 3/4"	1	-
574006 1"	1	-

DESCONECTORES



574

doc. 01022

Desconector con zonas de presión reducida controlable.
Tipo BA. Cuerpo en aleación antidescincificación "LOW LEAD" CR.
 PN 10. Conexiones macho con enlace.
 Temperatura máxima de servicio: 65 °C.
 Presión diferencial de actuación: 14 kPa.
Certificada según norma EN 12729.
Requiere la instalación del filtro de la serie 577 aguas arriba.



Código			
574600	1"	1	-
574700	1 1/4"	1	-
574708	1 1/2"	1	-

575

doc. 01022

Desconector con zonas de presión reducida controlable.
Tipo BA. Cuerpo en bronce. PN 10.
 Conexiones embridadas PN 16.
 Acoplamiento con contrabrida EN 1092-1.
 Temperatura máxima de servicio: 65 °C.
 Presión diferencial de actuación: 14 kPa.
Certificada según norma EN 12729.
Requiere la instalación del filtro de la serie 579 aguas arriba.



Código			
575005	DN 50	1	-
575006	DN 65	1	-
575008	DN 80	1	-
575010	DN 100	1	-

574

doc. 01022

Desconector con zonas de presión reducida controlable.
Tipo BA. Cuerpo en bronce. PN 10.
 Conexiones macho con enlace.
 Temperatura máxima de servicio: 65 °C.
 Presión diferencial de actuación: 14 kPa.
Certificada según norma EN 12729.
Requiere la instalación del filtro de la serie 577 aguas arriba.



Código			
574800	1 1/2"	1	-
574900	2"	1	-

570

doc. 01022

Grupo montado formado por:
 desconector de la serie 574;
 filtro para desconector de la serie 577;
 válvulas manuales de corte.
 PN 10.
 Conexiones hembra - hembra.
 Temperatura máxima de servicio: 65 °C.



Código			
570004	1/2"	1	-
570005	3/4"	1	-
570006	1"	1	-
570007	1 1/4"	1	-
570008	1 1/2"	1	-
570009	2"	1	-

DESCONECTORES

570

doc. 01022

Grupo montado formado por:
desconector de la serie 575;
filtro para desconector de la serie 579;
válvulas manuales de corte.
PN 10. Conexiones embridadas PN 16.
Acoplamiento con contrabrida EN 1092-1.
Temperatura máxima de servicio: 65 °C.



Código			
570050	DN 50	1	-
570060	DN 65	1	-
570080	DN 80	1	-
570100	DN 100	1	-

575

doc. 01245

Desconector con zonas de presión reducida controlable.
Tipo BA. Cuerpo en fundición con revestimiento epoxi.
PN 10. Conexiones embridadas PN 16.
Acoplamiento con contrabrida EN 1092-1.
Temperatura máxima de servicio: 60 °C.
Presión diferencial de actuación: 14 kPa.
Certificada según norma EN 12729.
Requiere la instalación del filtro de la serie 579 aguas arriba.



Código			
575150	DN 150	1	-
575200	DN 200	1	-
575250	DN 250	1	-

570

doc. 01245

Grupo montado formado por:
desconector de la serie 575;
filtro para desconector de la serie 579;
válvulas manuales de corte.
PN 10. Conexiones embridadas PN 16.
Acoplamiento con contrabrida EN 1092-1.
Temperatura máxima de servicio: 60 °C.



Código			
570150	DN 150	1	-
570200	DN 200	1	-
570250	DN 250	1	-

FILTROS PARA DESCONECTORES

577

Filtro oblicuo para desconectores de las series 573 y 574.
Cuerpo en bronce,
1/2"-2": PN 16,
2 1/2" - 3": PN 10.
Conexiones hembra - hembra.
Campo de temperatura: -20-110 °C.
Porcentaje máximo de glicol: 30 %.
Filtro en chapa extendida en acero inoxidable.



Código	Luz pasaje filtro Ø (mm)	Kv (m³/h)		
577004	1/2"	0,40	3,4	1 -
577005	3/4"	0,40	7	1 -
577006	1"	0,40	10	1 -
577007	1 1/4"	0,47	16	1 -
577008	1 1/2"	0,47	24	1 -
577009	2"	0,53	35	1 -
577020	2 1/2"	0,53	57	1 -
577030	3"	0,53	73	1 -

579

Filtro oblicuo para desconectores de la serie 575 y para reductor de la serie 576.
Cuerpo en fundición con revestimiento epoxi.
Presión máxima de servicio: 16 bar.
Temperatura máxima de servicio: 65 °C.
Conexiones embridadas PN 16.
Acoplamiento con contrabrida EN 1092-1.
Malla de acero inoxidable.
Con grifo de descarga.



Código	Luz pasaje filtro Ø (mm)	Kv (m³/h)		
579050	DN 50	1	28	1 -
579060	DN 65	1	37,2	1 -
579080	DN 80	1	62,2	1 -
579100	DN 100	1,6	149	1 -
579120	DN 125	1,6*	320	1 -
579150	DN 150	1,6*	367	1 -
579200	DN 200	1,6*	652	1 -
579250	DN 250	2*	844	1 -

* Red de refuerzo romboidal

DISPOSITIVOS PARA EL EQUILIBRADO DE CIRCUITOS

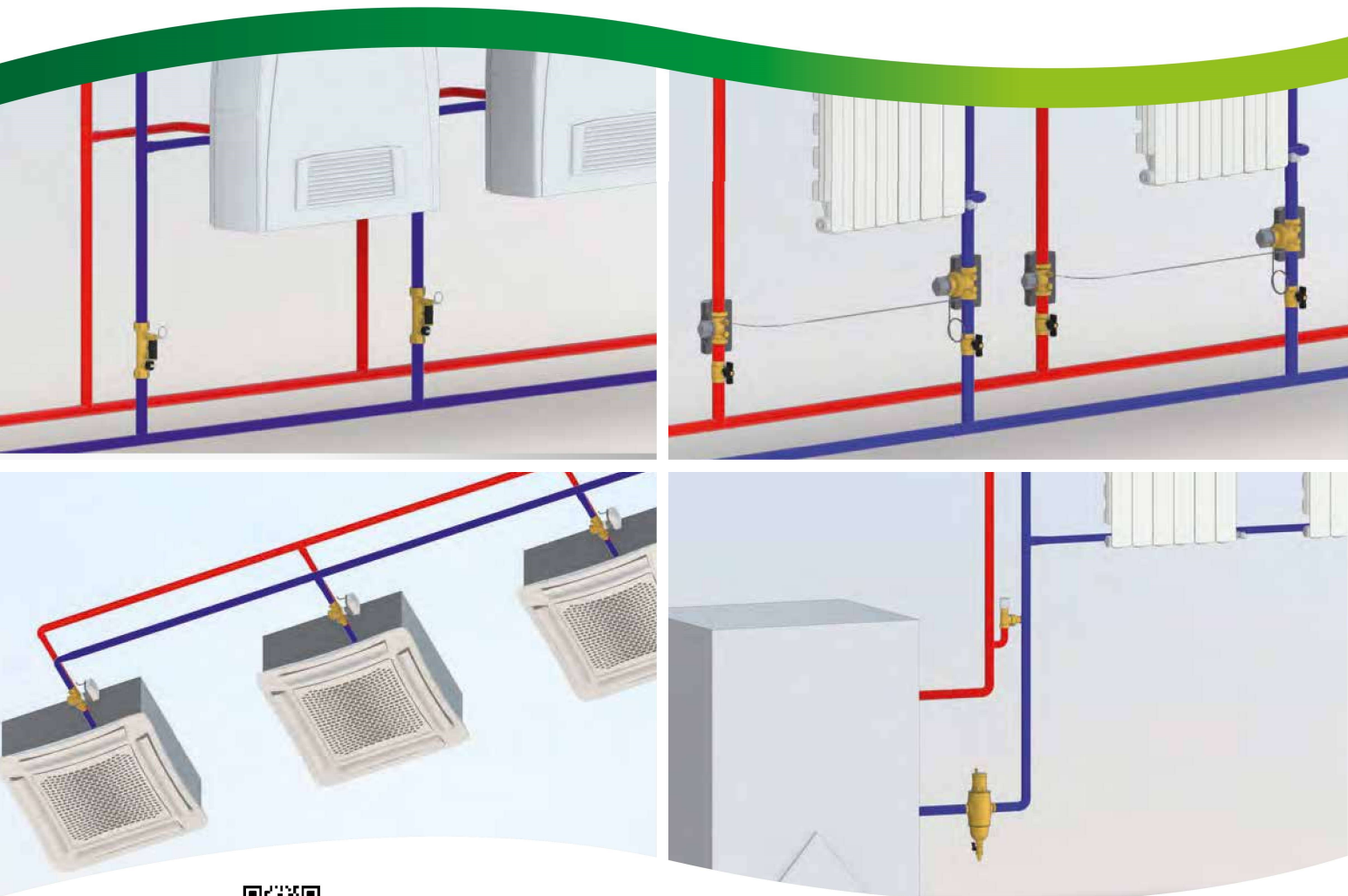





 **BIM**
bim.caleffi.com

Dispositivos para el equilibrado estático
Dispositivos para el equilibrado dinámico
Dispositivos de regulación de la presión diferencial
Válvulas de regulación

DISPOSITIVOS PARA EL EQUILIBRADO DE CIRCUITOS

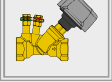
Los dispositivos de equilibrio de circuitos pueden clasificarse según su modo de actuación y el tipo de control que realizan en relación con el circuito hidráulico.

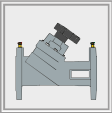

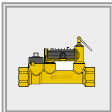
Dispositivos para el equilibrio estático

- Válvula de equilibrio manual, con Venturi	Serie 130		
- Válvula de equilibrio manual, con orificio variable	Serie 130		
- Válvula de equilibrio con caudalímetro	Serie 132		

Dispositivos para el equilibrio dinámico

- Grupo de conexión y regulación para equipos terminales HVAC	Serie 149		
- Válvulas de regulación independiente de la presión (PICV)	Serie 145-146		
- Estabilizador automático de caudal, para caudal fijo	Serie 127-121-126-120-125-103		

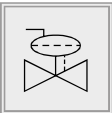
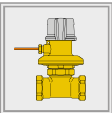
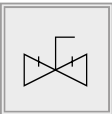
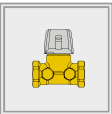
Dispositivos de regulación de la presión diferencial

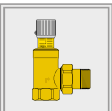
- Regulador de presión diferencial	Serie 140		
- Válvula de prerregulación y corte	Serie 142		
- Válvula de by-pass diferencial	Serie 519		

Válvulas de regulación

- Válvulas de regulación	Serie 636		
- Válvula mezcladora	Serie 610-611-612		

DISPOSITIVOS PARA EL EQUILIBRADO ESTÁTICO

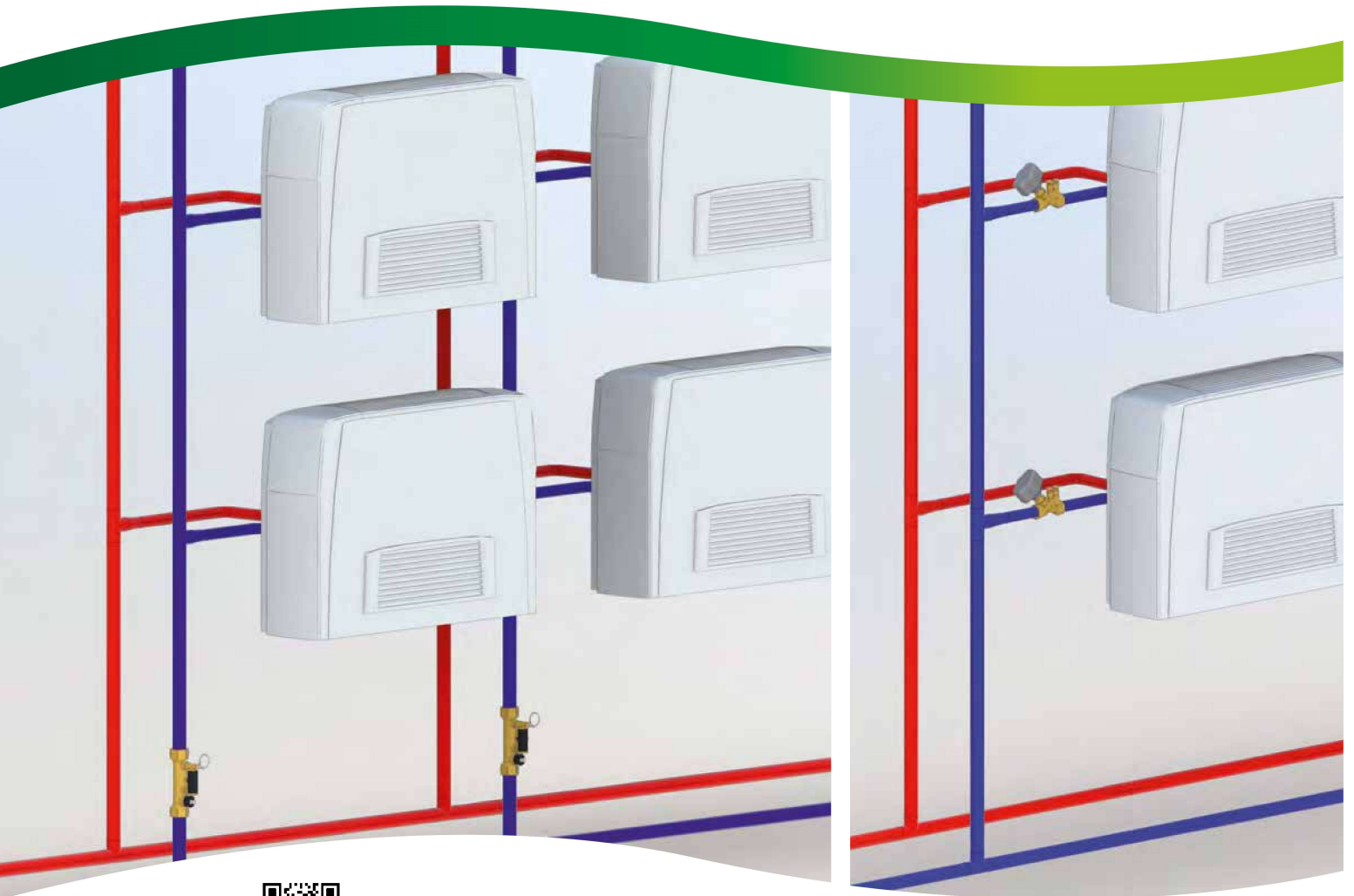

 **BIM**
bim.caleffi.com

Válvulas de equilibrado manual
Válvulas de equilibrado manual, con Venturi
Válvulas de equilibrado con caudalímetro

VÁLVULAS DE EQUILIBRADO



130

doc. 01251

Válvula de equilibrado para circuitos hidráulicos. Medición de caudal con dispositivo Venturi. Cuerpo en aleación antidescalcificación **CR**, obturador en acero inoxidable. Dotadas de tomas de conexión rápida. Presión máxima de servicio: 16 bar. Campo de temperatura: -20-120 °C. Porcentaje máximo de glicol: 50 %.



Código			
130400	1/2"	1	5
130500	3/4"	1	5
130600	1"	1	5
130700	1 1/4"	1	5
130800	1 1/2"	1	5
130900	2"	1	5



Funda aislante preformada para válvulas de equilibrado con conexiones roscadas serie 130. Para uso en calefacción y aire acondicionado.

Código			
CBN130400	1/2"	1	-
CBN130500	3/4"	1	-
CBN130600	1"	1	-
CBN130700	1 1/4"	1	-
CBN130800	1 1/2"	1	-
CBN130900	2"	1	-



142

Válvula de equilibrado. Cuerpo en aleación antidescalcificación **CR**. Presión máxima de servicio: 16 bar. Campo de temperatura: -10-120 °C. Porcentaje máximo de glicol: 50 %.

Código		Kv (m ³ /h)		
142340	1/2"	0,32-2,96	10	-
142345	1/2"	0,15-1,60	10	-
142350	3/4"	0,47-4,35	10	-

130

doc. 01251

Válvula de equilibrado para circuitos hidráulicos.
 Cuerpo: - DN 65-200: fundición gris
 - DN 250 y 300: fundición esferoidal.
 Obturador: - DN 65-200: tecnopolímero
 - DN 250 y 300: fundición esferoidal.
 Completo con tomas de presión.
 Presión máxima de servicio: 16 bar.
 Campo de temperatura: DN 65-DN 300: -10-120 °C.
 Porcentaje máximo de glicol: 50 %.
 Conexiones embreadas PN 16.
 Acoplamiento con contrabrida EN 1092-1.



Código			
130063	DN 65	1	-
130083	DN 80	1	-
130103	DN 100	1	-
130123	DN 125	1	-
130153	DN 150	1	-
130203	DN 200	1	-
130253	DN 250	1	-
130303	DN 300	1	-

DISPOSITIVOS PARA EL EQUILIBRADO DINÁMICO



BIM
bim.caleffi.com

Válvulas de regulación independiente de la presión (PICV)
Grupo de conexión y regulación para equipos terminales de HVAC
Estabilizador automático de caudal
Estabilizador automático de caudal con cartucho en acero - embridado

VÁLVULA DE REGULACIÓN INDEPENDIENTE DE LA PRESIÓN (PICV)



145 FLOWMATIC®

doc. 01262

Válvula de regulación independiente de la presión FLOWMATIC®. Cuerpo en aleación antidesincalcificación CR. Regulador de caudal en polímero con membrana de EPDM. Indicador con escala graduada. Presión máxima de servicio: 25 bar. Campo de temperatura: -20-120 °C. Porcentaje máximo de glicol: 50 %. Rango Δp: 25-400 kPa. Con tomas de presión.

Combinable con actuadores serie 145 y con cabezales electro térmicos serie 6565.

Código	DN	Conexión	Campo de caudal (m³/h)		
145437 H20	15	1/2"	0,02-0,20	1	10
145447 H20	15	3/4"	0,02-0,20	1	10
145447 H40	15	3/4"	0,08-0,40	1	10
145447 H80	15	3/4"	0,08-0,80	1	10
145557 H20	20	1"	0,02-0,20	1	10
145557 H40	20	1"	0,08-0,40	1	10
145557 H80	20	1"	0,08-0,80	1	10
145557 1H2	20	1"	0,12-1,20	1	10
145667 1H8	25	1 1/4"	0,18-1,80	1	10
145667 3H0	25	1 1/4"	0,30-3,00	1	10
145667 3H7	25	1 1/4"	0,37-3,70	1	10



145 FLOWMATIC®

doc. 01262

Válvula de regulación independiente de la presión FLOWMATIC®. Cuerpo en aleación antidesincalcificación CR. Regulador de caudal en polímero con membrana de EPDM. Indicador con escala graduada. Presión máxima de servicio: 25 bar. Campo de temperatura: -20-120 °C. Porcentaje máximo de glicol: 50 %. Rango Δp: 25-400 kPa. Permite conectar tomas de presión.

Combinable con actuadores serie 145 y con cabezales electro térmicos serie 6565.

Código	DN	Conexión	Campo de caudal (m³/h)		
145434 H20	15	1/2"	0,02-0,20	1	10
145444 H40	15	3/4"	0,08-0,40	1	10
145444 H80	15	3/4"	0,08-0,80	1	10
145554 H20	20	1"	0,02-0,20	1	10
145554 H40	20	1"	0,08-0,40	1	10
145554 H80	20	1"	0,08-0,80	1	10
145554 1H2	20	1"	0,12-1,20	1	10
145664 1H8	25	1 1/4"	0,18-1,80	1	10
145664 3H0	25	1 1/4"	0,30-3,00	1	10
145664 3H7	25	1 1/4"	0,37-3,70	1	10



Enlace completo de junta.

Código	Conexión		
145001	1/2" H x 3/8" M	1	-
145003	3/4" H x 1/2" M	1	-
145005	1" H x 3/4" M	1	-
145006	1" H x 1" M	1	-
145007	1 1/4" H x 1" M	1	-
145008	1 1/4" H x 1 1/4" M	1	-

ACTUADOR LINEAL PROPORCIONAL Y MANDO ELECTROTÉRMICO (PICV)



145 FLOWMATIC®

doc. 01336

Actuador lineal proporcional para válvula de regulación serie 145 FLOWMATIC® y grupo série 149. Alimentación: 24 V (AC)/(DC). Señal de mando: 0-10 V. Campo de temperatura ambiente: 0-50 °C. Grado de protección: IP 43. Conexión: M 30 p.1,5. Cable de alimentación: 2 m.



Código	Tensión V	Señal de mando	Señal de feedback		
145013	24	0-10 V	0-10 V	1	-

6565

doc. 01336



Mando electro térmico proporcional para válvula de regulación serie 145 FLOWMATIC® y grupo série 149. **Instalación de enganche rápido, con adaptador de clip.** Normalmente cerrado. Alimentación: 24 V (AC)/(DC). Potencia absorbida en régimen: 1,2 W. Señal de mando: 0-10 V. Campo de temperatura ambiente: 0-60 °C. Grado de protección: IP 54. Conexión: M 30 p.1,5. Cable de alimentación: 1 m.



Código	Tensión V	Señal de mando	Señal de feedback		
656524	24	0-10 V	0-10 V	100	-

6565/6566



Mando electro térmico para válvula de regulación serie 145 FLOWMATIC® y grupo série 149. **Instalación de enganche rápido, con adaptador de clip.** Normalmente cerrado. Alimentación: 230 V (AC) o 24 V (AC)/(DC). Potencia absorbida en régimen: 1 W. Señal de mando: ON/OFF. Campo de temperatura ambiente: 0-60 °C. Grado de protección: IP 54. Conexión: M 30 p.1,5. Cable de alimentación: 1 m.





Código	Tensión V	Señal de mando	Señal de feedback		
656502	230	ON/OFF	normalmente cerrado	100	-
656504	24	ON/OFF	normalmente cerrado	100	-
656602	230	ON/OFF	normalmente abierto	100	-
656604	24	ON/OFF	normalmente abierto	100	-

VÁLVULA DE REGULACIÓN INDEPENDIENTE DE LA PRESIÓN (PICV)





145

Válvula de regulación independiente de la presión.
Cuerpo en fundición.
Presión máxima de servicio: 25 bar.
Campo de temperatura: -10-120 °C.
Porcentaje máximo de glicol: 50 %.
Range Δp: 30-600 kPa.
Con tomas de presión.

Código	DN	Con.	Campo de caudal (m³/h)		
145895	40	2" M	2,9- 9,3	1	-
145905	50	2 1/2" M	5,1-14,8	1	-



Unión con junta para fundición serie 145.

Código			
145009	2" F x 11/2" M	1	-
145010	2 1/2" F x 2" M	1	-



145



Actuador rotativo proporcional para válvula de regulación serie 145.
Alimentación: 24 V (AC)/(DC).
Señal de mando: 0-10 V.
Señal de feedback: 0-10 V.
Campo de temperatura ambiente: -30-50 °C.
Grado de protección: IP 54.
Sobrepaso manual.

Código	Voltage V	Señal de mando	Señal de feedback	Utilización		
145017	24	0-10 V	0-10 V	DN 40 - DN 50	1	-



146

Válvula de regulación independiente da pressão.
Cuerpo en fundición gris.
Presión máxima de servicio: -10-120 °C.
Porcentaje máximo de glicol: 50 %.
Range Δp: 30-400 kPa.
Con tomas de presión. Conexiones embreadas PN 16.
Acoplamiento con contrabrida EN 1092-1.

Código	DN	Campo de caudal (m³/h)		
146060	65	6-26	1	-
146080	80	8-36	1	-
146100	100	16-82,5	1	-
146120	125	20-125	1	-
146150	150	27-160	1	-

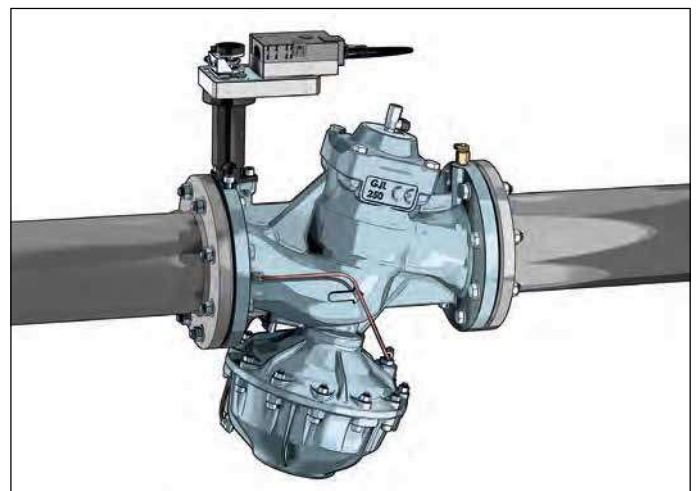



NOVEDAD 146



Actuador rotativo proporcional para válvula de regulación serie 146.
Alimentación: 24 V (AC)/(DC).
Señal de mando: 0(2)-10 V.
Señal de feedback: 2-10 V.
Campo de temperatura ambiente: -30-50 °C.
Grado de protección: IP 54.
Sobrepaso manual.



Código	Voltage V	Señal de mando	Señal de feedback	Utilización		
146025	24	0(2)-10 V	2-10 V	DN 65 - DN 150	1	-

GRUPO DE CONEXIÓN Y REGULACIÓN PARA EQUIPOS TERMINALES DE HVAC

149

doc. 01336

Grupo de conexión y regulación para equipos terminales de HVAC.

Cuerpo en aleación antidesincalcación CR.

Dotado de:

- válvula de regulación independiente de la presión,
- válvulas de corte de tres vías,
- by-pass integrado,
- dispositivo Venturi con tomas de presión (solo códigos 149.00 ...),
- cartucho filtrante,
- carcasa aislante preformada.

Presión máxima de servicio: 25 bar.
 Campo de temperatura: -10-120 °C.
 Porcentaje máximo de glicol: 50 %.
 Rango Δp (PICV): 25-400 kPa.
 Distancia entre centros: **80 mm.**

Combinable con actuadores serie 145 y con mandos electrotérmicos serie 6565/6566.
 PATENT PENDING.



Grifo de descarga para serie 149.



Código	Utilización		
F000680	3/4" M x 3/4" H DN 15	1	-
F000681	1" M x 1" H DN 20	1	-
F000682	1 1/4" M x 1 1/4" H DN 25	1	-

NOVEDAD

149

Par de mangueras flexibles de acero inoxidable para conexión al instalación.
 L = 300 mm.
 PN 25



Código	Utilización		
149000 530	3/4" H x 3/4" H DN 16	1	-
149000 630	1" H x 1" H DN 20	1	-
149000 730	1 1/4" H x 1 1/4" H DN 25	1	-

Con dispositivo Venturi

Código	DN	Kv Venturi (m³/h)	Campo de caudal (m³/h)		
149400 H10	15	0,25	0,02-0,10	1	-
149400 H20	15	0,50	0,10-0,20	1	-
149400 H40	15	1,10	0,20-0,40	1	-
149400 H80	15	2,35	0,40-0,80	1	-
149500 H10	20	0,25	0,02-0,10	1	-
149500 H20	20	0,50	0,10-0,20	1	-
149500 H40	20	1,10	0,20-0,40	1	-
149500 H80	20	2,35	0,40-0,80	1	-
149500 1H2	20	5,00	0,80-1,20	1	-
149600 1H8	25	5,00	1,20-1,80	1	-
149600 3H0	25	9,60	1,80-3,00	1	-
149600 3H7	25	9,60	1,85-3,70	1	-

Sin dispositivo Venturi

Código	DN	Campo de caudal (m³/h)		
149410 H20	15	0,02-0,20	1	-
149410 H40	15	0,08-0,40	1	-
149410 H80	15	0,08-0,80	1	-
149510 H20	20	0,02-0,20	1	-
149510 H40	20	0,08-0,40	1	-
149510 H80	20	0,08-0,80	1	-
149510 1H2	20	0,12-1,20	1	-
149610 1H8	25	0,18-1,80	1	-
149610 3H0	25	0,30-3,00	1	-
149610 3H7	25	0,37-3,70	1	-

Diagrama de aplicación de la serie 149

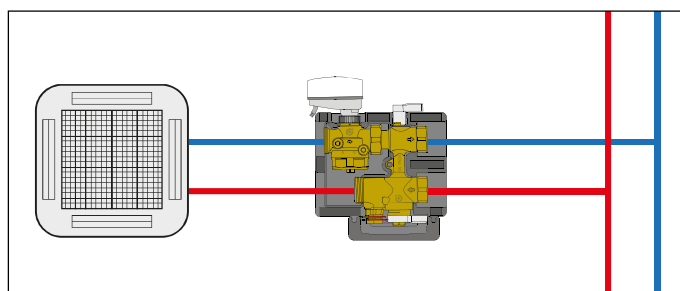

Componentes característicos

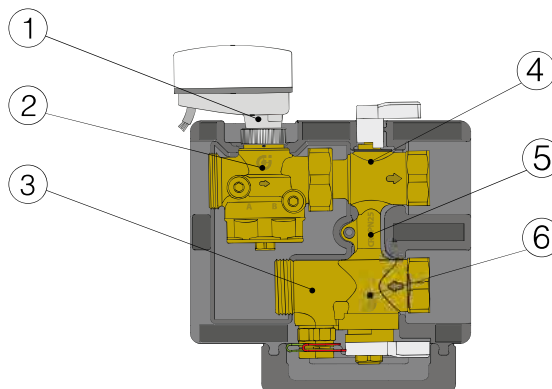

1. Actuador (opcional)
2. Válvula de regulación independiente de la presión (PICV)
3. Dispositivo Venturi para medida de caudal completo con tomas de presión (presente solo en los códigos 149.00)
4. Válvula de cierre de 3 vías
5. By-pass
6. Válvula de cierre de 3 vías con filtro integrado

GRUPO DE CONEXIÓN Y REGULACIÓN PARA EQUIPOS TERMINALES DE HVAC

149

doc. 01349

Grupo de conexión y regulación para equipos terminales de HVAC. Cuerpo en aleación antidesincalcificación CR.

Dotado de:

- válvula de regulación independiente de la presión,
- válvulas de corte de tres vías,
- by-pass integrado,
- dispositivo Venturi con tomas de presión,
- cartucho filtrante,
- carcasa aislante preformada.



Presión máxima de servicio: 25 bar. Campo de temperatura: -10-120 C. Porcentaje máximo de glicol: 50 %. Rango Δp (PICV): 25-400 kPa. distancia entre centros: **40 mm.**

Combinable con actuadores serie 145 y con mandos electrotérmicos serie 6565/6566.

Código	DN	Kv Venturi (m³/h)	Campo de caudal (m³/h)		
149500 H08 001	20	0,15	0,02-0,08	1	-
149500 H20 001	20	0,50	0,08-0,20	1	-
149500 H40 001	20	1,10	0,20-0,40	1	-
149500 H80 001	20	2,25	0,40-0,80	1	-
149500 1H2 001	20	3,90	0,60-1,20	1	-

Código	DN	Kv Venturi (m³/h)	Campo de caudal (m³/h)		
149500 H08 002	20	0,15	0,02-0,08	1	-
149500 H20 002	20	0,50	0,08-0,20	1	-
149500 H40 002	20	1,10	0,20-0,40	1	-
149500 H80 002	20	2,25	0,40-0,80	1	-
149500 1H2 002	20	3,90	0,60-1,20	1	-

Instalación simple
Código 149500...001

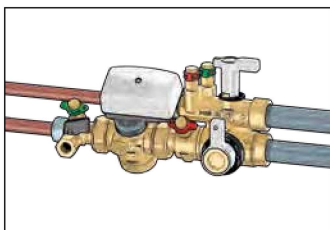

Instalación doble
Código 149500 ... 001+
Código 149500 ... 002

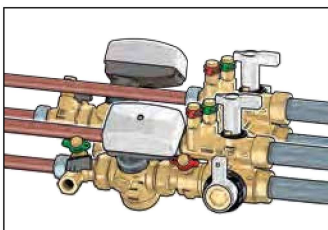

ACTUADOR LINEAL PROPORCIONAL Y MANDO ELECTROTÉRMICO (PICV)

145

doc. 01336

FLOWMATIC®



Actuador lineal proporcional para válvula de regulación serie 145 FLOWMATIC® y grupo serie 149.

Alimentación: 24 V (AC)/(DC). Señal de mando: 0-10 V. Señal de feedback: 0-10 V. Campo de temperatura ambiente: 0-50 °C. Grado de protección: IP 43. Conexión: M 30 p.1,5. Cable de alimentación: 1,5 m.

CE

Código	Tensión V	Señal de mando	Señal de feedback		
145013	24	0-10 V	0-10 V	1	-

6565

doc. 01336

Mando electrotérmico proporcional para válvula de regulación serie 145 FLOWMATIC® y grupo serie 149.

Instalación de enganche rápido, con adaptador de clip. Normalmente cerrado.

Alimentación: 24 V (AC)/(DC). Potencia absorbida en régimen: 1,2 W. Señal de mando: 0-10 V. Señal de feedback: 0-10 V. Campo de temperatura ambiente: 0-60 °C. Grado de protección: IP 54. Conexión: M 30 p.1,5. Cable de alimentación: 1 m.



CE

Código	Tensión V	Señal de mando	Señal de feedback		
656524	24	0-10 V	0-10 V	100	-

6565/6566

Mando electrotérmico para válvula de regulación serie 145 FLOWMATIC y grupo serie 149.

Instalación de enganche rápido, con adaptador de clip. Normalmente abierto.

Alimentación: 230 V (AC) o 24 V (AC)/(DC). Potencia absorbida en régimen: 1 W. Señal de mando: ON/OFF. Campo de temperatura ambiente: 0-60 °C. Grado de protección: IP 54. Conexión: M 30 p.1,5. Cable de alimentación: 1 m.



CE

Código	Tensión V	Señal de mando		
656502	230	ON/OFF normalmente cerrado	100	-
656504	24	ON/OFF normalmente abierto	100	-
656602	230	ON/OFF normalmente cerrado	100	-
656604	24	ON/OFF normalmente abierto	100	-

VÁLVULAS DE EQUILIBRADO CON CAUDALÍMETRO

132

doc. 01149





Válvula de equilibrado con caudalímetro.
Lectura directa del caudal.
Cuerpo de la válvula y caudalímetro de latón.
Válvula de esfera para regulación del caudal.
Caudalímetro de escala graduada con indicador de caudal de movimiento magnético.

Con aislamiento.

Presión máxima de servicio: 10 bar.
Campo de temperatura: -10–110 °C.
Porcentaje máximo de glicol: 50 %.
PATENT.





Código	Campo de caudal (l/min)			
132402	1/2"	2– 7	1	5
132512	3/4"	5– 13	1	5
132522	3/4"	7– 28	1	5
132602	1"	10– 40	1	5
132702	1 1/4"	20– 70	1	5
132802	1 1/2"	30–120	1	5
132902	2"	50–200	1	5

132



Válvula de equilibrado con caudalímetro.
Lectura directa del caudal.
Cuerpo en fundición.
Caudalímetro de latón.
Válvula a esfera para regulación del caudal con interior contorneado.
Caudalímetro de escala graduada con indicador de caudal de movimiento magnético.

Presión máxima de servicio: 10 bar.
Campo de temperatura: -10–110 °C.
Porcentaje máximo de glicol: 50 %.
Conexiones embrizadas PN 16.
Acoplamiento con contrabrida EN 1092-1.
PATENT PENDING.

Código	Campo de caudal (l/min)			
132060	DN 65	6–24	1	–
132080	DN 80	8–32	1	–
132100	DN 100	12–48	1	–

Regulación del caudal

Para regular el caudal se deben efectuar las siguientes operaciones:

1. Marcar con el indicador (1) el caudal al cual se desee regular la válvula.
2. Abrir, mediante el anillo (2), el obturador que impide el paso de fluido por el caudalímetro (3) durante el funcionamiento normal.

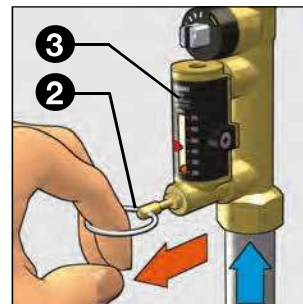
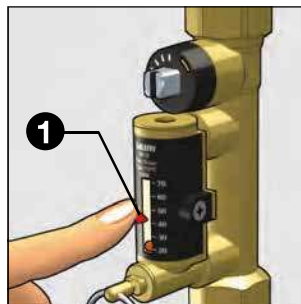

3. Manteniendo abierto el obturador, para regular el caudal, girar el eje de mando de la válvula (4) con una llave de maniobra. El caudal se indica mediante una esfera metálica (5) que se desplaza por el interior de una guía transparente (6), junto a la cual hay una escala expresada en litros por minuto.

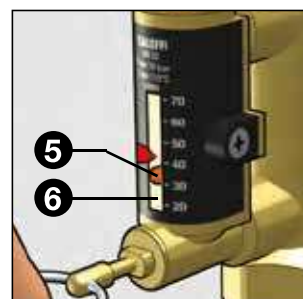

4. Una vez concluido el equilibrado, soltar el anillo (2) del obturador del caudalímetro, el cual, gracias a un resorte interno, volverá automáticamente a la posición de cierre.
5. Después de efectuar la regulación, el indicador (1) puede servir como referencia para futuros controles.

Apertura y cierre completo de la válvula

Apertura completa de la válvula

Cierre completo de la válvula

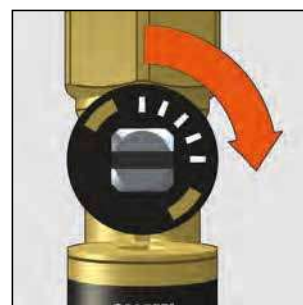
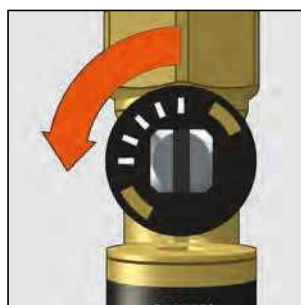

ESTABILIZADOR AUTOMÁTICO DE CAUDAL COMPACTO CON CARTUCHO EN POLÍMERO DE ALTA RESISTENCIA



127 AUTOFLOW®

doc. 01166

Estabilizador automático de caudal compacto AUTOFLOW®. Cuerpo en latón. Cartucho AUTOFLOW: 1/2"-1 1/4" en polímero de alta resistencia, 1 1/2" y 2" en polímero de alta resistencia y acero inoxidable. Presión máxima de servicio: 16 bar. Campo de temperatura: 0-100 °C. Porcentaje máximo de glicol: 50 %. Caudales: 0,02-0,06 m³/h - Rango Δp: 20-200 kPa - Precisión: ± 15%. Caudales: 0,085-11 m³/h - Rango Δp: 15-200 kPa - Precisión: ± 10%. PATENT.

Código			
127141	1/2"	1	-
127151	3/4"	1	-
127161	1"	1	-
127171	1 1/4"	1	-
127181	1 1/2"	1	-
127191	2"	1	-

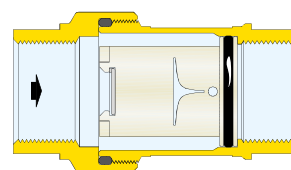

Código	Δp mínimo de trabajo (kPa)	Rango Δp (kPa)	Caudales (m³/h)
127141	15	15-200 (20-200*)	0,02*; 0,04*; 0,06*; 0,085; 0,12; 0,15; 0,2; 0,25; 0,3; 0,35; 0,4; 0,5; 0,6; 0,7; 0,8; 0,9; 1,0; 1,2; 1,4
127151	15	15-200 (20-200*)	0,02*; 0,04*; 0,06*; 0,085; 0,12; 0,15; 0,2; 0,25; 0,3; 0,35; 0,4; 0,5; 0,6; 0,7; 0,8; 0,9; 1,0; 1,2; 1,4; 1,6
127161	15	15-200	0,5; 0,6; 0,7; 0,8; 0,9; 1,0; 1,2; 1,4; 1,6; 1,8; 2,0; 2,25; 2,5; 2,75; 3,0; 3,25; 3,5; 3,75; 4,0; 4,25; 4,5; 4,75; 5,0
127171	15	15-200	0,5; 0,6; 0,7; 0,8; 0,9; 1,0; 1,2; 1,4; 1,6; 1,8; 2,0; 2,25; 2,5; 2,75; 3,0; 3,25; 3,5; 3,75; 4,0; 4,25; 4,5; 4,75; 5,0
127181	15	15-200	4,5; 4,75; 5,0; 5,5; 6,0; 6,5; 7,0; 7,5; 8,0; 8,5; 9,0; 9,5; 10,0; 11,0
127191	15	15-200	4,5; 4,75; 5,0; 5,5; 6,0; 6,5; 7,0; 7,5; 8,0; 8,5; 9,0; 9,5; 10,0; 11,0

ESTABILIZADOR AUTOMÁTICO DE CAUDAL COMPACTO CON CARTUCHO EN POLÍMERO DE ALTA RESISTENCIA



128 AUTOFLOW®

doc. 01269

Estabilizador automático de caudal compacto AUTOFLOW®. Cuerpo en latón. Cartucho AUTOFLOW en polímero de alta resistencia. Presión máxima de servicio: 16 bar. Campo de temperatura: 0-100 °C. Porcentaje máximo de glicol: 50 %. Caudales: 0,02-0,06 m³/h - Rango Δp: 20-200 kPa - Precisión: ± 15%. Caudales: 0,085-1,4 m³/h - Rango Δp: 15-200 kPa - Precisión: ± 10%.

Código			
128141	1/2" H	1	-
128151	3/4" H	1	-
128161	1" H	1	-
128171	1 1/4" H	1	-



NOVEDAD

Aislamiento para Estabilizador automático de caudal compacto serie 128

Código			
CBN128141	128141-128151	1	-
CBN128161	128161-128171	1	-

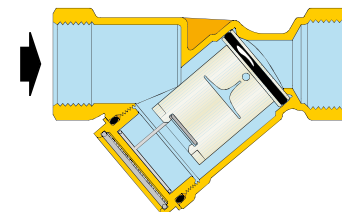

Código	Kv (m³/h)	Δp mínimo de trabajo (kPa)	Rango Δp (kPa)	Caudales (m³/h)
128141	6,69	15	15-200 (20-200*)	0,02*; 0,04*; 0,06*; 0,085; 0,12; 0,15; 0,2; 0,25; 0,3; 0,35; 0,4; 0,5; 0,6; 0,7; 0,8; 0,9; 1,0; 1,2
128151	7,58	15	15-200 (20-200*)	0,02*; 0,04*; 0,06*; 0,085; 0,12; 0,15; 0,2; 0,25; 0,3; 0,35; 0,4; 0,5; 0,6; 0,7; 0,8; 0,9; 1,0; 1,2; 1,4
128161	14,00	15	15-200	0,5; 0,6; 0,7; 0,8; 0,9; 1,0; 1,2; 1,4; 1,6; 1,8; 2,0; 2,2; 2,5; 2,7; 3,0; 3,2; 3,5; 3,7; 4,0; 4,2; 4,5; 4,7; 5,0
128171	14,50	15	15-200	0,5; 0,6; 0,7; 0,8; 0,9; 1,0; 1,2; 1,4; 1,6; 1,8; 2,0; 2,2; 2,5; 2,7; 3,0; 3,2; 3,5; 3,7; 4,0; 4,2; 4,5; 4,7; 5,0

ESTABILIZADOR AUTOMÁTICO DE CAUDAL CON CARTUCHO EN POLÍMERO DE ALTA RESISTENCIA



126 AUTOFLOW®

doc. 01141

Estabilizador automático de caudal AUTOFLOW®.
Cuerpo en aleación antidescincificación **CR**.
Cartucho AUTOFLOW®:
1/2"-1 1/4" en polímero de alta resistencia,
1 1/2" y 2" en polímero de alta resistencia y acero inoxidable.
Presión máxima de servicio: 25 bar.
Campo de temperatura: -20-100 °C.
Porcentaje máximo de glicol: 50 %.
Rango Δp: 15-200 kPa.
Caudales: 0,085-11,0 m³/h.
Precisión: ± 10 %.

Permite conectar tomas de presión y válvula de descarga.
PATENT.

Código

126141 ...	1/2"	1	-
126151 ...	3/4"	1	-
126161 ...	1"	1	-
126171 ...	1 1/4"	1	-
126181 ...	1 1/2"	1	-
126191 ...	2"	1	-

Código	Kv(m³/h)	Δp mínimo de trabajo (kPa)	Rango Δp (kPa)	Caudales (m³/h)
126141 ...	6,69	15	15-200	0,085; 0,12; 0,15; 0,2; 0,25; 0,3; 0,35; 0,4; 0,5; 0,6; 0,7; 0,8; 0,9; 1,0; 1,2
126151 ...	7,58	15	15-200	0,085; 0,12; 0,15; 0,2; 0,25; 0,3; 0,35; 0,4; 0,5; 0,6; 0,7; 0,8; 0,9; 1,0; 1,2; 1,4; 1,6
126161 ...	14,00	15	15-200	0,5; 0,6; 0,7; 0,8; 0,9; 1,0; 1,2; 1,4; 1,6; 1,8; 2,0; 2,25; 2,5; 2,75; 3,0; 3,25; 3,5; 3,75; 4,0; 4,25; 4,5; 4,75; 5,00
126171 ...	14,50	15	15-200	0,5; 0,6; 0,7; 0,8; 0,9; 1,0; 1,2; 1,4; 1,6; 1,8; 2,0; 2,25; 2,5; 2,75; 3,0; 3,25; 3,5; 3,75; 4,0; 4,25; 4,5; 4,75; 5,00
126181 ...	34,72	15	15-200	5,5; 6,0; 6,5; 7,0; 7,5; 8,0; 8,5; 9,0; 9,5; 10,0; 11,0
126191 ...	37,38	15	15-200	5,5; 6,0; 6,5; 7,0; 7,5; 8,0; 8,5; 9,0; 9,5; 10,0; 11,0

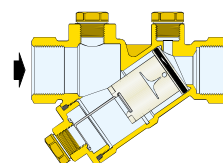

ESTABILIZADOR AUTOMÁTICO DE CAUDAL CON CARTUCHO EN POLÍMERO DE ALTA RESISTENCIA Y VÁLVULA DE ESFERA



121 AUTOFLOW®

doc. 01141

Combinación de estabilizador automático de caudal y válvula de esfera.
Cuerpo en aleación antidescincificación **CR**.
Cartucho AUTOFLOW®:
1/2"-1 1/4" en polímero de alta resistencia,
1 1/2" y 2" en polímero de alta resistencia y acero inoxidable.
Presión máxima de servicio: 25 bar.
Campo de temperatura: -20-100 °C.
Porcentaje máximo de glicol: 50 %.
Rango Δp: 15-200 kPa.
Caudales: 0,085-11,0 m³/h.
Precisión: ± 10 %.

Permite conectar tomas de presión y válvula de descarga.
PATENT.

Código

121141 ...	1/2"	1	-
121151 ...	3/4"	1	-
121161 ...	1"	1	-
121171 ...	1 1/4"	1	-
121181 ...	1 1/2"	1	-
121191 ...	2"	1	-

Código	Kv(m³/h)	Δp mínimo de trabajo (kPa)	Rango Δp (kPa)	Caudales (m³/h)
121141 ...	6,90	15	15-200	0,085; 0,12; 0,15; 0,2; 0,25; 0,3; 0,35; 0,4; 0,5; 0,6; 0,7; 0,8; 0,9; 1,0; 1,2
121151 ...	7,73	15	15-200	0,085; 0,12; 0,15; 0,2; 0,25; 0,3; 0,35; 0,4; 0,5; 0,6; 0,7; 0,8; 0,9; 1,0; 1,2; 1,4; 1,6
121161 ...	18,00	15	15-200	0,5; 0,6; 0,7; 0,8; 0,9; 1,0; 1,2; 1,4; 1,6; 1,8; 2,0; 2,25; 2,5; 2,75; 3,0; 3,25; 3,5; 3,75; 4,0; 4,25; 4,5; 4,75; 5,00
121171 ...	18,50	15	15-200	0,5; 0,6; 0,7; 0,8; 0,9; 1,0; 1,2; 1,4; 1,6; 1,8; 2,0; 2,25; 2,5; 2,75; 3,0; 3,25; 3,5; 3,75; 4,0; 4,25; 4,5; 4,75; 5,00
121181 ...	47,24	15	15-200	5,5; 6,0; 6,5; 7,0; 7,5; 8,0; 8,5; 9,0; 9,5; 10,0; 11,0
121191 ...	48,89	15	15-200	5,5; 6,0; 6,5; 7,0; 7,5; 8,0; 8,5; 9,0; 9,5; 10,0; 11,0

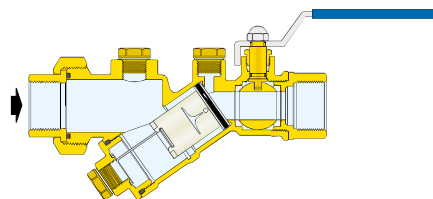

Codificación de AUTOFLOW® serie 121 - 126 - 127 - 128

Para identificar correctamente el dispositivo hay que completar el prospecto indicando: serie, dimensión, caudal y rango Δp

Código completo

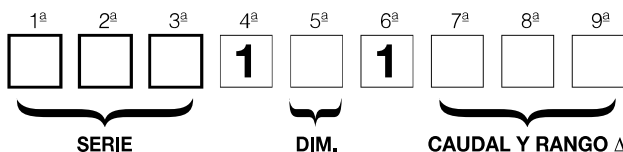

SERIE

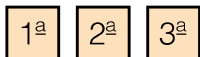

Las tres primeras cifras indican la serie:

121	Estabilizador AUTOFLOW y válvula de esfera
126	Estabilizador AUTOFLOW
127	Estabilizador compacto AUTOFLOW
128	Estabilizador compacto AUTOFLOW

DIMENSIÓN



La quinta cifra indica el dimensión:

Dimensión	1/2"	3/4"	1"	1 1/4"	1 1/2"	2"
Cifra	4	5	6	7	8	9

CAUDAL Y RANGO Δp

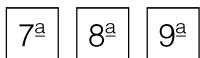

Las tres últimas cifras indican los valores de caudal disponibles

con rango Δp 20–200 kPa					
m³/h	cifra	m³/h	cifra	m³/h	cifra
0,02	M02	0,04	M04	0,06	M06

con rango Δp 15–200 kPa											
m³/h	cifra	m³/h	cifra	m³/h	cifra	m³/h	cifra	m³/h	cifra	m³/h	cifra
0,085	M08	0,40	M40	1,20	1M2	2,75	2M7	4,50	4M5	7,50	7M5
0,12	M12	0,50	M50	1,40	1M4	3,00	3M0	4,75	4M7	8,00	8M0
0,15	M15	0,60	M60	1,60	1M6	3,25	3M2	5,00	5M0	8,50	8M5
0,20	M20	0,70	M70	1,80	1M8	3,50	3M5	5,50	5M5	9,00	9M0
0,25	M25	0,80	M80	2,00	2M0	3,75	3M7	6,00	6M0	9,50	9M5
0,30	M30	0,90	M90	2,25	2M2	4,00	4M0	6,50	6M5	10,0	10M
0,35	M35	1,00	1M0	2,50	2M5	4,25	4M2	7,00	7M0	11,0	11M

Presión diferencial mínima necesaria

Se obtiene de la suma de dos magnitudes:

- el Δp mínimo de trabajo del cartucho AUTOFLOW®;
- el Δp necesario para el paso del caudal nominal a través del cuerpo de la válvula. Esta magnitud se puede determinar en función de los valores de Kv antes mencionados y referidos solamente al cuerpo de la válvula.

$$\text{Presión estática bomba} = \Delta p_{\text{trab.}} + \Delta p_{\text{válvula}}$$

CARTUCHOS DE RECAMBIO EN POLÍMERO. Para la serie 127.



Para cuerpos de 1/2" y 3/4"

Código	Caudal (m³/h)
02M02 XXG	0,020
02M04 XXG	0,040
02M06 XXG	0,060
02M08 XXG	0,085
02M12 XXG	0,12
02M15 XXG	0,15
02M20 XXG	0,20
02M25 XXG	0,25
02M30 XXG	0,30
02M35 XXG	0,35
02M40 XXG	0,40
02M50 XXG	0,50
02M60 XXG	0,60
02M70 XXG	0,70
02M80 XXG	0,80
02M90 XXG	0,90
021M0 XXG	1,00
021M2 XXG	1,20
021M4 XXG	1,40
021M6 XXG	1,60



Para cuerpos de 1" y 1 1/4", con adaptador

Código	Caudal (m³/h)
02M50 XXH	0,50
02M60 XXH	0,60
02M70 XXH	0,70
02M80 XXH	0,80
02M90 XXH	0,90
021M0 XXH	1,00
021M2 XXH	1,20
021M4 XXH	1,40
021M6 XXH	1,60



Para cuerpos de 1" y 1 1/4"

Código	Caudal (m³/h)
041M8 XXH	1,80
042M0 XXH	2,00
042M2 XXH	2,25
042M5 XXH	2,50
042M7 XXH	2,75
043M0 XXH	3,00
043M2 XXH	3,25
043M5 XXH	3,50
043M7 XXH	3,75
044M0 XXH	4,00
044M2 XXH	4,25
044M5 XXH	4,50
044M7 XXH	4,75
045M0 XXH	5,00



Para cuerpos de 1 1/2" y 2", con adaptador

Código	Caudal (m³/h)
044M5 XXI	4,50
044M7 XXI	4,75
045M0 XXI	5,00



Para cuerpos de 1 1/2" y 2"

Código	Caudal (m³/h)
055M5 XXI	5,50
056M0 XXI	6,00
056M5 XXI	6,50
057M0 XXI	7,00
057M5 XXI	7,50
058M0 XXI	8,00
058M5 XXI	8,50
059M0 XXI	9,00
059M5 XXI	9,50
0510M XXI	10,0
0511M XXI	11,0

Cartucho de recambio AUTOFLOW® en polímero con chapa metálica de identificación y cadena metálica de fijación al cuerpo del dispositivo AUTOFLOW.

CARTUCHOS DE RECAMBIO EN POLÍMERO. Para la serie 128.



Para cuerpos de 1/2" y 3/4"

Código	Caudal (m³/h)
02M02 XXL	0,02
02M04 XXL	0,04
02M06 XXL	0,06
02M08 XXL	0,085
02M12 XXL	0,12
02M15 XXL	0,15
02M20 XXL	0,20
02M25 XXL	0,25
02M30 XXL	0,30
02M35 XXL	0,35
02M40 XXL	0,40
02M50 XXL	0,50
02M60 XXL	0,60
02M70 XXL	0,70
02M80 XXL	0,80
02M90 XXL	0,90
021M0 XXL	1,00
021M2 XXL	1,20
021M4 XXL	1,40



Para cuerpos de 1" y 1 1/4", con adaptador

Código	Caudal (m³/h)
02M50 XXM	0,50
02M60 XXM	0,60
02M70 XXM	0,70
02M80 XXM	0,80
02M90 XXM	0,90
021M0 XXM	1,00
021M2 XXM	1,20
021M4 XXM	1,40
021M6 XXM	1,60



Para cuerpos de 1" y 1 1/4"

Código	Caudal (m³/h)
041M8 XXM	1,80
042M0 XXM	2,00
042M2 XXM	2,25
042M5 XXM	2,50
042M7 XXM	2,75
043M0 XXM	3,00
043M2 XXM	3,25
043M5 XXM	3,50
043M7 XXM	3,75
044M0 XXM	4,00
044M2 XXM	4,25
044M5 XXM	4,50
044M7 XXM	4,75
045M0 XXM	5,00

Cartucho de recambio AUTOFLOW® en polímero con chapa metálica de identificación y cadena metálica de fijación al cuerpo del dispositivo AUTOFLOW.

CARTUCHOS DE RECAMBIO EN POLÍMERO. Para la serie 121 - 126.



Para cuerpos de 1/2" y 3/4"

Código	Caudal (m³/h)
02M08 XXX	0,085
02M12 XXX	0,12
02M15 XXX	0,15
02M20 XXX	0,20
02M25 XXX	0,25
02M30 XXX	0,30
02M35 XXX	0,35
02M40 XXX	0,40
02M50 XXX	0,50
02M60 XXX	0,60
02M70 XXX	0,70
02M80 XXX	0,80
02M90 XXX	0,90
021M0 XXX	1,00
021M2 XXX	1,20
021M4 XXX	1,40
021M6 XXX	1,60



Para cuerpos de 1" y 1 1/4", con adaptador

Código	Caudal (m³/h)
02M50 XXC	0,50
02M60 XXC	0,60
02M70 XXC	0,70
02M80 XXC	0,80
02M90 XXC	0,90
021M0 XXC	1,00
021M2 XXC	1,20
021M4 XXC	1,40
021M6 XXC	1,60



Para cuerpos de 1" y 1 1/4"

Código	Caudal (m³/h)
041M8 XXC	1,80
042M0 XXC	2,00
042M2 XXC	2,25
042M5 XXC	2,50
042M7 XXC	2,75
043M0 XXC	3,00
043M2 XXC	3,25
043M5 XXC	3,50
043M7 XXC	3,75
044M0 XXC	4,00
044M2 XXC	4,25
044M5 XXC	4,50
044M7 XXC	4,75
045M0 XXC	5,00



Para cuerpos de 1 1/2" y 2"

Código	Caudal (m³/h)
055M5 XXD	5,50
056M0 XXD	6,00
056M5 XXD	6,50
057M0 XXD	7,00
057M5 XXD	7,50
058M0 XXD	8,00
058M5 XXD	8,50
059M0 XXD	9,00
059M5 XXD	9,50
0510M XXD	10,0
0511M XXD	11,0

NOTA:

Al efectuar el pedido, hay que indicar el código completo del dispositivo AUTOFLOW® en el cual se instalará (código indicado en la chapa metálica suministrada de serie con cada dispositivo AUTOFLOW®).

Cartucho de recambio AUTOFLOW® en polímero con chapa metálica de identificación y cadena metálica de fijación al cuerpo del dispositivo AUTOFLOW.

ESTABILIZADOR AUTOMÁTICO DE CAUDAL CON CARTUCHO EN ACERO Y VÁLVULA DE ESFERA

doc. 01041



120 AUTOFLOW®

Combinación de estabilizador automático de caudal y válvula de esfera. Cuerpo en aleación antidesincalcificación CR. Cartucho AUTOFLOW® en acero inoxidable. Presión máxima de servicio: 25 bar. Campo de temperatura: 0–110 °C. Porcentaje máximo de glicol: 50 %. Rango Δp: 10–95 kPa; 22–210 kPa; 40–390 kPa. Caudales: 0,12–15,5 m³/h. Precisión: ± 5 %.

Permite conectar tomas de presión y válvula de descarga.

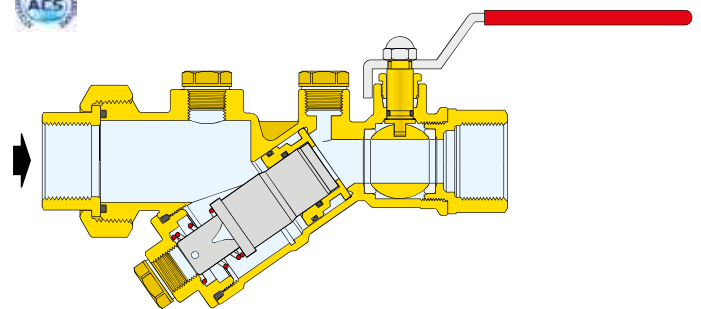

Código				
120141	...	1/2"	1	–
120151	...	3/4"	1	–
120161	...	1"	1	–
120171	...	1 1/4"	1	–
120181	...	1 1/2"	1	–
120191	...	2"	1	–

Código	Kv(m³/h)	Δp mínimo de trabajo (kPa)	Rango Δp (kPa)	Caudales (m³/h)
120141	6,90	10	10–95	0,3; 0,45; 0,5; 0,6; 0,7; 0,8; 0,9; 1,0
120151	7,73	10	10–95	0,3; 0,45; 0,5; 0,6; 0,7; 0,8; 0,9; 1,0
120161	17,04	10	10–95	0,7; 0,8; 0,9; 1,0
120171	17,74	10	10–95	0,7; 0,8; 0,9; 1,0
120181	47,24	10	10–95	2,75; 3,0; 3,25; 3,5; 3,75; 4,25; 5,0; 7,0;
120191	48,89	10	10–95	2,75; 3,0; 3,25; 3,5; 3,75; 4,25; 5,0; 7,0;

Código	Kv(m³/h)	Δp mínimo de trabajo (kPa)	Rango Δp (kPa)	Caudales (m³/h)
120141	6,90	22	22–210	0,12; 0,15; 0,2; 0,25; 0,35; 0,4; 0,6; 0,7; 0,8; 0,9; 1,2; 1,4; 1,6; 1,8
120151	7,73	22	22–210	0,12; 0,15; 0,2; 0,25; 0,35; 0,4; 0,6; 0,7; 0,8; 0,9; 1,2; 1,4; 1,6; 1,8
120161	17,04	22	22–210	1,0; 1,2; 1,4; 1,6; 1,8; 2,0; 2,25; 2,5; 2,75; 3,0; 3,25; 3,5; 3,75; 4,0; 4,25
120171	17,74	22	22–210	1,0; 1,2; 1,4; 1,6; 1,8; 2,0; 2,25; 2,5; 2,75; 3,0; 3,25; 3,5; 3,75; 4,0; 4,25
120181	47,24	22	22–210	4,0; 4,5; 5,5; 6,0; 6,5; 7,5; 8,0; 8,5; 9,0; 9,5; 10,0; 11,0
120191	48,89	22	22–210	4,0; 4,5; 5,5; 6,0; 6,5; 7,5; 8,0; 8,5; 9,0; 9,5; 10,0; 11,0

Código	Kv(m³/h)	Δp mínimo de trabajo (kPa)	Rango Δp (kPa)	Caudales (m³/h)
120141	6,90	35	40–390	0,25; 0,35; 0,45; 0,55; 0,7; 0,9; 1,1; 1,4; 1,6; 1,8; 2,0; 2,25; 2,5; 2,75
120151	7,73	35	40–390	0,25; 0,35; 0,45; 0,55; 0,7; 0,9; 1,1; 1,4; 1,6; 1,8; 2,0; 2,25; 2,5; 2,75
120161	17,04	35	40–390	1,6; 1,8; 2,0; 2,25; 2,5; 2,75; 3,0; 3,25; 3,5; 3,75; 4,0; 4,25; 4,5; 5,0; 5,5; 6,0
120171	17,74	35	40–390	1,6; 1,8; 2,0; 2,25; 2,5; 2,75; 3,0; 3,25; 3,5; 3,75; 4,0; 4,25; 4,5; 5,0; 5,5; 6,0
120181	47,24	35	40–390	3,0; 3,25; 3,5; 3,75; 4,0; 4,25; 4,5; 6,5; 7,0; 7,5; 8,0; 8,5; 9,0; 10,0; 11,0; 12,0; 13,0; 14,5; 15,5
120191	48,89	35	40–390	3,0; 3,25; 3,5; 3,75; 4,0; 4,25; 4,5; 6,5; 7,0; 7,5; 8,0; 8,5; 9,0; 10,0; 11,0; 12,0; 13,0; 14,5; 15,5

... Para completar el código, véase el método de codificación en la pág. 250

Presión diferencial mínima necesaria

Se obtiene de la suma de dos magnitudes:

1. el Δp mínimo de trabajo del cartucho AUTOFLOW;
2. el Δp necesario para el paso del caudal nominal a través del cuerpo de la válvula. Esta magnitud se puede determinar en función de los valores de Kv antes mencionados y referidos solamente al cuerpo de la válvula.

$$\text{Presión estática bomba} = \Delta p_{\text{cartucho}} + \Delta p_{\text{válvula}}$$

ESTABILIZADOR AUTOMÁTICO DE CAUDAL CON CARTUCHO EN ACERO

125 AUTOFLOW®

doc. 01041



Estabilizador automático de caudal AUTOFLOW.
Cuerpo en aleación antidesincalcación **CR**.
Cartucho AUTOFLOW® en acero inoxidable.
Presión máxima de servicio: 25 bar.
Campo de temperatura: -20–110 °C.
Porcentaje máximo de glicol: 50 %.
Rango Δp: 10–95 kPa; 22–210 kPa; 40–390 kPa.
Caudales: 0,12–17 m³/h.
Precisión: ± 5 %.

Permite conectar tomas de presión y válvula de descarga.

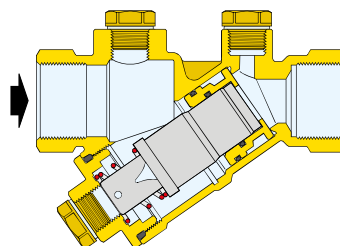

Código				
125141 ...	1/2"	1	–	
125151 ...	3/4"	1	–	
125161 ...	1"	1	–	
125171 ...	1 1/4"	1	–	
125181 ...	1 1/2"	1	–	
125191 ...	2"	1	–	
125101 ...	2 1/2"	1	–	

Código	Kv(m³/h)	Δp mínimo de trabajo (kPa)	Rango Δp (kPa)	Caudales (m³/h)
125141 ...	6,69	10	10–95	0,3; 0,45; 0,5; 0,6; 0,7; 0,8; 0,9; 1,0
125151 ...	7,58	10	10–95	0,3; 0,45; 0,5; 0,6; 0,7; 0,8; 0,9; 1,0
125161 ...	13,42	10	10–95	0,7; 0,8; 0,9; 1,0
125171 ...	34,72	10	10–95	0,7; 0,8; 0,9; 1,0
125181 ...	37,38	10	10–95	2,75; 3,0; 3,25; 3,5; 3,75; 4,25; 5,0; 7,0;
125191 ...	75,82	10	10–95	2,75; 3,0; 3,25; 3,5; 3,75; 4,25; 5,0; 7,0;

Código	Kv(m³/h)	Δp mínimo de trabajo (kPa)	Rango Δp (kPa)	Caudales (m³/h)
125141 ...	6,69	22	22–210	0,12; 0,15; 0,2; 0,25; 0,35; 0,4; 0,6; 0,7; 0,8; 0,9; 1,2; 1,4; 1,6; 1,8
125151 ...	7,58	22	22–210	0,12; 0,15; 0,2; 0,25; 0,35; 0,4; 0,6; 0,7; 0,8; 0,9; 1,2; 1,4; 1,6; 1,8
125161 ...	13,42	22	22–210	1,0; 1,2; 1,4; 1,6; 1,8; 2,0; 2,25; 2,5; 2,75; 3,0; 3,25; 3,5; 3,75; 4,0; 4,25
125171 ...	13,26	22	22–210	1,0; 1,2; 1,4; 1,6; 1,8; 2,0; 2,25; 2,5; 2,75; 3,0; 3,25; 3,5; 3,75; 4,0; 4,25
125181 ...	34,72	22	22–210	4,0; 4,5; 5,5; 6,0; 7,0; 7,5; 8,0; 8,5; 9,0; 9,5; 10,0; 11,0
125191 ...	37,38	22	22–210	4,0; 4,5; 5,5; 6,0; 7,0; 7,5; 8,0; 8,5; 9,0; 9,5; 10,0; 11,0
125101 ...	75,82	22	22–210	9,0; 9,5; 10,0; 11,0; 12,0; 13,5; 14,5; 15,5; 16,5; 17,0

Código	Kv(m³/h)	Δp mínimo de trabajo (kPa)	Rango Δp (kPa)	Caudales (m³/h)
125141 ...	6,69	35	40–390	0,25; 0,35; 0,45; 0,55; 0,7; 0,9; 1,1; 1,4; 1,6; 1,8; 2,0; 2,25; 2,5; 2,75
125151 ...	7,58	35	40–390	0,25; 0,35; 0,45; 0,55; 0,7; 0,9; 1,1; 1,4; 1,6; 1,8; 2,0; 2,25; 2,5; 2,75
125161 ...	13,42	35	40–390	2,5; 2,75; 3,0; 3,25; 3,5; 3,75; 4,0; 4,25; 4,5; 5,0; 5,5; 6,0
125171 ...	13,26	35	40–390	2,5; 2,75; 3,0; 3,25; 3,5; 3,75; 4,0; 4,25; 4,5; 5,0; 5,5; 6,0
125181 ...	34,72	35	40–390	3,0; 3,25; 3,5; 3,75; 4,0; 4,25; 4,5; 6,5; 7,0; 7,5; 8,0; 8,5; 9,0; 10,0; 11,0; 12,0; 13,0; 14,5; 15,5
125191 ...	37,38	35	40–390	3,0; 3,25; 3,5; 3,75; 4,0; 4,25; 4,5; 6,5; 7,0; 7,5; 8,0; 8,5; 9,0; 10,0; 11,0; 12,0; 13,0; 14,5; 15,5
125101 ...	75,82	35	40–390	6,5; 7,0; 7,5; 8,0; 8,5; 9,0; 9,5; 11,0; 18,0; 19,0; 20,0; 21,0; 22,0;

... Para completar el código, véase el método de codificación en la pág. 250

Presión diferencial mínima necesaria

Se obtiene de la suma de dos magnitudes:

1. el Δp mínimo de trabajo del cartucho AUTOFLOW;
2. el Δp necesario para el paso del caudal nominal a través del cuerpo de la válvula. Esta magnitud se puede determinar en función de los valores de Kv antes mencionados y referidos solamente al cuerpo de la válvula.

$$\text{Presión estática bomba} = \Delta p_{\text{cartucho}} + \Delta p_{\text{cuerpo}}$$

Codificación de AUTOFLOW® series 120 - 125

Para identificar correctamente el dispositivo hay que completar el prospecto indicando: serie, dimensión, caudal y rango Δp

Código completo

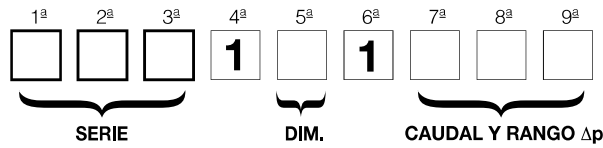

SERIE

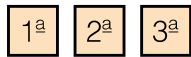

Las tres primeras cifras indican la serie:

120	Estabilizador AUTOFLOW y válvula de esfera
125	Estabilizador AUTOFLOW

DIMENSIÓN



La quinta cifra indica el dimensión:

Dimensión	1/2"	3/4"	1"	1 1/4"	1 1/2"	2"	2 1/2"
Cifra	4	5	6	7	8	9	0

CAUDAL Y RANGO Δp

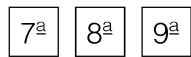

Las tres últimas cifras indican los valores de caudal disponibles

con rango Δp 10–95 kPa

m³/h	cifra	m³/h	cifra	m³/h	cifra	m³/h	cifra
0,30	S30	0,70	S70	2,75	2S7	3,75	3S7
0,45	S45	0,80	S80	3,00	3S0	4,25	4S2
0,50	S50	0,90	S90	3,25	3S2	5,00	5S0
0,60	S60	1,00	1S0	3,50	3S5	7,00	7S0

con rango Δp 22–210 kPa

m³/h	cifra	m³/h	cifra	m³/h	cifra	m³/h	cifra	m³/h	cifra	m³/h	cifra
0,12	L12	0,70	L70	1,80	1L8	3,50	3L5	6,50	6L5	11,0	11L
0,15	L15	0,80	L80	2,00	2L0	3,75	3L7	7,50	7L5	12,0	12L
0,20	L20	0,90	L90	2,25	2L2	4,00	4L0	8,00	8L0	13,5	13L
0,25	L25	1,00	1L0	2,50	2L5	4,25	4L2	8,50	8L5	14,5	14L
0,35	L35	1,20	1L2	2,75	2L7	4,50	4L5	9,00	9L0	15,5	15L
0,40	L40	1,40	1L4	3,00	3L0	5,50	5L5	9,50	9L5	16,5	16L
0,60	L60	1,60	1L6	3,25	3L2	6,00	6L0	10,0	10L	17,0	17L

Δp range 40–390 kPa

m³/h	digit	m³/h	digit	m³/h	digit	m³/h	digit	m³/h	digit	m³/h	digit	m³/h	digit
0,25	H25	1,40	1H4	2,75	2H7	4,25	4H2	7,00	7H0	11,0	11H	19,0	19H
0,35	H35	1,60	1H6	3,00	3H0	4,50	4H5	7,50	7H5	12,0	12H	20,0	20H
0,45	H45	1,80	1H8	3,25	3H2	5,00	5H0	8,00	8H0	13,0	13H	21,0	21H
0,70	H70	2,10	2H1	3,50	3H5	5,50	5H5	8,50	8H5	14,5	14H	22,0	22H
0,90	H90	2,25	2H2	3,75	3H7	6,00	6H0	9,00	9H0	15,5	15H		
1,10	1H1	2,50	2H5	4,00	4H0	6,50	6H5	10,0	10H	18,0	18H		

CARTUCHOS EN ACERO



Cartucho de recambio AUTOFLOW® con chapa metálica de identificación y cadena metálica de fijación al cuerpo del dispositivo AUTOFLOW. Disponible en diferentes modelos según el caudal. Los diferentes colores identifican los modelos disponibles.

NOTA: Al efectuar el pedido, hay que indicar el código completo del dispositivo AUTOFLOW® en el cual se instalará (código indicado en la chapa metálica suministrada de serie con cada dispositivo AUTOFLOW).

Rango Δp 10–95 kPa

Para cuerpos de
1/2" y 3/4"

Código	Caudal (m³/h)
03S30 XXX	0,30
03S45 XXX	0,45
03S50 XXX	0,50
03S60 XXX	0,60
03S70 XXX	0,70
03S80 XXX	0,80
03S90 XXX	0,90
031S0 XXX	1,00

Para cuerpos de 1"

Código	Caudal (m³/h)
04S70 XXF	0,70
04S80 XXF	0,80
04S90 XXF	0,90
041S0 XXF	1,00

Para cuerpos de
1 1/2" y 2"

Código	Caudal (m³/h)
052L7 XXX	2,75
053L0 XXX	3,00
053L2 XXX	3,25
053L5 XXX	3,50
053L7 XXX	3,75
054L2 XXX	4,25
055L0 XXX	5,00
057L0 XXX	17,00

Rango Δp 22–210 kPa

Para cuerpos de
1/2" y 3/4"

Código	Caudal (m³/h)
03L12 XXX	0,12
03L15 XXX	0,15
03L20 XXX	0,20
03L25 XXX	0,25
03L35 XXX	0,35
03L40 XXX	0,40
03L60 XXX	0,60
03L70 XXX	0,70
03L80 XXX	0,80
03L90 XXX	0,90
031L2 XXX	1,20
031L4 XXX	1,40
031L6 XXX	1,60
031L8 XXX	1,80

Para cuerpos de
1" y 1 1/4"

Código	Caudal (m³/h)
041L0 XXF	
041L2 XXF	
041L4 XXF	
041L6 XXF	
041L8 XXF	
042L0 XXF	
042L2 XXF	
042L5 XXF	
042L7 XXF	
043L0 XXF	
043L2 XXF	
043L5 XXF	
043L7 XXF	
044L0 XXF	
044L2 XXF	

Para cuerpos de
1 1/2" y 2"

Código	Caudal (m³/h)
054L0 XXX	4,00
054L5 XXX	4,50
055L5 XXX	5,50
056L0 XXX	6,00
056L5 XXX	6,50
057L5 XXX	7,50
058L0 XXX	8,00
058L5 XXX	8,50
059L0 XXX	9,00
059L5 XXX	9,50
0510L XXX	10,00
0511L XXX	11,00

Para cuerpos de
2 1/2"

Código	Caudal (m³/h)
069L0 XXF	9,00
069L5 XXF	9,50
0610L XXF	10,00
0611L XXF	11,00
0612L XXF	12,00
0613L XXF	13,00
0614L XXF	14,00
0615L XXF	15,00
0616L XXF	16,00
0617L XXF	17,00

Rango Δp 40–390 kPa

Para cuerpos de
1/2" y 3/4"

Código	Caudal (m³/h)
03L25 XXX	0,25
03L35 XXX	0,35
03L45 XXX	0,45
03L55 XXX	0,55
03L70 XXX	0,70
03L90 XXX	0,90
031H1 XXX	1,10
031H4 XXX	1,40
031H6 XXX	1,60
031H8XXX	1,80
032H0 XXX	2,00
032H2 XXX	2,25
032H5 XXX	2,50
032H7 XXX	2,75

Para cuerpos de
1" y 1 1/4"

Código	Caudal (m³/h)
042H5 XXF	2,50
042H7 XXF	2,75
043H0 XXF	3,00
043H2 XXF	3,25
043H5 XXF	3,50
043H7 XXF	3,75
044H0 XXF	4,00
044H2 XXF	4,25
044H5 XXF	4,50
045H0 XXF	5,00
045H5 XXF	5,50
046H0 XXF	6,00

Para cuerpos de
1 1/2" y 2"

Código	Caudal (m³/h)
043H0 XXX	3,00
043H2 XXX	3,25
043H5 XXX	3,50
043H7 XXX	3,75
044H0 XXX	4,00
044H2 XXX	4,25
044H5 XXX	4,50
056H5 XXX	6,50
057H0 XXX	7,00
057H5 XXX	7,50
058H0 XXX	8,00
058H5 XXX	8,50
059H0 XXX	9,00
0510H XXX	10,00
0511H XXX	11,00
0512H XXX	12,00
0513H XXX	13,00
0514H XXX	14,50
0515H XXX	15,50

Para cuerpos de
2 1/2" 2"

Código	Caudal (m³/h)
066H5 XXX	6,50
067H0 XXX	7,00
057H5 XXX	7,50
058H0 XXX	8,00
058H5 XXX	8,50
059H0 XXX	9,00
0511H XXX	11,00
0511H XXX	9,00
0514H XXX	10,00
0515H XXX	11,00

ESTABILIZADOR AUTOMÁTICO DE CAUDAL CON CARTUCHO EN ACERO

103 AUTOFLOW®

doc. 01041

Estabilizador automático de caudal AUTOFLOW®.
 Cuerpo en fundición. Cartucho AUTOFLOW® en acero inoxidable.
 Presión máxima: 16 bar.
 Campo de temperatura: -20-110 °C.
 Porcentaje máximo de glicol: 50 %.
 Rango Δp: 22-210 kPa; 40-390 kPa; 55-210 kPa.
 Caudales: 9-4400 m³/h.
 Precisión: ± 5 %.
 Provisto de bridas EN 1092-1 PN 16, tirantes, juntas y tomas de presión.

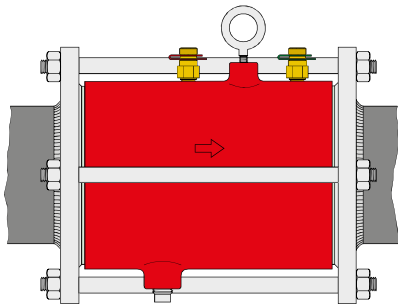

Código	DN	Δp mínimo de trabajo (kPa)	Caudales (m³/h)	Rango Δp (kPa)
103111 ...	65	22	9- 17	22-210
103113 ...	65	40	18- 22	40-390
103114 ...	65	55	25- 36	55-210
103121 ...	80	22	9- 17	22-210
103123 ...	80	40	18- 22	40-390
103124 ...	80	55	25- 36	55-210
103131 ...	100	22	9- 17	22-210
103133 ...	100	40	18- 22	40-390
103134 ...	100	55	25- 36	55-210
103431 ...	100*	22	18- 34	22-210
103433 ...	100*	40	23- 45	40-390
103434 ...	100*	55	46- 73	55-210
103141 ...	125	22	18- 34	22-210
103143 ...	125	40	23- 45	40-390
103144 ...	125	55	46- 73	55-210
103151 ...	150	22	40- 68	22-210
103153 ...	150	40	40- 91	40-390
103154 ...	150	55	92-145	55-210
103161 ...	200*	22	80-119	22-210
103163 ...	200*	40	80-159	40-390
103164 ...	200*	55	160-255	55-210
103171 ...	250*	22	110-187	22-210
103173 ...	250*	40	110-250	40-390
103174 ...	250*	55	251-400	55-210
103181 ...	300	22	150-255	22-210
103183 ...	300	40	150-341	40-390
103184 ...	300	55	342-545	55-210

* Suministrado con bridas ANSI.

A petición se suministran con dimensiones de DN 350 a DN 1000 y caudales de hasta 4400 m³/h.

Para una correcta identificación y codificación de los dispositivos AUTOFLOW®, contacte una asistencia técnica Caleffi con anticipación.

Presión diferencial mínima necesaria

Es igual al Δp mínimo de trabajo del cartucho de AUTOFLOW (22, 40 o 55 kPa).
 Presión estática bomba = Δp_{cartucho} + Δp_{requerido}

Codificación de AUTOFLOW® serie 103

Para identificar correctamente el dispositivo hay que completar el prospecto indicando: dimensión, rango Δp y caudal.

Código completo:

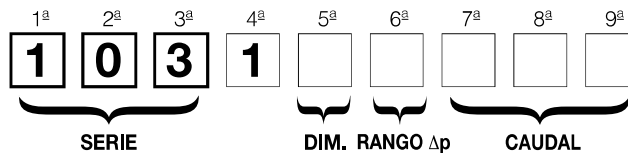

DIMENSIÓN

5ª

La quinta cifra indica el dimensión.

DN	65	80	100	125	150	200	250	300
Cifra	1	2	3	4	5	6	7	8

RANGO Δp

6ª

La sexta cifra indica el campo de presión diferencial (rango Δp):

kPa	22-210	40-390	55-210
Cifra	1	3	4

CAUDAL

7ª 8ª 9ª

Las tres últimas cifras indican los valores de caudal disponibles.

DISPOSITIVOS DE REGULACIÓN DE LA PRESIÓN DIFERENCIAL

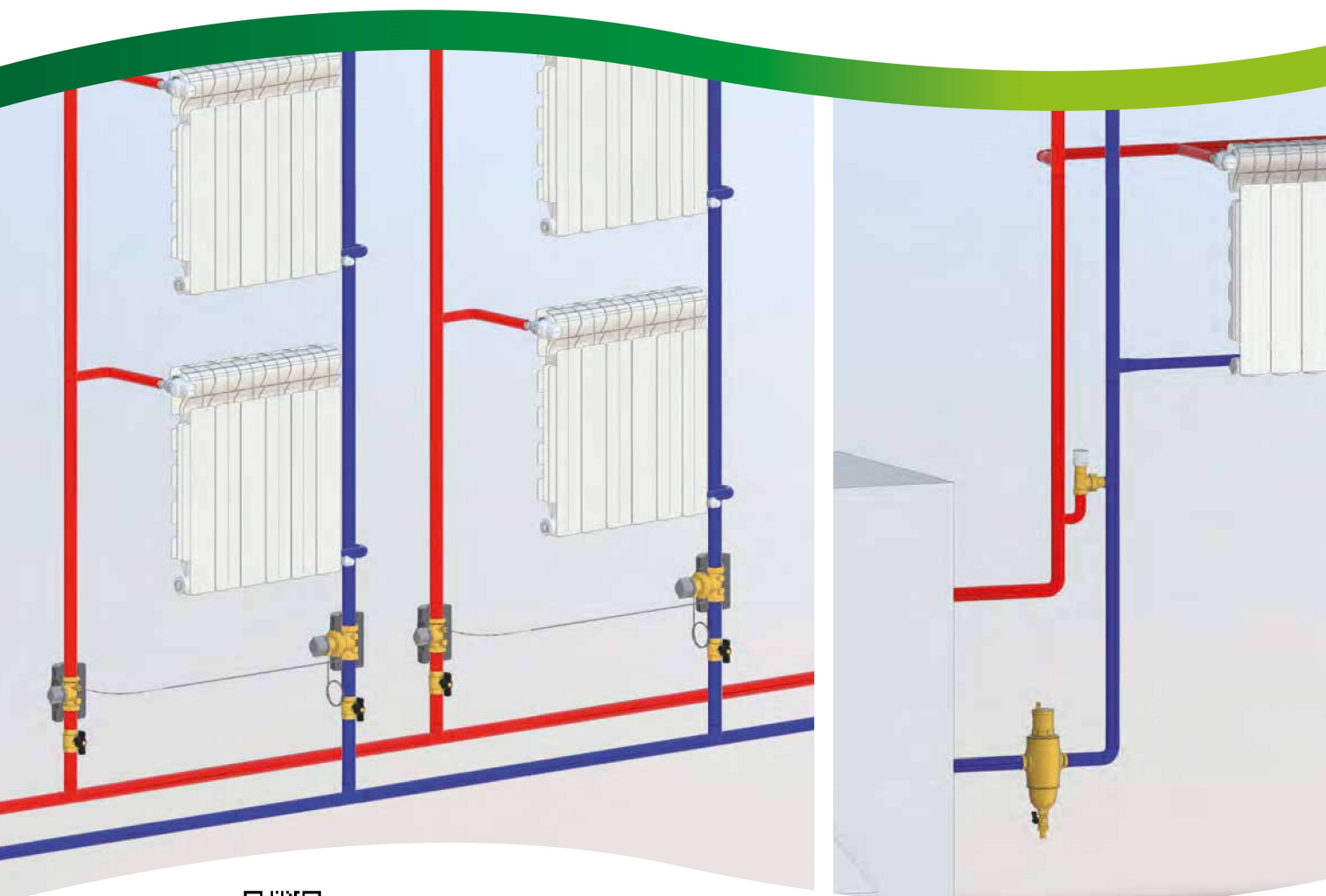

 **BIM**
bim.caleffi.com

Regulador de presión diferencial (DPCV)
Válvula de by-pass diferencial
Accesorios para medición y control

REGULADOR DE PRESIÓN DIFERENCIAL (DPCV)



140

doc. 01250

Regulador de presión diferencial. Cuerpo en aleación antidesincalcificación CR. Dotado de tubo capilar de conexión a la válvula en el tubo de ida.

Con aislamiento.

Presión máxima de servicio: 16 bar.

Campo de temperatura: -10-120 °C.
Porcentaje máximo de glicol: 50 %.
Longitud del tubo capilar Ø 3 mm: 1,5 m.



Código	Tarado regulable presión diferencial (mbar)		
140340	1/2"	50-300	1 5
140440	1/2"	250-600	1 5
140350	3/4"	50-300	1 5
140450	3/4"	250-600	1 5
140360	1"	50-300	1 5
140460	1"	250-600	1 5
140342	1/2"	50-300 sin aislamiento	1 5
140442	1/2"	250-600 sin aislamiento	1 5
140352	3/4"	50-300 sin aislamiento	1 5
140452	3/4"	250-600 sin aislamiento	1 5
140362	1"	50-300 sin aislamiento	1 5
140462	1"	250-600 sin aislamiento	1 5



140

doc. 01250

Regulador de presión diferencial. Cuerpo en fundición gris. Dotadas de tomas de conexión rápida. Presión máxima de servicio: 16 bar. Campo de temperatura: -10-120°C. Porcentaje máximo de glicol: 50 %. Conexiones embridadas PN 16. Acoplamiento con contrabrida EN 1092-1.

Código	Tarado regulable presión diferencial (mbar)		
140506	DN 65	200-800	1 -
140606	DN 65	800-1600	1 -
140508	DN 80	200-800	1 -
140608	DN 80	800-1600	1 -
140510	DN 100	200-800	1 -
140610	DN 100	800-1600	1 -
140512	DN 125	200-800	1 -
140515	DN 150	200-800	1 -



140

doc. 01250

Regulador de presión diferencial. Cuerpo en aleación antidesincalcificación CR. Dotado de tubo capilar de conexión a la válvula en el tubo de ida.

Con aislamiento.

Presión máxima de servicio: 10 bar.
Campo de temperatura:

-10-120 °C.
Porcentaje máximo de glicol: 50 %.
Longitud del tubo capilar Ø 3 mm: 1,5 m.



Código	Tarado regulable presión diferencial (mbar)		
140370	1 1/4"	50-300	1 -
140470	1 1/4"	250-600	1 -
140380	1 1/2"	50-300	1 -
140480	1 1/2"	250-600	1 -
140372	1 1/4"	50-300 sin aislamiento	1 -
140472	1 1/4"	250-600 sin aislamiento	1 -
140382	1 1/2"	50-300 sin aislamiento	1 -
140482	1 1/2"	250-600 sin aislamiento	1 -
140392	2"	50-300 sin aislamiento	1 -
140492	2"	250-600 sin aislamiento	1 -



142

doc. 01250

Válvula de corte y prerregulación. Cuerpo en aleación antidesincalcificación CR. Dotada de tomas de presión para la conexión del tubo capilar.

Con aislamiento.

Presión máxima de servicio: 16 bar.
Campo de temperatura: -10-120 °C.
Porcentaje máximo de glicol: 50 %.

Código	Tarado regulable presión diferencial (mbar)		
142140	1/2"		1 5
142150	3/4"		1 5
142160	1"		1 10
142240	1/2"	sin aislamiento	1 10
142250	3/4"	sin aislamiento	1 10
142260	1"	sin aislamiento	1 10



142

doc. 01250

Válvula de corte y prerregulación. Cuerpo en aleación antidesincalcificación CR. Dotada de tomas de presión para la conexión del tubo capilar.

Con aislamiento.

Presión máxima de servicio: 16 bar.
Campo de temperatura: -10-120 °C.
Porcentaje máximo de glicol: 50 %.

Código	Tarado regulable presión diferencial (mbar)		
142170	1 1/4"		1 -
142180	1 1/2"		1 -
142270	1 1/4"	sin aislamiento	1 5
142280	1 1/2"	sin aislamiento	1 5
142290	2"	sin aislamiento	1 -

VÁLVULA DE BY-PASS DIFERENCIAL



519

doc. 01007

Válvula de by-pass diferencial regulable con escala graduada.
Presión máxima de servicio: 10 bar.
Campo de temperatura: 0–110 °C.
Porcentaje máximo de glicol: 30 %.



Conexiones roscadas

Código		Campo de calibración m c.a.		
519500	3/4"	1–6	1	50
519504	3/4"	10–40	1	50
519700	1 1/4"	1–6	1	10
519703	1 1/4"	5–25	1	10

Conexiones de compresión

Código		Campo de calibración m c.a.		
519002	Ø 22	1–6	1	50



519

depl. 01007

Válvula de by-pass diferencial regulable con escala graduada.
Presión máxima de servicio: 10 bar.
Campo de temperatura: 0–110 °C.
Porcentaje máximo de glicol: 30 %.

Código		Campo de calibración m c.a.		
519015	3/4"	1–6	1	25



518

doc. 01410

Válvula de by-pass diferencial regulable con escala graduada.
Presión máxima de servicio: 10 bar.
Campo de temperatura: 0–100 °C.
Porcentaje máximo de glicol: 30 %.

Código		Campo de calibración m c.a.		
518500	3/4"	1–6	1	50

Conexiones de compresión

Código		Campo de calibración m c.a.		
518002	Ø 22	1–6	1	50

ACCESORIOS PARA MEDICIÓN Y CONTROL

130

doc. 01251

Medidor electrónico de diferencia de presión y de caudal. Provisto de dispositivos de corte y racores para la conexión. También permite medir el caudal de las válvulas de equilibrio de las series 130 y 142 y del manguito de la serie 683. Alimentación con batería. Utilizable en mediciones de Δp para estabilizadores automáticos de caudal. Transmisión Bluetooth® entre medidor de Δp y unidad de control a distancia. Versiones con unidad de control a distancia mediante aplicación Android® para Smartphone y Tableta. Campo de medida: 0–1000 kPa. Pmáx. estática: 1000 kPa.



Smart Balancing Caleffi
App disponible para smartphone.
Descarga la versión para tu celular Android®.

Código			
130006	con unidad de control a distancia, con aplicación Android®	1	–
130005	sin unidad de control a distancia, con aplicación Android®	1	–

Transmisión por Bluetooth® a terminal con aplicación Android®

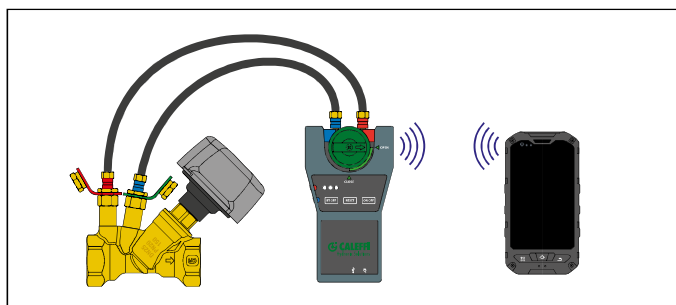

Transmisión por Bluetooth® a Smartphone o Tableta con aplicación Android®

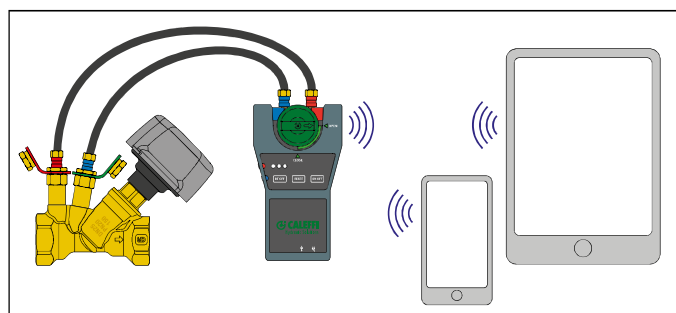

ACCESORIOS PARA MEDICIÓN Y CONTROL



100

doc. 01041

Dos tomas de presión/temperatura de conexión rápida. Aseguran mediciones rápidas y precisas con una perfecta estanqueidad hidráulica. Se utilizan para:

- verificar el campo de trabajo de AUTOFLOW;
- controlar el grado de obstrucción del filtro;
- valorar el rendimiento térmico de los terminales.

Abrazadera del tapón de color:

- - **Rojo** para toma de presión anterior.
- - **Verde** para toma de presión posterior.

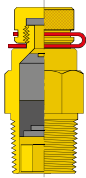

Cuerpo en latón.
Juntas en EPDM.
Campo de temperatura: -5-130 °C.
Presión máxima de servicio: 30 bar.

Código			
100000	1/4"	1	100



538

doc. 01041

Válvula de descarga con portamanguera y tapón. Presión máxima de servicio: 10 bar. Temperatura máxima de servicio: 110 °C.



Código			
538201	1/4"	1	-
538400	1/2"	1	100



140

Te bifurcadora para tomas de presión.

Código			
140002	1/4"	1	-



538

Grifo de corte manual. Cuerpo en latón. Junta de fibra sin amianto. Presión máxima de servicio: 16 bar. Campo de temperatura: -10-120 °C.

Código			
538203	1/4"	1	-



100

doc. 01041

Dos racores con agujas de acoplamiento rápido para conectar las tomas de presión a los instrumentos de medición. Conexión roscada 1/4" hembra. Presión máxima de servicio: 10 bar. Temperatura máxima de servicio: 110 °C.

Código			
100010	1/4"	1	-

CALEFFI COAL

www.coalsolutions.net www.caleffi.it

Tel. +34 93633 34 70

tecnico@coalsolutions.net

